



РУКОВОДСТВО ПО ЭКСПЛУАТАЦИИ

Лазерный дальномер МТ-3054



Пожалуйста, прочитайте и ознакомьтесь с пособием по эксплуатации перед использованием и следуйте всем его правилам безопасности и инструкциям по применению. Несоблюдение инструкции может привести к травмам или поломке инструмента.

Спасибо за то, что выбрали продукт торговой марки INTERTOOL.

LCD ДИСПЛЕЙ

1. Лазер включен
2. Опорная точка измерения (передняя часть)
3. Опорная точка измерения (задняя часть)
4. Расстояние / непрерывное измерение
5. Настройка
- 6, 7, 8, 9. Индикация режима измерения
10. Индикатор батареи
11. История/память вычислений
12. Значение 1
13. Значение 2/ минимальное значение
14. Значение 3/ максимальное значение
15. Сумма вычислений / последнее значение / результат вычисления

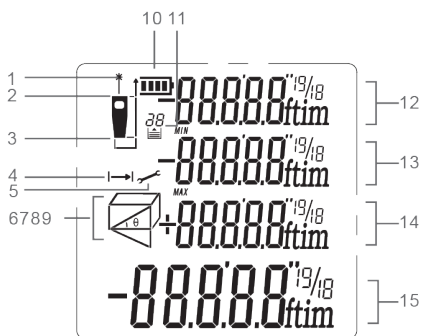

ФУНКЦИИ КНОПОК

1. Измерение
2. Переключения режимов: площадь / объем / формула Пифагора
3. Возврат/очистить
4. Непрерывное измерение
5. Сложение (+) / вычитание (-)
6. Звуковой сигнал
7. История/память вычислений
8. Изменение опорной точки измерения
9. Единица измерения
10. Кнопка включение/ выключение

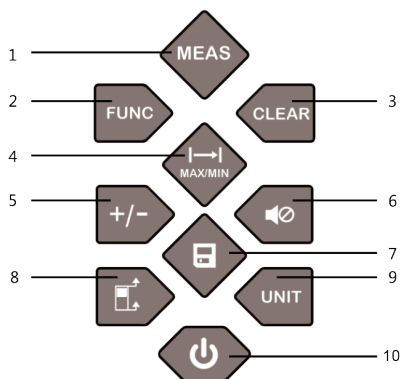

ПРИМЕЧАНИЯ ПО БЕЗОПАСНОСТИ



Внимание! Все инструкции должны быть прочтены и соблюдаться для обеспечения безопасной работы с измерительным прибором. Храните данную инструкцию вместе с инструментом.

- На измерительном инструменте нанесена этикетка с предупреждениями по опасности.





Не направляйте лазерный луч на людей или животных и не смотрите в прямой или отраженный лазерный луч сами, даже на расстоянии. Вы можете ослепить кого-нибудь, вызвать несчастные случаи или повреждения глаза.

- Если лазерный луч направлен в глаза, вы должны сразу закрыть глаза и немедленно повернуть голову в сторону от луча.
- Не используйте очки для лазерного уровня как защитные. Они используются для улучшения визуализации лазерного луча, но они не защищают от лазерного излучения.
- Не используйте очки для лазерного уровня как солнцезащитные очки. Очки для лазерного уровня не обеспечивают полную защиту от ультрафиолетового излучения.
- Не делайте никаких изменений в лазерном оборудовании.
- Ремонт измерительного инструмента должен проводиться только квалифицированными специалистами с использованием оригинальных запасных частей.
- Не разрешайте детям пользоваться лазерным измерительным инструментом без надзора. Они могут непреднамеренно ослепить других лиц или самих себя.
- Не пользуйтесь измерительным инструментом во взрывоопасной среде, например, в близости легковоспламеняющихся жидкостей, газов или пыли. Измерительный инструмент может стать причиной возгорания и пожара.

ОПИСАНИЕ ИНСТРУМЕНТА И ТЕХНИЧЕСКИЕ ХАРАКТЕРИСТИКИ

НАЗНАЧЕНИЕ

Измерительный инструмент предназначен для измерения расстояний, длин, высот, четкую значений, а также для расчета площадей и объемов. Измерительный инструмент является подходящим для измерения в помещении и на открытом воздухе.

ТЕХНИЧЕСКИЕ ХАРАКТЕРИСТИКИ

1. Максимальный диапазон измерения определяется версией лазерного дальномера. Точный диапазон измерений показаны на упаковке. В дневное время, или если объект имеет плохие отражательные свойства, пожалуйста, используйте визирную пластину.
2. В благоприятных условиях устройство может достигать номинального диапазона измерения. В неблагоприятных условиях, таких как интенсивный солнечный свет, слабо отражающей поверхности мишени (черная поверхность) или высокие перепады температуры, отклонение более 10 м Расстояние может увеличиться.

Лазерный дальномер	MT-3054
Максимальный диапазон измерения	0.2 ~ 40 м
Точность измерения	± 2.0 мм
Единицы измерения	M / in / ft / ft+in
Класс лазера	Класс 2
Тип лазера	650 нм, < 1 МВт
Измерение площади/объема	+
Метод Пифагора	+
Сложение и вычитание	+
Непрерывное измерение	+
Мин./макс. значение	+
Сигнал	+
4-х строчный дисплей с подсветкой	+
Одиночное измерение расстояния	+
Память/история значений	20 значений
Кнопки	Мягкие резиновые кнопки
Рабочая температура	0 °C ~ 40 °C
Температура хранения	-10 °C ~ 60 °C
Срок службы батареи	5,000 вычислений
Тип батареи	AAA 2 x 1.5 В
Автоматическое отключения лазерного луча	30 секунд
Автоматическое выключение инструмента	180 секунд
Габариты (мм)	50*29*120

ЭКСПЛУАТАЦИЯ

ВВОД В ЭКСПЛУАТАЦИЮ

1. Включение/выключение питания:

- Включение/выключение питания (ручное);
Длительное нажатие кнопки  для вкл/выкл инструмента;
- Включение/выключение (автоматически) прибор автоматически отключается после трех минут бездействия.

2. Вернуться/очистить:

- При измерении нажмите кнопку , чтобы отменить последнее действие.

3. Установка точки отсчета измерений:

- Нажмите кнопку , чтобы выбрать точку отсчета измерений: верхнюю или нижнюю;
- Вы услышите сигнал о смене точки отсчета измерений;
- По умолчанию всегда выбрана нижняя точка отсчета измерений при каждом включении лазерного дальномера.

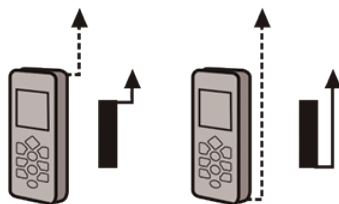

4. Смена единицы измерения:



- Нажмите кнопку  чтобы изменить единицы измерений: n m, ft, in and ft+in;

5. Звуковой сигнал вкл/выкл:



- Нажмите кнопку  чтобы включить/выключить звуковой сигнал.

ИЗМЕРЕНИЕ РАССТОЯНИЙ

1. Одинокое измерение расстояний:



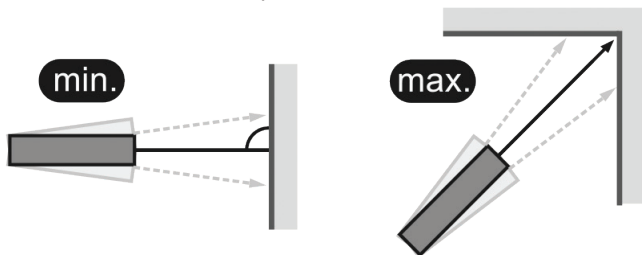

- Нажмите кнопку  чтобы включить лазер;
- Нажмите кнопку  еще раз, чтобы произвести измерение расстояния. Полученное значение отобразится на экране.

2. Непрерывное измерение (мин/макс):

- Нажмите кнопку  для включения режима непрерывного измерения;
- Максимальное и минимальное измеренные расстояния отображаются на дисплее;
- Последнее измеренное значение отображается в итоговой строке;
- Эта функция будет остановлена автоматически после 5 минут бездействия;
- Вы можете нажать кнопку  или , чтобы отключить функцию.





1. Измерение площади:

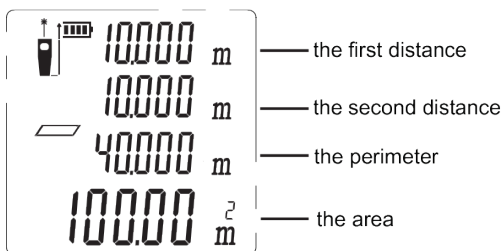

- Нажмите кнопку  один раз, символ  появится в поле значений функции;
- Нажмите кнопку  чтобы измерить первое значение (к примеру длину);
- Нажмите кнопку  еще раз, чтобы измерить вторую величину (ширина);
- Результаты длина, ширина, периметр и площадь будут отображены на экране.



2. Измерение объема:



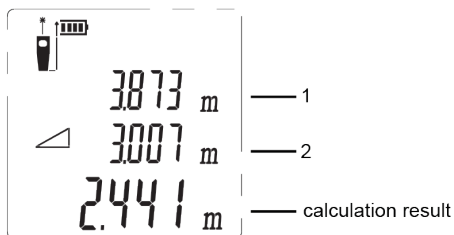
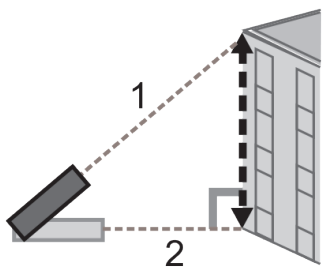

- Нажмите кнопку  дважды, символ  появиться в поле значений функции на экране;
- Нажмите кнопку  чтобы измерить первое значение (к примеру длину)
- Затем измерьте ширину и высоту;
- Результаты длины, ширины, высоты и объема отобразятся на экране.

3. Метод Пифагора - две точки:

- Нажмите кнопку  3 раза, чтобы активировать функцию, символ  отобразится в поле функций на дисплее;
- Выполните измерения с 2 точками, как показано на рисунке. Высота объекта автоматически рассчитается и отобразится на экране.





4. Метод Пифагора - три точки:

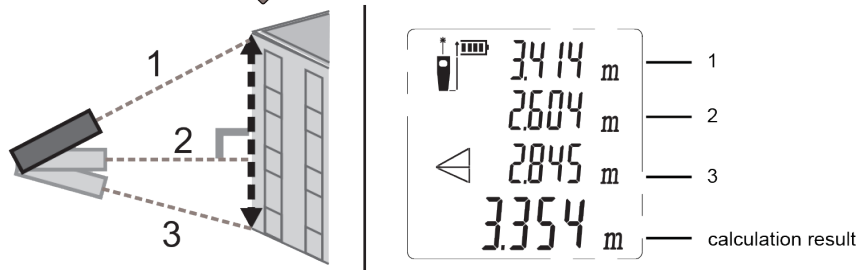

- Нажмите кнопку  4 раза, чтобы активировать функцию;
- Символ  отобразится в поле функций на дисплее;
- Выполните измерения с 3 точками, как показано на рисунке;
- Высота объекта автоматически рассчитается и отобразится на экране;
- Нажмите кнопку  чтобы удалить любое предыдущее значение;
- Нажмите кнопку,  чтобы выполнить новое измерение.



5. Сложение/Вычитание:

- Сложение: краткое нажатие кнопки ;
- Вычитание: длительное нажатие кнопки ;
- Выполните измерения, а затем нажмите ;
- Символ сложение / вычитание появится на дисплее.

6. Память/История измерений:

- Нажмите кнопку  чтобы открыть историю измерений, последние 20 величин можно вывести на дисплей в обратном порядке;
- Нажмите кнопку  чтобы очистить память.

УСТРАНЕНИЕ НЕИСПРАВНОСТЕЙ



Внимание! Все ошибки и сбои будут показаны на дисплее в виде кодов. Следующая Таблица объясняет значение кодов и решений.

Код	Значение	Варианты решения
204	Ошибка расчета.	Обратитесь к руководству пользователя, повторите процедуры.
208	Повышенный ток.	Пожалуйста свяжитесь с вашим дистрибьютором.
220	Низкий заряд батареи.	Замените батарейки.
252	Слишком высокая температура.	Дать устройству остыть до рабочей температуры при 0°C-40°C.

253	Слишком низкая температура.	Прогреть прибор до рабочей температуры.
255	Полученный сигнал слишком слабый или время измерения слишком долгое.	Используйте визирную пластину или проводите измерения на хорошо отражающей поверхности.
256	Полученный сигнал слишком сильный.	Цель имеет сильное отражение, используйте визирную пластину или мишень.
261	За пределами диапазона измерения.	Выберите измерение расстояний в пределах диапазона измерений.
500	Аппаратная ошибка.	Включите/выключите устройство несколько раз. Если ошибка продолжает появляться, свяжитесь со своим дилером для получения помощи.

РЕМОНТ И ОБСЛУЖИВАНИЕ

ОБСЛУЖИВАНИЕ И ЧИСТКА

- Храните и транспортируйте измерительный инструмент только в упаковке. Всегда держите измерительный инструмент в чистоте.
- Не погружайте измерительный инструмент в воду или другие жидкости.
- Протирайте грязь с помощью влажной и мягкой ткани. Не используйте какие-либо чистящие средства или растворители.
- Поддерживайте приемную линзу в чистоте, в частности, с той же тщательностью, как требовалось для глаз очки или линзы от камеры.
- В случае поломки инструмента ремонт должен производиться исключительно в авторизованном сервисном центре. Не вскрывайте измерительный инструмент самостоятельно. При необходимости отправки инструмента в сервисный центр, он должен быть упакован в заводскую коробку!

УТИЛИЗАЦИЯ

- Измерительный инструмент, аксессуары и упаковка должны быть отсортированы для экологически чистой утилизации.
- Не выбрасывайте измерительные инструменты и батарейки/аккумуляторы в бытовые отходы!!

Инструкция может быть изменена без предварительного уведомления.

ОФИЦИАЛЬНЫЙ ДИЛЕР В УКРАИНЕ:

storgom.ua

ГРАФИК РАБОТЫ:

Пн. – Пт.: с 8:30 по 18:30

Сб.: с 09:00 по 16:00

Вс.: с 10:00 по 16:00

КОНТАКТЫ:

+38 (044) 360-46-77

+38 (066) 77-395-77

+38 (097) 77-236-77

+38 (093) 360-46-77

Детальное описание товара:

<https://storgom.ua/product/dalnomerlazernyyintertoolmt-30-4.html>

Другие товары: <https://storgom.ua/lazernye-dalnomery.html>