



(en) *Operator's Manual*

(bg) *Инструкции за експлоатация*

(cs) *Návod k obsluze*

(et) *Kasutusjuhend*

(hr) *Priručnik za operatora*

(hu) *Kezelési útmutató*

(it) *Naudojimo instrukcija*

(lv) *Operatora rokasgrāmata*

(pl) *Instrukcja obsługi*

(ro) *Manual de utilizare*

(ru) *Руководство по эксплуатации*

(sk) *Pokyny na obsluhu a údržbu*

(sl) *Priročnik za uporabo*

Model 100000

650 Series™
675 Series™
725 Series™

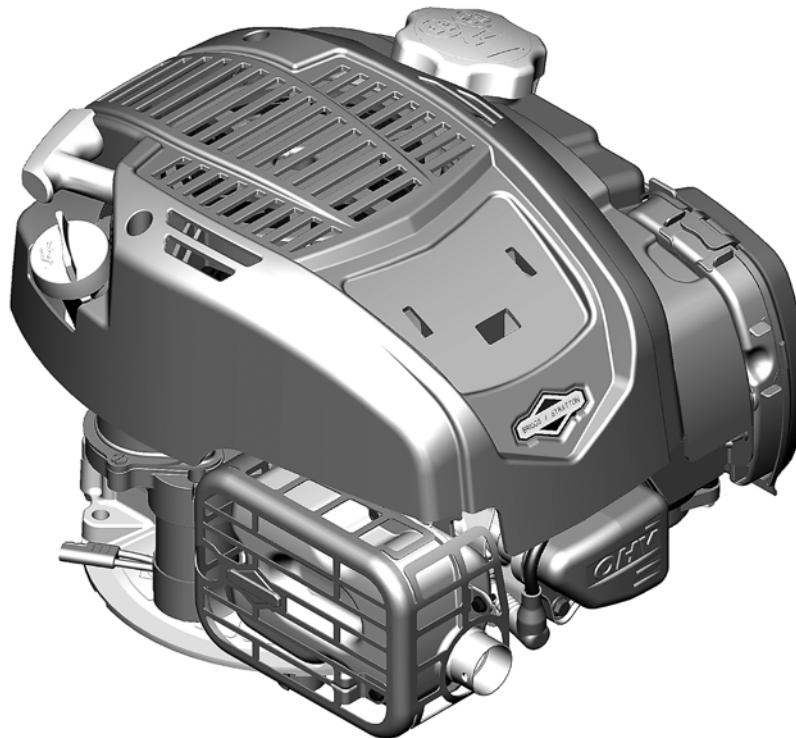

Copyright © Briggs & Stratton Corporation,
Milwaukee, WI, USA. All rights reserved.
Briggs & Stratton is a registered trademark
of Briggs & Stratton Corporation.



Form No. 80005887EST
Revision: B

English Български Čeština eesti keel Hrvatski Magyar Lietuvių Latviešu Polski Română Русский Slovenčina Slovenija

en	bg	cs	et	hr	hu	lt	lv	pl	ro	ru	sk	sl
-----------	-----------	-----------	-----------	-----------	-----------	-----------	-----------	-----------	-----------	-----------	-----------	-----------

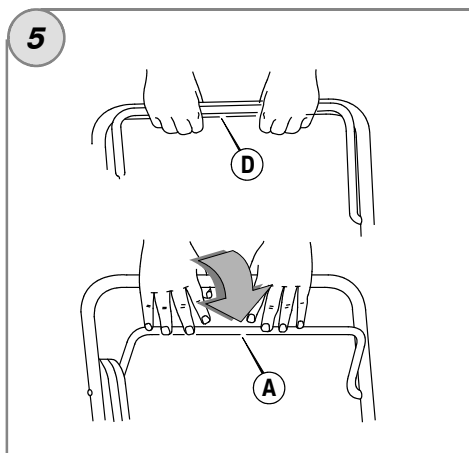
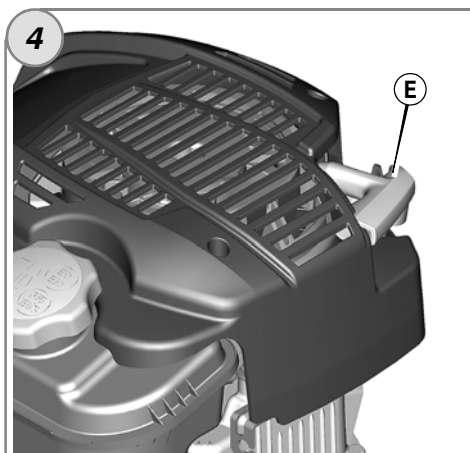
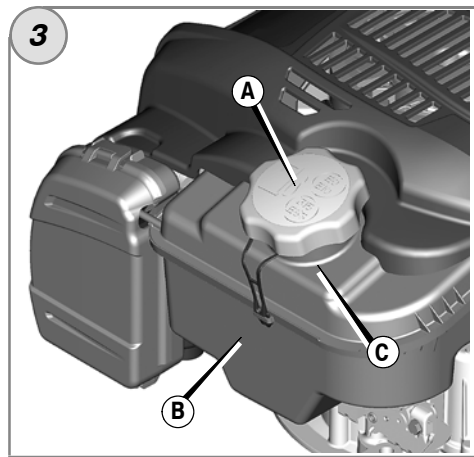
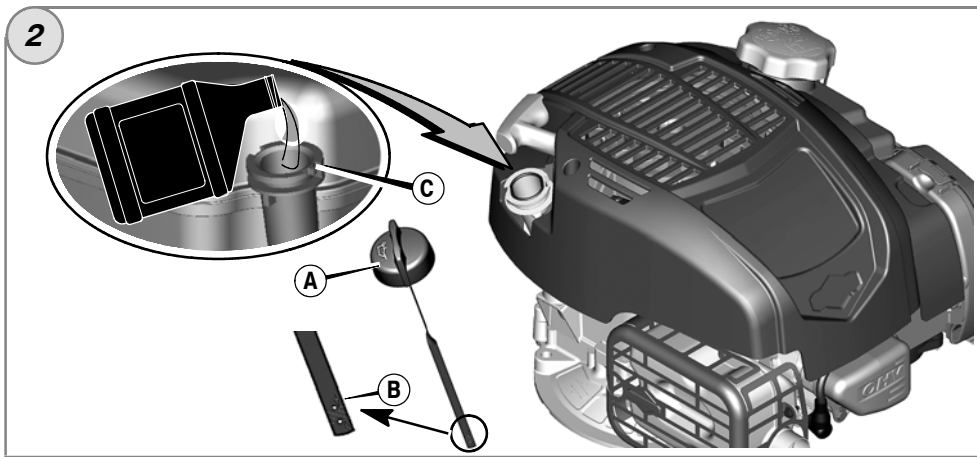
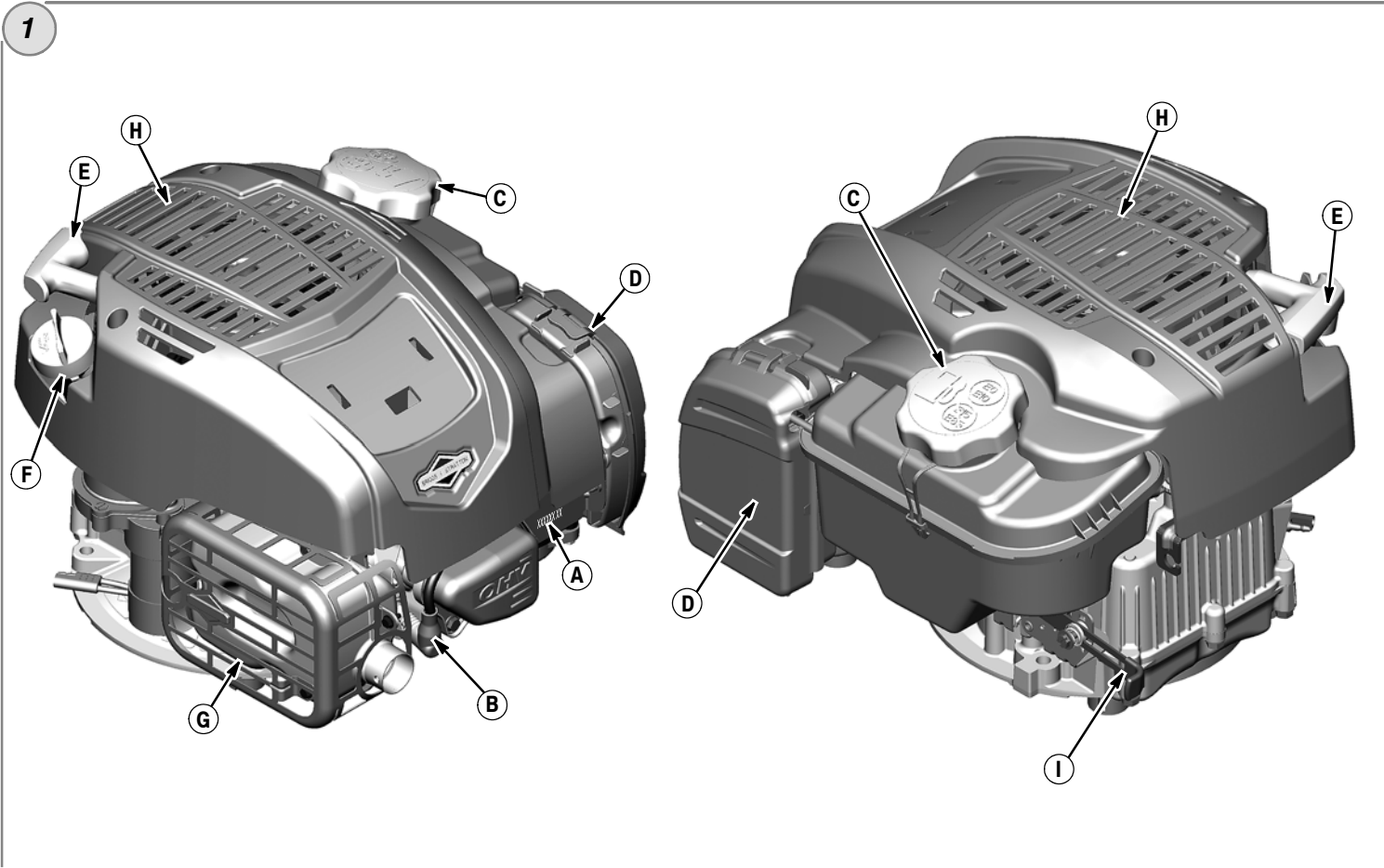

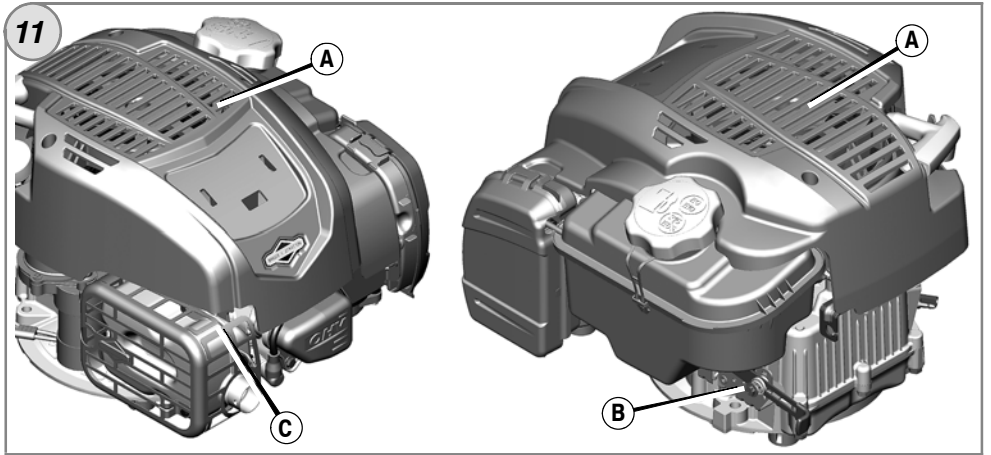
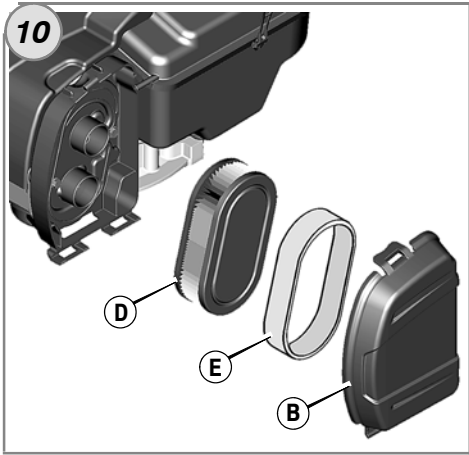
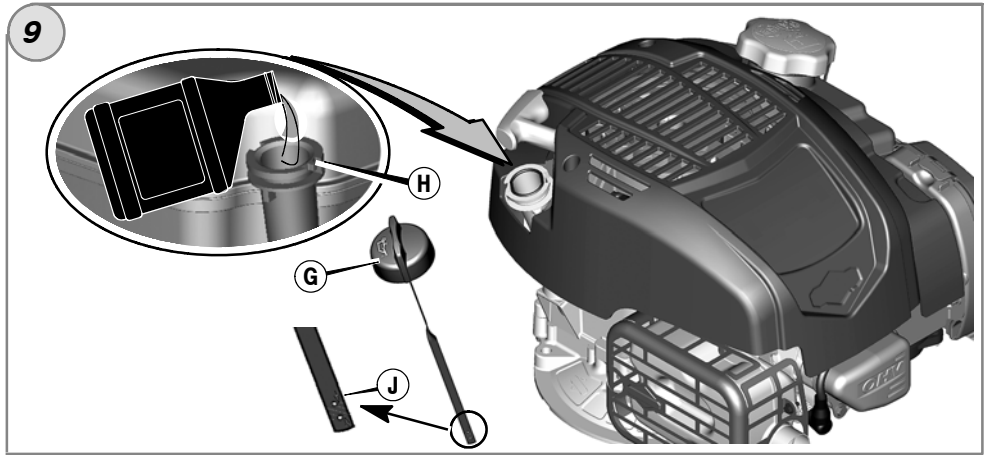
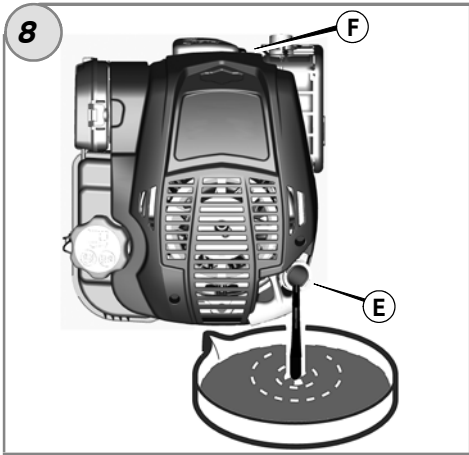
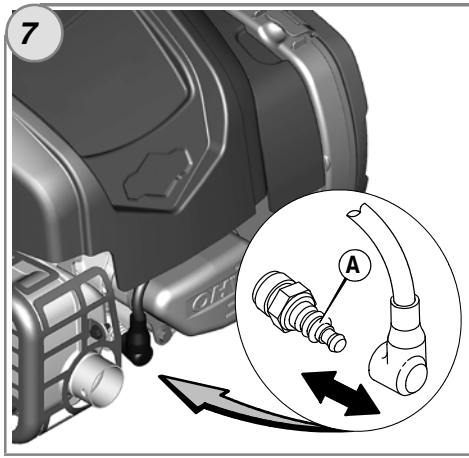
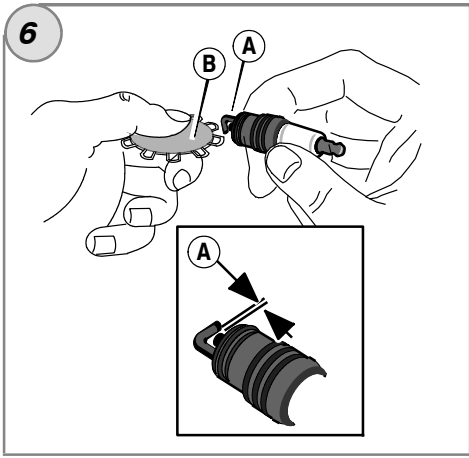

General Information

This manual contains safety information to make you aware of the hazards and risks associated with engines and how to avoid them. It also contains instructions for the proper use and care of the engine. Because Briggs & Stratton Corporation does not necessarily know what equipment this engine will power, it is important that you read and understand these instructions and the instructions for the equipment. **Save these original instructions for future reference.**

For replacement parts or technical assistance, record below the engine model, type, and code numbers along with the date of purchase. These numbers are located on your engine (see the *Features and Controls* page).

Date of purchase: _____
MM/DD/YYYY

Engine model: _____
Model: Type: Code:

Engine serial number: _____

Power Ratings: The gross power rating for individual gasoline engine models is labeled in accordance with SAE (Society of Automotive Engineers) code J1940 Small Engine Power & Torque Rating Procedure, and is rated in accordance with SAE J1995. Torque values are derived at 2600 RPM for those engines with "rpm" called out on the label and 3060 RPM for all others; horsepower values are derived at 3600 RPM. The gross power curves can be viewed at www.BRIGGSandSTRATTON.COM. Net power values are taken with exhaust and air cleaner installed whereas gross power values are collected without these attachments. Actual gross engine power will be higher than net engine power and is affected by, among other things, ambient operating conditions and engine-to-engine variability. Given the wide array of products on which engines are placed, the gasoline engine may not develop the rated gross power when used in a given piece of power equipment. This difference is due to a variety of factors including, but not limited to, the variety of engine components (air cleaner, exhaust, charging, cooling, carburetor, fuel pump, etc.), application limitations, ambient operating conditions (temperature, humidity, altitude), and engine-to-engine variability. Due to manufacturing and capacity limitations, Briggs & Stratton may substitute an engine of higher rated power for this engine.

Operator Safety

SAFETY AND CONTROL SYMBOLS



The safety alert symbol is used to identify safety information about hazards that can result in personal injury. A signal word (DANGER, WARNING, or CAUTION) is used with the alert symbol to indicate the likelihood and the potential severity of injury. In addition, a hazard symbol may be used to represent the type of hazard.

- DANGER** indicates a hazard which, if not avoided, **will result in death or serious injury.**
- WARNING** indicates a hazard which, if not avoided, **could result in death or serious injury.**
- CAUTION** indicates a hazard which, if not avoided, **could result in minor or moderate injury.**

NOTICE indicates a situation that **could result in damage to the product.**

WARNING
Certain components in this product and its related accessories contain chemicals known to the State of California to cause cancer, birth defects, or other reproductive harm. Wash hands after handling.

WARNING
The engine exhaust from this product contains chemicals known to the State of California to cause cancer, birth defects, or other reproductive harm.

WARNING
Briggs & Stratton Engines are not designed for and are not to be used to power: fun-karts; go-karts; children's, recreational, or sport all-terrain vehicles (ATVs); motorbikes; hovercraft; aircraft products; or vehicles used in competitive events not sanctioned by Briggs & Stratton. For information about competitive racing products, see www.briggsracing.com. For use with utility and side-by-side ATVs, please contact Briggs & Stratton Engine Application Center, 1-866-927-3349. Improper engine application may result in serious injury or death.

NOTICE: This engine was shipped from Briggs & Stratton without oil. Before you start the engine, make sure you add oil according to the instructions in this manual. If you start the engine without oil, it will be damaged beyond repair and will not be covered under warranty.



WARNING



**Fuel and its vapors are extremely flammable and explosive.
Fire or explosion can cause severe burns or death.**

When Adding Fuel

- Turn engine off and let engine cool at least 2 minutes before removing the fuel cap.
- Fill fuel tank outdoors or in well-ventilated area.
- Do not overfill fuel tank. To allow for expansion of the fuel, do not fill above the bottom of the fuel tank neck.
- Keep fuel away from sparks, open flames, pilot lights, heat, and other ignition sources.
- Check fuel lines, tank, cap, and fittings frequently for cracks or leaks. Replace if necessary
- If fuel spills, wait until it evaporates before starting engine.

When Starting Engine

- Ensure that spark plug, muffler, fuel cap and air cleaner (if equipped) are in place and secured.
- Do not crank engine with spark plug removed.
- If engine floods, set choke (if equipped) to OPEN/RUN position, move throttle (if equipped) to FAST position and crank until engine starts.

When Operating Equipment

- Do not tip engine or equipment at angle which causes fuel to spill.
- Do not choke the carburetor to stop engine.
- Never start or run the engine with the air cleaner assembly (if equipped) or the air filter (if equipped) removed.

When Changing Oil

- When you drain the oil from the top oil fill tube, the fuel tank must be empty or fuel can leak out and result in a fire or explosion.

When Tipping Unit for Maintenance

- When performing maintenance that requires the unit to be tipped, the fuel tank must be empty or fuel can leak out and result in a fire or explosion.

When Transporting Equipment

- Transport with fuel tank EMPTY or with fuel shut-off valve OFF.

When Storing Fuel Or Equipment With Fuel In Tank

- Store away from furnaces, stoves, water heaters or other appliances that have pilot lights or other ignition sources because they can ignite fuel vapors.



WARNING



**Starting engine creates sparking.
Sparking can ignite nearby flammable gases.
Explosion and fire could result.**

- If there is natural or LP gas leakage in area, do not start engine.
- Do not use pressurized starting fluids because vapors are flammable.



WARNING



POISONOUS GAS HAZARD. Engine exhaust contains carbon monoxide, a poisonous gas that could kill you in minutes. You CANNOT see it, smell it, or taste it. Even if you do not smell exhaust fumes, you could still be exposed to carbon monoxide gas. If you start to feel sick, dizzy, or weak while using this product, shut it off and get to fresh air RIGHT AWAY. See a doctor. You may have carbon monoxide poisoning.

- Operate this product ONLY outside far away from windows, doors and vents to reduce the risk of carbon monoxide gas from accumulating and potentially being drawn towards occupied spaces.
- Install battery-operated carbon monoxide alarms or plug-in carbon monoxide alarms with battery back-up according to the manufacturer's instructions. Smoke alarms cannot detect carbon monoxide gas.
- DO NOT run this product inside homes, garages, basements, crawlspaces, sheds, or other partially-enclosed spaces even if using fans or opening doors and windows for ventilation. Carbon monoxide can quickly build up in these spaces and can linger for hours, even after this product has shut off.
- ALWAYS place this product downwind and point the engine exhaust away from occupied spaces.



WARNING



Rapid retraction of starter cord (kickback) will pull hand and arm toward engine faster than you can let go.

Broken bones, fractures, bruises or sprains could result.

- When starting engine, pull the starter cord slowly until resistance is felt and then pull rapidly to avoid kickback.
- Remove all external equipment/ engine loads before starting engine.
- Direct-coupled equipment components such as, but not limited to, blades, impellers, pulleys, sprockets, etc., must be securely attached.



WARNING



Rotating parts can contact or entangle hands, feet, hair, clothing, or accessories.

Traumatic amputation or severe laceration can result.

- Operate equipment with guards in place.
- Keep hands and feet away from rotating parts.
- Tie up long hair and remove jewelry.
- Do not wear loose-fitting clothing, dangling drawstrings or items that could become caught.



WARNING



Running engines produce heat. Engine parts, especially muffler, become extremely hot.

Severe thermal burns can occur on contact.

Combustible debris, such as leaves, grass, brush, etc. can catch fire.

- Allow muffler, engine cylinder and fins to cool before touching.
- Remove accumulated debris from muffler area and cylinder area.
- It is a violation of California Public Resource Code, Section 4442, to use or operate the engine on any forest-covered, brush-covered, or grass-covered land unless the exhaust system is equipped with a spark arrester, as defined in Section 4442, maintained in effective working order. Other states or federal jurisdictions may have similar laws. Contact the original equipment manufacturer, retailer, or dealer to obtain a spark arrester designed for the exhaust system installed on this engine.



WARNING



Unintentional sparking can result in fire or electric shock.

Unintentional start-up can result in entanglement, traumatic amputation, or laceration.

Fire hazard

Before performing adjustments or repairs:

- Disconnect the spark plug wire and keep it away from the spark plug.
- Disconnect battery at negative terminal (only engines with electric start.)
- Use only correct tools.
- Do not tamper with governor spring, links or other parts to increase engine speed.
- Replacement parts must be of the same design and installed in the same position as the original parts. Other parts may not perform as well, may damage the unit, and may result in injury.
- Do not strike the flywheel with a hammer or hard object because the flywheel may later shatter during operation.

When testing for spark:

- Use approved spark plug tester.
- Do not check for spark with spark plug removed.

Features and Controls

Compare the illustration **1** with your engine to familiarize yourself with the location of various features and controls.

- A. Engine Identification
Model Type Code
- B. Spark Plug
- C. Fuel Tank and Cap
- D. Air Cleaner
- E. Starter Cord Handle
- F. Dipstick
- G. Muffler
Muffler Guard (optional)
Spark Arrester (optional)
- H. Air Intake Grille
- I. Throttle Control (Optional)

Operation

Oil capacity (see the *Specifications* section)

Oil Recommendations

We recommend the use of Briggs & Stratton Warranty Certified oils for best performance. Other high-quality detergent oils are acceptable if classified for service SF, SG, SH, SJ or higher. Do not use special additives.

Outdoor temperatures determine the proper oil viscosity for the engine. Use the chart to select the best viscosity for the outdoor temperature range expected.

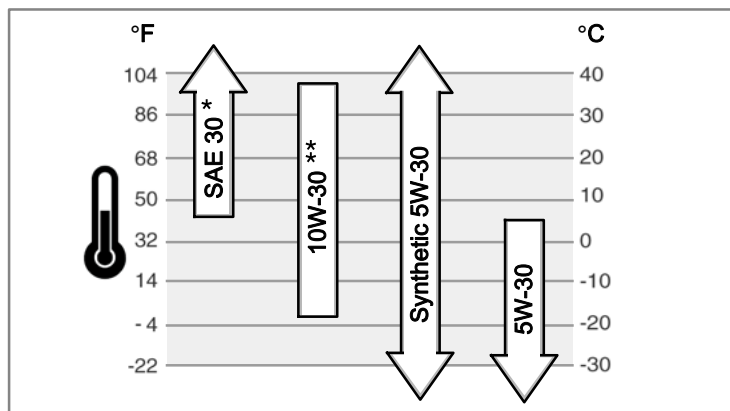

* Below 40°F (4°C) the use of SAE 30 will result in hard starting.

** Above 80°F (27°C) the use of 10W-30 may cause increased oil consumption. Check oil level more frequently.

How To Check/Add Oil - Figure 2

Before adding or checking the oil

- Place engine level.
 - Clean the oil fill area of any debris.
1. Remove the dipstick (A) and wipe with a clean cloth (Figure 2).
 2. Insert and tighten the dipstick.
 3. Remove the dipstick and check the oil level. It should be at the top of the full indicator (B) on the dipstick.
 4. If low, add oil slowly into the engine oil fill (C). **Do not overfill.** After adding oil, wait one minute and then recheck the oil level.
 5. Replace and tighten the dipstick.

Fuel Recommendations

Fuel must meet these requirements:

- Clean, fresh, unleaded gasoline.
- A minimum of 87 octane / 87 AKI (91 RON). High altitude use, see below.
- Gasoline with up to 10% ethanol (gasohol) is acceptable.

NOTICE: Do not use unapproved gasolines, such as E15 and E85. Do not mix oil in gasoline or modify the engine to run on alternate fuels. Use of unapproved fuels will cause damage to engine components, which will not be covered under warranty.

To protect the fuel system from gum formation, mix a fuel stabilizer into the fuel. See *Storage*. All fuel is not the same. If starting or performance problems occur, change fuel providers or change brands. This engine is certified to operate on gasoline. The emissions control system for this engine is EM (Engine Modifications).

High Altitude

At altitudes over 5,000 feet (1524 meters), a minimum 85 octane / 85 AKI (89 RON) gasoline is acceptable.

For carbureted engines, high altitude adjustment is required to remain emissions compliant. Operation without this adjustment will cause decreased performance, increased fuel consumption, and increased emissions. Contact a Briggs & Stratton Authorized Service Dealer for high altitude adjustment information. Operation of the engine at altitudes below 2,500 feet (762 meters) with the high altitude adjustment is not recommended.

For Electronic Fuel Injection (EFI) engines, no high altitude adjustment is necessary.

How To Add Fuel - Figure 3



WARNING



Fuel and its vapors are extremely flammable and explosive. Fire or explosion can cause severe burns or death.



When Adding Fuel

- Turn engine off and let engine cool at least 2 minutes before removing the fuel cap.
- Fill fuel tank outdoors or in well-ventilated area.
- Do not overfill fuel tank. To allow for expansion of the fuel, do not fill above the bottom of the fuel tank neck.
- Keep fuel away from sparks, open flames, pilot lights, heat, and other ignition sources.
- Check fuel lines, tank, cap, and fittings frequently for cracks or leaks. Replace if necessary
- If fuel spills, wait until it evaporates before starting engine.

1. Clean the fuel cap area of dirt and debris. Remove the fuel cap (A, Figure 3).
2. Fill the fuel tank (B) with fuel. To allow for expansion of the fuel, do not fill above the bottom of the fuel tank neck (C).
3. Reinstall the fuel cap.

How To Start The Engine



WARNING



Rapid retraction of starter cord (kickback) will pull hand and arm toward engine faster than you can let go.

Broken bones, fractures, bruises or sprains could result.

- When starting engine, pull the starter cord slowly until resistance is felt and then pull rapidly to avoid kickback.



WARNING



Fuel and its vapors are extremely flammable and explosive. Fire or explosion can cause severe burns or death.



When Starting Engine

- Ensure that spark plug, muffler, fuel cap and air cleaner (if equipped) are in place and secured.
- Do not crank engine with spark plug removed.
- If engine floods, set choke (if equipped) to OPEN/RUN position, move throttle (if equipped) to FAST position and crank until engine starts.



WARNING

POISONOUS GAS HAZARD. Engine exhaust contains carbon monoxide, a poisonous gas that could kill you in minutes. You CANNOT see it, smell it, or taste it. Even if you do not smell exhaust fumes, you could still be exposed to carbon monoxide gas. If you start to feel sick, dizzy, or weak while using this product, shut it off and get to fresh air RIGHT AWAY. See a doctor. You may have carbon monoxide poisoning.

- Operate this product ONLY outside far away from windows, doors and vents to reduce the risk of carbon monoxide gas from accumulating and potentially being drawn towards occupied spaces.
- Install battery-operated carbon monoxide alarms or plug-in carbon monoxide alarms with battery back-up according to the manufacturer's instructions. Smoke alarms cannot detect carbon monoxide gas.
- DO NOT run this product inside homes, garages, basements, crawlspaces, sheds, or other partially-enclosed spaces even if using fans or opening doors and windows for ventilation. Carbon monoxide can quickly build up in these spaces and can linger for hours, even after this product has shut off.
- ALWAYS place this product downwind and point the engine exhaust away from occupied spaces.

NOTICE: This engine was shipped from Briggs & Stratton without oil. Before you start the engine, make sure you add oil according to the instructions in this manual. If you start the engine without oil, it will be damaged beyond repair and will not be covered under warranty.

Note: Equipment may have remote controls. See the equipment manual for location and operation of remote controls.

ReadyStart® System - Figure 4 5

1. Check the oil level. See the *How To Check/Add Oil* section.
2. Make sure equipment drive controls, if equipped, are disengaged.
3. Move the throttle control (C, Figure 4), if equipped, to the fast position. Operate the engine in the fast position.
4. If the product is equipped with an engine stop lever (D, Figure 5), hold the engine stop lever against the handle.
5. **Rewind Start:** Firmly hold the starter cord handle (E). Pull the starter cord handle slowly until resistance is felt, then pull rapidly (Figure 4).



WARNING: Rapid retraction of the starter cord (kickback) will pull your hand and arm toward the engine faster than you can let go. Broken bones, fractures, bruises or sprains could result. When starting engine, pull the starter cord slowly until resistance is felt and then pull rapidly to avoid kickback.

6. **Electric Start:** Activate the electric start switch.

NOTICE: To extend the life of the starter, use short starting cycles (five seconds maximum). Wait one minute between starting cycles.

Note: If the engine does not start after repeated attempts, contact your local dealer or go to BRIGGSandSTRATTON.COM or call 1-800-233-3723 (in USA).

How To Stop The Engine - Figure 5

Release the engine stop lever (A, Figure 5), if equipped.

or

Engine with Throttle Control: Move the throttle control (C, Figure 4) to the stop position

or

Engine with Electric Start: Turn the electric start switch to the off/stop position. See the equipment manual for the location and operation of the switch. Remove the key and keep in a safe place out of the reach of children.

Maintenance

NOTICE: If the engine is tipped during maintenance, the fuel tank **must be empty** and the spark plug side **must be up**. If the fuel tank is not empty and if the engine is tipped in any other direction, it may be difficult to start due to oil or gasoline contaminating the air filter and/or the spark plug.



WARNING: When performing maintenance that requires the unit to be tipped, the fuel tank must be empty or fuel can leak out and result in a fire or explosion.

We recommend that you see any Briggs & Stratton Authorized Dealer for all maintenance and service of the engine and engine parts.

NOTICE: All the components used to build this engine must remain in place for proper operation.

Emissions Control

Maintenance, replacement, or repair of the emissions control devices and systems may be performed by any off-road engine repair establishment or individual. However, to obtain "no charge" emissions control service, the work must be performed by a factory authorized dealer. See the Emissions Warranty.



WARNING

Unintentional sparking can result in fire or electric shock.

Unintentional start-up can result in entanglement, traumatic amputation, or laceration.

Fire hazard

Before performing adjustments or repairs:

- Disconnect the spark plug wire and keep it away from the spark plug.
- Disconnect battery at negative terminal (only engines with electric start.)
- Use only correct tools.
- Do not tamper with governor spring, links or other parts to increase engine speed.
- Replacement parts must be of the same design and installed in the same position as the original parts. Other parts may not perform as well, may damage the unit, and may result in injury.
- Do not strike the flywheel with a hammer or hard object because the flywheel may later shatter during operation.

When testing for spark:

- Use approved spark plug tester.
- Do not check for spark with spark plug removed.

Maintenance Chart

Before Each Use

- Check engine oil level
- Clean area around muffler and controls
- Clean air intake grille

Every 25 Hours or Annually

- Clean air filter *
- Clean pre-cleaner (if equipped) *

Every 50 Hours or Annually

- Check muffler and spark arrester

Annually

- Replace air filter
- Replace pre-cleaner (if equipped)
- Replace spark plug
- Clean air cooling system *

* In dusty conditions or when airborne debris is present, clean more often.

Carburetor And Engine Speed Adjustment

Never make adjustments to the carburetor or engine speed. The carburetor was set at the factory to operate efficiently under most conditions. Do not tamper with the governor spring, linkages, or other parts to change the engine speed. If any adjustments are required contact a Briggs & Stratton Authorized Service Center for service.

NOTICE: The equipment manufacturer specifies the maximum speed for the engine as installed on the equipment. **Do not exceed** this speed. If you are unsure what the equipment maximum speed is, or what the engine speed is set to from the factory, contact a Briggs & Stratton Authorized Service Center for assistance. For safe and proper operation of the equipment, the engine speed should be adjusted only by a qualified service technician.

Inspect Muffler And Spark Arrester



WARNING



Running engines produce heat. Engine parts, especially muffler, become extremely hot.



Severe thermal burns can occur on contact.

Combustible debris, such as leaves, grass, brush, etc. can catch fire.

- Allow muffler, engine cylinder and fins to cool before touching.
- Remove accumulated debris from muffler area and cylinder area.
- It is a violation of California Public Resource Code, Section 4442, to use or operate the engine on any forest-covered, brush-covered, or grass-covered land unless the exhaust system is equipped with a spark arrester, as defined in Section 4442, maintained in effective working order. Other states or federal jurisdictions may have similar laws. Contact the original equipment manufacturer, retailer, or dealer to obtain a spark arrester designed for the exhaust system installed on this engine.

Remove accumulated debris from muffler area and cylinder area. Inspect the muffler for cracks, corrosion, or other damage. Remove the spark arrester, if equipped, and inspect for damage or carbon blockage. If damage is found, install replacement parts before operating.



WARNING: Replacement parts must be of the same design and installed in the same position as the original parts. Other parts may not perform as well, may damage the unit, and may result in injury.

How To Service The Spark Plug - Figure 6

Check the gap (A, Figure 6) with a wire gauge (B). If necessary, reset the gap. Install and tighten the spark plug to the recommended torque. For gap setting or torque, see the *Specifications* section.

Note: In some areas, local law requires using a resistor spark plug to suppress ignition signals. If this engine was originally equipped with a resistor spark plug, use the same type for replacement.

How To Change The Oil - Figure 7 8 9



WARNING



Fuel and its vapors are extremely flammable and explosive.



Fire or explosion can cause severe burns or death.

- When you drain the oil from the top oil fill tube, the fuel tank must be empty or fuel can leak out and result in a fire or explosion.

Check and add oil as required. See the *How To Check/Add Oil* section. An oil change is not required but if you desire to change the oil follow the procedure below.

Used oil is a hazardous waste product and must be disposed of properly. Do not discard with household waste. Check with your local authorities, service center, or dealer for safe disposal/recycling facilities.

Remove Oil

The oil must be drained from the top oil fill tube (E, Figure 8).

1. With engine off but still warm, disconnect the spark plug wire (A) and keep it away from the spark plug (Figure 7).
2. Remove the dipstick (G, Figure 9).
3. When you drain the oil from the top oil fill tube (E), keep the spark plug end of the engine (F) up (Figure 8). Drain the oil into an approved container.



WARNING: When you drain the oil from the top oil fill tube, the fuel tank must be empty or fuel can leak out and result in a fire or explosion. To empty the fuel tank, run the engine until it stops from lack of fuel.

Add Oil

- Place engine level.
 - Clean the oil fill area of any debris.
 - See the *Specifications* section for oil capacity.
1. Remove the dipstick (G) and wipe with a clean cloth (Figure 9).
 2. Pour the oil slowly into the engine oil fill (H). **Do not overfill.** After adding oil, wait one minute and then check the oil level.
 3. Install and tighten the dipstick.

4. Remove the dipstick and check the oil level. It should be at the top of the full indicator (J) on the dipstick.
5. Install and tighten the dipstick.

How To Service The Air Filter - Figure 10



WARNING



Fuel and its vapors are extremely flammable and explosive.



Fire or explosion can cause severe burns or death.

- Never start or run the engine with the air cleaner assembly (if equipped) or the air filter (if equipped) removed.

NOTICE: Do not use pressurized air or solvents to clean the filter. Pressurized air can damage the filter and solvents will dissolve the filter.

The air cleaner system uses a pleated filter with an optional pre-cleaner. The pre-cleaner can be washed and reused.

1. Open the cover (B, Figure 10).
2. Remove the filter (D).
3. Remove the pre-cleaner (E), if equipped, from the filter. To loosen debris, gently tap the filter on a hard surface. If the filter is excessively dirty, replace with a new filter.
4. Wash the pre-cleaner in liquid detergent and water. Then allow it to thoroughly air dry. **Do not** oil the pre-cleaner.
5. Assemble the dry pre-cleaner, if equipped, to the filter.
6. Install the filter (D).
7. Close the cover (B).

How To Clean The Air Cooling System - Figure 11



WARNING



Running engines produce heat. Engine parts, especially muffler, become extremely hot.



Severe thermal burns can occur on contact.

Combustible debris, such as leaves, grass, brush, etc. can catch fire.

- Allow muffler, engine cylinder and fins to cool before touching.
- Remove accumulated debris from muffler area and cylinder area.

NOTICE: Do not use water to clean the engine. Water could contaminate the fuel system. Use a brush or dry cloth to clean the engine.

This is an air cooled engine. Dirt or debris can restrict air flow and cause the engine to overheat, resulting in poor performance and reduced engine life.

Use a brush or dry cloth to remove debris from the air intake grille (A). Keep linkage, springs and controls (B) clean. Keep the area around and behind the muffler (C) free of any combustible debris (Figure 11).

Storage



WARNING



Fuel and its vapors are extremely flammable and explosive.



Fire or explosion can cause severe burns or death.

When Storing Fuel Or Equipment With Fuel In Tank

- Store away from furnaces, stoves, water heaters or other appliances that have pilot lights or other ignition sources because they can ignite fuel vapors.

NOTICE: Store the engine level (normal operating position). If the engine is tipped for maintenance, the fuel tank **must be empty** and the spark plug side **must be up**. If the fuel tank is not empty and if the engine is tipped in any other direction, it may be difficult to start due to oil or gasoline contaminating the air filter and/or the spark plug.

Fuel System

Fuel can become stale when stored over 30 days. Stale fuel causes acid and gum deposits to form in the fuel system or on essential carburetor parts. To keep fuel fresh, use **Briggs & Stratton Advanced Formula Fuel Treatment & Stabilizer**, available wherever Briggs & Stratton genuine service parts are sold.

There is no need to drain gasoline from the engine if a fuel stabilizer is added according to instructions. Run the engine for 2 minutes to circulate the stabilizer throughout the fuel system before storage.

If gasoline in the engine has not been treated with a fuel stabilizer, it must be drained into an approved container. Run the engine until it stops from lack of fuel. The use of a fuel stabilizer in the storage container is recommended to maintain freshness.

Engine Oil

An oil change is not required but if you desire to change the oil then change while the engine is warm.

Troubleshooting

Need Assistance? Go to BRIGGSandSTRATTON.COM or call 1-800-233-3723 (in USA).

Specifications

Engine Specifications	
Model	100000
Displacement	9.93 ci (163 cc)
Bore	2.688 in (68.28 mm)
Stroke	1.750 in (44.45 mm)
Oil Capacity	15 oz (0.44 L)

Tune-up Specifications *	
Model	100000
Spark Plug Gap	0.030 in (0.76 mm)
Spark Plug Torque	180 lb-in (20 Nm)
Armature Air Gap	0.006 - 0.014 in (0.15 - 0.36 mm)
Intake Valve Clearance	0.004 - 0.008 in (0.10 - 0.20 mm)
Exhaust Valve Clearance	0.004 - 0.008 in (0.10 - 0.20 mm)

* Engine power will decrease 3.5% for each 1,000 feet (300 meters) above sea level and 1% for each 10° F (5.6° C) above 77° F (25° C). The engine will operate satisfactorily at an angle up to 15°. Refer to the equipment operator's manual for safe allowable operating limits on slopes.

Common Service Parts ✓	
Service Part	Part Number
Air Filter	593260
Air Filter, Pre-cleaner	594055
Oil - SAE 30	100113
Advanced Formula Fuel Treatment & Stabilizer	100117, 100120
Resistor Spark Plug	594056
Spark Plug Wrench	19576
Spark Tester	19368

✓ We recommend that you see any Briggs & Stratton Authorized Dealer for all maintenance and service of the engine and engine parts.

LIMITED WARRANTY

Briggs & Stratton warrants that, during the warranty period specified below, it will repair or replace, free of charge, any part that is defective in material or workmanship or both. Transportation charges on product submitted for repair or replacement under this warranty must be borne by purchaser. This warranty is effective for and is subject to the time periods and conditions stated below. For warranty service, find the nearest Authorized Service Dealer in our dealer locator map at BRIGGSandSTRATTON.COM. The purchaser must contact the Authorized Service Dealer, and then make the product available to the Authorized Service Dealer for inspection and testing.

There is no other express warranty. Implied warranties, including those of merchantability and fitness for a particular purpose, are limited to the warranty period listed below, or to the extent permitted by law. Liability for incidental or consequential damages are excluded to the extent exclusion is permitted by law. Some states or countries do not allow limitations on how long an implied warranty lasts, and some states or countries do not allow the exclusion or limitation of incidental or consequential damages, so the above limitation and exclusion may not apply to you. This warranty gives you specific legal rights and you may also have other rights which vary from state to state and country to country. **

STANDARD WARRANTY TERMS * ▲

Brand/Product Type	Consumer Use	Commercial Use
Vanguard™ ■	3 years	3 years
Commercial Turf Series™	2 years	2 years
Engines Featuring Dura-Bore™ Cast Iron Sleeve	2 years	1 year
All Other Briggs & Stratton Engines	2 years	90 days

- * These are our standard warranty terms, but occasionally there may be additional warranty coverage that was not determined at time of publication. For a listing of current warranty terms for your engine, go to BRIGGSandSTRATTON.COM or contact your Briggs & Stratton Authorized Service Dealer.
- ** In Australia - Our goods come with guarantees that cannot be excluded under the Australian Consumer Law. You are entitled to a replacement or refund for a major failure and for compensation for any other reasonably foreseeable loss or damage. You are also entitled to have the goods repaired or replaced if the goods fail to be of acceptable quality and the failure does not amount to a major failure. For warranty service, find the nearest Authorized Service Dealer in our dealer locator map at BRIGGSandSTRATTON.COM, or by calling 1300 274 447, or by emailing or writing to salesenquiries@briggsandstratton.com.au, Briggs & Stratton Australia Pty Ltd, 1 Moorebank Avenue, Moorebank, NSW , Australia, 2170.
- ▲ There is no warranty for engines on equipment used for prime power in place of a utility or for standby generators used for commercial purposes. Engines used in competitive racing or on commercial or rental tracks are not warranted.
- Vanguard installed on standby generators: 2 years consumer use, no warranty commercial use. Vanguard installed on utility vehicles: 2 years consumer use, 2 years commercial use. Vanguard 3-cylinder liquid cooled: see Briggs & Stratton 3/LC Engine Warranty Policy.

The warranty period begins on the date of purchase by the first retail or commercial consumer. "Consumer use" means personal residential household use by a retail consumer. "Commercial use" means all other uses, including use for commercial, income producing or rental purposes. Once an engine has experienced commercial use, it shall thereafter be considered as a commercial use engine for purposes of this warranty.

Save your proof of purchase receipt. If you do not provide proof of the initial purchase date at the time warranty service is requested, the manufacturing date of the product will be used to determine the warranty period. Product registration is not required to obtain warranty service on Briggs & Stratton products.

About Your Warranty

This limited warranty covers engine-related material and/or workmanship issues only, and not replacement or refund of the equipment to which the engine may be mounted. Routine maintenance, tune-ups, adjustments, or normal wear and tear are not covered under this warranty. Similarly, warranty is not applicable if the engine has been altered or modified or if the engine serial number has been defaced or removed. This warranty does not include used, reconditioned, second-hand, or demonstration equipment or engines. This warranty does not cover engine damage or performance problems caused by:

- 1 The use of parts that are not original Briggs & Stratton parts;
- 2 Operating the engine with insufficient, contaminated, or an incorrect grade of lubricating oil;
- 3 The use of contaminated or stale fuel, gasoline formulated with ethanol greater than 10%, or the use of alternative fuels such as liquefied petroleum or natural gas on engines not originally designed/manufactured by Briggs & Stratton to operate on such fuels;
- 4 Dirt which entered the engine because of improper air cleaner maintenance or re-assembly;

- 5 Striking an object with the cutter blade of a rotary lawn mower, loose or improperly installed blade adapters, impellers, or other crankshaft coupled devices, or excessive v-belt tightness;
- 6 Associated parts or assemblies such as clutches, transmissions, equipment controls, etc., which are not supplied by Briggs & Stratton;
- 7 Overheating due to grass clippings, dirt and debris, or rodent nests which plug or clog the cooling fins or flywheel area, or by operating the engine without sufficient ventilation;
- 8 Excessive vibration due to over-speeding, loose engine mounting, loose or unbalanced cutter blades or impellers, or improper coupling of equipment components to the crankshaft;
- 9 Misuse, lack of routine maintenance, shipping, handling, or warehousing of equipment, or improper engine installation.

Warranty service is available only through Briggs & Stratton Authorized Service Dealers. Locate your nearest Authorized Service Dealer in our dealer locator map at BRIGGSandSTRATTON.COM or by calling 1-800-233-3723 (in USA).

California, U.S. EPA, and Briggs & Stratton Corporation Emissions Control Warranty Statement Your Warranty Rights And Obligations For Briggs & Stratton Engine Models with "F" Trim Designation (Model-Type-Trim Representation xxxxx xxxx Fx)

The California Air Resources Board, U.S. EPA, and Briggs & Stratton (B&S) are pleased to explain the emissions control system warranty on your Model Year 2014-2016 engine/equipment. In California, new small off-road engines and large spark ignited engines less than or equal to 1.0 liter must be designed, built, and equipped to meet the State's stringent anti-smog standards. B&S must warrant the emissions control system on your engine/equipment for the periods of time listed below provided there has been no abuse, neglect, or improper maintenance of your engine/equipment.

Your exhaust emissions control system may include parts such as the carburetor or fuel injection system, ignition system, and catalytic converter. Also included may be hoses, belts, connectors, sensors, and other emissions-related assemblies. Your evaporative emission control system may include parts such as: carburetors, fuel tanks, fuel lines, fuel caps, valves, canisters, filters, vapor hoses, clamps, connectors, and other associated components.

Where a warrantable condition exists, B&S will repair your engine/equipment at no cost to you including diagnosis, parts, and labor.

Manufacturer's Warranty Coverage:

Small off-road engines and large spark ignited engines less than or equal to 1.0 liter, and any related emissions components of the equipment, are warranted for two years, or for the time period listed in the respective engine or product warranty statement,

whichever is greater. If any emissions-related part on your B&S engine/equipment is defective, the part will be repaired or replaced by B&S.

Owner's Warranty Responsibilities:

- As the engine/equipment owner, you are responsible for the performance of the required maintenance listed in your Operator's Manual. B&S recommends that you retain all receipts covering maintenance on your engine/equipment, but B&S cannot deny warranty solely for the lack of receipts or your failure to ensure the performance of all scheduled maintenance.
- As the engine/equipment owner, you should however be aware that B&S may deny you warranty coverage if your engine/equipment or a part has failed due to abuse, neglect, improper maintenance, or unapproved modifications.
- You are responsible for presenting your engine/equipment to a B&S distribution center, servicing dealer, or other equivalent entity, as applicable, as soon as a problem exists. The warranty repairs should be completed in a reasonable amount of time, not to exceed 30 days. If you have any questions regarding your warranty rights and responsibilities, you should contact B&S at 1-800-444-7774 (in USA) or BRIGGSandSTRATTON.COM.

Briggs & Stratton Emissions Control Warranty Provisions

The following are specific provisions relative to your Emissions Control Warranty Coverage. It is in addition to the B&S engine warranty for non-regulated engines found in the Operator's Manual.

1. Warranted Emissions Parts

Coverage under this warranty extends only to the parts listed below (the emissions control systems parts) to the extent these parts were present on the B&S engine and/or B&S supplied fuel system.

a. Fuel Metering System

- Cold start enrichment system (soft choke)
- Carburetor or fuel injection system
- Oxygen sensor
- Electronic control unit
- Fuel pump module
- Fuel line, fuel line fittings, clamps
- Fuel tank, cap and tether
- Carbon canister

b. Air Induction System

- Air cleaner
- Intake manifold
- Purge and vent line

c. Ignition System

- Spark plug(s)
- Magneto ignition system

d. Catalyst System

- Catalytic converter
- Exhaust manifold
- Air injection system or pulse valve

e. Miscellaneous Items Used in Above Systems

- Vacuum, temperature, position, time sensitive valves and switches
- Connectors and assemblies

2. Length of Coverage

Coverage is for a period of two years from date of original purchase, or for the time period listed in the respective engine or product warranty statement, whichever is greater. B&S warrants to the original purchaser and each subsequent purchaser

that the engine is designed, built, and equipped so as to conform with all applicable regulations adopted by the Air Resources Board; that it is free from defects in material and workmanship that could cause the failure of a warranted part; and that it is identical in all material respects to the engine described in the manufacturer's application for certification. The warranty period begins on the date the engine is originally purchased.

The warranty on emissions-related parts is as follows:

- Any warranted part that is not scheduled for replacement as required maintenance in the Operator's Manual supplied, is warranted for the warranty period stated above. If any such part fails during the period of warranty coverage, the part will be repaired or replaced by B&S at no charge to the owner. Any such part repaired or replaced under the warranty will be warranted for the remaining warranty period.
- Any warranted part that is scheduled only for regular inspection in the Operator's Manual supplied, is warranted for the warranty period stated above. Any such part repaired or replaced under warranty will be warranted for the remaining warranty period.
- Any warranted part that is scheduled for replacement as required maintenance in the Operator's Manual supplied, is warranted for the period of time prior to the first scheduled replacement point for that part. If the part fails prior to the first scheduled replacement, the part will be repaired or replaced by B&S at no charge to the owner. Any such part repaired or replaced under warranty will be warranted for the remainder of the period prior to the first scheduled replacement point for the part.
- Add-on or modified parts that are not exempted by the Air Resources Board may not be used. The use of any non-exempted add-on or modified parts by the owner will be grounds for disallowing a warranty claim. The manufacturer will not be liable to warrant failures of warranted parts caused by the use of a non-exempted add-on or modified part.

3. Consequential Coverage

Coverage shall extend to the failure of any engine components caused by the failure of any warranted emissions parts.

4. Claims and Coverage Exclusions

Warranty claims shall be filed according to the provisions of the B&S engine warranty policy. Warranty coverage does not apply to failures of emissions parts that are not original equipment B&S parts or to parts that fail due to abuse, neglect, or improper maintenance as set forth in the B&S engine warranty policy. B&S is not liable for warranty coverage of failures of emissions parts caused by the use of add-on or modified parts.

Look For Relevant Emissions Durability Period and Air Index Information On Your Small Off-Road Engine Emissions Label

Engines that are certified to meet the California Air Resources Board (CARB) small off-road Emissions Standard must display information regarding the Emissions Durability Period and the Air Index. Briggs & Stratton makes this information available to the consumer on our emissions labels. The engine emissions label will indicate certification information.

The **Emissions Durability Period** describes the number of hours of actual running time for which the engine is certified to be emissions compliant, assuming proper maintenance in accordance with the Operator's Manual. The following categories are used:

Moderate:

Engines at or less than 80 cc displacement are certified to be emissions compliant for 50 hours of actual engine running time. Engines greater than 80 cc displacement are certified to be emissions compliant for 125 hours of actual engine running time.

Intermediate:

Engines at or less than 80 cc displacement are certified to be emissions compliant for 125 hours of actual engine running time. Engines greater than 80 cc displacement are certified to be emissions compliant for 250 hours of actual engine running time.

Extended:

Engines at or less than 80 cc displacement are certified to be emissions compliant for 300 hours of actual engine running time. Engines greater than 80 cc displacement are certified to be emissions compliant for 500 hours of actual engine running time.

For example, a typical walk-behind lawn mower is used 20 to 25 hours per year.

Therefore, the **Emissions Durability Period** of an engine with an **intermediate** rating would equate to 10 to 12 years.

Briggs & Stratton engines are certified to meet the United States Environmental Protection Agency (USEPA) Phase 2 or Phase 3 emissions standards. The Emissions Compliance Period referred to on the Emissions Compliance label indicates the number of operating hours for which the engine has been shown to meet Federal emissions requirements.

For engines at or less than 80 cc displacement:

Category C = 50 hours, Category B = 125 hours, Category A = 300 hours

For engines greater than 80 cc displacement and less than 225 cc displacement:

Category C = 125 hours, Category B = 250 hours, Category A = 500 hours

For engines of 225 cc or more displacement:

Category C = 250 hours, Category B = 500 hours, Category A = 1000 hours

80008256 (Rev C)

California, U.S. EPA, and Briggs & Stratton Corporation Emissions Control Warranty Statement
Your Warranty Rights And Obligations
For Briggs & Stratton Engine Models with "B" or "G" Trim Designation
(Model-Type-Trim Representation xxxxxx xxxx Bx or xxxxxx xxxx Gx)

The California Air Resources Board, U.S. EPA, and Briggs & Stratton (B&S) are pleased to explain the emissions control system warranty on your Model Year 2014-2016 engine. In California, new small off-road engines and large spark ignited engines less than or equal to 1.0 liter must be designed, built, and equipped to meet the State's stringent anti-smog standards. B&S must warrant the emissions control system on your engine for the periods of time listed below provided there has been no abuse, neglect, or improper maintenance of your engine.

Your exhaust emissions control system may include parts such as the carburetor or fuel injection system, ignition system, and catalytic converter. Also included may be hoses, belts, connectors, sensors, and other emissions-related assemblies.

Where a warrantable condition exists, B&S will repair your engine at no cost to you including diagnosis, parts, and labor.

Manufacturer's Warranty Coverage:

Small off-road engines and large spark ignited engines less than or equal to 1.0 liter, are warranted for two years, or for the time period listed in the respective engine or product warranty statement, whichever is greater. If any emissions-related part on your B&S engine is defective, the part will be repaired or replaced by B&S.

Owner's Warranty Responsibilities:

- As the engine owner, you are responsible for the performance of the required maintenance listed in your Operator's Manual. B&S recommends that you retain all receipts covering maintenance on your engine, but B&S cannot deny warranty solely for the lack of receipts or your failure to ensure the performance of all scheduled maintenance.
- As the engine owner, you should however be aware that B&S may deny you warranty coverage if your engine or a part has failed due to abuse, neglect, improper maintenance, or unapproved modifications.
- You are responsible for presenting your engine to a B&S distribution center, servicing dealer, or other equivalent entity, as applicable, as soon as a problem exists. The warranty repairs should be completed in a reasonable amount of time, not to exceed 30 days. If you have any questions regarding your warranty rights and responsibilities, you should contact B&S at 1-800-444-7774 (in USA) or BRIGGSandSTRATTON.COM.

Briggs & Stratton Emissions Control Warranty Provisions

The following are specific provisions relative to your Emissions Control Warranty Coverage. It is in addition to the B&S engine warranty for non-regulated engines found in the Operator's Manual.

1. Warranted Emissions Parts

Coverage under this warranty extends only to the parts listed below (the emissions control systems parts) to the extent these parts were present on the B&S engine.

a. Fuel Metering System

- Cold start enrichment system (soft choke)
- Carburetor or fuel injection system
- Oxygen sensor
- Electronic control unit
- Fuel pump module

b. Air Induction System

- Air cleaner
- Intake manifold

c. Ignition System

- Spark plug(s)
- Magneto ignition system

d. Catalyst System

- Catalytic converter
- Exhaust manifold
- Air injection system or pulse valve

e. Miscellaneous Items Used in Above Systems

- Vacuum, temperature, position, time sensitive valves and switches
- Connectors and assemblies

2. Length of Coverage

Coverage is for a period of two years from date of original purchase, or for the time period listed in the respective engine or product warranty statement, whichever is greater. B&S warrants to the original purchaser and each subsequent purchaser that the engine is designed, built, and equipped so as to conform with all applicable regulations adopted by the Air Resources Board; that it is free from defects in material and workmanship that could cause the failure of a warranted part; and that

it is identical in all material respects to the engine described in the manufacturer's application for certification. The warranty period begins on the date the engine is originally purchased.

The warranty on emissions-related parts is as follows:

- Any warranted part that is not scheduled for replacement as required maintenance in the Operator's Manual supplied, is warranted for the warranty period stated above. If any such part fails during the period of warranty coverage, the part will be repaired or replaced by B&S at no charge to the owner. Any such part repaired or replaced under the warranty will be warranted for the remaining warranty period.
- Any warranted part that is scheduled only for regular inspection in the Operator's Manual supplied, is warranted for the warranty period stated above. Any such part repaired or replaced under warranty will be warranted for the remaining warranty period.
- Any warranted part that is scheduled for replacement as required maintenance in the Operator's Manual supplied, is warranted for the period of time prior to the first scheduled replacement point for that part. If the part fails prior to the first scheduled replacement, the part will be repaired or replaced by B&S at no charge to the owner. Any such part repaired or replaced under warranty will be warranted for the remainder of the period prior to the first scheduled replacement point for the part.
- Add-on or modified parts that are not exempted by the Air Resources Board may not be used. The use of any non-exempted add-on or modified parts by the owner will be grounds for disallowing a warranty claim. The manufacturer will not be liable to warrant failures of warranted parts caused by the use of a non-exempted add-on or modified part.

3. Consequential Coverage

Coverage shall extend to the failure of any engine components caused by the failure of any warranted emissions parts.

4. Claims and Coverage Exclusions

Warranty claims shall be filed according to the provisions of the B&S engine warranty policy. Warranty coverage does not apply to failures of emissions parts that are not original equipment B&S parts or to parts that fail due to abuse, neglect, or improper maintenance as set forth in the B&S engine warranty policy. B&S is not liable for warranty coverage of failures of emissions parts caused by the use of add-on or modified parts.

Look For Relevant Emissions Durability Period and Air Index Information
On Your Small Off-Road Engine Emissions Label

Engines that are certified to meet the California Air Resources Board (CARB) small off-road Emissions Standard must display information regarding the Emissions Durability Period and the Air Index. Briggs & Stratton makes this information available to the consumer on our emissions labels. The engine emissions label will indicate certification information.

The **Emissions Durability Period** describes the number of hours of actual running time for which the engine is certified to be emissions compliant, assuming proper maintenance in accordance with the Operator's Manual. The following categories are used:

Moderate:

Engines at or less than 80 cc displacement are certified to be emissions compliant for 50 hours of actual engine running time. Engines greater than 80 cc displacement are certified to be emissions compliant for 125 hours of actual engine running time.

Intermediate:

Engines at or less than 80 cc displacement are certified to be emissions compliant for 125 hours of actual engine running time. Engines greater than 80 cc displacement are certified to be emissions compliant for 250 hours of actual engine running time.

Extended:

Engines at or less than 80 cc displacement are certified to be emissions compliant for 300 hours of actual engine running time. Engines greater than 80 cc displacement are certified to be emissions compliant for 500 hours of actual engine running time.

For example, a typical walk-behind lawn mower is used 20 to 25 hours per year. Therefore, the **Emissions Durability Period** of an engine with an **Intermediate** rating would equate to 10 to 12 years.

Briggs & Stratton engines are certified to meet the United States Environmental Protection Agency (USEPA) Phase 2 or Phase 3 emissions standards. The Emissions Compliance Period referred to on the Emissions Compliance label indicates the number of operating hours for which the engine has been shown to meet Federal emissions requirements.

For engines at or less than 80 cc displacement:

Category C = 50 hours, Category B = 125 hours, Category A = 300 hours

For engines greater than 80 cc displacement and less than 225 cc displacement:

Category C = 125 hours, Category B = 250 hours, Category A = 500 hours

For engines of 225 cc or more displacement:

Category C = 250 hours, Category B = 500 hours, Category A = 1000 hours

Обща информация

Това ръководство съдържа сведения за безопасна работа, за да сте наясно с аварийите и опасностите, свързани с тези двигатели и как да ги избягвате. То съдържа и инструкции за правилна употреба и поддръжка на двигателя. Тъй като в Briggs & Stratton Corporation не биха могли да знаят каква машина ще задвижва този двигател, важно е да прочетете и разберете тези инструкции и инструкциите за задвижваната машина. **Запишете тези оригинални инструкции за бъдеща справка.**

За резервни части или техническа помощ запишете по-долу модела, вида и кодовете на двигателя с датата на купуването му. Тези кодове се намират върху вашия двигател. (вижте страницата **Елементи и управления**).

Дата на купуване: _____
MM/DD/ГГГГ

Модел на двигателя: _____
Модел: Тип: Код:

Сериен номер на двигателя: _____

Скала на мощностите: Максималният въртящ момент е отбелязан върху всеки от отделните модели бензинови двигатели в съответствие със създадения от SAE

(Дружество на инженерите от автомобилната промишленост и транспорта) Правилник за техническа експлоатация J1940 (Методика за определяне на номиналната мощност и въртящия момент на малки двигатели) и е изчислен в съответствие с Правилника J1995 на SAE. Стойностите на въртящия момент са изведени при 2600 об./мин. при двигатели със записани "грп" (об./мин) на табелката и изведени при 3060 об./мин. за всички други; мощността в к. с. е изведена при 3600 об./мин. Графиките за пълната им мощност могат да се видят на сайта www.BRIGGSandSTRATTON.COM. Действителният максимален въртящ момент на двигателите ще бъде по-висок от ефективния въртящ момент и се влияе, между другото, от околната среда, в която те се експлоатират и от характеристиките на всеки отделен двигател. Ефективните мощности са взети при монтирани ауспук и въздушен филтър, докато пълните мощности са изведени без тези работни устройства. Действителната пълна мощност на двигателя ще бъде по-висока от полезната му мощност и се влияе, между другото, от работните условия и разликата от двигател до двигател. Като се вземе под внимание широкия набор от машини, върху които се монтират двигателите, бензиновият двигател може да не развие номиналната мощност, когато е монтиран на дадено силово оборудване. Тази разлика се дължи на голям брой фактори, включително, без да се ограничава само от това, на разнообразните елементи към двигателя (въздушен филтър, ауспук, система за зареждане, система за охлаждане, карбуратор, горивна помпа и т. н.), на ограниченията за използването му, на условията в околната среда, в която двигателят работи (температура, влажност, надморска височина) и на различията във всеки отделен двигател. Поради технологични и производствени ограничения фирмата Briggs & Stratton може да замести даден двигател с по-висока номинална мощност с такъв двигател.

Техника за безопасност на оператора

СИМВОЛИ ЗА БЕЗОПАСНОСТ И УПРАВЛЕНИЕ



Огнеопасно



Движещи се части



Масло



Отровни газове



Бавен (бавно)



Бърз (бързо)



Стоп



Взривоопасно



Опасност за поражения от електрически ток



Гориво



Смукач



Вкл. Изкл.



Прекратяване подаването на гориво



Обратен удар



Да се носят предпазни очила



Опасни химикали



Прочетете Ръководството





Гореща повърхност



Опасност от измръзване

Символът за опасност  се използва, за да се разпознае информация за безопасност относно рискове, които могат да доведат до нараняване на персонала. Предупредителен надпис (ОПАСНО, ПРЕДУПРЕЖДЕНИЕ или ВНИМАНИЕ) се използва заедно със символа за опасност, за да посочи вероятността и потенциалната сериозност на нараняване. Допълнително е възможно използването на СИМВОЛ ЗА ОПАСНОСТ, за да се посочи вида.

 **ОПАСНО** посочва опасност, която, ако не бъде избегната, **ще доведе до смърт или сериозно нараняване.**

 **ПРЕДУПРЕЖДЕНИЕ** посочва опасност, която, ако не бъде избегната, **може да доведе до смърт или сериозно нараняване.**

 **ВНИМАНИЕ** посочва опасност, която, ако не бъде избегната, **би могла да доведе до малка или средна степен на нараняване.**

ПРЕДУПРЕЖДЕНИЕ посочва ситуация, която **би могла да доведе до повреждане на продукта.**

bg



ПРЕДУПРЕЖДЕНИЕ

Някои от съставните елементи на този продукт и свързаните с тях приспособления съдържат химични вещества, известни в щата Калифорния като причинители на рак, увреда на новородените или други увреди на репродуктивната способност. След работа с тях, измийте ръцете си.



ПРЕДУПРЕЖДЕНИЕ

Изгорелите газове от този двигател съдържат химически съединения, известни на щата Калифорния като причинители на рак, увреждания при раждане, или други увреждания, свързани с репродуктивността.



ПРЕДУПРЕЖДЕНИЕ

Двигателите Briggs & Stratton не са проектирани и не са предназначени за задвижване на увеселителни картове, състезателни картове, детски автомобили, коли за забавления, всъдеходни състезателни автомобили (ATV), мотоциклети, транспортни средства на въздушна възглавница, летателни апарати или транспортни средства за участие в състезателни мероприятия, неодобрени от фирмата Briggs & Stratton. За информация относно състезателни средства вижте на уебстраницата www.briggsracing.com. Относно използването им за автомобили с общо предназначение или за състезателни всъдеходи, стартиращи в редица, молим да се обърнете към Центъра за приложно използване на двигателите Briggs & Stratton, 1-866-927-3349. Неправилното приложение на двигател може да доведе до сериозно нараняване или смърт.

ПРЕДУПРЕЖДЕНИЕ: Настоящият двигател се доставя от Briggs & Stratton без масло. Преди да стартирате двигателя се уверете, че сте налили масло в него според инструкциите в това ръководство. Ако го стартирате без масло, той ще се повреди, без да бъде възможно да се ремонтира и без покритие от гаранцията.



ПРЕДУПРЕЖДЕНИЕ



Горивото и неговите пари са изключително огнеопасни и избухливи. Пожар или взрив могат да причинят сериозни обгаряния или смърт.

При доливане на гориво

- Изключете двигателя и го оставете да се охлади най-малко 2 минути, преди да свалите капачката на резервоара за гориво.
- Пълнете резервоара за гориво на открито или в добре вентилирано помещение.
- Не препълвайте резервоара за гориво. За да позволите разширение на бензина, не пълнете над долната основа на гърловината за наливане на гориво.
- Дръжте горивото далеч от искри, открити пламъци, сигнални лампи, топлина и други запалителни източници.
- Проверявайте често горивопроводите, резервоара, капачката и съединенията за пукнатини или течове. Заменете ги, ако е необходимо.
- Ако горивото се разлиее, изчакайте докато то се изпари, преди да стартирате двигателя.

При стартиране на двигателя

- Уверете се, че запалителната свещ, шумозаглушителя, капачката на резервоара за гориво и въздушния филтър (ако има такива) са на мястото си и са обезопасени.
- Не развъртайте двигателя с извадена запалителна свещ.
- Ако двигателят се задави, поставете смукача (ако има такъв) на позиция OPEN/RUN, придвижете ръчната газ (ако има такава) на позиция FAST и развъртайте, докато двигателят стартира.

При работеща машина

- Не наклонявайте двигателя или машината под ъгъл, който води до разливане на горивото.
- Не запущвайте камерата на карбуратора, за да спрете двигателя.
- Никога не стартирайте и не работете с двигателя при отстранен комплект на въздушния филтър (ако има такъв) или при отстранен въздушен филтър (ако има такъв).

При смяна на маслото

- Когато източват маслото от горната тръба за пълнене с масло, резервоарът за гориво трябва да бъде празен, в противен случай то може да потече и да причини пожар или експлозия.

При наклоняване на агрегата за техническо обслужване

- Когато извършвате техническо обслужване, изискващо наклоняване на агрегата, резервоарът за гориво трябва да бъде празен, или то може да потече и да причини пожар или експлозия.

При транспортиране на машината

- Транспортирайте с ПРАЗЕН резервоар, или с кран за подаване на гориво на позиция OFF.

При складиране на гориво или на машина с гориво в резервоара

- Складирайте далеч от пещи, печки, водонагреватели или други електрически прибори, които имат сигнални лампи или други запалителни източници, защото те могат да възпламенят изпаренията от горивото.



ПРЕДУПРЕЖДЕНИЕ



Пускането на двигателя създава искрене.

Искренето може да възпламени намиращите се наоколо запалими газове.

Това може да доведе до експлозия и пожар.

- Ако има изтичане на природен или втечен газ пропан в помещението, не стартирайте двигателя.
- Не използвайте горива за начално запалване под налягане, защото парите им са запалителни.



ПРЕДУПРЕЖДЕНИЕ



ОПАСНОСТ ОТ ОТРОВЕН ГАЗ. Отработилите газове съдържат въглероден окис, отровен газ, който би могъл да ви убие за минути. Вие НЕ МОЖЕТЕ да го видите, помиришете или да го вкусите. Дори да не помиришавате отработилите димни газове, вие все още бихте могли да бъдете изложени на влиянието на въглеродния окис. Ако започне да ви призлява, да имате световъртеж или слабост, докато поемате този продукт, затворете източника му и НЕЗАБАВНО излезте на чист въздух. Отидете на доктор. Възможно е да сте получили отравяне от въглероден окис.

- Работете с този продукт САМО на открито, далеч от прозорци, врати и вентилационни отвори, за да намалите опасността от натрупване на въглероден окис и от потенциалното му насочване към помещения с хора.
- Монтирайте алармени устройства за въглероден окис, работещи с батерия или сменяващи се такива с резервна батерия според инструкциите на производителя. Алармените устройства за дим не могат да откриват въглеродния окис.
- НЕ пускайте този продукт в домове, гаражи, мазета, санитарни помещения, хангари или други частично затворени пространства, дори и снабдени с вентилатори или държани с отворени врати и прозорци за проветряване. Въглеродният окис може бързо да се натрупа и може да се задържа с часове, дори и след като е бил спрял.
- ВИНАГИ поставяйте този продукт по посока на въздушното течение и насочвайте отработилите димни газове надалеко от заетите с хора помещения.



ПРЕДУПРЕЖДЕНИЕ



Бързото притегляне на пусковото въже (обратен удар) придърпва ръката към двигателя по-бързо, отколкото вие можете да я отдръпнете. Това може да причини счупени кости, фрактури, контузии и навяхвания.

- При стартиране на двигателя, изтеглете внимателно въжето на ръчния starter, докато усетите съпротивление, а след това дръпнете рязко, за да избегнете обратния удар.
- Изключете всяко външно оборудване/задвижвано от двигателя, преди да го стартирате.
- Директно прикачените към двигателя машинни елементи като ножове, перки, лебедки, зъбни колела, задвижващи вериги и други, трябва да бъдат сигурно прикрепени.



ПРЕДУПРЕЖДЕНИЕ



Въртящите се части могат да допрат или захванат ръце, крака, коса, облекло или принадлежности.

Може да се достигне до травматична ампутация или сериозно нараняване.

- Работете с двигателя при поставени защитни капаци.
- Дръжте ръцете и краката си далеч от въртящи се части.
- Привързвайте дългите коси и сваляйте украшенията.
- Не носете по себе си широко облекло, висящи шнурове или вещи, които могат да бъдат захванати.



ПРЕДУПРЕЖДЕНИЕ



Работещите двигатели отделят топлина. Частите на двигателите, особено шумозаглушителя, стават изключително горещи.

При допир може да получите сериозно изгаряне.



Горимите отпадъци, като листа, тревы, хрсталак и други, могат да се запалят.

- Оставете шумозаглушителя, цилиндъра на двигателя и ребрата да се охладят, преди да ги докосвате.
- Отстранете натрупаните отломки около шумозаглушителя и цилиндъра.
- Да се използва или работи с двигателя в земи, покрити с гора, храсти или трева е нарушение на Правилника за обществените ресурси в Калифорния, Раздел 4442, освен ако той не е оборудван с искрогасител, поддържан в ефективно работно състояние, както разпорежда Раздел 4442. Възможно е други щати или други юрисдикции да имат подобни закони. Свържете се със производител на оригиналното оборудване, с продавач на дребно или дилър, за да си набавите искрогасител, проектиран за изпускателната система на този двигател.



ПРЕДУПРЕЖДЕНИЕ



Случайно искрене може да доведе до пожар или поразяване от електрически ток.



Неволно стартиране може да доведе до захващане, травматична ампутация или до раняване.



Опасност от пожар

Преди извършване на регулировки и поправки:

- Откачете кабела на запалителната свещ и го дръжте далеч от нея.
- Откачете минус-клемата на акумулатора (само при двигатели с електрически стартер).
- Използвайте само подходящи инструменти.
- Не застопорявайте с регулиращата пружина, лостовите системи или с други части, за да повишите оборотите на двигателя.
- Резервните части трябва да бъдат със същата конструкция и да се монтират в същото положение, както оригиналните части. Части от друг производител може да не работят добре, може да повредят агрегата или да доведат до нараняване.
- Не удряйте маховика с чук или твърд предмет, защото той може да се строши по време на работа.

При изпробване за искра:

- Използвайте одобрен тип тестер за свещи.
- Не правете проверка за искра при извадена запалителна свещ.

Елементи и управления

Сравнете илюстрацията **1** с вашия двигател, за да се запознаете с разположението на различните елементи и управления.

- A. Маркировка на двигателя
Модел Тип Код
- B. Запалителна свещ
- C. Резервоар за гориво и капачка
- D. Въздушен филтър
- E. Ръкохватка на въжето за ръчния стартер
- F. Нивопоказател
- G. Шумозаглушител
Кожух на шумозаглушителя (по опция)
Искрогасител (по опция)
- H. Решетка на отвора за въздух
- I. Ръчна газ (по опция)

Работа

Вместимост за масло (направете справка в раздел **Технически данни**)

Препоръки за маслото

За получаване на най-добри технически показатели препоръчваме използването на маслата на Briggs & Stratton с гаранция и сертификат за качество. Други висококачествени масла с миещи присадки са приемливи, ако са класифицирани за работни режими SF, SG, SH, SJ или по-високи. Да не се използват специални добавки.

Външните температури определят правилния вискозитет на маслото за двигателя. Използвайте таблицата, за да изберете най-добрия вискозитет за очаквания диапазон на външните температури.

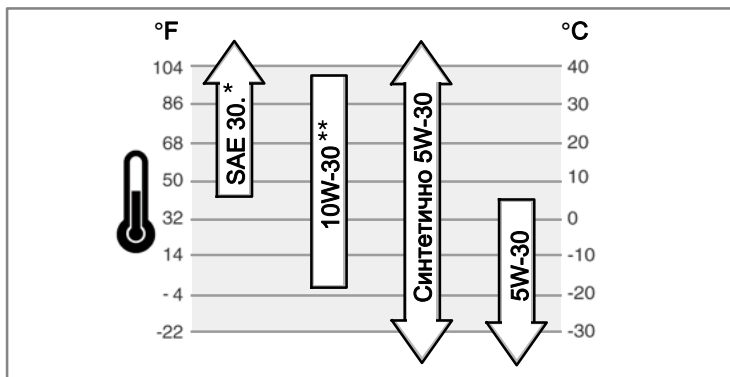

* Ако при температури под 40°F (4°C) се използва масло SAE 30, това ще доведе до трудно стартиране на двигателя.

** При температури над 80°F (27°C) използването на масло 10W-30 може да повиши консумацията на масло. Проверявайте по често нивото му.

Как се проверява/налива масло - Фигура 2

Преди наливане или проверяване на маслото

- Разположете хоризонтално двигателя.
 - Почистете мястото около отвора за наливане на масло от всички отломки.
1. Свалете нивопоказателя за маслото (A) и го избършете с чист плат (Фигура 2).
 2. Поставете нивопоказателя и го затегнете.
 3. Свалете нивопоказателя и проверете нивото на маслото. То трябва да бъде до горната индикаторна граница (B) на нивопоказателя.
 4. Ако е ниско, налейте внимателно масло през отвора за пълнене (C). **Не претъпвайте.** След наливане на масло, изчакайте една минута и после пак проверете нивото му.
 5. Поставете отново нивопоказателя и го затегнете.

Препоръки за горивото

Горивото трябва да отговаря на следните изисквания:

- Чист, пресен, безоловен бензин.
- Минимално октаново число от 87/87 AKI (91 RON). За голяма надморска височина, вижте по-долу.
- Бензин, с не повече от 10% съдържание на етанол (бензоспирт), е допустим.

ПРЕДУПРЕЖДЕНИЕ: Не използвайте неодобрени бензини като E15 и E85. Не смесвайте бензина с масло, не правете изменения в двигателя, за да работи с алтернативни горива. Използване на неодобрени горива ще доведе до повреда на компонентите на двигателя, които не се покриват от гаранцията му.

За да предпазите горивната система от образуване на смоли, добавете стабилизатор в горивото. Направете справка в **Складиране**. Горивата не са едни същи. Ако настъпи проблем със стартирането или техническите показатели, сменете доставчиците или марките на горивото. Настоящият двигател има сертификат за работа с бензин. Системата за борба с вредните емисии за този двигател е EM (Модификации на двигателите).

Голяма надморска височина

При надморски височини над 5000 фута (1524 метра) е допустим бензин с минимум 85 октаново число/85 AKI (антидетонационен коефициент) (89 RON, окт. число, по метод на изследване).

При двигатели с карбуратор се изисква настройка за голяма надморска височина, за да останат вредните емисии съвместими със законодателството. Работа, без тази настройка, ще доведе до понижени работни показатели, повишена консумация на гориво и повишени вредни емисии. Свържете се с упълномощен сервизен представител на Briggs & Stratton за сведения относно настройката за голяма надморска височина. Не се препоръчва работа на двигателя при надморски височини под 2500 фута (762 метра) с настройка за голяма надморска височина. При двигатели със система за електронно управление на въпскването на гориво (EUBG) не е необходима настройка за голяма надморска височина.

Как се налива масло - Фигура 3



ПРЕДУПРЕЖДЕНИЕ



Горивото и неговите пари са изключително огнеопасни и избухливи. Пожар или взрив могат да причинят сериозни обгаряния или смърт.

При доливане на гориво

- Изключете двигателя и го оставете да се охлади най-малко 2 минути, преди да свалите капачката на резервоара за гориво.
- Пълнете резервоара за гориво на открито или в добре вентилирано помещение.
- не претъпвайте резервоара за гориво. За да позволите разширение на бензина, не пълнете над долната основа на гърловината за наливане на гориво.
- Дръжте горивото далеч от искри, открити пламъци, сигнални лампи, топлина и други запалителни източници.
- Проверявайте често горивопроводите, резервоара, капачката и съединенията за пукнатини или течове. Заменете ги, ако е необходимо.
- Ако горивото се разлиее, изчакайте докато то се изпари, преди да стартирате двигателя.

1. Почистете пространството около капачката на резервоара за гориво от мръсотия и наслоявания. Свалете капачката (A, Фигура 3).
2. Напълнете резервоара за гориво (B) с гориво. За да позволите разширение на горивото, не пълнете над долната основа на гърловината за наливане на гориво (C).
3. Поставете обратно капачката.

Как да стартирате двигателя



ПРЕДУПРЕЖДЕНИЕ



Бързото притегляне на пусковото въже (обратен удар) придържа ръката към двигателя по-бързо, отколкото вие можете да я отдърпнете. Това може да причини счупени кости, фрактури, контузии и навяхвания.

- При стартиране на двигателя, изтеглете внимателно въжето на ръчния стартер, докато усетите съпротивление, а след това дръпнете рязко, за да избегнете обратния удар.



ПРЕДУПРЕЖДЕНИЕ



Горивото и неговите пари са изключително огнеопасни и избухливи. Пожар или взрив могат да причинят сериозни обгаряния или смърт.

При стартиране на двигателя

- Уверете се, че запалителната свещ, шумозаглушителя, капачката на резервоара за гориво и въздушния филтър (ако има такива) са на мястото си и са безопасни.
- Не развъртайте двигателя с извадена запалителна свещ.
- Ако двигателят се задави, поставете смучака (ако има такъв) на позиция OPEN/RUN, придвижете ръчната газ (ако има такава) на позиция FAST и развъртайте, докато двигателят стартира.



ПРЕДУПРЕЖДЕНИЕ

ОПАСНОСТ ОТ ОТРОВЕН ГАЗ. Отработилите газове съдържат въглероден окис, отровен газ, който би могъл да ви убие за минути. **Вие НЕ МОЖЕТЕ да го видите, помиришете или да го вкусите. Дори да не помиришавате отработилите димни газове, вие все още бихте могли да бъдете изложени на влиянието на въглеродния окис. Ако започне да ви призрава, да имате световъртеж или слабост, докато поемате този продукт, затворете източника му и НЕЗАБАВНО излезте на чист въздух. Отидете на доктор. Възможно е да сте получили отравяне от въглероден окис.**

- Работете с този продукт САМО на открито, далеч от прозорци, врати и вентилационни отвори, за да намалите опасността от натрупване на въглероден окис и от потенциалното му насочване към помещения с хора.
- Монтирайте алармени устройства за въглероден окис, работещи с батерия или сменящи се такива с резервна батерия според инструкциите на производителя. Алармените устройства за дим не могат да откриват въглеродния окис.
- НЕ пускайте този продукт в домове, гаражи, мазета, санитарни помещения, хангари или други частично затворени пространства, дори и снабдени с вентилатори или държани с отворени врати и прозорци за проветряване. Въглеродният окис може бързо да се натрупа и може да се задържа с часове, дори и след като е бил спрян.
- ВИНАГИ поставяйте този продукт по посока на въздушното течение и насочвайте отработилите димни газове надалече от заетите с хора помещения.

ПРЕДУПРЕЖДЕНИЕ: Настоящият двигател се доставя от Briggs & Stratton без масло. Преди да стартирате двигателя се уверете, че сте налили масло в него според инструкциите в това ръководство. Ако го стартирате без масло, той ще се повреди, без да бъде възможно да се ремонтира и без покритие от гаранцията.

Забележка: Съоръжението може да има устройства за дистанционно управление. Направете справка в Ръководството за работа относно разположението и работата с устройствата за дистанционно управление.

Система ReadyStart® - Фигура 4 5

1. Проверете нивото на маслото. Направете справка в раздела **Как се проверява/налива масло**.
2. Уверете се, че задвижващите управления на оборудването, ако има такива, са изключени.
3. Преместете ръчната газ (С, Фигура 4), ако има такава, на позиция fast (бързи обороти). Работете с двигателя на позиция fast (бързи обороти).
4. Ако продуктът е оборудван с лост за спиране на двигателя (D), (Фигура 5), поставете го срещу ръкохватката.
5. **Ръчен стартер:** Здраво дръжте ръкохватката на въжето на стартера (E). Изтеглете бавно ръкохватката на въжето на стартера, докато почувствате съпротивление, след което я дръпнете рязко (Фигура 4).



ПРЕДУПРЕЖДЕНИЕ: Бързото оттегляне на въжето на стартера (обратен удар) ще притегли цялата ви ръка към двигателя по-бързо, отколкото вие можете да я оттеглите. Това би могло да доведе до счупени кости, фрактури, навяхвания и контузии. При стартиране на двигателя изтеглете бавно въжето на стартера, докато почувствате съпротивление, след което го дръпнете рязко, за да избегнете обратния удар.

6. **Електрически стартер:** Активирайте ключа на електрическия стартер.

ПРЕДУПРЕЖДЕНИЕ: За да продължите живота на стартера, използвайте кратки стартови цикли (пет секунди максимум). Изчаквайте една минута между отделните стартови цикли.

ЗАБЕЛЕЖКА: Ако двигателят не стартира след няколко повторни опита, свържете се с вашия местен дистрибутор, или отидете на Интернет адрес **BRIGGSandSTRATTON.COM** или се обадете на **1-800-233-3723** (в САЩ).

Как да спрете двигателя Фигура 5

Освободете стоп лоста на двигателя (А, Фигура 5), ако има такъв.

Двигател с ръчна газ: Преместете ръчната газ (С, Фигура 4) на позиция стоп.

Двигател с електрически стартер: Завъртете ключа за електрическия стартер на позиция off/stop. Направете справка в Ръководството за работа с оборудването относно разположението и действието на ключа. Свалете ключа и го дръжте на сигурно място, далеч от обсега на деца.

Техническо обслужване

ПРЕДУПРЕЖДЕНИЕ: Ако двигателят се наклонява по време на техническа експлоатация, резервоарът за горивото **трябва да бъде празен** и страната със запалителната свещ **да бъде нагоре**. Ако резервоарът не е изпразнен, а двигателят е наклонен в друга посока, стартирането може да бъде затруднено, поради замърсяване на въздушния филтър и/или запалителната свещ с масло или бензин.



ПРЕДУПРЕЖДЕНИЕ: Когато извършвате техническо обслужване, изискващо наклоняване на агрегата, резервоарът за гориво трябва да бъде празен, или то може да потече и да причини пожар или експлозия.

Ние ви препоръчваме да посетите Оторизиран сервизен представител на Briggs & Stratton за всички операции по техническото и сервизното обслужване на двигателя и резервните части.

ПРЕДУПРЕЖДЕНИЕ: Всички компоненти, използвани при производството на този двигател, трябва да бъдат на мястото си за правилната му работа.

Контрол на емисиите

Поддръжката, смяната или ремонтът на устройствата и системите за контрол на вредните емисии могат да бъдат извършвани от всеки ремонтен цех или техник, ремонтниращи двигатели за МПС с повишена проходимост. Все пак, за да получите "безплатно" обслужване на устройствата за контрол на вредните емисии, работата трябва да бъде извършена от упълномощен заводски представител. Направете справка в Гаранцията относно вредните емисии.



ПРЕДУПРЕЖДЕНИЕ



Случайно искрене може да доведе до пожар или поразяване от електрически ток.



Неволно стартиране може да доведе до захващане, травматична ампутация или до раняване.



Опасност от пожар

Преди извършване на регулировки и поправки:

- Откачете кабела на запалителната свещ и го дръжте далеч от нея.
- Откачете минус-клемата на акумулатора (само при двигатели с електрически стартер).
- Използвайте само подходящи инструменти.
- Не застопорявайте с регулиращата пружина, лостовите системи или с други части, за да повишите оборотите на двигателя.
- Резервните части трябва да бъдат със същата конструкция и да се монтират в същото положение, както оригиналните части. Части от друг производител може да не работят добре, може да повредят агрегата или да доведат до нараняване.
- Не удряйте маховика с чук или твърд предмет, защото той може да се строши по време на работа.

При изпробване за искра:

- Използвайте одобрен тип тестер за свещи.
- Не правете проверка за искра при извадена запалителна свещ.

График за техническо обслужване

Преди всяка употреба

- Да се проверява нивото на маслото в двигателя
- Да се почистват повърхностите около шумозаглушителя и управленията.
- Да се почиства решетката на отвора за въздух

На всеки 25 часа или ежегодно

- Да се почиства въздушния филтър *
- Да се почиства предфилтъра (ако има такъв) *

На всеки 50 часа или ежегодно

- Да се преглеждат шумозаглушителя и искрогасителя

Ежегодно

- Да се сменя въздушния филтър.
- Да се сменя предфилтъра (ако има такъв)
- Да се сменя запалителната свещ
- Да се почисти въздушната охладителна система *

* При наличие на запрашеност или носещи се в околното пространство отломки, да се почиства по-често.

Регулиране на карбуратора и скоростта на двигателя

Никога не регулирайте карбуратора или скоростта на двигателя. Карбураторът е настроен в завода, за да работи ефикасно при всички условия. Не манипулирайте с пружината на регулатора, лостовите механизми или другите части, за да промените скоростта на двигателя. Ако се налагат някакви настройки, свържете се с упълномощения сервизен център на Briggs & Stratton.

ПРЕДУПРЕЖДЕНИЕ: Производителът на оборудването определя максималната скорост за двигателя, монтиран на него. **Не надвишавайте** тази скорост. Ако не сте сигурен каква е максималната скорост на оборудването или каква е регулираната от завода скорост на двигателя, свържете се със упълномощения сервизен център на Briggs & Stratton за помощ. За сигурна и правилна работа на оборудването скоростта на двигателя трябва да бъде регулирана само от квалифициран сервизен техник.

Да се проверява внимателно шумозаглушителя и искрогасителя



ПРЕДУПРЕЖДЕНИЕ



Работещите двигатели отделят топлина. Частите на двигателите, особено шумозаглушителя, стават изключително горещи.

При допир може да получите сериозно изгаряне.



Горимите отпадъци, като листа, треви, хрсталак и други, могат да се запалят.

- Оставете шумозаглушителя, цилиндъра на двигателя и ребрата да се охладят, преди да ги докосвате.
- Отстранете натрупаните отломки около шумозаглушителя и цилиндъра.
- Да се използва или работи с двигателя в земи, покрити с гора, храсти или трева е нарушение на Правилника за обществените ресурси в Калифорния, Раздел 4442, освен ако той не е оборудван с искрогасител, поддържан в ефективно работно състояние, както разпорежда Раздел 4442. Възможно е други щати или други юрисдикции да имат подобни закони. Свържете се със производител на оригиналното оборудване, с продавач на дребно или дилър, за да си набавите искрогасител, проектиран за изпускателната система на този двигател.

Отстранете натрупаните отломки от пространствата около шумозаглушителя и цилиндъра. Проверете шумозаглушителя за пукнатини, корозия или друга повреда. Демонтирайте искрогасителя, ако има такъв, и го проверете за повреда или запушване със сажди. Ако откриете повреда, монтирайте резервните части, преди да започнете работа.



ПРЕДУПРЕЖДЕНИЕ:

Резервните части трябва да бъдат със същата конструкция и да се монтират в същото положение, както оригиналните части. Части от друг производител може да не работят добре, може да повредят агрегата или да доведат до нараняване.

Как да се обслужва запалителната свещ - Фигура 6

Проверявайте междината (А, Фигура 6) с помощта на калибър за тел (В). Ако е необходимо, регулирайте междината. Монтирайте и затегнете свещта с препоръчвания въртящ момент. За регулиране на междината или относно въртящия момент за затягане, направете справка в раздел **Технически данни**.

Забележка: На някои места, местният закон изисква употреба на резисторна свещ, за да се подтиснат радиосмущенията. Ако настоящият двигател е фабрично оборудван с резисторна свещ, използвайте същия тип свещ за смяна.

Как се сменява маслото - Фигура 7 8 9



ПРЕДУПРЕЖДЕНИЕ



Горивото и неговите пари са изключително огнеопасни и избухливи. Пожар или взрив могат да причинят сериозни обгаряния или смърт.



- Когато източвате маслото от горната тръба за пълнене с масло, резервоарът за гориво трябва да бъде празен, в противен случай той може да потече и да причини пожар или експлозия.

Проверете и налейте масло, както се изисква. Направете справка в раздел **Как да проверим/налеем масло**. Не се изисква смяна на маслото, но ако желаете да го смените, следвайте процедурата, посочена по-долу.

Отработилото масло е опасен отпадъчен продукт и трябва да се складира по подходящ начин. Не го изхвърляйте с домакинските отпадъци. Проверете съвместно с общинските власти, за обслужващ център или за представител на инсталации за безопасно депониране/рециклиране на отработилото масло.

Източете отработилото масло

Маслото трябва да се източи през горната тръба за наливане на масло (Е, Фигура 8).

1. При изключен, но все още топъл двигател, откачете кабела на запалителната свещ (А) и го дръжте на разстояние от свещта (Фигура 7).
2. Свалете нивопоказателя (G, Фигура 9).
3. Когато източвате маслото през горната тръба за наливане на масло (Е), дръжте страната на двигателя със свещта (F) нагоре (Фигура 8). Източете го в подходящ контейнер.



ПРЕДУПРЕЖДЕНИЕ:

Когато източвате маслото от горната тръба за пълнене с масло, резервоарът за гориво трябва да бъде празен или той ще потече навън и може да доведе до пожар или взрив. За да изпразните резервоара, пуснете двигателя да работи, до изчерпване на горивото.

Наливане на масло

- Разположете хоризонтално двигателя.
 - Почистете мястото около отвора за наливане на масло от всички отломки.
 - Направете справка в раздел **Технически данни** относно вместимостта за маслото.
1. Свалете нивопоказателя за маслото (G) и го избършете с чист плат (Фигура 9).
 2. Налеете внимателно маслото през отвора за пълнене (H). **Не претъпявайте.** След наливане на масло, изчакайте една минута и после пак проверете нивото му.
 3. Монтирайте и затегнете нивопоказателя.
 4. Свалете нивопоказателя и проверете нивото на маслото. То трябва да бъде до най-високия знак за напълване (J) на нивопоказателя.
 5. Монтирайте и затегнете нивопоказателя.

Как да се обслужва въздушния филтър - Фигура 10



ПРЕДУПРЕЖДЕНИЕ



Горивото и неговите пари са изключително огнеопасни и избухливи. Пожар или взрив могат да причинят сериозни обгаряния или смърт.



- Никога не стартирайте и не работете с двигателя при отстранен комплект на въздушния филтър (ако има такъв) или при отстранен въздушен филтър (ако има такъв).

ПРЕДУПРЕЖДЕНИЕ: Не използвайте сгъстен въздух или разтворители, за да почистите филтъра. Сгъстеният въздух може да повреди филтъра, а разтворителите го разтварят.

Системата на въздушния филтър използва филтър от нагънат филтърен материал с предфилтър по опция. Предфилтърът може да бъде промиван и ползван повторно.

1. Отворете капака (B, Фигура 10).
2. Свалете филтъра (D).
3. Демонтирайте предфилтъра (E), ако има такъв, от филтъра. За да почистите наслояванията, леко почуквайте филтъра върху твърда повърхност. Ако филтърът е прекомерно замърсен, заменете го с нов.
4. Промийте предфилтъра във воден разтвор на почистващ препарат. Оставете го добре да се изсуши на въздух. **Не** смазвайте предфилтъра.
5. Монтирайте сухия предфилтър, ако има такъв, към филтъра.
6. Монтирайте филтъра (D).
7. Затворете капака (B).

Как се почиства въздушно-охладителната система - Фигура 11



ПРЕДУПРЕЖДЕНИЕ



Работещите двигатели отделят топлина. Частите на двигателите, особено шумозаглушителя, стават изключително горещи.



При допир може да получите сериозно изгаряне.

Горимите отпадъци, като листа, треви, хрсталак и други, могат да се запалят.

- Оставете шумозаглушителя, цилиндъра на двигателя и ребрата да се охладят, преди да ги докосвате.
- Отстранете натрупаните отломки около шумозаглушителя и цилиндъра.

ПРЕДУПРЕЖДЕНИЕ: Не използвайте вода, за да почистите двигателя. Водата може да замърси горивната система. Използвайте четка или сух плат, за да го почистите.

Това е двигател с въздушно охлаждане. Нечистотиите и наслояванията могат да ограничат въздушния поток и да причинят прегряването му, което води до намаляване на показателите и продължителността на живота му.

Използвайте четка или сух плат, за да отстраните наслояванията от решетката на отвора за въздух (A). Пазете чисти лостовата система, пружините и управленията (B). Пазете пространството около и зад шумозаглушителя (C) свободно от всякакви запалими наслоявания (Фигура 11).

Складиране



ПРЕДУПРЕЖДЕНИЕ



Горивото и неговите пари са изключително огнеопасни и избухливи. Пожар или взрив могат да причинят сериозни обгаряния или смърт.



При складиране на гориво или на машина с гориво в резервоара

- Складирайте далеч от печки, печки, водонагреватели или други електрически прибори, които имат сигнални лампи или други запалителни източници, защото те могат да възпламят изпаренията от горивото.

ПРЕДУПРЕЖДЕНИЕ: Складирайте двигателя в хоризонтално положение (нормална работна позиция). Ако двигателят се наклонява за техническо обслужване, резервоарът за горивото **трябва да бъде празен** и страната със запалителната свещ **да бъде нагоре**. Ако резервоарът не е изпразнен, а двигателят е наклоняван в друга посока, стартирането може да бъде затруднено, поради замърсяване с масло или бензин на въздушния филтър и/или запалителната свещ.

Горивна система

Горивото остарява при складиране за повече от 30 дни. Остарялото гориво води до наслояване на киселина и смола в горивната система или по основните части на карбуратора. За да запазите горивото прясно, използвайте **съвременната формула на Briggs & Stratton за стабилизатор Fuel Treatment & Stabilizer**, който може да се намери, там където се продават оригинални части на Briggs & Stratton.

Ако се добавя стабилизатора за горивото съгласно инструкциите, няма нужда бензинът да се източва. Оставете двигателят да работи около 2 минути, за да циркулира стабилизаторът в горивната система, преди да го складира.

Ако бензинът в двигателя не е бил обработван със стабилизатор, той трябва да бъде източен в подходящ за целта съд. Оставете двигателят да работи, докато спре поради изчерпване на горивото. За да поддържате свежестта на горивото при складирането му, препоръчваме използването на стабилизатор.

Маслото на двигателя

Не се изисква смяна на маслото, но ако желаете да го смените, направете го, докато двигателят е топъл.

Откриване и отстраняване на неизправности

Нуждаете ли се от помощ? Посетете **BRIGGSandSTRATTON.COM** или се обадете на **1-800-233-3723** (в САЩ).

Технически данни

Спецификации за двигателя

Модел	100000
Работен обем	9.93 ci (163 cc)
Вътрешен диаметър на цилиндъра	2.688 in (68,28 mm)
Работен ход на буталото	1.750 in (44,45 mm)
Вместимост за масло	15 oz (0,44 L)

Регулировъчни данни *

Модел	100000
Искрова междина на запалителната свещ	0.030 in (0,76 mm)
Въртящ момент за затягане на запалителната свещ	180 lb-in (20 Nm)
Въздушна междина между ротора и статора	0.006 - 0.014 in (0,15 - 0,36 mm)
Междина на смукателния клапан	0.004 - 0.008 in (0,10 - 0,20 mm)
Междина на изпускателния клапан	0.004 - 0.008 in (0,10 - 0,20 mm)

* Мощността на двигателя намалява с 3,5% на всеки 1000 фута (300 метра) над морското ниво и с 1% за всеки 10° F (5,6° C) над 77° F (25° C). Двигателят ще работи задоволително при наклон до 15°. Направете справка в Ръководството за работа с оборудването за безопасните граници за работа на наклони.

Обикновени части за поддръжка ✓

Сервизна част	Номер на частта
Въздушен филтър	593260
Въздушен филтър, предфилтър	594055
Масло - SAE 30	100113
Усъвършенствана формула на стабилизатора за гориво Fuel Treatment & Stabilizer	100117, 100120
Резисторна запалителна свещ	594056
Ключ за свещ	19576
Искров тестер	19368

✓ Ние ви препоръчваме да посетите някой оторизиран сервизен представител на Briggs & Stratton за всички операции по техническото и сервизното обслужване на двигателя или частите за него.

ОГРАНИЧЕНА ГАРАНЦИЯ

Корпорация Briggs & Stratton гарантира, че по време на определения по-долу гаранционен период, ще ремонтира или замени безплатно всяка дефектна част поради некачествен материал или изработка, или поради двете причини. Транспортните разходи на изпратените за ремонт или смяна части по тази гаранция се поемат от купувача. Тази гаранция е валидна за определения срок и е предмет на срока и условията, фиксирани по-долу. За обслужване по гаранцията се обърнете към най-близкия Упълномощен сервизен представител, който може да откриете в нашия указател на Интернет адрес BRIGGSandSTRATTON.com. Купувачът трябва да се обърне към Упълномощения сервизен представител, след което да предостави продукта в сервиза му за проверка и изпитване.

Няма друга специална гаранция. Подразбиращите се гаранции, включително тези за годността за продажба или за някаква специална цел, са ограничени до гаранционен период, посочен по-долу, или до срока, разрешен по закон. Отговорност за случайни или последващи щети се изключва в степен, разрешена по закон. Някои щати или страни не позволяват ограничения за времетраенето на подразбиращата се гаранция, а някои щати или страни не позволяват изключването или ограничаването на случайни или последващи щети, така че е възможно горното ограничение и изключение да не важи за вас. Тази гаранция ви дава специфични законови права, а вие можете да имате и други такива, които се изменят в един или друг щат, или в една или друга страна. **

СТАНДАРТНИ ГАРАНЦИОННИ УСЛОВИЯ * ▲

Марка/Вид продукт	За ползване за собствени нужди	За ползване за промишлени нужди
Vanguard™ ■	3 години	3 години
Търговска серия за чимове™	2 години	2 години
Двигатели, снабдени с чугунена риза Dura-Bore™	2 години	1 година
Всички други двигатели на Briggs & Stratton	2 години	90 дни

- * Тези са нашите стандартни гаранционни условия, но епизодично е възможно допълнително гаранционно покритие, което не е било определено към момента на публикуването им. За списъка с текущите гаранционни условия за вашия двигател посетете адреса ни в Интернет BRIGGSandSTRATTON.COM или се обърнете към Упълномощен сервизен представител на Briggs & Stratton.
- ** За Австралия - Нашите стоки пристигат с гаранциите, които не могат да бъдат изключени съгласно австралийския потребителски закон. Дава ви се право на замяна или връщане на сумата при съществена неизправност и за компенсация за всяка друга обоснована и обозрима загуба или щета. Имате право и да получите стоките си поправени или сменени, ако те не покажат приемливо качество и повредата им не води до съществена неизправност. За обслужване по гаранцията се обърнете към най-близкия Упълномощен сервизен представител в нашия указател на интернет адрес BRIGGSandSTRATTON.COM, или се обадете на тел. 1300 274 447, или напишете e-mail или писмо съответно на електронна поща salesenquiries@briggsandstratton.com.au, или на адрес Briggs & Stratton Australia Pty Ltd, 1 Moorebank Avenue, Moorebank, NSW, Australia, 2170.
- ▲ Няма гаранция за двигатели, монтирани на оборудване, ползвано като източник на първична мощност вместо централно захранване или като резервни генератори, ползвани за търговски цели. Двигатели, използвани за състезания, за търговски цели или за отдаване под наем, не са покрити от гаранцията.
- За Vanguard, монтирани на резервни генератори: 2 години гаранция само за купувача, без гаранция при търговско ползване. За Vanguard, монтирани на автомобили с общо ползване: 2 години гаранция за купувача, 2 години при търговско ползване. За три цилиндров двигател Vanguard с точно охлаждане: вижте гаранционната политика на Briggs & Stratton за собственик на 3-цилиндров двигател 3/LC с точно охлаждане.

Гаранционният период започва от датата на купуване от първия потребител на дребно или от крайния потребител за промишлени нужди. ""За ползване за собствени нужди"" означава лично използване в домакинството от потребител на дребно. ""За ползване за промишлени нужди"" означава всички други употреби, включително търговска употреба, както и такава, формираща доход или отдаване под наем. След като даден двигател е бил ползван за промишлени нужди, за целите на тази гаранция, той ще бъде разглеждан като продукт за промишлени нужди.

Пазете за доказателство квитанцията от покупката. Ако не осигурите доказателство за началната дата на купуване при поискване на гаранционно сервизно обслужване, датата на производство на продукта ще се използва за определяне на гаранционния период. Не е необходима регистрация на изделието, за да получавате гаранционно обслужване на артикулите на Briggs & Stratton.

Относно вашата гаранция

Тази ограничена гаранция покрива само дефектен материал и/или изработка, приложени в двигателя, а не смяна или връщане на парите за машината, към която двигателят може да бъде монтиран. Текущото техническо обслужване, регулировки, настройки или нормалното износване и изхабяване, не се покриват от тази гаранция. Също така, гаранцията е невалидна, ако двигателят е видоизменен, преобразуван или серийният му номер е повреден или отстранен. Тази гаранция не включва употребявани, ремонтирани, купени на старо или демонстрационни съоръжения и двигатели. Тази гаранция не покрива повреда на двигател или проблеми по техническите му показатели, причинени от:

- 1 използването на части, които не са оригинални части на Briggs & Stratton;
- 2 експлоатиране на двигателя с недостатъчно, замърсено или неправилно избрано масло за смазване;
- 3 използването на замърсено или остаряло гориво, на бензин, смесван с повече от 10% етанол, или използването на алтернативни горива, например втечен нефтен или природен газ за двигатели, които, по начало, не са проектирани/ произведени от Briggs & Stratton, за да работят с такива горива;
- 4 замърсяване, което е проникнало в двигателя поради неправилно техническо обслужване на въздушния филтър и неправилното му последващо монтиране;

- 5 удряне на предмет с режещия нож на ротационната полева косачка, разхлбани или неправилно поставени адаптери за ножовете, лопатките или други устройства, свързани към коляновия вал, или от прекомерно натягане на трапецовидния ремък;
- 6 съответстващи части и възли като съединители, предавателни механизми, уреди за управление на оборудването и др., които не са доставени от Briggs & Stratton;
- 7 прегряване, дължащо се на окосена трева, на замърсяване или отломки, или на гнезда на гризачи, които запущават или задържат охлаждащите пластини или кожуха на маховика, или на работа на двигателя без достатъчно охлаждане;
- 8 прекомерна вибрация, причинена от превишени обороти, хлабав монтаж на двигателя, хлабави или небалансирани ножове или перки, или неправилно свързване на елементите на оборудването към коляновия вал;
- 9 неправилна употреба, липса на редовно техническо обслужване, неправилно транспортиране, маневриране или складиране на оборудването или неправилен монтаж на двигателя.

Гаранционното обслужване е достъпно единствено при Оторизираните сервизни представители на Корпорация Briggs & Stratton. Намерете най-близкия оторизиран сервизен представител в нашата указателна карта за представителите на адрес BRIGGSandSTRATTON.COM или като се обадете на тел. 1-800-233-3723 (в САЩ).

Všeobecné informace

Tato příručka obsahuje bezpečnostní informace nezbytné pro to, abyste věděli, jaká nebezpečí a rizika souvisí se motory a jak se jim vyhnout. Obsahuje i pokyny, jak řádně motor používat a jak se o něj starat. Vzhledem k tomu, že korporace Briggs & Stratton nemusí nutně vědět, jaké zařízení bude tento motor pohánět, je důležité, abyste si přečetli a pochopili tyto pokyny a pokyny pro zařízení, které tento motor pohání. **Ušchovejte tyto pokyny pro budoucí použití.**

Potřebujete-li náhradní díly nebo technickou pomoc, запиšte dolů model motoru, typové a kódové číslo a datum nákupu. Tato naleznete na svém motoru (viz kapitola **Funkce a ovládací prvky**).

Datum nákupu: _____
DD/MM/RRRR

Model motoru: _____
Model: Typ: Kód:

Sériové číslo motoru: _____

Jmenovité hodnoty výkonu: Hrubý jmenovitý výkon jednotlivých modelů benzínových motorů je uváděn v souladu s normou J1940 pro postup při stanovování výkonu a krouticího momentu u malých motorů (Small Engine Power & Torque Rating Procedure) vydané asociací SAE (Society of Automotive Engineers) a jmenovitý výkon byl získán a přepočten v souladu s normou SAE J1995. Hodnoty krouticího momentu byly získány při 2600 RPM u motorů označených štítkem "rpm" a při 3060 RPM u všech ostatních motorů. Hodnoty výkonu v koních byly získány při 3600 RPM. Křivky hrubého výkonu motoru si můžete zobrazit na webu www.BRIGGSandSTRATTON.COM. Čisté hodnoty výkonu byly získány s namontovaným výfukem a vzduchovým filtrem, zatímco hrubé hodnoty výkonu byly získány bez tohoto příslušenství. Skutečný hrubý výkon motoru bude vyšší než čistý výkon, což je ovlivněno mimo jiné provozními podmínkami prostředí a rozdíly mezi jednotlivými vyrobenými kusy motorů. Z důvodu široké škály produktů, do nichž se motory umísťují, nemusí benzínový motor při použití v konkrétním druhu zařízení dosahovat jmenovitého hrubého výkonu. Tento rozdíl je způsoben mnoha faktory, mezi něž patří velký výběr komponent motoru (jako je například vzduchový filtr, výfuk, plnění, chlazení, karburátor, palivové čerpadlo atd.), omezení využití, provozní podmínky prostředí (teplota, vlhkost, nadmořská výška) a rozdíly mezi jednotlivými vyrobenými kusy motoru. V důsledku výrobních a kapacitních omezení může společnost Briggs & Stratton nahradit motor této série motorem s vyšším jmenovitým výkonem.

Bezpečnost obsluhy

BEZPEČNOSTNÍ A KONTROLNÍ SYMBOLY



Požár



Pohyblivé části



Olej



Toxické výpary



Pomalu



Rychle



Stop



Výbuch



Úraz elektrickým proudem



Palivo



Sytič



Zapnuto/
Vypnuto



Uzávěr paliva



Zpětný ráz



Používejte
ochranu zraku



Nebezpečná
chemikálie



Čtěte návod





Horký povrch



Omrzliny

Symbol bezpečnostního upozornění  označuje bezpečnostní informace týkající se rizik, který mohou způsobit úraz. Signální slovo (NEBEZPEČÍ, VAROVÁNÍ nebo POZOR) se používá spolu s varovným symbolem pro vyznačení pravděpodobnosti a potenciální vážnosti úrazu. Mimo to může být pro označení druhu nebezpečí použit symbol nebezpečí.

 **NEBEZPEČÍ** označuje ohrožení, které, není-li eliminováno, **způsobí smrt nebo vážný úraz.**

 **VAROVÁNÍ** označuje ohrožení, které, není-li eliminováno, **může způsobit smrt nebo vážný úraz.**

 **POZOR** vyznačuje ohrožení, které, není-li eliminováno, **může způsobit lehký, nebo středně těžký úraz.**

POZOR označuje situaci, v níž by **mohlo dojít k poškození produktu.**



VAROVÁNÍ

Některé součásti tohoto produktu a související příslušenství obsahují chemické látky, o nichž je ve státě Kalifornie známo, že způsobují rakovinu, poškození plodu či jiné poruchy reprodukce. Po manipulaci si umyjte ruce.



VAROVÁNÍ

Výfukové plyny tohoto výrobku obsahují chemikálie, o nichž je ve státě Kalifornie známo, že způsobují rakovinu, poškození plodu či jiné poruchy reprodukce.



VAROVÁNÍ

Motory značky Briggs & Stratton nejsou zkonstruovány pro pohánění vozítek, motokár, dětských, rekreačních nebo sportovních terénních vozidel (ATV), motocyklů, vznášedel, leteckých produktů nebo vozidel používaných vsoutěžích, které společnost Briggs & Stratton neschválila, a nesmějí být tedy takto použity. Informace o soutěžních a závodních výrobcích naleznete na adrese www.briggsracing.com. Informace o používání ve čtyřkolkách a ATV vozidlech side-by-side získáte v Engine Application Center, středisku pro aplikaci motorů společnosti Briggs & Stratton, 1-866-927-3349. Nesprávné použití motoru může vést k vážnému zranění nebo smrti.

POZOR: Tento motor je dodáván firmou Briggs & Stratton bez oleje. Před spuštěním motoru zkontrolujte hladinu oleje. Pokud spustíte motor bez oleje, může dojít k jeho neopravitelnému poškození, na které se nebude vztahovat záruka.



VAROVÁNÍ



Palivo a jeho páry jsou vysoce hořlavé a výbušné.
Požár nebo výbuch může způsobit vážné popáleniny nebo i smrt

Když doplňujete palivo

- Vypněte motor a před sejmutím uzávěru palivové nádrže jej nechte nejméně 2 minuty chladnout.
- Nádrž plňte venku nebo vdobře větraném prostoru.
- Palivovou nádrž nepřepĺňujte. Kvůli tepelné roztažnosti paliva naplňte nádrž jen po spodní okraj hrdla.
- Chraňte palivo před jiskrami, otevřeným ohněm, věčným plamínkem, teplem a jinými zdroji zapálení.
- Kontrolujte palivové potrubí, nádrž a uzávěr a všechny spoje na těsnost a praskliny. Vpřípadě potřeby proveďte výměnu.
- Jestliže rozlijete palivo, počkejte, až se odpaří a teprve potom spusťte motor.

Při spouštění motoru

- Zkontrolujte, zda jsou na svém místě svíčky, tlumič výfuku, víčko palivové nádrže a vzduchový filtr (je-li jím motor vybaven), a zda jsou dobře zajištěny.
- Neotáčejte motorem při odstraněné svíčce.
- Při přeplavení motoru nastavte sytič (je-li k dispozici) do polohy OPEN / RUN (chod) a škrtkic klapku (je-li jí motor vybaven) do polohy FAST (rychle) a protáčejte motor, dokud nenaskočí.

Při obsluze zařízení

- Nenaklánějte motor ani zařízení do polohy, která by způsobila únik paliva.
- Motor se nesmí zastavovat zahlcením karburátoru.
- Nespouštějte ani neprovozujte motor s odmontovanou sestavou vzduchového filtru (je-li jím motor vybaven) nebo s vyjmutým vzduchovým filtrem (je-li jím motor vybaven).

Při výměně oleje

- Když vypouštíte olej z horní plnicí olejové trubky, musí být palivová nádrž prázdná, protože jinak může palivo uniknout a způsobit požár nebo explozi.

Překlopení zařízení za účelem údržby

- Když provádíte údržbu, která vyžaduje překlopení zařízení, musí být palivová nádrž prázdná, jinak může palivo uniknout a způsobit požár nebo explozi.

Při přepravě zařízení

- Zařízení přepravujte s PRÁZDNOU palivovou nádrží nebo zavřeným palivovým kohoutem.

Při skladování paliva nebo zařízení s palivem vnadrži

- Uložte odděleně od pecí, kamen, ohřivačů vody či jiných zařízení, která mají věčný plamínek nebo od jiných zdrojů zapálení. Mohou zažehnout výpary z paliva.



VAROVÁNÍ



Spouštění motoru je doprovázené jiskřením.
Jiskření může zažehnout přítomné hořlavé plyny.
Výsledkem může být požár nebo výbuch.

- Nespouštějte motor, uniká-li v prostoru zemní plyn nebo propan-butan (LPG).
- Nepoužívejte stlačené startovací kapaliny, jejich páry jsou hořlavé.



VAROVÁNÍ



RIZIKO VZNIKU JEDOVATÝCH PLYNŮ. Výfukové plyny z motorů obsahují oxid uhelnatý, jedovatý plyn, který vás může během několika minut zabít. **NEMŮŽETE jej vidět ani cítit, je bez chuti. I když výfukové plyny necítíte, můžete být vystaveni působení oxidu uhelnatého. Pokud vám začne být během používání tohoto produktu špatně, začne se vám točit hlava nebo pocítíte slabost, vypněte jej a OKAMŽITĚ jděte na čerstvý vzduch. Navštivte lékaře. Možná se jedná o otravu kyslíčnickem uhelnatým.**

- Tento produkt používejte výhradně v dostatečné vzdálenosti od oken, dveří a větracích otvorů, aby se snížilo riziko hromadění oxidu uhelnatého a jeho potenciální pronikání do obytných prostor.
- Nainstalujte baterii napájené detektory oxidu uhelnatého nebo elektrické detektory oxidu uhelnatého se záložním napájením z baterie podle pokynů výrobce. Detektory kouře nedokáží oxid uhelnatý odhalit.
- NEPOUŽÍVEJTE tento výrobek v domech, garážích, sklepech, chodbách, kúlnách nebo ostatních částečně uzavřených prostorech, a to ani tehdy, používáte-li ventilátory nebo máte otevřené dveře a okna za účelem větrání. Oxid uhelnatý se na těchto místech může snadno hromadit a může zde zůstat celé hodiny, a to i tehdy, když byl produkt již vypnut.
- VŽDY umístěte tento produkt po větru a natočte jej tak, aby jeho výfuk směřoval mimo obytné prostory.



VAROVÁNÍ



Rychlé zatažení (zpětné "kopnutí") lanka spouštěče přitáhne ruku a paži k motoru rychleji, než ho stačíte pustit.

Je tu nebezpečí zlomeniny, oděnění nebo natažení šlach.

- Při startování motoru táhněte za lanko spouštěče pomalu, dokud neucítíte odpor a pak rychle zatahněte, abyste zabránili zpětnému kopnutí.
- Před spuštěním motoru zbavte motor veškerého vnějšího vybavení / zátěže.
- Přímospřažené součásti zařízení, např. nože, oběžná kola, femenice, ozubená kola atd., musí být bezpečně upevněny.



VAROVÁNÍ



Otáčivé části se mohou dostat do styku nebo zachytit ruce, nohy, vlasy, oděv či nástroj.

Může dojít k těžkým tržným ranám až amputacím končetin.

- Provozujte zařízení pouze supevněnými ochrannými kryty.
- Nepřibližujte ruce a nohy k rotujícím částem.
- Sepněte si dlouhé vlasy a sejměte šperky.
- Nenoste volně vlající oděv, volně visící stahovací tkalouny a šňůry, jež mohou být zachyceny.



VAROVÁNÍ



Provozem motorů se vytváří teplo. Díly motoru, zejména tlumič výfuku, jsou za provozu extrémně horké.

Ve styku s nimi mohou vzniknout vážné popáleniny.



Hořlavý materiál, jako je listí, tráva, roští atd., může vzplanout.

- Před manipulací nechejte tlumič výfuku, válec a žebra motoru vychladnout.
- Odstraňujte hořlavé nečistoty, hromadící se v prostoru tlumiče a válce.
- Při použití zařízení na zalesněném, travnatém nebo křovím porostlém pozemku bez lapače jisker nainstalovaného ve výfukovém systému a udržovaného v řádném funkčním stavu porušujete ustanovení paragrafu 4442 Zákona o veřejných zdrojích státu Kalifornie. Jiné státy nebo federální jurisdikce mohou mít podobné zákony. Chcete-li zakoupit lapač jisker vhodný pro výfukový systém nainstalovaný na tomto motoru, kontaktujte výrobce původního zařízení, prodejce nebo dodavatele.



VAROVÁNÍ



Neúmyslné jiskření může způsobit požár nebo úraz elektrickým proudem.

Neúmyslné spuštění motoru může způsobit zachycení, amputaci končetiny nebo tržné rány.



Riziko požáru

Před prováděním seřizování nebo oprav:

- Odpojte kabel od zapalovací svíčky a uložte jej dále od zapalovací svíčky.
- Odpojte kabel od záporného vývodu akumulátoru (jen pokud je motor vybaven elektrickým spouštěčem).
- Používejte pouze správné nástroje.
- Otáčky motoru se nesmí zvyšovat úpravami pružin regulátoru, táhel a ostatních dílů.
- Náhradní díly musí mít stejné provedení jako původní díly a musí být nainstalovány ve stejné poloze. Jiné díly nemusí poskytovat požadovaný výkon, mohou poškodit zařízení nebo způsobit zranění.
- Na setrvačnick netlučte kladivem nebo tvrdým předmětem, protože hrozí rozpad setrvačnicku při dalším provozu.

Při zkoušení svíčky:

- Použijte schválenou zkoušečku zapalovacích svíček
- Nezkoušejte jiskru zapalování při vyjmuté svíčce.

Funkce a ovládací prvky

Abyste se seznámili s umístěním různých funkcí a ovládacích prvků, porovnávejte ilustrace **1** s motorem.

- A. Identifikace motoru
Model Typ Kód
- B. Zapalovací svíčka
- C. Palivová nádrž a víčko
- D. Vzduchový filtr
- E. Rukojeť lanka spouštěče
- F. Ponorná měrka oleje
- G. Tlumič výfuku
Kryt tlumiče (volitelný)
Jiskrojem (volitelný)
- H. Mřížka přívodu vzduchu
- I. Ovladač škrtkic klapky (volitelný)

Fungování

Objem oleje (viz část **Specifikace**)

Doporučené oleje

Nejlepší výkonnosti dosáhnete, budete-li používat doporučené oleje značky Briggs & Stratton spotvrzenou zárukou. Ostatní vysoce jakostní detergentní oleje jsou přijatelné, jestliže jsou klasifikovány minimálně pro SF, SG, SH, SJ. Nepoužívejte zvláštní aditiva.

Venkovní teploty určují správnou viskozitu oleje pro motor. Pro očekávaný rozsah venkovní teploty vyberte nejlepší viskozitu pomocí tabulky.

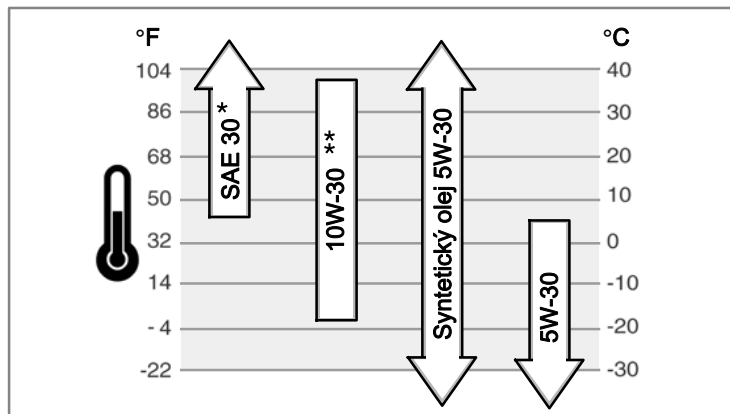

* Používání oleje SAE 30 při teplotách nižších než 4°C (40°F) způsobuje obtížné startování.

** Při teplotách nad 27°C (80°F) může použití oleje 10W-30 způsobit zvýšenou spotřebu oleje. V tomto případě kontrolujte častěji stav oleje.

Postup kontroly/přidání oleje - obrázek **2**

Před doplněním nebo kontrolou oleje

- Motor dejte do vodorovné polohy.
- Vyčistěte prostor pro doplňování oleje od nečistot.
- 1. Vyjměte měrku oleje (A) a otřete ji čistým hadříkem (obrázek 2).
- 2. Vložte měrku zpět a utáhněte ji.
- 3. Vyjměte měrku a zkontrolujte hladinu oleje. Měla by být v horní části indikátoru full (B) na měrce.
- 4. Pokud je hladina oleje nízká, nalévejte olej pomalu do plnicího otvoru (C). **Dejte pozor, abyste jej nepřelili.** Po doplnění oleje počkejte jednu minutu a pak stav oleje znovu zkontrolujte.
- 5. Zasuňte měrku zpět a utáhněte ji.

CS

Doporučení týkající se paliva

Palivo musí splňovat následující požadavky:

- Používejte čistý, čerstvý bezolovnatý benzin.
- Minimálně 87 oktanů / 87 AKI (91 RON). V případě, že používáte stroj ve vyšších nadmořských výškách, viz níže.
- Benzin s obsahem až 10 % etanolu je přijatelný.

UPOZORNĚNÍ: Nepoužívejte neschválené benzíny, jako například E15 a E85. Nepřidávejte do benzínu olej ani neupravujte motor pro provoz s alternativními palivy. Používání neschválených paliv způsobí poškození součástí motoru, na něž se nebude vztahovat záruka.

Do paliva přidávejte stabilizátor paliva, abyste zabránili tvorbě pryskyřičných usazenin v palivové soustavě. Viz **Skladování**. Všechna paliva nejsou stejná. Pokud se objeví problémy se spouštěním nebo výkonností motoru, změňte dodavatele paliva nebo značku. Tento motor je úředně schválen jako benzinový motor. Systém řízení emisí tohoto motoru je EM (Engine Modifications).

Vysoké nadmořské výšky

V nadmořských výškách nad 5000 stop (1524 metrů) je přijatelný benzin s oktanovým číslem nejméně 85/85 AKI (89 RON).

Aby byly u motorů vybavených karburátorem dodrženy emisní limity, je nezbytné seřízení motoru pro velké nadmořské výšky. Provoz bez tohoto seřízení způsobí snížení výkonnosti, zvýšenou spotřebu paliva a zvýšené emise. Informace o seřízení pro velké nadmořské výšky vám poskytne autorizovaný servis Briggs & Stratton. Používání stroje ve výškách pod 762 metrů (2500 stop) se seřízením pro velké nadmořské výšky se nedoporučuje.

U motorů vybavených elektronickým vstřikováním paliva (EFI) není seřízení pro velké nadmořské výšky nutné.

Postup doplnění paliva - obrázek **3**



VAROVÁNÍ



Palivo a jeho páry jsou vysoce hořlavé a výbušné.



Požár nebo výbuch může způsobit vážné popáleniny nebo i smrt

Když doplňujete palivo

- Vypněte motor a před sejmutím uzávěru palivové nádrže jej nechte nejméně 2 minuty chladnout.
- Nádrž plňte venku nebo v dobře větraném prostoru.
- Palivovou nádrž nepřepĺňujte. Kvůli tepelné roztažnosti paliva naplňte nádrž jen po spodní okraj hrdla.
- Chraňte palivo před jiskrami, otevřeným ohněm, věcným plamínkem, teplem a jinými zdroji zapálení.
- Kontrolujte palivové potrubí, nádrž a uzávěr a všechny spoje na těsnost a praskliny. V případě potřeby proveďte výměnu.
- Jestliže rozlijete palivo, počkejte, až se odpaří a teprve potom spusťte motor.

1. Odstraňte z oblasti kolem uzávěru palivové nádrže. Sejměte uzávěr palivové nádrže (A, viz obrázek 3).
2. Naplňte palivovou nádrž (B) benzinem. Kvůli tepelné roztažnosti benzínu dbejte na to, aby při plnění hladina nepřesáhla spodní část hrdla palivové nádrže (C).
3. Nasaďte uzávěr palivové nádrže.

Jak nastartovat motor



VAROVÁNÍ



Rychlé zatažení (zpětné "kopnutí") lanka spouštěče přitáhne ruku a paži k motoru rychleji, než ho stačíte pusť.

Je tu nebezpečí zlomeniny, odření nebo natažení šlach.

- Při startování motoru táhněte za lanko spouštěče pomalu, dokud neucítíte odpor a pak rychle zatahněte, abyste zabránili zpětnému kopnutí.



VAROVÁNÍ



Palivo a jeho páry jsou vysoce hořlavé a výbušné.



Požár nebo výbuch může způsobit vážné popáleniny nebo i smrt

Při spouštění motoru

- Zkontrolujte, zda jsou na svém místě svíčky, tlumič výfuku, víčko palivové nádrže a vzduchový filtr (je-li jím motor vybaven), a zda jsou dobře zajištěny.
- Neotáčejte motorem při odstranění svíčky.
- Při přepnutí motoru nastavte sytič (je-li k dispozici) do polohy OPEN/RUN (chod) a škrtkic klapku (je-li jí motor vybaven) do polohy FAST (rychle) a protáčajte motor, dokud nenaskočí.



VAROVÁNÍ



RIZIKO VZNIKU JEDOVATÝCH PLYNŮ. Výfukové plyny z motorů obsahují oxid uhelnatý, jedovatý plyn, který vás může během několika minut zabít. **NEMŮŽETE jej vidět ani cítit, je bez chuti.** I když výfukové plyny necítíte, můžete být vystaveni působení oxidu uhelnatého. Pokud vám začne být během používání tohoto produktu špatně, začne se vám točit hlava nebo pocítíte slabost, vypněte jej a **OKAMŽITĚ jděte na čerstvý vzduch. Navštivte lékaře. Možná se jedná o otravu kyslíčnickem uhelnatým.**

- Tento produkt používejte výhradně v dostatečné vzdálenosti od oken, dveří a větracích otvorů, aby se snížilo riziko hromadění oxidu uhelnatého a jeho potenciální pronikání do obytných prostor.
- Nainstalujte baterii napájené detektory oxidu uhelnatého nebo elektrické detektory oxidu uhelnatého se záložním napájením z baterie podle pokynů výrobce. Detektory kouře nedokážou oxid uhelnatý odhalit.
- **NEPOUŽÍVEJTE** tento výrobek v domech, garážích, sklepech, chodbách, kůlnách nebo ostatních částečně uzavřených prostorech, a to ani tehdy, používáte-li ventilátory nebo máte otevřené dveře a okna za účelem větrání. Oxid uhelnatý se na těchto místech může snadno hromadit a může zde zůstat celé hodiny, a to i tehdy, když byl produkt již vypnut.
- **VŽDY** umístějte tento produkt po větru a natočte jej tak, aby jeho výfuk směřoval mimo obytné prostory.

POZOR: Tento motor je dodáván firmou Briggs & Stratton bez oleje. Před spuštěním motoru zkontrolujte hladinu oleje. Pokud spustíte motor bez oleje, může dojít k jeho neopravitelnému poškození, na které se nebude vztahovat záruka.

Poznámka: Některá zařízení jsou vybavena dálkovým ovládním. Popis umístění a funkce tohoto dálkového ovládní najdete v příručce k zařízení.

Systém ReadyStart® - obrázek 4 5

1. Zkontrolujte stav oleje. Viz část **Kontrola / doplňování oleje**.
2. Zkontrolujte, zda jsou ovládací prvky zařízení (je-li jimi zařízení vybaveno) deaktivovány.
3. Posuňte ovladač škrtkic klapky (C, obrázek 4), je-li jím motor vybaven, do polohy fast (rychle). Provozujte motor s ovladačem škrtkic klapky v poloze fast (rychle).
4. Je-li produkt vybaven pákou pro zastavení motoru (D, obrázek 5), podržte páku pro zastavení motoru proti rukojeti.
5. **Spouštění pomocí lanka:** Pevně uchopte rukojeť lanka spouštěče (E). Táhněte za lanko spouštěče pomalu, dokud neucítíte odpor. Pak zatáhněte prudce (obrázek 4).



VAROVÁNÍ:

Rychlé zatažení (zpětné "kopnutí") lanka spouštěče přitáhne ruku a paži k motoru rychleji, než je stačí pustit. Je to nebezpečí zlomeniny, odření nebo natažení šlach. Při startování motoru táhněte za lanko spouštěče pomalu, dokud neucítíte odpor a pak rychle zatáhněte, abyste zabránili zpětnému kopnutí.

6. **Elektrický spouštěč:** Aktivujte spínač elektrického spouštěče.

POZNÁMKA: Chcete-li prodloužit životnost spouštěče, používejte krátké spouštěcí cykly (maximálně pět sekund). Mezi spouštěcími cykly počkejte jednu minutu.

Poznámka: Pokud motor ani po třech opakovaných pokusech nenastartuje, kontaktujte svého místního prodejce nebo navštivte stránku **BRIGGSandSTRATTON.COM**, případně zavolejte na telefonní číslo **1-800-233-3723** (v USA).

Jak zastavit motor - obrázek 5

Uvolněte páku ovládní brzdy (A, obrázek 5), je-li jí motor vybaven.

Motor se škrtkic klapkou: Přesuňte ovladač škrtkic klapky (C, obrázek 4) do polohy stop

Motor s elektrickým spouštěčem: Otočte klíčkem elektrického spouštěče do polohy off / stop. Zjistěte si v návodu na použití stroje umístění a funkci ovládní. Vyjměte klíček a uložte jej na bezpečném místě mimo dosah dětí.

Údržba

POZNÁMKA: Pokud chcete motor během údržby obrátit, musí být palivová nádrž **prázdná** a zapalovací svíčka musí směřovat **nahoru**. Není-li palivová nádrž prázdná nebo je-li motor obrácen jiným směrem, může dojít v důsledku znečištění vzduchového filtru a / nebo zapalovací svíčky olejem nebo benzínem k problémům při startování.



VAROVÁNÍ:

Když provádíte údržbu, která vyžaduje překlopení zařízení, musí být palivová nádrž prázdná, jinak může palivo uniknout a způsobit požár nebo explozi.

Doporučujeme svěřit veškerý servis a údržbu motorů a jejich dílů některému autorizovanému prodejci značky Briggs & Stratton.

POZNÁMKA: Aby motor správně fungoval, musí všechny jeho součásti zůstat na svém místě.

Omezení emisí

Údržbu, výměnu nebo opravu zařízení a systémů řízení emisí může provádět jakékoli zařízení nebo osoba zabývající se opravami nesilničních motorů. Chcete-li však mít servis řízení emisí "zdarma", musí práci provádět prodejce autorizovaný továrnou. Viz záruka dodržování emisních limitů.



VAROVÁNÍ



Neúmyslné jiskření může způsobit požár nebo úraz elektrickým proudem.

Neúmyslné spuštění motoru může způsobit zachycení, amputaci končetiny nebo tržné rány.

Riziko požáru



Před prováděním seřizování nebo oprav:

- Odpojte kabel od zapalovací svíčky a uložte jej dále od zapalovací svíčky.
- Odpojte kabel od záporného vývodu akumulátoru (jen pokud je motor vybaven elektrickým spouštěčem).
- Používejte pouze správné nástroje.
- Otáčky motoru se nesmí zvyšovat úpravami pružin regulátoru, táhel a ostatních dílů.
- Náhradní díly musí mít stejné provedení jako původní díly a musí být nainstalovány ve stejné poloze. Jiné díly nemusí poskytovat požadovaný výkon, mohou poškodit zařízení nebo způsobit zranění.
- Na setrvačnick netlučte kladivem nebo tvrdým předmětem, protože hrozí rozpad setrvačnicku při dalším provozu.

Při zkoušení svíčky:

- Použijte schválenou zkoušečku zapalovacích svíček
- Nezkoušejte jiskru zapalování při vyjmuté svíčce.

Tabulka údržby

Před každým použitím

- Zkontrolujte stav oleje v motoru.
- Vyčistěte oblast kolem tlumiče výfuku a ovládacích prvků
- Vyčistěte mřížku přívodu vzduchu

Každých 25 hodin nebo jednou ročně

- Vyčistěte vzduchový filtr *
- Vyčistěte předfiltr (je-li jím motor vybaven) *

Každých 50 hodin nebo jednou za rok

- Zkontrolujte tlumič výfuku a lapač jisker

Jednou ročně

- Vyměňte vzduchový filtr
- Vyměňte předfiltr (je-li jím motor vybaven)
- Vyměňte zapalovací svíčky
- Vyčistěte vzduchový chladicí systém *

* Vprašném prostředí nebo v prostředí, kde se nečistoty roznášejí vzduchem, čistěte častěji.

Seřízení karburátoru a rychlosti motoru

Nikdy sami neseřizujte karburátor ani rychlost motoru. Karburátor je již z výroby seřízen tak, aby efektivně fungoval ve většině pracovních podmínek. Otáčky motoru se nesmí zvyšovat úpravami pružin regulátoru, táhel a ostatních dílů. Pokud je přece jen nutné seřízení provést, kontaktujte autorizované servisní středisko Briggs & Stratton.

POZNÁMKA: Výrobce zařízení, do kterého je motor osazen, uvádí maximální rychlost motoru vhodnou pro provoz daného zařízení. **Nepřekračujte** tuto rychlost. Pokud si nejste jisti, jaká je maximální rychlost zařízení nebo jaká rychlost motoru byla nastavena z výroby, požádejte o pomoc autorizované servisní středisko Briggs & Stratton. Aby zařízení bezpečně a správně fungovalo, měl by rychlost motoru vždy seřizovat pouze kvalifikovaný servisní technik.

Zkontrolujte tlumič výfuku a lapač jisker



VAROVÁNÍ



Provozem motorů se vytváří teplo. Díly motoru, zejména tlumič výfuku, jsou za provozu extrémně horké.

Ve styku s nimi mohou vzniknout vážné popáleniny.



Hořlavý materiál, jako je listí, tráva, roští atd., může vzplanout.

- Před manipulací nechte tlumič výfuku, válec a žebra motoru vychladnout.
- Odstraňujte hořlavé nečistoty, hromadící se v prostoru tlumiče a válce.
- Při použití zařízení na zalesněném, travnatém nebo křovím porostlém pozemku bez lapače jisker nainstalovaného ve výfukovém systému a udržovaného v řádném funkčním stavu porušujete ustanovení paragrafu 4442 Zákona o veřejných zdrojích státu Kalifornie. Jiné státy nebo federální jurisdikce mohou mít podobné zákony. Chcete-li zakoupit lapač jisker vhodný pro výfukový systém nainstalovaný na tomto motoru, kontaktujte výrobce původního zařízení, prodejce nebo dodavatele.

Odstraňujte hořlavé nečistoty, hromadící se v prostoru tlumiče a válce. Zkontrolujte, zda tlumič výfuku nevykazuje praskliny, korozi nebo jiné poškození. Sejměte lapač jisker, je-li jím motor vybaven, a zkontrolujte, zda není poškozen nebo zanesen uhlíkovými usazeninami. Pokud zjistíte poškození, před dalším spuštěním přístroje nainstalujte náhradní díly.



VAROVÁNÍ: Náhradní díly musí mít stejné provedení jako původní díly a musí být nainstalovány ve stejné poloze. Jiné díly nemusí poskytovat požadovaný výkon, mohou poškodit zařízení nebo způsobit zranění.

Provádění servisu zapalovací svíčky - obrázek 6

Zkontrolujte vzduchovou mezeru (A, obrázek 6) pomocí drátové měrky (B). Je-li to nutné, mezeru znovu nastavte. Nainstalujte zapalovací svíčku a dotáhněte ji na doporučený krouticí moment. Postup nastavení mezery nebo krouticí moment najdete v sekci **Specifikace**.

Poznámka: V některých státech místní předpisy vyžadují použití zapalovací svíčky s odporem pro potlačení rušení. Jestliže byl tento motor původně vybaven svíčkou s odporem, použijte k výměně svíček stejného typu.

Postup výměny oleje - obrázek 7 8 9



VAROVÁNÍ



Palivo a jeho páry jsou vysoce hořlavé a výbušné. Požár nebo výbuch může způsobit vážné popáleniny nebo i smrt.



- Když vypouštíte olej z horní plnicí olejové trubky, musí být palivová nádrž prázdná, protože jinak může palivo unikat z nádrže a způsobit požár nebo explozi.

Zkontrolujte množství oleje a v případě potřeby jej dolijte. Viz část **Postup kontroly/přidání oleje**. Výměna oleje není potřeba, pokud však chcete olej vyměnit, postupujte podle pokynů níže.

Použitý olej je nebezpečný odpad a je nutno jej správným způsobem zlikvidovat. Použitý olej nepatří do domovního odpadu. Ohledně bezpečné likvidace/recyklace oleje se poraďte s místními úřady, servisním střediskem nebo prodejcem.

Odstraňte olej

Z horního plnicího hrdla musí být vypuštěn olej (E, obrázek 8).

1. Vypněte motor, a dokud je ještě teplý, odpojte kabel zapalovací svíčky (A) a uložte jej v bezpečné vzdálenosti od svíčky (obrázek 7).
2. Vyjměte měrku oleje (G, obrázek 9).
3. Když vypouštíte olej z horního plnicího hrdla (E), dbejte na to, aby strana motoru se zapalovací svíčkou (F) směřovala nahoru (obrázek 8). Vypusťte olej do schválené nádoby.



VAROVÁNÍ: Pokud vypouštíte olej z horní plnicí trubky oleje, musí být palivová nádrž prázdná, jinak může palivo uniknout a způsobit požár nebo výbuch. Chcete-li palivovou nádrž vyprázdnit, nechte motor běžet, dokud se veškerý zbylý benzin nespotřebuje.

Doplnění oleje

- Motor dejte do vodorovné polohy.
 - Vyčistěte prostor pro doplňování oleje od nečistot.
 - Objem oleje naleznete v části **Specifikace**.
1. Vyjměte měrku (G) a otřete ji čistým hadříkem (obrázek 9).

CS

2. Nalijte olej pomalu do plnicího otvoru (H). **Dejte pozor, abyste jej nepřelili.** Po doplnění oleje počkejte jednu minutu a pak stav oleje znovu zkontrolujte.
3. Zasuňte měrku zpět a utáhněte ji.
4. Vyjměte měrku a zkontrolujte hladinu oleje. Měla by být v horní části indikátoru full (J) na měrce.
5. Zasuňte měrku zpět a utáhněte ji.

Provádění údržby vzduchového filtru - obrázek 10



VAROVÁNÍ



Palivo a jeho páry jsou vysoce hořlavé a výbušné. Požár nebo výbuch může způsobit vážné popáleniny nebo i smrt.



- Nespuštějte ani neprovozujte motor s demontovanou sestavou vzduchového filtru (je-li jím motor vybaven) nebo s vyjmutým vzduchovým filtrem (je-li jím motor vybaven).

POZNÁMKA: Nepoužívejte k čištění filtru stlačený vzduch nebo rozpouštědla. Stlačený vzduch může filtr poškodit a rozpouštědla jej rozpustí.

Systém čističe vzduchu využívá skládaný filtr předfiltrem jako volitelným vybavením. Tento předfiltr se dá vyprat a znovu použít.

1. Otevřete kryt (B, obrázek 10).
2. Vyjměte palivový filtr (D).
3. Pokud je vzduchový filtr vybaven předfiltrem (E), odstraňte jej. Zlehka oklepejte filtr o tvrdou podložku, aby se z něj uvolnily nečistoty. Pokud je filtr příliš znečištěný, vyměňte jej za nový.
4. Vyperte předfiltr v tekutém odmašťovacím prostředku a vodě. Poté jej nechte na vzduchu důkladně uschnout. **Nemazte předfiltr olejem.**
5. Namontujte suchý předfiltr (pokud je jím motor vybaven) k filtru.
6. Nainstalujte filtr (D).
7. Uzavřete kryt (B).

Postup čištění vzduchového chladicího systému - obrázek 11



VAROVÁNÍ



Provozem motorů se vytváří teplo. Díly motoru, zejména tlumič výfuku, jsou za provozu extrémně horké.



Ve styku s nimi mohou vzniknout vážné popáleniny.

Hořlavý materiál, jako je listí, tráva, roští atd., může vzplanout.

- Před manipulací nechte tlumič výfuku, válec a žebra motoru vychladnout.
- Odstraňujte hořlavé nečistoty, hromadící se v prostoru tlumiče a válce.

POZNÁMKA: Nepoužívejte k čištění motoru vodu. Voda by mohla kontaminovat palivovou soustavu. K čištění motoru použijte kartáč nebo suchý hadřík.

Toto je motor chlazený vzduchem. Špína nebo nečistoty mohou omezovat proudění vzduchu a způsobit přehřátí motoru, což povede ke špatnému výkonu a sníží životnost motoru.

K odstranění nečistot z mřížky přívodu vzduchu (A) použijte kartáč nebo suchý hadřík. Udržujte táhla, pružiny a ovládací prvky (B) čisté. Z prostoru okolo tlumiče výfuku a za ním (C) odstraňujte hořlavé nečistoty (obrázek 11).

Skladování



VAROVÁNÍ



Palivo a jeho páry jsou vysoce hořlavé a výbušné. Požár nebo výbuch může způsobit vážné popáleniny nebo i smrt.



Při skladování paliva nebo zařízení s palivem vnádrži

- Uložte odděleně od pecí, kamen, ohřivačů vody či jiných zařízení, která mají věčný pláminek nebo od jiných zdrojů zapálení. Mohou zažehnout výpary z paliva.

POZNÁMKA: Uchovávejte motor ve vodorovné poloze (normální provozní poloha). Pokud chcete motor během údržby obrátit, musí být palivová nádrž **prázdná** a zapalovací svíčka musí směřovat **nahoru**. Není-li palivová nádrž prázdná nebo je-li motor obrácen jiným směrem, může dojít v důsledku znečištění vzduchového filtru a/nebo zapalovací svíčky olejem nebo benzinem k problémům při startování.

Palivová soustava

Palivo může při skladování delším než 30 dnů zvětrat. Zvětralé palivo způsobuje tvorbu usazenin kyseliny a gumovitých usazenin v palivové soustavě nebo na základních dílech karburátoru. Chcete-li udržet palivo čerstvé, použijte přípravek pro úpravu a stabilizaci paliva se zdokonaleným složením **Advanced Formula Fuel Treatment & Stabilizer společnosti Briggs & Stratton**, který je kdispozici všude tam, kde se prodávají originální náhradní díly zn. Briggs & Stratton.

Používáte-li stabilizátor paliva podle pokynů, není potřeba vypouštět benzín z motoru. Před skladováním nechte motor běžet 2 minuty, aby se stabilizátor rozptýlil po celém palivové soustavě.

Pokud nebyl do benzínu přidán stabilizátor paliva, musí být vypuštěn do schváleného kanistru. Nechte motor běžet, dokud se veškerý zbylý benzín nespotřebuje. Doporučuje se použít stabilizátor paliva i do kanistru, ve kterém bude uskladněn, aby nedošlo k jeho zvětrání.

Motorový olej

Výměna oleje není potřeba, pokud však chcete olej vyměnit, udělejte to v době, kdy je motor ještě teplý.

Vyhledávání a odstraňování závad

Potřebujete pomoc? Navštivte stránku BRIGGSandSTRATTON.COM nebo zavolejte na telefonní číslo **1-800-233-3723** (v USA).

Specifikace

Specifikace motorů

Model	100000
Zdvihový objem	9.93 ci (163 cc)
Vrtání	2.688 in (68,28 mm)
Zdvih	1.750 in (44,45 mm)
Objem oleje	15 oz (0,44 L)

Specifikace seřízení *

Model	100000
Vzduchová mezera zapalovací svíčky	0.030 in (0,76 mm)
Utahovací moment zapalovací svíčky	180 lb-in (20 Nm)
Vzduchová mezera zapalovací cívky	0.006 - 0.014 in (0,15 - 0,36 mm)
Vúle sacího ventilu	0.004 - 0.008 in (0,10 - 0,20 mm)
Vúle výfukového ventilu	0.004 - 0.008 in (0,10 - 0,20 mm)

* Výkon motoru klesá o 3,5 % na každých 300 metrů (1 000 stop) nadmořské výšky a o 1 % na každých 5,6° C (10° F) nad 25° C (77° F). Motor funguje normálně při náklonu do 15°. Maximální dovolené provozní limity pro svahy najdete v návodu k obsluze zařízení.

Běžné servisní díly ✓

Servisní díl	Číslo dílu
Vzduchový filtr	593260
Předfiltr vzduchového filtru	594055
Olej - SAE 30	100113
Advanced Formula Fuel Treatment & Stabilizer (Přípravek pro úpravu a stabilizaci paliva se zdokonaleným složením)	100117, 100120
Zapalovací svíčka sodrušením	594056
Klíč na zapalovací svíčku	19576
Zkoušečka zapalování	19368

✓ Doporučujeme svěřit veškerý servis a údržbu motorů a jejich dílů některému z autorizovaných servisů Briggs & Stratton.

OMEZENÁ ZÁRUKA

Společnost Briggs & Stratton zaručuje, že během níže uvedené záruční doby bezplatně opraví nebo vymění jakýkoli díl nebo díly s vadou materiálu nebo dílenského zpracování, případně obojího. Náklady na dopravu produktu k opravě nebo výměně podle této záruky nese kupující. Tato záruka platí na dobu a za podmínek zde stanovených. Záruční servis si objednejte u nejbližšího autorizovaného servisu, který naleznete na mapě vyhledavače autorizovaných servisů na adrese BRIGGSandSTRATTON.COM. Kupující musí kontaktovat autorizovaný servis, a poté předat produkt autorizovanému servisu ke kontrole a ktestování.

Neexistuje žádná další výslovná záruka. Předpokládané záruky, včetně např. záruky prodejnosti a vhodnosti pro konkrétní účel, jsou omezeny na níže uvedenou záruční dobu, nebo na jinou dobu povolenou zákonem. Odpovědnost za náhodné nebo následné škody je vyloučena v maximálním rozsahu povoleném zákonem. Některé státy nebo země nedovolují omezení délky předpokládané záruky a některé státy nebo země nedovolují vyloučení nebo omezení náhodných nebo následných škod, takže se vás výše uvedená vyloučení a omezení nemusí týkat. Tato záruka vám dává specifická práva, a můžete mít i jiná práva, která se liší v jednotlivých státech a zemích.**

STANDARDNÍ ZÁRUČNÍ PODMÍNKY * ▲

Značka / Typ produktu	Spotřebitelské použití	Komerční použití
Vanguard™ ■	3 roky	3 roky
Commercial Turf Series™	2 roky	2 roky
Motory vybavené litinovou vložkou válce Dura-Bore™	2 roky	1 rok
Všechny ostatní motory Briggs & Stratton	2 roky	90 dní

- * Toto jsou naše standardní podmínky záruky, ta však může být v některých případech rozšířena, aniž by nám to bylo v době vydání tohoto dokumentu známo. Informace o aktuálních záručních podmínkách pro váš motor najdete na webu BRIGGSandSTRATTON.COM nebo kontaktujte autorizovaný servis Briggs & Stratton.
- ** Pro Austrálii - naše zboží je dodáváno se zárukami, které nelze podle australského zákona o ochraně spotřebitele vyloučit. Máte nárok na výměnu nebo vrácení peněz v případě větší poruchy a na náhradu všech ostatních ztrát nebo škod, které se daly rozumně předvídat. Máte rovněž nárok na opravu nebo výměnu zboží, pokud toto zboží nemá přijatelnou kvalitu a pokud porucha neodpovídá definici větší poruchy. Záruční opravy si objednejte u nejbližšího autorizovaného servisu, který naleznete na mapě vyhledavače autorizovaných servisů na adrese BRIGGSandSTRATTON.COM, na telefonním čísle 1300 274 447, případně prostřednictvím e-mailové nebo poštovní adresy salesenquiries@briggsandstratton.com.au, Briggs & Stratton Australia Pty Ltd, 1 Moorebank Avenue, Moorebank, NSW, Australia, 2170.
- ▲ Není poskytována žádná záruka na motory nebo zařízení používané jako primární pohon namísto užitkového zařízení ani pro záložní generátory používané ke komerčním účelům. Motory používané pro závodění nebo na komerčních či pronajímaných tratích nejsou pokryty zárukou.
- Motory Vanguard nainstalované na záložních generátorech: 2 roky záruka pro spotřebitelské používání, žádná záruka pro komerční používání. Motory Vanguard nainstalované v užitkových automobilech: 2 roky záruka pro spotřebitelské používání, 2 roky záruka pro komerční používání. 3válcový motor Vanguard chlazený kapalinou: viz Podmínky záruky pro vlastníky 3válcových kapalinou chlazených motorů Briggs & Stratton.

Záruční doba začíná běžet okamžikem prvního zakoupení produktu v maloobchodě nebo zakoupení produktu komerčním uživatelem. "Spotřební použití" je definováno jako použití maloobchodním zákazníkem v jeho domácnosti. "Komerční použití" je definováno jako všechna ostatní možná použití, včetně použití ke komerčním účelům, k dosažení zisku nebo k pronajímání. Pokud byl motor použit ke komerčním účelům, je už nadále pro účely této záruky považován za komerčně používaný motor.

Doklad o koupi si uschovejte. Pokud všude požadavku na záruční servis nedoložíte původní datum nákupu, bude pro určení záruční doby použito datum výroby. Registrace výrobku není pro obdržení záručního servisu na výrobky Briggs & Stratton vyžadována.

O naší záruce

Tato omezená záruka pokrývá pouze materiál související smotorem a/nebo práci, a nikoliv výměnu nebo proplacení zařízení, na kterém může být motor namontován. Běžná údržba, tuning, seřízení nebo normální opotřebení nejsou touto zárukou pokryty. Stejně tak se záruka nevztahuje na motor, který byl pozměněn nebo upraven ani na motor, jehož sériové číslo bylo znečitelněno nebo odstraněno. Tato záruka se nevztahuje na použité, renovované, zakoupené z druhé ruky ani na předváděcí zařízení nebo motory. Tato záruka nepokrývá poškození motoru ani problémy svýkonem způsobené:

- 1 Použitím jiných než originálních dílů Briggs & Stratton.
- 2 Provozováním motoru skontaminovaným mazacím olejem, nesprávným typem oleje nebo s jeho nedostatečnou hladinou.
- 3 Použitím kontaminovaného nebo starého paliva, benzínu smíchaného setanolem o obsahu více než 10% ani na použití alternativních paliv, jako jsou zkopalněny nebo zemní plyn v motoru, které nebyly společností Briggs & Stratton zkonstruovány/ vyrobeny pro použití na tato paliva.
- 4 Nečistotou, která se dostala do motoru v důsledku nesprávné údržby nebo zpětné montáže čističe vzduchu.

- 5 Úderem nože rotační sekačky na trávu do nějakého předmětu, uvolněnými nebo nesprávně namontovanými nožovými adaptéry, oběžnými koly nebo jinými prvky spojenými sklikovým hřídelem nebo nadměrným napnutím klínového řemene.
- 6 Souvisejícími součástmi nebo sestavami, např. spojkami, převody, ovládacími zařízeními apod., které nebyly dodány společností Briggs & Stratton.
- 7 Přehřátím vyvolaným kusy trávy, nečistotami, úlomky nebo hnízdy hlodavců ucpávajícími chladicí žebra nebo prostor setrvačnicku nebo provozováním motoru bez dostatečné ventilace.
- 8 Nadměrnými vibracemi vyvolanými přílišnými otáčkami, uvolněným závěsem motoru, uvolněnými nebo nevyváženými noži či oběžnými koly nebo nesprávnou montáží součástí zařízení na klikový hřídel.
- 9 Nesprávným používáním, nedostatečnou běžnou údržbou, přepravou, manipulací nebo skladováním zařízení nebo nesprávnou montáží motoru.

Záruční servis je dostupný pouze prostřednictvím autorizovaných dealerů společnosti Briggs & Stratton. Nejbližší autorizované dealery společnosti Briggs & Stratton najdete na naší mapě dealerů na webové stránce BRIGGSandSTRATTON.COM nebo na telefonu 1-800-233-3723 (v USA).

Üldinfo

See kasutusjuhend sisaldab ohutusala infot, et anda teile teada mootoriga seotud ohtudest ja riskidest ning nende vältimise võimalustest. Samuti sisaldab see juhiseid mootori õige kasutamiseks ja hooldamiseks. Kuna Briggs & Stratton Corporation ei pruugi teada, millist seadet see mootor käitab, on oluline, et te loeksite ja mõistaksite siinseid juhiseid ja seadme kohta käivaid juhiseid. **Hoidke seda originaaljuhust alles.**

Varuosade tellimiseks ja tehniliseks abiks pange allpool kirja mootori mudel, tüüp ja koodid koos ostukuupäevaga. Nende numbrite asukohti vaadake mootorilt (vt peatükki **Omadused ja juhtseadmed**).

Ostukuupäev: _____
KK / PP / AAAA

Mootori mudel: _____
Mudel: Tüüp: Kood:

Mootori seerianumber: _____

Võimsus: bensiinimootorite brutovõimsust märgitakse vastavalt SAE (Society of Automotive Engineers) koodile J1940 (väikemootorite võimsuse ja jõumomendi määramise protseduur) ning vastav jõudlus on saavutatud ja korrigeeritud standardi SAE J1995 järgi. Pöördemomendi väärtused on mõõdetud pööretel 2600 p/min mootorite puhul; hobujõudude väärtused on mõõdetud pööretel 3600 p/min. Brutovõimsuse kõveraid saab näha veebilehel www.BRIGGSandSTRATTON.COM. Netovõimsuse väärtused on saadud koos heitgaasi- ja õhupuhastiga, brutojõumoment aga ilma nimetatud seadisteta. Tegelik brutojõumoment on suurem ning sõltub muuhulgas keskkonnatingimustest ja mootorite erisustest. Arvestades laia tootevalikut, millele mootoreid on paigaldatud, ei saavuta bensiinimootor antud brutojõumomendi konkreetsetes seadmes. See erinevus tuleneb mitmest tegurist, k.a mootori osad (õhupuhasti, väljalasketoru, laadur, jahuti, karburaator, kütusepump jne), kasutuspiirangud, keskkonnatingimused (temperatuur, niiskus, kõrgus) ning mootorite erisused. Tootmis- ja mahupiirangute tõttu võib Briggs & Stratton selle mootori vahetada suurema nimivõimsusega mootori vastu.

Kasutaja ohutus

OHUTUS- JA JUHTIMISSÜMBOLID



Tuleoht



Liikuvad osad



Õli



Mürgised aurud



Aeglane



Kiire



Peatamine



Plahvatusoht



Elektrilöögi oht



Kütus



Õhuklapp



Sisse/välja



Kütusevoolu peatamine



Tagasitõmbe oht



Kandke kaitseprille



Ohtlikud kemikaalid



Lugege kasutusjuhendit



Kuum pind



Külmanäpistus



HOIATUS

Selle toote teatud osad ja tarvikud sisaldavad kemikaale, mis võivad põhjustada vähki, sünnidefekte või kahjustada paljunemisvõimet muul viisil. Pärast nimetatud seadmete käsitsemist peske käsi.



HOIATUS

Selle mootori heitgaasid sisaldavad keemilisi aineid, mis California osariigi andmeil põhjustavad vähki, sünnidefekte või kahjustavad muul viisil paljunemisvõimet.



HOIATUS

Briggs & Strattoni mootorid ei ole välja töötatud ega mõeldud järgmiste seadmete käitamiseks: kartautod; hobikardid; lastele, hobiks või spordiks mõeldud maastikukulgid (ATVd); mootorrattad; hõljukid; lennumasinad või Briggs & Strattoni loata võistlustes kasutatavad sõidukid. Teavet võidusõiduseadmete kohta leiate veebilehelt www.briggsracing.com. Tarbe- või kahekohalistes maastikukulgures kasutamiseks pöörduge Briggs & Strattoni mootorite rakenduskeskusesse, 1-866-927-3349. Mootori väärkasutus võib põhjustada tõsiseid kehavigastusi või surma.

Ohusümbolit kasutatakse, et tähistada teavet nendest ohtude kohta, mis võivad põhjustada inimestele vigastusi. Koos ohusümboliga kasutatakse hoiatussõna (OHTLIK, HOIATUS või ETTEVAATUST) vigastuse tõenäosuse ja potentsiaalse raskusastme tähistamiseks. Lisaks võib ohusümbolit kasutada ohu tüübi kirjeldamiseks.

OHTLIK tähistab ohtu, mis juhul, kui seda ei väldita, **toob kaasa surma või raske kehavigastuse.**

HOIATUS tähistab ohtu, mis juhul, kui seda ei väldita, **võib kaasa tuua surma või raske kehavigastuse.**

ETTEVAATUST tähistab ohtu, mis juhul, kui seda ei väldita, **võib kaasa tuua kerge või keskmise kehavigastuse.**

MÄRKUS tähistab olukorda, kus seade võib saada kahjustada.

MÄRKUS. See Briggs & Strattoni mootor on tarnitud ilma õlita. Enne mootori käivitamist lisage kindlasti õli vastavalt käesoleva juhendi ettekirjutustele. Kui käivitate mootori ilma õlita, tekitab see parandamatuid kahjustusi ja muudab garantii kehtetuks.



HOIATUS



Bensiin ja selle aurud on väga tule- ja plahvatusohtlikud. Süttimine või plahvatus võib põhjustada raskeid põletushaavu või surma.

Kütuse lisamisel

- Lülitage mootor välja ja laske sel enne kütusepaagi korgi eemaldamist vähemalt 2 minuti jooksul jahtuda.
- Täitke kütusepaaki õues või hästiventileeritud ruumides.
- Ärge täitke kütusepaaki üle. Paisumisruumi jätmiseks ärge täitke üle kütusepaagi kaela.
- Hoidke kütust sädemete, lahtiste leekide, gaasiseadmete süüteleekide, kuumuse ning muude süüteallikate eest.
- Kontrollige regulaarselt, et kütusetorudes, paagis, korgis ja liitmikes ei oleks pragusid ega lekkeid. Vajadusel asendage defektne osa uuega.
- Kütuse mahavoolamise korral oodake enne mootori käivitamist kütuse aurustumiseni.

Mootori käivitamisel

- Veenduge, et süüteküünal, summuti, kütusepaagi kork ja õhufilter (selle olemasolul) on oma kohal ja kinnitatud.
- Ärge käituge eemaldatud süüteküünalga mootorit.
- Kui mootor on bensiini täis, seadke õhuklapp (kui see on olemas) asendisse AVATUD/TÖÖ, seguklapp kiire töö asendisse ja käivitage, kuni mootor tööle hakkab.

Seadme kasutamisel

- Ärge kallutage mootorit või seadet asendisse, milles kütus võib välja voolata.
- Ärge sulgege mootori seiskamiseks karburaatorit.
- Ärge käivitage mootorit, kui õhupuhasti või õhufilter (nende olemasolul) on eemaldatud.

Õli vahetamine

- Kui valate õli ülemisest õli täitetorust välja, peab kütusepaak olema tühi, vastasel korral võib kütus välja voolata ja põhjustada tulekahju või plahvatuse.

Seadme hooldusotstarbeks kallutamise

- Kui seadme hooldamine nõuab selle kallutamist, peab kütusepaak olema tühi, vastasel korral võib kütus välja voolata ja põhjustada tulekahju või plahvatuse.

Seadme transportimisel

- Transportige seadet TÜHJA kütusepaagiga või suletud asendis (OFF) kütusekraaniga.

Kütuse või paagis oleva kütusega seadmete hoistamisel

- Ärge hoidke seadet kamina, ahju, veeboileri või muude süütelegiga seadmete või süttimisallikate läheduses, sest need võivad süüdata kütuseaurud.



HOIATUS



Mootori käivitamisel tekivad sädemed.

Sädemed võivad põhjustada läheduses olevate tuleohtlike gaaside süttimise.

Selle tulemuseks võib olla plahvatus või tulekahju.

- Kui ümbruskonnas on aset leidnud maa- või vedelgaasileke, ärge mootorit käivitage.
- Ärge kasutage surve all olevaid käivitusvedelikke, sest nende aurud on tuleohtlikud.



HOIATUS



MÜRKGAASIDE OHT. Mootori heitgaasid sisaldavad süsinikmonooksidi, mis on mürgine ja võib tappa minutitega. Seda EI SAA näha, haista ega maitsa. Isegi heitgaaside lõhna mitte tundes võib süsinikmonooksid teile mõju avaldada. Kui teid tabab toodet kasutades halb enesetunne, iiveldus või nõrkus, lülitage see välja ja minge KOHE värskesse õhu kätte. Pöörduge arsti poole. Teil võib olla vingugaasimürgitus.

- Kasutage toodet AINULT välitingimustes, akendest, udest ja õhutusavadest eemal, et vältida vingugaasi kogunemist ja sattumist siseruumidesse.
- Paigaldage patareiga või pistikuga toimivad patareilisatoitel vingugaasialarmid vastavalt tootja soovitudele. Suitsualarm ei suuda vingugaasi tuvastada.
- ÄRGE kasutage toodet majas, garaazis, keldris, tunnelis, kuuris ega mujal osaliselt suletud ruumis isegi ventilaatorite töötades või õhutamiseks ukse-aknaid avades. Vingugaas koguneb ruumides kiiresti ja võib seal püsida tunde ka pärast mootori seiskamist.
- Asetage toode ALATI allatuult ja suunake heitgaasid inimestest eemale.



HOIATUS



Käivitustrossi sissetõmbumisel liiguvad käsi ja käsivars mootori poole nii kiiresti, et te ei jõua sellest lahti lasta.

Tagajärjeks võivad olla luumurrud, luumõrad, marrastused või nikastused.

- Mootorit käivitades tõmmake trossi aeglaselt, kuni tunnete takistust; seejärel tõmmake kiiresti, et vältida tagasilööki.
- Enne mootori käivitamist eemaldage seadme / mootori välised koormused.
- Seadme külge kinnituvad osad, sealhulgas, kuid mitte ainult, terad, tiivikud, rihmarattad, ketirattad jms peavad olema kindlalt kinnitatud.



HOIATUS



Pöörlevad osad võivad puutuda või vahele tõmmata käsi, jalgu, juukseid, rõivaid või muid esemeid.

Tagajärjeks võib olla kehaosade küljestrebimine või vigastus.

- Kasutage ainult seadmeid, mille kaitsmed on oma kohal.
- Hoidke käed ja jalad pöörlevatest osadest eemal.
- Siduge pikad juuksed kinni ning eemaldage ehted.
- Ärge kandke avaraid rõivaid, rippuvaid kinnituspaelu ega muid esemeid, mis võivad seadmesse takerduda.



HOIATUS



Töötavast mootorist eraldub soojust. Mootori osad, eelkõige summuti, võivad olla väga kuumad.

Nende puudutamine võib kaasa tuua raskeid põletushaavu.

Põlevad jäägid, näiteks puulehed, rohulibled, kõrred jms võivad süttida.

- Laske summutil, mootorisilindril ja mootoriribidel enne puudutamist jahtuda.
- Eemaldage summuti ja silindri piirkonnast sinna kogunenud praht.
- Mootori kasutamine või sellega töötamine metsa, rohu või põõsastega kaetud hooldamata alal on vastuolus California keskkonnakoodeksi peatükiga 4442, v.a juhul, kui väljalaskesüsteem on varustatud töökorras sädemepüüduriga, nagu sätestatud peatükis 4442. Teistes osariikides või föderaalaladel võivad kehtida sarnased seadused. Võtke ühendust seadme tootja, jaemüüja või edasimüüjaga, et hankida sädemepüüdur, mis vastab teie mootori väljalaskesüsteemile.



HOIATUS



Juhuslik säde võib põhjustada põlengu või elektrišoki.

Juhuslik käivitumine võib kaasa tuua jäsemete vahelejäämise, küljestrebimise või vigastuse.

Tuleoht



Enne seadistamist või parandamist:

- Ühendage lahti süüteküünla juhe ja hoidke seda süüteküünlast eemal.
- Ühendage lahti aku miinusklemm (ainult elektrikäivitiga mootorite puhul).
- Kasutage ainult õigeid tööriistu.
- Ärge püüdke gaasihoova vedru, ühendusülili või mõne muu detaili muutmiseks suurendada mootori pöördeid.
- Varuosad peavad olema sama kujuga ja paigaldatud samas asendis kui originaalidega. Muud varuosad ei pruugi niisama hästi toimida ning võivad kahjustada seadet ja põhjustada vigastusi.
- Ärge lööge hooratust haamri või muu kõva esemega, sest see võib põhjustada hooratust hilisema purunemise töö käigus.

Sädeme kontrollimisel:

- Kasutage heakskiidetud süüteküünlatestrit.
- Ärge kontrollige sädet, kui süüteküünal on eemaldatud.

Omadused ja juhtseadised

Võrrelge joonist **1** oma mootoriga, et õppida tundma erinevate osade ja juhtseadiste paigutust.

- A. Mootori tuvastamine
Mudel Tüüp Kood
- B. Süüteküüнал
- C. Kütusepaak ja kork
- D. Õhufilter
- E. Starteri nõõri käepide
- F. Mõõtevarras
- G. Summuti
Summuti kaitse (lisavarustuses)
Sädemepüüdur (lisavarustuses)
- H. Õhuvõtuvõre
- I. Seguklapi hoob (lisavarustuses)

Kasutamine

Õlimaht (vt peatükki *Spetsifikatsioonid*)

Soovitused õli kohta

Parima tulemuse saamiseks soovime kasutada Briggs & Strattoni sertifikaadiga õli. Lubatud on ka muud kvaliteetsed pesuõlid klassifikatsiooniga SF, SG, SH, SJ või kõrgemad. Ärge kasutage erilisandeid.

Välitemperatuurist sõltub mootoriõli õige viskoossus. Kasutage tabelit, et valida eeldatavale välitemperatuurile õige viskoossus.

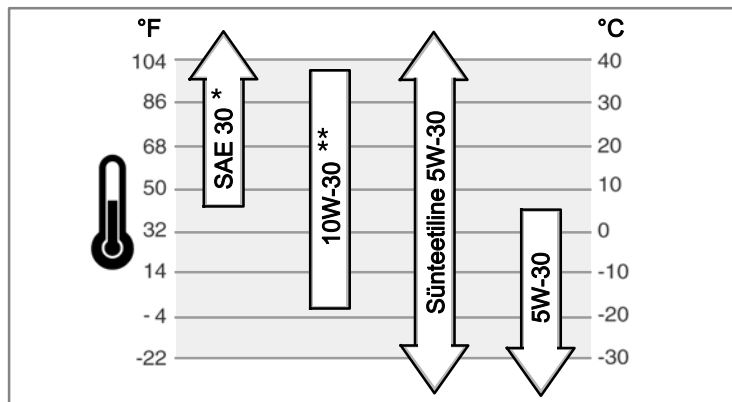

* SAE 30 kasutamine alla 4°C juures tingib raskelt käivitumist.

** Kõrgemal temperatuuril kui 27°C võib 10W-30 kasutamisega kaasnedu suurenenud õlitarbimine. Kontrollige sagedamini õlitaset.

Kuidas kontrollida / lisada õli - joonis **2**

Enne õli lisamist või kontrollimist

- Seadke mootor horisontaalseks
 - Puhastage õlitäeva ümbrus prahist.
1. Eemaldage õlivarras (A) ja pühkige seda puhta lapiga (joonis 2).
 2. Sisestage õlivarras ja keerake kinni.
 3. Eemaldage õlivarras ja kontrollige õlitaset. Õli peab olema kuni õlivarda täitumistähise ülemise ääreni (B).
 4. Kui õli on vähe, kallake õli aeglaselt mootori õlitäevasse (C). **Ärge kallake liiga palju.** Pärast õli lisamist oodake üks minut ja kontrollige siis õlitaset.
 5. Asetage õlivarras oma kohale ja keerake kinni.

Kütusega seotud soovitused

Kütus peab vastama järgmistele nõuetele:

- Puhas, värske, pliivaba bensiin.
- Minimaalne oktaanarv 87/87 AKI (91 RON). Suurtel kõrgustel kasutamise korral vt allpool.
- Lubatud on kasutada kuni 10% etanoolisisaldusega bensiini (bensini ja alkoholi segu).

TÄHELEPANU! Ärge kasutage heakskiiduta bensiine, nagu E15 ja E85. Ärge segage bensiini õliga ega muutke mootorit alternatiivsete kütustega töötamiseks. Heakskiiduta kütuste kasutamine kahjustab mootori osi ning garantii seda ei kata.

Kütusesüsteemi kaitsmiseks vaigu sadestumise eest segage kütusesse stabilisaatorit. Vt **Säilitamine**. Kõik kütused pole sarnased. Kui esineb probleeme käivitumisel või mootori töös, vahetage tarnijat või kütusemarki. See mootor on ette nähtud töötama bensiiniga. Heitmete kontrolli süsteem on EM (Engine Modifications).

Suured kõrgused

Kõrgusel üle 1524 meetri (5000 jala) tuleb kasutada bensiini oktaanarvuga vähemalt 85/85 AKI (89 RON).

Karburaatoriga mootoreid tuleb emissioonimäärade säilitamiseks kohandada kõrgusele vastavaks. Mootori käitamisel ilma nimetatud kohanduseta väheneb jõudlus, suureneb kütusetarve ja suurenevad emissioonimäärad. Kõrgusekohanduse asjus teabe hankimiseks võtke ühendust Briggs & Strattoni volitatud hooldusettevõttega.

Kõrgusekohandusega mootori käitamine kõrgusel alla 762 meetri (2500 jala) ei ole soovitatav.

Elektronilise sissepritsega (EFI) mootoritel ei ole kõrgusekohandust vaja teha.

Kuidas lisada õli - joonis **3**



HOIATUS



Bensiin ja selle aurud on väga tule- ja plahvatusohtlikud.

Süttimine või plahvatus võib põhjustada raskeid põletushaavu või surma.



Kütuse lisamisel

- Lülitage mootor välja ja laske sel enne kütusepaagi korki eemaldamist vähemalt 2 minuti jooksul jahtuda.
- Täitke kütusepaaki õues või hästiventileeritud ruumides.
- Ärge täitke kütusepaaki üle. Paisumisruumi jätmiseks ärge täitke üle kütusepaagi kaela.
- Hoidke kütust sädemete, lahtiste leekide, gaasiseadmete süüteleekide, kuumuse ning muude süüteleekide eest.
- Kontrollige regulaarselt, et kütusetorudes, paagis, korgis ja liitmikes ei oleks pragusid ega lekkeid. Vajadusel asendage defektne osa uuega.
- Kütuse mahavoolamise korral oodake enne mootori käivitamist kütuse aurustumiseni.

1. Puhastage kütusepaagi korki ümbrus mustusest ja prügist. Eemaldage kork (A, joonis 3).
2. Täitke kütusepaak (B) kütusega. Jätke kütusele paisumisruumi, ärge täitke kütusepaagi kaela (C).
3. Asetage kütusepaagi kork tagasi.

Kuidas mootorit käivitada



HOIATUS



Käivitustrossi sissetõmbumisel liiguvad käsi ja käsivars mootori poole nii kiiresti, et te ei jõua sellest lahti lasta.

Tagajärjeks võivad olla luumurrud, luumõrad, marrastused või nikastused.

- Mootorit käivitades tõmmake trossi aeglaselt, kuni tunnete takistust; seejärel tõmmake kiiresti, et vältida tagasilööki.



HOIATUS



Bensiin ja selle aurud on väga tule- ja plahvatusohtlikud.

Süttimine või plahvatus võib põhjustada raskeid põletushaavu või surma.



Mootori käivitamisel

- Veenduge, et süüteküüнал, summuti, kütusepaagi kork ja õhufilter (selle olemasolul) on oma kohal ja kinnitatud.
- Ärge käituge eemaldatud süüteküünlaga mootorit.
- Kui mootor on bensiini täis, seadke õhuklapp (kui see on olemas) asendisse AVATUD/TÖÖ, seguklapp kiire töö asendisse ja käivitage, kuni mootor tööle hakkab.

HOIATUS

MÜRKGASIDE OHT. Mootori heitgaasid sisaldavad süsinikmonoksiidi, mis on mürgine ja võib tappa minutitega. Seda EI SAA näha, haista ega maitsa. Isegi heitgaaside lõhna mitte tundes võib süsinikmonoksiid teile mõju avaldada. Kui teid tabab toodet kasutades halb enesetunne, iiveldus või nõrkus, lülitage see välja ja minge KOHE värske õhu kätte. Pöörduge arsti poole. Teil võib olla vingugaasimürgitus.

- Kasutage toodet AINULT välitingimustes, akendest, uustest ja õhutusavadest eemal, et vältida vingugaasi kogunemist ja sattumist siseruumidesse.
- Paigaldage patareiga või pistikuga toimivad patareilisatoitel vingugaasialarmid vastavalt tootja soovitudele. Suitsualarm ei suuda vingugaasi tuvastada.
- ÄRGE kasutage toodet majas, garaazhis, keldris, tunnelis, kuuris ega mujal osaliselt suletud ruumis isegi ventilaatorite töötades või õhutamiseks uksi-aknaid avades. Vingugaas koguneb ruumides kiiresti ja võib seal püsida tunde ka pärast mootori seiskamist.
- Asetage toode ALATI allatuult ja suunake heitgaasid inimestest eemale.

MÄRKUS. See Briggs & Strattoni mootor on tarnitud ilma õlita. Enne mootori käivitamist lisage kindlasti õli vastavalt käesoleva juhendi ettekirjutustele. Kui käivitate mootori ilma õlita, tekitab see parandamatuid kahjustusi ja muudab garantii kehtetuks.

Märkus. Seadmetel võivad olla kaugjuhtimisnupud. Kaugjuhtimisnuppude asukohta ja kasutamist vt seadme kasutusjuhendist.

ReadyStart® süsteem - joonis 4 5

- Kontrollige õlitaset. Vt peatükki **Kuidas kontrollida / lisage õli**.
- Veenduge, et juhtseadmed (nende olemasolul) oleksid välja lülitatud.
- Asetage seguklapi hoob (C, joonis 4) (kui see on olemas) kiire töö asendisse. Kasutage mootorit selles asendis.
- Kui tootel on mootori stoppkang (D, joonis 5), hoidke mootori stoppkangi vastu käepidid.
- Tagasikerimiskäivitus:** Hoidke kõvasti starteri käepidemest (E). Tõmmake trossi aeglaselt, kuni tunnete takistust, seejärel tõmmake kiiresti (joonis 4).

HOIATUS! Starteri trossi kiire tagasikerimine (tagasilöökk) tõmbab kätt mootori poole väga kiiresti. Tagajärg: murdunud või möränenud luud, marrastused või venitused. Mootorit käivitades tõmmake trossi aeglaselt, kuni tunnete takistust, seejärel tõmmake kiiresti, et vältida tagasilööki.

- Elektriline käivitus:** aktiveerige elektrilise käivituse lüliti.

MÄRKUS: Kasutage starteri eluea pikendamiseks lühikesi käivitustsükleid (kõige enam viis sekundit). Enne uut käivitamist oodake minut aega.

Märkus: Kui mootor pärast korduvaid katseid ei käivitu, pöörduge kohaliku edasimüüja poole või külastage **BRIGGSandSTRATTON.COM** või helistage **1-800-233-3723** (USA-s).

Kuidas mootorit peatada - joonis 5

Vabastage mootori seiskamishoob (A, joonis 5) (kui see on olemas).
või

Seguklapiga mootor: viige seguklapp (C, joonis 4) seisatud asendisse
või

Elektrilise käivitusega mootor: asetage elektrilise käivituse lüliti väljalülitatud / seisatud asendisse. Lüliti asukoha ja kasutamise kohta saate teavet seadme kasutusjuhendist. Eemaldage võti ja asetage see turvalisse ja lastele kättesaamatusse kohta.

Hooldamine

MÄRKUS: Kui mootorit hooldamise ajal kallutatakse, peab kütusepaak olema tühi ja süüteküünla poolne külg üleval. Kui kütusepaak ei ole tühi ja kui mootorit kallutatakse mõnes teises suunas, võib käivitusõhufiltri ja / või süüteküünla õlist või kütusest saastumise tõttu olla raskendatud.

HOIATUS: Kui seadme hooldamine nõuab selle kallutamist, peab kütusepaak olema tühi, vastasel korral võib kütus välja voolata ja põhjustada tulekahju või plahvatuse.

Soovitame mootori ja mootori osade mis tahes hoolduseks pöörduda Briggs & Strattoni volitatud edasimüüja poole.

MÄRKUS: Kõik mootori ehitamisel kasutatud osad peavad jääma korrektse töö tagamiseks oma kohale.

Emissiooni kontrollimine

Emissioonikontrolli seadmeid ja süsteeme võib hooldada, vahetada ja remontida igapäevaeliselt kasutatavate sõidukite mootoreid remontiv töökoda või üksikisik. Emissioonikontrolli seadmete teeninduse "tasuta" saamiseks tuleb tööd lasta teha tehase volitatud edasimüüjal. Vaadake jaotist Emissioonigarantii.

HOIATUS

Juhuslik säde võib põhjustada põlengu või elektrišoki.
Juhuslik käivitus võib kaasa tuua jäsemete vahelejäärmise, küljestrebimise või vigastuse.
Tuleoht

Enne seadistamist või parandamist:

- Ühendage lahti süüteküünla juhe ja hoidke seda süüteküünlast eemal.
- Ühendage lahti aku miinusklapp (ainult elektrikäivitiga mootorite puhul).
- Kasutage ainult õigeid tööriistu.
- Ärge püüdke gaasihoova vedru, ühenduslüli või mõne muu detaili muutmiseks suurendada mootori pööreid.
- Varuosad peavad olema sama kujuga ja paigaldatud samas asendis kui originaaldetailid. Muud varuosad ei pruugi niisama hästi toimida ning võivad kahjustada seadet ja põhjustada vigastusi.
- Ärge lööge hooratust haamri või muu kõva esemega, sest see võib põhjustada hooratta hilisema purunemise töö käigus.

Sädeme kontrollimisel:

- Kasutage heakskiidetud süüteküünlastestrit.
- Ärge kontrollige sädet, kui süüteküünal on eemaldatud.

Hooldustabel

Enne iga kasutamist
<ul style="list-style-type: none"> Kontrollige mootori õlitaset Puhastage summuti ja juhtseadmete ümbrus Puhastage õhuvõtuvõre
Iga 25 töötunni tagant või kord aastas
<ul style="list-style-type: none"> Puhastage õhufilter * Puhastage eelpuhasti (selle olemasolul) *
Iga 50 töötunni järel või kord aastas
<ul style="list-style-type: none"> Kontrollige summutit ja sädemepüüdurit
Kord aastas
<ul style="list-style-type: none"> Vahetage õhufilter Vahetage eelpuhasti (selle olemasolul) * Vahetage välja süüteküünal Puhastage õhkjahutussüsteemi *

* Tolmustes tingimustes või kergesti lenduva prügi korral puhastage sagedamini.

Karburaatori ja mootori pöörlemissageduse reguleerimine

Ärge reguleerige karburaatorit ega mootori pöörlemissagedust. Karburaator on tehases reguleeritud töötama tõhusalt enamikus tingimustest. Ärge kohandage vedru, hoovastikku ega muid detaile mootori pöörlemissageduse reguleerimiseks. Vajaduse korral pöörduge Briggs & Strattoni volitatud teenindusse.

MÄRKUS Seadme tootja on määranud seadmele paigaldatud mootori maksimaalse pöörlemissageduse. **Ärge ületage** seda pöörlemissagedust. Kui te ei tea, milline on mootori maksimaalne või tehases reguleeritud pöörlemissagedus, pöörduge Briggs & Strattoni volitatud teenindusse. Seadme turvaliseks ja nõuetekohaseks kasutamiseks tohib mootori pöörlemissagedust reguleerida ainult vastava väljaõppega tehnik.

Kontrollige summutit ja sädemepüüdurit

HOIATUS

Töötavast mootorist eraldub soojust. Mootori osad, eelkõige summuti, võivad olla väga kuumad.
Nende puudutamine võib kaasa tuua raskeid põletushaavu.
Põlevad jäägid, näiteks puulehed, rohulibled, kõrred jms võivad süttida.

- Laske summutil, mootorisilindril ja mootoriribidel enne puudutamist jahtuda.
- Eemaldage summuti ja silindri piirkonnast sinna kogunenud praht.
- Mootori kasutamine või sellega töötamine metsa, rohu või põõsastega kaetud hooldamata alal on vastuolus California keskkonnakoodeksi peatükiga 4442, v.a juhul, kui väljalaskesüsteem on varustatud töökorras sädemepüüduriga, nagu sätestatud peatükis 4442. Teistes osariikides või föderaalaladel võivad kehtida sarnased seadused. Võtke ühendust seadme tootja, jaemüüja või edasimüüjaga, et hankida sädemepüüdur, mis vastab teie mootori väljalaskesüsteemile.

Eemaldage summuti ja silindri ümbrusest sinna kogunenud prügi. Kontrollige summutit pragude, rooste või muude kahjustuste suhtes. Eemaldage sädemepüüdur, kui see on

olemas, ja veenduge, et sellel ei oleks kahjustusi ega tahmaummistusi. Kahjustuste avastamisel paigaldage enne kasutamist varuosad.



HOIATUS: Varuosad peavad olema sama kujuga ja paigaldatud samas asendis kui originaaldetailid. Muud varuosad ei pruugi niisama hästi toimida ning võivad kahjustada seadet ja põhjustada vigastusi.

Kuidas hooldada süüteküünalt - *joonis 6*

Kontrollige sädevahemikku (A, joonis 6) kaliibriga (B). Vajadusel reguleerige vahemikku. Paigaldage süüteküünal ja pingutage nõutud jõumomendini. Sädevahemiku ja jõumomendi kohta saate teavet peatükist *Spetsifikatsioonid*.

Märkus: Mõnedes piirkondades nõutakse süüteimpulssi summutava takistiga süüteküünla kasutamist. Kui teie mootor oli algselt varustatud takistiga süüteküünlaga, kasutage sarnast süüteküünalt ka edaspidi.

Kuidas vahetada õli - *joonis 7 8 9*



HOIATUS



Bensiin ja selle aurud on väga tule- ja plahvatusohtlikud. Süttimine või plahvatus võib põhjustada raskeid põletushaavu või surma.

- Kui valate õli ülemisest õli täitetorust välja, peab kütusepaak olema tühi, vastasel korral võib kütus välja voolata ja põhjustada tulekahju või plahvatus.

Kontrollige õlitaset ja vajadusel lisage õli. Vaadake jaotist *Kuidas õli kontrollida ja lisada*. Õlivahetus ei ole nõutav, kuid kui soovite õli vahetada, siis toimige järgmiselt.

Kasutatud õli on ohtlik jääkprodukt ning seda tuleb õigesti käidelda. Ärge valage seda olmeheitmete hulka! Taaskasutuse/jäätmekäitluse ettevõtte asukohta väljaurimiseks pöörduge kohaliku omavalitsuse, teeninduskeskuse või edasimüüja poole.

Õlist tühendamise

Õli tuleb välja lasta ülemisest täitetorust (E, joonis 8).

1. Kui mootor on välja lülitatud, ent ikka veel soe, eemaldage süüteküünla juhe (A) ja hoidke seda süüteküünlast eemal (joonis 7).
2. Eemaldage õlivarras (G, joonis 9).
3. Kui väljutate õli ülemisest täitetorust (E), hoidke mootori süüteküünlaga külg suunaga (F) ülespoole (joonis 8). Laske õil voolata sobivasse anumasse.



HOIATUS: kui väljutate õli täiteava toru kaudu, peab kütusepaak olema tühi; muidu võib kütus lekkida ja põhjustada tulekahju või plahvatus. Kütusepaagi tühendamiseks laske mootoril paagi tühjenemiseni töötada.

Lisage õli

- Seadke mootor horisontaalseks
- Puhastage õlitäiteava ümbrus prahist.
- Vt peatükki *Spetsifikatsioonid* õlikoguse määramiseks.

1. Eemaldage õlivarras (G) ja pühkige seda puhta lapiga (joonis 9).
2. Valage õli aeglaselt täiteavasse (H). **Ärge täitke üle.** Pärast õli lisamist oodake umbes üks minut ja kontrollige uuesti õlitaset.
3. Pange õlivarras tagasi ja keerake kinni.
4. Eemaldage õlivarras ja kontrollige õlitaset. Õli peaks ulatuma õlivardal oleva märke FULL (J) ülemise otsani.
5. Pange õlivarras tagasi ja keerake kinni.

Kuidas hooldada õhufiltrit - *joonis 10*



HOIATUS



Bensiin ja selle aurud on väga tule- ja plahvatusohtlikud. Süttimine või plahvatus võib põhjustada raskeid põletushaavu või surma.

- Ärge käivitage mootorit, kui õhupuhasti või õhufilter (nende olemasolul) on eemaldatud.

Märkus: Ärge kasutage filtri puhastamiseks suruõhku ega lahusteid. Suruõhk võib filtrit vigastada, lahustid lagundavad selle.

Õhupuhastis on kasutusel kurdfilter, soovi korral koos eelpuhastiga. Eelpuhasti on pestav ja taaskasutatav.

1. Avage kate (B, Joonis 10).
2. Eemaldage filter (D).

3. Eemaldage eelpuhasti (E) selle olemasolul filtrist. Mustuse eemaldamiseks koputage filtrit kergelt kõva pinna vastu. Kui filter on väga määrdunud, vahetage see välja.

4. Peske eelpuhastit vedelseebi ja veega. Laske sel õhu käes täielikult kuivada. **Ärge** õlitage eelpuhastit.

5. Kui filtril on kuiv eelpuhasti, paigaldage see filtrile.

6. Paigaldage filter (D).

7. Sulgege kaas (B).

Kuidas puhastada õhkjahutussüsteemi - *joonis 11*



HOIATUS



Töötavast mootorist eraldub soojust. Mootori osad, eelkõige summuti, võivad olla väga kuumad.



Nende puudutamine võib kaasa tuua raskeid põletushaavu. Põlevad jäägid, näiteks puulehed, rohuilbled, kõrred jms võivad süttida.

- Laske summutil, mootorisilindril ja mootoriribidel enne puudutamist jahtuda.
- Eemaldage summuti ja silindri piirkonnast sinna kogunenud praht.

Märkus: Ärge kasutage mootori puhastamiseks vett. Vesi võib kahjustada kütusesüsteemi. Kasutage mootori puhastamiseks harja või kuiva riidetükki.

See mootor on õhkjahutusega. Mustus või praht võib õhuvoolu takistada ja mootor võib üle kuumeneda, mis omakorda tingib jõudluse vähenemist ja mootori eluea lühenemist.

Kasutage prahi eemaldamiseks õhuvõtuvõre (A) küljest harja või kuiva lappi. Hoidke ühendusi, vedrusid ja juhtseadiseid (B) puhtana. Hoidke summuti (C) ümbrust vabana süttivast prahist (joonis 11).

Säilitamine



HOIATUS



Bensiin ja selle aurud on väga tule- ja plahvatusohtlikud. Süttimine või plahvatus võib põhjustada raskeid põletushaavu või surma.



Kütuse või paagis oleva kütusega seadmete hoiustamisel

- Ärge hoidke seadet kamina, ahju, veeboileri või muude süüteeltega seadmete või süttimisallikate läheduses, sest need võivad süüdata kütuseaurud.

Märkus: hoidke mootorit horisontaalselt (tavapärase tööasend). Kui mootorit hooldamise ajal kallutatakse, **peab kütusepaak olema tühi** ja süüteküünla poolne külg **üleväl**. Kui kütusepaak ei ole tühi ja kui mootorit kallutatakse mõnes teises suunas, võib käivitumine õhufiltri ja/või süüteküünla õlist või kütusest saastumise tõttu olla raskendatud.

Kütusesüsteem

Kütus võib rikneda, kui seda säilitada üle 30 päeva. Riknenud kütus tekitab kütusesüsteemi ja karburaatori detailidele happe- ja vaigusadestisi. Kütuse värskena hoidmiseks kasutage **Briggs & Stratton Advanced Formula kütusestabilisaatorit**, mis on saadaval kõikides Briggs & Strattoni esinduskauplustes.

Kui vastavalt juhistele on lisatud kütusestabilisaatorit, siis ei ole vaja bensiini mootorist välja lasta. Enne hoiulepanekut laske mootoril töötada 2 minutit, et stabilisaator ringleks läbi kütusesüsteemi.

Kui mootoris olevat kütust ei ole stabilisaatoriga töödeldud, tuleb kütus väljutada sobivasse anumasse. Laske mootoril töötada, kuni see kütuse puudumisel seiskub. Säilitusanumas on soovitatav kasutada stabilisaatorit, et kütus värskena püsiks.

Mootoriõli

Õlivahetus ei ole nõutav, kuid kui soovite õli vahetada, siis tehke seda, kui mootor on soe.

Tõrgete kõrvaldamine

Kas vajate abi? Külastage **BRIGGSandSTRATTON.COM** või helistage **1-800-233-3723** (USA-s).

Spetsifikatsioonid

Mootori tehnilised andmed	
Mudel	100000
Töömaht	9.93 ci (163 cc)
Õös	2.688 in (68,28 mm)
Käigu pikkus	1.750 in (44,45 mm)
Õli maht	15 oz (0,44 L)

Seadmise spetsifikatsioonid	
Mudel	100000
Süüteküünla elektrodide vahe	0.030 in (0,76 mm)
Süüteküünla jõumoment	180 lb-in (20 Nm)
Süütemagneeto õhupilu	0.006 - 0.014 in (0,15 - 0,36 mm)
Sisselaskeklapi vahe	0.004 - 0.008 in (0,10 - 0,20 mm)
Väljalaskeklapi vahe	0.004 - 0.008 in (0,10 - 0,20 mm)

* Mootori võimsus väheneb 3,5% iga 300 meetri kohta üle merepinna ja 1% iga 5,6° C kohta üle 25° C. Mootor töötab rahuldavalt nurga all kuni 15°. Ohutute kasutuspiiride leidmiseks kallakute jaoks vt seadme kasutusjuhendit.

Tavalised varuosad ✓	
Varuosa	Varuosa number
Õhufilter	593260
Õhufilter, eelpuhasti	594055
Õli - SAE 30	100113
Advanced Formula kütusestabilisaator	100117, 100120
Takistiga süüteküünal	594056
Süüteküünla võti	19576
Süütetester	19368

✓ Soovitame mootori ja mootori osade hoolduseks pöörduda Briggs & Strattoni volitatud edasimüüja poole.

PIIRATUD GARANTII

Briggs & Stratton garanteerib, et parandab või asendab allpool nimetatud garantiiaja kestel tasuta mis tahes osad, millel on materjali- või tootmisviga või mõlemad. Parandamiseks või asendamiseks saadetud toote transportikulud tasub ostja. See garantii kehtib allpool nimetatud ajaperioodil ja tingimustel. Garantiiteeninduse saamiseks pöörduge oma lähima volitatud esinduse poole, kelle leiате kaardilt aadressil BRIGGSandSTRATTON.COM. Ostja peab võtma ühendust volitatud esindusega ning andma toote volitatud esinduse käsutusse ülevaatuseks ja testimiseks.

Igasugused muud selgelt väljendatud garantiid puuduvad. Sõnaliselt väljendamatat garantiid, kaasa arvatud turustatavust ja konkreetseks otstarbeks sobivust puudutavad, on piiratud allpool nimetatud garantiiperioodiga või seadusega lubatud ulatuses. Vastutus juhuslike või tulenevate kahjude eest on välistatud niivõrd, kui seda lubab seadus. Mõned riigid ja maad ei luba sõnaliselt väljendamatat garantiid kestust piirata ning mõned riigid ja maad ei luba välistada vastutust juhuslike või tulenevate kahjude eest. Sellisel juhul ei pruugi ülaltoodud piirangud ja välistused teie puhul kehtida. See garantii annab teile teatud seaduslikud õigused, kuid teil võivad olla ka teised õigused, mis riigiti erinevad.**

STANDARDSED GARANTIINGIMUSED * ▲

Kaubamärk/Toote tüüp	Erakasutus	Kommertskasutus
Vanguard™ ■	3 aastat	3 aastat
Commercial Turf mudeliseeria™	2 aastat	2 aastat
Mootoritel Dura-Bore™ malmist muhviga	2 aastat	1 aasta
Kõik teised Briggs & Strattoni mootorid	2 aastat	90 päeva

- * Need on meie üldised garantiitingimused, kuid vahel võivad lisanduda täiendavad garantiid, mis ei olnud juhendi ilmumise ajal määratletud. Mootori garantiitingimuste nimekirja leiате veebilehelt BRIGGSandSTRATTON.COM või pöördudes Briggs & Strattoni volitatud esindusse.
- ** Austraalia - meie toodetele antakse garantii, mida ei ole Austraalia tarbijaõiguse järgi võimalik tühistada. Suurema rikke puhul on teil õigus saada asendustoodet või raha tagasi ning muu mõistlikkuse piires ettenähtava kahju puhul kompensatsiooni. Samuti on teil õigus lasta toode parandada või see välja vahetada juhul, kui see ei ole piisavalt kvaliteetne ja rike ei ole suur. Garantiiteeninduse jaoks pöörduge lähima volitatud esinduse poole, kelle leiате kaardilt aadressil BRIGGSandSTRATTON.COM, või helistades numbrile 1300 274 447, või saates e-kirja või tavakirja aadressil salesenquiries@briggsandstratton.com.au, Briggs & Stratton Australia Pty Ltd, 1 Moorebank Avenue, Moorebank, NSW, Australia, 2170.
- ▲ Garantii ei kehti nende seadmete mootoritele, mida kasutatakse põhilise vooluallikana, ega tagavarageneraatoritele, mida tarvatakse kommertsseamärkidel. Garantii alla ei kuulu mootorid, mida kasutatakse võidusõitudel või kaubandus- või rentimisotstarbel.
- Varugeneraatoritele paigaldatud Vanguard: 2 aastat tarbijagarantiid, ärikasutuse garantii puudub. Tarbesõidukitele paigaldatud Vanguard: 2 aastat tarbijagarantiid, 2 aastat ärikasutuse garantiid. Kolmesilindrilise vedelikjahutusega Vanguard: vt Briggs & Stratton 3/LC mootori omaniku garantiikirja.

Garantiiperiood algab jaetarbija või kommertslooptarbija sooritatud esmase ostu kuupäevast ja kestab ülaltoodud tabelis märgitud perioodi jooksul. "Erakasutus" tähendab jaetarbija isiklikku elukondlikku kasutust. "Kommertskasutus" tähendab kõiki muid kasutusi, kaasa arvatud kasutamine kommerts-, sissetulekut toovaks või rendiotstarbeks. Kui mootorit on kasutatud kommertsotstarbel, käsitletakse seda käesoleva garantiid osas kommertskasutuses oleva mootorina.

Säilitage ostutšekk. Kui teil puudub lõend ostukuupäeva kohta, siis kasutatakse garantiiteenuste osutamisel garantiiperioodi määramiseks toote valmistamiskuupäeva. Briggs & Strattoni toodete garantiiteenuste taotlemiseks ei ole nõutav toote registreerimine.

Teie garantii

See piiratud garantii katab mootoriga seotud materjali- ja/või töökulud, kuid mitte mootoriga ühendatud seadmete väljavahetamise või hüvitamise kulud. Selle garantii alla ei kuulu tavapärased hooldus-, häälestus-, kohandustööd või harilik kulumine. Samuti ei kehti garantii juhul, kui mootorit on muudetud või modifitseeritud või kui mootori seerianumbril on moonutatud või see on eemaldatud. See garantii ei kata kasutatud, taastatud või esitlustel kasutatavaid seadmeid või mootoreid. Selle garantii alla ei kuulu mootorikahjustused või jõudlusprobleemid, mis on põhjustatud:

- 1 varuosade kasutamisest, mis ei ole originaalsed Briggs & Strattoni varuosad;
- 2 mootori kasutamisest õliga, mida on lisatud ebapiisavas koguses või mis on mustunud või vale kvaliteediklassiga;
- 3 mustunud või vana kütuse kasutamisest, bensiini kasutamisest, mis sisaldab üle 10% etanooli, või muude kütuste kasutamisest (nt vedelgaas või maagaas) mootoritel, mis pole Briggs & Strattoni poolt konstrueeritud/toodetud tööks selliste kütustega;
- 4 mustusest, mis on mootoris sattunud õhupuhasi ebaõige hoolduse või mootori uuesti kokkupaneku tõttu;

- 5 muruniiduki lõiketeraga objekti tabamisest, terakohandajate, tiivikute või teiste väntvõllile ühendatud seadiste lahtisest või ebaõigest paigaldusest, kiilrihma liigest pingusest;
- 6 muude kui Briggs & Strattoni pakutavate abiosade või sõlmede, nt sidurite, jõuülekannete, seadmekontrollerite jne kasutamisest.
- 7 ülekuumenemisest niidetud muru, mustuse, kiviprügi või näriliste pesade sattumise tõttu jahutusribidesse või hooratta alasse või mootori kasutamisest piisava ventilatsioonita;
- 8 ülemäärasest vibratsioonist, mis on tingitud liigsest kiirusest, mootori lahtisest paigaldusest, lahtisest või tasakaalustamata lõiketeradest või tiivikutest, või seadmeosade ebaõigest ühendamisest väntvõllile;
- 9 vales kasutusest, regulaarse hoolduse puudumisest, tarnimisest, käsitsemisest, seadmete ladustamisest või mootori ebaõigest paigaldamisest.

Garantiiteenindust saab ainult Briggs & Strattoni volitatud edasimüüjalt. Oma lähima volitatud edasimüüja leiате meie otsingüsteemist veebiaadressil BRIGGSandSTRATTON.COM või helistades numbril 1-800-233-3723 (USA-s).

Opći podaci

U ovim uputama nalaze se sigurnosne informacije koje vas trebaju upozoriti na opasnosti koje su vezane uz motore i na to kako ih izbjeći. U njima se također nalaze upute za propisnu upotrebu i održavanje motora. Budući da Briggs & Stratton ne mora znati koji stroj će se pogoniti ovim motorom, važno je da pročitate i shvatite ove upute i upute koje se odnose na stroj koji će biti pogonjen ovim motorom. **Spremite ove originalne upute radi buduće upotrebe.**

Radi zamjenskih dijelova ili tehničke pomoći, zapišite dolje model motora, vrstu i kodne brojeve zajedno s datumom kupnje. Ovi brojevi se nalaze na vašem motoru (pogledajte stranicu **Funkcije i upravljanje**).

Datum kupnje: _____
MM/DD/GGGG

Model motora: _____
Model Vrsta: Kod:

Serijski broj motora: _____

Podaci o snazi: Bruto snaga pojedinih modela benzinskih motora navedena je na pločici u skladu s SAE kodeksom (Society of Automotive Engineers) J1940 Postupak određivanja snage i momenta na malim motorima i dobivene su i ispravljene u skladu sa SAE J1995. Vrijednosti momenta izmjerene su uz 2600 o/min za motore čija se "brzina vrtnje" nalazi na naljepnici i 3060 o/min za druge; snaga se mjeri pri brzini od 3600 o/min. Krivulje bruto snage mogu se pogledati na www.BRIGGSandSTRATTON.COM. Neto vrijednosti snage dobivene su s montiranima ispušnim sustavom i zračnim filtrom, a vrijednosti o bruto snazi dobivene su bez tih nastavaka. Vrijednosti o stvarnoj snazi bit će više od neto snage motora. Stvarna bruto snaga motora može biti manja i na nju utječu, između ostalog radni uvjeti okoline i različitosti od motora do motora. S obzirom na široki spektar uređaja na kojima su ugrađeni naši motori i raznolikosti pravila za zaštitu okoliša koja se primjenjuju pri radu s uređajem, benzinski motor neće razviti nazivnu bruto snagu kad se bude koristio na određenom radnom stroju (stvarna "terenska" ili neto snaga stroja). Ova razlika nastaje zbog raznolikosti utjecajnih faktora koji uključuju dijelove motora i komponente, ali ne samo njih, (zračni filtar, ispuh, punjenje, hlađenje, rasplinjač, pumpa za gorivo, itd.), ograničenja primjene, radni uvjeti okoline (temperatura, vlažnost, nadmorska visina), i razlike od motora do motora. Zbog ograničenja u proizvodnji i kapacitetima, Briggs & Stratton može izvršiti zamjenu nekog motora više nazivne snage motorom iz ove serije

Sigurnost operatora

SIMBOLI ZA SIGURNOST I UPRAVLJANJE



Vatra



Pokretni dijelovi



Ulje



Otrovne pare



Sporo



Brzo



Stop



Eksplozija



Udar



Gorivo



Čok



Uključeno
Isključeno



Prekidanje
dovoda goriva



Povratni
udarac



Koristite zaštitne
naočale



Opasne
kemikalije



Pročitajte
upute



Vruća površina



Ozeblina



UPOZORENJE

Određeni sastavni dijelovi u ovom proizvodu i njegova prateća oprema sadrže kemikalije za koje je poznato u državi Kaliforniji da kako izazivaju rak, deformacije pri rođenju i druga reproduktivna oštećenja. Operite ruke nakon rukovanja.



UPOZORENJE

Ispušni plinovi ovog proizvoda sadrže kemikalije poznate državi Kaliforniji kao izazivači raka, defekata kod rođenja ili drugih reproduktivnih oštećenja.





UPOZORENJE

Motori Briggs & Stratton nisu predviđeni za pogon: zabavnih vozila; go-kart vozila; dječjih rekreacijskih ili sportskih terenskih vozila (ATV-a); motocikla; lebdilica; letjelica ili vozila koja se koriste na natjecanjima koja nije odobrio Briggs & Stratton. Pojedini o natjecateljskim proizvodima potražite na www.briggsracing.com. U vezi korištenja pomoćnih i lakih terenskih vozila kontaktirajte središte za primjenu motora Briggs & Stratton, 1-866-927-3349. Neprikladna primjena motora može dovesti do ozbiljne ozljede ili pogibije.

Znak sigurnosnoga upozorenja  koristi se označavanje obavijesti o sigurnosti u vezi s opasnostima koje mogu dovesti do ozljeđivanja osoba. Riječ tumačenja (OPASNOST, UPOZORENJE ili OPREZ) koristi se zajedno sa simbolom upozorenja da bi ukazala na mogućnost i potencijalnu ozbiljnost ozljede. Uz to, simbol opasnosti može se koristiti da bi ukazao na vrstu opasnosti.

 **OPASNOST** ukazuje na rizik koji će, ako se ne izbjegne, **dovesti do smrti ili ozbiljne ozljede.**

 **UPOZORENJE** ukazuje na rizik koji, ako se ne izbjegne, **može prouzročiti smrt ili ozbiljnu ozljedu.**

 **OPREZ** ukazuje na rizik koji, ako se ne izbjegne, **može dovesti do lakše ili umjerene ozljede.**

OPREZ Označava situaciju koja bi **mogla rezultirati oštećenjem proizvoda.**



UPOZORENJE



Gorivo i njegove pare izuzetno su zapaljivi i eksplozivni.
Požar ili eksplozija mogu izazvati ozbiljne opekline ili smrt.

Prilikom doljevanja goriva

- Ugasite motor i pustite da se hladi bar 2 minute prije skidanja čepa goriva.
- Puniti spremnike goriva na otvorenom ili u dobro ventiliranom prostoru.
- Nemojte prepuniti spremnik gorivom.. Da omogućite širenje goriva, nemojte ga puniti dalje od dna grla spremnika goriva.
- Benzin držite podalje od iskrenja, otvorenog plamena, inicijalizacijskih plamčića, vrućine i drugih izvora zapaljenja.
- Provjeravajte češće da na vodovima goriva, spremniku, poklopcu i spojevima nema napuknuća ili curenja. Zamijenite po potrebi.
- Ako se gorivo prolje, pričekajte dok ne ishlapi prije pokretanja motora.

Pri pokretanju motora

- Pazite na to da svječica, prigušivač, čep goriva i pročistač zraka (ako je ugrađen) budu na svome mjestu i učvršćeni.
- Nemojte kurbati motor sa skinutom svjećicom.
- Ako dođe do zalijevanja motora gorivom, postavite čok (ako postoji) u položaj OPEN/RUN, pomaknite gas (ako postoji) u položaj FAST i pokrećite sve dok motor ne upali.

Pri radu s uređajem

- Nemojte naginjati motor ili uređaj pod kutom pod kojim se gorivo može izliti.
- Nemojte čokom gušiti motor da ga zaustavite.
- Nikad nemojte pokretati motor ako su sklop pročistača (ako je ugrađen) ili zračni filter (ako je ugrađen) skinuti.

Pri zamjeni ulja

- Ako ulje ispuštate kroz gornju cijev za nalijevanje ulja, spremnik s gorivom mora biti prazan ili bi gorivo moglo istjecati te dovesti do požara ili eksplozije.

Prilikom naginjanja uređaja radi održavanja

- Prilikom radova na održavanju za koje je potrebno nagibanje uređaja, spremnik s gorivom mora biti prazan jer će u protivnom istjecati gorivo što može dovesti do požara ili eksplozije.

Kod prijevoza opreme

- Prijevoz vršite s PRAZNIH spremnikom ili s ventilom za dovod goriva u položaju OFF.

Pri uskladištenju goriva ili uređaja s gorivom u spremniku

- Pohranite daleko od peći, kuhala, grijača vode ili drugih uređaja koji imaju inicijalizacijske plamčičke ili druge izvore paljenja jer oni mogu zapaliti pare goriva.



UPOZORENJE



Pokretanje motora uzrokuje iskrenje.
Iskrenje može upaliti obližnje zapaljive plinove.
Može doći do eksplozije i požara.

- Ako u blizini ističe prirodni ili LP plin, nemojte pokretati motor.
- Nemojte koristiti pokretačke tekućine u spreju jer su pare zapaljive.



UPOZORENJE



OPASNOST OD OTROVNIH PLINOVA. Ispušni plinovi motora sadrže otrovni ugljični monoksid, otrovni plin koji vas može usmrčiti za nekoliko minuta. On je **BEZ** boje, mirisa i okusa. Čak i ako ne udišete ispušne plinove, ipak možete biti izloženi ugljičnom monoksidu. Ako za vrijeme korištenja ovog proizvoda osjetite mučninu, vrtoglavica ili slabost, ugasisite ga i **BEZ ODLAGANJA** izađite na svježi zrak. Potražite pomoć liječnika. Možda ste udahnuili ugljični monoksid.

- Ovaj proizvod koristite ISKLJUČIVO na velikoj udaljenosti od prozora, vrata i ventilacijskih otvora jer time ćete smanjiti opasnost od nakupljanja ugljičnog monoksida i mogućnosti da dođe do njegovog uvlačenja u prostor u kojemu borave ljudi.
- Montirajte alarmne uređaje za ugljični monoksid s baterijskim napajanjem ili ukopčajte alarmne uređaje za ugljični monoksid s rezervnim baterijskim napajanjem u skladnosti s uputama proizvođača. Detektori dima ne mogu otkriti prisutnost ugljičnog monoksida.
- **NEMOJTE** koristiti ove proizvode u kući, garaži, podrumu, niskom podrumu, skloništu ili drugom djelomično zatvorenom prostoru čak ni ako koristite ventilatore, prozore ili vrata za provjetranje prostora. Ugljični monoksid može se brzo nakupiti u takvim prostorima i tamo se zadržati satima, čak i nakon gašenja proizvoda.
- Ovaj proizvod **UVIJEK** postavite niz vjetar i ispuh usmjerite izvan mjesta u kojemu borave ljudi.



UPOZORENJE



Brzo vraćanje konopca za pokretanje (povratni udarac) povući će šaku i ruku prema motoru brže no što ga možete ispustiti.
Može doći do loma kostiju, fraktura, modrica ili iščašenja.

- Pri pokretanju motora, uže pokretača okrećite polagano sve dok ne osjetite otpor, zatim ga povucite naglo da izbjegnute povratni udarac.
- Odvojite sve vanjske dijelove opreme / opterećenja motora prije pokretanja.
- Izravno spojeni dijelovi uređaja poput, ali ne isključivo, noževa, krilaca, remenica, lančanika itd. moraju biti dobro pričvršćeni



UPOZORENJE



Dijelovi koji se vrte mogu dotaknuti ili zahvatiti ruke, noge, kosu, odjeću ili pomagala.
Može doći do traumatske amputacije ili teškog ranjavanja.

- Radite s opremom čiji štitnici su na svom mjestu.
- Ruke i noge držite dalje od dijelova koji se okreću.
- Vežite dugačku kosu i skinite nakit.
- Nemojte nositi široku odjeću, slobodne vezice ili nešto što se može zaplesti.



UPOZORENJE



Rad motora proizvodi toplinu. Dijelovi motora, naročito prigušivač, izuzetno se zagrijavaju.



Teške opekline mogu nastati pri dodiru.

Zapaljivi otpad poput lišća, trave, grmlja itd. može se upaliti.

- Pustite da se prigušivač, cilindri motora i krila ohlade prije dodirivanja.
- Odstranite nakupine nečistoće iz okoline prigušivača i cilindra.
- Kršenje je Kodeksa o javnim resursima Kalifornije, odjeljak 4442, ako na svim pošumljenim, grmovitim i travnatim površinama koristite motor koji nije opremljen hvatačem iskre koji je definiran u odjeljku 4442, koji se održava u dobrom stanju za rad. Druge države ili zakonodavni sustavi država mogu imati slične zakone. Kontaktirajte proizvođače originalne opreme, prodavača ili veletrgovca kako biste nabavili hvatač iskre koji je predviđen za montažu na ispušni sustav ovog motora.



UPOZORENJE



Nenamjerno iskrenje može dovesti do požara ili strujnog udara.
Nenamjerno pokretanje može dovesti do zahvaćanja, traumatske amputacije ili ranjavanja.



Opasnost od požara



Prije podešavanja ili popravljaja:

- Odvojite kabel svjećice i držite ga podalje od svjećice.
- Odvojite baterije na negativnom polu (samo za motore s električnim paljenjem).
- Koristite samo ispravne alate.
- Nemojte dirati opruge regulatora, veze ili druge dijelove radi povećavanja brzine motora.
- Zamjenski dijelovi moraju biti jednake izvedbe i moraju se ugraditi u istom položaju kao i originalni dijelovi. Drugi dijelovi neće raditi kako treba i mogu oštetiti jedinicu te dovesti do ozljede.
- Nemojte udarati po zamašnjaku čekićem ili tvrdim predmetima jer će to kasnije dovesti do vibracija zamašnjaka.

Kad provjeravate ima li iskre:

- Koristite odobreni ispitivač svjećica.
- Nemojte provjeravati iskrnu dok je svjećica skinuta.

Značajke i komande

Usporedite sliku **1** s vašim motorom kako biste se upoznali s položajem različitih funkcija i upravljanja.

- A. Prepoznavanje motora
Kod vrste modela
- B. Svjećica
- C. Spremnik s gorivom i čep
- D. Zračni filtar
- E. Ručka užeta pokretača
- F. Mjerna šipka
- G. Prigušivač
Štitnik prigušivača (dodatak)
Hvatač iskre (dodatak)
- H. Rešetka na usisu zraka
- I. Regulator gasa (dodatak)

Rad

Količina ulja (pogledajte odjeljak **Tehnički podaci**)

Preporuke u vezi s uljem

Preporučujemo upotrebu certificiranih ulja s jamstvom Briggs & Stratton za najbolji rad. Ostala visokokvalitetna deterdžentska ulja su prihvatljiva ako su razvrstana za rad SF, SG, SH, SJ ili više. Nemojte koristiti posebne aditive.

Vanjska temperatura određuje pravilni stupanj viskoziteta za motor. Pomoću tablice izaberite najbolji viskozitet za očekivani opseg vanjske temperature.

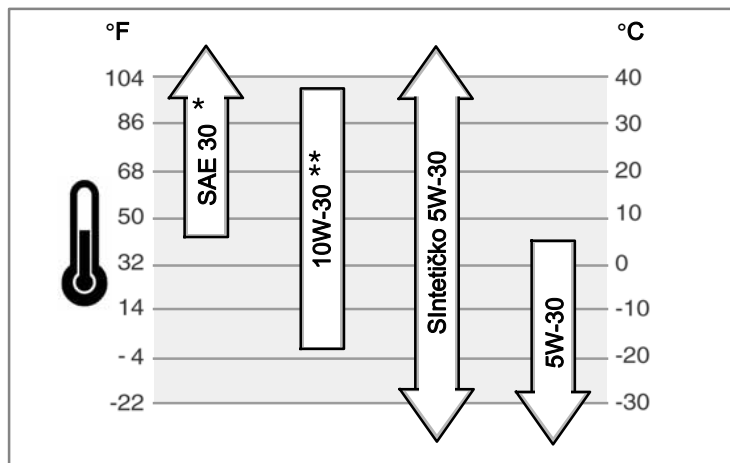

* Ispod 40°F (4°C) upotreba ulja SAE 30 će izazvati teškoće s pokretanjem.

** Iznad 80°F (27°C) upotreba 10W-30 može dovesti do povećane potrošnje ulja. Razinu ulja provjeravajte češće.

Kako provjeriti/Dopuniti ulje - Slika **2**

Prije provjere ili dolijevanja ulja

- Motor postavite u vodoravni položaj.
- Iz područja za ulijevanje ulja očistite sve nečistoće.
- 1. Izvadite mjernu šipku (A) i obrišite je čistom krpom (Slika 2).
- 2. Umetnite i zategnite mjernu šipku.
- 3. Izvadite mjernu šipku i provjerite razinu ulja. Ona mora biti do vrha kompletnog indikatora (B) na mjernoj šipki.
- 4. Ako je razina preniska, polako dolijevajte ulje u otvor za nalijevanje ulja (C). **Nemojte prepuniti.** Nakon dolijevanja ulja pričekajte jednu minutu i opet provjerite razinu ulja.
- 5. Vratite i zategnite mjernu šipku.

Preporuke u vezi goriva

Gorivo mora zadovoljiti ove zahtjeve:

- Čist, svježi bezolovni benzin.
- Najmanje 87 oktana / 87 AKI (91 RON). Za primjenu na velikoj nadmorskoj visini, pogledajte dolje.
- Prihvatljiv je benzin s 10% etanola (gazohol).

OBAVIJEST: Nemojte koristiti neodobrena goriva, poput E15 i E85. Nemojte miješati ulje i benzin, niti nemojte vršiti izmjene na motoru za rad s alternativnim gorivima. Upotreba neodobrenih goriva dovest će do oštećenja dijelova motora i koja neće biti obuhvaćena jamstvom.

Radi zaštite sustava goriva od stvaranja gume, u gorivo pri ulijevanju pomiješajte stabilizator. Pogledajte **Skladištenje**. Sva goriva nisu jednaka. Ako budete imali poteškoća pri pokretanju ili u radu, promijenite dobavljača goriva ili promijenite marku goriva. Ovaj motor je certificiran za rad sa benzinom. Sustav kontrole ispuštanja za ovaj motor je EM (Engine Modifications (Izmjene na motoru)).

Velika nadmorska visina

Na nadmorskim visinama iznad 1524 metara (5.000 stopa), prihvatljiv je samo benzin s najmanje 85 oktana / 85 AKI (89 RON).

Na motorima s rasplinjačem potrebno je podešavanje za visoke nadmorske visine kako bi se zadržala sukladnost sa zahtjevima o sustavu za emisije. Rad motora bez ovog podešavanja dovest će do smanjenja radnih svojstava, povećane potrošnje goriva i povećanja emisija. Obratite se u ovlaštenu servis Briggs & Stratton radi podataka o podešavanju za velike nadmorske visine. Rad na nadmorskim visinama ispod 762 metara (2.500 stopa) s postavkama za viske nadmorske visine se ne preporučuje. Za motor s elektroničkim ubrizgavanjem goriva (EFI) nije potrebno podešavanje za visoke nadmorske visine.

Kako doliti gorivo - Slika **3**



UPOZORENJE



Gorivo i njegove pare izuzetno su zapaljivi i eksplozivni.

Požar ili eksplozija mogu izazvati ozbiljne opekline ili smrt.



Prilikom dolijevanja goriva

- Ugasite motor i pustite da se hladi bar 2 minute prije skidanja čepa goriva.
- Puniti spremnik goriva na otvorenom ili u dobro ventiliranom prostoru.
- Nemojte prepuniti spremnik gorivom. Da omogućite širenje goriva, nemojte ga puniti dalje od dna grla spremnika goriva.
- Benzin držite podalje od iskrenja, otvorenog plamena, inicijalizacijskih plamičaka, vrućine i drugih izvora zapaljenja.
- Provjeravajte češće da na vodovima goriva, spremniku, poklopcu i spojevima nema napuknuća ili curenja. Zamijenite po potrebi.
- Ako se gorivo prolije, pričekajte dok ne ishlapi prije pokretanja motora.

1. Iz područja za ulijevanje goriva odstranite svu nečistoću. Skinite čep otvora za ulijevanje goriva (A, Slika 3).
2. Napunite spremnik s (B) benzinom. Da omogućite širenje benzina, nemojte ga puniti dalje od dna grla spremnika goriva (C).
3. Vratite čep otvora za ulijevanje goriva.

Kako se pokreće motor.



UPOZORENJE



Brzo vraćanje konopca za pokretanje (povratni udarac) povući će šaku i ruku prema motoru brže no što ga možete ispustiti.

Može doći do loma kostiju, fraktura, modrica ili iščašenja.

- Pri pokretanju motora, uže pokretača okrećite polagano sve dok ne osjetite otpor, zatim ga povucite naglo da izbjegnute povratni udarac.



UPOZORENJE



Gorivo i njegove pare izuzetno su zapaljivi i eksplozivni.

Požar ili eksplozija mogu izazvati ozbiljne opekline ili smrt.



Pri pokretanju motora

- Pazite na to da svjećica, prigušivač, čep goriva i pročistač zraka (ako je ugrađen) budu na svome mjestu i učvršćeni.
- Nemojte kurbati motor sa skinutom svjećicom.
- Ako dođe do zalijevanja motora gorivom, postavite čok (ako postoji) u položaj OPEN / RUN, pomaknite gas (ako postoji) u položaj FAST i pokrećite sve dok motor ne upali.



UPOZORENJE



OPASNOST OD OTROVNIH PLINOVA. Ispušni plinovi motora sadrže otrovni ugljični monoksid, otrovni plin koji vas može usmrtniti za nekoliko minuta. On je BEZ boje, mirisa i okusa. Čak i ako ne udišete ispušne plinove, ipak možete biti izloženi ugljičnom monoksidu. Ako za vrijeme korištenja ovog proizvoda osjetite mučninu, vrtoglavica ili slabost, ugasite ga i BEZ ODLAGANJA izađite na svjež zrak. Potražite pomoć liječnika. Možda ste udahnuili ugljični monoksid.

- Ovaj proizvod koristite ISKLJUČIVO na velikoj udaljenosti od prozora, vrata i ventilacijskih otvora jer time ćete smanjiti opasnost od nakupljanja ugljičnog monoksida i mogućnosti da dođe do njegovog uvlačenja u prostor u kojemu borave ljudi.
- Montirajte alarmne uređaje za ugljični monoksid s baterijskim napajanjem ili ukopčajte alarmne uređaje za ugljični monoksid s rezervnim baterijskim napajanjem u skladnosti s uputama proizvođača. Detektori dima ne mogu otkriti prisutnost ugljičnog monoksida.
- NEMOJTE koristiti ove proizvode u kući, garaži, podrumu, niskom podrumu, skloništu ili drugom djelomično zatvorenom prostoru čak ni ako koristite ventilatore, prozore ili vrata za provjetravanje prostora. Ugljični monoksid može se brzo nakupiti u takvim prostorima i tamo se zadržati satima, čak i nakon gašenja proizvoda.
- Ovaj proizvod UVIJEK postavite niz vjetar i ispuh usmjerite izvan mjesta u kojemu borave ljudi.

OBAVIJEST: Ovaj motor je iz tvrtke Briggs & Stratton isporučen bez ulja. Prije nego pokrenete motor, pobrinite se da dolijete ulje u skladu s uputama. Ako motor pokrenete bez ulja, doći će do njegova oštećenja preko granice mogućeg popravka i to nije obuhvaćeno jamstvom.

Napomena: Uređaji mogu imati daljinsko upravljanje. Lokaciju daljinskog upravljanja potražite u priručniku opreme.

ReadyStart® Sustav - Slika 4 5

- Provjerite razinu ulja. Pogledajte odjeljak **Kako provjeriti/Doliti ulje**.
- Ako postoje, provjerite da li su upravljačke ručice uređaja deaktivirane.
- Pomaknite regulator gasa (C, slika 4), ako postoji, u položaj fast (brzo). Pokrenite motor s gasom u položaju fast (brzo).
- Ako je proizvod opremljen ručicom za zaustavljanje motora (D, slika 5), držite je pritisnutom uz dršku.
- Ručno pokretanje:** Čvrsto držite dršku užeta pokretača (E). Konopac povlačite polagano dok ne osjetite otpor, a zatim ga povucite brzo (Slika 4).



UPOZORENJE: Brzo vraćanje konopca za pokretanje (povratni udarac) povući će šaku i ruku prema motoru brže no što ga možete ispustiti. Može doći do loma kostiju, fraktura, modrica ili iščašenja. Kad pokrećete motor, konopac povlačite polagano dok ne osjetite otpor, a zatim ga povucite brzo da izbjegnute povratni udarac.

- Električno pokretanje:** Aktivirajte sklopku za električno pokretanje.

OBAVIJEST: Koristite kratke cikluse pokretanja (najviše pet sekundi) kako biste produžili životni vijek pokretača. Pričekajte jednu minutu između dva pokretanja.

Napomena: Ako se motor ne pokrene nakon više pokušaja, obratite se lokalnom predstavniku ili posjetite **BRIGGSandSTRATTON.COM** ili pozovite **1-800-233-3723** (u SAD).

Kako zaustaviti motor Slika 5

Otpustite ručicu za zaustavljanje motora (A, Slika 5), ako je ugrađena.

Motori s regulatorom gasa: Pomaknite regulator gasa (A, Slika 4) u položaj stop ili

Motor s električnim pokretanjem: Okrenite sklopku za električno pokretanje motora u položaj off/stop. Pogledajte priručnik stroja radi položaja i aktiviranja sklopke. Izvadite ključ i čuvajte ga na sigurnom mjestu izvan dohvata djece.

Održavanje

OBAVIJEST: Ako se motor za vrijeme održavanja prevrće, spremnik za gorivo mora biti prazan i strana sa svjećicom mora biti okrenuta prema gore. Ako spremnik za gorivo nije prazan i ako se motor preokrene u bilo kojem smjeru, moglo bi doći do problema prilikom pokretanja zbog toga što će ulje ili benzin onečistiti zračni filter i/ili svjećicu.



UPOZORENJE: Prilikom radova na održavanju za koje je potrebno nagibanje uređaja, spremnik s gorivom mora biti prazan jer će u protivnom istjecati gorivo što može dovesti do požara ili eksplozije.

Preporučujemo vam da se obratite ovlaštenom Briggs & Stratton servisu za održavanje i servis motora i dijelova motora.

OBAVIJEST: Svi sastavni dijelovi moraju biti na svom mjestu kako bi ovaj motor radio ispravno.

Kontrola ispuštanja

Održavanje, zamjenu ili popravak uređaja i sustava za kontrolu emisije može obaviti bilo koja radionica ili osoba, a koji se bave popravcima terenskih motora. Međutim, kako biste ostvarili pravo na "besplatni" popravak sustava za kontrolu emisije mora obaviti tvornica ili ovlašteni distributer. Pogledajte jamstva o emisiji.



UPOZORENJE

Nenamjerno iskrenje može dovesti do požara ili strujnog udara.
Nenamjerno pokretanje može dovesti do zahvaćanja, traumatske amputacije ili ranjavanja.
Opasnost od požara

Prije podešavanja ili popravljanja:

- Odvajite kabel svječice i držite ga podalje od svječice.
- Odvajite bateriju na negativnom polu (samo za motore s električnim paljenjem).
- Koristite samo ispravne alate.
- Nemojte dirati opruge regulatora, veze ili druge dijelove radi povećavanja brzine motora.
- Zamjenski dijelovi moraju biti jednake izvedbe i moraju se ugraditi u istom položaju kao i originalni dijelovi. Drugi dijelovi neće raditi kako treba i mogu oštetiti jedinicu te dovesti do ozljede.
- Nemojte udarati po zamašnjaku čekićem ili tvrdim predmetima jer će to kasnije dovesti do vibracija zamašnjaka.

Kad provjeravate ima li iskre:

- Koristite odobreni ispitivač svječica.
- Nemojte provjeravati iskrnu dok je svjećica skinuta.

Tablica održavanja

Prije svake uporabe
<ul style="list-style-type: none"> Provjerite razinu ulja u motoru Očistite područje oko prigušivača i regulatora Očistite rešetku na usisu zraka
Svakih 25 sati ili jednom godišnje
<ul style="list-style-type: none"> Očistite zračni filter * Očistite predfilter (ako je ugrađen) *
Svakih 50 sati ili jednom godišnje
<ul style="list-style-type: none"> Pregledajte prigušivač i hvatač iskre
Jednom godišnje
<ul style="list-style-type: none"> Zamijenite filter zraka. Zamijenite predfilter (ako je ugrađen) Zamijenite svjećicu Očistite sustav za hlađenje motora *

* U prašnjavim uvjetima ili ako u zraku ima nečistoća, čišćenje izvršite češće.

Rasplinjač i podešavanje brzine vrtnje motora

Nikad izvodite podešavanja na rasplinjaču regulatoru brzine. Rasplinjač je tvornički već podešen za efikasn rad pod većinom uvjeta. Nemojte dirati opruge regulatora, polužije ili druge dijelove radi povećavanja brzine vrtnje motora. Ako su podešavanja ipak potrebna, obratite se ovlaštenom servisnom centru Briggs & Stratton.

OBAVIJEST: Proizvođač opreme propisuje maksimalnu brzinu vrtnje motora koji je montiran na opremi. **Nemojte prekoračivati** ovu brzinu. Ako niste sigurni kolika je maksimalna brzina vrtnje opreme ili na koju je brzinu vrtnje motor podešen u tvornici, obratite se ovlaštenom servisnom centru Briggs & Stratton radi pomoći. Kako bi se osigurao siguran i propisani rad opreme, brzinu vrtnje smije podešavati samo kvalificirani servisni tehničar.

Pregledajte prigušivač i hvatač iskre



UPOZORENJE



Rad motora proizvodi toplinu. Dijelovi motora, naročito prigušivač, izuzetno se zagrijavaju.

Teške opekline mogu nastati pri dodiru.



Zapaljivi otpad poput lišća, trave, grmlja itd. može se upaliti.

- Pustite da se prigušivač, cilindri motora i krila ohlade prije dodirivanja.
- Odstranite nakupine nečistoće iz okoline prigušivača i cilindra.
- Kršenje je Kodeksa o javnim resursima Kalifornije, odjeljak 4442, ako na svim pošumljenim, grmovitim i travnatim površinama koristite motor koji nije opremljen hvatačem iskre koji je definiran u odjeljku 4442, koji se održava u dobrom stanju za rad. Druge države ili zakonodavni sustavi država mogu imati slične zakone. Kontaktirajte proizvođače originalne opreme, prodavača ili veletrgovca kako biste nabavili hvatač iskre koji je predviđen za montažu na ispušni sustav ovog motora.

Odstranite nakupine otpada iz područja prigušivača i cilindra. Pregledajte da na prigušivaču nema pukotina, korozije ili drugih oštećenja. Skinite hvatač iskre, ako je ugrađen i pregledajte da na njemu nema oštećenja ili začepljenosti ugljičnim naslagama. Ako otkrijete oštećenje, montirajte zamjenski dio prije pokretanja.



UPOZORENJE: Zamjenski dijelovi moraju biti jednake izvedbe i moraju se ugraditi u istom položaju kao i originalni dijelovi. Drugi dijelovi neće raditi kako treba i mogu oštetiti jedinicu te dovesti do ozljede.

Kako se servisira svječića - Slika 6

Provjerite razmak elektroda (A, slika 6) žičanim mjerjačem (B). Ako je potrebno podesite razmak. Postavite svječiću i pritegnite je odgovarajućim momentom. Vrijednosti razmaka elektroda i momenta pritezanja svječiće potražite u odjeljku **Tehnički podaci**.

Napomena: U određenim područjima, lokalni propis zahtjeva uporabu svječiće s otpornikom da bi se spriječila radio smetnje koje nastaju pri paljenju. Ako je na ovom motoru ugrađena svječića s otpornikom, pri njezinoj zamjeni koristite istovrsnu svječiću.

Kako promijeniti ulje - Slika 7 8 9



UPOZORENJE



Gorivo i njegove pare izuzetno su zapaljivi i eksplozivni.

Požar ili eksplozija mogu izazvati ozbiljne opekline ili smrt.



- Ako ulje ispuštate kroz gornju cijev za nalijevanje ulja, spremnik s gorivom mora biti prazan ili bi gorivo moglo istjecati te dovesti do požara ili eksplozije.

Provjerite i po potrebi dolijte ulje. Pogledajte odjeljak **Kako se provjerava/dolijeva ulje**. Nije potrebna zamjena ulja, ali ako ga ipak želite promijeniti, držite se postupka u nastavku.

Iskorišteno ulje opasni je otpadni proizvod i mora se odložiti na prikladan način. Ne bacajte ga u kućni otpad. Provjerite s mjesnim vlastima, servisnim centrom ili zastupnikom gdje se nalazi postrojenje za sigurno odlaganje / reciklažu.

Ispustite ulje

Ulje se mora ispuštati kroz cijev za punjenje uljem s gornje strane (E, slika 8).

1. Dok je motor isključen ali je još uvijek topao, odvojite kabel svječiće (A) i držite ga podalje od svječiće (Slika 7).
2. Izvadite mjernu šipku (G, slika 9).
3. Kada ulje ispuštate kroz cijev za punjenje uljem s gornje strane (E), neka strana motora sa svječićom bude okrenuta prema (F) gore (slika 8). Ulje ispuštite u atestiranu posudu.



UPOZORENJE: Kada ulje ispuštate kroz gornju cijev za nalijevanje ulja, spremnik s gorivom mora biti prazan ili bi gorivo moglo istjecati te dovesti do požara ili eksplozije. Spremnik ispraznite tako da motor ostavite u radu sve dok ne potroši sve gorivo.

Dolijte ulje

- Motor postavite u vodoravni položaj.
 - Iz područja za ulijevanje ulja očistite sve nečistoće.
 - Pogledajte odjeljak **Tehnički podaci** radi kapaciteta ulja.
1. Izvadite mjernu šipku (G) i obrišite je čistom krpom (Slika 9).
 2. Polako nalijevajte ulje u otvor za nalijevanje (H). **Nemojte prepuniti.** Nakon dodavanja ulja, pričekajte minutu i zatim opet provjerite razinu ulja.
 3. Umetnite i pritegnite mjernu šipku.

4. Izvadite mjernu šipku i provjerite razinu ulja. Ona mora biti do oznake full (J) na mjernoj šipki.
5. Umetnite i pritegnite mjernu šipku.

Kako servisirati zračni filter - Slika 10



UPOZORENJE



Gorivo i njegove pare izuzetno su zapaljivi i eksplozivni.

Požar ili eksplozija mogu izazvati ozbiljne opekline ili smrt.



- Nikad nemojte pokretati motor ako su sklop pročištača (ako je ugrađen) ili zračni filter (ako je ugrađen) skinuti.

OBAVIJEST: Za čišćenje filtra nemojte koristiti komprimirani zrak ili otapala. Komprimirani zrak može oštetiti filter a otapala ga mogu rastvoriti.

Sustav za pročišćavanje zraka koristi filter s naborima kao dodatni predfilter. Predfilter se može oprati i opet koristiti.

1. Otvorite poklopac (B, slika 10).
2. Skinite zračni filter (D).
3. Skinite predčistač s filtra (E) ako je ugrađen. Da se odvoje nečistoće od filtra, lagano ga kucnite o tvrdu površinu. Ako je filter prekomjerno zaprljan, zamijenite ga novim.
4. Predfilter operite u tekućem deterdžentu i vodi. Zatim ga temeljito osušite na zraku. **Nemojte nauljivati** predfilter.
5. Postavite suhi predfilter (ako je montiran) na filter.
6. Montirajte filter (D).
7. Zatvorite poklopac (B)

Kako očistiti sustav za hlađenje zrakom - Slika 11



UPOZORENJE



Rad motora proizvodi toplinu. Dijelovi motora, naročito prigušivač, izuzetno se zagrijavaju.

Teške opekline mogu nastati pri dodiru.



Zapaljivi otpad poput lišća, trave, grmlja itd. može se upaliti.

- Pustite da se prigušivač, cilindri motora i krila ohlade prije dodirivanja.
- Odstranite nakupine nečistoće iz okoline prigušivača i cilindra.

OBAVIJEST: Nemojte vodom čistiti motor. Voda može onečistiti sustav goriva. Motor očistite četkom ili suhom krpom.

Ovo je motor sa zračnim hlađenjem. Prijavština ili nečistoća može ograničiti protok zraka te izazvati pregrijavanje motora, što će za posljedicu imati slabiji rad i skraćeni životni vijek motora.

Četkom ili suhom krpom odstranite nečistoću s rešetke na usisu zraka (A). Polužje, opruge i ručice održavajte (B) čistima. U području oko i iza prigušivača ne smije biti (C) nikakvog zapaljivog otpada (Slika 11).

Skladištenje



UPOZORENJE



Gorivo i njegove pare izuzetno su zapaljivi i eksplozivni.

Požar ili eksplozija mogu izazvati ozbiljne opekline ili smrt.



Pri uskladištenju goriva ili uređaja s gorivom u spremniku

- Pohranite daleko od peći, kuhala, grijača vode ili drugih uređaja koji imaju inicijalizacijske plamičke ili druge izvore paljenja jer oni mogu zapaliti pare goriva.

OBAVIJEST: Motor uskladištite u vodoravnom položaju (normalni radni položaj). Ako se motor za vrijeme održavanja prevrće, spremnik za gorivo **mora biti prazan** i strana sa svječićom **mora biti okrenuta prema gore**. Ako spremnik za gorivo nije prazan i ako se motor preokrene u bilo kojem smjeru, moglo bi doći do problema prilikom pokretanja zbog toga što će ulje ili benzin onečistiti zračni filter i / ili svječiće.

Sustav goriva

Gorivo može postati ustajalo ako je uskladišteno dulje od 30 dana. Ustajalo gorivo izaziva kisele i gumaste taloge u sustavu goriva ili na važnim dijelovima rasplinjača. Da gorivo ostane svježije koristite **Briggs & Stratton naprednu formulu za stabilizaciju i pripremu goriva**, koja je dostupna kao tekući dodatak uz prodaju svakog originalnog proizvoda Briggs & Stratton.

Nema potrebe za ispuštanjem benzina iz motora ako je stabilizator dodan prema uputama. Neka motor radi 2 minute kako bi se stabilizator prije skladištenja rasporedio po sustavu za gorivo.

Ako gorivo prije skladištenja nije bilo obrađeno stabilizatorom, mora se ispuštiti iz motora u prikladan spremnik. Pustite motor da radi dok se ne zaustavi zbog pomanjkanja goriva. Za održavanje svježine goriva se preporučuje korištenje stabilizatora goriva u spremniku goriva.

Motorno ulje

Promjena ulja nije potrebna, ali ako želite promijeniti ulje, onda to učinite dok je motor topao.

Rješavanje problema

Potrebna vam je pomoć? Pođite na BRIGGSandSTRATTON.COM ili pozovite **1-800-233-3723** (u SAD).

Tehnički podaci

Podaci o motoru	
Model	100000
Radni volumen	9.93 ci (163 cc)
Otvor	2.688 in (68,28 mm)
Hod klipa	1.750 in (44,45 mm)
Kapacitet spremnika ulja	15 oz (0,44 L)

Podaci o podešavanju *	
Model	100000
Zazor svjeće	0.030 in (0,76 mm)
Moment pritezanja svjeće	180 lb-in (20 Nm)
Zazor rotora	0.006 - 0.014 in (0,15 - 0,36 mm)
Zazor usisnog ventila	0.004 - 0.008 in (0,10 - 0,20 mm)
Zazor ispušnog ventila	0.004 - 0.008 in (0,10 - 0,20 mm)

* Snaga motora će se smanjivati za 3,5 % za svakih 1000 stopa (300 metara) nadmorske visine i 1 % za svakih 10° F (5,6° C) iznad 77° F (25° C). Motor će zadovoljavajuće raditi pri kutu do 15°. Pogledajte u upute za operatora radi podataka o dopuštenim sigurnosnim ograničenjima pri radu na usponima.

Najčešći servisni dijelovi ✓	
Servisni dio	Broj dijela
Zračni filter	593260
Pred-čistač filtra zraka	594055
Ulje - SAE 30	100113
Napredna formula za pripremu goriva i stabilizator	100117, 100120
Svjećica s otpornikom	594056
Ključ za svjećicu	19576
Ispitivač iskre	19368

✓ Preporučujemo vam da se obratite bilo kojem ovlaštenom Briggs & Stratton servisu za održavanje i servis motora i dijelova motora.

OGRANIČENO JAMSTVO

Korporacija Briggs & Stratton jamči da će za vrijeme dolje navedenog jamstvenog perioda besplatno popraviti ili zamijeniti svaki dio motora s greškom u materijalu ili izradi ili oboma. Troškove prijevoza dijelova poslanih na popravak ili zamjenu u smislu ovog jamstva mora snositi kupac. Ovo jamstvo vrijedi unutar dolje navedenog vremenskog razdoblja i pod dolje navedenim uvjetima. Radi popravka u jamstvenom roku kontaktirajte najbližega ovlaštenog serviseru navedenog u karti za lociranje serviseru na stranici BRIGGSandSTRATTON.com. Kupac mora stupiti u vezu s ovlaštenim serviserom i omogućiti mu dostupnost proizvoda radi pregleda ili ispitivanja.

Ne postoje druga izričita jamstva. Implicirana jamstva, uključujući ona o dopuštenosti prodaje i o odgovaranju za posebnu namjenu ograničena su na dolje navedeno razdoblje jamstva ili ako to zakon dopušta, svako i sva implicirana jamstva su isključena. Odgovornost za slučajnu štetu i štetu koja iz toga proizlazi isključena je ukoliko je zakonom dopušteno. U nekim državama ili zemljama nije dopušteno ograničenje trajanja impliciranog jamstva, a u nekim državama ili zemljama nije dopušteno isključenje ili ograničenje slučajne štete ili štete koja iz toga proizlazi, tako da se možda gore navedena ograničenja i isključenja ne odnose na vas. Ovo jamstvo daje vam specifična zakonska prava, a možete imati i druga prava koja se razlikuju od države do države i od zemlje do zemlje. **

UVJETI STANDARDNOG JAMSTVA * ▲

Marka/Vrsta proizvoda	Privatno korištenje	Komercijalno korištenje
Vanguard™ ■	3 godine	3 godine
Komercijalna serija za travnjake™	2 godine	2 godine
Motori koje karakterizira Dura-Bore™ košuljica od lijevanog željeza	2 godine	1 godina
Svi drugi motori Briggs & Stratton	2 godine	90 dana

* Ovo su naši standardni uvjeti jamstva, no ponekad može postojati obuhvaćenost jamstvom koja nije bila definirana u vrijeme objave ovog materijala. Ispis trenutnih uvjeta jamstva za vaš motor potražite na BRIGGSandSTRATTON.COM ili kontaktirajte ovlaštenog Briggs & Stratton servisnog predstavnika.

** U Australiji - naši proizvodi dolaze s jamstvom koje se ne može isključiti australskim zakonom o potrošačima. Imate pravo na zamjenu ili povrat vrijednosti u slučaju velikih kvarova i na nadoknadu svih drugih razložnih i predvidivih gubitaka ili štete. Također imate pravo na popravak ili zamjenu robe ako se pokaže da je roba neprihvatljive kvalitete iako se kvar ne računa velikim kvarom. U vezi servisa o u okviru jamstva, nađite najbližeg ovlaštenog serviseru u našoj lokacijskoj karti s predstavnicima na BRIGGSandSTRATTON.COM, pozivom na 1300 274 447, slanjem e-pošte ili pisma na salesenquiries@briggsandstratton.com.au, Briggs & Stratton Australia Pty Ltd, 1 Moorebank Avenue, Moorebank, NSW, Australia, 2170.

▲ Jamstvo ne vrijedi za motore na opremi koja se koristi kao primarni izvor napajanja na mjestu ustanove ili za generatore u stanju pripravnosti koji se upotrebljavaju za komercijalne svrhe. Jamstvo ne vrijedi za motore koji se koriste za natjecanja, u komercijalne svrhe ili za iznajmljivanje.

■ Vanguard koji je montiran na nepokretnim generatorima: 2 godine privatne upotrebe, bez jamstva za komercijalnu upotrebu. Vanguard koji je montiran na pomoćnim vozilima: 2 godine privatne upotrebe, 2 godine komercijalne upotrebe. Vanguard s 3 cilindra i hlađenjem s tekućinom: pogledajte Briggs & Stratton 3/LC Politika jamstva.

Jamstveni period počinje danom kupovine prvog korisnika ili komercijalnog krajnjeg korisnika. "Privatno korištenje" označava korištenje vlasnika u vlastitom kućanstvu. "Komercijalno korištenje" znači sva ostala korištenja, uključujući korištenje s komercijalnom svrhom ostvarivanja zarade ili iznajmljivanja. Jednom kada se motor podvrgne komercijalnom korištenju, nadalje će se za potrebe ovog jamstva smatrati komercijalno korištenim motorom.

Čuvajte vaš račun kao dokaz kupnje. Ako prilikom traženja usluge popravka u jamstvenom roku ne predložite dokaz o datumu prve kupovine, upotrijebit će se datum proizvodnje da bi se odredio jamstveni period. Nije potrebna registracija proizvoda kako biste ostvarili pravo na servis u okviru jamstva za proizvode tvrtke Briggs & Stratton.

O vašem jamstvu

Ovim ograničenim jamstvom obuhvaćene su samo greške u materijalu i/ili izradi, a ne zamjena ili naknada za stroj na koji se motor može montirati. Redovito održavanje, podešavanje, prilagodbe ili normalno trošenje i habanje nisu obuhvaćeni ovim jamstvom. Isto tako, jamstvo ne važi ako je serijski broj uklonjen s motora ili ako je motor pretrpio preinake ili izmjene. Ovim jamstvom nisu obuhvaćeni rabljeni, prepravljani, preprodavani i motori za pokazne uređaje. Ovim jamstvom nisu obuhvaćena oštećenja ili problemi u radu čiji uzrok je:

- 1 upotreba dijelova koji nisu originalni dijelovi tvrtke Briggs & Stratton.
- 2 rad motora s nedovoljnom količinom ili s onečišćenim uljem za podmazivanje ili s uljem za podmazivanje nepravilne gradacije
- 3 upotreba onečišćenog ili ustajalog goriva, mješavine benzina s više od 10% etanola ili zbog upotrebe alternativnih goriva kako što je ukapljeni naftni ili prirodni plin na motorima koji izvorno nisu projektirani/izrađeni za rad s takvim gorivima u tvrtki Briggs & Stratton
- 4 nečistoća koja je ušla u motor zbog nepravilnog održavanja ili ponovne montaže

- 5 udarac oštrice noža kosilice u neki tvrdi predmet, olabavljeni ili prejakozategnuti adapteri noža, rotora ili drugih elemenata spojenih na radilicu ili prezategnutost klinastih remena
- 6 pridruženi dijelovi ili sklopovi kao što su spojke, prijenosi, upravljački dijelovi uređaja itd., koje nije isporučila tvrtka Briggs & Stratton
- 7 pregrijavanje zbog pokošene trave, prljavštine i otpada, gnijezda glodavaca koji mogu dovesti do začepljenja rashladnih lamela ili područja zamašnjaka rad motora bez dovoljne ventilacije
- 8 prekomjerne vibracije zbog prekoračenja brzine, olabavljenih nosača motora, olabavljenih ili nebalansiranih noževa ili rotora ili nepropisnog načina povezivanja dijelova opreme s vratilom motora
- 9 neprimjerena upotreba, pomanjkanje redovitog održavanja, otprema, rukovanje ili skladištenje opreme ili nepropisna montaža motora.

Jamstveni servis dostupan je jedino putem mreže ovlaštenih servisnih predstavnika tvrtke Briggs & Stratton. Pronađite vama najbližeg servisnog predstavnika u našoj lokacijskoj karti na stranici BRIGGSandSTRATTON.COM ili nazovite broj 1-800-233-3723 (u SAD-u).

Általános információ

Ezen útmutató biztonsági tudnivalókat tartalmaz, hogy felhívja a figyelmet a motorokhoz kapcsolódó veszélyekre és kockázatokra, illetve ezek elkerülésének módzataira. A motor megfelelő használatára és ápolására vonatkozó útmutatásokat is tartalmaz. Mivel a Briggs & Stratton vállalat nem feltétlenül tudja, milyen berendezést fog ez a motor hajtani, fontos, hogy elolvassa és megértse az itt felsorolt, valamint a motor által meghajtott berendezésre vonatkozó előírásokat. **Későbbi utánanézés céljából őrizze meg ezen eredeti útmutatót.**

Pótalkatrészek beszerzéséhez vagy műszaki támogatáshoz alább jegyezze fel a motor modellt, típus és kódszámát, valamint a vásárlás dátumát. Ezek a számok a motorján találhatóak (lásd a **Funkciók és kezelőszervek** oldal).

Vásárlás dátuma: _____
HH/NN/ÉÉÉÉ

Motor modell: _____
Modell: Típus: Kódszám:

Motorszám: _____

Névleges teljesítmények: A bruttó névleges teljesítmény feltüntetése egyedi benzinmotor modellek esetében az SAE (Autómérnökök Egyesülete) J1940 Kisméretű motorok teljesítmény és nyomaték szabvány előírásainak megfelelően történik, továbbá a besorolása összhangban van az SAE J1995 szabvánnyal is. 2600 "percenkénti fordulatszám" történt a nyomatékértékek meghatározása olyan motorok esetében, melyeknél fel van tüntetve a percenkénti fordulatszám, míg 3060 percenkénti fordulatszám minden más esetben; 3600 percenkénti fordulatszámánál kerültek a lőerő értékek meghatározásra. A www.BRIGGSandSTRATTON.COM webhelyen tekinthetők meg bruttó teljesítmény görbék. A nettó teljesítményértékeket a felszerelt kipufogóval és a levegőszűrővel, míg a bruttó teljesítményértékeket e kiegészítő elemek nélkül gyűjtötték. A tényleges bruttó névleges teljesítmény magasabb lesz, mint a nettó teljesítmény, melyet többek között, a környezeti feltételek, és a motor és motor közötti különbségek befolyásolnak. Adva van a termékek széles választéka, melyekben a motorokat használják, így előfordulhat, hogy a benzinmotor nem adja le a névleges teljesítményt, amikor egy adott motoros berendezésben használják. Ezen eltérés többféle tényezőre vezethető vissza beleértve, de nem korlátozva a részegységekre (levegőszűrő, kipufogó, adagoló, hűtés, porlasztó, üzemanyag-szivattyú, stb.), alkalmazási kötöttségekre, üzemeltetés helyi körülményeire (hőmérséklet, páratartalom, magasság), és a motor és motor közötti különbségekre. A gyártási és kapacitási korlátok miatt, a Briggs & Stratton nagyobb névleges teljesítményű motorral helyettesíthet egy motort.

Kezelő biztonsága

BIZTONSÁGI ÉS KEZELÉSRE VONATKOZÓ JELEK



A biztonságra figyelmeztető jel  olyan kockázatokra vonatkozó biztonsági információkat jelez, melyek személyi sérüléseket okozhatnak. A figyelemfelhívó szó (VESZÉLY, FIGYELMEZTETÉS vagy FIGYELEM) a figyelmeztető jelzéssel együtt használatos annak jelzésére, hogy a mekkora a lehetséges sérülés valószínűsége és súlyossága. Továbbá egy kockázati jel is használatos a kockázat jellegének feltüntetésére.

 **VESZÉLY** egy kockázatot jelez, aminek ha nem kerülük el **halál vagy súlyos sérülés a következménye.**

 **FIGYELMEZTETÉS** egy kockázatot jelez, aminek ha nem kerülük el, **halál vagy súlyos sérülés a következménye.**

 **FIGYELEM** azt a kockázatot jelzi, amelynek, melynek kisebb vagy közepes mértékű sérülés **lehet a következménye, amennyiben nem előzik meg.**

FIGYELEM FELHÍVÁS olyan körülményt jelez, melynek **következménye a termék károsodása lehet.**

FIGYELMEZTETÉS

E termék bizonyos alkatrészei és a velük kapcsolatos tartozékok olyan vegyszereket tartalmaznak, melyeket Kalifornia Államban rákkeltőknek, születési rendellenességeket okozóknak és a reprodukív rendszerre káros hatásúnak ismernek. Mosson kezet a velük való érintkezés után.

FIGYELMEZTETÉS

Ennek a terméknek a motor kipufogógázai Kalifornia állam hatóságai előtt ismert olyan anyagokat tartalmaznak, amelyek rákot, születési rendellenességeket vagy egyéb a szaporodást befolyásoló ártalmat okoznak.

FIGYELMEZTETÉS

Nem tervezték a következő célokra, és nem is használhatóak ezekre a Briggs & Stratton motorok: funkartok; gokartok; gyermek, szabadidős vagy sport terepjárók (ATV); motorkerékpárok; légpárnás járművek; repülőgépek; vagy a Briggs & Stratton által nem támogatott versenyeken használt járművek. Versenysport termékekre vonatkozó további információkért a www.briggsracing.com weboldalt nézze meg. Szabadidős és kétszemélyes terepjárókban való használatl kapcsolatosan forduljon a Briggs & Stratton Motor alkalmazási központjához, 1-866-927-3349. Súlyos sérülést vagy halált okozhat a nem megfelelő motorhasználat.

MEGJEGYZÉS: Ezt a motort a Briggs & Stratton olaj nélkül szállítja. A motor indítása előtt, ezen útmutató útmutatásai szerint töltsön be olajat. Ha olaj nélkül indítja el a motort, akkor a motor javíthatatlanul károsodást szenved, és nem esik a garancia hatálya alá.



FIGYELMEZTETÉS



Az üzemanyag és gőzei rendkívül gyúlékony és robbanásveszélyes anyagok. A tűz vagy a robbanás komoly égési sérüléseket vagy halált okozhat.

Üzemanyag betöltések

- Állítsa le a motort és hagyja legalább 2 percig hűlni, mielőtt leveszi az üzemanyagtartály-sapkát.
- Az üzemanyagtartályt szabadban vagy jól szellőztetett helyen töltsse fel.
- Ne töltsse túl az üzemanyagtartályt. A benzin tágulásának lehetővé tételére ne töltsse az üzemanyagtartályt nyakának alja fölé.
- Az üzemanyagot szikrától, nyílt lángtól, őrlángtól, hőtől és más gyújtószerkezettől tartsa távol.
- Ellenőrizze az üzemanyag-vezetékeket, a tankot, a sapkát és az illesztéseket repedések vagy szivárgások szempontjából. Ha szükséges, cserélje ki ezeket.
- Ha kifolyik az üzemanyag, várjon a motor indítása előtt, amíg elpárolog.

Motor indításakor

- Bizonyosodjon meg arról, hogy a gyújtógyertya, a kipufogódob, az üzemanyagtartály sapkája és a levegőszűrő (ha be van szerelve) a helyén van-e és rögzítve van-e.
- Ne indítózson, ha a gyújtógyertya nincs a helyén.
- Ha a porlasztó túlfolyik, akkor állítsa a szívatót (ha be van szerelve) OPEN (NYITVA / RUN (MŰKÖDÉS) állásba, a gázsabályozót (ha be van szerelve) állítsa FAST (GYORS) állásba és indítózson, amíg a motor be nem indul.

Berendezés működésekor

- Ne döntse meg annyira a motort vagy a berendezést, hogy az üzemanyag kilöttyenését okozza.
- A motort ne a porlasztó szívatásával állítsa le.
- Soha ne indítsa úgy a motort, hogy ki van szerelve a levegőszűrő szerelvény (ha be van szerelve) vagy a levegőszűrő (ha be van szerelve).

Olajcsere esetén

- Ha az olajat a felső olajbetöltő csövön keresztül engedi le, akkor az üzemanyagtartálynak üresnek kell lennie, ellenkező esetben kifolyhat az üzemanyag és tüzet vagy robbanást okoz.

Az egység megdöntése karbantartáshoz

- Ha olyan karbantartást végez, mely az egység megdöntését igényli, akkor az üzemanyagtartálynak üresnek kell lennie ellenkező esetben kifolyhat az üzemanyag és tüzet vagy robbanást okoz.

Berendezés szállításakor

- ÜRES üzemanyagtartállyal vagy KI állásban lévő elzárószeleppel szállítsa.

Üzemanyag vagy olyan berendezés tárolása, amelynek üzemanyagtartályában üzemanyag van.

- Kazánoktól, tűzhelyektől, vízmelegítőtől vagy más olyan berendezésektől távol helyezze el, amelyek gyújtólánggal vagy gyújtószerkezettel vannak ellátva távol tárolja, mivel ezek meggyújthatják az üzemanyag kipárolgást.



FIGYELMEZTETÉS



A motor indítása szikrázást okoz.

A szikrázás gyúlékony gázok közelében azok meggyulladását eredményezheti.

Ennek robbanás és tűz lehet az eredménye.

- Ha a környezetben földgáz vagy cseppfolyósított petróleum-alapú gáz szivárgás történik, akkor ne indítsa el a motort.
- Ne alkalmazzon nyomás alatt lévő hidegindítókat, mert a gőzök gyúlékonyak.



FIGYELMEZTETÉS



MÉRGEZŐ GÁZ VESZÉLYE. Szénmonoxidot, egy olyan mérgező gázt tartalmaz a kipufogógáz, mely percek alatt képes ölni. NEM érzékelhető szaglással vagy más érzékszervvel. Attól, hogy nem érzi a kipufogógáz szagát, még ki lehet téve a szénmonoxid gáz által előidézett veszélynek. Ha hányingert, szédülést vagy gyengeséget kezd érezni e termék használata során, akkor állítsa le, és AZONNAL menjen szabad levegőre. Forduljon orvoshoz. Előfordulhat, hogy szénmonoxid mérgezése van.

- KIZÁRÓLAG ablakoktól, ajtóktól és szellőzőnyílásoktól távol, a szabadban működtesse e terméket, hogy csökkentsse a szénmonoxid gáz felgyülemeléséből és esetlegesen emberi tartózkodásra szolgáló hely felé áramlásából származó veszélyt.
- A gyártó utasításainak megfelelően végezze az elemes működtetésű vagy hálózati táplálású szénmonoxid riasztó beszerelését. A füstérzékelők nem érzékelik a szénmonoxid gázt.
- NE működtesse e terméket lakásokban, garázsokban, alagsorokban, kúszóterekben, fészerekben, vagy más részben zárt helyeken még akkor sem, ha a szellőztetéshez ventilátorokat használ vagy kinyitja az ajtókat és ablakokat. Gyorsan felgyülemlik a szénmonoxid az ilyen helyeken, és még a termék kikapcsolása után is órákig megmarad.
- MINDIG a hátszél irányába ill. úgy fordítsa e terméket, hogy ne áramoljon emberi tartózkodásra szolgáló hely felé a kipufogógáz.



FIGYELMEZTETÉS



A berántószinór gyors visszahúzása (visszarúgás) a kezét és a karját gyorsabban húzza a motor felé, mint ahogy azt engedni tudja.

Csonttörés, roncsolás, rándulás vagy ficam lehet az eredménye.

- A motor indításakor lassan húzza a berántószinórt, amíg ellenállást nem érez, majd a visszarágás elkerülésére gyorsan rántsa meg.
- A motor indítása előtt távolítsa el minden külső berendezést / motorterhelést.
- A berendezés közvetlenül rákapcsolt alkatrészeit, mint lapátokat, járókereket, ékszíjtárcsákat, lánckereket, stb. biztonságosan rögzíteni kell.



FIGYELMEZTETÉS



A forgó alkatrészek érintkezésbe kerülhetnek a kézzel, lábbal, hajjal, ruházattal és más, a testen viselt tárgyakkal, vagy beleakadhatnak azokba.

Ennek balesetből eredő amputáció vagy súlyos bőrsérülés lehet az eredménye.

- A berendezés működtetések a védőberendezéseknek a helyükön kell lenniük.
- Forgó alkatrészekről tartsa távol kezeit és lábait.
- A hosszú haját kösse fel, és vegye le az ékszereket.
- Ne viseljen bő ruhát, lógó húzószinórokat, vagy olyan ruhadarabokat, amelyeket a gép elkaphat.



FIGYELMEZTETÉS



A járó motorok hőt termelnek. A motor alkatrészek, különösképpen a kipufogódob rendkívül felforrósodnak.

Ha hozzáérem, komoly égési sérülések keletkezhetnek.



A gyúlékony hulladék, pl. lomb, fű, cserje stb. meggyulladhatnak.

- Hagyja lehűlni a kipufogódobot, a motorhengert és a bordákat, mielőtt hozzáér.
- Az összegyűlt nyesedéket távolítsa el a kipufogódob környékéről és a henger környezetéből.
- Kalifornia állam közvagyonra vonatkozó törvénykönyvének 4442. cikkelye megsértése, ha a motort erdővel, cserjével vagy fűvel borított területen úgy használja, hogy a 4442 cikkelynek megfelelően a kipufogórendszer nincs ellátva szikrafogóval és az nincs működőképes állapotban. Más államoknak vagy a szövetségi törvényhozásnak is hasonló törvényeik lehetnek érvényben. Keresse meg az eredeti gyártót, kikereskedőt, viszonteladót olyan szikrafogó beszerzése érdekében, melyet e motorra szerelt kipufogórendszerhez terveztek.



FIGYELMEZTETÉS



Véletlen szikraképződés tüzet vagy áramütést okozhat.

A véletlen indítás balesetből eredő amputációt vagy zúzott sebeket okozhat.



Tűzveszély



Beállítások vagy javítások végzése előtt:

- Bontsa a gyújtógyertya vezetékének csatlakozását, és tartsa távol a gyújtógyertyától.
- Bontsa az akkumulátor csatlakozását a negatív pólusnál (csak elektromos indítással rendelkező motorok esetében.)
- Csak megfelelő szerszámokat használjon.
- Ne piszkálja a szabályozó rugót, összekötéseket vagy más alkatrészeket a motor sebességének növelése érdekében.
- Ugyanolyan kivitelűnek kell a pótalkatrészeknek lenniük, és ugyanarra a helyre kell beszerelni azokat, mint az eredeti alkatrészeket. Előfordulhat, hogy más alkatrészek nem teljesítenek olyan jól, károsodhat az egység és sérülés lehet az eredménye.
- Ne üsse meg a lendkereket kalapáccsal vagy egyéb kemény tárggyal, mivel a lendkerék később működés közben összetörhet.

Gyújtás ellenőrzései:

- Jóváhagyott gyújtógyertya tesztet használjon.
- Ne ellenőrizze a gyújtást, amikor a gyújtógyertya nincs a helyén.

Funkciók és kezelőszervek

Hasonlítsa össze az ábrát **1** a motorjával, hogy megismerkedjen a különböző funkciók és kezelőszervek elhelyezésével.

- A. Motorszám
Modell Típus Kódszám
- B. Gyújtógyertya
- C. Üzemanyagtartály és sapka
- D. Légszűrő
- E. Berántózsínór fogantyúja
- F. Olajsztjelző pálca
- G. Kipufogódob
Kipufogódob védőrácsa (külön rendelhető)
Szikrafogó (külön rendelhető)
- H. Légbeszívó nyílás rácsa
- I. Gázszabályozó (külön rendelhető)

Működés

Olajtérfogat (lásd a **Műszaki jellemzők** című részt)

Ajánlott olajminőségek

A legjobb teljesítmény elérésére ajánljuk a Briggs & Stratton jótállási bizonylattal rendelkező olajakat. Más jó minőségű detergenstartalmú kenőolajok akkor használhatóak, ha teljesítményszint besorolásuk SF, SG, SH, SJ vagy nagyobb. Ne használjon adalékokat.

A környezeti hőmérséklet határozza meg a motor számára a megfelelő olaj viszkozitást. A feltételezett külső hőmérsékleti tartománynak leginkább megfelelő viszkozitást kiválasztására használja a diagramot.

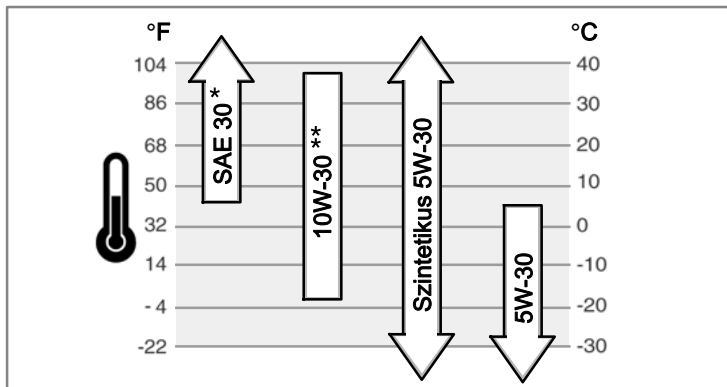

* 40°F (4°C) alatt az SAE 30 használata nehéz indítást okoz.

** 80°F (27°C) felett a 10W-30 használata megnövekedett olajfogyasztást okoz. Gyakrabban ellenőrizze az olajsztintet.

Az olaj ellenőrzése/betöltése - **2** ábra

Olaj betöltése és ellenőrzése előtt

- Állítsa vízszintes helyzetbe a motort.
- Az olajbetöltő területet tisztítsa meg a nyusedéktől.
- 1. Vegye ki az olajsztjelző palcát (A), és tiszta kendővel törölje le (2 ábra).
- 2. Tegye be, és rögzítse az olajsztjelző palcát.
- 3. Vegye ki az olajsztjelző palcát, és ellenőrizze az olajsztintet. Az olajsztjelző palcán a tele jelzésnél (B) kell lennie.
- 4. Ha alacsony, akkor lassan öntse az olajat a motor olajbetöltő nyílásába (C). **Ne töltse túl.** Az olaj betöltése után várjon egy percig, majd ellenőrizze az olajsztintet.
- 5. Tegye vissza, és húzza meg az olajsztjelző palcát.

Ajánlott üzemanyag-minőségek

Az üzemanyagoknak meg kell felelni e követelményeknek:

- Tiszta, friss, ólommentes benzin.
- Minimális 87 oktánszám/87 AKI (91 RON). Nagy magasságban való működtetésnél, lásd alább.
- Maximum 10% etanolt (gazoholt) tartalmazó benzin használható.

MEGJEGYZÉS: Ne használjon jóvá nem hagyott benzineket, mint E15 és E85. Ne keverjen olajat a benzinbe, illetve ne módosítsa a motort, hogy más üzemanyagokkal működjön. A jóváhagyás nélküli üzemanyagok használata károsítja a motor alkatrészeit, mely érvényteleníti a motor garanciáját.

Az üzemanyag-ellátó rendszer kátránylerakódás elleni védelmére keverjen üzemanyag stabilizátor adalékot az üzemanyagba. Lásd **Tárolás**. Nem minden üzemanyag egyforma. Ha teljesítményproblémák jelentkeznek, akkor cseréljen üzemanyag-forgalmazót vagy cseréljen márkát. Ez a motor benzinnel történő működésre lett tanúsítva. A károsanyag-kibocsátást szabályozó rendszer EM (Motoron eszközölt módosítások).

Nagy magasságban történő használat

1 524 méter (5000 láb) felett legalább 85-ös oktánszámú/85 AKI (89 RON) benzin használata szükséges.

A karburátoros motorok esetén nagy magasság számára megfelelő beállítás elvégzése szükséges a kibocsátási megfelelőség megőrzése érdekében. E beállítás nélküli üzemeltetésnél kisebb teljesítmény, nagyobb üzemanyag-fogyasztás és káros-anyag kibocsátás. Forduljon a Briggs & Stratton hivatalos szervizéhez a nagy magasság számára megfelelő beállítás elvégzésére. Nem ajánlott a 762 méter (2 500 láb) alatti magasságban a nagy magasság számára megfelelő beállítással való üzemeltetés.

Az elektronikus üzemanyag-befecskendezés (EFI) motoroknál szükségtelen a nagy magasság számára megfelelő beállítás elvégzése.

Üzemanyag betöltése - **3** ábra



FIGYELMEZTETÉS



Az üzemanyag és gőzei rendkívül gyúlékony és robbanásveszélyes anyagok. A tűz vagy a robbanás komoly égési sérüléseket vagy halált okozhat.



Üzemanyag betöltésekor

- Állítsa le a motort és hagyja legalább 2 percig hűlni, mielőtt leveszi az üzemanyagtartály-sapkát.
- Az üzemanyagtartályt szabadban vagy jól szellőztetett helyen töltsen fel.
- Ne töltsen túl az üzemanyagtartályt. A benzin túgulásának lehetővé tételére ne töltsen az üzemanyagtartály nyakának alja fölé.
- Az üzemanyagot szikrától, nyílt lángtól, őr lángtól, hőtől és más gyújtószerkezetektől tartsa távol.
- Ellenőrizze az üzemanyag-vezetékeket, a tankot, a sapkát és az illesztéseket repedések vagy szivárgások szempontjából. Ha szükséges, cserélje ki ezeket.
- Ha kifolyik az üzemanyag, várjon a motor indítása előtt, amíg elpárolog.

1. A szennyeződéstől és nyusedéktől tisztítsa meg az üzemanyagtartály-sapkát környékét. Vegye le az üzemanyagtartály-sapkát (A, 3 ábra).
2. Töltsen fel benzinnel az üzemanyagtartályt (B). A benzin túgulásának lehetővé tételére ne töltsen az üzemanyagtartály nyakának alja fölé (C).
3. Tegye vissza az üzemanyagtartály-sapkát.

A motor elindítása



FIGYELMEZTETÉS



A berántózsínór gyors visszahúzása (visszarúgás) a kezét és a karját gyorsabban húzza a motor felé, mint ahogy azt engedni tudja. Csonttörés, roncsolás, rándulás vagy ficam lehet az eredménye.

- A motor indításakor lassan húzza a berántózsínórt, amíg ellenállást nem érez, majd a visszahúgás elkerülésére gyorsan rántsa meg.



FIGYELMEZTETÉS



Az üzemanyag és gőzei rendkívül gyúlékony és robbanásveszélyes anyagok. A tűz vagy a robbanás komoly égési sérüléseket vagy halált okozhat.

Motor indításakor

- Bizonyosodjon meg arról, hogy a gyújtógyertya, a kipufogódob, az üzemanyagtartály sapkája és a levegőszűrő (ha be van szerelve) a helyén van-e és rögzítve van-e.
- Ne indításon, ha a gyújtógyertya nincs a helyén.
- Ha a porlasztó túlfolyik, akkor állítsa a szivatót (ha be van szerelve) OPEN (NYITVA/RUN (MŰKÖDÉS) állásba, a gázszabályozót (ha be van szerelve) állítsa FAST (GYORS) állásba és indításon, amíg a motor be nem indul.



FIGYELMEZTETÉS



MÉRGEZŐ GÁZ VESZÉLYE. Szénmonoxidot, egy olyan mérgező gázt tartalmaz a kipufogógáz, mely percek alatt képes ölni. NEM érzékelhető szaglással vagy más érzékszervvel. Attól, hogy nem érzi a kipufogógáz szagát, még ki lehet tőve a szénmonoxid gáz által előidézett veszélynek. Ha hányingert, szédülést vagy gyengeséget kezd érezni e termék használata során, akkor állítsa le, és AZONNAL menjen szabad levegőre. Forduljon orvoshoz. Előfordulhat, hogy szénmonoxid mérgezése van.

- KIZÁRÓLAG ablakoktól, ajtóktól és szellőzőnyílásoktól távol, a szabadban működtesse e terméket, hogy csökkentse a szénmonoxid gáz felgyülemeléséből és esetlegesen emberi tartózkodásra szolgáló hely felé áramlásából származó veszélyt.
- A gyártó utasításainak megfelelően végezze az elemes működtetésű vagy hálózati táplálású szénmonoxid riasztó beszerelését. A füstérzékelők nem érzékelik a szénmonoxid gázt.
- NE működtesse e terméket lakásokban, garázsokban, alagsorokban, kúszótérben, fészerekben, vagy más részben zárt helyeken még akkor sem, ha a szellőztetéshez ventilátorokat használ vagy kinyitja az ajtókat és ablakokat. Gyorsan felgyülemlik a szénmonoxid az ilyen helyeken, és még a termék kikapcsolása után is órákig megmarad.
- MINDIG a hátszél irányába ill. úgy fordítsa e terméket, hogy ne áramoljon emberi tartózkodásra szolgáló hely felé a kipufogógáz.

MEGJEGYZÉS: Ezt a motort a Briggs & Stratton olaj nélkül szállítja. A motor indítása előtt, ezen útmutató útmutatásai szerint töltsön be olajat. Ha olaj nélkül indítja el a motort, akkor a motor javíthatatlanul károsodást szenved, és nem esik a garancia hatálya alá.

Megjegyzés: Egyes berendezések távvezérlővel lehetnek ellátva. A távvezérlő helyének és működésének ismertetését a berendezés útmutatójában találja meg.

ReadyStart® rendszer - ábra 4 5

1. Ellenőrizze az olajsintet. Lásd *Olaj ellenőrzése/betöltése* című részeket.
2. Ellenőrizze a berendezés hajtásszabályozóit, ha be vannak szerelve, hogy szét vannak-e kapcsolva.
3. A gákszabályozó kart (C, 4 ábra), ha be van szerelve, mozgassa a gyors helyzetbe. A motort gyors helyzetben működtesse.
4. Ha a termék rendelkezik motor leállító karral (D, 5 ábra), akkor a motor leállító kart tartsa a kar ellenében.
5. **Rugóerős indító:** Erősen tartsa a berántózsínór fogantyúját (E). Lassan addig húzza a berántózsínór fogantyúját, amíg ellenállást nem érez, majd hirtelen rántsa meg (4 ábra).



FIGYELMEZTETÉS: A berántózsínór gyors visszahúzása

(visszarúgás) a kezét és a karját gyorsabban húzza a motor felé, mint ahogy azt engedni tudja. Törött csontok, törések, roncslások vagy ficamok a következményei. A motor indításakor lassan húzza meg a zsinórt addig, amíg ellenállást nem érez, majd gyorsan rántsa meg, hogy elkerülje a visszahúgást.

6. **Elektromos indítás:** Működésbe az elektromos indítás kapcsolót.

MEGJEGYZÉS: Az önindító élettartamának növelésére rövid indítási ciklusokat használjon (maximum öt másodperc). Két indítási ciklus között várjon egy percet.

Megjegyzés: Ha a motor több kísérlet után sem indul, akkor forduljon a helyi viszonteladóhoz, keresse fel a **BRIGGSandSTRATTON.COM** honlapot vagy hívja a **1-800-233-3723** telefonszámot (az Egyesült Államokban).

A motor leállítása - ábra {SPTFM2}

5

Engedje el a motorleállító kart (A, 5 ábra), ha be van szerelve.

vagy
Gákszabályozóval rendelkező motor: A gákszabályozót (C, 4 ábra) mozgassa a leállítási helyzetbe.

vagy
Elektromos indítással rendelkező motor: Az elektromos indítókulcsot fordítsa ki / állj helyzetbe. A kulcs helyének és működésének ismertetése a berendezés útmutatójában található. Vegye ki a kulcsot, és őrizze gyermekek által nem érhető helyen.

Karbantartás

MEGJEGYZÉS: Ha karbantartás közben megdönti a motort, akkor **ki kell üríteni az üzemanyagtartályt** és a gyújtógyertya felőli oldalnak **felé kell néznie**. Ha nem üres az üzemanyagtartály és a motort bármely más irányba megdönti, akkor a levegőszűrő és / vagy a gyújtógyertya olaj vagy a benzin szennyeződése miatt nehéz lehet az indítás.



FIGYELMEZTETÉS: Ha olyan karbantartást végez, mely az egység megdöntését igényli, akkor az üzemanyagtartálynak üresnek kell lennie ellenkező esetben kifolyhat az üzemanyag és tüzet vagy robbanást okoz.

Javasoljuk, hogy a motor és motor alkatrészek bármely karbantartását és szervizelését hivatalos Briggs & Stratton szervizállomáson végeztesse.

MEGJEGYZÉS: Minden alkatrésznek, melyet ebbe a motorba építettek a helyén kell maradnia a megfelelő működés érdekében.

Károsanyag-kibocsátás

A károsanyag-kibocsátást szabályzó eszközök és rendszerek karbantartását, cseréjét és javítását szervizben bármely motorjavító szerviz vagy szerelő szakember elvégezheti. Azonban, ha a Briggs & Stratton garanciális feltételei és rendelkezései szerinti "térítésmentes" javítást szeretne kapni, akkor az ilyen szervizelését a gyár hivatalos szolgáltatójának kell végeznie. Lásd a Károsanyag-kibocsátás garancia.



FIGYELMEZTETÉS



Véletlen szikraképződés tüzet vagy áramütést okozhat.



A véletlen indítás balesetből eredő amputációt vagy zúzott sebeket okozhat.



Tűzveszély

Beállítások vagy javítások végzése előtt:

- Bontsa a gyújtógyertya vezetékének csatlakozását, és tartsa távol a gyújtógyertyától.
- Bontsa az akkumulátor csatlakozását a negatív pólusnál (csak elektromos indítással rendelkező motorok esetében.)
- Csak megfelelő szerszámokat használjon.
- Ne piszkálja a szabályozó rugót, összekötéseket vagy más alkatrészeket a motor sebességének növelése érdekében.
- Ugyanolyan kivételnek kell a pótalkatrészeknek lenniük, és ugyanarra a helyre kell beszerelni azokat, mint az eredeti alkatrészeket. Előfordulhat, hogy más alkatrészek nem teljesítenek olyan jól, károsodhat az egység és sérülés lehet az eredménye.
- Ne üsse meg a lendkereket kalapáccsal vagy egyéb kemény tárggyal, mivel a lendkerék később működés közben összetörhet.

Gyújtás ellenőrzésekor:

- Jóváhagyott gyújtógyertya tesztet használjon.
- Ne ellenőrizze a gyújtást, amikor a gyújtógyertya nincs a helyén.

Karbantartási táblázat

Minden használat előtt

- Ellenőrizze az olajsintet.
- Tisztítsa meg a kipufogódob és a kezelőszervek körüli területet.
- Tisztítsa meg a levegőbementi rácsot.

Minden 25 óra elteltével vagy évente

- Tisztítsa meg a levegőszűrőt. *
- Tisztítsa meg az előszűrőt (ha be van szerelve) *

Minden 50 óra elteltével vagy évente

- Ellenőrizze a kipufogódobot és a szikrafogót

Évente

- Cserélje ki a levegőszűrőt.
- Cserélje ki az előszűrőt (ha be van szerelve)
- Cserélje ki a gyújtógyertyát.
- Tisztítsa meg a levegőhűtési rendszert. *

* Poros környezetben vagy amikor levegőből származó nyeselek vannak jelen, akkor gyakrabban tisztítsa meg.

A porlasztó és a motorfordulatszám beállítása

Sohase végezzen porlasztó vagy motorfordulatszám beállítást. Gyárilag úgy állították be a porlasztót, hogy az hatékonyan működjön a leggyakrabban előforduló feltételek között. Ne piszkálja a szabályozórugót, összekapcsoló szerkezeteket vagy más alkatrészeket a motorfordulatszám változtatására. Ha bármiféle beállítás szükséges, akkor az elvégzéséért forduljon egy hivatalos Briggs & Stratton szakszervizhez.

MEGJEGYZÉS: Berendezésbe történő szerelés esetén a berendezés gyártója megadja a maximális motorfordulatszámot. **Ne lépje túl** e fordulatszámot. Ha nem biztos abban, hogy mi a berendezés maximális fordulatszáma, vagy mi a gyárilag beállított motorfordulatszám, akkor segítségért forduljon egy hivatalos Briggs & Stratton szervizközpontba. A berendezés biztonságos és megfelelő működése érdekében kizárólag szakképzett szerviztechnikus végezze motorfordulatszám beállítását.

Ellenőrizze a kipufogódobot és a szikrafogót



FIGYELMEZTETÉS



A járó motorok hőt termelnek. A motor alkatrészek, különösképpen a kipufogódob rendkívül felforrósodnak.

Ha hozzáérnek, komoly égési sérülések keletkezhetnek.



A gyúlékony hulladék, pl. lomb, fű, cserje stb. meggyulladhatnak.

- Hagyja lehűlni a kipufogódobot, a motorhengert és a bordákat, mielőtt hozzáér.
- Az összegyűlt nyesedéket távolítsa el a kipufogódob környékéről és a henger környezetéből.
- Kalifornia állam közvagyonra vonatkozó törvénykönyvének 4442. cikkelye megsértése, ha a motort erdővel, cserjével vagy fűvel borított területen úgy használja, hogy a 4442 cikkelynek megfelelően a kipufogórendszer nincs ellátva szikrafogóval és az nincs működőképés állapotban. Más államoknak vagy a szövetségi törvényhozásnak is hasonló törvényei lehetnek érvényben. Keresse meg az eredeti gyártót, kikereskedőt, viszonteladót olyan szikrafogó beszerzése érdekében, melyet a motorra szerelt kipufogórendszerhez terveztek.

Távolítsa el a kipufogódob és a henger környékén felhalmozódott nyesedéket. Repedések, korrózió vagy egyéb sérülések szempontjából ellenőrizze a kipufogódobot. Szerelje le a szikrafogót, ha be van szerelve, és sérülések vagy széntől származó eltömődés szempontjából ellenőrizze. Ha sérülést talál, akkor üzemeltetés előtt szerelje be a pótalkatrészt.



FIGYELMEZTETÉS: Ugyanolyan kivételnek kell a pótalkatrészeknek lenniük, és ugyanarra a helyre kell beszerelni azokat, mint az eredeti alkatrészeket. Előfordulhat, hogy más alkatrészek nem teljesítenek olyan jól, károsodhat az egység és sérülés lehet az eredménye.

A gyújtógyertya szervizelése - 6 ábra

Résmérővel (B) ellenőrizze a hézagot (A, 6 ábra). Szükség esetén állítsa be a hézagot. Szerelje be és az ajánlott nyomatokkal húzza meg a gyújtógyertyát. Hézag beállításához vagy a nyomatokhoz lásd a *Műszaki jellemzők* című részt.

Megjegyzés: Egyes helyeken, a helyi törvények megkívánják az előtét ellenállással szerelt gyújtógyertya használatát a zavarójelek elnyomása végett. Ha ez a motor eredetileg is előtét ellenállással szerelt gyújtógyertyával volt ellátva, csak az azonos típusút használja csere esetén.

Olajcsere - 7 8 9 ábra



FIGYELMEZTETÉS



Az üzemanyag és gőzei rendkívül gyúlékony és robbanásveszélyes anyagok.



A tűz vagy a robbanás komoly égési sérüléseket vagy halált okozhat.

- Ha az olajat a felső olajbetöltő csövön keresztül engedi le, akkor az üzemanyagtartálynak üresnek kell lennie, ellenkező esetben kifolyhat az üzemanyag és tüzet vagy robbanást okoz.

Ellenőrizze, és töltsen be a szükséges olajat. Lásd *Az olaj ellenőrzése/olaj betöltése* című részt. Nem szükséges olajcsere, de ha le kívánja cserélni az olajat, akkor az alábbi eljárást kövesse.

A fáradt olaj veszélyes hulladék és megfelelő módon kell elhelyezni. Ne öntse háztartási hulladékba. A biztonságos hulladék elhelyezéssel / újrahasznosítással kapcsolatosan érdeklődjön a helyi önkormányzatnál, szervizközpontban vagy viszonteladónál.

Olaj leeresztése

Le kell a felső olajbetöltő csőből az olajat engedni (E, 8 ábra).

1. Leállított, de még meleg motornál, bontsa a gyújtógyertya vezeték csatlakozását (A), és tartsa távol a gyújtógyertyától (7 ábra).
2. Vegye ki az olajsztintjelző pálcát (G, 9 ábra).
3. Ha a motor felső olajbetöltő csövén (E) keresztül engedi le az olajat, akkor a motor gyújtógyertya felőli végét (F) tartsa felfelé (8 ábra). Az olajat egy erre a célra jóváhagyott tartályba engedje le.



FIGYELMEZTETÉS: Ha az olajat a felső olajbetöltő csövön keresztül engedi le, akkor az üzemanyagtartálynak üresnek kell lennie, ellenkező esetben kifolyhat az üzemanyag és tüzet vagy robbanást okoz. Az üzemanyagtartály kiürítéséhez az üzemanyag kifogyásáig járassa a motort.

Olaj betöltése

- Állítsa vízszintes helyzetbe a motort.
 - Az olajbetöltő területet tisztítsa meg a nyesedéktől.
 - Az olajtérfigogatót illetően lásd a *Műszaki jellemzők* című részt.
1. Vegye ki az olajsztintjelző pálcát (G), és tiszta kendővel törölje le (9 ábra).

2. Lassan öntse az olajat a motor olajbetöltő nyílásába (H). **Ne töltsen túl.** Az olaj betöltése után várjon egy percig, majd ellenőrizze az olajsztintet.
3. Tegye be, és húzza meg az olajsztintjelző pálcát.
4. Vegye ki az olajsztintjelző pálcát, és ellenőrizze az olajsztintet. Az olajsztintjelző pálcá tele jelzésének (J) a tetején kell lennie.
5. Tegye be, és húzza meg az olajsztintjelző pálcát.

A levegőszűrő szervizelése - 10 ábra



FIGYELMEZTETÉS



Az üzemanyag és gőzei rendkívül gyúlékony és robbanásveszélyes anyagok.



A tűz vagy a robbanás komoly égési sérüléseket vagy halált okozhat.

- Soha ne indítsa úgy a motort, hogy ki van szerelve a levegőszűrő szerelvény (ha be van szerelve) vagy a levegőszűrő (ha be van szerelve).

MEGJEGYZÉS: Ne használjon sűrített levegőt vagy oldószereket a szűrő tisztítására. A sűrített levegő károsíthatja a szűrőt, és az oldószerek oldják a szűrőt.

A levegőszűrő rendszer egy hajtogatott szűrőt használ külön rendelhető előszűrővel. Az előszűrő mosható és újrafelhasználható.

1. Nyissa fel a fedelet (B, 10) ábra.
2. Vegye ki a levegőszűrőt (D).
3. Vegye ki az előszűrőt (E), ha be van szerelve, a szűrőből. A nyesedék fellazítására enyhén ütögesse a szűrő kemény felületét. Ha nagyon szennyezett a szűrő, akkor cserélje ki egy másikra.
4. Az előszűrőt tisztítószerez vízben mossa ki. Majd hagyja alaposan kiszáradni. **Ne olajozza be az előszűrőt.**
5. Tegye a száraz előszűrőt, ha be van szerelve, a szűrőbe.
6. Tegye be a szűrőt (D).
7. Zárja le a fedelet (B).

A levegőhűtési rendszer tisztítása - 11 ábra



FIGYELMEZTETÉS



A járó motorok hőt termelnek. A motor alkatrészek, különösképpen a kipufogódob rendkívül felforrósodnak.



Ha hozzáérnek, komoly égési sérülések keletkezhetnek.

A gyúlékony hulladék, pl. lomb, fű, cserje stb. meggyulladhatnak.

- Hagyja lehűlni a kipufogódobot, a motorhengert és a bordákat, mielőtt hozzáér.
- Az összegyűlt nyesedéket távolítsa el a kipufogódob környékéről és a henger környezetéből.

MEGJEGYZÉS: Vízet ne használjon a motor tisztításához. A víz szennyezheti az üzemanyag-ellátó rendszert. Kefét vagy száraz kendőt használjon a motor tisztításához. Ez egy levegőhűtési motor. A szennyeződés vagy a nyesedék akadályozhatja a légáramlást és a motor túlmelegedését okozhatja, mely gyengébb teljesítményt és rövidebb motor élettartamot okoz.

Kefét vagy száraz kendőt használjon a levegőbemeneti rácsról (A) való eltávolítására. Tartsa tisztán az összekapcsoló szerkezetet, rugókat és kezelőszerveket (B). A kipufogódob (C) körüli és mögötti területet tisztítsa meg a gyúlékony nyesedéktől (11 ábra).

Tárolás



FIGYELMEZTETÉS



Az üzemanyag és gőzei rendkívül gyúlékony és robbanásveszélyes anyagok.



A tűz vagy a robbanás komoly égési sérüléseket vagy halált okozhat.

Üzemanyag vagy olyan berendezés tárolása, amelynek üzemanyagtartályában üzemanyag van.

- Kazánoktól, tűzhelyektől, vízmelegítőtől vagy más olyan berendezésektől távol helyezze el, amelyek gyújtólánggal vagy gyújtószerszeggel vannak ellátva távol tárolja, mivel ezek meggyújthatják az üzemanyag kipárolgást.

MEGJEGYZÉS: Vízszintes helyzetben tárolja a motort (normál üzemi helyzet). Ha karbantartás közben megdönti a motort, akkor **ki kell üríteni** az üzemanyagtartályt, és a gyújtógyertya felőli oldalnak **felfelé kell néznie**. Ha nem üres az üzemanyagtartály és a motor bármely más irányba megdönti, akkor a levegőszűrő és/vagy a gyújtógyertya olaj vagy a benzin szennyeződése miatt nehéz lehet az indítás.

Üzemanyag-ellátó rendszer

30 napnál hosszabb tárolás esetén az üzemanyag állottá válhat. Az állott üzemanyag sav és kátránylerakódást okoz az üzemanyag-ellátó rendszerben vagy a porlasztó fontos alkatrészein. Az üzemanyag frissen tartása érdekében **Briggs & Stratton Speciális formulájú üzemanyag kezelő és stabilizáló adalékot használjon**, ez bárhol beszerezhető, ahol Briggs & Stratton eredeti pótalkatrészeket árulnak.

Az útmutatás szerint üzemanyag-stabilizáló hozzáadása esetén nem szükséges a benzin leeresztése a motorból. Tárolás előtt 2 percig működtesse a motort a stabilizáló üzemanyag-ellátó rendszerben való keringtetése érdekében.

Ha nem használ üzemanyag stabilizátort, akkor tárolás előtt a berendezésből le kell engedni a benzint. Addig működtesse a motort, amíg üzemanyag hiányában leáll. A frissesség megőrzésére ajánlott üzemanyag stabilizátor adalék használata a tárolótartályban.

Motorolaj

Nem szükséges olajcsere, de ha cserélni akarja az olajat, akkor addig végezze el, amíg meleg a motor.

Hibakeresés

Segítségre van szüksége? Keresse fel a **BRIGGSandSTRATTON.COM** webhelyet, vagy hívja a **1-800-233-3723** telefonszámot (az Egyesült Államokban).

Műszaki jellemzők

Motor műszaki jellemzők	
Modell	100000
Lökettérfogat	9.93 ci (163 cc)
Hengerfurat	2.688 in (68,28 mm)
Lökethossz	1.750 in (44,45 mm)
Olaj befogadóképesség	15 oz (0,44 L)

Beállítási értékek *	
Modell	100000
Gyertyahézag	0.030 in (0,76 mm)
Gyújtógyertya nyomaték	180 lb-in (20 Nm)
Forgórész légrés	0.006 - 0.014 in (0,15 - 0,36 mm)
Szívószelep hézag	0.004 - 0.008 in (0,10 - 0,20 mm)
Kipufogószelep hézag	0.004 - 0.008 in (0,10 - 0,20 mm)

* A motorteljesítmény csökken 3,5% értékkel minden 1 000 láb (300 méter) tengerszint feletti magasság növekedés esetén, és 1% értékkel minden 10° F (5,6° C) hőmérséklet növekedés esetén 77° F (25° C) felett. A motor maximum 15° értékű lejtőn működik kielégítően. A megengedett lejtőkre vonatkozólag lásd a berendezés kezelési útmutatóját.

Általános szerviz alkatrészek ✓	
Szerviz alkatrész	Alkatrész szám
Levegőszűrő	593260
Ovális levegőszűrő előtétiszűrő	594055
Olaj - SAE 30	100113
Speciális formulájú üzemanyag kezelő és stabilizáló adalék	100117, 100120
Előtét ellenállással szerelt gyújtógyertya	594056
Gyújtógyertya kulcs	19576
Gyújtógyertya tesztelő	19368

✓ Javasoljuk, hogy a motor és motor alkatrészek minden karbantartását és szervizelését hivatalos Briggs & Stratton szervizben végeztesse.

KORLÁTOZOTT GARANCIA

A Briggs & Stratton garantálja, hogy az alább meghatározott garanciális időn belül, díjmentesen megjavítja vagy kicseréli a motornak bármely olyan részét vagy részeit, amely anyag- vagy gyártáshiba, vagy mindkettő. A javítandó termék vagy cserealkatrész szállítási költségeit, a garancia szerint a vásárlónak kell fedeznie. A garancia csak az alábbiakban meghatározott időtartamok és feltételek szerint érvényes. A garanciális szolgáltatásokkal kapcsolatosan az ügyfélszolgálati térképünkön keresse meg a legközelebbi Hivatalos szervizállomást, melyet a www.BRIGGSandSTRATTON.com című webhelyen találhat meg. A vásárlónak kapcsolatba kell lépnie a Hivatalos szervizállomással, majd lehetővé kell tennie a Hivatalos szervizállomás számára a motor átvizsgálását és tesztelését.

Más kifejezett garancia nem létezik. A vélelmezett garanciák esetében, beleértve az eladhatóságra és egy bizonyos célra való megfelelésre vonatkozó garanciát, az alábbi táblázatban szereplő vagy a törvény által meghatározott időszakok érvényesek. A járulékos vagy közvetett károkért a felelősség olyan mértékben van kizárva, mely kizárást a törvény megengedi. Egyes országokban vagy államokban nem engedélyeznek olyan korlátozást, hogy mennyi ideig tart valamely vélelmezett garancia, és bizonyos országokban vagy államokban nem engedik meg a járulékos vagy közvetett károk kizárását vagy korlátozását, így lehetséges, hogy a fenti korlátozás és kizárás Önre nem vonatkozik. Jelen garancia meghatározott jogokat biztosít Önnek, és elképzelhető, hogy egyéb jogai is vannak, ezek azonban országról-országra illetve államról-államra változnak. **

NORMÁL GARANCIÁLIS FELTÉTELEK * ▲

Márka / terméktípus	Fogyasztói felhasználás	Kereskedelmi felhasználás
Vanguard™ ■	3 év	3 év
Kereskedelmi Turf Series motor™	2 év	2 év
Dura-Bore™ öntöttvas perselyes motorok	2 év	1 év
Minden más Briggs & Stratton motor	2 év	90 nap

- * Ezek a normál garanciális kikötéseink, de alkalmasan előfordulhat további garanciális kikötés, mely a kiadás idején nem került meghatározásra. A motorjára vonatkozó garanciális kikötések jelenlegi listájának megismeréséhez keresse fel a BRIGGSandSTRATTON.COM című webhelyet vagy vegye fel a kapcsolatot egy Hivatalos Briggs & Stratton szervizállomással.
- ** Ausztráliában - Olyan garanciákkal rendelkeznek termékeink, melyek nem zárhatóak ki az Ausztrál fogyasztói törvény szerint. Bármely súlyos hiba esetén cserére vagy visszatérítésre, míg bármely más ésszerűen előrelátható okból bekövetkező veszteség vagy kár miatt kártérítésre jogosult. Továbbá jogosult a termékek javítására vagy cseréjére, ha nem elfogadható minőségű a termék, és nem tekinthető súlyos hibának a hiba. A garanciális szolgáltatásokkal kapcsolatosan a BRIGGSandSTRATTON.COM című webhelyen található ügyfélszolgálati térképünkön keresse meg a legközelebbi Hivatalos szervizállomást, hívja az 1300 274447 számot, küldjön emailt a salesenquiries@briggsandstratton.com.au email címre, vagy írjon levelet a Briggs & Stratton Australia Pty Ltd, 1 Moorebank Avenue, Moorebank, NSW, Australia, 2170 címre.
- ▲ Nincs garancia az olyan berendezések motorjaira, melyeket közmű helyett elsődleges áramforrásként vagy kereskedelmi célokból készlelti generátorokban használnak. Versenyen vagy kereskedelmi illetve bérelt pályákon használt motorokra nem vonatkozik a garancia.
- Készlelti generátorokban alkalmazott Vanguard motor: 2 éves fogyasztói használat esetén, nem jövedelemszerzési célú használatra vonatkozó garancia. Kisteherautókban alkalmazott Vanguard motor: 2 éves fogyasztói használat esetén, 2 éves jövedelemszerzési célú használat esetén. 3 hengeres folyadékhűtésű Vanguard motor: lásd Briggs & Stratton 3/LC motortulajdonos garanciális nyilatkozata.

Az első kiskereskedelmi vagy kereskedelmi fogyasztó vásárlásának dátumával kezdődik a garanciális időszak. A "fogyasztói használat" kiskereskedelmi fogyasztó általi saját háztartásbeli használatot jelent. Minden egyéb használat a kereskedelmi, jövedelemtermelő vagy bérbeadási célú használatot beleértve "kereskedelmi használatnak" minősül. Ha egyszer kereskedelmi használatba került a motor, akkor attól kezdve garanciális szempontból kereskedelmi használatának tekintett a motor.

Örizz meg bizonyítékként a blokkot. Ha nem rendelkezik az eredeti vásárlás dátumát bizonyító bizonyítékkal, akkor a garanciális szervizelés igénylésekor a termék gyártási dátuma szolgál a garanciális időszak meghatározásának alapjául. Termékkiszámlázás nem szükséges a garanciális szerviz igénybeviteléhez Briggs & Stratton termékek esetén.

A garanciájáról

E korlátozott garancia csupán a motorral kapcsolatos anyagokra és/vagy megmunkálásra terjed, de nem az olyan berendezés cseréjére vagy árának visszatérítésére, melybe esetleg a motort szerelték. A rendszeres karbantartásra, beszüntetésekre, beállításokra, vagy normál kopásra illetve szakadásra nem terjed ki a garancia. Hasonlóképpen nem alkalmazható a garancia a motor megváltoztatás, módosítása vagy a motor sorozatszámának összefirkálása vagy eltávolítása esetén. E garancia nem foglalja magában felújított, használt vagy mintául szolgáló berendezéseket vagy motorokat. Nem vonatkozik a garancia olyan motorkarokra vagy teljesítmény problémákra, melyek okai a következők:

- 1 Nem eredeti Briggs & Stratton alkatrészek használata.
- 2 A motor elégtelen, szennyezett vagy nem megfelelő konzisztencia besorolású kenőolajjal való működtetése.
- 3 Szennyezett vagy állott üzemanyag, 10%-nál nagyobb etanoltartalmú benzin használata, vagy alternatív üzemanyagok használata, mint cseppfolyósított szénhidrogén vagy földgáz használata olyan motorokban, melyeket eredetileg nem ilyen üzemanyagokkal való működésre tervezett/gyártott a Briggs & Stratton.
- 4 Nem megfelelő levegősűrő karbantartás vagy visszaszerelés miatt a motorba jutott szennyeződés.

- 5 A forgóképes fűnyíró késének egy tárgynak ütközése, laza vagy nem megfelelően felszerelt késadapterek, turbinakerekek vagy más főtengellyel összekötött eszközök, továbbá túl nagy ékszíj szorosság.
- 6 Nem a Briggs & Stratton által gyártott tartozékok vagy részegységek, mint tengelykapcsolók, sebességváltók, berendezés kezelőszervek stb.
- 7 Lenyírt fűdarabok, szennyeződés, nyusedék vagy rácsáló búvóhelyanyagai miatti túlmelegedés, melyek eldugaszolják illetve eltömítik a hűtőbordákat vagy a lendkerék környékét, továbbá a motornak megfelelő szellőzés nélküli működtetése.
- 8 Értéken felüli sebességgel történő működtetés, laza motorrögzítés, laza illetve kiegyensúlyozatlan vágókéseknek vagy turbináknak, továbbá a berendezés alkotóelemeinek nem megfelelő főtengely csatlakozása miatt fellépő túlzott vibráció.
- 9 Nem rendeltetésszerű használat, a rendszeres karbantartás hiánya, a berendezés szállítása, kezelése vagy raktározása, ill. nem megfelelő motor beszerelés.

Garanciális szervizszolgáltatás végzése csak Hivatalos Briggs & Stratton Corporation szervizállomáson keresztül lehetséges. A BRIGGSandSTRATTON.COM című webhelyen található ügyfélszolgálati térképünkön keresse meg a legközelebbi Hivatalos szervizállomást, vagy hívja az 1-800-233-3723 (az Egyesült Államokban) telefonszámot.

Bendra informacija

Šioje instrukcijoje yra saugumo informacija apie pavojus ir riziką, kuriuos kelia varikliai, bei kaip jų išvengti. Joje taip pat pateikiami nurodymai tinkamam variklio naudojimui ir priežiūrai. Kadangi „Briggs & Stratton“ korporacija neprivalo žinoti, kokioje įrangoje bus naudojamas šis variklis, Jūs turite atidžiai perskaityti ir suprasti šią ir įrangos instrukcijas. **Išsaugokite šias originalias instrukcijas ateičiai.**

Žemiau užsirašykite variklio modelį, tipą, kodus ir įsigijimo datą. Šie skaičiai bus reikalingi naujų dalių užsakymui arba remontui atlikti. Šiuos skaičius galite rasti ant variklio (žiūrėkite **Savybės ir valdymo mechanizmai** skyrių).

Įsigijimo data: _____
Mėnuo / diena / metai

Variklio modelis: _____
Modelis: Tipas: Kodas:

Variklio serijinis numeris: _____

Galingumo kategorijos: Kiekvieno benzininio variklio modelio galingumo kategorija yra nusakoma SAE (Society of Automotive Engineers - Automobilių projektuotojų sąjunga) kodu Nr. J1940 (Mažų variklių galingumo ir sukimo momento įvertinimo procedūra), ir vertinama pagal SAE J1995. Sukimo momento reikšmės varikliams, ant kurių nurodyta "rpm" (aps. per min.), yra pamatuotos prie 2 600 aps./min., o visų kitų variklių prie 3 060 aps./min.; arkljo jėgų reikšmės yra pamatuotos prie 3 600 aps./min. Galingumo kreivės yra pateiktos tinklalapyje www.BRIGGSandSTRATTON.COM. Grynosios galingumo reikšmės yra pamatuotos instaliavus išmetimo dujų ir oro valymą, o bendrosios galingumo reikšmės yra nustatytos be šių priedų. Reali bendroji variklio galia bus aukštesnė nei gryoji variklio jėga ir priklausys, tarp kitų veiksnių, nuo darbo aplinkos sąlygų ir variklių modifikacijos. Dėl plataus įrangos, kurioje yra įrengti varikliai, asortimento, veiksnių, jūsų įsigytas benzininis variklis gali neišvystyti nurodytų arkljo jėgų, jį naudojant vienoje arba kitoje įrangoje. Šis skirtumas atsiranda dėl daugelio veiksnių, įskaitant, bet neapsiribojant jais, skirtingas variklio dalis (oro valymas, dujų išmetimas, baterijos krovimas, aušinimas, kuro tiekimas, kuro siurblys ir t. t.), naudojimo apribojimai, naudojimo sąlygos (temperatūra, drėgmė, altitudė), variklio modifikacija. Dėl gamybos apimčių apribojimo „Briggs & Stratton“ gali pakeisti didesnio galingumo variklį šios serijos varikliu.

Operatoriaus saugumas

SAUGUMO IR VALDYMO SIMBOLIAI



Saugos įspėjimo ženklas yra naudojamas apibūdinti saugumo informaciją apie pavojus, kurių pasekmė gali būti trauma. Žodžiai (PAVOJUS, DĖMESIO, ĮSPĖJIMAS), naudojami su ženklais apibūdinti galimybę gauti kelias traumas. Taip pat pavojaus ženklas gali būti naudojamas pavojaus tipui apibūdinti.

PAVOJAUS ženklas nusako pavojų, kurio pasekmė gali būti mirtis arba rimta trauma.

DĖMESIO ženklas nusako pavojų, kurio, jo nepaisymo atveju, pasekmė gali būti mirtis arba rimta trauma.

ĮSPĖJIMO ženklas nusako pavojų, kurio, jo nepaisymo atveju, pasekmė gali būti nedidelis arba vidutinio sunkumo sužalojimas.

ĮSPĖJIMO ženklas nurodo situaciją, kai gali būti sugadintas variklis.



DĖMESIO

Tam tikri šio produkto komponentai bei papildoma įranga turi savo sudėtyje chemines medžiagas kurios gali sukelti vėžį bei neigiamai įtakoti sveikatą. Nuplaukite rankas po naudojimosi.



DĖMESIO

Variklio išmetamosios dujos turi savo sudėtyje cheminių medžiagų, žinomų Kalifornijos valstijoje, kaip sukeliančias vėžį, apsigimimus arba kitaip veikiančias paveldimumą.



DĖMESIO

„Briggs & Stratton“ varikliai nėra skirti ir negali būti naudojami kaip energijos tiekimo šaltinis: pramoginiams kartingams, gokartams, vaikiškiems, pramogų ar sportiniams triračiams, keturračiams motociklams (ATVs); motociklams, transporto priemonėms su oro pagalve, skraidymo aparatams arba „Briggs & Stratton“ nepatvirtintoms transporto priemonėms, naudojamoms lenktynėse. Daugiau informacijos apie produktus lenktynėms ieškote interneto svetainėje www.briggsracing.com. Dėl naudojimo universalioms transporto priemonėms arba su triračiais, keturračiais motociklais (ATVs) prašome kreiptis į „Briggs & Stratton“ variklių taikymo centrą tel. 1-866-927-3349. Variklio naudojimas ne pagal paskirtį gali sukelti sunkius sužeidimus ar net mirtį.

PASTABA: Jūs gaunate variklį iš „Briggs & Stratton“ be alyvos. Patikrinkite alyvos lygį prieš variklio užvedimą. Jeigu bandysite užvesti variklį be alyvos, jis bus sugadintas ir Jūs neteksite garantijos.



DĖMESIO



Kuras ir jo garai yra labai degūs ir gali sprogti.
Ugnis arba sprogimas gali jus nudeginti arba užmušti.

Pildami benzina

- Išjunkite variklį ir, prieš nuimdami kuro bako kamštį, leiskite varikliui bent 2 min. atvėsti.
- Pilkite kurą į baką tik lauke arba labai gerai vėdinamoje patalpoje.
- Neperpilkite kuro bako. Kadangi kuras gali plėstis, nepilkite virš apatinės kaklelio ribos.
- Laikykite kurą kuo toliau nuo kibirkščių, atviros ugnies, karščio ir kitų ugnies šaltinių.
- Pastoviai tikrinkite kuro žarneles, baką, dangtį ir bako tvirtinimus tam, kad nebūtų jokių plyšių ar kuro nutekėjimo. Jei reikia, pakeiskite susidėvėjusias ar pažeistas dalis.
- Jeigu kuras išsilies, prieš vesdami variklį, palaukite, kol jis išgaruos.

Prieš įjungiant variklį

- Patikrinkite ar uždegimo žvakė, duslintuvus, kuro bako dangtis ir oro filtras (jeigu toks yra) yra savo vietose.
- Neveskite variklio esant išsuktai uždegimo žvakei.
- Jeigu variklio karbiuratoriuje yra kuro perteklius, nustatykite drošelį (jeigu toks yra) į OPEN/RUN padėtį, nustatykite reguliatorių (jeigu toks yra) į FAST padėtį ir veskite variklį kol jis užsives.

Dirbant su įranga

- Neverskite variklio arba įrangos ant šono, nes gali išsilieti kuras.
- Nebandykite drošeliu sustabdyti variklio.
- Niekada neveskite ir nedirbkite su varikliu, kuriame nėra oro filtro mazgo (jeigu toks yra) arba oro filtro (jeigu toks yra).

Keisdami alyvą

- Jeigu Jūs išpilate alyvą per alyvos įpylimo vamzdelį, kuro bakas turi būti tuščias, nes kuras gali išsilieti ir sukelti gaisrą arba sprogimą.

Įrangos vertimas aptarnavimui atlikti

- Atlikinėdami aptarnavimą, kai įranga turi būti apversta, įsitikinkite kad kuro bakas yra tuščias, nes gali išsilieti kuras ir įvykti gaisras arba sprogimas.

Transportuojant įrangą

- Transportuoti įrangą galima tik esant TUŠČIAM kuro bakui arba su uždaryta kuro sklende (OFF).

Sandėliuojant kurą arba įrangą su kuru bake

- Laikykite kuo toliau nuo krosnių, viryklių, vandens šildytuvų arba kitos įrangos, kuri veikia esant atvirai liepsnai, nes gali užsiliepsnoti kuro garai.



DĖMESIO



Vedamas variklis sukelia kibirkštį.
Kibirkštis gali uždegti netoliese esančius degius garus arba dujas.
Gali įvykti sprogimas ir kilti gaisras.

- Jeigu netoliese yra gamtinių ar suskystintų dujų nutekėjimas, nebandykite vesti variklio.
- Nenaudokite koncentruotą paleidimo skysčių varikliui užvesti, nes jų garai yra lengvai užsiliepsnojantys.



DĖMESIO



NUODINGŲ DUJŲ PAVOJUS. Variklio išmetamųjų dujų sudėtyje yra anglies monoksidas, nuodingos dujos kurios gali nužudyti. Jos yra nematomos, bekvapės ir beskonios. Net jeigu jus neįaučiata išmetamųjų dujų garus, Jūs vis tiek esate veikiami anglies monoksido dujomis. Jeigu Jums darosi silpna arba svaigsta galva, naudojant šį produktą, išjunkite jį ir nedelsdami išeikite į gryną orą. Apsilankykite pas daktarą. Jūs galite būti apsinuodę anglies monoksidu.

- Naudokite šį produktą TIK lauke kuo toliau nuo langų, durų arba ventiliacinių angų, tam kad sumažinti anglies monoksido susikaupimo ir patekimo riziką į uždarus plotus.
- Sumontuokite maitinimo elementų valdomus arba prijungtus prie elektros tinklo (su maitinimo elementų palaikymu) anglies monoksido detektorius pagal gamintojo instrukciją. Dūmų detektoriai negali aptikti anglies monoksido dujų.
- NENAUDOKITE šio produkto namuose, garažuose, rūsiuose, angaruose arba kituose iš dalies uždaruose plotuose, net jeigu juose yra naudojami ventiliatoriai arba atidaromos durys ar langai. Anglies monoksidas greitai kaupiasi tokiose vietose ir gali užsiliepsnoti kelias valandas, net jeigu šis produktas yra išjungtas.
- VISADA orientuokite produktą pavėjui ir kreipkite variklio išmetamųjų dujų vamzdį nuo uždarytą plotų.



DĖMESIO



Greitas starterio susisukimas gali patraukti ranką greičiau, negu jūs spėsite paleisti rankenėlę.
Jums gali lūžti kaulai, atsirasti nubrozdinimai, sumušimai ir pasitempti sausgyslės.

- Norėdami užvesti variklį, lėtai traukite už virvės kol pajusite pasipriešinimą, o tada staigiu ir greitu judėsiu užveskite variklį.
- Prieš pradėdami vesti variklį, pasistenkite pašalinti visą variklio / įrangos apkrovą.
- Įranga, tiesiogiai tvirtinama prie variklio, kaip pvz.: peiliai, skriemuliai, krumpliaračiai ir t.t., turi būti patikimai fiksuota.



DĖMESIO



Besisukančios dalys gali įtraukti rankas, kojas, plaukus, aprangą arba kokią daiktą.
Jums gali traumuoti ar net nuplėšti ranką arba koją.

- Naudokitės įranga tik esant apsaugoms savo vietoje.
- Nelieskite rankomis ir kojomis besisukančių dalių.
- Pariškite ilgus plaukus ir nusiimkite papuošalus.
- Nesivilkite laisvų rūbų su laisvai kabančiais diržais arba kitais aksesuarais, kurie variklio gali būti įtraukti.



DĖMESIO



Veikiantys varikliai skleidžia šilumą. Variklio dalys, ypač duslintuvus, labai įkaista.



Neatsargiai prisilietę, galite nudegti.

Susikaupusios lengvai užsiliepsnojančios medžiagos, tokios kaip lapai, žolė ir t.t. gali užsidegti.

- Leskite duslintuvui, variklio cilindru ir briaunoms atvėsti prieš jas liedsdami.
- Išvalykite žolę aplink duslintuvą ir cilindrą.
- Naudojimasis varikliu miške, krūmuose arba vejoje be kibirkšties gaudiklio išmetimo sistemoje yra Kalifornijos valstijos viešųjų išteklių kodekso, 4442 skyriaus pažeidimas. Kitose valstijose ar federalinėje jurisdikcojoje gali galioti panašūs įstatymai. Jūs galite įsigyti kibirkšties gaudiklį, pritaikytą šiame variklyje sumontuotai Jūsų išmetimo sistemai, pas originalios įrangos gamintoją, pardavėją arba atstovą.



DĖMESIO



Netyčia atsiradusi kibirkštis gali sukelti gaisrą arba elektros smūgį.

Atsitiktinis variklio paleidimas gali įtraukti Jūsų kūno dalis, amputuoti kūno dalis ar sukelti plėštines žaizdas.



Ugnies pavojus



Prieš variklio reguliavimą ir taisymą:

- Atjunkite uždegimo žvakės laidą ir laikykite jį toliau nuo uždegimo žvakės.
- Atjunkite akumuliatorių (varikliuose su elektriniu užvedimu).
- Naudokite tik specialius įrankius.
- Nelieskite reguliatoriaus spyruoklės arba kitų variklio dalių, galinčių paveikti variklio greitį.
- Atsarginės dalys turi būti vienodos ir sumontuotos toje pačioje vietoje kur buvo sumontuotos originalios dalys. Neoriginalios dalys gali sugadinti įrangą, pabloginti jos veikimą, traumuoti Jus.
- Nedaužykite smagračio plaktuku arba kietu daiktu. Jis gali subyrėti.

Kibirkšties tikrinimas:

- Naudokite patvirtintą žvakės testerį.
- Netikrinkite kibirkšties esant išsuktai uždegimo žvakei.

Savybės ir valdymo elementai

Apžiūrėkite paveikslėlį **1** kuriame pavaizduotas variklis ir savo variklį kad susipažinti su jo savybėmis ir valdymo elementais. **1**

- A. Variklio identifikacija
Modelis Tipas Kodas
- B. Uždegimo žvakė
- C. Kuro bakas ir dangtis
- D. Oro filtras
- E. Rankinio starterio rankena
- F. Alyvos lygio matuoklis
- G. Duslintuvas
Duslintuvo apsauga (papildoma įranga)
Kibirkšties gaudiklis (papildoma įranga)
- H. Oro įsiurbimo grotelės
- I. Greičio reguliatorius (Papildoma įranga)

Veikimas

Alyvos talpa (ieškokite **Specifikacija** skyriuje)

Alyvos rekomendacijos

Geresniam variklio veikimui rekomenduojame naudoti tik „Briggs & Stratton“ sertifikuotas alyvas. Galima naudoti kitą aukštos kokybės alyvą, klasifikuotą kaip „SF, SG, SH, SJ“ arba aukštesnės klasės. Nenaudokite jokių specialių priedų alyvoms.

Alyvos klampumas priklauso nuo aplinkos temperatūros. Lentelėje parinkite alyvos klampumą, atitinkantį jūsų gyvenamosios vietos oro sąlygas.

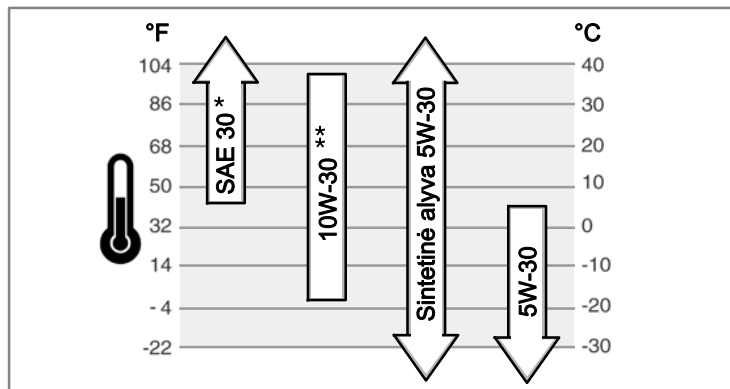

* Jeigu SAE 30 alyva yra naudojama žemiau negu 40°F (4°C) temperatūroje, variklį bus sunkiau užvesti.

** 10W-30 alyvos naudojimas esant temperatūrai virš 80°F (27°C) gali priversti variklį sunaudoti daugiau alyvos. Dažniau tikrinkite alyvos lygį.

Kaip patikrinti alyvos lygį / Įpilti alyvos - **Paveikslėlis 2**

Prieš alyvos įpylimą ir jos lygio tikrinimą

- Pastatykite variklį horizontaliai.
- Išvalykite alyvos įpylimo vietą nuo purvo.
- 1. Išsukite alyvos lygio matuoklį (A) ir išvalykite jį švariu audeklu (Paveikslėlis 2).
- 2. Įdėkite ir užsukite alyvos lygio matuoklį.
- 3. Išsukite matuoklį ir patikrinkite alyvos lygį. Alyvos lygis turi būti ties full žyme (B) matuoklyje.
- 4. Jeigu alyvos lygis yra žemas, lėtai įpilkite alyvą į variklį (C). **Neperpilkite.** Palaukite vieną minutę ir patikrinkite alyvos lygį.
- 5. Įdėkite ir užsukite alyvos lygio matuoklį

Kuro rekomendacijos

Benzinas turi atitikti šiuos reikalavimus:

- Švarus, šviežias neetiluotas benzinas.
- Minimalus oktaniškas skaičius - 87/87 AKI (91 RON). Darbui aukštesnėse, žiūrėkite toliau.
- Benzinas, kurio sudėtyje yra iki 10 % etanolio (gasoholio), yra priimtinas.

PASTABA: Nenaudokite nesertifikuotą benziną, tokį kaip E15 ir E85. Nemaikykite benzino su alyva ir nebandykite perdaryti variklio, kad jis būtų varomas kitu kuru. Tai sugadins variklį ir Jūs neteksite garantijos.

Tam kad apsaugoti kuro sistemą nuo nusidėvėjimo, sumaišykite benziną su kuro stabilizatoriumi. Perskaitykite skyrių **Sandėlavimas**. Benzinas nėra vienodas. Jeigu variklis blogai veiks, pakeiskite kuro tiekėją arba benzino markę. Šis variklis yra sertifikuotas naudoti benzinu kaip degalais. Išmetamųjų dujų kontrolės sistema EM (Variklio modifikacija).

Darbas su įranga aukštoje altitudėje

Aukštyje virš 5000 pėdų (1524 metrų) minimalus oktaniškas benzino skaičius turi būti 85 /85 AKI (89 RON).

Varikliuose su karbiuratoriais, tam kad variklio išmetimas kalnuose atitiktų aplinkosaugos reikalavimus yra reikalingas reguliavimas. Be reguliavimo variklis blogiau veiks, padidės kuro sąnaudos ir išmetamųjų dujų koncentracija. Norėdami atlikti reguliavimą, susisiekiite su autoriziuotu Briggs & Stratton serviso atstovu. Darbui aukštesnėse žemiau 762 metrai (2,500 pėdų) didelės altitudės reguliavimas nerekomenduojamas.

Varikliuose su elektronine kuro įpurškimo sistema (EFI) didelės altitudės reguliavimas nėra reikalingas.

Kaip įpilti benzino - **Paveikslėlis 3**



DĖMESIO



Kuras ir jo garai yra labai degūs ir gali sprogti.



Ugnis arba sprogdimas gali jus nudeginti arba užmušti.

Pildami benziną

- Išjunkite variklį ir, prieš nuimdami kuro bako kamštį, leiskite varikliui bent 2 min. atvėsti.
- Pilkite kurą į baką tik lauke arba labai gerai vėdinamoje patalpoje.
- Neperpilkite kuro bako. Kadangi kuras gali plėstis, nepilkite virš apatinės kaklelio ribos.
- Laikykite kurą kuo toliau nuo kibirkščių, atviros ugnies, karščio ir kitų ugnies šaltinių.
- Pastoviai tikrinkite kuro žarnėles, baką, dangtį ir bako tvirtinimus tam, kad nebūtų jokių plyšių ar kuro nutekėjimo. Jei reikia, pakeiskite susidėvėjusias ar pažeistas dalis.
- Jeigu kuras išsilies, prieš vesdami variklį, palaukite, kol jis išgaruos.

1. Nuvalykite aplink kuro bako dangtį. Nuimkite dangtį (A, Paveikslėlis 3).
2. Įpilkite dyzeliną į kuro baką (B). Kadangi kuras gali plėstis, nepilkite virš apatinės kaklelio ribos (C).
3. Užsukite kuro bako dangtį.

Kaip užvesti variklį



DĖMESIO



Greitas starterio susisukimas gali patraukti ranką greičiau, negu jūs spėsite paleisti rankenėlę.

Jums gali lūžti kaulai, atsirasti nubrozdinimai, sumušimai ir pasitempti sausgyslės.

- Norėdami užvesti variklį, lėtai traukite už virvės kol pajusite pasipriešinimą, o tada staigiu ir greitu judėsiu užveskite variklį.



DĖMESIO



Kuras ir jo garai yra labai degūs ir gali sprogti.



Ugnis arba sprogdimas gali jus nudeginti arba užmušti.

Prieš įjungiant variklį

- Patikrinkite ar uždegimo žvakė, duslintuvas, kuro bako dangtis ir oro filtras (jeigu toks yra) yra savo vietose.
- Neveskite variklio esant išsuktai uždegimo žvakei.
- Jeigu variklio karbiatoriuje yra kuro perteklius, nustatykite drošelį (jeigu toks yra) į OPEN/RUN padėtį, nustatykite reguliatorių (jeigu toks yra) į FAST padėtį ir veskite variklį kol jis užsives.



DĖMESIO



NUODINGŲ DUJŲ PAVOJUS. Variklio išmetamųjų dujų sudėtyje yra anglies monoksidas, nuodingos dujos kurios gali nužudyti. Jos yra nematomos, bekvapės ir beskonios. Net jeigu jus neįsijaučiate išmetamųjų dujų garus, Jūs vis tiek esate veikiami anglies monoksido dujomis. Jeigu Jums darosi silpna arba svaigsta galva, naudojant šį produktą, išjunkite jį ir nedelsdami išėikite į gryną orą. Apsilankykite pas daktarą. Jūs galite būti apsinuodę anglies monoksidu.

- Naudokite šį produktą TIK lauke kuo toliau nuo langų, durų arba ventiliacinių angų, tam kad sumažinti anglies monoksido susikaupimo ir patekimo riziką į uždarus plotus.
- Sumontuokite maitinimo elementų valdomus arba prijungtus prie elektros tinklo (su maitinimo elementų palaikymu) anglies monoksido detektorius pagal gamintojo instrukciją. Dūmų detektoriai negali aptikti anglies monoksido dujų.
- NENAUDOKITE šio produkto namuose, garažuose, rūsiuose, angaruose arba kituose iš dalies uždaryuose plotuose, net jeigu juose yra naudojami ventiliatoriai arba atidaromos durys ar langai. Anglies monoksidas greitai kaupiasi tokiose vietose ir gali užsilaikyti kelias valandas, net jeigu šis produktas yra išjungtas.
- VISADA orientuokite produktą pavėjui ir kreipkite variklio išmetamųjų dujų vamzdį nuo uždarytų plotų.

PASTABA: Jūs gaunate variklį iš „Briggs & Stratton“ be alyvos. Patikrinkite alyvos lygį prieš variklio užvedimą. Jeigu bandysite užvesti variklį be alyvos, jis bus sugadintas ir Jūs neteksite garantijos.

Pastaba: kai kurioje įrangoje yra montuojami nuotoliniai valdymo įrenginiai. Jų padėtį ir veikimo būdą galite rasti įrangos naudojimo instrukcijoje.

ReadyStart® Sistema - *Paveikslėlis* 4 5

1. Patikrinkite alyvos lygį. Perskaitykite skyrių *Kaip tikrinti alyvos lygį / pilti alyvą*.
2. Įsitinkite, kad įrangos pavaros mechanizmai, jeigu tokie yra sumontuoti, yra atjungti.
3. Nustatykite greičio reguliatorių (C, Paveikslėlis 4), jeigu toks yra, į fast padėtį. Dirbkite su varikliu tik reguliatoriui esant fast padėtyje.
4. Jeigu įrangą turi variklio išjungimo svirtį (D, Paveikslėlis 5), laikykite ją prieš rankeną.
5. **Rankinis užvedimas:** Paimkite rankinio starterio rankeną (E). Traukite rankinio starterio virvę kol pajusite pasipriešinimą, o tada staigiu judėsiu užveskite variklį (Paveikslėlis 4).



DĖMESIO: Greitas starterio susisukimas (atatranka) gali patraukti ranką greičiau, negu jūs spėsite paleisti rankenėlę. Jus galite gauti traumą. Užvesdami variklį, lėtai traukite už starterio virvės, kol pajusite pasipriešinimą, o tada staigiu judėsiu traukite už virvės.

6. **Elektrinis užvedimas:** Aktyvuokite elektrinio užvedimo jungiklį.
PASTABA: Norint prailginti starterio naudojimo laiką, naudokite trumpus paleidimo ciklus (maksimaliai 5 sekundes). Palaukite apie 1 minutę tarp paleidimo ciklų.
Pastaba: Jeigu variklis neužsiveda po kelių bandymų, susisiekite su vietiniu serviso atstovu arba apsilankykite tinklapyje **BRIGGSandSTRATTON.COM - 1-800-233-3723 (USA)**.

Kaip sustabdyti variklį - *pav.* 5

Atleiskite variklio išjungimo svirtį (A, Paveikslėlis 5), jeigu toks yra

arba

Variklis su greičio reguliatoriumi: Perjunkite greičio reguliatorių (C, Paveikslėlis 4) į stop padėtį

arba

Variklis su elektriniu starteriu: Perjunkite elektros starterio jungiklį į išjungti / stop padėtį. Suraskite jo padėtį ir valdymo instrukcijas įrangos naudojimo instrukcijoje. Išimkite raktą ir laikykite jį saugioje, nepasiekiamoje vaikams vietoje

Techninė priežiūra

PASTABA: jeigu techninės priežiūros metu variklis yra paguldytas ant šono, kuro bakas turi būti tuščias, o variklio šonas, kuriame yra uždegimo žvakė, turi būti nukreipta į viršų. Jeigu kuro bakas nėra tuščias ir variklis yra padėtas bet kuria kita puse, jį bus sunku užvesti, kadangi alyva arba kuras pateks į oro filtrą ir / arba užlies uždegimo žvakę.



DĖMESIO: atlikdami aptarnavimą, kai įranga turi būti apversta, įsitinkite, kad kuro bakas yra tuščias, nes gali išsilieti kuras ir įvykti gaisras arba sprogdimas.

Mes rekomenduojame jums naudotis įgalioto „Briggs & Stratton“ serviso atstovo paslaugomis variklio remontui ir dalims įsigyti.

PASTABA: kad variklis gerai veiktų, visos jo dalys turi būti savo vietoje.

Išmetimo sistemos kontrolė

Išmetimo sistemos aptarnavimas, pakeičimas arba remontas gali būti atliktas bet kuriame nenaudojamų automobiliuose variklių aptarnavimo centre. Tačiau, norėdami išmetimo sistemos aptarnavimą gauti „nemokamai“, turite kreiptis į įgaliotą atstovą. Perskaitykite Išmetimo sistemos garantiją.



DĖMESIO

Netyčia atsiradusi kibirkštis gali sukelti gaisrą arba elektros smūgį.

Atsitiktinis variklio paleidimas gali įtraukti Jūsų kūno dalis, amputuoti kūno dalis ar sukelti plėštines žaizdas.

Ugnies pavojus

Prieš variklio reguliavimą ir taisymą:

- Atjunkite uždegimo žvakės laidą ir laikykite jį toliau nuo uždegimo žvakės.
- Atjunkite akumuliatorių (varikliuose su elektriniu užvedimu).
- Naudokite tik specialius įrankius.
- Nelieskite regulatoriaus spyruoklės arba kitų variklio dalių, galinčių paveikti variklio greitį.
- Atsarginės dalys turi būti vienodos ir sumontuotos toje pačioje vietoje kur buvo sumontuotos originalios dalys. Neoriginalios dalys gali sugadinti įrangą, pabloginti jos veikimą, traumuoti Jus.
- Nedaužykite smagračio plaktuku arba kietu daiktu. Jis gali subyrėti.

Kibirkšties tikrinimas:

- Naudokite patvirtintą žvakės testerį.
- Netikrinkite kibirkšties esant išsuktai uždegimo žvakei.

Aptarnavimo lentelė

Prieš kiekvieną naudojimą

- Tikrinkite alyvos lygį
- Valykite purvą aplink duslintuvą ir valdymo elementus.
- Išvalykite oro įsiurbimo groteles

Kas 25 valandas arba kasmet

- Valykite oro filtrą *
- Valykite priešfiltrą (jeigu toks yra) *

Kas 50 valandų arba kasmet

- Tikrinkite duslintuvą ir kibirkšties gaudyklį

Kasmet

- Keiskite oro filtrą.
- Keiskite priešfiltrą (jeigu toks yra)
- Pakeiskite uždegimo žvakę
- Išvalykite variklio aušinimo sistemą *

* Jeigu variklis yra naudojamas dulkečioje aplinkoje, valykite dažniau.

Karbiuratoriaus ir variklio greičio reguliavimas

Niekada nereguliuokite karbiuratoriaus arba variklio greičio. Karbiuratorius yra sureguliuotas gamykloje efektyviausiam naudojimui. Nelieskite reguliatoriaus spyruoklių, jungčių arba kitų dalių norėdami pakeisti variklio greitį. Jeigu yra reikalingas bet koks reguliavimas, susisiekite su oficialiu „Briggs & Stratton“ serviso atstovu.

PASTABA: įrangos gamintojas nustato variklio maksimalų greitį pagal įrangą, kuriame jis yra sumontuotas. **Neviršykite** šio greičio. Jeigu nesate tikri koks yra įrangos maksimalus greitis arba koks variklio greitis yra nustatytas gamykloje, susisiekite su oficialiu „Briggs & Stratton“ serviso atstovu. Kad įranga veiktų saugiai ir teisingai, variklio greitį turi reguliuoti tik kvalifikuotas serviso specialistas.

Apžiūrėkite duslintuvą ir kibirkščių gaudiklį



DĖMESIO



Veikiantys varikliai skleidžia šilumą. Variklio dalys, ypač duslintuvus, labai įkaista.



Neatsargiai prisilietę, galite nudegti.



Susikaupusios lengvai užsiliepsnojančios medžiagos, tokios kaip lapai, žolė ir t.t. gali užsidegti.

- Leskite duslintuvui, variklio cilindrai ir briaunoms atvėsti prieš jas liesdami.
- Išvalykite žolę aplink duslintuvą ir cilindrą.
- Naudojimas varikliu miške, krūmuose arba vejoje be kibirkšties gaudiklio išmetimo sistemoje yra Kalifornijos valstijos viešųjų išteklių kodekso, 4442 skyriaus pažeidimas. Kitose valstijose ar federalinėje jurisdikcijoje gali galioti panašūs įstatymai. Jūs galite įsigyti kibirkšties gaudiklį, pritaikytą šiame variklyje sumontuotai Jūsų išmetimo sistemai, pas originalios įrangos gamintoją, pardavėją arba atstovą.

Pašalinkite susikaupusį purvą nuo duslintuvo ir aplink cilindrą. Įsitinkinkite, kad ant duslintuvo nėra plyšių, rūdžių ir jis nėra pažeistas. Nuimkite kibirkščių gaudiklį, jeigu toks yra, ir įsitinkinkite, kad jis nėra pažeistas arba užterštas. Jeigu radote pažeidimus, pakeiskite detales prieš įrangos naudojimą.



ĮSPĖJIMAS: Atsarginės dalys turi būti vienodos ir sumontuotos toje pačioje vietoje, kurioje buvo sumontuotos originalios dalys. Neoriginalios dalys gali sugadinti įrangą, pabloginti jos veikimą ir jus sužakloti.

Kaip aptarnauti uždegimo žvakę - *Paveikslėlis 6*

Patikrinkite uždegimo žvakės tarpelį (**A**, Paveikslėlis 6) su matuokliu (**B**). Jeigu yra reikalinga, sureguliuokite oro tarpelį. Įdėkite ir priveržkite uždegimo žvakę atitinkamą jėga. Ieškokite oro tarpelio ir sukimo momento duomenų skyriuje *Specifikacija*.

Pastaba: kai kuriose vietovėse vietiniai įstatymai reikalauja naudoti specialias uždegimo žvakes su varžomis, kurios slopina uždegimo signalus. Jeigu jūsų variklyje yra tokios žvakės, naudokite tokias pačias žvakes ir keitimus.

Kaip pakeisti alyvą - *Paveikslėlis 7* *8* *9*



DĖMESIO



Kuras ir jo garai yra labai degūs ir gali sprogti.



Ugnis arba sproginimas gali jus nudeginti arba užmušti.

- Jeigu Jūs išpilate alyvą per alyvos įpylimo vamzdelį, kuro bakas turi būti tuščias, nes kuras gali išsilieti ir sukelti gaisrą arba sproginimą.

Patikrinkite alyvos lygį ir įpilkite jeigu reikia. Perskaitykite *Kaip patikrinti alyvos lygį/kaip įpilti alyvą* skyrių. Alyvos keitimas nėra būtinas, bet jeigu Jūs pagedaujate ją pakeisti sekite sekančią procedūrą.

Naudota alyva yra pavojingas atliekų produktas, tad ją reikia išmesti tinkamai. Neutilizuokite jos su buitinėmis atliekomis. Teiraukitės jūsų vietinės valdžios, aptarnavimo centro arba serviso atstovo, kur galima saugiai utilizuoti/ panaudotą alyvą.

Alyvos išpylimas

Alyvą reikia išpilti pro alyvos įpylimo vamzdelį (**E**, Paveikslėlis 8).

1. Kol variklis yra šiltas, atjunkite uždegimo žvakės laidą (**A**) ir laikykite jį toliau nuo uždegimo žvakės (Paveikslėlis 7).
2. Išsukite alyvos lygio matuoklį (**G**, Paveikslėlis 9).
3. Kai Jūs išpilate alyvą per alyvos įpylimo vamzdelį (**E**), variklio pusė, (**F**) kurioje yra uždegimo žvakė, turi būti nukreipta į viršų (Paveikslėlis 8). Išpilkite alyvą į atitinkamą talpą.



DĖMESIO: Jeigu Jus išpilate alyvą per alyvos įpylimo vamzdelį, kuro bakas turi būti tuščias, nes gali išsilieti kuras ir įvykti gaisras arba sproginimas. Tam kad kuras baigtusi, užveskite variklį ir leiskite jam dirbti, kol jis sustos.

Alyvos pildymas

- Pastatykite variklį horizontaliai.
 - Išvalykite alyvos įpylimo vietą nuo purvo.
 - Perskaitykite *Specifikacija* skyrių, kuriame yra aprašyta variklio alyvos talpa.
1. Išsukite alyvos lygio matuoklį (**G**) ir išvalykite jį švariu audeklu (Paveikslėlis 9).
 2. Lėtai įpilkite alyvą į variklį (**H**). **Neperpilkite.** Palaukite 1 minutę ir patikrinkite alyvos lygį.
 3. Įdėkite ir užsukite alyvos lygio matuoklį.

4. Išsukite matuoklį ir patikrinkite alyvos lygį. Alyvos lygis turi būti ties full žyme (**J**) matuoklyje.
5. Įdėkite ir užsukite alyvos lygio matuoklį.

Kaip atlikti oro filtro techninę priežiūrą - *Paveikslėlis 10*



DĖMESIO



Kuras ir jo garai yra labai degūs ir gali sprogti.



Ugnis arba sproginimas gali jus nudeginti arba užmušti.

- Niekada neveskite ir nedirbkite su varikliu, kuriame nėra oro filtro mazgo (jeigu toks yra) arba oro filtro (jeigu toks yra).

PASTABA: filtro valymui nenaudokite suspausto oro arba tirpiklių. Suspaustas oras gali pažeisti oro filtrą; tirpikliai - sugadinti.

Oro filtro mazge yra gofruotas filtras su priešfiltru (papildoma įranga). Priešfiltrą galima išplauti ir dar kartą panaudoti.

1. Atidarykite (**B** dangtį, paveikslėlis 10).
2. Nuimkite oro filtrą (**D**).
3. Išimkite priešfiltrą (**E**), jeigu toks yra, iš filtro. Norėdami išvalyti filtrą nuo žolės, lengvai suduokite juo per kietą paviršių. Jeigu filtras yra labai nešvarus, įdėkite naują filtrą.
4. Išplaukite priešfiltrą vandenyje su valymo priemone. Palaukite, kol jis gerai išdžius. **Nemirkykite** jo alyvoje.
5. Įdėkite išdžiovintą priešfiltrą, jeigu toks yra, į filtrą.
6. Sumontuokite filtrą (**D**).
7. Uždarykite dangtį (**B**)

Kaip išvalyti oro aušinimo sistemą - *Paveikslėlis 11*



DĖMESIO



Veikiantys varikliai skleidžia šilumą. Variklio dalys, ypač duslintuvus, labai įkaista.



Neatsargiai prisilietę, galite nudegti.



Susikaupusios lengvai užsiliepsnojančios medžiagos, tokios kaip lapai, žolė ir t.t. gali užsidegti.

- Leskite duslintuvui, variklio cilindrai ir briaunoms atvėsti prieš jas liesdami.
- Išvalykite žolę aplink duslintuvą ir cilindrą.

PASTABA: nevalykite variklio vandeniu. Vanduo gali patekti į kurą. Valymui naudokite šepetį arba švarų audeklą.

Šis variklis yra aušinamas oru. Purvas ir žolė gali užkimšti oro aušinimo sistemą ir variklis gali perkaisti, kas sąlygos prastą variklio darbą ir sutrumpins jo tarnavimo laikotarpį.

Šepėčiu arba sausu audeklu valykite oro įsiurbimo groteles (**A**). Palaikykite jungtis, spyruokles ir valdymo organus (**B**) švaroje. Duslintuvus (**C**) ir plotas aplink jį turi būti švarus (Paveikslėlis 11).

Sandėliavimas



DĖMESIO



Kuras ir jo garai yra labai degūs ir gali sprogti.



Ugnis arba sproginimas gali jus nudeginti arba užmušti.

Sandėliuojant kurą arba įrangą su kuru bake

- Laikykite kuo toliau nuo krosnių, viryklių, vandens šildytuvų arba kitos įrangos, kuri veikia esant atvirai liepsnai, nes gali užsiliepsnoti kuro garai.

PASTABA: Saugokite variklio lygį (normali darbo padėtis). Jeigu atliekant techninę priežiūrą, variklis paguldytas ant šono, kuro bakas **turi būti tuščias**, o variklio šonas, kuriame yra uždegimo žvakė, **turi būti nukreipta į viršų**. Jeigu kuro bakas nėra tuščias ir variklis padėtas bet kuria kita puse, jį bus sunku užvesti, kadangi alyva arba kuras pateks į oro filtrą ir/ arba užlies uždegimo žvakę.

Kuro sistema

Benzinas gali pasenti jeigu jis yra saugomas virš 30 dienų. Pasenusiame benzine gali atsirasti kenksmingos kuro sistemai nuosėdos. Tam kad kuras liktų šviežias naudokite **Briggs & Stratton Advanced Formula Fuel Treatment & Stabilizer**, kuro stabilizatorių, kurį galima įsigyti parduotuvėse, kuriose yra parduodamos originalios Briggs & Stratton dalys.

Jeigu į benzina yra įpiltas kuro stabilizatorius, jį galima palikti variklyje. Prieš sandėliavimą, užveskite variklį ir palaukite apie 2 min. kol stabilizatorius pasiskleis po visą kuro sistemą.

Jeigu į benzina nebuvo įpiltas kuro stabilizatorius, išpilkite jį į atitinkamą talpą. Užveskite variklį ir palaukite kol baigsis benzinas. Mes rekomenduojame įpilti kuro stabilizatorių į benzino saugojimo talpą, benzinas liks šviežias.

Variklio alyva

Alyvos keitimas nėra būtinas bet jeigu Jūs pagaidaujate pakeisti ją, keiskite kol variklis yra šiltas.

Gedimas

Reikalinga pagalba? Apsilankykite **BRIGGSandSTRATTON.com** arba paskambinkite **1-800-233-3723** (JAV).

Specifikacijos

Variklio specifikacijos	
Modelis	100000
Tūris	9.93 ci (163 cc)
Skersmuo	2.688 in (68,28 mm)
Cilindro eiga	1.750 in (44,45 mm)
Alyvos talpa	15 oz (0,44 L)

Techninė reguliavimo informacija*	
Modelis	100000
Uždegimo žvakės tarpelis	0.030 in (0,76 mm)
Uždegimo žvakės sukimo momentas	180 lb-in (20 Nm)
Oro tarpelis tarp indukcinės ritės/smagračio	0.006 - 0.014 in (0,15 - 0,36 mm)
Išsiurbimo vožtuvo laisvumas	0.004 - 0.008 in (0,10 - 0,20 mm)
Išmetimo vožtuvo laisvumas	0.004 - 0.008 in (0,10 - 0,20 mm)

* Variklio galingumas mažės 3,5% kas 1000 pėdų (300 metrų) virš jūros lygio ir 1% kas 10° F (5,6° C) virš 77° F (25° C). Variklis veiks patenkinamai plokštumoje iki 15° kampo. Naudojimo instrukcijoje galima rasti saugos instrukcijas darbui nuokalnėse.

Bendro naudojimo dalys ✓	
Atsarginė dalis	Dalies numeris
Oro filtras	593260
Oro filtro priešfiltras	594055
Alyva - SAE 30	100113
„Advanced Formula“ kuro valymo priemonė ir stabilizatorius	100117, 100120
Rezistorinė uždegimo žvakė	594056
Uždegimo žvakės raktas	19576
Kibirkšties testeris	19368

✓ Mes rekomenduojame jums naudotis bet kurio įgalioto „Briggs & Stratton“ serviso atstovo paslaugomis variklio ir jo dalių remontui.

RIBOTA GARANTIJA

Briggs & Stratton garantuoja, kad per garantinį laikotarpį aprašytą žemiau, nemokamai suremontuos ar pakeis bet kurią variklio detalę ar detales, kurios yra pagamintos iš nekokybiškų medžiagų, nekokybiškai pagamintos ar abu šie atvejai viename. Transporto išlaidas už detalių, skirtų remontui ar pakeitimui, pristatymą, vadovaujantis šia garantija, apmoka pirkėjas. Ši garantija yra taikoma atitinkamam laikotarpiui ir galioja pagal sąlygas, išvardintas šiame polise. Norėdami gauti garantinį remontą, kreipkitės į artimiausią įgaliotą Aptarnavimo centrą, nurodytą kompanijos internetiniame puslapyje BRIGGSandSTRATTON.COM. Pirkėjas turi susisiekti su Aptarnavimo centru ir pasirūpinti variklio pristatymu į Aptarnavimo centrą, jo diagnostikai.

Nėra jokių kitų tiesioginių garantijų. Numanomos garantijos, įskaitant tinkamumo prekybai arba atitikimo konkrečioms panaudojimo sritims garantija, apribotos tam tikru laikotarpiu, nustatytu žemiau arba leistinai įstatymų rėmais. Atsakomybė už netiesioginius pažeidimus pagal visas garantijas yra atmetama tiek, kiek tai leidžia įstatymai. Kai kurios valstybės neriboja numanomos garantijos galiojimo laiko, kitose neleidžiama eliminuoti arba riboti atsakomybę už atsitiktinę arba logiškai išplaukiančią žalą. Tokiu būdu, aukščiau pateiktos išimties ir apribojimai gali Jūsų nepaliesiti. Ši garantija suteikia Jums išskirtines juridines teises. Jūs taip pat galite pasinaudoti kitomis teisėmis, kurias Jums suteikia Jūsų šalies įstatymai **.

STANDARTINĖS GARANTIJOS TERMINAI * ▲

Prekės ženklas/Produkto tipas	Privatus naudojimas	Komeracinis naudojimas
Vanguard™ ■	3 metai	3 metai
Vejapjovių varikliai skirti komerciniam naudojimui Commercial Turf Series™	2 metai	2 metai
Dura-Bore™ Cast Iron Sleeve tipo varikliai.	2 metai	1 metai
Visi kiti „Briggs & Stratton“ varikliai	2 metai	90 dienų

* Šie garantiniai terminai yra standartiniai, jie gali būti papilyti arba pakeisti bet kuriuo laiku. Norėdami sužinoti naujausią informaciją apie Jūsų variklio garantiją, apsilankykite BRIGGSandSTRATTON.COM arba susisiekite su artimiausiu Briggs&Stratton įgaliotu atstovu.

** Australijoje - Mūsų prekes turi garantija kurį negali būti atmetama pagal Australijos Vartotojų įstatymą. Jūs turite teisę į kompensaciją bet kurių pagrįstų nuostolių arba gedimų. Jūs taip pat turite teisę į detalių taisymą arba pakeitimą, jeigu jos yra blogos kokybės arba blogai veikia, kurios brokuotos detalės pakeitimą. Norėdami atlikti garantinį remontą, kreipkitės į artimiausią įgaliotą Aptarnavimo centrą, nurodytą kompanijos internetiniame puslapyje BRIGGSandSTRATTON.COM arba paskambinę 1300 274 447, arba kreipdamiesi į salesenquiries@briggsandstratton.com.au, Briggs & Stratton Australia Pty Ltd, 1 Moorebank Avenue, Moorebank, NSW, Australia, 2170.

▲ Ši garantija negalioja varikliams, kurie yra naudojami kaip pagrindinis energijos šaltinis bei generatoriuose kurie yra naudojami komerciniais tikslais. Garantija netaikoma varikliams, naudojamiems sportinėms varžyboms ir lenktynėms arba komerciniuose bei nuomuojamuose automobiliuose.

■ „Vanguard“, sumontuotam rezerviniuose generatoriuose, garantija galioja 2 metus „Privataus naudojimo“ sąlygomis. Komeraciniam naudojimui garantija neteikiama. „Vanguard“, sumontuotam universaliose transporto priemonėse, garantija galioja 2 metus „Privataus naudojimo“ sąlygomis bei 2 metus komercinio naudojimo tikslais. „Vanguard“ 3-ų cilindrų skysčiu aušinamas variklis: žr. „Briggs & Stratton“ 3-ų cilindrų skysčiu aušinamo variklio savininko garantinį polisą.

Garantinis periodas prasideda nuo prekės įsigijimo datos privačių vartotojų arba komercinių naudotojų, ir galioja terminą, kuris yra nurodytas lentelėje aukščiau. „Privatus naudojimas“ reiškia individualų naudojimą pirmo mažmeninio pirkėjo savajame asmeniniame plote. „Komeracinis naudojimas“ reiškia visus kitus naudojimo būdus, įskaitant naudojimą nuomai, pelnui gauti ir pan. Jeigu variklis buvo nors vieną kartą panaudotas komerciniais tikslais, jis bus priskirtas prie komercijos tikslams naudojamo variklio kategorijos ir jam bus taikoma atitinkama garantija.

Jūs privalote išsaugoti pirkimo čekį. Pateikiant garantinį reikalavimą, reikalaujamas pirkimo datos įrodymas. „Briggs & Stratton“ variklių garantijos įgyvendinimui garantinis talonas nereikalaujamas.

Dėl Jūsų Garantijos

Šie garantiniai įsipareigojimai galioja tik su varikliu susijusioms nekokybiškoms medžiagoms ir (arba) darbams, o ne įrangai, kurioje variklis yra sumontuotas. Garantija nėra taikoma eiliniam aptarnavimui, reguliavimui arba detalėms dėl natūralaus nusidėvėjimo. Garantija taip pat nėra taikoma jeigu variklis buvo perdarytas arba modifikuotas, arba buvo pakeistas, arba ištrintas jo numeris. Garantija nėra taikoma naudotiems, atnaujintiems arba demonstracijos tikslams naudojamiems varikliams arba įrangai. Garantija taip pat nėra taikoma variklio gedimui, kilusiam dėl:

- 1 neoriginalių „Briggs & Stratton“ detalių naudojimo;
- 2 dėl variklio veikimo esant nepakankamam arba užterštam tepimui arba dėl netinkamo alyvos lygio;
- 3 dėl pasenusio benzino, benzino kurio sudėtyje yra daugiau negu 10 % etanolio arba kitų kuro tipų naudojimo, kurie nėra tinkami varikliams pagamintiems „Briggs & Stratton“;
- 4 patekusio į variklį purvo dėl netinkamo oro filtro aptarnavimo arba surinkimo;
- 5 vėjapjovės ašmens susidūrimo su objektu, atlaisvinusių arba neteisingai sumontuotų ašmens adapterių, skriemulių arba alkūninio sujungimo dalių, arba pernelyg įtempto diržo;

- 6 remonto arba reguliavimo dalių, kurios yra susijusios su varikliu, tokių kaip sankaba, transmisija, valdymo svirtys ir pan., kurios nėra pagamintos kompanijoje „Briggs & Stratton“;
- 7 perkaitinimo, kuris įvyko žolei, purvui patekus ant variklio ir užteršusių aušinimo briaunas ir oro angas; ar dėl pažeidimo, kuris buvo padarytas varikliui veikiant be pakankamo aušinimo;
- 8 papildomos didelės vibracijos, kuri atsirado dėl atsilaisvinusių variklio tvirtinimų, pjovimo peilių, nebalansuotų skriemulių, neteisingo dalių sujungimo su variklio korpusu arba perdidelio greičio;
- 9 dėl netinkamo naudojimo, nesant reikiamo aptarnavimo, transportavimo, saugojimo arba neteisingo sumontavimo ant įrangos.

Garantinis aptarnavimas turi būti atliekamas tik pas įgaliotą „Briggs & Stratton“ serviso atstovą. Jo adresą galima rasti kompanijos interneto puslapyje BRIGGSandSTRATTON.COM arba paskambinus telefonu 1-800-233-3723 (JAV).

Vispārīga informācija

Šajā rokasgrāmatā ir sniegta drošības informācija, lai jūs informētu par briesmām un riskiem, kas saistīti ar dzinējiem un kā no tiem izvairīties. Tā satur arī instrukcijas par dzinēja pareizu ekspluatēšanu un kopšanu. Tā kā korporācijai Briggs & Stratton var nebūt informācijas par to, kādu aprīkojumu dzinējs darbinās, ir svarīgi, lai jūs izlasītu un izprastu šīs instrukcijas, kā arī aprīkojuma instrukcijas. **Saglabājiet šīs oriģinālās instrukcijas turpmākām uzziņām.**

Rezerves daļu pieprasīšanai vai tehniskai palīdzībai pierakstiet zemāk dzinēja modeļa, tipa un koda numurus kopā ar pirkšanas datumu. Šie numuri ir uz jūsu dzinēja (skatīt **Ipašības un vadības elementus** lappusi).

Pirkšanas datums: _____
MM/DD/GGGG

Dzinēja modelis: _____
Modelis: _____ Tips: _____ Kods: _____

Dzinēja sērijas numurs: _____

Jaudas nomināli: Atsevišķiem benzīnmotoru modeļiem pilna jauda tiek norādīta atbilstoši SAE (Society of Automotive Engineers) noteikumiem J1940 (Mazu dzinēju jaudas un griezes momenta noteikšanas procedūra) un tiek novērtēta atbilstoši SAE noteikumiem J1995. Dzinējiem, kam datu plāksnītē ir norāde "rpm", griezes momenta vērtības tiek mērīta pie 2600 apgr./min., bet visiem pārējiem dzinējiem - pie 3060 apgr./min.; jauda zirgspēkos tiek mērīta pie 3600 apgr./min. Ar pilnas jaudas līknēm var iepazīties tīmekļa vietnē www.BRIGGSandSTRATTON.COM. Lietderīgās jaudas lielums tiek mērīts dzinējiem ar uzstādītām izplūdes gāzu un gaisa attīrīšanas sistēmām, savukārt pilna jauda tiek mērīta dzinējiem bez šādām sistēmām. Dzinēja faktiskā pilnā jauda būs lielāka par lietderīgo jaudu, un to iespaido tostarp arī apkārtējās vides apstākļi un dažādu dzinēju atšķirības. Ņemot vērā iekārtu, kam tiek uzstādīti dzinēji, plašo klāstu, var izrādīties, ka jūsu nopirktais benzīna motors ar konkrēto iekārtu neatbilst norādīto jaudu. Šādu atšķirību pamatā ir vairāki faktori, piemēram (bet ne tikai) dzinēja aprīkojums (gaisa filtrs, izplūdes sistēma, generators, dzesēšanas sistēma, karburators, degvielas sūkņi, u.t.t.), izmantošanas ierobežojumi, apkārtējās vides apstākļi (temperatūra, gaisa mitrums, augstums virs jūras līmeņa), kā arī atšķirības starp dzinējiem. Ražošanas nosacījumu un jaudas ierobežojumu dēļ Briggs & Stratton var aizvietot dzinēju ar lielāku jaudas nominālu ar šo dzinēju.

Operatora drošība

DROŠĪBAS UN VADĪBAS ELEMENTU SIMBOLI



Drošības brīdinājumu simbols tiek izmantots, lai identificētu drošības informāciju par briesmām, kuru rezultāts var būt individuāli savainojumi. Signālvārds (DRAUDI, BĪSTAMĪBA vai BRĪDINĀJUMS) tiek izmantots ar trauksmes brīdinājuma simboliem, lai norādītu varbūtību un potenciālo ievainojuma smagumu. Papildus var tikt izmantots briesmu simbols, lai norādītu briesmu veidu.

DRAUDI norāda uz risku, kas nenovēršanas gadījumā, **izraisīs nāvi vai nopietnu ievainojumu.**

BĪSTAMĪBA norāda uz risku, kas nenovēršanas gadījumā **var izraisīt nāvi vai nopietnu ievainojumu.**

BRĪDINĀJUMS norāda uz risku, kas gadījumā, ja netiek novērsts, **var būt vieglu vai vidēji smagu ievainojumu cēlonis.**

IEVĒRĪBAI norāda uz situāciju, kas **var izraisīt produkta bojājumu.**

BRĪDINĀJUMS

Šajā produktā zināmas sastāvdaļas un to attiecīgie piederumi satur ķīmiskas vielas, kas Kalifornijas štatā ir atzītas par izraisošām vēzi, iedzimtus defektus vai citu reproduktīvu kaitējumu. Pēc darba ar šiem izstrādājumiem mazgājiet rokas.

BRĪDINĀJUMS

Šī dzinēja izplūdes gāzes satur ķīmiskas vielas, kas Kalifornijas štatā ir atzītas par izraisošām vēzi, iedzimtus defektus vai citu reproduktīvu kaitējumu.

BRĪDINĀJUMS

Briggs & Stratton dzinējus nav paredzēts izmantot šādās iekārtās: izklaides un sporta kartingos, bērnu, izklaides vai sporta bezceļa transportlīdzekļos (ATV), motociklos, transportlīdzekļos uz gaisa spilvena, lidaparātos, vai transportlīdzekļos, kas tiek izmantoti Briggs & Stratton neatzītās sacensībās. Informāciju par produktiem, kas izstrādāti sacensībām, skatiet tīmekļa lapā www.briggsracing.com. Lai saņemtu informāciju par dzinēju izmantošanu saimnieciskos un divvietīgos bezceļa transportlīdzekļos, sazinieties ar Briggs & Stratton dzinēju lietojuma nodaļu pa tālruni 1-866-927-3349. Nepareizi dzinēju lietojumi var izraisīt nopietnus ievainojumus vai nāvi.

PIEZĪME: Dzinējs no Briggs & Stratton tiek nosūtīts bez eļļas. Pirms dzinēja iedarbināšanas, pārliecinieties, ka esat ielējuši eļļu atbilstoši šīs rokasgrāmatas instrukcijām. Iedarbinot dzinēju bez eļļas, tas tiks neatgriezeniski sabojāts, un uz to netiks attiecināti garantijas noteikumi.



BRĪDINĀJUMS



Degviela un tā garaiņi ir ārkārtīgi viegli uzliesmojoši un sprādzienbīstami. Uguns vai sprādziens var izraisīt smagus apdegumus vai nāvi.

Uzpildot degvielu

- Izslēdziet dzinēju un ļaujiet dzinējam vismaz 2 minūtes atdzist pirms degvielas tvertnes vāciņa noņemšanas.
- Degvielas tvertni uzpildiet ārpus telpām vai vietā ar labu ventilāciju.
- Nepārpildiet degvielas tvertni. Lai būtu iespējama degvielas izplešanās, nepiepildiet virs degvielas tvertnes kakliņa apakšdaļas.
- Uzglabājiet degvielu atstātus no dzirkstelēm, atklātām liesmām, degļiem, karstuma un citiem aizdegšanās avotiem.
- Bieži pārbaudiet, vai degvielas caurulēm, tvertnei, vāciņiem un sastiprinājumiem nav plaisas vai sūces. Nepieciešamības gadījumā nomainiet.
- Ja degviela izlaistās, pirms dzinēja iedarbināšanas pagaidiet, līdz tā izgaro.

Iedarbinot dzinēju

- Pārliedziniet, ka aizdedzes svece, klusinātājs, degvielas vāciņš un gaisa atfiltrētājs (ja ir aprīkojumā) ir savā vietā un droši nostiprināti.
- Negrieziet dzinēju, ja aizdedzes svece ir izņemta.
- Ja dzinējs pārplūst, uzstādiat gaisa vārstu (ja ir aprīkots) stāvoklī OPEN (atvērts) / RUN (darbība), pārbdiet droseli (ja aprīkots) stāvoklī FAST (ātri) un grieziet klokvārpstu, līdz dzinējs sāk darboties.

Darbinot iekārtu

- Nesagāziet dzinēju vai iekārtu tādā leņķī, kas izraisa degvielas izlīšanu.
- Neveiciet karburatora gaisa vārsta aizvēršanu, lai apstādinātu dzinēju.
- Nekad neiedarbiniet vai nedarbiniet dzinēju, kad noņemts gaisa atfiltrētāja mezgls (ja ir aprīkojumā) vai gaisa filtrs (ja ir aprīkojumā).

Nomainot eļļu

- Izlejot eļļu caur augšējo eļļas uzpildes cauruli, degvielas tvertnei jābūt tukšai, jo degviela var izlīst un aizdedties vai izraisīt sprādzienu.

Ja iekārtu ir nepieciešams noliekt apkalpošanas veikšanai

- Veicot apkalpošanas darbus, kuru laikā iekārtai ir jāatrodas noliektā stāvoklī, degvielas tvertnei jābūt tukšai, citādi var notikt degvielas noplūde, kas var izraisīt uzliesmojumu vai sprādzienu.

Transportējot iekārtu

- Transportējiet ar TUKŠU degvielas tvertni vai ar degvielas slēgvārstu aizvērtā stāvoklī - OFF.

Uzglabājot degvielu vai iekārtu ar degvielu tvertnē

- Uzglabājiet atstātus no kurtuvēm, plītim, ūdenssildītājiem vai citām ierīcēm, kurām ir degļi vai citi aizdegšanās avoti, jo tie var izraisīt degvielas izgarojumu uzliesmošanu.



BRĪDINĀJUMS



Dzinēja iedarbināšana izraisa dzirksteļošanu. Dzirksteļošana var aizdedzināt tuvumā esošas ugunsnedrošas gāzes. Tas var izraisīt eksploziju un ugunsgrēku.

- Neiedarbiniet dzinēju, ja tuvumā ir dabasgāzes vai šķidrā propāna gāzes (LP) noplūde.
- Neizmantojiet saspieztus iedarbināšanas šķidrumus, jo garaiņi var būt uzliesmojoši.



BRĪDINĀJUMS



INDĪGAS GĀZES RADĪTĀS BRIESMAS. Dzinēja izplūdes gāzes satur oglekļa monoksīdu - tā ir indīga gāze, kura var izraisīt nāvi dažu minūšu laikā. To NEVAR redzēt, sajūst tās smaku vai garšu. Pat ja jūs nejutat izplūdes gāzu smaku, jūs varat būt pakļauts oglekļa monoksīda iedarbībai. Ja jūs jūtat nelabumu, reiboni vai vājumu izstrādājuma izmantošanas laikā, izslēdziet to un NEKAVĒJOTIES izejiet svaigā gaisā. Vērsieties pie ārsta. Jums var būt saindēšanās ar oglekļa monoksīdu.

- Lietojiet šo izstrādājumu TIKAI ārpus telpām, attālumā no logiem, durvīm vai ventilācijas lūkām, lai samazinātu risku, ka oglekļa monoksīds var sakrāties un nokļūt dzīvojamās telpās.
- Uzstādiat oglekļa monoksīda koncentrācijas signalizāciju, kas tiek darbināta ar baterijām, vai signalizāciju, ko darbina no elektriskā tīklam un kas ir aprīkota ar rezerves bateriju, atbilstoši ražotāja instrukcijām. Dūmu signalizācijas nevar noteikt oglekļa monoksīda esamību.
- NELIETOJĒT šo izstrādājumu mājās, garāžās, pagrabos, pagrīdē, zem nojumēm un citās daļēji slēgtās telpās arī tad, ja tiek izmantoti ventilatori vai atvērtas durvis un logi, lai nodrošinātu ventilāciju. Oglekļa monoksīds var ātri sakrāties šādās telpās un palikt tajās stundām ilgi pat pēc izstrādājuma izslēgšanas.
- Šo izstrādājumu VIENMĒR novietojiet pa vējam un tā, lai dzinēja izplūdes gāzes būtu novirzītas prom no dzīvojamām telpām.



BRĪDINĀJUMS



Strauja startera auklas ieraušana atpakaļ (atsitiens) var paraut plaukstu un roku uz dzinēja pusi ātrāk nekā jūs varēsiet palaist to vajā.

Tas var izraisīt kaulu lūzumus, plīsumus, sasitumus vai sastiepumus.

- Iedarbinot dzinēju, lēnām velciet startera auklu līdz sajūtat pretestību, tad paraujiet strauji, lai izvairītos no atsitienu.
- Pirms dzinēja iedarbināšanas noņemiet visas ārējās iekārtas / dzinēja noslodzi.
- Tieši pievienotām iekārtas sastāvdaļām, piemēram, bet ne tikai, asmeņiem, lāpstņirveniem, trīšiem, zobratiem u.tml. ir jābūt droši piestiprinātiem.



BRĪDINĀJUMS



Rotējošas daļas var pieskarties vai sapīties ar rokām, kājām, matiem, apģērbu vai piederumiem.

Rezultāts var būt traumatiska amputācija vai smagas plēstas brūces.

- Darbiniet iekārtu ar uzstādītiem aizsarglīdzekļiem.
- Turiet rokas un kājas atstātus no rotējošām daļām.
- Sasieniet garus matus un noņemiet rotaslietas.
- Nevalkājiēt vaļīgu apģērbu, apģērbu ar brīvām auklām vai citiem elementiem, kas varētu aizķerties.



BRĪDINĀJUMS



Dzinēju darbināšana rada karstumu. Dzinēja daļas, it īpaši klusinātājs, kļūst ļoti karstas.

Saskares gadījumā var rasties smagi apdegumi.



Ugunsnedroši priekšmeti, piemēram, lapas, zāle, krūmājs utt. var aizdedties.

- Ļaujiet klusinātājam, dzinēja cilindram un ribām atdzist pirms pieskaršanās.
- Nofiriet klusinātāja un cilindra tuvumā uzkrājušos gruzus.
- Saskaņā ar Kalifornijas Publisko resursu kodeksa 4442. paragrāfu šī dzinēja izmantošana vai darbināšana uz jebkuras zemes, kas pārklāta ar mežu, krūmiem vai zāli, ja dzinēja izpūtēja sistēma nav aprīkota ar dzirksteļu slāpētāju, kā norādīts 4442. paragrāfā, un tā netiek uzturēta darba kārtībā, ir uzskatāma par likuma pārkāpumu. Citos štatos vai federālo zemju jurisdikcijā var būt līdzīgi likumi. Sazinieties ar oriģinālās iekārtas izgatavotāju, mazumtirgotāju vai tirdzniecības pārstāvi, lai iegādātos dzirksteļu slāpētāju šim dzinējam uzstādītajai izplūdes gāzu sistēmai.



BRĪDINĀJUMS



Nejauša dzirkstejošana var izraisīt uguni vai elektriskās strāvas triecienu.

Nejauša iedarbināšana var izraisīt sapīšanos, traumatisku amputāciju vai plēštas brūces.



Uzliesmošanas risks



Pirms regulēšanas vai remonta

- Atvienojiet aizdedzes sveces vadu, un neturiet to aizdedzes sveces tuvumā.
- Atvienojiet akumulatoru baterijas negatīvo spaili (tikai dzinējiem ar elektrisko iedarbināšanu).
- Lietojiet tikai pareizos instrumentus.
- Nepārtaisiet regulatora atsperi, sasaites vai citas daļas, lai palielinātu dzinēja ātrumu.
- Nomaināmām daļām jābūt tādai pašai konstrukcijai un tām jābūt iemontētām tajās pašās vietās, kā oriģinālajām daļām. Citas daļas var nedarboties tikpat labi, var sabojāt iekārtu un var izraisīt ievainojumus
- Nesītiēt pa spararatu ar āmuru vai cietu priekšmetu, jo spararats vēlāk darbības laikā var saplīst.

Pārbaudot dzirksteli

- Izmantojiet sankcionētu aizdedzes sveces testerī.
- Nepārbaudiet dzirksteli, ja aizdedzes svece ir izņemta.

Funkcijas un vadības elementi

Safīdziniet šo ilustrāciju **1** ar savu dzinēju, lai iepazītos ar dažādu funkcionālo un vadības elementu novietojumu.

- A. Dzinēja identifikācija
Modelis Tīps Kods
- B. Aizdedzes svece
- C. Degvielas tvertne un vāciņš
- D. Gaisa filtrs
- E. Startera auklas rokturis
- F. Mērstienis
- G. Klusinātājs
Klusinātāja aizsargs (kā opcija)
Dzirksteļu slāpētājs (kā opcija)
- H. Gaisa iepļūdes atveres režģis
- I. Droseles vadība (kā opcija)

Ekspluatācija

Eļļas ietilpība (skatīt **Specifikāciju** nodaļu)

Eļļas Rekomendācijas

Lai nodrošinātu labu sniegumu, iesakām izmantot Briggs & Stratton ar garantiju (Warranty Certified) sertificētās eļļas. Citas augstas kvalitātes tīrošas eļļas arī ir piemērotas, ja tās klasificētas darbam kā SF, SG, SH, SJ vai augstāk. Neizmantojiet speciālās piedevas.

Piemērotā dzinēja eļļas viskozitāte tiek izvēlēta izejot no āra temperatūras. Pēc diagrammas izvēlieties vislabāko viskozitātes pakāpes eļļu, kas atbilst sagaidāmajai āra temperatūrai.

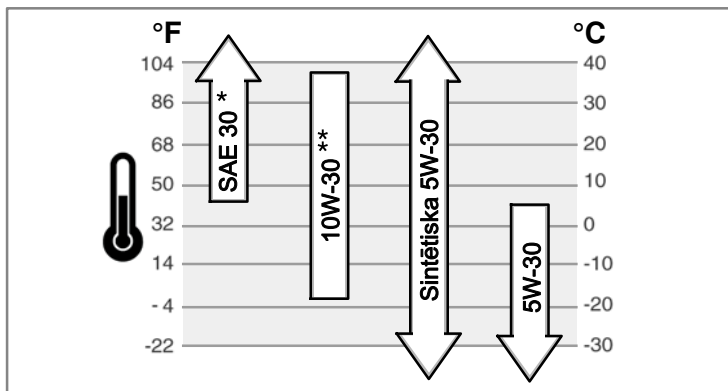

* Ja SAE 30 eļļa tiek izmantota zem 40°F (4°C), tā varētu izraisīt apgrūtinātu iedarbināšanu.

** 10W-30 eļļas izmantošana virs 80°F (27°C) var izraisīt palielinātu eļļas patēriņu. Biežāk pārbaudiet eļļas līmeni.

Kā pārbaudīt/papildināt eļļu - Attēls 2

Pirms eļļas pieļiešanas vai eļļas līmeņa pārbaudes

- Novietojiet dzinēju horizontāli.
- Notīriet eļļas uzpildes vietu no jebkādiem gružiem.
- 1. Izņemiet mērstieni (A) un noslaukiet ar tīru drānu (Attēls 2).
- 2. Ievietojiet un pievelciet mērstieni.
- 3. Izņemiet mērstieni un pārbaudiet eļļas līmeni. Eļļas līmenim jābūt mērstieņa piepildījuma indikatora augšgalā (B).
- 4. Ja līmenis zems, lēni lejiet eļļu dzinēja eļļas uzpildnē (C). **Neiepildiet par daudz.** Pēc eļļas ielešanas, pagaidiet vienu minūti un tad pārbaudiet eļļas līmeni.
- 5. Ielieciet atpakaļ un pievelciet mērstieni.

Degvielas rekomendācijas

Degvielai jāatbilst sekojošām prasībām:

- Tīrs, svaigs, bezsvina benzīns.
- Minimālais oktānskaitlis 87/87 AKI (91 RON). Par darbināšanu lielā augstumā tālāk sniegto informāciju.
- Ir pieļaujams izmantot benzīnu ar etanola (etilspirta) saturu līdz 10%.

CAUTION: Neizmantojiet nesankcionētu benzīnu, piemēram, E15 vai E85. Neieņemiet eļļu benzīnā, kā arī nemoģificējiet dzinēju darbam ar alternatīvu degvielu. Nesankcionētu degvielu lietošanas rezultātā dzinēja sastāvdaļām tiks izraisīti bojājumi, kurus nesedz garantija.

Lai nepieļautu gumijas veidošanos degvielas sistēmā, degvielai piemaisiet degvielas stabilizatoru. Skatīt **Uzglabāšana**. Visa degviela nav vienāda. Ja parādās iedarbināšana vai darbības problēmas, nomainiet degvielas piegādātājus vai nomainiet šķirnes. Šis dzinējs ir sertificēts izmantošanai ar benzīnu. Izplūdes emisiju kontroles sistēma šim dzinējam ir EM (dzinēja modifikācijas).

Liels augstums

Pie augstuma, kas pārsniedz 1524 metrus (5000 pēdas) virs jūras līmeņa, ir pieļaujams benzīns ar vismaz 85 oktāna/85 AKI (89 RON) vērtību.

Lai saglabātu atbilstību emisiju normām, ar karburatoru aprīkotajiem dzinējiem ir nepieciešami augstkalnu iestatījumi. Dzinējam darbojoties bez šiem iestatījumiem, samazināsies jauda, palielināsies degvielas patēriņš un paaugstināsies emisijas. Lai saņemtu informāciju par augstkalnu iestatījumiem, sazinieties ar kompānijas Briggs & Stratton autorizētā dīlera servisu. Nav ieteicams izmantot dzinēju ar augstkalnu iestatījumiem augstumos zem 762 metriem (2500 pēdām).

Dzinējiem ar elektronisko degvielas iesmidzināšanas sistēmu (EFI) augstkalnu iestatījumi nav nepieciešami.

Kā pieliet degvielu - Attēls 3



BRĪDINĀJUMS



Degviela un tā garaiņi ir ārkārtīgi viegli uzliesmojoši un sprādzienbīstami. Uguns vai sprādziens var izraisīt smagus apdegumus vai nāvi.



Uzpildot degvielu

- Izslēdziet dzinēju un ļaujiet dzinējam vismaz 2 minūtes atdzist pirms degvielas tvertnes vāciņa noņemšanas.
- Degvielas tvertni uzpildiet ārpus telpām vai vietā ar labu ventilāciju.
- Nepiepildiet degvielas tvertni. Lai būtu iespējama degvielas izplešanās, nepiepildiet virs degvielas tvertnes kakliņa apakšdaļas.
- Uzglabājiet degvielu atstātus no dzirkstelēm, atklātām liesmām, degļiem, karstuma un citiem aizdegšanās avotiem.
- Bieži pārbaudiet, vai degvielas caurulēm, tvertnei, vāciņiem un sastiprinājumiem nav plaisas vai sūces. Nepieciešamības gadījumā nomainiet.
- Ja degviela izlaistās, pirms dzinēja iedarbināšanas pagaidiet, līdz tā izguro.

1. Notīriet degvielas tvertnes vāciņa vietu no netīrumiem un gružiem. Noņemiet degvielas tvertnes vāciņu (A, Attēls 3).
2. Uzpildiet degvielas tvertni (B) ar degvielu. Lai būtu iespējama degvielas izplešanās, nepiepildiet virs degvielas tvertnes kakliņa apakšdaļas (C).
3. Uzlieciet atpakaļ degvielas tvertnes vāciņu.

Kā iedarbināt dzinēju



BRĪDINĀJUMS



Strauja startera auklas ieraušana atpakaļ (atsitiens) var paraut plaukstu un roku uz dzinēja pusi ātrāk nekā jūs varēsiet palaist to vajā.

Tas var izraisīt kaulu lūzumus, pīšumus, sasitumus vai sastiepumus.

- Iedarbinot dzinēju, lēnām velciet startera auklu līdz sajūtat pretesību, tad paraujiet strauji, lai izvairītos no atsitienu.



BRĪDINĀJUMS



Degviela un tā garaiņi ir ārkārtīgi viegli uzliesmojoši un sprādzienbīstami. Uguns vai sprādziens var izraisīt smagus apdegumus vai nāvi.



Iedarbinot dzinēju

- Pārlecieties, ka aizdedzes svece, klusinātājs, degvielas vāciņš un gaisa atšķirītājs (ja ir aprīkojums) ir savā vietā un droši nostiprināti.
- Negrieziet dzinēju, ja aizdedzes svece ir izņemta.
- Ja dzinējs pārplūst, uzstādiet gaisa vārstu (ja ir aprīkots) stāvoklī OPEN (atvērts)/RUN (darbība), pārbīdiet droseli (ja aprīkots) stāvoklī FAST (ātri) un grieziet kloķvārpstu, līdz dzinējs sāk darboties.



BRĪDINĀJUMS



INDĪGAS GĀZES RADĪTĀS BRIESMAS. Dzinēja izplūdes gāzes satur oglekļa monoksīdu - tā ir indīga gāze, kura var izraisīt nāvi dažu minūšu laikā. To NEVAR redzēt, sajūst tās smaku vai garšu. Pat ja jūs nejutāt izplūdes gāžu smaku, jūs varat būt pakļauts oglekļa monoksīda iedarbībai. Ja jūs jūtat nelabumu, reiboni vai vājumu izstrādājuma izmantošanas laikā, izslēdziet to un NEKAVĒJOTIES izejiet svaigā gaisā. Vērsieties pie ārsta. Jums var būt saindēšanās ar oglekļa monoksīdu.

- Lietojiet šo izstrādājumu TIKAI ārpus telpām, attālumā no logiem, durvīm vai ventilācijas lūkām, lai samazinātu risku, ka oglekļa monoksīds var sakrāties un nokļūt dzīvojamās telpās.
- Uzstādi oglekļa monoksīda koncentrācijas signalizāciju, kas tiek darbināta ar baterijām, vai signalizāciju, ko darbina no elektriskā tīklam un kas ir aprīkota ar rezerves bateriju, atbilstoši ražotāja instrukcijām. Dūmu signalizācijas nevar noteikt oglekļa monoksīda esamību.
- NELIETOJĒT šo izstrādājumu mājās, garāžās, pagrabos, pagriņē, zem nojumēm un citās daļēji slēgtās telpās arī tad, ja tiek izmantoti ventilatori vai atvērta durvis un logi, lai nodrošinātu ventilāciju. Oglekļa monoksīds var ātri sakrāties šādās telpās un palikt tajās stundām ilgi pat pēc izstrādājuma izslēgšanas.
- Šo izstrādājumu VIENMĒR novietojiet pa vējam un tā, lai dzinēja izplūdes gāzes būtu novirzītas prom no dzīvojamām telpām.

PIEZĪME: Dzinējs no Briggs & Stratton tiek nosūtīts bez eļļas. Pirms dzinēja iedarbināšanas, pārlicinieties, ka esat ielējuši eļļu atbilstoši šīs rokasgrāmatas instrukcijām. Iedarbinot dzinēju bez eļļas, tas tiks neatgriezeniski sabojāts, un uz to netiks attiecināti garantijas noteikumi.

Piezīme: Iekārta var būt ar distances vadību. Par distances vadības izvietošanu un darbināšanu skatīt aprīkojuma instrukciju.

ReadyStart® tipa sistēma - Attēls 4 5

- Pārbaudiet eļļas līmeni. Skatīt nodaļu **Kā pārbaudīt/pieliet eļļu**.
- Pārlicinieties, ka iekārtas piedziņas vadības elementi, ja ir aprīkojumā, ir atvienoti.
- Virziet droseles vadības elementu (C, attēls 4), ja ir aprīkots, stāvoklī fast („ātrs”).
- Ja izstrādājums ir aprīkots ar dzinēja apturēšanas sviru (D, attēls 5), turiet dzinēja apturēšanas sviru pret rokturi.
- Iedarbināšana ar rāvienu:** Stingri turiet startera auklas rokturi (E). Lēnām velciet startera auklas rokturi, līdz sajūtat pretestību, tad raujiet strauji (Attēlu 4).



BRĪDINĀJUMS: Strauja startera auklas ieraušana atpakaļ (atsitiens) var paraut plaukstu un roku uz dzinēja pusi ātrāk nekā jūs varēsiet palaist to vaļā. Tas var izraisīt kaulu lūzumus, plīsumus, sasitumus vai sastiepumus. Iedarbinot dzinēju, lēnām velciet startera auklu līdz sajūtat pretestību, tad raujiet strauji, lai izvairītos no atsitiena.

- Iedarbināšana ar elektrisko starteri:** Ieslēdziet elektriskā startera slēdzi. **IEVĒRĪBAI:** Lai pagarinātu startera darbību, veiciet īsus palaišanas ciklus (maksimāli piecas sekundes). Starp palaišanas cikliem nogaidiet vienu minūti. **Piezīme:** Ja dzinējs neiedarbojas pēc atkārtotiem mēģinājumiem, sazinieties ar vietējo dīleri vai skatiet **BRIGGSandSTRATTON.COM** vai zvaniet **1-800-233-3723** (ASV).

Kā apturēt dzinēju - Attēls 5

Atļaidiet dzinēja apturēšanas sviru (A, attēls 5), ja ir aprīkots.

vai

Dzinējam ar droseles vadību: Virziet droseles vadības elementu (C, attēls 4) uz stāvokli stop („apturēšana”).

vai

Dzinējam ar elektrisko iedarbināšanu: Pagrieziet elektriskās iedarbināšanas slēdzi uz stāvokli off/stop („izslēgts/apturēšana”). Skatiet iekārtas rokasgrāmatu, kur norādīts slēdža novietojums un paskaidrota tā darbība. Izņemiet atslēgu un turiet to drošā vietā, kur tā būs nesasniedzama bērniem.



BRĪDINĀJUMS: Veicot apkopes darbus, kuru laikā iekārta ir jāatrodas noliktā stāvoklī, degvielas tvertnei jābūt tukšai, citādi var notikt degvielas noplūde, kas var izraisīt uzliesmojumu vai sprādzienu.

Dzinēja un dzinēja daļu visu apkopes un servisa darbu veikšanai iesakām vērsties pie jebkura Briggs & Stratton autorizēta pārstāvja.

PIEZĪME: Lai darbība būtu pareiza, visām dzinēja izgatavošanā izmantotajām sastāvdaļām jāatrodas savās vietās.

Emisijas kontrole

Emisiju kontroles iekārtu un sistēmu apkopi, nomainīšanu vai remontu var veikt jebkurā bezceļu apstākļiem paredzēto dzinēju remonta iestādē vai pie individuālā meistara. Tomēr, lai būtu iespējams emisiju kontroles iekārtu "bezmaksas" serviss, šis darbs jāveic pie rūpnīcas autorizēta pārstāvja. Skatīt Emisiju garantiju.



BRĪDINĀJUMS

Nejauša dzirksteļošana var izraisīt uguni vai elektriskās strāvas triecienu. Nejauša iedarbināšana var izraisīt sapīšanos, traumatisku amputāciju vai plēstas brūces.

Uzliesmošanas risks

Pirms regulēšanas vai remonta

- Atvienojiet aizdedzes sveces vadu, un neturiet to aizdedzes sveces tuvumā.
- Atvienojiet akumulatoru baterijas negatīvo spaili (tikai dzinējiem ar elektrisko iedarbināšanu).
- Lietojiet tikai pareizos instrumentus.
- Nepārtaisiet regulatora atsperi, sasaites vai citas daļas, lai palielinātu dzinēja ātrumu.
- Nomaināmām daļām jābūt tādi pašai konstrukcijai un tām jābūt iemontētām tajās pašās vietās, kā oriģinālajām daļām. Citas daļas var nedarboties tikpat labi, var sabojāt iekārtu un var izraisīt ievainojumus
- Nesītiēt pa sparratu ar āmuru vai cietu priekšmetu, jo sparrats vēlāk darbības laikā var saplīst.

Pārbaudot dzirksteli

- Izmantojiet sankcionētu aizdedzes sveces testerī.
- Nepārbaudiet dzirksteli, ja aizdedzes svece ir izņemta.

Apkopes diagrama

Pirms katras lietošanas

- Pārbaudiet dzinēja eļļas līmeni
- Notīriet vietu ap klusinātāju un vadības elementiem
- Iztīriet gaisa ieejas režģi

Ik pēc 25 stundām vai katru gadu

- Iztīriet gaisa filtru *
- Iztīriet iepriekšējo tīrītāju (ja ir aprīkojumā) *

Ik pēc 50 stundām vai reizi gadā

- Pārbaudiet klusinātāju un dzirksteļu slāpētāju

Katru gadu

- Nomainiet gaisa filtru
- Nomainiet iepriekšējo tīrītāju (ja ir aprīkojumā)
- Nomainiet aizdedzes sveci
- Iztīriet gaisa dzesēšanas sistēmu *

* Biežāk ir jātīra putekļainos apstākļos vai gaisā esošu grauzu gadījumā.

Karburatora un dzinēja apgriezienu regulēšana

Neregulējiet karburatoru vai dzinēja apgriezienu. Karburators tika noregulēts rūpnīcā efektīvai darbībai vairumā apstākļu. Nemēģiniet regulēt apgriezienu regulatora atsperi, savienojumus vai citas daļas lai izmainītu dzinēja apgriezienu. Gadījumā, ja ir nepieciešams veikt regulēšanu, sazinieties ar autorizēto Briggs & Stratton servisa centru apkalpošanas veikšanai.

PIEZĪME: Aprīkojuma ražotājs ir noteicis uz aprīkojuma uzstādītā dzinēja maksimālo apgriezienu skaitu. **Nepārsniedziet** šo skaitu. Ja jūs neesat pārlicināts, kāds ir aprīkojuma maksimālais ātrums vai kādiem apgriezieniem dzinējs tika noregulēts rūpnīcā, sazinieties ar autorizēto Briggs & Stratton servisa centru palīdzības saņemšanai. Lai nodrošinātu drošu un pienācīgu aprīkojuma darbību, dzinēja apgriezienu drīkst regulēt tikai kvalificēti servisa tehniķi.

Apskatiet klusinātāju un dzirksteļu slāpētāju



BRĪDINĀJUMS



Dzinēju darbināšana rada karstumu. Dzinēja daļas, it īpaši klusinātājs, kļūst ļoti karstas.

Saskares gadījumā var rasties smagi apdegumi.



Ugunsnedroši priekšmeti, piemēram, lapas, zāle, krūmājs utt. var aizdegties.

- Ļaujiet klusinātājam, dzinēja cilindram un ribām atdzist pirms pieskaršanās.
- Notīriet klusinātāja un cilindra tuvumā uzkrājušos gružus.
- Saskaņā ar Kalifornijas Publisko resursu kodeksa 4442. paragrāfu šī dzinēja izmantošana vai darbināšana uz jebkuras zemes, kas pārklāta ar mežu, krūmiem vai zāli, ja dzinēja izpūtēja sistēma nav aprīkota ar dzirksteļu slāpētāju, kā norādīts 4442. paragrāfā, un tā netiek uzturēta darba kārtībā, ir uzskatāma par likuma pārkāpumu. Citos štatos vai federālo zemju jurisdikcijā var būt līdzīgi likumi. Sazinieties ar oriģinālās iekārtas izgatavotāju, mazumtirgotāju, vai tirdzniecības pārstāvi, lai iegādātos dzirksteļu slāpētāju šim dzinējam uzstādītajai izplūdes gāzu sistēmai.

Notīriet sakrājušos gružus ap klusinātāju un cilindru. Apskatiet vai klusinātājam nav plīsumu, rūsas bojājumu vai citādu bojājumu. Noņemiet dzirksteļu slāpētāju, ja ir aprīkojumā, un apskatiet, vai nav bojājumi vai pārlogojuma aizsprostojumi. Ja atrasts bojājums, pirms darba uzsākšanas iemontējiet nomaināmās daļas.



BRĪDINĀJUMS: Nomaināmām daļām jābūt tādi pašai konstrukcijai un tām jābūt uzstādītām tajās pašās vietās kā oriģinālajām daļām. Cita veida daļas var nedarboties tikpat labi, var sabojāt iekārtu un var būt savainojumu cēlonis.

Kā veikt aizdedzes sveces - Attēls 6

Pārbaudiet atstarpī (A, 6. Attēls) ar stieples kalibru (B). Ja nepieciešams, iestatiet atstarpī. Ievietojiet un pievelciet aizdedzes sveci ar ieteikto momentu. Par atstarpes iestatīšanu vai momentu, skatīt *Specifiskāciju* nodaļā.

Piezīme: Dažos reģionos vietējie likumi prasa izmantot aizdedzes sveci ar rezistoru, lai apslāpētu aizdedzes radītos traucējumu signālus. Ja šis dzinējs sākotnēji bija aprīkots ar aizdedzes sveci ar rezistoru, nomainiet to ar tāda paša tipa aizdedzes sveci.

Kā nomainīt eļļu - Attēls 7 8 9



BRĪDINĀJUMS



Degviela un tā garaiņi ir ārkārtīgi viegli uzliesmojoši un sprādzienbīstami. Uguns vai sprādziens var izraisīt smagus apdegumus vai nāvi.



- Izlejot eļļu caur augšējo eļļas uzpildes cauruli, degvielas tvertnei jābūt tukšai, jo degviela var izlīst un aizdegties vai izraisīt sprādzienu.

Pārbaudiet un pievienojiet eļļu, ja nepieciešams. Skatiet sadaļu *Kā pārbaudīt/pievienot eļļu*. Ja eļļas nomaīņa nav nepieciešama, bet jūs vēlaties nomainīt eļļu, sekojiet zemāk aprakstītajai procedūrai.

Nolietotā eļļa ir bīstami atkritumi, no kuriem jāatbrīvojas atbilstošā veidā. Neutilizējiet to kopā ar māsaimniecības atkritumiem. Noskaidrojiet vietējās varas iestādēs, apkopes centrā vai pie pārstāvja iespējas nodot tos drošai savākšanai / pārstrādei.

Izlejiet eļļu

Eļļas izliešana jāveic caur augšējo eļļas uzpildes cauruli (E, Attēls 8).

1. Nestrādājošam, bet vēl siltam dzinējam, atvienojiet aizdedzes sveces vadu (A) un turiet to atstatu no aizdedzes sveces (Attēls 7).
2. Izņemiet mērstieni (G, Attēls 9).
3. Kad jūs izlejāt eļļu caur augšējo eļļas uzpildes cauruli (E), turiet dzinēja pusi ar aizdedzes sveci (F) uz augšu (Attēls 8). Izlejiet eļļu piemērotā tvertnē.



BRĪDINĀJUMS: Ja jūs izlejāt eļļu caur augšējo eļļas uzpildes cauruli, degvielas tvertnei jābūt tukšai, jo degviela var izplūst ārā un var izraisīt uzliesmojumu vai sprādzienu. Lai iztukšotu degvielas tvertni, darbiniet motoru, līdz tas apstājas degvielas trūkuma dēļ.

Pielejiet eļļu

- Novietojiet dzinēju horizontāli.
 - Notīriet eļļas uzpildes vietu no jebkādiem gružiem.
 - Skatīt *Specifiskāciju* nodaļu, kur uzrādīta eļļas ietilpība.
1. Izņemiet mērstieni (G) un noslaukiet ar tīru drānu (Attēlu 9).
 2. Lēni lejiet eļļu dzinēja eļļas uzpildnē (H). **Neielejiet par daudz.** Pēc eļļas ieliešanas, pagaidiet vienu minūti un tad pārbaudiet eļļas līmeni.

3. Ievietojiet un pievelciet mērstieni.
4. Izņemiet mērstieni un pārbaudiet eļļas līmeni. Tam ir jābūt pie piepildījuma indikatora (full indicator) augšas uz mērstieņa (J).
5. Ievietojiet un pievelciet mērstieni.

Kā veikt gaisa filtra apkopi - Attēls 10



BRĪDINĀJUMS



Degviela un tā garaiņi ir ārkārtīgi viegli uzliesmojoši un sprādzienbīstami. Uguns vai sprādziens var izraisīt smagus apdegumus vai nāvi.



- Nekad neiedarbiniet vai nedarbiniet dzinēju, kad noņemts gaisa attīrītāja mezgls (ja ir aprīkojumā) vai gaisa filtrs (ja ir aprīkojumā).

PIEZĪME: Filtra tīrīšanai neizmantojiet saspiestu gaisu vai šķīdinātājus. Saspiests gaiss var sabojāt filtru, bet šķīdinātāji var izšķīdināt filtru.

Gaisa filtra sistēmā izmantots gofrēts filtrs ar papildu iepriekšējās tīrīšanas filtru. Šo iepriekšējās tīrīšanas filtru var mazgāt un izmantot atkārtoti.

1. Attaisiet pārvalku (B, Attēls 10).
2. Izņemiet filtru (D).
3. Noņemiet iepriekšējo tīrītāju (E), ja ir aprīkojumā, no filtra. Lai atdalītu gružus, viegli padauziet filtru pret cietu virsmu. Ja filtrs ir ārkārtīgi netīrs, nomainiet ar jaunu filtru.
4. Izmazgājiet iepriekšējās tīrīšanas filtru ar šķidru mazgāšanas līdzekli un ūdeni. Pēc tam ļaujiet tam gaisā pilnīgi izžūt. **Neeljoiet** iepriekšējo tīrītāju.
5. Montējiet sauso iepriekšējās tīrīšanas filtru, ja aprīkots, pie galvenā filtra.
6. Ievietojiet filtru (D).
7. Aiztaisiet pārvalku (B).

Kā tīrīt gaisa dzesēšanas sistēmu - Attēls 11



BRĪDINĀJUMS



Dzinēju darbināšana rada karstumu. Dzinēja daļas, it īpaši klusinātājs, kļūst ļoti karstas.



Saskares gadījumā var rasties smagi apdegumi.

Ugunsnedroši priekšmeti, piemēram, lapas, zāle, krūmājs utt. var aizdegties.

- Ļaujiet klusinātājam, dzinēja cilindram un ribām atdzist pirms pieskaršanās.
- Notīriet klusinātāja un cilindra tuvumā uzkrājušos gružus.

IEVĒRĪBAI: Dzinēja tīrīšanai neizmantojiet ūdeni. Ūdens var piesārņot degvielas sistēmu. Dzinēja tīrīšanai izmantojiet suku vai sausu lupatu.

Šis ir dzinējs ar gaisa dzesēšanu. Neīrūmi vai gruži var ierobežot gaisa plūsmu un var izraisīt dzinēja pārkaršanu, kas noved pie sliktas veiktspējas un samazināta dzinēja darbūža.

Ar suku vai sausu drānu noņemiet gružus no gaisa ieejas režģa (A). Uzturiet tīras sasaites, atsperes un vadības elementus (B). Uzturiet vietu ap un aiz klusinātāja (C) tīru no jebkādiem uzliesmojošiem gružiem (Attēls 11).

Uzglabāšana



BRĪDINĀJUMS



Degviela un tā garaiņi ir ārkārtīgi viegli uzliesmojoši un sprādzienbīstami. Uguns vai sprādziens var izraisīt smagus apdegumus vai nāvi.



Uzglabājot degvielu vai iekārtu ar degvielu tvertnē

- Uzglabājiet atstātus no kurtuvēm, plītim, ūdenssildītājiem vai citām ierīcēm, kurām ir degļi vai citi aizdegšanās avoti, jo tie var izraisīt degvielas izgarojumu uzliesmošanu.

PIEZĪME: Uzglabājiet dzinēju horizontālā stāvoklī (normālais darba stāvoklis). Ja uzglabājot dzinējs tiek sagāzts apkopes veikšanai, degvielas tvertnei jābūt tukšai, bet tai dzinēja pusei, kurā atrodas aizdedzes svece, jābūt vērstai uz augšu. Ja degvielas tvertne nav tukša un ja dzinējs ir sagāzts jebkurā citā virzienā, dzinēja iedarbināšana var būt apgrūtināta, jo eļļa vai benzīns var piesārņot gaisa filtru un/vai aizdedzes sveci.

Degvielas sistēma

Degviela, to uzglabājot ilgāk par 30 dienām, var novadēties. Novadējusies degviela izraisa skābes un gumijas nosēdumu veidošanos degvielas sistēmā vai uz svarīgām karburatora daļām. Lai saglabātu degvielu svaigu, izmantojiet **Briggs & Stratton degvielas apstrādes un stabilizācijas piedevu**, kas pieejama visās Briggs & Stratton oriģinālo rezerves daļu tirdzniecības vietās.

Nav nepieciešams iztukšot benzīnu no dzinēja, ja degvielas stabilizators tiek pievienots saskaņā ar instrukcijām. Darbiniet dzinēju 2 minūtes, lai stabilizators cirkulētu caur degvielas sistēmu pirms glabāšanas.

Ja benzīnam, kas atrodas dzinējā, nav ticis piemaisīts degvielas stabilizators, benzīns jāizlej piemērotā tvertnē. Darbiniet dzinēju, līdz tas apstājas degvielas izbeigšanās dēļ.

Lai saglabātu svaigumu, tiek ieteikta degvielas stabilizatora piemaisīšana uzglabāšanas tvertnē.

Dzinēja eļļa

Eļļas maiņa nav nepieciešama, tomēr, ja vēlaties nomainīt eļļu, tad nomainiet to, kamēr motors ir silts.

Bojājumu novēršana

Vajadzīga palīdzība? Apmeklējiet tīmekļa vietni **BRIGGSandSTRATTON.COM** vai zvaniet **1-800-233-3723** (ASV).

Specifikācijas

Dzinēja specifikācijas	
Modelis	100000
Darba tilpums	9.93 ci (163 cc)
Cilindra diametrs	2.688 in (68,28 mm)
Virzuļa gājiens	1.750 in (44,45 mm)
Eļļas ietilpība	15 oz (0,44 L)

Regulēšanas specifikācijas	
Modelis	100000
Aizdedzes sveces sprauga	0.030 in (0,76 mm)
Aizdedzes sveces pievilkšanas moments	180 lb-in (20 Nm)
Indukcijas spoles (armature) gaisa sprauga	0.006 - 0.014 in (0,15 - 0,36 mm)
Ieplūdes vārsta atstarpe	0.004 - 0.008 in (0,10 - 0,20 mm)
Izplūdes vārsta atstarpe	0.004 - 0.008 in (0,10 - 0,20 mm)

* Dzinēja jauda samazināsies par 3,5% uz katrām 1 000 pēdām (300 metriem) virs jūras līmeņa un par 1% uz katru 10° F (5,6° C) virs 77° F (25° C). Šis dzinējs darbosies apmierinoši pie leņķa līdz 15°. Meklējiet iekārtas operatora rokasgrāmatā droša darba pieļaujamās robežas uz slūpumiem.

Vispārīga pielietojuma apkopes daļas ✓	
Apkopes daļa	Daļas numurs
Gaisa filtrs	593260
Gaisa filtra iepriekšējās attīrīšanas filtrs	594055
Eļļa - SAE 30	100113
Degvielas apstrādes un stabilizēšanas piedeva ar uzlabotu sastāvu	100117, 100120
Rezistora aizdedzes svece	594056
Aizdedzes sveces atslēga	19576
Dzirksteles testeris	19368

✓ Visos jautājumos, kas saistīti ar dzinēju apkopi un servisu, kā arī ar dzinēja rezerves daļām, iesakām sazināties ar autorizētu Briggs & Stratton izplatītāju.

IEROBEŽOTA GARANTĪJA

Briggs & Stratton garantē, ka, zemāk norādītā garantijas perioda laikā, tas bez maksas salabos vai aizvieto jebkuru dzinēja daļu, kurai ir materiāla vai izgatavošanas defekts vai abi faktori. Transporta izdevumi par produktu, kas iesniegts remontam vai nomaīnai saskaņā ar šo garantiju, ir jāsedz pircējam. Šī garantija ir spēkā laika periodos un pie nosacījumiem, kas norādīti zemāk. Garantijas apkopes veikšanai, atrodiem tuvāko autorizēto apkopes pārstāvi mūsu pārstāvju meklēšanas kartē BRIGGSandSTRATTON.com. Pircējam ir jāsaņem ar autorizēto apkopes pārstāvi un jānogādā tam prece apskatei un pārbaudei.

Nav citas tiešas garantijas. Netiešas garantijas, ieskaitot tirdzniecībai un piemērošanai īpašiem nolūkiem, ir ierobežotas līdz tālāk norādītajam laika periodam vai līdz likumā atļautajam apjomam. Atbildība par nejaušu vai izrietošu kaitējumu ir izslēgta līdz apjomam, kādā šāda izslēgšana ir atļauta ar likumu. Dažos štatos vai valstīs nav atļauti netiešo garantiju ilguma ierobežojumi un dažos štatos vai valstīs nav atļauti nejauša vai izrietoša kaitējuma izņēmumi vai ierobežojumi, tādēļ iepriekšminētais ierobežojums un izņēmums var uz jums neattiekties. Šī garantija dod jums noteiktas juridiskas tiesības, un jums var būt arī citas tiesības, kas dažādos štatos un valstīs ir atšķirīgas. **

STANDARTA GARANTIJAS NOTEIKUMI * ▲

Marka / Produkta tips	Patērētāja lietošana	Komerčiāla lietošana
Vanguard™ ■	3 gadi	3 gadi
Komerccsērija „Turf”™	2 gadi	2 gadi
Dzinēji ar Dura-Bore™ čuguna uznavu	2 gadi	1 gads
Visi citi Briggs & Stratton dzinēji	2 gadi	90 dienas

- * Šie ir mūsu standarta garantijas noteikumi, taču laiku pa laikam iespējams papildus garantijas segums, kāds netika noteikts publikācijas laikā. Lai iepazītos ar jūsu dzinējam pašreiz spēkā esošo garantijas noteikumu sarakstu, skatiet mājas lapā BRIGGSandSTRATTON.COM vai sazinieties ar jūsu autorizēto Briggs & Stratton servisa pārstāvi.
- ** Austrālija: Visiem mūsu izstrādājumiem tiek nodrošināta garantija, kuru nevar atcelt Austrālijas likums par patērētāju tiesībām. Jums ir tiesības uz izstrādājuma aizvietošanu vai tā vērtības kompensāciju nozīmīga defekta gadījumā, kā arī tiesības uz kompensāciju citu pamatoti paredzamo zaudējumu vai defektu gadījumā. Jums arī ir tiesības uz izstrādājuma remontu vai aizvietošanu, ja izstrādājuma kvalitāte kļūst nepieņemama, pat ja defekts nav nozīmīgs. Garantijas apkopei atrodiem tuvāko autorizēto apkopes pārstāvi mūsu pārstāvju meklēšanas kartē BRIGGSandSTRATTON.COM, vai piezvanot pa tālruni 1300 274 447, sazinoties ar mums pa e-pastu salesenquiries@briggsandstratton.com.au vai rakstot uz sekojošo adresi: Briggs & Stratton Australia Pty Ltd, 1 Moorebank Avenue, Moorebank, NSW, Australia, 2170.
- ▲ Garantija netiek nodrošināta motoriem, kas tiek izmantoti iekārtu galvenā dzinējspēka vietā vai rezerves ģeneratoriem, ko izmanto komerciāliem mērķiem. Garantija netiek sniegta motoriem, ko izmanto ātrumsaīkstēm, kā arī komerciālos vai nomas kravas automobiļos.
- Vanguard dzinēji, kas tiek izmantoti rezerves ģeneratoru darbināšanai: 2 gadu patērētāja garantija, garantija komerciālai lietošanai netiek sniegta. Vanguard dzinēji, kas ir uzstādīti vispārējās pielietojuma transporta līdzekļos: 2 gadu patērētāja garantija, 2 gadu garantija komerciālai pielietojšanai. Vanguard 3 cilindru šķidrumsdzinējs: skatiet garantijas politiku Briggs & Stratton 3/LC dzinēju lietotājiem.

Garantijas periods sākas pirmā mazumtirdzniecības patērētāja vai komerciāla galalietotāja pirkuma dienā. "Patērētāja lietošana" nozīmē mazumtirdzniecības patērētāja personīgu lietošanu mājāsniecībā. "Komerčiāla lietošana" nozīmē jebkuru citu pielietojumu, tai skaitā komerciāliem, peļņas gūšanas vai iznomāšanas mērķiem. Ja dzinējs ir ticis izmantots komerciāli, turpmāk šis dzinējs attiecībā uz šo garantiju tiek uzskatīts par komerciāli lietotu.

Saglabājiet pirkumu apstiprinošus dokumentus. Ja gadījumos, kad nepieciešams veikt garantijas apkopi, jūs nevarēsiet iesniegt sākotnējās iegādes datumu apstiprinošus pierādījumus, garantijas perioda noteikšanai tiks izmantots izstrādājuma izgatavošanas datums. Lai saņemtu garantijas pakalpojumus Briggs & Stratton izstrādājumiem, tos nav nepieciešams reģistrēt.

Par jūsu garantiju

Šī ierobežotā garantija attiecas tikai uz ar motoriem saistītiem materiāliem un/vai izgatavošanas problēmām, un nevis to iekārtu nomainīšanu vai kompensēšanu, uz kurām motors var tikt uzstādīts. Garantijā netiek iekļauta ikdienas apkope, regulēšana, pielāgošana, kā arī normālais nodilums un nolietojums. Tāpat līdzīgi garantija netiek piemērota, ja motors ir pārveidots vai izmainīts, vai arī, ja motora sērijas numurs ir bojāts vai noņemts. Šī garantija netiek attiecināta uz lietotām, labotām un demonstrācijas iekārtām un motoriem. Šī garantija netiek attiecināta uz motora bojājumiem vai darbības traucējumiem, kuru cēlonis ir:

- 1 Daļu, kas nav oriģinālas Briggs & Stratton daļas, izmantošana;
- 2 Motora darbināšana ar nepietiekamu eļļas līmeni, piesārņotu vai nepareizas kvalitātes eļļu;
- 3 Piesārņotās vai sastāvējušās degvielas izmantošana, benzīna, kurā etilspirta saturs lielāks par 10%, vai alternatīvu degvielu, piemēram, sašķidrīnātas naftas vai dabasgāzes izmantošana motoriem, ko Briggs & Stratton nav sākotnēji paredzējis/izgatavojis darbināšanai ar šādu degvielu;
- 4 Netīrumi, kas iekļuvuši motorā gaisa attīrītāja nepareizas apkopes vai salikšanas rezultātā;

- 5 Rotācijas zāles plāvēja nažu triecieni pret priekšmetiem, vaļi vai nepareizi uzstādīti nažu adapteri, lāpstīnīteņi vai citas kloķvārpstai pievienotas ierīces vai pārmērīga ķīļsiksna nosprigošana;
- 6 Saistīto daļu vai mezglu, piemēram, sajūgu, transmisijas, iekārtu vadības ierīču utt., ko nav piegādājis Briggs & Stratton, lietošana.
- 7 Pārkāršana, kas notikusi dzesēšanas ribu vai spararata zonas piesārņošanas vai aizsērēšanas ar nopļautās zāles daļām, netīrumiem un gružiem vai grauzēju ligzdu dēļ, vai motora darbināšana bez pietiekamas ventilācijas;
- 8 Pārmērīga vibrācija, kuras cēlonis ir pārmērīgi motora apgriezieni, vaļi motora stiprinājumi, vaļi vai neizlīdzsvaroti naži vai lāpstīnīteņi vai aprīkojuma nepareiza pievienošana kloķvārpstai;
- 9 Motora nepareiza ekspluatēšana, ikdienas apkopes neveikšana, nepareizi veikta pārsūtīšana, pārkraušana un uzglabāšana, vai motora nepareiza uzstādīšana.

Garantijas apkope ir pieejama tikai caur Briggs & Stratton autorizētiem apkopes pārstāvjiem. Atrodiem tuvāko autorizēto apkopes pārstāvi mūsu pārstāvju meklēšanas kartē BRIGGSandSTRATTON.COM vai zvanot pa tālruni 1-800-233-3723 (ASV).

Informacje ogólne

Niniejsza instrukcja zawiera informacje dotyczące bezpieczeństwa mające na celu uświadomienie użytkownikowi zagrożeń niebezpieczeństw związanych zsilnikami oraz sposobu ich uniknięcia. Zawiera również instrukcje właściwego użytkowania itroski osilnik. Ponieważ firma Briggs & Stratton Corporation niekoniecznie wie, jakie urządzenie będzie napędzane niniejszym silnikiem, ważne jest przeczytanie i zrozumienie niniejszej instrukcji oraz instrukcji wyposażenia napędzanego niniejszym silnikiem. **Zachować oryginalną instrukcję do wykorzystania w przyszłości.**

Aby móc korzystać z części zamiennych oraz pomocy technicznej, zapisać poniżej numery modelu, typu oraz kodu silnika wraz z datą zakupu. Numery te znajdują się na silniku (patrz, strona **Funkcje i elementy sterowania**).

Data zakupu: _____
MM/DD/RRRR

Model silnika: _____
Model: Typ: Kod:

Numer seryjny silnika: _____

Moc znamionowa: Etykiety dotyczące mocy znamionowej brutto dla poszczególnych modeli silników benzynowych spełniają lub przekraczają wymagania normy SAE (Society of Automotive Engineers - Stowarzyszenie Inżynierów Motoryzacji) kod J1940 (procedura wyznaczania mocy i momentu znamionowego dla małych silników), a parametry znamionowe zostały wyznaczone zgodnie z normą SAE J1995. Wartości momentów są wyznaczone przy 2600 obr./min dla silników oznaczonych "rpm" na etykiecie oraz przy 3060 obr./min dla wszystkich innych silników; wartości mocy wyznaczone są przy 3600 obr./min. Wykresy mocy brutto pokazane są na stronie internetowej www.BRIGGSandSTRATTON.COM. Wartości mocy znamionowej netto wyznaczane są z zainstalowanym układem wydechowym i filtrem powietrza, natomiast wartości mocy brutto wyznaczane są bez tego wyposażenia. Rzeczywista moc silnika brutto będzie wyższa niż moc netto i mają na nią, między innymi, wpływ warunki otoczenia oraz zmienność charakterystyki między poszczególnymi egzemplarzami silników. Uwzględniając szeroką paletę produktów, w których stosowane są silniki, silnik benzynowy może nie osiągać znamionowej mocy brutto w przypadku zastosowania w danym urządzeniu. Różnica wynika z różnych czynników, w tym, między innymi, wyposażenia (filtry powietrza, wydech, zasilanie, chłodzenie, gaźnik, pompa paliwa itp.), ograniczeń zastosowania, warunków otoczenia (temperatura, wilgotność, wysokość pracy) oraz zmienności charakterystyki między poszczególnymi egzemplarzami silników. Ze względu na ograniczenia produkcyjne i związane z wydajnością, Briggs & Stratton może zastąpić silnik tej serii silnikiem wyższej mocy.

Bezpieczeństwo operatora

SYMBOLE BEZPIECZEŃSTWA I STEROWANIA



Symbol ostrzeżenia stosowany jest do wskazania informacji dotyczących zagrożeń bezpieczeństwa, które mogą prowadzić do uszkodzenia ciała. Słowo ostrzegawcze (NIEBEZPIECZENSTWO, OSTRZEŻENIE lub UWAGA) stosowane jest razem z symbolem ostrzegawczym w celu wskazania prawdopodobnej i potencjalnej możliwości uszkodzenia ciała. Dodatkowo symbol zagrożenia może być stosowany do wskazania rodzaju zagrożenia.

Słowo **NIEBEZPIECZENSTWO** wskazuje na niebezpieczeństwo, które w razie jego nieuniknięcia, może doprowadzić do śmierci lub poważnego urazu ciała.

Słowo **OSTRZEŻENIE** wskazuje na niebezpieczeństwo, które w razie jego nieuniknięcia, może doprowadzić do śmierci lub poważnego urazu ciała.

Słowo **UWAGA** wskazuje na niebezpieczeństwo, które w razie jego nieuniknięcia, może doprowadzić do drobnego lub średniego urazu ciała.

UWAGA wskazuje sytuację, która może doprowadzić do uszkodzenia produktu.



OSTRZEŻENIE

Niektóre składniki tego produktu i związane z nim akcesoria zawierają substancje chemiczne, które na podstawie informacji dostępnych w stanie Kalifornia mogą powodować raka, wady wrodzone i inne zaburzenia w czynnościach reprodukcyjnych. Umyć ręce po zakończeniu pracy.



OSTRZEŻENIE

Na podstawie informacji dostępnych w stanie Kalifornia spaliny powstałe wskutek rozkładu tego produktu mogą zawierać substancje chemiczne powodujące raka, wady wrodzone lub inne zaburzenia w czynnościach reprodukcyjnych.



OSTRZEŻENIE

Silniki firmy Briggs & Stratton nie są przeznaczone i nie należy ich używać do napędzania funktów, gokartów, pojazdów dla dzieci, rekreacyjnych lub sportowych wszędolazów (ATV), motocykli, poduszekowców; produktów lotniczych; lub pojazdów używanych w wyścigach nie zatwierdzonych przez firmę Briggs & Stratton. Informacje na temat produktów przeznaczonych do wyścigów podano na stronie www.briggsracing.com. Odnośnie użycia w pojazdach użytkowych i terenowych prosimy skontaktować się z Briggs & Stratton Engine Application Center, 1-866-927-3349. Niewłaściwe zastosowanie silnika może spowodować poważne obrażenia lub śmierć.

UWAGA: Niniejszy silnik wysyłany jest z Briggs & Stratton bez oleju. Przed uruchomieniem silnika należy pamiętać o dodaniu oleju, zgodnie z opisem zawartym w niniejszej instrukcji. W przypadku uruchomienia silnika bez oleju, silnik zostanie uszkodzony w sposób uniemożliwiający naprawę i nie będzie objęty gwarancją.



OSTRZEŻENIE



Paliwo i jego opary stanowią duże zagrożenie ze względu na ich łatwopalność i wybuchowość.

Pożar lub wybuch mogą przyczynić się do poważnych poparzeń lub doprowadzić do śmierci.

Podczas uzupełniania paliwa

- Wylączyć silnik i pozwolić mu ochłodzić się przez co najmniej 2 minuty, zanim zostanie wyjęty korek wlewu paliwa.
- Napełniać zbiornik paliwa na powietrzu lub w dobrze wentylowanym pomieszczeniu.
- Nie przepelniać zbiornika paliwa. W celu umożliwienia rozszerzania benzyny nie napełniać powyżej dołu szyjki wlewu do zbiornika.
- Paliwo należy przechowywać z dala od iskier, otwartych płomieni, lampek kontrolnych, ciepła i innych źródeł zapłonu.
- Sprawdzić przewody paliwa, zbiornik, korek wlewu i osprzęt pod kątem pęknięć lub przecieków. Jeżeli zajdzie potrzeba, wymienić.
- W przypadku rozlania paliwa należy odczekać z uruchomieniem silnika aż do jego wyparowania.

Podczas rozruchu silnika

- Upewnić się, czy świeca zapłonowa, tłumik, korek wlewu paliwa i filtr powietrza (jeśli jest na wyposażeniu) znajdują się we właściwym miejscu i czy są dobrze przymocowane.
- Nie obracać wałem korbowym silnika, kiedy świeca zapłonowa jest wykręcona.
- W przypadku zalania silnika należy ustawić przepustnicę ssania (jeżeli jest na wyposażeniu) w pozycji OTWARTEJ/PRACY, przepustnicę (jeżeli jest na wyposażeniu) w pozycji SZYBKIEJ pracy i obracać wałem korbowym, aż silnik zacznie pracować.

Podczas pracy urządzenia

- Silnika lub urządzenia nie należy przechylać pod kątem, gdyż może to spowodować rozlanie paliwa.
- Nie włączać ssania dla zatrzymania silnika.
- Nigdy nie uruchamiać lub nie pracować silnikiem z wymontowanym filtrem powietrza (jeśli jest na wyposażeniu) lub wyjętym wkładem filtra (jeśli jest na wyposażeniu).

Podczas wymiany oleju

- Jeżeli olej spuszcza się przez wlew oleju, zbiornik paliwa musi być pusty lub może dojść do wycieku paliwa, który może spowodować pożar lub wybuch.

Przechylenie zespołu do celów konserwacji

- Jeżeli wykonuje się konserwację, która wymaga przechylenia zespołu, zbiornik paliwa musi być opróżniony, gdyż w przeciwnym wypadku może dojść do wycieku paliwa, który może spowodować pożar lub wybuch.

Podczas transportu urządzenia

- Transportować z PUSTYM zbiornikiem paliwa lub z ZAMKNIĘTYM zaworem odcinającym paliwo.

W przypadku magazynowania paliwa lub urządzeń z paliwem w zbiorniku

- Przechowywać z dala od pieców, grzejników wody lub innych urządzeń z lampkami kontrolnymi lub innymi źródłami zapłonu, ponieważ mogą one spowodować zapalenie oparów paliwa.



OSTRZEŻENIE



Rozruchowi silnika towarzyszy iskrzenie.

Iskrzenie może spowodować zapalenie znajdujących się w pobliżu łatwopalnych gazów.

Może to być przyczyną wybuchu i pożaru.

- Jeżeli na terenie nastąpi wyciek gazu ziemnego lub innego gazu płynnego, nie należy uruchamiać silnika.
- Nie stosować płynów typu „samostart” w aerozolu, ponieważ ich opary są łatwopalne.



OSTRZEŻENIE



NIEBEZPIECZEŃSTWO TRUJĄCY GAZ. Gazy spalinowe silnika zawierają tlenek węgla, trujący gaz, który może zabić w ciągu minut. **NIE MOŻNA** zobaczyć go, powąchać lub posmakować. Nawet jeśli nie czuć gazu spalinowego, użytkownik wciąż może być narażony na tlenek węgla. W przypadku złego samopoczucia, oszołomienia lub osłabienia podczas używania tego produktu, należy wyłączyć go i wyjść NATYCHMIAST na świeże powietrze. Udać się do lekarza. Mogło dojść do zatrucia tlenkiem węgla.

- Korzystać z tego produktu **WYŁĄCZNIE** na zewnątrz z dala od okien, drzwi i otworów wentylacyjnych, aby zmniejszyć ryzyko gromadzenia się tlenu węgla i potencjalnego wciągnięcia go do pomieszczeń zajmowanych przez ludzi.
- Zainstalować bateryjne alarmy tlenu węgla lub alarmy tlenu węgla wkładane do gniazdka z podtrzymaniem baterijnym zgodnie z instrukcją producenta. Alarmy z detektorem dymu nie mogą wykryć tlenu węgla.
- **NIE** korzystać z tego produktu wewnątrz domów, garaży, piwnic, piwnic niskich, komórek lub innych częściowo zamkniętych przestrzeni nawet wtedy, gdy używa się wentylatorów lub otwiera drzwi i okna w celu wentylacji. Tlenek węgla może szybko zgromadzić się w tych miejscach i może zalegać godzinami, nawet po wyłączeniu tego produktu.
- **ZAWSZE** umieścić ten produkt z wiatrem iskierować wydech silnika z dala od pomieszczeń używanych przez ludzi.



OSTRZEŻENIE



Gwałtowne wciąganie linki rozrusznika (odbicie) bardzo mocno szarpnie rękę w kierunku silnika.

W następstwie może dojść do złamania, pęknięcia kości, powstania siniaków lub nadciągnięcia mięśnia albo ścięgna.

- W celu uruchomienia silnika ciągnąć powoli uchwyt rozrusznika ręcznego do wyczucia oporu, a następnie pociągnąć gwałtownie, aby uniknąć odbicia.
- Przed rozruchem silnika rozłączyć urządzenia zewnętrzne / obciążenie silnika.
- Części składowe urządzenia takie jak ostrza, wirniki, koła pasowe, koła łańcuchowe, itd. należy zamocować w sposób bezpieczny.



OSTRZEŻENIE



Ręce, stopy, włosy lub dodatki do ubrań mogą zostać wciągnięte lub zaplątać się w wirujące części.

Wskutek tego może dojść do odcięcia kończyny lub okaleczenia.

- Urządzenie należy obsługiwać z osłonami znajdującymi się we właściwych miejscach.
- Ręce i nogi należy trzymać z dala od części obracających się.
- Długie włosy należy związać, a biżuterię zdjąć.
- Nie należy nosić luźnej odzieży, zwisających sznurków ściągających ubranie lub przedmiotów, które mogą dostać się do części wirujących.



OSTRZEŻENIE



Pracujący silnik wydziela ciepło. Niektóre części silnika, w szczególności tłumik, stają się bardzo gorące.

Przy kontakcie z nimi mogą powstać poważne oparzenia.



Łatwopalne pozostałości w postaci liści, trawy, brudu, itd. mogą się łatwo zapalić.

- Przed dotknięciem tłumika, cylindra silnika i żeberek odczekać aż do ich schłodzenia.
- Usunąć zgromadzony łatwopalny brud z okolic tłumika i cylindra.
- Naruszeniem Kalifornijskiej ustawy o zasobach publicznych, Rozdział 4442, jest stosowanie lub obsługiwanie silnika na jakimkolwiek terenie leśnym, zarośniętym krzakami lub trawą, o ile układ wydechowy nie jest wyposażony w chwytacz iskier, zgodnie z definicją rozdziału 4442, utrzymywany w stanie zdolnym do pracy. Inne stany lub przepisy federalne mogą stawiać takie same wymagania. Skontaktować się z wytwórcą wyposażenia, sprzedawcą lub dealerem, celem uzyskania chwytacza iskier dla zamontowanego na tym silniku układu wydechowego.



OSTRZEŻENIE



Nieumyślne iskrzenie może doprowadzić do pożaru lub porażenia elektrycznego.



Nieumyślny rozruch może doprowadzić do zaplątania, odcięcia kończyny lub okaleczenia.



Zagrożenie pożarowe

Przed dokonywaniem regulacji lub napraw

- Odłączyć przewód świecy zapłonowej i odsunąć go od świecy.
- Rozłączyć akumulator przy zacisku ujemnym (tylko w przypadku silników z rozrusznikiem elektrycznym).
- Stosować należy jedynie właściwe narzędzia.
- Nie wolno manipulować sprężynami, cięgnami lub innymi częściami regulatora obrotów w celu zwiększenia prędkości obrotowej silnika.
- Części zamienne muszą być takiej samej konstrukcji i muszą zostać zamontowane w takim samym położeniu jak części oryginalne. Inne części mogą nie działać tak dobrze, mogą spowodować uszkodzenie silnika i prowadzić do urazu.
- Nie wolno uderzać w koło zamachowe młotkiem lub innymi twardymi przedmiotami, ponieważ koło może później rozpaść się w czasie pracy silnika.

Podczas sprawdzania iskry

- Należy użyć właściwego testera świec.
- Nie należy sprawdzać iskry na wykręconej świecy zapłonowej.

Funkcje i elementy sterowania

Porównaj ilustrację ¹ zsilnikiem w celu zapoznania się z położeniem różnych funkcji oraz elementów sterowania.

- A. Identyfikacja silnika
Model Typ Kod
- B. Świeca zapłonowa
- C. Zbiornik paliwa i korek wlewu
- D. Filtr powietrza
- E. Uchwyt linki rozrusznika
- F. Prętoty wskaźnik poziomu oleju
- G. Tłumik
Osłona tłumika (opcjonalna)
Chwytnacz iskier (opcjonalny)
- H. Kratka wlotu powietrza
- I. Sterowanie przepustnicą (opcjonalne)

Działanie

Pojemność miski olejowej (patrz rozdział *Dane techniczne*)

Zalecenia dotyczące oleju

W celu uzyskania najlepszych osiągnięć zalecamy korzystanie z certyfikowanego gwarancyjnie oleju Briggs & Stratton. Dopuszczalne są pozostałe oleje wysokiej jakości z dodatkami detergentu, jeżeli noszą oznaczenie For Service SF, SG, SH, SJ lub wyższe. Nie należy stosować specjalnych dodatków.

Odpowiednią lepkość oleju w silniku określa temperatura otoczenia. Skorzystaj z wykresu, aby dobrać najlepszą lepkość oleju dla zakresu temperatur otoczenia.

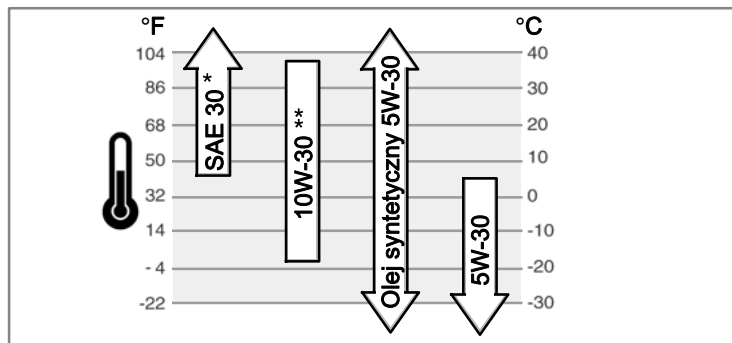

* Jeśli olej SAE 30 zostanie użyty w temperaturze poniżej 40°F (4°C), wystąpią trudności z uruchomieniem silnika.

** Zastosowanie oleju 10W-30 w temperaturach wyższych niż 80°F (27°C) może spowodować wyższe niż normalne zużycie oleju. Należy częściej sprawdzać poziom oleju.

Sprawdzenie poziomu/dodawanie oleju - Rysunek ²

Przed dodaniem lub sprawdzeniem poziomu oleju

- Ustawić silnik poziomo.
- Oczyszczyć z wszelkich zanieczyszczeń obszar wlewu oleju.
- 1. Wyjąć miarkę poziomu (A) i wytrzeć czystą szmatką (Rysunek 2).
- 2. Włożyć i mocno docisnąć miarkę poziomu oleju.
- 3. Wyjąć ponownie miarkę poziomu oleju i sprawdzić poziom oleju. Powinien on znajdować się na górze znaku całkowitego napełnienia (B) na miarce poziomu.
- 4. Jeżeli jest niski, dodać oleju, dolewając go powoli do wlewu oleju (C). **Nie przepelniać.** Po nalaniu oleju odczekać jedną minutę i sprawdzić poziom oleju.
- 5. Włożyć ponownie i docisnąć miarkę poziomu oleju.

Zalecenia dotyczące paliwa

Paliwo musi spełniać następujące wymagania:

- Czysta, świeża benzyna bezołowiowa.
- Minimalna liczba oktanowa 87/87 AKI (91 RON). W przypadku pracy na wysokim pułapie, patrz poniżej.
- Dozwolona jest benzyna o zawartości do 10% etanolu (gazoholu).

UWAGA: Nie wolno stosować niedopuszczonych benzyn takich jak E15 i E85. Nie wolno mieszać oleju napędowego z benzyną lub modyfikować silnika w celu dostosowania do pracy na paliwach alternatywnych. Stosowanie niedopuszczalnych paliw spowoduje uszkodzenie elementów silnika, które nie są objęte gwarancją.

W celu ochrony układu paliwowego przed tworzeniem się żywic, należy wymieszać paliwo ze stabilizatorem paliwa. Patrz *Przechowywanie*. Każde paliwo jest inne. W przypadku wystąpienia problemów z uruchamianiem lub wydajnością, zmienić dostawcę lub gatunek stosowanego paliwa. Silnik przystosowany jest do zasilania benzyną. System ograniczenia zanieczyszczeń w spalinach dla silnika, to EM (modyfikacje silnika).

Zastosowanie na dużej wysokości

Na wysokościach powyżej 5000 stóp (1524 metrów) dopuszczalna jest benzyna minimum 85-oktanowa / 85 AKI (89 RON).

W przypadku silników gaźnikowych wymagana jest regulacja na dużych wysokościach, aby spełnić wymogi dotyczące emisji. Praca bez tej regulacji spowoduje zmniejszenie wydajności, zwiększenie zużycia paliwa i zwiększenie emisji. Skontaktować się z autoryzowanym sprzedawcą serwisowym firmy Briggs & Stratton, aby uzyskać informacje na temat regulacji na dużych wysokościach. Nie zaleca się pracy silnika na wysokościach poniżej 762 metrów (2500 stóp) z regulacją dla dużych wysokości. W przypadku silników zelektrycznym wtryskiem paliwa (EFI) nie jest potrzebna regulacja na dużych wysokościach.

Dodawanie paliwa - Rysunek ³



OSTRZEŻENIE



Paliwo i jego opary stanowią duże zagrożenie ze względu na ich łatwopalność i wybuchowość.



Pożar lub wybuch mogą przyczynić się do poważnych poparzeń lub doprowadzić do śmierci.

Podczas uzupełniania paliwa

- Wyłączyć silnik i pozwolić mu ochłodzić się przez co najmniej 2 minuty, zanim zostanie wyjęty korek wlewu paliwa.
- Napełniać zbiornik paliwa na powietrzu lub w dobrze wentylowanym pomieszczeniu.
- Nie przepelniać zbiornika paliwa. W celu umożliwienia rozszerzania benzyny nie napełniać powyżej dołu szyjki wlewu do zbiornika.
- Paliwo należy przechowywać z dala od iskier, otwartych płomieni, lampek kontrolnych, ciepła i innych źródeł zapłonu.
- Sprawdzić przewody paliwa, zbiornik, korek wlewu i osprzęt pod kątem pęknięć lub przecieków. Jeżeli zajdzie potrzeba, wymienić.
- W przypadku rozlania paliwa należy odczekać z uruchomieniem silnika aż do jego wyparowania.

1. Oczyszczyć obszar wokół korka wlewu paliwa z zabrudzeń i zanieczyszczeń. Odkręcić korek wlewu paliwa (A, Rysunek 3).
2. Napełnić zbiornik paliwa (B) benzyną. W celu umożliwienia rozszerzania benzyny nie napełniać powyżej dołu szyjki wlewu do zbiornika (C).
3. Ponownie założyć korek wlewu paliwa.

Uruchamianie silnika



OSTRZEŻENIE



Gwałtowne wciąganie linki rozrusznika (odbicie) bardzo mocno szarpnie rękę w kierunku silnika.

W następstwie może dojść do złamania, pęknięcia kości, powstania siniaków lub naciągnięcia mięśnia albo ścięgna.

- W celu uruchomienia silnika ciągnąć powoli uchwyt rozrusznika ręcznego do wycucia oporu, a następnie pociągnąć gwałtownie, aby uniknąć odbicia.



OSTRZEŻENIE



Paliwo i jego opary stanowią duże zagrożenie ze względu na ich łatwopalność i wybuchowość.



Pożar lub wybuch mogą przyczynić się do poważnych poparzeń lub doprowadzić do śmierci.

Podczas rozruchu silnika

- Upewnić się, czy świeca zapłonowa, tłumik, korek wlewu paliwa i filtr powietrza (jeśli jest na wyposażeniu) znajdują się we właściwym miejscu i czy są dobrze przymocowane.
- Nie obracać wałem korbowym silnika, kiedy świeca zapłonowa jest wykręcona.
- W przypadku zalanania silnika należy ustawić przepustnicę ssania (jeżeli jest na wyposażeniu) w pozycji OTWARTEJ/PRACY, przepustnicę (jeżeli jest na wyposażeniu) w pozycji SZYBKIEJ pracy i obracać wałem korbowym, aż silnik zacznie pracować.



OSTRZEŻENIE



NIEBEZPIECZEŃSTWO TRUJĄCY GAZ. Gazy spalinowe silnika zawierają tlenek węgla, trujący gaz, który może zabić w ciągu minut. **NIE MOŻNA** zobaczyć go, powąchać lub posmakować. Nawet jeśli nie czuć gazu spalinowego, użytkownik wciąż może być narażony na tlenek węgla. W przypadku złego samopoczucia, oszołomienia lub osłabienia podczas używania tego produktu, należy wyłączyć go i wyjść NATYCHMIAST na świeże powietrze. Udać się do lekarza. Mogło dojść do zatrucia tlenkiem węgla.

- Korzystać z tego produktu WYŁĄCZNIE na zewnątrz z dala od okien, drzwi i otworów wentylacyjnych, aby zmniejszyć ryzyko gromadzenia się tlenku węgla i potencjalnego wciągnięcia go do pomieszczeń zajmowanych przez ludzi.
- Zainstalować bateryjne alarmy tlenku węgla lub alarmy tlenku węgla wkładane do gniazdka z podtrzymaniem baterijnym zgodnie z instrukcją producenta. Alarmy z detektorem dymu nie mogą wykryć tlenku węgla.
- NIE korzystać z tego produktu wewnątrz domów, garaży, piwnic, piwnic niskich, komórek lub innych częściowo zamkniętych przestrzeni nawet wtedy, gdy używa się wentylatorów lub otwiera drzwi i okna w celu wentylacji. Tlenek węgla może szybko zgromadzić się w tych miejscach i może zalegać godzinami, nawet po wyłączeniu tego produktu.
- ZAWSZE umieścić ten produkt zwiatem iskierowac wydech silnika zdala od pomieszczeń używanych przez ludzi.

UWAGA: Niniejszy silnik wysyłany jest z Briggs & Stratton bez oleju. Przed uruchomieniem silnika należy pamiętać o dodaniu oleju, zgodnie z opisem zawartym w niniejszej instrukcji. W przypadku uruchomienia silnika bez oleju, silnik zostanie uszkodzony w sposób uniemożliwiający naprawę i nie będzie objęty gwarancją.

Uwaga: Wyposażenie może mieć sterowanie zdalne. Położenie i sposób obsługi elementów zdalnego sterowania, patrz instrukcja wyposażenia.

Układ ReadyStart® - Rysunek 4 5

1. Sprawdzić poziom oleju. Patrz rozdział **Sprawdzenie poziomu/dodawanie oleju**.
2. Upewnić się, czy elementy sterowania napędem, jeżeli są, są odłączone.
3. Przesunąć dźwignię sterowania przepustnicą (C, rysunek 4), jeżeli jest na wyposażeniu, do położenia szybkiej pracy. Pracować silnikiem z dźwignią sterowania przepustnicą w położeniu szybkiej pracy.
4. Jeżeli produkt wyposażony jest w dźwignię wyłączenia silnika (D, rysunek 5), docisnąć dźwignię wyłączenia silnika do uchwyty.
5. **Rozruch ręczny:** Mocno chwycić uchwyt rozrusznika linkowego (E). Ciągnąć powoli uchwyt rozrusznika ręcznego do wycucia oporu, a następnie pociągnąć gwałtownie (Rysunek 4).



OSTRZEŻENIE: Gwałtowne zwiniecie linki rozrusznika (odbicie)

spowoduje szybsze niż powinieneś pozwolić, przyciągnięcie ręki i ramienia do silnika. Może to spowodować złamania kości, pęknięcia, zranienia lub zwichnięcia. W celu uruchomienia silnika ciągnąć powoli uchwyt rozrusznika ręcznego do wycucia oporu, a następnie pociągnąć gwałtownie, aby uniknąć odbicia.

6. **Rozrusznik elektryczny:** uruchomić przełącznik rozrusznika.

UWAGA: W celu przedłużenia żywotności rozrusznika, stosować krótkie cykle rozruchu (maksymalnie pięć sekund). Pomiędzy kolejnymi próbami rozruchu odczekać jedną minutę.

Uwaga: Jeżeli silnik nie uruchomi się po kilku próbach, skontaktować się z lokalnym sprzedawcą lub wejść na stronę **BRIGGSandSTRATTON.COM** lub zadzwonić pod numer **1-800-233-3723** (tylko w USA).

Zatrzymanie silnika - Rysunek 5

Puścić dźwignię wyłączenia silnika (E, Rysunek 5), jeśli jest na wyposażeniu.

lub

Silnik ze sterowaniem przepustnicą: Przesunąć dźwignię sterowania przepustnicą (C, Rysunek 4) do położenia stop.

lub

Silnik z rozrusznikiem elektrycznym: Obrócić przełącznik rozrusznika do położenia wyłączony/zatrzymany. Położenie i sposób obsługi przełącznika, patrz instrukcja wyposażenia. Wyjąć kluczyk i przechowywać go w bezpiecznym miejscu, niedostępnym dla dzieci.

Konserwacja

UWAGA: Jeżeli silnik jest w czasie konserwacji wywracany, zbiornik paliwa **musi być pusty**, a strona świecy zapłonowej **musi być skierowana do góry**. Jeżeli zbiornik paliwa nie jest pusty i silnik jest wywracany w innym kierunku, może być problem z jego uruchomieniem ze względu na zanieczyszczenie filtra powietrza i/lub świecy zapłonowej olejem lub benzyną.



OSTRZEŻENIE: Jeżeli wykonuje się konserwację, która wymaga przechylenia zespołu, zbiornik paliwa musi być opróżniony, gdyż w przeciwnym wypadku może dojść do wycieku paliwa, który może spowodować pożar lub wybuch.

Zalecamy skontaktowanie się z autoryzowanym sprzedawcą Briggs & Stratton w kwestiach konserwacji i napraw silnika i części silnika.

UWAGA: W celu zapewnienia prawidłowego działania silnika wszystkie elementy wykorzystane do jego wytworzenia muszą pozostawać na swoim miejscu.

Kontrola emisji spalin

Konserwacja, wymiana lub naprawa urządzeń isystemów przeznaczonych do kontroli emisji spalin może być wykonywana przez dowolny terenowy warsztat naprawy silników lub osobę indywidualną. Jednak, aby uzyskać "bezpłatny" serwis urządzeń kontroli emisji spalin, czynność musi być wykonywana przez autoryzowanego sprzedawcę fabrycznego. Patrz Gwarancja emisji.



OSTRZEŻENIE



Nieumyślne iskrzenie może doprowadzić do pożaru lub porażenia elektrycznego.



Nieumyślny rozruch może doprowadzić do zaplądania, odcięcia kończyny lub okaleczenia.



Zagrozenie požarowe

Przed dokonywaniem regulacji lub napraw

- Odłączyć przewód świecy zapłonowej i odsunąć go od świecy.
- Rozłączyć akumulator przy zacisku ujemnym (tylko w przypadku silników z rozrusznikiem elektrycznym).
- Stosować należy jedynie właściwe narzędzia.
- Nie wolno manipulować sprężynami, cięgami lub innymi częściami regulatora obrotów w celu zwiększenia prędkości obrotowej silnika.
- Części zamienne muszą być takiej samej konstrukcji i muszą zostać zamontowane w takim samym położeniu jak części oryginalne. Inne części mogą nie działać tak dobrze, mogą spowodować uszkodzenie silnika i prowadzić do urazu.
- Nie wolno uderzać w koło zamachowe młotkiem lub innymi twardymi przedmiotami, ponieważ koło może później rozpaść się w czasie pracy silnika.

Podczas sprawdzania iskrzy

- Należy użyć właściwego testera świec.
- Nie należy sprawdzać iskrzy na wykręconej świecy zapłonowej.

Schemat konserwacji

Przed każdym użyciem

- Sprawdzić poziom oleju w silniku.
- Oczyszczyć obszar dookoła tłumika elementów sterowania.
- Oczyszczyć kratkę wlotu powietrza

Co 25 godzin lub raz do roku

- Oczyszczyć filtr powietrza *
- Oczyszczyć wkład filtra wstępnego powietrza (jeżeli jest zamontowany) *

Co 50 godzin lub raz do roku

- Sprawdzić tłumik i chwytacz iskrzy

Raz do roku

- Wymienić filtr powietrza.
- Wymienić filtr wstępny powietrza (jeżeli jest zamontowany)
- Wymienić świecę zapłonową
- Oczyszczyć układ chłodzenia powietrzem *

* W warunkach zapylenia lub zanieczyszczeń występujących w powietrzu, należy czyścić częściej.

Regulacja gaźnika i prędkości silnika

Nigdy nie regulować gaźnika ani prędkości silnika. Gaźnik został ustawiony fabrycznie dla wydajnej pracy w większości warunków. Nie manipulować przy sprężynie regulatora, łącznikach lub innych częściach, aby zmienić prędkość silnika. Jeśli wymagane są regulacje, skontaktować się z autoryzowanym centrum serwisowym Briggs & Stratton w sprawie serwisu.

UWAGA: Producent wyposażenia określa prędkość maksymalną dla silnika zainstalowanego w wyposażeniu. **Nie przekraczać** tej prędkości. W przypadku braku pewności, jaka jest maksymalna prędkość wyposażenia lub jaka jest nastawa fabryczna prędkości silnika, skontaktować się z autoryzowanym centrum serwisowym Briggs & Stratton, aby uzyskać pomoc. Dla bezpiecznego i prawidłowego działania wyposażenia, prędkość obrotowa silnika powinna być regulowana wyłącznie przez wykwalifikowanego technika serwisu.

Sprawdzić tłumik i chwytacz iskier



OSTRZEŻENIE



Pracujący silnik wydziela ciepło. Niektóre części silnika, w szczególności tłumik, stają się bardzo gorące.



Przy kontakcie z nimi mogą powstać poważne oparzenia.



Łatwopalne pozostałości w postaci liści, trawy, brudu, itd. mogą się łatwo zapalić.

- Przed dotknięciem tłumika, cylindra silnika i żeberek odczekać aż do ich schłodzenia.
- Usunąć zgromadzony łatwopalny brud z okolic tłumika i cylindra.
- Naruszeniem Kalifornijskiej ustawy o zasobach publicznych, Rozdział 4442, jest stosowanie lub obsługa silnika na jakimkolwiek terenie leśnym, zarośniętym krzakami lub trawą, o ile układ wydechowy nie jest wyposażony w chwytacz iskier, zgodnie z definicją rozdziału 4442, utrzymywany w stanie zdającym do pracy. Inne stany lub przepisy federalne mogą stawiać takie same wymagania. Skontaktować się z wytwórcą wyposażenia, sprzedawcą lub dealerem, celem uzyskania chwytacza iskier dla zamontowanego na tym silniku układu wydechowego.

Usunąć zanieczyszczenia zgromadzone w obszarze tłumika i cylindra. Skontrolować tłumik pod kątem pęknięć, korozji lub innych uszkodzeń. Zdemontować chwytacz iskier, jeżeli jest na wyposażeniu i sprawdzić pod kątem uszkodzeń lub osadzeń sadzy. W przypadku stwierdzenia uszkodzeń, przed uruchomieniem zamontować części zamienne.



OSTRZEŻENIE: Części zamienne muszą być takiej samej konstrukcji i muszą zostać zamontowane w takim samym położeniu jak części oryginalne. Inne części mogą nie działać tak dobrze, mogą spowodować uszkodzenie silnika i prowadzić do urazu.

Serwisowanie świec zapłonowych - Rysunek 6

Sprawdzić odstęp (A, Rysunek 6) za pomocą szczelinomierza (B). Jeżeli konieczne, ponownie ustawić odstęp elektrod. Zamontować i przykręcić świecę zapłonową zalecanym momentem. Wielkość szczeliny oraz moment, patrz rozdział **Dane techniczne**.

Uwaga: Na niektórych terenach w celu stłumienia sygnałów zapłonu należy użyć świecy z rezystorem. Jeżeli na wyposażeniu była świeca zapłonowa z rezystorem, należy upewnić się, czy wymieniana świeca jest tego samego typu.

Wymiana oleju - Rysunek 7 8 9



OSTRZEŻENIE



Paliwo i jego opary stanowią duże zagrożenie ze względu na ich łatwopalność i wybuchowość.



Pożar lub wybuch mogą przyczynić się do poważnych poparzeń lub doprowadzić do śmierci.

- Jeżeli olej spuszcza się przez wlew oleju, zbiornik paliwa musi być pusty lub może dojść do wycieku paliwa, który może spowodować pożar lub wybuch.

Sprawdzić i dodać olej zależnie od potrzeb. Patrz rozdział **Kontrola/dodanie oleju**. Wymiana oleju nie jest wymagana, lecz gdy chce się wymienić olej, postąpić zgodnie z poniższą procedurą.

Zużyty olej jest odpadem niebezpiecznym. Utylizować zużyty olej zgodnie z przepisami. Nie wylewać go do odpadków domowych. Informacje odnośnie do miejsc utylizacji oleju można uzyskać od władz lokalnych, centrów serwisowych lub u dealera /.

Usunąć olej

Olej musi być spuszczaany przez wlew oleju (E, Rysunek 8).

1. Na ciepłym silniku odłączyć przewód świecy zapłonowej (A) i trzymać go z dala od świecy (Rysunek 7).
2. Wyjąć prętowy wskaźnik poziomu oleju (G, Rysunek 9).
3. Jeżeli olej spuszczaany jest przez górny wlew oleju (E), koniec silnika ze świecą zapłonową powinien być utrzymywany w położeniu skierowanym (F) do góry (Rysunek 8). Spuścić olej do zatwierdzonego pojemnika.



OSTRZEŻENIE: Jeżeli olej spuszczaany jest przez wlew oleju, zbiornik paliwa musi być pusty lub może dojść do wycieku paliwa, który może spowodować pożar lub wybuch. Aby opróżnić zbiornik paliwa należy uruchomić silnik i odczekać, aż zatrzyma się samoczynnie z powodu braku paliwa.

Dodawanie oleju

- Ustawić silnik poziomo.
 - Oczyszczyć z wszelkich zanieczyszczeń obszar wlewu oleju.
 - Pojemność oleju, patrz rozdział **Dane techniczne**.
1. Wyjąć miarkę poziomu (G) i wytrzeć czystą szmatką (Rysunek 9).
 2. Dolewać oleju powoli do wlewu oleju silnika (H). **Nie przepelniać.** Po nalaniu oleju odczekać jedną minutę i sprawdzić poziom oleju.
 3. Założyć ponownie i docisnąć miarkę poziomu oleju.
 4. Wyjąć ponownie miarkę poziomu oleju i sprawdzić poziom oleju. Powinien on znajdować się na górnej części znaku całkowitego napełnienia (J) na miarce poziomu.
 5. Założyć ponownie i docisnąć miarkę poziomu oleju.

Serwisowanie filtra powietrza - Rysunek 10



OSTRZEŻENIE



Paliwo i jego opary stanowią duże zagrożenie ze względu na ich łatwopalność i wybuchowość.



Pożar lub wybuch mogą przyczynić się do poważnych poparzeń lub doprowadzić do śmierci.

- Nigdy nie uruchamiać lub nie pracować silnikiem z wymontowanym filtrem powietrza (jeśli jest na wyposażeniu) lub wyjętym wkładem filtra (jeśli jest na wyposażeniu).

UWAGA: Nie używać do czyszczenia filtra sprężonego powietrza lub rozpuszczalników. Sprężone powietrze może uszkodzić filtr, a rozpuszczalniki spowodują rozpuszczenie wkładu.

Układ filtra powietrza wykorzystuje filtr płaski z opcjonalnym filtrem wstępnym. Filtr wstępny może być myty i wykorzystywany ponownie.

1. Otworzyć pokrywę (B, Rysunek 10).
2. Wyjąć filtr (D).
3. Wyjąć filtr wstępny (E), jeżeli jest zamontowany, z filtra. Aby poluzować zanieczyszczenia, delikatnie stuknąć filtrem otwarte podłoże. Jeżeli filtr jest bardzo zabrudzony, wymienić go na nowy.
4. Filtr wstępny wymyć w płynnym środku do mycia i wodzie. Następnie pozostawić go do dokładnego wysuszenia. **Nie** nasączać olejem filtra wstępnego.
5. Zamontować suchy filtr wstępny, jeżeli jest na wyposażeniu, w filtrze.
6. Zainstalować filtr (D).
7. Zamknąć pokrywę (B).

Czyszczenie powietrznego układu chłodzenia - Rysunek 11



OSTRZEŻENIE



Pracujący silnik wydziela ciepło. Niektóre części silnika, w szczególności tłumik, stają się bardzo gorące.



Przy kontakcie z nimi mogą powstać poważne oparzenia.



Łatwopalne pozostałości w postaci liści, trawy, brudu, itd. mogą się łatwo zapalić.

- Przed dotknięciem tłumika, cylindra silnika i żeberek odczekać aż do ich schłodzenia.
- Usunąć zgromadzony łatwopalny brud z okolic tłumika i cylindra.

UWAGA: Do czyszczenia silnika nie wolno stosować wody. Woda może zanieczyścić układ paliwowy. Do czyszczenia silnika stosować szczotkę lub suchą szmatkę.

Silnik jest chłodzony powietrzem. Brud lub zanieczyszczenia mogą ograniczyć przepływ powietrza i spowodować przegrzanie silnika, powodując pogorszenie osiągnięć oraz zmniejszając jego trwałość.

Do usunięcia zanieczyszczeń z kratki wlotu powietrza użyć szczotki lub suchej szmatki (A). Cięgna, sprężyny i elementy sterujące (B) utrzymywać w czystości. Obszar dookoła i za tłumikiem (C) oczyścić ze wszystkich palnych zanieczyszczeń (Rysunek 11).

Przechowywanie



OSTRZEŻENIE



Paliwo i jego opary stanowią duże zagrożenie ze względu na ich łatwopalność i wybuchowość.



Pożar lub wybuch mogą przyczynić się do poważnych poparzeń lub doprowadzić do śmierci.

W przypadku magazynowania paliwa lub urządzeń z paliwem w zbiorniku

- Przechowywać z dala od pieców, grzejników wody lub innych urządzeń z lampkami kontrolnymi lub innych źródeł zapłonu, ponieważ mogą one spowodować zapalenie oparów paliwa.

UWAGA: Przechowywać silnik poziomo (normalna pozycja pracy). Jeżeli silnik w czasie konserwacji będzie obracany, zbiornik paliwa **musi być pusty**, a sam silnik ustawiony stroną świecy zapłonowej **do góry**. Jeżeli zbiornik paliwa nie jest pusty, a silnik będzie obracany w innym kierunku, mogą wystąpić problemy z jego uruchomieniem ze względu na zanieczyszczenie filtra powietrza i/lub świecy zapłonowej olejem lub benzyną.

Układ paliwowy

Paliwo może ulec zesterzeniu, jeżeli jest przechowywane przez okres ponad 30 dni. Zestarzałe paliwo powoduje tworzenie się kwasu i żywic w układzie paliwowym lub na ważnych częściach gaźnika. W celu utrzymania świeżości paliwa, **Briggs & Stratton zaleca stosowanie dodatku i stabilizatora paliwa o udoskonalonej formule**, dostępnego wszędzie tam, gdzie sprzedawane są oryginalne części serwisowe Briggs & Stratton. Nie ma potrzeby spuszczenia paliwa z silnika, jeżeli stabilizator paliwa dodawany jest zgodnie z instrukcją. Przed przechowaniem pracować silnikiem przez 2 minuty, w celu rozprządzenia stabilizatora w układzie paliwowym.

Przed przechowywaniem, jeżeli do paliwa nie został dodany stabilizator, należy usunąć paliwo silnika do odpowiedniego zbiornika. Następnie należy uruchomić silnik i odczekać, aż zatrzyma się samoczynnie z powodu braku paliwa. Zalecane jest zastosowanie w kanistrze magazynowym stabilizatora paliwa, w celu utrzymania jego świeżości.

Olej silnikowy

Wymiana oleju nie jest wymagana, ale jeśli chce się wymienić olej, wymianę wykonać na ciepłym silniku.

Wykrywanie usterek

Potrzebujesz pomocy? Wejdź na stronę **BRIGGSandSTRATTON.COM** lub zadzwoń pod numer **1-800-233-3723** (wUSA).

Dane techniczne

Dane techniczne silników

Model	100000
Pojemność skokowa	9.93 ci (163 cc)
Otwór	2.688 in (68,28 mm)
Skok	1.750 in (44,45 mm)
Pojemność miski olejowej	15 oz (0,44 L)

Dane regulacyjne *

Model	100000
Szczelina świecy	0.030 in (0,76 mm)
Moment dokręcania świecy zapłonowej	180 lb-in (20 Nm)
Szczelina powietrzna cewki	0.006 - 0.014 in (0,15 - 0,36 mm)
Luz zaworu ssącego	0.004 - 0.008 in (0,10 - 0,20 mm)
Luz zaworu wydechowego	0.004 - 0.008 in (0,10 - 0,20 mm)

* Moc silnika spadnie 3,5% na każde 300 metrów powyżej poziomu morza i 1% na każde 5,6° C powyżej 25° C. Silnik będzie pracował zadowalająco przy nachyleniu pod kątem do 15°. Dopuszczalne ograniczenia dla bezpiecznej pracy na pochyłościach zawarte są w instrukcji obsługi wyposażenia.

Typowe części zamienne ✓

Części zamienne	Numer części
Filtr Powietrza	593260
Filtr wstępny filtra powietrza	594055
Olej - SAE 30	100113
Uszlachetniacz i stabilizator paliwa o zaawansowanej formule	100117, 100120
Świeca zapłonowa o podwyższonej oporności	594056
Klucz do świecy zapłonowej	19576
Tester iskry	19368

✓ Zalecamy skontaktowanie się z autoryzowanym dealerem Briggs & Stratton w kwestiach konserwacji i napraw silnika i części silnika.

OGRANICZENIA GWARANCYJNE

Firma Briggs & Stratton gwarantuje, że w określonym poniżej okresie gwarancyjnym naprawi lub wymieni bezpłatnie każdą część, która została wykonana wadliwie lub z wadliwego materiału, względnie z obydwo tych przyczyn. Koszty transportu produktów dostarczanych do naprawy lub wymiany w ramach niniejszej Gwarancji ponosi nabywca. Gwarancja ta jest ważna przez wymienione w świadectwie okresy czasu i podlega jego warunkom niżej wymienionym. W celu uzyskania usługi gwarancyjnej należy znaleźć najbliższego autoryzowanego dealera serwisowego na mapie dealerów pod adresem BRIGGSandSTRATTON.COM. Nabywca musi skontaktować się z autoryzowanym dealerem serwisowym i następnie udostępnić mu produkt do inspekcji i testowania.

Nie istnieje żadna inna gwarancja wyrażona. Gwarancje domniemane, włącznie ze specjalnymi gwarancjami udzielanymi przez handlowców, są ograniczone do okresu gwarancji podanego poniżej lub obowiązują w okresie dopuszczalnym przez prawo. Wyklucza się wszelkie gwarancje domniemane. Wyklucza się odpowiedzialność za szkody pośrednie na podstawie jakiegokolwiek gwarancji w takim zakresie, w jakim jest to dopuszczalne przez prawo. W niektórych krajach lub stanach nie zezwala się na ograniczenia co do długości trwania gwarancji domniemanej, zaś w innych krajach lub stanach nie zezwala się na wykluczenie lub ograniczenie szkód przypadkowych lub pośrednich, tak więc wyżej wymienione ograniczenie lub wykluczenie może Państwa nie dotyczyć. Gwarancja ta zapewnia Państwu określone ustawowe prawa oprócz innych praw obowiązujących w różnych krajach lub stanach. **

STANDARDOWE WARUNKI GWARANCYJNE * ▲

Marka/Rodzaj produktu	Zastosowanie konsumenckie	Zastosowanie komercyjne
Vanguard™ ■	3 lata	3 lata
Commercial Turf Series™	2 lata	2 lata
Silniki wyposażone w tuleje żeliwne Dura-Bore™	2 lata	1 rok
Wszystkie pozostałe silniki Briggs & Stratton	2 lata	90 dni

* Są to nasze standardowe warunki gwarancji, ale w niektórych przypadkach zakres gwarancji może być rozszerzony, co nie zostało określone w momencie publikacji. Lista aktualnych warunków gwarancji dla Państwa silnika znajduje się na stronie BRIGGSandSTRATTON.COM lub można ją uzyskać u autoryzowanego dealera serwisowego firmy Briggs & Stratton.

** W Australii - nasze towary posiadają gwarancje, których nie można wykluczyć według Australijskiego Prawa Konsumenta. Macie Państwo prawo do wymiany lub zwrotu w przypadku poważnej wady i odszkodowania za inne możliwe do przewidzenia straty i szkody. Macie Państwo również prawo do naprawy lub wymiany towaru, gdy jakość towaru nie jest możliwa do przyjęcia i wada nie jest poważna. W celu uzyskania usługi gwarancyjnej należy skontaktować się z najbliższym autoryzowanym dealerem serwisowym zgodnie z mapą autoryzowanych dealerów na stronie BRIGGSandSTRATTON.COM lub zadzwonić pod numer 1300 274447 lub wysłać e-mail bądź napisać na adres salesenquiries@briggsandstratton.com.au, Briggs & Stratton Australia Pty Ltd, 1 Moorebank Avenue, Moorebank, NSW, Australia, 2170.

▲ Nie ma gwarancji dla silników na sprzęcie używanym do pracy z większym obciążeniem zamiast przewidzianego lub dla generatorów zapasowych używanych dla celów komercyjnych. Silniki używane w wyścigach lub na torach komercyjnych lub wynajętych nie mają gwarancji.

■ Silniki Vanguard wykorzystywane w generatorach awaryjnych: 2-letnia gwarancja według zastosowania konsumenckiego inie posiadają gwarancji komercyjnej. Silniki Vanguard wykorzystywane w pojazdach użytkowych: 2-letnia gwarancja według zastosowania konsumenckiego i 2-letnia gwarancja komercyjna. 3-cylindrowy silnik Vanguard chłodzony cieczą: zob. świadectwo gwarancyjne dla właścicieli silników Briggs & Stratton 3/LC.

Okres gwarancyjny rozpoczyna się w dniu zakupu przez pierwszego konsumenta detalicznego lub komercyjnego użytkownika końcowego. "Zastosowanie konsumenckie" oznacza osobiste używanie (sprzętu) w gospodarstwie domowym przez konsumenta detalicznego. "Zastosowanie komercyjne" oznacza innych użytkowników, włącznie z użytkowaniem dla celów komercyjnych, produkcją zarobkową lub wynajmem. Jeżeli silnik został choć raz zastosowany w celach komercyjnych, to w rozumieniu tej gwarancji traktowany będzie jako silnik o zastosowaniu komercyjnym.

Zachować dokument zakupu. Jeśli w chwili, gdy wymagany jest serwis gwarancyjny, nie dostarczy się dowodu z datą zakupu, data produkcji będzie użyta do ustalenia okresu gwarancji. Rejestracja produktu nie jest wymagana dla uzyskania serwisu gwarancyjnego dla produktów firmy Briggs & Stratton.

Informacja o gwarancji

Niniejsza gwarancja ograniczona obejmuje wyłącznie związane z silnikiem materiały i/lub wykonanie, a nie wymianę lub zwrot sprzętu, w którym silnik może być zamontowany. Konserwacja okresowa, dostrajanie, regulacje lub normalne zużycie nie są objęte tą gwarancją. Podobnie, gwarancja nie ma zastosowania, gdy silnik został zmieniony lub zmodyfikowany lub numer seryjny silnika jest nieczytelny lub usunięty. Niniejsza gwarancja nie obejmuje wyposażenia lub silników zużytych, wyremontowanych, z drugiej ręki lub używanych do celów demonstracyjnych. Niniejsza gwarancja nie obejmuje uszkodzenia silnika lub problemów z wydajnością spowodowanych przez:

- 1 Użycie części, które nie są oryginalnymi częściami firmy Briggs & Stratton;
- 2 Eksploatację silnika z olejem smarowym w niedostatecznej ilości, zanieczyszczonym lub niewłaściwego gatunku;
- 3 Użycie paliwa zanieczyszczonego lub nieświeżego, benzyny zawierającej więcej niż 10% etanolu lub użycie paliw alternatywnych, takich jak płynna ropa naftowa lub gaz ziemny, w silnikach, które nie zostały oryginalnie zaprojektowane / wyprodukowane przez firmę Briggs & Stratton do zasilania takimi paliwami;
- 4 Zanieczyszczenia, które przedostały się do silnika z powodu niewłaściwej konserwacji filtra powietrza lub niewłaściwego ponownego montażu;

- 5 Uderzenie obiektu przez nóż kosiarki obrotowej, luźny lub niewłaściwie zamontowany adapter noża, wirniki lub inne elementy sprzężone z wałem korbowym lub nadmierne napięcie pasa klinowego;
- 6 Współpracujące części lub zespoły, takie jak sprzęgła, przekładnie, elementy obsługi sprzętu itp. niebędące produktem firmy Briggs & Stratton;
- 7 Przegrzanie spowodowane przez ścinki trawy, brud i resztki lub gniazda gryzoni, które zatykają lub zapychają obszary żeberek chłodzących lub koła zamachowe lub przez pracę silnika bez dostatecznej wentylacji;
- 8 Nadmierne drgania spowodowane nadmierną prędkością, luźnymi zamocowaniami silnika, luźnymi lub niewyważonymi nożami lub wirnikami lub nieprawidłowym sprzęgnięciem komponentów wyposażenia z wałem korbowym;
- 9 Niewłaściwym użyciem, brakiem okresowej konserwacji, niewłaściwym transportem, obsługą lub składowaniem wyposażenia lub niewłaściwą instalacją silnika.

Usługi gwarancyjne są dostępne jedynie u autoryzowanych dealerów serwisowych firmy Briggs & Stratton. W celu uzyskania usługi gwarancyjnej należy skontaktować się z najbliższym autoryzowanym dealerem serwisowym zgodnie z mapą autoryzowanych dealerów pod BRIGGSandSTRATTON.COM lub dzwoniąc pod numer 1-800-233-3723 (w USA).

Informații generale

Acest manual conține informații privind siguranța, pentru a vă atenționa cu privire la pericolele și riscurile asociate motoarelor și pentru a vă informa cu privire la modul în care le puteți evita. De asemenea, conține instrucțiuni privind utilizarea și întreținerea corectă a motorului. Deoarece Briggs & Stratton Corporation nu știe cu siguranță ce tip de echipament va fi acționat de acest motor, este important să citiți și să înțelegeți aceste instrucțiuni, precum și instrucțiunile referitoare la echipament. **Păstrați aceste instrucțiuni originale pentru a le consulta ulterior.**

Notați mai jos modelul, tipul și codul motorului, împreună cu data achiziționării. Aceste date vor fi necesare la solicitarea pieselor de schimb sau pentru asistența tehnică. Aceste numere sunt amplasate pe motor (pentru detalii, consultați secțiunea **Caracteristici și comenzi**).

Data achiziționării: _____
ZZ/LL/AAAA

Modelul motorului: _____
Model: Tip: Cod:

Număr de serie motor: _____

Evaluarea puterii: Evaluarea puterii brute a modelelor de motoare pe benzină este realizată în conformitate cu codul SAE (Society of Automotive Engineers) J1940 (Procedura de evaluare a puterii și cuplului motoarelor mici), fiind evaluată conform SAE J1995. Valorile cuplului sunt obținute la 2600 RPM pentru motoarele pe eticheta cărora se indică "rpm" și la 3060 RPM pentru celelalte; cii putere sunt obținuți la 3600 RPM. Curbele de putere brute pot fi vizualizate pe www.BRIGGSandSTRATTON.COM. Puterea netă este măsurată cu echipamentul și filtrul de aer montat, iar puterea brută este măsurată fără aceste accesorii. Puterea brută reală a motorului va fi mai mare decât puterea netă și este afectată, între altele, de condițiile ambientale de utilizare și variația de la motor la motor. Datorită gamei largi de produse care utilizează aceste motoare, este posibil ca motorul pe benzină să nu dezvolte puterea brută nominală atunci când este utilizat într-un anumit echipament. Această diferență se datorează mai multor factori, care includ dar nu se limitează la diversele componente ale motorului (filtrul de aer, echipament, încărcare, răcire, carburator, pompa de combustibil, etc.), limitările aplicației, condițiile mediului de utilizare (temperatură, umiditate, altitudine) și variația de la motor la motor. Datorită limitărilor de producție și capacitate, este posibil ca Briggs & Stratton să înlocuiască acest motor cu un motor cu o putere nominală mai mare.

Siguranța operatorului

SIMBOLURI REFERITOARE LA SIGURANȚĂ ȘI COMENZI

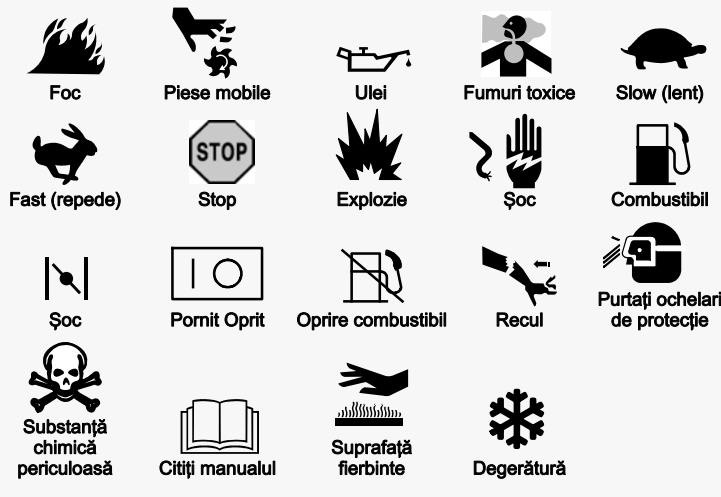

AVERTISMENT
Unele componente ale acestui produs și ale accesoriilor asociate conțin substanțe declarate în statul California drept cancerigene, defecte congenitale și alte probleme reproductive. Spălați-vă mâinile după utilizare.

AVERTISMENT
Gazele de eșapament de la acest motor conțin substanțe chimice care sunt cunoscute în statul California drept cauzatoare de cancer, malformații congenitale sau alte disfuncții reproductive.

AVERTISMENT
Motoarele Briggs & Stratton nu sunt proiectate și nu trebuie folosite pentru: fun-karts; go-karts; vehicule de teren (ATV-uri) de copii, recreative sau sportive; motocicletă; vehicule pe pernă de aer; produse aeronautice, sau vehicule folosite în competiții neaprobate de Briggs & Stratton. Pentru informații despre produse pentru competiții, accesați www.briggsracing.com. Pentru utilizarea în vehicule ATV utilitare și de două locuri, contactați Briggs & Stratton Engine Application Center, 1-866-927-3349. Folosirea incorectă a motorului poate cauza rănirea gravă sau moartea.

Simbolul de atenționare privind siguranța este folosit pentru a identifica informații despre pericole care pot produce vătămări corporale. Împreună cu simbolul de atenționare este folosit un cuvânt (PERICOL, AVERTISMENT sau ATENȚIE) care indică probabilitatea și gravitatea posibilelor vătămări. În plus, poate fi folosit un simbol de pericol pentru a reprezenta tipul de pericol.

PERICOL indică un pericol care, dacă nu este evitat, **se va solda cu moartea sau cu accidentarea gravă.**

AVERTISMENT indică un pericol care, dacă nu este evitat, **se poate solda cu moartea sau cu accidentarea gravă.**

ATENȚIE indică un pericol care, dacă nu este evitat, **se poate solda cu vătămări corporale minore sau moderate.**

NOTIFICARE indică o situație care **ar putea duce la deteriorarea produsului.**

NOTIFICARE: Acest motor a fost expediat de Briggs & Stratton fără ulei. Înainte de a porni motorul, asigurați-vă că ați adăugat ulei conform cu instrucțiunile din acest manual. Pornirea motorului fără ulei provoacă deteriorarea iremediabilă a acestuia, care nu este acoperită de garanție.



AVERTISMENT



Combustibilul și vaporii săi sunt foarte inflamabili și explozivi.
Incendiul sau explozia se pot solda cu arsuri severe sau cu moartea.

Când alimentați cu combustibil

- Opriți motorul și lăsați-l să se răcească cel puțin 2 minute înainte de a scoate bușonul de combustibil.
- Alimentați rezervorul de combustibil în aer liber sau în zone bine ventilate.
- Nu supraalimentați rezervorul de combustibil. Pentru a permite dilatarea combustibilului, umpleți numai până la marginea inferioară a gâtului rezervorului de combustibil.
- Păstrați combustibilul la distanță de scânteii, flăcări deschise, flăcări de veghe, căldură și de alte surse de aprindere.
- Verificați frecvent conductele de combustibil, rezervorul, bușonul și fittingurile pentru a observa eventualele crăpături sau scurgeri. Înlocuiți-le dacă este necesar.
- Dacă se varsă combustibil, așteptați până când acesta se evaporă înainte de a porni motorul.

Atunci când porniți motorul

- Asigurați-vă că bujia, eșapamentul, bușonul rezervorului și filtrul de aer (dacă este prevăzut) sunt montate și bine fixate.
- Nu trageți de coardă când bujia este scoasă.
- Dacă motorul se înecă, deplasați șocul (dacă este prevăzut) în poziția DESCHIS/FUNCȚIONARE, deplasați maneta de accelerație (dacă este prevăzută) în poziția RAPID și demarați până când motorul pornește.

Atunci când utilizați echipamentul

- Nu înclinați motorul sau echipamentul la un unghi care poate cauza vărsarea combustibilului.
- Nu înecați carburatorul pentru a opri motorul.
- Nu porniți și nu lăsați motorul să funcționeze fără ansamblu de filtrare (dacă este prevăzut) sau filtru (dacă este prevăzut).

La schimbarea uleiului

- Când scurgeți uleiul prin tubul superior de alimentare cu ulei, rezervorul de combustibil trebuie să fie gol, în caz contrar combustibilul se poate scurge, provocând un incendiu sau o explozie.

Dacă înclinați utilajul pentru întreținere

- Dacă efectuați operațiuni de întreținere care necesită înclinarea utilajului, rezervorul de combustibil trebuie să fie gol. În caz contrar, combustibilul se poate scurge, provocând un incendiu sau o explozie.

Atunci când transportați echipamentul

- Transportați echipamentul cu rezervorul GOL sau cu robinetul de oprire a combustibilului în poziția OPRIT.

Atunci când depozitați combustibil sau echipamentul cu combustibil în rezervor

- Depozitați-le la distanță de cuptoare, sobe, boilere sau alte echipamente care au flacără de veghe sau altă sursă de aprindere, deoarece acestea ar putea aprinde vaporii de combustibil.



AVERTISMENT



Pornirea motorului creează scânteii.
Scânteile pot aprinde gazele inflamabile din apropiere.
Se pot produce explozii și incendii.

- Dacă există o scurgere de gaz natural sau de petrol lichefiat în zonă, nu porniți motorul.
- Nu utilizați fluide de aprindere sub presiune deoarece vaporii sunt inflamabili.



AVERTISMENT



PERICOL DE GAZE TOXICE. Gazele de eșapament conțin monoxid de carbon, un gaz otrăvitor care poate vă poate ucide în câteva minute. **NU ÎI PUTEȚI VEDEA, MIROSI SAU GUSTA.** Chiar dacă nu simțiți miros de gaze de eșapament, puteți fi expus monoxidului de carbon. Dacă începeți să aveți grețuri, amețeli sau să vă simțiți slăbit în timp ce folosiți acest produs, **opriți și mutați-vă IMEDIAT în aer liber. Consultați un doctor. Este posibil să fiți intoxicat cu monoxid de carbon.**

- Folosiți acest produs NUMAI în aer liber, la distanță de ferestre, uși și orificii de ventilare, pentru a reduce pericolul de acumulare a monoxidului de carbon și de intrare a acestuia în spații locuite.
- Montați detectoare de monoxid de carbon cu baterie sau cu alimentare de la priză și baterie de rezervă conform instrucțiunilor producătorului. Detectoarele de fum nu detectează monoxidul de carbon.
- NU folosiți acest produs în case, în garaje, în pivnițe, în subsoluri, în șoproane sau în alte spații parțial închise, chiar dacă folosiți ventilatoare sau deschideți ușile și ferestrele pentru ventilare. Monoxidul de carbon se poate acumula rapid în aceste spații și poate să persiste ore în șir, chiar și după oprirea produsului.
- Amplasați ÎNTOTDEAUNA acest produs pe direcția vântului și orientați toba de eșapament în sens opus față de spațiile locuite.



AVERTISMENT



Retragerea rapidă a corzii de pornire (reculul) va trage mâna și brațul către motor mai repede decât puteți să îi dați drumul.

Aceasta poate cauza ruperea oaselor, fracturi, zgârieturi sau luxații.

- La pornirea motorului, trageți lent coarda până simțiți rezistență, și apoi trageți rapid pentru a evita reculul.
- Îndepărtați toate echipamentele externe/sarcinile motorului înainte de a-l porni.
- Componentele echipamentului cuplate direct, cum ar fi lamele, paletele, roțile de transmisie, roțile de lanț etc., trebuie să fie montate corect.



AVERTISMENT



Piese în mișcare pot intra în contact sau agăța mâinile, picioarele, părul, hainele sau accesoriile.

Astfel se pot produce amputări traumatiche sau tăieturi.

- Utilizați echipamentul cu apărătoarele montate.
- Feriți mâinile și picioarele de piesele rotative.
- Legați părul lung și nu purtați bijuterii.
- Nu purtați haine largi, șnururi care atârnă sau articole care ar putea fi agățate.



AVERTISMENT



Funcționarea motorului produce căldură. Piese ale motorului, în special toba de eșapament, devin foarte fierbinți.

Se pot produce arsuri termice grave la contactul cu acestea.



Deșeurile combustibile, cum ar fi frunzele, iarba, ramurile etc. pot lua foc.

- Lăsați eșapamentul, cilindrul și aripile acestuia să se răcească înainte de a le atinge.
- Îndepărtați materialele inflamabile acumulate în zona tobei de eșapament și a cilindrului.
- Legislația California Public Resource Code, Secțiunea 4442, precizează că motoarele utilizate în zone împădurite, cu iarbă sau cu tufișuri trebuie echipate cu paravan de scânteii în bună stare de funcționare, conform Secțiunii 4442. Este posibil ca și alte state să aibă legislație similară. Contactați producătorul echipamentului, vânzătorul sau distribuitorul pentru a obține un paravan de scânteii adaptat la sistemul de eșapament instalat pe acest motor.



AVERTISMENT



Producerea accidentală de scânteii se poate solda cu incendii sau cu electrocutare.



Pornirea accidentală se poate solda cu agățare, amputare traumatică sau tăieturi.



Pericol de incendiu

Înainte de a efectua reglaje sau reparații:

- Deconectați fișa bujiei și țineți-o la distanță de bujie.
- Deconectați borna negativă a bateriei (numai la motoarele cu sistem de pornire electrică).
- Utilizați doar scule corecte.
- Nu efectuați intervenții asupra clapetelor reglatoare, asupra transmisiilor sau asupra altor piese componente pentru a obține o turație mai mare a motorului.
- Piese de schimb trebuie să fie identice și montate în aceeași poziție cu piesele originale. Este posibil ca alte piese să nu funcționeze la fel de bine, să deterioreze aparatul sau să provoace vătămări corporale.
- Nu loviți volanta cu ciocanul sau cu obiecte grele. În caz contrar, volanta se poate dezmembra în timpul funcționării.

Atunci când testați scânteia la bujii:

- Folosiți un tester de bujie omologat.
- Nu verificați scânteia la bujie cu bujia scoasă.

Caracteristici și comenzi

Comparați desenul **1** cu motorul Dvs. pentru a vă familiariza cu amplasarea diverselor caracteristici și comenzi.

- A. Identificarea motorului
Model Tip Cod
- B. Bujie
- C. Rezervor de combustibil și bușon
- D. Filtrul de aer
- E. Coardă de pornire
- F. Jojă de ulei
- G. Eșapament
Protecție eșapament (opțional)
Paravan de scânteie (opțional)
- H. Grilă intrare aer
- I. Manetă accelerație (opțional)

Utilizare

Capacitate de ulei (vezi secțiunea **Specificații**)

Recomandări privind uleiul

Pentru o funcționare optimă, recomandăm utilizarea uleiurilor atestate de Briggs & Stratton. Sunt acceptabile și alte tipuri de ulei detergent de calitate, dacă sunt clasificate pentru service SF, SG, SH, SJ sau superior. Nu folosiți aditivi speciali.

Vâscozitatea corectă a uleiului de motor este determinată de temperatura exterioară. Folosiți tabelul pentru a selecta valoarea optimă de vâscozitate în funcție de intervalul de temperatură exterioară preconizat.

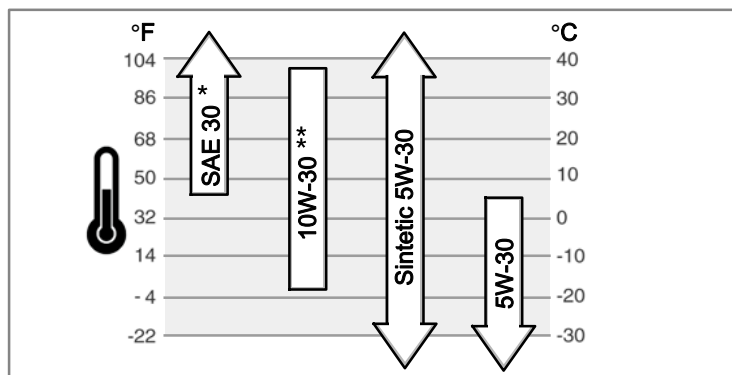

* Dacă folosiți ulei SAE 30 sub 40°F (4°C), aceasta va duce la pornirea cu dificultate a motorului.

** Utilizarea uleiului 10W-30 la temperaturi peste 80°F (27°C) va duce la un consum de ulei peste normal. Verificați mai des nivelul uleiului.

Verificarea / Adăugarea uleiului - Figura 2

Înainte de a adăuga sau de a verifica nivelul uleiului

- Așezați motorul pe orizontală.
- Curățați eventualele deșeuri din zona orificiului de alimentare cu ulei.
- 1. Scoateți joja (A) și ștergeți-o cu o cârpă curată (Figura 2).
- 2. Introduceți joja și strângeți-o.
- 3. Scoateți joja și verificați nivelul uleiului. Acesta ar trebui să fie la în partea superioară a indicatorului (B) de pe jojă.
- 4. Dacă nivelul este scăzut, adăugați ulei, încet, în gura de alimentare cu ulei a motorului (C). **Nu umpleți prea tare.** După ce ați adăugat ulei, așteptați un minut după care verificați, din nou, nivelul uleiului.
- 5. Reașezați joja la loc și strângeți-o.

Recomandări pentru combustibil

Combustibilul trebuie să îndeplinească următoarele cerințe:

- Benzină pură, proaspătă, fără plumb.
- Cifra octanică minim 87 / 87 AKI (91 RON). Pentru utilizarea la altitudini mari, vezi mai jos.

- Este permisă utilizarea benzinei cu până la 10% etanol (gasolhol).

NOTIFICARE: Nu utilizați tipuri de benzină nerecomandate, cum ar fi E15 și E85. Nu introduceți ulei în benzină și nu modificați motorul pentru a funcționa cu combustibili alternativi. Utilizarea combustibililor nerecomandați poate deteriora componentele motorului, iar garanția nu va acoperi aceste deteriorări.

Pentru a evita formarea depunerilor în sistemul de combustibil, adăugați un stabilizator de combustibil. Vezi secțiunea **Depozitare**. Nu toate tipurile de combustibil sunt identice. În cazul apariției unor probleme de pornire sau funcționare, schimbați furnizorii de combustibil sau mărcile. Acest motor este certificat pentru funcționarea cu benzină. Sistemul de control al emisiilor pentru motor este EM (Engine Modifications) (Modificările motorului).

Altitudine ridicată

La altitudini de peste 1524 metri, este acceptabilă doar benzină cu cifra octanică de minim 85/85 AKI (89 RON).

În cazul motoarelor cu carburator, este necesară reglarea pentru altitudine înaltă dacă se dorește respectarea standardelor de emisii. Folosirea fără acest reglaj va avea ca efect reducerea performanțelor, creșterea consumului de combustibil și creșterea emisiilor. Contactați un dealer cu service autorizat Briggs & Stratton pentru informații despre reglajul pentru altitudine înaltă. Nu este recomandată utilizarea motorului la altitudini sub 762 metri cu reglajul pentru altitudine înaltă.

În cazul motoarelor cu injecție electronică a combustibilului (EFI), nu este necesară reglarea pentru altitudine înaltă.

Adăugarea combustibilului - Figura 3



AVERTISMENT



Combustibilul și vaporii săi sunt foarte inflamabili și explozivi.

Incendiul sau explozia se pot solda cu arsuri severe sau cu moartea.



Când alimentați cu combustibil

- Opriti motorul și lăsați-l să se răcească cel puțin 2 minute înainte de a scoate bușonul de combustibil.
- Alimentați rezervorul de combustibil în aer liber sau în zone bine ventilate.
- Nu supraalimentați rezervorul de combustibil. Pentru a permite dilatarea combustibilului, umpleți numai până la marginea inferioară a gâtului rezervorului de combustibil.
- Păstrați combustibilul la distanță de scânteie, flăcări deschise, flăcări de veghe, căldură și de alte surse de aprindere.
- Verificați frecvent conductele de combustibil, rezervorul, bușonul și fittingurile pentru a observa eventualele crăpături sau scurgeri. Înlocuiți-le dacă este necesar
- Dacă se varsă combustibil, așteptați până când acesta se evaporă înainte de a porni motorul.

1. Curățați zona bușonului de combustibil de murdărie și reziduuri. Demontați bușonul de combustibil (A, Figura 3).
2. Umpleți rezervorul cu combustibil (B). Pentru a permite dilatarea combustibilului, umpleți numai până la marginea inferioară a gâtului rezervorului (C).
3. Montați la loc bușonul de combustibil.

Pornirea motorului



AVERTISMENT



Retragerea rapidă a corzii de pornire (reculul) va trage mâna și brațul către motor mai repede decât puteți să îi dați drumul.

Aceasta poate cauza ruperea oaselor, fracturi, zgârieturi sau luxații.

- La pornirea motorului, trageți lent coarda până simțiți rezistență, și apoi trageți rapid pentru a evita reculul.



AVERTISMENT



Combustibilul și vaporii săi sunt foarte inflamabili și explozivi.

Incendiul sau explozia se pot solda cu arsuri severe sau cu moartea.



Atunci când porniți motorul

- Asigurați-vă că bujia, eșapamentul, bușonul rezervorului și filtrul de aer (dacă este prevăzut) sunt montate și bine fixate.
- Nu trageți de coardă când bujia este scoasă.
- Dacă motorul se înecă, deplasați șocul (dacă este prevăzut) în poziția DESCHIS/FUNCȚIONARE, deplasați maneta de accelerație (dacă este prevăzută) în poziția RAPID și demarați până când motorul pornește.



AVERTISMENT



PERICOL DE GAZE TOXICE. Gazele de eşapament conțin monoxid de carbon, un gaz otrăvitor care poate să vă ucidă în câteva minute. NU îi puteți vedea, mirosi sau gusta. Chiar dacă nu simțiți miros de gaze de eşapament, puteți fi expus monoxidului de carbon. Dacă începeți să aveți grețuri, amețeli sau să vă simțiți slăbit în timp ce folosiți acest produs, opriți-l și mutați-vă IMEDIAT în aer liber. Consultați un doctor. Este posibil să fiți intoxicat cu monoxid de carbon.

- Folosiți acest produs NUMAI în aer liber, la distanță de ferestre, uși și oficii de ventilare, pentru a reduce pericolul de acumulare a monoxidului de carbon și de intrare a acestuia în spații locuite.
- Montați detectoare de monoxid de carbon cu baterie sau cu alimentare de la priză și baterie de rezervă conform instrucțiunilor producătorului. Detectoarele de fum nu detectează monoxidul de carbon.
- NU folosiți acest produs în case, în garaje, în pivnițe, în subsoluri, în șoproane sau în alte spații parțial închise, chiar dacă folosiți ventilatoare sau deschideți ușile și ferestrele pentru ventilare. Monoxidul de carbon se poate acumula rapid în aceste spații și poate să persiste ore în șir, chiar și după oprirea produsului.
- Amplasați ÎNTOTDEAUNA acest produs pe direcția vântului și orientați toba de eşapament în sens opus față de spațiile locuite.

NOTIFICARE: Acest motor a fost expedit de Briggs & Stratton fără ulei. Înainte de a porni motorul, asigurați-vă că ați adăugat ulei conform cu instrucțiunile din acest manual. Pornirea motorului fără ulei provoacă deteriorarea iremediabilă a acestuia, care nu este acoperită de garanție.

Notă: Unele echipamente sunt dotate cu sisteme de control de la distanță. Consultați manualul echipamentului pentru instrucțiuni despre amplasarea și utilizarea comenzilor de la distanță.

Sistem ReadyStart® - Figura 4 5

- Verificați nivelul uleiului. Vezi secțiunea *Verificarea / Adăugarea uleiului*.
- Asigurați-vă că comenzile echipamentului, dacă sunt prevăzute, nu sunt activate.
- Deplasați maneta de accelerație (C, Figura 4), dacă există, în poziția rapid. Utilizați motorul cu maneta în poziția rapid.
- Dacă produsul este echipat cu o manetă de oprire a motorului (D, Figura (+)), mențineți-o apăsată pe mâner (5).
- Pornire folosind coarda:** Apucați ferm mânerul corzii de pornire a motorului (E). Trageți coarda lent până când întâmpinați rezistență, apoi trageți rapid (Figura 4).



AVERTISMENT: Retragerea rapidă a corzii motorului (reculul) vă va trage mâna și brațul către motor mai repede decât puteți să îi dați drumul. Aceasta poate provoca ruperea oaselor, fracturi, zgârieturi sau luxații. La pornirea motorului, trageți lent coarda până ce simțiți că opune rezistență, apoi trageți rapid pentru a evita reculul.

- Sistem de pornire electrică:** Activați comutatorul sistemului de pornire electrică .
NOTIFICARE: Pentru a prelungi durata de funcționare a demarorului, utilizați cicluri scurte de pornire (maxim cinci minute). Așteptați un minut între cicluri.

Notă: Dacă motorul nu pornește după mai multe încercări, contactați dealerul local sau accesați BRIGGSandSTRATTON.COM sau apelați 1-800-233-3723 (în SUA).

Oprirea motorului Figura 5

Eliberați maneta de oprire a motorului (A, Figure 5), dacă există

Motor cu manetă de accelerație: Deplasați maneta de accelerație (C, Figura 4) în poziția stop

Motor cu sistem de pornire electrică: Rotiți comutatorul de pornire electrică în poziția off (oprit) / stop. Consultați manualul aparatului pentru informații despre amplasarea și utilizarea comutatorului. Scoateți cheia și păstrați-o într-un loc sigur, la care copiii nu au acces.

Întreținerea

NOTIFICARE: Dacă motorul este înclinat în timpul operațiunilor de întreținere, rezervorul de combustibil trebuie să fie gol, iar latura cu bujia trebuie să fie orientată în sus. Dacă rezervorul de combustibil nu este gol și motorul este înclinat în orice altă direcție, motorul va porni cu dificultate din cauza contaminării filtrului de aer și / sau bujiei cu combustibil sau ulei.



AVERTISMENT: Dacă efectuați operațiuni de întreținere care necesită înclinarea utilajului, rezervorul de combustibil trebuie să fie gol. În caz contrar, combustibilul se poate scurge, provocând un incendiu sau o explozie.

Vă recomandăm să apelați la un distribuitor cu service autorizat Briggs & Stratton pentru toate operațiile de întreținere și reparare a motorului și a pieselor.

NOTIFICARE: Toate componentele utilizate la realizarea acestui motor trebuie să fie prezente pentru ca motorul să funcționeze corect.

Controlul emisiilor

Întreținerea, înlocuirea sau repararea sistemelor și dispozitivelor de control al emisiilor poate fi efectuată de orice unitate sau persoană specializată în repararea motoarelor off-road. Totuși, pentru efectuarea unui service al controlului emisiilor "fără taxă" lucrările trebuie efectuate de un agent autorizat de către producător. Vezi Garanția pentru emisii.



AVERTISMENT



Producerea accidentală de scânteie se poate solda cu incendii sau cu electrocutare.



Pornirea accidentală se poate solda cu agățare, amputare traumatică sau tăieturi.



Pericol de incendiu

Înainte de a efectua reglaje sau reparații:

- Deconectați fișa bujiei și țineți-o la distanță de bujie.
- Deconectați borna negativă a bateriei (numai la motoarele cu sistem de pornire electrică).
- Utilizați doar scule corecte.
- Nu efectuați intervenții asupra clapetelor reglatoare, asupra transmisiei sau asupra altor piese componente pentru a obține o durată mai mare a motorului.
- Piese de schimb trebuie să fie identice și montate în aceeași poziție cu piesele originale. Este posibil ca alte piese să nu funcționeze la fel de bine, să deterioreze aparatul sau să provoace vătămări corporale.
- Nu loviți volanta cu ciocanul sau cu obiecte grele. În caz contrar, volanta se poate dezmembra în timpul funcționării.

Atunci când testați scânteia la bujii:

- Folosiți un tester de bujie omologat.
- Nu verificați scânteia la bujie cu bujia scoasă.

Program de întreținere

Înainte de fiecare utilizare

- Verificați nivelul uleiului din motor
- Curățați zona din jurul tobei de eşapament și al comenzilor.
- Curățați grila de intrare a aerului

La fiecare 25 de ore sau anual

- Curățați filtrul de aer *
- Curățați prefiltrul (dacă există) *

La fiecare 50 de ore sau anual

- Inspectați eşapamentul și paravanul pentru scânteie

Anual

- Înlocuiți filtrul de aer.
- Înlocuiți prefiltrul (dacă este prevăzut)
- Înlocuiți bujia
- Curățați sistemul de răcire cu aer *

* În medii prăfoase sau cu impurități în aer, curățați mai frecvent.

Reglarea carburatorului și turajiei motorului

Nu reglați niciodată carburatorul sau turajia motorului. Carburatorul a fost reglat din fabricație pentru a funcționa eficient în majoritatea condițiilor. Nu umblați la arcu regulator, legături sau alte piese pentru a schimba turajia motorului. Dacă sunt necesare reglaje, contactați un centru de service autorizat Briggs & Stratton.

OBSERVAȚIE: Producătorul echipamentului specifică turajia maximă a motorului instalat pe echipament. Nu depășiți această turajie. Dacă aveți nelămuriri cu privire la turajia maximă a echipamentului sau la turajia motorului reglată din fabricație, contactați un centru de service autorizat Briggs & Stratton pentru asistență. Pentru a asigura funcționarea sigură și corectă a echipamentului, turajia motorului trebuie reglată numai de un tehnician de service autorizat.

Inspectați eșapamentul și paravanul de scântei



AVERTISMENT



Funcționarea motorului produce căldură. Piese ale motorului, în special toba de eșapament, devin foarte fierbinți.

Se pot produce arsuri termice grave la contactul cu acestea.



Deșeurile combustibile, cum ar fi frunzele, iarba, ramurile etc. pot lua foc.

- Lăsați eșapamentul, cilindrul și aripile acestuia să se răcească înainte de a le atinge.
- Îndepărtați materialele inflamabile acumulate în zona tobei de eșapament și a cilindrului.
- Legislația California Public Resource Code, Secțiunea 4442, precizează că motoarele utilizate în zone împădurite, cu iarbă sau cu tufișuri trebuie echipate cu paravan de scântei în bună stare de funcționare, conform Secțiunii 4442. Este posibil ca și alte state să aibă legislație similară. Contactați producătorul echipamentului, vânzătorul sau distribuitorul pentru a obține un paravan de scântei adaptat la sistemul de eșapament instalat pe acest motor.

Îndepărtați reziduurile acumulate în zona eșapamentului și cilindrului. Verificați dacă toba de eșapament nu prezintă crăpături, semne de coroziune sau alte probleme. Demontați paravanul de scântei, dacă există, și verificați dacă nu este deteriorat sau blocat cu funingine. Dacă depistați probleme, montați piesele de schimb înainte de utilizare.



AVERTISMENT: Piese de schimb trebuie să fie identice și montate în aceeași poziție cu piesele originale. Este posibil ca alte piese să nu funcționeze la fel de bine, să deterioreze aparatul sau să provoace vătămări corporale.

Întreținerea bujiei - Figura 6

Verificați deschiderea (A, Figura 6) cu un calibrul de sârmă (B). Dacă este necesar, modificați deschiderea. Montați și strângeți bujia la cuplul recomandat. Pentru stabilirea deschiderii bujiei sau cuplului, consultați secțiunea **Specificații**.

Notă: În unele zone, legile locale cer utilizarea unei bujii cu rezistor pentru a suprima semnalele de aprindere. Dacă acest motor a fost echipat la origine cu o bujie cu rezistor, utilizați același tip de bujie pentru înlocuire.

Schimbarea uleiului - Figura 7 8 9



AVERTISMENT



Combustibilul și vaporii săi sunt foarte inflamabili și explozivi. Incendiul sau explozia se pot solda cu arsuri severe sau cu moartea.

- Când scurgeți uleiul prin tubul superior de alimentare cu ulei, rezervorul de combustibil trebuie să fie gol, în caz contrar combustibilul se poate scurge, provocând un incendiu sau o explozie.

Verificați nivelul uleiului și completați-l dacă e cazul. Consultați secțiunea **Verificarea / adăugarea uleiului**. Nu este necesară schimbarea uleiului, însă dacă doriți să îl schimbați, urmați procedura de mai jos.

Uleiul uzat este un deșeu periculos și trebuie depozitat corespunzător. Nu-l aruncați împreună cu resturile menajere. Interesați-vă la autoritățile locale, centrul de servicii sau la distribuitor despre instalații sigure de colectare/reciclare.

Scurgerea uleiului

Uleiul trebuie scurs prin tubul superior de alimentare cu ulei (E, Figura 8).

1. Cu motorul oprit dar încă cald, deconectați fișa bujiei (A) și țineți-o la distanță de bujie (Figura 7).
2. Scoateți joja (G, Figura 9).
3. Când scurgeți uleiul prin tubul superior de alimentare cu ulei (E), mențineți capătul dinspre bujie al motorului (F) în sus (Figura 8). Scurgeți uleiul într-un recipient adecvat.



AVERTISMENT: Când scurgeți uleiul prin tubul superior de alimentare cu ulei, rezervorul de combustibil trebuie să fie gol, în caz contrar combustibilul se poate scurge, provocând un incendiu sau o explozie. Pentru a goli rezervorul de combustibil, lăsați motorul să funcționeze până când se oprește din lipsă de combustibil.

Adăugarea uleiului

- Așezați motorul pe orizontală.
 - Curățați eventualele deșeuri din zona orificiului de alimentare cu ulei.
 - Vezi secțiunea **Specificații** pentru detalii cu privire la capacitatea de ulei.
1. Scoateți joja (G) și ștergeți-o cu o cârpă curată (Figura 9).

2. Turnați lent uleiul prin orificiul de alimentare cu ulei al motorului (G). **Nu supraalimentați.** După adăugarea uleiului, așteptați un minut și verificați nivelul uleiului.
3. Montați și strângeți joja.
4. Scoateți joja și verificați nivelul uleiului. Acesta trebuie să fie în partea superioară a marcajului „plin” (J) de pe joja.
5. Montați și strângeți joja.

Întreținerea filtrului de aer - Figura 10



AVERTISMENT



Combustibilul și vaporii săi sunt foarte inflamabili și explozivi. Incendiul sau explozia se pot solda cu arsuri severe sau cu moartea.



- Nu porniți și nu lăsați motorul să funcționeze fără ansamblu de filtrare (dacă este prevăzut) sau filtru (dacă este prevăzut).

NOTIFICARE: Nu folosiți aer presurizat sau solvenți pentru a curăța filtrul. Aerul presurizat poate deteriora filtrul, iar solvenții îl dizolvă.

Sistemul de filtrare al aerului utilizează un filtru cutat cu prefiltru opțional. Prefiltrul poate fi spălat și reutilizat.

1. Deschideți capacul (A, B, Figura 10).
2. Demontați filtrul (D).
3. Demontați prefiltrul (E), dacă există, de pe filtru. Pentru a degaja reziduurile, loviți ușor filtrul de o suprafață tare. Dacă filtrul este excesiv de murdar, înlocuiți-l cu un filtru nou.
4. Spălați prefiltrul în detergent lichid și apă. Apoi lăsați-l să se usuce complet la aer. **Nu ungeți prefiltrul cu ulei.**
5. Montați prefiltrul uscat, dacă este prevăzut, pe filtru.
6. Montați filtrul (D).
7. Închideți capacul (B).

Curățarea sistemului de răcire cu aer - Figura 11



AVERTISMENT



Funcționarea motorului produce căldură. Piese ale motorului, în special toba de eșapament, devin foarte fierbinți.

Se pot produce arsuri termice grave la contactul cu acestea.



Deșeurile combustibile, cum ar fi frunzele, iarba, ramurile etc. pot lua foc.

- Lăsați eșapamentul, cilindrul și aripile acestuia să se răcească înainte de a le atinge.
- Îndepărtați materialele inflamabile acumulate în zona tobei de eșapament și a cilindrului.

NOTIFICARE: Nu folosiți apă pentru a curăța motorul, deoarece aceasta poate să contamineze sistemul de alimentare cu combustibil. Folosiți o perie sau o cârpă uscată pentru curățarea motorului.

Acest motor este răcit cu aer. Murdăria sau reziduurile pot restricționa fluxul de aer și provoca supraîncălzirea motorului, având ca rezultat scăderea performanțelor și reducerea duratei de funcționare a motorului.

Folosiți o perie sau o cârpă uscată pentru a îndepărta impuritățile de pe grila de intrare a aerului (A). Mențineți curățenia articulațiilor, arcurilor și conexiunilor (B). Nu permiteți acumularea de deșeuri inflamabile în zona din jurul și din spatele tobei de eșapament (C) (Figura 11).

Depozitare



AVERTISMENT



Combustibilul și vaporii săi sunt foarte inflamabili și explozivi. Incendiul sau explozia se pot solda cu arsuri severe sau cu moartea.



Atunci când depozitați combustibil sau echipamentul cu combustibil în rezervor

- Depozitați-le la distanță de cuptoare, sobe, boilere sau alte echipamente care au flacără de veghe sau altă sursă de aprindere, deoarece acestea ar putea aprinde vaporii de combustibil.

NOTIFICARE: Depozitați motorul la orizontală (poziția normală de funcționare). Dacă motorul este înclinat în timpul operațiilor de întreținere, rezervorul de combustibil trebuie să fie gol, iar latura cu bujia trebuie să fie orientată în sus. Dacă rezervorul de combustibil nu este gol și motorul este înclinat în orice altă direcție, motorul va porni cu dificultate din cauza contaminării filtrului de aer și/sau bujiei cu benzină sau ulei.

Sistemul de alimentare cu combustibil

Combustibilul se poate învechi în cazul în care este depozitat mai mult de 30 de zile. Învechirea combustibilului provoacă formarea de depozite de acizi și reziduuri în sistemul de alimentare cu combustibil sau în componentele esențiale ale carburatorului. Pentru a păstra combustibilul proaspăt, utilizați stabilizatorul de combustibil **Briggs & Stratton Advanced Formula Fuel Treatment & Stabilizer**, disponibil în toate punctele de comercializare a pieselor de schimb originale.

Dacă ați adăugat aditiv de stabilizare conform instrucțiunilor, nu este necesară scoaterea benzinei din motor. Lăsați motorul să funcționeze timp de 2 minute înainte de depozitare pentru ca aditivul de stabilizare să circule în sistemul de alimentare cu combustibil. Dacă benzina din motor nu a fost tratată cu un stabilizator de combustibil, trebuie scursă într-un recipient adecvat. Lăsați motorul să funcționeze până ce se oprește din cauza lipsei de combustibil. Pentru menținerea prospețimii, se recomandă utilizarea unui stabilizator de combustibil în recipientul de stocare.

Ulei de motor

Schimbarea uleiului nu este necesară, însă dacă doriți să îl schimbați, schimbați-l când motorul este cald.

Căutarea defecțiunilor

Aveți nevoie de asistență? Accesați BRIGGSandSTRATTON.COM sau apelați **1-800-233-3723** (în SUA).

Specificații

Specificațiile motorului	
Model	100000
Capacitate cilindrică	9.93 ci (163 cc)
Alezaj	2.688 in (68,28 mm)
Cursă	1.750 in (44,45 mm)
Capacitate ulei	15 oz (0,44 L)

Specificații reglare performanță optimă	
Model	100000
Distanță electrozi bujie	0.030 in (0,76 mm)
Cuplu bujie	180 lb-in (20 Nm)
Distanță electrozi rotor	0.006 - 0.014 in (0,15 - 0,36 mm)
Joc supapă de admisie	0.004 - 0.008 in (0,10 - 0,20 mm)
Joc supapă de evacuare	0.004 - 0.008 in (0,10 - 0,20 mm)

* Puterea motorului va scădea cu 3,5% la fiecare 1.000 de picioare (300 de metri) deasupra nivelului mării și cu 1% la fiecare 10° F (5,6° C) peste 77° F (25° C). Motorul va funcționa corect la un unghi de până la 15°. Consultați manualul de utilizare al echipamentului pentru limitările de siguranță privind utilizarea în pantă.

Componente ce necesită service frecvent ✓	
Componentă service	Piesa numărul
Filtru de aer	593260
Filtru de aer, prefiltru	594055
Ulei - SAE 30	100113
Advanced Formula Fuel Treatment & Stabilizer	100117, 100120
Bujie cu rezistor	594056
Cheie pentru bujii	19576
Tester de bujii	19368

✓ Vă recomandăm să apelați la un dealer autorizat Briggs & Stratton pentru toate operațiile de întreținere și servisare a motorului și pieselor.

GARANȚIE LIMITATĂ

Briggs & Stratton Corporation garantează că, în perioada de garanție specificată mai jos, va repara sau înlocui, în mod gratuit, orice piesă(e) care prezintă defecte de materiale, de fabricație sau ambele. Cheltuielile de transport pentru piesele trimise pentru a fi reparate sau înlocuite sub această garanție trebuie suportate de către cumpărător. Această garanție este valabilă pentru perioadele de timp și în condițiile menționate mai jos. Pentru reparații în perioada de garanție, căutați cel mai apropiat agent autorizat Briggs & Stratton pe harta noastră de la adresa BRIGGSandSTRATTON.COM. Cumpărătorul trebuie să contacteze dealerul cu service autorizat, apoi să pună la dispoziția dealerului cu service autorizat pentru verificare și testare.

Nu există nici o altă garanție specifică. Garanțiile implicite, cum ar fi garanția de vandabilitate și garanția funcționării produsului în conformitate cu un anumit domeniu de aplicabilitate sunt limitate la perioada de garanție specificată mai jos sau la o perioadă de timp impusă de lege. În limitele prevăzute de lege, producătorul este exonerat de orice răspundere în ceea ce privește daunele care nu fac obiectul garanțiilor. Este posibil ca această prevedere să nu fie valabilă pentru Dvs., deoarece legile privitoare la garanția acordată pentru aceste daune variază în funcție de țară și de stat. Această garanție vă conferă anumite drepturi legale, în plus puteți beneficia și de alte drepturi legale, care diferă de la o țară la alta și de la un stat la altul. **

PERIOADE DE GARANȚIE STANDARD * ▲

Marcă/Tipul produsului	Uz Personal	Uz Comercial
Vanguard™ ■	3 ani	3 ani
Commercial Turf Series™	2 ani	2 ani
Motoare cu cilindri din fontă Dura-Bore™	2 ani	1 an
Alte motoare Briggs & Stratton	2 ani	90 zile

- * Aceștia sunt termenii noștri standard de garanție, însă este posibil să publicăm ocazional termeni de garanție suplimentari, care nu existau la data publicării. Pentru a obține termenii de garanție actualizați, accesați BRIGGSandSTRATTON.COM sau contactați un reprezentant de service autorizat Briggs & Stratton.
- ** În Australia - Produsele noastre sunt furnizate cu garanții care nu pot fi excluse conform Drepturilor consumatorului din Australia. Aveți dreptul la înlocuire sau rambursare în cazul unei defecțiuni majore și la compensații pentru orice alte pierderi sau daune previzibile. De asemenea, aveți dreptul la repararea sau înlocuirea produselor dacă acestea nu au o calitate acceptabilă și dacă defecțiunea nu este una majoră. Pentru service în garanție, găsiți cel mai apropiat dealer cu service autorizat folosind harta dealerilor de la BRIGGSandSTRATTON.COM, apelați 1300 274 447 sau trimiteți un e-mail sau o scrisoare la salesenquiries@briggsandstratton.com.au, Briggs & Stratton Australia Pty Ltd, 1 Moorebank Avenue, Moorebank, NSW, Australia, 2170.
- ▲ Nu se acordă garanție pentru motoarele folosite ca sursă principală de alimentare în locul rețelelor de utilități sau pentru generatoarele de rezervă folosite în scop comercial. Motoarele folosite în competiții sau pe utilaje comerciale ori de închiriat nu beneficiază de garanție.
- Motoare Vanguard montate pe generatoare de rezervă: 2 ani pentru persoane fizice, nu se oferă garanție pentru mediul comercial. Motoare Vanguard montate pe vehicule utilitare: 2 ani garanție pentru persoane fizice, 2 ani pentru utilizare comercială. Motor Vanguard în 3 cilindri răcit cu lichid: vezi politica de garanție pentru motor Briggs & Stratton 3/LC.

Perioada de garanție începe la data achiziției de către primul client sau prima firmă. „Uz personal” reprezintă utilizarea de către o persoană fizică într-un mediu casnic. „Uz comercial” reprezintă toate celelalte tipuri de utilizare, inclusiv cele în scop comercial, pentru obținerea de venituri sau pentru închiriere. După ce un motor a fost supus uzului comercial, va intra sub incidența termenilor pentru motoare de uz comercial ai acestei garanții.

Păstrați chitanța de cumpărare. Dacă nu puteți să dovedeți data cumpărării inițiale când solicitați service în garanție, perioada de garanție va fi stabilită folosind data fabricației produsului. Înregistrarea produsului nu este obligatorie pentru a beneficia de service în garanție pentru produsele Briggs & Stratton.

Despre garanție

Această garanție limitată acoperă numai defectele de material și/sau de manoperă, nu acoperă înlocuirea sau rambursarea costului echipamentului pe care este montat motorul. Întreținerea periodică, reglajele sau uzura normală nu sunt acoperite de această garanție. De asemenea, garanția nu este valabilă dacă motorul a fost modificat sau dacă numărul de serie al motorului a fost degradat sau demontat. Această garanție nu include echipamentele sau motoarele folosite, recondiționate, second-hand sau demonstrative. Această garanție nu acoperă deteriorarea motorului sau problemele de funcționare cauzate de:

- 1 folosirea altor piese decât piesele originale Briggs & Stratton;
- 2 funcționarea motorului cu ulei insuficient, contaminat sau de tip incorect;
- 3 folosirea de combustibil contaminat sau vechi, benzină cu peste 10% etanol sau folosirea de combustibili alternativi precum GPL pe motoare care nu au fost proiectate/produse de Briggs & Stratton pentru a funcționa cu astfel de combustibili;
- 4 murdăria intrată în motor din cauza întreținerii sau reasamblării incorecte a filtrului de aer;
- 5 lovirea unui obiect cu lama cuțitului unei mașini cu cuțite rotative de tuns gazonul, slăbirea sau montarea incorectă a adaptoarelor cuțitelor, rotoarelor sau altor dispozitive montate pe arborele cotit, sau strângerea excesivă a curelei trapezoidale;

- 6 piese sau ansamble asociate care nu sunt furnizate de Briggs & Stratton, precum ambreiaje, transmisii, comenzi ale echipamentului;
- 7 supraîncălzirea din cauza ierbii tăiate, noroiului, reziduurilor sau cuiburilor de rozătoare care astupă sau înfundă lamelele de răcire sau zona volantei, sau folosirea motorului fără ventilare suficientă;
- 8 vibrarea excesivă datorită suprarotării, fixării incorecte a motorului, cuțitelor sau rotoarelor desfăcute sau dezechilibrate, sau cuplării incorecte a componentelor echipamentului pe arborele cotit;
- 9 folosirea greșită, lipsa întreținerii periodice, transport, manipulare sau depozitare, instalare incorectă a motorului.

Operațiunile de service din perioada de garanție pot fi efectuate numai de service-urile distribuitorilor autorizați Briggs & Stratton Corporation. Localizați cel mai apropiat service al unui distribuitor autorizat utilizând harta distribuitorilor de la BRIGGSandSTRATTON.COM sau sunați la numărul 1-800-233-3723 (în SUA).

Общие сведения

В настоящем руководстве содержится информация по безопасности, которая призвана обратить Ваше внимание на опасности и риски, связанные с работой двигателей, а так же, как избежать их. В нем также содержатся инструкции по правильной эксплуатации двигателя и по уходу за ним. Поскольку компания Briggs & Stratton может не знать, какое оборудование будет приводить в движение данный двигатель, то важно, чтобы Вы прочли и поняли эти инструкции, а также инструкции для оборудования, имеющего привод от данного двигателя. **Сохраните эти оригинальные инструкции для последующего использования.**

Для получения запасных частей или технической поддержки в будущем запишите ниже модель, тип и код Вашего двигателя вместе с датой покупки. Эти данные указаны на Вашем двигателе (см. страницу раздела **Отдельные узлы и органы управления**).

Дата покупки: _____

ММ/ДД/ГГГГ

Модель двигателя: _____

Модель:

Тип:

Код:

Серийный номер двигателя: _____

Номинальная мощность: Значения полной номинальной мощности отдельных моделей с бензиновыми двигателями указываются на табличках в соответствии со стандартом SAE (Ассоциация инженеров автомобилестроения) J1940 (Процедура оценки мощности и крутящего момента малолитражного двигателя), а номинальные характеристики были получены и откорректированы в соответствии со стандартом SAE J1995. Значения крутящего момента получаются при 2600 об/мин для двигателей с обозначением "rpm" на наклейке и 3060 об/мин для всех других двигателей; значения мощности в л.с. получаются при 3600 об/мин. Характеристики полной мощности можно просмотреть на Web-сайте: www.BRIGGSandSTRATTON.COM. Значения эффективной мощности определяются при установленных выхлопном тракте и воздушном фильтре, в то время как значения полной мощности определяются без указанных приспособлений. Реальная полная мощность двигателя больше эффективной мощности и зависит, кроме прочего, от окружающих условий эксплуатации и конкретной модификации двигателя. Учитывая широкий спектр устройств, на которые устанавливаются двигатели, бензиновые двигатели могут не развивать номинальной полной мощности при использовании на конкретных видах силового оборудования. Данное обстоятельство обусловлено рядом факторов, включая (температура, влажность, высота над уровнем моря) и различия в модификациях двигателя. По причине производственных ограничений и нехватки мощностей, компания Briggs & Stratton может заменить двигатель с более высокой номинальной мощностью на двигатель данной серии.

Безопасность оператора

СИМВОЛЫ ПО ТЕХНИКЕ БЕЗОПАСНОСТИ И ОПЕРАЦИЯМ УПРАВЛЕНИЯ



ОСТОРОЖНО

Некоторые компоненты данного устройства и его сопутствующие принадлежности могут содержать вещества, признанные штатом Калифорния как вещества, которые могут вызвать рак и привести к нарушению репродуктивной функции. Мойте руки после обращения с такими компонентами.



ОСТОРОЖНО

Выхлопные газы двигателя содержат химические продукты, которые, по данным штата Калифорния, вызывают рак, дефекты у новорожденных или иные нарушения репродуктивной функции.



ОСТОРОЖНО

Двигатели от компании Briggs & Stratton не предназначены и не должны использоваться для привода: развлекательных и спортивных катков, детских, развлекательных или вездеходных транспортных средств, мотоциклов, транспортных средств на воздушной подушке, летательных аппаратов или транспортных средств для соревнований, без получения разрешения компании Briggs & Stratton. Касательно информации по изделиям для соревнований и гонки смотрите Web-сайт: www.briggsracing.com. Касательно использования двигателя на развлекательных или вездеходных транспортных средствах обращайтесь, пожалуйста, в Центр информации по применению двигателей компании Briggs & Stratton по тел.: 1-866-927-3349. Ненадлежащее использование двигателя может стать причиной смерти или серьезной травмы.

Символ предупреждения об опасности используется для обозначения информации по технике безопасности об опасностях, которые могут привести к телесному повреждению. Сигнальное слово (ОПАСНО, ПРЕДУПРЕЖДЕНИЕ или ОСТОРОЖНО) используется с предупреждающим символом для указания на вероятность и потенциальную степень серьезности травмы. Кроме того, может использоваться символ опасности для указания на характер опасности.

ОПАСНО указывает на опасную ситуацию, которая, если ее не избежать, приведет к смертельному исходу или серьезной травме.

ОСТРОЖНО указывает на опасную ситуацию, которая, если ее не избежать, может привести к смертельному исходу или серьезной травме.

ОСТОРОЖНО указывает на опасную ситуацию, которая, если ее не избежать, может привести к травме средней или легкой тяжести.

УВЕДОМЛЕНИЕ указывает на ситуацию, которая может привести к повреждению изделия.

ВНИМАНИЕ: Данный двигатель был поставлен компанией Briggs & Stratton без масла. Перед запуском двигателя, обязательно залейте масло согласно инструкциям из настоящего руководства. Если Вы запустите двигатель без масла, то двигатель будет невосстановимо поврежден, и этот случай не будет покрываться гарантией.



ОСТОРОЖНО



Топливо и его пары чрезвычайно огнеопасны и взрывоопасны. Воспламенение или взрыв могут привести к сильным ожогам или смертельному исходу.

При добавлении топлива

- Прежде чем открыть крышку топливного бака, выключите двигатель и дайте ему остыть в течение, по меньшей мере, 2 минут.
- Заполняйте топливный бачок, либо на открытом воздухе, либо в хорошо проветриваемой зоне.
- Не допускайте переполнения топливного бака. Для обеспечения расширения бензина не заполняйте выше нижней части горловины топливного бачка.
- Храните топливо вдали от искр, открытого пламени, горелок, нагревательных приборов и прочих источников воспламенения.
- Регулярно проверяйте топливопровод, бак, крышку и фитинги на отсутствие трещин и утечек. При необходимости, выполните замену.
- В случае пролива топлива, дождитесь его полного испарения, прежде чем запустить двигатель.

При запуске двигателя

- Убедитесь, что свеча зажигания, глушитель, крышка топливного бака и воздушный фильтр (если установлен) находятся на своих местах и надежно закреплены.
- Запрещается запускать двигатель с извлеченной свечой зажигания.
- В случае перелива топлива в карбюраторе двигателя, установите воздушную заслонку (если таковая имеется) в положение OPEN (Открыто) / RUN (Работа), переместите рычаг управления дросселем (если имеется) в положение FAST (Быстро) и заводите двигатель, пока он не запустится.

При эксплуатации оборудования

- Не наклоняйте двигатель или оборудование на угол, при котором может пролиться топливо.
- Не перемещайте рычаг управления воздушной заслонкой в закрытое положение для останова двигателя.
- Никогда не запускайте и не эксплуатируйте двигатель без установленного узла воздухоочистителя (если имеется) или воздушного фильтра (если имеется).

При замене масла

- Если Вы сливаете масло из верхней маслосливной горловины, то топливный бачок должен быть опорожнен, в противном случае топливо может вытекать, что приведет к пожару или взрыву.

При наклоне машины для выполнения техобслуживания

- Если для выполнения техобслуживания потребуется наклон машины, то топливный бачок должен быть опорожнен, в противном случае топливо может вытекать, что приведет к пожару или взрыву.

При транспортировке оборудования

- Выполняйте транспортировку с ПУСТЫМ топливным бачком или с ЗАКРЫТЫМ краном подачи топлива.

При хранении топлива или оборудования с топливом в топливном бачке

- Храните оборудование в удалении от котлов, печей, водонагревателей и прочих приборов, в которых используются горелки или иные источники воспламенения, поскольку они могут воспламенить пары топлива.



ОСТОРОЖНО



При запуске двигателя происходит образование искры. Образование искры может вызвать воспламенение горючих газов.

Это может привести к взрыву и пожару.

- Запрещается запускать двигатель там, где имеется утечка природного или сжиженного газа.
- Запрещается использовать вспомогательные жидкости для запуска в аэрозольной упаковке, поскольку их пары легко воспламеняются.



ОСТОРОЖНО



ОПАСНОСТЬ ОТРАВЛЕНИЯ ЯДОВИТЫМ ГАЗОМ. Выхлоп двигателя содержит окись углерода, т.е. ядовитый газ, который может Вас убить в течение нескольких минут. Вы НЕ МОЖЕТЕ его увидеть, почувствовать его запах или вкус. Даже если Вы не ощущаете запах выхлопных газов, Вы можете всё равно подвергаться воздействию газообразной окиси углерода. Если Вы начнете испытывать тошноту, почувствуете головокружение или слабость во время использования этого изделия, то выключите его и НЕМЕДЛЕННО выйдите на свежий воздух. Обращайтесь к врачу. Вы можете получить отравление окисью углерода.

- Эксплуатируйте это изделие ТОЛЬКО на открытом воздухе в удалении от окон, дверей и вентиляционных отверстий, чтобы снизить риск накопления газообразной окиси углерода и его возможного проникновения в жилые помещения.
- Установите работающие от резервной аккумуляторной батареи сигнализаторы присутствия окиси углерода и включите их в соответствии с инструкциями производителя. Сигнализаторы дыма не могут обнаружить газообразную окись углерода.
- ЗАПРЕЩАЕТСЯ эксплуатировать это изделие в зданиях, гаражах, подвалах, подполье, помещениях или иных частично закрытых пространствах, даже при использовании вентиляторов или при открытых дверях и окнах для проветривания. Окись углерода может быстро накапливаться в таких пространствах, и может сохраняться в течение нескольких часов, даже после выключения этого изделия.
- ВСЕГДА размещайте это изделие в направлении ветра, и направляйте выхлоп двигателя в сторону от жилых зон.



ОСТОРОЖНО



Быстрое втягивание шнура стартера (отдача) может притянуть руку к двигателю быстрее, чем Вы успеете отпустить ручку шнура.

Это может привести к переломам, ушибам или растяжениям.

- При запуске двигателя, потяните сначала за ручку шнурового стартера медленно, а затем, когда почувствуете сопротивление, потяните быстро, чтобы избежать отдачи.
- Перед запуском двигателя, снимите все внешние нагрузки на оборудование / двигатель.
- Непосредственно подсоединенные элементы оборудования, например, лезвия, крыльчатки, шкивы, звездочки и т.п., но не ограничиваясь ими, должны быть надежно закреплены.



ОСТОРОЖНО



Вращающиеся детали могут войти в контакт с руками, ногами, волосами, одеждой и ее аксессуарами или захватить их.

Это может привести к травматической ампутации или тяжелым рваным ранам.

- Не эксплуатируйте оборудование без установленных защитных приспособлений.
- Не приближайте руки и ноги к вращающимся деталям.
- Подвязывайте длинные волосы и снимайте ювелирные изделия.
- Не носите свободную одежду, болтающиеся шнурки или предметы, которые могут быть захвачены движущимися деталями.



ОСТОРОЖНО



Во время работы двигателя выделяют тепло. Детали двигателя, в особенности глушитель, становятся очень горячими.

Прикосновение к ним может привести к сильным ожогам.



Воспламеняемый мусор, например листья, трава, хворост и т.п., могут загореться.

- Дайте глушителю, цилиндру двигателя и ребрам цилиндра остыть, прежде чем дотрагиваться до них.
- Очистите зону вокруг глушителя и цилиндра от скопившегося мусора.
- К нарушению Правил пользования общими ресурсами штата Калифорния, раздел 4442, относятся использование или эксплуатация данного двигателя в какой-либо покрытой лесом, кустарниками или травой местности, если только система выпуска отработавших газов не оборудована искрогасителем, как это определено в Разделе 4442, который находится в нормальном рабочем состоянии. Другие штаты или территории в подведомственности федерального органа власти могут иметь аналогичные законы. Обращайтесь к производителю оригинального оборудования, продавцу или дилеру для приобретения искрогасителя, разработанного для системы выпуска отработавших газов, установленной на данном двигателе.



ОСТОРОЖНО



Случайное образование искры может привести к пожару или поражению электрическим током.



Случайный запуск может привести к захватыванию, травматической ампутации различных частей тела или к образованию рваных ран.



Риск возникновения пожара

Перед выполнением регулировок или ремонта:

- Отсоедините провод свечи зажигания и удалите его от свечи.
- Отсоедините отрицательный вывод аккумулятора (только для двигателей с электростартером).
- Используйте только подходящие инструменты.
- Запрещается вмешательство в работу пружины регулятора оборотов, рычажных механизмов или иных узлов с целью изменения числа оборотов двигателя.
- Запасные части должны иметь оригинальную конструкцию и устанавливаться на то же самое место, что и первоначальные детали. Использование неоригинальных деталей может стать причиной травмирования людей, ненадлежащего функционирования и повреждения машины.
- Запрещается ударять по маховику молотком или твердым предметом, поскольку маховик может позже разорваться во время эксплуатации двигателя.

При проверке системы зажигания:

- Используйте разрешенный прибор для испытания свечи зажигания.
- Запрещается проверять искру с извлеченной свечой зажигания.

Отдельные узлы и органы управлен

Сравните рисунок 1 со своим двигателем, чтобы ознакомиться с расположением различных узлов двигателя и органов управления.

- A. Идентификационное обозначение двигателя
Модель Тип Код
- B. Свеча зажигания
- C. Топливный бачок и крышка
- D. Воздушный фильтр
- E. Ручка шнуrowого стартера
- F. Щуп уровня масла
- G. Глушитель
Защитное устройство глушителя (опция)
Искрогаситель (опция)
- H. Решетка воздухозаборного отверстия
- I. Рычаг управления дросселем (опция)

Эксплуатация

Количество масла (смотрите раздел *Технические данные*)

Рекомендации по использованию масла

Мы рекомендуем использовать разрешенные компанией Briggs & Stratton масла для достижения наилучших эксплуатационных характеристик. Другие высококачественные детергентные масла допускаются в том случае, если они классифицированы как "For Service SF, SG, SH, SJ" или выше. Запрещается использование специальных добавок.

Температура наружного воздуха определяет надлежащую вязкость моторного масла. Воспользуйтесь таблицей для выбора соответствующей вязкости для ожидаемого интервала температуры наружного воздуха.

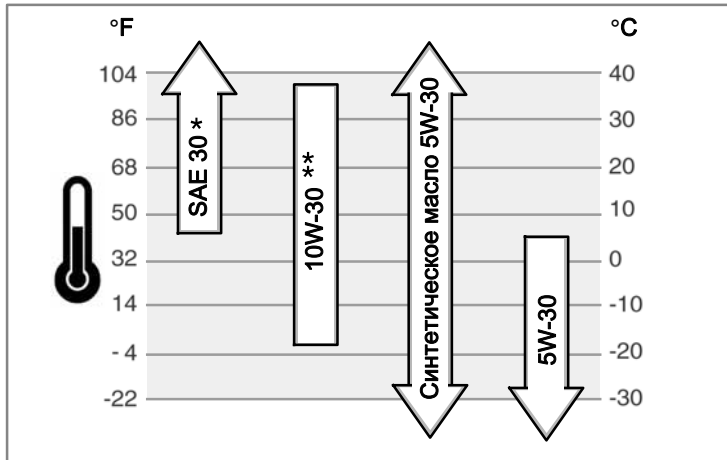

* Использование масла SAE 30 при температурах ниже 40°F (4°C) приведет к затрудненному запуску двигателя.

** Использование масла 10W-30 при температурах выше 80°F (27°C) может привести к повышенному потреблению масла. Чаше проверяйте уровень масла.

Как проверить уровень масла/долить масло - Рис. 2

Перед добавлением или проверкой уровня масла

- Установите двигатель в горизонтальное положение.
 - Очистите зону маслосливного отверстия от любого мусора.
1. Вытащите щуп для измерения уровня масла (A) и оботрите его чистой тряпочкой (Рис. 2).
 2. Вставьте и затяните щуп для измерения уровня масла.
 3. Извлеките щуп и проверьте уровень масла. Он должен находиться на верхней отметке индикатора заполнения (B) щупа.
 4. Если уровень ниже, медленно заливайте масло через маслосливную горловину (C). **Не переполняйте.** После доливки масла подождите одну минуту и затем снова проверьте уровень масла.
 5. Вставьте обратно и затяните щуп для измерения уровня масла.

Рекомендации по использованию топлива

Топливо должно соответствовать следующим требованиям:

- Чистый, свежий, неэтилированный бензин.
- Минимальное октановое число 87/87 AKI (91 RON = исследовательское октановое число). При работе на большой высоте над уровнем моря, смотрите указания ниже.
- Допускается использование бензина с содержанием этилового спирта до 10% (бензоспирт).

ВНИМАНИЕ: Не допускается использование неразрешенного бензина, как например, E15 и E85. Не допускается примешивание масла в бензин, или модификация двигателя для работы на альтернативных видах топлива. Использование неразрешенных топлив может повредить компоненты двигателя, что не будет покрываться гарантией.

Для защиты топливной системы от образования смолы, примешивайте стабилизатор топлива к топливу. Смотрите раздел *Хранение*. Топливо может отличаться по составу и качеству. Если Вы сталкиваетесь с трудностями при запуске или в работе Вашего двигателя, то смените поставщика топлива или поменяйте торговую марку топлива. Данный двигатель сертифицирован для работы на бензине. Двигатель имеет систему контроля токсичности выхлопных газов, которая имеет обозначение EM (модификация двигателя).

Использование на большой высоте над уровнем моря

При высотах свыше 1524 метров (5,000 футов) разрешается использовать бензин с минимальным октановым числом 85/85 AKI (89 RON = исследовательское октановое число).

Для двигателей с карбюраторами потребуется высотная регулировка, чтобы удовлетворять требованиям по отработанным газам. Эксплуатация без такой регулировки приведет к ухудшению эксплуатационных параметров, увеличению расхода топлива и увеличению выброса отработанных газов. Касательно информации по высотной регулировке, обращайтесь к уполномоченному сервисному дилеру от компании Briggs & Stratton. Эксплуатация двигателя с высотной регулировкой на высотах ниже 762 метров (2,500 футов) не рекомендуется.

Для двигателей с электронным впрыском топлива (EFI) высотная регулировка не требуется.

Как добавить топливо - Рис. 3

ОСТОРОЖНО
Топливо и его пары чрезвычайно огнеопасны и взрывоопасны. Воспламенение или взрыв могут привести к сильным ожогам или смертельному исходу.

При добавлении топлива

- Прежде чем открыть крышку топливного бака, выключите двигатель и дайте ему остыть в течение, по меньшей мере, 2 минут.
- Заполняйте топливный бачок, либо на открытом воздухе, либо в хорошо проветриваемой зоне.
- Не допускайте переполнения топливного бака. Для обеспечения расширения бензина не заполняйте выше нижней части горловины топливного бака.
- Храните топливо вдали от искр, открытого пламени, горелок, нагревательных приборов и прочих источников воспламенения.
- Регулярно проверяйте топливопровод, бак, крышку и фитинги на отсутствие трещин и утечек. При необходимости, выполните замену.
- В случае пролива топлива, дождитесь его полного испарения, прежде чем запустить двигатель.

1. Очистите крышку наливной горловины и зону вокруг нее от любой грязи и остатков мусора. Снимите крышку топливного бака (A, Рис. 3).
2. Заполните топливный бак (B) бензином. Для возможности расширения бензина, не заполняйте выше нижней части горловины топливного бака (C).
3. Установите на место крышку топливного бака.

Как запустить двигатель

ОСТОРОЖНО
Быстрое втягивание шнура стартера (отдача) может притянуть руку к двигателю быстрее, чем Вы успеете отпустить ручку шнура. Это может привести к переломам, ушибам или растяжениям.

- При запуске двигателя, потяните сначала за ручку шнуrowого стартера медленно, а затем, когда почувствуете сопротивление, потяните быстро, чтобы избежать отдачи.



ОСТОРОЖНО



Топливо и его пары чрезвычайно огнеопасны и взрывоопасны. Воспламенение или взрыв могут привести к сильным ожогам или смертельному исходу.

При запуске двигателя

- Убедитесь, что свеча зажигания, глушитель, крышка топливного бака и воздушный фильтр (если установлен) находятся на своих местах и надежно закреплены.
- Запрещается запускать двигатель с извлеченной свечой зажигания.
- В случае перелива топлива в карбюраторе двигателя, установите воздушную заслонку (если таковая имеется) в положение OPEN (Открыто)/RUN (Работа), переместите рычаг управления дросселем (если имеется) в положение FAST (Быстро) и заводите двигатель, пока он не запустится.



ОСТОРОЖНО



ОПАСНОСТЬ ОТРАВЛЕНИЯ ЯДОВИТЫМ ГАЗОМ. Выхлоп двигателя содержит окись углерода, т.е. ядовитый газ, который может Вас убить в течение нескольких минут. Вы НЕ МОЖЕТЕ его увидеть, почувствовать его запах или вкус. Даже если Вы не ощущаете запаха выхлопных газов, Вы можете всё равно подвергнуться воздействию газообразной окиси углерода. Если Вы начнете испытывать тошноту, почувствуете головокружение или слабость во время использования этого изделия, то выключите его и НЕМЕДЛЕННО выйдите на свежий воздух. Обращайтесь к врачу. Вы можете получить отравление окисью углерода.

- Эксплуатируйте это изделие ТОЛЬКО на открытом воздухе в удалении от окон, дверей и вентиляционных отверстий, чтобы снизить риск накопления газообразной окиси углерода и его возможного проникновения в жилые помещения.
- Установите работающие от резервной аккумуляторной батареи сигнализаторы присутствия окиси углерода и включите их в соответствии с инструкциями производителя. Сигнализаторы дыма не могут обнаружить газообразную окись углерода.
- ЗАПРЕЩАЕТСЯ эксплуатировать это изделие в зданиях, гаражах, подвалах, подполье, помещениях или иных частично закрытых пространствах, даже при использовании вентиляторов или при открытых дверях и окнах для проветривания. Окись углерода может быстро накапливаться в таких пространствах, и может сохраняться в течение нескольких часов, даже после выключения этого изделия.
- ВСЕГДА размещайте это изделие в направлении ветра, и направляйте выхлоп двигателя в сторону от жилых зон.

ВНИМАНИЕ: Данный двигатель был поставлен компанией Briggs & Stratton без масла. Перед запуском двигателя, обязательно залейте масло согласно инструкциям из настоящего руководства. Если Вы запустите двигатель без масла, то двигатель будет невосстановимо поврежден, и этот случай не будет покрываться гарантией.

Примечание: Оборудование может иметь органы дистанционного управления. Описание расположения и работы органов дистанционного управления смотрите в руководстве по эксплуатации оборудования.

Система ReadyStart® - Рис. 4 5

1. Проверьте уровень масла. Смотрите раздел **Как проверить уровень масла / долить масло**.
2. Убедитесь, что рычаги управления приводом оборудования, если они установлены, отключены.
3. Переместите рычаг управления дросселем (С, Рис. 4), если таковой имеется, в положение FAST (Быстро). Эксплуатируйте двигатель с рычагом управления дросселем в положении FAST (Быстро).
4. Если изделие оборудовано рычагом останова двигателя (D, Рис. 5), то удерживайте рычаг прижатым к рукоятке.
5. **Ручной тросовый стартер:** Крепко возьмитесь за ручку тросового стартера (E). Медленно потяните за ручку тросового стартера, а затем, когда почувствуете сопротивление, потяните быстро (Рис. 4).



ПРЕДУПРЕЖДЕНИЕ:

Быстрое втягивание троса стартера (обратная отдача) притянет Вашу ладонь и руку к двигателю быстрее, чем Вы сможете среагировать на это. Это может привести к перелому костей, трещинам, ушибам или растяжениям. При запуске двигателя медленно потяните за ручку шнура стартера, а затем, когда Вы почувствуете сопротивление, потяните за ручку быстро, чтобы избежать отдачи.

6. **Электрический стартер:** Задействуйте выключатель электрического запуска.

ВНИМАНИЕ: Для продления срока службы стартера используйте короткие циклы запуска (максимум, 5 секунд). Делайте паузу в одну минуту между циклами запуска.

Примечание: Если двигатель не запускается после повторных попыток, то обратитесь к своему местному дилеру, посетите Web-сайт: **BRIGGSandSTRATTON.COM** или позвоните по телефону **1-800-233-3723** (в США).

Как остановить работу двигателя - Рис. 5

Отпустите рычаг останова двигателя (A, Рис. 5), если таковой имеется.

или

Двигатель с дроссельным регулированием: Переместите рычаг управления дросселем (С, Рис. 4) в положение STOP (Стоп)

или

Двигатель с электрическим стартером: Поверните ручку выключателя электрического запуска в положение OFF (Выкл.)/STOP (Стоп). Касательно расположения и работы выключателя смотрите руководство по эксплуатации. Извлеките ключ из замка зажигания и храните его в безопасном, недоступном для детей месте.

Техобслуживание

ВНИМАНИЕ: Если двигатель нужно наклонить при выполнении техобслуживания, то топливный бачок **должен быть опорожнен** и сторона со свечей зажигания **должна быть обращена вверх**. Если топливный бачок не был опорожнен, и если двигатель был наклонен в каком-либо направлении, то при его запуске могут возникнуть затруднения из-за загрязнения маслом или бензином воздушного фильтра и/или свечи зажигания.



ПРЕДУПРЕЖДЕНИЕ: Если для выполнения техобслуживания потребуется наклон агрегата, то топливный бак должен быть опорожнен, в противном случае топливо может вытекать, что приведет к пожару или взрыву.

Мы рекомендуем обращаться к любому уполномоченному сервисному дилеру от компании Briggs & Stratton для выполнения всех работ по техническому обслуживанию двигателя и его компонентов.

ВНИМАНИЕ: Все компоненты, используемые для сборки данного двигателя, должны оставаться на своем месте для его надлежащей работы.

Устройство для снижения токсичности выхлопа

Техническое обслуживание, замена или ремонт устройств и систем контроля эмиссии могут выполняться любой мастерской или специалистом по ремонту внедорожных двигателей. Однако, для получения "бесплатной" услуги по обслуживанию систем контроля эмиссии эти работы должны выполняться дилером, авторизованным заводом-изготовителем. Смотрите раздел "Гарантия по эмиссии".



ОСТОРОЖНО



Случайное образование искры может привести к пожару или поражению электрическим током.



Случайный запуск может привести к захватыванию, травматической ампутации различных частей тела или к образованию рваных ран.



Риск возникновения пожара

Перед выполнением регулировок или ремонта:

- Отсоедините провод свечи зажигания и удалите его от свечи.
- Отсоедините отрицательный вывод аккумулятора (только для двигателей с электростартером).
- Используйте только подходящие инструменты.
- Запрещается вмешательство в работу пружины регулятора оборотов, рычажных механизмов или иных узлов с целью изменения числа оборотов двигателя.
- Запасные части должны иметь оригинальную конструкцию и устанавливаться на то же самое место, что и первоначальные детали. Использование неоригинальных деталей может стать причиной травмирования людей, ненадлежащего функционирования и повреждения машины.
- Запрещается ударять по маховику молотком или твердым предметом, поскольку маховик может позже разорваться во время эксплуатации двигателя.

При проверке системы зажигания:

- Используйте разрешенный прибор для испытания свечи зажигания.
- Запрещается проверять искру с извлеченной свечой зажигания.

Таблица выполнения технического обслуживания

Перед каждым использованием
<ul style="list-style-type: none">• Проверка уровня масла в двигателе• Очистка зоны вокруг глушителя и органов управления• Очистка решетки воздухозаборного отверстия
Каждые 25 часов работы или ежегодно
<ul style="list-style-type: none">• Очистка воздушного фильтра *• Очистка предварительного очистителя (если имеется) *
Каждые 50 часов работы или ежегодно
<ul style="list-style-type: none">• Проверка глушителя и искроуловителя
Ежегодно
<ul style="list-style-type: none">• Замена воздушного фильтра• Замена предварительного очистителя (если имеется)• Замена свечи зажигания• Очистка системы воздушного охлаждения *

* В условиях сильной запыленности или наличия в воздухе частичек сора, очистку следует выполнять более часто.

Карбюратор и регулировка числа оборотов двигателя

Никогда не выполняйте регулировки на карбюраторе или регуляторе числа оборотов двигателя. Карбюратор был отрегулирован на заводе-изготовителе для эффективной работы при наиболее типичных условиях эксплуатации.

Запрещается вмешательство в работу пружины регулятора оборотов, рычажных механизмов или иных узлов с целью изменения числа оборотов двигателя. Если потребуются какие-либо регулировки, то для обслуживания обращайтесь, пожалуйста, в официальный сервисный центр компании Briggs & Stratton.

ВНИМАНИЕ: Производитель оборудования указывает максимальное число оборотов для двигателя, который установлен на оборудовании. **Не допускается превышения** этого числа оборотов. Если Вы не уверены, каким является максимальное число оборотов для оборудования, или какое число оборотов двигателя установлено на заводе-изготовителе, то за поддержкой обращайтесь, пожалуйста, в официальный сервисный центр компании Briggs & Stratton. Для безопасной и правильной эксплуатации оборудования, число оборотов двигателя должно регулироваться только квалифицированным техником по обслуживанию.

Проверка глушителя и искроуловителя

**ОСТОРОЖНО**

**Во время работы двигателя выделяют тепло. Детали двигателя, в особенности глушитель, становятся очень горячими.**

**Прикосновение к ним может привести к сильным ожогам.**

**Воспламеняемый мусор, например листья, трава, хворост и т.п., могут загореться.**

- Дайте глушителю, цилиндру двигателя и ребрам цилиндра остыть, прежде чем дотрагиваться до них.
- Очистите зону вокруг глушителя и цилиндра от скопившегося мусора.
- К нарушению Правил пользования общими ресурсами штата Калифорния, раздел 4442, относятся использование или эксплуатация данного двигателя в какой-либо покрытой лесом, кустарниками или травой местности, если только система выпуска отработавших газов не оборудована искрогасителем, как это определено в Разделе 4442, который находится в нормальном рабочем состоянии. Другие штаты или территории в подведомственности федерального органа власти могут иметь аналогичные законы. Обратитесь к производителю оригинального оборудования, продавцу или дилеру для приобретения искрогасителя, разработанного для системы выпуска отработавших газов, установленной на данном двигателе.

Очистите зону вокруг глушителя и цилиндра от скопившегося мусора. Осмотрите глушитель на отсутствие трещин, коррозии или прочих повреждений. Извлеките искроуловитель, если он установлен, и проверьте на отсутствие повреждения или закупорки сажей. В случае обнаружения поврежденных деталей, до начала работы их следует заменить запасными деталями.

**ПРЕДУПРЕЖДЕНИЕ:** Запасные части должны иметь оригинальную конструкцию и устанавливаться на то же самое место, что и первоначальные детали. Использование неоригинальных деталей может стать причиной травмирования людей, ненадлежащего функционирования и повреждения машины.

Как выполнить сервисное обслуживание свечи зажигания - Рис. 6

Проверьте зазор (А, Рис. 6) с помощью проволочного калибра (В). При необходимости, установите зазор. Установите и затяните свечу зажигания с рекомендованным моментом затяжки. Касательно установки зазора или момента затяжки смотрите раздел **Технические данные**.

Примечание: В некоторых районах местные законы требуют использования резисторной свечи зажигания для подавления помех от сигналов зажигания. Если на данном двигателе была изначально установлена резисторная свеча зажигания, то для замены необходимо использовать свечу зажигания того же типа.

Как выполнить замену масла - Рис. 7 8 9



ОСТОРОЖНО



Топливо и его пары чрезвычайно огнеопасны и взрывоопасны.



Воспламенение или взрыв могут привести к сильным ожогам или смертельному исходу.

- Если Вы сливаете масло из верхней маслосливной горловины, то топливный бачок должен быть опорожнен, в противном случае топливо может вытекать, что приведет к пожару или взрыву.

Проверьте уровень масла и, при необходимости, долейте масло. Смотрите раздел **Как проверить уровень масла / долить масло**. Замена масла не требуется, но если Вы желаете заменить масло, то выполните описанную ниже процедуру.

Отработанное масло представляет собой опасный побочный продукт и должно быть утилизировано надлежащим способом. Не выбрасывайте его вместе с бытовыми отходами. Выясните местонахождение пунктов безопасной утилизации / повторной переработки у местных властей, в сервисном центре или у дилера.

Слив масла

Масло должно сливаться из верхней маслосливной горловины (Е, Рис. 8).

1. При выключенном, но еще теплом двигателе отсоедините провод свечи зажигания (А) и отведите его в сторону от свечи зажигания (Рис. 7).
2. Вытащите щуп для измерения уровня масла (G, Рис. 9).
3. Если Вы сливаете масло через верхнюю маслосливную горловину (Е), то удерживайте сторону двигателя со свечой зажигания (F) обращенной вверх (Рис. 8). Слейте масло в подходящую емкость.



ОСТОРОЖНО:

Если Вы сливаете масло через верхнюю маслосливную горловину, то топливный бак должен быть опорожнен или же топливо может вытекать, что приведет к пожару или взрыву. Для опорожнения топливного бака дайте двигателю проработать до полного расхода топлива.

Добавить масло

- Установите двигатель в горизонтальное положение.
 - Очистите зону маслосливного отверстия от любого мусора.
 - Смотрите раздел **Технические данные** касательно количества масла.
1. Вытащите щуп для измерения уровня масла (G) и оботрите его чистой тряпочкой (Рис. 9).
 2. Медленно заливайте масло через маслосливную горловину (H). **Не допускайте переполнения.** После доливки масла подождите одну минуту, а затем проверьте уровень масла.
 3. Вставьте и затяните щуп для измерения уровня масла.
 4. Извлеките щуп и проверьте уровень масла. Он должен соответствовать верхней части индикатора заполнения (J) на щупе.
 5. Вставьте и затяните щуп для измерения уровня масла.

Как выполнить сервисное обслуживание воздушного фильтра - Рис. 10



ОСТОРОЖНО



Топливо и его пары чрезвычайно огнеопасны и взрывоопасны.



Воспламенение или взрыв могут привести к сильным ожогам или смертельному исходу.

- Никогда не запускайте и не эксплуатируйте двигатель без установленного узла воздухоочистителя (если имеется) или воздушного фильтра (если имеется).

ВНИМАНИЕ: Не используйте сжатый воздух или растворители для очистки фильтра. Сжатый воздух может нанести механические повреждения, а растворители могут привести к растворению фильтра.

В системе воздухоочистителя используется гофрированный фильтр с опциональным предварительным очистителем. Предварительный очиститель можно мыть и использовать повторно.

1. Снимите кожух (В, Рис. 10).
2. Извлеките фильтр (D).
3. Снимите предварительный очиститель (Е), если имеется, с воздушного фильтра. Для удаления сора осторожно постучите фильтром по твердой поверхности. Если фильтр очень сильно загрязнен, то замените его новым фильтром.
4. Вымойте предварительный очиститель в воде с жидким моющим средством. Затем полностью просушите его на открытом воздухе. **Не допускается** пропитывать маслом предварительный очиститель.
5. Наденьте предварительный очиститель, если имеется, на фильтр.
6. Установите фильтр (D).
7. Закройте кожух (В).

Как выполнить очистку системы воздушного охлаждения - Рис. 11



ОСТОРОЖНО



Во время работы двигателя выделяют тепло. Детали двигателя, в особенности глушитель, становятся очень горячими.

Прикосновение к ним может привести к сильным ожогам.



Воспламеняемый мусор, например листья, трава, хворост и т.п., могут загореться.

- Дайте глушителю, цилиндру двигателя и ребрам цилиндра остыть, прежде чем дотрагиваться до них.
- Очистите зону вокруг глушителя и цилиндра от скопившегося мусора.

ВНИМАНИЕ: Не допускается использовать воду для очистки двигателя. Вода может попасть в топливную систему. Используйте щетку или сухую тряпку для очистки двигателя.

Этот двигатель имеет воздушную систему охлаждения. Грязь или сор может воспрепятствовать потоку воздуха и стать причиной перегрева двигателя, что приведет к ухудшению рабочих характеристик и сокращению срока службы двигателя.

Используйте щетку или сухую тряпку для удаления сора в зоне решетчатого воздухозаборного отверстия (А). Очистите рычажный механизм, пружины и органы управления (В). Очищайте зону вокруг и позади глушителя (С) от любого горючего мусора (Рис. 11).

Хранение



ОСТОРОЖНО



Топливо и его пары чрезвычайно огнеопасны и взрывоопасны.

Воспламенение или взрыв могут привести к сильным ожогам или смертельному исходу.



При хранении топлива или оборудования с топливом в топливном бачке

- Храните оборудование в удалении от котлов, печей, водонагревателей и прочих приборов, в которых используются горелки или иные источники воспламенения, поскольку они могут воспалить пары топлива.

ВНИМАНИЕ: Храните двигатель в горизонтальном положении (нормальное рабочее положение). Если двигатель нужно наклонить при выполнении технического обслуживания, то топливный бачок **должен быть опорожнен** и сторона со свечей зажигания **должна быть обращена вверх**. Если топливный бачок не был опорожнен, и если двигатель был наклонен в каком-либо направлении, то при его запуске могут возникнуть затруднения из-за загрязнения маслом или бензином воздушного фильтра и/или свечи зажигания.

Топливная система

При хранении более 30 дней топливо может выдохнуться. Старое топливо приводит к образованиям отложений кислоты и смолы в топливной системе или на основных деталях карбюратора. Для поддержания топлива в свежем состоянии, используйте **стабилизатор/модификатор топлива усовершенствованного состава от компании Briggs & Stratton**, имеющийся там, где продаются оригинальные запасные части от компании Briggs & Stratton.

Если стабилизатор топлива был добавлен в соответствии с инструкциями, то нет необходимости в сливе топлива. Запустите двигатель на 2 минуты для циркуляции стабилизатора в топливной системе до начала хранения.

Если бензин не был обработан с помощью стабилизатора топлива, то бензин должен быть слит из двигателя в подходящую канистру. Дайте двигателю

поработать, пока он не остановится из-за отсутствия топлива. Рекомендуется использование стабилизатора топлива в канистре для хранения с целью сохранения его свежести.

Моторное масло

Замена масла не требуется, но если Вы пожелаете заменить масло, то выполните замену, когда двигатель еще теплый.

Устранение неисправностей

Необходима помощь? Посетите Web-сайт: BRIGGSandSTRATTON.COM или позвоните по телефону: **1-800-233-3723** (в США).

Технические данные

Технические данные по двигателю

Модель	100000
Рабочий объем	9.93 ci (163 cc)
Диаметр цилиндра	2.688 in (68,28 mm)
Ход поршня	1.750 in (44,45 mm)
Количество масла	15 oz (0,44 L)

Технические данные для регулировки *

Модель	100000
Зазор свечи зажигания	0.030 in (0,76 mm)
Момент затяжки для свечи зажигания	180 lb-in (20 Nm)
Воздушный зазор катушки	0.006 - 0.014 in (0,15 - 0,36 mm)
Зазор впускного клапана	0.004 - 0.008 in (0,10 - 0,20 mm)
Зазор выпускного клапана	0.004 - 0.008 in (0,10 - 0,20 mm)

* Мощность двигателя будет уменьшаться на 3,5% для каждых 1000 футов (300 метров) над уровнем моря и на 1% для каждых 10° F (5,6° C) свыше 77° F (25° C). Двигатель будет работать удовлетворительно с углом наклона до 15°. Смотрите руководство оператора оборудования по безопасным допускам при работе на склонах.

Типовые запасные части ✓

Запасная часть	Номер изделия
Воздушный фильтр	593260
Воздушный фильтр, предварительный очиститель	594055
Масло - SAE 30	100113
Стабилизатор/модификатор топлива усовершенствованного состава	100117, 100120
Резисторная свеча зажигания	594056
Ключ для свечи зажигания	19576
Тестер зажигания	19368

✓ Мы рекомендуем обращаться к официальному дилеру от компании Briggs & Stratton для выполнения всех работ по техническому и сервисному обслуживанию двигателя и его компонентов.

ОГРАНИЧЕННАЯ ГАРАНТИЯ

Компания Briggs & Stratton гарантирует, что во время указанного ниже гарантийного периода, выполнит бесплатный ремонт или замену любой детали, которая окажется неисправной из-за дефекта материала или изготовления, или того и другого. Транспортные расходы, связанные с доставкой изделия для его ремонта или замены по настоящей гарантии, должны быть оплачены покупателем. Настоящая гарантия действительна для сроков и условий, которые указаны ниже. Для проведения гарантийного обслуживания обратитесь к ближайшему к Вам уполномоченному сервисному дилеру, указанному на нашей карте дилеров на Web-сайте: BRIGGSandSTRATTON.com. Покупатель должен обратиться к уполномоченному сервисному дилеру, а затем предоставить ему изделие для осмотра и проверки.

Никаких иных открыто заявленных гарантий не существует. Подразумеваемые гарантии, включая гарантии пригодности для торговли и соответствия конкретным применениям, ограничены указанным ниже гарантийным периодом, или в той степени, в которой это разрешено законом. Ответственность за случайный или косвенный ущерб исключается в той степени, в которой это разрешено законом. Некоторые штаты или государства не разрешают ограничивать период действия подразумеваемой гарантии, а некоторые штаты или государства не разрешают исключать или ограничивать ответственность за случайный или косвенный ущерб. Таким образом, приведенные выше исключения и ограничения, возможно, не будут распространяться на Вас. Данная гарантия дает Вам определенные юридические права. Вы также можете пользоваться иными правами, которые в разных штатах или государствах могут быть различными. **

СТАНДАРТНЫЕ СРОКИ ГАРАНТИИ * ▲

Торговая марка / Тип изделия	Личное использование	Коммерческое использование
Vanguard™ ■	3 года	3 года
Коммерческая серия для газона™	2 года	2 года
Двигатели, имеющие чугунную втулку Dura-Bore™	2 года	1 год
Все другие двигатели, выпускаемые компанией Briggs & Stratton	2 года	90 дней

* Это наши стандартные условия гарантии, но иногда может существовать дополнительное гарантийное покрытие, которое не было определено на момент данной публикации. Касательно информации по текущим условиям гарантии, пожалуйста, посетите Web-сайт: BRIGGSandSTRATTON.COM или обратитесь к своему уполномоченному сервисному дилеру от компании Briggs & Stratton.

** В Австралии - Наши товары поступают с гарантией, которая не может быть исключена по австралийскому закону в защиту интересов потребителей. Вам предоставляется право на замену и возмещение значительной неисправности и на компенсацию по любым прочим обоснованным ожидаемым убыткам или ущербу. Вам также предоставляется право на ремонт или замену изделия, если изделие не соответствует приемлемому качеству и отказ не связан со значительной неисправностью. Для выполнения гарантийного обслуживания найдите ближайшего уполномоченного сервисного дилера на нашей карте дилеров на Web-сайте: BRIGGSandSTRATTON.COM, или позвоните по телефону: 1300 274 447, или обратитесь по электронной почте: salesenquiries@briggsandstratton.com.au, или отошлите письмо по почтовому адресу: Briggs & Stratton Australia Pty Ltd, 1 Moorebank Avenue, Moorebank, NSW, Australia, 2170.

▲ Гарантия отсутствует для двигателей на оборудовании, используемом в качестве первичного источника энергии на месте эксплуатации или для бытовых резервных генераторов, используемых для коммерческих целей. Гарантия не предоставляется на двигатели, которые используются в соревновательных целях, или на коммерческих или арендуемых транспортных средствах.

■ Двигатели «Vanguard», установленные на генераторах резервного электроснабжения: 2-годовая потребительская гарантия, без гарантии на коммерческое использование. Двигатели «Vanguard», установленные на автотранспортных средствах общего назначения: 2-годовая потребительская гарантия и 2-годовая гарантия на коммерческое использование. Двигатель «Vanguard» трехцилиндровый с жидким охлаждением: смотрите гарантийное условие для владельца двигателя 3/LC от компании Briggs & Stratton.

Гарантийный период начинается с момента покупки первым розничным покупателем или конечным коммерческим пользователем и продолжается в течение периода времени, указанного в приведенной выше таблице. "Личное использование" означает персональное бытовое использование розничным покупателем. "Коммерческое использование" означает все прочие виды использования, включая использование в коммерческих целях, для аренды или получения прибыли. Если двигатель побывал в коммерческом использовании, то после этого для настоящей гарантии он считается двигателем коммерческого использования.

Сохраните товарный чек, подтверждающий Вашу покупку. Если при запросе на гарантийное обслуживание Вы не подтвердите документально дату первой покупки, то для определения гарантийного периода будет использована дата изготовления изделия. Регистрация изделия не требуется для получения гарантийного обслуживания изделий от компании Briggs & Stratton.

В отношении Вашей гарантии

Настоящая ограниченная гарантия по двигателю относится только к дефектам материала и/или изготовления, но не к замене или возмещению стоимости оборудования, на котором они могут устанавливаться. Регулярное техническое обслуживание, наладки, регулировки или нормальный износ не покрываются настоящей гарантией. Гарантия также аннулируется, если был искажен или удален серийный номер двигателя, или если двигатель был видоизменен или модифицирован. Настоящая гарантия исключает бывшие в эксплуатации, восстановленные, полученные не из первых рук и демонстрационные двигатели или оборудование. Настоящая гарантия не распространяется на повреждение двигателя или проблемы при эксплуатации, которые вызваны следующими причинами:

- 1 Использование деталей, которые не являются оригинальными деталями от компании Briggs & Stratton;
- 2 Эксплуатация двигателя с недостаточным количеством смазочного масла, с загрязненным смазочным маслом, а также в случае использования масла несоответствующей марки;
- 3 Использование загрязненного или несвежего бензина, бензин с содержанием более 10% этанола, или использование альтернативных видов топлива, например, сжиженного газа или природного газа на двигателях, которые не были изначально сконструированы / изготовлены компанией Briggs & Stratton для работы с такими видами топлива;

- 4 Грязь, которая попала в двигатель вследствие ненадлежащего технического обслуживания воздушного фильтра или его неправильной повторной сборки;
- 5 Столкновение лезвия ротационной газонокосилки с твердым предметом, прослабленные или установленные ненадлежащим образом переходники лезвий, крыльчатки, или другие соединенные с коленчатым валом устройства, или чрезмерное натяжение клиновидного ремня;
- 6 Присоединяемые детали или узлы, как например, муфты сцепления, трансмиссии, устройства управления оборудованием и т.п., которые не поставляются компанией Briggs & Stratton;
- 7 Перегрев, вызванный обрезками травы, грязью или сором, гнездами грызунов, которые блокируют или забивают ребра охлаждения или зону маховика, или работой двигателя без достаточной вентиляции;
- 8 Чрезмерная вибрация, вызванная превышением скорости работы, ослабленным креплением двигателя, ослабленным креплением или неправильной балансировкой лезвий или крыльчаток, или ненадлежащим присоединением компонентов оборудования к коленчатому валу;
- 9 Неправильное использование, отсутствие планового технического обслуживания, ненадлежащая транспортировка или хранение оборудования на складе, или неправильный монтаж двигателя.

Гарантийное обслуживание доступно только через уполномоченных сервисных дилеров компании Briggs & Stratton. Определите ближайшего к Вам уполномоченного сервисного дилера на нашей карте дилеров в Интернете: BRIGGSandSTRATTON.COM, или по телефону 1-800-233-3723 (в США).

Všeobecné informácie

Tento návod obsahuje bezpečnostné informácie, ktoré vás oboznámia s nebezpečenstvami a rizikami, ktoré súvisia so motormi a ako sa im vyhnúť. Obsahujú aj pokyny o tom, ako správne používať a starať sa o motor. Pretože spoločnosť Briggs & Stratton nemusí nevyhnutne vedieť, aké zariadenie bude poháňané týmto motorom, je dôležité, aby ste si prečítali a pochopili tieto pokyny a pokyny pre zariadenie poháňané týmto motorom. **Uchovajte tieto pôvodné pokyny kvôli použitiu v budúcnosti.**

Kvôli náhradným dielom, alebo technickej pomoci, si nižšie zapíšte číslo modelu motora, typ a kódové označenie, spolu s dátumom zakúpenia. Tieto čísla sa nachádzajú na vašom motore (pozrite si stranu **Vlastnosti a ovládacie prvky**).

Dátum zakúpenia: _____
MM/DD/RRRR

Model motora: _____
Model: Typ: Kód:

Výrobné číslo motora: _____

Menovité výkony: Celkový menovitý výkon jednotlivých modelov benzínových motorov sa uvádza v súlade so špecifikáciami normy SAE (Society of Automotive Engineers - Spoločnosť odborníkov automobilového priemyslu) kód J1940 Postup stanovenia výkonu akručiaceho momentu malého motora sa určuje podľa SAE J1995. Hodnoty krútiaceho momentu sú stanovené pri 2600 ot./min. pre motory s "ot./min." uvedenými na štítku a pri 3060 ot./min. pre všetky ostatné motory; hodnoty výkonu sú stanovené pri 3600 ot./min. Krivky celkového výkonu si môžete pozrieť na stránke www.BRIGGSandSTRATTON.COM. Hodnoty užitočného výkonu sú stanovené pri namontovanom výfuku avloženom vzduchovom filtri, zatiaľ čo hodnoty celkového výkonu sú stanovené bez tohto vybavenia. Skutočný celkový výkon motora bude vyšší než užitočný výkon a bude ovplyvnený, okrem iného, podmienkami prostredia v ktorom pracuje a rozdielmi medzi jednotlivými motormi. Kvôli širokému sortimentu výrobkov, na ktorých sú naše motory namontované sa môže stať, že benzínový motor nedodá celkový menovitý výkon pri používaní v danej elektrocentrále. Tento rozdiel je spôsobený rôznymi faktormi, okrem iného, dielmi motora (vzduchový filter, výfuk, plnenie valca, chladenie, karburátor, palivové čerpadlo, atď.), obmedzeniami použitia, prevádzkovými podmienkami okolitého prostredia (teplota, vlhkosť, nadmorská výška) a rozdielmi medzi jednotlivými motormi. Kvôli výrobným a kapacitným obmedzeniam, Briggs & Stratton môže tento motor nahradiť motorom s vyšším menovitým výkonom.

Bezpečnosť

SYMBOLY BEZPEČNOSTI A OVLÁDANIA



Bezpečnostný výstražný symbol upozorňujúci na nebezpečenstvo sa používa na označenie informácií o bezpečnostných rizikách, ktoré môžu mať za následok úraz. Slovné návety (NEBEZPEČIE, VAROVANIE, alebo UPOZORNENIE) sa používajú s symbolom upozorňujúcim na nebezpečenstvo a na označenie pravdepodobnosti vzniku možného ťažkého úrazu. Okrem toho sa môže symbol nebezpečenstva použiť na označenie typu nebezpečenstva.

- NEBEZPEČENSTVO** označuje nebezpečenstvo, ktoré ak sa mu nevyhnete, **bude mať za následok smrteľný, alebo vážny úraz.**
- VAROVANIE** označuje nebezpečenstvo, ktoré ak sa mu nevyhnete, **by mohlo mať za následok smrteľný, alebo vážny úraz.**
- VÝSTRAHA** označuje nebezpečenstvo, ktoré, ak sa mu nevyhnete, **by mohlo mať za následok malý alebo stredný úraz.**

UPOZORNENIE označuje situáciu, ktorá by mohla viesť k poškodeniu výrobku.

VAROVANIE
Určité zložky v tomto výrobku a v príslušenstve, ktoré s ním súvisí, obsahujú chemikálie, ktoré sú v štáte Kalifornia známe tým, že spôsobujú rakovinu, vrodenej defekty, alebo iné reprodukčné poškodenie. Po manipulácii si umyte ruky.

VAROVANIE
Výfukové plyny z tohto výrobku obsahujú chemikálie, ktoré sú v Kalifornii známe tým, že spôsobujú rakovinu, vrodenej vady, alebo poškodenie reprodukčného systému.

VAROVANIE
Motory Briggs & Stratton nie sú skonštruované a nemajú byť používané na pohon: motokár fun-kart ago-kart; detských, rekreačných, alebo športových štvorkoliek (ATV); motocyklov; vznášadiel; leteckých výrobkov; alebo vozidiel používaných v súťažiach, ktoré nie sú schválené spoločnosťou Briggs & Stratton. Informácie o výrobkoch určených pre súťažné závody nájdete na stránke www.briggsracing.com. Pokiaľ ide o použitie na úžitkových dvojmiestnych štvorkolkách, obráťte sa na Briggs & Stratton Engine Application Center, 1-866-927-3349 (Stredisko pre používanie motorov Briggs & Stratton), nevhodné použitie motora môže spôsobiť vážny, alebo smrteľný úraz.

POZNÁMKA: Tento motor bol dodaný od Briggs & Stratton bez oleja. Pred tým ako naštartujete motor nezabudnite naplniť olej podľa pokynov v tomto návode. Ak naštartujete motor bez oleja, tak sa neopraviteľne poškodí a nebude krytý zárukou.



VAROVANIE



Palivo a jeho pary sú veľmi horľavé a výbušné.
Požiar, alebo výbuch môže spôsobiť vážne popálenia, alebo usmrtenie.

Pri prilievaní paliva

- Vypnite motor a nechajte hovychladnúť aspoň 2 minúty, než vyskrutkujete uzáver palivovej nádrže.
- Palivovú nádrž doplňajte na otvorenom priestranstve, alebo v dobre vetranom priestore.
- Nepreplňajte palivovú nádrž. Aby zostal voľný priestor pre tepelnú expanziu paliva, nedoplňajte palivo nad spodok plniaceho hrdla palivovej nádrže.
- Palivo chráňte pred iskrami, otvorenými plameňmi, zapaľovacími plamienkami, teplom a inými zápalnými zdrojmi.
- Často kontrolujte palivové rúrky, nádrž, uzáver nádrže spojky, či nie sú prasknuté, alebo či netečú. V prípade potreby ich vymeňte.
- Ak sa palivo rozleje, počkajte kým sa vyparí a až potom štartujte motor.

Pri štartovaní motora

- Uistite sa, že zapaľovacia sviečka, tlmič výfuku, uzáver palivovej nádrže avzduchový filter, (ak je ním motor vybavený), sú namontované na svojom mieste a zaistené.
- Motor neštartujte pri vyskrutkovanej zapaľovacej sviečke.
- Ak sa motor zahľti benzínom, tak nastavte sýtič (ak je ním motor vybavený) do polohy OPEN (OTVORENÝ) / RUN (BEH), plyn (ak je na motore) dajte do polohy FAST (VYSOKÉ OTÁČKY) a štartujte motor, kým sa nenaštartuje.

Pri používaní zariadenia

- Nenakláňajte motor, alebo zariadenie pod uhlom, pri ktorom môže dôjsť k rozliatiu paliva.
- Nezastavujte motor škrtaním karburátora.
- Nikdy neštartuje, ani nenechajte bežať motor sodmontovaným vzduchovým filtrom (ak je ním motor vybavený), alebo vybratou filtračnou vložkou, (ak ju motor má).

Keď sa mení olej

- Keď vypúšťate olej z hornej plniacej rúrky, palivová nádrž musí byť prázdna ináč môže palivo vyteciť a spôsobiť požiar, alebo výbuch.

Pri nakláňaní jednotky kvôli údržbe

- Keď robíte údržbu, ktorá si vyžaduje naklonenie stroja, musí byť palivová nádrž prázdna, ináč môže palivo vyteciť a spôsobiť požiar, alebo výbuch.

Pri prepravovaní zariadenia

- Prepravujte SPRÁŽDNOU palivovou nádržou, alebo SUZATVORENÝM palivovým ventilom.

Pri skladovaní paliva, alebo zariadenia s motorom, ktorý má v nádrži palivo

- Uložte ďaleko od kotlov, pecí, ohrievačov vody, alebo iných spotrebičov, ktoré majú zapaľovací plamienok, alebo iný zápalný zdroj, pretože môžu spôsobiť zapálenie výparov paliva.



VAROVANIE



Pri štartovaní motora vznikajú iskry.
Iskry môžu zapáliť blízke horľavé plyny.
Môže nastat'výbuch, alebo požiar.

- Ak vpriestore došlo kúniku zemného plynu, alebo propán - butánu, tak motor neštartujte.
- Nepoužívajte tlakové štartovacie kvapaliny, pretože výpary sú horľavé.



VAROVANIE



RIZIKO OTRAVY JEDOVATÝM PLYNOM. Výfukový plyn z motora obsahuje kyslíčnik uhoľnatý, jedovatý plyn, ktorý by vás mohol zabiť počas niekoľkých minút. Je neviditeľný, nemá zápach, ani chuť. Aj keď necítite čuchom prítomnosť výfukového plynu, môžete vdychovať kyslíčnik uhoľnatý. Ak sa vám chce zvracať, cítite závrat, alebo slabosť počas používania tohto stroja, tak ho vypnite a IHNED vyjdite na čerstvý vzduch. Vyhladajte pomoc lekára. Môžete mať otravu kyslíčnikom uhoľnatým.

- Tento stroj používajte IBA vonku, ďaleko od okien, dverí avetracích otvorov, aby sa znížilo riziko nahromadenia kyslíčnika uhoľnatého a jeho vniknutia do obývaných priestorov.
- Namontujte batériu napájané signalizátory prítomnosti kyslíčnika uhoľnatého, alebo signalizátory napájané zo striedavej siete, vybavené záložnou batériou, podľa pokynov výrobcov signalizátorov. Dymové signalizátory nesignalizujú prítomnosť kyslíčnika uhoľnatého.
- Tento stroj NEPOUŽÍVAJTE v domoch, garážach, pivniciach, pôjdoch, kôľňach, alebo iných čiastočne uzatvorených priestoroch, aj pri zapnutých ventilátoroch, alebo otvorených dverách aoknách kvôli vetraniu. Kyslíčnik uhoľnatý sa môže ľahko nahromadiť v týchto priestoroch a môže tam vydržať hodiny, aj po vypnutí motora.
- Tento stroj VŽDY umiestňujte po vetre avýfuk motora smerujte mimo obývaných priestorov.



VAROVANIE



Rýchle vtiahnutie štartovacej šnúry (spätný náraz) potiahne ruku a rameno k motoru rýchlejšie ako ju dokážete pustiť.
Môže dôjsť k zlomeniu kostí, vzniku modrín, alebo vykĺbeniu.

- Pri štartovaní motora pomaly ťahajte štartovaciu šnúru kým neucítite odpor a potom prudko trhnite, aby ste prekonalí spätý náraz.
- Pred štartovaním motora odpojte všetky externé zariadenia / zát'aže motora.
- Priamo pripojené diely zariadení, ako napríklad, ale nie obmedzené na čepele, obežné kolesá, kladky, ozubené hnacie kolesá, atď., musia byť bezpečne pripojené.



VAROVANIE



Rotujúce časti sa môžu dotknúť, alebo zachytiť ruky, nohy, vlasy, odev, alebo dopinky.
Môže dôjsť k traumatickej amputácii, alebo vážnemu tržnému poraneniu.

- Zariadenie prevádzkujte snasadenými krytmi.
- Ruky a nohy nepribližujte krotujúcim častiam.
- Dlhé vlasy si zviažte a zložte bižutériu.
- Nenoste voľné odevy, visiace s'ťahovacie šnúrky, alebo predmety, ktoré sa môžu zachytiť.



VAROVANIE



Pri behu motora vzniká teplo. Časti motora, hlavne tlmič výfuku, sa veľmi zahrejú.

Dotyk snimi môže spôsobiť vážne popáleniny.

Môže sa zapáliť horľavý odpad, ako sú listy, tráva, chrasť, atď.

- Skôr ako sa ich dotknete, nechajte tlmič výfuku, valec motora arebrá vychladnúť.
- Z priestoru tlmiča výfuku avalca odstráňte nahromadené nečistoty.
- Bude porušený zákon Kalifornie o verejných zdrojoch - California Public Resource Code, Časť 4442, pri používaní alebo prevádzkovaní motora v zalesnenom, krovinatom, alebo trávnom teréne, ak výfukový systém nebude vybavený lapačom iskier, ako je definované v Časti 4442, udržiavaný v dobrom pracovnom stave. Iné štáty, alebo federálne jurisdikcie môžu mať podobné zákony. Lapač iskier, skonštruovaný pre výfukový systém nainštalovaný na tomto motore, získate u výrobcu, alebo predajcu originálneho vybavenia motora.



VAROVANIE



Náhodné iskrenie môže spôsobiť požiar, alebo úraz elektrickým prúdom.

Neúmyselné naštartovanie môže spôsobiť zachytenie, traumatickú amputáciu, alebo tržné poranenie.



Nebezpečenstvo požiaru



Pred nastavovaním, alebo opravami:

- Odpojte zapaľovací kábel od zapaľovacej sviečky a dajte ho preč od zapaľovacej sviečky.
- Odpojte prívod odzápornej svorky akumulátora (iba u motorov selektrickým štartovaním).
- Používajte iba správne nástroje.
- Nezvyšujte otáčky motora úpravou pružiny regulátora, spojok, alebo iných dielov.
- Náhradné diely musia mať rovnakú konštrukciu a musia byť namontované na rovnaké miesta ako pôvodné diely. Iné diely nemusia fungovať tak dobre, môžu poškodiť zariadenie a môžu spôsobiť úraz.
- Neudierajte do zotrvačníka kladivom alebo tvrdým predmetom, pretože počas behu motora sa môže rozletieť na kusy.

Pri skúšaní iskry:

- Používajte schválenú skúšačku zapaľovacej sviečky.
- Iskru neskúšajte pri vyskrutkovanej zapaľovacej sviečke.

Funkcie a ovládače

Porovnajete obrázok 1 s vaším motorom, aby ste sa oboznámili s umiestnením rôznych prvkov ovládačov.

- A. Označenie motora
Model Typ Kód
- B. Zapaľovacia sviečka
- C. Palivová nádrž uzáver palivovej nádrže
- D. Vzduchový filter
- E. Rukoväť štartovacej šnúry
- F. Olejová mierka
- G. Tlmič výfuku
Kryt tlmiča výfuku (voliteľný)
Lapač iskier (voliteľný)
- H. Mriežka pre nasávanie vzduchu
- I. Ovládanie plynu (voliteľné)

Prevádzka

Obsah oleja (pozrite si časť **Technické parametre**)

Odporúčenia týkajúce sa oleja

Kvôli dosiahnutiu najvyššej výkonnosti motora odporúčame používať oleje Briggs & Stratton so záručným certifikátom. Prípustné sú aj iné vysoko kvalitné detergentné oleje, ak majú klasifikáciu pre prevádzku SF, SG, SH, SJ, alebo vyššiu. Nepoužívajte špeciálne prísady.

Správna viskozita motorového oleja je daná teplotou pracovného prostredia. Ztabuľky si podľa očakávaného rozsahu teplôt pracovného prostredia vyberte najvhodnejšiu viskozitu.

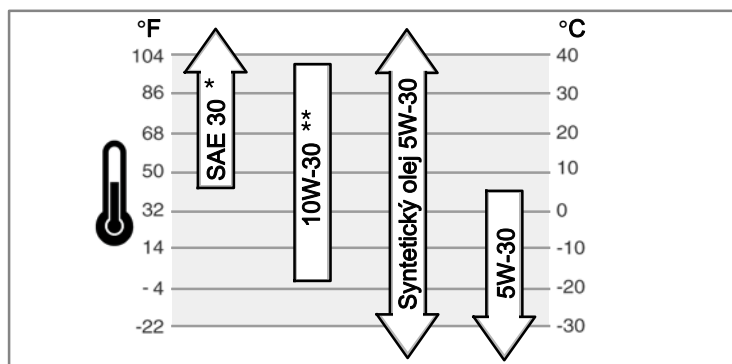

* Pri použití oleja SAE 30 pri teplote pod 40° F (4° C) bude štartovanie ťažké.

** Pri použití oleja 10W-30 pri teplote nad 80° F (27° C) môže dôjsť k zvýšeniu spotreby oleja. Hladinu oleja kontrolujte častejšie.

Ako skontrolovať / doplniť olej - Obrázok 2

Pred doplňaním, alebo kontrolou oleja

- Motor dajte do vodorovnej polohy.
- Odstráňte všetky nečistoty z okolia otvoru pre plnenie oleja.
- 1. Vytiahnite mierku (A) a utrite ju čistou handrou (Obrázok 2).
- 2. Vložte adotiahnite mierku.
- 3. Vytiahnite olejovú mierku a skontrolujte hladinu oleja. Hladina oleja by mala byť na hornej hranici značky FULL (B) na olejovej mierke.
- 4. Ak je oleja málo, tak do otvoru pre plnenie oleja pomaly dolejte olej (C). **Nepreplňte.** Po naliatí oleja počkajte jednu minútu a potom znovu skontrolujte hladinu oleja.
- 5. Zasuňte adotiahnite olejovú mierku.

Doporučenia týkajúce sa paliva

Palivo musí vyhovovať týmto požiadavkám:

- Čistý, čerstvý, bezolovnatý benzín.
- Minimálne 87 oktánový / 87 AKI (91 RON). Použitie vo vysokých nadmorských výškach je popísané ďalej.

- Je možné použiť benzín, obsahujúci maximálne 10% pridaného etanolu (gasohol).

UPOZORNENIE: Nepoužívajte neschválené benzíny, ako napríklad E15 a E85.

Neprikladajte olej do benzínu, ani neupravujte motor pre použitie alternatívnych palív. Použitie neschválených palív spôsobí poškodenie dielov motora, na ktoré sa nebude vzťahovať záruka.

Na ochranu palivového systému pred usadzovaním živicných usadenín, prímiešavajte do paliva stabilizátor paliva. Pozrite si **Skladovanie**. Všetky palivá nie sú rovnaké. Ak sa objavia problémy so štartovaním, alebo výkonnosťou, tak zmeňte predajcu paliva, alebo značku. Tento motor je certifikovaný pre používanie benzínu. Tento motor používa systém EM (Engine Modifications - úpravy motora) obmedzovania emisií vo výfukových plynoch.

Vysoká nadmorská výška

Vnadmorských výškach nad 1524 metrov musí byť použitý minimálne 85 oktánový / 85 AKI (89 RON) benzín.

Na motoroch s karburátormi je potrebné upraviť nastavenie karburátorov pre prácu vo vysokej nadmorskej výške, aby motory naďalej vyhovovali emisným limitom. Bez tejto úpravy nastavenia, dôjde počas prevádzky k zníženiu výkonu motora, zvýšeniu spotreby paliva a zvýšeniu množstva emisií. Informácie o úprave nastavenia motora pre vysoké nadmorské výšky získate u autorizovaného servisného zástupcu Briggs & Stratton. Používanie motora vnadmorských výškach pod 762 metrov, nastaveného pre vysoké nadmorské výšky, sa neodporúča.

Pri motoroch s elektronickým vstrekovaním paliva (EFI), nie je potrebné robiť žiadne nastavenie podľa nadmorskej výšky.

Ako doplniť palivo - Obrázok 3



VAROVANIE



Palivo a jeho pary sú veľmi horľavé a výbušné. Požiar, alebo výbuch môže spôsobiť vážne popálenia, alebo usmrtenie.



Pri prillievani paliva

- Vypnite motor a nechajte ho vychladnúť aspoň 2 minúty, než vyskrutkujete uzáver palivovej nádrže.
- Palivovú nádrž doplňajte na otvorenom priestranstve, alebo v dobre vetranom priestore.
- Nepreplňajte palivovú nádrž. Aby zostal voľný priestor pre tepelnú expanziu paliva, nedoplňajte palivo nad spodok plniaceho hrdla palivovej nádrže.
- Palivo chráňte pred iskrami, otvorenými plameňmi, zapalovacími plamienkami, teplom a inými zápalnými zdrojmi.
- Často kontrolujte palivové rúrky, nádrž, uzáver nádrže a spojky, či nie sú prasknuté, alebo či netečú. V prípade potreby ich vymeňte.
- Ak sa palivo rozleje, počkajte kým sa vyparí a až potom štartujte motor.

1. Odstráňte špinu a nečistoty z okolia uzáveru palivovej nádrže. Vyskrutkujte uzáver palivovej nádrže (A, Obrázok 3).
2. Naplňte palivovú nádrž (B) palivom. Aby zostal voľný priestor pre expanziu paliva, nenaplňajte nádrž nad spodok hrdla palivovej nádrže (C).
3. Nasadte uzáver palivovej nádrže.

Ako naštartovať motor



VAROVANIE



Rýchle vtiahnutie štartovacej šnúry (spätný náraz) potiahne ruku a rameno k motoru rýchlejšie ako ju dokázate pustiť.

Môže dôjsť k zlomeniu kostí, vzniku modrín, alebo vyklbeniu.

- Pri štartovaní motora pomaly ťahajte štartovaciu šnúru kým neucítite odpor a potom prudko trhnite, aby ste prekonalí spätý náraz.



VAROVANIE



Palivo a jeho pary sú veľmi horľavé a výbušné. Požiar, alebo výbuch môže spôsobiť vážne popálenia, alebo usmrtenie.



Pri štartovaní motora

- Uistite sa, že zapaľovacia sviečka, tlmič výfuku, uzáver palivovej nádrže a vzduchový filter, (ak je ním motor vybavený), sú namontované na svojom mieste a zaistené.
- Motor neštartujte pri vyskrutkovanej zapaľovacej sviečke.
- Ak sa motor zahľti benzínom, tak nastavte sýtič (ak je ním motor vybavený) do polohy OPEN (OTVORENÝ)/RUN (BEH), plyn (ak je na motore) dajte do polohy FAST (VYSOKÉ OTÁČKY) a štartujte motor, kým sa nenaštartuje.



VAROVANIE



RIZIKO OTRAVY JEDOVATÝM PLYNOM. Výfukový plyn z motora obsahuje kyslíčnik uhoľnatý, jedovatý plyn, ktorý by vás mohol zabiť počas niekoľkých minút. Je neviditeľný, nemá zápach, ani chuť. Aj keď necítíte čuchom prítomnosť výfukového plynu, môžete vdychovať kyslíčnik uhoľnatý. Ak sa vám chce zvracať, cítite závrat, alebo slabosť počas používania tohto stroja, tak ho vypnite a IHNED vyjdite na čerstvý vzduch. Vyhladajte pomoc lekára. Môžete mať otravu kyslíčnikom uhoľnatým.

- Tento stroj používajte IBA vonku, ďaleko od okien, dverí avetracích otvorov, aby sa znížilo riziko nahromadenia kyslíčnika uhoľnatého ajeho vniknutia do obývaných priestorov.
- Namontujte batériu napájané signalizátory prítomnosti kyslíčnika uhoľnatého, alebo signalizátory napájané zo striedavej siete, vybavené záložnou batériou, podľa pokynov výrobcov signalizátorov. Dymové signalizátory nesignalizujú prítomnosť kyslíčnika uhoľnatého.
- Tento stroj NEPOUŽÍVAJTE vdomoch, garážach, pivniciach, pôjdoch, kôľňach, alebo iných čiastočne uzatvorených priestoroch, aj pri zapnutých ventilátoroch, alebo otvorených dverách aoknách kvôli vetraniu. Kyslíčnik uhoľnatý sa môže ľahko nahromadiť v týchto priestoroch a môže tam vydržať hodiny, aj po vypnutí motora.
- Tento stroj VŽDY umiestňujte po vetre avýfuk motora smerujte mimo obývaných priestorov.

POZNÁMKA: Tento motor bol dodaný od Briggs & Stratton bez oleja. Pred tým ako naštartujete motor nezabudnite naplniť olej podľa pokynov v tomto návode. Ak naštartujete motor bez oleja, tak sa neopraviteľne poškodí anebude krytý zárukou.

Poznámka: Zariadenie môže mať ovládacie prvky pre diaľkové ovládanie. Pozrite si návod kzariadeniu, v ktorom je uvedená poloha a používanie prvkov pre diaľkové ovládanie.

ReadyStart® systém - Obrázok 4 5

1. Skontrolujte hladinu oleja. Pozrite si časť **Ako kontrolovať/doplňať olej**.
2. Uistite sa, že ovládacie prvky zariadenia, ak sú vo výbave, sú vypnuté.
3. Posuňte páku ovládania plynu (C, Obrázok 4), ak je vo výbave motora, do polohy fast (vysoké otáčky). Motor nechajte bežať spáku ovládania plynu v polohe fast (vysoké otáčky).
4. Ak je zariadenie vybavené pákou pre zastavenie motora (D, Obrázok 5), tak držte túto páku pritlačenú krukoväti.
5. **Štartovanie navijacím štartérom:** Pevne uchopte rukoväť štartovacej šnúry (E). Pomaly ťahajte rukoväť štartovacej šnúry, až kým neucítite odpor apotom prudko potiahnite (Obrázok 4).



VAROVANIE: Rýchle stiahnutie štartovacej šnúry späť (spätný náraz)

vám potiahne ruku arameno smerom kmotoru rýchlejšie, než ju stihnete uvoľniť. Môže to mať za následok zlomeniny, modriny alebo vyvrtnutia. Pri štartovaní motora pomaly ťahajte štartovaciu šnúru, až kým neucítite odpor apotom prudko potiahnite, aby ste sa vyhli spätému nárazu.

6. **Elektrické štartovanie:** Aktivujte spínač elektrického štartovania.

POZNÁMKA: Kvôli predĺženiu životnosti štartéra používajte krátke štartovacie cykly (maximálne päť sekúnd). Medzi štartovacími cyklami počkajte jednu minútu.

Upozornenie: Ak motor nenašartuje po opakovaných pokusoch, tak sa obráťte na miestneho zástupcu spoločnosti Briggs & Stratton, alebo choďte na webovú stránku **BRIGGSandSTRATTON.COM** alebo zavolajte **1-800-233-3723** (v USA).

Ako zastaviť motor Obrázok 5

Uvoľnite páku na zastavenie motora (A, Obrázok 5), ak je vo výbave.

alebo

Motor sOvládaním otáčok: Posuňte ovládanie otáčok motora (C, Obrázok 4) do polohy stop

alebo

Motor selektrickým štartovaním: Otočte spínač elektrického štartovania do polohy off (vyp.)/stop. Pozrite si príručku kzariadeniu, aby ste zistili, kde sa spínač nachádza aako pracuje. Vyberte kľúč auložte ho na bezpečné miesto mimo dosahu detí.

Údržba

POZNÁMKA: Ak sa motor počas údržby nakláňa, tak palivová nádrž **musí byť prázdna** astrana, na ktorej sa nachádza zapaľovacia sviečka, **musí byť hore**. Ak palivová nádrž nie je prázdna aak sa motor nakloní ktorýmkoľvek iným smerom, tak sa môžu objaviť problémy so štartovaním motora kvôli tomu, že olej, alebo benzín, nasiakne do vložky vzduchového filtra a/alebo zanesie zapaľovacia sviečka.



VAROVANIE:

Keď robíte údržbu, ktorá si vyžaduje naklonenie stroja, musí byť palivová nádrž prázdna, ináč môže palivo vytiecť aspôsobit' požiar, alebo výbuch.

Odporúčame, aby ste kvôli každej údržbe aservisú motora a dielov motora navštívili ktoréhokoľvek autorizovaného servisného zástupcu Briggs & Stratton.

POZNÁMKA: Všetky diely použité pri stavbe tohto motora musia byť na svojom mieste, aby motor správne fungoval.

Kontrola emisií

Údržba, výmena, alebo oprava zariadení a systémov na obmedzovanie emisií vo výfukových plynoch môže byť vykonaná ktoroukoľvek opravovňou, alebo pracovníkom, ktorí opravujú motory neurčené pre vozidlá používané na cestných komunikáciách. Avšak "bezplatná" kontrola emisií vo výfukových plynoch môže byť vykonaná iba u servisného zástupcu autorizovaného výrobným závodom. Pozrite si Záruka na emisie.



VAROVANIE

Náhodné iskenie môže spôsobiť požiar, alebo úraz elektrickým prúdom.

Neúmyselné naštartovanie môže spôsobiť zachytenie, traumatickú amputáciu, alebo tržné poranenie.

Nebezpečenstvo požiaru



Pred nastavovaním, alebo opravami:

- Odpojte zapaľovací kábel od zapaľovacej sviečky adajte ho preč od zapaľovacej sviečky.
- Odpojte prívod odzápornej svorky akumulátora (iba u motorov selektrickým štartovaním).
- Používajte iba správne nástroje.
- Nezvyšujte otáčky motora úpravou pružiny regulátora, spojok, alebo iných dielov.
- Náhradné diely musia mať rovnakú konštrukciu amusia byť namontované na rovnaké miesta ako pôvodné diely. Iné diely nemusia fungovať tak dobre, môžu poškodiť zariadenie amôžu spôsobiť úraz.
- Neudierajte do zotrvačnika kladivom alebo tvrdým predmetom, pretože počas behu motora sa môže rozletieť na kusy.

Pri skúšaní iskry:

- Používajte schválenú skúšačku zapaľovacej sviečky.
- Iskru neskúšajte pri vyskrutkovanej zapaľovacej sviečke.

Tabuľka údržby

Pred každým použitím

- Skontrolujte hladinu motorového oleja
- Vyčistíte priestor okolo tmiča výfuku aovládačov.
- Vyčistíte mriežku pre nasávanie vzduchu

Každých 25 hodín, alebo raz ročne

- Vyčistíte vzduchový filter *
- Vyčistíte predfilter (ak je vo výbave) *

Každých 50 hodín, alebo raz ročne

- Skontrolujte tmič výfuku alapač iskie

Raz ročne

- Vymeňte vložku vzduchového filtra
- Nasadte predfilter (ak je vo výbave)
- Vymeňte zapaľovaciu sviečku
- Vyčistíte systém vzduchového chladenia *

* Vprašných podmienkach, alebo pri vzduchu znečistenom úlomkami, čistite častejšie.

Nastavenie karburátora aotáčok motora

Nikdy nenastavujte karburátor, alebo otáčky motora. Karburátor bol nastavený vzávode tak, aby efektívne fungoval vo väčšine pracovných podmienok. Nemeňte otáčky motora nastávaním pružiny regulátora motora, neupravujte ťahla, alebo iné diely motora. Ak je potrebné akékoľvek nastavenie, tak sa obráťte na autorizované servisné stredisko Briggs & Stratton.

POZNÁMKA: Výrobca stroja určuje maximálne otáčky motora, namontovaného na stroji. **Neprekračujte** tieto otáčky. Ak nevíete aké sú maximálne otáčky stroja, alebo na aké otáčky bol motor nastavený vo výrobnom závode, tak si to zistíte vautorizovanom servisnom stredisku Briggs & Stratton. Otáčky motora musí nastavovať iba kvalifikovaný servisný technik, aby bola zaistená bezpečná a správna činnosť stroja.

Skontrolujte tlmič výfuku a lapač iskier.



VAROVANIE



Pri behu motora vzniká teplo. Časti motora, hlavne tlmič výfuku, sa veľmi zahrejú.



Dotyk snimi môže spôsobiť vážne popáleniny.

Môže sa zapáliť horľavý odpad, ako sú listy, tráva, chrastie, atď.

- Skôr ako sa ich dotknete, nechajte tlmič výfuku, valec motora alebo vychladnúť.
- Z priestoru tlmiča výfuku a valca odstráňte nahromadené nečistoty.
- Bude porušený zákon Kalifornie verejných zdrojoch - California Public Resource Code, Časť 4442, pri používaní alebo prevádzkovaní motora v zalesnenom, krovinatom, alebo trávnom teréne, ak výfukový systém nebude vybavený lapačom iskier, ako je definované v Časti 4442, udržiavaný v dobrom pracovnom stave. Iné štáty, alebo federálne jurisdikcie môžu mať podobné zákony. Lapač iskier, skonštruovaný pre výfukový systém nainštalovaný na tomto motore, získate u výrobcu, alebo predajcu originálneho vybavenia motora.

Z priestoru tlmiča výfuku a valca odstráňte nahromadené nečistoty. Skontrolujte tlmič výfuku, či nie je prasknutý, skorodovaný, alebo ináč poškodený. Odmontujte lapač iskier, ak je použitý na motore a skontrolujte, či nie je poškodený, alebo zanesený olejovými usadeninami. Ak nájdete poškodenie, tak pred používaním motora namontujte náhradné diely.



VAROVANIE: Náhradné diely musia mať rovnakú konštrukciu a musia byť namontované na rovnaké miesta ako pôvodné diely. Iné diely nemusia fungovať tak dobre, môžu poškodiť zariadenie a môžu spôsobiť úraz.

Ako vykonať údržbu Zapaľovacej sviečky - Obrázok 6

Skontrolujte vzdialenosť elektród (A, Obrázok 6) drôtvou mierkou (B). Ak je to potrebné, tak vzdialenosť elektród upravte. Zapaľovaciu sviečku zaskrutkujte utiahnite doporučeným utahovacím momentom. Nastavenie vzdialenosti elektród, alebo veľkosť utahovacieho momentu si pozrite v časti **Technické parametre**.

Poznámka: Niekde miestne zákony vyžadujú používanie zapaľovacej sviečky s odporom na potlačenie signálov generovaných zapalovaním. Ak tento motor bol pôvodne vybavený zapaľovacou sviečkou s odporom, tak na jej náhradu použite rovnaký typ zapaľovacej sviečky.

Ako vymeniť olej - Obrázok 7 8 9



VAROVANIE



Palivo a jeho pary sú veľmi horľavé a výbušné.

Požiar, alebo výbuch môže spôsobiť vážne popálenia, alebo usmrtenie.



- Keď vypúšťate olej z hornej plniacej rúrky, palivová nádrž musí byť prázdna ináč môže palivo vytečť a spôsobiť požiar, alebo výbuch.

Skontrolujte av prípade potreby doplňte olej. Pozrite si časť **Ako kontrolovať / doplniť olej**. Olej nie je potrebné vymieňať, ale ak sa ho rozhodnete vymeniť, postupujte nižšie uvedeným postupom.

Použitý olej je nebezpečný odpad a musí sa správne zlikvidovať. Nevyhadzujte ho do domového odpadu. Overtte si na miestnych úradoch, v servisnom stredisku alebo uzástupcu, existenciu bezpečných likvidačných / recyklačných zariadení.

Vypustite olej

Olej musí byť vypustený cez hornú rúrku pre nalievanie oleja (E, Obrázok 8).

1. Na vypnutom, ale ešte teplom motore odpojte zapaľovací kábel od zapaľovacej sviečky (A) a nepribližujte ho k zapaľovacej sviečke (Obrázok 7).
2. Vytiahnite olejovú mierku (G, Obrázok 9).
3. Ak vypúšťate olej cez hornú rúrku pre nalievanie oleja (E), tak strana motora, na ktorej je zapaľovacia sviečka, musí byť stále (F) hore (Obrázok 8). Olej vypustíte do vhodnej nádoby.



VAROVANIE: Ak vypúšťate olej cez hornú rúrku pre nalievanie oleja, tak palivová nádrž musí byť prázdna, ináč môže uniknúť palivo a môže nastať požiar, alebo výbuch. Na vyprázdnenie palivovej nádrže nechajte motor bežať, kým sa nezastaví kvôli nedostatku paliva.

Nalejte olej

- Motor dajte do vodorovnej polohy.
 - Odstráňte všetky nečistoty z okolia otvoru pre plnenie oleja.
 - Pozrite si časť **Technické parametre** kde je uvedené množstvo oleja.
1. Vytiahnite mierku (G) a utrite ju čistou handrou (Obrázok 9).
 2. Do otvoru pre plnenie oleja pomaly nalievajte olej (H). **Nesmiete prepliť!** Po naliatí oleja počkajte jednu minútu a potom znovu skontrolujte hladinu oleja.
 3. Zasuňte a utiahnite olejovú mierku.
 4. Vytiahnite olejovú mierku a skontrolujte hladinu oleja. Hladina oleja by mala byť na hornej hranici indikátora maximálnej hladiny (J) na olejovej mierke.
 5. Zasuňte a utiahnite olejovú mierku.

Ako vykonať údržbu vložky vzduchového filtra - Obrázok 10



VAROVANIE



Palivo a jeho pary sú veľmi horľavé a výbušné.

Požiar, alebo výbuch môže spôsobiť vážne popálenia, alebo usmrtenie.



- Nikdy neštartuje, ani nenechajte bežať motor s odmontovaným vzduchovým filtrom (ak je ním motor vybavený), alebo vybrať vložku filtračnou vložkou, (ak ju motor má).

POZNÁMKA: Na čistenie vložky filtra nepoužívajte tlakový vzduch ani rozpúšťadlá. Tlakový vzduch môže vložku filtra poškodiť a rozpúšťadlá vložku filtra rozpustia.

Systém vzduchového filtra používa skladanú vložku filtra s možnosťou použitia pred filtra. Predfilter je možné vyprať a znovu použiť.

1. Otvorte kryt (B, Obrázok 10).
2. Vyberte vložku vzduchového filtra (D).
3. Zložte predfilter (E), ak je použitý, z filtračnej vložky. Na uvoľnenie nečistôt jemne poklepte filtračnou vložkou otvrdlý povrch. Ak je filtračná vložka veľmi špinavá, nahradte ju novou filtračnou vložkou.
4. Predfilter vyperte v roztoku saponátového čistiaceho prostriedku avody. Predčistíť potom nechajte poriadne uschnúť na vzduchu. Predfilter **nesmiete** naolejovať.
5. Suchý predfilter, ak je vo výbave, nasadte na filtračnú vložku.
6. Vložte vložku vzduchového filtra (D).
7. Zatvorte kryt (B).

Ako čistiť systém chladenia vzduchom - Obrázok 11



VAROVANIE



Pri behu motora vzniká teplo. Časti motora, hlavne tlmič výfuku, sa veľmi zahrejú.



Dotyk snimi môže spôsobiť vážne popáleniny.

Môže sa zapáliť horľavý odpad, ako sú listy, tráva, chrastie, atď.

- Skôr ako sa ich dotknete, nechajte tlmič výfuku, valec motora alebo vychladnúť.
- Z priestoru tlmiča výfuku a valca odstráňte nahromadené nečistoty.

POZNÁMKA: Motor nečistite vodou. Voda sa môže dostať do palivového systému. Na čistenie motora používajte kefu, alebo suchú handru.

Tento motor je chladený vzduchom. Špina, alebo úlomky môžu obmedziť prietok vzduchu a spôsobiť prehriatie motora, čo má za následok zníženie výkonu a skrátenie životnosti motora.

Úlomky zmrčky pre nasávanie vzduchu (A) odstráňte kefou, alebo suchou handrou. Tiahla, pružiny a ovládacie prvky (B) udržiavajte v čistote. Priestor okolo aza tlmičom výfuku (C) čistite od všetkých horľavých úlomkov (Obrázok 11).

Skladovanie



VAROVANIE



Palivo a jeho pary sú veľmi horľavé a výbušné.



Požiar, alebo výbuch môže spôsobiť vážne popálenia, alebo usmrtenie.

Pri skladovaní paliva, alebo zariadenia s motorom, ktorý má v nádrži palivo

- Uložte ďaleko od kotlov, pecí, ohrievačov vody, alebo iných spotrebičov, ktoré majú zapaľovací plamienok, alebo iný zápalný zdroj, pretože môžu spôsobiť zapálenie výparov paliva.

UPOZORNENIE: Motor skladujte vo vodorovnej polohe (normálnej pracovnej polohe).

Ak sa motor nakláňa kvôli údržbe, tak palivová nádrž **musí byť prázdna** a strana motora, na ktorej je zapaľovacia sviečka **musí byť stále hore**. Ak palivová nádrž nie je prázdna a ak sa motor nakloní ktorýmkoľvek iným smerom, môže byť ťažké naštartovať motor kvôli nasiaknutiu vzduchového filtra a / alebo zapaľovacej sviečky olejom, alebo benzínom.

Palivový systém

Palivo môže pri skladovaní dlhšom než 30 dní zvetrať. Zvetrané palivo vytvára kyslé a živičné usadeniny v palivovom systéme, alebo v hlavných častiach karburátora. Na udržanie paliva v čerstvom stave používajte **Briggs & Stratton prípravok na ošetrovanie a stabilizáciu paliva (Advanced Formula Fuel Treatment & Stabilizer)**, ktorý dostanete kúpiť vo všetkých predajniach, predávajúcich originálne náhradné diely Briggs & Stratton.

Ak sa stabilizátor paliva pridá podľa pokynov, tak nie je potrebné vypúšťať benzín z motora. Motor pred uskladnením nechajte bežať 2 minúty, aby stabilizátor prešiel celým palivovým systémom.

Ak benzín v motore nebol ošetrený stabilizátorom paliva, tak benzín musí byť vypustený do nádoby schválenej na tento účel. Nechajte motor bežať, až sa zastaví kvôli nedostatku benzínu. Aby benzín zostal čerstvý, odporúčame naliať stabilizátor paliva do nádoby pre skladovanie benzínu.

Motorový olej

Olej nie je potrebné vymieňať, ale ak sa ho rozhodnete vymeniť, tak to urobte na horúcom motore.

Riešenie problémov

Potrebuje pomoc? Choďte na stránku **BRIGGSandSTRATTON.COM**, alebo zavolajte **1-800-233-3723** (v USA).

Technické parametre

Technické parametre motora

Model	100000
Zdvihový objem	9.93 ci (163 cc)
Vrtanie	2.688 in (68,28 mm)
Zdvih	1.750 in (44,45 mm)
Obsah oleja	15 oz (0,44 L)

Technické parametre pre nastavovanie *

Model	100000
Vzdialenosť elektród zapaľovacej sviečky	0.030 in (0,76 mm)
Uťahovací moment zapaľovacej sviečky	180 lb-in (20 Nm)
Vzduchová medzera armatúry	0.006 - 0.014 in (0,15 - 0,36 mm)
Vôľa nasávacieho ventilu	0.004 - 0.008 in (0,10 - 0,20 mm)
Vôľa výfukového ventilu	0.004 - 0.008 in (0,10 - 0,20 mm)

* Výkon motora sa zníži o 3,5% na každých 300 metrov (1000 stôp) nadmorskej výšky a o 1% na každých 5,6° C (10° F) nad hodnotu 25° C (77° F). Motor bude spoľahlivo pracovať pri sklone do 15°. Pozrite si návod na obsluhu zariadenia, kde sú uvedené bezpečné prípustné pracovné limity na svahoch.

Bežné servisné diely ✓

Servisný diel	Číslo dielu
Vzduchový filter	593260
Vzduchový filter, predfilter	594055
Olej - SAE 30	100113
Pokročilý plán ošetrovania paliva a stabilizátor	100117, 100120
Zapaľovacia sviečka s odporom	594056
Kľúč pre zapaľovaciu sviečku	19576
Skúšačka iskry	19368

✓ Odporúčame, aby ste kvôli každej údržbe a servisu motora a dielov motora navštívili ktoréhokoľvek autorizovaného servisného zástupcu Briggs & Stratton.

OBMEDZENÁ ZÁRUKA

Briggs & Stratton ručí za to, že počas nižšie uvedenej doby záruky bezplatne opraví, alebo vymení každý diel s chybou materiálu, alebo dielenského spracovania, alebo sobidvomi chybami. Prepravné náklady výrobku predloženého na opravu, alebo výmenu, podľa tejto záruky, musí niesť kupujúci. Táto záruka platí na dobu a za podmienok stanovených ďalej. O záručnú opravu požiadajte najbližšieho autorizovaného servisného zástupcu na našej vyhľadávacej mape na stránke BRIGGSandSTRATTON.COM. Kupujúci musí kontaktovať autorizovaného servisného zástupcu a potom mu musí doručiť motor na prehladku avyskúšanie.

Neexistuje žiadna ďalšia výslovná záruka. Predpokladané záruky, vrátane záruk predajnosti avhodnosti na konkrétny účel, sú obmedzené na nižšie uvedenú dobu, alebo na inú dobu povolenú zákonom. Zodpovednosť za náhodné, alebo následné škody je vylúčená v maximálnom rozsahu, povolenom zákonom. Niektoré štáty, alebo krajiny, nepovoľujú obmedzenie doby platnosti predpokladanej záruky a niektoré štáty, alebo krajiny nepovoľujú vylúčenie, alebo obmedzenie náhodných, alebo následných škôd, takže vyššie uvedené obmedzenie avylúčenie sa vás nemusí týkať. Táto záruka vám dáva určité základné práva a okrem nich môžete mať navyše ďalšie práva podľa toho, v ktorom štáte, alebo krajine žijete. **

ŠTANDARDNÉ ZÁRUČNÉ PODMIENKY * ▲

Značka / Typ výrobku	Spotrebiteľské použitie	Obchodné použitie
Vanguard™ ■	3 roky	3 roky
Komerčná séria Turf™	2 roky	2 roky
Motory s liatinovou vložkou valca Dura-Bore™	2 roky	1 rok
Všetky ostatné motory Briggs & Stratton	2 roky	90 dní

* Toto sú naše štandardné záručné podmienky, ale niekedy môže existovať doplnkové poistné krytie, ktoré neexistovalo v čase publikácie. Zoznam aktuálnych záručných podmienok pre váš motor nájdete na stránke BRIGGSandSTRATTON.COM, alebo sa obráťte na svojho autorizovaného zástupcu Briggs & Stratton.

** V Austrálii - Naše výrobky dodávame so zárukami, ktoré nie je možné vylúčiť na základe austrálskeho spotrebiteľského práva. Máte nárok na výmenu tovaru, alebo vrátenie peňazí pri výskyte závažnej poruchy a na refundáciu akejkoľvek inej prijateľnej, predviateľnej straty, alebo škody. Taktiež máte nárok dať si tovar opraviť, alebo vymeniť, ak tovar nebude mať prijateľnú kvalitu a ak porucha nebude závažná. Na uplatnenie záruky si vyhľadajte najbližšieho autorizovaného servisného zástupcu na našej vyhľadávacej mape na stránke BRIGGSandSTRATTON.COM, alebo zavolajte na číslo 1300 274447, alebo zašlite email, alebo riadny list na adresu salesenquiries@briggsandstratton.com.au, Briggs & Stratton Australia Pty Ltd, 1 Moorebank Avenue, Moorebank, NSW, Australia, 2170.

▲ Záruka neplatí pre motory nainštalované na zariadeniach, používaných ako základné zdroje elektrického prúdu namiesto elektrárnskej distribučnej spoločnosti, alebo na záložných elektrocentrálach, používaných na komerčné účely. Záruka neplatí pre motory, používané pri športových závodoch, alebo na komerčných, alebo nájomných závodných tratiach.

■ Vanguard umiestnený vzáložných elektrocentrálach: 2 ročná záruka pre koncových používateľov, žiadna záruka pre komerčné použitie. Vanguard namontovaný na úžitkových vozidlách: 2 ročná záruka pre koncových používateľov, 2 ročná záruka pre komerčné použitie. Vanguard, 3-valcový, kvapalinou chladený: Pozrite si záručnú politiku Briggs & Stratton 3/LC pre motory.

Záručná doba začína dňom zakúpenia prvým maloobchodným, alebo komerčným zákazníkom. "Používanie zákazníkom" znamená používanie výrobku pre potreby domácnosti osobou, ktorá tento výrobok zakúpila v maloobchode. "Komerčné používanie" znamená všetky ostatné druhy používania, ku ktorým patrí používanie na komerčné účely, na tvorbu zisku, alebo na prenájom. Po prvom komerčnom použití motora, bude tento motor vždy v budúcnosti považovaný, pre účely tejto záruky, za motor určený pre komerčné používanie.

Odložte si bloček z nákupu. Ak pri reklamacii nepredložíte bloček sdátumom nákupu, tak na určenie záručnej doby bude použitý dátum výroby výrobku. Uznanie záruky na výrobky Briggs & Stratton nie je podmienené zaregistrovaním výrobku.

O vašej záruke

Táto obmedzená záruka platí iba na chyby materiálu motora, respektíve chybné spracovanie materiálu motora a nie na zariadenie, na ktorom je motor namontovaný. Táto záruka nepokrýva bežnú údržbu, nastavovanie, alebo normálne opotrebenie a poškodenie. Podobne, záruka neplatí, ak bol motor upravený, alebo ak je nečitateľný, alebo úplne odstránené výrobné číslo motora. Táto záruka neplatí na použité, repasované, bazárové, alebo predvádzacie zariadenia, alebo motory. Táto záruka neplatí na poškodenie motora, alebo zníženie jeho výkonu spôsobené:

- 1 Použitím dielov, ktoré nie sú originálnymi dielmi Briggs & Stratton;
- 2 Prevádzkovaním motora, v ktorom je nevhodný, znečistený olej, alebo olej nesprávnej triedy;
- 3 Používaním znečisteného, alebo zvetraného paliva, benzínu s viac než 10% primiešaného etanolu, alebo používaním alternatívnych palív, ako napríklad petroleja, alebo zemného plynu, v motoroch, ktoré neboli pôvodne navrhnuté/vyrobené spoločnosťou Briggs & Stratton pre používanie týchto alternatívnych palív;
- 4 Špinou, ktorá vnikla do motora kvôli nesprávnej údržbe, alebo nesprávnemu zmontovaniu vzduchového filtra;
- 5 Nárazom rotačného noža kosačky na trávu do pevného predmetu, uvoľnením, alebo nesprávne namontovanými adaptérmí noža, uvoľnením ozubeným kolesom, alebo inými dielmi mechanicky spojenými s kľukovým hriadeľom, alebo príliš silno napnutým klinovým remeňom;

- 6 Mechanicky pripojenými dielmi, alebo zostavami, ako sú spojky, prevody, ovládače zariadenia, na ktorom je namontovaný motor, atď., ktoré nie sú dodané spoločnosťou Briggs & Stratton;
- 7 Prehriatím, spôsobeným pokosenou trávou, špinou, alebo hniezdami hľadavcov, ktoré upchajú, alebo zanesú chladiace rebrá, alebo priestor zotvačníka, alebo nedostatočným vzduchovým chladením pracujúceho motora;
- 8 Nadmernými vibráciami, spôsobenými príliš vysokými otáčkami, uvoľnením uchytením motora, uvoľnenými, alebo nevyváženými nožmi, alebo ozubenými kolesami, alebo nesprávnym pripojením dielov zariadenia, na ktorom je namontovaný motor, ku kľukovému hriadeľu;
- 9 Nesprávnym používaním, nedostatočnou bežnou údržbou, nesprávnou prepravou, manipuláciou, alebo skladovaním zariadenia, na ktorom je namontovaný motor, alebo nesprávnou montážou motora na zariadenie.

Záručný servis poskytujú iba servisní zástupcovia, autorizovaní spoločnosťou Briggs & Stratton. Najbližšieho autorizovaného servisného zástupcu si vyhľadajte na našej mape zástupcov na stránke BRIGGSandSTRATTON.COM, alebo zavolajte na telefónne číslo 1-800-233-3723 (v USA).

Splošni podatki

Priročnik vsebuje varnostne informacije, s katerimi vas seznanja z nevarnostmi in tveganji, povezanimi z motorji in kako se jim izogniti. Vsebuje tudi navodila za pravilno uporabo in nego motorja. Ker družba Briggs & Stratton nima vedno podatkov o tem, kateri stroj bo ta motor pogonjal, morate prebrati in razumeti ta navodila in navodila stroja. **Originalna navodila shranite za uporabo v prihodnje.**

Za nadomestne dele ali tehnično pomoč spodaj poleg datuma nakupa zabeležite številko modela, tipa in kodno številko motorja. Te številke se nahajajo na motorju (oglejte si stran **Deli in upravljalni vzvodi**).

Datum nakupa: _____
MM/DD/LLLL

Model motorja: _____
Model: Tip: Koda:

Serijska številka motorja: _____

Moč motorja: Bruto moč posameznih modelov bencinskih motorjev je označena v skladu s pravilnikom SAE (Society of Automotive Engineers) J1940 (Small Engine Power & Torque Rating Procedure), naznačena pa je v skladu s pravilnikom SAE J1995. Vrednost navora je merjena pri 2600 vrt./min. pri motorjih, ki imajo na nalepki napisano "rpm", in 3060 vrt./min. pri vseh ostalih; vrednosti moči pa so merjene pri 3600 vrt./min.. Krivuljo bruto moči si lahko ogledate na www.BRIGGSandSTRATTON.COM. Neto moč motorja je izmerjena ob nameščenih izpušni cevi in zračnem filtru, bruto moč pa je izmerjena brez teh dodatkov. Dejanska bruto moč motorja je višja od neto moči motorja, nanjo pa, poleg drugega, vplivajo okoljski delovni pogoji in razlike med posameznimi motorji. Ob upoštevanju velikega izbora proizvodov, ki jih pogonjajo naši motorji, bencinski motor na določeni napravi morda ne bo razvil nazivne bruto moči. Razlika je posledica številnih dejavnikov, ki vključujejo, vendar niso omejeni na različne dele motorja (zračni filter, izpuh, polnjenje, hlajenje, uplinjač, črpalka za gorivo itd.), omejitve uporabe, razmere delovnega okolja (temperatura, zračna vlaga, nadmorska višina) in razliko med posameznimi motorji. Zaradi omejitev proizvodnje in zmogljivosti lahko podjetje Briggs & Stratton zamenja močnejši motor za ta motor.

Varnost uporabnika

VARNOSTNI SIMBOLI IN SIMBOLI ZA UPRAVLJANJE



Varnostni opozorilni simbol se uporablja za identifikacijo varnostnih informacij o nevarnostih, ki bi lahko povzročile telesne poškodbe. Signalna beseda (NEVARNOST, OPOZORILO ali POZOR) se uporablja z opozorilnim simbolom za opozarjanje na verjetnost in potencialno resnost poškodbe. Poleg tega se lahko simbol za nevarnost uporablja za označevanje vrste nevarnosti.

NEVARNOST opozarja na tveganje, ki bo, če se mu ne izognemo, povzročilo smrt ali težko poškodbo.

OPOZORILO opozarja na tveganje, ki lahko v primeru, da se mu ne izognemo, povzroči smrt ali težko poškodbo.

POZOR opozarja na tveganje, ki lahko v primeru, da se mu ne izognemo, povzroči manjšo ali zmerno poškodbo.

POZOR opozarja na situacijo, ki lahko povzroči poškodbo izdelka.

OPOZORILO
Določeni sestavni deli v tem izdelku in povezani deli vsebujejo kemikalije, za katere je v državi Kaliforniji znano, da povzročajo raka, prirojene hibe ali druge genetske okvare. Po rokovanju si umijte roke.

OPOZORILO
Izpuh motorja pri tem izdelku vsebuje kemikalije, za katere je v Kaliforniji znano, da povzročajo raka, prirojene hibe ali druge genetske okvare.

OPOZORILO
Briggs & Strattonovi motorji niso zasnovani za in niso namenjeni za pogon: kartov za prosti čas; gokartov; otroških, rekreativnih ali športnih terenskih vozil (ATV); motornih koles; vozil na zračno blazino; zrakoplovnih izdelkov; ali vozil, uporabljenih na tekmovanjih, ki jih ni odobrilo podjetje Briggs & Stratton. Za informacije o izdelkih za tekmovalno dirkanje si oglejte www.briggsracing.com. Za uporabo z večnamenskimi vozili in štirikolesniki s sopotnikovim sedežem vzporedno z voznikovim (side-by-side) se obrnite na Briggs & Strattonov center za svetovanje glede uporabe motorjev 1-866-927-3349. Napačna uporaba motorja lahko pripelje do hudih poškodb ali smrti.

OPOMBA: Briggs & Stratton dobavi motorje brez olja. Pred zagonom motorja dolijte olje v skladu z navodili v tem priročniku. Če zažene motor brez olja, se le-ta poškoduje in v tem primeru garancija ne velja.



OPOZORILO



Gorivo in njegovi hlapi so izjemno vnetljivi in eksplozivni.
Ogenj ali eksplozija lahko povzročita težke opekline ali smrt.

Med dolivanjem goriva

- Izključite motor in pustite, da se le-ta ohlaja vsaj 2 minuti, preden odstranite pokrovček rezervoarja za gorivo.
- Rezervoar za gorivo polnite zunaj ali v dobro zračenem prostoru.
- Rezervoarja za gorivo ne napolnite preveč. Da omogočite širjenje goriva, le-to ne sme segati prek spodnjega dela vratu rezervoarja za gorivo.
- Gorivo hranite proč od virov iskenja, odprtega ognja, kontrolnih lučk, toplote in drugih virov vžiga.
- Redno preverjajte morebitno puščanje vodov za gorivo, rezervoarja, pokrovčka in priključkov. Po potrebi jih zamenjajte.
- Če se gorivo razlije, počakajte, da izhlapi, preden zaženete motor.

Pri zagonu motorja

- Poskrbite, da bodo vžigalna svečka, izpuh, pokrovček rezervoarja za gorivo in zračni filter (če obstaja) na svojem mestu in pritrjeni.
- Ne zaganjajte motorja, če svečka ni vstavljena.
- Če gorivo zalije motor, nastavite dušilno loputo (če obstaja) v položaj OPEN / RUN, regulator plina (če obstaja) premaknite v položaj FAST in zaganjajte, dokler se motor ne zažene.

Med uporabo stroja

- Motorja ali stroja ne nagibajte pod kotom, ki bi povzročil razlitje goriva.
- Ne uporabljajte dušilne lopute uplinjača za zaustavitev motorja.
- Motorja ne zaganjajte oziroma ga ne pustite teči, ko je odstranjen sestav zračnega filtra (če obstaja) ali zračni filter (če obstaja).

Pri menjavi olja

- Ko olje izlivate skozi cev za dolivanje olja na vrhu, mora biti rezervoar za gorivo prazen, ker lahko gorivo izteka in povzroči požar ali eksplozijo.

Pri nagibanju enote zaradi vzdrževanja

- Pri vzdrževalnih delih, ki zahtevajo nagib enote, mora biti rezervoar za gorivo prazen, ker lahko v nasprotnem primeru gorivo izteče in povzroči požar ali eksplozijo.

Pri prevozu stroja

- Prevažajte s PRAZNIH rezervoarjem za gorivo ali z ZAPRTIM zapornim ventilom za gorivo.

Pri shranjevanju goriva ali stroja z gorivom v rezervoarju

- Hranite proč od odprtega ognja, peči, grelcev za vodo ali drugih naprav, ki imajo kontrolno lučko ali drugi vir vžiga, ker lahko vžgejo hlape goriva.



OPOZORILO



Med zaganjanjem motorja pride do iskenja.
Iskenje lahko vžge bližnje vnetljive pline.
Lahko pride do eksplozije in ognja.

- Če v okolici pušča zemeljski ali utekočinjen naftni plin, ne zaganjajte motorja.
- Ne uporabljajte zagonih tekočin pod pritiskom, ker so hlapi vnetljivi.



OPOZORILO



NEVARNOST ZARADI STRUPENIH PLINOV. Izpušni plin iz motorja vsebuje ogljikov monoksid, strupen plin, ki je lahko hitro usoden. **NE MORETE ga videti, vohati ali okusiti.** Tudi če ne vohate izpušnih plinov, ste vseeno lahko izpostavljeni ogljikovemu monoksidu. Če vam med uporabo tega izdelka postane slabo, se vam začne vrteti ali postanete šibki, ga ugasnite in pojdite TAKOJ na svež zrak. Obiščite zdravnika. Morda ste se zastrupili z ogljikovim monoksidom.

- S tem izdelkom upravljajte LE zunaj, daleč stran od oken, vrat ali prezračevalnikov, da zmanjšate nevarnost kopičenja ogljikovega monoksida in da ta ne prehaja na mesta, kjer se nahajajo ljudje.
- Namestite baterijske alarmne naprave za zaznavanje ogljikovega monoksida ali vključite alarmne naprave za zaznavanje ogljikovega monoksida z nadomestnim napajanjem z baterijo v skladu s proizvajalčevimi navodili. Alarmne naprave za zaznavanje dima ne morejo zaznati ogljikovega monoksida.
- Ta izdelek naj NE deluje v domovih, garažah, kletih, kletih z nizkimi stropi, lopah ali drugih delno zaprtih prostorih, tudi če uporabljate ventilatorje ali odprete vrata in okna za zračenje. Ogljikov monoksid se v teh prostorih hitro nakopiči in se tam zadržuje več ur, tudi če ugasnete izdelek.
- Ta izdelek naj bo VEDNO postavljen tako, da bo veter pihal stran od njega, izpuh motorja pa naj bo obrnjen stran od mest, kjer se nahajajo ljudje.



OPOZORILO



Zaradi hitrega povratnega vleka zaganjalne vrvi (povratni sunek) potegne roko proti motorju hitreje, kot lahko spustite ročko.
Lahko pride do zloma kosti, zmečkanin ali izpaha.

- Ko zaganjate motor, počasi vlecite zaganjalno vrv, dokler ne začutite upora, nato pa jo povlecite hitro, da preprečite povratni sunek.
- Pred zaganjanjem motorja odstranite vse zunanje obremenitve stroja / motorja.
- Neposredno priključeni sestavni deli opreme, kot so med drugim rezila, rotorji, jermenice, verižniki itd., morajo biti dobro pritrjeni.



OPOZORILO



Vrtljivi deli lahko zadenejo ali se zapletejo v roke, noge, lase, oblačila ali dodatke.
Lahko pride do travmatične amputacije ali težkih ran.

- Med delovanjem stroja morajo biti nameščena varovala.
- Rok in nog ne približujte vrtljivim delom.
- Spnite si dolge lase in odstranite nakit.
- Ne nosite ohlapnih oblačil, opletajočih vrvic ali predmetov, ki bi se lahko ujeli.



OPOZORILO



Delujoči motorji se segrevajo. Deli motorja, posebej izpuh, se močno segrejejo.



Ob dotiku lahko pride do težkih opeklin.

Vnetljivi odpadki, kot so listje, trava, dračje itd., se lahko vnamejo.

- Pustite, da se izpuh, valj motorja in hladilna rebra ohladijo, preden se jih dotaknete.
- Odstranite material, ki se je nabral na območju izpuha in valja.
- Po določilih poglavja 4442 Zakona o javnih sredstvih države Kalifornije gre za kršitev, če uporabljate ali upravljate stroj na gozdnatih, grmičastih ali travnatih predelih, če na izpušnem sistemu ni nameščen brezhiben lovilec isker, kot je opredeljeno v Poglavju 4442. Druge države ali zvezne oblasti imajo lahko podobne zakone. Obrnite se na proizvajalca, trgovca ali preprodajalca originalne opreme, da vam priskrbi originalni lovilec isker za izpušni sistem, ki je nameščen na motorju.



OPOZORILO



Nenamerno iskenje lahko povzroči ogenj ali električni udar.



Nenamerni zagon lahko povzroči zapletanje, travmatično amputacijo ali rano.

Nevarnost požara

Pred nastavljanjem ali popravili:

- Snemite kabel vžigalne svečke in ga hranite proč od svečke.
- Odklopite negativni pol akumulatorja (samo pri motorjih z električnim zagonom).
- Uporabljajte le pravo orodje.
- Obratov motorja ne povečujte s spreminjanjem krmilne vzmeti, povezav ali drugih delov.
- Nadomestni deli morajo biti enaki in nameščeni na enakem položaju kot originalni deli. Drugi deli morda ne bodo delovali tako dobro, lahko poškodujejo enoto in pripeljejo do poškodb.
- Vztrajnika ne udarjajte s kladivom ali trdim predmetom, ker lahko kasneje med delovanjem razpade.

Pri preizkušanju iskenja:

- Uporabljajte odobreno napravo za preizkušanje iskre.
- Iskenja ne preverjajte z odstranjeno svečko.

Deli in upravljalni vzvodi

Slika 1 primerjajte z motorjem, da se seznanite z mesti različnih delov in upravljalnih vzvodov.

- A. Identifikacija motorja
Model Tip Koda
- B. Vžigalna svečka
- C. Rezervoar za gorivo in pokrov
- D. Zračni filter
- E. Ročica zaganjalne vrvi
- F. Merilna palica za olje
- G. Izpuh
Ščitnik izpuha (dodatno)
Lovilec isker (dodatno)
- H. Mrežica dovoda zraka
- I. Regulator plina (po izbiri)

Delovanje

Količina olja (oglejte si poglavje *Specifikacije*)

Priporočila za olje

Za najboljše delovanje priporočamo uporabo olja, ki ga določa garancija podjetja Briggs & Stratton. Sprejemljiva so tudi druga visokokakovostna detergentna olja, če so označena za uporabo SF, SG, SH, SJ ali višje. Ne uporabljajte posebnih dodatkov. Glede na zunanje temperature se določi ustrezna viskoznost olja za motor. S pomočjo diagrama izberite najboljšo viskoznost za pričakovani temperaturni razpon na prostem.

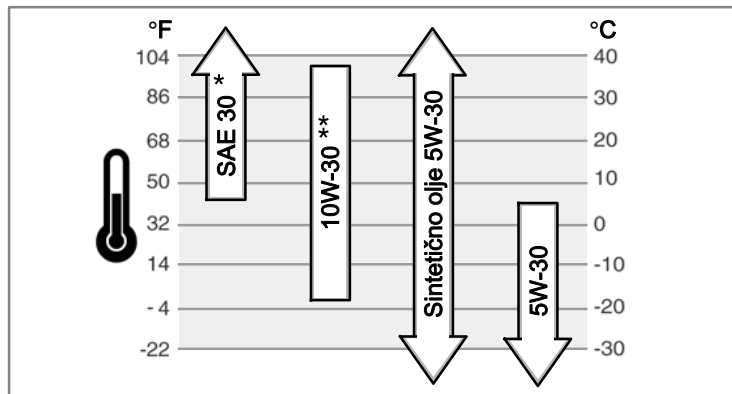

* Pod 40°F (4°C) bo zaradi uporabe olja z oznako SAE 30 motor težje zagnati.

** Nad 80°F (27°C) se bo zaradi uporabe olja z oznako 10W-30 povečala poraba olja. Pogosteje preverjajte raven olja.

Preverjanje/dolivanje olja - slika 2

Pred dolivanjem ali preverjanjem olja

- Motor postavite na ravno podlago.
- Z območja odprtine za dolivanje olja očistite umazanijo.
- 1. Izvlecite merilno palico (A) in jo obrišite s čisto krpo (slika 2).
- 2. Vstavite in privijte merilno palico za olje.
- 3. Izvlecite merilno palico za olje in preverite raven olja. Olje mora segati do oznake FULL (B) na merilni palici.
- 4. Če je olja premalo, ga počasi nalivajte v odprtino za dolivanje olja (C). **Ne napolnite preveč.** Po dolitem olju počakajte eno minuto in nato ponovno preverite raven olja.
- 5. Vstavite in privijte merilno palico za olje.

Priporočila za gorivo

Gorivo mora izpolnjevati naslednje zahteve:

- Čist, svež, neosvinčen bencin.

- Najmanj 87 oktanov/87 AKI (91 RON). Uporaba na visoki nadmorski višini, oglejte si spodaj.
- Sprejemljiv je bencin z vsebnostjo etanola do 10 % (gasohol).

OPOMBA: Ne uporabljajte neodobrenega bencina, kot sta E15 in E85. Ne mešajte olja v bencin in ne spreminjajte motorja za delovanje na alternativna goriva. Zaradi uporabe neodobrenih goriv se poškodujejo deli motorja, česar garancija ne krije.

Da bi sistem za gorivo zaščitili pred nabiranjem usedlin, v gorivo vmešajte stabilizator za gorivo. Oglejte si **Shranjevanje**. Niso vsa goriva enaka. Če se pojavijo težave pri zagonu ali delovanju, zamenjajte dobavitelja goriva ali znamko. Ta motor je odobren za delovanje na bencin. Sistem za nadzor emisij za ta motor je EM (Spremembe motorja).

Visoka nadmorska višina

Pri nadmorskih višinah prek 1524 metrov je sprejemljiv najmanj 85-oktanski/85 AKI (89 RON) bencin.

Pri motorjih z uplinjačem je za ohranitev emisijske ustreznosti potrebna nastavitve za visoke nadmorske višine. Delovanje brez te nastavitve pripelje do slabše zmogljivosti, povišane porabe goriva in povečanih emisij. Za informacije o nastavitvi za visoke nadmorske višine se obrnite na pooblaščenega trgovca Briggs & Stratton. Delovanje motorja pri nadmorskih višinah pod 762 metri s predelavo za uporabo na visoki nadmorski višini ni priporočljivo.

Pri motorjih z elektronskim vbrzganjem goriva predelava za uporabo na visoki nadmorski višini ni potrebna.

Dolivanje goriva - slika 3



OPOZORILO



Gorivo in njegovi hlapi so izjemno vnetljivi in eksplozivni. Ogenj ali eksplozija lahko povzročita težke opekline ali smrt.



Med dolivanjem goriva

- Izključite motor in pustite, da se le-ta ohlaja vsaj 2 minuti, preden odstranite pokrovček rezervoarja za gorivo.
- Rezervoar za gorivo polnite zunaj ali v dobro zračenem prostoru.
- Rezervoarja za gorivo ne napolnite preveč. Da omogočite širjenje goriva, le-ta ne sme segati prek spodnjega dela vratu rezervoarja za gorivo.
- Gorivo hranite proč od virov iskrenja, odprtega ognja, kontrolnih lučk, toplote in drugih virov vžiga.
- Redno preverjajte morebitno puščanje vodov za gorivo, rezervoarja, pokrovčka in priključkov. Po potrebi jih zamenjajte.
- Če se gorivo razlije, počakajte, da izhlapi, preden zaženete motor.

1. Z območja pokrovčka rezervoarja za gorivo očistite umazanijo in delce. Odstranite pokrovček rezervoarja za gorivo (A, slika 3).
2. Rezervoar za gorivo (B) napolnite z gorivom. Da omogočite širjenje goriva, le-ta ne sme segati prek spodnjega dela vratu rezervoarja za gorivo (C).
3. Ponovno namestite pokrovček rezervoarja za gorivo.

Zagon motorja



OPOZORILO



Zaradi hitrega povratnega vleka zaganjalne vrvi (povratni sunek) potegne roko proti motorju hitreje, kot lahko spustite ročko. Lahko pride do zloma kosti, zmečkanin ali izpaha.

- Ko zaganjate motor, počasi vlecite zaganjalno vrv, dokler ne začutite upora, nato pa jo povlecite hitro, da preprečite povratni sunek.



OPOZORILO



Gorivo in njegovi hlapi so izjemno vnetljivi in eksplozivni. Ogenj ali eksplozija lahko povzročita težke opekline ali smrt.



Pri zagonu motorja

- Poskrbite, da bodo vžigalna svečka, izpuh, pokrovček rezervoarja za gorivo in zračni filter (če obstaja) na svojem mestu in pritrjeni.
- Ne zaganjajte motorja, če svečka ni vstavljena.
- Če gorivo zalije motor, nastavite dušilno loputo (če obstaja) v položaj OPEN/RUN, regulator plina (če obstaja) premaknite v položaj FAST in zaganjajte, dokler se motor ne zažene.



OPOZORILO



NEVARNOST ZARADI STRUPENIH PLINOV. Izpušni plin iz motorja vsebuje ogljikov monoksid, strupen plin, ki je lahko hitro usoden. NE MORETE ga videti, vohati ali okusiti. Tudi če ne vohate izpušnih plinov, ste vseeno lahko izpostavljeni ogljikovemu monoksidu. Če vam med uporabo tega izdelka postane slabo, se vam začne vrteti ali postanete šibki, ga ugasnite in pojdite TAKOJ na svež zrak. Obiščite zdravnika. Morda ste se zastrupili z ogljikovim monoksidom.

- S tem izdelkom upravljajte LE zunaj, daleč stran od oken, vrat ali prezračevalnikov, da zmanjšate nevarnost kopičenja ogljikovega monoksida in da ta ne prehaja na mesta, kjer se nahajajo ljudje.
- Namestite baterijske alarmne naprave za zaznavanje ogljikovega monoksida ali vključite alarmne naprave za zaznavanje ogljikovega monoksida z nadomestnim napajanjem z baterijo v skladu s proizvajalčevimi navodili. Alarmne naprave za zaznavanje dima ne morejo zaznati ogljikovega monoksida.
- Ta izdelek naj NE deluje v domovih, garažah, kletih, kletih z nizkimi stropi, lopah ali drugih delno zaprtih prostorih, tudi če uporabljate ventilatorje ali odprete vrata in okna za zračenje. Ogljikov monoksid se v teh prostorih hitro nakopiči in se tam zadržuje več ur, tudi če ugasnete izdelek.
- Ta izdelek naj bo VEDNO postavljen tako, da bo veter pihal stran od njega, izpuh motorja pa naj bo obrnjen stran od mest, kjer se nahajajo ljudje.

OPOMBA: Briggs & Stratton dobavi motorje brez olja. Pred zagonom motorja dolijte olje v skladu z navodili v tem priročniku. Če zaženete motor brez olja, se le-ta poškoduje in v tem primeru garancija ne velja.

Opomba: Stroj ima morda regulatorje za daljinsko upravljanje. Za mesto in delovanje regulatorjev si oglejte priročnik stroja.

Sistem ReadyStart® - slika 4 5

1. Preverite raven olja. Glejte poglavje *Preverjanje/dolivanje olja*.
2. Poskrbite, da bodo pogonski regulatorji, če obstajajo, sproščeni.
3. Regulator plina (C), slika 4, če obstaja, premaknite v položaj za hitro delovanje. Med delovanjem motorja naj bo regulator plina v položaju za hitro delovanje.
4. Če je izdelek opremljen z vzvodom za zaustavitev motorja (D, slika 5), tega držite ob ročaju.
5. **Povratni zaganjalnik:** Močno držite ročico zaganjalne vrvi (E). Počasi jo vlecite, dokler ne začutite upora, nato jo povlecite hitro (slika 4).



OPOZORILO: Zaradi hitrega povratnega vleka zaganjalne vrvi (povratni sunek) potegne roko proti motorju hitreje, kot lahko spustite ročko. Lahko pride do zloma kosti, zmečkanin ali izpaha. Ko zaganjate motor, počasi vlecite zaganjalno vrv, dokler ne začutite upora, nato pa jo povlecite hitro, da preprečite povratni sunek.

6. **Električni zagon:** Aktivirajte stikalo za električni zagon.
POZOR: Zaradi daljše življenjske dobe zaganjalnika motor zaganjajte v kratkih intervalih (največ pet sekund). Med intervali počakajte po eno minuto.
Opomba: Če se motor po več poskusih zagona ne zažene, se obrnite na krajevnega trgovca ali pojdite na spletno mesto **BRIGGSandSTRATTON.COM** ali pokličite **1-800-233-3723** (v ZDA).

Zaustavitev motorja - slika 5

Sprostite vzvod za zaustavitev motorja (A, slika 5), če obstaja.

ali
Motor z regulatorjem plina: Regulator plina (C, slika 4) premaknite v položaj za zaustavitev

ali
Motor z električnim zagonom: Stikalo za električni zagon obrnite v položaj za izklop/zaustavitev. Za mesto in delovanje stikala glejte priročnik stroja. Odstranite ključ in ga shranite na varno mesto, nedosegljivo otrokom.

Vzdrževanje

OPOMBA: Če motor med vzdrževalnimi deli nagnete, **mora biti rezervoar za gorivo prazen**, stran z vžigalno svečko pa **mora biti zgoraj**. Če rezervoar za gorivo ni prazen in bo motor nagnjen, ga bo morda težko zagnati, ker olje ali bencin onesnažita zračni filter in/ali vžigalno svečko.



OPOZORILO: Pri vzdrževalnih delih, ki zahtevajo nagib enote, mora biti rezervoar za gorivo prazen, ker lahko v nasprotnem primeru gorivo izteče in povzroči požar ali eksplozijo.

Priporočamo, da se obrnete na katerega koli pooblaščenega trgovca Briggs & Stratton za vsa vzdrževalna dela in servisiranje motorja in njegovih delov.

OPOMBA: Za pravilno delovanje morajo vsi sestavni deli motorja ostati na svojem mestu.

Nadzor emisij

Vzdrževalna dela, zamenjave ali popravila naprav in sistemov nadzora emisij lahko izvrši vsaka poslovalnica za popravila izvencestnih motorjev ali posameznik. Če pa želite "brezplačen" servis delov za nadzor emisij, ga mora izvršiti s strani tovarne pooblaščen trgovec. Oglejte si garancijo za emisije.



OPOZORILO

Nenamerno iskenje lahko povzroči ogenj ali električni udar.
Nenamerni zagon lahko povzroči zapletanje, travmatično amputacijo ali rano.

Nevarnost požara

Pred nastavljanjem ali popravili:

- Snemite kabel vžigalne svečke in ga hranite proč od svečke.
- Odklopite negativni pol akumulatorja (samo pri motorjih z električnim zagonom).
- Uporabljajte le pravo orodje.
- Obratov motorja ne povečujte s spreminjanjem krmilne vzmeti, povezav ali drugih delov.
- Nadomestni deli morajo biti enaki in nameščeni na enakem položaju kot originalni deli. Drugi deli morda ne bodo delovali tako dobro, lahko poškodujejo enoto in pripeljejo do poškodb.
- Vztrajnika ne udarjajte s kladivom ali trdim predmetom, ker lahko kasneje med delovanjem razpade.

Pri preizkušnji iskenja:

- Uporabljajte odobreno napravo za preizkušanje iskre.
- Iskenja ne preverjajte z odstranjenimi svečkami.

Tabela vzdrževanja

Pred vsako uporabo

- Preverite raven motornega olja
- Očistite območje okrog izpuha in upravljalnih vzvodov
- Očistite mrežico dovoda zraka

Vsaki 25 ur ali letno

- Očistite zračni filter *
- Očistite predfilter (če obstaja) *

Vsaki 50 ur ali letno

- Preglejte izpuh in lovilec isker

Letno

- Zamenjajte zračni filter
- Zamenjajte predfilter (če obstaja)
- Zamenjajte vžigalno svečko
- Očistite sistem za zračno hlajenje *

* V prašnih razmerah ali ob prisotnosti delcev v zraku očistite večkrat.

Nastavljanje uplinjača in vrtljajev motorja

Uplinjača ali vrtljajev motorja ne nastavljajte sami. Uplinjač je tovarniško nastavljen za učinkovito delovanje v večini razmer. Vrtljajev motorja ne spreminjajte s spreminjanjem krmilne vzmeti, povezav ali drugih delov. Če so potrebne kakršnekoli nastavitve, se za servisno pomoč obrnite na pooblaščen servisni center podjetja Briggs & Stratton.

OPOMBA: Proizvajalec stroja določi najvišje vrtljaje motorja, ko je nameščen na stroj. **Ne prekoračite** teh vrtljajev. Če niste prepričani, kakšna je najvišja hitrost stroja ali na kakšne vrtljaje je motor tovarniško nastavljen za delovanje, se za pomoč obrnite na pooblaščen servisni center podjetja Briggs & Stratton. Za varno in pravilno delovanje stroja mora vrtljaje motorja nastaviti le usposobljen strokovnjak.

Preglejte izpuh in lovilec isker



OPOZORILO



Delujoči motorji se segrevajo. Deli motorja, posebej izpuh, se močno segrejejo.

Ob dotiku lahko pride do težkih opeklin.



Vnetljivi odpadki, kot so listje, trava, dračje itd., se lahko vnamejo.

- Pustite, da se izpuh, valj motorja in hladilna rebra ohladijo, preden se jih dotaknete.
- Odstranite material, ki se je nabral na območju izpuha in valja.
- Po določilih poglavja 4442 Zakona o javnih sredstvih države Kalifornije gre za kršitev, če uporabljate ali upravljate stroj na gozdnatih, grmičastih ali travnatih predelih, če na izpušnem sistemu ni nameščen brezhiben lovilec isker, kot je opredeljeno v Poglavju 4442. Druge države ali zvezne oblasti imajo lahko podobne zakone. Obrnite se na proizvajalca, trgovca ali preprodajalca originalne opreme, da vam priskrbi originalni lovilec isker za izpušni sistem, ki je nameščen na motorju.

Odstranite material, ki se je nabral na območju izpuha in valja. Preglejte izpuh zaradi morebitnih razpok, zarjavelosti ali drugih poškodb. Odstranite lovilec isker, če obstaja, in preverite morebitne poškodbe ali nakopičenost saj. Če opazite poškodbe, pred začetkom uporabe namestite nadomestne dele.



OPOZORILO: Nadomestni deli morajo biti enaki in nameščeni na enakem položaju kot originalni deli. Drugi deli morda ne bodo delovali tako dobro, lahko poškodujejo enoto in pripeljejo do poškodb.

Servisiranje vžigalne svečke - slika 6

Preverite razmak (A, slika 6) z merilnim lističem (B). Po potrebi razmak ponastavite. Vžigalno svečko namestite in privijte do priporočenega zateznega momenta. Za nastavitve razmaka ali zatezni moment si oglejte poglavje **Specifikacije**.

Opomba: Na nekaterih področjih zahteva krajevna zakonodaja uporabo uporabne svečke za slabšer signalov vžiga. Če je bil motor v začetku opremljen z uporabno svečko, uporabite isto vrsto svečke za zamenjavo.

Zamenjava olja - slika 7 8 9



OPOZORILO



Gorivo in njegovi hlapi so izjemno vnetljivi in eksplozivni.

Ogenj ali eksplozija lahko povzročita težke opekline ali smrt.



- Ko olje izlivate skozi cev za dolivanje olja na vrhu, mora biti rezervoar za gorivo prazen, ker lahko gorivo izteka in povzroči požar ali eksplozijo.

Preverite in po potrebi dolijte olje. Oglejte si poglavje **Preverjanje/dolivanje olja**. Zamenjava olja ni potrebna, če pa ga želite vseeno zamenjati, upoštevajte spodnji postopek.

Uporabljeno olje je nevaren odpadni proizvod in ga je treba odlagati na pravilen način. Ne odlagajte ga z gospodinjstvi odpadki. Za varno odlaganje / recikliranje se obrnite na krajevne oblasti, servisni center ali pooblaščenega trgovca.

Odstranjevanje olja

Olje morate izpustiti skozi cev za dolivanje olja na vrhu (E, slika 8).

1. Ob ugasnjem, a še vedno toplem motorju snemite kabel vžigalne svečke (A) in ga hranite proč od svečke (slika 7).
2. Izvlecite merilno palico za olje (G, slika 9).
3. Ko olje izlivate skozi cev za dolivanje olja na vrhu (E), naj bo stran motorja s svečko (F) zgoraj (slika 8). Olje izpusite v odobreno posodo.



OPOZORILO: Ko olje izlivate skozi cev za dolivanje olja na vrhu, mora biti rezervoar za gorivo prazen, ker lahko gorivo izteka in povzroči požar ali eksplozijo. Če želite izprazniti rezervoar za gorivo, pustite motor teči, dokler se ne zaustavi zaradi pomanjkanja goriva.

Dolivanje olja

- Motor postavite na ravno podlago.
- Z območja odprtine za dolivanje olja očistite umazanijo.
- Za količino olja si oglejte poglavje **Specifikacije**.

1. Izvlecite merilno palico (G) in jo obrišite s čisto krpo.
2. Počasi nalivajte olje v odprtino za dolivanje olja (H). **Ne napolnite preveč.** Po dolitem olju počakajte eno minuto in nato preverite raven olja.

3. Vstavite in privijte merilno palico za olje.
4. Izvlecite merilno palico za olje in preverite raven olja. Olje mora segati do oznake FULL (J) na merilni palici.
5. Vstavite in privijte merilno palico za olje.

Servisiranje zračnega filtra - slika 10



OPOZORILO



Gorivo in njegovi hlapi so izjemno vnetljivi in eksplozivni.

Ogenj ali eksplozija lahko povzročita težke opekline ali smrt.



- Motorja ne zaganjajte oziroma ga ne pustite teči, ko je odstranjen sestav zračnega filtra (če obstaja) ali zračni filter (če obstaja).

OPOMBA: Za čiščenje filtra ne uporabljajte stisnjene zraka ali topil. Zrak pod tlakom lahko poškoduje filter, topila pa ga raztopijo.

Pri sistemu zračnega filtra je uporabljen naguban filter z dodatnim predfilterom. Predfilter lahko operete in ponovno uporabite.

1. Odprite pokrov (B, slika 10).
2. Odstranite filter (D).
3. Odstranite predfilter (E), če obstaja, s filtra. Umazanijo očistite tako, da s filtrom rahlo potolčete ob trdo površino. Če je filter prekomerno umazan, ga zamenjajte z novim.
4. Predfilter operite s tekočim detergentom in vodo. Nato pustite, da se povsem posuši na zraku. **Ne** oljite predfiltera.
5. Suh predfilter (če obstaja) namestite na filter.
6. Namestite filter (D).
7. Zaprite pokrov (B).

Čiščenje sistema za zračno hlajenje - slika 11



OPOZORILO



Delujoči motorji se segrevajo. Deli motorja, posebej izpuh, se močno segrejejo.

Ob dotiku lahko pride do težkih opeklin.



Vnetljivi odpadki, kot so listje, trava, dračje itd., se lahko vnamejo.

- Pustite, da se izpuh, valj motorja in hladilna rebra ohladijo, preden se jih dotaknete.
- Odstranite material, ki se je nabral na območju izpuha in valja.

POZOR: Za čiščenje motorja ne uporabljajte vode. Voda lahko onesaži sistem za gorivo. Motor čistite s ščetko ali suho krpo.

Ta motor je zračno hlajen. Umazanija ali delci lahko ovirajo pretok zraka in povzročijo prekomerno segrevanje motorja, posledica česar je slabo delovanje in skrajšana življenjska doba motorja.

S ščetko ali suho krpo odstranite delce z mrežice dovoda zraka (A). Regulator, vzmeti in krmilni elementi (B) naj bodo čisti. Na območju okrog izpuha (C) in za njim naj ne bo vnetljivih odpadkov (slika 11).

Shranjevanje



OPOZORILO



Gorivo in njegovi hlapi so izjemno vnetljivi in eksplozivni.

Ogenj ali eksplozija lahko povzročita težke opekline ali smrt.



Pri shranjevanju goriva ali stroja z gorivom v rezervoarju

- Hranite proč od odprtega ognja, peči, grelcev za vodo ali drugih naprav, ki imajo kontrolno lučko ali drugi vir vžiga, ker lahko vžgejo hlape goriva.

OPOMBA: Motor naj bo med hrambo v ravni legi (običajen položaj za delovanje). Če motor za vzdrževalna dela nagnete, **mora biti rezervoar za gorivo prazen**, stran z vžigalno svečko pa **mora biti zgoraj**. Če rezervoar za gorivo ni prazen in bo motor nagnjen, ga bo morda težko zagnati, ker olje ali bencin onesažita zračni filter in/ali vžigalno svečko.

Sistem za gorivo

Gorivo se postara, ko je shranjeno več kot 30 dni. Staro gorivo povzroči nabiranje kislin in usedlin v sistemu za gorivo ali na pomembnih delih uplinjača. Za ohranitev svežega goriva uporabite **sredstvo za obdelavo goriva s stabilizatorjem goriva z izpopolnjeno formulo podjetja Briggs & Stratton**, ki je na voljo tam, kjer prodajajo originalne nadomestne dele Briggs & Stratton.

Bencina ni treba izpustiti iz motorja, če je stabilizator za gorivo dodan v skladu z navodili. Pred shranjevanjem naj motor deluje dve minuti, da stabilizator steče skozi sistem za gorivo.

Če bencinu v motorju ni bil dodan stabilizator za gorivo, ga morate izpustiti v odobreno posodo. Motor pustite teči, dokler se ne zaustavi zaradi pomanjkanja goriva. Uporaba stabilizatorja za gorivo v posodi za shranjevanje je priporočljiva za ohranitev svežosti.

Motorno olje

Zamenjava olja ni potrebna, če pa ga želite vseeno zamenjati, to naredite, ko je motor topel.

Odpravljanje težav

Ali potrebujete pomoč? Pojdite na spletno stran **BRIGGSandSTRATTON.COM** ali pokličite **1-800-233-3723** (v ZDA).

Specifikacije

Specifikacije motorja	
Model	100000
Gibna prostornina	9.93 ci (163 cc)
Vrtina valja	2.688 in (68,28 mm)
Hod bata	1.750 in (44,45 mm)
Količina olja	0.030 in (0,76 mm)

Nastavitvene specifikacije *	
Model	100000
Razmak med elektrodama vžigalne svečke	0.030 in (0,76 mm)
Zatezni moment za vžigalno svečko	180 lb-in (20 Nm)
Zračna rega ohišja	0.006 - 0.014 in (0,15 - 0,36 mm)
Reža sesalnega ventila	0.004 - 0.008 in (0,10 - 0,20 mm)
Reža izpušnega ventila	0.004 - 0.008 in (0,10 - 0,20 mm)

* Moč motorja se zmanjša za 3,5 % na vsakih 300 metrov dodatne nadmorske višine in 1 % na vsakih 10° F (5.6° C) nad 77° F (25° C). Motor bo deloval zadovoljivo pod kotom do 15°. Za varno dovoljeno delovno območje na nagibih si oglejte priročnik za uporabo naprave.

Običajni nadomestni deli ✓	
Nadomestni del	Številka dela
Zračni filter	593260
Zračni filter, predfilter	594055
Olje - SAE 30	100113
Sredstvo za obdelavo goriva s stabilizatorjem goriva z izpopolnjeno formulo	100117, 100120
Uporovna vžigalna svečka	594056
Ključ za pritrditev vžigalne svečke	19576
Naprava za preizkušanje iskre	19368

✓ Priporočamo, da se za vsa vzdrževalna dela in servisiranje motorja in njegovih delov obrnete na pooblaščen servis Briggs & Stratton.

OMEJENA GARANCIJA

Podjetje Briggs & Stratton jamči, da bo v spodaj navedenem garancijskem obdobju brezplačno popravilo ali nadomestilo vsak del z napakami v materialu ali izdelavi ali obojim. Stroške za transport izdelkov, ki so bili posredovani v popravilo ali zamenjavo pod to garancijo, mora nositi kupec. Ta garancija velja za časovno obdobje in pod pogoji, ki so navedeni v nadaljevanju. Za popravilo v garancijskem roku poiščite najbližjo pooblaščenno servisno delavnico na zemljevidu naših licenčnih partnerjev na spletnem mestu BRIGGSandSTRATTON.COM. Kupec se mora obrniti na pooblaščenno servisno delavnico in jim nato omogočiti pregled ter preverjanje izdelka.

Ne obstaja nobena druga izrecna garancija. Nakazane garancije, vključno z garancijami tržnosti in uporabnosti za določen namen, so omejene na spodaj navedena garancijska obdobja oziroma do roka, ki je zakonsko določen. Odgovornost za naključno ali posledično škodo je izključena do meje, ki jo dovoljuje zakon. Nekatere države ne dovoljujejo omejitve trajanja nakazane garancije, druge pa ne dovoljujejo omejitve ali izključitve naključnih in konsekvntnih - posledičnih poškodb, zato ni nujno, da se zgoraj omenjene omejitve in izključitve nanašajo na vas. Ta garancija vam zagotavlja posebne zakonske pravice, lahko pa imate še druge pravice, ki se razlikujejo od države do države. **

STANDARDNI GARANCIJSKI POGOJI * ▲

Znamka / Tip izdelka	Domača uporaba	Komercialna uporaba
Vanguard™ ■	3 leta	3 leta
Commercial Turf Series™	2 leti	2 leti
Motorji vključujejo litoželezno pušo Dura-Bore™	2 leti	1 leto
Vsi ostali Briggs & Strattonovi motorji	2 leti	90 dni

* To so naši standardni garancijski pogoji, a občasno lahko objavimo dodatno garancijsko kritje, ki ni bilo določeno v času objave. Za seznam trenutnih garancijskih pogojev za vaš motor pojdite na BRIGGSandSTRATTON.COM ali se obrnite na Briggs & Strattonovo pooblaščenno servisno delavnico.

** V Avstraliji - Naši izdelki imajo garancijo, ki je ni mogoče izključiti pod avstralskim pravom varstva potrošnikov. Upravičeni ste do zamenjave ali povračila za večjo okvaro in nadomestilo za katerokoli drugo razumno predvidljivo izgubo ali poškodbo. Upravičeni ste tudi do popravila ali zamenjave blaga, če to ni sprejemljive kakovosti in okvara ne velja za večjo okvaro. Za popravilo v garancijskem roku poiščite najbližjo pooblaščenno servisno delavnico na zemljevidu naših licenčnih partnerjev na BRIGGSandSTRATTON.COM oziroma pokličite 1300 274 447 ali pošljite e-pošto ali dopis na salesenquiries@briggsandstratton.com.au, Briggs & Stratton Australia Pty Ltd, 1 Moorebank Avenue, Moorebank, NSW, Australia, 2170.

▲ Garancija ne velja za motorje v opremi, uporabljeni kot glavni vir energije in ne nadomestni vir, ali za nadomestne generatorje, uporabljene v komercialne namene. Za motorje, uporabljene v tekmovalnem dirkanju ali na komercialnih ali najemnih stezah, garancija ne velja.

■ Motor Vanguard, nameščen na generatorju v pripravljenosti: dvoletna garancija na uporabo s strani uporabnika, brez garancije na uporabo v komercialne namene. Motor Vanguard, nameščen v terenska vozila: dvoletna garancija na uporabo s strani uporabnika, dvoletna garancija na uporabo v komercialne namene. Trivaljni vodno hlajen motor Vanguard: oglejte si garancijski list za Briggs & Strattonov 3/LC motor.

Garancijska doba se začne, ko napravo kupi prvi kupec ali komercialni uporabnik. "Potrošniška uporaba" pomeni osebno uporabo v gospodinjstvu s strani kupca, ki je napravo kupil v prodaji na drobno. "Komercialna uporaba" pomeni vse druge primere uporabe, vključno z uporabo za komercialne namene, pridobivanje prihodka ali najem. Če je motor enkrat uporabljen v komercialne namene, po tej garanciji spada v kategorijo motorjev za komercialno uporabo.

Shranite potrdilo o nakupu. Če tedaj, ko potrebujete garancijsko storitev, ne predložite dokazila o datumu prvotnega nakupa, se bo za določanje garancijske dobe uporabil datum proizvodnje izdelka. Za pridobitev garancije za izdelke Briggs & Stratton ni potrebna registracija izdelka.

Podatki o garanciji

Ta omenjena garancija krije samo napake v materialu in/ali okvare zaradi izdelave na motorju, ne pa nadomestila ali povrnitve opreme, h kateri je motor lahko priključen. Rednega vzdrževanja, nastavitvev, prilagoditev ali običajne obrabe ta garancija ne krije. Garancija ne velja tudi v primeru, če je bil motor predelan ali spremenjen ali če je bila serijska številka motorja uničena ali odstranjena. Ta garancija ne vključuje uporabljene, obnovljene, rabljene ali predstavitvene opreme ali motorjev. Ta garancija ne krije poškodb motorja ali težav pri delovanju, ki jih povzročijo:

- 1 Uporaba delov, ki niso originalni deli Briggs & Stratton.
- 2 Delovanje motorja z nezadostno količino ali z onesnaženim mazivnim oljem ali z oljem neustrezne viskoznosti.
- 3 Uporaba onesnaženega ali starega goriva, bencina z več kot 10 odstotki etanola ali uporaba alternativnih goriv, kot je petrolej ali zemeljski plin v motorjih, ki jih Briggs & Stratton prvotno ni zasnoval/izdelal za delovanje s takimi gorivi.
- 4 Umazanija, ki je prišla v motor zaradi napačnega vzdrževanja zračnega filtra ali ponovnega sestavljanja.

- 5 Udarec ob predmet z rezilom rotacijske kosilnice, slabo pritrjen ali napačno nameščen nosilec rezila, rotor ali drug z motorno gredjo povezan del ali premočno napet klinasti jermen.
- 6 Deli ali sklopi, kot so sklopke, prenosi, upravljalni vzvodi itd., ki jih ne izdeluje družba Briggs & Stratton.
- 7 Pregrevanje zaradi trave, umazanije in ostankov ali gnezd glodavcev, ki zamašijo hladilna rebra ali predel vztrajnika, ali delovanje motorja brez ustreznega prezračevanja.
- 8 Prekomerni tresljaji zaradi previsokih vrtljajev, slabe pritrditve motorja, zrahljanih ali neuravnoveženih rezil ali rotorjev ali napačne pritrditve delov opreme na motorno gred.
- 9 Napačna uporaba, pomanjkljivo redno vzdrževanje, transport, ravnanje z motorjem, skladiščenje ali neustrezna montaža.

Popravila v garancijskem roku so mogoča le v pooblaščenih servisnih delavnicah Briggs & Stratton. Poiščite najbližjo pooblaščenno servisno delavnico na zemljevidu naših licenčnih partnerjev na BRIGGSandSTRATTON.COM oziroma pokličite 1-800-233-3723 (v ZDA).



THE POWER WITHIN™

ОФИЦИАЛЬНЫЙ ДИЛЕР В УКРАИНЕ:

storgom.ua

ГРАФИК РАБОТЫ:

Пн. – Пт.: с 8:30 по 18:30

Сб.: с 09:00 по 16:00

Вс.: с 10:00 по 16:00

КОНТАКТЫ:

+38 (044) 360-46-77

+38 (066) 77-395-77

+38 (097) 77-236-77

+38 (093) 360-46-77

Детальное описание товара: <https://storgom.ua/product/sebokosilka-vari-ds-521b-agatha.html>

Другие товары: <https://storgom.ua/senokosilki.html>