

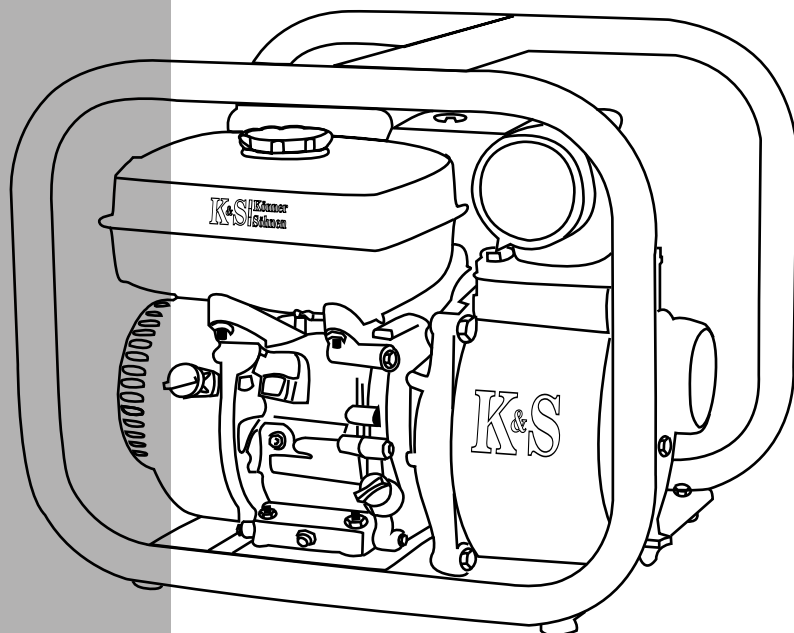

Бензинова мотопомпа

KS 50
KS 80
KS 100

KS 50HP
KS 80TW



ЗМІСТ

| | |
|--|-----|
| 1. Передмова | 2 |
| 2. Технічні характеристики | 3 |
| 3. Комплектність | 3 |
| 4. Опис виробу | 4 |
| 5. Загальний вигляд та складові частини бензинової мотопомпи | 5 |
| 7. Інформація стосовно безпеки | 6 |
| 8. Опис символів | 9 |
| 9. Підготовка до роботи | 10. |
| 10. Початок роботи | 14 |
| 11. Технічне обслуговування | 16 |
| 12. Можливі несправності та їх усунення | 22 |
| 13. Умови гарантійного обслуговування | 23 |

Розшифрування позначень:

| | |
|--------------------|--|
| KS | продукція TM Könnner & Söhnen |
| HP - high pressure | високонапорна мотопомпа |
| TW - trash water | мотопомпа для брудної води |
| 50/80/100 | діаметр вихідної труби |

ПЕРЕДМОВА

Вітаємо Вас з придбанням бензинової мотопомпи **TM Könnner & Söhnen**.
Ця інструкція містить техніку безпеки, опис використання і налагодження бензинових мотопомп **Könnner & Söhnen** моделей KS 50, KS 80, KS 100, KS 50HP, KS 80TW та процедур по їх обслуговуванню.

Виробником виробу можуть бути внесені деякі зміни, які можуть бути не відображені в даній інструкції, а саме: Виробник залишає за собою право на внесення змін у дизайн, комплектацію та конструкцію виробу. Зображення та малюнки в інструкції з експлуатації є схематичними та можуть відрізнятися від реальних вузлів та написів на продукції.

В кінці інструкції міститься контактна інформація, якою Ви можете скористатись в разі виникнення проблем. Вся інформація в данній інструкції по експлуатації є найсвіжішою на момент друку.

УВАГА!

Для того, щоб забезпечити цілісність обладнання та уникнути можливих травм, рекомендуємо перед експлуатацією мотопомпи ознайомитись з даною інструкцією.

Актуальний перелік сервісних центрів Ви можете знайти на сайті ексклюзивного представника:

www.ks-power.com.ua

ТЕХНІЧНІ ХАРАКТЕРИСТИКИ

| Мотопомпа | KS 50 | KS 80 | KS 100 | KS 50HP | KS 80TW |
|-------------------------------------|--------|--------|--------|---------|---------|
| Модель двигуна | KS 170 | KS 210 | KS 270 | KS 210 | KS 210 |
| Об'єм двигуна, см³ | 163 | 208 | 270 | 208 | 208 |
| Потужність двигуна, к.с. | 5,5 | 7 | 9 | 7 | 7 |
| Паливний бак, л | 3,6 | 3,6 | 6 | 3,6 | 3,6 |
| Об'єм масляного картера, л | 0,6 | 0,6 | 0,6 | 0,6 | 0,6 |
| Максимальна продуктивність, л/хв. | 500 | 1000 | 1335 | 500 | 917 |
| Номінальна швидкість, об/хв | 3600 | 3600 | 3600 | 3600 | 3600 |
| Максимальна висота підняття, м | 27 | 30 | 25 | 70 | 25 |
| Максимальна глибина всмоктування, м | 8 | 8 | 8 | 8 | 8 |
| Діаметр вхідної труби, мм | 50 | 80 | 100 | 50 | 80 |
| Діаметр вихідної труби, мм | 50 | 80 | 100 | 38/50 | 80 |
| Вага, кг | 24,85 | 27 | 43 | 27 | 38,3 |

КОМПЛЕКТНІСТЬ

В комплект поставки входить:

Мотопомпа - 1 шт.

Фільтр - 1 шт.

Комплект фітінгів для шлангів - 1 шт.

Інструкція по експлуатації - 1 шт.

Упаковка - 1 шт.

ОПИС ВИРОБУ

Мотопомпи **TM Könnner & Söhnen** створені з використанням найсучасніших технологій з використанням міцних та надійних матеріалів і двигунів **TM Könnner & Söhnen** різної потужності.

Мотопомпи **TM Könnner & Söhnen** призначені для: відкачування води з підвалів, басейнів, колодязів, льохів, ставків; гасіння пожеж, поливу та іригації, дезинфекції, сільського господарства тощо.

На українському ринку **TM Könnner & Söhnen** представляє лінійку чотирьохтактних бензинових мотопомп таких основних типів: для чистої води (KS 50, KS 80, KS 100); для брудної води (KS 80TW) та високонапорні помпи (KS 50HP).

ЗАГАЛЬНИЙ ВИГЛЯД ТА СКЛАДОВІ ЧАСТИНИ БЕНЗИНОВОЇ МОТОПОМПИ

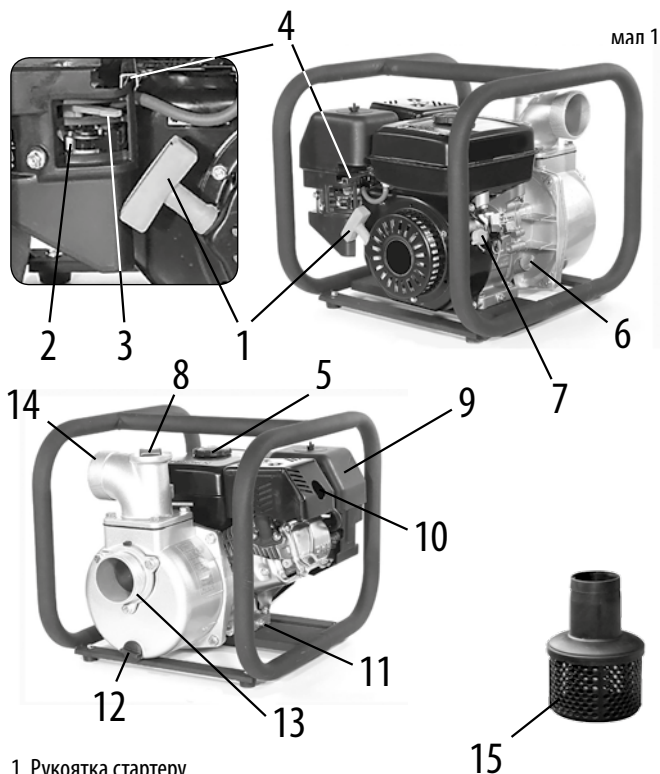

1. Рукоятка стартеру
2. Паливний краник
3. Повітряна заслонка
4. Дросельна заслонка
5. Кришка паливного баку
6. Маслозаливна горловина
7. Вимикач запалювання
8. Кришка заповнення помпи водою
9. Повітряний фільтр
10. Глушник
11. Заглушка картера двигуна
12. Заглушка картера помпи
13. Порт накачування води
14. Порт виходу води
15. Фільтр накачування

ІНФОРМАЦІЯ СТОСОВНО БЕЗПЕКИ

Наступні вимоги з техніки безпеки є обов'язковими для виконання в усіх випадках користування бензиновою мотопомпою **TM Könnner & Söhnen**:

- Перед першим використанням уважно прочитайте Інструкцію з експлуатації та збережіть її на майбутнє.
- Обов'язково ознайомтеся з функціями та елементами керування.
- Вивчіть, як правильно, швидко та безпечно зупиняти вузли мотопомпи та двигуна під час їхньої роботи.
- Задля того, щоб запобігти небезпеки травматизму та небезпеки пошкодження мотопомпи під час її використання, при роботі з пристроєм слід завжди виконувати настанови та рекомендації, що містяться у даній Інструкції з експлуатації.
- Бензинову мотопомпу дозволяється приводити в дію лише особам, які перебувають у гарному психічному та фізичному стані.
- Забороняється користуватися мотопомпою після вживання алкогольних напоїв або наркотичних речовин, а також ліків, які можуть негативно вплинути на реакцію працюючого.
- Бензинова мотопомпа **TM Könnner & Söhnen** призначена виключно для перекачування води. Забороняється використовувати мотопомпу не за її прямим призначенням.

Увага! Категорично забороняється перекачування за допомогою мотопомпи хімічних розчинів, високоактивних, горючих, їдких речовин у рідкому стані, розчинників або бензину!

Небезпека для життя і здоров'я!

- Забороняється працювати з мотопомпою користувачам, які не прочитали Інструкцію з експлуатації, а також дітям.
- За нещасні випадки, загрозу життю і здоров'ю самому собі а також іншим особам, за небезпеку пошкодження свого майна або майна сторонніх осіб, що виникли внаслідок роботи мотопомпи, несе відповідальність виключно користувач пристрою.
- В безпосередній близькості від робочої зони мотопомпи ніколи не має бути сторонніх осіб, дітей або тварин.
- Мотопомпа **TM Könnner & Söhnen** відповідає всім вимогам європейських норм безпеки. Забороняється самовільно вносити будь-які зміни у конструкцію приладу.
- Двигун і вихлопна труба мають бути завжди чистими. У випадку підтікань мастила чи пального необхідно одразу очистити всі брудні поверхні.

Перед початком роботи

- Зона використання мотопомпи має бути вільною від сторонніх предметів.
- Усі гвинти, гайки, болти на пристрої мають бути ретельно затягнуті, конструкція мотопомпи має бути цілісною і неушкодженою.

Під час роботи

Під час експлуатації бензинову мотопомпу **TM Könnner & Söhnen** слід тримати на відстані не менш ніж 1 метр від будівель та обладнання. Слідкуйте за тим, щоб простір біля вихлопної системи завжди був вільний, адже під час роботи вона сильно нагрівається і здатна підпалити деякі матеріали. Не використовуйте мотопомпу в закритому приміщенні.

Важливо!

Забороняється зберігати разом з мотопомпою вогнебезпечні матеріали. Якщо мотопомпа використовується в спеціально обладнаному закритому приміщенні, слід звернути особливу увагу на вентиляцію. Навіть часткове провітрювання може виявитись недостатнім, адже під час роботи мотопомпи повітря може містити небезпечну для дихання кількість вихлопного газу. Слід обов'язково забезпечити належну вентиляцію задля запобігання конденсації вихлопних газів. Під час роботи пристрою, а також деякий час після зупинки двигуна, уникайте зіткнення з гарячим глушником. Дочекайтесь, поки двигун повністю охолоне після використання мотопомпи, і лише тоді готуйте пристрій до зберігання.

Увага! Бензин - токсична і вогненебезпечна рідина!

- Зберігання бензину допускається лише у спеціально призначених для цього ємностях.
- В безпосередній близькості від місця зберігання бензину не має бути джерел іскр, відкритого вогню, а також іншої небезпеки спалаху.
- Забороняється переміщення і транспортування пристрою з відкритим краном паливного баку (при його наявності). Паливний бак має бути порожнім.
- Для повного спустошення бензобаку запустіть двигун поза приміщенням до повного вироблення палива.
- Заведення пристрою допускається виключно на відкритій місцевості, в недоступності до джерел спалаху чи займання вогню. Забороняється палити під час заправки мотопомпи.
- Не заповнюйте повністю паливний бак. Паливо наливайте на 4 см нижче кромки паливного патрубку, щоб залишилось місце для розширення палива.
- Забороняється відкривати кришку бензобаку і доливати бензин під час роботи двигуна або не дочекавшись його охолодження після закінчення експлуатації. Заливайте бензин до запуску двигуна.
- У випадку, якщо бензин перелито через край, необхідно ретельно очистити поверхню, залиту бензином, перед тим, як запускати двигун. Забороняється включати запалення, допоки пари бензину повністю не випаруються (очищена поверхня має бути сухою).
- Кришка бензобаку має бути закритою щільно.
- Перед кожним використанням необхідно перевіряти топливопровід, бензобак, пробку приєднання бензобаку. У випадку виявлення пошкоджень або нещільностей, відповідні вузли необхідно замінити.
- У випадку пошкоджень, обов'язково слід замінити зіпсовані захисні пластини і глушники.
- Забороняється залишати пристрій у приміщенні з наповненим бензобаком. Це може спричинити займання бензинових випаровувань із випадковою іскрою або відкритим вогнем.
- Перед тим як занести пристрій у закрите приміщення для зберігання, переконайтесь, що двигун повністю охолов після закінчення роботи.
- Під час роботи двигуна мотопомпа виділяє відпрацьовані гази, які є отруйними для людського організму. Забороняється використовувати пристрій в закритих або пагано провітрюваних приміщеннях - це небезпечно для життя і здоров'я користувача!

ОПИС СИМВОЛІВ

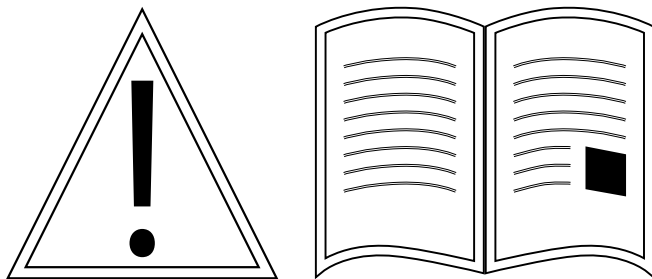

**Перед початком роботи
уважно прочитайте інструкцію**

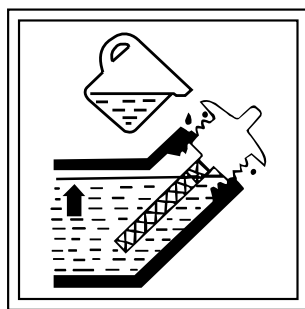

**Залийте масло в маслозаливну горловину до максимального рівня,
як показано на малюнку**



Позначення регулювання швидкості: MAX - MIN

ПІДГОТОВКА ДО РОБОТИ

Шланг закачування води

Під час використання мотопомпи, завжди застосовуйте спеціальний посилений товстостінний шланг для закачування води, який не деформується. Всмоктуючий шланг має бути гофрованим, оскільки працює на стискання. Фіксуйте шланг на порту за допомогою спеціального кільця для фіксації.

Увага! Перед початком роботи завжди встановлюйте фільтр закачування на кінці шлангу.

мал 2

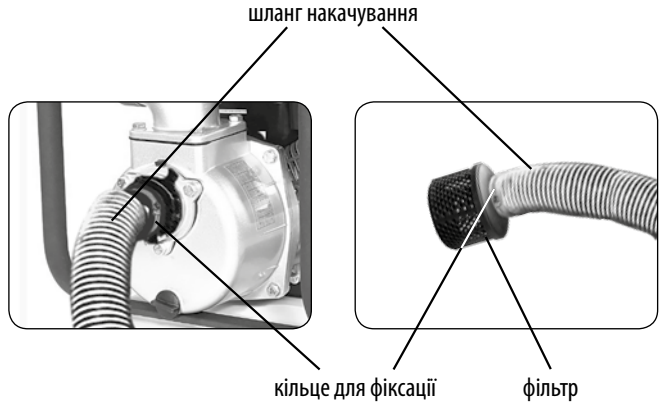

Шланг виходу води

Шланг виходу води знаходиться під тиском. Враховуйте це та завжди використовуйте кільце для його фіксації. Особливо це стосується шлангів з тканини.

Важливо пам'ятати! Для підвищення ефективності роботи помпи, використовуйте короткий і широкий шланг, з метою зменшення опору води.

Моторне масло

Моторне масло - головний чинник, що впливає на термін служби двигуна та ефективність його роботи.

Перевіряйте рівень масла кожного разу перед запуском двигуна мотопомпи.

Зверніть увагу! Масло, призначене для 2-х тактних двигунів, пошкодить двигун мотопомпи ТМ Көпнер & Söhnen. Використовуйте виключно моторне масло для 4-х тактних двигунів.

мал 3

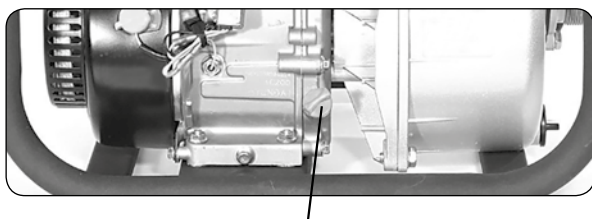

кришка маслозаливної горловини

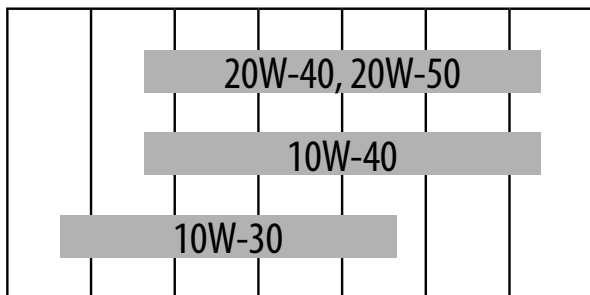

-20 -10 0 10 20 30 40 °C

Вибір моторного масла залежить від кліматичної зони. Для загального використання у багатьох кліматичних зонах зазвичай рекомендується застосовувати масло SAE 10W-30. На діаграмі приведені інші різновиди масел, що відрізняються ступенем в'язкості. Вони можуть використовуватися у випадках, якщо середня температура у вашій зоні - в межах відповідного діапазону.

Для перевірки рівня масла, дотримуйтесь наступної послідовності:

- Переконайтесь, що двигун не працює і є холодним.
- Відкрийте кришку маслосалливної горловини і витріть насухо вимірювальних щуп.
- Вставте вимірювальний щуп у горловину, не повертаючи його. Перевірте рівень.
- Якщо рівень масла низький, заповніть маслосалливну горловину до краю.

Заправка і використання палива

Щоб перевірити рівень палива, відкрийте кришку паливного баку. Якщо рівень палива низький, бак необхідно заповнити. Не заповнюйте паливний бак до краю горловини! Залишайте деякий простір для розширення бензину.

мал 4

**Увага!**

- Бензин - вогне- і вибухонебезпечний!
- Мотопомпу можна заправляти лише при зупиненому двигуні і в добре провітрюваному приміщенні.
- Не використовуйте мотопомпу біля відкритого вогню. Не паліть під час її використання.
- Рівень палива має бути нижчим за горловину паливного баку. Не переливайте паливний бак. Упевніться, що після дозаправки кришка баку щільно закрита. Оскільки пролитий бензин або його пари легко займаються, остерігайтесь проливу палива під час дозаправки.
- Не вдихайте пари бензину. Уникайте тривалого контакту з бензином.
- Використовуйте неетилований бензин з октановим числом 92.
- Не використовуйте забруднений або несвіжий бензин чи маслобензинову суміш.
- Слідкуйте, щоб до паливного баку не попадав пил чи вода.

Тримайте пальне подалі від дітей!

Повітряний фільтр

Пам'ятайте, що забруднений повітряний фільтр обмежить потік повітря в карбюратор, а це може спричинити збій в його роботі. Регулярно очищуйте повітряний фільтр, щоб запобігти нестабільній роботі карбюратора. Максимально часто це потрібно робити у випадку експлуатації мотопомпи у особливо запилених умовах.

мал 5

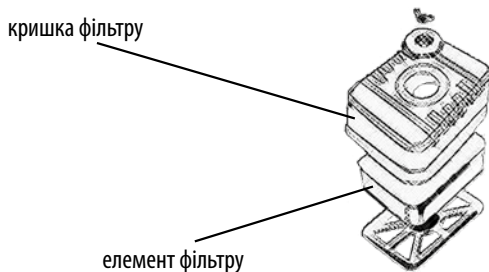

Прокачування води

Перед початком роботи помпа має бути повністю заповнена водою.

Обережно! Задля запобігання перегріву мотопомпи, не запускайте її без попереднього заповнення водою. Якщо мотопомпа працювала «насухо», негайно зупиніть її і дайте охолонути перед заповненням водою.

мал 6

кришка заповнення мотопомпи водою

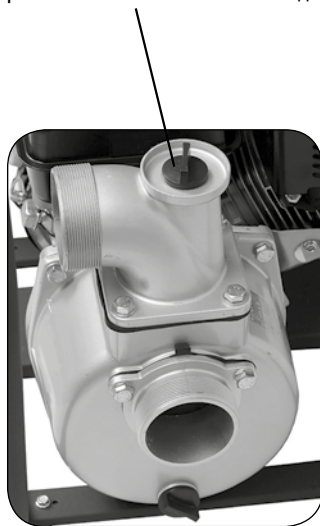

ПОЧАТОК РОБОТИ

Запуск двигуна

- Поверніть паливний кран (А) в положення «Відкрито» (ON).
- Для запуску холодного двигуна перемістіть важіль повітряної заслонки (В) в положення «Закрито» (CLOSE). Коли двигун прогріється, поверніть заслонку в положення «Відкрито» (OPEN).
- Перемкніть вимикач запалення (С) в позицію «Включено» (ON).

мал 7

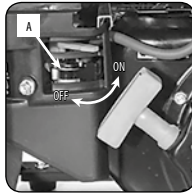

мал 8

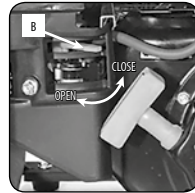

мал 9

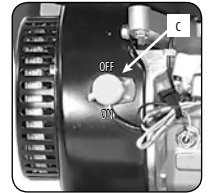

- Перемістіть дросельну заслонку (D) в ліве крайнє положення «Повільно» (SLOW).

мал 10

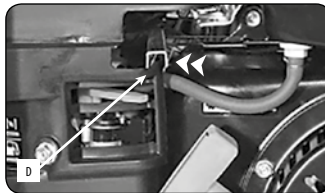

мал 11

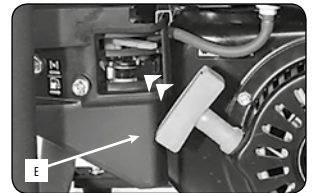

Запустіть двигун за допомогою ручного стартера (E).

Увага! Щоб запобігти пошкодженню стартера, плавно повертайте його рукоятку на місце, не кидайте її

- Встановіть потрібну швидкість обертання двигуна, плавно переміщуючи дросельну заслонку (D) у напрямку положення «Швидко» (FAST). Після запуску двигуна, слід переконатись, що мотопомпа подає воду. Якщо цього не відбувається, двигун слід вимкнути. Затримка в подачі води є допустимою, якщо вона не перевищує 2,5 хвилини. Обов'язково вимкніть двигун, якщо подача води не почалася після зазначеного часу очікування.

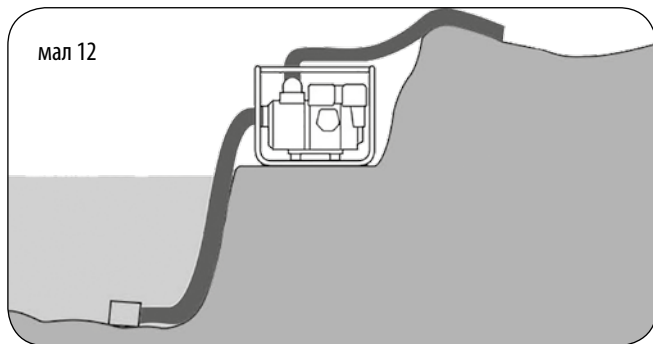

Зупинка двигуна

Для того щоб безпечно і правильно і зупинити двигун, дотримуйтесь наступної послідовності:

- Перемістіть дросельну заслонку (D) в положення «Повільно» (SLOW).
- Перемкніть вимикач запалення (C) в позицію «Вимкнено» (OFF).
- Поверніть паливний кран (A) в позицію «Закрито» (OFF).

Увага! Для екстреної зупинки двигуна перемкніть вимикач запалення (C) в позицію «Вимкнено» (OFF). У всіх інших випадках дотримуйтесь вищонаведеної послідовності.

ТЕХНІЧНЕ ОБСЛУГОВУВАННЯ

Періодичне сервісне обслуговування

Для підтримки бензинової мотопомпи **TM Könnert & Söhnen** в належному експлуатаційному стані, необхідно здійснювати періодичне сервісне обслуговування приладу.

В нижченаведеній таблиці надаються рекомендації щодо обслуговування і огляду мотопомпи у визначених строкових інтервалах.

Увага! Вихлопні гази містять отруйний чадний газ. Вимкніть двигун перед виконанням будь-яких робіт. Перед запуском двигуна переконайтеся, що приміщення добре провітрюється

| Регламентне сервісне обслуговування проводиться в кожній визначений часовий проміжок | | Кожен запуск | Перший місяць або 20 годин | Кожні 3 місяці або 50 годин | Кожні 6 місяців або 100 годин | Раз на рік або 300 годин |
|--|--|--------------|----------------------------|-----------------------------|-------------------------------|--------------------------|
| Моторне масло | Перевірка | ✓ | | | | |
| | Заміна | | ✓ | ✓ | | |
| Повітряний фільтр | Перевірка | | ✓ | | | |
| | Очистка | | | ✓ (1) | | |
| Паливний бак та фільтр | Очистка | | | | ✓ | |
| | Перевірка та регулювання зазору | | | ✓ | | |
| Свічка запалення | Заміна | | | | ✓ | |
| | Перевірка | | | | | ✓ (2) |
| Паливний бак та фільтр | Перевірка | ✓ | | | | |
| | Очистка | | | | | ✓ (2) |
| Паливна магістраль | Перевірка і заміна по необхідності. Кожні 2 роки (2) | | | | | |

(1) Обслуговується частіше в запиленіх і забруднених умовах

(2) Виконується в авторизованих сервісних центрах

Заміна моторного масла

Швидкий та повний злив масла здійснюється при зупиненому, але прогрітому двигуні

1. Відкрийте заглушку масляного картера і кришку заливної горловини та злийте масло.
2. Закрутіть заглушку масляного картера назад і надійно затягніть.
3. Заповніть рекомендованим сортом масла і перевірте рівень.
4. Закрийте кришку заливної горловини.

Місткість масляного картера - 0,6 л

мал 13

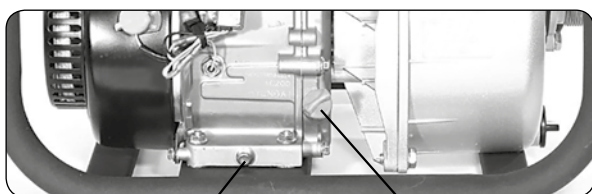

кришка маслозаливної горловини

заклушка масляного картера

Увага! Після кожної заміни масла в двигуні необхідно ретельно відмивати руки з милом. Відпрацьоване моторне масло є небезпечним для вашого здоров'я, і якщо знаходиться з ним у тривалому контакті, можна спровокувати рак шкіри. Відпрацьоване масло також може шкодити довкіллю, якщо не підлягає утилізації на спеціальних станціях, які для цього призначені. Не викидайте і не виливайте масло самостійно, а передавайте його у закритих контейнерах на такі спеціальні станції.

Обслуговування повітряного фільтру

Повітряний фільтр необхідно регулярно очищати. Забруднений повітряний фільтр обмежить потік повітря в карбюратор, а це може спричинити збій в його роботі.

Особливо ретельно і часто повітряний фільтр необхідно чистити в особливих умовах експлуатації, де багато бруду і пилу.

мал 14

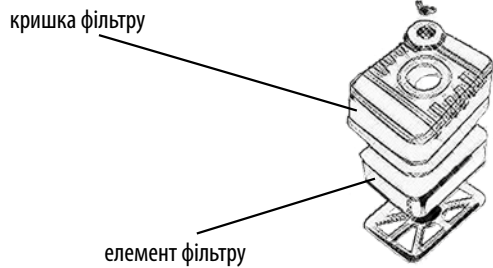

Будьте обережні! Очищення елемента фільтру можна здійснювати лише за допомогою мильної води або незаймистого розчинника. Використання бензину або іншої вогнєнебезпечної речовини може викликати спалах або вибух!

Зверніть увагу

Ніколи не експлуатуйте двигун без повітряного фільтру. Його наявність допоможе уникнути швидкого зношення двигуна мотопомпи.

1. Відгвинтіть гайку кришки повітряного фільтру. Відкрийте кришку і вийміть елемент фільтру.
2. Вимийте елемент у слабкому мильному розчині і промийте теплою водою. Повністю висушіть елемент фільтру.
3. Змочіть елемент у чистому машинному маслі, залишок масла відіжміть. Якщо на елементі лишилось забагато масла, при початковому запуску з двигуна буде йти дим.
4. Встановіть елемент і кришку повітряного фільтру на двигун.

Обслуговування свічок запалювання

Свічка запалення має бути вільною від нагару і повинна завжди мати належний зазор контакту. Це гарантуватиме надійну роботу двигуна.

Стережіться гарячих частин двигуна, уникайте дотику до них, щоб уникнути опіку!

1. Зніміть кришку свічки запалення.
2. Очистіть поверхню довкола свічки запалювання від бруду.
3. Виверніть свічку запалювання. Використовуйте ключ з набору інструментів, що поставляється.
4. Перевірте свічку запалення щодо пошкодження. Якщо ізолятор має пошкодження або тріщини, свічку потрібно замінити. Якщо пошкоджені не виявлено, очистіть свічку запалення металевою щіткою перед повторним використанням.
5. За допомогою шаблону, заміряйте величину зазору контакту. Зазор має бути рівний 0,70-0,80 мм. Виставте зазор, якщо є така потреба, акуратно згинаючи електрод.
6. Компресійна шайба свічки запалення має бути в хорошому стані. Якщо це так, можна вкрутити свічку запалення вручну, щоб запобігти пошкодженню різьби. Затягніть ключем, щоб стиснути компресійну шайбу. Встановлюючи нову свічку запалювання, затягніть її на 1/4 звороту. Повторно використану свічку запалювання затягніть на 1/2-1/4 звороту.

мал 15



свічка
запалювання

Будьте уважні! Свічка запалювання має бути надійно затягнута. Недостатньо затягнута свічка запалювання може сильно розігрітись і стати настільки гарячою, що пошкодить двигун. Звертайте увагу на температурний діапазон свічок запалювання. Не використовуйте такі, у яких температурний діапазон не підходить до вашого приладу.

мал 16



Транспортування та зберігання.

Перед переміщенням чи транспортуванням мотопомпи, переконайтеся, що вимикач запалювання ON/OFF та паливний кран знаходяться в положенні «Вимкнено» (OFF). Встановіть мотопомпу горизонтально, щоб уникнути проливання палива. Пари бензину або пролитий бензин є пожежо- і вибухонебезпечними!

Увага! Зіткнення з деталями системи випуску або дотик до гарячого двигуна може спровокувати сильний опік або спалах. Перед переміщенням, транспортуванням або зберіганням мотопомпи дайте їй двигуну повністю охолонути.

мал 17

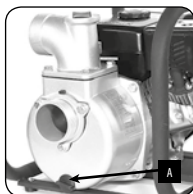

мал 18

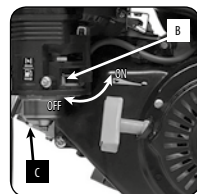

1. Промийте помпу перед зупинкою. Весь залишок води - злийте.
2. Закрийте паливний краник (В). Дайте двигуну випрацювати бензин з карбюратору, дочекайтеся самостійної зупинки двигуна. Або ослабте гвинт (С), злийте бензин у відповідний контейнер.

Увага!

1. Бензин, за певних умов, надзвичайно вогне- і вибухонебезпечний. Всі роботи мають виконуватись з вимкненим двигуном і в добре провітрюваному приміщенні.
2. В приміщенні для сервісних робіт категорично забороняється палити і користуватися відкритим вогнем.
3. Замініть моторне масло.
4. Виверніть свічку запалювання, залийте 1 ст. ложку моторного масла в циліндр. Повільно проверніть стартер для рівномірного розподілу масла в циліндрі. Вкрутіть свічку запалювання на місце.
5. Повільно й плавно потягніть ручку стартера, поки не відчуєте опір. В цей момент поршень вийде у верхню крайню точку такту стискання, впускні і випускні клапани при цьому закриються. Зберігайте двигун в цьому

Перед першим запуском після тривалого зберігання виконуйте сервісні роботи, використовуючи наведену нижче таблицю:

| ТЕРМІН ЗБЕРІГАННЯ | РЕКОМЕНДОВАНІ СЕРВІСНІ РОБОТИ (для полегшення першого запуску) |
|--------------------|---|
| Менше ніж 1 місяць | не потрібно |
| Від 1 до 2 місяців | Осушити поплавок рівня карбюратора і фільтр відстійника палива. Повністю заправити бак свіжим паливом. |
| Більше одного року | Осушити поплавок рівня карбюратора і фільтр відстійника палива. Повністю заправити бак свіжим паливом. Вивернути свічку запалювання і залити 1 ст. ложку моторного масла в циліндр. Повільно повернути стартер, після чого вкрутити свічку запалювання на місце. Замінити масло після зберігання. |

Виконуйте лише ті роботи по технічному обслуговуванню, які описані в Інструкції з експлуатації. Щодо виконання інших робіт, звертайтеся до авторизованих сервісних центрів.

Повний список авторизованих сервісних центрів ви зможете знайти на нашому офіційному сайті - www.ks-power.com.ua

Рекомендуємо використовувати тільки оригінальні запчастини.

МОЖЛИВІ НЕСПРАВНОСТІ ТА ЇХ УСУНЕННЯ

| НЕСПРАВНІСТЬ | МОЖЛИВА ПРИЧИНА | МОЖЛИВЕ УСУНЕННЯ |
|--|--|---|
| Двигун не запускається або не працює | Некоректна послідовність дій | Дотримуйтесь вказівок даної Інструкції |
| | Неправильне регулювання карбюратора | Зверніться в сервісний центр |
| | Несправна свічка запалювання | Очистити, виставити достатній зазор або замінити свічку |
| | Засмічений паливний фільтр | Замінити |
| Двигун запускається, але має низький рівень потужності | Неправильне положення дросельної заслонки | Перемістити в положення «Відкрито» (OPEN) |
| | Забруднення ковпачка свічки запалення | Очистити або замінити |
| | Забруднення повітряного фільтру | Очистити |
| | Неправильне регулювання карбюратора | Зверніться в сервісний центр |
| Нестійка робота двигуна | Неправильне регулювання. Несправна свічка запалювання | Зверніться в сервісний центр |
| Двигун має низький рівень потужності під навантаженням | | |
| Двигун працює неритмічно | Несправна свічка запалювання | Очистити, виставити зазор або замінити свічку |
| Висока задимленість | Неправильне регулювання карбюратора | Зверніться в сервісний центр |

Утилізація

Мотопомпа, що відслужила свій термін, а також оснащення і упаковка повинні здаватися на екологічно чисту утилізацію і переробку. Не викидайте мотопомпу в побутові відходи!

УМОВИ ГАРАНТІЙНОГО ОБСЛУГОВУВАННЯ

Умови гарантії

Гарантійний термін на бензинові мотопомпи **TM Könnner & Söhnen** вказаний у гарантійному талоні і починається з дня продажу виробу. Несправності, які виникли з вини виробника, усуваються протягом гарантійного терміну безкоштовно. Гарантія набуває сили лише у випадку правильно заповненого гарантійного талону, відрізнити купонів та наявності чеку. Виріб приймається на ремонт в чистому вигляді і у повній комплектації.

Гарантія не розповсюджується:

- на тріщини та інші механічні пошкодження, а також пошкодження, набуті внаслідок дії агресивних середовищ, потраплянням сторонніх предметів всередину виробу і вентиляційні решітки, а також на пошкодження, що виникли внаслідок неправильного зберігання, зокрема на корозію металевих частин виробу тощо;
- на несправності, що виникли через нестабільність електромережі, а також внаслідок неправильної експлуатації виробу, його перенавантаження, використання виробу не за призначенням. Безумовними ознаками перенавантаження виробу є опалення або зміна кольору деталей внаслідок дії високої температури, деформація поверхні циліндру або поршня, руйнація поршневих кілець або шатунних вкладишів. Гарантійні зобов'язання не розповсюджуються також на вихід з ладу автоматичного регулятора напруги електрогенераторів внаслідок неправильної експлуатації;
- на несправності, що виникли внаслідок забруднення паливної або охолоджувальної системи;
- на частини, що швидко зношуються (бури, ножі, оснащення, з'єдні пристосування, мастило, фільтруючі та запобіжні елементи, з'єдні акумулятори, цанги, зажимні патрони, ручні стартери, троси, шківни, що направляють ролики, форсунки, свічки запалювання, пружини щеплення, гумові ущільнювачі, ремені тощо);
- на електрокабелі з термічними та механічними пошкодженнями;
- на виріб, що розкривався або був відремонтований не в авторизованому сервісному центрі. Безумовними ознаками розкривання виробу поза авторизованим сервісним центром є, зокрема, заломи шліцевих частин елементів кріплення;
- на обслуговування, профілактику, як то чищення, промивання чи змащування;
- на установку і налаштування виробу;
- у випадку природнього зносу;
- на несправності, що виникли при використанні виробу для потреб, пов'язаних із здійсненням підприємницької діяльності;
- у випадку відсутності печатки (штампу) продавця на талоні, або коли сам гарантійний талон не заповнено;
- у випадку відсутності підпису власника виробу на гарантійному талоні;
- при порушенні правил експлуатації, транспортування, зберігання, неправильній або недбалій установці виробу, при неправильному підключенні до електромережі, гарантійні зобов'язання анулюються.

КОНТАКТИ

Німеччина

ks-power.de

info@dimaxgroup.de

Польща

ks-power.pl

info.pl@dimaxgroup.de

Україна

ks-power.com.ua

sales@ks-power.com.ua

ОФИЦИАЛЬНЫЙ ДИЛЕР В УКРАИНЕ:

storgom.ua

ГРАФИК РАБОТЫ:

Пн. – Пт.: с 8:30 по 18:30

Сб.: с 09:00 по 16:00

Вс.: с 10:00 по 16:00

КОНТАКТЫ:

+38 (044) 360-46-77

+38 (066) 77-395-77

+38 (097) 77-236-77

+38 (093) 360-46-77

Детальное описание товара:

<https://storgom.ua/product/motopompa-konnersonnen-ks-50.html>

Другие товары: <https://storgom.ua/motopompy-dlia-chistoi-vody.html>