

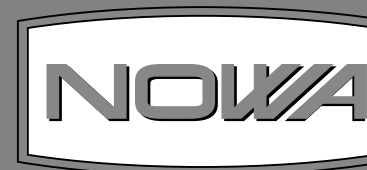

КЕРІВНИЦТВО З ТЕХНІЧНОЇ ЕКСПЛУАТАЦІЇ ГЕНЕРАТОРІВ БЕНЗИНОВИХ



МОДЕЛЬ

BG 2800
BG 3400

ШАНОВНИЙ ПОКУПЕЦЬ!

Ми висловлюємо Вам свою подяку за вибір продукції ТМ «NOWA».

Продукція ТМ «NOWA» виготовлена за сучасними технологіями, що забезпечує її надійну роботу протягом тривалого часу за умови дотримання правил експлуатації й заходів безпеки.

Продукція продається фізичним та юридичним особам в місцях роздрібною та оптовою торгівлі згідно цін, вказаних продавцем відповідно до чинного законодавства.

Генератори бензинові ТМ «NOWA» **BG 2800**, **BG 3400** за своєю конструкцією та експлуатаційними характеристиками відповідають вимогам нормативних документів України, а саме:

ДСТУ EN ISO 14982:2015; технічним регламентам: безпеки машин, постанова КМУ №62 від 30.01.2013р.; електромагнітна сумісність обладнання, постанова КМУ №1077 від 16.12.2015р.

Дане керівництво містить всю інформацію про виріб, необхідну для його правильного використання, обслуговування та регулювання, а також необхідні заходи безпеки під час використання виробу.

Дбайливо зберігайте це керівництво і звертайтеся до нього в разі виникнення питань з експлуатації, зберігання і транспортування виробу. У разі зміни власника виробу передайте це керівництво новому власнику.

Постачальник ТОВ «ПРОМИСЛОВА КОМПАНІЯ «ДТЗ»», 49000, Україна, м. Дніпро, вул. Надії Алексеєнко, 100, приміщення 1, т.: (056) 374-89-37.

Виробник «Чжецзян Венксін Механікал енд Електрикал Ко ЛТД», розташований за адресою № 893 Сауф Ютан Род, Бінхай Індастріал Парк, Тайжоу Сіті, Чжецзян Провінс, КНР.

Виробник не несе відповідальність за збиток та можливі пошкодження, які заподіяні внаслідок неправильного поводження з виробом або використання виробу не за призначенням.

Водночас слід розуміти, що керівництво не описує абсолютно всі ситуації, можливі під час застосування виробу. У разі виникнення ситуацій, які не описані в цьому керівництві, або у разі необхідності отримання додаткової інформації, зверніться до найближчого сервісного центру ТМ «NOWA». Додаткову інформацію з сервісного обслуговування Ви можете отримати за телефоном: (056) 374-89-38.

Продукція ТМ «NOWA» постійно вдосконалюється і, у зв'язку з цим можливі зміни, що не порушують основні принципи управління, зовнішній вигляд, конструкцію, комплектацію та оснащення виробу, так і зміст цього керівництва без повідомлення споживачів. Всі можливі зміни спрямовані тільки на покращення і модернізацію виробу.

1. ЗАГАЛЬНИЙ ОПИС

Генератори бензинові **ТМ «NOWA» BG 2800 та BG 3400** (далі - генератор) – це установка, яка дозволяє перетворити якийсь вид енергії в електричний струм. У даному випадку, в конструкції використаний бензиновий двигун внутрішнього згорання. Генератори бензинові складається з двигуна та генератора змінного струму, які з'єднані між собою співвісно.

Дані моделі генераторів **ТМ «NOWA»** мають невеликі габарити. Тому вони підпадають під категорію мобільні.

Ці генератори **ТМ «NOWA»** забезпечують споживачів електроенергії в різних життєвих випадках: джерело аварійного резервування будинків електроенергією; для проведення ремонтних робіт за відсутності електроживлення, на дачі, на відпочинку, у гаражі тощо.

Кожний генератор розрахований на визначену максимальну потужність електроенергії. Вірний підбір потужності генератора читайте у розділі 5.3. «Під'єднання до електровиробів».

Дані генератори розроблені виключно для побутового застосування.

Тривалість безперервної щоденної експлуатації генератора не повинна перевищувати 11 годин.

Генератори бензинові **ТМ «NOWA» BG 2800 та BG 3400** є однофазними генераторами змінного електричного струму.

Опис основних компонентів генераторів бензинових подано нижче (див. мал. 1 та мал. 2).

Малюнок 1

BG 2800
BG 3400

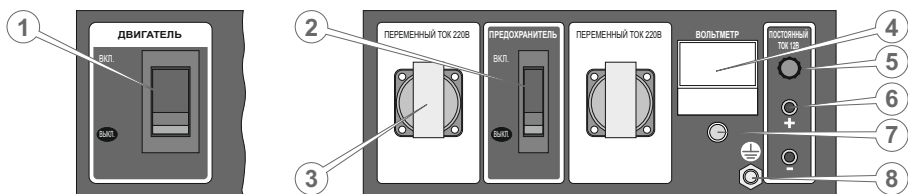

Специфікація до малюнка 1

1. Вимикач двигуна
2. Запобіжник змінного струму
3. Електророзетки
4. Вольтметр.
5. Запобіжник постійного струму.
6. Вихід постійного струму
7. Сигнальна лампа
8. Клема заземлення

* Зовнішній вигляд та розміщення елементів управління виробом можуть дещо відрізнятися від зображених на малюнках.

Специфікація до малюнка 2

1. Рама
2. Паливний бак.
3. Кришка паливного бака.
4. Індикатор палива.
5. Важіль повітряної заслінки.
6. Паливний кран
7. Повітряний фільтр
8. Двигун внутрішнього згорання
9. Ручний стартер
10. Амортизатори
11. Горловина для заливки мастила/масляний щуп.
12. Панель управління
13. Генератор електричного струму
14. Глушник
15. Свічка запалення

Малюнок 2

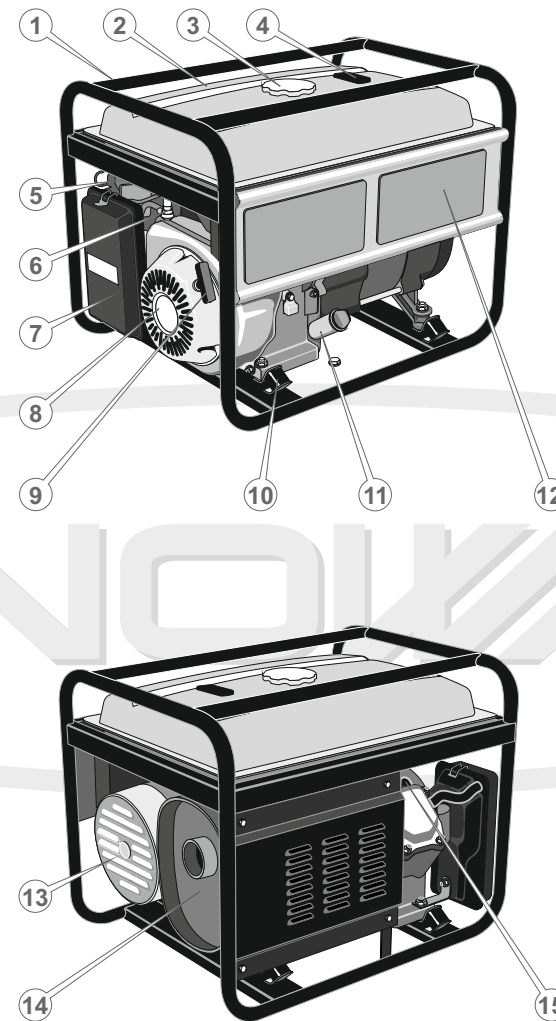

2. КОМПЛЕКТ ПОСТАВКИ

1. Генератор
2. Свічковий ключ
3. Керівництво з експлуатації.

ОСНАЩЕННЯ ГЕНЕРАТОРІВ БЕНЗИНОВИХ

Таблиця 1

МОДЕЛЬ	BG 2800	BG 3400
Автоматичний регулятор напруги (AVR)	+	+
Вихід постійного струму 12 В	+	+
Система захисту від низького рівня мастила	+	+
Ручний стартер	+	+

3. ТЕХНІЧНІ ХАРАКТЕРИСТИКИ

Таблиця 2

МОДЕЛЬ	BG 2800	BG 3400
Номінальна напруга, В	220	
Номінальна частота змінного струму, Гц	50	
Номінальна потужність змінного струму, кВт	2,5	3,1
Максимальна потужність змінного струму, кВт	2,8	3,4
Коефіцієнт потужності (Cos Ф)	1	
Тип двигуна	чотиритактний одноциліндровий повітряного охолодження	
Потужність двигуна, л.с.	6,5	7,5
Система запалювання	транзисторне магнето	
Робочий об'єм, см ³	163	210
Паливо	А-92	
Ємність паливного баку, л у двигуні	15	15
Тривалість безперервної роботи, ч	11	11
Мінімальні витрати палива, г/кВт×ч	395	395
Рівень шуму, дБ	75	75
Об'єм мастила в картері, л	0,6	0,6
Габарити (ДхВхШ), мм	600x440x445	600x440x445
Вага нетто/брутто, кг	37,0 / 38,9	43,0 / 45,0

Автоматичний регулятор напруги (AVR)

На генераторі встановлено сучасний автоматичний електричний регулятор напруги, який забезпечує стабільність вихідної напруги у всьому діапазоні навантажень. Якість електроенергії генераторів, оснащених електричним регулятором напруги, дозволяє використовувати їх для електроживлення складного електронного обладнання, засобів зв'язку, спеціальних та побутових споживачів.

Вихід постійного струму

Генератори бензинові оснащені виходом постійного струму 12В. Використовується здебільшого для зарядки автомобільних акумуляторних батарей на 12 В. Клема червоного кольору є позитивною «+», чорна - негативною «-». Під'єднання повинно здійснюватися згідно з полярністю.

Система захисту від низького рівня мастила у двигуні

Ця аварійна система розроблена з метою запобігання пошкодження двигуна при недостатній кількості мастила в картері. Перш ніж рівень мастила в картері досягне мінімального безпечного, спалахне сигнальна лампа та система захисту вимкне двигун.

УВАГА!

У разі аварійної зупинки двигуна системою захисту вимикач двигуна залишиться в положенні «Вкл».

4. ВИМОГИ БЕЗПЕКИ

ЗАБОРОНЯЄТЬСЯ:

- Експлуатувати генератор в стані втоми, хвороби, у стані алкогольного сп'яніння або під впливом медичних препаратів.
- Використовувати генератор в закритих приміщеннях без забезпечення належного виведення вихлопних газів.
- Використовувати генератор у приміщеннях із підвищеною вологістю, вогненебезпечних приміщеннях, під дощем, у районі вибухонебезпечних речовин, біля відкритих джерел вогню чи поїнятий тлінням горіння.
- Проводити під'єднання до електричної системи будівель некваліфікованим спеціалістам.
- Запускати двигун з поламаним глушником або без нього.
- Заправляти, коли двигун працює або коли двигун гарячий. Це може призвести до займання.
- Накривати генератор під час роботи.
- Використовувати генератор з несправною електричною частиною або двигуном.
- Демонтувати запобіжні пристрої й знімати захисні кришки електричних систем.
- З'єднувати 2 (дві) та більше генераторів в єдиний електричний ланцюг.
- Перевищувати припустиму потужність генератора.
- Запускати генератор, якщо до нього приєднані споживачі електричного струму.

Правила безпеки та застереження

- Перед використанням генератора необхідно повністю розібратися в призначенні всіх органів управління, вихідних роз'ємів і з'єднань.
- Вихлопні гази є отруйними. Дихання цими газами є небезпечним для Вашого здоров'я.
- Генератор виробляє електроенергію, за умовами неправильної експлуатації може стати причиною серйозного ураження електричним струмом.
- Ніколи не залишайте генератор, що працює без нагляду.

- Завжди слід пам'ятати про легку займистість бензину й мастила. Не слід курити під час заправки, заправляти поблизу відкритих джерел вогню. Необхідно завжди витирати паливо або мастило, що розлилося. Очищення виробу варто робити тільки при вимкненому двигуні.
- Не заводьте двигун без кришки паливного бака.
- Не заводьте двигун без повітряного фільтра або без кришки повітряного фільтра. Це може призвести до швидкого виходу двигуна з ладу.
- Завжди надягайте відповідний спецодяг. Користуйтеся головним убором для захисту довгого волосся.
- Під час роботи користуйтеся засобами захисту слуху, захисними окулярами, маскою від пилу.
- Тримайте генератор в бездоганному стані. Перевіряйте точність поєднання і легкість пересування рухомих деталей, також цілісність деталей, які впливають на роботу.
- Слідкуйте, щоб діти і сторонні люди не перебували в робочій зоні.
- Не перевіряйте наявність іскри при викрученій свічці запалювання. Це може призвести до займання.
- Завжди від'єднуйте провід свічки під час проведення обслуговування та регулювання машини.
- Забороняється транспортувати генератор з відкритим краном подачі палива.
- Генератор слід розташовувати на рівній поверхні.
- Під час роботи певні частини двигуна сильно нагріваються. Будьте обережні, при недотриманні техніки безпеки є ймовірність отримати опік.
- Під час роботи слід забезпечувати достатню циркуляцію повітря для охолодження двигуна.
- Не рекомендується використовувати генератор під впливом прямих сонячних променів.
- Слід забезпечити належне заземлення.
- Переконайтеся, що всі подовжувальні шнури, які Ви використовуєте, відповідають вимогам безпеки, а також, що вони розраховані на відповідні навантаження для виконання необхідної роботи.

5. ЕКСПЛУАТАЦІЯ

5.1. КОНТРОЛЬ ПЕРЕД ЗАПУСКОМ

1. Ретельно огляньте генератор на предмет пошкоджень. Зверніть увагу на цілісність всієї електричної частини.
2. Перевірте шланги, заливні отвори паливного бака й масляного відсіку, паливний кран, а також інші можливі місця на предмет витоку. Якщо необхідно, усуньте витік.
3. Перевірте рівень моторного мастила та, якщо потрібно, долийте мастило до необхідного рівня.
4. Перевірте рівень палива та, за необхідністю, долийте паливо. У паливному баку слід залишати невеликий повітряний заток для можливого розширення парів палива при нагріванні.
5. Перевірте надійність кріплення основних деталей. За потреби зробіть підтяжку болтів і гайок.
6. Перевірте цілісність амортизаторів. За необхідності замініть їх.

УВАГА!

Забороняється робота при надірваних або розірваних амортизаторах. Це може призвести до підвищеної вібрації, та, як наслідок, до виходу з ладу деяких частин генератора.

7. Перевірте наявність, цілісність і чистоту повітряного фільтра.

УВАГА!

Забороняється робота при відсутньому повітряному фільтрі або при його забрудненні. Це може призвести до виходу з ладу двигуна.

Масило

Генератори поставляються без моторного мастила у двигуні. Залийте моторне мастило у горловину картера двигуна. Перевірте рівень мастила за допомогою кришки-щупа. На малюнку 3 показані мінімальний і максимальний рівень мастила.

Малюнок 3

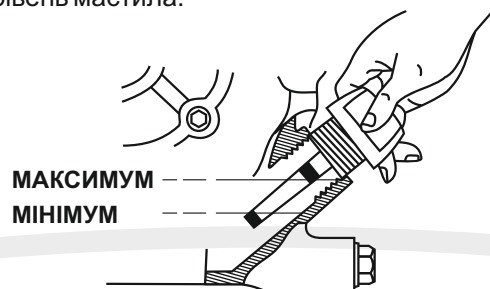

Не можна використовувати генератор при недостатньому чи надмірному рівні моторного мастила. Будь ласка, використовуйте мастило високої якості. Не використовуйте спеціальні добавки до рекомендованого мастила. Не змішуйте мастило з бензином.

Слід пам'ятати, що якість використовуваного мастила - це один із головних чинників, від якого залежить нормальна і тривала робота двигуна. Використовуючи неякісне мастило, Ви скорочуєте термін служби двигуна у декілька разів.

На малюнку 4 представлені рекомендації щодо підбору мастила залежно від температури навколишнього середовища.

Малюнок 4

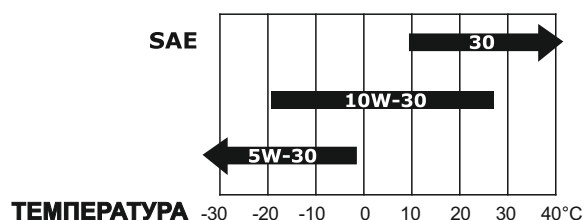

Увага!

Рівень мастила слід перевіряти при горизонтальному положенні генератора.

Паливо

Рекомендується використовувати чисте, свіже та неетилване паливо з октановим числом не менше 95. Бензин повинен використовуватися протягом 30 днів після покупки.

Забороняється!

Використовувати бензин, який містить метанол або мастило!

Завжди перевіряйте рівень палива в баку перед запуском машини! Якщо двигун тільки що зупинено, почекайте 4–5 хвилин або більше для того, щоб двигун охолонув.

Увага!

Заправку паливом слід проводити тільки при вимкненому двигуні!

Заправку паливом слід проводити таким чином, щоб у паливному баку залишалася невелика повітряна пробка для можливого розширення парів палива при нагріванні.

Повітряний фільтр

Засмічений повітряний фільтр може стати причиною проблем при запуску, втрати потужності, некоректної роботи двигуна й істотно скоротити термін служби двигуна.

Наполегливо рекомендується перевіряти стан повітряного фільтра та проводити його заміну згідно з регламентом (див. розділ 6 «Технічне обслуговування»).

Забороняється!

Працювати без встановленого фільтра або з незакріпленою кришкою фільтра!

5.2. РОБОТА

Запуск

Увага!

На початку експлуатації слід провести обкатку двигуна. Детальніше читайте в розділі «Технічне обслуговування».

Увага!

Переконайтеся, що запобіжники змінного й постійного струму вимкнені! Забороняється запуск генератора, якщо до неї приєднані увімкнені споживачі електричного струму! Під'єднане навантаження ускладнює запуск генератора та може вивести його з ладу.

1. Відкрийте паливний кран (див. мал. 5).

Малюнок 5

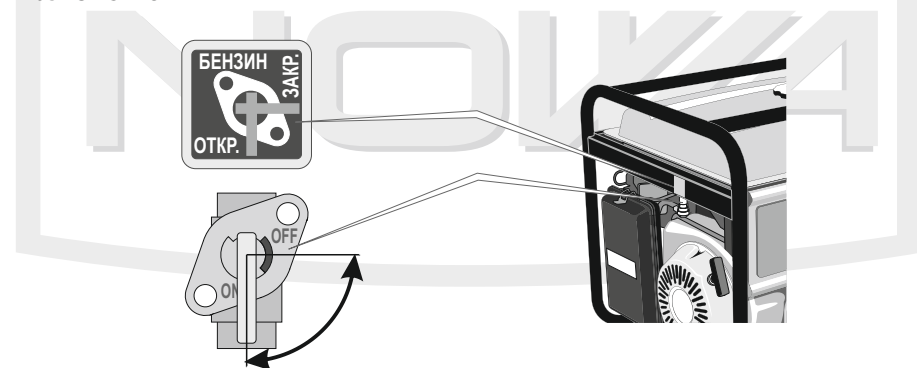

2. У випадку, якщо Ви запускаєте холодний двигун (або ж температура повітря низька, нижче, ніж +15 С°), поверніть повітряну заслінку в положення «Пуск» (див. мал. 6). У даному положенні повітряної заслінки відбувається збагачення паливної суміші, що дає полегшений запуск. При запуску теплого двигуна (або ж коли температура повітря досить висока) збагачення паливної суміші зазвичай не потрібне. Якщо двигун встиг значно охолонути, може знадобитися часткове збагачення, тобто часткове перекриття повітряної заслінки.

3. Для генератора з ручним стартером: переведіть вимикач двигуна в положення «Вкл» (мал. 7). Повільно потягніть ручку стартера доки не відчуєте опір двигуна, потім відпустіть стартер. Це момент стиснення. Обережно, щоб повністю не висмикнути мотузку стартера, різко смикніть за ручку стартера на всю його довжину. Якщо необхідно, спробуйте ще раз. Якщо двигун не запустився, зверніться до розділу «Можливі несправності та шляхи їх усунення».

Малюнок 6



1. Повітряна заслінка

2. Ручка стартера

Малюнок 7

З ручним стартером

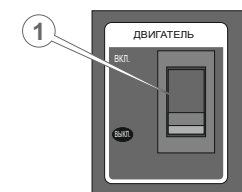

4. Прогрійте двигун, надавши йому попрацювати 1–5 хвилин (залежно від температури навколишнього середовища). Не слід прогрівати двигун на високих обертах, це зменшує ресурс двигуна.

5. Після того як двигун буде прогрітий, необхідно прибрати збагачення паливної суміші. Для цього переведіть повітряну заслінку в положення «Робота» (див. мал. 6). Регулювання положення повітряної заслінки слід проводити потроху, щоб не заглушити двигун збідненою паливною сумішшю.

Увага!

Повітряну заслінку рекомендується відкривати при наступних візуальних ознаках:

- Підвищені оберти двигуна при холостому положенні дроселя
- Поява чорного диму у вихлопних газах

Зупинка

1. Вимкніть споживачів електричного струму.
2. Вимкніть запобіжники струму на панелі генератора.
3. Вимкніть двигун, перевівши вимикач (для генераторів із ручним стартером) або ключ запалювання (для генераторів з електро-стартером) у положення "Выкл". (див. мал. 7).
4. Закрийте паливний кран.

5.3. ПІД'ЄДНАННЯ ДО ЕЛЕКТРОСПОЖИВАЧІВ

Увага!

Категорично забороняється використовувати генератор без заземлення!

Заземлення

Заземлення - навмисне електричне з'єднання будь-якої точки електричної мережі, електроустановки чи обладнання, із заземлювальним пристроєм. Захисне заземлення повинно мати опір не більше ніж 4 Ом. Будь-який заземлювач повинен бути занурений у землю до вологих шарів ґрунту. Заземлювач повинен мати надійний контакт із провідником заземлення.

На малюнку 8 зображена клемка заземлення на генераторі. Забезпечте надійний контакт клемки з провідником заземлювача.

Малюнок 8

1. Клемка заземлення

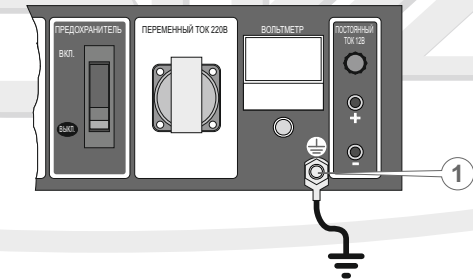

При встановленні генератор на об'єктах, які не мають контуру заземлення, у ролі заземлювачів можуть використовуватися металеві труби системи водопостачання, каналізації або металеві каркаси будівель, що знаходяться в землі або мають з'єднання із землею. Для правильного під'єднання заземлювачів слід проконсультуватися з кваліфікованим фахівцем.

Якщо об'єкт не має перерахованих вище заземлювачів, можна використати один з таких заземлювачів: металевий стрижень діаметром не менше 15 мм та довжиною не менше 1500 мм;

- металеву трубу діаметром не менше 50 мм та довжиною не менш, ніж 1500 мм;
- лист з оцинкованої сталі або сталі без покриття розміром 1000x1500 мм

Перед під'єднанням електровиробів

- Переконайтеся, що спільні прилади справні та не мають дефектів. Інакше може виникнути ураження електричним струмом або пожежа.
- Переконайтеся, що сумарна електрична потужність всіх приладів, що під'єднуються, не перевищує номінальної потужності генератора (для тривалої роботи). Не можна під'єднувати електроспоживачі потужністю, що перевищує максимальну потужність генератора.
- Час роботи генератора в межах між номінальною і максимальною потужністю не повинен перевищувати 5 хвилин. В іншому випадку, це може призвести до виходу генератора з ладу.
- Якщо Ви використовуєте подовжувач, переконайтеся, що він повністю розмотаний, а перетин кабелю відповідає навантаженню. Погано підібраний подовжувач може привести до перепадів напруги, перегріву кабелю і нестабільної роботи приладів.
- Не допускається перевантаження електророзетки генератора. Кожна розетка має номінальну потужність, на яку вона розрахована. Намагайтеся використовувати всі розетки генератора з рівномірним навантаженням.

Розрахунок навантаження та під'єднання

Дані однофазні генератора виробляють змінний струм з напругою 220 В та частотою 50 Гц. До них Ви можете під'єднувати тільки однофазні електроспоживачі.

Увага!

Пускова потужність споживачів не повинна перевищувати максимальну потужність генератора.

Слід зауважити, що багато електроприладів мають так звані пускові струми, які короткочасно збільшують їх споживану потужність у кілька разів. Тобто для живлення приладу слід подати на нього потужність необхідну для запуску. Пускова потужність таких приладів не повинна перевищувати максимальної потужності генератора. Електро-прилад із найбільшою пусковою потужністю слід під'єднувати до генератора першим.

Крім того, споживачі мають бути поділені за видами навантажень. Навантаження бувають активні та реактивні.

Активні - це найпростіші навантаження, у таких споживачів уся енергія перетворюється в тепло. Приклади: лампи розжарювання, праски, обігрівачі, електроплити, фени та інші. Для розрахунку сумарної потужності таких споживачів досить скласти потужності, вказані на їх етикетках.

Реактивні навантаження мають споживачі, які мають електродвигун, де енергія додатково витрачається на створення електромагнітного поля. До таких споживачів відносяться насоси, верстати, електро-інструмент, холодильники, пральні машини тощо. Мірою реактивності є параметр $\cos \phi$. Щоб підрахувати реальне споживання електроенергії реактивних споживачів, необхідно потужність розділити на $\cos \phi$. Наприклад: якщо для дреля потужністю 600 Вт значення $\cos \phi$ складає 0,8, то для його роботи потрібно потужність $600\text{Вт} / 0,8 = 750\text{Вт}$. Це необхідно враховувати при обчисленні сумарної потужності споживачів, що під'єднується до генератора. Значення $\cos \phi$ таких приладів Ви можете подивитися на шильдику, етикетці або в інструкції відповідного приладу.

Щоб уникнути перевантажень генератора, слід розраховувати сумарну потужність приладів, що під'єднується, не більше 80% від номінальної потужності генератора.

Підсумуємо правила підбору генератора:

- Пускова потужність приладу з найбільшим пусковим струмом не повинна перевищувати максимальну потужність генератора.
- Розрахувати повну споживану потужність всіх приладів (із реактивною та активною навантаженнями), яка не повинна перевищувати номінальну потужність генератора.
- Для правильної роботи генератора слід створити запас потужності у 20%.

Під'єднувати електроприлади слід до генератора, що працює запобіжники при цьому мають бути виключеними. Увімкніть запобіжники та тільки після цього починайте вмикати електроприлади. Увімкнення декількох електроприладів слід проводити послідовно та починати з приладу, який споживає найбільшу потужність.

Двигун автоматично буде збільшувати обороти при збільшенні навантаження генератора.

6. ТЕХНІЧНЕ ОБСЛУГОВУВАННЯ

Генератори забезпечені сучасними економними двигунами, які розроблені для довгострокової й безперебійної роботи. Проте, дуже важливо регулярно проводити нескладні роботи з технічного обслуговування, описані в даному розділі. Технічне обслуговування рекомендується проводити досвідченому фахівцеві. У разі виникнення труднощів слід звернутися за допомогою в спеціалізовану майстерню.

Увага!

Перед тим як починати проводити будь-які роботи з технічного обслуговування генератора, слід вимкнути двигун та від'єднати провід запалювання від свічки.

Очищення

Очищення генератора слід проводити після кожного викорис-тання і перед заправкою моторним мастилом та паливом. Не дозволяється використання генератора з патьоками мастила та палива. Слід пам'ятати, що потрапляння пилу до мастила двигуна або до палива значно скорочує термін служби двигуна.

Підтягування болтів та гайок

Генератори обладнані двигунами внутрішнього згоряння, які створюють, хоч й невелику, вібрацію. Вібрація передається на з'єднання та кріплення. Слід регулярно перевіряти затягування всіх болтів та гайок й не допускати роботу без будь-якого з них. Крім того, слід стежити за станом амортизаторів двигуна і генератора. Амортизатори, які вийшли з ладу, будуть причиною передачі підвищеної вібрації.

Обкатка

Одним із найголовніших моментів є обкатка нового двигуна. Від правильності проведення обкатки буде залежати термін експлуатації двигуна. Процедура обкатки:

- Заведіть двигун дайте йому прогрітись. Прогрітий двигун повинен пропрацювати 10 хв. Вимкніть двигун та надайте йому охолонути. Таку процедуру слід повторити 5 разів.
- Після цього надайте попрацювати двигуну 1 годину без навантаження. Вимкніть двигун, надайте йому охолонути.
- Перші 20 годин роботи генератора повинна мати навантаження не більше 50%. Роботу слід проводити етапами, даючи двигуну охолонути. Кожен етап роботи не повинен перевищувати 3 години роботи.

Після напрацювання 20 годин слід змінити мастило. Рекомендується зробити додаткову промивку: залити таке ж моторне мастило та дати попрацювати двигуну 10 хв. Злити промивне мастило та залити мастило нове. Моторне мастило для промивання слід підбирати, виходячи з температури навколишнього середовища (мал. 4).

Регламент технічного обслуговування двигуна та генератора
у цілому

Таблиця 3

Тип обслуговування / рекомендовані терміни	Щоразу	Перші 20 годин роботи	Кожні 50 годин роботи	Кожні 100 годин роботи	Кожні 300 годин роботи
Перевірка мастила	+				
Заміна мастила		+		+	
Перевірка повітряного фільтра	+				
Очищення повітряного фільтра			+		
Заміна повітряного фільтра					+
Перевірка клапанів, очищення					+
Заміна свічки					+
Перевірка та очищення свічки			+		
Перевірка системи охолодження					+
Перевірка з'єднань та кріплення		+			
Перевірка системи запалювання					+
Очищення паливного баку та фільтра				+	

* - Рекомендується частіше обслуговування при використанні генератора в пильній місцевості

** - даний тип робіт повинен проводитися кваліфікованим майстром,

Увага!

Перевірки з такою регулярністю слід проводити при нормальних умовах роботи. При важких умовах роботи та в умовах підвищеного забруднення терміни перевірок та обслуговування слід скоротити!

Моторне мастило

Увага!

Моторне мастило слід змінити після перших 20 годин роботи нового двигуна.

Заливна горловина та зливний отвір показані на малюнку 9.

Малюнок 9



Повітряний фільтр

Брудний повітряний фільтр може стати причиною проблем при запуску, втрати потужності, несправної роботи двигуна та вкрай скоротити термін служби двигуна.

Увага!

Заборонено працювати без встановленого фільтра або з незакріпленою кришкою фільтра!

Увага!

Для чищення фільтрувального елемента використовуйте мильну воду або незаймистий розчинник.

Свічка запалення

Необхідно регулярно чистити та перевіряти на працездатність свічку запалювання. Несправна, брудна або з нагаром свічка є причиною важкого запуску та поганої роботи двигуна. Також необхідно використовувати свічку з рекомендованим зазором 0,6–0,7 мм (див. мал. 10).

Малюнок 10

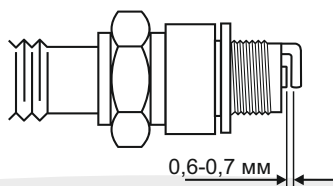

Система охолодження

Перевіряйте цілісність крильчатки охолодження двигуна (розміщується за ручним стартером). Поламана крильчатка може призвести до перегріву двигуна та до передчасного виходу двигуна з ладу.

Очищення паливного бака та фільтра

Рекомендується проводити чистку паливного фільтра та паливного бака кожні 100 годин роботи. Якщо необхідно, інтервал потрібно скоротити. Дані заходи дозволять збільшити термін служби паливної системи.

Перевірка клапанів та запалювання повинна проводитися кваліфікованими фахівцями.

Увага!

Оглядайте гумові демпферні опори (амортизатори) на знос або пошкодження. Пошкоджені амортизатори слід міняти негайно.

6. ТРАНСПОРТУВАННЯ ТА ЗБЕРІГАННЯ

Увага!

Не пересувайте генератора з двигуном, що працює!

- При будь-якому транспортуванні генератора слід закрити паливний кран, щоб уникнути витоку палива.
- Транспортування генератора допускається тільки при горизонтальному розташуванні. Інакше може статися витік мастила та палива.
- Не слід транспортувати генератор на великі відстані з залитим паливом та моторним мастилом. Це може призвести до витоку.
- Навантаження-розвантаження генератора слід проводити за спеціально розроблену захисну раму. Подбайте про те, щоб не пошкодити генератора при транспортуванні. Не розміщуйте на нього важкі предмети.
- Зберігання генератора рекомендується в сухому закритому приміщенні.
- При підготовці генератора до зберігання слід злити паливо з паливного бака, паливопроводу та карбюратора.

При підготовці до тривалого зберігання (понад 2 місяці):

1. Переконайтеся, що в місті зберігання немає надмірної вологості та пилу. Генератор слід зберігати в сухому приміщенні за температури не нижче 0 °С.
2. Злийте паливо з бака, паливної системи та карбюратора. Пам'ятайте, що бензин надзвичайно вогнебезпечний та за певних умов є вибуховою речовиною.
3. Викрутіть свічку запалювання та залийте в отвір столову ложку чистого моторного мастила. Кілька разів проверніть поршкову групу ручним стартером. Встановіть свічку на місце.
4. Повільно потягніть ручку стартера, доки не відчуєте опір. У цьому місці поршень розміщений у верхній точці (стадія стиснення), впускний та випускний клапани закриті. Зберігання двигуна в цьому положенні допоможе захистити його від внутрішньої корозії.
5. Замініти мастило в картері двигуна.
6. Очистьте корпус генератора від бруду та пилу. Тонким шаром нанесіть змащення на місця, що піддаються корозії.
7. Встановіть генератор на рівній поверхні й накрийте його чистим сухим матеріалом.

Після довгострокового зберігання генератора виконайте такі роботи:

1. Від'єднайте паливний кран і ретельно промийте.
2. Від'єднайте карбюратор, промийте його бензином та продуйте жиклери.

Увага!

Забороняється проводити чистку жиклерів металевими предметами типу голки й металевого дроту.

3. Встановіть паливний кран на місце. Закрийте паливний кран, залийте 1–1,5 літра бензину до паливного бака та, похитуючи генератор в різні боки, промийте бак. Злийте бензин.
4. Встановіть карбюратор на місце.
5. Викрутіть свічку запалювання, промийте й очистьте її.
6. Перевірте рівень мастила в картері.

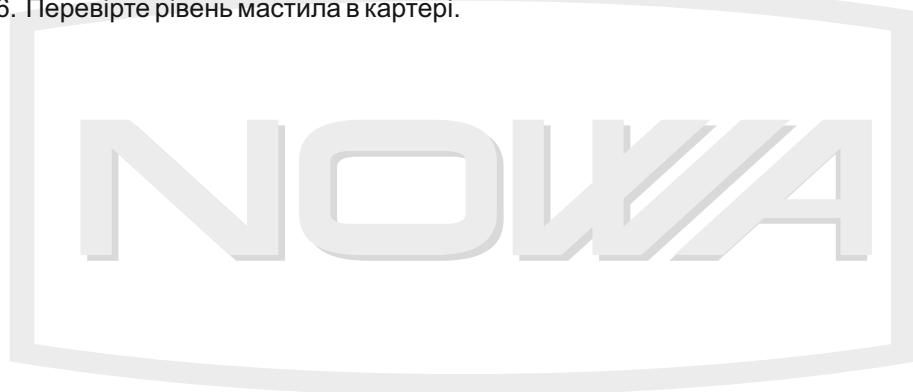

8. МОЖЛИВІ НЕСПРАВНОСТІ ТА ШЛЯХИ УСУНЕННЯ

Таблиця 4

Несправність	Причина	Методи усунення
Двигун не заводиться	Двигун вимкнутий	Переведіть вимикач у положення "ВКЛ"
	Недостатньо палива в баку	Додайте паливо
	Паливний кран закритий	Відкрийте паливний кран
	Свічка запалювання забруднена або вийшла з ладу	Очистьте/ замініть
	Недостатньо мастила у картері двигуна	Додайте до норми
	Залите невідповідне паливо	Злийте і замініть на відповідне
	Повітряний фільтр засмічений	Очистьте або замініть
	Повітряний фільтр вологий	Висушіть або замініть
	Засмічений карбюратор	Очистьте
	Засмічений паливопровід	Очистьте або замініть
Двигун холодний	Закрийте повітряну заслінку	

Наведений вище перелік несправностей не містить всі можливі випадки. При виникненні складних проблем слід звернутися до найближчого сервісного центру ТМ «NOWA» або до кваліфікованого фахівця.

Несправність	Причина	Методи усунення
Двигун не заводиться	Свічка залита паливом	Очистьте/замініть свічку
	Двигун заводиться під навантаженням	Вимкніть усі споживачі електроенергії
	Мала потужність акумуляторної батареї	Зарядіть або замініть батарею
Недостатня потужність двигуна	Невідповідна свічка запалювання	Замініть
	Свічка відпрацювала свій ресурс	Замініть
	Недостатня подача палива	Перевірте / очистьте паливну систему
	Положення дроселя не регулюється залежно від навантаження	Зверніться до сервісного центру
Не запускається генератор	Запобіжник вимкнений	Увімкніть
	Розетка вийшла з ладу	Зверніться до сервісного центру
	Потужність електроспоживача перевищує потужність генератора	Не дозволяється під'єднувати споживач більший за потужністю, ніж потужність генератора
	Статор або ротор пошкоджені	Зверніться до сервісного центру
Незадовільна робота, відсутній контроль над генератором	Висока вібрація на генераторі (зношені)	Замініть амортизатори
	Генератор працює ривками (перевантаження)	Зменшіть навантаження, вимкніть споживачі струму, що перевищують потужність генератора
	Генератор вийшов з ладу	Зверніться до сервісного центру

9. ГАРАНТІЙНІ ОБОВ'ЯЗКИ

Гарантійний термін експлуатації генераторів бензинових **ТМ «NOWA» BG 2800 та BG 3400** становить 12 місяців з вказаної в гарантійному талоні дати роздрібного продажу. Термін служби даної продукції становить 3 (три) роки з дати роздрібного продажу. Гарантійний термін зберігання становить 3 (три) роки з дати випуску продукції.

Даний виріб не вимагає проведення робіт з введення в експлуатацію. Протягом гарантійного терміну експлуатації несправні деталі та вузли будуть замінюватися за умови дотримання всіх вимог керівництва і відсутності ушкоджень, пов'язаних з неправильною експлуатацією, зберіганням і транспортуванням виробу.

Споживач має право на безкоштовне гарантійне усунення несправностей, виявлених і пред'явлених в період гарантійного терміну експлуатації та обумовлених виробничими недоліками.

Гарантійне усунення несправностей здійснюється шляхом ремонту або заміни несправних частин виробу в сертифікованих сервісних центрах. У зв'язку зі складністю конструкції ремонт може тривати понад два тижні. Причину виникнення несправностей і терміни їх усунення визначають фахівці сервісного центру.

Гарантійні зобов'язання втрачають своє значення у наступних випадках:

- Відсутність або нечитабельність гарантійного талона.
- Неправильне заповнення гарантійного талона, відсутність у ньому дати продажу або печатки (штампу) і підпису продавця, серійного номера виробу.
- Наявність виправлень або підчисток у гарантійному талоні.
- Повна або часткова відсутність, нечитабельність серійного номера на виробі, невідповідність серійного номера виробу номеру, вказаному в гарантійному талоні.
- Недотримання правил експлуатації, наведених у керівництві з експлуатації.
- Експлуатація несправного або некомплектного виробу, що стала причиною виходу виробу з ладу.
- Попадання всередину пристрою сторонніх речовин або предметів.
- Причиною несправності, що виникла, стало застосування нестандартних або неякісних витратних і комплектуючих матеріалів.
- Виріб має значні механічні або термічні ушкодження, явні сліди недбалих експлуатації, зберігання або транспортування.
- Виріб використовувався не за призначенням.
- Здійснювалися несанкціонований ремонт, розкриття або спроба модернізації виробу споживачем або третіми особами.
- Несправність виникла в результаті стихійного лиха (пожежа, повінь, ураган і тощо).

Замінені по гарантії деталі та вузли переходять у розпорядження сервісного центру. При здійсненні гарантійного ремонту гарантійний термін збільшується на час перебування товару в ремонті. Відлік доданого терміну починається з дати приймання виробу в гарантійний ремонт.

Якщо з технічних причин ремонт виробу неможливий, сервісний центр видає відповідний акт, на підставі якого користувач самостійно розв'язує питання з організацією-постачальником про заміну виробу або повернення грошей. Після закінчення гарантійного терміну сервісні центри продовжують здійснювати обслуговування та ремонт виробу, але вже за рахунок споживача.

Гарантійні зобов'язання не поширюються на несправності, які виникли внаслідок природного зношення або перевантаження виробу.
Гарантійні зобов'язання не поширюються на неповноту комплектації виробу, яка могла бути виявлена при його продажу.

Гарантійні зобов'язання не поширюються на комплектуючі: свічковий ключ, штепсель, штекери, сальники, щітки генератора, свічки запалювання, фільтри тощо.

Право на гарантійний ремонт не є підставою для інших претензій.

Дата виготовлення виробу визначається за серійним номером партії товару, який складається з дев'яťох цифр та має вигляд – ММ.УУ.ЗЗЗЗЗ, який розшифровується наступним чином:
ММ - місяць виробництва;
УУ - рік виробництва;
ЗЗЗЗЗ - порядковий номер виробу в партії.

10. УМОВНІ ПОЗНАЧКИ

Таблиця 5

позначка	пояснення
В(V)	Вольт
Гц(Hz)	Герц
Вт(W)	Ват
мм(mm)	Міліметр
кг(kg)	Кілограм

11. ПРИМІТКИ

Таблиця 6

позначка	пояснення
Napięcie zasilania	Напруга
Częstotliwość	Частота струма
Max. moc	Максимальна потужність
Wymiary opakowania	Розміри упакування
Waga netto	Вага нетто
Waga brutto	Вага брутто



ГАРАНТІЙНИЙ ТАЛОН

Модель _____
 Серійний номер _____
 Торговельна організація _____
 Адреса _____
 Перевірив і продав _____ (ПІБ, підпис продавця)
 Дата продажу « _____ » « _____ » 20 _____ р

М.П.

Купуючи виріб, вимагайте перевірки його справності, комплектності і відсутності механічних пошкоджень, наявності відмітки дати продажу, штампа магазину та підпису продавця. Після продажу претензії щодо некомплектності і механічних пошкоджень не приймаються.

Претензій до зовнішнього вигляду, справності та комплектності виробу не маю. Із правилами користування та гарантійними умовами ознайомлений.

(Підпис покупця)



Модель _____
 Серійний номер _____
 (торговельна організація) _____
 Вилучено _____ (дата) Видано _____ (дата)
 Майстер _____ (ПІБ та підпис) _____
 (дата продажу) _____
 (ПІБ та підпис продавця) _____

М.П. сервісного центру

М.П.



Модель _____
 Серійний номер _____
 (торговельна організація) _____
 Вилучено _____ (дата) Видано _____ (дата)
 Майстер _____ (ПІБ та підпис) _____
 (дата продажу) _____
 (ПІБ та підпис продавця) _____

М.П. сервісного центру

М.П.



Модель _____
 Серійний номер _____
 (торговельна організація) _____
 Вилучено _____ (дата) Видано _____ (дата)
 Майстер _____ (ПІБ та підпис) _____
 (дата продажу) _____
 (ПІБ та підпис продавця) _____

М.П. сервісного центру

М.П.

ВІДРИВНИЙ ТАЛОН

ВІДРИВНИЙ ТАЛОН

ВІДРИВНИЙ ТАЛОН

ФОРМУЛЯР ГАРАНТІЙНИХ РОБІТ

Виріб після гарантійного ремонту отримав у робочому стані, без дефектів. Претензій не маю.

Дата	П.І.Б. покупця	Підпис покупця

Виріб після гарантійного ремонту отримав у робочому стані, без дефектів. Претензій не маю.

Дата	П.І.Б. покупця	Підпис покупця

Виріб після гарантійного ремонту отримав у робочому стані, без дефектів. Претензій не маю.

Дата	П.І.Б. покупця	Підпис покупця

№	Дата проведення ремонту		Опис ремонтних робіт та заміненних деталей	Прізвище майстра та печатка сервісного центру
	Початок	Закінчення		

ОФИЦИАЛЬНЫЙ ДИЛЕР В УКРАИНЕ:

storgom.ua

ГРАФИК РАБОТЫ:

Пн. – Пт.: с 8:30 по 18:30

Сб.: с 09:00 по 16:00

Вс.: с 10:00 по 16:00

КОНТАКТЫ:

+38 (044) 360-46-77

+38 (066) 77-395-77

+38 (097) 77-236-77

+38 (093) 360-46-77

Детальное описание товара: <https://storgom.ua/product/generator-benzinovyj-nowa-bg3400-147322.html>

Другие товары: <https://storgom.ua/benzinovyje-generatory.html>