DEWALT®

XR LI-ION

English (original instructions)	3
--	---

Русский (<i>перевод с оригинала инструкции</i>)	15
---	----

Українська (<i>переклад з оригінальної інструкції</i>)	33
--	----

Fig. A

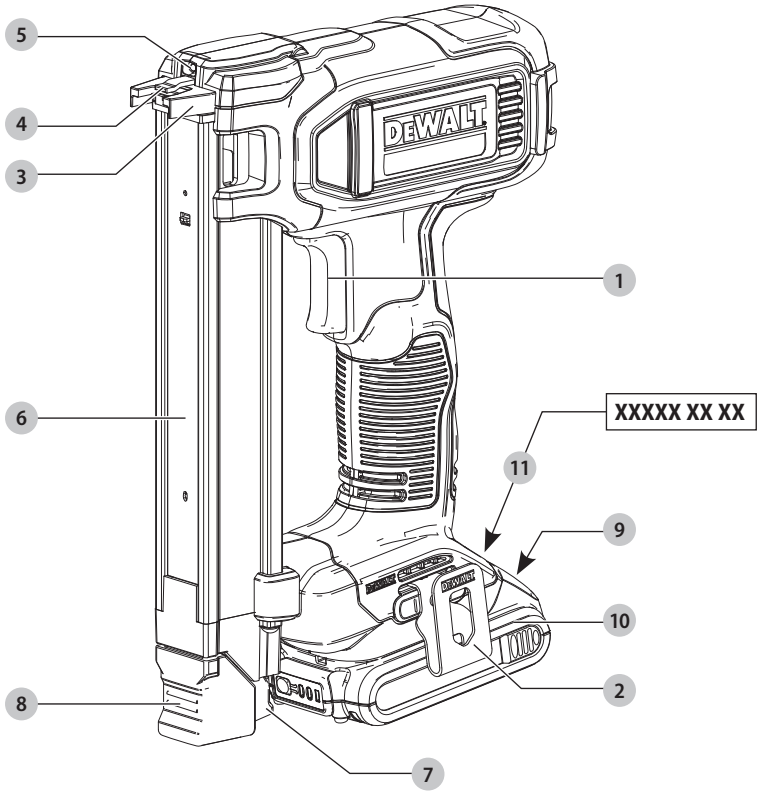

Fig. B

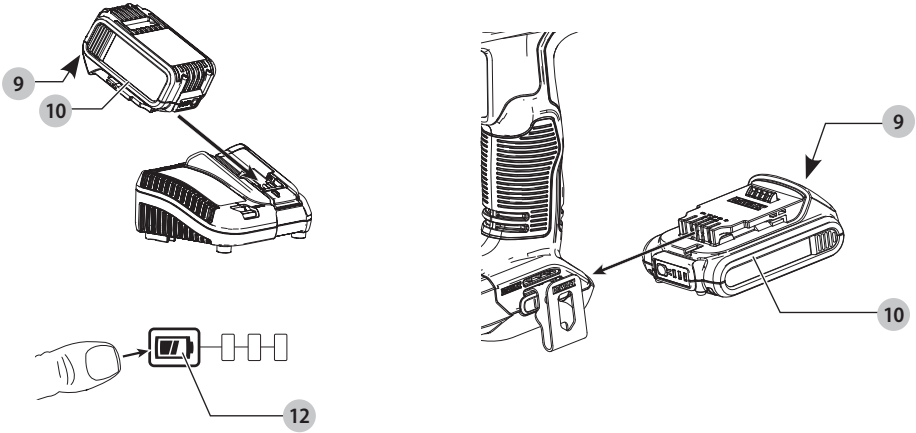

Fig. C

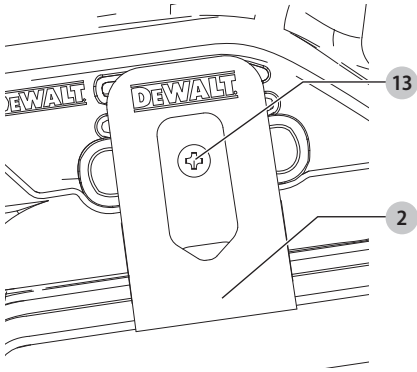

Fig. D

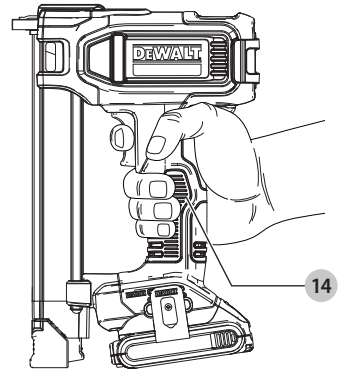

Fig. E

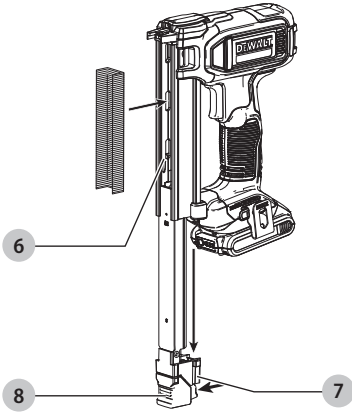

Fig. F

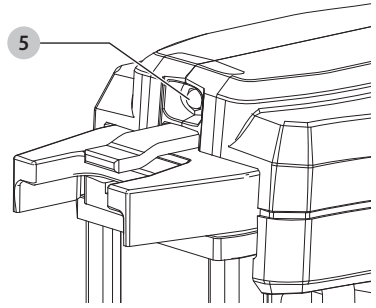

Fig. G

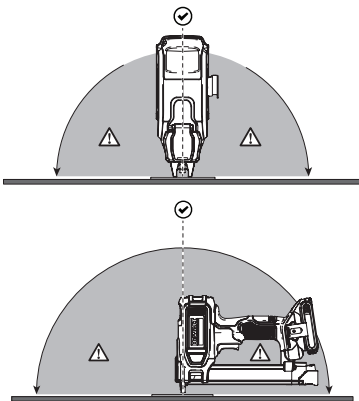
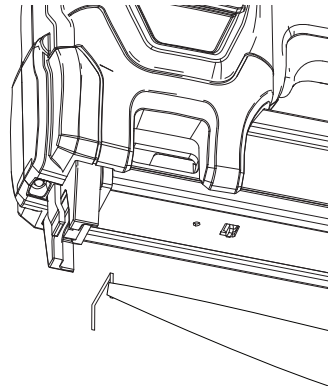

Fig. H



CABLE STAPLER

DCN701

Congratulations!

You have chosen a DEWALT tool. Years of experience, thorough product development and innovation make DEWALT one of the most reliable partners for professional power tool users.

Technical Data

	DCN701	
Voltage	V _{DC}	18
Type		10
Battery type		Li-Ion
Magazine angle		0°
Loading capacity		35
Staple lengths	mm	25
Staple crown	mm	19.7
Weight (without battery pack)	kg	2.2
Noise values and vibration values (tri-ax vector sum) according to EN60745-2-:		
L _{PA} (emission sound pressure level)	dB(A)	82
L _{WA} (sound power level)	dB(A)	93
K (uncertainty for the given sound level)	dB(A)	3
Vibration emission value a _h =		
	m/s ²	3.9
Uncertainty K =		
	m/s ²	1.5

The noise and vibration emission level given in this information sheet has been measured in accordance with a standardised test given in EN60745 and may be used to compare one tool with another. It may be used for a preliminary assessment of exposure.



WARNING: The declared noise and vibration emission level represents the main applications of the tool. However if the tool is used for different applications, with different accessories or poorly maintained, the noise and vibration emission may differ. This may significantly increase the exposure level over the total working period.

An estimation of the level of exposure to noise and vibration should also take into account the times when the tool is switched off or when it is running but not actually doing the job. This may significantly reduce the exposure level over the total working period.

Identify additional safety measures to protect the operator from the effects of noise and vibration such as: maintain the tool and the accessories, keep the hands warm, organisation of work patterns.

EC-Declaration of Conformity

Machinery Directive



Cable Stapler DCN701

DEWALT declares that these products described under **Technical Data** are in compliance with:

2006/42/EC, EN60745-1:2009+A11:2010, EN60745-2-16:2010.

These products also comply with Directive 2014/30/EU and 2011/65/EU. For more information, please contact DEWALT at the following address or refer to the back of the manual.

The undersigned is responsible for compilation of the technical file and makes this declaration on behalf of DEWALT.

Markus Rompel
Vice-President Engineering, PTE-Europa
DEWALT, Richard-Klinger-Straße 11,
D-65510, Idstein, Germany
28.02.2019



WARNING: To reduce the risk of injury, read the instruction manual.

Definitions: Safety Guidelines

The definitions below describe the level of severity for each signal word. Please read the manual and pay attention to these symbols.



DANGER: Indicates an imminently hazardous situation which, if not avoided, **will** result in **death or serious injury**.



WARNING: Indicates a potentially hazardous situation which, if not avoided, **could** result in **death or serious injury**.



CAUTION: Indicates a potentially hazardous situation which, if not avoided, **may** result in **minor or moderate injury**.

NOTICE: Indicates a practice **not related to personal injury** which, if not avoided, **may** result in **property damage**.



Denotes risk of electric shock.



Denotes risk of fire.

Batteries				Chargers/Charge Times (Minutes)									
Cat #	V _{DC}	Ah	Weight (kg)	DCB104	DCB107	DCB112	DCB113	DCB115	DCB116	DCB117	DCB118	DCB132	DCB119
DCB546	18/54	6.0/2.0	1.05	60	270	170	140	90	80	40	60	90	X
DCB547	18/54	9.0/3.0	1.46	75*	420	270	220	135*	110*	60	75*	135*	X
DCB548	18/54	12.0/4.0	1.44	120	540	350	300	180	150	80	120	180	X
DCB181	18	1.5	0.35	22	70	45	35	22	22	22	22	22	45
DCB182	18	4.0	0.61	60/40**	185	120	100	60	60/45**	60/40**	60/40**	60	120
DCB183/B/G	18	2.0	0.40	30	90	60	50	30	30	30	30	30	60
DCB184/B/G	18	5.0	0.62	75/50**	240	150	120	75	75/60**	75/50**	75/50**	75	150
DCB185	18	1.3	0.35	22	60	40	30	22	22	22	22	22	40
DCB187	18	3.0	0.54	45	140	90	70	45	45	45	45	45	90
DCB189	18	4.0	0.54	60	185	120	100	60	60	60	60	60	120

*Date code 201811475B or later

**Date code 201536 or later

GENERAL POWER TOOL SAFETY WARNINGS



WARNING: Read all safety warnings, instructions, illustrations and specifications provided with this power tool. Failure to follow all instructions listed below may result in electric shock, fire and/or serious injury.

SAVE ALL WARNINGS AND INSTRUCTIONS FOR FUTURE REFERENCE.

The term "power tool" in the warnings refers to your mains-operated (corded) power tool or battery-operated (cordless) power tool.

1) Work Area Safety

- Keep work area clean and well lit.** Cluttered or dark areas invite accidents.
- Do not operate power tools in explosive atmospheres, such as in the presence of flammable liquids, gases or dust.** Power tools create sparks which may ignite the dust or fumes.
- Keep children and bystanders away while operating a power tool.** Distractions can cause you to lose control.

2) Electrical Safety

- Power tool plugs must match the outlet. Never modify the plug in any way. Do not use any adapter plugs with earthed (grounded) power tools.** Unmodified plugs and matching outlets will reduce risk of electric shock.
- Avoid body contact with earthed or grounded surfaces such as pipes, radiators, ranges and refrigerators.** There is an increased risk of electric shock if your body is earthed or grounded.
- Do not expose power tools to rain or wet conditions.** Water entering a power tool will increase the risk of electric shock.
- Do not abuse the cord. Never use the cord for carrying, pulling or unplugging the power tool. Keep cord away from heat, oil, sharp edges or moving parts.** Damaged or entangled cords increase the risk of electric shock.

- When operating a power tool outdoors, use an extension cord suitable for outdoor use.** Use of a cord suitable for outdoor use reduces the risk of electric shock.
- If operating a power tool in a damp location is unavoidable, use a residual current device (RCD) protected supply.** Use of an RCD reduces the risk of electric shock.

3) Personal Safety

- Stay alert, watch what you are doing and use common sense when operating a power tool. Do not use a power tool while you are tired or under the influence of drugs, alcohol or medication.** A moment of inattention while operating power tools may result in serious personal injury.
- Use personal protective equipment. Always wear eye protection.** Protective equipment such as dust mask, non-skid safety shoes, hard hat or hearing protection used for appropriate conditions will reduce personal injuries.
- Prevent unintentional starting. Ensure the switch is in the off-position before connecting to power source and/or battery pack, picking up or carrying the tool.** Carrying power tools with your finger on the switch or energising power tools that have the switch on invites accidents.
- Remove any adjusting key or wrench before turning the power tool on.** A wrench or a key left attached to a rotating part of the power tool may result in personal injury.
- Do not overreach. Keep proper footing and balance at all times.** This enables better control of the power tool in unexpected situations.
- Dress properly. Do not wear loose clothing or jewellery. Keep your hair and clothing away from moving parts.** Loose clothes, jewellery or long hair can be caught in moving parts.
- If devices are provided for the connection of dust extraction and collection facilities, ensure these are connected and properly used.** Use of dust collection can reduce dust-related hazards.

- h) **Do not let familiarity gained from frequent use of tools allow you to become complacent and ignore tool safety principles.** A careless action can cause severe injury within a fraction of a second.

4) Power Tool Use and Care

- a) **Do not force the power tool. Use the correct power tool for your application.** The correct power tool will do the job better and safer at the rate for which it was designed.
- b) **Do not use the power tool if the switch does not turn it on and off.** Any power tool that cannot be controlled with the switch is dangerous and must be repaired.
- c) **Disconnect the plug from the power source and/or the battery pack, if detachable, from the power tool before making any adjustments, changing accessories, or storing power tools.** Such preventive safety measures reduce the risk of starting the power tool accidentally.
- d) **Store idle power tools out of the reach of children and do not allow persons unfamiliar with the power tool or these instructions to operate the power tool.** Power tools are dangerous in the hands of untrained users.
- e) **Maintain power tools and accessories. Check for misalignment or binding of moving parts, breakage of parts and any other condition that may affect the power tool's operation. If damaged, have the power tool repaired before use.** Many accidents are caused by poorly maintained power tools.
- f) **Keep cutting tools sharp and clean.** Properly maintained cutting tools with sharp cutting edges are less likely to bind and are easier to control.
- g) **Use the power tool, accessories and tool bits, etc. in accordance with these instructions, taking into account the working conditions and the work to be performed.** Use of the power tool for operations different from those intended could result in a hazardous situation.
- h) **Keep handles and grasping surfaces dry, clean and free from oil and grease.** Slippery handles and grasping surfaces do not allow for safe handling and control of the tool in unexpected situations.

5) Service

- a) **Have your power tool serviced by a qualified repair person using only identical replacement parts.** This will ensure that the safety of the power tool is maintained.

Stapler Safety Warnings

- **Always assume that the tool contains fasteners.** Careless handling of the stapler can result in unexpected firing of fasteners and personal injury.
- **Do not point the tool towards yourself or anyone nearby.** Unexpected triggering could discharge a fastener causing an injury.
- **Do not actuate the tool unless the tool is placed firmly against the workpiece.** If the tool is not in contact with the workpiece, the fastener may be deflected away from your target.

- **Disconnect the tool from the power source when the fastener jams in the tool.** While removing a jammed fastener, the stapler may be accidentally activated if it is plugged in.
- **Use caution while removing a jammed fastener.** The mechanism may be under compression and the fastener may be forcefully discharged while attempting to free a jammed condition.
- **When fastening electrical cables, make sure the cables are not energized. Hold the stapler only by insulated gripping surfaces. Use only fasteners designed for electrical cable installations. Inspect that the fastener has not damaged the insulation of the electrical cables.** A fastener that damages the insulation of electric cables can lead to electric shock and fire hazards.

Additional Stapler Safety Warnings



CAUTION: Always consider national requirements for fastening electrical cables on wood surfaces.



WARNING: When using any stapler, all safety precautions, as outlined below, should be followed to avoid the risk of death or serious injury. Read and understand all instructions before operating the tool.



CAUTION: Fasteners can miss or penetrate workpieces and cause injury to persons! Especially if parts from the work surface or plastic parts of the stapler can splinter off and injure the eyes. Wear safety glasses!

- **Always turn off power to circuit before attempting to staple wires.** Do not staple "live" wires.
- **Use only DEWALT staples for fastening electrical cables.** It is designed for electric cable installation.
- **Never operate tool with magazine disengaged or separated from tool.**
- **Keep hands and body parts away from the discharge area of the tool.** While in use NEVER grasp the tool by the magazine or canister, a mis-driven staple can exit the nose causing injury.
- **Always hold tool by insulated gripping surfaces when stapling wires. Assume that they are live even if turned off.** Contact with a "live" wire will make exposed metal parts of the tool "live" and shock the operator.
- **Always wear appropriate personal hearing and other protection during use.** Under some conditions and duration of use, noise from this product may contribute to hearing loss.
- **Disconnect battery pack from the tool when not in use.** Always remove battery pack and remove staples from magazine before leaving the area or passing the tool to another operator. Do not carry tool to another work area in which changing location involves the use of scaffolding, stairs, ladders, and the like, with battery pack connected. Do not make adjustments, perform maintenance or clear jammed staples while battery is in place.
- **Do not remove, tamper with, or otherwise cause the tool or trigger to become inoperable.** Do not tape or tie trigger in the on position. Do not remove spring from contact

trip. Make daily inspections for free movement of trigger. Uncontrolled discharge could result.

- **Inspect tool before use. Do not operate a tool if any portion of the tool or trigger is inoperable, disconnected, altered, or not working properly.** Damaged parts or missing parts should be repaired or replaced before use. Refer to **Maintenance**.
- **Do not alter or modify the tool in any way.**
- **Keep bystanders, children, and visitors away while operating a power tool.** Distractions can cause you to lose control. When tool is not in use, it should be locked in a safe place, out of the reach of children.
- **Do not overreach. Maintain proper footing and balance at all times.** Loss of balance may cause personal injury.
- **Use the tool only for its intended use.**
- **Do not discharge staples into open air or any material too hard for the staple to penetrate.** Discharged staple may follow unexpected path and cause injury.
- **Do not use the body of the tool or top cap as a hammer.**
- **Always keep fingers clear of contact trip to prevent injury from inadvertent release of the staple.**
- **Refer to the Maintenance section for detailed information on the proper maintenance of the tool.**
- **Always operate the tool in a clean, lighted area.** Be sure the work surface is clear of any debris and be careful not to lose footing when working in elevated environments such as rooftops.
- **Staples must be driven straight into the material.** Do not tilt the stapler while driving staples. Personal injury can result from ricocheted or jammed staples.
- **Do not use tool in the presence of flammable dust, gases or fumes.** This tool produces sparks that can ignite gases or dust causing an explosion. Driving a staple into another staple may also cause a spark.
- **Keep face and body parts away from back of the tool cap when working in restricted areas.** Sudden recoil can result in impact to the body, especially when stapling into hard or dense material.
- **Grip tool firmly to maintain control while allowing tool to recoil away from work surface as staple is driven.**
- **Be aware of material thickness when using stapler.** A protruding staple may cause injury.
- **Check the wire after each shot to make sure the cable sheathing remains intact.**
- **Stay alert, watch what you are doing and use common sense when operating a power tool. Do not use tool while tired or under the influence of drugs, alcohol, or medication.** A moment of inattention while operating power tools may result in serious personal injury.

Residual Risks

In spite of the application of the relevant safety regulations and the implementation of safety devices, certain residual risks cannot be avoided. These are:

- Impairment of hearing.

- Risk of personal injury due to flying particles.
- Risk of burns due to accessories becoming hot during operation.
- Risk of personal injury due to prolonged use.

SAVE THESE INSTRUCTIONS

Chargers

DEWALT chargers require no adjustment and are designed to be as easy as possible to operate.

Electrical Safety

The electric motor has been designed for one voltage only. Always check that the battery pack voltage corresponds to the voltage on the rating plate. Also make sure that the voltage of your charger corresponds to that of your mains.



Your DEWALT charger is double insulated in accordance with EN60335; therefore no earth wire is required.

If the supply cord is damaged, it must be replaced by a specially prepared cord available through the DEWALT service organisation.

Mains Plug Replacement (U.K. & Ireland Only)

If a new mains plug needs to be fitted:

- Safely dispose of the old plug.
- Connect the brown lead to the live terminal in the plug.
- Connect the blue lead to the neutral terminal.



WARNING: No connection is to be made to the earth terminal.

Follow the fitting instructions supplied with good quality plugs. Recommended fuse: 3 A.

Using an Extension Cable

An extension cord should not be used unless absolutely necessary. Use an approved extension cable suitable for the power input of your charger (see **Technical Data**). The minimum conductor size is 1 mm²; the maximum length is 30 m.

When using a cable reel, always unwind the cable completely.

Important Safety Instructions for All Battery Chargers

SAVE THESE INSTRUCTIONS: This manual contains important safety and operating instructions for compatible battery chargers (refer to **Technical Data**).

- Before using charger, read all instructions and cautionary markings on charger, battery pack, and product using battery pack.



WARNING: Shock hazard. Do not allow any liquid to get inside charger. Electric shock may result.



WARNING: We recommend the use of a residual current device with a residual current rating of 30mA or less.



CAUTION: Burn hazard. To reduce the risk of injury, charge only DEWALT rechargeable batteries. Other types of batteries may burst causing personal injury and damage.

CAUTION: Children should be supervised to ensure that they do not play with the appliance.

NOTICE: Under certain conditions, with the charger plugged into the power supply, the exposed charging contacts inside the charger can be shorted by foreign material. Foreign materials of a conductive nature such as, but not limited to, steel wool, aluminum foil or any buildup of metallic particles should be kept away from charger cavities. Always unplug the charger from the power supply when there is no battery pack in the cavity. Unplug charger before attempting to clean

- **DO NOT attempt to charge the battery pack with any chargers other than the ones in this manual.** The charger and battery pack are specifically designed to work together.
- **These chargers are not intended for any uses other than charging DEWALT rechargeable batteries.** Any other uses may result in risk of fire, electric shock or electrocution.
- **Do not expose charger to rain or snow.**
- **Pull by plug rather than cord when disconnecting charger.** This will reduce risk of damage to electric plug and cord.
- **Make sure that cord is located so that it will not be stepped on, tripped over, or otherwise subjected to damage or stress.**
- **Do not use an extension cord unless it is absolutely necessary.** Use of improper extension cord could result in risk of fire, electric shock, or electrocution.
- **Do not place any object on top of charger or place the charger on a soft surface that might block the ventilation slots and result in excessive internal heat.** Place the charger in a position away from any heat source. The charger is ventilated through slots in the top and the bottom of the housing.
- **Do not operate charger with damaged cord or plug—** have them replaced immediately.
- **Do not operate charger if it has received a sharp blow, been dropped, or otherwise damaged in any way.** Take it to an authorised service centre.
- **Do not disassemble charger; take it to an authorised service centre when service or repair is required.** Incorrect reassembly may result in a risk of electric shock, electrocution or fire.
- **In case of damaged power supply cord the supply cord must be replaced immediately by the manufacturer, its service agent or similar qualified person to prevent any hazard.**
- **Disconnect the charger from the outlet before attempting any cleaning. This will reduce the risk of electric shock.** Removing the battery pack will not reduce this risk.
- **NEVER** attempt to connect two chargers together.
- **The charger is designed to operate on standard 230V household electrical power. Do not attempt to use it on any other voltage.** This does not apply to the vehicular charger.







Charging a Battery (Fig. B)

1. Plug the charger into an appropriate outlet before inserting battery pack.
2. Insert the battery pack **10** into the charger, making sure the battery pack is fully seated in the charger. The red (charging) light will blink repeatedly indicating that the charging process has started.
3. The completion of charge will be indicated by the red light remaining ON continuously. The battery pack is fully charged and may be used at this time or left in the charger. To remove the battery pack from the charger, push the battery release button **9** on the battery pack.

NOTE: To ensure maximum performance and life of lithium-ion battery packs, charge the battery pack fully before first use.

Charger Operation

Refer to the indicators below for the charge status of the battery pack.

Charge Indicators	
	Charging 
	Fully Charged 
	Hot/Cold Pack Delay* 

*The red light will continue to blink, but a yellow indicator light will be illuminated during this operation. Once the battery pack has reached an appropriate temperature, the yellow light will turn off and the charger will resume the charging procedure. The compatible charger(s) will not charge a faulty battery pack. The charger will indicate faulty battery by refusing to light.

NOTE: This could also mean a problem with a charger.

If the charger indicates a problem, take the charger and battery pack to be tested at an authorised service centre.

Hot/Cold Pack Delay

When the charger detects a battery pack that is too hot or too cold, it automatically starts a Hot/Cold Pack Delay, suspending charging until the battery pack has reached an appropriate temperature. The charger then automatically switches to the pack charging mode. This feature ensures maximum battery pack life.

A cold battery pack will charge at a slower rate than a warm battery pack. The battery pack will charge at that slower rate throughout the entire charging cycle and will not return to maximum charge rate even if the battery pack warms.

The DCB118 charger is equipped with an internal fan designed to cool the battery pack. The fan will turn on automatically when the battery pack needs to be cooled. Never operate the charger if the fan does not operate properly or if ventilation slots are blocked. Do not permit foreign objects to enter the interior of the charger.

Electronic Protection System

XR Li-Ion tools are designed with an Electronic Protection System that will protect the battery pack against overloading, overheating or deep discharge.

The tool will automatically turn off if the Electronic Protection System engages. If this occurs, place the lithium-ion battery pack on the charger until it is fully charged.

Wall Mounting

These chargers are designed to be wall mountable or to sit upright on a table or work surface. If wall mounting, locate the charger within reach of an electrical outlet, and away from a corner or other obstructions which may impede air flow. Use the back of the charger as a template for the location of the mounting screws on the wall. Mount the charger securely using drywall screws (purchased separately) at least 25.4 mm long with a screw head diameter of 7–9 mm, screwed into wood to an optimal depth leaving approximately 5.5 mm of the screw exposed. Align the slots on the back of the charger with the exposed screws and fully engage them in the slots.

Charger Cleaning Instructions



WARNING: Shock hazard. Disconnect the charger from the AC outlet before cleaning. Dirt and grease may be removed from the exterior of the charger using a cloth or soft non-metallic brush. Do not use water or any cleaning solutions. Never let any liquid get inside the tool; never immerse any part of the tool into a liquid.

Battery Packs

Important Safety Instructions for All Battery Packs

When ordering replacement battery packs, be sure to include catalogue number and voltage.

The battery pack is not fully charged out of the carton. Before using the battery pack and charger, read the safety instructions below. Then follow charging procedures outlined.

READ ALL INSTRUCTIONS

- **Do not charge or use battery in explosive atmospheres, such as in the presence of flammable liquids, gases or dust.** Inserting or removing the battery from the charger may ignite the dust or fumes.
- **Never force battery pack into charger. Do not modify battery pack in any way to fit into a non-compatible charger as battery pack may rupture causing serious personal injury.**
- Charge the battery packs only in DEWALT chargers.
- **DO NOT splash or immerse in water or other liquids.**
- **Do not store or use the tool and battery pack in locations where the temperature may reach or exceed 40 °C (104 °F) (such as outside sheds or metal buildings in summer).**
- **Do not incinerate the battery pack even if it is severely damaged or is completely worn out.** The battery pack can explode in a fire. Toxic fumes and materials are created when lithium-ion battery packs are burned.
- **If battery contents come into contact with the skin, immediately wash area with mild soap and water.** If battery liquid gets into the eye, rinse water over the open eye for 15 minutes or until irritation ceases. If medical attention

is needed, the battery electrolyte is composed of a mixture of liquid organic carbonates and lithium salts.

- **Contents of opened battery cells may cause respiratory irritation.** Provide fresh air. If symptoms persists, seek medical attention.



WARNING: Burn hazard. Battery liquid may be flammable if exposed to spark or flame.



WARNING: Never attempt to open the battery pack for any reason. If battery pack case is cracked or damaged, do not insert into charger. Do not crush, drop or damage battery pack. Do not use a battery pack or charger that has received a sharp blow, been dropped, run over or damaged in any way (i.e., pierced with a nail, hit with a hammer, stepped on). Electric shock or electrocution may result. Damaged battery packs should be returned to service centre for recycling.



WARNING: Fire hazard. Do not store or carry the battery pack so that metal objects can contact exposed battery terminals. For example, do not place the battery pack in aprons, pockets, tool boxes, product kit boxes, drawers, etc., with loose nails, screws, keys, etc.



CAUTION: When not in use, place tool on its side on a stable surface where it will not cause a tripping or falling hazard. Some tools with large battery packs will stand upright on the battery pack but may be easily knocked over.

Transportation



WARNING: Fire hazard. Transporting batteries can possibly cause fire if the battery terminals inadvertently come in contact with conductive materials. When transporting batteries, make sure that the battery terminals are protected and well insulated from materials that could contact them and cause a short circuit.

NOTE: Lithium-ion batteries should not be put in checked baggage.

DEWALT batteries comply with all applicable shipping regulations as prescribed by industry and legal standards which include UN Recommendations on the Transport of Dangerous Goods; International Air Transport Association (IATA) Dangerous Goods Regulations, International Maritime Dangerous Goods (IMDG) Regulations, and the European Agreement Concerning The International Carriage of Dangerous Goods by Road (ADR). Lithium-ion cells and batteries have been tested to section 38.3 of the UN Recommendations on the Transport of Dangerous Goods Manual of Tests and Criteria.

In most instances, shipping a DEWALT battery pack will be excepted from being classified as a fully regulated Class 9 Hazardous Material. In general, only shipments containing a lithium-ion battery with an energy rating greater than 100 Watt Hours (Wh) will require being shipped as fully regulated Class 9. All lithium-ion batteries have the Watt Hour rating marked on the pack. Furthermore, due to regulation complexities, DEWALT does not recommend air shipping lithium-ion battery packs alone regardless of Watt Hour rating. Shipments of tools with batteries (combo kits) can be air shipped as excepted if the Watt Hour rating of the battery pack is no greater than 100 Whr.

Regardless of whether a shipment is considered excepted or fully regulated, it is the shipper's responsibility to consult the latest regulations for packaging, labeling/marketing and documentation requirements.

The information provided in this section of the manual is provided in good faith and believed to be accurate at the time the document was created. However, no warranty, expressed or implied, is given. It is the buyer's responsibility to ensure that its activities comply with the applicable regulations.

Transporting the FLEXVOLT™ Battery

The DeWALT FLEXVOLT™ battery has two modes: **Use** and **Transport**.

Use Mode: When the FLEXVOLT™ battery stands alone or is in a DeWALT 18V product, it will operate as an 18V battery. When the FLEXVOLT™ battery is in a 54V or a 108V (two 54V batteries) product, it will operate as a 54V battery.

Transport Mode: When the cap is attached to the FLEXVOLT™ battery, the battery is in Transport mode. Keep the cap for shipping.

When in Transport mode, strings of cells are electrically disconnected within the pack resulting in 3 batteries with a lower Watt hour (Wh) rating as compared to 1 battery with a higher Watt hour rating. This increased quantity of 3 batteries with the lower Watt hour rating can exempt the pack from certain shipping regulations that are imposed upon the higher Watt hour batteries.

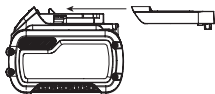

For example, the Transport Wh rating might indicate 3 x 36 Wh, meaning 3 batteries of 36 Wh each. The Use Wh rating might indicate 108 Wh (1 battery implied).

Storage Recommendations

1. The best storage place is one that is cool and dry away from direct sunlight and excess heat or cold. For optimum battery performance and life, store battery packs at room temperature when not in use.
2. For long storage, it is recommended to store a fully charged battery pack in a cool, dry place out of the charger for optimal results.

NOTE: Battery packs should not be stored completely depleted of charge. The battery pack will need to be recharged before use.

Labels on Charger and Battery Pack

In addition to the pictographs used in this manual, the labels on the charger and the battery pack may show the following pictographs:



Read instruction manual before use.



See **Technical Data** for charging time.



Do not probe with conductive objects.



Do not charge damaged battery packs.



Do not expose to water.



Have defective cords replaced immediately.



Charge only between 4 °C and 40 °C.



Only for indoor use.



Discard the battery pack with due care for the environment.

LI-ION



Charge DeWALT battery packs only with designated DeWALT chargers. Charging battery packs other than the designated DeWALT batteries with a DeWALT charger may make them burst or lead to other dangerous situations.



Do not incinerate the battery pack.



USE (without transport cap). Example: Wh rating indicates 108 Wh (1 battery with 108 Wh).



TRANSPORT (with built-in transport cap). Example: Wh rating indicates 3 x 36 Wh (3 batteries of 36 Wh).

Battery Type

The DCN701 operates on a 18 volt battery pack.

These battery packs may be used: DCB181, DCB182, DCB183, DCB183B, DCB184, DCB184B, DCB185, DCB187, DCB546, DCB547, DCB548. Refer to **Technical Data** for more information.

Package Contents

The package contains:

- 1 Cable stapler
- 1 Li-Ion battery pack (C1, D1, L1, M1, P1, S1, T1, X1, Y1 models)
- 2 Li-Ion battery packs (C2, D2, L2, M2, P2, S2, T2, X2, Y2 models)
- 3 Li-Ion battery packs (C3, D3, L3, M3, P3, S3, T3, X3, Y3 models)
- 1 Instruction manual

NOTE: Battery packs, chargers and kitboxes are not included with N models. Battery packs and chargers are not included with NT models. B models include Bluetooth® battery packs.

NOTE: The Bluetooth® word mark and logos are registered trademarks owned by the Bluetooth®, SIG, Inc. and any use of such marks by DeWALT is under license. Other trademarks and trade names are those of their respective owners.

- Check for damage to the tool, parts or accessories which may have occurred during transport.
- Take the time to thoroughly read and understand this manual prior to operation.

Markings on Tool

The following pictograms are shown on the tool:



Read instruction manual before use.



Wear ear protection.



Wear eye protection.



Visible radiation. Do not stare into light.



Only for cable staples



Length of staples.



Loading capacity.



Electric shock

Date Code Position (Fig. A)

The date code **11**, which also includes the year of manufacture, is printed into the housing.

Example:

2020 XX XX

Year of Manufacture

Description (Fig. A)



WARNING: Never modify the power tool or any part of it. Damage or personal injury could result.

- | | |
|----------------------------|---------------------------|
| 1 Trigger | 6 Magazine |
| 2 Utility hook | 7 Magazine release button |
| 3 Cable alignment guide | 8 Pusher |
| 4 Wire indicator | 9 Battery release button |
| 5 Headlight/LED work light | 10 Battery |

Intended Use

Your cable stapler is intended **ONLY** for use in driving staples into wood.

DO NOT use under wet conditions or in the presence of flammable liquids or gases.

This cable stapler is a professional power tool.

DO NOT let children come into contact with the tool.

Supervision is required when inexperienced operators use this tool.

- **Young children and the infirm.** This appliance is not intended for use by young children or infirm persons without supervision.
- This product is not intended for use by persons (including children) suffering from diminished physical, sensory or mental abilities; lack of experience, knowledge or skills

unless they are supervised by a person responsible for their safety. Children should never be left alone with this product.

Dry Fire Lock Out

Your stapler is equipped with a dry fire lockout which prevents the tool from actuating when the magazine is empty. After the last staple is fired the tool ceases to operate. Refer to **Loading the Tool** to reload a stick of collated staples.

ASSEMBLY AND ADJUSTMENTS



WARNING: To reduce the risk of serious personal injury, turn unit off and remove the battery pack before loading staples, making any adjustments or removing/installing attachments or accessories. An accidental actuation can cause injury.



WARNING: Use only DEWALT battery packs and chargers.

Inserting and Removing the Battery Pack from the Tool (Fig. B)

NOTE: Make sure your battery pack **10** is fully charged.

To Install the Battery Pack into the Tool Handle

1. Align the battery pack **10** with the rails inside the tool's handle (Fig. B).
2. Slide it into the handle until the battery pack is firmly seated in the tool and ensure that you hear the lock snap into place.

To Remove the Battery Pack from the Tool

1. Press the release button **9** and firmly pull the battery pack out of the tool handle.
2. Insert battery pack into the charger as described in the charger section of this manual.

Fuel Gauge Battery Packs (Fig. B)

Some DEWALT battery packs include a fuel gauge which consists of three green LED lights that indicate the level of charge remaining in the battery pack.

To actuate the fuel gauge, press and hold the fuel gauge button **12**. A combination of the three green LED lights will illuminate designating the level of charge left. When the level of charge in the battery is below the usable limit, the fuel gauge will not illuminate and the battery will need to be recharged.

NOTE: The fuel gauge is only an indication of the charge left on the battery pack. It does not indicate tool functionality and is subject to variation based on product components, temperature and end-user application.

Utility Hook (Fig. C)

The DEWALT cordless stapler includes an integrated utility hook **2** and can be installed on either side of the tool to accommodate left- or right-handed users.

If the hook is not desired at all, it can be removed from the tool.

To Install the Utility Hook





1. Remove staples and battery pack from tool.
2. Using only the provided screw **13**, the utility hook **2** can be installed on either side of the tool. To switch the tool

from right- or left-hand usage simply remove the screw and install the utility hook on the opposite side.



3. Load staples and replace battery pack.

OPERATION

Instructions for Use

-  **WARNING:** Always observe the safety instructions and applicable regulations.
-  **WARNING:** To reduce the risk of serious personal injury, turn unit off and remove the battery pack before loading staples, making any adjustments or removing/installing attachments or accessories. An accidental actuation can cause injury.
-  **WARNING:** Read the section titled **Stapler Safety Warnings** at the beginning of this manual. Always wear eye and ear protection when operating this tool. Keep the stapler pointed away from yourself and others. For safe operation, complete the following procedures and checks before each use of the stapler.
-  **WARNING:** To reduce the risk of personal injury, disconnect battery pack from tool before performing maintenance, clearing a jammed staple, leaving work area, moving tool to another location or handing the tool to another person.
-  **WARNING: NEVER** use a tool that has the contact trip restrained in the up position.
-  **WARNING: NEVER** use a tool that has damaged parts.

Proper Hand Position (Fig. D)

-  **WARNING:** To reduce the risk of serious personal injury, ALWAYS use proper hand position as shown.
-  **WARNING:** To reduce the risk of serious personal injury, ALWAYS hold securely in anticipation of a sudden reaction.

Proper hand position requires one hand on the handle **14** as shown in Fig. D.

Preparing the Tool (Fig. A)

NOTICE: NEVER spray or in any other way apply lubricants or cleaning solvents inside the tool. This can seriously affect the life and performance of the tool.







NOTE: The battery pack is not fully charged out of the carton. Follow instructions outlined (refer to **Charging a Battery**).

1. Read the **Stapler Safety Warnings** section of this manual.
2. Wear eye and ear protection.
3. Remove battery from tool.
4. Ensure magazine **6** is empty of all staples.
5. Check for smooth and proper operation of cable alignment guide **3**, wire indicator **4** and pusher assemblies. Do not use tool if either assembly is not functioning properly. **NEVER** use a tool that has the contact trip restrained in the actuated position.

6. Keep tool pointed away from yourself and others.
7. Insert fully charged battery pack.

NOTICE: Do not store tool with battery pack installed. To prevent damage to the pack and to ensure best battery life, store battery packs out of the tool or charger in a cool, dry location.

Loading the Tool (Fig. E)

-  **WARNING:** Keep the tool pointed away from yourself and others.
-  **WARNING:** Never load staples with the contact trip or trigger activated.
-  **WARNING:** Always remove battery pack before loading or unloading staples.
-  **CAUTION:** Keep fingers clear of pusher latch track to prevent injury.
-  **WARNING:** This stapler requires the use of DEWALT staples.

1. Depress magazine release button **7** and slide the magazine core and pusher **8** out until it reaches the end of its travel.
2. Drop staple strips into the loading slot of the magazine **6**, making sure the staple heads align correctly with the slot opening. (Refer to **Technical Data** to determine compatible size.)
3. Keeping fingers clear of the track, close the magazine by releasing the pusher latch. Carefully allow the latch to slide forward and engage the staple strip.
 - NOTE:** Do not slam magazine core assembly into magazine or you could damage staples.

Unloading the Tool

-  **WARNING:** Always remove battery pack before loading or unloading staples.
1. Depress magazine release button **7** and slide the magazine core and pusher **8** out until it reaches the end of its travel.
 2. Tip the tool right side up until the staple strips fall freely out of the magazine.
 3. Close the magazine by sliding the magazine core back into the magazine fully until it latches. Do not slam magazine core into the magazine.

Headlight/LED Worklight (Fig. F)

There is a headlight/LED worklight **5** located at the front of the unit. The headlight turns on upon battery insertion, activation of the trigger, or depressing the contact trip. The light will automatically shut off after 20 seconds unless tool remains in use.

NOTE: The headlight is for lighting the immediate work surface and is not intended to be used as a flashlight.

LOW BATTERY INDICATOR: The headlight will flash four consecutive times and then shut down to indicate low battery.

Actuating the Tool (Fig. G)

-  **WARNING:** Always turn off power to circuit before attempting to staple wires. Do not staple "live" wires.

! **WARNING:** Always assume that the tool contains staples. Careless handling of the stapler can result in unexpected firing of staples and personal injury. Do not point the tool towards yourself or anyone nearby. Unexpected triggering could discharge a staple causing an injury. No horseplay! Work Safe! Respect the tool as a working implement.

! **WARNING:** Do not actuate the tool unless the tool is placed firmly against the workpiece. If the tool is not in contact with the workpiece, the staple may be deflected away from your target.

There is no need for depth adjustment.

1. Load unit with staples.
2. Place battery into tool.
3. Locate cable alignment guide **3** directly over the cable or wire you wish to staple so that the wire is centered as much as possible between the 2 prongs of the cable guide.

! **WARNING:** Staples must be driven straight into the material. Do not tilt stapler while driving staples. Refer to Figure G. Staple retention values improve when tool is fired perpendicular to the material.

4. Push tool against cable firmly to depress cable alignment guide **3** all the way as well as wire indicator **4**, pull trigger **1** and a staple will be fired.
5. Check wire for damage after each shot.

NOTE: When fastening into certain wood materials, additional force applied towards the wood may be needed to properly seat the staple.

! **WARNING:** Use caution in locating stapler over cable or wire to prevent the staple from piercing the cable jacket or insulation. After firing each staple, visually inspect driven staple to make sure wire insulation was not damaged. If damaged replace wire.

Clearing a Jammed Staple (Fig. A, H)

! **WARNING:** To reduce the risk of serious personal injury, disconnect battery pack from tool before making any adjustments, changing accessories, servicing, or moving the tool. Such preventative safety measures reduce the risk of firing the tool accidentally.

1. Remove battery pack **10** from tool.
2. Depress magazine latch **7** and slide the magazine core and pusher **8** out until it reaches the end of its travel.
3. Tip the tool right side up until any loose staple strips fall freely out of the magazine. Any jammed staples can then be removed.
4. Refill magazine with new staples.

Cold Weather Operation

When operating tools at temperatures below freezing:

1. Keep tool as warm as possible prior to use.
2. Actuate the tool a few times into scrap lumber over a piece of scrap cable before using.

Hot Weather Operation

Tool should operate normally. However, keep tool out of direct sunlight as excessive heat can deteriorate bumpers and other rubber parts resulting in increased maintenance.

MAINTENANCE

Your DEWALT power tool has been designed to operate over a long period of time with a minimum of maintenance. Continuous satisfactory operation depends upon proper tool care and regular cleaning.

! **WARNING:** To reduce the risk of serious personal injury, turn unit off and remove the battery pack before loading staples, making any adjustments or removing/installing attachments or accessories. An accidental actuation can cause injury.

The charger and battery pack are not serviceable.

DAILY MAINTENANCE CHART

ACTION	Clean magazine, pusher, and contact trip mechanism.
WHY	Permits smooth operation of magazine, reduces wear, and prevents jams.
HOW	Blowing off the tool with compressed air is the most effective way to clean the tool. The use of oils, lubricants periodically or solvents is not recommended as they tend to attract debris and/or damage the plastic parts of the tool.
ACTION	Before each use, check to ensure all screws and staples are tight and undamaged.
WHY	Prevents jams and premature failure of tool parts.
HOW	Tighten loose screws using the appropriate hex wrench or screwdriver.



Lubrication

NOTICE: NEVER spray or in any other way apply lubricants or cleaning solvents inside the tool. This can seriously affect the life and performance of the tool.



DEWALT tools are properly lubricated at the factory and are ready for use. However, it is recommended that, once a year, you take or send the tool to a certified service centre for a thorough cleaning and inspection.



Cleaning



WARNING: Blow dirt and dust out of the main housing with dry air as often as dirt is seen collecting in and around the air vents. Wear approved eye protection and approved dust mask when performing this procedure.



WARNING: Never use solvents or other harsh chemicals for cleaning the non-metallic parts of the tool. These chemicals may weaken the materials used in these parts. Use a cloth dampened only with water and mild soap. Never let any liquid get inside the tool; never immerse any part of the tool into a liquid.

Optional Accessories



WARNING: Since accessories, other than those offered by DEWALT, have not been tested with this product, use of such accessories with this tool could be hazardous. To reduce the risk of injury, only DEWALT recommended accessories should be used with this product.

Consult your dealer for further information on the appropriate accessories.

Protecting the Environment



Separate collection. Products and batteries marked with this symbol must not be disposed of with normal household waste.

Products and batteries contain materials that can be recovered or recycled reducing the demand for raw materials. Please recycle electrical products and batteries according to local provisions. Further information is available at www.2helpU.com.

Rechargeable Battery Pack

This long life battery pack must be recharged when it fails to produce sufficient power on jobs which were easily done before. At the end of its technical life, discard it with due care for our environment:

- Run the battery pack down completely, then remove it from the tool.
- Li-Ion cells are recyclable. Take them to your dealer or a local recycling station. The collected battery packs will be recycled or disposed of properly.

TROUBLESHOOTING GUIDE

Many common problems can be solved easily by utilizing the chart below. For more serious or persistent problems, contact a DeWALT service center .



WARNING: To reduce the risk of serious personal injury, ALWAYS disconnect battery pack from tool before all repairs.

SYMPTOM	CAUSE	FIX
Tool will not fire	Dryfire lock out engaged, blocking contact trip from traveling fully.	Load more staples into magazine.
	Battery is hot.	Let the battery cool or replace it with a cool pack.
	Tool is hot.	Let the tool cool down before continuing use.
	Bent contact trip.	See authorised service centre.
	Terminals are dirty or damaged.	See authorised service centre.
	Damaged internal electronics.	See authorised service centre.
	Damaged trigger.	See authorised service centre.
	Jammed staple/drive blade not returned to home position.	Remove battery, clear jammed staple, reinsert battery pack, driver blade will reset by using the tool normally (first cycle will not fire a staple).
	Damaged driver.	See authorised service centre.
Tool operates but does not drive fasteners fully	Jammed internal mechanism.	See authorised service centre.
	Damaged internal electronics.	See authorised service centre.
	Tool not firmly applied to workpiece.	Apply adequate force to tool securing it tightly to workpiece. Refer to Actuating the Tool .
Tool operates, but no fastener is driven	Damaged or worn driver tip.	See authorised service centre.
	Damaged actuation mechanism.	See authorised service centre.
	Wrong size or staples.	Use only the recommended staples. Refer to Technical Data .
Jammed staples	Debris in nosepiece.	Clean nose area and watch closely for small pieces of broken staples stuck in the track.
	Debris in magazine.	Clean magazine.
	Damaged pusher spring.	Replace spring. See authorised service centre.
	Worn magazine.	Replace magazine. See authorised service centre.
	Wrong size or staples.	Use only the recommended staples. Refer to Technical Data .
Staples do not fit	Magazine not secured after previous jam clear/inspection.	Make sure the magazine is latched properly.
	Material and fastener length.	If the unit continues to stall, see authorized service center.
	Debris in nosepiece.	Clean nose area and watch closely for small pieces of broken staples stuck in the track.
	Worn magazine.	Replace magazine. See authorised service centre.
	Damaged pusher spring.	Replace springs. See authorised service centre.
	Damaged or worn driver.	Replace driver with kit.
	Confirm DeWALT staples are being used.	Your stapler is only compatible with DeWALT staples.

ГВОЗДЕЗАБИВНОЙ ПИСТОЛЕТ (СТЕПЛЕР)

DCN701

Поздравляем!

Вы приобрели инструмент DEWALT. Многолетний опыт, тщательная разработка изделий и инновации делают компанию DEWALT одним из самых надежных партнеров для пользователей профессиональных электроинструментов.

Технические характеристики

		DCN701
Напряжение	$V_{\text{пост. тока}}$	18
Тип		10
Тип батареи		Ионно-литиевая
Угол расположения магазина		0°
Емкость магазина		35
Длина скобы	мм	25
Переключатель скобы	мм	19,7
Вес (без аккумуляторной батареи)	кг	2,2

Значения шума и вибрации (сумма векторов в трех плоскостях) в соответствии с EN60745-2-:

L_{PA} (уровень звукового давления)	дБ(A)	82
L_{WA} (уровень акустической мощности)	дБ(A)	93
K (погрешность для заданного уровня мощности)	дБ(A)	3
Значение вибрационного воздействия $a_{H1} =$ м/с ² 3,9		
Погрешность K = м/с ² 1,5		

Значение вибрационного воздействия, указанное в данном справочном листе, было получено в соответствии со стандартным тестом, приведенным в EN60745 и может использоваться для сравнения инструментов. Кроме того, оно может использоваться для предварительной оценки воздействия вибрации.

⚠️ ВНИМАНИЕ: Заявленные значения воздействия шума и вибрации относятся к основным областям применения инструмента. Однако, если инструмент используется не по основному назначению с различной оснасткой или при ненадлежащем уходе, уровень шума и вибрации может измениться. Это может привести к значительному увеличению уровня воздействия вибрации в течение всего рабочего периода.

При расчете приблизительного значения уровня воздействия шума и вибрации также необходимо учитывать время, когда инструмент выключен или то время, когда он работает на холостом ходу. Это может привести к значительному снижению уровня воздействия вибрации в течение всего рабочего периода.

Определите дополнительные меры техники безопасности для защиты оператора от

воздействия шума и вибрации, а именно: поддержание инструмента и оснастки в рабочем состоянии, создание комфортных условий работы, хорошая организация рабочего места.

Декларация о соответствии нормам ЕС Директива по механическому оборудованию



Гвоздезабивной пистолет (степлер) DCN701

DEWALT заявляет, что продукция, описанная в разделе «Технические характеристики», соответствует: 2006/42/EC, EN60745-1:2009+A11:2010, EN60745-2-16:2010.

Эти продукты также соответствуют Директивам 2014/30/EU и 2011/65/EU. За дополнительной информацией обращайтесь в компанию DEWALT по адресу, указанному ниже или приведенному на задней стороне обложки руководства.

Нижеподписавшийся несет ответственность за составление технической документации и составил данную декларацию по поручению компании DEWALT.

Маркус Ромпель Вице-президент отдела по разработке и производству, PTE-Europa DEWALT, Richard-Klinger-Straße 11, D-65510, Idstein, Германия
28.02.2019



ВНИМАНИЕ: Во избежание риска получения травм ознакомьтесь с инструкцией.

Обозначения: Правила техники безопасности

Ниже описывается уровень опасности, обозначаемый каждым из предупреждений. Прочитайте руководство и обратитесь внимание на данные символы.



ОПАСНО: Обозначает опасную ситуацию, которая неизбежно приведет к **серьезной травме или смертельному исходу, в случае несоблюдения соответствующих мер безопасности.**



ВНИМАНИЕ: Указывает на потенциально опасную ситуацию, которая, в случае несоблюдения соответствующих мер безопасности, **может** привести к **серьезной травме или смертельному исходу.**



ПРЕДУПРЕЖДЕНИЕ: Указывает на потенциально опасную ситуацию, которая, в случае несоблюдения соответствующих мер безопасности, **может**

Батареи				Зарядные устройства/время зарядки (мин)									
Кат. №	V _{пост. тока}	Ah	Вес (kg)	DCB104	DCB107	DCB112	DCB113	DCB115	DCB116	DCB117	DCB118	DCB132	DCB119
DCB546	18/54	6,0/2,0	1,05	60	270	170	140	90	80	40	60	90	X
DCB547	18/54	9,0/3,0	1,46	75*	420	270	220	135*	110*	60	75*	135*	X
DCB548	18/54	12,0/4,0	1,44	120	540	350	300	180	150	80	120	180	X
DCB181	18	1,5	0,35	22	70	45	35	22	22	22	22	22	45
DCB182	18	4,0	0,61	60/40**	185	120	100	60	60/45**	60/40**	60/40**	60	120
DCB183/B/G	18	2,0	0,40	30	90	60	50	30	30	30	30	30	60
DCB184/B/G	18	5,0	0,62	75/50**	240	150	120	75	75/60**	75/50**	75/50**	75	150
DCB185	18	1,3	0,35	22	60	40	30	22	22	22	22	22	40
DCB187	18	3,0	0,54	45	140	90	70	45	45	45	45	45	90
DCB189	18	4,0	0,54	60	185	120	100	60	60	60	60	60	120

*Код даты 201811475В или новее

**Код даты 201536 или новее

стать причиной **травм средней или легкой степени тяжести**.

ПРИМЕЧАНИЕ: Указывает на практики, использование которых не связано с получением травмы, но если ими пренебречь, могут привести к порче имущества.



Указывает на риск поражения электрическим током.



Указывает на риск возгорания.

ОБЩИЕ ПРАВИЛА ТЕХНИКИ БЕЗОПАСНОСТИ ПРИ ИСПОЛЬЗОВАНИИ ЭЛЕКТРОИНСТРУМЕНТОВ



ВНИМАНИЕ: Прочтите все правила техники безопасности, инструкции, иллюстрации и спецификации по данному электроинструменту. Несоблюдение всех приведенных ниже инструкций может стать причиной поражения электрическим током, возгорания и/или тяжелой травмы.

СОХРАНИТЕ ВСЕ ИНСТРУКЦИИ ДЛЯ ПОСЛЕДУЮЩЕГО ИСПОЛЬЗОВАНИЯ.

Термин «электроинструмент» в предупреждениях относится к работающим от сети (проводным) электроинструментам или работающим от аккумуляторной батареи (беспроводным) электроинструментам.

1) Безопасность на рабочем месте

- Следите за чистотой и хорошим освещением на рабочем месте.** Беспорядок или плохое освещение на рабочем месте могут стать причиной несчастного случая.
- Запрещается работать с электроинструментами во взрывоопасных местах, например, вблизи легковоспламеняющихся жидкостей, газов и пыли.** Искры, которые появляются при работе

электроинструментов могут привести к воспламенению пыли или паров.

- Следите за тем, чтобы во время работы с электроинструментом в зоне работы не было посторонних и детей.** Отвлекаясь от работы вы можете потерять контроль над инструментом.

2) Электробезопасность

- Штепсельная вилка электроинструмента должна соответствовать розетке. Никогда не меняйте вилку инструмента. Запрещается использовать переходники к вилкам для электроинструментов с заземлением.**
Использование оригинальных штепсельных вилок, соответствующих типу сетевой розетки снижает риск поражения электрическим током.
- Избегайте контакта с заземленными поверхностями, такими как трубы, радиаторы и холодильники.** Если вы будете заземлены, увеличивается риск поражения электрическим током.
- Запрещается оставлять электроинструмент под дождем и в местах повышенной влажности.**
При попадании воды в электроинструмент риск поражения электротоком возрастает.
- Берегите кабель от повреждений. Никогда не используйте кабель для переноски электроинструмента, не тяните за него, пытайтесь отключить инструмент от сети. Держите кабель подальше от источников тепла, масла, острых углов или движущихся предметов.** Поврежденный или запутанный кабель питания повышает риск поражения электрическим током.
- При работе с электроинструментом на открытом воздухе используйте удлинитель, подходящий для использования на улице.**
Использование кабеля питания, предназначенного для использования вне помещения, снижает риск поражения электрическим током.

- f) **Если использование электроинструмента в условиях повышенной влажности неизбежно, используйте устройства защитного отключения (УЗО) для защиты сети.**

Использование УЗО снижает риск поражения электрическим током.

3) Обеспечение индивидуальной безопасности

- a) **Будьте внимательны, смотрите, что делаете и не забывайте о здравом смысле при работе с электроинструментом. Запрещается работать с электроинструментом в состоянии усталости, наркотического, алкогольного опьянения или под воздействием лекарственных препаратов.** Невнимательность при работе с электроинструментом может привести к серьезным травмам.
- b) **Используйте средства индивидуальной защиты. Всегда используйте защитные очки.** Средства защиты, такие как пылезастыжная маска, обувь с нескользящей подошвой, каска и защитные наушники, используемые при работе, уменьшают риск получения травм.
- c) **Примите меры для предотвращения случайного включения. Перед тем как подключить электроинструмент к сети и/или аккумуляторной батарее, возьмите инструмент или перенесите его на другое место, убедитесь в том, что выключатель находится в положении «Выкл.».** Если при переносе электроинструмента он подключен к сети, и при этом ваш палец находится на выключателе, это может стать причиной несчастных случаев.
- d) **Уберите все регулировочные или гаечные ключи перед включением электроинструмента.** Ключ, оставленный на вращающейся части электроинструмента, может травмировать.
- e) **Не пытайтесь дотянуться до слишком удаленных поверхностей. Всегда твердо стойте на ногах, сохраняя равновесие.** Это позволит лучше контролировать электроинструмент в непредвиденных ситуациях.
- f) **Одевайтесь соответствующим образом. Избегайте носить свободную одежду и ювелирные украшения. Следите за тем, чтобы волосы и одежда не попали под движущиеся детали.** Возможно наматывание элементов одежды, ювелирных изделий и длинных волос на движущиеся детали.
- g) **При наличии устройств для подключения оборудования для удаления и сбора пыли необходимо обеспечить правильность их подключения и эксплуатации.** Использование устройства для пылеудаления сокращает риски, связанные с пылью.
- h) **Не позволяйте хорошему знанию от частого использования инструментов стать причиной самонадеянности и игнорирования правил**

техники безопасности. Небрежное действие может повлечь серьезные травмы за долю секунды.

4) Эксплуатация электроинструмента и уход за ним

- a) **Избегайте чрезмерной нагрузки электроинструмента. Используйте электроинструмент в соответствии с назначением.** Правильно подобранный электроинструмент работает более эффективно и безопасно при стандартной нагрузке.
- b) **Не пользуйтесь инструментом, если не работает выключатель.** Любой инструмент, управлять включением и выключением которого невозможно, опасен и должен быть отремонтирован.
- c) **Перед выполнением любых настроек, сменой аксессуаров или прежде чем убрать инструмент на хранение, отключите его от сети и/или снимите с него аккумуляторную батарею, если ее можно снять.** Такие превентивные меры безопасности сокращают риск случайного включения электроинструмента.
- d) **Храните электроинструмент в недоступном для детей месте и не позволяйте работать с инструментом людям, не имеющим соответствующих навыков работы.** Электроинструмент представляет опасность в руках неопытных пользователей.
- e) **Поддерживайте электроинструмент и принадлежностей в исправном состоянии. Проверьте, не нарушена ли центровка или не заклинены ли движущиеся детали, нет ли поврежденных или иных неисправностей, которые могли бы повлиять на работу электроинструмента. В случае обнаружения поврежденного, прежде чем приступить к эксплуатации электроинструмента, его нужно отремонтировать.** Большинство несчастных случаев происходит по причине отсутствия должного обслуживания электроинструмента.
- f) **Следите за остротой заточки и чистой режущих принадлежностей.** Вероятность заклинивания инструмента, за которым следят должным образом и который хорошо заточен, значительно меньше, и работать с ним легче.
- g) **Используйте данный электроинструмент, а также дополнительные принадлежности с данными инструментами в соответствии с условиями и спецификой работы.** Использование электроинструмента для выполнения операций, для которых он не предназначен, может привести к опасной ситуации.
- h) **Все рукоятки и поверхности захватывания должны быть сухими и без следов смазки.** Скользкие рукоятки и поверхности захватывания не позволяют обеспечить безопасность работы

и управления инструментом в непредвиденных ситуациях.

5) Сервисное обслуживание

- а) **Обслуживание электроинструмента должен проводить квалифицированный специалист с использованием только оригинальных запасных частей.** Это позволит обеспечить безопасность обслуживаемого инструмента.

Правила техники безопасности при эксплуатации строительного степлера

- **Всегда проверяйте наличие крепежных деталей в инструменте.** Неаккуратное обращение со строительным степлером может привести к неожиданному выстрелу крепежной деталью и травме.
- **Не направляйте инструмент на себя или на кого-то, кто находится рядом.** Случайное срабатывание может привести к травме из-за выстрела крепежной детали из инструмента.
- **Не включайте инструмент до тех пор, пока плотно не установите его на месте.** Если инструмент не прижимать к детали, крепежные детали могут не попасть в нужное место.
- **Отключите инструмент от сети, если крепежная деталь застряла в инструменте.** Если инструмент будет включен в то время, когда вы вытаскиваете застрявшую крепежную деталь, степлер может неожиданно сработать.
- **Соблюдайте осторожность при удалении застрявшего гвоздя.** Механизм может оставаться под напряжением и в случае попытки освободить гвоздь может с силой вывоститься.
- **При креплении электрических кабелей убедитесь, что они не находятся под напряжением. Держите степлер только за изолированные поверхности для захвата. Используйте только крепеж, предназначенные для прокладки электрических кабелей. Убедитесь, что крепеж не повредил изоляцию электрических кабелей.** Ситуация, когда крепеж повреждает изоляцию электрических кабелей, может привести к поражению электрическим током и пожару.

Дополнительные предупреждения по безопасности при эксплуатации строительного степлера



ПРЕДУПРЕЖДЕНИЕ: Всегда учитывайте национальные требования к креплению электрических кабелей на деревянных поверхностях.



ВНИМАНИЕ: В целях предотвращения травм и смерти при эксплуатации строительного степлера соблюдайте все меры предосторожности, приведенные ниже. Перед эксплуатацией инструмента прочтите все инструкции.



ПРЕДУПРЕЖДЕНИЕ: Крепеж может пройти мимо или через заготовки и нанести травму людям! Особенно важно учитывать, что от рабочей поверхности или степлера могут отколоться пластмассовые части и повредить глаза. Надевайте защитные очки!

- **Всегда отключайте питание, прежде чем пытаться закрепить провода с помощью степлера.** Не закрепляйте провода под напряжением.
- **Для крепления электрических кабелей используйте только скобы DeWALT.** Они предназначены для прокладки электрических кабелей.
- **Никогда не работайте с инструментом, если магазин вынут или отделен от инструмента.**
- **Держите руки и остальные части тела подальше от выходного отверстия инструмента.** Во время использования НИ В КОЕМ СЛУЧАЕ не держите инструмент за магазин или барабан, так как это может привести к перекоосу степлера при выстреле и травмам.
- **При креплении проводов всегда держите инструмент за изолированные поверхности для захвата. Считайте, что они находятся под напряжением, даже если они отключены.** Контакт с оголенными проводами передает электрический заряд на неизолированные металлические части инструмента и приводит к поражению оператора электрическим током.
- **Во время эксплуатации используйте подходящие средства защиты слуха и прочие средства индивидуальной защиты.** В некоторых условиях и во время использования шум данного инструмента может стать причиной нарушения слуха.
- **Когда инструмент не используется, отключайте аккумуляторную батарею от инструмента.** Перед тем как оставить инструмент без присмотра или передать другому пользователю, обязательно извлекайте аккумуляторную батарею и выньте крепежные детали из магазина степлера. Запрещается проносить инструмент в другую рабочую зону, если при этом требуется перемещаться с использованием лесов, лестниц, стремянок и т. д., когда установлена аккумуляторная батарея. Запрещается выполнять регулировки, техническое обслуживание и удалять заторы скоб, когда установлена аккумуляторная батарея.
- **Запрещается выводить из строя и модифицировать инструмент или пусковой выключатель.** Запрещается привязывать или закреплять пусковой выключатель с помощью клейкой ленты. Запрещается извлекать пружину из контактного упора. Ежедневно проверяйте работу пускового выключателя. Опасность непреднамеренного срабатывания.
- **Перед эксплуатацией проверяйте инструмент. Не используйте инструмент, если какая-либо**

часть инструмента или пусковой выключатель не работают, модифицированы или неисправны.

Неисправные и недостающие детали должны быть отремонтированы и установлены на свое место. См. раздел «Техническое обслуживание».

- **Запрещается любым способом вносить изменения или модифицировать изделие.**
- **Следите за тем, чтобы во время работы с электроинструментом в зоне работы не было посторонних и детей.** Отвлекаясь от работы, вы можете потерять контроль над инструментом. Если инструмент не используется, его нужно заблокировать и хранить вне досягаемости детей.
- **Не пытайтесь дотянуться до слишком удаленных поверхностей. Всегда сохраняйте устойчивое положение и равновесие.** Потеря равновесия может привести к травмам.
- **Используйте инструмент только по его прямому назначению.**
- **Не пытайтесь выпустить скобы в воздух или любой другой материал, слишком прочный для проникновения скобы.** Скобы могут вылететь в неожиданном направлении и стать причиной травм.
- **Запрещается использовать корпус инструмента в качестве молотка.**
- **В целях предотвращения непреднамеренного срабатывания, держите руки подальше от контактного упора.**
- **См. раздел Техническое обслуживание для получения подробной информации о надлежащем техническом обслуживании инструмента.**
- **Используйте инструмент в чистом освещенном помещении.** Убедитесь, что на рабочей поверхности нет грязи и мусора. При работе на высоте, например, на крышах, соблюдайте осторожность, чтобы не упасть.
- **Скобы необходимо забивать прямо.** Не наклоняйте стеллер при установке скоб. Застревание и рикошет скоб может привести к травмам.
- **Запрещается использовать инструмент вблизи горячей пыли, газов или паров.** Во время работы данный инструмент создает искры, которые могут воспламенить газы или пыль, что может привести к взрыву. Забивание одной скобы в другую также может создать искры.
- **Во время работы в местах с ограниченным пространством держите лицо и части тела подальше от задней крышки инструмента.** Внезапная отдача может привести к отбрасыванию инструмента, особенно при попытке вбить скобу в твердые материалы.
- **Крепко удерживайте инструмент, сохраняя над ним контроль, по мере того как он отскакивает в сторону от заготовки, забивая скобу.**

- **При использовании строительного стеллера проверяйте толщину рабочего материала.** Выступающая скоба может привести к травмам.
- **Проверьте провод после каждого выстрела, чтобы убедиться, что оболочка кабеля не повреждена.**
- **Будьте внимательны, смотрите, что делаете и не забывайте о здравом смысле при работе с электроинструментом.** Запрещается работа с инструментом в утомленном состоянии, а также в состоянии наркотического или алкогольного опьянения и под воздействием лекарственных препаратов. Невнимательность при работе с электроинструментом может привести к серьезным травмам.

Остаточные риски

Несмотря на соблюдение соответствующих инструкций по технике безопасности и использование предохранительных устройств, некоторые остаточные риски невозможно полностью исключить. А именно:

- Ухудшение слуха.
- Риск травм от разлетающихся частиц.
- Риск получения ожогов в результате нагревания инструмента в процессе работы.
- Риск получения травмы в результате продолжительной работы.

СОХРАНИТЕ НАСТОЯЩЕЕ РУКОВОДСТВО

Зарядные устройства

Зарядные устройства DeWALT не требуют регулировки и максимально просты в использовании.

Электробезопасность

Электродвигатель рассчитан на работу только при одном напряжении сети. Необходимо обязательно убедиться в том, что напряжение источника питания соответствует указанному на паспортной табличке инструмента. Необходимо также убедиться в том, что напряжение работы зарядного устройства соответствует напряжению в сети.



Зарядное устройство DeWALT оснащено двойной изоляцией в соответствии с требованиями EN60335; поэтому провод заземления не требуется.

В случае повреждения кабеля питания его необходимо заменить специально подготовленным кабелем, который можно приобрести в сервисных центрах DeWALT.

Замена штепсельной вилки (только для Великобритании и Ирландии)

Если нужно установить штепсельную вилку:

- Осторожно снимите старую вилку.
- Подсоедините коричневый провод к терминалу фазы в вилке.
- Подсоедините синий провод к нулевому терминалу.



ВНИМАНИЕ: Заземление не требуется.

Соблюдайте инструкции по установке вилок высокого качества. Рекомендованный предохранитель: 3 А.

Использование удлинительного кабеля

Используйте удлинительный кабель только в случае крайней необходимости. Используйте только утвержденные удлинители промышленного производства, рассчитанные на мощность не меньшую, чем потребляемая мощность зарядного устройства (см. раздел «**Технические характеристики**»). Минимальное поперечное сечение провода электрического кабеля должно составлять 1 мм²; максимальная длина — 30 м.

При использовании кабельного барабана всегда полностью разматывайте кабель.

Важные инструкции по технике безопасности для всех зарядных устройств

СОХРАНИТЕ НАСТОЯЩЕ РУКОВОДСТВО: В данном руководстве содержатся важные инструкции по технике безопасности для совместимых зарядных устройств (см. раздел «**Технические характеристики**»).

- *Перед тем как использовать зарядное устройство, внимательно изучите все инструкции и предупреждающие этикетки на зарядном устройстве, батарее и инструменте, для которого предназначена батарея.*



ВНИМАНИЕ: Опасность поражения электрическим током. Не допускайте попадания жидкости в зарядное устройство. Это может привести к поражению электрическим током.



ВНИМАНИЕ: Рекомендуется использовать устройство защитного отключения (УЗО) с током утечки до 30 мА.



ПРЕДУПРЕЖДЕНИЕ: Опасность ожога. Во избежание травм следует использовать только аккумуляторные батареи производства DEWALT. Использование батарей другого типа может привести к взрыву, травмам и повреждениям.



ПРЕДУПРЕЖДЕНИЕ: Не позволяйте детям играть с данным инструментом.

ПРИМЕЧАНИЕ: В определенных условиях, при подключении зарядного устройства к источнику питания, может произойти короткое замыкание контактов внутри зарядного устройства посторонними материалами. Не допускайте попадания в полость зарядного устройства таких токопроводящих материалов, как стальная стружка, алюминиевая фольга или другие металлические частицы и т. п. Всегда отключайте зарядное устройство от источника питания, если в нем нет аккумуляторной батареи. Всегда отключайте зарядное устройство от сети перед тем, как приступить к чистке

- **НЕ ПЫТАЙТЕСЬ** заряжать батареи с помощью каких-либо других зарядных устройств, кроме тех, которые указаны в данном руководстве. Зарядное устройство и батарея предназначены для совместного использования.

- **Эти зарядные устройства не предназначены ни для какого другого использования, помимо зарядки аккумуляторов батарей DEWALT.** Использование любых других батарей может привести к возгоранию, поражению электротоком или гибели от электрического шока.
- **Не подвергайте зарядное устройство воздействию снега или дождя.**
- **При отключении зарядного устройства от сети всегда тяните за штепсельную вилку, а не за кабель.** Это поможет избежать повреждения штепсельной вилки и розетки.
- **Убедитесь в том, что кабель расположен таким образом, чтобы на него не наступили, не споткнулись об него, а также в том, что он не натянут и не может быть поврежден.**
- **Не используйте удлинительный кабель без крайней необходимости.** Использование удлинительного кабеля неподходящего типа может привести к пожару или поражению электрическим током.
- **Не ставьте на зарядное устройство никакие предметы и не устанавливайте зарядное устройство на мягкую поверхность, которая может закрыть вентиляционные отверстия и привести к перегреву.** Не размещайте зарядное устройство поблизости от источников тепла. Вентиляция зарядного устройства происходит через отверстия в верхней и нижней частях корпуса.
- **Не используйте зарядное устройство при наличии поврежденного кабеля или штепсельной вилки — их следует немедленно заменить.**
- **Не используйте зарядное устройство, если его роняли, либо если оно подвергалось сильным ударам или было повреждено каким-либо иным образом.** Обратитесь в авторизованный сервисный центр.
- **Не разбирайте зарядное устройство. При необходимости обратитесь в специализированный сервисный центр, если нужно провести обслуживание или ремонт инструмента.** Неправильная сборка может стать причиной пожара или поражения электрическим током.
- В случае повреждения кабеля питания его необходимо немедленно заменить у производителя, в его сервисном центре или с привлечением другого специалиста аналогичной квалификации для предотвращения несчастного случая.
- **Перед чисткой отключите зарядное устройство от сети. В противном случае это может привести к поражению электрическим током.** Извлечение аккумуляторной батареи не приведет к снижению степени этого риска.
- **НИКОГДА** не подключайте два зарядных устройства вместе.
- **Зарядное устройство предназначено для работы при стандартном напряжении сети в 230 В. Не**

пытайтесь использовать его при каком-либо ином напряжении. Это не относится к автомобильному зарядному устройству.

Зарядка батареи (Рис. В)

1. Перед установкой батареи подключите зарядное устройство к соответствующей сетевой розетке.
2. Вставьте аккумуляторную батарею **10** в зарядное устройство, убедитесь в том, что она установлена правильно. Красный индикатор зарядки начнет мигать. Это означает, что процесс зарядки начался.
3. По окончании зарядки красный индикатор будет гореть непрерывно, не мигая. Теперь батарея полностью заряжена, и ее можно использовать или оставить в зарядном устройстве. Чтобы извлечь аккумуляторную батарею из зарядного устройства, нажмите кнопку фиксатора батареи **9** и извлеките батарею.

ПРИМЕЧАНИЕ: Чтобы обеспечить максимальную производительность и срок службы ионно-литиевых батарей, перед первым использованием полностью зарядите аккумуляторную батарею.

Работа с зарядным устройством

Состояние заряда аккумулятора смотрите в приведенной ниже таблице.

Индикаторы зарядки	
	Зарядка
	Полностью заряжен
	Температурная задержка*

*Красный индикатор будет мигать, и в это время загорится желтый индикатор. Когда батарея достигнет рабочей температуры, желтый индикатор погаснет, и зарядка продолжится.

Зарядное(-ые) устройство(-а) не может(-гут) полностью зарядить неисправную аккумуляторную батарею. При неисправной аккумуляторной батарее, индикатор на зарядном устройстве не загорится.

ПРИМЕЧАНИЕ: Также это может указывать на проблему с зарядным устройством.

Если зарядное устройство указывает на наличие проблемы, проверьте аккумулятор и зарядное устройство в специализированном сервисном центре.

Температурная задержка

Если температура батареи слишком низкая или слишком высокая, зарядное устройство автоматически переходит в режим температурной задержки. При этом зарядка не начинается до тех пор, пока батарея не достигнет нужной температуры. После того, как будет достигнута нужная температура, устройство автоматически перейдет в режим зарядки. Данная функция обеспечивает максимальный срок эксплуатации батареи.

Зарядка холодной батареи занимает больше времени, чем теплой. Аккумуляторная батарея заряжается медленнее во время цикла зарядки и максимального заряда не удастся

добиться даже после того, как аккумуляторная батарея будет теплой.

The DCB118 charger is equipped with an internal fan designed to cool the battery pack. The fan will turn on automatically when the battery pack needs to be cooled. Never operate the charger if the fan does not operate properly or if ventilation slots are blocked. Do not permit foreign objects to enter the interior of the charger.

Система электронной защиты

Ионно-литиевые аккумуляторные батареи XR оснащены системой электронной защиты, которая защищает аккумуляторную батарею от перегрузки, перегрева или глубокой разрядки.

При срабатывании системы электронной защиты инструмент автоматически отключается. В этом случае поставьте ионно-литиевую батарею на зарядку до тех пор, пока она полностью не зарядится.

Крепление на стену

Данные зарядные устройства могут крепиться на стены или устанавливаться на стол или рабочую поверхность. При креплении на стену расположите зарядное устройство в пределах досягаемости розетки и подальше от углов и других препятствий, которые могут помешать потоку воздуха. Используйте заднюю часть зарядного устройства в качестве образца для положения монтажных болтов на стене. Надежно закрепите зарядное устройство при помощи саморезов (приобретаются отдельно) длиной минимум в 25,4 мм с диаметром шляпки самореза в 7–9 мм, вкрученных в дерево до оптимальной глубины, оставляющей на поверхности примерно 5,5 мм самореза. Совместите отверстия на задней стороне зарядного устройства с выступающими саморезами и полностью вставьте их в отверстия.

Инструкции по очистке зарядного устройства

⚠ ВНИМАНИЕ: Опасность поражения электрическим током. Перед очисткой отключите зарядное устройство от сети питания. Грязь и жир можно удалить с наружной поверхности зарядного устройства с помощью тряпки или мягкой неметаллической щетки. Не используйте воду или чистящие растворы. Не допускайте попадания жидкости внутрь инструмента; никогда не погружайте никакие из деталей инструмента в жидкость.

Аккумуляторные батареи

Важные инструкции по технике безопасности для всех батарей

При заказе запасных батарей не забудьте указать номер по каталогу и напряжение.

При покупке батарея заряжена не полностью. Перед тем, как использовать батарею и зарядное устройство, прочтите следующие инструкции по технике безопасности. Затем выполните необходимые действия для зарядки.

ПРОЧИТЕ ВСЕ ИНСТРУКЦИИ

- **Не заряжайте и не используйте батарею во взрывоопасной атмосфере, например, при наличии горючих жидкостей, газов или пыли.** Установка или извлечение батареи из зарядного устройства может привести к воспламенению пыли или газов.
- **Никогда не прилагайте больших усилий, вставляя батарею в зарядное устройство. Не вносите изменения в конструкцию батарей с целью установить их в зарядное устройство, к которому они не подходят. Это может привести к серьезным травмам.**
- Заряжайте батареи только с помощью зарядных устройств DEWALT.
- **НЕ БРЫЗГАЙТЕ** и не погружайте в воду или другие жидкости.
- **Не храните и не используйте данное устройство и батарею при температуре выше 40 °C (104 °F) (например, на внешних пристройках или на металлических поверхностях зданий в летнее время).**
- **Не сжигайте батареи, даже поврежденные или полностью отработавшие.** При попадании в огонь батареи могут взорваться. При сжигании ионно-литиевых батарей образуются токсичные вещества и газы.
- **При попадании содержимого батареи на кожу, немедленно промойте это место водой с мылом.** При попадании содержимого батареи в глаза, необходимо промыть открытые глаза проточной водой в течение 15 минут или до тех пор, пока не пройдет раздражение. При необходимости обращения к врачу, может пригодиться следующая информация: электролит представляет собой смесь жидких органических углекислых и литиевых солей.
- **При вскрытии батареи, ее содержимое может вызвать раздражение дыхательных путей.**



ВНИМАНИЕ: Опасность ожога. Содержимое батареи может воспламениться при попадании искр или огня.



ВНИМАНИЕ: Ни в коем случае не разбирайте батарею. При наличии трещин или других повреждений батареи, не устанавливайте ее в зарядное устройство. Не роняйте батарею, не ударяйте по ней и не повреждайте ее каким-либо образом. Не пользуйтесь батареями или зарядным устройством, которые падали или получили какие-либо повреждения (например, после протыкания гвоздем, удара молотком или придавливания). Это может привести к удару или поражению электрическим током. Поврежденные батареи необходимо вернуть в сервисный центр для повторной переработки.



ВНИМАНИЕ: Риск воспламенения. Избегайте замыкания выводов батарей металлическими

предметами во время хранения или переноски.

Например, не кладите аккумуляторные батареи в передники, карманы, ящики для инструментов, выдвигаемые ящики и т. п. с гвоздями, гайками, ключами и т. п.



ПРЕДУПРЕЖДЕНИЕ: Когда инструмент не используется, кладите его на бок на устойчивую поверхность в таком месте, где он не может упасть и об него нельзя споткнуться. Некоторые инструменты с аккумуляторными батареями больших размеров стоят на аккумуляторной батарее в вертикальном положении, но их легко опрокинуть.

Транспортировка



ВНИМАНИЕ: Риск воспламенения. При транспортировке аккумуляторных батарей может произойти возгорание, если терминалы аккумуляторных батарей случайно будут замкнуты электропроводящими материалами. При транспортировке аккумуляторных батарей убедитесь в том, что терминалы защищены и хорошо изолированы от материалов, контакт с которыми может привести к короткому замыканию.

NOTE: Lithium-ion batteries should not be put in checked baggage.

Батареи DEWALT соответствуют всем применимым правилам транспортировки, как предусмотрено промышленными и юридическими стандартам, включая рекомендации ООН по транспортировке опасных грузов; Ассоциация международных авиаперевозчиков (IATA) правила перевозки опасных грузов, Международные правила перевозки опасных грузов морским путем (IMDG), и европейское соглашение о международной дорожной перевозке опасных грузов (ADR). Ионно-литиевые элементы и аккумуляторные батареи были протестированы в соответствии с разделом 38.3 Рекомендаций ООН по транспортировке опасных грузов руководства по тестам и критериям.

В большинстве случаев, транспортировка аккумуляторных батарей DEWALT не попадает под классификацию, поскольку они не являются опасными материалами Класса 9. В целом, полностью под правила Класса 9 подпадают только перевозки ионно-литиевых батарей с энергоемкостью выше 100 Ватт час (Вт ч). Энергоемкость всех ионно-литиевых аккумуляторных батарей в Ватт-часах указана на упаковке. Кроме того, из-за сложности правил, DEWALT не рекомендует перевозку ионно-литиевых батарей по воздуху вне зависимости от их энергоемкости. Поставки инструментов с батареями (комбинированные наборы) могут перевозиться по воздуху согласно исключениям, если энергоемкость батареи не превышает 100 Вт ч.

Независимо от того, является ли перевозка исключением или выполняется по правилам, перевозчик должен уточнить последние требования к упаковке, маркировке и оформлению документации.

Информация, изложенная в данном руководстве обоснована и на момент создания данного документа может считаться точной. Но эта гарантия не является ни выраженной, ни подразумеваемой. Покупатель должен обеспечить соответствие своей деятельности всем применимым законам.

Transporting the FLEXVOLT™ Battery

The DEWALT FLEXVOLT™ battery has two modes: **Use** and **Transport**.

Use Mode: When the FLEXVOLT™ battery stands alone or is in a DEWALT 18V product, it will operate as an 18V battery. When the FLEXVOLT™ battery is in a 54V or a 108V (two 54V batteries) product, it will operate as a 54V battery.

Transport Mode: When the cap is attached to the FLEXVOLT™ battery, the battery is in Transport mode. Keep the cap for shipping.

When in Transport mode, strings of cells are electrically disconnected within the pack resulting in 3 batteries with a lower Watt hour (Wh) rating as compared to 1 battery with a higher Watt hour rating. This increased quantity of 3 batteries with the lower Watt hour rating can exempt the pack from certain shipping regulations that are imposed upon the higher Watt hour batteries.

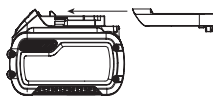

For example, the Transport Wh rating might indicate 3 x 36 Wh, meaning 3 batteries of 36 Wh each. The Use Wh rating might indicate 108 Wh (1 battery implied).

Рекомендации по хранению

1. Лучше всего хранить батареи в прохладном и сухом месте, защищенном от попадания прямых солнечных лучей и чрезмерного повышения и понижения температуры. Для оптимальной работы и продолжительного срока службы, храните неиспользуемые аккумуляторные батареи при комнатной температуре.
2. Для достижения максимальных результатов при продолжительном хранении рекомендуется полностью зарядить батарейный комплект и хранить его в прохладном сухом месте вне зарядного устройства.

ПРИМЕЧАНИЕ: Аккумуляторные батареи не должны храниться в полностью разряженном состоянии. Перед использованием аккумуляторная батарея требует повторной зарядки.

Маркировка на зарядном устройстве и аккумуляторной батарее

Помимо пиктограмм, используемых в данном руководстве, на зарядном устройстве и батарее имеются следующие обозначения:



Перед началом работы прочтите руководство по эксплуатации.



См. в разделе «Технические характеристики» время зарядки.



Не касайтесь токопроводящими предметами контактов батареи и зарядного устройства.



Не пытайтесь заряжать поврежденную батарею.



Не подвергайте электроинструмент или его элементы воздействию влаги.



Немедленно заменяйте поврежденный кабель питания.



Зарядку осуществляйте только при температуре от 4 °C до 40 °C.



Для использования внутри помещений.



Утилизируйте отработанные батареи безопасным для окружающей среды способом.



Заряжайте аккумуляторные батареи DEWALT только с помощью соответствующих зарядных устройств DEWALT. Зарядка иных аккумуляторных батарей, кроме DEWALT на зарядных устройствах DEWALT может привести к возгоранию аккумуляторных батарей и возникновению других опасных ситуаций.



Не сжигайте аккумуляторную батарею.



USE (without transport cap). Example: Wh rating indicates 108 Wh (1 battery with 108 Wh).



TRANSPORT (with built-in transport cap). Example: Wh rating indicates 3 x 36 Wh (3 batteries of 36 Wh).

Тип батареи

Модель DCN701 работает от аккумуляторной батареи мощностью 18 В.

Могут использоваться следующие типы батарей: DCB181, DCB182, DCB183, DCB183B, DCB184, DCB184B, DCB185, DCB187, DCB546, DCB547, DCB548. См. в разделе «Технические характеристики» более подробную информацию.

Комплектация поставки

В упаковку входят:

- 1 Степлер для кабелей
- 1 Ионно-литиевая аккумуляторная батарея (модели C1, D1, L1, M1, P1, S1, T1, X1, Y1)
- 2 Ионно-литиевые аккумуляторные батареи (модели C2, D2, L2, M2, P2, S2, T2, X2, Y2)
- 3 Ионно-литиевые аккумуляторные батареи (модели C3, D3, L3, M3, P3, S3, T3, X3, Y3)
- 1 Руководство по эксплуатации

ПРИМЕЧАНИЕ: Аккумуляторные батареи, зарядные устройства и инструментальные ящики не входят в комплект поставки для моделей N. Аккумуляторные батареи и зарядные устройства не входят в комплект поставки для моделей NT. Модели V оснащены аккумуляторной батареей Bluetooth®.

ПРИМЕЧАНИЕ: Словесный товарный знак и логотип Bluetooth® являются зарегистрированными товарными знаками Bluetooth®, SIG, Inc. любое использование этих знаков DeWALT лицензировано. Другие торговые марки и названия принадлежат их владельцам.

- Проверьте инструмент, детали и дополнительные принадлежности на наличие повреждений, которые могли произойти во время транспортировки.
- Перед эксплуатацией внимательно прочтите данное руководство.

Маркировка инструмента

На инструмент нанесены следующие обозначения:

 Перед началом работы прочтите руководство по эксплуатации.

 Используйте защитные наушники.

 Используйте защитные очки.

 Видимое излучение. Не направляйте луч в глаза.

 Только для кабельных степлеров

 Длина скоб.
25 mm

 Емкость магазина.
35

 Поражение электрическим током

Местоположение кода даты (Рис. А)

Код даты **11**, который также включает год изготовления, напечатан на корпусе.

Пример:

2020 XX XX
Год производства

Описание (Рис. А)

 **ВНИМАНИЕ:** Никогда не вносите изменения в конструкцию электроинструмента или какой-либо его части. Это может привести к повреждению или травме.

- 1 Курковый пусковой выключатель
- 2 Крюк для подвешивания
- 3 Направляющая для укладки кабеля
- 4 Индикатор провода

- 5 Рабочая/светодиодная подсветка
- 6 Магазин
- 7 Отпирающая кнопка магазина

- 8 Толкатель
- 9 Кнопка разблокирования батареи
- 10 Аккумуляторная батарея

Назначение

Ваш степлер для изгородей предназначен **ИСКЛЮЧИТЕЛЬНО** для забивания скоб в дерево.

НЕ ИСПОЛЬЗУЙТЕ в условиях повышенной влажности или поблизости от легковоспламеняющихся жидкостей или газов.

Данный кабельный степлер является профессиональным электроинструментом.

НЕ РАЗРЕШАЙТЕ детям прикасаться к инструменту. Использование инструмента неопытными пользователями должно происходить под контролем опытного лица.

- **Малолетние дети и люди с ограниченными физическими возможностями.** Этот инструмент не предназначен для использования малолетними детьми или людьми с ограниченными физическими возможностями кроме как под контролем лица, отвечающего за их безопасность.
- Данный инструмент не предназначен для использования лицами (включая детей) с ограниченными физическими, психическими и умственными возможностями, не имеющими опыта, знаний или навыков работы с ним, если они не находятся под наблюдением лица, ответственного за их безопасность. Никогда не оставляйте детей без присмотра с этим инструментом.

Блокировка пускового выключателя для предотвращения холостого выстрела

На степлере предусмотрена блокировка спуска пускового выключателя, предупреждающая срабатывание инструмента, если в магазине не осталось скоб. После использования последней скобы инструмент перестает работать. См. раздел **Зарядка инструмента** за информацией по заряданию обоймы со скобами.

СБОРКА И РЕГУЛИРОВКА

 **ВНИМАНИЕ:** Чтобы снизить риск получения серьезной травмы, необходимо выключить инструмент и remove the battery pack перед загрузкой скоб, выполнением регулировки или снятием/установкой дополнительных принадлежностей или насадок. Случайный запуск может привести к травме.

 **ВНИМАНИЕ:** Используйте только зарядные устройства и аккумуляторные батареи марки DeWALT.

Установка и извлечение аккумуляторной батареи из инструмента (Рис. В)

ПРИМЕЧАНИЕ: Убедитесь, что аккумуляторная батарея **10** полностью заряжена.

Установка батареи в рукоятку инструмента

1. Совместите аккумуляторную батарею **10** с бороздками внутри рукоятки (Рис. В).
2. Вдвигайте аккумуляторную батарею в рукоятку, пока она плотно не встанет на место и вы не услышите щелчок замка.

Извлечение батареи из инструмента

1. Нажмите кнопку разблокировки батарейного отсека **9** и вытащите батарею из рукоятки.
2. Вставьте батарею в зарядное устройство, как указано в разделе данного руководства, посвященном зарядному устройству.

Датчик уровня заряда аккумуляторной батареи (Рис. В)

В некоторых аккумуляторных батареях DeWALT есть датчик заряда, который включает три зеленых светодиодных индикатора, показывающих уровень оставшегося заряда аккумуляторной батареи.

Для включения датчика заряда, нажмите и удерживайте кнопку датчика заряда **12**. Загорятся три зеленых светодиода, которые показывают уровень оставшегося заряда. Когда уровень заряда аккумуляторной батареи упадет ниже эксплуатационного предела, светодиоды погаснут, а батарею нужно будет зарядить.

ПРИМЕЧАНИЕ: Датчик заряда является индикатором только лишь уровня заряда, оставшегося в батарее. Он не является индикатором работоспособности инструмента и его показания могут меняться в зависимости от компонентов продукта, температуры и области применения.

Крюк для подвешивания (Рис. С)

Беспроводной степлер DeWALT оснащен встроенным крюком **2** для закрепления, который можно установить с любой стороны инструмента для работы правой или левой рукой.

Если крепление не нужно, его можно снять с инструмента.

Установка крюка для закрепления

1. Выньте скобы и аккумуляторную батарею из инструмента.
2. Используя только входящий в комплект винт **13**, крюк для закрепления **2** можно установить с любой стороны инструмента. Чтобы изменить конфигурацию инструмента для работы левой или правой рукой просто выверните винт и установите крюк для закрепления с другой стороны.
3. Загрузите скобы и установите аккумуляторную батарею.

ЭКСПЛУАТАЦИЯ

Инструкции по эксплуатации

ВНИМАНИЕ: Всегда соблюдайте правила техники безопасности и применимые законы.

ВНИМАНИЕ: Чтобы снизить риск получения серьезной травмы, необходимо выключить инструмент и remove the battery pack перед

загрузкой скоб, выполнением регулировки или снятием/установкой дополнительных принадлежностей или насадок. Случайный запуск может привести к травме.

ВНИМАНИЕ: См. раздел «Правила техники безопасности при эксплуатации степлера» в начале данного руководства. Во время эксплуатации данного инструмента обязательно надевайте средства защиты органов слуха и зрения. Не направляйте степлер на себя и на других. Для безопасной работы, выполняйте следующие процедуры и проверки перед каждым использованием степлера.

ВНИМАНИЕ: Чтобы уменьшить риск травм, снимайте аккумуляторную батарею с инструмента перед выполнением обслуживания, очистки, удаления зажатой скобы, а также перед тем как покинуть рабочую зону, переместить инструмент в другое место или передать инструмент другому лицу.

ВНИМАНИЕ: ЗАПРЕЩАЕТСЯ использовать инструмент, если контактный упор зафиксирован в верхнем положении.

ВНИМАНИЕ: ЗАПРЕЩАЕТСЯ использовать инструмент, если какая-либо его часть повреждена.

Правильное положение рук (Рис. D)

ВНИМАНИЕ: Во избежание риска получения серьезных травм, **ВСЕГДА** используйте правильное положение рук как показано на рисунке.

ВНИМАНИЕ: Во избежание риска получения серьезных травм, **ВСЕГДА** крепко держите инструмент, предупреждая внезапную резкую отдачу.

При правильном положении рук одна рука должна находиться на рукоятке **14**, как показано на Рис. D.

Подготовка инструмента (Рис. А)

ПРИМЕЧАНИЕ: НИКОГДА не распрыскивайте и не наносите никаким другим образом внутрь инструмента смазочные материалы или чистящие растворители. Это может привести к значительному сокращению срока службы и снижению производительности инструмента.



ПРИМЕЧАНИЕ: При покупке батарея заряжена не полностью. Следуйте указаниям (см. раздел «Зарядка аккумуляторной батареи»).

1. Ознакомьтесь с разделом «Правила техники безопасности» данного руководства.
2. Используйте средства защиты органов слуха и зрения.
3. Снимите аккумуляторную батарею с инструмента.
4. Убедитесь в том, что в магазине **6** не остались скобы.
5. Убедитесь в соответствующей и правильной работе направляющей для укладки кабеля **3**, индикатора

провода **4** и узлов толкателей. Не используйте инструмент, если какая-либо часть инструмента работает неправильно. **ЗАПРЕЩАЕТСЯ** использовать инструмент, если контактный упор зафиксирован в активном положении.

6. Не направляйте инструмент на себя и на других.
7. Установите полностью заряженный аккумулятор.

ПРИМЕЧАНИЕ: Не храните инструмент с установленной на нем аккумуляторной батареей. Во избежание повреждения аккумуляторной батареи и чтобы продлить срок ее службы, снимайте ее с инструмента, убирая на хранение и храните в прохладном, сухом месте.

Загрузка инструмента (Рис. Е)



ВНИМАНИЕ: Не направляйте инструмент на себя и на других.



ВНИМАНИЕ: Никогда не загружайте инструмент скобами при нажатом контактном упоре или пусковом механизме.



ВНИМАНИЕ: Перед тем, как загрузить в инструмент скобы или разрушить, всегда снимайте аккумуляторную батарею.



ПРЕДУПРЕЖДЕНИЕ: Следите за тем, чтобы пальцы не оказались на пути движения защелки толкателя – это может повлечь за собой травмы.



ВНИМАНИЕ: Для данного степлера необходимо использовать скобы DEWALT.

1. Нажмите кнопку фиксатора магазина **7** и сдвиньте сердцевину магазина и толкатель **8** до конца.
2. Вставьте ленты со скобами в загрузочный отсек магазина **6**, убедившись, что шляпки скоб правильно совмещены с отверстием в отсеке. (См. раздел «Технические характеристики»), чтобы выбрать крепежные элементы правильного размера.)
3. Удерживая пальцы на безопасном расстоянии, закройте магазин, отпустив защелку толкателя. Осторожно сдвиньте защелку вперед и загрузите ленту со скобами.

ПРИМЕЧАНИЕ: Не вбивайте узел сердечника магазина в магазин, вы можете повредить скобы.

Разгрузка инструмента



ВНИМАНИЕ: Перед тем, как загрузить в инструмент скобы или разрушить, всегда снимайте аккумуляторную батарею.

1. Нажмите кнопку фиксатора магазина **7** и сдвиньте сердцевину магазина и толкатель **8** до конца.
2. Наклоните инструмент вправо, чтобы лента со скобами свободно выпала из магазина.
3. Закройте магазин, сдвинув сердечник магазина обратно в магазин до упора. Не вбивайте сердцевину магазина в магазин.

Рабочая/светодиодная подсветка (Рис. F)

В основании инструмента находится рабочая/светодиодная подсветка **5**. Подсветка включается при установке

аккумуляторной батареи, нажатии на спусковой курок или контактный упор. Подсветка автоматически выключается через 20 секунд, если инструмент не используется.

ПРИМЕЧАНИЕ: Подсветка предназначена для освещения рабочей поверхности и не может использоваться в качестве фонаря.

ИНДИКАТОР НИЗКОГО ЗАРЯДА БАТАРЕИ: При низком уровне заряда батареи подсветка моргнет четыре раза и выключится.

Использование инструмента (Рис. G)



ВНИМАНИЕ: Всегда отключайте питание, прежде чем пытаться закрепить провода с помощью степлера. Не закрепляйте провода под напряжением.



ВНИМАНИЕ: Обязательно проверяйте наличие скоб в инструменте. Неаккуратное обращение со строительным степлером может привести к неожиданному выстрелу скобой и травмам. Не направляйте инструмент на себя или на кого-то, кто находится рядом. Случайное срабатывание может привести к травме из-за выстрела скобы из инструмента. Инструмент не игрушка! Работайте осторожно! Относитесь к рабочему инструменту со всей серьезностью.



ВНИМАНИЕ: Не включайте инструмент до тех пор, пока плотно не установите его на месте. Если инструмент не прижат к детали, скобы могут не попасть в нужное место.

Нет необходимости в настройке глубины.

1. Загрузите скобы в инструмент.
2. Установите батарею в инструмент.
3. Расположите направляющую для укладки кабеля **3** непосредственно над кабелем или проводом, который вы хотите закрепить, так, чтобы провод был как можно ближе к центру между 2 зубцами направляющей для кабеля.



ВНИМАНИЕ: Скобы необходимо забивать прямо. Не наклоняйте степлер при установке скоб. См. рис. G. При забивании скоб под прямым углом к рабочей поверхности, они будут держаться надежнее.

4. Сильно прижмите инструмент к кабелю, чтобы полностью отжать направляющую для укладки кабеля **3**, а также индикатор провода **4**, пусковой крючок **1** и скоба будет установлена.
5. Проверьте провод на предмет повреждений после каждого выстрела.

ПРИМЕЧАНИЕ: При креплении к определенным деревянным материалам может потребоваться дополнительное усилие для правильного размещения скобы.



ВНИМАНИЕ: Соблюдайте осторожность при размещении степлера над кабелем или проводом, чтобы скоба не проткнула оболочку или изоляцию кабеля. После установки каждой скобы визуально осмотрите вставляемую скобу, чтобы убедиться,

что изоляция провода не была повреждена. В случае обнаружения поврежденной замените провод.

Устранение зажатых скоб (Рис. А, Н)

⚠ ВНИМАНИЕ: Во избежание риска травм, перед выполнением регулировок, сменой дополнительного оборудования, обслуживанием и перемещением инструмента снимите аккумуляторную батарею. Такие превентивные меры безопасности снижают риск случайного срабатывания инструмента.

1. Снимите аккумуляторную батарею **10** с инструмента.
2. Нажмите кнопку установки магазина **7** и сдвиньте сердцевину магазина и толкатель **8** до конца.
3. Наклоните инструмент вправо, чтобы лента со скобами свободно выпала из магазина. Любые застрявшие скобы можно удалить.
4. Заполните магазин новыми скобами.

Эксплуатация в холодных условиях

При эксплуатации инструмента при температуре ниже нуля:

1. Перед эксплуатацией держите инструмент как можно более теплым.
2. Активируйте инструмент несколько раз в лом пиломатериалов над ненужным кабелем перед использованием инструмента.

Эксплуатация в условиях высоких температур

Инструмент должен работать нормально. Не оставляйте инструмент под воздействием прямых солнечных лучей, т. к. высокая температура может повредить бампер и другие резиновые детали инструмента, что потребует дополнительного ремонта.

ТЕХНИЧЕСКОЕ ОБСЛУЖИВАНИЕ

Ваш электроинструмент DEWALT имеет длительный срок эксплуатации и требует минимальных затрат на техобслуживание. Для длительной безотказной работы необходимо обеспечить правильный уход за инструментом и его регулярную чистку.

⚠ ВНИМАНИЕ: Чтобы снизить риск получения серьезной травмы, необходимо выключить инструмент и remove the battery pack перед загрузкой скоб, выполнением регулировки или снятием/установкой дополнительных принадлежностей или насадок. Случайный запуск может привести к травме.

Зарядное устройство и аккумуляторные батареи не подлежат ремонту.

ГРАФИК ЕЖЕДНЕВНОГО ТЕХНИЧЕСКОГО ОБСЛУЖИВАНИЯ

ДЕЙСТВИЕ Очищайте магазин, толкатель и механизм контактного упора.

ДЛЯ ЧЕГО Обеспечивает бесперебойную работу магазина, снижает износ и предотвращает заклинивание.

КАК Наиболее эффективным способом очистки инструмента является продувка сжатым воздухом. Не рекомендуется использовать масла, смазочные материалы и растворители, поскольку они, как правило, приводят к накоплению загрязнений и/или повреждению пластиковых деталей инструмента.

ДЕЙСТВИЕ Перед каждым использованием проверяйте фиксацию всех винтов и скоб и отсутствие повреждений на них.

ДЛЯ ЧЕГО Предотвращает заклинивание и преждевременный выход из строя частей инструмента.

КАК Затяните незатянутые винты с помощью подходящего шестигранного ключа или отвертки.



Смазка

ПРИМЕЧАНИЕ: НИКОГДА не распыляйте и не наносите никаким другим образом внутрь инструмента смазочные материалы или чистящие растворители. Это может привести к значительному сокращению срока службы и снижению производительности инструмента.



Инструменты DEWALT были смазаны на заводе и готовы к эксплуатации. Тем не менее, рекомендуется раз в год относить или отправлять инструмент в сервисный центр для выполнения тщательной очистки и проверки.



Очистка

⚠ ВНИМАНИЕ: Выдувайте грязь и пыль из корпуса сухим сжатым воздухом по мере видимого скопления грязи внутри и вокруг вентиляционных отверстий. Надевайте защитные очки и пылезащитную маску при выполнении этих работ.

⚠ ВНИМАНИЕ: Никогда не пользуйтесь растворителями или другими сильнейдействующими химическими веществами для чистки неметаллических частей инструмента. Эти химикаты могут повредить структуру материала, используемого для производства таких деталей. Используйте ткань, смоченную в мягком мыльном растворе. Не допускайте попадания жидкости внутрь инструмента; никогда не

погружайте никакие из деталей инструмента в жидкость.

Дополнительные принадлежности



ВНИМАНИЕ: В связи с тем, что дополнительные приспособления других производителей, кроме DEWALT, не проходили проверку на совместимость с данным изделием, их использование может представлять опасность. Во избежание травм, с данным инструментом следует использовать только дополнительные принадлежности, рекомендованные DEWALT.

Проконсультируйтесь со своим продавцом для получения дополнительной информации.

Защита окружающей среды



Отдельная утилизация. Изделия и аккумуляторные батареи с данным символом на маркировке запрещается утилизировать с обычными бытовыми отходами.

Изделия и аккумуляторные батареи содержат материалы, которые могут быть извлечены или переработаны, снижая потребность в исходном сырье. Пожалуйста, утилизируйте электрические изделия и аккумуляторные батареи в соответствии с местными нормами. Дополнительная информация доступна по адресу www.2helpU.com.

Перезаряжаемая аккумуляторная батарея

Данную аккумуляторную батарею с длительным сроком эксплуатации необходимо перезаряжать, когда она перестает обеспечивать питание, необходимое для выполнения определенных работ. По окончании срока эксплуатации ее следует утилизировать, соблюдая при этом необходимые меры по защите окружающей среды:

- Полностью разрядите батарею до конца и извлеките ее из инструмента.
- Ионно-литиевые аккумуляторные батареи подлежат вторичной переработке. Сдайте их нашему дилеру или в местный центр вторичной переработки. В этих пунктах батареи будут подвергнуты повторной переработке или правильной утилизации.

ВОЗМОЖНЫЕ НЕИСПРАВНОСТИ И СПОСОБЫ ИХ УСТРАНЕНИЯ

Большинство проблем можно легко разрешить предложенными в таблице способами. В случае более серьезных или постоянных проблем, обратитесь в сервисный центр DEWALT.

 **ВНИМАНИЕ:** Во избежание риска получения серьезных травм, ВСЕГДА отключайте батарею от инструмента перед тем, как приступить к ремонту.

НЕИСПРАВНОСТЬ	ПРИЧИНА	СПОСОБ УСТРАНЕНИЯ
Инструмент не срабатывает	Включена блокировка спуска пускового выключателя при пустом магазине.	Загрузите дополнительные скобы в магазин.
	Аккумуляторная батарея перегрелась.	Дайте аккумуляторной батарее остыть или замените ее на другую, холодную.
	Инструмент перегрелся.	Прежде, чем продолжить использование инструмента, дайте ему остыть.
	Погнут контактный упор.	Обратитесь в авторизованный сервисный центр.
	Загрязнены или повреждены выводы.	Обратитесь в авторизованный сервисный центр.
	Повреждение управляющей электроники.	Обратитесь в авторизованный сервисный центр.
	Поврежден пусковой выключатель.	Обратитесь в авторизованный сервисный центр.
	Зажатая скоба/лезвие привода не возвращается в исходное положение.	Извлеките аккумуляторную батарею, выньте застрявшую скобу, вставьте аккумуляторную батарею, лезвие привода будет сброшено в результате обычного использования инструмента (при первом нажатии скоба не будет установлена).
	Поврежден привод.	Обратитесь в авторизованный сервисный центр.
Инструмент гвозди элементы не до конца	Заклинило внутренний механизм.	Обратитесь в авторизованный сервисный центр.
	Повреждение управляющей электроники.	Обратитесь в авторизованный сервисный центр.
	Инструмент неплотно прилегает к заготовке.	Прикладывайте соответствующее усилие к инструменту, плотно прижимая его к заготовке. См. раздел Использование инструмента .
	Поврежденный или изношенный конец привода.	Обратитесь в авторизованный сервисный центр.
Инструмент работает, но гвозди не забиваются	Поврежден механизм привода.	Обратитесь в сервисный центр.
	Неправильный размер скоб.	Используйте только рекомендованные скобы. См. Технические характеристики .
	Мусор в наконечнике.	Очистите наконечник и проверьте, не застряли ли в стволе частички отломившихся скоб.
	Мусор в магазине.	Очистите магазин.
	Повреждена пружина толкателя.	Замените пружину. Обратитесь в сервисный центр.
Зажаты скобы	Изношен магазин.	Замените магазин. Обратитесь в сервисный центр.
	Неправильный размер скоб.	Используйте только рекомендованные скобы. См. Технические характеристики .
	Магазин не закреплен после предыдущего удаления застрявшей скобы/проверки.	Убедитесь, что магазин правильно установлен.
	Материал и длина крепежа.	Если инструмент продолжает останавливаться, обратитесь в авторизованный сервисный центр.
	Мусор в наконечнике.	Очистите наконечник и проверьте, не застряли ли в стволе частички отломившихся скоб.
	Изношен магазин.	Замените магазин. Обратитесь в сервисный центр.
	Повреждена пружина толкателя.	Замените пружины. Обратитесь в сервисный центр.
	Поврежден или изношен привод.	Замените привод с помощью комплекта.
Скобы не подходят	Убедитесь в использовании скоб DEWALT.	Ваш степлер совместим только со скобами DEWALT.



Приложение к руководству по эксплуатации электрооборудования для определения месяца производства по номеру текущей календарной недели года

Электрооборудование торговых марок "Dewalt", "Stanley", "Stanley FatMAX", "BLACK+DECKER".

Директивы 2014/30/EU ЕВРОПЕЙСКОГО ПАРЛАМЕНТА И СОВЕТА от 26 февраля 2014 г. "О гармонизации законодательства Государств-членов ЕС в области электромагнитной совместимости", 2006/42/ЕС ЕВРОПЕЙСКОГО ПАРЛАМЕНТА И СОВЕТА от 17 мая 2006 г. "О машинах и оборудовании"; 2014/35/EU ЕВРОПЕЙСКОГО ПАРЛАМЕНТА И СОВЕТА от 26 февраля 2014 г. "О гармонизации законодательства государств-членов в области размещения на рынке электрооборудования, предназначенного для использования в определенных пределах напряжения". Серийный выпуск.

ТОВАР СЕРТИФИЦИРОВАН

Орган по сертификации "РОСТЕСТ- Москва", Адрес: 119049, г. Москва, улица Житная, д. 14, стр. 1; 117418, Москва, Нахимовский просп., 31 (фактический); Телефон: (499) 1292311, (495) 6682893, факс: (495) 6682893, E-mail: office@rostest.ru

Изготовитель: Изготовитель: Блэк энд Деккер Холдингс ГмбХ, Германия, 65510, Идштайн, ул. Блэк энд Деккер, 40, тел. +496126212790.

Уполномоченное изготовителем юр.лицо:

ООО "Стэчли Блэк энд Деккер", 117485, город Москва, улица Обручева, дом 30/1, строение 2
Телефон: + 7 (495) 258-3981, факс: + 7 (495) 258-3984, E-mail: inbox@dewalt.com

Сведения о импортере указаны в сопроводительной документации и/или на упаковке

Хранение.

Необходимо хранить в сухом месте, вдали от источников повышенных температур и воздействия солнечных лучей. При хранении необходимо избегать резкого перепада температур. Хранение без упаковки не допускается

Срок службы.

Срок службы изделия составляет 5 лет. Не рекомендуется к эксплуатации по истечении 5 лет хранения с даты изготовления без предварительной проверки.

Дата изготовления (код даты) указана на корпусе инструмента.

Код даты, который также включает год изготовления, отштампован на поверхности корпуса изделия.

Пример:

2014 46 XX, где 2014 –год изготовления, 46–неделя изготовления.

Определить месяц изготовления по указанной неделе изготовления можно согласно приведенной ниже таблице.

Транспортировка.

Категорически не допускается падение и любые механические воздействия на упаковку при транспортировке.

При разгрузке/погрузке не допускается использование любого вида техники, работающей по принципу зажима упаковки.

Перечень критических отказов, возможные ошибочные действия персонала.

Не допускается эксплуатация изделия:

- При появлении дыма из корпуса изделия
- При поврежденном и/или оголенном сетевом кабеле
- при повреждении корпуса изделия, защитного кожуха, рукоятки
- при попадании жидкости в корпус
- при возникновении сильной вибрации
- при возникновении сильного искрения внутри корпуса

Критерии предельных состояний.

- При поврежденном и/или оголенном сетевом кабеле
- при повреждении корпуса изделия

Месяц	Январь	Февраль	Март	Апрель	Май	Июнь	Июль	Август	Сентябрь	Октябрь	Ноябрь	Декабрь	Год производства
Неделя	1	5	9	14	18	23	27	31	36	40	44	49	2018
	2	6	10	15	19	24	28	32	37	41	45	50	
	3	7	11	16	20	25	29	33	38	42	46	51	
	4	8	12	17	21	26	30	34	39	43	47	52	
			13		22			35			48		
Неделя	1	6	10	14	18	23	27	31	36	40	45	49	2019
	2	7	11	15	19	24	28	32	37	41	46	50	
	3	8	12	16	20	25	29	33	38	42	47	51	
	4	9	13	17	21	26	30	34	39	43	48	52	
	5				22			35		44			
Неделя	1	6	10	14	19	23	27	32	36	40	45	49	2020
	2	7	11	15	20	24	28	33	37	41	46	50	
	3	8	12	16	21	25	29	34	38	42	47	51	
	4	9	13	17	22	26	30	35	39	43	48	52	
	5				18		31			44			
Неделя	2	6	10	14	19	23	27	32	36	41	45	49	2021
	3	7	11	15	20	24	28	33	37	42	46	50	
	4	8	12	16	21	25	29	34	38	43	47	51	
	5	9	13	17	22	26	30	35	39	44	48	52	
					18		31		40			1	
Неделя	2	6	10	15	19	23	28	32	36	41	45	49	2022
	3	7	11	16	20	24	29	33	37	42	46	50	
	4	8	12	17	21	25	30	34	38	43	47	51	
	5	9	13	18	22	26	31	35	39	44	48	52	
				14		27			40			1	



ГАРАНТИЙНЫЙ ТАЛОН



1. Поздравляем Вас с покупкой высококачественного изделия DEWALT и выражаем признательность за Ваш выбор.
2. При покупке изделия требуйте проверки его комплектности и исправности в Вашем присутствии, инструкцию по эксплуатации и заполненный Гарантийный талон на русском языке. В гарантийном талоне должны быть внесены: модель, дата продажи, серийный номер, дата производства инструмента, название, печать и подпись торговой организации. При отсутствии у Вас правильно заполненного Гарантийного талона, а также несоответствия указанных в нем данных, мы будем вынуждены отклонить Ваши претензии по качеству данного изделия.
3. Во избежание недоразумений, убедительно просим Вас перед началом работы с изделием внимательно ознакомиться с инструкцией по его эксплуатации. Правовой основой настоящих гарантийных условий является действующее Законодательство. Гарантийный срок на данное изделие составляет 36 месяцев и исчисляется со дня продажи. В случае устранения недостатков изделия, гарантийный срок продлевается на период его нахождения в ремонте. Срок службы изделия составляет 5 лет со дня продажи.
4. В случае возникновения каких-либо проблем в процессе эксплуатации изделия рекомендуем Вам обращаться только в уполномоченные сервисные центры DEWALT, адреса и телефоны которых Вы сможете найти на сайте www.2helpU.com или узнать в магазине. Наши сервисные станции - это не только квалифицированный ремонт, но и широкий ассортимент запчастей и принадлежностей.
5. Производитель рекомендует проводить периодическую проверку и техническое обслуживание изделия в уполномоченных сервисных центрах.
6. Наши гарантийные обязательства распространяются только на неисправности, выявленные в течение гарантийного срока и вызванные дефектами производства и / или материалов.
7. Гарантийные условия не распространяются на неисправности изделия, возникшие в результате:
 - 7.1. Несоблюдения пользователем предписаний инструкции по эксплуатации изделия, применения изделия не по назначению, неправильном хранении, использования принадлежностей, расходных материалов и запчастей, не предусмотренных производителем.
 - 7.2. Механического повреждения (сколы, трещины и разрушения) внутренних и внешних деталей изделия, основных и вспомогательных рукояток, сетевого электрического кабеля, вызванного внешним ударным или любым иным воздействием.
 - 7.3. Попадания в вентиляционные отверстия и проникновение внутрь изделия посторонних предметов, материалов или веществ, не являющихся отходами, сопровождающими применение изделия по назначению, такими как: стружка, опилки, песок, и пр.
 - 7.4. Воздействия на изделие неблагоприятных атмосферных и иных внешних факторов, таких как дождь, снег, повышенная влажность, нагрев, агрессивные среды, несоответствие параметров питающей электросети, указанных на инструменте.
 - 7.5. Стихийного бедствия. Повреждение или утрата изделия, связанное с непредвиденными бедствиями, стихийными явлениями, в том числе вследствие действия непреодолимой силы (пожар, молния, потоп и другие природные явления), а также вследствие перепадов напряжения в электросети и других причин, которые находятся вне контроля производителя.
8. Гарантийные условия не распространяются:
 - 8.1. На инструменты, подвергавшиеся вскрытию, ремонту или модификации вне уполномоченного сервисного центра.
 - 8.2. На детали и узлы, имеющие следы естественного износа, такие как: приводные ремни и колеса, угольные щетки, смазка, подшипники, зубчатое зацепление редукторов, резиновые уплотнения, сальники, направляющие ролики, муфты сцепления, бойки, толкатели, стволы, и т.п.
 - 8.3. На сменные и расходные части: цанги, зажимные гайки и фланцы, фильтры, ножи, шлифовальные подошвы, цепи, звездочки, пильные шины, защитные кожухи, пилки, абразивы, пильные и абразивные диски, фрезы, сверла, буры и т.п.
 - 8.4. На неисправности, возникшие в результате перегрузки инструмента (как механической, так и электрической), повлекшей выход из строя одновременно двух и более деталей и узлов, таких как ротора и статора, обеих обмоток статора, ведомой и ведущей шестерни редуктора или других узлов и деталей. К безусловным признакам перегрузки изделия относятся, помимо прочего: появление цветов побелости, деформация или оплавление деталей и узлов изделия, потемнение или облуживание изоляции проводов электродвигателя под воздействием высокой температуры.

Товар получен в исправном состоянии, без видимых повреждений, в полной комплектации, проверен в моем присутствии, претензий по качеству товара не имею. С условиями гарантийного обслуживания ознакомлен и согласен.

Ф. И. О. и подпись покупателя _____

Уважаемые клиенты, наша сеть авторизованных сервисных центров постоянно расширяется. Актуальную информацию об обслуживании в интересующем вас городе вы можете узнать на сайте

www.2helpU.com

Информация об инструменте

Наименование инструмента	
Модель	
Наименование продавца	
Дата продажи	

М.П.
Продавца

Серийный номер / Дата производства

Инструмент	
Зарядное устройство	
Аккумулятор 1	
Аккумулятор 2	

На сайте www.2helpU.com доступны следующие функции:

- Список авторизованных сервисных центров
- Удобный поиск ближайшего сервисного центра
- Руководство по эксплуатации
- Технические характеристики
- Список деталей и запасных частей
- Схема сборки инструмента

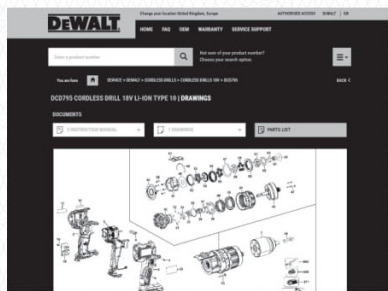
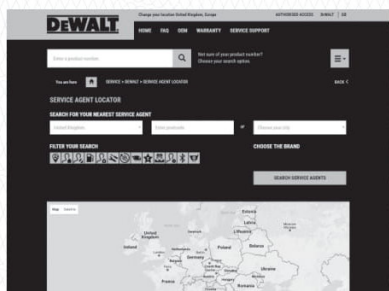

**Также данную информацию вы можете
получить, позвонив по телефону:
8(800) 1000 876**

ОТМЕТКА О ПРОВЕДЕНИИ СЕРВИСНОГО ОБСЛУЖИВАНИЯ

№1	№2	№3	№4
№ заказа	№ заказа	№ заказа	№ заказа
Дата поступления	Дата поступления	Дата поступления	Дата поступления
Дата ремонта	Дата ремонта	Дата ремонта	Дата ремонта
Печать и подпись сервисного центра	Печать и подпись сервисного центра	Печать и подпись сервисного центра	Печать и подпись сервисного центра

КАБЕЛЬНИЙ СКОБОЗАБИВАЧ DCN701

Вітаємо вас!

Ви обрали інструмент DEWALT. Великий досвід компанії у розробці інструментів та постійна робота над їхнім удосконаленням роблять компанію DEWALT надійним партнером професійних користувачів.

Технічні характеристики

		DCN701
Напруга	V _{пост.струму}	18
Тип		10
Тип батареї		Літій-йонна
Кут нахилу обійми		0°
Місткість		35
Довжина скоби	мм	25
Верхівка скоби	мм	19,7
Маса (без акумулятора)	кг	2,2

Значення рівня шуму та вібрації (сума трьох векторів) відповідно до стандарту EN60745-2-:

L_{PA} (рівень тиску звукового випромінювання)	дБ(A)	82
L_{WA} (рівень звукової потужності)	дБ(A)	93
K (похибка для даного рівня гучності)	дБ(A)	3
Значення вібрації $a_h =$	m/s^2	3,9
Похибка K =	m/s^2	1,5

Значення вібрації, що наведено в цьому документі, було виміряне згідно зі стандартизованим тестом, викладеним в EN60745, та може використовуватись для порівняння інструментів. Це значення вібрації можна також використовувати для попередньої оцінки впливу вібрації.

⚠ УВАГА! Заявлене значення вібрації та шуму відповідає вимогам цільового використання інструмента. Однак якщо інструмент використовується для виконання інших завдань, з іншими витратними матеріалами/насадками або не обслуговується відповідно до вимог, значення шуму та вібрації може відрізнятись. Це може значно збільшити рівень впливу протягом усього періоду роботи.

Оцінка рівня впливу вібрації та шуму має враховувати час, протягом якого інструмент є вимкненим, а також час, протягом якого він є ввімкненим, але не використовується. Це може значно зменшити рівень впливу протягом усього періоду роботи.

Визначення додаткових заходів безпеки для захисту оператора від впливу шуму та вібрації: технічне обслуговування інструмента та приладдя, утримання рук у теплі, організація режиму роботи.

Декларація про відповідність ЄС

Директива для механічного обладнання



Кабельний скобозабивач DCN701

Компанія DEWALT заявляє, що вироби, описані у розділі **Технічні дані**, відповідають наступним стандартам: 2006/42/EC, EN60745-1:2009+A11:2010, EN60745-2-16:2010.

Ці продукти також відповідають вимогам Директив 2014/30/EU та 2011/65/EU. Для отримання додаткової інформації зверніться до компанії DEWALT за наступною адресою або прочитайте інформацію на зворотній стороні цього посібника.

Нижче підписаний несе відповідальність за упорядкування файлу технічних характеристик та робить цю заяву від імені компанії DEWALT.

Маркус Ромпель (Markus Rompel) технічний директор, PTE-Europa DEWALT, Richard-Klinger-Straße 11, D-65510, Idstein, Німеччина

28.02.2019



УВАГА! Уважно прочитайте керівництво з експлуатації для зниження ризику отримання травм.

Позначення: Інструкції з техніки безпеки

Умовні позначення, наведені нижче, описують рівень важливості кожної попереджувальної вказівки. Прочитайте керівництво та зверніть увагу на символи, наведені нижче.



НЕБЕЗПЕЧНО! Вказує на безпосередню загрозу, ігнорування якої призведе до смерті або серйозної травми.



УВАГА! Указує на потенційну загрозу, яка, якщо її не уникнути, може призвести до смерті або серйозної травми.



ОБЕРЕЖНО! Указує на потенційну загрозу, яка, якщо її не уникнути, може призвести до травми незначної або середньої важкості.

ПРИМІТКА. Указує на ситуацію, не пов'язану з особистою травмою, яка, якщо її не уникнути, може призвести до пошкодження майна.



Вказує на ризик ураження електричним струмом.



Вказує на ризик виникнення пожежі.

Батареї				Зарядні пристрої/час зарядки (у хвиликах)									
Кат. №	V _{DC}	Ah	Маса (kg)	DCB104	DCB107	DCB112	DCB113	DCB115	DCB116	DCB117	DCB118	DCB132	DCB119
DCB546	18/54	6,0/2,0	1,05	60	270	170	140	90	80	40	60	90	X
DCB547	18/54	9,0/3,0	1,46	75*	420	270	220	135*	110*	60	75*	135*	X
DCB548	18/54	12,0/4,0	1,44	120	540	350	300	180	150	80	120	180	X
DCB181	18	1,5	0,35	22	70	45	35	22	22	22	22	22	45
DCB182	18	4,0	0,61	60/40**	185	120	100	60	60/45**	60/40**	60/40**	60	120
DCB183/B/G	18	2,0	0,40	30	90	60	50	30	30	30	30	30	60
DCB184/B/G	18	5,0	0,62	75/50**	240	150	120	75	75/60**	75/50**	75/50**	75	150
DCB185	18	1,3	0,35	22	60	40	30	22	22	22	22	22	40
DCB187	18	3,0	0,54	45	140	90	70	45	45	45	45	45	90
DCB189	18	4,0	0,54	60	185	120	100	60	60	60	60	60	120

*Код дати 201811475B або пізніше

**Код дати 201536 або пізніше

ЗАГАЛЬНІ ПРАВИЛА БЕЗПЕКИ ПРИ ЕКСПЛУАТАЦІЇ ЕЛЕКТРИЧНОГО ІНСТРУМЕНТА

⚠ УВАГА! *Ознайомтеся з усіма попередженнями, інструкціями з техніки безпеки, зображеннями та специфікаціями, які поставляються з цим електричним інструментом. Невиконання наведених нижче інструкцій, може призвести до ураження електричним струмом, пожежі та/або серйозних травм.*

ЗБЕРІГАЙТЕ ВСІ ПОПЕРЕДЖЕННЯ ТА ІНСТРУКЦІЇ ДЛЯ ПОДАЛЬШОГО ВИКОРИСТАННЯ.

Термін «електричний інструмент» в усіх попередженнях стосується використовуваних вами інструментів, що живляться від мережі енергопостачання (з електричним кабелем) або від акумуляторів (без кабелю).

1) Безпека робочої зони

- Робоча зона завжди має бути чистою та добре освітленою. Захаращена або темна робоча зона призводить до нещасних випадків.*
- Не використовуйте електричні інструменти у вибухонебезпечній атмосфері, наприклад поруч із вогненебезпечними рідинами, газами та пилом. Електричні інструменти створюють іскри, що можуть запалити пил або пару.*
- Тримайте дітей та сторонніх спостерігачів подалі під час використання інструмента. Відвернення уваги може призвести до втрати контролю.*

2) Електрична безпека

- Вилка електричного інструмента повинна відповідати розетці. Ніколи жодним чином не змінюйте вилку. Не використовуйте адаптери з заземленими електричними інструментами. Немодифіковані вилки та розетки, що підходять до них, зменшують ризик ураження електричним струмом.*

- Уникайте контакту тіла з заземленими поверхнями, такими як труби, радіатори, плити та холодильники. Якщо ваше тіло заземлене, збільшується ризик ураження електричним струмом.*
- Не залишайте електричні інструменти під дощем або в умовах підвищеної вологості. Вода, що потрапляє в електричний інструмент, підвищує ризик ураження електричним струмом.*
- Не використовуйте кабель живлення не за призначенням. Ніколи не переносьте, не тягніть та не відключайте електричний інструмент від розетки електроживлення за допомогою шнура. Тримайте шнур подалі від високих температур, мастила, гострих предметів та рухомих деталей. Пошкоджені або перекручені шнури підвищують ризик ураження електричним струмом.*
- При використанні електричного інструмента просто неба використовуйте подовжувальний шнур, що підходить для використання просто неба. Шнур, що призначений для використання поза приміщенням, знижує ризик ураження електричним струмом.*
- Якщо неможливо уникнути використання електричного інструмента в умовах підвищеної вологості, використовуйте живлення, захищене пристроєм з керуванням диференційним струмом (Residual current device, RCD). Використання RCD знижує ризик ураження електричним струмом.*

3) Особиста безпека

- Будьте уважні дивіться, що ви робите, та будьте розсудливі, працюючи з електричним інструментом. Не використовуйте електричний інструмент, коли ви втомлені або знаходитесь під впливом наркотичних речовин, алкоголю або ліків. Втрата уваги під час роботи з електричним інструментом може призвести до серйозних тілесних ушкоджень.*

- b) **Використовуйте особисті засоби безпеки. Завжди використовуйте засоби захисту очей.** Використання засобів безпеки, таких як протипилова маска, неслизькі безпечні черевики, захисний шолом та засоби захисту слухового апарату, в відповідних умовах зменшує імовірність отримання тілесних пошкоджень.
- c) **Уникайте випадкового запуску. Переконайтесь в тому, що перемикач знаходиться в позиції Вимк., перш ніж підключати інструмент до джерела електроживлення та/або акумулятора, переміщувати або переносити.** Може статися нещасний випадок, коли ви переносите інструмент, тримаючи палець на вимикачі, або підключаєте живлення до вимикача в позиції Увімк.
- d) **Зніміть усі ключі для регулювання або гайкові ключі, перш ніж вмикати електричний інструмент.** Гайковий ключ, що залишився прикріпленим до якоїсь деталі електричного пристрою, що обертається, може призвести до травми.
- e) **Не прикладайте надмірних зусиль. Завжди утримуйте правильну постановку ніг і рівновагу.** Це дає вам змогу краще контролювати інструмент в неочікуваних ситуаціях.
- f) **Одягайтеся відповідним чином. Не вдягайте вільний одяг або прикраси. Тримайте ваше волосся та одяг подалі від рухомих деталей.** Вільний одяг, прикраси або довге волосся можуть зачепитися за рухомі деталі.
- g) **Якщо передбачені пристрої для підключення до засобів виділення та збирання пилу, переконайтесь, що вони правильно підключені та використовуються.** Використання таких пристроїв зменшує ризик виникнення небезпечних ситуацій, що пов'язані з потраплянням пилу.
- h) **Навіть якщо ви добре знаєте інструмент та часто його використовуйте, не розслабляйтесь та не забувайте про принципи техніки безпеки.** Необережні дії можуть за долю секунди призвести до важких тілесних ушкоджень.

4) Використання електричного інструмента та догляд за ним

- a) **Не прикладайте надмірних зусиль під час роботи з інструментом. Використовуйте електричний інструмент, який відповідає завданню, що виконується.** Правильно обраний інструмент виконає завдання краще та безпечніше за умов, для яких він був розроблений.
- b) **Не використовуйте інструмент, якщо його неможливо ввімкнути та вимкнути за допомогою вимикача.** Будь-який електричний інструмент, яким неможливо керувати за допомогою вимикача, є небезпечним і має бути відремонтований.
- c) **Якщо вилка знімна, відключіть її від джерела живлення перед тим, як робити будь-які**

налаштування, зміни додаткового обладнання чи зберігати інструмент. Ці профілактичні заходи зменшують ризик випадкового запуску електричного інструмента.

- d) **Зберігайте вимкнені електричні інструменти в недоступному для дітей місці та не дозволяйте особам, що не знайомі з електричним інструментом або цими інструкціями, використовувати електричний інструмент.** Електричні інструменти є небезпечними, якщо вони використовуються некваліфікованими користувачами.
- e) **Здійснюйте технічне обслуговування електричних інструментів та аксесуарів. Перевіряйте неспівісність, заїдання рухомих деталей, наявність пошкоджених частин та інших факторів, які можуть впливати на роботу електричного інструмента. Якщо є пошкодження, відремонтуйте електричний інструмент перед використанням.** Нещасні випадки часто є результатом того, що інструмент не пройшов відповідного технічного обслуговування.
- f) **Різальні інструменти мають бути гострими та чистими.** Правильно доглянуті різальні інструменти з гострими різальними кромками мають меншу імовірність заїдання, і ними легше керувати.
- g) **Використовуйте електричний інструмент, додаткові інструменти, різці тощо у відповідності до цих інструкцій та відповідно до даного типу електричних інструментів, зважаючи на умови використання та роботу, яка має бути виконана.** Використання електричних інструментів не за призначенням може призвести до виникнення небезпечних ситуацій.
- h) **Всі ручки та поверхні дуги тримання інструмента мають бути сухими, без залишків мастила.** Слизькі ручки та поверхні для тримання не дозволяють безпечно працювати та контролювати інструмент у неочікуваних ситуаціях.

5) Обслуговування

- a) **Для обслуговування вашого електричного інструменту залучайте кваліфікованих спеціалістів з ремонту та використовуйте тільки ідентичні замініні деталі.** Це забезпечить безпеку електричного пристрою, що обслуговується.

Попередження з техніки безпеки для скобозабивача

- **Завжди припускайте, що інструмент заряджений цвяхами.** Необережне поводження з інструментом може призвести до несподіваної стрільби кріпильними елементами та отриманню травм.
- **Не направляйте інструмент на себе чи когось поблизу.** Несподіване спрацювання інструмента може

привести до пострілу кріпильним елементом, що спричинить травму.

- **Не вмикайте інструмент, поки він не буде щільно прилягати до заготовки.** Якщо інструмент не контактує із заготовкою, кріпильний елемент може бути відхилений від вашої цілі.
- **Відключіть інструмент від джерела живлення, якщо кріпильний елемент застрягне в інструменті.** Під час виймання застряглого кріпильного елемента скобозабивач може бути випадково активований, якщо він підключений до джерела живлення.
- **Будьте обережні, виймаючи застряглий кріпильний елемент.** Механізм може перебувати під тисненням, і кріпильний елемент може від цього вистрілити під час спроби звільнитися від застряглого стану.
- **При кріпленні електричних кабелів переконайтеся, що кабелі не знаходяться під напругою. Тримайте скобозабивач лише за ізольовані поверхні захвату. Використовуйте лише кріпильні елементи, призначені для прокладання електричного кабелю. Переконайтеся, щоб кріпильний елемент не пошкодив ізоляцію електричних кабелів.** Кріпильний елемент, що пошкоджує ізоляцію електричних кабелів, може призвести до ураження електричним струмом та виникнення пожежі.

Додаткові попередження з техніки безпеки для скобозабивача

 **ОБЕРЕЖНО!** Завжди враховуйте національні вимоги до кріплення електричних кабелів на деревних поверхнях.

 **УВАГА!** Під час використання будь-якого скобозабивача слід дотримуватися всіх заходів безпеки, як зазначено нижче, щоб уникнути ризику смерті або серйозних травм. Прочитайте та зрозумійте всі інструкції перед використанням інструмента.

 **ОБЕРЕЖНО!** Кріпильні елементи можуть не потрапити в оброблювані поверхні або пробити їх, що може стати причиною травм! Зокрема, якщо деталі від оброблюваної поверхні або пластмасові деталі скобозабивача можуть відколотися і поранити очі. Вдягайте захисні окуляри!

- **Завжди відключайте живлення від мережі, перш ніж намагатися прикріпити дроти скобами.** Не кріпіть скобами дроти під напругою.
- **Для кріплення електричних кабелів використовуйте лише скоби DEWALT.** Пристрій призначений для прокладання електричних кабелів.
- **В жодному разі не використовуйте інструмент з від'єднаною обоймою або відокремленим від інструменту.**
- **Тримайте руки і частини тіла подалі від зони розвантаження інструменту.** Під час роботи НИКОЛИ не беріть інструмент за обойму або бобіну,

неправильно вбита скоба може вийти з наконечника і спричинити травму.

- **Завжди тримайте інструмент за ізольовані поверхні захвату під час кріплення дротів скобами. Вважайте, що вони знаходяться під напругою, навіть якщо їх вимкнено.** Контакт із кабелем під напругою зробить металеві деталі інструменту також зарядженими та може призвести до ураження струмом оператора.
- **Під час використання носіть відповідний персональний захист органів слуху та інші засоби захисту.** За певних умов та тривалості використання шум від цього виробу може сприяти втраті слуху.
- **Від'єднайте акумулятор від інструмента, коли він не використовується.** Завжди вийміть акумулятор і витягніть скоби з обойми, перш ніж залишити робочу зону або при передачі інструмента іншому оператору. Не переносьте інструмент в іншу робочу зону, де зміна місця розташування передбачає використання помостів, сходів, драбин тощо, з підключеним акумулятором. Не робіть жодних налаштувань, не проводьте технічне обслуговування або не виймайте застряглі скоби, поки акумулятор знаходиться на місці.
- **Не знімайте, не втручайтесь та не вмишуйте іншим чином в роботу інструмента або спускового курка тому, що це може призвести до виходу його з ладу.** Не перемотуйте стрічкою або не прив'яжуйте спусковий курок у вклученому положенні. Не знімайте пружину з контактного вимикача. Щодня робіть огляди на предмет вільного руху спускового курка. Це може призвести до неконтрольованого запуску інструмента.
- **Перевіряйте інструмент перед використанням. Не використовуйте інструмент, якщо будь-яка частина інструмента або спускового курка не працює, від'єднана, змінена або не працює належним чином.** Пошкоджені або відсутні компоненти, перед використанням слід відремонтувати або встановити на місце. Див. розділ **Технічне обслуговування.**
- **Ні в якому разі не змінюйте або не модифікуйте інструмент.**
- **Тримайте сторонніх спостерігачів, дітей та відвідувачів подалі під час використання інструмента.** Відвернення уваги може призвести до втрати контролю. Коли інструмент не використовується, його необхідно зберігати у безпечному та недоступному для дітей місці.
- **Не прикладайте надмірних зусиль. Завжди підтримуйте правильну постановку ніг і рівновагу.** Втрата рівноваги може призвести до виникнення травм.
- **Використовуйте інструмент тільки за призначенням.**
- **Не вистрілюйте скоби у відкрите повітря або не забувайте у будь-який матеріал, занадто важкий**

ЗБЕРІГАЙТЕ ЦІ ІНСТРУКЦІЇ

для проникнення скоби. Скоба, що забивається, може слідувати несподіваному шляху і спричинити травми.

- **Не використовуйте корпус інструмента або верхню кришку в якості молотка.**
- **Завжди тримайте пальці подалі від контактного вимикача, щоб запобігти травмуванню від ненавмисного просування скоби.**
- **Див. розділ Технічне обслуговування, щоб отримати детальну інформацію щодо належного технічного обслуговування інструмента.**
- **Завжди працюйте з інструментом у чистому та добре освітленому місці.** Будьте впевнені, що робоча поверхня не містить сміття, і будьте обережні, щоб не втратити рівновагу під час роботи на висоті, наприклад на дахах.
- **Скоби необхідно забивати прямо в матеріал.** Не нахиляйте скобозабивач під час забивання скоб. Травми можуть бути наслідком рикошету або застряглих скоб.
- **Не використовуйте інструмент у присутності легкозаймистого пилю, газів та парів.** Цей інструмент створює іскри, які можуть запалити газу або пилю, спричинивши вибух. Забивання скоби в іншу скобу також може призвести до виникнення іскор.
- **Тримайте обличчя та частини тіла подалі від задньої частини кришки інструмента під час роботи в закритих зонах.** Раптова віддача може призвести до удару тіла, особливо при вбиванні скоб у твердий або щільний матеріал.
- **Тримайте інструмент міцно, щоб підтримувати контроль, дозволяючи інструменту відскакувати від робочої поверхні при забиванні скоб.**
- **Звертайте увагу на товщину матеріалу, коли використовуєте скобозабивач.** Виступаюча скоба може спричинити травми.
- **Перевіряйте дрiт після кожного вистрiлу скоби, щоб переконатися, що оболонка кабелю залишається цілою.**
- **Будьте уважні дивіться, що ви робите, та будьте розсудливі, працюючи з електричним інструментом.** Не використовуйте інструмент у стані втоми або під час перебування під впливом наркотичних речовин, алкоголю чи ліків. Втрата уваги під час роботи з електричним інструментом може призвести до серйозних тілесних ушкоджень.

Залишкові ризики

Дотримання всіх правил техніки безпеки та застосування пристроїв безпеки не гарантує уникнення певних залишкових ризиків. До такого переліку належать:

- Порушення слуху.
- Ризик тілесних ушкоджень через частинки, які розлітаються.
- Ризик опіків через нагрівання приладдя під час роботи.
- Ризик тілесних ушкоджень через занадто тривале використання.

Зарядні пристрої

Зарядні пристрої DeWALT не вимагають налаштувань і розроблені для максимально простого використання.

Електрична безпека

Електричний двигун розроблений для роботи лише з одним значенням напруги. Завжди перевіряйте напругу акумулятора на відповідність напрузі, що зазначена на таблиці технічних даних. Також переконайтесь, що напруга зарядного пристрою відповідає напрузі мережі живлення.



Ваш зарядний пристрій виробництва компанії DeWALT має подвійну ізоляцію відповідно до EN60335; тому заземлення не є необхідним.

Якщо кабель живлення пошкоджений, його необхідно замінити на спеціальний кабель, який можна замовити в офіційних сервісних центрах DeWALT.

Заміна мережевої вилки (тільки для Великої Британії та Ірландії)

Якщо потрібно встановити нову вилку живлення:

- *Зніміть стару вилку та утилізуйте її, дотримуючись правил техніки безпеки.*
- *Приєднайте коричневий провідник до активного виходу вилки.*
- *Приєднайте блакитний провідник до нейтрального виходу.*



УВАГА! Жоден провідник не має бути підключений до клеми заземлення.

Дотримуйтесь інструкцій щодо встановлення, які постачаються з якісними вилками. Плавкий запобіжник, що рекомендується: 3 А.

Використання електричного подовжувача

Використовуйте подовжувальний шнур лише за абсолютної необхідності. Використовуйте лише рекомендований подовжувальний шнур, що відповідає споживаній потужності вашого зарядного пристрою (див. **Технічні характеристики**). Мінімальний переріз проводу становить 1 мм²; максимальна довжина – 30 м.

При використанні кабельного барабану завжди витягуйте весь кабель.



Важливі інструкції з техніки безпеки для всіх зарядних пристроїв

ЗБЕРІГАЙТЕ ЦІ ІНСТРУКЦІЇ. У цьому керівництві містяться важливі інструкції з техніки безпеки та використання для сумісних зарядних пристроїв (див. **Технічні дані**).

- *Перед використанням зарядного пристрою прочитайте всі інструкції та попередження на зарядному пристрої, акумуляторах та продукті, для якого ці акумулятори використовуються.*



УВАГА! Небезпека ураження електричним струмом. Не допускайте потрапляння рідини в зарядний пристрій. Це може призвести до ураження електричним струмом.

-  **УВАГА!** Ми рекомендуємо використовувати пристрій залишкового струму з залишковим струмом 30 мА або менше.
 -  **ОБЕРЕЖНО!** Ризик отримання опіку. Для зниження ризику виникнення травм заряджайте лише акумулятори DEWALT. Інші типи акумуляторів можуть вибухнути, спричинивши тілесні ушкодження та пошкодження майна.
 -  **ОБЕРЕЖНО!** Уважно слідкуйте за тим, щоб діти не гралася з пристроєм.
- ПРИМІТКА.** За певних умов, коли зарядний пристрій підключений до мережі живлення, незахищені контакти всередині зарядного пристрою можуть замкнутися будь-яким стороннім предметом. Старонні предмети, що проводять струм, наприклад металева стружка, алюмінієва фольга або будь-які металеві деталі, необхідно зберігати подалі від зарядного пристрою. Завжди відключайте зарядний пристрій від розетки, коли батарея не встановлена в зарядний пристрій. Відключіть зарядний пристрій від мережі живлення перед його очищенням
- **НЕ намагайтеся заряджати акумулятор зарядними пристроями, що не вказані в цьому керівництві.** Зарядний пристрій та акумулятори даної моделі розроблені для сумісної експлуатації.
 - **Дані зарядні пристрої не призначені для зарядки акумуляторів інших типів, крім моделей типу DEWALT.** Використання з іншими акумуляторами може призвести до виникнення пожежі або ураження електричним струмом.
 - **Не піддавайте зарядний пристрій впливу дощу або снігу.**
 - **При відключенні зарядного пристрою від мережі живлення тягніть за вилку, а не за кабель.** Це зменшить ризик пошкодження вилки та кабелю.
 - **Переконайтесь, що кабель розміщений так, щоб на нього не наступали, не ходили по ньому та не піддавали його іншим фізичним впливам.**
 - **Не використовуйте подовжувальний шнур окрім випадків, коли це абсолютно необхідно.** Використання невідповідних подовжувальних шнурів може призвести до пожежі або ураження електричним струмом.
 - **Не кладіть жодних предметів на зарядний пристрій та не залишайте зарядний пристрій на м'якій поверхні, адже це може призвести до блокування вентиляційних отворів та надмірного нагрівання внутрішніх частин.** Розташовуйте зарядний пристрій подалі від джерел тепла. Зарядний пристрій вентилюється крізь отвори у верхній та нижній частинах корпусу.
 - **Не використовуйте зарядний пристрій із пошкодженим кабелем або вилкою** – їх потрібно негайно замінити.

- **Не використовуйте зарядний пристрій після того, як він отримав різкий удар, впаав або був пошкоджений іншим чином.** Віднесіть його до авторизованого сервісного центру.
- **Якщо зарядний пристрій вимагає технічного обслуговування або ремонту, не розбирайте його самотужки, а віднесіть до авторизованого сервісного центру.** Неналежні способи використання можуть призвести до пожежі або ураження електричним струмом.
- Якщо кабель живлення пошкоджено, для уникнення небезпеки його необхідно негайно замінити, звернувшись до виробника, спеціаліста сервісного центру або іншого кваліфікованого спеціаліста.
- **Відключайте зарядний пристрій від розетки перед його очищенням.** Це дозволяє знизити ризик ураження електричним струмом. Видалення акумулятора не знижує ризик.
- **НИКОЛИ не намагайтесь з'єднати два зарядні пристрої.**
- **Цей зарядний пристрій розрахований на роботу зі стандартною напругою побутової електромережі 230 В. Не намагайтесь використовувати його з іншою напругою.** Це не стосується автомобільних зарядних пристроїв.







Зарядка акумулятора (рис. В)

1. Підключіть зарядний пристрій до відповідної розетки перед встановленням акумулятора.
2. Вставте акумулятор **10** у зарядний пристрій до упору. Червоний індикатор (зарядки) буде часто миготіти, указуючи на початок процесу зарядки.
3. Коли зарядку завершено, червоний індикатор горить, не блимаючи. Це означає, що акумулятор повністю заряджений та може використовуватися одразу або залишатися в зарядному пристрої. Щоб витягнути акумулятор із зарядного пристрою, натисніть кнопку деблокування **9** на акумуляторі.

ПРИМІТКА. Щоб забезпечити максимальну продуктивність та тривалість роботи літій-іонних акумуляторів, повністю заряджайте їх перед першим використанням.

Робота зарядного пристрою

Щоб визначити статус заряджання акумулятора, перевірте описані нижче індикатори.

Індикатори зарядки	
	Заряджається 
	Повністю заряджений 
	Затримка через надмірно високу/низьку температуру акумулятора* 

*Червоний індикатор буде продовжувати миготіти, а жовтий індикатор буде горіти під час виконання цього завдання. Коли акумулятор досягає відповідної температури, жовтий

індикатор вимикається, а зарядний пристрій відновлює процес зарядки.

Навіть сумісний зарядний пристрій не буде заряджати несправний акумулятор. Зарядний пристрій розпізнає несправну батарею та не ввімкне світловий індикатор.

ПРИМІТКА. Це також може свідчити про проблему з зарядним пристроєм.

Якщо виявлено проблему із зарядним пристроєм, віднесіть зарядний пристрій та акумулятор для перевірки в авторизований сервісний центр.

Затримка через надмірно високу/низьку температуру батареї

Якщо зарядний пристрій розпізнає занадто високу або занадто низьку температуру акумулятора, він автоматично вмикає режим затримки через надмірно високу/низьку температуру акумулятора, припиняючи процес зарядки, доки акумулятор не досягне прийнятної температури. Після досягнення прийнятної температури зарядний пристрій автоматично перемикається в режим зарядки батареї. Ця функція забезпечує максимальний термін служби акумулятора.

Холодний акумулятор буде заряджатися повільніше у порівнянні з теплим акумулятором. Акумулятор буде заряджатися повільніше протягом всього циклу зарядки та не повернеться до максимальної швидкості зарядки, навіть якщо нагріється.

The DCB118 charger is equipped with an internal fan designed to cool the battery pack. The fan will turn on automatically when the battery pack needs to be cooled. Never operate the charger if the fan does not operate properly or if ventilation slots are blocked. Do not permit foreign objects to enter the interior of the charger.

Електронна система захисту

Інструменти з літій-іонними акумуляторами XR розроблені з використанням системи електронного захисту, яка захищає акумулятор від перевантаження, перегрівання або повної розрядки.

Пристрій автоматично вимикається, якщо спрацьовує електронна система захисту. У цьому випадку встановіть літій-іонний акумулятор у зарядний пристрій до повної зарядки.

Кріплення на стіну

Ці зарядні пристрої можна закріпити на стіні, а також поставити на стіл або іншу робочу поверхню. При кріпленні на стіну розташуйте зарядний пристрій поблизу електричної розетки та подалі від кутів та інших перешкод, що заважають повітряному потоку. Встановіть кріпильні гвинти на стіні, скориставшись задньою частиною зарядного пристрою в якості шаблону для їхнього розташування. Надійно зафіксуйте зарядний пристрій за допомогою шурупів (потрібно придбати окремо) довжиною приблизно 25,4 мм з голівкою діаметром 7-9 мм; закрутіть їх в дерево до оптимальної глибини та залиште приблизно 5,5 мм. Вирівняйте отвори на задній поверхні зарядного пристрою з

частиною шурупів, що виступає, після чого повністю вставте шурупи в отвори.

Інструкції з очищення зарядного пристрою



УВАГА! Небезпека ураження електричним струмом. Відключіть зарядний пристрій від розетки змінного струму перед його очищенням. Бруд та жир можна видалити з поверхні зарядного пристрою за допомогою ганчірки або м'якої неметалевої щітки. Не використовуйте воду та мийні розчини. Не дозволяйте рідині потрапляти всередину інструмента та ніколи не занурюйте деталі інструмента в рідину.

Акумулятор

Важливі інструкції з техніки безпеки для різних типів акумуляторів

При замовленні змінних акумуляторів не забудьте вказати номер з каталогом та напругу.

Новий акумулятор заряджений не повністю. Перед використанням акумулятора та зарядного пристрою прочитайте всі нижче наведені інструкції з техніки безпеки. Після цього виконайте всі вказані пункти процедури зарядки.

ПРОЧИТАЙТЕ ВСІ ІНСТРУКЦІЇ

- **Не заряджайте та не використовуйте акумулятор у вибухонебезпечних умовах, наприклад в присутності легкозаймистих рідин, газів або пилу.** При встановленні або видаленні акумулятора з зарядного пристрою можуть спалахнути пил або випари.
- **На прикладайте зусилля, вставляючи акумулятор в зарядний пристрій. Жодним чином не змінюйте акумулятор для його встановлення у несумісний зарядний пристрій, тому що акумулятор може розірватися та спричинити серйозні травми.**
- **Заряджайте акумулятори лише за допомогою зарядного пристрою DEWALT.**
- **НЕ занурюйте акумулятор у воду та інші рідини та не бризкайте на нього.**
- **Не зберігайте та не використовуйте інструмент та акумулятор у місцях, де температура може досягати або перевищувати 40 °C (104 °F) (наприклад, поза гаражами або металевими будівлями влітку).**
- **Не спалюйте акумулятор, навіть якщо він сильно пошкоджений або повністю зношений.** Акумулятор може вибухнути у вогні. Коли літій-іонні акумулятори горять, утворюються токсичні випаровування та речовини.
- **Якщо вміст акумулятора потрапив на шкіру, негайно промийте це місце м'яким мильним розчином та водою.** Якщо рідина з акумулятора потрапила в очі, промийте відкрите око протягом 15 хвилин або доки подразнення не зникне. Якщо необхідно, зверніться до лікаря, акумуляторний

електроліт складається з суміші рідких органічних вуглекислих солей та солей літію.

- **Вміст відкритого акумулятора може спричинити подразнення дихальних шляхів.** Вийдіть на свіже повітря. Якщо симптоми не зникнуть, зверніться до лікаря.



УВАГА! Ризик отримання опіку. Рідина з акумулятора може спалахнути, якщо на неї потрапить іскра або полум'я.



ОБЕРЕЖНО! За жодних умов не намагайтесь відкрити акумулятор. За будь-якого пошкодження акумулятора не встановлюйте його у зарядний пристрій. Не бийте, не кидайте та не пошкоджуйте акумулятор. Не використовуйте акумулятор та зарядний пристрій, що отримали значний удар, впади або були пошкоджені іншим чином (наприклад, були проколоті цвяхом, вдарені молотком, на них наступили). Це може призвести до ураження електричним струмом. Пошкоджені акумулятори необхідно повернути в сервісний центр для переробки.



УВАГА! **Небезпека виникнення пожежі.** Зберігайте та переносьте акумулятор так, щоб металеві предмети не торкалися його відкритих контактів. Наприклад, не кладіть акумулятор у фартух, кишені, ящики з інструментами, коробки з наборами приладдя, шухляди тощо, де можуть бути цвяхи, гвинти, ключі тощо.



ОБЕРЕЖНО! Коли інструмент не використовується, залишайте його на боці на стабільній поверхні в такому місці, де через нього не можна перечепитися та впасти. Деякі інструменти з великими акумуляторами можна ставити на акумулятор, однак їх легко перевернути.

Транспортування



УВАГА! **Небезпека виникнення пожежі.** Під час перевезення акумуляторів може виникнути пожежа, якщо контакти акумулятора випадково ввійдуть в контакт з електропровідним матеріалом. При перевезенні акумуляторів переконайтесь, що їхні контакти захищені та добре ізольовані від матеріалів, які можуть увійти з ними в контакт та викликати коротке замикання.

NOTE: Lithium-ion batteries should not be put in checked baggage.

Акумулятори DEWALT відповідають всім застосовним нормам перевезення, описаним у галузевих та законодавчих положеннях, включаючи рекомендації ООН з перевезення небезпечних вантажів; правила перевезення небезпечних вантажів Міжнародної організації повітряного транспорту (IATA), міжнародні правила перевезення небезпечних вантажів водним транспортом (IMDG) та Європейську угоду про міжнародні дорожні перевезення небезпечних вантажів (ADR). Літій-іонні акумулятори та батареї були перевірені

відповідно до розділу 38.3 посібника тестів та критеріїв щодо рекомендацій ООН з перевезення небезпечних вантажів.

У більшості випадків перевезення акумуляторів DEWALT може бути класифіковано, як перевезення небезпечних речовин, що повністю підпадають під Клас 9. Загалом тільки вантажі, що містять літій-іонні акумулятори ємністю більше 100 ват-годин (Вт-год.), вимагають транспортування відповідно до норм перевезення небезпечних речовин, що повністю підпадають під Клас 9. На всі літій-іонні акумулятори нанесено значення ват-годин. Більше того, через складності законодавчих норм компанія DEWALT не рекомендує транспортування окремо літій-іонних акумуляторів повітряним транспортом, незалежно від показника ват-годин. Транспортування інструментів з акумуляторами (у комплекті) можна виконувати повітряним транспортом, якщо значення ват-годин не перевищує 100 Вт-год.

Незалежно від того, чи вантаж вважається виключеним або повністю регламентованим, вантажовідправник несе відповідальність за відповідність останнім нормам щодо вимог до упаковки, етикеток/маркування та документації. Інформація, що наводиться у цьому розділі керівництва, сумлінно перевірена та вважається дійсною на момент складання документації. Проте чинні нормативи можуть підлягати зміні. Покупець несе відповідальність за те, щоб його дії відповідали певним нормам.

Transporting the FLEXVOLT™ Battery

The DEWALT FLEXVOLT™ battery has two modes: **Use** and **Transport**.

Use Mode: When the FLEXVOLT™ battery stands alone or is in a DEWALT 18V product, it will operate as an 18V battery. When the FLEXVOLT™ battery is in a 54V or a 108V (two 54V batteries) product, it will operate as a 54V battery.

Transport Mode: When the cap is attached to the FLEXVOLT™ battery, the battery is in Transport mode. Keep the cap for shipping.

When in Transport mode, strings of cells are electrically disconnected within the pack resulting in 3 batteries with a lower Watt hour (Wh) rating as compared to 1 battery with a higher Watt hour rating. This increased quantity of 3 batteries with the lower Watt hour rating can exempt the pack from certain shipping regulations that are imposed upon the higher Watt hour batteries.

For example, the Transport Wh rating might indicate 3 x 36 Wh, meaning 3 batteries of 36 Wh each. The Use Wh rating might indicate 108 Wh (1 battery implied).

Рекомендації щодо зберігання

1. Найкращим місцем для зберігання інструмента є прохолодне сухе місце, куди не потрапляють прямі сонячні промені та немає доступу тепла та холоду. Для забезпечення оптимальної продуктивності та терміну служби акумуляторів зберігайте їх при кімнатній температурі, коли вони не використовуються.

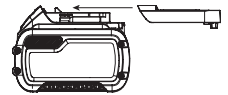

2. При тривалому зберіганні для оптимального результату рекомендується помістити повністю заряджений акумулятор у сухе прохолодне місце поза зарядним пристроєм.

ПРИМІТКА. Не рекомендується зберігати акумулятор повністю розрядженим. Акумулятор потрібно перезарядити перед використанням.

Етикетки на зарядному пристрої та акумуляторі

Крім символів, що використовуються у цьому керівництві, етикетки на зарядному пристрої та акумуляторі можуть містити наведені нижче позначки.



Прочитайте інструкції цього керівництва перед використанням.



Див. розділ **Технічні дані** щодо часу зарядки.



Уникайте контакту з електропровідними об'єктами.



Не заряджайте пошкоджені акумулятори.



Не піддавайте впливу води.



Негайно замініть пошкоджений шнур живлення.



Заряджайте акумулятор за температури 4–40 °С.



Лише для використання у приміщенні.



Утилізуйте акумулятори з належною турботою про навколишнє середовище.



Заряджайте акумулятори DEWALT лише за допомогою спеціальних зарядних пристроїв DEWALT. Зарядка інших акумуляторів крім акумуляторів DEWALT за допомогою зарядного пристрою DEWALT може спричинити вибух акумулятора або інші небезпечні ситуації.



Не кидайте акумулятори у відкритий вогонь.



USE (without transport cap). Example: Wh rating indicates 108 Wh (1 battery with 108 Wh).



TRANSPORT (with built-in transport cap). Example: Wh rating indicates 3 x 36 Wh (3 batteries of 36 Wh).

Тип батареї

Пристрій DCN701 працює від акумулятора потужністю 18. Для експлуатації придатні акумулятори наступних моделей: DCB181, DCB182, DCB183, DCB183B, DCB184, DCB184B,

DCB185, DCB187, DCB546, DCB547, DCB548. Див. додаткову інформацію у розділі «Технічні дані».

Комплект поставки

До комплекту входить:

- 1 Кабельний скобозабивач
- 1 Літій-іонний акумулятор (моделі C1, D1, L1, M1, P1, S1, T1, X1, Y1)
- 2 Літій-іонні акумулятори (моделі C2, D2, L2, M2, P2, S2, T2, X2, Y2)
- 3 Літій-іонні акумулятори (моделі C3, D3, L3, M3, P3, S3, T3, X3, Y3)
- 1 Посібник з експлуатації

ПРИМІТКА. Акумулятори, зарядні пристрої та коробки для зберігання не входять до комплекту моделей N. Акумулятори та зарядні пристрої не входять до комплекту моделей NT. Моделі B включають акумулятори для приладів з підтримкою Bluetooth®.

ПРИМІТКА. Текстовий знак та логотипи Bluetooth® є зареєстрованими товарними знаками, що належать компанії Bluetooth®, SIG, Inc. Будь-яке використання таких знаків компанією DEWALT здійснюється згідно з ліцензією. Інші торгові марки й торгові назви належать відповідним власникам.

- *Перевірте інструмент, деталі та приладдя на пошкодження, що могли виникнути під час транспортування.*
- *Перед використанням уважно прочитайте та повністю зрозумійте це керівництво.*

Маркування на інструменті

На інструменті є наступні піктограми:



Прочитайте інструкції цього керівництва перед використанням.



Використовуйте засоби захисту слуху.



Використовуйте засоби захисту очей.



Видиме випромінювання. Не дивіться на джерело світла.



Лише для кабельних скобозабивачів



Довжина скоб.



Місткість обойми.



Ураження електричним струмом

Розташування коду дати (рис. А)

Код дати **11**, що включає також рік виробництва, наноситься на корпус.

Приклад:

2020 XX XX

Рік виробництва

Опис (рис. А)

УВАГА! Ніколи не модифікуйте електричні інструменти або їх деталі. Це може призвести до пошкодження майна або тілесних ушкоджень.

- | | |
|---|------------------------------------|
| 1 Спусковий курок | 6 Обойма |
| 2 Поясний гак | 7 Кнопка розблокування обойми |
| 3 Напрямна вирівнювання кабелю | 8 Штовхач |
| 4 Дротяний індикатор | 9 Кнопка розблокування акумулятора |
| 5 Ліхтар/світлодіодний індикатор роботи | 10 Батарея |

Сфера застосування

Ваш кабельний скобозабивач призначений **ЛИШЕ** для забивання скоб у деревину.

НЕ використовуйте за умов підвищеної вологості або в присутності легкозаймистих рідин та газів.

Цей кабельний скобозабивач є професійним електричним інструментом.

НЕ дозволяйте дітям підходити на небезпечну відстань та торкатися інструмента. Використання інструмента недосвідченими операторами потребує нагляду.

- **Діти та хворі люди.** Цей пристрій не призначений для експлуатації дітьми та особами з обмеженими розумовими та фізичними можливостями без стороннього контролю.
- Цей пристрій не призначений для використання особами (включаючи дітей) зі зниженими фізичними, сенсорними або розумовими можливостями або особами, яким бракує досвіду або знань, за винятком випадків, коли такі особи працюють під наглядом особи, яка несе відповідальність за їх безпеку. Не можна залишати дітей наодинці з цим приладом.

Блокування спуску курка за відсутності цвяхів

Ваш скобозабивач оснащений блокуванням холостого спуску курка, що запобігає спрацюванню інструмента, коли обойма порожня. Після вистрілу останньої скоби інструмент припиняє роботу. Див. **Завантаження інструмента** для завантаження стрижня скомпонованих скоб.

МОНТАЖ ТА НАЛАШТУВАННЯ

УВАГА! Щоб знизити ризик серйозних травм, **вимкніть пристрій remove the battery pack перед завантаженням скоб, виконанням будь-яких налаштувань або зніманням/встановленням насадок або аксесуарів.** Випадковий запуск може призвести до тілесних ушкоджень.



УВАГА! Використовуйте лише акумулятори та зарядні пристрої фірми DeWALT.

Установка акумулятора в інструмент та його виймання (рис. В)

ПРИМІТКА. Переконайтесь, що ваш акумулятор **10** повністю заряджений.

Для встановлення акумулятора у ручку інструмента

1. Вирівняйте акумулятор **10** по напрямних у ручці інструменту (рис. В).
2. Вставте акумулятор у ручку до упору та переконайтесь, що ви почули звук клацання акумулятора, що став на місце.

Виймання акумулятора з інструмента

1. Натисніть кнопку розблокування **9** та витягніть акумулятор з ручки інструмента.
2. Вставте акумулятор у зарядний пристрій, як описано у розділі щодо зарядного пристрою цього керівництва.

Акумулятори з індикатором рівня заряду (рис. В)

Деякі акумулятори DeWALT оснащені індикатором заряду з трьох зелених світлодіодів, що вказують рівень заряду акумулятора, що залишився.

Щоб увімкнути індикатор заряду, натисніть та утримуйте кнопку індикатора заряду **12**. Три зелені світлодіоди будуть горіти відповідним чином, відображаючи рівень зарядки акумулятора. Коли рівень заряду акумулятора нижче відповідного ліміту, індикатор рівня заряду не горить, а акумулятор потрібно зарядити.

ПРИМІТКА. Індикатор рівня заряду показує лише рівень заряду, що залишився в акумуляторі. Він не показує функціональність інструмента, а його показники можуть змінюватись відповідно до комплекtnості інструмента, температури та способу застосування.

Поясний гак (рис. С)

Бездротовий скобозабивач DeWALT оснащений вбудованим поясним гаком **2** і може встановлюватися з будь-якого боку інструмента для зручності користувачів, які краще володіють лівою або правою рукою.







Якщо гак непотрібний взагалі, його можна зняти з інструмента.

Встановлення поясного гака



1. Вийміть скоби та акумулятор з інструмента.
2. За допомогою гвинта **13**, що входить в комплект, можна встановити поясний гак **2** з будь-якого боку інструмента. Щоб перекинути інструмент з використання правою рукою на ліву руку, просто викрутіть гвинт і встановіть поясний гак на протилежну сторону.
3. Завантажте скоби і встановіть акумулятор на місце.

ЕКСПЛУАТАЦІЯ

Інструкції з використання

-  **УВАГА!** Завжди дотримуйтеся усіх інструкцій з техніки безпеки та відповідних норм.
-  **УВАГА!** Щоб знизити ризик серйозних травм, вимкніть пристрій **remove the battery pack перед завантаженням скоб, виконанням будь-яких налаштувань або змінанням/встановленням насадок або аксесуарів.**
Випадковий запуск може призвести до тілесних ушкоджень.
-  **УВАГА!** Уважно прочитайте розділ «Попередження з техніки безпеки для скобозабивача» на початку цього посібника. При роботі з цим інструментом слід використовувати засоби захисту органів слуху. Не наводьте скобозабивач на себе та інших. Для безпечної експлуатації виконайте наступні процедури та перевірки перед кожним використанням скобозабивача.
-  **УВАГА!** Щоб знизити ризик отримання травм, відключіть акумулятор від інструмента перед проведенням технічного обслуговування, вийманням застряглої скоби, залишанням робочої зони, перенесенням інструмента в інше місце або передачею інструмента іншій особі.
-  **УВАГА! НІКОЛИ** не використовуйте інструмент з фіксацією контактного вимикача в верхньому положенні.
-  **УВАГА! НІКОЛИ** не використовуйте інструмент, який має пошкоджені деталі.

Належне положення рук (рис. D)

-  **УВАГА!** Щоб знизити ризик серйозних травм, **ЗАВЖДИ** правильно розташуйте руки, як показано.
-  **УВАГА!** Щоб знизити ризик серйозних травм, **ЗАВЖДИ** надійно тримайте інструмент, щоб попередити випадкову віддачу.

Правильне положення рук полягає в тому, щоб одна рука знаходилась на основній ручці **14**, як показано на рис. D.

Підготовка інструмента (рис. Г')

ПРИМІТКА. НІКОЛИ не розпорошуйте і не застосовуйте будь-яким іншим чином мастильні матеріали або миючі засоби на основі розчинників всередині інструменту. Це може серйозно вплинути на термін служби і експлуатаційні характеристики інструмента.





ПРИМІТКА. Новий акумулятор заряджений не повністю. Дотримуйтеся наведених інструкцій (Див. **Зарядка акумулятора**).

1. Прочитайте розділ «Попередження з техніки безпеки для скобозабивача» цього посібника.

2. Носіть засоби захисту очей і вух.
3. Змініть акумулятор з інструменту.
4. Переконайтесь, що в обоймі **6** немає скоб.
5. Перевірте плавність і правильність роботи напрямної вирівнювання кабелю **3**, індикатора дроту **4** і штовхачів. Не використовуйте інструмент, якщо будь-який з вузлів не працює належним чином. **НІКОЛИ** не використовуйте інструмент з фіксацією контактного вимикача в робочому положенні.
6. Не наводьте інструмент на себе та інших.
7. Вставляйте повністю заряджений акумулятор.

ПРИМІТКА. Не зберігайте інструмент із встановленою акумуляторною батареєю. Для уникнення пошкоджень акумуляторів та забезпечення їх максимального терміну служби зберігайте акумуляторні батареї окремо від інструмента або зарядного пристрою в прохолодному сухому місці.

Завантаження інструмента (рис. E)

-  **УВАГА!** Не наводьте інструмент на себе та інших.
-  **УВАГА!** В жодному разі не завантажуйте скоби, якщо активовано контактний вимикач або спусковий курок.
-  **УВАГА!** Завжди виймайте акумуляторну батарею перед встановленням або вийманням скоб.
-  **ОБЕРЕЖНО!** Для запобігання травм тримайте пальці подалі від доріжки засувки штовхача.
-  **УВАГА!** Для цього скобозабивача використовуйте скоби DEWALT.

1. Натисніть кнопку розблокування обойми **7** і висуньте стрижень обойми та штовхач **8** назвоні, поки він не досягне кінця свого ходу.
2. Вставте стрічки скоб в завантажувальний отвір обойми **6**, переконавшись, що головки скоб правильно суміщені з пазовим отвором. (Для визначення сумісного розміру див. **Технічні характеристики**.)
3. Тримайте пальці подалі від доріжки, закритий обойми, відпустивши засувку штовхача. Обережно дайте засувці зісковзнути вперед і зарядити стрічку скоб. **ПРИМІТКА.** Не вставляйте стрижень обойми в обойму, інакше можна пошкодити скоби.

Розвантаження інструменту

-  **УВАГА!** Завжди виймайте акумуляторну батарею перед встановленням або вийманням скоб.

1. Натисніть кнопку розблокування обойми **7** і висуньте стрижень обойми та штовхач **8** назвоні, поки він не досягне кінця свого ходу.
2. Підійміть інструмент стороною догори, поки стрічки скоб вільно не випадатимуть із обойми.
3. Закрийте обойму, повністю засунувши стрижень обойми назад в обойму до фіксації. Не вставляйте стрижень обойми в обойму.



Лампа підсвічування/світлодіодний індикатор роботи (рис. F)

На передній частині пристрою знаходиться ліхтар/світлодіодний індикатор роботи **5**. Лампа підсвічування вмикається при кожному встановленні батареї, активації спускового курка, або при натисканні контактного вимикача. Світло буде автоматично відключено через 20 секунд, якщо інструмент не використовується. **ПРИМІТКА.** Лампа підсвічування призначена для освітлення безпосередньої робочої поверхні та не використовується в якості ліхтарика. **ІНДИКАТОР НИЗЬКОГО РІВНЯ ЗАРЯДУ БАТАРЕЇ:** Лампа підсвічування буде мигати чотири рази поспіль і далі вимкнеться для індикації рівня заряду батареї.

Активация інструменту (рис. G)

УВАГА! Завжди відключайте живлення від мережі, перш ніж намагатися прикріпити дроти скобами. Не кріпьте скобами дроти під напругою.

УВАГА! Завжди припускайте, що інструмент містить скоби. Необережне поводження з інструментом може призвести до несподіваної стрільби скобами та отримання травм. Не направляйте інструмент на себе чи когось поблизу. Несподіване спрацювання інструмента може призвести до пострілу скобою, що спричинить травму. Не метушіться! Працюйте безпечно! Розглядайте інструмент як робоче знаряддя.

УВАГА! Не вмикайте інструмент, поки він не буде щільно прилягати до заготовки. Якщо інструмент не контактує з оброблюваною поверхнею, скоба може відхилитися від вашої цілі.

Немає необхідності в регуляторі глибини.

1. Завантажте пристрій скобами.
2. Вставте акумулятор в інструмент.
3. Встановіть напрямну вирівнювання кабелю **3** прямо над кабелем або дротом, який потрібно зафіксувати скобою так, щоб дрот розташовувався по центру між 2 зубцями напрямної для кабелю.

УВАГА! Скоби необхідно забивати прямо в матеріал. Не нахильте скобозабивач під час забивання скоб. Див. рис. G. Значення фіксації скоб покращуються при перпендикулярному напрямку інструмента до матеріалу.

4. Міцно притисніть інструмент до кабелю так, щоб до упору натиснути на напрямну вирівнювання кабелю **3** та індикатор дроту **4**, натисніть спусковий курок (1), і вистрілить скоба.
5. Перевіряйте дрід на наявність пошкоджень після кожного вистрілу.

ПРИМІТКА. При кріпленні до певних дерев'яних матеріалів може знадобитися прикласти до деревини додаткове зусилля, щоб правильно закріпити скобу.

УВАГА! Будьте обережні, розміщуючи скобозабивач над кабелем або дротом, щоб запобігти проколу скобою кабельної оболонки або ізоляції. Після

вистрілу кожної скоби візуально огляньте забиту скобу, щоб переконатися, що ізоляція дроту не пошкоджена. Якщо наявні пошкодження, замініть дрід.

Видалення застряглої скоби (рис. A, H)

УВАГА! Для зниження ризику отримання важких травм перед виконанням регулювання, заміною приладдя, обслуговуванням або переміщенням інструменту від'єднайте від інструменту акумуляторну батарею. Ці профілактичні заходи зменшують ризик випадкового увімкнення інструмента.

1. Змініть акумуляторну батарею **10** з інструмента.
2. Натисніть засувку обойми **7** і висуньте стрижень обойми та штовхач **8**, поки він не досягне кінця свого ходу.
3. Підійміть інструмент правою стороною догори, поки незафіксовані стрічки скоб вільно не випадатимуть із обойми. Потім будь-які застрягли скоби можна видалити.
4. Завантажте в обойму нові скоби.

Експлуатація в холодну погоду

При роботі з інструментами при температурах нижче точки замерзання:

1. Зберігайте інструмент якомога більше теплим перед використанням.
2. Перед експлуатацією кілька разів використовуйте інструмент з відходами пиломатеріалу над відрізок бракованого кабелю.

Експлуатація в гарячу погоду

Інструмент повинен працювати нормально. Однак не допускайте потрапляння прямих сонячних променів на інструмент, оскільки надлишкове тепло може привести до пошкодження бамперів та інших гумових деталей, що призведе до збільшення обсягу технічного обслуговування.

ТЕХНІЧНЕ ОБСЛУГОВУВАННЯ

Ваш інструмент виробництва компанії DeWALT призначений для роботи протягом довгого часу з мінімальним обслуговуванням. Довга задовільна робота приладу залежить від належного обслуговування приладу та регулярного його очищення.

УВАГА! Щоб знизити ризик серйозних травм, вимкніть пристрій remove the battery pack перед завантаженням скоб, виконанням будь-яких налаштувань або зніманням/встановленням насадок або аксесуарів. Випадковий запуск може призвести до тілесних ушкоджень.

Зарядний пристрій та акумулятор не підлягають обслуговуванню.

ЩОДЕННИЙ ГРАФІК ОБСЛУГОВУВАННЯ

ДІЯ Очистіть обійму, штовхач та механізм контактного вимикача.

ЧОМУ	Забезпечує безперерйну роботу обидвома, знижує знос і запобігає заклинюванню.
ЯК	Найбільш ефективним способом очищення є продування інструменту стисненим повітрям. Не рекомендується періодично використовувати мастила або розчинники, оскільки вони можуть збирати сміття та/або пошкодити пластикові частини інструмента.
ДІЯ	Перед кожним використанням переконайтесь, що всі гвинти і скоби затягнуті і неушкоджені.
ЧОМУ	Запобігає заклинюванню і передчасному виходу з ладу деталей інструменту.
ЯК	Затягніть ослаблені гвинти відповідним шестигранним ключем або викруткою.



Змащування

ПРИМІТКА. НІКОЛИ

не розпорошуйте і не застосовуйте будь-яким іншим чином мастильні матеріали або мийні засоби на основі розчинників всередині інструмента.

Це може серйозно вплинути на термін служби і експлуатаційні характеристики інструмента.



Інструменти DEWALT належним чином змащені на заводі-виробнику і готові до експлуатації. Однак рекомендується раз на рік доставляти або відправляти інструмент в сервісний центр для ретельного очищення і огляду.



Очищення



УВАГА! Коли пил та бруд стають помітними та починають накопичуватися біля вентиляційних отворів, видуйте бруд та пил всередині основного корпусу за допомогою сухого повітря. Використовуйте рекомендовані засоби захисту органів зору та рекомендовану протипилову маску при виконанні цієї операції.



УВАГА! Ніколи не використовуйте розчинники та інші агресивні хімічні засоби для очищення неметалевих деталей інструмента. Такі хімічні речовини можуть нанести шкоду матеріалам, що використовуються в цих деталях. Використовуйте вологу ганчірку, змочену лише водою з м'яким милом. Не дозволяйте рідині потрапляти всередину інструмента та ніколи не занурюйте деталі інструмента в рідину.

Додаткові аксесуари



УВАГА! Оскільки інше приладдя, що не рекомендоване компанією DEWALT, не було перевірено з цим виробом, використання такого приладдя з цим

інструментом може бути небезпечним. Щоб знизити ризик травми використовуйте лише приладдя, рекомендоване компанією DEWALT.

Зверніться до свого дилера для отримання подальшої інформації щодо відповідного приладдя.

Захист навколишнього середовища



Роздільний збір. Пристрої та батареї, позначені цим символом, не можна викидати зі звичайним побутовим сміттям.

Пристрої та батареї містять матеріали, які можна відновити та переробити, що зменшить потребу у сировині. Будь ласка, віддавайте електричні інструменти та батареї на переробку відповідно до місцевих постанов. Більш детальну інформацію можна отримати на сайті www.2helpU.com.

Придатність акумулятора для перезарядки

Ця модель акумулятора підлягає перезарядці у випадку зниження його потужності при виконанні завдань, що попередньо не вимагали особливих зусиль. Наприкінці терміну служби акумулятора утилізуйте його у спосіб, безпечний для навколишнього середовища.

- Повністю розрядіть акумулятор, потім витягніть його з інструмента.
- Літій-іонні акумулятори можна повторно переробляти. Віднесіть їх до свого дилера або до місцевої переробної станції. Там зібрані акумулятори будуть перероблені або відповідно знищені.



0660

Виробник:

"Stanley Black & Decker Deutschland GmbH" Black-&-Decker Str.40, D-65510 Idstein, Німеччина

ІНСТРУКЦІЇ ЩОДО ВИЯВЛЕННЯ ТА УСУНЕННЯ НЕСПРАВНОСТЕЙ

Більшість проблем можливо легко вирішити, використовуючи таблицю нижче. За наявності серйозніших або постійних проблем зверніться до сервісного центру DeWALT.

УВАГА! Щоб зменшити ризик серйозних травм, ЗАВЖДИ відключайте акумуляторну батарею від інструменту перед проведенням ремонтів.

СИМПТОМ	ПРИЧИНА	РІШЕННЯ
Інструмент не вистрілює	Задіяне блокування холостого спуску курка, що перешкоджає переміщенню контактного вимикача в повній мірі.	Завантажте більше скоб в обойму.
	Акумулятор гарячий.	Дайте акумулятору охолонути або замініть його на прохолодний.
	Інструмент гарячий.	Дайте інструменту охолонути перед продовженням використання.
	Контактний вимикач погнутий.	Зверніться до авторизованого сервісного центру.
	Контакти забруднені або пошкоджені.	Зверніться до авторизованого сервісного центру.
	Пошкоджена внутрішня електроніка.	Зверніться до авторизованого сервісного центру.
	Пошкоджений спусковий курок.	Зверніться до авторизованого сервісного центру.
	Застрягла скоба/бойок не повертається в початкове положення.	Вийміть акумуляторну батарею, витягніть застряглу скобу, вставте акумуляторну батарею назад, лезо бойка зазвичай повертається у вихідне положення за допомогою інструмента (під час першого циклу скоба не вистрілюється).
	Пошкоджений бойок.	Зверніться до авторизованого сервісного центру.
	Внутрішній механізм заклинило.	Зверніться до авторизованого сервісного центру.
Інструмент працює, але не приводить до дії кріпильні елементи в повній мірі	Пошкоджена внутрішня електроніка.	Зверніться до авторизованого сервісного центру.
	Інструмент погано прилягає до оброблюваної поверхні.	Прикладайте достатнє зусилля до інструменту для його щільного прилягання до оброблюваної поверхні. Див. розділ Активізація інструменту .
	Пошкоджений або зношений наконечник бойка.	Зверніться до авторизованого сервісного центру.
Інструмент працює, але кріпильні елементи не приводяться в дію	Пошкоджений приводний механізм.	Зверніться до авторизованого сервісного центру.
	Неправильний розмір або скоби.	Використовуйте лише рекомендовані скоби. Див. Технічні характеристики .
	Сміття в наконечнику.	Очистіть область наконечника і уважно огляньте на предмет дрібних шматочків зламаних скоб, що застрягли в напрямній.
	Сміття в обоймі.	Очистіть обойму.
	Пошкоджена пружина штовхача.	Замініть пружину. Зверніться до авторизованого сервісного центру.
Застрягли скоби	Зношена обойма.	Замініть обойму. Зверніться до авторизованого сервісного центру.
	Неправильний розмір або скоби.	Використовуйте лише рекомендовані скоби. Див. Технічні характеристики .
	Обойма не закріплена після попереднього усунення заїдання/огляду.	Переконайтеся, що обойма зафіксована належним чином.
	Матеріал і довжина кріпильного елемента.	Якщо пристрій не перестає заїдати, зверніться до авторизованого сервісного центру.
	Сміття в наконечнику.	Очистіть область наконечника і уважно огляньте на предмет дрібних шматочків зламаних скоб, що застрягли в напрямній.
	Зношена обойма.	Замініть обойму. Зверніться до авторизованого сервісного центру.
	Пошкоджена пружина штовхача.	Змініть пружини. Зверніться до авторизованого сервісного центру.
Скоби не підходять	Пошкоджений або зношений бойок.	Замініть бойок комплектом.
	Переконайтеся, що використовуються скоби DeWALT.	Ваш скобозабивач сумісний лише зі скобами DeWALT.

DEWALT

ГАРАНТІЙНИЙ ТАЛОН

**3 РОКИ
ГАРАНТІЇ**

1. Вітаємо Вас з покупкою високоякісного виробу DEWALT і висловлюємо вдячність за Ваш вибір.
2. При покупці виробу вимагайте перевірки його комплектності і справності у Вашій присутності, інструкцію з експлуатації та заповнений гарантійний талон українською мовою. В гарантійному талоні повинні бути внесені: модель, дата продажу, серійний номер, дата виробництва інструменту, назва, печатка і підпис торгової організації. За відсутності у Вас правильно заповненого гарантійного талону, а також при невідповідності зазначених у ньому даних ми будемо змушені відхилити Ваші претензії щодо якості даного виробу.
3. Щоб уникнути непорозумінь, переконливо просимо Вас перед початком роботи з виробом уважно ознайомитися з інструкцією з його експлуатації. Правовою основою справних гарантійних умов є чинне Законодавство. Гарантійний термін на даний виріб складає 36 місяці і обчислюється з дня продажу. У разі усунення недоліків виробу, гарантійний строк продовжується на період його перебування в ремонті. Термін служби виробу становить 5 років з дня продажу.
4. У разі виникнення будь-яких проблем у процесі експлуатації виробу рекомендуємо Вам звертатися тільки в уповноважені сервісні центри DEWALT, адреси та телефони яких Ви зможете знайти в гарантійному талоні, на сайті www.2helpU.com або дізнатися в магазині. Наші сервісні станції - це не тільки кваліфікований ремонт, але і широкий асортимент запчастин і аксесуарів.
5. Виробник рекомендує проводити періодичну перевірку і технічне обслуговування виробу в уповноважених сервісних центрах.
6. Наші гарантійні зобов'язання поширюються тільки на несправності, виявлені протягом гарантійного терміну і викликані дефектами виробництва та \ або матеріалів.
7. Гарантійні умови не поширюються на несправності виробу, що виникли в результаті:
 - 7.1. Недотримання користувачем приписів інструкції з експлуатації виробу, застосування виробу не за призначенням, неправильного зберігання, використання приладдя, витратних матеріалів і запчастин, що не передбачені виробником.
 - 7.2. Механічного пошкодження (відколи, тріщини і руйнування) внутрішніх і зовнішніх деталей виробу, основних і допоміжних рукояток, мережевого кабелю, що викликані зовнішнім ударним або будь-яким іншим впливом
 - 7.3. Поتراплення у вентиляційні отвори та проникнення всередину виробу сторонніх предметів, матеріалів або речовин, що не є відходами, які супроводжують застосування виробу за призначенням, такими як: стружка, тирса, пісок, тін.
 - 7.4. Впливу на виріб несприятливих атмосферних і інших зовнішніх факторів, таких як дощ, сніг, підвищена вологість, нагрівання, агресивне середовище, невідповідність параметрів електромережі, що зазначені на інструменті.
 - 7.5. Стихійного лиха. Пошкодження або втради виробу, що пов'язані з непередбаченими лихами, стихійними явищами, у тому числі внаслідок дії непереборної сили (пожежа, блискавка, потоп і інші природні явища), а також внаслідок перепадів напруги в електромережі та іншими причинами, які знаходяться поза контролем виробника.
8. Гарантійні умови не поширюються:
 - 8.1. На інструменти, що піддавалися розкриттю, ремонту або модифікації поза уповноваженим сервісним центром.
 - 8.2. На деталі, вузли та матеріали, що мають сліди природного зносу, такі як: приводні ремені і колеса, вугільні щітки, мастило, підшипники, зубчасті зчеплення редукторів, гумові ущільнення, сальники, направляючі ролики, муфти, вижимачі, бойки, штовхачі, стовпи тощо.
 - 8.3. На змінні частини: патрони, цанги, затискні гайки і фланці, фільтри, ножі, шліфувальні підшви, ланцюги, зірочки, пильні шини, захисні кожухи, пилки, абразиви, пильні і абразивні диски, фрези, свердла, бури тощо
 - 8.4. На несправності, що виникли в результаті перевантаження інструменту (як механічного, так і електричного), що спричинили вихід з ладу одночасно двох і більше деталей і вузлів, таких як: ротора і статора, обох обмоток статора, веденої і ведучої шестерень редуктора або інших вузлів і деталей. До безумовних ознак перевантаження виробу відносяться, крім інших: поява кольорів мінливості, деформація або оплвлення деталей і вузлів виробу, потемніння або обуглювання ізоляції проводів електродвигуна під впливом високої температури.

Товар отриманий в справному стані, без видимих ушкоджень, в повній комплектації, перевірений у моїй присутності, претензій щодо якості товару не маю. З умовами гарантійного обслуговування ознайомлений і згоден.

П. І. Б. та підпис власника _____

Шановні клієнти, наша мережа авторизованих сервісних центрів постійно розширюється. Актуальну інформацію про обслуговування в місті, що цікавить вас, ви можете дізнатися на сайті

www.2helpU.com

Редакція ВК/12-12-2018

Інформація про інструмент

Найменування інструменту	
Модель	
Найменування продавця	
Дата продажу	

М.П.
Продавця

Серійний номер/Дата виробництва

Інструмент	
Зарядний пристрій	
Акумулятор 1	
Акумулятор 2	

На сайті www.2helpU.com доступні наступні функції:

- Список авторизованих сервісних центрів
- Зручний пошук найближчого сервісного центру
- Керівництво з експлуатації
- Технічні характеристики
- Список деталей і запасних частин
- Схема складання інструменту

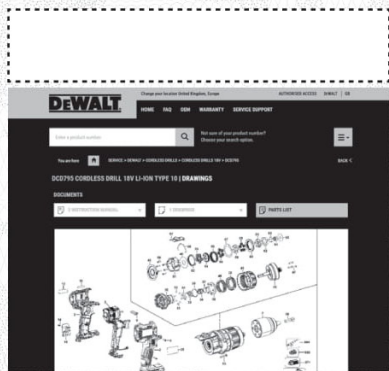
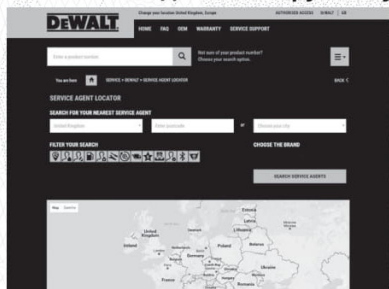

Також дану інформацію ви можете отримати, зателефонувавши за номером:
0 (800) 211 521 в Україні

ВІДМІТКА ПРО ПРОВЕДЕННЯ СЕРВІСНОГО ОБСЛУГОВУВАННЯ

№1	№2	№3	№4
№ замовлення	№ замовлення	№ замовлення	№ замовлення
Дата прийому	Дата прийому	Дата прийому	Дата прийому
Дата ремонту	Дата ремонту	Дата ремонту	Дата ремонту
Печатка і підпис сервісного центру	Печатка і підпис сервісного центру	Печатка і підпис сервісного центру	Печатка і підпис сервісного центру

ОФИЦИАЛЬНЫЙ ДИЛЕР В УКРАИНЕ:

storgom.ua

ГРАФИК РАБОТЫ:

Пн. – Пт.: с 8:30 по 18:30

Сб.: с 09:00 по 16:00

Вс.: с 10:00 по 16:00

КОНТАКТЫ:

+38 (044) 360-46-77

+38 (066) 77-395-77

+38 (097) 77-236-77

+38 (093) 360-46-77

Детальное описание товара:

<https://storgom.ua/product/stepler-skobozabivnoy-dewalt-dcn701d2.html>

Другие товары: <https://storgom.ua/akkumulyatornye-steplery.html>