

ІНСТРУКЦІЯ З ЕКСПЛУАТАЦІЇ

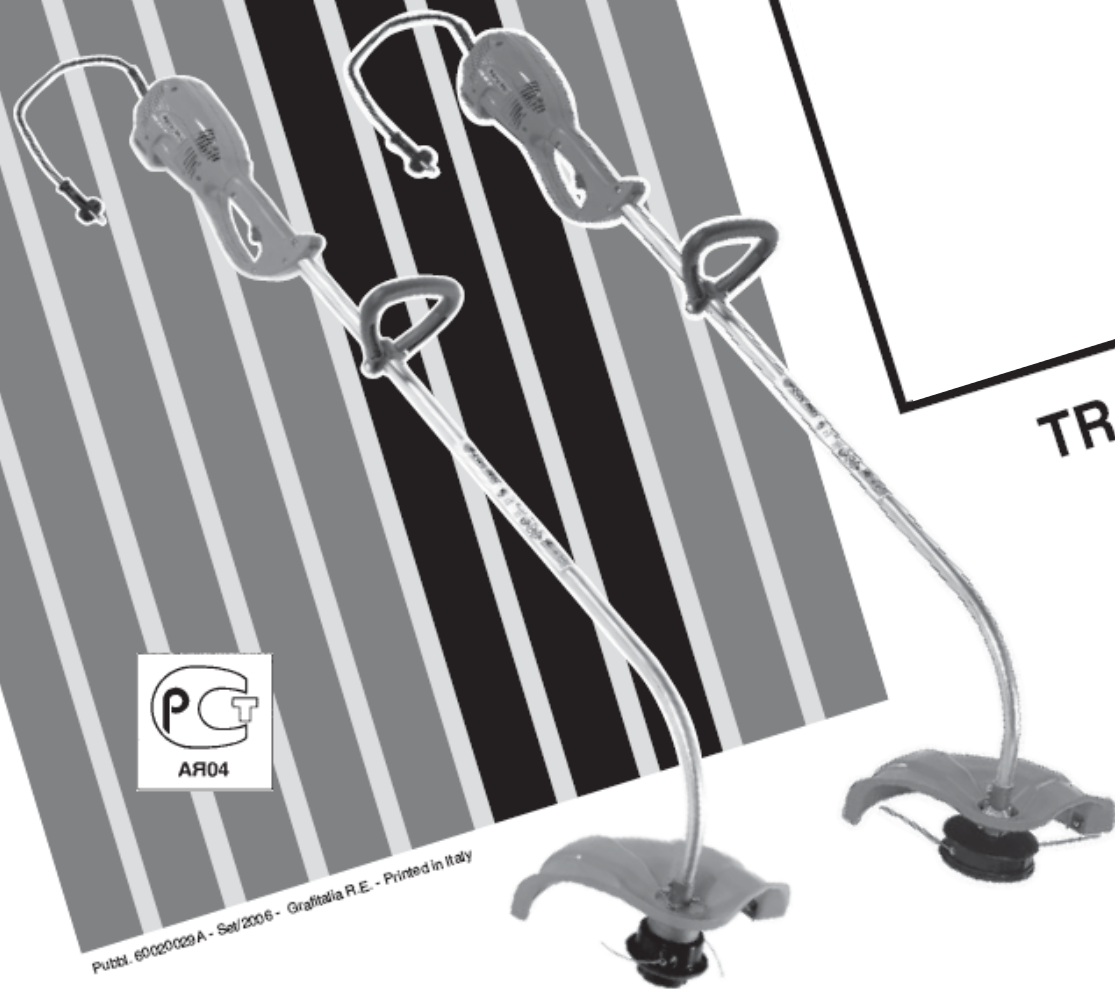

TR 92E (900W) - TR 111E (1100W)



Pubbl. 60/020/029 A - Set/2006 - Graffalia R.E. - Printed in Italy



Вступ

Для правильного використання газонокосарки, для уникнення нещасних випадків, не можна починати роботу без ретельного вивчення даної інструкції. Ви знайдете тут пояснення щодо деяких частин газонокосарки, а також інструкції з необхідних перевірок і обслуговування.

УВАГА: Ілюстрації і специфікації в даній інструкції можуть бути без повідомлення змінені виробником відповідно до вимог країни, де виробляється продаж даного виробу.

ТЕХНІЧНІ ХАРАКТЕРИСТИКИ			
		TR 92 E	TR 111 E
Однофазний двигун		ЕМАК	
Напруга		230V	230V
Номинальний струм		4.2 A	5.0 A
Частота		50 Hz	50 Hz
Потужність		900 W	1100 W
Вага		3.4 Kg	4.45 Kg
Модель	Рівень шуму	Рівень звукової потужності не більше	Вібрація
	L _{pa} EN 786/A 1	2000 / 14 / EC L _{wA} EN ISO 3744 – ISO 11094	EN 786/A 1
TR 92 E	86 dB (A)	96 dB (A)	5.4 (sx)/3.1 (dx) m/s ²
TR 111 E	87 dB (A)	96 dB (A)	6.4 (sx)/6.0 (dx) m/s ²

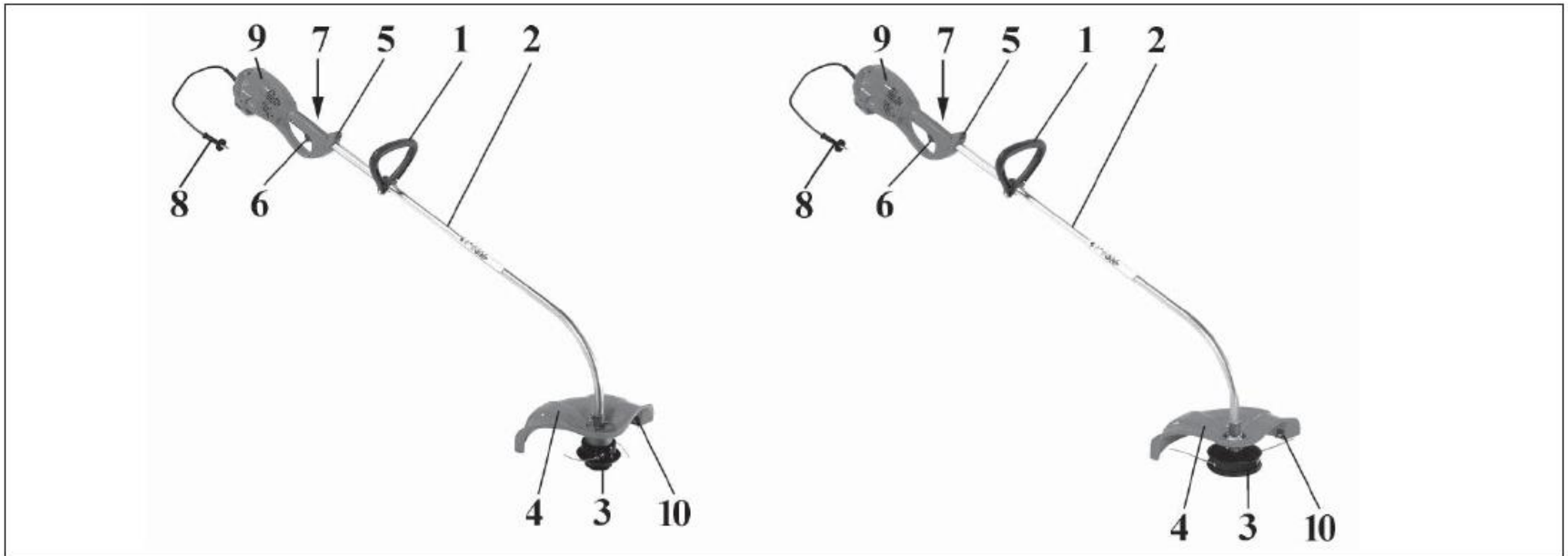

Частини газонокосарки:

- 1. Ручка
- 2. Трансмiсія
- 3. Нейлонова голівка
- 4. Захист голівки
- 5. Петля для ремінця

- 6. Вимикач
- 7. Захисний вимикач
- 8. Вилка
- 9. Електродвигун
- 10. Ніж для обрізки волосіні

Інформація для користувачів



Відповідно до Директив 2002/95/CE, 2002/96/CE і 2003/108/CE, що стосуються скорочення застосування шкідливих речовин в процесі виготовлення електричної й електронної апаратури, а також утилізації відходів

Розміщений на апаратурі символ, який зображує перекреслений контейнер для сміття, означає, що після закінчення свого терміну служби, він повинен бути утилізований окремо від інших відходів.

Тому після закінчення терміну служби такої апаратури користувач зобов'язаний доставити її в спеціалізовані центри з прийому електричних і електронних відходів або ж здати дилерові при покупці нового виробу аналогічного типу в співвідношенні один до одного.

Спеціалізований збір апаратури, яка відслужила свій термін, з метою її наступного направлення на переробку й утилізацію, що не наносить шкоду навколишньому середовищу, сприяє запобіганню можливого шкідливого впливу на навколишнє середовище і здоров'я людей і сприяє вторинній переробці матеріалів, з яких виготовлена ця апаратура.

Утилізація виробу, виконана користувачем всупереч встановлених правил, спричиняє застосування до нього санкцій, передбачених національним законодавством.

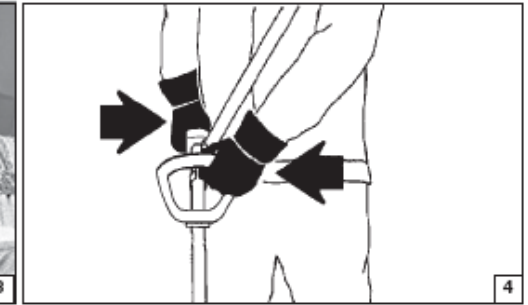
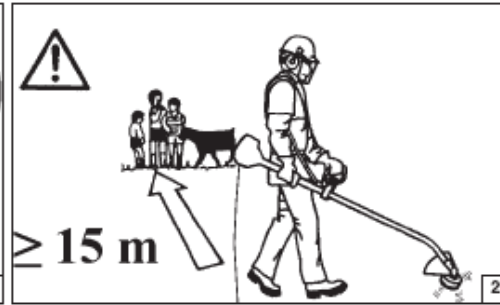

УВАГА!

При правильному використанні цей пристрій є простим і безпечним інструментом. Будь ласка, уважно прочитайте дану інструкцію. Правила безпеки:

- 1 - Завжди тримайте цю інструкцію під рукою і при необхідності звертайтеся до неї.
- 2 - Не користуйтеся електрокосаркою якщо Ви не ознайомилися з інструкцією, втомилися або почувайте себе хворим. Забороняється використовувати газонокосарку особам, що знаходяться в стані фізичного стомлення або під впливом алкоголю, наркотичних або лікарських засобів (Мал.1).
- 3 - Електрокосаркою повинні користуватися особи, що знають принцип роботи інструменту й уважно ознайомилися з інструкцією з експлуатації.
- 4 - При роботі використовуйте безпечний і закритий, щільно прилягаючий і зручний одяг, взуття, штани, захисні окуляри, навушники і рукавички (Див. стор. 10-11).
- 5 - Не дозволяйте іншим людям і глядачам знаходитися ближче 15 метрів від місця роботи (Мал. 2).
- 6 - Використовуйте тільки рекомендовану волосінь і інші видаткові матеріали, що поставляються з косаркою або придбайте їх окремо у офіційного дилера (Мал.3).
- 7 - Перед початком використання перевірте, щоб напруга і частота, зазначені на корпусі косарки, збігалися з характеристиками Вашої електромережі (Див. ст. 2).
- 8 - При роботі міцно тримайте косарку за обидві ручки (Мал. 4), завжди очищайте органи управління після роботи.
- 9 - Працюйте тільки в стійкій позиції (Мал. 5).
- 10 - Не використовуйте подовжувачів, розетки в несправному стані або такі, що не відповідають навантаженню, яке підключається.
- 11 - Використовуйте подовжувачі з подвійною ізоляцією і вологозахисними розетками.
- 12 - При ушкодженні подовжувача негайно від'єднайте газонокосарку (Мал. 6).
- 13 - З'єднання з ел. мережею повинне бути виконане так, щоб була виключена можливість пошкодження ел. струмом сторонніх людей.

- 14 - Виключайте можливість попадання ел. подовжувача під голівку з волосінню. Ніколи не працюйте в зонах розташування інших ел. подовжувачів.
- 15 - Перед проведенням обслуговування, збереження, перенесення на нову площу завжди відключайте газонокосарку від подовжувача (Мал. 3).
- 16 - Не допускайте використання газонокосарки в легкозаймистих або вибухонебезпечних областях (Мал. 7).
- 17 - Ніколи не використовуйте газонокосарку без захисного щитка голівки з волосінню.
- 18 - Зберігайте газонокосарку в сухому місці, подалі від джерел тепла і вогкості (Мал. 7).
- 19 - Не включайте косу без установлених ручок керування (Мал. 8).
- 20 - Щоб уникнути контактів зі сторонніми предметами не косіть занадто близько до землі.
- 21 - Не косіть що-небудь інше крім трави.
- 22 - Ніколи не використовуйте пошкоджену, неграмотно відремонтовану або перероблену газонокосарку. Не знімайте, не змінюйте і не видаляйте будь-які з пристроїв безпеки, які встановлені на газонокосарці.
- 23 - Щодня перевіряйте стан косарки і стан засобів пасивної безпеки.
- 24 - Не дозволяйте робити ремонт випадковим особам, звертайтеся в спеціальні центри.
- 25 - Грамотно утилізуйте газонокосарку, яка відпрацювала свій термін. Передайте її дилеру для професійної утилізації.
- 26 - Із усіх питань, що виникли при експлуатації або обслуговуванні косарки, звертайтеся до офіційного дилера.

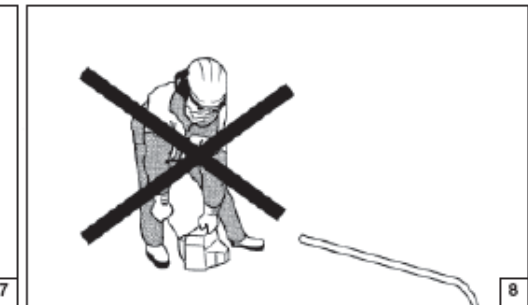

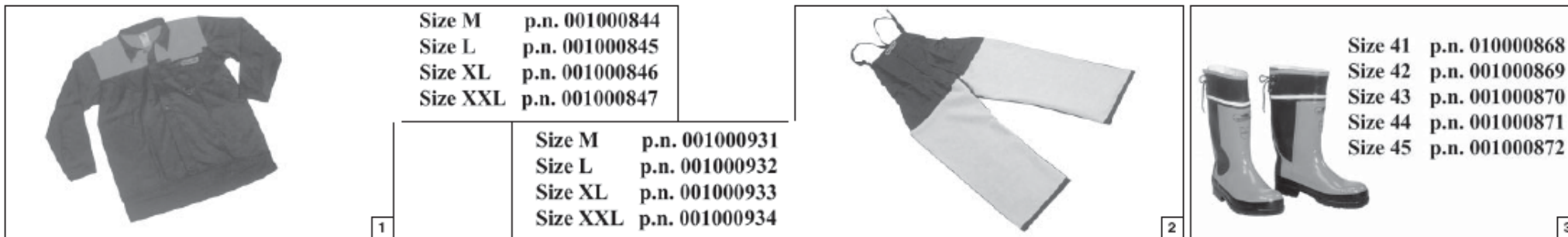

Захисний Одяг

При роботі з газонокосаркою завжди надягайте сертифікований захисний одяг. Застосування захисного одягу не усуває ризик отримання травми, але зменшує можливі наслідки нещасного випадку. При виборі захисного одягу керуйтеся рекомендаціями Вашого довіреного дилера.

Одяг повинен бути зручним і не заважати при роботі. Надягайте прилягаючий до тіла захисний одяг. Захисні куртка (Мал. 1) і комбінезон (Мал. 2) Oleo-Mac є ідеальним рішенням. Не надягайте плаття, шарфи, краватки або ланцюжки, що можуть зачепитися за гілки. Зберіть у пучок довге волосся і сховайте його (наприклад під хустку, шапку, каску і т.д.).

Надягайте захисні черевики, що мають нековзні підошви і сталеві носки-наконечники (Мал. 3).

Надягайте захисні окуляри або козирок (Мал. 4-5)!

Використовуйте засоби для захисту органів слуху, наприклад, навушники (Мал. 6) або затички. Застосування засобів для захисту органів слуху вимагає особливої уваги й обережності, тому що при цьому обмежується здатність сприймати звукові сигнали про небезпеку (крики, сигнали попередження і т.д.).

Надягайте рукавички (Мал. 7), що забезпечують максимальне поглинання вібрацій.

Oleo-Mac пропонує повний комплект захисного спорядження.





ПІДГОТОВКА

УСТАНОВКА ЗАХИСТУ 900 W

1. Встановіть захист леза за допомогою гайок (С, Мал. 1В) у позицію, що дозволяє оператору проводити роботи безпечно.
2. Видаліть захисний ковпачок зі штанги коси (А, Мал. 1А).
3. Встановіть робочу голівку з захисним кожухом на штангу і затягніть гвинтом В (як показано на Мал. 1 В) при встановленні зверніть увагу на повне з'єднання з валом, для цього поверніть голівку по годинниковій стрілці (Мал. 1В).
4. Правильна установка показана на Мал. 2.

УСТАНОВКА ЗАХИСТУ 1100 W

Встановіть захист із гвинтом на вал (С, Мал. 3); при правильному встановленні вид коси повинен збігатися з Мал. 4.

УСТАНОВКА ГОЛІВКИ З ВОЛОСІННЮ (Мал. 5)

Встановіть фіксуючий штифт (Н) у спеціальний отвір (L) і затягніть голівку рукою проти годинникової стрілки.

УСТАНОВКА РУЧКИ (Мал. 6)

ВСТАНОВІТЬ ручку на вал і закріпіть за допомогою гвинта (А), гайки і шайби. Позиція рукоятки регулюється за бажанням оператора.



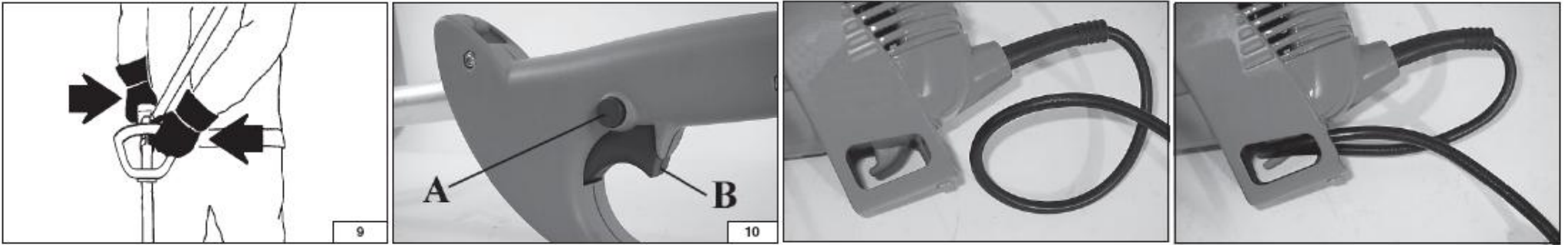

ЗАПУСК/ЗУПИНКА

ЗАПУСК

⚠ УВАГА - перед початком роботи ретельно прочитайте правила безпеки.

Підключіть газонокосарку до мережі.

Підключіть косарку до мережі електропостачання, яка захищена диференціальним вимикачем на силу струму 30 мА.

Використовуйте косарку тільки при належному освітленні оброблюваної зони.

При запуску косарки тримайте руки і ноги на безпечній відстані від зони косіння (Мал. 9).

Утримуйте газонокосарку руками за обидві рукоятки.

Натисніть запобіжний вимикач (А, Мал. 10) і одночасно увімкніть вимикач (В) для запуску двигуна.

⚠ УВАГА! –Автоматичний термовимикач відключає двигун при перевантаженні. Через кілька хвилин зробіть, повторний запуск двигуна.

ЗУПИНКА

⚠ УВАГА! - Різальний інструмент продовжує обертатися протягом кілька секунд після відпускання кнопки робочого вимикача.

Не залишайте не використовувану косарку підключеною до електричної мережі.

Зберігайте косарку в місці, недоступному дітям.

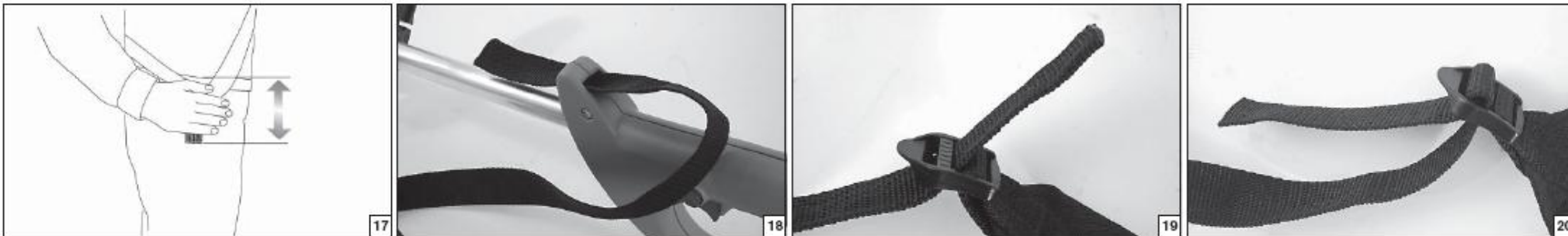

ПІДГОТОВКА ДО РОБОТИ

РЕМЕНІ (1100W)

Правильно використовуйте ремені газонокосарки для встановлення балансу і розподілу ваги (Мал. 17).

- Встановіть одинарний або подвійний ремінь.
- Зачепіть ремінь за спеціальний отвір (Мал.18-19-20).
- Позиція пряжки (А, Мал. 21) кріплення ременя обирається в залежності від бажання оператора.

КЕРУВАННЯ

- Встановіть ремені і завжди здійснюйте керування обом руками при роботі з газонокосаркою.
- Використовуйте газонокосарку так, як показано на Мал. 22.

⚠ УВАГА! Уважно прочитайте правила безпеки перед використанням газонокосарки.

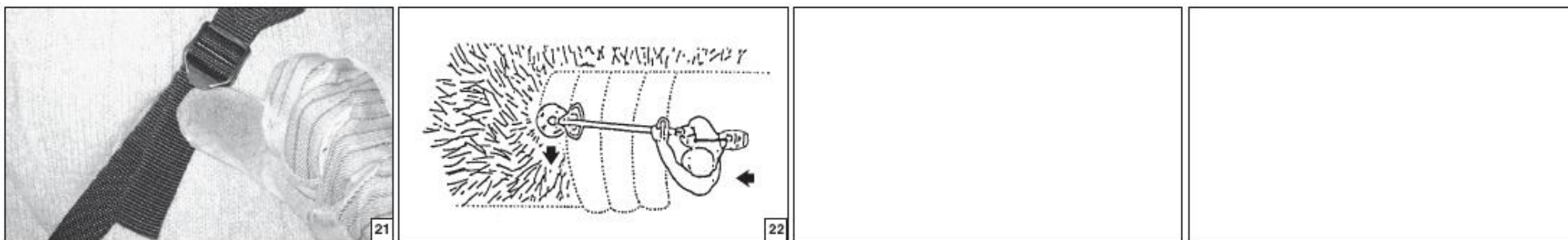

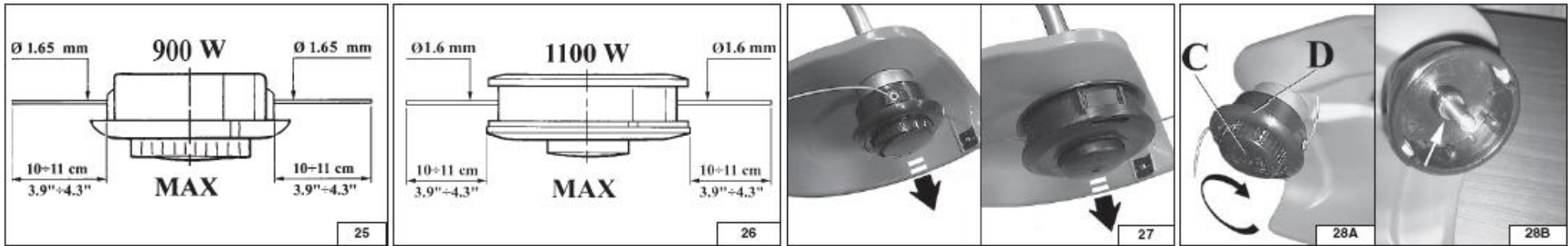

ГОЛІВКА З НЕЙЛОНОВОЮ ВОЛОСІННЮ

Ніколи не використовуйте волосінь більшого діаметру. Це призводить до руйнування голівки і перегріву двигуна(Мал. 25-26).

Мал. 27 Для того, щоб у процесі роботи подовжити спрацьовану волосінь ударте голівкою по землі. Щоразу при ударі волосінь буде висуватися на 2,5 см.

Увага: Не бийте голівкою занадто сильно (уникайте контакту голівки з каменями).

⚠ УВАГА! - Не встановлюйте на косарку металевий різальний інструмент.

Заміна нейлонової волосіні (900 W)

1- Відкрити ручку (С, Мал.28А) і зняти котушку. Щоб повністю розібрати голівку, зняти кільцеве ущільнення (Мал.28В).

2- Зігнути волосінь навпіл так, щоб один кінець був довший за інший приблизно на 10 см. Ввести волосінь у спеціальний отвір (В, Мал.31) на котушці. Замотати за напрямком стрілки.

3- По закінченні обмотки волосіні, зафіксувати її в спеціальних прорізах, як показано на Мал. 32В. Встановити пружину. Пропустити волосінь через отвори (Мал.34-стор. 18), витягнути її назовні і відпустити. Закріпити голівку кришкою.

ЗАМІНА НЕЙЛОНОВОЇ ВОЛОСІНІ (1100 W)

1- Натисніть на кришку голівки і поверніть за годинниковою стрілкою (Мал. 29), зніміть кришку і внутрішню шпулю.

2- Складіть волосінь вдвічі так, щоб один кінець був довший за інший на 14см. Закріпіть волосінь в спеціальному вушку (В, Мал. 30). Намотайте волосінь за напрямком, який зазначений стрілкою на шпулі.

3 - По закінченні намотування встановіть кільця волосіні, як показано на Мал. 32А, і встановіть шпулю з намотаною новою волосінню на місце, як показано на Мал. 34-стор. 18. Потягніть за випущені кінці і закрийте кришку. Надалі для виходу волосіні під час роботи злегка стукніть по землі.

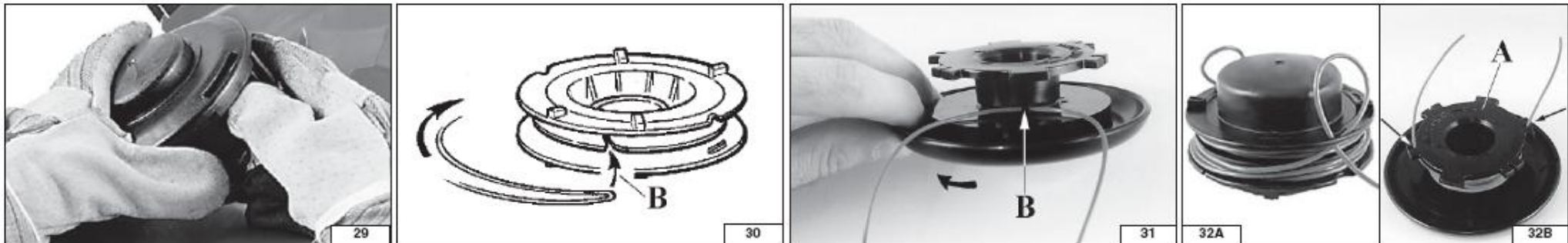

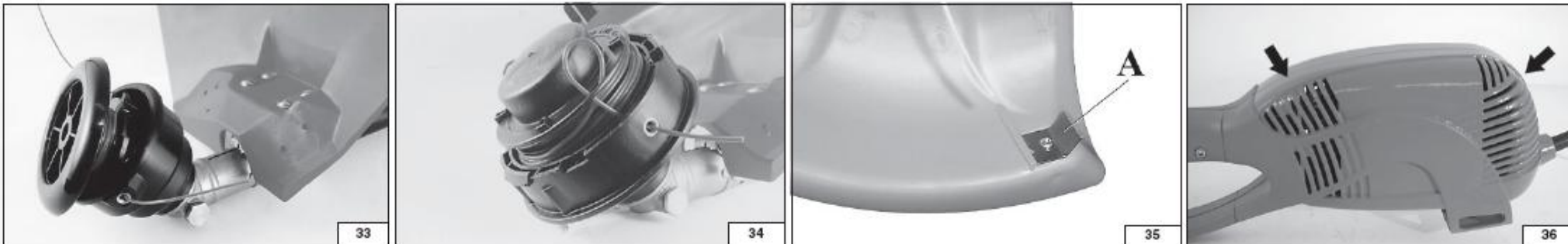

ОБСЛУГОВУВАННЯ

⚠ Рекомендований перетин проводу для подовжувача (230 В)

Довжина кабелю	Мінімальний перетин кабелю
0 : 20 м.	1 мм ²
20 : 50 м.	1,5 мм ²
50 : 100 м.	4 мм ²

УВАГА! Використовуйте спеціальні подовжувачі з подвійною ізоляцією. Подовжувачі повинні бути обладнані волого захисними вилками і розетками. При виявленні пошкоджень потрібно негайно замінити всі пошкоджені частини.

⚠ УВАГА: Перед проведенням обслуговування обов'язково від'єднайте косарку від подовжувача. Перевірте заточення ножа, встановленого з внутрішньої сторони захисного кожуха (А, Мал. 35).

ЕЛЕКТРОДВИГУН

Періодично прочищайте стислим повітрям решітку, що служить для охолодження двигуна (Мал. 36).

ЗАПОБІЖНІ ЗАХОДИ І ПОПЕРЕДЖУВАЛЬНІ СИМВОЛИ



Не використовуйте газонокосарку при дощі й в умовах підвищеної вологості.



У випадку ушкодження або розривання кабелю негайно від'єднайте вилку від електромережі.



Перед використанням газонокосарки ознайомтеся з інструкцією з експлуатації і техобслуговування.



Надягайте захисні окуляри, каску і навушники.



Тримайте сторонніх осіб на відстані не менш ніж 15 м.



Зверніть увагу на те, що під час роботи з машиною з-під диска можуть відлітати предмети.



ОБЕРЕЖНО!!!



НЕБЕЗПЕКА ПОРАЗКИ ОРГАНІВ СЛУХУ
ПРИ НОРМАЛЬНИХ УМОВАХ
ЕКСПЛУАТАЦІЇ ОПЕРАТОР ДАНОЇ МАШИНИ
МОЖЕ ЩОДНЯ ПІДДАВАТИСЯ
ВПЛИВУ РІВНЯ ШУМУ,
РІВНОГО АБО БІЛЬШОГО
85 ДБ(А)



EMAK s.p.a. - Member of the YAMA group
42011 BAGNOLO IN PIANO (REGGIO EMILIA) ITALY
TEL. 0522 956611 - TELEFAX 0522 951555
EMAIL service@emak.it INTERNET <http://www.emak.it>

ОФИЦИАЛЬНЫЙ ДИЛЕР В УКРАИНЕ:

storgom.ua

ГРАФИК РАБОТЫ:

Пн. – Пт.: с 8:30 по 18:30

Сб.: с 09:00 по 16:00

Вс.: с 10:00 по 16:00

КОНТАКТЫ:

+38 (044) 360-46-77

+38 (066) 77-395-77

+38 (097) 77-236-77

+38 (093) 360-46-77

Детальное описание товара: <https://storgom.ua/product/motokosa-elektricheskaia-oleo-mac-tr-111e.html>

Другие товары: <https://storgom.ua/elektrokosy.html>