

ІНСТРУКЦІЯ З ЕКСПЛУАТАЦІЇ



Pubbl. 66190033 - Dic/2005 - Printed in Italy



ВСТУП

Для правильного використання газонокосарки, щоб уникнути нещасних випадків, не можна починати роботу без ретельного вивчення даної інструкції. Ви знайдете тут пояснення щодо роботи різних вузлів газонокосарки, а також указівки по необхідних перевірках і обслуговуванню.

УВАГА: Ілюстрації і специфікації в даній інструкції можуть бути без повідомлення змінені виробником, відповідно до вимог країни, де здійснюється продаж цього виробу.

ЗАПОБІЖНІ ЗАХОДИ І ПОПЕРЕДЖУВАЛЬНІ СИМВОЛИ



Перед використанням газонокосарки ознайомтеся з інструкцією з експлуатації і техобслуговування.



Зверніть увагу на те, що під час роботи з машиною з-під лез можуть відлітати предмети.

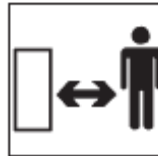

Не дозволяйте стороннім особам знаходитися в зоні роботи газонокосарки.



Перед початком обслуговування і чищення косарки зупиніть двигун і від'єднайте газонокосарку від мережі



Виключіть газонокосарку й від'єднайте її від мережі, якщо провід заплутався або ушкоджений.



Стежте, щоб провід не знаходився поблизу леза.



Під час роботи не розташовуйте руки і ноги поблизу обертових частин косарки.



Увага! - Після зупинки двигуна леза обертаються ще кілька секунд.

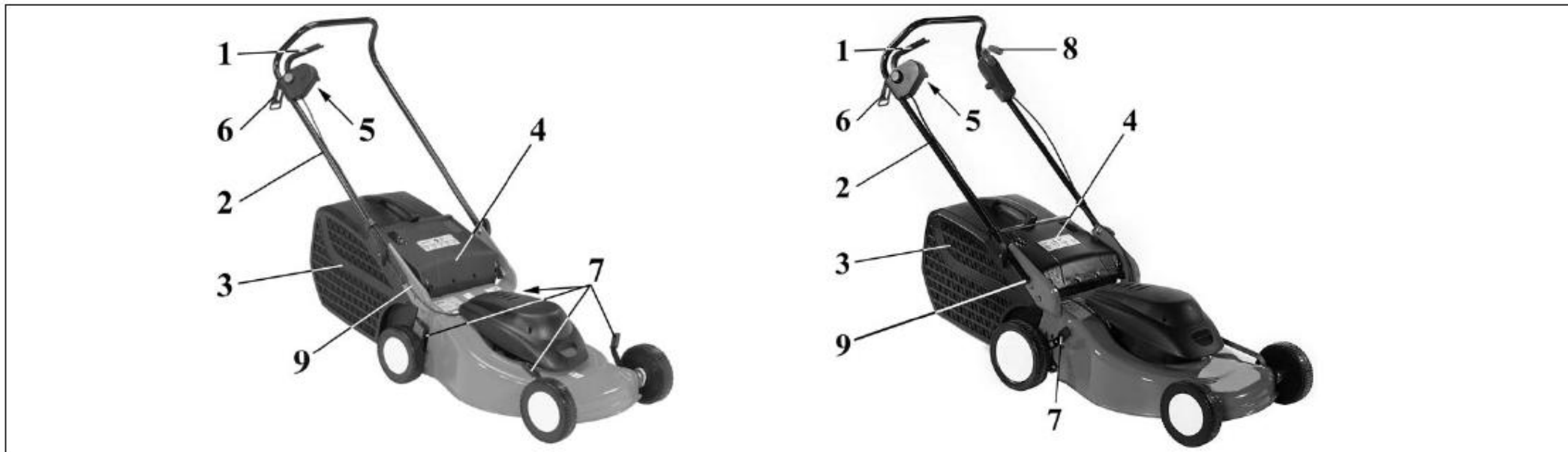

ДЕТАЛІ ГАЗОНОКОСАРКИ

- 1 - Вимикач
- 2 - Ручка
- 3 - Корзина (контейнер).
- 4 - Задня кришка
- 5 - Роз'єм

- 6 - Крючок для кабелю
- 7 - Регулятор висоти косіння
- 8 - Ручка привода руху коліс
- 9 - Кнопка регулювання висоти

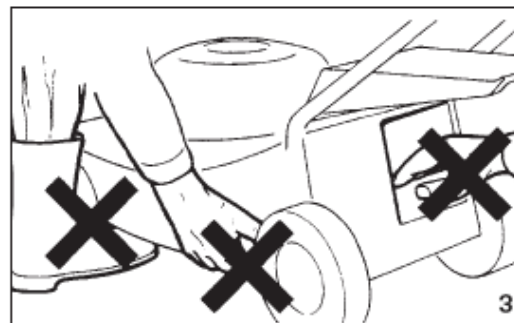
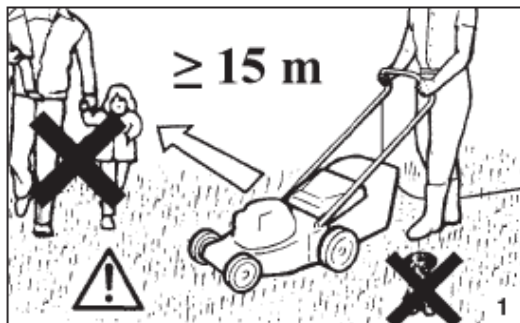

ЗАХОДИ БЕЗПЕКИ

Для попередження нещасних випадків строго дотримуйтесь нижченаведених указівок:

- 1 - Уважно прочитайте інструкції на прикріплених до машини табличках (стор. 2).
- 2 - Не дозволяйте дітям і стороннім особам стояти в зоні роботи машини (Мал. 1)
- 3 - Не дозволяйте використовувати газонокосарку дітям, особам що не мають необхідного досвіду або фізичної сили, або особам, що знаходяться в стані фізичного стомлення, під впливом алкоголю, наркотичних чи лікарських засобів (Мал. 2).
- 4 - Не наближайте руки і ноги до лез при включеному двигуні (Мал. 3).
- 5 - Завжди пам'ятайте про власну безпеку і вдягайтеся відповідним чином (див. стор. 10-11).
- 6 - Завжди надягайте міцні черевики, ні в якому разі не вдягайте сандалії (див. стор. 10-11).
- 7 - Перед початком роботи обов'язково надягніть захисні окуляри або інші засоби для захисту очей (стор. 10-11).
- 8 - Ретельно ознайомтеся з принципом роботи газонокосарки, з її вузлами управління і, зокрема, зі способом її швидкої зупинки в разі потреби.
- 9 - Не використовуйте газонокосарку на вологій траві або на інших слизьких поверхнях; тримайте ручку машини міцно (Мал. 4); ходіть повільно, не бігайте.
- 10 - На похилих галявинах повинне проводитися тільки переміщення догори й донизу і ніколи - поперек них; не косіть на занадто крутих схилах (Мал. 5).
- 11 Косіть завжди при денному світлі або при належному штучному освітленні.
- 12 - Переконайтеся що задня кришка встановлена правильно (Мал. 6).
- 13- Не використовуйте газонокосарку без контейнера для збору трави (Мал. 6).
- 14 - У випадку удару об який-небудь твердий предмет, негайно зупиніть двигун і перевірте газонокосарку на відсутність ушкоджень. При виявленні ушкодження обов'язково усуньте його перед повторним використанням машини (Мал. 7).
- 15 - При запуску газонокосарки не нахильте її: відкрите лезо може завдати шкоди.
- 16 - Не стійте перед газонокосаркою з включеним двигуном: хто-небудь може випадково привести її в дію.
- 17 При перетинанні доріжок і інших проходів, а також при переміщенні машини з одного місця на інше, завжди вимикайте двигун.
- 18 Перевіряйте завжди щільність затягування болтів, гвинтів і гайок газонокосарки (Мал. 8).
- 19 Перед використанням газонокосарки переконайтеся в наявності і правильному встановленні на ній усіх запобіжних і захисних пристроїв.
- 20 При тимчасовому припиненні роботи вимкніть двигун і переконайтеся, що всі обертові частини газонокосарки зупинилися.
- 21 Перш ніж залишити газонокосарку в закритому приміщенні дайте двигуну остигти.

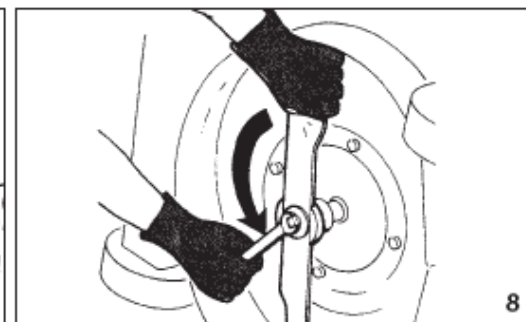
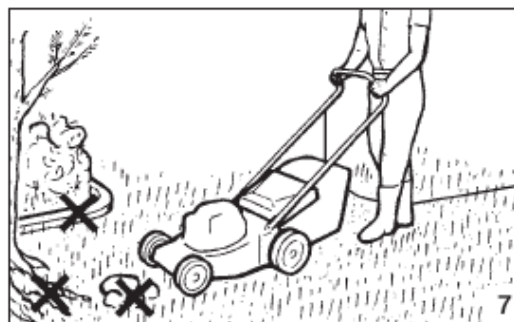
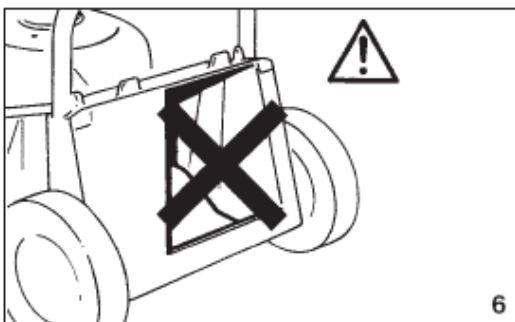
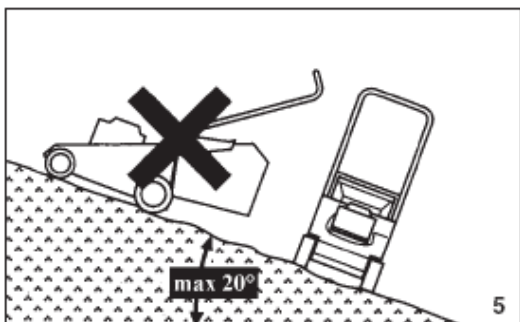

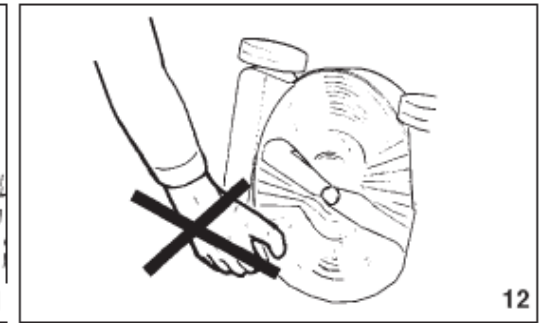
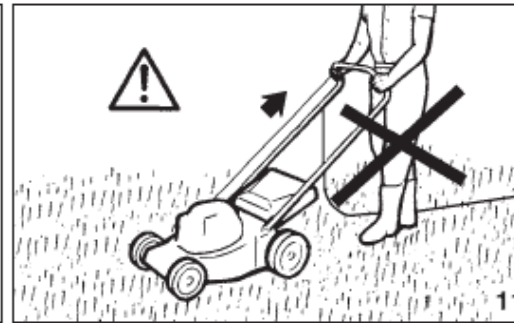
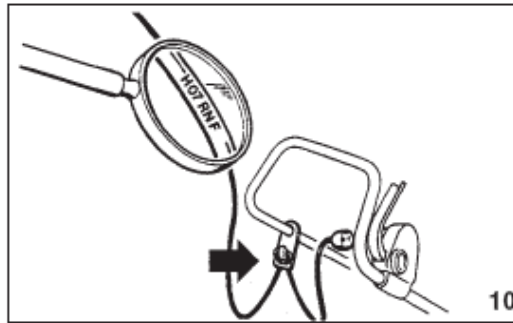
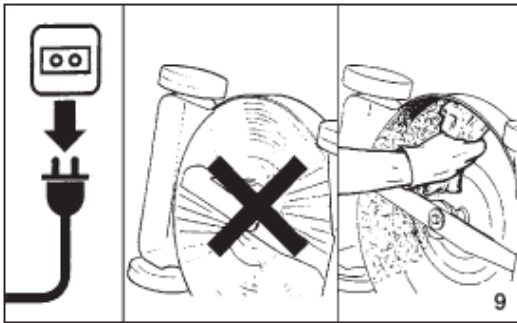

ЗАХОДИ БЕЗПЕКИ

- 22 При запуску двигуна без контейнеру для збору трави тримайтеся на безпечній відстані від отвору виходу кошеної трави (Мал. 11).
- 23 Якщо ви збираєтесь залишити газонокосарку без догляду, обов'язково виключіть двигун і поставте її на плоску поверхню.
- 24 Перед початком обслуговування і чищення косарки зупиніть двигун і від'єднайте газонокосарку від мережі.
- 25 Перед виконанням очищення мішка або отвору для виходу трави, зупиніть двигун газонокосарки й від'єднайте її від електричної мережі.
- 26 В якості подовжувачів рекомендується використовувати кабелі з неопреновою оболонкою або з подвійною ізоляцією з безпечними роз'ємом для використання на відкритому повітрі. Перевіряйте часто стан роз'ємів кабелю і замініть їх при виявленні ушкоджень. Електричні роз'єми, що використовуються, повинні бути водонепроникними (Мал. 10).
- 27 Електричний кабель повинен пролягати так, щоб він не міг бути ушкоджений людьми або транспортними засобами, викликаючи небезпечну ситуацію.
- 28 В деяких випадках діючі місцеві правила обмежують вік оператора і використання машини у визначених умовах.
- 29 Оператор несе повну відповідальність за шкоду, заподіяну іншим особам або їхньому майну.
- 30 Щоб уникнути розбалансування леза, замініть ушкоджені леза і відповідні кріпильні болти одночасно.
- 31 При роботі на схилах зберігайте стійке положення (Мал. 13).
- 32 Будьте дуже обачними при зміні напрямку роботи на схилах, а також при переміщенні газонокосарки з одного робочого місця на інше.
- 33 При запуску двигуна дотримуйтесь наведених у відповідних інструкціях указівок, і тримайте ноги на безпечній відстані від леза.
- 34 Від'єднайте штепсельну вилку кожного разу, коли ви залишаєте машину без догляду, перед очищенням леза або вихідного отвору після зняття контейнеру для збору трави, перед виконанням будь-якої іншої операції чищення або ремонту, у випадку ненормальної вібрації газонокосарки (негайно виявіть причину цього недоліку), а також після удару об стороннє тіло. У цьому випадку перевірте газонокосарку на наявність ушкоджень і усуньте їх перед повторним запуском машини (Мал. 9).
- 35 Негайно замінійте зношені й ушкоджені частини машини.
- 36 Використовуйте тільки фірмові різальні пристрої.
- 37 При роботі з газонокосаркою завжди надягайте довгі штани (стор. 10-11).
- 38 Перед початком роботи контролюйте стан леза, відповідного кріпильного болта і всієї системи на відсутність зносу або ушкоджень.
- 39 Дійте дуже обережно при зміні напрямку роботи або у випадку притягування газонокосарки до себе.
- 40 Не запускайте двигун при включеному зчепленні.
- 41 Не піднімайте газонокосарку при включеному двигуні.
- 42 РОЗМІРИ ПОДОВЖУВАЛЬНИХ КАБЕЛІВ (230 В) (Мал.10).

Довжина	Перетин проводу
0-20 метрів	1 мм ²
20-50 метрів	1.5 мм ²
50-100 метрів	4 мм ²

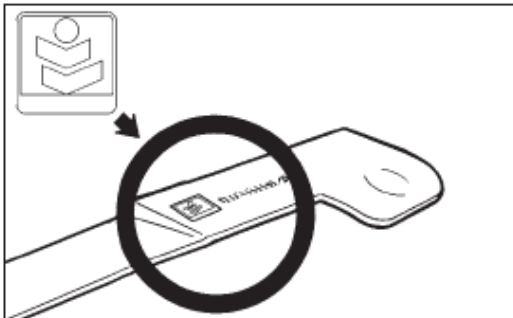
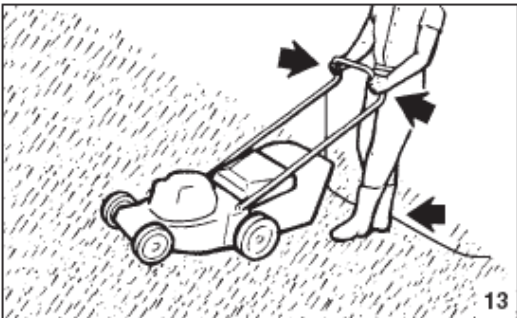



ЗАХИСНИЙ ОДЯГ

При роботі з газонокосаркою завжди надягайте сертифікований захисний одяг. Застосування захисного одягу не усуває ризик отримання травми, але зменшує можливі наслідки нещасного випадку. При виборі захисного одягу керуйтеся рекомендаціями Вашого довіреного дилера.

Одяг повинен бути зручним і не заважати при роботі. Надягайте прилягаючий до тіла захисний одяг. Захисні куртка (Мал. 1) і комбінезон (Мал. 2) Oleo-Mac є ідеальним рішенням.

Надягайте захисні черевики, що мають нековзні підошви і сталеві носки-наконечники (Мал. 3-4).

Надягайте захисні окуляри або козирок (Мал. 5-6)!

Використовуйте засоби для захисту органів слуху, наприклад, навушники (Мал. 7) або затички. Застосування засобів для захисту органів слуху вимагає особливої уваги й обережності, тому що при цьому обмежується здатність сприймати звукові сигнали про небезпеку (крики, сигнали попередження тощо).

Надягайте рукавички (Мал. 8), що забезпечують максимальне поглинання вібрацій.

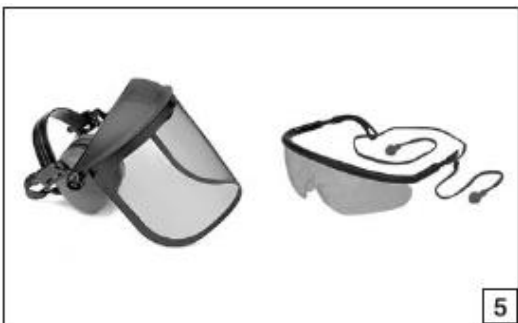

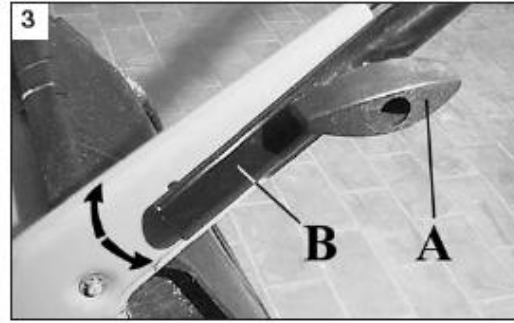
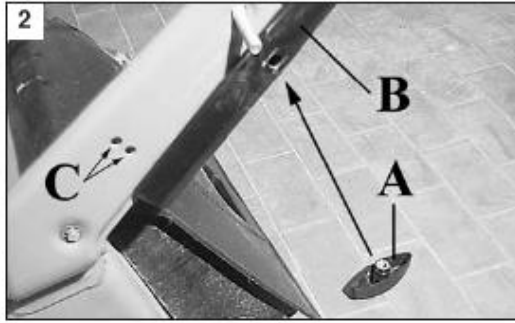
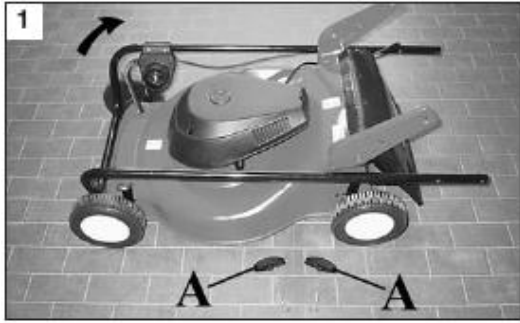

ПІДГОТОВКА ДО ЗАПУСКУ

УСТАНОВКА РУЧКИ (Мал. 1-2-3)

- Підніміть ручку, як показано на мал. 1, затягніть кріпильні барашки (А, Мал. 3) Після встановлення ручки (В), встановіть висоту ручки. Виберіть одну з двох можливих позицій (С, Мал. 2).
- Закріпіть вимикач на рукоятці гвинтами (А) (мал. 4), роз'єм повинен бути звернений до оператора.

РЕГУЛЮВАННЯ ВИСОТИ РУЧКИ (Мал. 3)

Відпустіть барашки (А) і встановіть ручку в зручне положення (В).

УСТАНОВКА КОРЗИНИ:

- Зібрати корзину за допомогою крючків (мал. 6).
- Підняти відбивач (А), встановити корзину у верхній частині корпусу (мал. 7).

КОНТЕЙНЕР ДЛЯ ЗБОРУ ТРАВИ (Мал. 4)

Встановіть рамку (А) всередину контейнера (В). Закріпіть контейнер на рамці за допомогою викрутки або іншого придатного інструмента.

УСТАНОВКА КОНТЕЙНЕРА ДЛЯ ЗБОРУ ТРАВИ (Мал. 5)

Підніміть захисну кришку (А) і встановіть контейнер на верхню частину корпусу косарки.

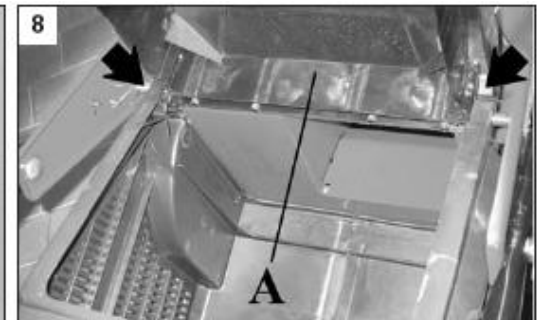
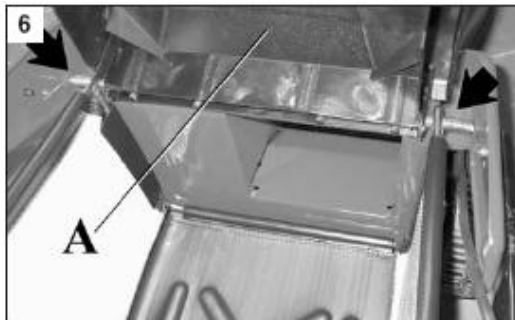
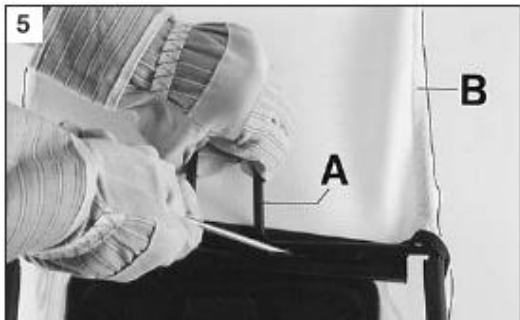

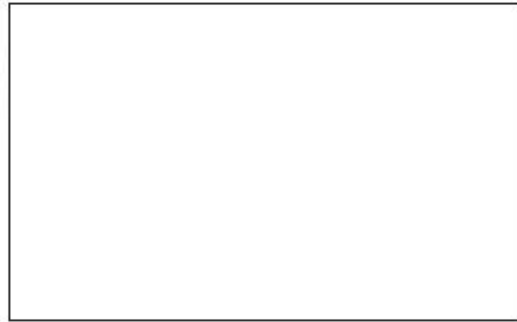
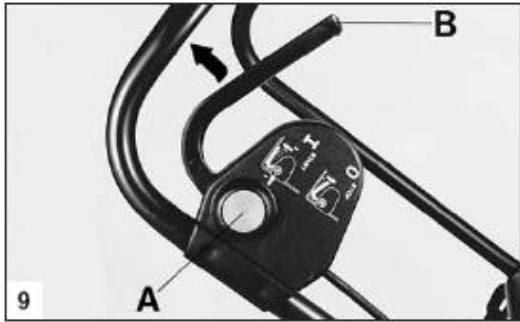

ЗАПУСК ДВИГУНА

ПРАВИЛА БЕЗПЕКИ ПРИ ЗАПУСКУ ДВИГУНА

- Виконуйте запуск двигуна на відкритій площадці подалі від високої трави. Видаліть камені, палки, проводи тощо із зони, на якій відбуватиметься запуск двигуна і косіння трави.
- Уважно прочитайте правила безпеки, викладені в цій інструкції.
- Перед запуском двигуна переконайтеся, що леза обертаються вільно.

ЗАПУСК ДВИГУНА

До початку використання перевірте маркірування двигуна, щоб напруга в мережі і частота відповідали значенням (Мал. 10), зазначеним для даного двигуна, а також наявність заземлення і пристрою захисного відключення зі струмом відключення не більш 30 мА. Включіть газонокосарку в мережу. Для запуску мотора натисніть кнопку блокування (A) і натисніть на важіль (B) (Мал. 9).

Електричний двигун газонокосарки **1600 Вт – 1800 Вт** обладнаний автоматичним вимикачем, що реагує на перевантаження. Якщо вимикач спрацював при перевантаженні, почекайте кілька хвилин перед тим, як запускати двигун знову.



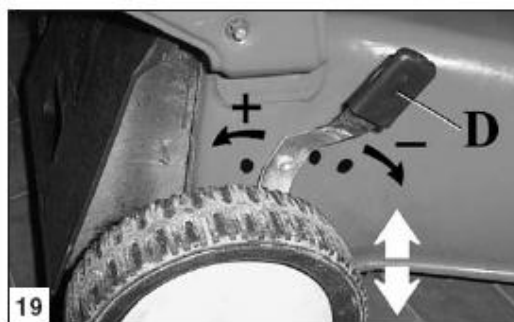

ВИКОРИСТАННЯ І ЗУПИНКА

ВИКОРИСТАННЯ (КОСІННЯ)

Рух (моделі з позначкою Т)

Для початку руху плавно потягніть важіль (С) назад до основної ручки (В, Мал. 17).

РЕГУЛЮВАННЯ ВИСОТИ КОСІННЯ

⚠ РЕГУЛЮВАННЯ ВИСОТИ РІЗАННЯ МОЖНА ПРОВОДИТИ ТІЛЬКИ ПРИ ВИКЛЮЧЕНОМУ ДВИГУНІ, ОБОВ'ЯЗКОВО ВІДКЛЮЧИВШИ ГАЗОНОКОСАРКУ ВІД МЕРЕЖІ.

Використовуйте важіль (А) для регулювання висоти косіння (Мал. 18).

Модель с позначкою Т

Закрутіть ручку (D, Мал. 19) для збільшення або зменшення висоти косіння.

ЗУПИНКА ДВИГУНА

Відпустіть важіль (В, Мал. 20).

⚠ УВАГА: Якщо двигун від'єднай від мережі або відпущений важіль (В), двигун і лезо, що рухається, будуть обертатися ще протягом приблизно 3 сек.



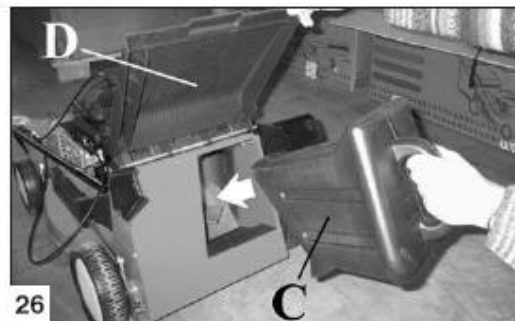
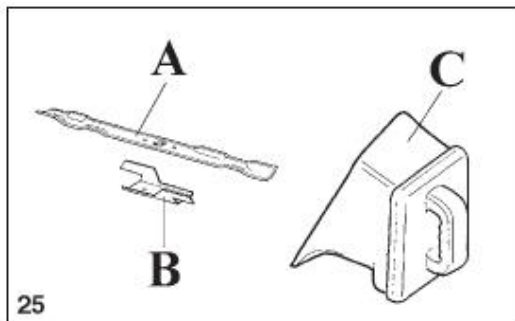

МУЛЬЧИРУВАННЯ (подрібнювання трави)

МУЛЬЧИРУВАННЯ

На газонокосарках серійно встановлено ніж для мульчування (А, Мал. 25) і відповідний вентилятор прискорення (В) (моделі з позначкою Т). Така конфігурація дозволяє вибирати різні режими косіння трави:

1. З установленим мішком-травозбирачем:

ніж для мульчування забезпечує краще подрібнювання скошеної трави для поліпшення щільності заповнення мішка.

2. При знятому мешку-травозбирачу і закритому задньому дефлекторі:

ніж для мульчування забезпечує гарне подрібнювання скошеної трави, що дозволяє викидати її прямо на газон.

3. Мульчування:

для виконання справжнього мульчування необхідно встановити заглушку для мульчування (С, Мал.25) (**ПОСТАВЛЯЄТЬСЯ ЯК ОПЦІЯ**), що забезпечує максимальне подрібнювання трави. Заглушка для мульчування (С. Мал. 26-27) код. 66110127 (ширина косіння 46 см) вставляється в отвір, розташований під заднім дефлектором (D).

УКАЗІВКИ ПО КОСІННЮ З НАБОРОМ MULCHING

При використанні косарки з набором mulching висота трави повинна бути не більш 5-6 см. Рекомендується також не працювати при занадто низькому регулюванні косарки по висоті. Недотримання вищенаведених указівок може бути причиною неправильної роботи набору mulching, а в деяких випадках – причиною пошкоджень двигуна.

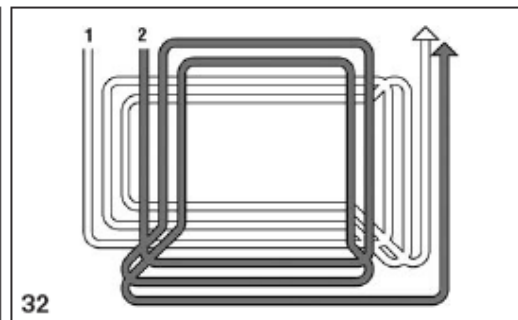

32

ВИКОРИСТАННЯ

УВАГА:

- Не використовуйте газонокосарку без контейнера або з повним контейнером.
- Завжди зупиняйте двигун перед зняттям контейнера для збору трави.

УВАГА:

- Якщо трава занадто висока: встановіть максимальну висоту косіння.
- Косіть траву по спіралі, із зовнішньої сторони ділянки всередину. (Мал. 32, стор. 51).

ТРАНСПОРТУВАННЯ І ЗБЕРІГАННЯ

-  Від'єднайте двигун від мережі перед проведенням будь-яких операцій по обслуговуванню.

ТРАНСПОРТУВАННЯ І ЗБЕРІГАННЯ

- При транспортуванні і зберіганні ручки управління можуть бути складені; для цього відверніть барашки на ручці і корпусі косарки.

УВАГА: будьте уважні, не допускайте пережимання і скручування електричного кабелю.

- Зніміть контейнер для збору трави.

ЗБЕРІГАННЯ

- Очищуйте нижню частину машини після кожного використання, але ніколи не користуйтеся для цієї мети водою.
 - Переконайтеся, що косарка знаходиться в робочому стані.
 - Ретельно перевірте кріплення всіх болтів і гайок.
 - Щоб запобігти корозії окремих частин косарки, змажте їх змащенням або мастилом.
- Зберігайте косарку в сухому місці, захистіть лезо і корпус від потрапляння вологи.

ПРАВИЛА БЕЗПЕКИ

Для того, щоб отримувати найкращі результати від вашої газонокосарки протягом довгих років, уважно прочитайте поради по догляду й обслуговуванню.

ВИКОРИСТОВУЙТЕ ТІЛЬКИ ФІРМОВІ ЗАПЧАСТИНИ

 Від'єднайте двигун від електромережі перед проведенням будь-яких операцій з обслуговування машини.

ОБСЛУГОВУВАННЯ РІЖУЧИХ ЧАСТИН ГАЗОНОКОСАРКИ

 Будьте обережні при роботі з лезом. Використовуйте захисні рукавички.

- Щоразу після косіння ретельно очищуйте косарку.

- Леза повинні бути гострими.

- Погано заточене лезо впливає на якість косіння.

 Зламане або ушкоджене лезо небезпечне, замініть його.

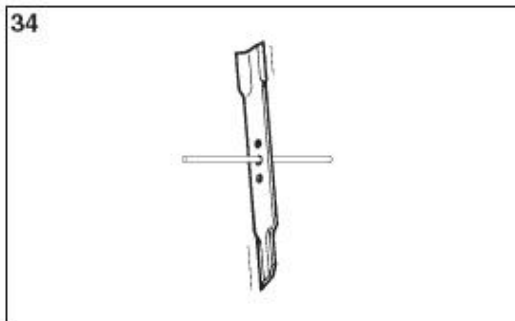

ОБСЛУГОВУВАННЯ

⚠ УВАГА!

- Від'єднайте двигун від мережі перед проведенням будь-яких операцій з обслуговування.
- Зупиніть двигун і зачекайте до повної зупинки всіх частин, що рухаються
- Зніміть мішок для збору трави. Нахиліть газонокосарку назад, не перекидаючи її.

ЛЕЗО (Мал. 33)

- Розгвинтіть болт (A), обертаючи його проти годинникової стрілки, потім зніміть шайбу (B), що прискорює лопату (C) (Мод. с позначкою T) і лезо (D).

- Болт кріплення леза (A) повинен бути затягнутий динамометричним ключем із зусиллям 35 Нм (3.57 кгм).

Для перевірки балансування леза вставте в центральний отвір леза круглий напилек і тримайте його горизонтально; правильно збалансоване лезо буде знаходитися в горизонтальному положенні (Мал. 34). При заточенні леза дотримуйтесь оригінального кута різання.

УВАГА! - Ніж mulching необхідно встановити з двома ребрами, зверненими догори, як показано на Мал. 35.



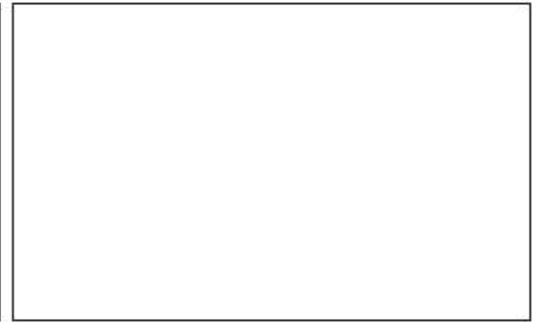
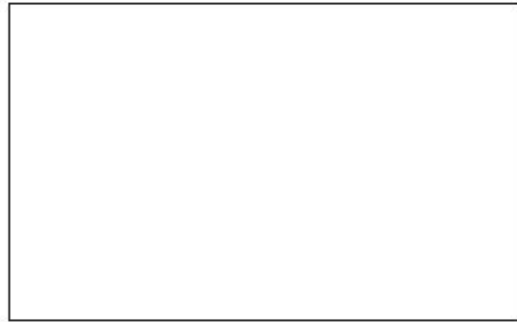
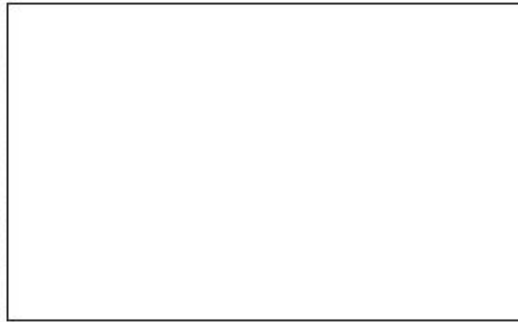

ОБСЛУГОВУВАННЯ

РЕГУЛЮВАННЯ ТРОСІВ УПРАВЛІННЯ (С, Мал. 41) (мод. Т)

У випадку пізнього спрацьовування зчеплення зробіть регулювання натягувача (А, Мал. 41) щоб одержати правильний натяг троса, попередньо послабивши дві гайки (Н).

КОНТЕЙНЕР ДЛЯ ЗБОРУ ТРАВИ

Завжди перевіряйте стан контейнера на наявність ушкоджень.

Якщо контейнер забруднений, то промийте його за допомогою неагресивних м'яких засобів і висушіть окремо від газонокосарки.

Мокрий контейнер при роботі швидко заб'ється травою, і косарка не зможе наповнити його повністю.

Якщо ж працювати вимитим, але ще вологим контейнером, сітка буде забиватися швидше.



ТЕХНІЧНІ ХАРАКТЕРИСТИКИ	44	48	
ГАЛЬМО ДВИГУНА	41 см	46 см	
КІЛЬКІСТЬ ШВИДКОСТЕЙ	СПОСІБ ПЕРЕСУВАННЯ	СПОСІБ ПЕРЕСУВАННЯ	ВИСОТА КОСІННЯ
ТИП ДВИГАТЕЛЯ	ОДНОФАЗНИЙ		
НАПРУГА	230 В		
НОМІНАЛЬНИЙ СТРУМ	6.0 А	8.0 А	8.6 А
ЧАСТОТА	50 Гц		
ПОТУЖНІСТЬ	1300 Вт	1600 Вт	1800 Вт
ВАГА	—	—	1
ТИП ДВИГУНА 2900 RPM	—	—	3,5 км/год
РУЧНИЙ	MIN 28 мм - MAX 75 мм		
НЕСАМОХІДНА	60 l		
САМОХІДНА	20.6 кг	24.9 кг	29.3 кг

МОДЕЛЬ	РІВЕНЬ ШУМУ	РІВЕНЬ ЗВУКОВОЇ ПОТУЖНОСТІ НЕ БІЛЬШ	ВІБРАЦІЯ
	LpA – EN 836 / A2	2000/14/EC LwA – EN ISO 3744 – ISO 11094	EN 836 / A2
1300W	81dB(A)	92dB(A)	<2.5 m/s ²
1600W	81dB(A)	93dB(A)	
1800W	82dB(A)	94dB(A)	

ГАРАНТІЙНИЙ СЕРТИФІКАТ

Даний виріб розроблено і вироблено відповідно до найсучасніших технологій. Фірма-виробник дає гарантію на нього на термін двадцять чотири (24) місяці з дня придбання у випадку його використання в особистих цілях/в якості хобі. Гарантія обмежується шістьма (6) місяцями у випадку його професійної експлуатації і трьома (3) місяцями у випадку здачі його напрокат.

Загальні гарантійні умови

- 1) Гарантійний термін устанавлюється, починаючи з моменту придбання даного виробу. Компанія через свою торговельну мережу і мережу центрів технічної підтримки забезпечує безкоштовну заміну деталей, що мають дефекти вихідних матеріалів, виготовлення або зборки. Договір гарантії не впливає на права покупця, забезпечувані законодавством у відношенні наслідків дефектів або браку проданого виробу.
- 2) Технічний персонал фірми виконає гарантійні роботи максимально швидко в межах часу, обумовлених організаційними вимогами.
- 3) Для одержання гарантійного обслуговування необхідно пред'явити уповноваженим представникам цілком заповнений нижченаведений гарантійний талон з печаткою дилера, а також чек, що підтверджує дату покупки.
- 4) Виріб не підлягає гарантійному обслуговуванню:
 - при очевидній відсутності обслуговування виробу;
 - у випадку порушення умов експлуатації виробу або порушення конструкції;
 - використання неналежного палива або змащення;
 - використання запчастин або приналежностей, що не є фірмовими;
 - якщо ремонт виробу робився самостійно або в неавторизованій майстерні.
- 5) Фірма-виробник не надає гарантії на вузли, що швидко зношуються і видаткові матеріали.
- 6) Гарантія не містить у собі операції по вдосконаленню або поліпшенню виробу.
- 7) Гарантія не містить у собі операції по запуску і техобслуговуванню, зроблені в період гарантійного терміну.
- 8) Претензії щодо ушкоджень, заподіяних при транспортуванні, повинні негайно пред'являтися транспортувальнику, інакше умови гарантії будуть вважатися порушеними.
- 9) Для двигунів інших марок (Briggs & Stratton, Tecumseh, Kawasaki тощо.), встановлених на наших výroбах, зберігається гарантія їхніх виробників.
- 10) Гарантія не покриває прямий або непрямий збиток, що може бути заподіяний людям або їх власності, внаслідок несправності виробу або його вимушеного простою.

Модель	Дата	Модель	Дата
_____	_____	_____	_____
Серійний номер	Продавець	Серійний номер	Продавець
_____	_____	_____	_____
Покупець		Покупець	
_____		_____	
_____		_____	
_____		_____	
Не надсилати окремо! Додати до заяви на надання гарантійної технічної допомоги		Не надсилати окремо! Додати до заяви на надання гарантійної технічної допомоги	



Електрична машина випускається на ринок згідно до директиви 2002/96/ЄС.

УВАГА! - Ця інструкція повинна супроводжувати виріб під час всього строку його служби.

EMAK s.p.a. - Member of the YAMA group
42011 BAGNOLO IN PIANO (REGGIO EMILIA) ITALY



ОФИЦИАЛЬНЫЙ ДИЛЕР В УКРАИНЕ:

storgom.ua

ГРАФИК РАБОТЫ:

Пн. – Пт.: с 8:30 по 18:30

Сб.: с 09:00 по 16:00

Вс.: с 10:00 по 16:00

КОНТАКТЫ:

+38 (044) 360-46-77

+38 (066) 77-395-77

+38 (097) 77-236-77

+38 (093) 360-46-77

Детальное описание товара: <https://storgom.ua/product/gazonokosilka-oleo-mac-g-48-re.html>

Другие товары: <https://storgom.ua/elektricheskie-gazonokosilki.html>