

ІНСТРУКЦІЯ З ЕКСПЛУАТАЦІЇ



Pubbl. 66050164 - Apr2006 - Printed In Italy



ВСТУП

Для правильного використання газонокосарки, щоб уникнути нещасних випадків, не можна починати роботу без ретельного вивчення даної інструкції. Ви знайдете тут пояснення щодо роботи різних вузлів газонокосарки, а також указівки по необхідних перевірках і обслуговуванню.

УВАГА: Ілюстрації і специфікації в даній інструкції можуть бути без повідомлення змінені виробником, відповідно до вимог країни, де здійснюється продаж цього виробу.

ЗАПОБІЖНІ ЗАХОДИ І ПОПЕРЕДЖУВАЛЬНІ СИМВОЛИ



Перед використанням газонокосарки ознайомтеся з інструкцією з експлуатації і техобслуговування.



Зверніть увагу на те, що під час роботи з машиною з-під лез можуть відлітати предмети.



Не дозволяйте стороннім особам знаходитися в зоні роботи газонокосарки.



Перед початком обслуговування і чищення косарки зупиніть двигун і від'єднайте газонокосарку від мережі



Виключіть газонокосарку й від'єднайте її від мережі, якщо провід заплутався або ушкоджений.



Стежте, щоб провід не знаходився поблизу леза.



Під час роботи не розташовуйте руки і ноги поблизу обертових частин косарки.



Увага! - Після зупинки двигуна леза обертаються ще кілька секунд.

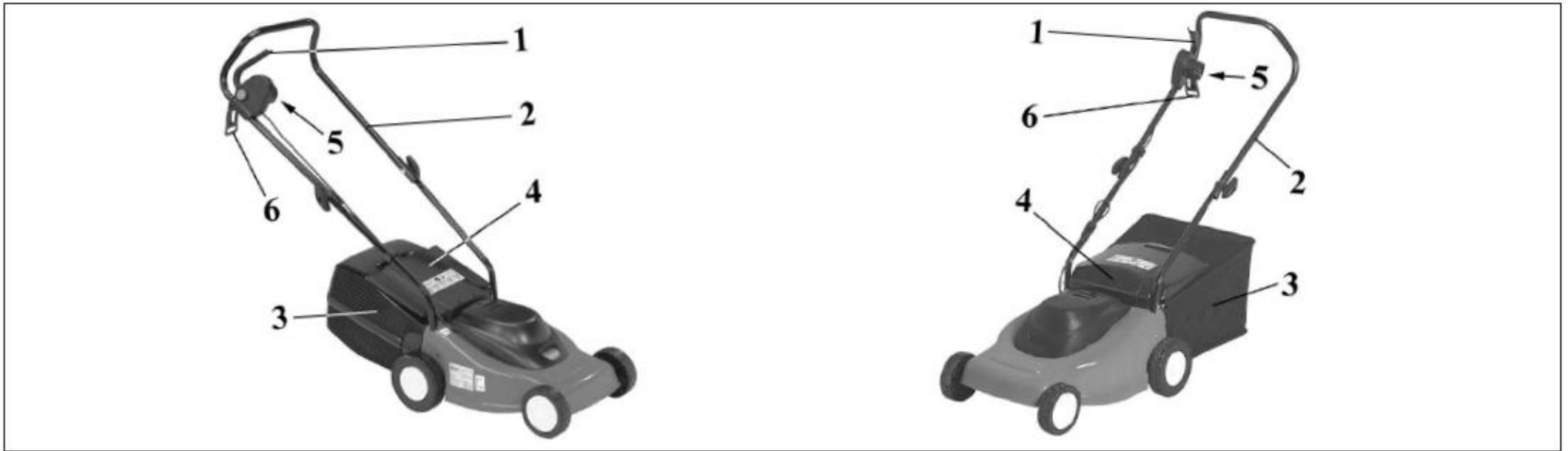

ДЕТАЛІ ГАЗОНОКОСАРКИ

1 - Вимикач
2 - Ручка
3 - Корзина (контейнер).

4 - Задня кришка
5 - Роз'єм
6 - Крючок для кабелю

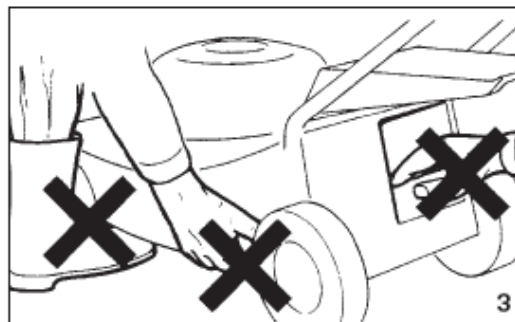
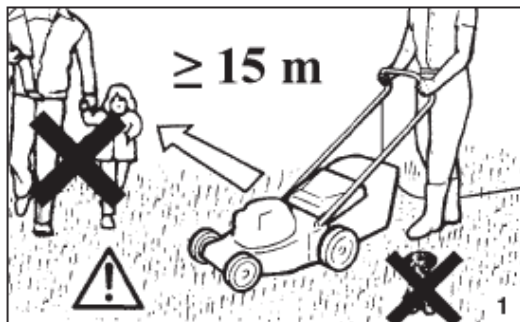

ЗАХОДИ БЕЗПЕКИ

Для попередження нещасних випадків строго дотримуйтесь нижченаведених указівок:

- 1 - Уважно прочитайте інструкції на прикріплених до машини табличках (стор. 2).
- 2 - Не дозволяйте дітям і стороннім особам стояти в зоні роботи машини (Мал. 1)
- 3 - Не дозволяйте використовувати газонокосарку дітям, особам що не мають необхідного досвіду або фізичної сили, або особам, що знаходяться в стані фізичного стомлення, під впливом алкоголю, наркотичних чи лікарських засобів (Мал. 2).
- 4 - Не наближайте руки і ноги до лез при включеному двигуні (Мал. 3).
- 5 - Завжди пам'ятайте про власну безпеку і вдягайтеся відповідним чином (див. стор. 10-11).
- 6 - Завжди надягайте міцні черевики, ні в якому разі не вдягайте сандалії (див. стор. 10-11).
- 7 - Перед початком роботи обов'язково надягніть захисні окуляри або інші засоби для захисту очей (стор. 10-11).
- 8 - Ретельно ознайомтеся з принципом роботи газонокосарки, з її вузлами управління і, зокрема, зі способом її швидкої зупинки в разі потреби.
- 9 - Не використовуйте газонокосарку на вологій траві або на інших слизьких поверхнях; тримайте ручку машини міцно (Мал. 4); ходіть повільно, не бігайте.
- 10 - На похилих галявинах повинне проводитися тільки переміщення догори й донизу і ніколи - поперек них; не косіть на занадто крутих схилах (Мал. 5).
- 11 Косіть завжди при денному світлі або при належному штучному освітленні.
- 12 - Переконайтеся що задня кришка встановлена правильно (Мал. 6).
- 13- Не використовуйте газонокосарку без контейнера для збору трави (Мал. 6).
- 14 - У випадку удару об який-небудь твердий предмет, негайно зупиніть двигун і перевірте газонокосарку на відсутність ушкоджень. При виявленні ушкодження обов'язково усуньте його перед повторним використанням машини (Мал. 7).
- 15 - При запуску газонокосарки не нахиляйте її: відкрите лезо може завдати шкоди.
- 16 - Не стійте перед газонокосаркою з включеним двигуном: хто-небудь може випадково привести її в дію.
- 17 При перетинанні доріжок і інших проходів, а також при переміщенні машини з одного місця на інше, завжди вимикайте двигун.
- 18 Перевіряйте завжди щільність затягування болтів, гвинтів і гайок газонокосарки (Мал. 8).
- 19 Перед використанням газонокосарки переконайтеся в наявності і правильному встановленні на ній усіх запобіжних і захисних пристроїв.
- 20 При тимчасовому припиненні роботи вимкніть двигун і переконайтеся, що всі обертові частини газонокосарки зупинилися.
- 21 Перш ніж залишити газонокосарку в закритому приміщенні дайте двигуну остигти.

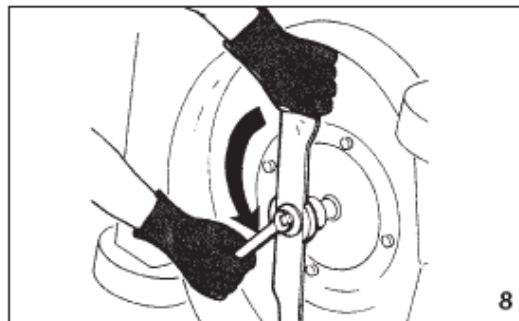
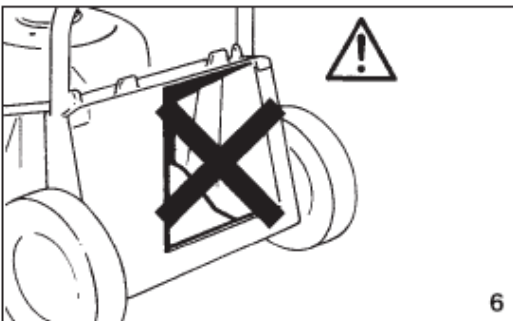
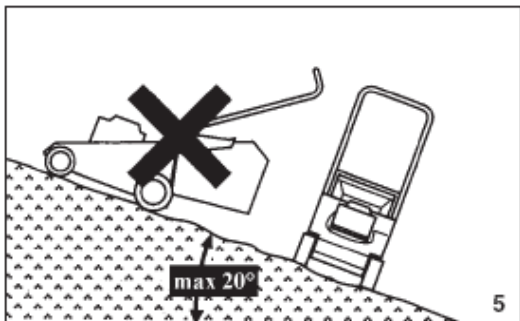

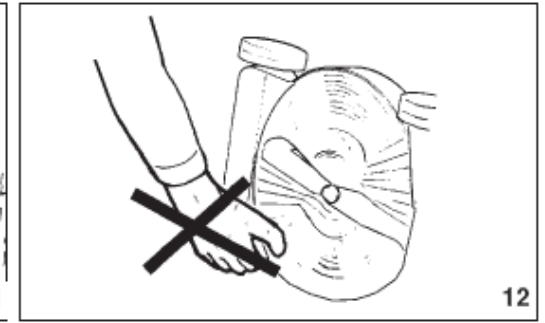
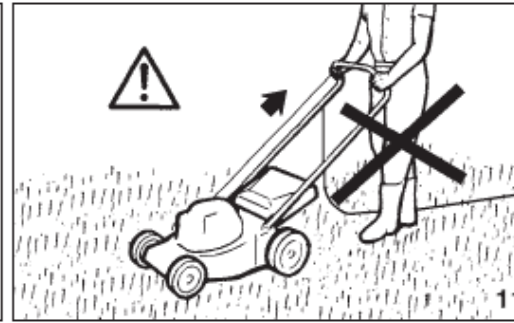
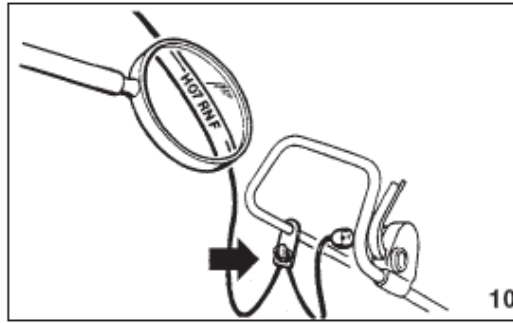
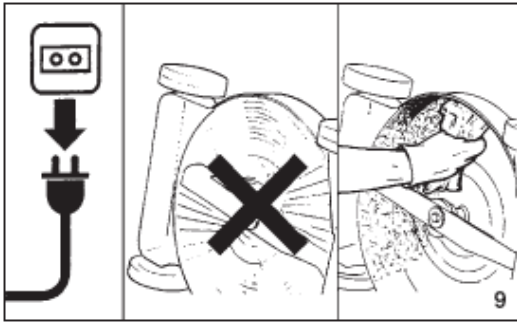

ЗАХОДИ БЕЗПЕКИ

- 22 При запуску двигуна без контейнеру для збору трави тримайтеся на безпечній відстані від отвору виходу кошеної трави (Мал. 11).
- 23 Якщо ви збираєтесь залишити газонокосарку без догляду, обов'язково виключіть двигун і поставте її на плоску поверхню.
- 24 Перед початком обслуговування і чищення косарки зупиніть двигун і від'єднайте газонокосарку від мережі.
- 25 Перед виконанням очищення мішка або отвору для виходу трави, зупиніть двигун газонокосарки й від'єднайте її від електричної мережі.
- 26 В якості подовжувачів рекомендується використовувати кабелі з неопреновою оболонкою або з подвійною ізоляцією з безпечними роз'ємом для використання на відкритому повітрі. Перевіряйте часто стан роз'ємів кабелю і замініть їх при виявленні ушкоджень. Електричні роз'єми, що використовуються, повинні бути водонепроникними (Мал. 10).
- 27 Електричний кабель повинен пролягати так, щоб він не міг бути ушкоджений людьми або транспортними засобами, викликаючи небезпечну ситуацію.
- 28 В деяких випадках діючі місцеві правила обмежують вік оператора і використання машини у визначених умовах.
- 29 Оператор несе повну відповідальність за шкоду, заподіяну іншим особам або їхньому майну.
- 30 Щоб уникнути розбалансування леза, замініть ушкоджені леза і відповідні кріпильні болти одночасно.
- 31 При роботі на схилах зберігайте стійке положення (Мал. 13).
- 32 Будьте дуже обачними при зміні напрямку роботи на схилах, а також при переміщенні газонокосарки з одного робочого місця на інше.
- 33 При запуску двигуна дотримуйтесь наведених у відповідних інструкціях указівок, і тримайте ноги на безпечній відстані від леза.
- 34 Від'єднайте штепсельну вилку кожного разу, коли ви залишаєте машину без догляду, перед очищенням леза або вихідного отвору після зняття контейнеру для збору трави, перед виконанням будь-якої іншої операції чищення або ремонту, у випадку ненормальної вібрації газонокосарки (негайно виявіть причину цього недоліку), а також після удару об стороннє тіло. У цьому випадку перевірте газонокосарку на наявність ушкоджень і усуньте їх перед повторним запуском машини (Мал. 9).
- 35 Негайно замінійте зношені й ушкоджені частини машини.
- 36 Використовуйте тільки фірмові різальні пристрої.
- 37 При роботі з газонокосаркою завжди надягайте довгі штани (стор. 10-11).
- 38 Перед початком роботи контролюйте стан леза, відповідного кріпильного болта і всієї системи на відсутність зносу або ушкоджень.
- 39 Дійте дуже обережно при зміні напрямку роботи або у випадку притягування газонокосарки до себе.
- 40 Не запускайте двигун при включеному зчепленні.
- 41 Не піднімайте газонокосарку при включеному двигуні.
- 42 РОЗМІРИ ПОДОВЖУВАЛЬНИХ КАБЕЛІВ (230 В) (Мал.10).

Довжина	Перетин проводу
0-20 метрів	1 мм ²
20-50 метрів	1.5 мм ²
50-100 метрів	4 мм ²

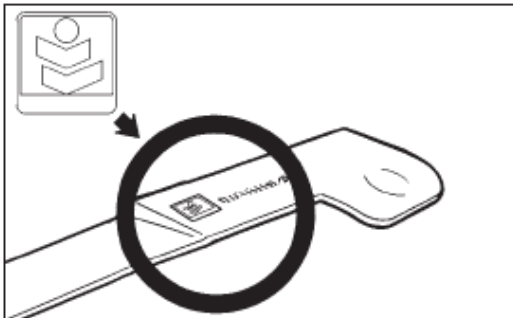
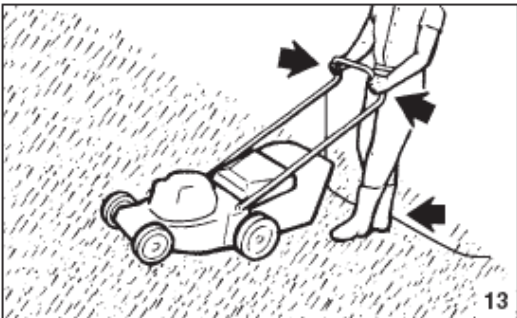



ЗАХИСНИЙ ОДЯГ

При роботі з газонокосаркою завжди надягайте сертифікований захисний одяг. Застосування захисного одягу не усуває ризик отримання травми, але зменшує можливі наслідки нещасного випадку. При виборі захисного одягу керуйтеся рекомендаціями Вашого довіреного дилера.

Одяг повинен бути зручним і не заважати при роботі. Надягайте прилягаючий до тіла захисний одяг. Захисні куртка (Мал. 1) і комбінезон (Мал. 2) Oleo-Mac є ідеальним рішенням.

Надягайте захисні черевики, що мають нековзні підшви і сталеві носки-наконечники (Мал. 3-4).

Надягайте захисні окуляри або козирок (Мал. 5-6)!

Використовуйте засоби для захисту органів слуху, наприклад, навушники (Мал. 7) або затички. Застосування засобів для захисту органів слуху вимагає особливої уваги й обережності, тому що при цьому обмежується здатність сприймати звукові сигнали про небезпеку (крики, сигнали попередження тощо).

Надягайте рукавички (Мал. 8), що забезпечують максимальне поглинання вібрацій.

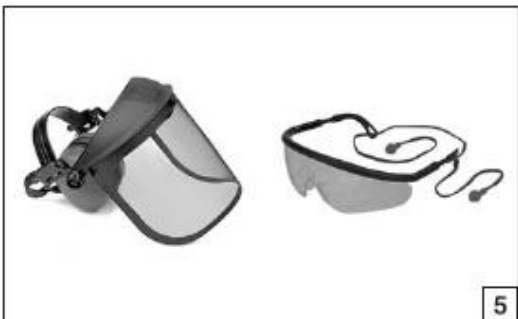

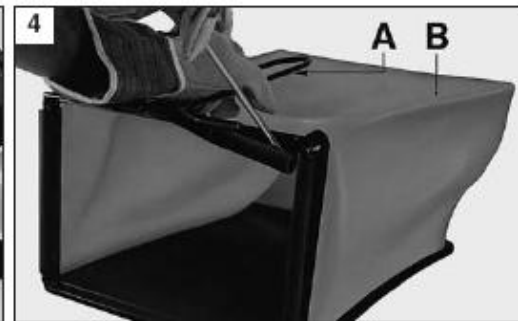
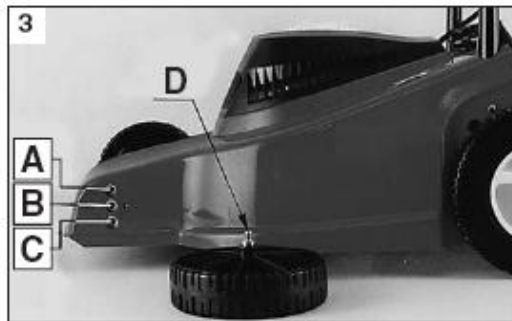
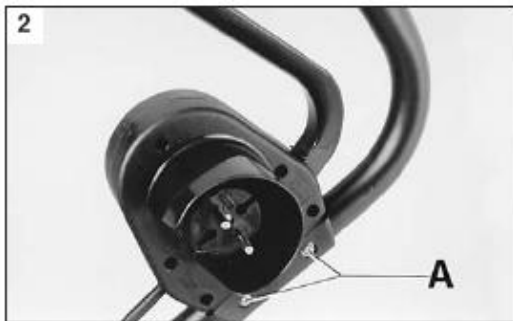
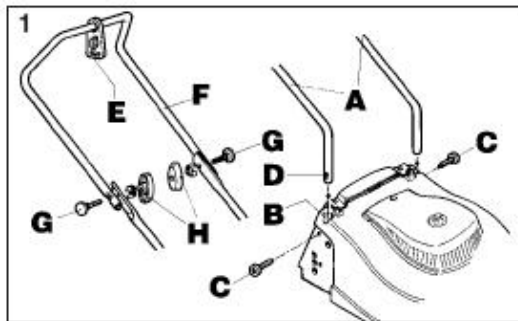

МОНТАЖ

1. Вставте до упора праву і ліву ручки (A) у відповідні отвори (B). Зафіксуйте з'єднання за допомогою гвинтів (C) через отвір (D) (Мал. 1).
2. Надягніть крючок для кабелю (E) на верхню ручку (F), закріпіть верхню ручку гвинтами (G) і барашками (H) (Мал. 1).
3. Закріпіть вимикач на рукоятці гвинтами (A) (Мал. 2), роз'єм повинен бути звернений до оператора. Закріпіть електричний провід на рукоятці за допомогою затискача, що додається.
4. Встановіть колеса, вставивши пальцеві шпindelі кришки колеса (D) в одну з трьох позицій для косіння A, B, C (Мал. 3).

У моделях з МАТЕР'ЯНИМ МІШКОМ:

- Встановіть каркас (A) в мішок (B).
- Закріпіть борта мішка за допомогою викрутки або іншого інструмента (Мал. 4).
- Підніміть відбивач (A) і встановіть мішок у верхній частині корпусу (Мал. 5).

У моделях з КОНТЕЙНЕРОМ:

- Зберіть контейнер за допомогою крючків (Мал. 6).
- Підніміть відбивач (A) і встановіть контейнер у верхній частині корпусу (Мал. 7).

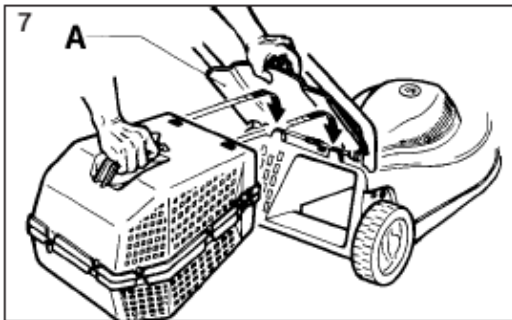
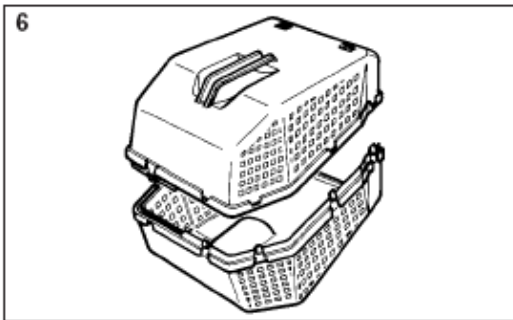

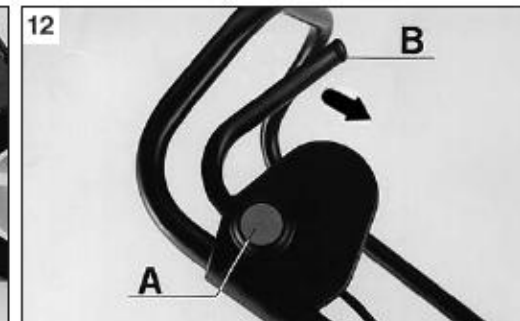
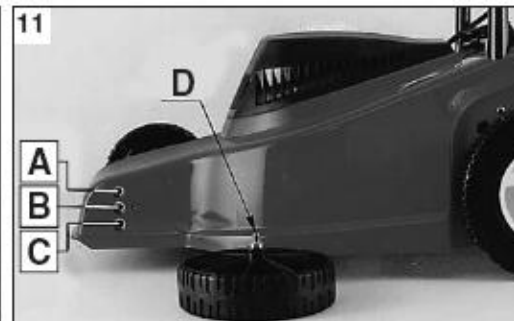
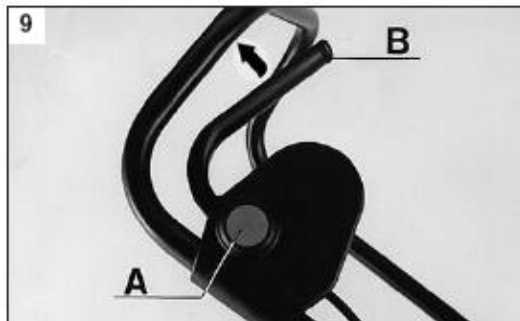

ЗАПУСК І ЗУПИНКА

⚠ ПРАВИЛА БЕЗПЕКИ ПРИ ЗАПУСКУ ДВИГУНА

- Виконуйте запуск двигуна на відкритій площадці подалі від високої трави. Видаліть камені, палки, проводи тощо із зони, на якій відбуватиметься запуск двигуна і косіння трави.
- Уважно прочитайте правила безпеки, викладені в цій інструкції.
- Перед запуском двигуна переконайтеся, що леза обертаються вільно.

ЗАПУСК ДВИГУНА

До початку використання перевірте маркування двигуна, щоб напруга в мережі і частота відповідали значенням (Мал. 10), зазначеним для даного двигуна, а також наявність заземлення і пристрою захисного відключення зі струмом відключення не більш 30 мА. Включіть газонокосарку в мережу. Для запуску мотора натисніть кнопку блокування (А) і натисніть на важіль (В) (Мал. 9).

РЕГУЛЮВАННЯ ВИСОТИ РІЗАННЯ

⚠ РЕГУЛЮВАННЯ ВИСОТИ РІЗАННЯ МОЖНА ПРОВОДИТИ ТІЛЬКИ ПРИ ВИКЛЮЧЕНОМУ ДВИГУНІ, ОБОВ'ЯЗКОВО ВІДКЛЮЧИВШИ ГАЗОКОСАРКУ ВІД МЕРЕЖІ.

Для зміни висоти різання трави Відкрутіть колеса і поставте знову за допомогою пальцевих шпindelів кришки колеса (D) в одну з трьох позицій для косіння (Мал. 11).

Висота косіння поз.

35: А = 20 мм, поз. В = 36 мм, поз. С = 52 мм.

40: А = 28 мм, поз. В = 44 мм, поз. С = 60 мм.

Моделі с заднім роликом мають висоту косіння, яка не регулюється, що відповідає поз. А (20 мм.)

ЗУПИНКА ДВИГУНА

Відпустіть важіль (В, Мал. 12).

⚠ УВАГА: Якщо двигун від'єднай від мережі або відпущений важіль (В), двигун і лезо, що рухається, будуть обертатися ще протягом приблизно 3 сек.

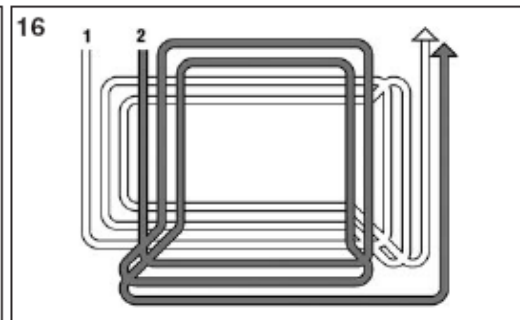

ВИКОРИСТАННЯ

УВАГА:

- Не використовуйте газонокосарку без контейнера або з повним контейнером.
- Завжди зупиняйте двигун перед зняттям контейнера для збору трави.

УВАГА:

- Якщо трава занадто висока: встановіть максимальну висоту косіння.
- Косіть траву по спіралі, із зовнішньої сторони ділянки всередину. (Мал. 16).

ТРАНСПОРТУВАННЯ І ЗБЕРІГАННЯ

-  Від'єднайте двигун від мережі перед проведенням будь-яких операцій по обслуговуванню.

ТРАНСПОРТУВАННЯ І ЗБЕРІГАННЯ

- При транспортуванні і зберіганні ручки управління можуть бути складені; для цього відверніть барашки на ручці і корпусі косарки.

УВАГА: будьте уважні, не допускайте пережимання і скручування електричного кабелю.

- Зніміть контейнер для збору трави.

ЗБЕРІГАННЯ

- Очищуйте нижню частину машини після кожного використання, але ніколи не користуйтеся для цієї мети водою.
 - Переконайтеся, що косарка знаходиться в робочому стані.
 - Ретельно перевірте кріплення всіх болтів і гайок.
 - Щоб запобігти корозії окремих частин косарки, змажте їх змащенням або мастилом.
- Зберігайте косарку в сухому місці, захистіть лезо і корпус від потрапляння вологи.

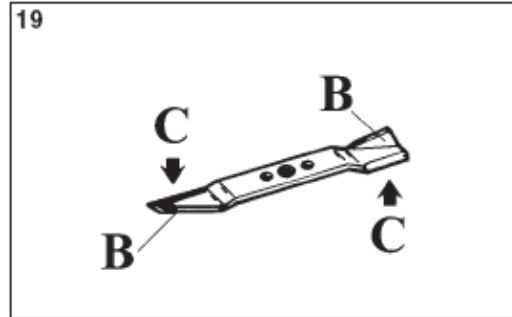
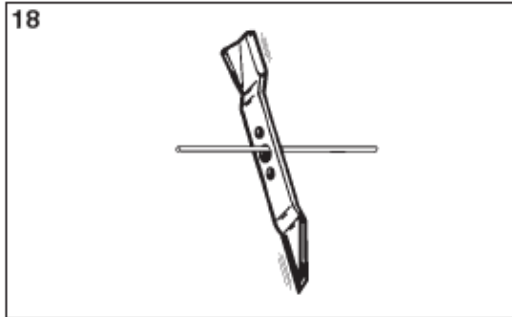
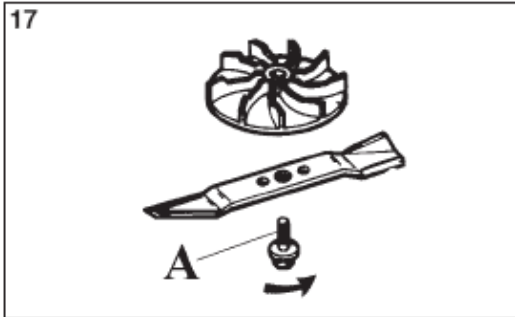

ОБСЛУГОВУВАННЯ

⚠ Від'єднайте двигун від електромережі перед проведенням будь-яких операцій з обслуговування машини.

Для того, щоб отримувати найкращі результати від вашої газонокосарки протягом довгих років, уважно прочитайте поради по догляду й обслуговуванню.

ВИКОРИСТОВУЙТЕ ТІЛЬКИ ФІРМОВІ ЗАПЧАСТИНИ

ЛЕЗО (Мал. 17)

- Відкрутіть болт (А) проти годинникової стрілки.
- Болт кріплення леза (А) повинний бути затягнутий із зусиллям **6-8 Нм (0,6-0,8 кгм)**.

Для перевірки балансування леза вставте в центральний отвір леза круглий напилек і тримайте його горизонтально; правильно збалансоване лезо буде знаходитися в горизонтальному положенні (Мал. 18). При заточенні леза дотримуйтесь оригінального кута різання (С, Мал. 19).

При встановленні леза переконайтеся, що ріжуча частина направлена назовні (В, Мал. 19).

ОБСЛУГОВУВАННЯ РІЖУЧИХ ЧАСТИН ГАЗОКОСАРКИ

⚠ Будьте обережні при роботі з лезом. Використовуйте захисні рукавички.

- Щоразу після косіння ретельно очищуйте косарку.
 - Леза повинні бути гострими.
 - Погано заточене лезо впливає на якість косіння.
- Зламане або ушкоджене лезо небезпечне, замініть його.

КОНТЕЙНЕР ДЛЯ ЗБОРУ ТРАВИ

Завжди перевіряйте стан контейнера на наявність ушкоджень.

Якщо контейнер забруднений, то промийте його за допомогою неагресивних миючих засобів і висушіть окремо від газонокосарки.

Мокрий контейнер при роботі швидко заб'ється травою, і косарка не зможе наповнити його повністю.

Якщо ж працювати вимитим, але ще вологим контейнером, сітка буде забиватися швидше.



ТЕХНІЧНІ ХАРАКТЕРИСТИКИ	35		40
ГАЛЬМО ДВИГУНА	33 см		38 см
КІЛЬКІСТЬ ШВИДКОСТЕЙ	СПОСІБ ПЕРЕСУВАННЯ		
ТИП ДВИГАТЕЛЯ	ОДНОФАЗНИЙ		
НАПРУГА	230 В		
НОМІНАЛЬНИЙ СТРУМ	4.8 А	5.5 А	6.5 А
ЧАСТОТА	50 Гц		
ПОТУЖНІСТЬ	900 Вт	1100 Вт	1300 Вт
РУЧНИЙ	MIN 20 мм - MAX 52 мм		MIN 28 мм - MAX 60 мм
НЕСАМОХІДНА	25 л		40 л
САМОХІДНА	11.3 кг	12.2 кг	15 кг

МОДЕЛЬ	РІВЕНЬ ШУМУ	РІВЕНЬ ЗВУКОВОЇ ПОТУЖНОСТІ НЕ БІЛЬШ	ВІБРАЦІЯ
	LpA – EN 836 / A2	2000/14/EC LwA – EN ISO 3744 – ISO 11094	EN 836 / A2
900W	77dB(A)	90dB(A)	<2.5 m/s ²
1100W	77dB(A)	91dB(A)	
1300W	81dB(A)	94dB(A)	

ГАРАНТІЙНИЙ СЕРТИФІКАТ

Даний виріб розроблено і вироблено відповідно до найсучасніших технологій. Фірма-виробник дає гарантію на нього на термін двадцять чотири (24) місяці з дня придбання у випадку його використання в особистих цілях/в якості хобі. Гарантія обмежується шістьма (6) місяцями у випадку його професійної експлуатації і трьома (3) місяцями у випадку здачі його напрокат.

Загальні гарантійні умови

- 1) Гарантійний термін устанавлюється, починаючи з моменту придбання даного виробу. Компанія через свою торговельну мережу і мережу центрів технічної підтримки забезпечує безкоштовну заміну деталей, що мають дефекти вихідних матеріалів, виготовлення або зборки. Договір гарантії не впливає на права покупця, забезпечувані законодавством у відношенні наслідків дефектів або браку проданого виробу.
- 2) Технічний персонал фірми виконає гарантійні роботи максимально швидко в межах часу, обумовлених організаційними вимогами.
- 3) Для одержання гарантійного обслуговування необхідно пред'явити уповноваженим представникам цілком заповнений нижченаведений гарантійний талон з печаткою дилера, а також чек, що підтверджує дату покупки.
- 4) Виріб не підлягає гарантійному обслуговуванню:
 - при очевидній відсутності обслуговування виробу;
 - у випадку порушення умов експлуатації виробу або порушення конструкції;
 - використання неналежного палива або змащення;
 - використання запчастин або приналежностей, що не є фірмовими;
 - якщо ремонт виробу робився самостійно або в неавторизованій майстерні.
- 5) Фірма-виробник не надає гарантії на вузли, що швидко зношуються і видаткові матеріали.
- 6) Гарантія не містить у собі операції по вдосконаленню або поліпшенню виробу.
- 7) Гарантія не містить у собі операції по запуску і техобслуговуванню, зроблені в період гарантійного терміну.
- 8) Претензії щодо ушкоджень, заподіяних при транспортуванні, повинні негайно пред'являтися транспортувальнику, інакше умови гарантії будуть вважатися порушеними.
- 9) Для двигунів інших марок (Briggs & Stratton, Tecumseh, Kawasaki тощо.), встановлених на наших виробках, зберігається гарантія їхніх виробників.
- 10) Гарантія не покриває прямий або непрямий збиток, що може бути заподіяний людям або їх власності, внаслідок несправності виробу або його вимушеного простою.

Модель	Дата	Модель	Дата
_____	_____	_____	_____
Серійний номер	Продавець	Серійний номер	Продавець
_____	_____	_____	_____
Покупець		Покупець	
_____		_____	
_____		_____	
_____		_____	
Не надсилати окремо! Додати до заяви на надання гарантійної технічної допомоги		Не надсилати окремо! Додати до заяви на надання гарантійної технічної допомоги	



Електрична машина випускається на ринок згідно до директиви 2002/96/ЄС.

УВАГА! - Ця інструкція повинна супроводжувати виріб під час всього строку його служби.

EMAK s.p.a. - Member of the YAMA group
42011 BAGNOLO IN PIANO (REGGIO EMILIA) ITALY



ОФИЦИАЛЬНЫЙ ДИЛЕР В УКРАИНЕ:

storgom.ua

ГРАФИК РАБОТЫ:

Пн. – Пт.: с 8:30 по 18:30

Сб.: с 09:00 по 16:00

Вс.: с 10:00 по 16:00

КОНТАКТЫ:

+38 (044) 360-46-77

+38 (066) 77-395-77

+38 (097) 77-236-77

+38 (093) 360-46-77

Детальное описание товара: <https://storgom.ua/product/gazonokosilka-oleo-mac-k-40r.html>

Другие товары: <https://storgom.ua/elektricheskie-gazonokosilki.html>