

Garden + Hobby  
QUALITY FOR LIFE

**AL-KO**



INFORMATION | MANUALS | SERVICE

**MS 2600**      **MS 3300 B**  
**MS 3300 L**    **MS 4300**

**Betriebsanleitung**



474 698\_a | 12/2011

D: Betriebsanleitung.....	7	N: Bruksanvisning .....	151
GB: Instruction manual .....	16	FIN: Käyttöohjeet.....	160
NL: Gebruikshandleiding.....	25	EST: Kasutusjuhend.....	169
F: Mode d'emploi .....	34	LV: Lietošanas instrukcija .....	178
E: Instrucciones de uso.....	43	LT: Naudojimo instrukcija .....	187
PT: Instruções de uso .....	52	RUS: Руководство по использованию.....	196
I: Libretto di istruzioni.....	61	UA: Інструкція щодо використання .....	205
SLO: Navodilo za uporabo.....	70	BG: Ръководство за експлоатация .....	214
HR: Upute za uporabu .....	79	RO: Manual de utilizare .....	223
SRB: Uputstvo za upotrebu .....	88	GR: Οδηγίες χρήσης.....	232
PL: Instrukcja obsługi.....	97	MK: Упатство за употреба .....	241
CZ: Návod k použití.....	106	TR: Kullanım kılavuzu .....	250
SK: Návod na použitie.....	115	Service-Info Bowden cables: MS 3300 B and MS 4300 only.....	259
H: Használat.....	124	ETK: MS 2600 .....	268
DK: Brugsanvisning .....	133	ETK: MS 3300 L .....	270
S: Bruksanvisning .....	142	ETK: MS 3300 B.....	272
		ETK: MS 4300 .....	274



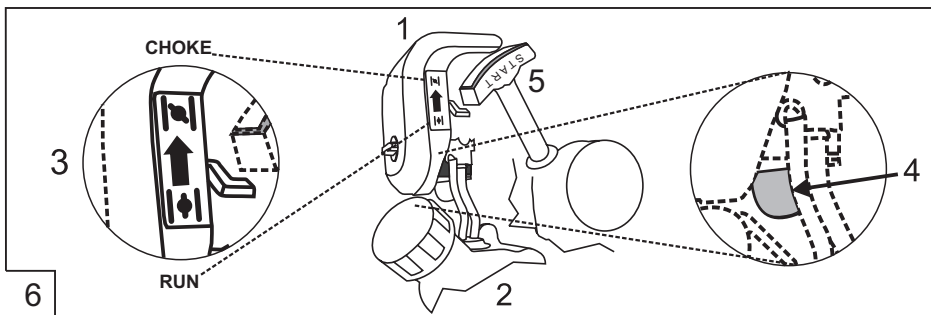
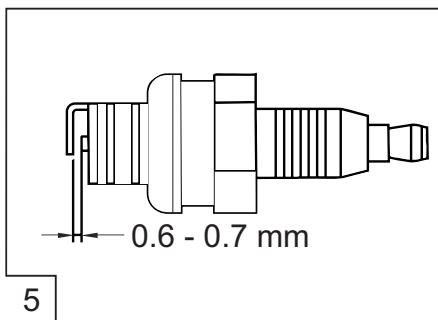
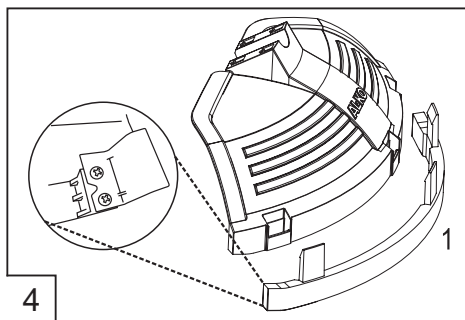
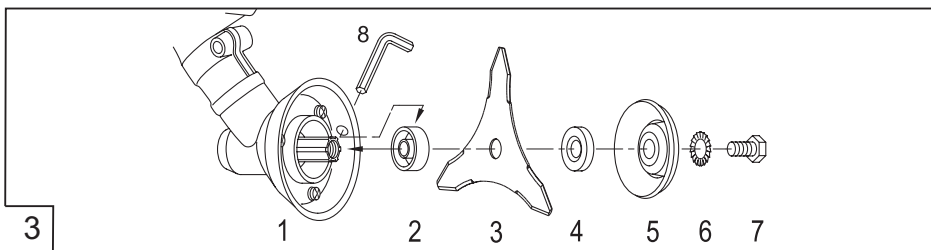
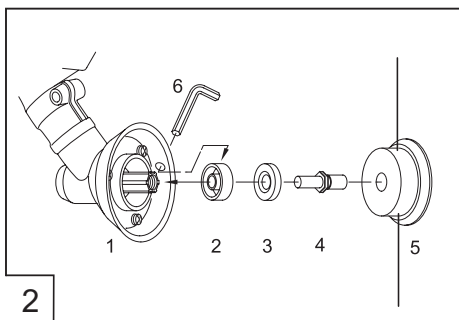
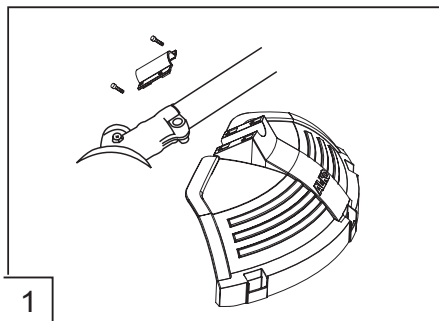

## MS 2600 - MS 3300 L - MS 3300 B - MS 4300

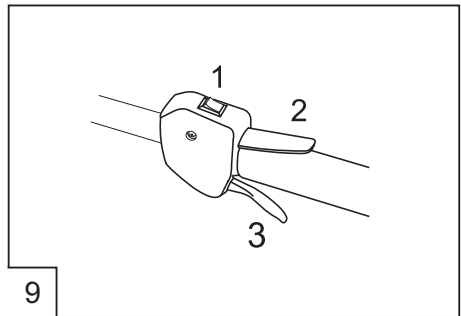
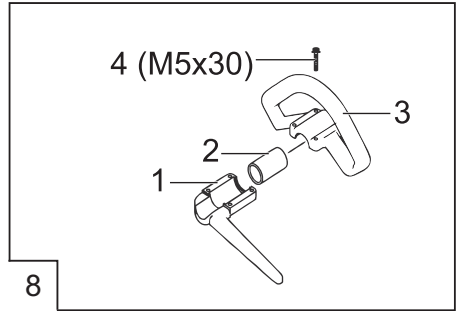
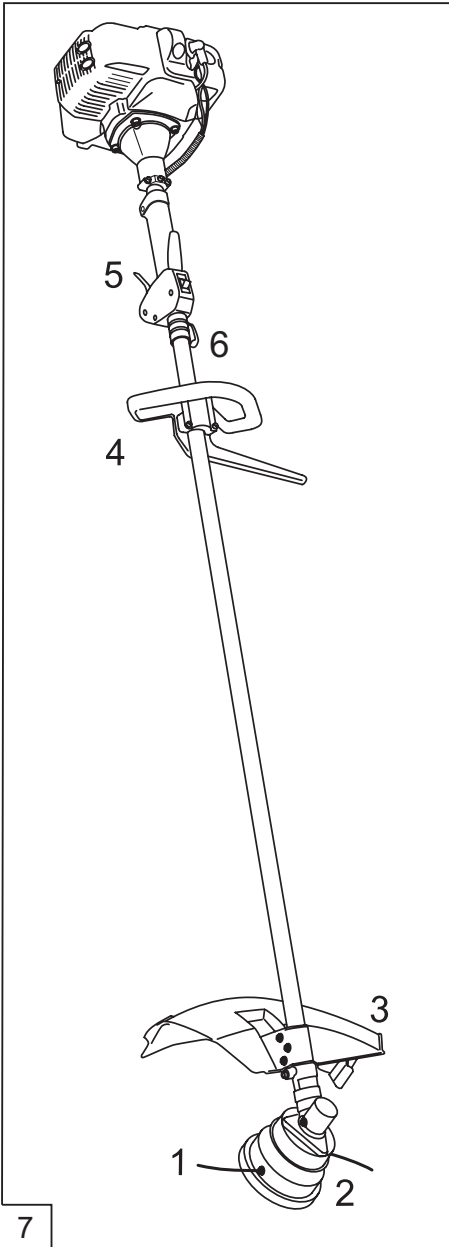

# MS 2600 - MS 3300 L

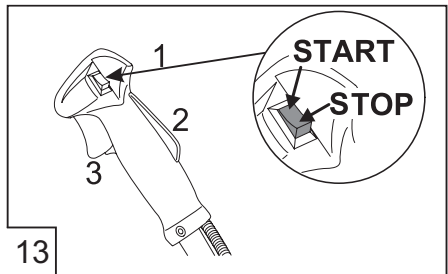
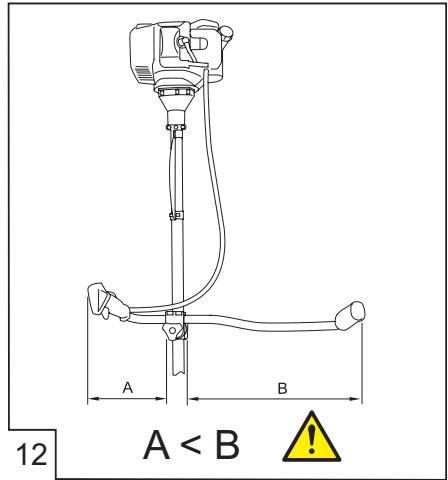
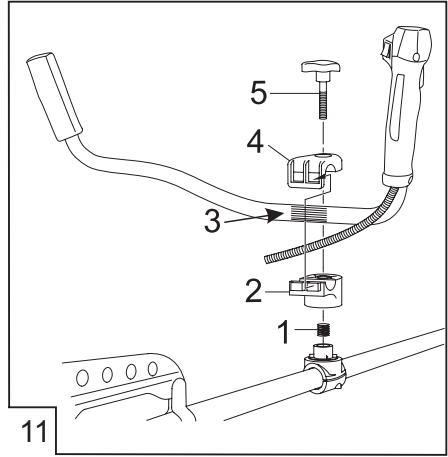
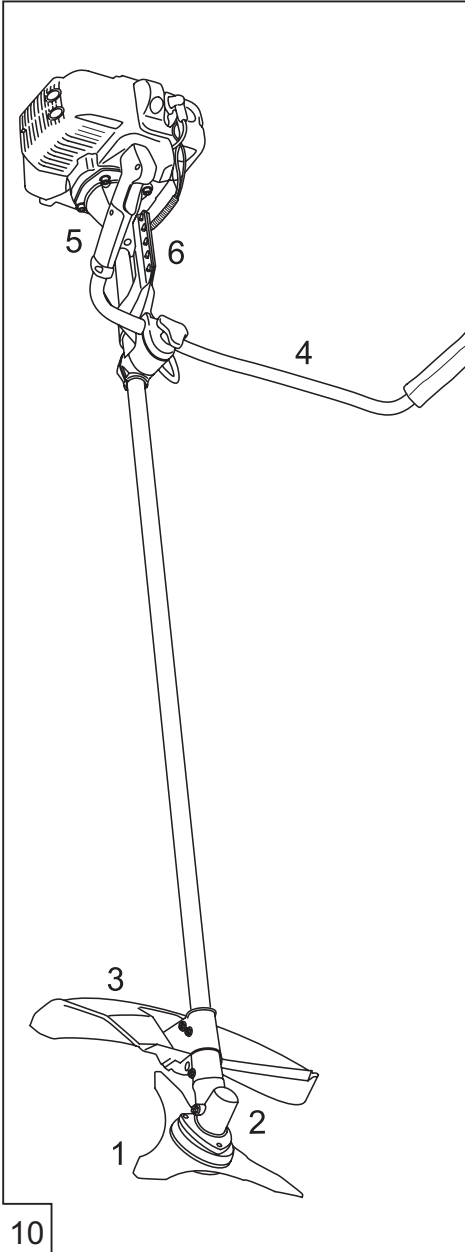

**MS 3300 B - MS 4300**



## Einleitung

Lesen Sie diese Dokumentation vor der Inbetriebnahme durch. Dies ist Voraussetzung für sicheres Arbeiten und störungsfreie Handhabung.

- Beachten Sie die Sicherheits- und Warnhinweise in dieser Dokumentation und auf dem Gerät.
- Diese Dokumentation ist permanenter Bestandteil des beschriebenen Produkts und sollte bei Veräußerung dem Käufer mit übergeben werden.

## Zeichenerklärung



### Achtung!

Genaueres Befolgen dieser Warnhinweise kann Personen- und / oder Sachschäden vermeiden.



Spezielle Hinweise zur besseren Verständlichkeit und Handhabung.

## Bedeutung der Symbole auf dem Gerät

	Achtung!
	Bedienungsanleitung lesen
	Schutzbrille, Schutzhelm, Gehörschutz tragen
	Handschuhe tragen
	Sicherheitsschuhe tragen
	Körper und Kleidung von Schneidmesser / Schneidfaden fernhalten
	Gefahr durch herausgeschleuderte Gegenstände
	Der Abstand zwischen dem Gerät und Dritten muss mindestens 15 m betragen

## Bestimmungsgemäße Verwendung

Dieses Gerät ist zum Trimmen und Mähen eines Rasenbodens im privaten Bereich bestimmt.

Eine andere, darüber hinausgehende Anwendung gilt als nicht bestimmungsgemäß.



### Achtung!

Das Gerät darf nicht im gewerblichen Einsatz betrieben werden.

## Sicherheitshinweise

- Gerät nur in technisch einwandfreiem Zustand benutzen
- Gerät nicht unter Einfluss von Alkohol, Drogen oder Medikamenten bedienen
- Nur bei ausreichendem Tageslicht oder künstlicher Beleuchtung arbeiten
- Fremdkörper im Arbeitsbereich entfernen
- Gerät darf mit anderen Schneidwerkzeugen oder Anbaugeräten nicht betrieben werden
- Zweckmäßige Arbeitskleidung tragen:
  - Lange Hose, festes Schuhwerk, Handschuhe
  - Schutzhelm, Schutzbrille, Gehörschutz
- Beim Arbeiten auf sicheren Stand achten
- Gerät immer beidhändig bedienen
- Griffe trocken und sauber halten
- Körper und Kleidung vom Schneidwerk fernhalten
- Dritte aus dem Gefahrenbereich fernhalten
- Schutzschild, Fadenkopf und Motor immer frei von Mährückständen halten
- Beim Verlassen des Gerätes:
  - Motor ausschalten
  - Stillstand der Schneidgarnitur abwarten
- Gerät nicht unbeaufsichtigt lassen
- Niemals Kindern oder nicht eingewiesenen Personen den Betrieb oder die Wartung der Maschine erlauben. Örtliche Bestimmungen können das Mindestalter der Bedienungsperson festlegen
- Die Unfallverhütungsvorschriften sind einzuhalten
- Der Benutzer ist für Unfälle mit anderen Personen und deren Eigentum verantwortlich
- Stecken Sie den Messerschutz immer auf, bevor sie das Gerät oder das Schneidmesser transportieren oder lagern

## **Achtung!**

Bei längeren Arbeiten kann es durch Vibrationen zu Störungen an Blutgefäßen oder des Nervensystems an Fingern, Händen oder Handgelenken kommen. Einschlafen von Körperteilen, Stechen, Schmerzen oder Hautveränderungen können auftreten. Lassen Sie sich bei entsprechenden Anzeichen medizinisch untersuchen!

## Sicherheits- und Schutzeinrichtungen

### **Achtung!**

Sicherheits- und Schutzeinrichtungen dürfen nicht außer Kraft gesetzt werden - Verletzungsgefahr!

### Nothalt

Im Notfall Zündschalter auf „STOP“ schalten.

### Steinschlag-Schutzschild

Schützt den Benutzer vor weggeschleuderten Gegenständen. Das integrierte Messer kürzt den Schneidfaden auf die zulässige Länge.

## Spezifikation

	MS 2600	MS 3300 L	MS 3300 B	MS 4300
Motortyp	Luftgekühlter 2-Takt-Motor	Luftgekühlter 2-Takt-Motor	Luftgekühlter 2-Takt-Motor	Luftgekühlter 2-Takt-Motor
Hubraum	25,4 cm <sup>3</sup>	32,6 cm <sup>3</sup>	32,6 cm <sup>3</sup>	42,7 cm <sup>3</sup>
Leistung:	0,75 kW	0,9 kW	0,9 kW	1,1 kW
Trockengewicht (EN ISO 11806)	5,6 kg	6,1 kg	7,2 kg	8,0 kg
Betriebsgewicht ohne Benzin	6,5 kg	7,0 kg	8,1 kg	9,0 kg
Treibstoff-Fassungsvermögen	0,65 l	1 l	1 l	1,1 l
Schallleistungspegel ISO 22868	<110 dB Unsicherheit LpA 3 dB	<116 dB Unsicherheit LpA 3 dB	<116 dB Unsicherheit LpA 3 dB	<113 dB Unsicherheit LpA 3 dB
Schalldruckpegel ISO 22868	102 dB	102 dB	102 dB	102 dB
Vibration ISO 22867	≤ 7,5 m/s <sup>2</sup> Unsicherheit K 2,25 m/s <sup>2</sup>	≤ 15 m/s <sup>2</sup> Unsicherheit K 2,25 m/s <sup>2</sup>	≤ 15 m/s <sup>2</sup> Unsicherheit K 2,25 m/s <sup>2</sup>	≤ 15 m/s <sup>2</sup> Unsicherheit K 2,25 m/s <sup>2</sup>
Schnittbreite Schneidfaden	41 cm	41 cm	41 cm	41 cm
Durchmesser des Schneidfadens	2,4 mm	2,4 mm	2,4 mm	2,4 mm
Schnittbreite Schneideblatt	25 cm	25 cm	25 cm	25 cm
Griff	„Loop“-Griff	„Loop“-Griff	„Bike“-Griff	„Bike“-Griff
Zündung	elektronisch	elektronisch	elektronisch	elektronisch
Zündkerze	L8RTC	L8RTC	L8RTC	L8RTC



## Spezifikation

	MS 2600	MS 3300 L	MS 3300 B	MS 4300
Antrieb	Fliehkraftkupplung	Fliehkraftkupplung	Fliehkraftkupplung	Fliehkraftkupplung
Drehzahl Motor max.	7.500 U/min	10.000 U/min	10.000 U/min	9.500 U/min
Drehzahl Motor Leerlauf	2800 U/min	2800 U/min	2800 U/min	2800 U/min
Drehzahl Werkzeug	8400 U/min	7800 U/min	7800 U/min	7500 U/min
Zubehör Messerblatt	Art. Nr. 112906	Art. Nr. 112906	Art. Nr. 112906	Art. Nr. 112906
Zubehör Fadenkopf	Art. Nr. 112905	Art. Nr. 112905	Art. Nr. 112905	Art. Nr. 112905
Zubehör Tragegurt	Art. Nr. 411705	Art. Nr. 112907	Art. Nr. 112907	Art. Nr. 112907

## Montage MS 2600 / MS 3300 L MS 3300 B / MS 4300

### Schutzhaube montieren (Bild 1)

### Fadenkopf montieren (Bild 2)

1. Mitnehmerscheibe (2-2) auf Führungsdorn der Antriebswelle (2-1) stecken.
2. Zur Arretierung den Sechskantschlüssel (2-6) in die dafür vorgesehene Bohrung der Mitnehmerscheibe stecken.
3. Flansch aussetzen.
4. Adapter (2-4) einstecken und festschrauben.
5. Fadenkopf (2-5) auf den Führungsdorn schrauben.  
**Achtung: Linksgewinde!**

### Zusatzschutz bei Fadenbetrieb montieren (Bild 4)

1. Den schwarzen Zusatzschutz (4-1) in die Schutzhaube einrasten.

Das integrierte Fadenschneidmesser schneidet den Schneidfaden automatisch auf die optimale Länge.

### Schneidmesser montieren (Bild 3) (Bild 4)

1. Den schwarzen Zusatzschutz demontieren (Bild 4-1).
2. Mitnehmerscheibe (3-2) auf Führungsdorn der Antriebswelle (3-1) stecken.
3. Schneidmesser (3-3) so auf die Mitnehmerscheibe (3-2) legen, dass die Bohrung des Schneidmessers genau auf dem Führungskreis der Mitnehmerscheibe liegt.

4. Den Flansch (3-4) so auf das Schneidmesser stecken, dass die flache Seite zum Schneidmesser zeigt.
5. Schutzabdeckung (3-5) aufstecken.
6. Fächerscheibe (3-6) aufstecken.
7. Befestigungsmutter (3-7) auf dem Führungsdorn festschrauben. Dazu den Sechskantschlüssel (3-8) in die dafür vorgesehenen Bohrungen stecken und mit dem Zündkerzenschlüssel festziehen. Der Zündkerzenschlüssel ist im Lieferumfang enthalten. **Achtung: Linksgewinde!**

### Schultergurt einstellen (Bild 7) (Bild 10)

1. Schultergurt über beide Schultern streifen.
2. **MS 2600 / MS 3300 L (Bild 7):** Verschlusshaken in die Öse einhaken (7-6).  
**MS 3300 B / MS 4300 (Bild 10-6):** Verschlusshaken individuell in die Gurteinhängeschiene einhaken.
3. Schultergurtlänge mit einigen Schwingbewegungen prüfen, ohne den Motor anzulassen. Fadenschneidkopf oder Schneidmesser müssen parallel zum Boden verlaufen.



### Achtung!

Während der Arbeit immer den Schultergurt benutzen. Schultergurt erst nach Motorstart im Leerlauf einhaken.

## Montage MS 2600 / MS 3300 L

### Teileübersicht (Bild 7)

1	Fadenkopf
2	Mitnehmer
3	Schutzhaube
4	„Loop“ Fahrradgriff
5	Handgriff, siehe Motor starten
6	Öse



#### **Achtung!**

Das Gerät darf nur nach vollständiger Montage betrieben werden.

### L-Griff montieren (Bild 8)

4. Gummimanschette (8-2) über den Holm legen.
5. Mit den vier Innensechskantschrauben (8-4) die untere Griffhälfte (8-1) und die obere Griffhälfte (8-3) über der Gummimanschette verschrauben.

## Montage MS 3300 B / MS 4300

### Teileübersicht (Bild 10)

1	Messer
2	Antriebswelle
3	Schutzhaube
4	„Bike“ Fahrradgriff
5	Handgriff, siehe Motor starten
6	Gurteinhängeschiene



#### **Achtung!**

Das Gerät darf nur nach vollständiger Montage betrieben werden.

### „Bike“ Fahrradgriff (Bild 11)

1. Feder (11-1) in Halterung im Holm legen.
2. Die untere Griffhalterung (11-2) auf die Feder setzen.
3. Markierten (geriffelten) Bereich der Griffstange (11-3) in die untere Griffhalterung legen. Die obere Klammer (11-4) muss in der unteren Klammer (11-2) einrasten.
4. Mit der Schraube (11-5) die obere Klammer (11-4) auf der Griffhalterung befestigen.
5. Der Sitz der Halterung kann individuell am Holm verschoben werden.

## Treibstoff und Betriebsmittel

### Sicherheitshinweise



#### Warnung!

Benzin ist hochgradig entflammbar - Brandgefahr!

- Stellen Sie sicher, dass von Motor, Tank oder Kraftstoffleitungen kein Kraftstoff ausläuft
- Benzin nur in dafür vorgesehenen Behältern mischen und aufbewahren
- kein Kraftstoffgemisch verwenden, welches länger als 90 Tage gelagert wurde
- Nur im Freien tanken
- Beim Tanken nicht rauchen
- Den Tankverschluss bei laufendem oder heißen Motor nicht öffnen
- Beschädigten Tank oder Tankverschluss austauschen
- Tankdeckel immer fest schließen
- Benzintank nur im Freien entleeren
- Wenn Benzin ausgelaufen ist oder verschüttet wurde:
  - Motor nicht starten
  - Zündversuche vermeiden
  - Gerät reinigen
  - Restlichen Kraftstoff verdunsten lassen

### Treibstoffgemisch herstellen

Bei der Verwendung eines Mischungsverhältnisses 50:1 empfehlen wir ein hochwertiges Spezial 2-Takt-Öl.

Bei Marken 2-Takt-Ölen empfehlen wir ein Mischungsverhältnis von 25:1.

#### Tabellen für Treibstoff-Mischungsverhältnisse

Mischvorgang	Benzin	Mischöl
25 Teile Benzin: 1 Teil Mischöl	1 l	40 ml
2-Takt-Öl	3 l	120 ml
	5 l	200 ml

Mischvorgang	Benzin	Mischöl
50 Teile Benzin: 1 Teil Mischöl	1 l	20 ml
2-Takt-Öl	3 l	60 ml
	5 l	100 ml

Benzin und entsprechendes Öl in einen geeigneten Behälter gemäß Tabelle geben. Beide Teile gründlich mischen.

## Inbetriebnahme



#### Achtung!

Vor Inbetriebnahme immer eine Sichtkontrolle durchführen.

- Achten Sie vor Gebrauch auf festen Sitz aller Schrauben, Muttern und Bolzen am Gerät
- Mit loseem, beschädigten oder abgenutzten Schneidwerk und/oder Befestigungsteilen darf das Gerät nicht benutzt werden
- Beschädigte oder verschlissene Teile durch Original-Ersatzteile ersetzen
- Motorsense immer mit Schutzschild betreiben
- Immer die mitgelieferte Bedienungsanleitung des Motorherstellers beachten
- Landesspezifische Bestimmungen für die Betriebszeiten beachten

### Motor starten



#### Warnung!

Motor nie in geschlossenen Räumen laufen lassen. Vergiftungsgefahr!



Schneidfaden vor dem Start auf 13 cm kürzen, um den Motor nicht zu überlasten.

Startklappenstufen:

	CHOKE		RUN
--	-------	--	-----

### Bei Start beachten:

1. Motorsense eben und hindernisfrei auf den Boden legen
2. Darauf achten, dass das Schneidwerkzeug keine Gegenstände und auch nicht den Boden berührt
3. Sicheren Stand einnehmen
4. Das Gerät mit der linken Hand festhalten. Mit der rechten Hand das Starterseil fassen
5. Nicht auf dem Holm stehen oder knien
  - Starterseil immer gerade heraus ziehen. Nicht abrupt zurückschnellen lassen

## Inbetriebnahme MS 2600 / MS 3300 L

### Kaltstart (Bild 6) (Bild 9)

6-1	Abdeckung Luftfilter
6-2	Benzintank
6-3	Startklappe "Choke" - "Run"
6-4	Primer (Kaltstart-Membranpumpe)
6-5	Starterseil
9-1	Zündschalter "Start" - "Stop"
9-2	Gashebelsperre
9-3	Gashebel

1. Zündschalter auf Position „Start“ stellen (9-1).
2. Gashebelsperre (9-2) drücken und halten, Gashebel (9-3) drücken.
3. Startklappe (6-3) auf Position „CHOKE“ stellen.
4. Kaltstart-Membranpumpe (6-4) 10x drücken.
5. Starterseil (6-5) 3-4 mal gerade herausziehen, bis der Motor hörbar und kurzzeitig startet (zündet). Auf gleichmäßigen, schnellen Zug achten.
6. Startklappe auf „RUN“ stellen.
7. Starterseil herausziehen bis der Motor startet.
8. Startet der Motor nicht, Schritte 1 bis 7 wiederholen.

### MS 2600 / MS 3300 L Warmstart (Bild 6) (Bild 9)

1. Zündschalter auf Position „Start“ stellen (9-1).
  2. Startklappe (6-3) auf „RUN“ stellen. Starterseil (6-5) anziehen - der Motor springt an.
- Motor springt nicht an:
    - Startklappe auf Position „RUN“ stellen
    - Starterseil 5x ziehen
  - Springt der Motor wieder nicht an:
    - 5 Minuten warten und anschließend nochmal mit durchgedrücktem Gashebel probieren



Kapitel „Hilfe bei Störungen“ beachten.

### Motor ausschalten (Bild 9)

1. Gashebel lösen und Motor im Leerlauf laufen lassen.
2. Zündschalter (9-1) auf „STOP“ schalten.



### Achtung!

Motor und Schneidgarnitur laufen nach Abschalten nach - Verletzungsgefahr!

## Inbetriebnahme MS 3300 B / MS 4300

### Kaltstart (Bild 6) (Bild 13)

6-1	Abdeckung Luftfilter
6-2	Benzintank
6-3	Startklappe "Choke" - "Run"
6-4	Primer (Kaltstart-Membranpumpe)
6-5	Starterseil
13-1	Zündschalter "Start" - "Stop"
13-2	Gashebelsperre
13-3	Gashebel

1. Startklappe (6-3) auf Position „CHOKE“ stellen.
2. Zündschalter auf Position „Start“ stellen (13-1).
3. Kaltstart-Membranpumpe (6-4) 10x drücken.
4. Starterseil (6-5) 2 - 3 mal gerade herausziehen bis der Motor hörbar und kurzzeitig startet (zündet). Auf gleichmäßigen, schnellen Zug achten.
5. Startklappe auf „RUN“ stellen.
6. Starterseil herausziehen bis der Motor startet.
7. Startet der Motor nicht, Schritte 1 bis 7 wiederholen.

### MS 3300 B / MS 4300 Warmstart (Bild 6) (Bild 13)

1. Zündschalter auf Position „Start“ stellen (13-1).
  2. Startklappe (6-3) auf Position „RUN“ stellen.
  3. Starterseil (6-5) maximal 6x schnell ziehen - der Motor springt an. Gashebel voll gedrückt halten, bis der Motor ruhig läuft.
- Motor springt nicht an:
    - Startklappe auf Position „RUN“ stellen
    - Starterseil 5x ziehen
  - Springt der Motor wieder nicht an:
    - 5 Minuten warten und anschließend nochmal mit durchgedrücktem Gashebel probieren.



Kapitel „Hilfe bei Störungen“ beachten.

### Motor ausschalten (Bild 13)

1. Gashebel (13-3) lösen und Motor im Leerlauf laufen lassen.
2. Zündschalter (13-1) auf „STOP“ schalten.



### Achtung!

Motor und Schneidgarnitur laufen nach Abschalten nach - Verletzungsgefahr!

## Gebrauchsanleitung

Motor während des Trimmens und Schneidens immer im oberen Drehzahlbereich laufen lassen

### Sicherheitshinweise



#### Achtung!

Beachten Sie die Sicherheits- und Warnhinweise in dieser Dokumentation und auf dem Gerät.

- Personen, die mit dem Trimmer nicht vertraut sind, sollten den Umgang bei ausgeschaltetem Motor üben
- Zweckmäßige Arbeitskleidung tragen
- Beim Arbeiten auf sicheren Stand achten
- Gerät immer beidhändig bedienen
- Körper und Kleidung vom Schneidwerk fernhalten
- Dritte aus dem Gefahrenbereich fernhalten
- Fadenkopf niemals über Kniehöhe halten, wenn das Gerät in Betrieb ist
- Gerät nicht mit Wasser abspritzen und vor Regen und Feuchtigkeit schützen
- Bei Hangmäharbeiten immer unterhalb der Schneidvorrichtung stehen
- Niemals an einem glatten, rutschigen Hügel oder Abhang arbeiten
- Gerät niemals in der Nähe von leicht entflammaren Flüssigkeiten oder Gasen benutzen - Explosions- und / oder Brandgefahr!
- Nach Kontakt mit einem Fremdkörper:
  - Motor ausschalten
  - Gerät auf Schäden prüfen

### Schneidfaden verlängern

1. Motor auf Vollgas laufen lassen und den Fadenkopf auf den Boden tippen.  
Der Schneidfaden wird automatisch verlängert.



Das Messer am Schutzschild kürzt den Schneidfaden auf die zulässige Länge.

### Schutzschild säubern

1. Gerät abschalten.
2. Mähreste mit einem Schraubenzieher oder ähnlichem vorsichtig entfernen.



Schutzschild regelmäßig reinigen, um ein Überhitzen des Schaftrahres zu vermeiden.

### Trimmen

1. Gelände überprüfen und die gewünschte Schneidhöhe festlegen.
2. Fadenkopf in der gewünschten Höhe führen und halten.
3. Gerät in sichelartiger Bewegung von Seite zu Seite schwingen.
4. Fadenkopf stets parallel zum Boden halten.

### Niedriges Trimmen

5. Gerät mit leichter Neigung nach vorne führen, so dass er sich knapp über dem Boden bewegt.
6. Immer vom Körper weg trimmen.

### Trimmen an Zäunen und Fundamenten



#### Achtung!

Feste Bauten nicht berühren - Rückschlaggefahr!

1. Gerät langsam und mit Vorsicht führen, ohne den Schneidfaden auf Hindernisse aufprallen zu lassen.

### Trimmen um Baumstämme

2. Gerät mit Vorsicht und langsam um Baumstämme herum führen, so dass der Schneidfaden die Baumrinde nicht berührt.
3. Von links nach rechts um Baumstämme mähen.
4. Gras und Unkraut mit der Spitze des Fadens erfassen und den Fadenkopf leicht nach vorne neigen.



Trimmen an Steinmauern, Fundamenten, Bäumen führt zu einem erhöhten Fadenverschleiss.

### Mähen

1. Fadenkopf im 30 Grad-Winkel nach rechts neigen.
2. Handgriff in die gewünschte Position stellen.



#### Achtung!

Fremdkörper im Arbeitsbereich entfernen.  
Verletzungsgefahr/Sachbeschädigung durch weggeschleuderte Fremdkörper.

### Mähen mit Schneidmesser

Beim Mähen mit Schneidmesser wird das Schneidmesser in einer waagrechten, bogenförmigen Bewegung von einer Seite zur anderen geführt.



## Achtung!

Vor Einsatz des Schneidmessers zusätzlich beachten:

- Tragegurt verwenden
- Schutzhaube und Schneidblatt auf richtige Montage überprüfen
- Schutzkleidung und Augenschutz tragen



Keine Unkraut-Schneideblätter zum Schneiden von Gestrüpp und jungen Bäumen einsetzen!



## Achtung!

Nur Original Schneidmesser und Zubehör verwenden!  
Nicht originale Teile können zu Verletzungen und Funktionsstörungen am Gerät führen!

## Vermeiden von Rückschlag



## Achtung!

Schneidmesser nicht in der Nähe von festen Hindernissen benutzen - Rückschlaggefahr / Verletzungsgefahr!

## Verklemmen

Dichte Vegetation, junge Bäume oder Gestrüpp, können das Schneidblatt blockieren und zum Stillstand bringen.

- Blockade vermeiden, indem man beachtet, in welche Richtung sich das Gestrüpp neigt und von der entgegengesetzten Seite schneidet
- Wenn sich das Schneidblatt beim Schneiden verfängt
  - Motor sofort abstellen
  - Gerät in die Höhe halten, damit das Schneidblatt nicht springt oder bricht
  - verfangenes Material vom Schnitt wegstoßen

## Wartung und Pflege

- Reinigen Sie das Gerät nach jedem Gebrauch mit einer Bürste und einem trockenen Tuch. Verwenden Sie keine Reinigungsmittel oder Wasser

## Luftfilter



## Achtung!

Gerät nie ohne Luftfilter betreiben. Luftfilter regelmäßig reinigen. Beschädigten Filter austauschen.

1. Sternschraube entfernen, Deckel abnehmen und Luftfilter herausnehmen.
2. Luftfilter mit Seife und Wasser reinigen. Kein Benzin benutzen!
3. Luftfilter trocknen lassen.
4. Luftfilter in umgekehrter Reihenfolge einbauen.

## Kraftstofffilter



## Achtung!

Gerät nie ohne Kraftstofffilter betreiben. Schwere Motorschäden können die Folge sein.

1. Tankdeckel vollständig herausnehmen.
2. Vorhandenen Treibstoff in einen geeigneten Behälter entleeren.
3. Mit einem Drahtstaken Filter aus Tank ziehen.
4. Filter mit einer Drehungsbewegung abziehen.
5. Filter ersetzen.

## Vergasereinstellung

Der Vergaser ist ab Werk optimal eingestellt.

## Zündkerze (Bild 5)

Zündkerzenelektrodenabstand = 0,635 mm [0.025"].

1. Zündkerze mit Drehmoment 12-15 Nm anziehen.
2. Zündkerzenstecker auf Zündkerze aufsetzen.

## Fadenschneidmesser schärfen

1. Schneidmesser vom Schutzschild lösen.
2. Schneidmesser in einem Schraubstock befestigen und mit einer Flachfeile schärfen.  
Nur in eine Richtung feilen

## Lagerung

- Vor einer längeren Lagerung (über den Winter) den Benzintank entleeren
  - Benzintank nur im Freien entleeren
  - Motor vor der Lagerung auskühlen lassen
1. Kraftstofftank entleeren.
  2. Motor starten und im Leerlauf laufen lassen bis er stoppt.
  3. Motor abkühlen lassen.

4. Zündkerze mit einem Zündkerzenschlüssel lösen.
5. Einen Teelöffel 2-Takt-Öl in den Brennraum füllen. Zum Verteilen des Öls im Inneren des Motors das Starterseil mehrmals langsam ziehen.
6. Zündkerze wieder einsetzen.
7. Gerät gründlich reinigen und warten.
8. Gerät an einem kühlen, trockenen Ort lagern.

### **Achtung!**

Gerät nicht vor offenen Flammen oder Hitzequellen lagern - Brand- oder Explosionsgefahr!

### **Achtung! Brandgefahr!**

Betankte Maschine nicht in Gebäuden aufbewahren, in denen Benzindämpfe mit offenem Feuer oder Funken in Berührung kommen könnten!

Bereich um Motor, Auspuff, Batteriekasten, Kraftstofftank frei von Mähgut, Benzin, Öl halten.

Motor startet, aber läuft nicht mit voller Leistung	<ul style="list-style-type: none"> <li>■ Hebel auf RUN setzen</li> <li>■ Filter reinigen oder ersetzen</li> </ul>
Motor läuft sprunghaft	<ul style="list-style-type: none"> <li>■ Zündkerze reinigen / einstellen oder ersetzen</li> </ul>
Übermäßig viel Rauch	<ul style="list-style-type: none"> <li>■ richtige Treibstoffmischung verwenden</li> </ul>

Störungen, die mit Hilfe dieser Tabelle nicht behoben werden können müssen in einer autorisierten Fachwerkstatt behoben werden.

## Entsorgung



**Ausgediente Geräte nicht über den Hausmüll entsorgen!**

Verpackung, Gerät und Zubehör sind aus recyclingfähigen Materialien hergestellt und entsprechend zu entsorgen.

## Wiederinbetriebnahme

9. Zündkerze entfernen.
10. Starterseil schnell durchziehen, um verbleibendes Öl aus der Brennkammer zu entfernen.
11. Zündkerze reinigen, Elektrodenabstand überprüfen.
12. Zündkerze wieder einbauen, bei Bedarf ersetzen.
13. Gerät zum Einsatz vorbereiten.
14. Tank mit der richtigen Kraftstoff-Ölmischung auffüllen.

## Hilfe bei Störungen

Störung	Hilfe
Motor startet nicht	<ul style="list-style-type: none"> <li>■ Falscher Startverlauf, Bedienungsanleitung beachten</li> <li>■ Zündkerze sowie Luft- und Kraftstofffilter reinigen</li> </ul>
Motor startet, aber läuft nicht weiter	<ul style="list-style-type: none"> <li>■ Hebel auf RUN setzen.</li> <li>■ Zündkerze reinigen / einstellen oder ersetzen</li> <li>■ Filter reinigen oder ersetzen</li> </ul>

## Introduction

Read this documentation before starting up the machine. This is a precondition for safe working and flawless operation.

- Observe the safety warnings in this documentation and on the machine.
- This documentation is a permanent integral part of the product described and must be passed on to the new owner if the machine is sold.

## Explanation of symbols

### **Caution!**

Following these safety warnings carefully can prevent personal injury and/or material damage.



Special instructions for greater ease of understanding and improved handling.

## Meaning of symbols on the machine

	Caution!
	Read the instruction manual
	Wear safety goggles, safety helmet, ear defenders
	Wear gloves
	Wear safety shoes
	Keep body and clothing away from the cutting blades / strings
	Danger due to ejected objects
	The distance between the device and other persons must be at least 15 m.

## Intended use

This device is intended for trimming and mowing lawns on private premises.

Using this device for any other or additional purpose is considered contrary to its intended use.



### **Caution!**

The device must not be used commercially.

## Safety instructions

- The machine may only be used in perfect technical condition.
- Only work when there is adequate daylight or artificial lighting
- The machine must not be operated with different cutting tools or attachments.
- Wear appropriate working clothes:
  - Long trousers, sturdy footwear, gloves
  - Safety helmet, safety goggles, ear defenders
- Always ensure stability when working.
- The machine must not be operated if the operator is under the influence of alcohol, drugs or medication.
- Always operate the machine with both hands.
- Keep the handles dry and clean.
- Keep body and clothing away from cutting parts.
- Keep third parties away from the danger area.
- Remove foreign bodies from the working area.
- Always keep the guard, string head and engine free of mowing debris
- When leaving the machine:
  - Switch off the engine.
  - Wait until the cutting parts have come to a standstill.
- Do not leave the machine unattended.
- Never allow children or untrained persons to operate or service the machine. There may be local regulations regarding minimum age requirements for operating the machine.
- Accident prevention regulations must be observed.
- The user is responsible for accidents involving other persons and their property.
- Always fit the blade guard before transporting or storing the equipment or cutting blade.



**⚠ Caution!**

During extended periods of use the vibrations can cause disorders of the blood vessels or nervous systems of the fingers, hands and wrists. You may experience parts of your body going numb, twinges, pains or changes in the skin. If such symptoms arise, please consult your doctor!

**Safety and protective equipment****⚠ Caution!**

Safety and protective equipment must not be disabled – Risk of injury!

**Emergency Stop**

In the event of an emergency, switch the ignition switch to "STOP".

**Stone impact guard**

Protects the operator from ejected objects. The integrated cutter shortens the cutting string to the permissible length.

**Specification**

	<b>MS 2600</b>	<b>MS 3300 L</b>	<b>MS 3300 B</b>	<b>MS 4300</b>
Motor type	Air-cooled 2-stroke engine	Air-cooled 2-stroke engine	Air-cooled 2-stroke engine	Air-cooled 2-stroke engine
Cylinder capacity	25,4 cm <sup>3</sup>	32,6 cm <sup>3</sup>	32,6 cm <sup>3</sup>	42,7 cm <sup>3</sup>
Power:	0,75 kW	0,9 kW	0,9 kW	1,1 kW
Dry weight (EN ISO 11806)	5,6 kg	6,1 kg	7,2 kg	8,0 kg
Operating weight without petrol	6,5 kg	7,0 kg	8,1 kg	9,0 kg
Fuel capacity	0,65 l	1 l	1 l	1,1 l
Sound power level ISO 22868	<110 dB uncertainty LpA 3 dB	<116 dB uncertainty LpA 3 dB	<116 dB uncertainty LpA 3 dB	<113 dB uncertainty LpA 3 dB
Sound pressure level ISO 22868	102 dB	102 dB	102 dB	102 dB
Vibration ISO 22867	≤ 7,5 m/s <sup>2</sup> uncertainty K 2.25 m/s <sup>2</sup>	≤ 15 m/s <sup>2</sup> uncertainty K 2.25 m/s <sup>2</sup>	≤ 15 m/s <sup>2</sup> uncertainty K 2.25 m/s <sup>2</sup>	≤ 15 m/s <sup>2</sup> uncertainty K 2.25 m/s <sup>2</sup>
Cutting string width	41 cm	41 cm	41 cm	41 cm
Cutting string diameter	2,4 mm	2,4 mm	2,4 mm	2,4 mm
Cutting width, cutting blade	25 cm	25 cm	25 cm	25 cm
Grip	"Loop"-handle	"Loop"-handle	"Bike"-grip	"Bike"-grip
Ignition	Electronic	Electronic	Electronic	Electronic
Spark plug	L8RTC	L8RTC	L8RTC	L8RTC
Drive train	Centrifugal clutch	Centrifugal clutch	Centrifugal clutch	Centrifugal clutch

## Specification

	MS 2600	MS 3300 L	MS 3300 B	MS 4300
Max. engine speed	7.500 r.p.m.	10.000 r.p.m.	10.000 r.p.m.	9.500 r.p.m.
Engine idle speed	2800 r.p.m.	2800 r.p.m.	2800 r.p.m.	2800 r.p.m.
Tool speed	8400 r.p.m.	7800 r.p.m.	7800 r.p.m.	7500 r.p.m.
Attachment cutting blade	Art. Nr. 112906	Art. Nr. 112906	Art. Nr. 112906	Art. Nr. 112906
Attachment string head	Art. Nr. 112905	Art. Nr. 112905	Art. Nr. 112905	Art. Nr. 112905
Attachment strap	Art. Nr. 411705	Art. Nr. 112907	Art. Nr. 112907	Art. Nr. 112907

## Installation MS 2600 / MS 3300 L MS 3300 B / MS 4300

### Mounting the guard (Fig. 1)

### Mounting the string head (Fig. 2)

1. Push the drive plate (2-2) onto the guide pin of the drive shaft (2-1).
2. To lock it, insert the Allen key (2-6) into the hole provided on the drive plate.
3. Mount the flange.
4. Push in the adapter (2-4) and screw it firmly in place.
5. Screw the string head (2-5) onto the guide pin.  
**Caution: left-hand thread!**

### Mounting the additional guard for string operation (Fig. 4)

1. Click the black additional guard (4-1) into the guard and fix it in place.

The integrated string cutter automatically shortens the cutting string to the optimal length.

### Mounting the cutting blade (Fig. 3) (Fig. 4)

1. Remove the black additional guard (Fig. 4-1).
2. Push the drive plate (3-2) onto the guide pin of the drive shaft (3-1).
3. Place the cutting blade (3-3) on the drive plate (3-2) in such a way that the hole in the cutting blade is exactly aligned with the guide circle of the drive plate.

4. Push the flange (3-4) onto the cutting blade so that the flat side faces the cutting blade.
5. Push on the protective cover (3-5).
6. Push on the serrated lock washer (3-6).
7. Secure the clamping nut (3-7) on the guide pin. To do this, insert the Allen key (3-8) into the holes provided and tighten with the spark plug socket. The spark plug socket is included in the scope of supply. **Caution: left-hand thread!**

### Adjusting the shoulder strap (Fig. 7) (Fig. 10)

1. Push the shoulder strap over both shoulders.
2. **MS 2600 / MS 3300 L (Fig. 7):** Hook the locking hooks into the eyelet (7-6).

**MS 3300 B / MS 4300 (Fig. 10-6):** Hook the locking hooks individually into the strap attachment bar.

3. Check the length of the shoulder strap by making a number of swinging movements without switching on the engine.  
The string head or cutting blade must move parallel to the ground.

### **Caution!**

Always use the shoulder strap when working with the device.

Only hook up the shoulder strap once the engine is started and idling.

## Installation MS 2600 / MS 3300 L

### Parts overview (Fig. 7)

1	String head
2	Drive plate
3	Guard
4	"Loop" bike grip
5	Handgrip, see "Starting the engine"
6	Eyelet



#### Caution!

The machine must not be operated before assembly work has been completed.

### Mounting the L-grip (Fig. 8)

- Place the rubber sleeve (8-2) over the support bar.
- Screw together the upper (8-3) and lower (8-1) halves of the grip with four Allen screws (8-4) through the rubber sleeve.

## Installation MS 3300 B / MS 4300

### Parts overview (Fig. 10)

1	Cutter
2	Drive shaft
3	Guard
4	"Bike" grip
5	Handgrip, see "Starting the engine"
6	Strap attachment bar



#### Caution!

The machine must not be operated before assembly work has been completed.

### "Bike" grip (Fig. 11)

- Place spring (11-1) in holder in support bar.
- Place the lower grip holder (11-2) on the spring.
- Place the marked (striated) area of the grip rod (11-3) into the lower grip holder. The upper brace (11-4) must click into the lower brace (11-2).
- Fasten the upper brace (11-4) to the grip holder with the screw (11-5).
- The seat of the holder on the support bar can be shifted as required.

## Fuel and consumables

### Safety instructions



#### Warning!

Petrol is highly flammable – Fire hazard!

- Ensure that no fuel leaks from the engine, tank or fuel lines.
- Only mix and store petrol in approved containers.
- Do not use any fuel mixture that has been stored for more than 90 days.
- Only refuel outdoors.
- Do not smoke while refuelling.
- Do not open the fuel cap while the engine is running or hot.
- Exchange the tank or fuel cap if damaged.
- Always keep the fuel cap firmly closed.
- Only empty the fuel tank outdoors.
- If petrol has spilled out or been spilt:
  - Do not start the engine.
  - Avoid ignition attempts.
  - Clean the machine.
  - Allow leftover fuel to evaporate

### Preparing a fuel mixture

If a mixing ratio of 50:1 is used, we recommend using a special high-quality 2-stroke oil.

In the case of branded 2-stroke oils, we recommend a mixing ratio of 25:1.

### Tables of fuel mixing ratios

Mixing procedure	Petrol	Mixing oil
25 parts petrol: 1 part mixing oil 2-stroke oil	1 l	40 ml
	3 l	120 ml
	5 l	200 ml

Mixing procedure	Petrol	Mixing oil
50 parts petrol: 1 part mixing oil 2-stroke oil	1 l	20 ml
	3 l	60 ml
	5 l	100 ml

Pour petrol and corresponding oil into a suitable container in accordance with the table. Mix both parts thoroughly.

## Startup



### Caution!

Always carry out a visual inspection before starting up the machine.

- Before use, ensure that all screws, nuts and bolts on the device are securely fastened.
- The machine must not be used with loose, damaged or worn cutting parts and/or fastening elements.
- Replace damaged or worn parts with original spare parts.
- Always operate the trimmer with the guard.
- Always observe the operating instructions provided by the manufacturer of the engine.
- Observe local regulations regarding operating times.

### Starting the engine



### Warning!

Never run the engine indoors.

Toxic fumes!



Before start-up, shorten the cutting string to 13 cm to avoid overloading the engine.

Choke settings:



### When starting the machine, please note:

1. Lay the strimmer flat on the ground without obstacles.
2. Make sure that the cutting tool is not touching other objects or the ground.
3. Adopt a safe stance.
4. Hold the machine securely with the left hand. Take hold of the starter cord with the right hand.
5. Do not stand or kneel on the support bar.
  - Always pull the starter cord straight out. Do not let it snap back too quickly.

## Startup MS 2600 / MS 3300 L

### Cold start (Fig. 6) (Fig. 9)

6-1	Air filter shroud
6-2	Petrol tank
6-3	"Choke" – "Run" choke
6-4	Primer (cold-start diaphragm pump)
6-5	Starter cord
9-1	"Start" – "Stop" ignition switch
9-2	Gas lever lock
9-3	Gas lever

1. Set the ignition switch to the "Start" position (9-1).
2. Press the gas lever lock (9-2) and hold it down; press the gas lever (9-3).
3. Set the choke (6-3) to the "CHOKE" position.
4. Press cold-start diaphragm pump (6-4) 10 times.
5. Pull the starter cord (6-5) straight out 3-4 times until the engine audibly starts briefly (ignition). Pull the cord briskly with uniform force.
6. Set the choke to "RUN".
7. Pull out the starter cord until the engine starts.
8. If the engine does not start, repeat steps 1 to 7.

### MS 2600 / MS 3300 L warm start (Fig. 6) (Fig. 9)

1. Set the ignition switch to the "Start" position (9-1).
  2. Set the choke (6-3) to "RUN". Pull the starter cord (6-5) – the engine starts.
- Engine does not start:
    - Set the choke to the "RUN" position.
    - Pull the starter cord 5 times.
  - If the engine still does not start:
    - Wait 5 minutes and then try again with the gas lever pressed down.



Refer to the "Troubleshooting" chapter.

### Switching off the engine (Fig. 9)

1. Release the gas lever and let the engine idle.
2. Set the ignition switch (9-1) to "STOP".



#### Caution!

The engine and cutting equipment continue to run after being switched off – Risk of injury!

## Startup MS 3300 B / MS 4300

### Cold start (Fig. 6) (Fig. 13)

6-1	Air filter shroud
6-2	Petrol tank
6-3	"Choke" – "Run" choke
6-4	Primer (cold-start diaphragm pump)
6-5	Starter cord
13-1	"Start" – "Stop" ignition switch
13-2	Gas lever lock
13-3	Gas lever

1. Set the choke (6-3) to the "CHOKE" position.
2. Set the ignition switch to the "Start" position (13-1).
3. Press cold-start diaphragm pump (6-4) 10 times.
4. Pull the starter cord (6-5) straight out 2-3 times until the engine audibly starts briefly (ignition). Pull the cord briskly with uniform force.
5. Set the choke to "RUN".
6. Pull out the starter cord until the engine starts.
7. If the engine does not start, repeat steps 1 to 7.

### MS 3300 B / MS 4300 warm start (Fig. 6) (Fig. 13)

1. Set the ignition switch to the "Start" position (13-1).
  2. Set the choke (6-3) to the "RUN" position.
  3. Pull the starter cord (6-5) a maximum of 6 times – the engine starts. Keep the gas lever pressed down until the engine runs smoothly.
- Engine does not start:
    - Set the choke to the "RUN" position.
    - Pull the starter cord 5 times.
  - If the engine still does not start:
    - Wait 5 minutes and then try again with the gas lever pressed down.



Refer to the "Troubleshooting" chapter.

### Switching off the engine (Fig. 13)

1. Release the gas lever (13-3) and let the engine idle.
2. Set the ignition switch (13-1) to "STOP".



#### Caution!

The engine and cutting equipment continue to run after being switched off – Risk of injury!

## Instructions for use

Always let the engine run in the upper speed range during trimming and cutting.

### Safety instructions

#### **Caution!**

Observe the safety warnings in this documentation and on the machine.

- Persons who are not familiar with the trimmer should practise handling it with the engine switched off
- Wear appropriate working clothes
- Always ensure stability when working.
- Always operate the machine with both hands.
- Keep body and clothing away from cutting parts.
- Keep third parties away from the danger area.
- Never hold the string head higher than knee level when the device is in operation.
- Do not spray the unit with water and protect against rain and humidity.
- When mowing on sloping ground, always stand downhill of the cutting device.
- Never work on a slippery hillside or slope.
- Never use the device in the vicinity of highly flammable liquids or gases – Risk of fire and/or explosion!
- After contact with a foreign object:
  - Switch off the engine.
  - Examine the device for damage.

### Lengthening the cutting string

1. Let the engine run at full throttle and tap the string head on the ground.  
The cutting string will be extended automatically.

 The blade on the safety shield shortens the cutting string to the permissible length.

### Cleaning the guard

1. Switch off the device.
2. Carefully remove mowing debris with a screwdriver or similar tool.

 Clean the guard regularly to prevent the shaft tube from overheating.

### Trimming

1. Examine the terrain and determine the desired cutting height.
2. Guide and hold the string head at the desired height.
3. Swing the device from side to side in a sweeping, scythe-like motion.
4. Always keep the string head parallel with the ground.

### Close trimming

5. Hold the device so that it is tilted forward at a slight angle and moves just above the ground.
6. Always trim away from your body.

### Trimming along fences and foundations

#### **Caution!**

Do not come into contact with solid structures – Danger of recoil!

1. Move the unit slowly and carefully without allowing the cutting string to hit any obstacles.

### Trimming around tree trunks

2. Guide the device slowly and carefully around tree trunks, ensuring that the cutting string does not touch the tree bark.
3. Mow from left to right around tree trunks.
4. Cut grass and weeds with the tip of the string and keep the string head tilted slightly forwards.

 Trimming along stone walls, foundations and tree leads to increased string wear.

### Mowing

1. Tilt the string head to the right at an angle of 30 degrees.
2. Move the handgrip to the desired position.

#### **Caution!**

Remove foreign objects from the working area.  
Risk of injury / damage to property from ejected foreign objects.

### Mowing with the cutting blade

When mowing with the cutting blade, the cutting blade should be guided in a curving horizontal motion from one side to the other.

**⚠ Caution!**

Before using the cutting blade, observe the following additional instructions:

- Use the shoulder strap.
- Check the safety hood and cutting blade for correct installation.
- Wear protective clothing and eye protection.



Do not use weed cutter blades for cutting brushwood and young trees!

**⚠ Caution!**

Only use original cutting knives and accessories! Non-original parts can cause injuries and device malfunctions!

**Avoiding recoil****⚠ Caution!**

Do not use the cutting blade in the vicinity of fixed obstacles – Danger of recoil / risk of injury!

**Jamming**

Dense vegetation, young trees or brushwood can jam the cutting blade and stop it turning.

- Avoid jamming by noting the direction in which the vegetation leans and then cutting from the opposite side.
- If the cutting blade becomes entangled during cutting:
  - Switch off the engine immediately.
  - Hold up the device so that the cutting blade does not jump or break.
  - Push the caught material away

**Maintenance and care**

- Clean the device after every use with a brush and a dry cloth. Do not use cleaning agents or water.

**Air filter****⚠ Caution!**

Never operate the device without an air filter. Clean the air filter regularly. Exchange the filter if damaged.

3. Remove the star screw, take off the cover and take out the air filter.
4. Clean the air filter with soap and water. Do not use petrol!
5. Allow the air filter to dry.
6. Install the air filter in reverse sequence.

**Fuel filter****⚠ Caution!**

Never operate the device without a fuel filter. Severe engine damage may result.

7. Completely remove the fuel cap.
8. Empty the remaining fuel into a suitable container.
9. Pull the filter out of the tank with a wire hook.
10. Remove the filter with a twisting motion.
11. Exchange the filter.

**Carburettor adjustment**

The carburettor is optimally adjusted at the factory.

**Spark plug (Fig. 5)**

Spark plug gap = 0.635 mm [0.025"].

12. Tighten the spark plug with a torque of 12-15 Nm.
13. Push the spark plug connector onto the spark plug.

**Sharpening the string cutter blade**

1. Remove the cutting blade from the guard.
2. Clamp the cutting blade in a vice and sharpen it with a flat file.  
File in one direction only.

**Storage**

- Empty the fuel tank before long periods of storage (over the winter)
  - Only empty the fuel tank outdoors
  - Allow the engine to cool down before storage
1. Empty the fuel tank.
  2. Start the engine and let it idle until it stops.
  3. Let the engine cool down.
  4. Loosen the spark plug with a spark plug socket.

5. Pour a teaspoon of 2-stroke oil into the combustion chamber. Pull the starter cord slowly several times to distribute the oil in the interior of the engine.
6. Insert the spark plug again.
7. Thoroughly clean and service the device.
8. Store the device in a cool dry place.

**⚠ Caution!**

Do not store the machine in the vicinity of naked flames or heat sources – Risk of fire and/or explosion!

**⚠ Caution! Fire hazard!**

Do not store fuelled machine in buildings where the petrol fumes might come into contact with naked flames or sparks!

Keep the area around the engine, exhaust, battery case and fuel tank clear of grass cuttings, petrol and oil.

## Recommissioning

1. Remove the spark plug.
2. Quickly pull the starter cord to remove leftover oil from the combustion chamber.
3. Clean the spark plug, check the electrode distance.
4. Re-install the spark plug, replace if necessary.
5. Prepare the device for operation.
6. Fill the tank with the correct fuel/oil mixture .

## Troubleshooting

Problem	Correction
Engine does not start	<ul style="list-style-type: none"> <li>■ Incorrect starting procedure, observe the operating instructions.</li> <li>■ Clean the spark plug and the air and fuel filters.</li> </ul>
Engine starts but does not continue to run	<ul style="list-style-type: none"> <li>■ Set the lever to RUN.</li> <li>■ Clean / adjust or replace the spark plug.</li> <li>■ Clean or exchange the filter.</li> </ul>

Engine starts but does not run with full performance	<ul style="list-style-type: none"> <li>■ Set the lever to RUN.</li> <li>■ Clean or exchange the filter.</li> </ul>
Motor runs spasmodically	<ul style="list-style-type: none"> <li>■ Clean / adjust or replace the spark plug.</li> </ul>
Excessive smoke	<ul style="list-style-type: none"> <li>■ Use the correct fuel mixture.</li> </ul>

Faults that cannot be corrected with the help of this table must be rectified in an authorized, specialist workshop.

## Disposal



**Machines that are no longer required must not be disposed of with household waste!**

Packaging, machine and accessories are manufactured using recyclable materials and must be disposed of accordingly.



## Inleiding

- Lees de documentatie door voor het in gebruik nemen. Dit is een voorwaarde voor een veilig arbeiden en een storingsvrij gebruik.
- Houd rekening met de veiligheids- en de waarschuwingsaanwijzingen uit deze documentatie en op de machine.
- Deze documentatie is een permanent onderdeel van het beschreven product en moet bij een eventuele verkoop aan de koper worden overhandigd.

## Verklaring symbolen

### **Opgelet!**

Het nauwgezet opvolgen van deze waarschuwingen kan lichamelijk letsel en/of materiële schade vermijden.

 Speciale aanwijzingen voor een grotere duidelijkheid en gebruik.

## Betekenis van de symbolen op de machine

	Opgelet!
	Lees de handleiding
	Draag een beschermbril, een helm en gehoorbescherming
	Draag handschoenen
	Draag veiligheidsschoenen
	Lichaam en kleding uit de buurt van de snijmesses / snijdraad houden
	Gevaar door naar buiten geslingerde voorwerpen
	De afstand tussen de machine en derden moet minstens 15 m bedragen

## Gebruik conform de bestemming

Deze machine is bestemd voor het trimmen en het maaien van een gazon thuis.

Elk ander, daar buiten liggend gebruik geldt als niet conform de bestemming.

### **Opgelet!**

De machine mag niet industrieel worden gebruikt.

## Veiligheidsaanwijzingen

- Gebruik de machine alleen in technisch perfecte toestand
- Alleen bij voldoende daglicht of kunstmatige verlichting werken
- De machine mag niet worden gebruikt met andere snijgereedschappen of aanbouwapparaten
- Geschikte werkkledij dragen:
  - Lange broek, vaste schoenen, handschoenen
  - Helm, beschermbril, gehoorbescherming
- Let bij het werken op een zekere stand
- De machine niet bedienen onder invloed van alcohol, drugs of medicatie
- De machine steeds met beide handen bedienen
- De greep droog en zuiver houden
- Het lichaam en de kleding van het snijmechanisme verwijderd houden
- Derden uit de gevaarlijke omgeving houden
- Vreemde voorwerpen uit de werkomgeving verwijderen
- De beschermplaat, de draadkop en de motor steeds vrij houden van maairesten
- Bij het verlaten van de machine:
  - Motor uitschakelen
  - Wachten tot de snijgarnituur stilstaat
- De machine niet zonder toezicht achterlaten
- Nooit toestaan dat kinderen of niet geïnstrueerde persoon de machine gebruiken of onderhouden. De plaatselijke bestemmingen kunnen een minimale leeftijd opleggen voor het bedienen van de machine.
- De voorschriften voor ongevallenpreventie in acht nemen
- De gebruiker is verantwoordelijk voor ongevallen met andere personen en hun eigendommen
- Plaats altijd de mesbescherming, voordat u het apparaat of het snijmes transporteert of opslaat

## Let op!

Bij langere werken kan het door trillingen tot storingen aan bloedvaten of van het zenuwstelsel aan vingers, handen of polsen komen. Slappende lichaamsdelen, steken, pijn of huidveranderingen kunnen optreden. Wanneer een van deze symptomen optreedt, laat u dan door een arts onderzoeken.

## Veiligheids- en beschermingsinrichtingen

### Opgelet!

De veiligheids- en beschermingsinrichtingen mogen niet buiten werking worden gezet – Gevaar op letsels!

#### Noodstop

Plaats in noodgevallen de ontstekingschakelaar op "STOP".

#### Steenlag-beschermingsplaat

Beschermt de gebruiker tegen weggeslingerde voorwerpen. Het geïntegreerde mes kort het snijdraad in tot op de toegelaten lengte.

## Specificatie

	MS 2600	MS 3300 L	MS 3300 B	MS 4300
Motor type	Luchtgekoelde 2-tact motor	Luchtgekoelde 2-tact motor	Luchtgekoelde 2-tact motor	Luchtgekoelde 2-tact motor
Inhoud	25,4 cm <sup>3</sup>	32,6 cm <sup>3</sup>	32,6 cm <sup>3</sup>	42,7 cm <sup>3</sup>
Vermogen:	0,75 kW	0,9 kW	0,9 kW	1,1 kW
Droog gewicht	5,6 kg	6,1 kg	7,2 kg	8,0 kg
Bedrijfgewicht zonder benzine	6,5 kg	7,0 kg	8,1 kg	9,0 kg
Inhoud brandstoftank	0,65 l	1 l	1 l	1,1 l
Geluidsvermogen ISO 22868	<110 dB onzekerheid LpA 3 dB	<116 dB onzekerheid LpA 3 dB	<116 dB onzekerheid LpA 3 dB	<113 dB onzekerheid LpA 3 dB
Geluidsniveau ISO 22868	102 dB	102 dB	102 dB	102 dB
Trillingen ISO 22867	≤ 7,5 m/s <sup>2</sup> onzekerheid K 2,25 m/s <sup>2</sup>	≤ 15 m/s <sup>2</sup> onzekerheid K 2,25 m/s <sup>2</sup>	≤ 15 m/s <sup>2</sup> onzekerheid K 2,25 m/s <sup>2</sup>	≤ 15 m/s <sup>2</sup> onzekerheid K 2,25 m/s <sup>2</sup>
Snijbreedte snijdraad	41 cm	41 cm	41 cm	41 cm
Diameter snijdraad	2,4 mm	2,4 mm	2,4 mm	2,4 mm
Snijdbreedte snijdblad	25 cm	25 cm	25 cm	25 cm
Greep	"Loop"-greep	"Loop"-greep	"Bike"-greep	"Bike"-greep
Ontsteking	elektronisch	elektronisch	elektronisch	elektronisch
Bougie	L8RTC	L8RTC	L8RTC	L8RTC
Aandrijving	Vliegende kracht-koppeling	Vliegende kracht-koppeling	Vliegende kracht-koppeling	Vliegende kracht-koppeling
Toerental motor max.	7.500 U/min	10.000 U/min	10.000 U/min	9.500 U/min

## Specificatie

	MS 2600	MS 3300 L	MS 3300 B	MS 4300
Toerental motor stationair	2800 U/min	2800 U/min	2800 U/min	2800 U/min
Toerental gereedschap	8400 U/min	7800 U/min	7800 U/min	7500 U/min
Toebehoren mesblad	Art. Nr. 112906	Art. Nr. 112906	Art. Nr. 112906	Art. Nr. 112906
Toebehoren draadkop	Art. Nr. 112905	Art. Nr. 112905	Art. Nr. 112905	Art. Nr. 112905
Toebehoren draaggordel	Art. Nr. 411705	Art. Nr. 112907	Art. Nr. 112907	Art. Nr. 112907

### Montage MS 2600 / MS 3300 L MS 3300 B / MS 4300

#### Beschermkap monteren (afbeelding 1).

#### Draadkop monteren (afbeelding 2)

1. Meenemerschijf (2-2) op de leibout van de aandrijfas (2-1) plaatsen.
2. Om te arrêteren de imbusleutel (2-6) in het hiervoor bestemde gat van de meenemerschijf steken.
3. Flens plaatsen.
4. Adapter (2-4) plaatsen en vastschroeven.
5. Draadkop (2-5) op de leibout schroeven.  
**Attentie: links schroefdraad!**

#### Extra bescherming bij gebruik van de draad monteren (afbeelding 4)

1. De zwarte extra bescherming (4-1) in de beschermkap vastklikken.

Het geïntegreerde draadsnijmes snijdt de snijdraad automatisch op de optimale lengte.

#### Snijmes monteren (afbeelding 3) (afbeelding 4)

1. De zwarte extra bescherming demonteren (afbeelding 4-1).
2. Meenemerschijf (3-2) op de leibout van de aandrijfas (3-1) plaatsen.
3. Snijmes (3-3) zo op de meenemerschijf (3-2) leggen dat het boorgat van het snijmes exact op de geleidingscirkel van de meenemerschijf ligt.

4. De flens (3-4) zo op het snijmes plaatsen, dat de vlakke kant naar het snijmes wijst.
5. Beschermkap (3-5) plaatsen.
6. Waaiering (3-6) plaatsen.
7. Bevestigingsmoer (3-7) op de leibout schroeven. Hiervoor de imbusleutel (3-8) in de hiervoor bestemde boorgaten plaatsen en met de bougiesleutel vastdraaien. De bougiesleutel is bij de levering inbegrepen. **Attentie: links schroefdraad!**

#### Schouderband instellen (afbeelding 7) (afbeelding 10)

1. Schouderband over beide schouders leggen.
2. **MS 2600 / MS 3300 L (afbeelding 7):** Sluithaak in het oog haken (7-6).

**MS 3300 B / MS 4300 (afbeelding 10-6):** Sluithaak individueel in de inhangrail van de schouderband haken.

3. Lengte van de schouderband door middel van enkele maaibewegingen controleren, zonder de motor in te schakelen.  
Draadkop of snijmes moeten evenwijdig aan de bodem zijn.

#### **Attentie!**

Tijdens het werken altijd de schouderband gebruiken. Schouderband pas na het starten van de motor in vrijloop inhaken.

## Montage MS 2600 / MS 3300 L

### Onderdelenoverzicht (afbeelding 7)

1	Draadkop
2	Meenemer
3	Beschermkap
4	"Loop"-fietsgreep
5	Handgreep, zie "Motor starten"
6	Oog

#### **Attentie!**

Het apparaat mag pas na volledige montage worden gebruikt.

### L-greep monteren (afbeelding 8)

4. Rubberen mof (8-2) over de duwboom plaatsen.
5. Met de vier inbusbouten (8-4) de onderste helft van de greep (8-1) en de bovenste helft van de greep (8-3) over de rubberen mof heen aan elkaar vastschroeven.

## Montage MS 3300 B / MS 4300

### Onderdelenoverzicht (afbeelding 10)

1	Mes
2	Aandrijfas
3	Beschermkap
4	"Bike"-fietsgreep
5	Handgreep, zie "Motor starten"
6	Inhangrail voor schouderband

#### **Attentie!**

Het apparaat mag pas na volledige montage worden gebruikt.

### "Bike" fietsgreep (afbeelding 11)

1. Veer (11-1) in de houder in de duwboom plaatsen.
2. De onderste greephouder (11-2) op de veer plaatsen.
3. Het gemarkeerde (geribbelde) gedeelte van de greepstang (11-3) in de onderste greephouder plaatsen. De bovenste klem (11-4) moet vastklikken in de onderste klem (11-2).
4. Met de schroef (11-5) de bovenste klem (11-4) op de greephouder bevestigen.
5. De positie van de houder op de duwboom kan individueel worden gewijzigd.

## Brandstof en bedrijfsmiddelen

### Veiligheidsvoorschriften



#### Waarschuwing!

Benzine is zeer licht ontvlambaar – brandgevaar!

- Zorg ervoor dat er geen brandstof uit de motor, de tank of de brandstofleidingen loopt.
- Benzine uitsluitend in hiervoor bestemde reservoirs mengen en bewaren.
- Geen brandstofmengsel gebruiken dat langer dan 90 dagen opgeslagen is geweest.
- Alleen buiten tanken.
- Bij het tanken niet roken.
- De tankdop bij draaiende of hete motor niet openen.
- Beschadigde tank of tankdop vervangen.
- Tankdop altijd goed afsluiten.
- Benzinetank alleen buiten leegmaken.
- Als er benzin is uitgelopen of gemorst:
  - Motor niet starten.
  - Startpogingen vermijden.
  - Apparaat reinigen.
  - Resterende brandstof laten verdampen.

### Brandstofmengsel maken

Bij het gebruik van een mengverhouding van 50:1 adviseren wij u een hoogwaardige speciale 2-taktolie te gebruiken.

Bij een merkproduct 2-taktolie adviseren wij een mengverhouding van 25:1.

### Tabellen voor mengverhoudingen van brandstof

Mengen	Benzine	Mengolie
25 delen benzine: 1 deel mengolie 2-taktolie	1 l	40 ml
	3 l	120 ml
	5 l	200 ml

Mengen	Benzine	Mengolie
50 delen benzine: 1 deel mengolie 2-taktolie	1 l	20 ml
	3 l	60 ml
	5 l	100 ml

Benzine en olie volgens de tabel in een geschikt reservoir doen. Beide delen grondig vermengen.

## Inbedrijfstelling



#### Attentie!

Voor gebruik altijd een visuele controle uitvoeren.

- Controleer voor gebruik of alle schroeven, moeren en bouten van het apparaat goed vastzitten.
- Met loszittend, beschadigd of versleten snijwerk en/of onderdelen mag het apparaat niet worden gebruikt.
- Beschadigde of versleten onderdelen vervangen door originele reserveonderdelen.
- Motorzeis altijd gebruiken met beschermplaat.
- Altijd de bijgeleverde gebruiksaanwijzing van de motorfabrikant in acht nemen.
- Nationale voorschriften voor de gebruiksuren in acht nemen.

### Motor starten



#### Waarschuwing!

Motor nooit in gesloten ruimtes laten draaien.

Gevaar voor vergiftiging!



Snijdraad voor het starten op 13 cm inkorten, om de motor niet te belasten.

Startklepstanden:



### Let bij de start op het volgende:

1. Motorzeis vlak en zonder obstakels op de bodem leggen.
2. Erop letten dat het snijgereedschap geen voorwerpen en ook de bodem niet aanraakt.
3. Een stabiele positie innemen.
4. Het apparaat met de linkerhand vasthouden. Met de rechterhand de startkabel vasthouden.
5. Niet op de stang gaan staan of knielen.
  - Startkabel er altijd recht uittrekken. Niet plotseling laten terugschieten.

## Inbedrijfstelling MS 2600 / MS 3300 L

### Koude start (afbeelding 6) (afbeelding 9)

6-1	Afdekking luchtfilter
6-2	Benzinetank
6-3	Startklep "Choke" – "Run"
6-4	Choke (membraanpomp koude start)
6-5	Startkabel
9-1	Contactschakelaar "Start" – "Stop"
9-2	Gashendelblokkering
9-3	Gashendel

1. Contactschakelaar in positie "Start" zetten (9-1).
2. Gashendelblokkering (9-2) indrukken en ingedrukt houden, gashendel (9-3) indrukken.
3. Startklep (6-3) in positie "CHOKE" zetten.
4. Membraanpomp voor koude start (6-4) 10x indrukken.
5. Startkabel (6-5) er 3-4 keer recht uittrekken, tot de motor hoorbaar en kortstondig start (ontsteekt). Let erop dat u gelijkmatig, snel trekt.
6. Startklep op "RUN" zetten.
7. Startkabel eruit trekken tot de motor start.
8. Indien de motor niet start, stappen 1 tot en met 7 herhalen.

### MS 2600 / MS 3300 L warme start (afbeelding 6) (afbeelding 9)

1. Contactschakelaar in positie "Start" zetten (9-1).
  2. Startklep (6-3) op "RUN" zetten. Aan startkabel (6-5) trekken – de motor gaat aan.
- Motor gaat niet aan:
    - Startklep in positie "RUN" zetten.
    - Startkabel er 5x uittrekken.
  - Indien de motor nog steeds niet aangaat:
    - 5 minuten wachten en vervolgens nogmaals met doorgedrukte gashendel proberen.



Hoofdstuk "Hulp bij storingen" raadplegen.

### Motor uitschakelen (afbeelding 9)

1. Gashendel loslaten en motor in vrijloop laten draaien.
2. Contactschakelaar (9-1) op "STOP" zetten.



#### Attentie!

Motor en snijwerk draaien na uitschakeling nog verder – letselgevaar!

## Inbedrijfstelling MS 3300 B / MS 4300

### Koude start (afbeelding 6) (afbeelding 13)

6-1	Afdekking luchtfilter
6-2	Benzinetank
6-3	Startklep "Choke" – "Run"
6-4	Choke (membraanpomp koude start)
6-5	Startkabel
13-1	Contactschakelaar "Start" – "Stop"
13-2	Gashendelblokkering
13-3	Gashendel

1. Startklep (6-3) in positie "CHOKE" zetten.
2. Contactschakelaar in positie "Start" zetten (13-1).
3. Membraanpomp voor koude start (6-4) 10x indrukken.
4. Startkabel (6-5) er 2 - 3 keer recht uittrekken, tot de motor hoorbaar en kortstondig start (ontsteekt). Let erop dat u gelijkmatig, snel trekt.
5. Startklep op "RUN" zetten.
6. Startkabel eruit trekken tot de motor start.
7. Indien de motor niet start, stappen 1 tot en met 7 herhalen.

### MS 3300 B / MS 4300 warme start (afbeelding 6) (afbeelding 13)

1. Contactschakelaar in positie "Start" zetten (13-1).
2. Startklep (6-3) in positie "RUN" zetten.
3. Maximaal 6x snel aan startkabel (6-5) trekken – de motor gaat aan. Gashendel volledig ingedrukt houden, tot de motor gelijkmatig draait.

- Motor gaat niet aan:
  - Startklep in positie "RUN" zetten.
  - Startkabel er 5x uittrekken.
- Indien de motor nog steeds niet aangaat:
  - 5 minuten wachten en vervolgens nogmaals met doorgedrukte gashendel proberen.



Hoofdstuk "Hulp bij storingen" raadplegen.

### Motor uitschakelen (afbeelding 13)

1. Gashendel (13-3) loslaten en motor in vrijloop laten draaien.
2. Contactschakelaar (13-1) op "STOP" zetten.



#### Attentie!

Motor en snijwerk draaien na uitschakeling nog verder – letselgevaar!

## Gebruikshandleiding

De motor tijdens het trimmen en het snijden steeds laten lopen in het bovenste toerentalgebied

### Veiligheidsaanwijzingen

#### **Opgelet!**

Hou rekening met de veiligheids- en waarschuwingaanwijzingen uit deze documentatie en op de machine.

- Personen die niet vertrouwd zijn met de trimmer zouden de omgang ermee eerst bij uitgeschakelde motor moeten oefenen
- Draag aangepaste werkkledij
- Let bij het werken op een veilige stand
- Bedien de machine steeds met beide handen
- Hou lichaam en kledij verwijderd van het snijmechanisme
- Derden uit de buurt van de gevarenzone houden
- Hou derden verwijderd uit de gevaarlijke omgevingde snijkop nooit hoger dan kniehoogte houden als de machine in bedrijf is
- Apparaat niet met water afsprengen en tegen regen en vocht beschermen
- Bij hangmaaiwerkzaamheden steeds onder de snijmachine staan
- Nooit op een gladde, glibberige heuvel of helling werken
- De machine nooit in de nabijheid van licht ontvlambare vloeistoffen of gassen gebruiken – Gevaar op explosies en/of brand!
- Na contact met een vreemd voorwerp:
  - Motor uitschakelen
  - De machine controleren op schade

### Verlengen snijdraad

1. De motor volgens laten lopen en de draadkop tegen de bodem drukken.  
De snijdraad wordt automatisch verlengd.

 Het mes aan de beschermplaat kort de snijdraad in op de toegestane lengte.

### Beschermplaat reinigen

1. De machine uitschakelen.
2. Maairesen met een schroevendraaier of iets dergelijks voorzichtig verwijderen.

 De beschermplaat regelmatig reinigen, om oververhitten van de schachtbuis te vermijden.

### Trimmen

1. Het terrein bekijken en de gewenste snijhoogte vastleggen.
2. De draadkop op de gewenste hoogte brengen en houden.
3. De machine in een sikkelvormige beweging van de ene zijde naar de andere bewegen.
4. Er voor zorgen dat de draadkop steeds parallel met de bodem blijft.

### Laag trimmen

5. De machine met een lichte helling naar voor voeren, zodat ze zich net boven de bodem beweegt.
6. Steeds trimmen van het lichaam weg.

### Trimmen aan omheiningen en funderingen

#### **Opgelet!**

Raak geen vaste gebouwen – Terugslaggevaar!

1. Het apparaat langzaam en voorzichtig rijden, zonder dat de snijdraad tegen hindernissen te laten stoten.

### Trimmen rond boomstammen

2. De machine voorzichtig en traag rond boomstammen voeren, zodat de snijdraad de boomschors niet raakt.
3. Van links naar rechts rond de boomstam maaien.
4. Gras en onkruid met de punt van de draad bewerken, en de draadkop licht naar voor hellen.

 Trimmen aan stenen muren, funderingen, bomen leidt tot een hogere slijtage van de draad.

### Maaien

1. De snijkop onder een hoek van 30 graden naar rechts hellen.
2. De handgreep in de gewenste stand brengen.

#### **Opgelet!**

Vreemde voorwerpen uit de werkomgeving verwijderen. Gevaar op letsels/schade aan voorwerpen door weggeslingerde vreemde voorwerpen.

### Maaien met de snijmessen

Bij het maaien met het snijmes wordt het snijmes in een horizontale, boogvormige beweging van de ene zijde naar de andere gebracht.

## **Opgelet!**

Bij gebruik van het snijdmes bovendien op het volgende letten:

- Draaggordel gebruiken
- Controleren of beschermkap en snijblad correct gemonteerd zijn.
- Beschermkledij en oogbescherming dragen



Geen onkruid-snijdmes gebruiken voor het snijden van struiken en jonge bomen!



## **Let op!**

Uitsluitend originele snijdmessen en toebehoor gebruiken!  
Niet originele delen kunnen tot verwondingen en functiestoringen aan het toestel leiden!

## Vermijden van terugslag



## **Opgelet!**

Snijdmessen niet gebruiken in de buurt van vaste hindernissen – Terugslaggevaar / Gevaar op letsels!

## Klem zitten

Dichte vegetatie, jonge bomen of struikgewas, kunnen het snijblad blokkeren en tot stilstand brengen.

- Vermijd blokkeren door te kijken in welke richting het struikgewas neigt, en het in de tegengestelde richting te snijden.
- Indien het snijblad bij het snijden vastloopt
  - De motor meteen uitschakelen
  - De machine omhoog houden, zodat het snijblad niet springt of breekt
  - Vast zittend materiaal van de snede wegstoten

## Onderhoud en verzorging

- Reinig het apparaat na ieder gebruik met een borstel en een droge doek. Gebruik geen reinigingsmiddel of water.

## Luchtfilter



## **Opgelet!**

Gebruik de machine nooit zonder luchtfilter. Het luchtfilter regelmatig reinigen. Een beschadigd luchtfilter vervangen.

1. Sterschroef verwijderen, deksel afnemen en het luchtfilter afnemen.
2. Het luchtfilter reinigen met zeep en water. Gebruik geen benzine!
3. Laat het luchtfilter drogen.
4. Bouw het luchtfilter in omgekeerde volgorde in.

## Brandstoffilter



## **Opgelet!**

Gebruik de machine nooit zonder brandstoffilter. Dit kan leiden tot zware schade aan de motor.

1. Tankdeksel volledig uitnemen.
2. De aanwezige brandstof in een geschikt reservoir gieten.
3. Met een draadhaak het filter uit de tank nemen.
4. Het filter met een draai beweging afnemen.
5. Filter vervangen.

## Instelling carburator

De carburator is van in de fabriek optimaal ingesteld.

## Bougie (afbeelding 5)

Elektrodenafstand = 0,635 mm [0.025"].

6. De bougie aanspannen met een moment van 12-15 Nm.
7. De bougiestekker op de bougie plaatsen.

## De draadmessen slijpen

1. De snijdmessen losmaken van de beschermplaat.
2. De snijdmessen in een bankschroef bevestigen en slijpen met een vlakke vijl. Vijl slechts in één richting.

## Opslag

- In geval van een langere opslag (tijdens de winter) de benzinetank legen
  - De benzinetank alleen in open lucht legen
  - De motor voor de opslag laten afkoelen
1. Brandstoftank ledigen.
  2. De motor starten en on, belast laten draaien tot hij stopt.
  3. De motor laten afkoelen.



4. De bougie met een bougiesleutel losdraaien.
5. Een theelepel 2-tact olie in de ontbrandingsruimte gieten. Om de olie te evdelen over de binnenruimte van de motor meerdere keren traag trekken aan de startkoord.
6. De bougie terug plaatsen.
7. De machine grondig reinigen en onderhouden.
8. De machine op en droge, koele plaats opslaan.



### Opgelet!

De motor niet voor open vuur of warmtebronnen opslaan – Gevaar op brand en explosies!



### Let op! Brandgevaar!

Getankte machine niet in gebouwen bewaren, waarin benzinedampen met open vuur of vonken in aanraking zouden kunnen komen!

De zone rond motor, uitlaat, batterijkast, brandstoftank vrij van maaggoed, benzine, olie houden .

Motor start, maar loopt niet met vol vermogen	<ul style="list-style-type: none"> <li>■ Zet de hefboom op RUN.</li> <li>■ Filter reinigen of vervangen.</li> </ul>
Motor loops sprongsgewijs	<ul style="list-style-type: none"> <li>■ Bougie reinigen, instellen of vervangen.</li> </ul>
Overdrevten veel rook	<ul style="list-style-type: none"> <li>■ Het juiste brandstofmengsel gebruiken.</li> </ul>

Storingen die niet met behulp van deze tabel kunnen worden verholpen, moeten door een erkende werkplaats worden verholpen.

## Afvoer



### Versleten machines niet afvoeren via het huisvuil!

De verpakking, de machine en de accessoires zijn samengesteld uit recycleerbaar materiaal, en moeten dienovereenkomstig worden afgevoerd.

## Terug in bedrijf nemen

1. Bougie verwijderen.
2. Het startkoord snel doortrekken, om resterende olie uit de verbrandingskamer te verwijderen.
3. Bougie reinigen, elektrodenafstand controleren.
4. Bougie weer inbouwen, indien nodig vervangen.
5. De machine gebruiksklaar maken.
6. De tank met het juiste mengsel brandstof-olie (50 : 1) vullen.

## Hulp bij storingen

Storing	Oplossing
Motor start niet	<ul style="list-style-type: none"> <li>■ Onjuiste startprocedure, gebruiksaanwijzing lezen.</li> <li>■ Bougie en lucht- en brandstof-filter reinigen.</li> </ul>
Motor start, maar loopt niet verder	<ul style="list-style-type: none"> <li>■ Zet de hefboom op RUN.</li> <li>■ Bougie reinigen, instellen of vervangen.</li> <li>■ Filter reinigen of vervangen.</li> </ul>

## Introduction

- Lire la totalité de la présente documentation avant la mise en service. Ceci constitue une condition préalable indispensable pour un travail sûr et un maniement facile.
- Observer les instructions de sécurité et les avertissements figurant dans cette documentation et sur le matériel.
- Cette documentation fait partie en permanence du produit décrit et doit être remise à l'acheteur lors de la vente.









## Explication des signes

### Attention !

Le respect scrupuleux des recommandations peut prévenir les dommages corporels et/ou matériels.

 Instructions spéciales facilitant la compréhension et la manipulation.

## Signification des symboles apposés sur le matériel

	Attention !
	Lire les instructions d'entretien
	Porter des lunettes et un casque de protection, ainsi que des protections auditives
	Porter des gants
	Porter des chaussures de sécurité
	Se tenir et tenir ses vêtements à distance de la lame de coupe/du fil coupant
	Risque de projections
	Les tiers doivent se tenir à au moins 15 m du matériel

## Utilisation conforme aux dispositions

Ce matériel sert à tailler et à tondre les pelouses des particuliers.

Toute autre application est considérée comme non conforme aux dispositions.

### Attention !

Ce matériel ne peut pas faire l'objet d'une utilisation industrielle.

## Instructions de sécurité

- N'utiliser que des appareils techniquement impeccables.
- Ne travailler qu'en présence d'une lumière du jour ou d'un éclairage artificiel suffisants
- Ce matériel ne doit pas être utilisé avec d'autres outils de coupe ou composants.
- Porter une tenue vestimentaire adaptée :
  - pantalons longs, chaussures fermées, gants
  - lunettes et casque de protection, protections auditives
- Veiller à pouvoir travailler en toute sécurité
- Ne pas manipuler l'appareil sous l'influence de l'alcool, de drogues ou de médicaments.
- Tenir en permanence le matériel à deux mains.
- Faire en sorte que les poignées restent sèches et propres.
- Se tenir et tenir ses vêtements à bonne distance du dispositif de coupe.
- Tenir les tiers à distance de la zone de travail.
- Eliminer tout corps étranger de la zone de travail.
- Faire en sorte que l'écran de protection, la tête à fil et le moteur soient toujours exempts de résidus d'herbe
- Lors de l'arrêt du matériel :
  - Arrêter le moteur
  - Attendre l'arrêt complet du dispositif de coupe
- Ne pas laisser le matériel sans surveillance
- Ni les enfants ni les personnes ne connaissant pas le mode d'emploi ne sont autorisés à utiliser ou à entretenir la machine. Des dispositions locales peuvent régir l'âge minimum de l'utilisateur.
- Respecter les prescriptions de prévention des accidents
- L'utilisateur est responsable des accidents avec d'autres personnes et les biens matériels de ces dernières
- Mettre toujours le protège-lame en place avant le transport ou le stockage du matériel ou de la lame de coupe

### **Attention !**

Pour des travaux de plus longue durée, les vibrations produites risquent de perturber les vaisseaux sanguins ou le système nerveux des doigts, mains ou poignets. Apparition éventuelle d'engourdissements de membres du corps, de douleurs lancinantes, de douleurs ou d'altérations de la peau. En cas de tels symptômes, soumettez-vous à un examen médical !

## Equipements de protection et de sécurité

### **Attention !**

Ne pas mettre hors service les équipements de sécurité ou de protection. Risque de blessures !

#### Arrêt d'urgence

En cas d'urgence, positionner le contact d'allumage sur STOP.

#### Ecran de protection contre les projections de pierre

Protège l'utilisateur des projections. La lame intégrée raccourcit le fil coupant à la longueur autorisée.

## Spécification

	MS 2600	MS 3300 L	MS 3300 B	MS 4300
Type de moteur	Moteur 2 cycles refroidi à l'air	Moteur 2 cycles refroidi à l'air		
Cylindrée	25,4 cm <sup>3</sup>	32,6 cm <sup>3</sup>	32,6 cm <sup>3</sup>	42,7 cm <sup>3</sup>
Puissance :	0,75 kW	0,9 kW	0,9 kW	1,1 kW
Poids à sec	5,6 kg	6,1 kg	7,2 kg	8,0 kg
Poids en ordre de marche sans essence	6,5 kg	7,0 kg	8,1 kg	9,0 kg
Capacité en carburant	0,65 l	1 l	1 l	1,1 l
Niveau sonore ISO 22868	<110 dB incertitude LpA 3 dB	<116 dB incertitude LpA 3 dB	<116 dB incertitude LpA 3 dB	<113 dB incertitude LpA 3 dB
Niveau sonore conforme à la directive ISO 22868	102 dB	102 dB	102 dB	102 dB
Vibration conforme à la directive ISO 22867	≤ 7,5 m/s <sup>2</sup> incertitude K 2,25 m/s <sup>2</sup>	≤ 15 m/s <sup>2</sup> incertitude K 2,25 m/s <sup>2</sup>	≤ 15 m/s <sup>2</sup> incertitude K 2,25 m/s <sup>2</sup>	≤ 15 m/s <sup>2</sup> incertitude K 2,25 m/s <sup>2</sup>
Largeur de coupe fil coupant	41 cm	41 cm	41 cm	41 cm
Diamètre du fil coupant	2,4 mm	2,4 mm	2,4 mm	2,4 mm
Largeur de coupe de la lame	25 cm	25 cm	25 cm	25 cm
Poignée	Poignée « Loop »	Poignée « Loop »	Poignée « Bike »	Poignée « Bike »
Allumage	électronique	électronique	électronique	électronique
Bougie d'allumage	L8RTC	L8RTC	L8RTC	L8RTC
Entraînement	Embrayage centrifuge	Embrayage centrifuge	Embrayage centrifuge	Embrayage centrifuge
Régime max. du moteur	7.500 tr/min	10.000 tr/min	10.000 tr/min	9.500 tr/min

## Spécification

	MS 2600	MS 3300 L	MS 3300 B	MS 4300
Régime du moteur à vide	2800 tr/min	2800 tr/min	2800 tr/min	2800 tr/min
Vitesse de rotation outil	8400 tr/min	7800 tr/min	7800 tr/min	7500 tr/min
Accessoire lame de coupe	Art. Nr. 112906	Art. Nr. 112906	Art. Nr. 112906	Art. Nr. 112906
Accessoire tête à fil	Art. Nr. 112905	Art. Nr. 112905	Art. Nr. 112905	Art. Nr. 112905
Accessoire bandoulière	Art. Nr. 411705	Art. Nr. 112907	Art. Nr. 112907	Art. Nr. 112907

### Montage MS 2600 / MS 3300 L MS 3300 B / MS 4300

#### Montage du capot (figure 1)

#### Montage de la tête à fils (figure 2)

1. Monter le disque d'entraînement (2-2) sur la broche de guidage de l'arbre d'entraînement (2-1).
2. Pour le blocage, insérer la clé à fourche (2-6) dans le trou du disque d'entraînement prévu à cet effet.
3. Mettre la bride en place.
4. Insérer et visser l'adaptateur (2-4)
5. Visser la tête à fils (2-5) sur la broche de guidage.  
**Attention : filet à gauche !**

#### Montage de la protection supplémentaire pour le fonctionnement avec fil de coupe (figure 4)

1. Encliqueter la protection supplémentaire noire (4-1) dans le capot.

Le couteau de fil intégré coupe le fil de coupe automatiquement à la longueur optimale.

#### Montage de la lame (figure 3) (figure 4)

1. Démonter la protection supplémentaire noire (figure 4-1)
2. Monter le disque d'entraînement (3-2) sur la broche de guidage de l'arbre d'entraînement (3-1).

3. Poser la lame (3-3) sur le disque d'entraînement (3-2) de façon à ce que le trou de la lame se trouve exactement sur le circuit de guidage du disque d'entraînement.
4. Placer la bride (3-4) sur la lame de façon à ce que le côté plat soit orienté vers la lame.
5. Monter le recouvrement de protection (3-5).
6. Monter la rondelle à éventail (3-6).
7. Visser l'écrou de fixation (3-7) sur la broche de guidage. Pour ce faire, insérer la clé à fourche (3-8) dans les trous prévus à cet effet et la serrer avec la clé à bougie. La clé à bougie est comprise dans la livraison. **Attention : filet à gauche !**

#### Réglage de la sangle (figure 7) (figure 10)

1. Faire passer la sangle sur les deux épaules.
2. **MS 2600 / MS 3300 L (figure 7) :** Accrocher le crochet de fermeture dans l'œillet (7-6).

**MS 3300 B / MS 4300 (figure 10-6) :** Accrocher le crochet de fermeture individuellement au rail de suspension de sangle.

3. Contrôler la longueur de la sangle avec quelques mouvements de balancement sans allumer le moteur. La tête de coupe de fil ou la lame doivent être parallèles au sol.



#### Attention !

Utilisez toujours la sangle pendant le travail.  
N'accrocher la sangle qu'après le démarrage du moteur et lorsque le moteur tourne à vide.

## Montage MS 2600 / MS 3300 L

### Vue d'ensemble des pièces (figure 7)

1	Tête à fils
2	Taquet
3	Capot
4	Poignée de vélo « Loop »
5	Poignée, voir le démarrage du moteur
6	Cœillet



#### Attention !

L'appareil ne doit être utilisé qu'une fois entièrement monté.

### Montage de la poignée en L (figure 8)

- Placer la manchette en caoutchouc (8-2) sur le mancheron.
- Visser la moitié inférieure de la poignée (8-4) et la partie supérieure de la poignée (8-3) au dessus de la manchette en caoutchouc avec les quatre vis à six pans creux (8-4).

## Montage MS 3300 B / MS 4300

### Vue d'ensemble des pièces (figure 10)

1	Lame
2	Arbre d'entraînement
3	Capot
4	Poignée de vélo « Bike »
5	Poignée, voir la mise en marche du moteur
6	Rail de suspension de sangle



#### Attention !

L'appareil ne doit être utilisé qu'une fois entièrement monté.

### Poignée de vélo « Bike » (figure 11)

- Placer le ressort (11-1) dans la fixation du mancheron.
- Placer la fixation inférieure de la poignée (11-2) sur le ressort.
- Placer la partie marquée (striée) de la poignée (11-3) dans la fixation inférieure de la poignée. L'agrafe supérieure (11-4) doit s'encliqueter dans l'agrafe inférieure (11-2).
- Fixer l'agrafe supérieure (11-4) sur la fixation de la poignée avec une vis (11-5).
- L'emplacement de la fixation peut être décalé individuellement au mancheron.

## Carburant et moyens d'exploitation

### Consignes de sécurité



#### Avertissement !

L'essence est extrêmement inflammable—risque d'incendie !

- Assurez-vous qu'il n'y a pas de fuite d'essence du moteur, du réservoir ou des tuyaux de carburant.
- Ne mélanger et conserver l'essence que dans des récipients prévus à cet effet.
- Ne pas utiliser de mélange de carburant ayant été stocké plus de 90 jours.
- Ne prendre de l'essence qu'à l'extérieur.
- Ne pas fumer ce faisant.
- Ne pas ouvrir le bouchon du réservoir d'essence lorsque le moteur est en marche ou lorsqu'il est chaud.
- Remplacer le réservoir ou le bouchon du réservoir s'ils sont endommagés.
- Toujours refermer fermement le bouchon du réservoir.
- Ne vider le réservoir d'essence qu'à l'extérieur.
- Si de l'essence s'est échappée ou a été renversée :
  - Ne pas mettre le moteur en marche.
  - Éviter les tentatives d'allumage.
  - Nettoyer l'appareil.
  - Laisser le reste de carburant s'évaporer.

### Créer un mélange de carburant

Lorsque l'on utilise un rapport de mélange 50:1, nous recommandons une huile de haute qualité deux temps.

Parmi les marques d'huiles deux temps, nous recommandons un rapport de mélange de 25:1.

#### Tableaux pour les rapports de mélange de carburant

Mélange	Essence	Huile mélangée
25 volumes d'essence : 1 volume d'huile mélangée Huile deux temps	1 l	40 ml
	3 l	120 ml
	5 l	200 ml

Mélange	Essence	Huile mélangée
50 volumes d'essence : 1 volume d'huile mélangée Huile deux temps	1 l	20 ml
	3 l	60 ml
	5 l	100 ml

Verser l'essence et la quantité correspondante d'huile dans un récipient approprié en suivant les indications du tableau. Mélanger minutieusement les deux composants.

### Mise en service



#### Attention !

Procédez toujours à un contrôle visuel avant la mise en service.

- Avant l'utilisation, vérifiez que toutes les vis, tous les écrous et boulons de l'appareil sont bien serrés.
- Il est interdit d'utiliser l'appareil si la barre de coupe et/ou les éléments de fixation sont lâches, endommagés ou usés.
- Remplacer les pièces endommagées ou usées par des pièces de rechange d'origine.
- Utiliser la débroussailleuse toujours avec un écran de protection.
- Tenir compte des instructions de service du fabricant du moteur.
- Respecter les directives en vigueur dans le pays.

### Mise en marche du moteur



#### Avertissement !

Ne jamais laisser le moteur en marche dans des locaux fermés. Danger d'intoxication !



Avant la mise en marche, raccourcir le fil de coupe sur 13 cm afin de ne pas surcharger le moteur.

Niveaux de régulateur de démarrage :



### A observer lors de la mise en marche :

1. Poser la débroussailleuse à plat et sans obstacles sur le sol.
2. Veiller à ce que l'outil de coupe ne soit en contact avec aucun objet ou avec le sol.
3. Adopter une position stable et sûre.
4. Tenir fermement l'appareil avec la main gauche. Prendre le démarreur avec la main droite.
5. Ne pas se trouver ou s'agenouiller sur le manchon.
  - Tirer toujours le démarreur de façon droite. Ne pas le laisser retourner de façon abrupte dans sa position initiale.

## Mise en service MS 2600 / MS 3300 L

### Démarrage à froid (figure 6) (figure 9)

6-1	Recouvrement du filtre à air
6-2	Réservoir d'essence
6-3	Régulateur de démarrage « Choke » – « Run »
6-4	Pompe d'amorçage (pompe à membrane pour le démarrage à froid)
6-5	Démarrreur

9-1	Contacteur d'allumage « Start" – "Stop"
9-2	Blocage d'accélérateur
9-3	Accélérateur

- Placer le contacteur d'allumage sur la position « Start » (9-1).
- Appuyer sur le blocage de l'accélérateur (9-2) et le maintenir enfoncé, appuyer sur l'accélérateur.
- Placer le régulateur de démarrage (6-3) sur la position « CHOKE ».
- Appuyer 10x sur la pompe à membrane pour le démarrage à froid (6-4).
- Tirer le démarreur (6-5) 3-4 fois en ligne droite jusqu'à ce que le moteur démarre de façon audible et rapide (allumage).  
Veiller à tirer de façon régulière et rapide.
- Placer le régulateur de démarrage sur « RUN ».
- Tirer le démarreur jusqu'à ce que le moteur démarre.
- Si le moteur ne démarre pas, répéter les opérations 1 à 7.

### MS 2600 / MS 3300 L, démarrage à chaud (figure 6) (figure 9)

- Placer le contacteur d'allumage sur la position « Start » (9-1).
  - Placer le régulateur de démarrage sur « RUN ». Tirer le démarreur (6-5) – le moteur démarre.
- Le moteur ne démarre pas :
    - Placer le régulateur de démarrage sur la position « RUN ».
    - Tirer 5x sur le démarreur.
  - Si le moteur ne démarre toujours pas :
    - Attendre 5 minutes et recommencer avec l'accélérateur enfoncé.



Observer le chapitre « Remèdes en cas de pannes ».

### Eteindre le moteur (figure 9)

- Lâcher l'accélérateur et laisser le moteur tourner à vide.
- commuter le contacteur d'allumage (9-1) sur « STOP ».



### Attention !

Le moteur et le dispositif de coupe continuent à tourner après l'arrêt – risque de blessures !

## Mise en service MS 3300 B / MS 4300

### Démarrage à froid (figure 6) (figure 13)

6-1	Recouvrement du filtre à air
6-2	Réservoir d'essence
6-3	Régulateur de démarrage « Choke » – « Run »
6-4	Pompe d'amorçage (pompe à membrane pour le démarrage à froid)
6-5	Démarrreur

13-1	Contacteur d'allumage « Start » – « Stop »
13-2	Blocage d'accélérateur
13-3	Accélérateur

- Placer le régulateur de démarrage (6-3) sur la position « CHOKE ».
- Placer le contacteur d'allumage sur la position « Start » (13-1).
- Appuyer 10x sur la pompe à membrane pour le démarrage à froid (6-4).
- Tirer le démarreur (6-5) 2-3 fois en ligne droite jusqu'à ce que le moteur démarre de façon audible et rapide (allumage).  
Veiller à tirer de façon régulière et rapide.
- Placer le régulateur de démarrage sur « RUN ».
- Tirer le démarreur jusqu'à ce que le moteur démarre.
- Si le moteur ne démarre pas, répéter les opérations 1 à 7.

### MS 3300 B / MS 4300, démarrage à chaud (figure 6) (figure 13)

- Placer le contacteur d'allumage sur la position « Start » (13-1).
- Placer le régulateur de démarrage (6-3) sur la position « RUN ».

3. Tirer le démarreur (6-5) 6 x maximum – le moteur démarre. Garder l'accélérateur entièrement enfoncé jusqu'à ce que le moteur tourne régulièrement.
- Le moteur ne démarre pas :
    - Placer le régulateur de démarrage sur la position « RUN ».
    - Tirer 5x sur le démarreur.
  - Si le moteur ne démarre toujours pas :
    - Attendre 5 minutes et recommencer avec l'accélérateur enfoncé.

 Observer le chapitre « Remèdes en cas de pannes ».

### Eteindre le moteur (figure 13)

1. Lâcher l'accélérateur (13-3) et laisser le moteur tourner à vide.
2. Commuter le contacteur d'allumage (13-1) sur « STOP ».

### Attention !

Le moteur et le dispositif de coupe continuent à tourner après l'arrêt – risque de blessures !

## Mode d'emploi

Lors de la taille et de la coupe, laisser toujours le moteur tourner au régime le plus élevé

### Instructions de sécurité

### Attention !

Respecter les instructions de sécurité et les avertissements figurant dans cette documentation et sur le matériel.

- Les personnes qui ne sont pas familiarisées avec le trimmer doivent d'abord s'exercer au maniement lorsque le moteur est coupé
- Porter une tenue vestimentaire adaptée
- Veiller à pouvoir travailler en toute sécurité
- Tenir en permanence le matériel à deux mains
- Se tenir et tenir ses vêtements à bonne distance du dispositif de coupe
- Tenir les tiers à distance de la zone de travail
- Ne jamais tenir la tête à fil au-dessus de la hauteur des genoux lorsque le matériel est en cours de fonctionnement
- Ne pas arroser le matériel avec de l'eau et le protéger contre la pluie et l'humidité
- Lorsqu'il s'agit de tondre en hauteur, se tenir toujours au-dessous du dispositif de coupe
- Ne jamais travailler sur des monticules ou talus glis-

sants ou dérapants

- N'utiliser jamais le matériel à proximité de liquides ou de gaz facilement inflammables. Risque d'explosion et/ou d'incendie !
- En cas de contact avec un corps étranger :
  - Arrêter le moteur
  - Vérifier si le matériel est endommagé

### Rallongement du fil coupant

1. Laisser le moteur tourner à pleine vitesse et faire fonctionner la tête à fil par à coups sur le sol. Le fil coupant est rallongé automatiquement.

 La lame située au niveau de l'écran de protection raccourcit le fil coupant à la longueur autorisée.

### Nettoyage de l'écran de protection

1. Arrêter le matériel.
2. Eliminer les résidus d'herbe à l'aide d'un tournevis ou d'un outil équivalent.

 Nettoyer régulièrement l'écran de protection pour éviter toute surchauffe du tuyau de la tige.

### Taille

1. Etudier le terrain et déterminer la hauteur de coupe souhaitée.
2. Disposer et maintenir la tête à fil à la hauteur souhaitée.
3. Déplacer avec précaution le matériel de gauche à droite et de droite à gauche.
4. Faire en sorte que la tête à fil reste à la parallèle du sol.

### Taille à la base

5. Faire avancer le matériel vers l'avant avec une légère inclinaison de manière à ce qu'il se déplace près du sol.
6. Se tenir toujours à bonne distance du dispositif de taille.

### Taille des clôtures et des fondations

### Attention !

Faire en sorte que le matériel ne touche pas de constructions. Danger de retour !

1. Manipuler le matériel lentement et avec précaution en veillant à ce que le fil coupant ne heurte pas les obstacles.

### Taille autour des troncs d'arbre

2. Manipuler le matériel lentement et avec précaution autour des troncs d'arbre de manière à ce que le fil coupant ne touche pas l'écorce.
3. Tondre autour des troncs d'arbre de gauche à droite.



4. Attraper l'herbe et les mauvaises herbes avec la pointe du fil et incliner légèrement la tête à fil vers l'avant.



La taille de murs en pierre, de fondations et d'arbres entraîne une usure prématurée du fil.

## Tonte

1. Incliner la tête à fil vers la droite de 30°.
2. Placer la poignée dans la position souhaitée.



### Attention !

Retirer les corps étrangers de la zone de travail.  
Risque de dommages corporels/matériels à cause des projections de corps étrangers.

## Tonte à l'aide d'une lame de coupe

En cas de tonte avec une lame de coupe, la lame se déplace par balayage à l'horizontale et en dessinant un arc.



### Attention !

Avant d'utiliser la lame de coupe, respecter les instructions suivantes :

- Utiliser la courroie de transport
- Vérifier que la lame et le capot protecteur sont montés correctement
- Porter des vêtements de protection et une protection pour les yeux



Ne pas utiliser de lames de coupe pour mauvaises herbes pour la coupe de broussailles et de jeunes arbres !



### Attention !

N'utiliser que des lames de coupe et des accessoires originaux !

En effet, des pièces non originales risquent d'être la source de dysfonctionnements sur l'appareil !

## Prévention de retour



### Attention !

Ne pas utiliser la lame de coupe à proximité d'obstacles.  
Danger de retour / risque de blessures !

## Coincement

La végétation dense, les jeunes arbres ou les broussailles peuvent bloquer la lame de coupe et entraîner un arrêt du fonctionnement.

- Eviter tout blocage en observant le sens d'inclinaison

des broussailles et couper à partir du sens opposé

- En cas de coincement de la plaque de découpe lors de la coupe
  - Arrêter immédiatement le moteur
  - Maintenir le matériel en hauteur de manière à ce que la plaque de coupe ne saute pas ou ne casse pas
  - Le matériel coincé, déplacé par la coupe

## Maintenance et entretien

- Après chaque utilisation, nettoyer l'appareil avec une brosse et un chiffon sec. N'utiliser ni eau ni détergent.

## Filtre à air



### Attention !

Ne jamais faire fonctionner le matériel sans filtre à air. Nettoyer régulièrement le filtre à air. Changer le filtre endommagé.

1. Retirer la vis étoile et le couvercle et sortir le filtre à air.
2. Nettoyer le filtre à air avec de l'eau savonneuse.  
Ne pas utiliser d'essence !
3. Laisser sécher le filtre à air.
4. Remettre le filtre à air en place en procédant dans l'ordre inverse.

## Filtre à carburant



### Attention !

Ne jamais faire fonctionner le matériel sans filtre à carburant. De graves endommagements du moteur peuvent en résulter.

1. Retirer complètement le couvercle du réservoir.
2. Vidanger le carburant dans un récipient adapté.
3. Retirer le filtre du réservoir à l'aide d'un crochet métallique.
4. Retirer le filtre en le faisant pivoter.
5. Remplacer le filtre.

## Réglage du carburateur

À sa sortie d'usine, le carburateur est réglé de manière optimale.

## Bougie d'allumage (fig. 5)

Ecart entre les électrodes des bougies d'allumage = 0,635 mm [0,025"].

1. Serrer la bougie d'allumage en lui appliquant un couple de 12 à 15Nm

2. Mettre en place le connecteur de bougies d'allumage sur les bougies.

## Aiguillage de la lame à fil

1. Désolidariser la lame de l'écran de protection.
2. Fixer la lame dans un étau et aiguiser à l'aide d'une lime plate. Limer toujours dans la même direction.

## Entreposage

- Avant un stockage prolongé (pendant l'hiver), vider le réservoir à carburant
- Ne vider le réservoir à carburant qu'à l'air libre
- Laisser le moteur se refroidir avant son stockage

1. Vider le réservoir de carburant.
2. Démarrer le moteur et le laisser tourner à vide jusqu'à ce qu'il s'arrête.
3. Laisser le moteur refroidir.
4. Desserrer les bougies d'allumage à l'aide d'une clé.
5. Mettre une cuillère à café d'huile 2 cycles dans la chambre de combustion. Pour distribuer l'huile à l'intérieur du moteur, tirer lentement sur le câble de démarrage plusieurs fois de suite.
6. Remettre en place les bougies.
7. Nettoyer soigneusement le matériel et patienter.
8. Stocker le matériel dans un lieu froid et sec.

### Attention !

Ne pas entreposer le matériel à proximité de flammes à l'air libre ou de sources de chaleur. Danger d'incendie ou d'explosion !

### Attention ! Risque d'incendie !

Ne pas stocker une machine contenant du carburant à l'intérieur de bâtiments où des vapeurs risquent d'entrer en contact de feu ou d'étincelles !

Veiller à ce que la zone autour du moteur, du tuyau d'échappement, de la boîte de batterie, du réservoir à combustible soit exempt de résidus de tonte, de carburant, d'huile.

## Remise en service

1. Retirer les bougies d'allumage.
2. Tirer rapidement et à fond sur le câble de démarrage afin d'éliminer l'huile de la chambre de combustion.

3. Nettoyer la bougie, contrôler l'écart entre les électrodes.
4. Remettre la bougie d'allumage en place, la remplacer si nécessaire.
5. Préparer l'utilisation du matériel.
6. Remplir le réservoir avec un mélange adapté carburant / huile (50 : 1).

## Actions d'assistance en cas de pannes

Panne	Remède
Le moteur ne démarre pas	<ul style="list-style-type: none"> <li>■ Démarrage incorrect, respecter le mode d'emploi</li> <li>■ Nettoyer la bougie d'allumage ainsi que les filtres à air et à carburant</li> </ul>
Le moteur démarre mais s'arrête	<ul style="list-style-type: none"> <li>■ Mettre la commande sur RUN</li> <li>■ Nettoyer / régler ou remplacer la bougie d'allumage</li> <li>■ Nettoyer ou remplacer le filtre</li> </ul>
Le moteur démarre mais ne tourne pas à plein régime	<ul style="list-style-type: none"> <li>■ Mettre la commande sur RUN</li> <li>■ Nettoyer ou remplacer le filtre</li> </ul>
Le moteur tourne par à coups	<ul style="list-style-type: none"> <li>■ Nettoyer / régler ou remplacer la bougie d'allumage</li> </ul>
Quantité excessive de fumée	<ul style="list-style-type: none"> <li>■ Utiliser un mélange de carburant correct</li> </ul>

En cas de pannes qui ne peuvent pas être éliminées à l'aide de ce tableau, il convient de s'adresser à un atelier spécialisé.

## Elimination



**Ne pas éliminer les appareils hors d'usage avec les déchets domestiques !**

L'emballage, l'appareil et les accessoires sont fabriqués avec des matériaux recyclables et doivent être éliminés de façon appropriée.

## Introducción

- Lea completamente la presente documentación antes de la puesta en marcha. Ello es requisito para un trabajo seguro y un manejo sin percances.
- Observe las indicaciones de seguridad y advertencia que se encuentran en esta documentación y sobre el aparato.
- La presente documentación forma parte permanente del producto descrito y debe entregarse al comprador junto con aquél en caso de reventa.

## Explicación de los símbolos

### ⚠ ¡Atención!

Una estricta observación de estas indicaciones de advertencia puede evitar daños personales y materiales.



Indicaciones especiales para mejor comprensión y manejo.

## Significado de los símbolos colocados en el aparato

	¡Atención!
	Leer el manual de instrucciones
	Llevar gafas protectoras, casco de seguridad y protección para los oídos
	Usar guantes de protección
	Usar calzado de seguridad
	Mantener alejado el cuerpo y la ropa de la cuchilla de corte / hilo de corte
	Peligro debido a objetos que despedidos por el aire
	La distancia entre el aparato y otras personas debe ser de al menos 15 m

## Utilización conforme a lo previsto

Este aparato está previsto para segar y podar un piso de césped en el sector privado.

Todo otra utilización distinta a éste se considera no conforme a lo previsto.



### ¡Atención!

No está permitido el uso comercial del aparato.

## Indicaciones de seguridad

- Usar el aparato únicamente cuando éste se encuentre en perfecto estado técnico.
- Trabajar sólo con luz diurna suficiente o con iluminación artificial
- No está permitido hacer funcionar el aparato con otras herramientas de corte o aparatos adosados
- Llevar ropa de trabajo adecuada:
  - Pantalones largos, calzado firme, guantes
  - Casco de seguridad, gafas protectoras, protección para los oídos
- Durante el trabajo prestar atención a estar bien afianzado
- No usar el aparato bajo la influencia de alcohol, drogas o medicamentos
- Manejar el aparato siempre con ambas manos
- Mantener las empuñaduras secas y limpias
- Mantener el cuerpo y la ropa alejados del dispositivo de corte
- Mantener a terceros alejados de la zona de peligro
- Quitar los cuerpos extraños del área de trabajo
- Mantener cubierta de protección, cabezal portahilo y motor siempre libres de restos de hierba.
- Al dejar de utilizar el aparato:
  - Apagar el motor
  - Esperar a que se detenga el accesorio de corte
- No dejar el aparato sin vigilancia
- No permitir nunca el funcionamiento o el mantenimiento de la máquina a niños o personas no instruidas. La disposiciones legales pueden fijar la edad mínima del operador del aparato.
- Las normativas de prevención de accidentes deben ser cumplidas
- El usuario es responsable de los accidentes con otras personas y de su propiedad
- Coloque siempre la protección de las cuchillas antes de transportar o guardar el aparato o la cuchilla de corte

## ¡Atención!

Cuando se trabaja mucho rato, debido a las vibraciones, pueden producirse anomalías en los vasos sanguíneos o en el sistema nervioso en dedos, manos o muñecas. Es posible que se duerman partes del cuerpo o que aparezcan la sensación de punzadas, dolores o modificaciones en la piel. ¡Si aparecen estos síntomas, sométase a un examen médico!

## Dispositivos de seguridad y protección

### ¡Atención!

Está prohibido dejar sin efecto los dispositivos de seguridad y protección. ¡Peligro de lesiones!

#### Parada de emergencia

En caso de emergencia conmutar el interruptor de encendido a "STOP".

#### Cubierta protectora contra impactos de piedra

Protege al usuario de objetos despedidos por el aire. La cuchilla integrada secciona el hilo de corte a la longitud permitida.

## Especificaciones

	MS 2600	MS 3300 L	MS 3300 B	MS 4300
Tipo de motor	Motor de 2 tiempos refrigerado por aire	Motor de 2 tiempos refrigerado por aire	Motor de 2 tiempos refrigerado por aire	Motor de 2 tiempos refrigerado por aire
Cilindrada	25,4 cm <sup>3</sup>	32,6 cm <sup>3</sup>	32,6 cm <sup>3</sup>	42,7 cm <sup>3</sup>
Potencia:	0,75 kW	0,9 kW	0,9 kW	1,1 kW
Peso en seco	5,6 kg	6,1 kg	7,2 kg	8,0 kg
Peso de servicio sin gasolina	6,5 kg	7,0 kg	8,1 kg	9,0 kg
Capacidad de carga de combustible	0,65 l	1 l	1 l	1,1 l
Nivel de potencia acústica ISO 22868	<110 dB inseguridad LpA 3 dB	<116 dB inseguridad LpA 3 dB	<116 dB inseguridad LpA 3 dB	<113 dB inseguridad LpA 3 dB
Nivel de intensidad sonora ISO 22868	102 dB	102 dB	102 dB	102 dB
Vibración ISO 22867	≤ 7,5 m/s <sup>2</sup> inseguridad K 2,25 m/s <sup>2</sup>	≤ 15 m/s <sup>2</sup> inseguridad K 2,25 m/s <sup>2</sup>	≤ 15 m/s <sup>2</sup> inseguridad K 2,25 m/s <sup>2</sup>	≤ 15 m/s <sup>2</sup> inseguridad K 2,25 m/s <sup>2</sup>
Anchura de corte hilo de corte	41 cm	41 cm	41 cm	41 cm
Diámetro del hilo de corte	2,4 mm	2,4 mm	2,4 mm	2,4 mm
Anchura de corte hoja de corte	25 cm	25 cm	25 cm	25 cm
Empuñadura	Mango-"Loop"	Mango-"Loop"	Manillar "Bike"	Manillar "Bike"
Encendido	Electrónico	Electrónico	Electrónico	Electrónico
Bujía	L8RTC	L8RTC	L8RTC	L8RTC
Accionamiento	Embrague centrífugo	Embrague centrífugo	Embrague centrífugo	Embrague centrífugo

## Especificaciones

	MS 2600	MS 3300 L	MS 3300 B	MS 4300
Revoluciones motor máx	7.500 U/min	10.000 U/min	10.000 U/min	9.500 U/min
Revoluciones motor ralenti	2800 U/min	2800 U/min	2800 U/min	2800 U/min
Revoluciones de la herramienta	8400 U/min	7800 U/min	7800 U/min	7500 U/min
Accesorio hoja de cuchilla	Nº Artl 112906	Nº Artl 112906	Nº Artl 112906	Nº Artl 112906
Accesorio cabezal portahilo	Nº Artl 112905	Nº Artl 112905	Nº Artl 112905	Nº Artl 112905
Accesorio correa para hombro	Nº Artl 411705	Nº Artl 112907	Nº Artl 112907	Nº Artl 112907

### Montaje MS 2600 / MS 3300 L MS 3300 B / MS 4300

**Montar la cubierta protectora** (figura 1).

**Montar el cabezal de nailon** (figura 2)

1. Monte el disco de arrastre (2-2) en la espiga guía del eje motriz (2-1).
2. Para bloquearlo, inserte la llave Allen (2-6) en el agujero correspondiente del disco de arrastre.
3. Monte la brida.
4. Coloque el adaptador (2-4) y atornillelo.
5. Atornille el cabezal de nailon (2-5) en la espiga guía.  
**Atención: rosca a izquierda.**

**Montar el protector adicional en funcionamiento con hilo de nailon** (figura 4)

1. Encaje el protector adicional negro (4-1) en la cubierta protectora.

La cuchilla de corte integrada corta el hilo de nailon automáticamente a la longitud óptima.

**Montar la cuchilla** (figura 3) (figura 4)

1. Desmonte el protector adicional negro (figura 4-1).
2. Monte el disco de arrastre (3-2) en la espiga guía del eje motriz (3-1).
3. Coloque la cuchilla (3-3) sobre el disco de arrastre (3-2), de forma que el agujero de la cuchilla quede sobre el círculo guía del disco de arrastre.

4. Coloque la brida (3-4) sobre la cuchilla, de forma que la parte plana se encuentre en dirección a la cuchilla.
5. Coloque la tapa protectora (3-5).
6. Coloque la arandela dentada (3-6).
7. Enrosque y apriete la tuerca de sujeción (3-7). Introduzca para ello la llave Allen (3-8) en el agujero correspondiente y apriete usando la llave de bujía. La llave de bujía está incluida en el volumen de suministro.  
**Atención: rosca a izquierda.**

**Ajustar el arnés** (figura 7) (figura 10)

1. Colóquese el arnés por ambos hombros.
2. **MS 2600 / MS 3300 L** (figura 7): enganche el mosquetón en la anilla (7-6).  
**MS 3300 B / MS 4300** (figura 10-6): enganche el mosquetón en uno de los agujeros de la guía.
3. Compruebe, sin encender el motor, la longitud de la correa mediante unos movimientos de giro. El cabezal de nailon o la cuchilla deben ir en paralelo al suelo.

#### **Atención**

Usar siempre el arnés durante los trabajos. Enganchar el arnés siempre después de haber arrancado el motor y siempre en ralenti.

### Montaje MS 2600 / MS 3300 L

**Resumen de las piezas** (figura 7)

1	Cabezal de nailon
---	-------------------

2	Arrastre
3	Cubierta protectora
4	Manillar "Loop"
5	Puño, véase Puesta en marcha del motor
6	Anilla

**Atención**

El aparato sólo se debe operar después de haber sido montado completamente.

**Montar el asa en L (figura 8)**

- Coloque el manguito de goma (8-2) en el larguero.
- Coloque las partes inferior (8-1) y superior (8-3) del asa sobre el manguito y atornillelas con los cuatro tornillos Allen (8-4).

**Montaje MS 3300 B / MS 4300****Resumen de las piezas (figura 10)**

1	Cuchilla
2	Eje motriz
3	Cubierta protectora
4	Manillar "Bike"
5	Puño, véase Puesta en marcha del motor
6	Guía para la correa del arnés

**Atención**

El aparato sólo se debe operar después de haber sido montado completamente.

**Manillar "Bike" (figura 11)**

- Coloque el muelle (11-1) en el soporte del larguero.
- Coloque la parte inferior de la abrazadera (11-2) sobre el muelle.
- Coloque la parte marcada (estriada) del manillar (11-3) en la abrazadera inferior. La abrazadera superior (11-4) debe encajar en la inferior (11-2).
- Fije la abrazadera superior (11-4) mediante el tornillo (11-5).
- El asiento del soporte se puede desplazar de forma individual en el larguero.

## Combustible y medios

### Consejos de seguridad



#### Advertencia

La gasolina es altamente inflamable – Peligro de incendio

- Asegúrese de que no hay fugas de combustible, ni en el motor, ni en el depósito, ni en las conducciones de combustible.
- Mezcle y guarde la gasolina sólo en recipientes adecuados a tal propósito.
- No utilice mezclas de combustible que se hayan almacenado durante más de 90 días.
- Reposte sólo al aire libre.
- No fume durante el repostaje.
- No abra el tapón del depósito de gasolina con el motor caliente o en marcha.
- Sustituya el depósito o el tapón si están dañados.
- Asegúrese siempre de que el tapón del depósito está bien cerrado.
- Vacíe el depósito siempre al aire libre.
- Si se produce una fuga o vertido de gasolina:
  - No ponga el motor en marcha.
  - Evite encendidos.
  - Limpie el aparato.
  - Espere a que el combustible residual se haya evaporado.

### Realizar la mezcla de combustible

En caso de realizar una mezcla en la proporción 50:1, recomendamos la utilización de un aceite especial de alta gama para 2 tiempos.

En aceites de marca para 2 tiempos recomendamos una proporción de mezcla de 25:1.

### Tablas de proporción de mezcla de combustible

Proceso de mezcla	Gasolina	Aceite para mezcla
25 partes de gasolina:	1 l	40 ml
1 parte de aceite para mezcla	3 l	120 ml
Aceite 2T	5 l	200 ml

Proceso de mezcla	Gasolina	Aceite para mezcla
50 partes de gasolina:	1 l	20 ml
1 parte de aceite para mezcla	3 l	60 ml
Aceite 2T	5 l	100 ml

Añada la gasolina y el aceite correspondiente en un recipiente apropiado según la proporción de la tabla. Mezcle bien ambos componentes.

### Puesta en servicio



#### Atención

Realizar siempre un control visual antes de la puesta en servicio.

- Antes del uso, compruebe que todos los tornillos, tuercas y pernos están bien apretados.
- No se debe utilizar el aparato si el elemento de corte y/o las piezas de sujeción están sueltas, desgastadas o dañadas.
- Sustituya las piezas dañadas o desgastadas por recambios originales.
- Utilice la desbrozadora siempre con la cubierta protectora.
- Observe siempre las instrucciones de servicio del fabricante del motor.
- Observe la normativa específica nacional para los tiempos de servicio.

### Puesta en marcha del motor



#### Advertencia

Nunca ponga en marcha el motor en espacios cerrados. Peligro de intoxicación



Corte el hilo de nailon a 13 cm antes de la puesta en marcha para no sobrecargar el motor.

Posiciones del estrangulador:

	CHOKE		RUN
--	-------	--	-----

### Durante la puesta en marcha, tenga en cuenta lo siguiente:

1. Tumbé la desbrozadora en el suelo, en plano y sin obstáculos.
2. Observe que la herramienta de corte no tenga contacto con el suelo o con otros objetos.
3. Adopte una posición firme.
4. Sujete el aparato con la mano izquierda. Coja la cuerda de arranque con la mano derecha.
5. No ponga el pie, ni se arrodele sobre el larguero.
  - Tire de la cuerda de arranque siempre en recto. No la suelte de forma abrupta.

## Puesta en servicio MS 2600 / MS 3300 L

### Puesta en marcha en frío (figura 6) (figura 9)

6-1	Cubierta del filtro de aire
6-2	Depósito de gasolina
6-3	Estrangulador "Choke" – "Run"
6-4	Bomba de membrana para puesta en marcha en frío
6-5	Cuerda de arranque

9-1	Interruptor de contacto "Start" – "Stop"
9-2	Bloqueo del acelerador
9-3	Acelerador

1. Ponga el interruptor de contacto en la posición "Start" (9-1).
2. Mientras mantiene pulsado el bloqueo del acelerador (9-2), pulse el acelerador (9-3).
3. Ponga el estrangulador (6-3) en posición "CHOKE".
4. Pulse 10 veces la bomba de membrana (6-4).
5. Tire 3 ó 4 veces de la cuerda de arranque (6-5) hasta que oiga que el motor se pone brevemente en marcha. Tire de la cuerda de manera uniforme.
6. Ponga el estrangulador en posición "RUN".
7. Tire de la cuerda de arranque hasta que el motor se ponga en marcha.
8. Si el motor no se pone en marcha, repita los pasos del 1 al 7.

### MS 2600 / MS 3300 L – Puesta en marcha en caliente (figura 6) (figura 9)

1. Ponga el interruptor de contacto en la posición "Start" (9-1).
2. Ponga el estrangulador (6-3) en posición "RUN". Tire de la cuerda de arranque. El motor se pone en marcha.

- Si el motor no se pone en marcha:
  - Ponga el estrangulador en posición "RUN".
  - Tire 5 veces de la cuerda de arranque.
- Si el motor sigue sin ponerse en marcha:
  - Espere 5 minutos y pruebe de nuevo con el acelerador pulsado a fondo.



Observe el capítulo "Ayuda en caso de avería".

### Parar el motor (figura 9)

1. Suelte el acelerador y deje el motor en ralentí.
2. Ponga el interruptor (9-1) en posición "STOP".



### Atención

El motor y el mecanismo de corte siguen girando después del apagado – Peligro de lesiones.

## Puesta en servicio MS 3300 B / MS 4300

### Puesta en marcha en frío (figura 6) (figura 13)

6-1	Cubierta del filtro de aire
6-2	Depósito de gasolina
6-3	Estrangulador "Choke" – "Run"
6-4	Bomba de membrana para puesta en marcha en frío
6-5	Cuerda de arranque

13-1	Interruptor de contacto "Start" – "Stop"
13-2	Bloqueo del acelerador
13-3	Acelerador

1. Ponga el estrangulador (6-3) en posición "CHOKE".
2. Ponga el interruptor de contacto en la posición "Start" (13-1).
3. Pulse 10 veces la bomba de membrana (6-4).
4. Tire 2 ó 3 veces de la cuerda de arranque (6-5) hasta que oiga que el motor se pone brevemente en marcha. Tire de la cuerda de manera uniforme.
5. Ponga el estrangulador en posición "RUN".
6. Tire de la cuerda de arranque hasta que el motor se ponga en marcha.
7. Si el motor no se pone en marcha, repita los pasos del 1 al 7.

### MS 3300 B / MS 4300 – Puesta en marcha en caliente (figura 6) (figura 13)

1. Ponga el interruptor de contacto en la posición "Start" (13-1).
  2. Ponga el estrangulador (6-3) en posición "RUN".
  3. Tire rápidamente de la cuerda de arranque (6-5) un máximo de 6 veces. El motor se pone en marcha. Pulse el acelerador a fondo hasta que el motor marche suavemente.
- Si el motor no se pone en marcha:
    - Ponga el estrangulador en posición "RUN".
    - Tire 5 veces de la cuerda de arranque.



- Si el motor sigue sin ponerse en marcha:
  - Espere 5 minutos y pruebe de nuevo con el acelerador pulsado a fondo.



Observe el capítulo "Ayuda en caso de avería".

### Parar el motor (figura 13)

1. Suelte el acelerador (13-3) y deje el motor en ralentí.
2. Ponga el interruptor (13-1) en posición "STOP".



### Atención

El motor y el mecanismo de corte siguen girando después del apagado – Peligro de lesiones.

## Instrucciones de uso

Hacer funcionar el motor siempre en el régimen superior de revoluciones durante las operaciones de podado y corte

### Indicaciones de seguridad



### ¡Atención!

Observe las indicaciones de seguridad y advertencia que se encuentran en esta documentación y sobre el aparato..

- Las personas no familiarizadas con el cortasetos deberán practicar el manejo con motor apagado
- Llevar ropa de trabajo adecuada
- Durante el trabajo prestar atención a estar bien afianzado
- Manejar el aparato siempre con ambas manos
- Mantener el cuerpo y la ropa alejados del dispositivo de corte
- Mantener a terceros alejados de la zona de peligro
- Nunca mantener el cabezal portahilo por encima de la altura de la rodilla cuando el aparato esté funcionando
- No salpicar el aparato con agua y protegerlo contra la lluvia y la humedad
- En trabajos de segado en pendiente pararse más abajo del dispositivo de corte
- Nunca trabajar en una ladera lisa y resbalosa
- Jamás emplear el aparato en las proximidades de líquidos o gases fácilmente inflamables – ¡Peligro de explosión o incendio!
- Al producirse contacto con un cuerpo extraño:
  - Apagar el motor
  - Revisar si el aparato sufrió daños

### Alargar el hilo de corte

1. Hacer funcionar el motor con el acelerador a fondo y golpear brevemente el cabezal portahilo contra el piso. El hilo de corte se prolonga automáticamente.



La pantalla protectora del brazo de cuchillas corta el hilo de corte a la longitud permitida.

### Limpeza de la cubierta protectora

1. Apagar el aparato.
2. Quitar con cuidado los restos de césped con la ayuda de un destornillador o algo similar.



Limpiar regularmente la cubierta protectora, a fin de evitar un sobrecalentamiento de la barra de mango.

### Podar

1. Revisar el terreno y determinar la altura de corte deseada.
2. Llevar y mantener el cabezal portahilo a la altura deseada.
3. Girar el aparato de un lado a otro, realizando movimientos de guadaña.
4. Mantener el cabezal portahilo siempre paralelo al suelo.

### Podado bajo

5. Llevar el aparato con una leve inclinación hacia delante, de modo que se mueva ligeramente por encima del suelo.
6. Podar siempre del cuerpo hacia afuera.

### Podar en vallados y cimientos



### ¡Atención!

¡No tocar construcciones fijas – peligro de rebote!

1. Guiar el aparato lentamente y con cuidado, sin dejar que el hilo de corte rebote en obstáculos.

### Podar alrededor de troncos de árboles

2. Conducir el aparato lentamente y con cuidado alrededor de los troncos, de manera que el hilo de corte no toque la corteza de árbol.
3. Segar de izquierda a derecha alrededor de troncos de árboles.
4. Coger césped y malezas con la punta del hilo e inclinar el cabezal portahilo ligeramente hacia adelante.



El podado junto a muros de piedra, cimientos y árboles lleva a un mayor desgaste del hilo.

## Segar

1. Inclinar el cabezal hacia la derecha, en ángulo de 30 grados.
2. Llevar la empuñadura a la posición deseada.



### ¡Atención!

Retirar los cuerpos extraños del área de trabajo.

Peligro de lesiones/daños materiales debido a cuerpos extraños despedidos por el aire.

## Segar con la cuchilla de corte

Al segar con la cuchilla de corte, ésta se lleva de un lado a otro con un movimiento horizontal en forma de arco.



### ¡Atención!

Antes de emplear la cuchilla de corte debe prestarse adicionalmente atención a:

- Emplear la correa de transporte
- Comprobar el correcto montaje de la cubierta protectora y la hoja de corte
- Llevar ropa de protección y protección para los ojos



¡No emplear hojas de corte para maleza para cortar arbustos o arbolitos!



### ¡Atención!

¡Utilice sólo cuchillas cortadoras y accesorios originales!

¡Las piezas no originales pueden provocar lesiones y averías de funcionamiento en el aparato!

## Evitar rebotes



### ¡Atención!

No emplear la cuchilla de corte en las proximidades de obstáculos fijos – ¡Peligro de rebotes/peligro de lesiones!

## Atascamiento

La vegetación espesa, árboles jóvenes y arbustos o matorrales pueden bloquear la hoja de corte y evitar que se mueva.

- Evitar los bloqueos comprobando antes en qué dirección crecen los matorrales y cortando en sentido opuesto a ella

- Si la hoja de corte queda enredada
  - Detener de inmediato el motor
  - Sostener el aparato en la misma altura para que la hoja de corte no salte ni se parta
  - Apartar de un empujón el arbusto

## Mantenimiento y cuidado

- Limpie el aparato después de cada uso con cepillo y un paño seco. No utilice agua ni productos de limpieza.

## Filtro de aire



### ¡Atención!

Nunca usar el aparato sin filtro de aire. Limpiar regularmente el filtro de aire. Reemplazar un filtro dañado.

3. Quitar el tornillo en estrella, retirar la tapa y extraer el filtro de aire.
4. Limpiar el filtro de aire con jabón y agua. ¡No emplear gasolina!
5. Dejar secar el filtro.
6. Colocar el filtro en secuencia inversa.

## Filtro de combustible



### ¡Atención!

Nunca usar el aparato sin filtro de combustible. Ello puede provocar daños en el motor.

1. Quitar completamente la tapa del depósito.
2. Vaciar el combustible existente en un recipiente adecuado.
3. Extraer el filtro del depósito con la ayuda de un gancho de alambre.
4. Sacar el filtro con un movimiento giratorio.
5. Cambiar el filtro.

## Ajuste del carburador

El carburador viene óptimamente ajustado de fábrica.

## Bujía (Fig. 5)

Distancia de los electrodos de la bujía = 0,635 mm [0.025"].

1. Apretar la bujía con un par de apriete de 12 a 15 Nm.
2. Colocar el enchufe de la bujía en la misma.

## Afilar la cuchilla del cordón de hilo

1. Separar la cuchilla de corte de la cubierta protectora.
2. Sujetar la cuchilla en un tornillo de banco y afilarla con una lima plana. Limar en una sola dirección.

## Almacenamiento

- Antes de almacenar durante un largo período (durante el invierno), vacíe el depósito de gasolina
  - Vacíe el depósito de gasolina sólo al aire libre
  - Antes de proceder al almacenamiento, deje que el motor se enfríe
1. Vaciar el depósito de combustible.
  2. Hacer arrancar el motor y dejarlo funcionando en ralentí hasta que se detenga.
  3. Dejar enfriar el motor.
  4. Retirar la bujía con una llave para bujías.
  5. Verter una cucharadita de aceite de dos tiempos en la cámara de combustión. Tirar lentamente del cordón de arranque varias veces para distribuir el aceite en el interior del motor.
  6. Colocar nuevamente la bujía.
  7. Limpiar a fondo el aparato y esperar.
  8. Guardar el aparato en un lugar fresco y seco.

### ¡Atención!

¡No almacenar el aparato ante llamas o fuentes de calor desprotegidas – peligro de incendio o explosión!

### ¡Atención! ¡Peligro de incendio!

¡No guardar la máquina con depósito en edificios en los que los vapores de gasolina puedan entrar en contacto con llamas abiertas o con chipas!

Mantener el área entorno al motor, tubo de escape, compartimento para pilas y depósito de combustible exenta de césped cortado, gasolina y aceite.

## Reanudación del servicio

1. Retirar la bujía.
2. Tirar completa y velozmente del cordón de arranque para eliminar el resto de aceite de la cámara de combustión.
3. Limpiar la bujía, comprobar la distancia de los electrodos.
4. Volver a montar la bujía, sustituirla en caso necesario.
5. Preparar el aparato para su uso.
6. Llenar el depósito con la mezcla combustible correcta (50 : 1).

## Ayuda en caso de fallos

Fallo	Solución
El motor no arranca	<ul style="list-style-type: none"> <li>■ Secuencia de arranque erróneo, consultar el manual de instrucciones</li> <li>■ Limpiar la bujía así como el filtro de aire y de combustible</li> </ul>
El motor arranca pero no continúa funcionando	<ul style="list-style-type: none"> <li>■ Colocar la palanca en RUN</li> <li>■ Limpiar la bujía / ajustar o bien sustituirla</li> <li>■ Limpiar o cambiar el filtro</li> </ul>
El motor arranca pero no funciona a plena potencia.	<ul style="list-style-type: none"> <li>■ Colocar la palanca en RUN</li> <li>■ Limpiar o cambiar el filtro</li> </ul>
El motor marcha bruscamente	<ul style="list-style-type: none"> <li>■ Limpiar la bujía / ajustar o bien sustituirla</li> </ul>
Demasiado humo	<ul style="list-style-type: none"> <li>■ Emplear la mezcla combustible correcta</li> </ul>

Los fallos que no se puedan solucionar con la ayuda de esta tabla, se han de solucionar en un taller especializado autorizado.

## Eliminación



**¡No eliminar los aparatos en desuso junto con la basura doméstica!**

Embalaje, aparato y accesorios están fabricados con materiales aptos para reciclar y deben eliminarse en forma correspondiente.

## Introdução

Leia esta documentação antes da colocação em funcionamento. Isto é precondição para um trabalho seguro e manuseio livre de falhas.

- Observe as instruções de segurança e avisos desta documentação e sobre o aparelho.
- Esta documentação é parte integrante do produto descrito e deve ser conjuntamente entregue ao comprador na ocasião da venda.

## Legenda referente aos símbolos







### Atenção!

Ferimentos e/ou danos materiais podem ser evitados seguindo-se exatamente as instruções destes avisos.



Instruções especiais para melhor compreensão e manuseio.

## Significado dos símbolos sobre o aparelho

	Atenção!
	Ler o manual do usuário
	Usar óculos de proteção, capacete e protetor auditivo.
	Usar luvas
	Usar sapatos de segurança
	Manter o corpo e as roupas distante da lâmina de corte/fio de ceifa
	Perigo devido a objetos ejetados do aparelho
	Deve-se manter uma distância de pelo menos 15 m entre o aparelho e terceiros

## Uso apropriado

Este aparelho é destinado a aparar e ceifar gramados em âmbito privado.

Um outro uso, que vai além desta aplicação, é declarado inapropriado.



### Atenção!

O aparelho não deve ser usado no setor comercial ou industrial.

## Instruções de segurança

- Somente usar o aparelho em perfeito estado técnico
- Trabalhar somente com luz de dia suficiente ou iluminação artificial
- O aparelho não deve ser operado com outros mecanismos de corte ou aparelhos adicionais
- Usar roupas de trabalho apropriadas:
  - Calça comprida, sapatos seguros, luvas
  - Capacete, óculos de proteção, protetor auditivo
- Ao trabalhar, cuidar para ter uma posição segura
- Não operar o aparelho quando estiver sob influência de álcool, drogas ou medicamentos
- Sempre manusear o aparelho com as duas mãos
- Manter os manipuladores secos e limpos
- Manter o corpo e as roupas distante do mecanismo de ceifa
- Manter terceiros longe da área de perigo
- Remover corpos estranhos da área de trabalho
- Manter o escudo de proteção, o carretel com fio de nylon e o motor sempre livres de resíduos de ceifa.
- Ao abandonar o aparelho:
  - Desligar o motor
  - Aguardar a parada da guarnição de corte
- Não deixar o aparelho sem supervisão
- Jamais permita que crianças ou outras pessoas, que não conhecem o manual do usuário, usem ou façam a manutenção da máquina. Leis locais podem determinar a idade mínima do operador da máquina.
- Os regulamentos de prevenção de acidentes devem ser cumpridos.
- O utilizador é reponsável por acidentes com outras pessoas e a sua propriedade.
- Sempre colocar a proteção da faca antes de transportar ou armazenar o aparelho ou a lâmina de corte

### **Atenção!**

Em trabalhos prolongados, as vibrações podem ter efeito prejudicial às artérias ou ao sistema nervoso de dedos, mãos ou punhos. Pode ocorrer que membros possam adormecer, sentir pontadas, dores ou alterações na pele. Em caso de surgirem tais indícios, consultar um médico!

## Dispositivos de segurança e de proteção

### **Atenção!**

Dispositivos de segurança e de proteção não devem ser postos fora de funcionamento – perigo de ferimento!

### Parada de emergência

Em caso de emergência, colocar a chave de ignição em “STOP” (parar). incerteza

### Escudo protetor contra batidas de pedras

Protege o usuário contra objetos ejetados pela máquina. A faixa integrada corta o fio de ceifa no comprimento permitido.

## Especificações

	<b>MS 2600</b>	<b>MS 3300 L</b>	<b>MS 3300 B</b>	<b>MS 4300</b>
Tipo de motor	Motor de 2 tempos refrigerado a ar	Motor de 2 tempos refrigerado a ar		
Cilindrada	25,4 cm <sup>3</sup>	32,6 cm <sup>3</sup>	32,6 cm <sup>3</sup>	42,7 cm <sup>3</sup>
Potência:	0,75 kW	0,9 kW	0,9 kW	1,1 kW
Peso seco (EN ISO 11806)	5,6 kg	6,1 kg	7,2 kg	8,0 kg
Peso operacional sem gasolina	6,5 kg	7,0 kg	8,1 kg	9,0 kg
Volume do tanque de combustível	0,65 l	1 l	1 l	1,1 l
Nível de potência sonora ISO 22868	<110 dB Incerteza LpA 3 dB	<116 dB Incerteza LpA 3 dB	<116 dB Incerteza LpA 3 dB	<113 dB Incerteza LpA 3 dB
Nível de pressão sonora ISO 22868	102 dB	102 dB	102 dB	102 dB
Vibrações ISO 22867	≤ 7,5 m/s <sup>2</sup> Incerteza K 2,25 m/s <sup>2</sup>	≤ 15 m/s <sup>2</sup> Incerteza K 2,25 m/s <sup>2</sup>	≤ 15 m/s <sup>2</sup> Incerteza K 2,25 m/s <sup>2</sup>	≤ 15 m/s <sup>2</sup> Incerteza K 2,25 m/s <sup>2</sup>
Largura de corte do fio de ceifa	41 cm	41 cm	41 cm	41 cm
Diâmetro do fio de ceifa	2,4 mm	2,4 mm	2,4 mm	2,4 mm
Largura de ceifa da lâmina	25 cm	25 cm	25 cm	25 cm
Manípulo	Manípulo Loop	Manípulo Loop	Manípulo “Bike”	Manípulo “Bike”
Ignição	eletrônica	eletrônica	eletrônica	eletrônica
Vela de ignição	L8RTC	L8RTC	L8RTC	L8RTC
Acionamento	Embreagem centrífuga	Embreagem centrífuga	Embreagem centrífuga	Embreagem centrífuga
Velocidade máx. do motor	7.500 RPM	10.000 RPM	10.000 RPM	9.500 RPM

## Especificações

	MS 2600	MS 3300 L	MS 3300 B	MS 4300
Velocidade do motor a vazio	2800 RPM	2800 RPM	2800 RPM	2800 RPM
Velocidade da ferramenta	8400 RPM	7800 RPM	7800 RPM	7500 RPM
Acessório lâmina de faca	Art. nº. 112906	Art. nº. 112906	Art. nº. 112906	Art. nº. 112906
Acessório carretel com fio de nylon	Art. nº. 112905	Art. nº. 112905	Art. nº. 112905	Art. nº. 112905
Acessório cinto de transporte	Art. nº. 411705	Art. nº. 112907	Art. nº. 112907	Art. nº. 112907

### Montagem MS 2600 / MS 3300 L MS 3300 B / MS 4300

**Montar a tampa de protecção** (Imagem 1).

**Montar a cabeça de corte com fios** (Imagem 2)

1. Inserir o disco de arrasto (2-2) no mandril guia do veio de accionamento (2-1).
2. Para a paragem, inserir a chave sextavada (2-6) no orifício do disco de arrasto previsto para esse efeito.
3. Colocar a flange.
4. Introduzir e aparafusar bem o adaptador (2-4).
5. Aparafusar a cabeça de corte com fios (2-5) no mandril guia.  
**Atenção: rosca à esquerda.**

**Montar a protecção adicional no funcionamento com fio** (Imagem 4)

1. Introduzir a protecção adicional preta (4-1) na tampa de protecção.

A lâmina de corte de fio integrada corta o fio cortante automaticamente num comprimento ideal.

**Montar a lâmina de corte** (Imagem 3) (Imagem 4)

1. Desmontar a protecção adicional preta (Imagem 4-1).
2. Inserir o disco de arrasto (3-2) no mandril guia do veio de accionamento (3-1).
3. Colocar a lâmina de corte (3-3) no disco de arrasto (3-2) de forma que o orifício da lâmina de corte fique exactamente sobre o círculo guia do disco de arrasto.

4. Encaixar a flange (3-4) sobre a lâmina de corte de forma que a parte plana fique voltada para a lâmina de corte.
5. Encaixar a cobertura de protecção (3-5).
6. Encaixar a arruela de aperto dentada (3-6).
7. Aparafusar bem a porca de fixação (3-7) no mandril guia. Para isso, inserir a chave sextavada (3-8) nos orifícios previstos para esse efeito e apertar com a chave de vela de ignição. A chave de vela de ignição está incluída no material fornecido. **Atenção: rosca à esquerda.**

**Ajustar a precinta diagonal** (Imagem 7) (Imagem 10)

1. Cruzar a precinta diagonal sobre os ombros.
2. **MS 2600 / MS 3300 L** (Imagem 7): Engatar o gancho de fixação no olhal (7-6).

**MS 3300 B / MS 4300** (Imagem 10-6): Engatar o gancho de fixação individualmente na guia de engate da cinta.

3. Verificar o comprimento da precinta diagonal com alguns movimentos oscilatórios, sem ligar o motor. Passar a cabeça do fio de corte ou a lâmina de corte paralelamente ao solo.

#### **Atenção!**

Sempre que estiver a trabalhar com o aparelho, utilizar a precinta diagonal.

Colocar a precinta diagonal assim que o motor estiver ligado e a trabalhar em lento.

### Montagem MS 2600 / MS 3300 L

**Vista geral das peças** (Imagem 7)

1	Cabeça de corte com fios
2	Dispositivo de arrasto
3	Tampa de protecção
4	Guiador de bicicleta "Loop"
5	Punho, ver o motor a arrancar
6	Olhal



### Atenção!

O aparelho apenas poderá ser operado após a montagem estar completamente concluída.

### Montar o punho em L (Imagem 8)

- Colocar a guarnição de borracha (8-2) sobre a longarina.
- Aparafusar, com os quatro parafusos de sextavado interior (8-4), a metade do punho inferior (8-1) e a metade do punho superior (8-3) sobre a guarnição de borracha.

## Montagem MS 3300 B / MS 4300

### Vista geral das peças (Imagem 10)

1	Lâmina
2	Veio de accionamento
3	Tampa de protecção
4	Guiador de bicicleta "Bike"
5	Punho, ver o motor a arrancar
6	Guia de engate da cinta



### Atenção!

O aparelho apenas poderá ser operado após a montagem estar completamente concluída.

### Guiador de bicicleta "Bike" (Imagem 11)

- Colocar a mola (11-1) no suporte da longarina.
- Colocar o suporte do punho inferior (11-2) na mola.
- Colocar a área marcada (serrilhada) da haste (11-3) no suporte do punho inferior. O grampo superior (11-4) deve encaixar no grampo inferior (11-2).
- Fixar com o parafuso (11-5) o grampo superior (11-4) sobre o suporte do punho.
- A posição do suporte pode ser deslocada individualmente na longarina.

## Combustível e produto de serviço

### Advertências de segurança



#### Advertência!

A gasolina é altamente inflamável. Perigo de incêndio.

- Certifique-se de que o motor, o depósito ou a tubagem de combustível não apresentam fugas de combustível.
- Misturar e conservar a gasolina apenas em reservatórios previstos para o efeito.
- Não utilizar nenhuma mistura de combustível que tenha sido armazenada por um período superior a 90 dias.
- Ateste o depósito apenas ao ar livre.
- Não fumar ao atestar o depósito.
- Não abrir o tampão do depósito com o motor em funcionamento ou quente.
- Substituir o depósito ou o tampão do depósito que apresente danos.
- Fechar hermeticamente a tampa do depósito.
- Esvaziar o depósito de gasolina apenas ao ar livre.
- Se for derramada ou entornada gasolina:
  - Não ligar o motor.
  - Evitar tentativas de ignição.
  - Limpar o aparelho.
  - Deixar o restante combustível evaporar-se.

### Fazer uma mistura de combustível.

Na utilização de uma proporção de mistura de 50:1, recomendamos um óleo de 2 tempos especial e de elevada qualidade.

Em marcas de óleos de 2 tempos, recomendamos uma proporção de mistura de 25:1.

### Tabelas para proporções de misturas de combustível

Processo de mistura	Gasolina	Óleo de mistura
25 porções de gasolina: 1 porção de óleo de mistura Óleo de 2 tempos	1 l	40 ml
	3 l	120 ml
	5 l	200 ml

Processo de mistura	Gasolina	Óleo de mistura
50 porções de gasolina: 1 porção de óleo de mistura Óleo de 2 tempos	1 l	20 ml
	3 l	60 ml
	5 l	100 ml

Colocar a gasolina e o correspondente óleo num recipiente adequado de acordo com a tabela. Misturar bem ambas as porções.

## Colocação em funcionamento



#### Atenção!

Antes da colocação em funcionamento, efectuar sempre um controlo visual.

- Antes da utilização, ter atenção ao correcto assentamento de todos os parafusos, porcas e cavilhas do aparelho.
- O aparelho não pode ser utilizado com as peças de fixação e/ou o dispositivo de corte soltos, danificados ou gastos.
- Substituir as peças danificadas ou gastas por peças de substituição originais.
- Utilizar a motorroçadora sempre com protecção dianteira.
- Respeitar sempre as instruções de utilização fornecidas pelo fabricante do motor.
- Respeitar as especificações locais relativas aos tempos de funcionamento.

### Ligar o motor.



#### Advertência!

Nunca colocar o motor em funcionamento em divisões fechadas. Perigo de intoxicação.



Antes do arranque, encurtar o fio cortante para 13 cm, de forma a não sobrecarregar o motor.

Posições da alavanca de arranque:



### No arranque, ter em conta o seguinte:

1. Colocar a motorroçadora em terreno plano e sem obstáculos.
2. Certificar-se de que a ferramenta de corte não toca em nenhum objecto nem no solo.
3. Tomar uma posição segura.
4. Segurar o aparelho com a mão esquerda. Agarrar o cabo de arranque com a mão direita.
5. Não estar de pé ou ajoelhar-se sobre a longarina.
  - Puxar o cabo de arranque sempre a direito. Não deixar o cabo retornar à posição inicial de forma abrupta.



## Colocação em funcionamento MS 2600 / MS 3300 L

### Arranque a frio (Imagem 6) (Imagem 9)

6-1	Cobertura do filtro de ar
6-2	Depósito de gasolina
6-3	Alavanca de arranque "Choke" – "Run"
6-4	Iniciador (bomba de membrana com arranque a frio)
6-5	Cabo de arranque

9-1	Interruptor de ignição "Start" – "Stop"
9-2	Bloqueio de segurança do gatilho de aceleração
9-3	Gatilho de aceleração

- Colocar o interruptor de ignição na posição "Start" (9-1).
- Premir e manter premido o bloqueio de segurança do gatilho de aceleração (9-2), pressionar o gatilho de aceleração (9-3).
- Colocar a alavanca de arranque (6-3) na posição "CHOKE".
- Bombear 10 vezes a bomba de membrana com arranque a frio (6-4).
- Puxar a direita o cabo de arranque (6-5) 3 a 4 vezes até que o motor comece a funcionar (arranque) de forma audível e durante um curto período de tempo. Prestar atenção à tracção constante e rápida.
- Colocar a alavanca de arranque na posição "RUN".
- Puxar o cabo de arranque até que o motor comece a funcionar.
- Se o motor não arrancar, repetir os passos 1 a 7.

### MS 2600 / MS 3300 L Arranque a quente (Imagem 6) (Imagem 9)

- Colocar o interruptor de ignição na posição "Start" (9-1).
  - Colocar a alavanca de arranque (6-3) na posição "RUN". Puxar o cabo de arranque (6-5) – o motor começa a funcionar.
- O motor não arranca:
    - Colocar a alavanca de arranque na posição "RUN".
    - Puxar o cabo de arranque 5 vezes.
  - O motor continua a não arrancar:
    - Aguardar 5 minutos e, em seguida, tentar novamente com o gatilho de aceleração premido.



Ter em consideração o capítulo "Ajuda em caso de falha".

### Desligar o motor (Imagem 9)

- Soltar o gatilho de aceleração e deixar o motor funcionar em ralenti.
- Desligar o interruptor de ignição (9-1) em "STOP".



#### Atenção!

O motor e a guarnição de corte continuam a funcionar após a desconexão – Perigo de ferimentos.

## Colocação em funcionamento MS 3300 B / MS 4300

### Arranque a frio (Imagem 6) (Imagem 13)

6-1	Cobertura do filtro de ar
6-2	Depósito de gasolina
6-3	Alavanca de arranque "Choke" – "Run"
6-4	Iniciador (bomba de membrana com arranque a frio)
6-5	Cabo de arranque

13-1	Interruptor de ignição "Start" – "Stop"
13-2	Bloqueio de segurança do gatilho de aceleração
13-3	Gatilho de aceleração

- Colocar a alavanca de arranque (6-3) na posição "CHOKE".
- Colocar o interruptor de ignição na posição "Start" (13-1).
- Bombear 10 vezes a bomba de membrana com arranque a frio (6-4).
- Puxar a direita o cabo de arranque (6-5) 2 a 3 vezes até que o motor comece a funcionar (arranque) de forma audível e durante um curto período de tempo. Prestar atenção à tracção constante e rápida.
- Colocar a alavanca de arranque na posição "RUN".
- Puxar o cabo de arranque até que o motor comece a funcionar.
- Se o motor não arrancar, repetir os passos 1 a 7.

### MS 3300 B / MS 4300 Arranque a quente (Imagem 6) (Imagem 13)

- Colocar o interruptor de ignição na posição "Start" (13-1).
- Colocar a alavanca de arranque (6-3) na posição "RUN".

3. Puxar bruscamente o cabo de arranque (6-5), no máximo, 6 vezes – o motor começa a funcionar. Manter o gatilho de aceleração totalmente premido até que o motor comece a funcionar.
- O motor não arranca:
    - Colocar a alavanca de arranque na posição "RUN".
    - Puxar o cabo de arranque 5 vezes.
  - O motor continua a não arrancar:
    - Aguardar 5 minutos e, em seguida, tentar novamente com o gatilho de aceleração premido.



Ter em consideração o capítulo "Ajuda em caso de falha".

### Desligar o motor (Imagem 13)

1. Soltar o gatilho de aceleração (13-3) e deixar o motor funcionar em ralentí.
2. Desligar o interruptor de ignição (13-1) em "STOP".



### Atenção!

O motor e a guarnição de corte continuam a funcionar após a desconexão – Perigo de ferimentos.

## Instruções de uso

Ao aparar e ceifar grama, sempre deixar o motor rodar no limite superior da velocidade

## Instruções de segurança



### Atenção!

Observe as instruções de segurança e avisos desta documentação e sobre o aparelho.

- Pessoas que não estiverem familiarizadas com o aparador, deveriam manuseá-lo com o motor desligado
- Usar roupas de trabalho apropriadas
- Ao trabalhar, cuidar para ter uma posição segura
- Sempre manusear o aparelho com as duas mãos
- Manter o corpo e as roupas distante do mecanismo de corte
- Manter terceiros longe da área de perigo
- Jamais manter o carretel de fio de nylon acima da altura dos joelhos quando o aparelho estiver em funcionamento
- Não respingar o aparelho com água e proteger contra chuva e umidade
- Durante trabalhos em declives, sempre permanecer abaixo do dispositivo de corte
- Jamais trabalhe num declive liso, escorregadio ou num barranco

- Jamais usar o aparelho nas proximidades de líquidos ou gases facilmente inflamáveis – perigo de explosão e/ou de incêndio!
- Após contato com um corpo estranho:
  - Desligar o motor
  - Inspeccionar a existência de danos no aparelho

### Estender o fio de ceifar

1. Deixar o motor rodar em velocidade máxima e tocar o carretel com fio de nylon no solo. O fio será estendido automaticamente.



A faca no escudo de proteção encurta o fio no comprimento permitido.

### Limpar o escudo protetor

1. Desligar o aparelho.
2. Remover cuidadosamente os resíduos da ceifa com uma chave de fenda ou similar.



Limpar regularmente o escudo protetor para evitar um aquecimento excessivo do tubo do eixo.

### Aparar

1. Inspeccionar o terreno e determinar a altura de corte desejada.
2. Posicionar o carretel de fio na altura desejada e mantê-lo aí.
3. Oscilar o aparelho de um lado para o outro em movimentos de foice.
4. Manter o carretel de fio sempre paralelo ao solo.

### Corte rente

5. Conduzir o aparelho com uma leve inclinação para a frente, de forma a movê-lo rente sobre o solo.
6. Sempre aparar no sentido do corpo para fora.

### Aparar junto a cercas e fundamentos



### Atenção!

Não tocar em construções sólidas – perigo de coice!

1. Conduzir o aparelho lenta e cuidadosamente, sem deixar que o fio colida com obstáculos.

## Aparar em torno de troncos

1. Conduzir o aparelho lenta e cuidadosamente em torno de troncos, de forma que o fio de ceifar não toque o córtice.
2. Ceifar a grama da esquerda para a direita em torno de troncos.
3. Captar gramas e ervas com a ponta do fio e inclinar o carretel de fio levemente para a frente.



Aparar grama junto a muros de pedra, fundamentos e árvores causa um desgaste elevado do fio.

## Ceifar a grama

4. Inclinando o carretel de fio num ângulo de 30 graus para a direita.
5. Colocar o manípulo na posição desejada.



### Atenção!

Remover corpos estranhos da área de trabalho. Perigo de ferimento/danos materiais por meio de corpos estranhos ejetados pelo aparelho.

## Ceifar com faca de ceifar

Ao ceifar com faca de ceifar, a faca de ceifar é conduzida em um movimento horizontal curvado de um lado para o outro.



### Atenção!

Antes de empregar a faca de ceifar, observar adicionalmente:

- Usar o cinto de transporte
- Verificar a montagem correta da cobertura de proteção e da faca de ceifar
- Usar roupas e óculos de proteção



Não empregar as lâminas para ceifar ervas para ceifar brenhas e árvores jovens!



### Atenção!

Somente usar facas de ceifar e acessórios originais! Peças não originais podem causar ferimentos e falhas de funcionamento no aparelho!

## Evitar coices



### Atenção!

Não usar a faca de ceifar nas proximidades de obstáculos sólidos – perigo de coice / perigo de ferimento!

## Emperrar

Uma vegetação densa, árvores jovens ou brenhas podem bloquear a faca de ceifar e causar a sua paragem.

- Evitar bloqueio, estando atento em qual direção a brenha se inclina e cortando do lado oposto
- Quando a lâmina de ceifar se emaranhar ao ceifar
  - Imediatamente desligar o motor
  - Manter o aparelho à altura para que a lâmina de ceifar não rache ou quebre
  - Expelir o material emaranhado da ceifa

## Manutenção e cuidados

- Limpe o aparelho com uma escova e um pano seco após cada uso. Não utilizar agentes de limpeza ou água

## Filtro de ar



### Atenção!

Nunca operar o aparelho sem o filtro de ar. Limpar o filtro de ar regularmente. Trocar o filtro, caso esteja danificado.

6. Remover o parafuso estrela, retirar a tampa e extrair o filtro de ar.
7. Limpar o filtro de ar com água e sabão. Não usar gasolina!
8. Deixar o filtro de ar secar.
9. Montar o filtro de ar na seqüência inversa.

## Filtro de combustível



### Atenção!

Nunca operar o aparelho sem o filtro de combustível. Severos danos de motor podem ser a consequência.

10. Extrair completamente a tampa do tanque.
11. Esvaziar o combustível em um recipiente apropriado.
12. Extrair o filtro do tanque com ajuda de um gancho de arame.
13. Extrair o filtro girando-o.
14. Substituir o filtro.

## Ajuste do carburador

O carburador tem um ajuste de fábrica ideal.

## Vela de ignição (figura 5)

Espaço entre os eletrodos da vela de ignição = 0,635 mm [0.025"].

15. Apertar a vela de ignição com um torque de 12-15 Nm.
16. Colocar o plugue da vela sobre a vela.

## Afiar a faca de corte do fio

17. Soltar a faca de corte do escudo protetor.
18. Fixar a faca de corte em um torno de bancada e afiá-la com uma lima plana.  
Limar somente em uma direção.

## Armazenamento

- Esvaziar o tanque de gasolina antes de um armazenamento prolongado (durante o inverno)

- Apenas esvaziar o tanque de gasolina ao ar livre
- Deixar o motor esfriar antes do armazenamento

1. Esvaziar o tanque de combustível.
2. Dar partida no motor e deixá-lo rodar a vazio até que ele pare.
3. Deixar o motor esfriar.
4. Soltar a vela de ignição com um chave de vela.
5. Encher uma colher de chá com óleo de 2 tempos na câmara de combustão. Para distribuir o óleo no interior do motor, puxar o cordão de arranque lentamente várias vezes.
6. Repor a vela de ignição.
7. Limpar bem o aparelho e fazer manutenção.
8. Armazenar o aparelho em um lugar fresco e seco.



### Atenção!

Não armazenar o aparelho na frente de chamas ou fontes de calor – perigo de incêndio ou de explosão!



### Atenção! Perigo de incêndio!

Não guardar a máquina abastecida em recintos, nos quais os vapores de gasolina possam entrar em contato com fogo aberto ou faíscas!

Manter a área em torno do motor, do escapamento, do compartimento da bateria e do tanque de combustível livre de restos de ceifa, gasolina e óleo.

## Recolocação em serviço

1. Remover a vela de ignição.
2. Puxar o cordão de arranque rapidamente, a fim de remover o óleo residual da câmara de combustão.
3. Limpar a vela de ignição, verificar o espaçamento do eletrodo.
4. Montar novamente a vela de ignição, se necessário, substituí-la.
5. Preparar o aparelho para serviço.
6. Encher o tanque com a mistura correta de combustível e óleo.

## Ajuda em caso de falhas

Problema	Correção
O motor não dá partida	<ul style="list-style-type: none"> <li>■ Procedimento de partida incorreto, observar o manual do usuário</li> <li>■ Limpar a vela de ignição, bem como o filtro de combustível e de ar</li> </ul>
O motor dá partida mas pára de funcionar	<ul style="list-style-type: none"> <li>■ Colocar a alavanca em "RUN"</li> <li>■ Limpar / ajustar a vela de ignição ou trocá-la</li> <li>■ Limpar ou substituir o filtro</li> </ul>
O motor dá partida mas não funciona com potência máxima	<ul style="list-style-type: none"> <li>■ Colocar a alavanca em "RUN"</li> <li>■ Limpar ou substituir o filtro</li> </ul>
O motor roda irregularmente	<ul style="list-style-type: none"> <li>■ Limpar / ajustar a vela de ignição ou trocá-la</li> </ul>
Fumaça em excesso	<ul style="list-style-type: none"> <li>■ Usar a mistura correta</li> </ul>

Em caso de falhas que não constam nesta tabela ou que você não consiga eliminar, favor dirigir-se à nossa assistência técnica autorizada.

## Eliminação



**Não eliminar aparelhos velhos através do lixo comunitário!**

A embalagem, o aparelho e os acessórios são feitos de materiais recicláveis e devem ser eliminados corretamente.

## Introduzione

- Prima della messa in servizio, leggere attentamente la presente documentazione. Questa è una condizione essenziale per poter lavorare e manipolare il prodotto in tutta sicurezza.
- Attenersi alle avvertenze di sicurezza oltre alle indicazioni di avvertimento contenute nella presente documentazione ed indicate sull'apparecchio.
- La presente documentazione è parte integrante del prodotto descritto e, in caso di vendita, deve essere consegnata all'acquirente.

## Legenda dei simboli



### Attenzione!

Attenendosi alle indicazioni di avvertimento si eviteranno lesioni e/o danni materiali.



Avvertenze speciali per una migliore comprensione ed impiego.

## Legenda dei simboli sull'apparecchio

	Attenzione!
	Leggere le istruzioni per l'uso
	Portare occhiali protettivi, casco e protezione acustica
	Portare dei guanti
	Portare delle calzature di sicurezza
	Mantenere corpo e indumenti a debita distanza dalla lama tagliente / dal filo tagliente
	Pericolo dovuto alla proiezione di oggetti
	La distanza fra l'apparecchio e terzi deve essere di almeno di 15 m

## Uso conforme

Questo apparecchio è destinato alla rifilatura ed alla falciatura di aree a prato rasato di tipo privato.

Ogni altro uso oltre a quello per cui l'apparecchio è previsto è da considerarsi come non conforme.



### Attenzione!

L'apparecchio non è da utilizzarsi a fini professionali.

## Avvertenze di sicurezza

- Utilizzare l'apparecchio soltanto se in perfette condizioni tecniche
- Lavorare solo in presenza di luce diurna sufficiente o di illuminazione artificiale.
- Non attivare l'apparecchio con altri utensili da taglio od apparecchi annessi
- Portare un abbigliamento adeguato:
  - pantaloni lunghi, calzature robuste, guanti
  - casco, occhiali di protezione, protezione acustica
- Durante il lavoro, fare attenzione a mantenere sempre l'equilibrio
- Non utilizzare l'apparecchio sotto l'effetto di alcool, droghe o medicinali
- Utilizzare sempre l'apparecchio con due mani
- L'impugnatura deve essere sempre asciutta e pulita
- Mantenere corpo ed abiti a debita distanza dalla falciatrice
- Assicurarsi che terzi non si trovino nella zona di pericolo
- Rimuovere corpi estranei dalla zona di lavoro
- Mantenere lo schermo protettivo, la campana porta-filo ed il motore liberi da residui di falciatura
- Quando ci si allontana dall'apparecchio:
  - Spegnere il motore
  - Attendere l'arresto completo dell'accessorio di taglio
- Non lasciare l'apparecchio senza sorveglianza
- Non permettere mai a bambini o persone non opportunamente addestrate di utilizzare o riparare la macchina. Le prescrizioni locali determinano l'età minima ammessa dell'operatore.
- Osservare le norme per la prevenzione degli infortuni.
- L'utilizzatore è responsabile per eventuali incidenti nei quali siano coinvolte altre persone e per la proprietà della macchina.
- Inserire sempre la protezione della lama prima di trasportare o immagazzinare l'apparecchio o la lama tagliente.

## **Attenzione!**

Le vibrazioni provocate da lavori prolungati possono causare disturbi ai vasi sanguigni o al sistema nervoso a livello di dita, mani o polsi. Possono inoltre verificarsi fenomeni quali: intorpidimento di parti del corpo, bruciori, dolori o alterazioni cutanee. All'insorgere dei primi segnali, consultare uno specialista!

## Dispositivi di sicurezza e protezione

### **Attenzione!**

I dispositivi di sicurezza e protezione non devono mai essere disattivati – Pericolo di lesioni!

#### Arresto di emergenza

In caso di emergenza, mettere l'interruttore di accensione su "STOP"

#### Schermo protettivo contro le proiezioni di pietre

Proteggere l'operatore contro l'eventuale proiezione di oggetti. La lama integrata accorcia il filo tagliente alla lunghezza ammessa.

## Specificazione

	<b>MS 2600</b>	<b>MS 3300 L</b>	<b>MS 3300 B</b>	<b>MS 4300</b>
Motore tipo	Motore a 2 tempi raffreddato ad aria	Motore a 2 tempi raffreddato ad aria	Motore a 2 tempi raffreddato ad aria	Motore a 2 tempi raffreddato ad aria
Cilindrata	25,4 cm <sup>3</sup>	32,6 cm <sup>3</sup>	32,6 cm <sup>3</sup>	42,7 cm <sup>3</sup>
Potenza:	0,75 kW	0,9 kW	0,9 kW	1,1 kW
Peso a secco	5,6 kg	6,1 kg	7,2 kg	8,0 kg
Peso di esercizio senza benzina	6,5 kg	7,0 kg	8,1 kg	9,0 kg
Capacità di riempimento carburante	0,65 l	1 l	1 l	1,1 l
Potenza acustica ISO 22868	<110 dB Incertezza LpA 3 dB	<116 dB Incertezza LpA 3 dB	<116 dB Incertezza LpA 3 dB	<113 dB Incertezza LpA 3 dB
Livello acustico ISO 22868	102 dB	102 dB	102 dB	102 dB
Vibrazione ISO 22867	≤ 7,5 m/s <sup>2</sup> Incertezza K 2,25 m/s <sup>2</sup>	≤ 15 m/s <sup>2</sup> Incertezza K 2,25 m/s <sup>2</sup>	≤ 15 m/s <sup>2</sup> Incertezza K 2,25 m/s <sup>2</sup>	≤ 15 m/s <sup>2</sup> Incertezza K 2,25 m/s <sup>2</sup>
Larghezza di taglio filo tagliente	41 cm	41 cm	41 cm	41 cm
Diametro filo tagliente	2,4 mm	2,4 mm	2,4 mm	2,4 mm
Larghezza taglio della lama tagliente	25 cm	25 cm	25 cm	25 cm
Impugnatura	Impugnatura a "Loop"	Impugnatura a "Loop"	Manubrio tipo "Bike"	Manubrio tipo "Bike"
Accensione	elettronica	elettronica	elettronica	elettronica
Candela	L8RTC	L8RTC	L8RTC	L8RTC
Trascinamento	Innesto centrifugo	Innesto centrifugo	Innesto centrifugo	Innesto centrifugo
Velocità max. motore	7.500 giri/min	10.000 giri/min	10.000 giri/min	9.500 giri/min

## Specificazione

	MS 2600	MS 3300 L	MS 3300 B	MS 4300
Velocità a vuoto motore	2800 giri/min	2800 giri/min	2800 giri/min	2800 giri/min
Numero di giri utensile	8400 giri/min	7800 giri/min	7800 giri/min	7500 giri/min
Accessorio lama	Cod. art. 112906	Cod. art. 112906	Cod. art. 112906	Cod. art. 112906
Accessorio testina a fili	Cod. art. 112905	Cod. art. 112905	Cod. art. 112905	Cod. art. 112905
Accessorio cinghia di trasporto	Cod. art. 411705	Cod. art. 112907	Cod. art. 112907	Cod. art. 112907

### Montaggio MS 2600/MS 3300 L MS 3300 B/MS 4300

#### Montaggio della calotta protettiva (figura 1)

#### Montaggio della testina portafilo (Figura 2)

1. Inserire il disco di trascinamento (2-2) sulla spina di guida dell'albero motore (2-1).
2. Per bloccarlo inserire la chiave esagonale (2-6) nel foro del disco di trascinamento previsto a questo scopo.
3. Applicare la flangia.
4. Inserire l'adattatore (2-4) e avvitare stretto.
5. Avvitare la testina (2-5) sulla spina di guida.  
**Attenzione: filetto sinistrorso!**

#### Montare la protezione aggiuntiva per il funzionamento con filo (figura 4)

1. Incastrare la protezione aggiuntiva di colore nero (4-1) nella calotta protettiva.

La lama tagliafilo integrata taglia automaticamente il filo da taglio alla lunghezza ottimale.

#### Montaggio della lama (figura 3) (figura 4)

1. Smontare la protezione aggiuntiva di colore nero (figura 4-1).
2. Inserire il disco di trascinamento (3-2) sulla spina di guida dell'albero motore (3-1).
3. Appoggiare la lama (3-3) sul disco di trascinamento (3-2) in modo tale che il foro della lama coincida esattamente con il cerchio di guida del disco di trascinamento.

4. Inserire la flangia (3-4) sulla lama in modo tale che il lato piatto sia rivolto verso la lama.
5. Applicare la copertura protettiva (3-5).
6. Inserire la rosetta a ventaglio (3-6).
7. Avvitare il dado di fissaggio (3-7) sulla spina di guida. A questo scopo inserire la chiave esagonale (3-8) nell'apposito foro e stringere con la chiave per candela. La chiave per candela è fornita in dotazione.  
**Attenzione: filetto sinistrorso!**

#### Regolazione della bretella (figura 7) (figura 10)

1. Infilare la bretella su entrambe le spalle.
2. **MS 2600/MS 3300 L (figura 7):** inserire il gancio di chiusura nell'occhiello (7-6).

**MS 3300 B/MS 4300 (figura 10-6):** Inserire i ganci di chiusura individualmente nella guida di aggancio della bretella.

3. Verificare la lunghezza della bretella facendo oscillare l'apparecchio alcune volte senza avviare il motore. La testina portafilo o la lama devono muoversi parallelamente al terreno.



#### Attenzione!

Utilizzare sempre la bretella durante il lavoro. Agganciare la bretella solo dopo aver avviato il motore in folle.

## Montaggio MS 2600 / MS 3300 L

### Lista delle parti (figura 7)

1	Testina portafilo
2	Trascinatore
3	Calotta protettiva
4	Impugnatura "Loop"
5	Impugnatura, vedi Avvio motore
6	Occhiello

#### **Attenzione!**

L'apparecchio può essere utilizzato solo dopo aver completato il montaggio.

### Montaggio dell'impugnatura a L (figura 8)

4. Inserire la guarnizione in gomma (8-2) sull'asta.
5. Utilizzando le quattro viti ad esagono cavo (8-4) avvitare la metà inferiore (8-1) e la metà superiore dell'impugnatura (8-3) sulla guarnizione in gomma.

## Montaggio MS 3300 B / MS 4300

### Lista delle parti (figura 10)

1	Lama
2	Albero di trasmissione
3	Calotta protettiva
4	Impugnatura "Bike"
5	Impugnatura, vedi Avvio motore
6	Guida di aggancio bretella

#### **Attenzione!**

L'apparecchio può essere utilizzato solo dopo aver completato il montaggio.

### Impugnatura "Bike" (figura 11)

1. Inserire la molla (11-1) nel supporto dell'asta.
2. Appoggiare il supporto inferiore dell'impugnatura (11-2) sulla molla.
3. Inserire la parte contrassegnata (striata) dell'impugnatura (11-3) nel supporto inferiore. Il morsetto superiore (11-4) deve incastrarsi nel morsetto inferiore (11-2).
4. Fissare il morsetto superiore (11-4) sull'impugnatura con la vite (11-5).
5. La sede del supporto può essere spostata individualmente sull'asta.



## Carburante e mezzi d'esercizio

### Indicazioni di sicurezza



#### Avvertenza!

La benzina è altamente infiammabile – pericolo di incendio!

- Accertarsi che non vi sia alcuna fuoriuscita di carburante dal motore, dal serbatoio o dai condotti del carburante
- Miscelare e conservare la benzina solo negli appositi contenitori
- non utilizzare miscele che siano state conservate per più di 90 giorni
- Fare rifornimento solo all'aperto
- Durante il rifornimento non fumare
- Non aprire il tappo del serbatoio con motore acceso o caldo
- In caso di danni al serbatoio o al tappo del serbatoio, sostituirli
- Stringere sempre bene il tappo del serbatoio
- Svuotare il serbatoio della benzina solo all'aperto
- Se è fuoriuscita o è stata versata della benzina:
  - non avviare il motore
  - evitare i tentativi di accensione
  - pulire l'apparecchio
  - Fare evaporare il restante carburante

### Preparazione della miscela di carburante

Se si utilizza un rapporto di miscelazione di 50:1 raccomandiamo l'uso di un olio speciale per motori 2 tempi di alta qualità.

Se si utilizzano oli per motori 2 tempi di marca raccomandiamo un rapporto di miscelazione di 25:1.

### Tabelle relative ai rapporti di miscelazione del carburante

Procedimento di miscelazione	Benzina	Olio per miscela
25 parti di benzina: 1 parte di olio per miscela Olio per motori 2 tempi	1 l	40 ml
	3 l	120 ml
	5 l	200 ml

Procedimento di miscelazione	Benzina	Olio per miscela
50 parti di benzina: 1 parte di olio per miscela Olio per motori 2 tempi	1 l	20 ml
	3 l	60 ml
	5 l	100 ml

Versare la benzina e l'olio corrispondente in un contenitore idoneo in base alla tabella. Miscelare accuratamente le parti.

### Messa in funzione



#### Attenzione!

Prima della messa in funzione eseguire sempre un controllo visivo.

- Prima dell'utilizzo assicurarsi che tutte le viti, i dadi e i bulloni presenti sull'apparecchio siano ben avvitati
- Se l'utensile di taglio e/o gli elementi di fissaggio si presentano allentati, danneggiati o usurati, non utilizzare l'apparecchio
- Sostituire le parti danneggiate o usurate con ricambi originali
- Utilizzare il decespugliatore applicando sempre il deflettore
- Attenersi sempre alle istruzioni per l'uso fornite in dotazione dal costruttore del motore
- Attenersi alle norme vigenti in ogni singolo paese relative ai tempi di esercizio.

### Avviamento del motore



#### Avvertenza!

Non azionare mai il motore in locali chiusi.  
Pericolo di intossicazione!



Prima dell'avvio accorciare il filo da taglio a 13 cm, per non sovraccaricare il motore.

Posizioni dello starter:



### All'avvio osservare quanto segue:

1. appoggiare il decespugliatore sul suolo piano e privo di ostacoli
2. Assicurarsi che il dispositivo di taglio non entri in contatto con oggetti e nemmeno con il suolo
3. Assumere una posizione sicura
4. Impugnare l'apparecchio con la mano sinistra. Con la mano destra afferrare il cavo di avviamento
5. Non appoggiarsi o inginocchiarsi sull'asta
  - Estrarre il cavo di avviamento sempre con un movimento diritto. Evitare che il cordoncino si riavvolga di colpo una volta sfilato

## Messa in funzione MS 2600 / MS 3300 L

### Avviamento a freddo (figura 6) (figura 9)

6-1	Copertura del filtro dell'aria
6-2	Serbatoio benzina
6-3	Starter "Choke" – "Run"
6-4	Primer (pompa a membrana per avviamento a freddo)
6-5	Cavo di avviamento
9-1	Interruttore di accensione "Start" – "Stop"
9-2	Blocco leva del gas
9-3	Leva del gas

1. Posizionare l'interruttore di accensione su "Start" (9-1).
2. Premere e tenere premuto il blocco della leva del gas (9-2), premere la leva del gas (9-3).
3. Posizionare lo starter (6-3) su "CHOKE".
4. Premere per dieci volte la pompa a membrana per avviamento a freddo (6-4).
5. Tirare per 3-4 volte il cavo di avviamento (6-5) con movimento dritto, fino a sentire le premesse di un avviamento del motore.  
Fare in modo che la trazione sia veloce e uniforme.
6. Posizionare lo starter su "RUN".
7. Tirare il cavo di avviamento finché il motore non parte.
8. Se il motore non si avvia, ripetere le operazioni da 1 a 7.

### MS 2600 / MS 3300 L Avviamento a caldo (figura 6) (figura 9)

1. Posizionare l'interruttore di accensione su "Start" (9-1).
2. Posizionare lo starter (6-3) su "RUN". Tirare il cavo di avviamento (6-5) – il motore si accende.

- Il motore non si accende:
  - posizionare lo starter su "RUN".
  - Tirare il cavo di avviamento per 5 volte
- Se il motore non parte di nuovo:
  - aspettare 5 minuti e riprovare tenendo la leva del gas premuta



Osservare il capitolo "Rimedi in caso di guasti".

### Arresto del motore (figura 9)

1. Rilasciare la leva del gas e far girare il motore in folle.
2. Commutare l'interruttore di accensione (9-1) su "STOP".



### Attenzione!

Dopo l'arresto il motore ed il dispositivo di taglio continuano a girare – pericolo di lesioni!

## Messa in funzione MS 3300 B / MS 4300

### Avviamento a freddo (figura 6) (figura 13)

6-1	Copertura del filtro dell'aria
6-2	Serbatoio benzina
6-3	Starter "Choke" – "Run"
6-4	Primer (pompa a membrana per avviamento a freddo)
6-5	Cavo di avviamento
13-1	Interruttore di accensione "Start" – "Stop"
13-2	Blocco leva del gas
13-3	Leva del gas

1. Posizionare lo starter (6-3) su "CHOKE".
2. Posizionare l'interruttore di accensione su "Start" (13-1).
3. Premere per dieci volte la pompa a membrana per avviamento a freddo (6-4).
4. Tirare per 2-3 volte il cavo di avviamento (6-5) con movimento dritto, fino a sentire le premesse di un avviamento del motore.  
Fare in modo che la trazione sia veloce e uniforme.
5. Posizionare lo starter su "RUN".
6. Tirare il cavo di avviamento finché il motore non parte.
7. Se il motore non si avvia, ripetere le operazioni da 1 a 7.

### MS 3300 B / MS 4300 Avviamento a caldo (figura 6) (figura 13)

1. Posizionare l'interruttore di accensione su "Start" (13-1).
2. Posizionare lo starter (6-3) su "RUN".
3. Tirare rapidamente il cavo di avviamento (6-5) per non più di 6 volte – il motore si accende. Premere a fondo la leva del gas finché il motore non gira in modo regolare.

- Il motore non si accende:
  - posizionare lo starter su "RUN".
  - Tirare il cavo di avviamento per 5 volte
- Se il motore non parte di nuovo:
  - aspettare 5 minuti e riprovare tenendo la leva del gas premuta



Osservare il capitolo "Rimedi in caso di guasti".

### Arresto del motore (figura 13)

1. Rilasciare la leva del gas (13-3) e far girare il motore in folle.
2. Commutare l'interruttore di accensione (13-1) su "STOP".



### Attenzione!

Dopo l'arresto il motore ed il dispositivo di taglio continuano a girare – pericolo di lesioni!

## Libretto di istruzioni

Durante la rifilatura e la trincitura, far sempre girare il motore nella zona di regime superiore

### Avvertenze di sicurezza



### Attenzione!

Attenersi alle avvertenze di sicurezza e alle indicazioni di avvertimento contenute nella presente documentazione ed indicate sull'apparecchio.

- Chi non abbia esperienza con il trimmer, deve dapprima praticarne l'uso a motore spento
- Portare un abbigliamento adeguato
- Durante il lavoro, fare attenzione a mantenere sempre l'equilibrio
- Utilizzare sempre l'apparecchio con due mani
- Mantenere corpo ed abiti a debita distanza dalla falciatrice
- Assicurarsi che terzi non si trovino nella zona di pericolo
- Non sollevare mai la campana porta-filo sopra il ginocchio mentre l'apparecchio è in funzione
- Non spruzzare acqua sull'apparecchio e proteggerlo dalla pioggia e dall'umidità.
- Durante lavori di falciatura su pendii, mantenersi sempre in basso rispetto al dispositivo di taglio
- Non lavorare mai su un pendio od una pendenza liscia o scivolosa
- Non impiegare mai l'apparecchio in vicinanza di liquidi facilmente infiammabili o gas – Pericolo di esplosione e/o di incendio!
- Dopo il contatto con un corpo estraneo:
  - Spegner il motore
  - Controllare se il motore presenta danni

### Allungare il filo tagliente

1. Lasciar il motore girare a pieno gas e picchiare la campana porta-filo sul suolo.  
Il filo tagliente viene allungato automaticamente.



La lama sullo scudo protettivo accorcia il filo tagliente fino alla lunghezza consentita.

### Pulire lo schermo protettivo

1. Spegner l'apparecchio.
2. Con prudenza, eliminare i residui della falciatura con un cacciavite o simile.



Pulire regolarmente lo schermo protettivo per evitare un surriscaldamento del tubo asta.

### Rifilatura

1. Verificare il terreno e definire la lunghezza di taglio desiderata.
2. Portare la campana porta-filo all'altezza desiderata e mantenere in posizione.
3. Far oscillare l'apparecchio da destra a sinistra e viceversa come se fosse una falce.
4. Mantenere sempre la campana porta-filo parallela al suolo.

### Rifilatura bassa

5. Spostare l'apparecchio in avanti, inclinandolo leggermente in modo che si sposti appena sopra il suolo.
6. Rifilare sempre allontanando l'apparecchio dal corpo.

### Rifilatura su recinti e fondazioni



### Attenzione!

Non toccare costruzioni fisse – Pericolo di colpo di ritorno!

1. Guidare l'apparecchio lentamente e con cautela, senza che il filo tagliente urti contro gli ostacoli.

### Rifilatura intorno a tronchi d'albero

2. Spostare l'apparecchio con prudenza e lentamente intorno al tronco d'albero in modo che il filo tagliente non tocchi la corteccia.
3. Rifilare intorno al tronco d'albero da sinistra verso destra.
4. Catturare erba ed erbacce con la punta del filo ed inclinare la campana porta-filo leggermente in avanti.



La rifilatura a livello di muri di pietra, fondazioni, alberi provoca un'usura maggiore del filo.

## Falciatura

1. Inclinare la campana porta-filo di 30 gradi a destra.
2. Posizionare l'impugnatura secondo la propria preferenza.

### **Attenzione!**

Rimuovere corpi estranei dalla zona di lavoro.  
Pericolo di lesioni/danni materiali dovuti alla proiezione di corpi estranei.

## Falciatura con la lama tagliente

Durante la falciatura con la lama tagliente, spostare la lama tagliente eseguendo movimenti orizzontali, leggermente curvi.

### **Attenzione!**

Prima dell'inserimento della lama tagliente fare inoltre attenzione a:

- Utilizzare la cinghia di trasporto
- Verificare il corretto montaggio del cofano protettivo e della lametta tagliente.
- Portare abiti protettivi ed una protezione per gli occhi



Non inserire lame taglienti per erbacce per tagliare cespugli o piccoli alberi!

### **Attenzione!**

Utilizzare esclusivamente lame taglienti e accessori originali!

Le parti non originali possono causare lesioni e un mal-funzionamento del dispositivo!

## Evitare il colpo di ritorno

### **Attenzione!**

Non utilizzare la lama tagliente in vicinanza di ostacoli fissi – Pericolo di colpo di ritorno / Pericolo di lesioni!

## Inceppamento

Vegetazione spessa, piccoli alberi o cespugli possono bloccare la lama tagliente e provocare l'arresto.

- Evitare l'inceppamento osservando l'inclinazione del cespuglio e tagliandolo partendo dalla parte opposta all'inclinazione.
- Se la lama tagliente si incastra durante il taglio
  - arrestare immediatamente il motore
  - mantenere l'apparecchio sollevato in modo che la lama tagliente non salti e non si rompa
  - rimuovere il materiale incastratosi dal taglio

## Manutenzione e cura

- Dopo ogni utilizzo pulire l'apparecchio con una spazzola e un panno asciutto. Non utilizzare detersivi o acqua.

## Filtro aria

### **Attenzione!**

Non mettere mai l'apparecchio in funzione senza filtro aria. Pulire regolarmente il filtro aria. Se il filtro aria è danneggiato, sostituirlo.

3. Rimuovere la vite a stella, togliere il coperchio ed estrarre il filtro aria.
4. Pulire il filtro aria con sapone e acqua. Non usare benzina!
5. Lasciare che il filtro aria si asciughi.
6. Rimontare il filtro aria nel senso inverso dello smontaggio.

## Filtro carburante

### **Attenzione!**

Non mettere mai l'apparecchio in funzione senza filtro carburante. Ne potrebbero risultare danni al motore.

1. Rimuovere completamente il coperchio del serbatoio.
2. Svuotare il carburante contenuto nel serbatoio in un recipiente adeguato.
3. Con un gancio in filo metallico estrarre il filtro dal serbatoio.
4. Rimuovere il filtro effettuando un movimento rotatorio.
5. Sostituire il filtro.

## Regolazione carburatore

Il carburatore è stato regolato in maniera ottimale in fabbrica.

## Candela (Figura 5)

Distanza degli elettrodi della candela = 0,635 mm [0.025"].

1. Serrare la candela ad una coppia di serraggio di 12-15 Nm.
2. Collegare il connettore candela alla candela.

## Affilare la lama per la cordicella di filo

1. Rimuovere la lama tagliente dallo schermo protettivo.
2. Fissare la lama tagliente in una morsa a vite ed affilarla con una lima piatta. Affilare in un solo senso.

## Immagazzinamento

- Prima di uno stoccaggio prolungato (durante l'inverno) svuotare il serbatoio di benzina
- Svuotare il serbatoio di benzina solo all'aria aperta
- Far raffreddare il motore prima di procedere allo stoccaggio

1. Svuotare il serbatoio carburante.
2. Avviare il motore e lasciarlo girare al minimo fino all'arresto.
3. Lasciar raffreddare il motore.
4. Allentare la candela con una chiave per candele.
5. Vuotare un cucchiaino da caffè di olio per motori 2 tempi nella camera di combustione. Tirare lentamente e più volte la corda starter per distribuire l'olio all'interno del motore.
6. Rimontare la candela.
7. Effettuare una pulizia ed una manutenzione attente dell'apparecchio.
8. Immagazzinare l'apparecchio in un luogo fresco ed asciutto.



### Attenzione!

Non immagazzinare l'apparecchio in vicinanza di fiamme libere o sorgenti di calore – Pericolo di incendio o esplosione!



### Attenzione! Pericolo di incendio!

Non conservare la macchina contenente benzina all'interno di edifici dove i vapori di benzina potrebbero entrare in contatto con fiamme libere o scintille!

Mantenere l'area intorno al motore, lo scarico, il vano batteria e il serbatoio di carburante liberi da residui di erba tagliata, benzina e olio.

## Rimessa in servizio

1. Rimuovere la candela.
2. Tirare velocemente la corda starter per eliminare l'olio residuo dalla camera di combustione.
3. Pulire la candela e controllare la distanza fra gli elettrodi.
4. Rimontare la candela e, se necessario, sostituirla.
5. Preparare l'apparecchio all'impiego.
6. Rifornire il serbatoio della miscela carburante-olio corretta (50 : 1).

## In caso di guasti

Anomalia	Rimedio
Il motore non si avvia	<ul style="list-style-type: none"><li>■ Procedura di avviamento errata, attenersi alle istruzioni per l'uso</li><li>■ Pulire la candela, così come il filtro dell'aria e del carburante</li></ul>
Il motore si avvia, ma non continua a girare	<ul style="list-style-type: none"><li>■ Mettere la leva su RUN</li><li>■ Pulire/regolare o sostituire la candela</li><li>■ Pulire o sostituire il filtro</li></ul>
Il motore si accende, ma non gira a massima potenza.	<ul style="list-style-type: none"><li>■ Mettere la leva su RUN</li><li>■ Pulire o sostituire il filtro</li></ul>
Il motore gira in modo irregolare	<ul style="list-style-type: none"><li>■ Pulire/regolare o sostituire la candela</li></ul>
Eccesso costante di fumo	<ul style="list-style-type: none"><li>■ Utilizzare la miscela carburante corretta</li></ul>

Le anomalie che non possono essere eliminate con l'ausilio di questa tabella devono essere fatte eliminare presso un'officina qualificata autorizzata.

## Smaltimento



**Non smaltire gli apparecchi vecchi con i rifiuti domestici!**

L'imballaggio, l'apparecchio e gli accessori sono prodotti con materiali riciclabili e devono pertanto essere smaltiti come conviene.

## Uvod

- Pred zagonom preberite to dokumentacijo. To je pogoj za varno delo in nemoteno uporabo.
- Upoštevajte varnostne napotke in opozorila v tej dokumentaciji in na napravi.
- Ta dokumentacija je stalen sestavni del opisanega proizvoda in jo je treba pri izročitvi kupcu priložiti.

## Razlaga znakov

### **Pozor!**

Le ob upoštevanju naslednjih varnostnih napotkov se lahko izognete poškodovanju oseb ali stvari.



Posebni napotki za boljše razumevanje in uporabo.

## Pomen simbolov na napravi

	Pozor!
	Preberite Navodilo za uporabo
	Nosite zaščitna očala, čelado in zaščito za ušesa.
	Nosite rokavice
	Nosite zaščitne čevlje
	Telo in oblačila držite stran od rezil / nitk.
	Nevarnost zaradi predmetov, ki jih meče ven
	Razdalja med napravo in tretjimi osebami mora biti najmanj 15 m

## Uporaba v skladu z določili

Ta naprava je namenjena striženju in košnji travnatih površin na privatnem območju.

Druga, to presegaajoča uporaba ne velja kot skladna z določili.



### **Pozor!**

Naprava ni za obrtno uporabo.

## Varnostni napotki

- Napravo uporabljajte le v tehnično neoporečnem stanju
- Ne razveljavite varnostnih in zaščitnih nastavitev
- Delajte le v zadostni dnevni svetlobi ali umetni osvetlitvi
- Naprave ne smete uporabljati z drugimi rezalnimi orodji ali priključki
- Nosite primerno delovno obleko:
  - Dolge hlače, trdno obutev, rokavice
  - zaščitno čelado, zaščitna očala, zaščito za sluh
- Pri delu pazite, da varno stojite
- Naprave ne uporabljajte, kadar ste pod vplivom alkohola, drog ali zdravil
- Napravo vedno upravljajte z obema rokama
- Držala morajo biti suha in čista
- Telo in obleko držite stran od rezil
- Tretje osebe naj se ne zadržujejo v območju nevarnosti
- Odstranite tujke iz delovnega območja
- Ščitniki, glava z nitjo in motor naj bodo vedno očiščeni ostankov košnje
- Ko zapustite napravo:
  - izključite motor
  - počakajte, da se garnitura rezil popolnoma ustavi.
- Naprave ne pustite brez nadzora
- Otrokom in drugim osebam, ki ne poznajo
- Nikoli ne dovolite uporabo ali vzdrževanje stroja otrokom ali neusposobljenim osebam. Upoštevajte krajevna določila glede spodnje starostne meje upravljavcev naprav.
- Upoštevati morate predpise za preprečevanje nesreč.
- Uporabnik je odgovoren za nesreče z drugimi ljudmi ali njihovo lastnino.
- Pred transportom ali shranjevanjem naprave ali rezil, vedno natakните zaščito za rezilo.

**⚠ Pozor!**

Pri daljših delih lahko zaradi vibracij pride do motenj na krvnih žilah ali živčnem sistemu prstov, rok ali ročnih sklepov. Lahko pride tudi do zaspanosti delov telesa, zbadanja, bolečin ali sprememb kože. V primeru ustreznih znakov naj vas pregleda zdravnik!

**Varnostne in zaščitne nastavitve****⚠ Pozor!**

Ne razveljavite varnostnih in zaščitnih nastavitev – nevarnost poškodb!

**Ustavitev v sili**

V nujnem primeru preklopite stikalo za vžig na „STOP“.

**Ščitnik pred letečim kamenjem**

Ščiti uporabnika pred proč letečimi predmeti. Vgrajeno rezilo skrajša rezalno nit na dopustno dolžino.

**Specifikacija**

	<b>MS 2600</b>	<b>MS 3300 L</b>	<b>MS 3300 B</b>	<b>MS 4300</b>
Tip motorja	Zračno hlajen dvotaktni motor	Zračno hlajen dvotaktni motor	Zračno hlajen dvotaktni motor	Zračno hlajen dvotaktni motor
Delovna prostornina	25,4 cm <sup>3</sup>	32,6 cm <sup>3</sup>	32,6 cm <sup>3</sup>	42,7 cm <sup>3</sup>
Zmogljivost:	0,75 kW	0,9 kW	0,9 kW	1,1 kW
Suha teža	5,6 kg	6,1 kg	7,2 kg	8,0 kg
Delovna teža brez bencina	6,5 kg	7,0 kg	8,1 kg	9,0 kg
Kapaciteta goriva	0,65 l	1 l	1 l	1,1 l
Nivo jakosti zvoka ISO 22868	<110 dB Nestabilnost LpA 3 dB	<116 dB Nestabilnost LpA 3 dB	<116 dB Nestabilnost LpA 3 dB	<113 dB Nestabilnost LpA 3 dB
Nivo zvočnega pritiska ISO 22868	102 dB	102 dB	102 dB	102 dB
Vibriranje ISO 22867	≤ 7,5 m/s <sup>2</sup> Nestabilnost K 2,25 m/s <sup>2</sup>	≤ 15 m/s <sup>2</sup> Nestabilnost K 2,25 m/s <sup>2</sup>	≤ 15 m/s <sup>2</sup> Nestabilnost K 2,25 m/s <sup>2</sup>	≤ 15 m/s <sup>2</sup> Nestabilnost K 2,25 m/s <sup>2</sup>
Širina reza nitke	41 cm	41 cm	41 cm	41 cm
Premer nitke	2,4 mm	2,4 mm	2,4 mm	2,4 mm
Širina rezanja rezila	25 cm	25 cm	25 cm	25 cm
Držalo	„Loop“-ročaj	„Loop“-ročaj	„Bike“-držalo	„Bike“-držalo
Vžig	elektronski	elektronski	elektronski	elektronski
Vžigalna svečka	L8RTC	L8RTC	L8RTC	L8RTC
Pogon	Centrifugalna sklopka	Centrifugalna sklopka	Centrifugalna sklopka	Centrifugalna sklopka
Število obratov motorja, maks.	7.500 Vrtlj./min	10.000 Vrtlj./min	10.000 Vrtlj./min	9.500 Vrtlj./min
Število obratov motorja v prostem teku	2800 Vrtlj./min	2800 Vrtlj./min	2800 Vrtlj./min	2800 Vrtlj./min

## Specifikacija

	MS 2600	MS 3300 L	MS 3300 B	MS 4300
Število vrtljajev orodja	8400 Vrtlj./min	7800 Vrtlj./min	7800 Vrtlj./min	7500 Vrtlj./min
Pribor – merilni list	Izdel. št. 112906	Izdel. št. 112906	Izdel. št. 112906	Izdel. št. 112906
Pribor – glava z nitko	Izdel. št. 112905	Izdel. št. 112905	Izdel. št. 112905	Izdel. št. 112905
Pribor – nosilni pas	Izdel. št. 411705	Izdel. št. 112907	Izdel. št. 112907	Izdel. št. 112907

### Montaža MS 2600 / MS 3300 L MS 3300 B / MS 4300

#### Montaža zaščitnega pokrova (slika 1).

#### Montaža glave z nitko (slika 2)

- Sojemalno ploščo (2-2) namestite na vodilno os pogonske gredi (2-1).
- Za aretiranje vstavite šestrobi izvijač (2-6) v ustrezno izvrtino v sojemalni plošči.
- Namestite prirobnico.
- Namestite in privijte adapter (2-4).
- Glavo z nitko (2-5) privijte na vodilno os.  
**Pozor: levi navoj!**

#### Montaža dodatnega ščitnika pri glavi z nitko

(slika 4)

- Pritrdite črni dodatni ščitnik (4-1).

Vgrajen nož za nitko samodejno reže kosilno nitko na primerno dolžino.

#### Montaža rezalnega noža (slika 3) (slika 4)

- Demontirajte črni dodatni ščitnik (slika 4-1).
- Sojemalno ploščo (3-2) namestite na vodilno os pogonske gredi (3-1).
- Rezalni nož (3-3) položite na sojemalno ploščo (3-2) tako, da se bo izvrtina rezalnega noža nahajala točno na vodilnem krogu sojemalne plošče.
- Prirobnico (3-4) namestite na rezalni nož tako, da bo ravna stran gledala proti rezalnemu nožu.

- Namestite zaščitni pokrov (3-5).
- Namestite pahljačasto ploščo (3-6).
- Privijte pritrdilno matico (3-7) na vodilno os. Nato vstavite šestrobi izvijač (3-8) v ustrezno izvrtino inategnite z izvijačem za vžigalne svečke. Izvijač za vžigalne svečke je vključen v dobavo. **Pozor: levi navoj!**

#### Nastavitev ramenskega pasu (slika 7) (slika 10)

- Ramenski pas povlecite čez obe rameni.
- MS 2600 / MS 3300 L (slika 7):** Zapiralni kavelj zatakните za uho (7-6).

**MS 3300 B / MS 4300 (slika 10-6):** Zapiralni kavelj zatakните za visečo pasno sponko.

- Brez prižganega motorja z nekaj zamahi preverite dolžino pasu. Glava z rezalno nitko ali rezalni nož morata biti vzporedna s tlemi.



#### **Pozor!**

Med delom zmeraj uporabljajte ramenski pas. Ramenski pas namestite šele po vžigu motorja, ki naj bo v prostem teku.



## Montaža MS 2600 / MS 3300 L

### Pregled sestavnih delov (slika 7)

1	Glava z nitko
2	Sojernalnik
3	Zaščitni pokrov
4	Ročaj „Loop“
5	Ročaj, glej Zagon motorja
6	Uho



#### Pozor!

Napravo lahko zaženete šele, ko je montaža v celoti zaključena.

### Montaža ročaja L (slika 8)

- Gumijasto manšeto (8-2) namestite na vodilno palico.
- S štirimi vijaki s šestrobo glavo (8-4) privijte spodnjo polovico ročaja (8-1) in zgornjo polovico ročaja (8-3) preko gumijaste manšete.

## Montaža MS 3300 B / MS 4300

### Pregled sestavnih delov (slika 10)

1	Nož
2	Pogonska gred
3	Zaščitni pokrov
4	Ročaj „Bike“
5	Ročaj, glej Zagon motorja
6	Viseča pasna sponka



#### Pozor!

Napravo lahko zaženete šele, ko je montaža v celoti zaključena.

### Ročaj „Bike“ (slika 11)

- Vzmet (11-1) namestite na držalo na vodilni palici.
- Spodnjo držalo za ročaj (11-2) namestite na vzmet.
- Označeni (rebrasti) predel ročajne palice (11-3) položite na spodnjo držalo za ročaj. Zgornja spojka (11-4) in spodnja spojka (11-2) morata zaskočiti.
- Zgornjo spojko (11-4) pritrdite na držalo za ročaj z vijakom (11-5).
- Držalo je mogoče prestavljati po vodilni palici.

## Pogonsko gorivo in pogonska sredstva Zagon

### Varnostni napotki



#### Opozorilo!

Bencin je zelo vnetljiv – nevarnost požara!

- Prepričajte se, da iz motorja, posode za gorivo in napeljavne za gorivo gorivo ne izteka.
- Bencin hranite in mešajte samo v ustreznih posodah.
- Ne uporabljajte mešanice, ki je bila skladiščena več kot 90 dni.
- Gorivo dolivajte samo na prostem.
- Pri dolivanju goriva ne kadite.
- Pokrova za posodo z gorivom ne odpirajte pri prižganem ali vročem motorju.
- Poškodovano posodo z gorivom ali poškodovan pokrov za posodo z gorivom zamenjajte.
- Zmeraj tesno zaprite pokrov za posodo z gorivom.
- Posodo za gorivo zmeraj izpraznite samo na prostem.
- Če je bencin iztekel ali se razlil:
  - ne zaganjajte motorja,
  - izogibajte se poskusom vžiga,
  - očistite napravo,
  - pustite, da preostalo pogonsko gorivo izhlapi.

### Priprava mešanice

Pri mešalnem razmerju 50:1 priporočamo uporabo visoko kakovostnega specialnega dvotaktnega olja.

Pri ostalih dvotaktnih oljih priporočamo mešalno razmerje 25:1.

### Preglednice mešalnih razmerij pogonskega goriva

Postopek mešanja	Bencin	Olje
25 delov bencina:	1 l	40 ml
1 del olja	3 l	120 ml
Dvotaktno olje	5 l	200 ml

Postopek mešanja	Bencin	Olje
50 delov bencina:	1 l	20 ml
1 del olja	3 l	60 ml
Dvotaktno olje	5 l	100 ml

Upoštevajoč razmerja v tabeli v primerno posodo nalijte bencin in ustrezno olje. Dobro premešajte.



#### Pozor!

Pred zagonom zmeraj preglejte napravo.

- Pred uporabo bodite pozorni na to, da so na napravi vsi vijaki in vse matice tesno prвите ter da so vsi sorniki tesno zatakneni.
- Z razrahljanjem, poškodovanjem ali izrabljenim rezalnim mehanizmom in/ali z razrahljanimi, poškodovanimi ali obrabljenimi pritrdilnimi deli se naprava ne sme uporabljati.
- Poškodovane ali obrabljene dele nadomestite z originalnimi nadomestnimi deli.
- Pri uporabi motorne kose zmeraj uporabljajte ščitnik.
- Zmeraj upoštevajte priložena izdelovalčeva navodila za uporabo.
- Upoštevajte predpise za čas obratovanja, ki so pogojeni glede na državo.

### Zagon motorja



#### Opozorilo!

Motorja nikoli ne pustite teči v zaprtih prostorih. Nevarnost zastrupitve!



Pred zagonom skrajšajte rezalno nitko na 13 cm, tako da ne boste preobremenili motorja.

Položaj štartne lopute:



### Pri zagonu upoštevajte:

1. Motorno koso vodoravno položite na tla.
2. Bodite pozorni, da se rezalno orodje ne bo dotikalo tal ali drugih predmetov.
3. Zavzemite varni položaj.
4. Z levo roko močno primate napravo. Z desno roko primate za zagonsko vrv.
5. Ne stojte ali klečite na vodilni palici.
  - Zagonsko vrv vedno potegnite naravnost navzven. Zagonске vrvi nenadno ne spustite nazaj v ohišje.

## Zagon MS 2600 / MS 3300 L

### Zagon hladnega motorja (slika 6) (slika 9)

6-1	Pokrov zračnega filtra
6-2	Posoda za bencin
6-3	Štartna loputa „Choke“ – „Run“
6-4	Črpalka za gorivo (membranska črpalka za zagon hladnega motorja)
6-5	Zagonska vrv
9-1	Stikalo za vžig „Start“ – „Stop“
9-2	Zapora za ročico za plin
9-3	Ročica za plin

1. Stikalo za vžig postavite v položaj „Start“ (9-1).
2. Pritisnite in držite zaporo za ročico za plin (9-2), pritisnite ročico za plin (9-3).
3. Štartno loputo (6-3) postavite v položaj „CHOKE“.
4. Desetkrat pritisnite membransko črpalko za zagon hladnega motorja (6-4).
5. Zagonsko vrv (6-5) tri do štirikrat potegnite naravnost navzven, dokler se motor za kratek čas ne zažene. Pazite na enakomeren, hiter poteg za vrv.
6. Štartno loputo postavite v položaj „RUN“.
7. Ponovno večkrat potegnite za zagonsko vrv, dokler se motor ne zažene.
8. Če se motor ne zažene, ponovite korake od 1 do 7.

### MS 2600 / MS 3300 L zagon toplega motorja (slika 6) (slika 9)

1. Stikalo za vžig postavite v položaj „Start“ (9-1).
  2. Štartno loputo (6-3) postavite v položaj „RUN“. Potegnite za zagonsko vrv (6-5) – motor se zažene.
- Če se motor ne zažene:
    - Štartno loputo postavite v položaj „RUN“.
    - Petkrat potegnite za zagonsko vrv.
  - Če se motor ponovno ne zažene:
    - Počakajte pet minut in nato še enkrat poskusite s pritisnjeno ročico za plin.



Upoštevajte poglavje „Pomoč pri motnjah“.

### Izklop motorja (slika 9)

1. Spustite ročico za plin in pustite, da motor teče v prostem teku.
2. Stikalo za vžig (9-1) postavite v položaj „STOP“.



#### Pozor!

Motor in rezalno orodje se po izklopu še vedno vrtita – nevarnost poškodb!

## Zagon MS 3300 B / MS 4300

### Zagon hladnega motorja (slika 6) (slika 13)

6-1	Pokrov zračnega filtra
6-2	Posoda za bencin
6-3	Štartna loputa „Choke“ – „Run“
6-4	Črpalka za gorivo (membranska črpalka za zagon hladnega motorja)
6-5	Zagonska vrv
13-1	Stikalo za vžig „Start“ – „Stop“
13-2	Zapora za ročico za plin
13-3	Ročica za plin

1. Štartno loputo (6-3) postavite v položaj „CHOKE“.
2. Stikalo za vžig postavite v položaj „Start“ (13-1).
3. Desetkrat pritisnite membransko črpalko za zagon hladnega motorja (6-4).
4. Zagonsko vrv (6-5) dva do trikrat potegnite naravnost navzven, dokler se motor za kratek čas ne zažene. Pazite na enakomeren, hiter poteg za vrv.
5. Štartno loputo postavite v položaj „RUN“.
6. Ponovno večkrat potegnite za zagonsko vrv, dokler se motor ne zažene.
7. Če se motor ne zažene, ponovite korake od 1 do 7.

### MS 3300 B / MS 4300 zagon toplega motorja (slika 6) (slika 13)

1. Stikalo za vžig postavite v položaj „Start“ (13-1).
  2. Štartno loputo (6-3) postavite v položaj „RUN“.
  3. Največ šestkrat potegnite za zagonsko vrv (6-5) – motor se zažene. Ročico za plin pritisnite do konca in držite, dokler motor ne začne mirno teči.
- Če se motor ne zažene:
    - Štartno loputo postavite v položaj „RUN“.
    - Petkrat potegnite za zagonsko vrv.
  - Če se motor ponovno ne zažene:
    - Počakajte pet minut in nato še enkrat poskusite s pritisnjeno ročico za plin.



Upoštevajte poglavje „Pomoč pri motnjah“.

### Izklop motorja (slika 13)

1. Spustite ročico za plin (13-3) in pustite, da motor teče v prostem teku.
2. Stikalo za vžig (13-1) postavite v položaj „STOP“.



#### Pozor!

Motor in rezalno orodje se po izklopu še vedno vrtita – nevarnost poškodb!

## Navodilo za uporabo

Motor med striženjem in rezanjem vedno pustite teči v zgornjem območju števila vrtljajev

### Varnostni napotki



#### Pozor!

Upoštevajte varnostne napotke in opozorila v tej dokumentaciji in na napravi.

- Osebe, ki ne poznajo striženja, naj postopek vadijo pri ugasnjem motorju
- Nosite ustrezno delovno obleko
- Pri delu pazite, da varno stojite
- Napravo vedno upravljajte z obema rokama
- Telo in obleko držite stran od rezil
- Tretje osebe naj se ne zadržujejo v območju nevarnosti
- Glave z nitjo med obratovanjem naprave nikoli ne držite v višini kolen
- Naprave ne brizgajte z vodo in jo zavarujte pred dežjem in vlago
- Pri košnji na strmih pobočjih vedno stojte pod rezalno napravo
- Nikoli ne delajte na gladkem, spolzkem pobočju
- Naprave nikoli ne uporabljajte v bližini lahko vnetljivih tekočin ali plinov – nevarnost eksplozije in/ali požara!
- Po stiku s tujkom:
  - Izključite motor
  - Preverite, če je naprava poškodovana

### Podaljšanje rezalne niti

1. Motor pustite teči s polnim plinom, glavo z nitjo pa položite na tla. Nitka se podaljša samodejno.



Nož na ščitniku skrajša nitko na dovoljeno dolžino.

### Čiščenje ščitnika

1. Napravo izključite.
2. Ostanke košnje z izvijačem ali podobnim previdno odstranite.



Ščitnik redno čistite, da se izognete pregrevanju cevi ročaja.

### Striženje

1. Preverite teren in nastavite želeno višino rezanja.
2. Glavo z nitjo postavite na želeno višino in jo pridržite.
3. Napravo zanihajate od strani do strani.
4. Glava z nitjo vedno držite vodoravno s tlemi.

### Nizko striženje

5. Napravo vodite z rahlim nagibom naprej, tako da se premika tesno nad tlemi.
6. Strizite vedno proč od telesa.

### Striženje žive meje in temeljev



#### Pozor!

Ne dotikajte se trdnih predmetov – nevarnost udarca nazaj!

1. Napravo vodite počasi in previdno in ne dovolite, da bi nitka zadela ob oviro.

### Striženje okoli debel

2. Napravo okrog debel vodite počasi in previdno, tako da nit ne zadane ob drevesno skorjo.
3. Okrog debel kosite z leve proti desni.
4. Travo in plevel zajemite s koncem niti in glavo z nitjo rahlo nagnite naprej.



Striženje po kamnitih zidovih, temeljih, drevesih povzroča večjo obrabo niti.

### Košnja

1. Glavo z nitjo nagnite na desno pod kotom 30 stopinj.
2. Držalo postavite v zelen položaj.



#### Pozor!

Iz delovnega območja odstranite tujke.

Nevarnost poškodb/poškodovanja predmetov zaradi proč letečih tujkov.

### Košnja z rezilom

Pri košnji z rezilom se rezilo vodoravno, v loku premika z ene strani na drugo.

**⚠ Pozor!**

Dodatna opozorila pred uporabo rezila:

- uporabljajte nosilni pas
- preverite, če sta zaščitni pokrov in rezilo pravilno montirana
- nosite zaščitno obleko in zaščito za oči



Za rezanje goščave in mladih dreves ne uporabljajte rezalnih listov za plevel!

**⚠ Pozor!**

Uporabljajte le originalna rezila in pribor!

Neoriginalni deli lahko privedejo do poškodb in funkcijskih motenj naprave!

**Izogibanje povratnemu udarcu****⚠ Pozor!**

Rezilo ne uporabljajte v bližini trdnih ovir – nevarnost povratnega udarca / nevarnost poškodb!

**Zataknitev**

Gosta vegetacija, mlada drevesa ali goščava lahko blokira rezalni list in ga ustavi.

- Blokadi se izognite tako, da upoštevate, v katero stran se goščava nagiba in režete z nasprotni strani
- Če se rezalni list med rezanjem zaplete
  - motor takoj izključite
  - napravo nikoli ne držite v višino, da rezalni list ne izskoči ali se zlomi
  - ujet material med rezanjem odrinite

**Vzdrževanje in nega**

- Po vsaki uporabi očistite napravo s krtačo in suho krpo. Ne uporabljajte sredstev za čiščenje ali vode.

**Zračni filter****⚠ Pozor!**

Naprave ne uporabljajte brez zračnega filtra. Zračni filter redno čistite. Poškodovane filtre zamenjajte.

1. Odstranite zvezdasti vijak in pokrov ter vzemite ven zračni filter.
2. Zračni filter očistite z milom in vodo. Ne uporabljajte bencina!

3. Pustite, da se zračni filter posuši.
4. Zračni filter vgradite po obratnem postopku.

**Filter za gorivo****⚠ Pozor!**

Naprave ne uporabljajte brez filtra za gorivo. Posledica so lahko težke okvare motorja.

5. Pokrovček rezervoarja v celoti odstranite.
6. Gorivo iztočite v ustrezno posodo.
7. Z žičnatim kavljem potegnite filter iz rezervoarja.
8. Filter snemite s krožnim premikom.
9. Filter zamenjajte.

**Nastavitev uplinjača**

Uplinjač je iz delavnice optimalno nastavljen.

**Vžigalna svečka (Slika 5)**

Razmik elektrod vžigalnih svečk = 0,635 mm [0.025"].

1. Vžigalno svečko privijte z navorom 12-15 Nm.
2. Stikalo za vžigalne svečke postavite na svečko.

**Nabusite nož za nit**

1. Rezilo odstranite s ščitnika.
2. Rezilo pritrдите v primež in nabrusite s plosko pilo. Piliti le v eno smer.

**Skladiščenje**

- Pred daljšim skladiščenjem (pozimi) spraznite bencinski rezervoar
- Bencinski rezervoar praznite le na odprtem
- Pustite, da se motor pred skladiščenjem shladi

1. Izpraznite rezervoar za gorivo.
2. Zaženite motor in ga pustite teči v prostem teku, dokler se ne ustavi.
3. Pustite, da se motor shladi.
4. Vžigalno svečko sprostite s ključem za svečke.
5. V zgorevalni prostor dolijte čajno žličko dvotaktnega olja. Za razdeljevanje olja v notranjosti motorja večkrat počasi potegnite vrh zaganjalnika.

6. Ponovno vstavite vžigalno svečko.
7. Napravo temeljito očistite in oskrbite.
8. Napravo skladiščite na hladnem, suhem prostoru.

## **Pozor!**

Naprave ne skladiščite ob odprtem ognju ali ob virih vročine – nevarnost požara in/ali eksplozije!

## **Pozor! Nevarnost požara!**

Stroja z natočenim gorivom ne hranite v stavbah, v katerih bencinske pare lahko pridejo v stik z odprtim ognjem ali iskrami!

Področje okoli motorja, izpušne cevi, škatle za akumulator, rezervoarja za gorivo osvobodite pokošnega materiala, bencina, olja.

## Ponovni zagon

1. Odstranite vžigalno svečko.
2. Vrv zaganjalnika na hitro potegnite, da odstranite preostalo olje iz zgorevalne komore.
3. Očistite vžigalno svečko, preverite razdaljo med elektrodama.
4. Ponovno vgradite vžigalno svečko, zamenjajte jo, če je treba.
5. Napravo pripravite za delovanje.
6. Rezervoar napolnite s pravilno mešanico goriva in olja (50 : 1).

## Pomoč pri motnjah

Motnja	Pomoč
Motor se ne zažene	<ul style="list-style-type: none"> <li>■ Napačen potek zagona, upoštevajte navodila za uporabo</li> <li>■ Očistite vžigalno svečko ter zračni filter in filter za gorivo</li> </ul>
Motor se zažene, ampak ne teče naprej	<ul style="list-style-type: none"> <li>■ Ročico prestavite na RUN (obratovanje)</li> <li>■ Očistite / nastavite ali zamenjajte vžigalno svečko</li> <li>■ Filter očistite ali zamenjajte</li> </ul>
Motor se zažene, ampak ne teče s polno zmogljivostjo	<ul style="list-style-type: none"> <li>■ Ročico prestavite na RUN (obratovanje)</li> <li>■ Filter očistite ali zamenjajte</li> </ul>

Motor teče skokovito	■ Očistite / nastavite ali zamenjajte vžigalno svečko
Prekomerna količina dima	■ Uporabite pravilno mešanico goriva

Motenj, ki jih ne morete odpraviti s pomočjo te tabele, je treba odpraviti v pooblaščen specializirani delavnici.

## Odstranjevanje



**Odslužene naprave ne odstranjujte kot gospodinjske odpadke!**

Embalaza, naprava in pripadajoča oprema so narejeni iz materiala, ki se ga da reciklirati, in jih je treba ustrezno odstraniti.

## Uvod

- Pročitajte ovu dokumentaciju prije korištenja uređaja. To je preduvjet za siguran rad i besprijekorno rukovanje.
- Pridržavajte se uputa o sigurnosti i upozorenja u dokumentaciji i na uređaju.
- Dokumentacija čini sastavni dio opisanog proizvoda i potrebno ju je predati novom korisniku pri promjeni vlasništva.

## Opis znakova

### **Pozor!**

Pridržavanje ovih znakova upozorenja može spriječiti nastanak tjelesnih ozljeda i/ili materijalnih oštećenja.

 Posebne napomene za bolje razumijevanje i rukovanje.

## Objašnjenje znakova na uređaju

	Pozor!
	Pročitajte upute za uporabu
	Nosite zaštitne naočale, kacigu, slušalice
	Nosite rukavice
	Nosite zaštitne cipele
	Držite tijelo i odjeću daleko od noža za rezanje/reznih niti.
	Opasnost od izbačenih predmeta
	Razmak između uređaja i drugih osoba mora iznositi najmanje 15 m

## Namjenska uporaba

Uređaj je namijenjen za rezanje i košnju tratine u privatne svrhe.

Svaka druga uporaba koja odstupa od navedene smatra se nenamjenskom.

### **Pozor!**

Uređaj se ne smije koristiti u gospodarske svrhe.

## Upute o sigurnosti

- Uređaj koristite samo u tehnički ispravnom stanju.
- Sigurnosne i zaštitne naprave ne stavljajte izvan funkcije.
- Radite samo uz dovoljno dnevnoga svjetla ili umjetnoga osvjetljenja.
- Uređaj ne smije raditi zajedno s drugim reznim alatima ili priključcima.
- Nosite prikladnu radnu odjeću:
  - dugačke hlače, čvrste cipele, rukavice
  - kacigu, zaštitne naočale, zaštitne slušalice
- Prilikom rada pripazite na sigurnu udaljenost od uređaja.
- Uređaj ne koristite pod utjecajem alkohola, droga ili lijekova.
- Uređaj uvijek koristite s dvije ruke.
- Ručke moraju biti suhe i čiste.
- Tijelo i odjeću držite dalje od rezača.
- Druge osobe ne smiju ulaziti u opasno područje.
- Uklonite strana tijela u radnom području.
- Zaštitni oklop, glavu s nitima i motor očistite od ostataka košnje.
- Kod napuštanja uređaja:
  - isključite motor
  - pričekajte da komplet za rezanje dođe u stanje mirovanja.
- Uređaj ne ostavljajte bez nadzora.
- Nikada djeci ili neobučenicima ne dopustite da upotrebljavaju ili održavaju uređaj. Važeći propisi mogu propisivati minimalnu dob rukovatelja.
- Trebate se pridržavati propisa o zaštiti od nesreće.
- Korisnik odgovara za nesreće s drugim osobama i njihovim vlasništvom.
- Uvijek utaknite zaštitu za nož prije nego što transportirate ili skladištite uređaj ili rezni nož.

**⚠ Pozor!**

Kod duljih radova može zbog vibracija doći do smetnji krvotoka ili živčanog sustava u prstima, šakama ili zglobovima ruku. Također može doći do utrnulosti dijelova tijela, bockanja, bolova ili promjena kože. U slučaju odgovarajućih znakova pregledajte se kod liječnika!

**Sigurnosne i zaštitne naprave****⚠ Pozor!**

Sigurnosne i zaštitne naprave ne smiju se stavljati izvan funkcije – Opasnost od ozljeda

**Zaustavljanje u nuždi**

U slučaju nužde sklopku za paljenje okrenite u položaj „STOP”.

**Oklop za zaštitu od kamenja**

Štiti korisnika od izbačenih predmeta. Integrirani nož skraćuje rezne niti na dopuštenu duljinu.

**Tehnički podaci**

	<b>MS 2600</b>	<b>MS 3300 L</b>	<b>MS 3300 B</b>	<b>MS 4300</b>
Vrsta motora	Zrakom hlađeni dvotaktni motor	Zrakom hlađeni dvotaktni motor	Zrakom hlađeni dvotaktni motor	Zrakom hlađeni dvotaktni motor
Zapremina	25,4 cm <sup>3</sup>	32,6 cm <sup>3</sup>	32,6 cm <sup>3</sup>	42,7 cm <sup>3</sup>
Snaga:	0,75 kW	0,9 kW	0,9 kW	1,1 kW
Masa (suho stanje)	5,6 kg	6,1 kg	7,2 kg	8,0 kg
Radna težina bez benzina	6,5 kg	7,0 kg	8,1 kg	9,0 kg
Volumen spremnika za gorivo	0,65 l	1 l	1 l	1,1 l
Razina snage zvuka ISO 22868	<110 dB Nestabilnost LpA 3 dB	<116 dB Nestabilnost LpA 3 dB	<116 dB Nestabilnost LpA 3 dB	<113 dB Nestabilnost LpA 3 dB
Razina zvučnog tlaka ISO 22868	102 dB	102 dB	102 dB	102 dB
Vibracije ISO 22867	≤ 7,5 m/s <sup>2</sup> Nestabilnost K 2,25 m/s <sup>2</sup>	≤ 15 m/s <sup>2</sup> Nestabilnost K 2,25 m/s <sup>2</sup>	≤ 15 m/s <sup>2</sup> Nestabilnost K 2,25 m/s <sup>2</sup>	≤ 15 m/s <sup>2</sup> Nestabilnost K 2,25 m/s <sup>2</sup>
Širina rezanja reznih niti	41 cm	41 cm	41 cm	41 cm
Promjer rezne niti	2,4 mm	2,4 mm	2,4 mm	2,4 mm
Širina rezanja reznog lista	25 cm	25 cm	25 cm	25 cm
Ručka	"Loop"-ručka	"Loop"-ručka	Biciklistička ručka	Biciklistička ručka
Paljenje	Elektroničko	Elektroničko	Elektroničko	Elektroničko
Svjećica	L8RTC	L8RTC	L8RTC	L8RTC
Pogon	Centrifugalna spojka	Centrifugalna spojka	Centrifugalna spojka	Centrifugalna spojka
Maks. broj okretaja motora.	7.500 Okr/min	10.000 Okr/min	10.000 Okr/min	9.500 Okr/min



## Tehnički podaci

	MS 2600	MS 3300 L	MS 3300 B	MS 4300
Broj okretaja motora u praznom hodu	2800 Okr/min	2800 Okr/min	2800 Okr/min	2800 Okr/min
Broj okretaja alata	8400 Okr/min	7800 Okr/min	7800 Okr/min	7500 Okr/min
Pribor list noža	Broj artikla 112906	Broj artikla 112906	Broj artikla 112906	Broj artikla 112906
Pribor glava s nitima	Broj artikla 112905	Broj artikla 112905	Broj artikla 112905	Broj artikla 112905
Pribor pojas za nošenje	Broj artikla 411705	Broj artikla 112907	Broj artikla 112907	Broj artikla 112907

### Montaža MS 2600 / MS 3300 L MS 3300 B / MS 4300

#### Montaža zaštitnog poklopca (slika 1)

#### Montaža glave s niti (slika 2)

- Natakните disk zahvatnika (2-2) na vodeći trn pogonskog vratila (2-1).
- Radi aretiranja utakните ključ za vijke sa šesterobridnom glavom (2-6) u za to predviđeni otvor diska zahvatnika.
- Postavite priрубnicu.
- Utakните adapter (2-4) i pričvrstite ga vijcima.
- Navrnite glavu s niti (2-5) na vodeći trn.  
**Pozor! Lijevi navoj!**

#### Montaža dodatne zaštite kod pogona niti (slika 4)

- Aretirajte crnu dodatnu zaštitu (4-1) u zaštitni poklopac.

Integrirani nož za rezanje niti automatski reže nit za rezanje na optimalnu duljinu.

#### Montaža reznog noža (slika 3) (slika 4)

- Demontirajte crnu dodatnu zaštitu (slika 4-1).
- Natakните disk zahvatnika (3-2) na vodeći trn pogonskog vratila (3-1).
- Postavite rezni nož (3-3) na disk zahvatnika (3-2) tako da provrt reznog noža leži točno na vodećem krugu diska zahvatnika.

- Natakните priрубnicu (3-4) na rezni nož tako da plošnata strana bude okrenuta prema reznom nožu.
- Natakните zaštitni pokrov (3-5).
- Natakните lepezasti disk (3-6).
- Dobro pričvrstite pričvrсну maticu (3-7) na vodećem trnu. U tu svrhu utakните ključ za vijke sa šesterobridnom glavom (3-8) u za to predviđene provrte i pritegnite ga ključem za svječiće. Ključ za svječiće sadržan je u opsegu isporuke. **Pozor! Lijevi navoj!**

#### Namještanje ramenog pojasa (slika 7) (slika 10)

- Poravnajte rameni pojas preko oba ramena.
- MS 2600 / MS 3300 L (slika 7):** zakačite kuku za zatvaranje u omču (7-6).

**MS 3300 B / MS 4300 (slika 10-6):** individualno zakačite kuku za zatvaranje u vodilicu za vješanje pojasa.

- Ispitajte duljinu ramenog pojasa pomoću nekoliko zamaaha ne pokrećući pritom motor. Rezna glava s niti ili rezni nož moraju se kretati paralelno s tlom.



#### **Pozor!**

Tijekom rada uvijek koristite rameni pojas. Rameni pojas prikačite tek nakon pokretanja motora u praznom hodu.

**Montaža MS 2600 / MS 3300 L****Pregled dijelova (slika 7)**

1	Glava s niti
2	Zahvatnik
3	Zaštitni poklopac
4	Biciklistička ručka „Loop“
5	Rukohvat; pogledajte Pokretanje motora
6	Ušica

**Pozor!**

Uređaj se smije stavljati u pogon tek nakon potpune montaže.

**Montaža L- ručke (slika 8)**

4. Postavite gumenu manšetu (8-2) preko prečke.
5. Pomoću četiri inbus vijka (8-4) pričvrstite donju polovicu ručke (8-1) i gornju polovicu ručke (8-3) preko gumene manšete.

**Montaža MS 3300 B / MS 4300****Pregled dijelova (slika 10)**

1	Nož
2	Pogonsko vratilo
3	Zaštitni poklopac
4	Biciklistička ručka „Bike“
5	Rukohvat; pogledajte Pokretanje motora
6	Vodilica za vješanje pojasa

**Pozor!**

Uređaj se smije stavljati u pogon tek nakon potpune montaže.

**Biciklistička ručka „Bike“ (slika 11)**

1. Stavite oprugu (11-1) u držač u prečki.
2. Postavite donji držač ručke (11-2) na oprugu.
3. Označeno (rebrasto) područje šipke ručke (11-3) stavite u donji držač ručke. Gornja spona (11-4) mora se aretirati u donjoj sponi (11-2).
4. Pomoću vijka (11-5) pričvrstite gornju sponu (11-4) na držač ručke.
5. Dosjed držača moguće je individualno namještati na prečki.

## Gorivo i pogonska sredstva

### Sigurnosne upute



#### Upozorenje!

Benzin je vrlo zapaljiv – opasnost od požara!

- Osigurajte da iz motora, spremnika ili vodova za gorivo ne curi gorivo.
- Benzin miješajte i čuvajte samo u spremnicima predviđenima u tu svrhu.
- Ne koristite smjesu goriva koja je skladištena dulje od 90 dana.
- Gorivo točite samo na otvorenom.
- Prilikom točenja goriva nemojte pušiti.
- Ne otvarajte čep spremnika za gorivo pri uključenom ili vrućem motoru.
- Zamijenite oštećeni spremnik za gorivo ili čep spremnika za gorivo.
- Uvijek čvrsto zatvorite poklopac spremnika.
- Spremnik za benzin praznite samo na otvorenom.
- Ako je benzin iscurio ili je prosut:
  - Ne pokrećite motor.
  - Izbjegavajte pokušaje paljenja.
  - Očistite uređaj.
  - Pustite da ostatak goriva ishlapi.

### Izrada smjese goriva

Kod korištenja omjera miješanja 50:1 preporučujemo visokokvalitetno specijalno 2-taktno ulje.

Kod 2-taktnih ulja poznatih marki preporučujemo omjer miješanja od 25:1.

### Tablice omjera miješanja goriva

Postupak miješanja	Benzin	Ulje za miješanje
25 dijelova benzina: 1 dio ulja za miješanje 2-taktno ulje	1 l	40 ml
	3 l	120 ml
	5 l	200 ml

Postupak miješanja	Benzin	Ulje za miješanje

50 dijelova benzina: 1 dio ulja za miješanje 2-taktno ulje	1 l	20 ml
	3 l	60 ml
	5 l	100 ml

Ulijte benzin i odgovarajuće ulje u prikladan spremnik u skladu s tablicom. Temeljito izmiješajte oba dijela.

### Stavljanje u pogon



#### Pozor!

Prije stavljanja u pogon uvijek izvršite vizualnu kontrolu.

- Prije uporabe obratite pozornost na dobru učvršćenost vijaka, matica i svornjaka na uređaju.
- Uređaj se ne smije koristiti ako su rezni mehanizam i/ili pričvršni dijelovi labavi, oštećeni ili istrošeni.
- Zamijenite oštećene ili istrošene dijelove originalnim rezervnim dijelovima.
- Motornu kosilicu uvijek koristite sa zaštitnim štitnikom.
- Uvijek se pridržavajte priloženih Uputa za rukovanje proizvođača motora.
- Pridržavajte se odredbi o vremenima korištenja specifičnima za određenu zemlju.

### Pokretanje motora



#### Upozorenje!

Nikada ne puštajte motor da radi u zatvorenim prostorima. Opasnost od trovanja!



Reznu nit prije pokretanja skratite na 13 cm kako se ne bi preopteretio motor.

Stupnjevi pokretačke zaklopke:

	CHOKE (ČOK)		RUN (RAD)
--	-------------	--	-----------

**Prilikom pokretanja imajte na umu:**

1. Motornu kosilicu odložite na tlo u ravnom položaju i bez prepreka.
2. Obratite pozornost na to da rezni alat ne dotiče nikakve predmete niti tlo.
3. Zauzmite siguran položaj.
4. Držite uređaj lijevom rukom. Desnom rukom primate uže pokretača.
5. Ne stojite na prečki niti ne klečite.
  - Uže pokretača uvijek izvlačite ravno. Ne dopustite da se naglo brzo vrati.

## Stavljanje u pogon MS 2600 / MS 3300 L

### Hladno pokretanje (slika 6) (slika 9)

6-1	Pokrov filtra za zrak
6-2	Spremnik za benzin
6-3	Pokretačka zaklopka „Choke“ („Čok“) – „Run“ („Rad“)
6-4	Pumpa za ubrizgavanje (membranska pumpa za hladno pokretanje)
6-5	Uže pokretača

9-1	Sklopka za paljenje „Start“ („Pokretanje“) – „Stop“ („Zaustavljanje“)
9-2	Blokada ručice za gas
9-3	Ručica za gas

1. Postavite sklopku za paljenje u položaj „Start“ („Pokretanje“) (9-1).
2. Pritisnite i držite pritisnutom blokadu ručice za gas (9-2) pa pritisnite ručicu za gas (9-3).
3. Postavite pokretačku zaklopku (6-3) u položaj „CHOKE“ („ČOK“).
4. Deset puta pritisnite membransku pumpu za hladno pokretanje (6-4).
5. Izvucite uže pokretača (6-5) ravno 3-4 puta dok se motor ne pokrene čujno i kratkotrajno (dok ne upali). Obratite pozornost na ravnomjerno i brzo povlačenje.
6. Postavite pokretačku zaklopku na „RUN“ („RAD“).
7. Izvlačite uže pokretača dok se motor ne pokrene.
8. Ako se motor ne pokrene, ponovite korake od 1 do 7.

### Toplo pokretanje MS 2600 / MS 3300 L (slika 6) (slika 9)

1. Postavite sklopku za paljenje u položaj „Start“ („Pokretanje“) (9-1).

2. Postavite pokretačku zaklopku (6-3) u položaj „RUN“ („RAD“). Potegnite uže pokretača (6-5) – motor se pokreće.

- Ako se motor ne pokrene:
  - Postavite pokretačku zaklopku na „RUN“ („RAD“).
  - Povucite uže pokretača 5 puta.
- Ako se motor ponovno ne pokrene:
  - Pričekajte 5 minuta i nakon toga ponovite pokušaj uz ručicu gasa pritisnutu do kraja.



Obratite pozornost na poglavlje „Pomoć kod smetnji“.

### Isključivanje motora (slika 9)

1. Pustite ručicu gasa i pustite motor da radi u praznom hodu.
2. Prebacite sklopku za paljenje (9-1) u položaj „STOP“ („ZAUSTAVLJANJE“).



### Pozor!

Motor i garnitura za rezanje nastavljaju se kretati i nakon isključivanja – opasnost od ozljede!

## Stavljanje u pogon MS 3300 B / MS 4300

### Hladno pokretanje (slika 6) (slika 13)

6-1	Pokrov filtra za zrak
6-2	Spremnik za benzin
6-3	Pokretačka zaklopka „Choke“ („Čok“) – „Run“ („Rad“)
6-4	Pumpa za ubrizgavanje (membranska pumpa za hladno pokretanje)
6-5	Uže pokretača

13-1	Sklopka za paljenje „Start“ („Pokretanje“) – „Stop“ („Zaustavljanje“)
13-2	Blokada ručice za gas
13-3	Ručica za gas

1. Postavite pokretačku zaklopku (6-3) u položaj „CHOKE“ („ČOK“).
2. Postavite sklopku za paljenje u položaj „Start“ („Pokretanje“) (13-1).
3. Deset puta pritisnite membransku pumpu za hladno pokretanje (6-4).
4. Izvucite uže pokretača (6-5) ravno 2-3 puta dok se motor ne pokrene čujno i kratkotrajno (dok ne upali). Obratite pozornost na ravnomjerno i brzo povlačenje.
5. Postavite pokretačku zaklopku na „RUN“ („RAD“).

- Izvlačite uže pokretača dok se motor ne pokrene.
- Ako se motor ne pokrene, ponovite korake od 1 do 7.

### Toplo pokretanje MS 3300 B/MS 4300 (slika 6) (slika 13)

- Postavite sklopku za paljenje u položaj „Start“ („Pokretanje“) (13-1).
  - Postavite pokretačku zaklopku (6-3) u položaj „RUN“ („RAD“).
  - Potegnite uže pokretača (6-5) maksimalno 6 puta – motor se pokreće. Držite ručicu gasa potpuno pritisnutom sve dok motor ne počne mirno raditi.
- Ako se motor ne pokrene:
    - Postavite pokretačku zaklopku na „RUN“ („RAD“).
    - Povucite uže pokretača 5 puta.
  - Ako se motor ponovno ne pokrene:
    - Pričekajte 5 minuta i nakon toga ponovite pokušaj uz ručicu gasa pritisnutu do kraja.



Obratite pozornost na poglavlje „Pomoć kod smetnji“.

### Isključivanje motora (slika 13)

- Pustite ručicu gasa (13-3) i pustite motor da radi u praznom hodu.
- Prebacite sklopku za paljenje (13-1) u položaj „STOP“ („ZAUSTAVLJANJE“).



#### Pozor!

Motor i garnitura za rezanje nastavljaju se kretati i nakon isključivanja – opasnost od ozljede!

## Upute za uporabu

Tijekom košnje i rezanja motor ostavite da radi uvijek u gornjem području broja okretaja.

### Upute o sigurnosti



#### Pozor!

Pridržavajte se uputa o sigurnosti i upozorenja u ovoj dokumentaciji i na uređaju.

- Osobe koje ne znaju rukovati kosilicom trebaju vježbati uz isključeni motor.
- Nosite prikladnu zaštitnu odjeću.
- Prilikom rada pripazite na sigurnu udaljenost od uređaja.
- Uređaj uvijek koristite s dvije ruke.
- Tijelo i odjeću držite dalje od rezača.
- Druge osobe ne smiju ulaziti u opasno područje.
- Glavu s nitima nikada ne dižite iznad visine koljena dok je uređaj u uporabi.

- Ne prskajte vodom po uređaju i zaštitite ga od kiše i vlage.
- Kod košnje na kosini, obavezno stanite ispod naprave za rezanje.
- Nikada ne radite na glatkoj, skliskoj kosini ili uzvišenju.
- Uređaj nikada ne koristite u blizini lako zapaljivih tekućina ili plinova – opasnost od eksplozije i/ili požara!
- Nakon dodira sa stranim tijelom:
  - isključite motor
  - provjerite je li uređaj oštećen

### Produljivanje reznih niti

- Ostavite motor u punom gasu i pritisnite glavu s nitima na pod.  
Rezna nit automatski se produljuje.



Nož na zaštitnoj pločici skraćuje reznu nit na dopuštenu duljinu.

### Čišćenje zaštitnog oklopa

- Isključite uređaj.
- Odvijačem ili sličnim alatom oprezno uklonite ostatke od košnje.



Redovito čistite zaštitni oklop kako biste izbjegli pregrijavanje cijevi osovine.

### Rezanje

- Pregledajte teren i ustanovite željenu visinu rezanja.
- Vodite glavu s nitima na željenoj visini i držite je u tom položaju.
- Uređaj sigurnim pokretima okrećite s jedne na drugu stranu.
- Glavu s nitima uvijek držite paralelno prema tlu.

### Nisko rezanje

- Uređaj vodite uz neznatno nakošenje prema naprijed, tako da se kreće gotovo uz tlo.
- Uvijek režite dalje od tijela.

### Rezanje oko ograda i betonskih dijelova



#### Pozor!

Ne dodirujte čvrste površine – opasnost od trzaja!

- Vodite uređaj polako i oprezno da rezna nit ne udari u prepreke.

## Rezanje oko stabala

2. Uređaj vodite oprezno i polako oko stabla tako da rezne niti ne dodirnu rub stabla.
3. Kosite slijeva nadesno oko stabla.
4. Travu i korov zahvatite vrhovima niti, a glavu s nitima neznačajno nakosite prema naprijed.



Rezanje oko kamenih zidova, betonskih dijelova i stabala uzrokuje veće trošenje niti.

## Košnja

1. Nakosite glavu s nitima za 30 stupnjeva udesno.
2. Postavite ručku u željeni položaj.



### Pozor!

Uklonite strana tijela iz radnog prostora.

Opasnost od ozljeda/materijalnih oštećenja zbog izbačenih stranih tijela.

## Košnja reznim nožem

Priilikom košnje reznim nožem, rezni nož se pomiče vodoravnim, lučnim pokretima od jedne do druge strane.



### Pozor!

Prije uporabe reznog noža dodatno pripremite:

- Koristite pojas za nošenje.
- Provjerite da su zaštitni poklopac i rezni list ispravno montirani.
- Nosite zaštitnu odjeću i naočale.



Rezne listove za korov ne koristite za rezanje grmlja i mladih stabala!



### Pozor!

Upotrebljavajte samo originalna sječiva i pribor!

Neoriginalni dijelovi mogu dovesti do ozljeda i funkcijskih smetnji na uređaju!

## Izbjegavanje trzaja



### Pozor!

Rezni nož ne koristite u blizini čvrstih prepreka – opasnost od trzaja/ozljeda!

## Zaglavljivanje

Gusto raslinje, mlada stabla ili grmlje mogu blokirati rezni list i zaustaviti ga.

- Izbjegavajte blokadu. Pripazite na smjer rasta grmlja i režite sa suprotne strane.
- Ako se rezni list zaglavi tijekom rezanja
  - Smjesta isključite motor.
  - Držite uređaj u podignutom položaju, kako rezni list ne bi poskočio ili se slomio.
  - Uklonite zaglavljivi materijal s lista.

## Održavanje i čišćenje

- Očistite uređaj nakon svake uporabe četkom i suhom krpom. Ne upotrebljavajte sredstva za čišćenje ili vodu.

## Filter za zrak



### Pozor!

Uređaj nikada ne koristite bez filtra za zrak. Redovito čistite filter za zrak. Zamijenite oštećeni filter.

1. Odvijte zvjezdasti vijak, skinite poklopac i izvadite filter za zrak.
2. Očistite filter za zrak u sapunjavoj vodi. Ne koristite benzin!
3. Ostavite da se filter za zrak osuši.
4. Ugradite filter za zrak obrnutim redoslijedom.

## Filter za gorivo



### Pozor!

Uređaj nikada ne koristite bez filtra za gorivo. Posljedica mogu biti teška oštećenja motora.

1. Potpuno skinite poklopac spremnika.
2. Postojeće gorivo ispuštite u prikladnu posudu.
3. Žičanom kukom izvucite filter iz spremnika.
4. Skinite filter okretanjem.
5. Zamijenite filter.

## Namještanje rasplinjača

Rasplinjač je optimalno namješten u tvornici.

## Svjjećica (slika 5)

Razmak elektroda svjećice = 0,635 mm [0.025"].

1. Stegnite svjećicu zakretnim momentom od 12 do 15 Nm.
2. Postavite utikač svjećice na svjećicu.

## Oštrenje noža niti

1. Otpustite rezni nož sa zaštitnog oklopa.
2. Stegnite rezni nož u škripac i naoštrite ga ravnom turpijom. Oštrite samo u jednom smjeru.

## Skladištenje

- Prije duljeg skladištenja (zimi) ispraznite spremnik za benzin
- Spremnik za benzin praznite samo na otvorenom
- Pustite da se motor prije skladištenja ohladi

1. Ispraznite spremnik goriva.
2. Pokrenite motor i ostavite ga da radi u praznom hodu dok se ne zaustavi.
3. Ostavite da se motor ohladi.
4. Otpustite svjećicu ključem za svjećice.
5. Ulijte jednu žličicu ulja za dvotaktne motore u komoru za sagorijevanje. Radi raspodjele ulja u unutrašnjosti motora, nekoliko puta polako povucite užu za pokretanje.
6. Ponovno ugradite svjećicu.
7. Temeljito očistite i održavajte uređaj.
8. Uređaj spremite na hladno i suho mjesto.



### Pozor!

Uređaj ne držite ispred otvorenog plamena ili izvora topline – opasnost od požara ili eksplozije!



### Pozor! Opasnost od požara!

Stroj s natočenim gorivom ne čuvajte u zgradama u kojima benzinske pare mogu doći u dodir s otvorenim plamenom ili iskrama!

Područje oko motora, ispuha, okvira za akumulator, spremnika za gorivo oslobodite od pokoenog materijala, benzina, ulja.

## Ponovno puštanje u rad

1. Izvadite svjećicu.
2. Snažno povucite užu za pokretanje kako bi se uklonio ulje iz komore za sagorijevanje.
3. Očistite svjećicu i provjerite razmak elektroda.
4. Ponovno ugradite svjećicu ili je po potrebi zamijenite.
5. Pripremite uređaj za rad.
6. Napunite spremnik ispravnom smjesom goriva i ulja (50 : 1).

## Pomoć kod neispravnosti

Smetnja	Pomoć
Motor se ne pokreće.	<ul style="list-style-type: none"> <li>■ Pogrešni tijek pokretanja, pogledajte upute za uporabu.</li> <li>■ Očistite svjećicu i filter za zrak i gorivo.</li> </ul>
Motor se pokreće, ali dalje ne radi.	<ul style="list-style-type: none"> <li>■ Postavite polugu na RUN.</li> <li>■ Očistite/namjestite ili zamijenite svjećicu.</li> <li>■ Očistite ili zamijenite filter.</li> </ul>
Motor se pokreće, ali ne radi punom snagom.	<ul style="list-style-type: none"> <li>■ Postavite polugu na RUN.</li> <li>■ Očistite ili zamijenite filter.</li> </ul>
Motor radi skokovito.	<ul style="list-style-type: none"> <li>■ Očistite/namjestite ili zamijenite svjećicu.</li> </ul>
Prekomjerno stvaranje dima.	<ul style="list-style-type: none"> <li>■ Koristite ispravnu smjesu goriva.</li> </ul>

Smetnje koje se ne mogu ukloniti pomoću ove tablice moraju se ukloniti u ovlaštenom servisu.

## Zbrinjavanje u otpad



**Rabljene uređaje ne bacajte u komunalni otpad!**

Ambalaža, uređaj i pribor izrađeni su od reciklirajućeg materijala i treba ih zbrinuti na primjeren način.

## Uvod

Pre puštanja u rad pročitajte celo priloženo uputstvo. To predstavlja preduslov za siguran rad i nesmetano rukovanje.

- Poštujte sigurnosne napomene i upozorenja koji se nalaze u ovom dokumentu i na ovom uređaju.
- Ovaj dokument je stalni sastavni deo opisanog proizvoda, isti treba prilikom prodaje ili otuđivanja predati dotičnom kupcu.

## Objašnjenje znakova

### Pažnja!

Precizno pridržavanje ovih upozorenja može sprečiti povređivanje osoba i / ili nastanak materijalnih šteta.



Posebne napomene radi boljeg razumevanja i rukovanja.

## Značenje simbola na uređaju

	Pažnja!
	Pročitajte uputstvo za upotrebu
	Nosite zaštitne naočare, zaštitni šlem, zaštitu za sluh
	Nosite rukavice
	Nosite zaštitne cipele
	Telo i odeću držati dalje od noža / konca za sečenje
	Opasnost usled izbacivanja predmeta
	Rastojanje između uređaja i trećih lica mora da iznosi najmanje 15 m

## Namenska upotreba

Ovaj uređaj je namenjen za trimovanje i košenje površine pod travnjakom na privatnim posedima.

Neki drugi način korišćenja koji ne spada u okviru opisane namene smatra se nenamenskom upotrebom.



### Pažnja!

Uređaj se ne sme koristiti za profesionalnu upotrebu.

## Sigurnosne napomene

- Uređaj koristiti isključivo u besprekornom stanju
- Raditi samo pri dovoljnom dnevnom svetlu ili pri veštačkom osvetljenju
- Uređaj se ne sme koristiti upotrebom nekih drugih reznih alata ili ugradnih uređaja
- Nosite namensku radnu odeću:
  - Duge pantalone, čvrstu obuću, rukavice
  - Zaštitni šlem, zaštitne naočare, zaštitu za sluh
- Tokom rada držati sigurno rastojanje
- Ne koristiti uređaj pod dejstvom alkohola, droga ili lekova
- Uređajem rukovati uvek sa obe ruke
- Rukohvate održavati suvim i čistim
- Telo i odeću držati dalje od reznog alata
- Treća lica držati dalje od zone opasnosti
- Strane predmete odstraniti iz radnog prostora
- Štitnik, kalem konca i motor držati uvek slobodno od ostataka košenja
- Kod napuštanja uređaja:
  - Isključite motor
  - Sačekajte da se rezni alat zaustavi
- Uređaj ne ostavljati bez nadzora
- Deci ili neupućenim osobama nikada ne treba dozvoliti rukovanje ili održavanje mašine. Lokalni propisi mogu utvrditi minimum godina starosti osobe koja može koristiti uređaj.
- Pridržavati se propisa za zaštitu od nesreće
- Korisnik je odgovoran za nesreće sa drugim osobama i njihovom imovinom
- Pre transporta ili uskladištenja uređaja ili noževa uvek nameštite zaštitu za noževe



**⚠ Pažnja!**

Kod dužih radova može usled vibracija da dođe do smetnji na krvnim sudovima ili na nervnom sistemu prstiju, ruku ili ručnih zglobova. Mogu se javiti utrnulost nekih delova tela, probodi, bolovi ili promene na koži. Ukoliko se jave određene naznake neka vas pregleda lekar!

**Sigurnosna i zaštitna oprema****⚠ Pažnja!**

Sigurnosna i zaštitna oprema ne sme se stavljati van funkcionisanja – opasnost od povreda!

**Zaustavljanje u slučaju opasnosti**

U slučaju opasnosti prekidač paljenja prebaciti na „STOP“.

**Štitnik od udaraca kamenja**

Štiti korisnika od predmeta koji se izbacuju. Integrisani nož skraćuje konac za rezanje na dozvoljenu dužinu.

**Specifikacija**

	<b>MS 2600</b>	<b>MS 3300 L</b>	<b>MS 3300 B</b>	<b>MS 4300</b>
Tip motora	2-taktni motor sa vazдушnim hlađenjem	2-taktni motor sa vazдушnim hlađenjem	2-taktni motor sa vazдушnim hlađenjem	2-taktni motor sa vazдушnim hlađenjem
Zapremina	25,4 cm <sup>3</sup>	32,6 cm <sup>3</sup>	32,6 cm <sup>3</sup>	42,7 cm <sup>3</sup>
Snaga:	0,75 kW	0,9 kW	0,9 kW	1,1 kW
Težina bez motornih tečnosti i goriva (EN ISO 11806)	5,6 kg	6,1 kg	7,2 kg	8,0 kg
Radna težina bez goriva	6,5 kg	7,0 kg	8,1 kg	9,0 kg
Kapacitet rezervoara	0,65 l	1 l	1 l	1,1 l
Nivo jačine buke ISO 22868	<110 dB Nesigurnost LpA 3 dB	<116 dB Nesigurnost LpA 3 dB	<116 dB Nesigurnost LpA 3 dB	<113 dB Nesigurnost LpA 3 dB
Nivo pritiska zvučnih talasa ISO 22868	102 dB	102 dB	102 dB	102 dB
Vibracija ISO 22867	≤ 7,5 m/s <sup>2</sup> Nesigurnost K 2,25 m/s <sup>2</sup>	≤ 15 m/s <sup>2</sup> Nesigurnost K 2,25 m/s <sup>2</sup>	≤ 15 m/s <sup>2</sup> Nesigurnost K 2,25 m/s <sup>2</sup>	≤ 15 m/s <sup>2</sup> Nesigurnost K 2,25 m/s <sup>2</sup>
Zahvatna širina reznog konca	41 cm	41 cm	41 cm	41 cm
Prečnik konca za rezanje	2,4 mm	2,4 mm	2,4 mm	2,4 mm
Zahvatna širina reznog lista	25 cm	25 cm	25 cm	25 cm
Rukohvat	Rukohvat-„Loop“	Rukohvat-„Loop“	Rukohvat kao za bicikl („Bike“)	Rukohvat kao za bicikl („Bike“)
Paljenje	elektronsko	elektronsko	elektronsko	elektronsko
Svećica	L8RTC	L8RTC	L8RTC	L8RTC
Pogon	Centrifugalno kvačilo	Centrifugalno kvačilo	Centrifugalno kvačilo	Centrifugalno kvačilo

## Specifikacija

	MS 2600	MS 3300 L	MS 3300 B	MS 4300
Maks. broj obrtaja motora	7.500 o/min	10.000 o/min	10.000 o/min	9.500 o/min
Broj obrtaja motora praznog hoda	2800 o/min	2800 o/min	2800 o/min	2800 o/min
Broj obrtaja alata	8400 o/min	7800 o/min	7800 o/min	7500 o/min
Oprema rezni list	Br. art. 112906	Br. art. 112906	Br. art. 112906	Br. art. 112906
Oprema kalem konca	Br. art. 112905	Br. art. 112905	Br. art. 112905	Br. art. 112905
Oprema kaiš za nošenje	Br. art. 411705	Br. art. 112907	Br. art. 112907	Br. art. 112907

### Montaža modela MS 2600 / MS 3300 L MS 3300 B / MS 4300

#### Montaža zaštitnog poklopca (slika 1).

#### Montaža glave s koncem (slika 2)

1. Disk povlakača (2-2) postavite na klin za vođenje pogonskog vratila (2-1).
2. Da bi uskočio, ključ (2-6) postavite u predviđeni otvor diska povlakača.
3. Postavite priрубnicu.
4. Utaknite adapter (2-4) i pritegnite ga.
5. Glavu s koncem (2-5) pričvrstite na klin za vođenje.  
**Pažnja: Levi navoj!**

#### Montaža dodatne zaštite za rad sa koncem

(slika 4)

1. Crnu dodatnu zaštitu (4-1) utisnite u zaštitni poklopac

Integrirani nož za sečenje konca automatski seče konac na optimalnu dužinu.

#### Montaža konca za sečenje (slika 3) (slika 4)

1. Demontirajte crnu dodatnu zaštitu (slika 4-1).
2. Disk povlakača (3-2) postavite na klin za vođenje pogonskog vratila (3-1).
3. Nož (3-3) postavite na disk povlakača (3-2) tako da se probušeni otvor noža nalazi tačno na krugu za vođenje na disku povlakača.

4. Priрубnicu (3-4) postavite na nož tako da pljosnata strana bude usmerena prema nožu.
5. Postavite zaštitni poklopac (3-5).
6. Postavite lepezastu ploču (3-6).
7. Navrtku za pričvršćivanje (3-7) pričvrstite na klin za vođenje. U tu svrhu ključ (3-8) postavite u predviđene otvore i pritegnite ga ključem za svečice. Ključ za svečice se nalazi u obimu isporuke. **Pažnja: Levi navoj!**

#### Podešavanje kaiša (slika 7) (slika 10)

1. Kaiš postavite preko oba ramena.
2. **MS 2600 / MS 3300 L (slika 7):** Kuku zatvarača postavite u ušku (7-6).

**MS 3300 B / MS 4300 (slika 10-6):** Kuku zatvarača individualno zakačite u šinu za kačenje kaiša.

3. Dužinu kaiša proverite sa nekoliko pokreta kada je motor isključen. Glava sa kaišem ili nož mora da bude u paralelnoj ravni sa zemljom.



#### **Pažnja!**

Tokom rada uvek koristite kaiš.

Kaiš zakačite tek kada se pokrene motor u praznom hodu.

## Montaža modela MS 2600 / MS 3300 L

### Pregled delova (slika 7)

1	Glava sa kaišem
2	Povlakač
3	Zaštitni poklopac
4	Drška za bicikl „Loop“
5	Ručka, vidi Pokretanje motora
6	Uška



#### Pažnja!

Uređaj sme da se koristi tek kada se kompletno izvrši montaža.

### Montaža L drške (slika 8)

4. Gumenu manžetnu (8-2) navucite na dršku.
5. Pomoću četiti imbus ključa (8-4) pričvrstite donju polovinu drške (8-1) sa gornjom polovinom (8-3) iznad gumene manžetne.

## Montaža modela MS 3300 B / MS 4300

### Pregled delova (slika 10)

1	Nož
2	Pogonsko vratilo
3	Zaštitni poklopac
4	Drška za bicikl „Bike“
5	Ručka, vidi Pokretanje motora
6	Šina za kačenje kaiša



#### Pažnja!

Uređaj sme da se koristi tek kada se kompletno izvrši montaža.

### Drška za bicikl „Bike“ (slika 11)

1. Oprugu (11-1) stavite u držač u dršci.
2. Donji držač (11-2) postavite na oprugu.
3. Označeno (rebrasto) područje šipke (11-3) postavite u donji držač drške. Gornja kopča (11-4) mora da uskoči u donju kopču (11-2).
4. Gornju kopču (11-4) pričvrstite pomoću zavrtnja (11-5) na držač drške.
5. Uležištenje držača individualno može da se pomeri na dršci.

## Gorivo i pogonska sredstva

### Bezbednosne napomene



#### Upozorenje!

Benzin je izuzetno zapaljiva materija – opasnost od požara!

- Pobrinite se o tome da iz motora, rezervoara ili vodova goriva ne curi gorivo
- Benzin mešajte i čuvajte samo u posudama koje su namenjene za tu svrhu
- Nemojte koristiti smešu goriva koja je skladištena duže od 90 dana
- Gorivo pretačite samo na otvorenom
- Nemojte da pušite prilikom pretakanja
- Zatvarač rezervoara nemojte da otvarate kada motor radi ili kada je vruć
- Zamenite oštećeni rezervoar ili zatvarač rezervoara
- Poklopac rezervoara uvek čvrsto pritegnite
- Rezervoar benzina praznite samo na otvorenom
- Ako je iscurio benzin ili ako se prosuo:
  - Nemojte da pokrećete motor
  - Izbegavajte pokušaje paljenja
  - Očistite uređaj
  - Pustite da ispari ostatak goriva

### Mešanje smeše goriva

Ako koristite odnos mešavine 50:1, preporučujemo visoku kvalitetno ulje za 2-taktne motore.

Kod ulja za 2-taktne motore poznatih marki preporučujemo odnos mešavine 25:1.

### Tabele za odnose mešavine goriva

Postupak mešanja	Benzin	Ulje za mešanje
25 merica benzina:	1 l	40 ml
1 merica ulja za mešanje	3 l	120 ml
Ulje za 2-taktne motore	5 l	200 ml

Postupak mešanja	Benzin	Ulje za mešanje
50 merica benzina:	1 l	20 ml
1 merica ulja za mešanje	3 l	60 ml
Ulje za 2-taktne motore	5 l	100 ml

Benzin i odgovarajuće ulje ulijte u neku pogodnu posudu prema tabeli. Dobro ih promešajte.

### Puštanje u rad



#### Pažnja!

Pre puštanja u rad uvek izvršite vizuelnu kontrolu.

- Pre korišćenja uređaja obratite pažnju na to da li su na njemu učvršćeni svi zavrtnji, navrtke i klinovi
- Uređaj ne sme da se koristi ako je olabavljen, oštećen ili istrošen mehanizam za sečenje i/ili delovi za pričvršćivanje
- Oštećene ili istrošene delove zamenite originalnim rezervnim delovima
- Motornu kosilicu uvek koristite sa zaštitnim štitom
- Uvek obratite pažnju na isporučeno uputstvo za rukovanje proizvođača motora
- Obratite pažnju na nacionalne odredbe vezane za dozvoljeno vreme za rad

### Pokretanje motora



#### Upozorenje!

Motor nikada ne sme da radi u zatvorenim prostorijama. Opasnost od trovanja!



Konac pre starta skratite na 13 cm da se motor ne preopteret

Stepenovi startne klapne:

CHOKE	RUN
-------	-----

### Prilikom starta obratite pažnju na:

1. Motornu kosilicu stavite ravno na zemlju, bez ikakvih prepreka
2. Pazite na to da sečivo ne dodiruje nikakve predmete niti zemlju
3. Budite na bezbednom odstojanju
4. Uređaj držite levom rukom. Desnom rukom uhvatite uže za startovanje
5. Nemojte da stojite ili klečite na dršci
  - Uže za startovanje uvek izvlačite u ravnoj liniji. Nemojte dozvoliti da se naglo uvuče nazad

## Puštanje u pogon za MS 2600 / MS 3300 L

### Hladan start (slika 6) (slika 9)

6-1	Poklopac vazdušnog filtera
6-2	Rezervoar za benzin
6-3	Startna klapna „Choke“ – „Run“
6-4	Membranska pumpa za hladni start
6-5	Uže za startovanje
9-1	Prekidač za paljenje „Start“ – „Stop“
9-2	Blokada poluge za gas
9-3	Poluga za gas

1. Prekidač za paljenje postavite na položaj „Start“ (9-1).
2. Pritisnite i držite blokadu poluge za gas (9-2), pritisnite polugu za gas (9-3).
3. Startnu klapnu (6-3) postavite na položaj „CHOKE“.
4. 10x pritisnite membransku pumpu za hladni start (6-4).
5. Uže za startovanje (6-5) povucite ravno 3-4 puta, dok se ne čuje da se motor pokrenuo (upalio) kratko. Pazite na to da ga povlačite ravnomerno i brzo.
6. Startnu klapnu postavite na „RUN“.
7. Uže za startovanje izvucite dok se motor ne pokrene.
8. Ako se motor ne pokrene, ponovite korake 1 do 7.

### MS 2600 / MS 3300 L topli start (slika 6) (slika 9)

1. Prekidač za paljenje postavite na položaj „Start“ (9-1).
  2. Startnu klapnu (6-3) postavite na „RUN“. Povucite uže za startovanje (6-5) – motor se uključuje.
- Motor se ne uključuje:
    - Startnu klapnu postavite na položaj „RUN“.
    - Uže za startovanje povucite 5x
  - Ako se motor ni tada ne pokrene:
    - Sačekajte 5 minuta, a nakon toga pokušajte još jednom uz pritisnutu polugu za gas

 Obratite pažnju na poglavlje „Pomoć u slučaju smetnje“.

### Isključivanje motora (slika 9)

1. Pustite polugu za gas i pustite da motor radi u praznom hodu.
2. Prekidač za paljenje (9-1) prebacite na stop „STOP“.

#### Pažnja!

Motor i garnitura za sečenje rade još naknadno i nakon što se isključe – opasnost od povreda!

## Puštanje u rad MS 3300 B / MS 4300

### Hladan start (slika 6) (slika 13)

6-1	Poklopac vazdušnog filtera
6-2	Rezervoar za benzin
6-3	Startna klapna „Choke“ – „Run“
6-4	Membranska pumpa za hladni start
6-5	Uže za startovanje
13-1	Prekidač za paljenje „Start“ – „Stop“
13-2	Blokada poluge za gas
13-3	Poluga za gas

1. Startnu klapnu (6-3) postavite na položaj „CHOKE“.
2. Prekidač za paljenje postavite na položaj „Start“ (13-1).
3. 10x pritisnite membransku pumpu za hladni start (6-4).
4. Uže za startovanje (6-5) povucite ravno 2 – 3 puta, dok se ne čuje da se motor pokrenuo (upalio) kratko. Pazite na to da ga povlačite ravnomerno i brzo.
5. Startnu klapnu postavite na „RUN“.
6. Uže za startovanje izvucite dok se motor ne pokrene.
7. Ako se motor ne pokrene, ponovite korake 1 do 7.

### MS 3300 B / MS 4300 topli start (slika 6) (slika 13)

1. Prekidač za paljenje postavite na položaj „Start“ (13-1).
  2. Startnu klapnu (6-3) postavite na položaj „RUN“.
  3. Brzo povucite uže (6-5) 6x – motor se uključuje. Polugu za gas držite pritisnutom dok motor mirno radi.
- Motor se ne uključuje:
    - Startnu klapnu postavite na položaj „RUN“.
    - Uže za startovanje povucite 5x
  - Ako se motor ni tada ne pokrene:
    - Sačekajte 5 minuta, a nakon toga pokušajte još jednom uz pritisnutu polugu za gas.

 Obratite pažnju na poglavlje „Pomoć u slučaju smetnje“.

### Isključivanje motora (slika 13)

1. Pustite polugu za gas (13-3) pustite da motor radi u praznom hodu.
2. Prekidač za paljenje (13-1) prebacite na stop „STOP“.

#### Pažnja!

Motor i garnitura za sečenje rade još naknadno i nakon što se isključe – opasnost od povreda!

## Uputstvo za upotrebu

Motor tokom trimovanja i sečenja uvek držati u gornjem opsegu broja obrtaja

### Sigurnosne napomene

#### Pažnja!

Poštujte sigurnosne napomene i upozorenja koji se nalaze u ovom dokumentu i na ovom uređaju.

- Osobe koje ne znaju da rukuju trimmerom, trebaju da upražnjavaju vežbe sa ugašenim motorom
- Nosite namensku radnu odeću
- Tokom rada držati sigurno rastojanje
- Uređajem rukovati uvek sa obe ruke
- Telo i odeću držati dalje od reznog alata
- Treća lica držati dalje od zone opasnosti
- Nemojte nikada kalem konca držati preko visine kolena kada je uređaj pogonjen
- Ne prskajte uređaj vodom i zaštitite ga od kiše i vlage
- Kod radnih položaja košenja na nagibima uvek stajati ispod mehanizma za rezanje
- Nemojte nikada raditi po klizavom i glatkom brežuljku ili nagibu
- Nemojte nikada uređaj koristiti u blizini lako zapaljivih tečnosti ili gasova – preti opasnost od eksplozije i/ili požara!
- Nakon kontakta sa stranim predmetom:
  - Isključite motor
  - Proverite uređaj na oštećenja

### Produžavanje konca za rezanje

1. Motor pustiti da radi pod punim gasom a kalem konca nakratko pritisnuti o tlo.  
Konac će automatski biti produžen.

 Nož na zaštitnom poklopcu skraćuje konac za rezanje na dozvoljenu dužinu.

### Čišćenje štitnika

1. Isključite uređaj.
2. Pažljivo uklonite ostatke košenja pomoću odvijača ili sličnim alatom.

 Redovno čistite štitnik, kako bise izbeglo pregrevavanje rukavca cevi.

### Trimovanje

1. Pregledajte teren i podesite željenu visinu rezanja.
2. Dovedite kalem konca do željene visine i pričvrstiti ga.
3. Pomerajte uređaj pokretima u obliku srpa s jedne strane na drugu.
4. Kalem konca držite uvek paralelno prema tlu.

### Nisko trimovanje

5. Uređaj voditi sa laganim padom prema napred, tako da se kreće iznad samog tla.
6. Trimovanje vršite u uvek dalje od tela.

### Trimovanje pored ograde i temelja

#### Pažnja!

Nemojte dodirivati objekte čvrste gradnje – opasnost od povratnog udara!

1. Vodite uređaj polako i pažljivo, bez da konac udara o prepreke.

### Trimovanje oko stabala drveća

2. Uređaj pažljivo i polako voditi oko stabala drveća, tako da konac ne dodiruje koru drveta.
3. Kosite sleva nadesno oko stabala drveća.
4. Travu i korov zahvatati vrhom konca a kalem konca lagano nagnuti napred.

 Trimovanje pored kamenih zidova, temelja, drveća uzrokuje povećano habanje konca.

### Košenje

1. Nagnite kalem konca pod uglom od 30 stepeni nadesno.
2. Postavite rukohvat u željeni položaj.

#### Pažnja!

Strane predmete odstraniti iz radnog prostora.  
Opasnost od povreda/materijalna šteta usled izbacivanja stranih predmeta.

### Košenje sa reznim nožem

Kod košenja sa reznim nožem treba nož voditi vodoravno u pokretima u obliku luka s jedne na drugu stranu.

**Pažnja!**

Pre upotrebe noža potrebno je obratiti pažnju i na sledeće:

- Koristite kaiš za nošenje
- Proverite je li rezni list ispravno montiran
- Nosite zaštitnu odeću i zaštitu za oči



Nemojte rezne listove da koristite za sečenje žbunja ili mladih drveća!

**Pažnja!**

Koristite samo originalne rezne listove i originalni pribor! Delovi koji nisu originalni mogu dovesti do povrede i do funkcionalnih smetnji na uređaju!

**Sprečavanje pojave povratnog udara****Pažnja!**

Nemojte rezne noževe koristiti u blizini čvrstih prepreka – opasnost od povratnog udara / opasnost od povreda!

**Zaglavljivanje**

Gusta vegetacija, mlado drveće ili žbunje mogu rezni list blokirati i zaustaviti ga.

- Sprečite blokiranje, tako što ćete obratiti pažnju na koju stranu je nagnuto žbunje i seći ga sa suprotne strane
- Ako se rezni list prilikom sečenja zaglavi
  - Isključite motor
  - Držite uređaj uvis, da rezni list ne bi naprsnuo ili se polomio
  - Sklonite materijal koji se zaglavio

**Održavanje i nega**

- Uređaj čistite nakon svake upotrebe četkom i suvom krpom. Nemojte upotrebljavati sredstva za čišćenje ili vodu.

**Filter za vazduh****Pažnja!**

Nemojte uređaj nikada pogoniti bez filtera za vazduh. Redovno čistite filter za vazduh. Zamenite oštećene filtere.

1. Uklonite krstasti zavrtanj, skinite poklopac i izvadite filter za vazduh.

2. Filter za vazduh očistite sapunom i vodom. Nemojte koristiti benzin!
3. Ostavite da se filter za vazduh osuši.
4. Ugradite filter za vazduh obrnutim redosledom.

**Filter za gorivo****Pažnja!**

Nemojte uređaj nikada pogoniti bez filtera za gorivo. Posledice mogu biti ozbiljni kvarovi na motoru.

1. Potpuno izvadite poklopac rezervoara.
2. Preostalo gorivo presipati u odgovarajući sud.
3. Žičanom kukom izvadite filter iz rezervoara.
4. Pokretima okretanja izvadite filter.
5. Nameštite filter.

**Podešavanje karburatora**

Karburator je fabrički optimalno podešen.

**Svećića (slika 5)**

Zazor elektroda na svećici = 0,635 mm [0.025"].

1. Svećicu pritegnuti sa momentom zatezanja od 12-15 Nm.
2. Nameštite utični priključak na svećicu.

**Oštrenje noža za skraćivanje konca**

1. Otpustite nož sa štitnika.
2. Pričvrstite nož pomoću stege i naoštrite ga ravnom turpijom. Oštrenje vršite pokretima samo u jednom smeru.

**Uskladištenje**

- Ispraznite pre uskladištenja na duži rok (preko zime) rezervoar za benzin
  - Rezervoar goriva uvek prazniti na otvorenom prostoru
  - Pre uskladištenja ostaviti da se motor ohladi
1. Ispraznite rezervoar za gorivo.
  2. Pokrenite motor i ostavite ga da radi dok se ne zaustavi.
  3. Ostavite motor da se ohladi.
  4. Otpustite svećicu pomoću ključa za odvijanje svećica.

- Sipajte jednu kafenu kašičicu ulja za 2-takte motore u komoru za sagorevanje. Povucite polako nekoliko puta užu za pokretanje motora da bise ulje raspodelilo po unutrašnjosti motora.
- Vratite svećicu za paljenje.
- Temeljno očistite i negujte uređaj.
- Uređaj uskladištite na hladnom i suvom mestu.

## Pažnja!

Nemojte uređaj uskladištiti na mestima gde ima otvorenog plamena ili grejnih izvora – opasnost od eksplozije ili požara!

## Pažnja! Opasnost od požara!

Nemojte napunjenu mašinu čuvati u zgradama u kojima bi isparenja benzina mogla da dođu u dodir sa iskrama!

Prostor oko motora, auspuha, kućišta baterije, rezervoara za gorivo držati čistim od ostataka košenja, benzina ili ulja.

## Ponovno puštanje u rad

- Skinite svećicu za paljenje.
- Povucite brzim potezom užu za pokretanje motora da bise zaostalo ulje odstranilo iz komore za sagorevanje.
- Očistite svećicu za paljenje, proverite zazor elektroda.
- Vratite svećicu na mesto, po potrebi izvršite zamenu.
- Pripremite uređaj za korišćenje.
- Napunite rezervoar propisnom mešavinom goriva i ulja .

## Pomoć kod smetnji

Smetnja	Pomoć
Motor se ne pokreće	<ul style="list-style-type: none"> <li>■ Pogrešan postupak paljenja, obratiti pažnju na uputstvo za upotrebu</li> <li>■ Očistiti svećicu za paljenje, kao i filter za vazduh i filter za gorivo</li> </ul>

Motor se pokreće, ali ne nastavlja rad	<ul style="list-style-type: none"> <li>■ Postaviti polugu na RUN (Rad)</li> <li>■ Očistiti / podesiti ili zameniti svećicu za paljenje</li> <li>■ Očistiti ili zameniti filter</li> </ul>
Motor se pokreće, ali ne radi punom snagom.	<ul style="list-style-type: none"> <li>■ Postaviti polugu na RUN (Rad)</li> <li>■ Očistiti ili zameniti filter</li> </ul>
Motor radi neravnomerno (poskakuje)	<ul style="list-style-type: none"> <li>■ Očistiti / podesiti ili zameniti svećicu za paljenje</li> </ul>
Prekomerno izlaženje dima	<ul style="list-style-type: none"> <li>■ Koristiti ispravnu mešavinu goriva</li> </ul>

Smetnje koje ne mogu da se uklone uz pomoć ove tabele moraju da se uklone i ovlašćenoj servisnoj radionici.

## Uklanjanje



**Iskorišćenje uređaje nemojte uklanjati zajedno sa kućnim smećem!**

Pakovanje, uređaj i oprema sačinjeni su od materijala koji se može reciklirati i potrebno ih je propisno ukloniti.



## Wprowadzenie

- Przed uruchomieniem należy zapoznać się z niniejszą dokumentacją. Stanowi to warunek bezpiecznej pracy i bezawaryjnej obsługi.
- Należy przestrzegać wskazówek bezpieczeństwa oraz ostrzeżeń zawartych w niniejszej dokumentacji oraz umieszczonych na urządzeniu.
- Dokumentacja stanowi element składowy opisywanego produktu i w przypadku sprzedaży należy ją przekazać nabywcy.

## Objaśnienie znaków

### Uwaga!

Ścisłe stosowanie się do niniejszych ostrzeżeń może zapobiec powstaniu obrażeń ciała i/lub strat materialnych.

 Specjalne wskazówki ułatwiające zrozumienie i obsługę.

## Znaczenie symboli na urządzeniu

	Uwaga!
	Zapoznać się z instrukcją obsługi.
	Nosić okulary ochronne, hełm ochronny, stosować środki ochrony słuchu.
	Nosić rękawice ochronne.
	Nosić obuwie ochronne.
	Części ciała oraz ubranie trzymać z daleka od noża tnącego/linki tnącej.
	Niebezpieczeństwo spowodowane przedmiotami wyrzucanymi z dużą siłą
	Odstęp pomiędzy urządzeniem i osobami postronnymi musi wynosić co najmniej 15 metrów.

## Użycie zgodne z przeznaczeniem

To urządzenie służy do przycinania i koszenia domowych trawników.

Inne wykorzystanie urządzenia jest niezgodne z przeznaczeniem.

### Uwaga!

Przemysłowa eksploatacja urządzenia jest niedozwolona.

## Wskazówki bezpieczeństwa

- Urządzenie należy eksploatować tylko w nienagannym stanie technicznym.
- Nie należy wyłączać zabezpieczeń.
- Prace wykonywać tylko przy świetle dziennym o wystarczającym nasileniu lub przy oświetleniu sztucznym.
- Nie wolno eksploatować urządzenia z innymi narzędziami tnącymi lub dobudowanymi urządzeniami.
- Należy nosić odpowiednią odzież roboczą:
  - długie spodnie, pełne obuwie, rękawice,
  - hełm ochronny, okulary ochronne, środki ochrony słuchu.
- Podczas pracy zwrócić uwagę na pewne oparcie.
- Urządzenia nie obsługiwać pod wpływem alkoholu, środków odurzających lub leków.
- Urządzenie obsługiwać zawsze dwoma rękami. Uchwyty muszą być suche i czyste.
- Mechanizm tnący utrzymywać z dala od ciała i odzieży.
- Nie dopuszczają osób postronnych do niebezpiecznego obszaru.
- Z obszaru roboczego usunąć ciała obce.
- Z osłony, głowicy linki i silnika zawsze usuwać skoszoną trawę.
- W przypadku pozostawienia urządzenia:
  - wyłączyć silnik,
  - odczekać, aż mechanizm tnący zatrzyma się.
- Urządzenia nie pozostawiać bez nadzoru.
- Nigdy nie zezwalać dzieciom ani osobom nieupoważnionym na eksploatację lub przeprowadzanie prac konserwacyjnych maszyny. Lokalne przepisy mogą określać minimalny wiek osoby obsługującej urządzenie.
- Należy przestrzegać przepisów dotyczących zapobiegania wypadkom.
- Użytkownik jest odpowiedzialny za wypadki z udziałem innych osób oraz ich mienie.
- Przed transportem albo składowaniem urządzenia lub noża tnącego, na nożu należy zawsze umieszczać osłonę.

## Uwaga!

W przypadku dłuższej pracy, na skutek wibracji może dojść do zaburzeń naczyń krwionośnych lub układu nerwowego w takich miejscach, jak palce, dłonie lub nadgarstki. Mogą wystąpić drętwienia różnych części ciała, ostry ból lub zmiany skórne. W przypadku pojawienia się tych symptomów należy udać się do lekarza!

## Zabezpieczenia

### Uwaga!

Nie należy wyłączać zabezpieczeń – niebezpieczeństwo zranienia!

### Zatrzymanie awaryjne

W sytuacji awaryjnej włącznik zapłonu przestawić do pozycji „STOP”.

### Ośłona zabezpieczająca przed uderzeniem kamieni

Chroni użytkownika przez przedmiotami wyrzucanymi z dużą siłą. Wbudowany nóż skracaa linkę tnącą na odpowiednią długość.

## Specyfikacja

	MS 2600	MS 3300 L	MS 3300 B	MS 4300
Typ silnika	Chłodzony powietrzem, 2-suwowy	Chłodzony powietrzem, 2-suwowy	Chłodzony powietrzem, 2-suwowy	Chłodzony powietrzem, 2-suwowy
Pojemność	25,4 cm <sup>3</sup>	32,6 cm <sup>3</sup>	32,6 cm <sup>3</sup>	42,7 cm <sup>3</sup>
Moc:	0,75 kW	0,9 kW	0,9 kW	1,1 kW
Ciężar silnika suchego	5,6 kg	6,1 kg	7,2 kg	8,0 kg
Ciężar eksploatacyjny bez benzyny	6,5 kg	7,0 kg	8,1 kg	9,0 kg
Pojemność zbiornika paliwa	0,65 l	1 l	1 l	1,1 l
Moc akustyczna ISO 22868	<110 dB Niepewność LpA 3 dB	<116 dB Niepewność LpA 3 dB	<116 dB Niepewność LpA 3 dB	<113 dB Niepewność LpA 3 dB
Poziom ciśnienia akustycznego zgodnie z normą ISO 22868	102 dB	102 dB	102 dB	102 dB
Wibracje zgodnie z normą ISO 22867	≤ 7,5 m/s <sup>2</sup> Niepewność K 2,25 m/s <sup>2</sup>	≤ 15 m/s <sup>2</sup> Niepewność K 2,25 m/s <sup>2</sup>	≤ 15 m/s <sup>2</sup> Niepewność K 2,25 m/s <sup>2</sup>	≤ 15 m/s <sup>2</sup> Niepewność K 2,25 m/s <sup>2</sup>
Szerokość cięcia linki tnącej	41 cm	41 cm	41 cm	41 cm
Średnica linki tnącej	2,4 mm	2,4 mm	2,4 mm	2,4 mm
Szerokość cięcia tarczy tnącej	25 cm	25 cm	25 cm	25 cm
Uchwyt	Uchwyt w kształcie litery „Loop”	Uchwyt w kształcie litery „Loop”	Uchwyt „rowerowy”	Uchwyt „rowerowy”
Zapłon	Elektroniczny	Elektroniczny	Elektroniczny	Elektroniczny
Świeca zapłonowa	L8RTC	L8RTC	L8RTC	L8RTC
Napęd	Sprzęgło odśrodkowe	Sprzęgło odśrodkowe	Sprzęgło odśrodkowe	Sprzęgło odśrodkowe

## Specyfikacja

	MS 2600	MS 3300 L	MS 3300 B	MS 4300
Maks. prędkość obrotowa silnika	7.500 obr./min	10.000 obr./min	10.000 obr./min	9.500 obr./min
Prędkość obrotowa silnika na biegu jałowym	2800 obr./min	2800 obr./min	2800 obr./min	2800 obr./min
Prędkość obrotowa urządzenia	8400 obr./min	7800 obr./min	7800 obr./min	7500 obr./min
Wyposażenie – tarcza noża	Nr art.112906	Nr art.112906	Nr art.112906	Nr art.112906
Wyposażenie – głowica linki	Nr art.112905	Nr art.112905	Nr art.112905	Nr art.112905
Wyposażenie – pas do noszenia	Nr art.411705	Nr art.112907	Nr art.112907	Nr art.112907

### Montaż MS 2600 / MS 3300 L MS 3300 B / MS 4300

#### Montaż osłony (rysunek 1).

#### Montaż głowicy żyłkowej (rysunek 2)

1. Założyć tarczę zabierakową (2-2) na trzpień prowadzący wałka napędowego (2-1).
2. W celu zablokowania włożyć klucz sześciokątny (2-6) do odpowiedniego otworu w tarczy zabierakowej.
3. Założyć kołnierz.
4. Założyć i przykręcić adapter (2-4).
5. Wkręcić głowicę żyłkową (2-5) na trzpień prowadzący.  
**Uwaga: gwint lewoskrętny!**

#### Montaż dodatkowej osłony przy głowicy żyłkowej (rysunek 4)

1. Włożyć czarną osłonę dodatkową (4-1) do osłony i zastrząsnąć ją.

Zintegrowany nóż automatycznie przycina żyłkę do optymalnej długości.

#### Montaż noża (rysunek 3) (rysunek 4)

1. Zdemonstrować czarną osłonę dodatkową (rysunek 4-1).
2. Założyć tarczę zabierakową (3-2) na trzpień prowadzący wałka napędowego (3-1).

3. Umieścić nóż (3-3) w taki sposób na tarczy zabierakowej (3-2), aby otwór noża dokładnie pokrywał się z obwodem tarczy zabierakowej.
4. Założyć kołnierz (3-4) na nóż w taki sposób, aby jego płaska strona była zwrócona w kierunku noża.
5. Założyć osłonę (3-5).
6. Założyć podkładkę podatną płatkową (3-6).
7. Nakręcić nakrętkę mocującą (3-7) na trzpień prowadzący. W tym celu włożyć klucz sześciokątny (3-8) do odpowiednich otworów i dokręcić kluczem do świec zapłonowych. Klucz do świec zapłonowych jest objęty zakresem dostawy. **Uwaga: gwint lewoskrętny!**

#### Regulacja szelek (rysunek 7) (rysunek 10)

1. Założyć szelki na ramiona.
2. **MS 2600 / MS 3300 L (rysunek 7):** zaczepić haczyk zamknięcia o oczko (7-6).  
**MS 3300 B / MS 4300 (rysunek 10-6):** przypiąć haczyk zamknięcia do stelaża szelek.
3. Sprawdzić długość szelek, wykonując kilka ruchów wahadłowych kosą spalinową przy wyłączonym silniku.  
Głowica żyłkowa lub nóż muszą być ustawione równoległe do podłoża.



#### Uwaga!

Zawsze używać szelek podczas pracy.

Zapiąć szelki dopiero po uruchomieniu silnika na biegu jałowym.

## Montaż MS 2600 / MS 3300 L

### Przegląd poszczególnych części (rysunek 7)

1	Głowica żyłkowa
2	Zabierak
3	Oslona
4	Uchwyt rowerowy typu „Loop”
5	Uchwyt, patrz Uruchamianie silnika
6	Oczko



#### Uwaga!

Urządzenie można eksploatować wyłącznie po zakończeniu montażu.

### Montaż uchwytu L (rysunek 8)

4. Przełożyć manszet gumowy (8-2) przez drążek.
5. Za pomocą czterech śrub imbusowych (8-4) skrócić dolną połowę uchwytu (8-1) i górną połowę uchwytu (8-3) przez manszet gumowy.

## Montaż MS 3300 B / MS 4300

### Przegląd poszczególnych części (rysunek 10)

1	Nóż
2	Walek napędowy
3	Oslona
4	Uchwyt rowerowy typu „Bike”
5	Uchwyt, patrz Uruchamianie silnika
6	Stelaż do szelek



#### Uwaga!

Urządzenie można eksploatować wyłącznie po zakończeniu montażu.

### Uchwyt rowerowy typu „Bike” (rysunek 11)

1. Włożyć sprężynę (11-1) do elementu mocującego w drążku.
2. Założyć dolny element mocujący uchwyt (11-2) na sprężynę.
3. Założyć drążek uchwytu (11-3) w taki sposób, aby zaznaczony (rowkowany) obszar znajdował się w dolnym elemencie mocującym uchwyt. Klamra górna (11-4) musi zatrzasknąć się w klamrze dolnej (11-2).
4. Za pomocą śruby (11-5) przymocować górną klamrę (11-4) do elementu mocującego uchwyt.
5. Element mocujący uchwyt można dowolnie przesuwać po drążku.

## Paliwo i materiały eksploatacyjne

### Wskazówki dotyczące bezpieczeństwa



#### Ostrzeżenie!

Benzyzna jest bardzo łatwopalna – niebezpieczeństwo pożaru!

- Sprawdzić, czy z silnika, zbiornika lub przewodów paliwowych nie wycieka paliwo.
- Benzynę mieszać i przechowywać wyłącznie w odpowiednich pojemnikach.
- Nie stosować paliwa, które było składowane dłużej niż 90 dni.
- Zawsze tankować na wolnym powietrzu.
- W czasie tankowania nie palić tytoniu.
- Nie odkręcać korka wlewu paliwa przy pracującym, ani przy gorącym silniku.
- Uszkodzony zbiornik lub korek wlewu paliwa wymienić na nowy.
- Zawsze mocno zakręcać korek wlewu paliwa.
- Zbiornik na benzynę zawsze opróżniać na wolnym powietrzu.
- Gdy ze zbiornika wylewa się benzyna lub po jej rozlaniu:
  - Nie uruchamiać silnika.
  - Przerwać próby rozruchu.
  - Wyczyścić urządzenie.
  - Poczekać, aż resztki paliwa wyparują.

### Przygotowanie mieszanki paliwowej

Jeśli mieszanka przygotowywana jest w stosunku 50:1, zalecamy stosowanie wysokiej jakości oleju specjalnego do silników dwusuwowych.

Przy markowych olejach do silników dwusuwowych zalecamy stosunek mieszania 25:1.

#### Tabele proporcji mieszanki paliwowej

Proporcje w procesie mieszania	Benzyzna	Olej
25 części benzyny: 1 część oleju	1 l	40 ml
Olej do silnika dwusuwowego	3 l	120 ml
	5 l	200 ml

Proporcje w procesie mieszania	Benzyzna	Olej
50 części benzyny: 1 część oleju	1 l	20 ml
Olej do silnika dwusuwowego	3 l	60 ml
	5 l	100 ml

Wlać benzynę i właściwy olej do odpowiedniego pojemnika zgodnie z proporcjami podanymi w tabeli. Dokładnie wymieszać obie frakcje.

### Uruchomienie



#### Uwaga!

Przed uruchomieniem zawsze przeprowadzić kontrolę wzrokową.

- Przed użyciem zwrócić uwagę na stabilne osadzenie wszystkich śrub, nakrętek i sworzni urządzenia.
- Nie korzystać z urządzenia, gdy zespół tnący i/lub elementy mocujące są odkręcone, uszkodzone lub zużyte.
- Uszkodzone lub zużyte elementy wymienić na oryginalne części zamienne.
- Zawsze stosować kosę spalinową z założoną osłoną.
- Zawsze przestrzegać instrukcji obsługi dołączonej przez producenta silnika.
- Przestrzegać krajowych przepisów dotyczących dozwolonych czasów pracy.

### Uruchamianie silnika



#### Ostrzeżenie!

Nie uruchamiać silnika w zamkniętych pomieszczeniach. Niebezpieczeństwo zatrucia!



Przed uruchomieniem skrócić żyłkę do długości 13 cm, aby nie przeciążać silnika.

Pozycje przepustnicy powietrza:

 CHOKE (przymknięta)	 RUN (otwarta)
----------------------------	-------------------

### Sposób postępowania podczas uruchamiania:

1. Położyć kosę spalinową równo na podłożu, uważając, aby w pobliżu nie było przeszkód.
2. Dopilnować, aby mechanizm tnący nie dotykał żadnych przedmiotów ani podłoża.
3. Przyjąć stabilną pozycję.
4. Przytrzymać urządzenie lewą ręką. Prawą ręką chwycić linkę rozrusznika.
5. Nie stawać ani nie kłękać na drążku.
  - Linkę rozrusznika zawsze pociągać pod kątem prostym. Nie dopuszczać do gwałtownego wciągnięcia linki z powrotem.

## Uruchomienie MS 2600 / MS 3300 L

### Rozruch na zimno (rysunek 6) (rysunek 9)

6-1	Pokrywa filtra powietrza
6-2	Zbiornik na benzynę
6-3	Przepustnica „Choke” – „Run”
6-4	Pompka zastrzykowa (pompka membranowa do rozruchu na zimno)
6-5	Linka rozrusznika

9-1	Włącznik zapłonu „Start” – „Stop”
9-2	Blokada dźwigni przyspieszenia
9-3	Dźwignia przyspieszenia

1. Ustawić włącznik zapłonu w położeniu „Start” (9-1).
2. Nacisnąć i przytrzymać blokadę dźwigni przyspieszenia (9-2), nacisnąć dźwignię przyspieszenia (9-3).
3. Ustawić przepustnicę (6-3) w pozycji „CHOKE”.
4. Nacisnąć 10 razy pompkę membranową do rozruchu na zimno (6-4).
5. Pociągnąć za linkę rozrusznika (6-5) 3 – 4 razy pod kątem prostym, aby słycać było szybkie uruchomienie silnika.  
Pociągać za linkę równomiernie, w zdecydowany sposób.
6. Ustawić przepustnicę w pozycji „RUN”.
7. Pociągać za linkę rozrusznika do momentu uruchomienia silnika.
8. Jeśli nie następuje uruchomienie silnika, powtórzyc czynności od 1 do 7.

### MS 2600 / MS 3300 L – rozruch w stanie ciepłym

(rysunek 6) (rysunek 9)

1. Ustawić włącznik zapłonu w położeniu „Start” (9-1).
  2. Ustawić przepustnicę (6-3) w pozycji „RUN”. Pociągnąć za linkę rozrusznika (6-5) – następuje uruchomienie silnika.
- Silnik nie uruchamia się:
    - Ustawić przepustnicę w pozycji „RUN”.
    - Pociągnąć 5 razy za linkę rozrusznika.
  - Silnik nadal nie uruchamia się:
    - Odczekać 5 minut i ponownie spróbować przy wciśniętej dźwigni przyspieszenia.

 Przeczytać informacje podane w rozdziale „Pomoc w przypadku usterek”.

### Wyłączanie silnika (rysunek 9)

1. Zwolnić dźwignię przyspieszenia i pozostawić pracujący silnik na biegu jałowym.
2. Przelączyć włącznik zapłonu (9-1) w położenie „STOP”.

### Uwaga!

Po wyłączeniu kosi spalinyowej silnik i mechanizm tnący pracują jeszcze przez chwilę – niebezpieczeństwo odniesienia obrażeń!

## Uruchomienie MS 3300 B / MS 4300

### Rozruch na zimno (rysunek 6) (rysunek 13)

6-1	Pokrywa filtra powietrza
6-2	Zbiornik na benzynę
6-3	Przepustnica „Choke” – „Run”
6-4	Pompka zastrzykowa (pompka membranowa do rozruchu na zimno)
6-5	Linka rozrusznika

13-1	Włącznik zapłonu „Start” – „Stop”
13-2	Blokada dźwigni przyspieszenia
13-3	Dźwignia przyspieszenia

1. Ustawić przepustnicę (6-3) w pozycji „CHOKE”.
2. Ustawić włącznik zapłonu w położeniu „Start” (13-1).
3. Nacisnąć 10 razy pompkę membranową do rozruchu na zimno (6-4).
4. Pociągnąć za linkę rozrusznika (6-5) 2 – 3 razy pod kątem prostym, aby słycać było szybkie uruchomienie silnika.  
Pociągać za linkę równomiernie, w zdecydowany sposób.
5. Ustawić przepustnicę w pozycji „RUN”.
6. Pociągać za linkę rozrusznika do momentu uruchomienia silnika.
7. Jeśli nie następuje uruchomienie silnika, powtórzyc czynności od 1 do 7.

### MS 3300 B / MS 4300 – rozruch w stanie ciepłym (rysunek 6) (rysunek 13)

1. Ustawić włącznik zapłonu w położeniu „Start” (13-1).
2. Ustawić przepustnicę (6-3) w pozycji „RUN”.
3. Pociągnąć za linkę rozrusznika (6-5) maksymalnie 6 razy – następuje uruchomienie silnika. Przytrzymać wciśniętą dźwignię przyspieszenia do momentu, aż silnik zacznie równomiernie pracować.

- Silnik nie uruchamia się:
  - Ustawić przepustnicę w pozycji „RUN”.
  - Pociągnąć 5 razy za linkę rozrusznika.
- Silnik nadal nie uruchamia się:
  - Odczekać 5 minut i ponownie spróbować przy wciśniętej dźwigni przyspieszenia.



Przeczytać informacje podane w rozdziale „Pomoc w przypadku usterek”.

### Wyłączanie silnika (rysunek 13)

1. Zwolnić dźwignię przyspieszenia (13-3) i pozostawić pracujący silnik na biegu jałowym.
2. Przełączyć włącznik zapłonu (13-1) w położenie „STOP”.



### Uwaga!

Po wyłączeniu kosi spalinowej silnik i mechanizm tnący pracują jeszcze przez chwilę – niebezpieczeństwo odniesienia obrażeń!

## Instrukcja obsługi

Podczas przycinania i koszenia eksploatować silnik zawsze w górnym zakresie prędkości obrotowej.

### Wskazówki bezpieczeństwa



### Uwaga!

Należy przestrzegać wskazówek bezpieczeństwa oraz ostrzeżeń zawartych w niniejszej dokumentacji oraz umieszczonych na urządzeniu.

- Osoby, które nie są obeznane z kosiarką, powinny przećwiczyć obchodzenie się z urządzeniem przy wyłączonym silniku.
- Należy nosić odpowiednią odzież roboczą.
- Podczas pracy zwrócić uwagę na pewne oparcie.
- Urządzenie obsługiwać zawsze dwoma rękami.
- Mechanizm tnący utrzymywać z dala od ciała i odzieży.
- Nie dopuszczać osób postronnych do niebezpiecznego obszaru.
- Podczas pracy urządzenia nie utrzymywać głowicy linki ponad poziomem kolan.
- Urządzenia nie spryskiwać wodą i chronić przed deszczem i wilgocią.
- Podczas koszenia na zboczu stać zawsze poniżej urządzenia tnącego.
- Nie pracować na śliskich pagórkach lub zboczach.
- Nie używać urządzenia w pobliżu łatwo palnych płynów lub gazów – niebezpieczeństwo eksplozji i/lub pożaru!
- Po zetknięciu z ciałami obcymi:

- wyłączyć silnik,
- sprawdzić urządzenie pod kątem uszkodzeń.

### Wydłużenie linki tnącej

1. Silnik przełączyć na pełne obroty i głowicę linki zetknąć z podłożem.  
Linka tnąca zostaje automatycznie wydłużona.



Nóż w osłonie skraca linkę tnącą na odpowiednią długość.

### Czyszczenie osłony

1. Wyłączyć urządzenie.
2. Skoszoną trawę ostrożnie usunąć śrubokrętem lub podobnym narzędziem.



Osłonę czyścić regularnie, aby uniknąć przegrzania rurki rękojeści.

### Przycinanie

1. Sprawdzić uchwyt i ustalić żądaną wysokość cięcia.
2. Głowicę linki poprowadzić i utrzymać na żądanej wysokości.
3. Urządzenie przesuwać na boki w sposób podobny do ruchu wykonywanego sierpem.
4. Głowicę linki utrzymywać cały czas równoległe do podłoża.

### Niskie przycinanie

5. Lekko pochylone urządzenie przesuwać do przodu tak, aby poruszało się w niewielkiej odległości od podłoża.
6. Przycinać zawsze z dala od ciała.

### Przycinanie przy ogrodzeniach i fundamentach



### Uwaga!

Nie dotykać budynków – niebezpieczeństwo odrzucenia!

1. Urządzenie prowadzić wolno i ostrożnie, nie narażając linki tnącej na zderzenie z przeszkodami.

### Przycinanie wokół pni drzew

2. Urządzenie ostrożnie i powoli prowadzić wokół pnia drzewa tak, aby linka tnąca nie dotykała kory drzewa.
3. Kosić wokół pnia drzewa od strony lewej do prawej.
4. Trawę i chwasty dotknąć końcówką linki i pochylić głowicę linki lekko do przodu.



Przycinanie przy murach, fundamentach i drzewach prowadzi do zwiększonego zużycia linki.

## Koszenie

1. Głowicę linki pochylić w prawo pod kątem 30 stopni.
2. Uchwyt ustawić w żądanej pozycji.

### Uwaga!

Z obszaru roboczego usunąć ciała obce.

Wyrzucane z dużą siłą ciała obce mogą spowodować obrażenia ciała/straty materialne.

## Koszenie za pomocą noża tnącego

Podczas koszenia nóż tnący wykonuje w płaszczyźnie poziomej ruch po łuku od jednej do drugiej strony.

### Uwaga!

Przed użyciem noża tnącego dodatkowo zwrócić uwagę na:

- użycie pasa,
- pokrywę ochronną i płytę tnącą sprawdzić pod kątem prawidłowego montażu,
- stosowanie odzieży ochronnej i okularów ochronnych.



Tarcz tnących przeznaczonych do chwastów nie stosować do przycinania krzewów i młodych drzew!

### Uwaga!

Używać wyłącznie oryginalnych noży i oryginalnego wyposażenia!

Nieoryginalne części mogą spowodować obrażenia ciała oraz usterki!

## Unikanie odrzutu

### Uwaga!

Nie używać noża tnącego w pobliżu stałych przeszkód – niebezpieczeństwo odrzutu/zranienia!

## Zakleszczenie

Gęsta roślinność, młode drzewa lub krzewy mogą zablokować i zatrzymać tarczę tnącą.

- Unikać zablokowania, zwracając uwagę na kierunek pochylenia krzewów oraz tnąc od przeciwnej strony.
- Jeżeli podczas cięcia tarcza tnąca zostanie zatrzymana przez zaplątany przedmiot,
  - natychmiast wyłączyć silnik,
  - utrzymać urządzenie na wysokości, aby tarcza tnąca nie odskoczyła lub została złamana,
  - wyrzucić zaplątany materiał.

## Konserwacja i pielęgnacja

- Po każdym użyciu urządzenia należy oczyścić za pomocą szczotki i suchej szmatki. Nie stosować żadnych środków czyszczących ani wody.

## Filtr powietrza

### Uwaga!

Nie eksploatować urządzenia bez filtra powietrza. Filtr powietrza należy regularnie czyścić. Uszkodzony filtr powietrza wymienić.

1. Usunąć pokrętko gwiazdiste, zdjęć pokrywę i wyjąć filtr powietrza.
2. Filtr powietrza umyć mydłem i wodą. Nie używać benzyny!
3. Filtr powietrza pozostawić do wyschnięcia.
4. Filtr powietrza zamontować w odwrotnej kolejności.

## Filtr paliwa

### Uwaga!

Nie eksploatować urządzenia bez filtra paliwa. Może to doprowadzić do poważnych uszkodzeń silnika.

1. Wyjąć zamknięcie zbiornika.
2. Paliwo wlać do odpowiedniego pojemnika.
3. Drucianym haczykiem wyciągnąć filtr ze zbiornika.
4. Filtr wyjąć ruchem obrotowym.
5. Wymienić filtr.

## Ustawianie gaźnika

Gaźnik jest fabrycznie optymalnie wyregulowany.

## Świeca zapłonowa (Ilustracja 5)

Przerwa iskrowa świecy zapłonowej = 0,635 mm [0,025"].

1. Świecę zapłonową dokręcić momentem 12-15 Nm.
2. Wtyczkę świecy zapłonowej nałożyć na świecę.

## Ostrzenie noża

1. Nóż tnący zdjąć z osłony.
2. Nóż tnący zamocować w imadle i naostrzyć płaskim pilnikiem. Piłować tylko w jednym kierunku.



## Przechowywanie

- W przypadku dłuższego przechowywania (przez zimę) opróżnić zbiornik benzyny.
  - Opróżniać zbiornik benzyny tylko na zewnątrz.
  - Przed przechowaniem odczekać, aż silnik ostygnie.
1. Opróżnić zbiornik paliwa.
  2. Silnik uruchomić i pozostawić na biegu jałowym, aż się zatrzyma.
  3. Silnik pozostawić do ostygnięcia.
  4. Świecę zapłonową odkręcić kluczem do świec.
  5. Do komory spalania włączyć tyżeczkę oleju do silników 2-suwowych. Aby rozprządzić olej wewnątrz silnika, kilkakrotnie powoli pociągnąć linkę rozrusznika.
  6. Włożyć świecę zapłonową.
  7. Urządzenie dokładnie oczyścić i poddać konserwacji.
  8. Urządzenie przechowywać w chłodnym i suchym miejscu.



### Uwaga!

Nie należy przechowywać urządzenia w pobliżu otwartego ognia lub źródeł wysokiej temperatury – niebezpieczeństwo poparzenia lub eksplozji!



### Uwaga! Niebezpieczeństwo pożaru!

Nie przechowywać zatankowanej maszyny w budynkach, w których opary benzyny mogą mieć kontakt z otwartym ogniem lub iskrą!

Obszar silnika, wydechu, skrzynki akumulatora i zbiornika paliwa musi być wolny od skoszonej trawy, benzyny i oleju.

## Ponowne uruchomienie

1. Usunąć świecę zapłonową.
2. Szybko przeciągnąć linkę rozrusznika, aby usunąć z komory spalania pozostały olej.
3. Oczyścić świecę zapłonową, sprawdzić szczelinę iskrową.
4. Ponownie zamontować świecę zapłonową, w razie potrzeby wymienić.
5. Urządzenie przygotować do użycia.
6. Zbiornik napęlić prawidłową mieszanką paliwa i oleju. .

## Środki zaradcze w przypadku zakłóceń

Usterka	Środek zaradczy
Silnik nie uruchamia się.	<ul style="list-style-type: none"> <li>■ Nieprawidłowy przebieg procesu uruchamiania, przestrzegać instrukcji obsługi.</li> <li>■ Oczyścić świecę zapłonową oraz filtr powietrza i paliwa.</li> </ul>
Silnik uruchamia się, ale nie kontynuuje pracy.	<ul style="list-style-type: none"> <li>■ Dźwignię ustawić na tryb pracy (RUN)</li> <li>■ Oczyścić/wyregulować lub wymienić świecę zapłonową.</li> <li>■ Oczyścić lub wymienić filtr.</li> </ul>
Silnik uruchamia się, ale nie pracuje z pełną mocą.	<ul style="list-style-type: none"> <li>■ Dźwignię ustawić na tryb pracy (RUN)</li> <li>■ Oczyścić lub wymienić filtr.</li> </ul>
Niestabilna praca silnika	<ul style="list-style-type: none"> <li>■ Oczyścić/wyregulować lub wymienić świecę zapłonową.</li> </ul>
Nadmierna ilość dymu	<ul style="list-style-type: none"> <li>■ Stosować prawidłową mieszankę paliwową</li> </ul>

W przypadku usterek, których nie można usunąć za pomocą środków opisanych w tej tabeli, należy zgłosić się do autoryzowanego warsztatu.

## Utylizacja



**Zużytych urządzeń nie wyrzucać ze śmieciami domowymi!**

Opakowanie, urządzenie i akcesoria są wykonane z materiałów nadających się do powtórnego wykorzystania i należy je w odpowiedni sposób zutylizować.

## Úvod

- Přečtěte si tuto dokumentaci před uvedením do provozu. Je předpokladem pro bezpečnou práci a bezporuchovou manipulaci.
- Dbejte na bezpečnostní a varovné pokyny uváděné v této dokumentaci a na zařízení.
- Tato dokumentace je trvalou součástí popsaného výrobku a v případě dalšího prodeje by měla být kupujícímu předána spolu s ním.

## Vysvětlivky znaků

### **Pozor!**

Důsledným dodržováním těchto výstražných pokynů lze předejít zranění osob a/nebo věcným škodám.



Speciální pokyny pro lepší pochopení a manipulaci.

## Význam symbolů na zařízení

	Pozor!
	Přečtěte si návod k obsluze
	Noste ochranné brýle, ochrannou helmu a chrániče sluchu
	Noste rukavice
	Noste bezpečnostní obuv
	Udržujte tělo a oděv z dosahu řezací struny / řezacího nože
	Nebezpečí hrozící od vymrštěných předmětů
	Vzdálenost mezi zařízením a dalšími subjekty musí činit minimálně 15 m.

## Používání v souladu s určením

Toto zařízení je určeno k vyžínání a sečení zatrávňených pozemků pro osobní potřebu.

Jiné použití překračující tento rámec platí za použití neodpovídající určení.



### **Pozor!**

Zařízení nesmí být provozováno v rozsahu odpovídajícím komerčním účelům.

## Bezpečnostní pokyny

- Zařízení používejte pouze v technicky bezvadném stavu.
- Pracujte pouze za dostatečného denního světla nebo umělého osvětlení
- Zařízení se nesmí provozovat s jinými řeznými nástroji nebo přídatnými zařízeními
- Noste účelné pracovní oblečení:
  - dlouhé kalhoty, pevnou obuv, rukavice
  - noste ochrannou helmu, ochranné brýle, chrániče sluchu
- Při práci dbejte na bezpečný postoj.
- Zařízení neobsluhujte pod vlivem alkoholu, drog nebo léků.
- Zařízení vždy obsluhujte oběma rukama.
- Rukojeť udržujte suchou a čistou.
- Tělo a oblečení udržujte mimo dosah řezného mechanismu.
- Ostatní subjekty udržujte mimo nebezpečné pásmo.
- Odstraňujte z pracovní zóny cizí předměty.
- Ochranný štít, strunovou hlavu a motor udržujte trvale prosté zbytků z procesu sečení.
- Při opuštění zařízení:
  - Vypněte motor
  - Vyčkejte na úplné zastavení sekacího ústrojí
- Zařízení nenechávejte bez dozoru.
- Provoz nebo údržbu stroje nesmí nikdy provádět děti nebo nezaškolené osoby. Místní předpisy mohou stanovovat minimální věk pracovníka obsluhy.
- Je třeba dodržovat předpisy úrazové prevence.
- Uživatel nese odpovědnost za nehody v důsledku kontaktu s třetími osobami a jejich majetkem.
- Před přepravou nebo skladováním zařízení nebo řezacího nože vždy nasadte ochranu nože.

**⚠ Pozor!**

Při pracování po delší dobu může dojít v důsledku vibrací k výskytu poruch cév a nervové soustavy v oblasti prstů, rukou a zápěstí, k brnění v částech těla, pichlavými bolestem, bolestem nebo změnám pokožky. V případě takových náznaků vyhledejte lékaře!

**Bezpečnostní a ochranné mechanismy****⚠ Pozor!**

Nesmí se narušovat účinnost bezpečnostních a ochranných mechanismů – nebezpečí úrazu!

**Nouzové zastavení**

V případě nouze přepněte spínač zapalování na „STOP“.

**Ochranný štít proti odletujícím kamení**

Chrání uživatele před odmršřovanými předměty. Vestavěný nůž zkracuje řeznou strunu na přípustnou délku.

**Specifikace**

	<b>MS 2600</b>	<b>MS 3300 L</b>	<b>MS 3300 B</b>	<b>MS 4300</b>
Typ motoru	vzduchem chlazený dvoutaktní motor	vzduchem chlazený dvoutaktní motor	vzduchem chlazený dvoutaktní motor	vzduchem chlazený dvoutaktní motor
Zdvihový objem	25,4 cm <sup>3</sup>	32,6 cm <sup>3</sup>	32,6 cm <sup>3</sup>	42,7 cm <sup>3</sup>
Výkon:	0,75 kW	0,9 kW	0,9 kW	1,1 kW
Hmotnost v suchém stavu	5,6 kg	6,1 kg	7,2 kg	8,0 kg
Provozní hmotnost bez paliva	6,5 kg	7,0 kg	8,1 kg	9,0 kg
Objem palivové nádrže	0,65 l	1 l	1 l	1,1 l
Hladina akustického tlaku ISO 22868	<110 dB Kolísavost LpA 3 dB	<116 dB Kolísavost LpA 3 dB	<116 dB Kolísavost LpA 3 dB	<113 dB Kolísavost LpA 3 dB
Hladina akustického tlaku ISO 22868	102 dB	102 dB	102 dB	102 dB
Vibrace ISO 22867	≤ 7,5 m/s <sup>2</sup> Kolísavost K 2,25 m/s <sup>2</sup>	≤ 15 m/s <sup>2</sup> Kolísavost K 2,25 m/s <sup>2</sup>	≤ 15 m/s <sup>2</sup> Kolísavost K 2,25 m/s <sup>2</sup>	≤ 15 m/s <sup>2</sup> Kolísavost K 2,25 m/s <sup>2</sup>
Šířka záběru řezací struny	41 cm	41 cm	41 cm	41 cm
Průměr řezací struny	2,4 mm	2,4 mm	2,4 mm	2,4 mm
Řezná šířka řezného listu	25 cm	25 cm	25 cm	25 cm
Rukojeť	"Loop" rukojeť	"Loop" rukojeť	rukojeť „bike“	rukojeť „bike“
Zapalování	elektronické	elektronické	elektronické	elektronické
Zapalovací svíčka	L8RTC	L8RTC	L8RTC	L8RTC
Pohon	odstředivá spojka	odstředivá spojka	odstředivá spojka	odstředivá spojka
Max. otáčky motoru	7.500 U/min	10.000 U/min	10.000 U/min	9.500 U/min
Otáčky motoru na volnoběh	2800 U/min	2800 U/min	2800 U/min	2800 U/min

## Specifikace

	MS 2600	MS 3300 L	MS 3300 B	MS 4300
Otáčky nástroje	8400 U/min	7800 U/min	7800 U/min	7500 U/min
Příslušenství – řezací nůž	Obj. č. 112906	Obj. č. 112906	Obj. č. 112906	Obj. č. 112906
Příslušenství – strunová hlava	Obj. č. 112905	Obj. č. 112905	Obj. č. 112905	Obj. č. 112905
Příslušenství – ramenní popruh	Obj. č. 411705	Obj. č. 112907	Obj. č. 112907	Obj. č. 112907

### Montáž MS 2600/MS 3300 L MS 3300 B/MS 4300

#### Montáž ochranného krytu (Obr. 1)

#### Montáž strunové hlavy (Obr. 2)

- Kotouč unášeče (2-2) nasadte na vodící trn hnacího hřídele (2-1).
- Za účelem aretace zasuňte šestihřanný klíč (2-6) do otvoru unášeče, který je k tomu určený.
- Nasadte přírubu.
- Zasuňte adaptér (2-4) a pevně utáhněte.
- Strunovou hlavu (2-5) našroubujte na vodící trn.  
**Pozor: Levý závit!**

#### Montáž přídavného krytu při provozu se strunou (Obr. 4)

- Do ochranného krytu zaklapněte černý přídavný kryt (4-1).

Integrovaný odřezávací nůž struny automaticky odřízne řezací strunu na optimální délku.

#### Montáž řezacího nože (Obr. 3) (Obr. 4)

- Odmontujte černý přídavný kryt (Obr. 4-1).
- Kotouč unášeče (3-2) nasadte na vodící trn hnacího hřídele (3-1).
- Řezací nůž (3-3) položte na kotouč unášeče (3-2) tak, aby se otvor řezacího nože nacházel přesně nad vodícím kroužkem kotouče unášeče.

- Přírubu (3-4) nasadte na řezací nůž tak, aby plochá strana ukazovala k řezacímu noži.
- Nasadte ochranný kryt (3-5).
- Nasadte vějířovou podložku (3-6).
- Upevňovací matici (3-7) pevně přišroubujte na vodící trn. Za tím účelem zasuňte šestihřanný klíč (3-8) do k tomu určených otvorů a utáhněte pomocí klíče na zapalovací svíčku. Klíč na zapalovací svíčku je obsažen v rozsahu dodávky. **Pozor: Levý závit!**

#### Nastavení ramenního popruhu (Obr. 7) (Obr. 10)

- Ramenní popruh navlékněte na obě ramena.
- MS 2600/MS 3300 L (Obr. 7):** Háček uzávěru zahákněte do kroužku (7-6).

**MS 3300 B/MS 4300 (Obr. 10-6):** Háček uzávěru zahákněte individuálně do závěsné lišty popruhu.

- Délku ramenního popruhu si zkontrolujte několika kývavými pohyby, bez spuštění motoru. Strunová hlava nebo řezací nůž musejí probíhat rovnoběžně se zemí.

#### **Pozor!**

Během práce používejte vždy ramenní popruh. Ramenní popruh zahákněte teprve po spuštění motoru při chodu naprázdno.

## Montáž MS 2600 / MS 3300 L

### Přehled dílů (Obr. 7)

1	Strunová hlava
2	Unášeč
3	Ochranný kryt
4	Bicyklová rukojeť „Loop“
5	Rukojeť, viz Spuštění motoru
6	Kroužek



#### **Pozor!**

Přístroj se smí provozovat jen po provedení kompletní montáže.

### Montáž rukojeti L (Obr. 8)

4. Gumovou manžetu položte (8-2) na držadlo.
5. Pomocí čtyř šroubů s vnitřním šestihranem (8-4) sešroubujte spodní polovinu rukojeti (8-1) a horní polovinu rukojeti (8-3) přes gumovou manžetu.

## Montáž MS 3300 B / MS 4300

### Přehled dílů (Obr. 10)

1	Nůž
2	Hnací hřídel
3	Ochranný kryt
4	Bicyklová rukojeť „Bike“
5	Rukojeť, viz Spuštění motoru
6	Závěsná lišta popruhu



#### **Pozor!**

Přístroj se smí provozovat jen po provedení kompletní montáže.

### Bicyklová rukojeť „Bike“ (Obr. 11)

1. Pružinu (11-1) vložte do držáku v držadle.
2. Spodní držák rukojeti (11-2) nasadte na pružinu.
3. Označená (rýhovaná) oblast tyče rukojeti (11-3) vložte do spodního držáku rukojeti. Horní svorka (11-4) musí zaskočit do spodní svorky (11-2).
4. Pomocí šroubu (11-5) upevněte horní svorku (11-4) na držáku rukojeti.
5. Polohu držáku lze individuálně na držadle přesouvat.

## Pohonné a provozní látky

### Bezpečnostní pokyny



#### Varování!

Benzín je vznětlivá látka vysokého stupně – nebezpečí požáru!

- Zajistěte, aby z motoru, nádrže nebo palivového vedení neunikalo žádné palivo
- Benzín míchejte a skladujte jen v nádobách k tomu určených
- Nepoužívejte palivovou směs, která byla skladována déle než 90 dní
- Tankujte jen venku
- Při tankování nekuřte
- Uzávěr nádrže neotevírejte při běžícím nebo horkém motoru
- Poškozenou nádrž nebo uzávěr nádrže vyměňte
- Víčko nádrže vždy pevně uzavřete
- Benzinovou nádrž vyprazdňujte jen venku
- Když vyteká nebo se rozlil benzin:
  - Nestartujte motor
  - Vyvarujte se pokusů nastartování
  - Stroj vyčistěte
  - Zbývající palivo nechte odpařit

### Příprava palivové směsi

Při používání míscího poměru 50:1 doporučujeme velmi kvalitní olej pro dvoutaktní motory Speciál.

V případě značkových olejů pro dvoutaktní motory doporučujeme míscí poměr 25:1.

### Tabulky pro míscí poměry palivové směsi

Postup míscení	Benzín	Směsný olej
25 dílů benzínu: 1 díl směsného oleje olej pro dvoutaktní motory	1 l	40 ml
	3 l	120 ml
	5 l	200 ml

Postup míscení	Benzín	Směsný olej
50 dílů benzínu: 1 díl směsného oleje olej pro dvoutaktní motory	1 l	20 ml
	3 l	60 ml
	5 l	100 ml

Benzín a odpovídající olej nalijte podle tabulky do vhodné nádoby. Oba podily důkladně smíchejte.

## Uvedení do provozu



#### Pozor!

Před uvedením do provozu vždy proveďte vizuální kontrolu.

- Před použitím ověřte na stroji pevné připevnění šroubů, matic a čepů
- Stroj se nesmí používat s uvolněným nebo opotřebovaným žací ústrojím a/nebo upevňovacími díly
- Poškozené nebo opotřebované díly vyměňte za nové originální náhradní díly
- Motorovou kosu provozujte vždy s ochranným štítem
- Vždy dodržujte přiložený návod k obsluze od výrobce motoru
- Dodržujte nařízení pro doby provozu specifické pro danou zemi

### Spuštění motoru



#### Varování!

Motor nikdy nenechávejte běžet v uzavřených prostorech.

Nebezpečí otravy!



Řezací strunu před spuštěním zkratke na 13 cm, abyste nepřetěžovali motor.

Stupně startovací klapky:

CHOKE (sytič)	RUN (chod)
---------------	------------

### Při startu dbejte na:

1. Motorovou kosu položte rovně a mimo překážek na zem
  2. Dbejte na to, aby se žací nástroj nedotýkal žádných předmětů ani země
  3. Zaujměte stabilní postoj
  4. Stroj držte pevně levou rukou. Pravou rukou uchopte startovací lanko
  5. Nestoupejte ani neklekejte na držadlo
- Startovací lanko vytahujte vždy rovně. Nedovoľte prudké zpětné navinutí

## Uvedení do provozu MS 2600 / MS 3300 L

### Studený start (Obr. 6) (Obr. 9)

6-1	Kryt vzduchového filtru
6-2	Benzinová nádrž
6-3	Startovací klapka „Choke“ (sytič) – „Run“ (chod)
6-4	Primer (membránové čerpadlo pro studený start)
6-5	Startovací lanko
9-1	Spínač zapalování „Start“ – „Stop“
9-2	Aretace plynové páčky
9-3	Plynová páčka

1. Spínač zapalování nastavte do polohy „Start“ (9-1).
2. Stiskněte aretaci plynové páčky (9-2) a držte, stiskněte plynovou páčku (9-3).
3. Startovací klapku (6-3) nastavte do polohy „CHOKE“ (sytič).
4. 10x stisknětemembránové čerpadlo pro studený start (6-4).
5. 3-4krát vytáhněte rovně startovací lanko (6-5), až motor slyšitelně na krátkou dobu nastartuje (zapálí). Dbejte na rovnoměrné, rychlé zatáhnutí.
6. Startovací klapku nastavte na „RUN“ (chod).
7. Startovací lanko vytažte až motor naskočí.
8. Když se motor nespustí, opakujte kroky 1 až 7.

### MS 2600 / MS 3300 L, Teplý start (Obr. 6) (Obr. 9)

1. Spínač zapalování nastavte do polohy „Start“ (9-1).
2. Startovací klapku (6-3) nastavte do polohy „RUN“ (chod). Zatáhněte startovacím lankem (6-5) – motor naskočí.

#### ■ Motor nenaskočí:

- Startovací klapku nastavte na „RUN“ (chod)
- Startovacím lankem 5x zatáhněte

#### ■ Když motor opět nenaskočí:

- 5 minut počkejte a zkuste to znovu se stisknutou plynovou páčkou



Dbejte pokynů kapitoly „Pomoc při poruchách“.

### Vypnutí motoru (Obr. 9)

1. Povolte plynovou páčku a motor nechte běžet na volnoběh.
2. Spínač zapalování (9-1) přepněte na „STOP“.



#### Pozor!

Motor a žací ústrojí ještě po vypnutí dobíhají – nebezpečí zranění!

## Uvedení do provozu MS 3300 B / MS 4300

### Studený start (Obr. 6) (Obr. 13)

6-1	Kryt vzduchového filtru
6-2	Benzinová nádrž
6-3	Startovací klapka „Choke“ (sytič) – „Run“ (chod)
6-4	Primer (membránové čerpadlo pro studený start)
6-5	Startovací lanko
13-1	Spínač zapalování „Start“ – „Stop“
13-2	Aretace plynové páčky
13-3	Plynová páčka

1. Startovací klapku (6-3) nastavte do polohy „CHOKE“ (sytič).
2. Spínač zapalování nastavte do polohy „Start“ (13-1).
3. 10x stisknětemembránové čerpadlo pro studený start (6-4).
4. 2-3krát vytáhněte rovně startovací lanko (6-5), až motor slyšitelně na krátkou dobu nastartuje (zapálí). Dbejte na rovnoměrné, rychlé zatáhnutí.
5. Startovací klapku nastavte na „RUN“ (chod).
6. Startovací lanko vytažte až motor naskočí.
7. Když se motor nespustí, opakujte kroky 1 až 7.

### MS 3300 B / MS 4300, Teplý start (Obr. 6) (Obr. 13)

1. Spínač zapalování nastavte do polohy „Start“ (13-1).
2. Startovací klapku (6-3) nastavte do polohy „RUN“ (chod).
3. Rychle zatáhněte, maximálně 6x, startovacím lankem (6-5) – motor naskočí. Plynovou páčku držte úplně stisknutou, až motor klidně běží.

#### ■ Motor nenaskočí:

- Startovací klapku nastavte na „RUN“ (chod)
- Startovacím lankem 5x zatáhněte

#### ■ Když motor opět nenaskočí:

- 5 minut počkejte a zkuste to znovu se stisknutou plynovou páčkou.



Dbejte pokynů kapitoly „Pomoc při poruchách“.

### Vypnutí motoru (Obr. 13)

1. Povolte plynovou páčku (13-3) a motor nechte běžet na volnoběh.
2. Spínač zapalování (13-1) přepněte na „STOP“.



#### Pozor!

Motor a žací ústrojí ještě po vypnutí dobíhají – nebezpečí zranění!

## Návod k použití

Motor nechávejte při vyžínání a sečení vždy běžet v horní části otáčkového rozpětí

### Bezpečnostní pokyny

#### **Pozor!**

Dbejte na bezpečnostní a varovné pokyny uváděné v této dokumentaci a na zařízení.

- Osoby, které nejsou s křovinořezem obeznámeny, by si měly zacházení s ním trénovat při vypnutém motoru.
- Noste účelné pracovní oblečení.
- Při práci dbejte na bezpečný postoj.
- Zařízení vždy obsluhujte oběma rukama.
- Tělo a oblečení udržujte mimo dosah řezného mechanismu.
- Ostatní subjekty udržujte mimo nebezpečné pásmo.
- Strunovou hlavu nikdy nezvedejte nad výšku kolen, je-li zařízení v provozu.
- Zařízení neostříkujte vodou a chraňte je před deštěm a vlhkostí
- Při sečení na svahu vždy stůjte o něco níž, než kde se nachází řezný mechanismus.
- Nikdy nepracujte na hladkém, klzkém hrbolu nebo stráni.
- Zařízení nikdy nepoužívejte v blízkosti snadno vznětlivých kapalin nebo plynů – hrozí nebezpečí výbuchu a/ nebo požáru!
- Po kontaktu s cizím tělesem:
  - vypněte motor
  - zkontrolujte, zda není zařízení poškozeno

### Prodloužení řezné struny

1. Motor nechte běžet na plný plyn a strunovou hlavou se dotkněte země.  
Řezací lanko se automaticky prodlouží.



Nůž na ochranném štítu zkrátí řezací strunu na přípustnou délku.

### Čištění ochranného štítu

1. Zařízení vypněte.
2. Opatrně odstraňte zbytky sečení šroubovákem nebo podobným nástrojem.



Ochranný štít čistěte pravidelně, abyste předešli přehřívání trubkového držadla.

### Vyžínání

1. Prohlédněte si terén a stanovte požadovanou výšku sečení.
2. Strunovou hlavu vedte a udržujte v požadované výšce.
3. Zařízením pohybuje jako srpem ze strany na stranu.
4. Strunovou hlavu udržujte vždy paralelně k zemi.

### Nízké vyžínání

5. Zařízení vedte v mírném náklonu dopředu tak, aby se pohybovalo těsně nad zemí.
6. Vždy vyžínajte při pohybu od těla.

### Vyžínání u plotů a betonových základů



#### **Pozor!**

Nedotýkejte se pevných staveb – nebezpečí zpětného rázu!

1. Se zařízením pohybuje pomalu a opatrně, aniž by došlo ke kontaktu řezací struny s překážkou.

### Vyžínání kolem kmenů stromů

2. Zařízení vedte kolem kmenů stromů opatrně a pomalu tak, aby se řezná struna nedotkla kůry stromu.
3. Kolem kmenů stromů vyžínajte zleva doprava.
4. Trávu a plevele zachycujte koncem struny, přitom držte strunovou hlavu nakloněnou mírně dopředu.



Vyžínání u kamenného zdiva, betonových základů a stromů vede ke zvýšenému opotřebení struny.

### Sečení

1. Strunovou hlavu nakloňte doprava v úhlu 30 stupňů.
2. Rukojeť nastavte do požadované polohy.



#### **Pozor!**

Odstraňujte z pracovní zóny cizí předměty.  
Nebezpečí úrazu / poškození věcí odmršťovanými cizími tělesy.

### Sečení řezacím nožem

Při sečení řezacím nožem je řezací nůž veden po vodorovné obloukovité dráze z jedné strany na druhou.



**⚠️ Pozor!**

Před použitím řezacího nože dbejte dodatečně na následující body:

- Používejte nosný popruh.
- Zkontrolujte ochranný kryt a řezací čepel na správnou montáž.
- Noste ochranný oděv a chraňte si oči.



K vyřezávání křoví a mladých stromků nepoužívejte řezné listy na plevel!

**⚠️ Pozor!**

Používejte pouze originální ořezové nože a příslušenství. Díly, které nejsou originální, mohou vést k zranění a poruchám funkcí přístroje!

**Zabránění zpětného rázu****⚠️ Pozor!**

Řezací nůž nepoužívejte v blízkosti pevných překážek – nebezpečí zpětného rázu / nebezpečí úrazu!

**Zaklínění**

Hustý porost, mladé stromky nebo křoví mohou zablokovat řezný list a stroj zcela zastavit.

- Předcházejte blokování tak, že se podíváte, kterým směrem se křoví ohýbá, a budete ho řezat z protilehlé strany.
- Když řezný list uvízne při řezání:
  - ihned vypněte motor
  - zařízení držte ve výšce, aby řezný list neodskočil nebo se nezlomil
  - odstraňte materiál zachycený v řezu

**Údržba a ošetřování**

- Po každém použití zařízení vyčistěte kartáčem a suchým hadrem. Nepoužívejte žádné čisticí prostředky nebo vodu.

**Vzduchový filtr****⚠️ Pozor!**

Zařízení nikdy neprovozujte bez vzduchového filtru. Vzduchový filtr pravidelně čistěte. Poškozený filtr vyměňte.

1. Odstraňte hvězdicový šroub, sejměte víko a vyjměte vzduchový filtr.
2. Vzduchový filtr čistěte vodou a mýdlem.
3. Nepoužívejte benzín! Nechte vzduchový filtr uschnout.
4. Vzduchový filtr namontujte v opačném pořadí zpět.

**Čistič paliva****⚠️ Pozor!**

Zařízení nikdy neprovozujte bez čističe paliva. Následkem mohou být vážné škody na motoru.

1. Úplně vyjměte víko palivové nádrže.
2. Přítomné palivo vypusťte do vhodné nádoby.
3. Drátěným hákem vyjměte filtr z nádrže.
4. Filtr vytáhněte otáčivým pohybem.
5. Vyměňte filtr.

**Seřízení karburátoru**

Karburátor je optimálně nastaven z výroby.

**Zapalovací svíčka (obr. 5)**

Vzdálenost elektrod zapalovací svíčky = 0,635 mm [0.025"].

1. Zapalovací svíčku utahujte točivým momentem 12-15 Nm.
2. Nástrčku zapalovací svíčky nasadte na zapalovací svíčku.

**Broušení nože na přirezávání struny**

1. Uvolněte řezací nůž z ochranného štítu.
2. Řezací nůž upevněte do svěráku a naostřete jej plochým pilníkem. Bruste jen v jednom směru.

**Ukládání**

- Před delším uskladněním (přes zimu) vypusťte benzinovou nádrž
  - Benzinovou nádrž vypouštějte ve venkovních prostorách
  - Motor nechte před uskladněním vychladnout
1. Vyprázdněte palivovou nádrž.
  2. Nastartujte motor a nechte jej běžet naprázdno, dokud se nezastaví.
  3. Nechte motor vychladnout.
  4. Klíčem na zapalovací svíčky povolte zapalovací svíčku.

- Do spalovacího prostoru nalejte čajovou lžičku dvou-  
taktního oleje. Aby se olej rozvedl po vnitřku motoru,  
zatáhněte několikrát pomalu za startovací lanko.
- Znovu nasadte zapalovací svíčku.
- Zařízení důkladně očistěte a proveďte údržbu.
- Zařízení uložte na suché místo, kde nemrzne.

## **Pozor!**

Zařízení neukládejte v blízkosti otevřeného ohně nebo zdrojů tepla – hrozí nebezpečí požáru nebo výbuchu!

## **Pozor! Nebezpečí požáru!**

Natankovaný stroj se nesmí nacházet v budovách, kde výpary benzínu se mohou dostat do kontaktu s ohněm nebo jiskrami!

Oblast motoru, výfuk, skříň na baterie, palivovou nádrž udržujte bez znečištění posečenou hmotu, benzinem, olejem.

Motor nastartuje, ale neběží na plný výkon	<ul style="list-style-type: none"> <li>■ Přesuňte páčku do polohy RUN</li> <li>■ Filtr vyčistěte nebo vyměňte</li> </ul>
Motor běží trhaně	<ul style="list-style-type: none"> <li>■ Vyčistěte, nastavte nebo vyměňte zapalovací svíčku</li> </ul>
Nadměrné množství kouře	<ul style="list-style-type: none"> <li>■ Používejte správnou palivovou směs</li> </ul>

Poruchy, které nelze odstranit s pomocí této tabulky, musí být odstraněny v autorizovaném servisu.

## Likvidace odpadu



**Vysloužilá zařízení nesmějí být likvidována společně s domovním odpadem!**

Obaly, zařízení a příslušenství jsou vyrobeny z recyklovatelných materiálů a je třeba je likvidovat odpovídajícím způsobem.

## Opakované uvedení do provozu

- Vyjměte zapalovací svíčku.
- Rychle zatáhněte za startovací lanko, abyste odstranili zbývající olej ze spalovací komory.
- Vyčistěte zapalovací svíčku, zkontrolujte odstup elektrod.
- Opět namontujte zapalovací svíčku, v případě potřeby ji vyměňte.
- Zařízení připravte k použití.
- Palivovou nádrž naplňte správnou směsí paliva a oleje (50 : 1).

## Pomoc při poruchách

Porucha	Náprava
Motor nespouští	<ul style="list-style-type: none"> <li>■ Chybný postup při startování, dodržujte návod k obsluze</li> <li>■ Vyčistěte zapalovací svíčku a také vzduchový a palivový filtr</li> </ul>
Motor nastartuje, ale dále neběží	<ul style="list-style-type: none"> <li>■ Přesuňte páčku do polohy RUN</li> <li>■ Vyčistěte, nastavte nebo vyměňte zapalovací svíčku</li> <li>■ Filtr vyčistěte nebo vyměňte</li> </ul>

## Úvod

- Túto dokumentáciu si prečítajte pred uvedením do prevádzky. To je predpoklad pre bezpečnú prácu a bezporuchovú obsluhu.
- Dbajte na dodržiavanie bezpečnostných a výstražných upozornení v tejto dokumentácii a na zariadení.
- Táto dokumentácia je permanentnou súčasťou popísaného produktu a pri predaji by mala byť odovzdaná kupujúcemu.

## Vysvetlenie značiek



### Pozor!

Presným dodržiavaním týchto výstražných upozornení je možné zabrániť poraneniám a vecným škodám.



Špeciálne upozornenia pre lepšiu zrozumiteľnosť a obsluhu.

## Význam symbolov na zariadení

	Pozor!
	Prečítajte si návod na použitie.
	Noste ochranné okuliare, ochrannú prilbu, ochranu sluchu.
	Noste rukavice.
	Noste bezpečnostnú obuv.
	Telo a odev udržujte vzdialené od rezačieho noža/vyžínacej struny.
	Nebezpečenstvo vznikajúce odlietavajúcimi predmetmi.
	Vzdialenosť medzi zariadením a tretími osobami musí byť minimálne 15 m.

## Použitie v súlade s určením

Toto zariadenie je určené na strihanie a kosenie trávnikov v súkromnej sfére.

Iné ako z toho vyplývajúce použitie je označené ako v rozpore s určením.



### Pozor!

Zariadenie nesmie byť prevádzkované na podnikateľské účely.

## Bezpečnostné upozornenia

- Prístroj používajte iba v technicky bezchybnom stave.
- Bezpečnostné a ochranné zariadenia nesmú byť odstavované z prevádzky.
- Pracujte iba za denného svetla alebo pri dostatočnom umelom osvetlení.
- Zariadenie nesmie byť prevádzkované s inými rezacími nástrojmi alebo prídavnými zariadeniami.
- Noste vhodný pracovný odev:
  - Dlhé nohavice, pevné topánky, rukavice
  - ochrannú prilbu, ochranné okuliare, ochranu sluchu
- Pri práci dávajte pozor na bezpečný postoj.
- Prístroj nepoužívajte pod vplyvom alkoholu, drog a liekov.
- Prístroj obsluhujte vždy obidvoma rukami.
- Rukoväť udržujte suchú a čistú.
- Telo a odev udržujte vzdialené od vyžínacieho mechanizmu.
- Tretie osoby sa musia zdržiavať mimo nebezpečnej oblasti.
- Z pracovnej oblasti odstráňte cudzie telesá.
- Ochranný kryt, strunovú hlavu a motor udržiavajte vždy bez zvyškov koseného materiálu.
- Pri opustení zariadenia:
  - vypnite motor
  - počkajte na zastavenie vyžínacieho mechanizmu
- Zariadenie nenechávajte bez dozoru.
- Deťom alebo iným osobám, ktoré nie sú oboznámené s návodom na použitie, nikdy nedovoľte prevádzkovať stroj alebo vykonávať jeho údržbu. Miestne predpisy môžu určovať minimálny vek obsluhujúcej osoby.
- Dodržiavajte bezpečnostné predpisy.
- Používatelia sú zodpovední za úrazy iných osôb a poškodenie ich majetku.
- Vždy nasadte ochranu noža predtým, ako budete stroj alebo rezací nôž prepravovať alebo skladovať.

## **Pozor!**

Pri dlhších prácach môže dôjsť prostredníctvom vibrácií k narušeniu tepien alebo nervového systému na prstoch, rukách alebo zápästiach. Môže sa vyskytnúť zmeravenie častí tela, pichanie, bolesti alebo zmeny pokožky. Pri príslušných príznakoch sa nechajte prehladať lekárom!

## Bezpečnostné a ochranné zariadenia

### **Pozor!**

Bezpečnostné a ochranné zariadenia nesmú byť odstavované z prevádzky – nebezpečenstvo poranenia!

### Núdzové zastavenie

V prípade núdze prepnete spínač zapalovania do polohy „STOP“.

### Ochranný kryt pred údermi kameňov

Ochraňuje používateľa pred odlietavajúcimi predmetmi. Integrovaný nôž skracuje vyžínaciu strunu na prípustnú dĺžku.

## Špecifikácia

	MS 2600	MS 3300 L	MS 3300 B	MS 4300
Typ motora	2-taktný motor, vzduchom chladený	2-taktný motor, vzduchom chladený	2-taktný motor, vzduchom chladený	2-taktný motor, vzduchom chladený
Zdvihový objem	25,4 cm <sup>3</sup>	32,6 cm <sup>3</sup>	32,6 cm <sup>3</sup>	42,7 cm <sup>3</sup>
Výkon:	0,75 kW	0,9 kW	0,9 kW	1,1 kW
Čistá hmotnosť	5,6 kg	6,1 kg	7,2 kg	8,0 kg
Prevádzková hmotnosť bez benzínu	6,5 kg	7,0 kg	8,1 kg	9,0 kg
Objem palivovej nádrže	0,65 l	1 l	1 l	1,1 l
Hladina akustického výkonu ISO 22868	<110 dB Kolísavosť LpA 3 dB	<116 dB Kolísavosť LpA 3 dB	<116 dB Kolísavosť LpA 3 dB	<113 dB Kolísavosť LpA 3 dB
Hladina akustického tlaku ISO 22868	102 dB	102 dB	102 dB	102 dB
Vibrácie podľa ISO 22867	≤ 7,5 m/s <sup>2</sup> Kolísavosť K 2,25 m/s <sup>2</sup>	≤ 15 m/s <sup>2</sup> Kolísavosť K 2,25 m/s <sup>2</sup>	≤ 15 m/s <sup>2</sup> Kolísavosť K 2,25 m/s <sup>2</sup>	≤ 15 m/s <sup>2</sup> Kolísavosť K 2,25 m/s <sup>2</sup>
Šírka záberu s vyžínacou strunou	41 cm	41 cm	41 cm	41 cm
Priemer struny	2,4 mm	2,4 mm	2,4 mm	2,4 mm
Šírka záberu s vyžínacím kotúčom	25 cm	25 cm	25 cm	25 cm
Rukoväť	Rukoväť v tvare „Loop“	Rukoväť v tvare „Loop“	Rukoväť v tvare „Bike“	Rukoväť v tvare „Bike“
Zapalovanie	elektronické	elektronické	elektronické	elektronické
Zapalovacia sviečka	L8RTC	L8RTC	L8RTC	L8RTC
Pohon	odstredivá spojka	odstredivá spojka	odstredivá spojka	odstredivá spojka
Otáčky motora max.	7.500 Ot./min.	10.000 Ot./min.	10.000 Ot./min.	9.500 Ot./min.

## Špecifikácia

	MS 2600	MS 3300 L	MS 3300 B	MS 4300
Otáčky motora voľnobeh	2800 Ot./min.	2800 Ot./min.	2800 Ot./min.	2800 Ot./min.
Počet otáčok prístroja	8400 Ot./min.	7800 Ot./min.	7800 Ot./min.	7500 Ot./min.
Príslušenstvo čepeľ noža	Č. výrobku 112906	Č. výrobku 112906	Č. výrobku 112906	Č. výrobku 112906
Príslušenstvo strunová hlava	Č. výrobku 112905	Č. výrobku 112905	Č. výrobku 112905	Č. výrobku 112905
Príslušenstvo nosný popruh	Č. výrobku 411705	Č. výrobku 112907	Č. výrobku 112907	Č. výrobku 112907

### Montáž MS 2600 / MS 3300 L MS 3300 B / MS 4300

#### Montáž ochranného krytu (obrázok č. 1)

#### Montáž strunovej hlavy (obrázok č. 2)

- Unášací kotúč (2-2) nasadte na vodiaci trň hnacieho hriadeľa (2-1).
- Pre aretáciu zastrčte kľúč pre skrutky s vnútorným šesťhranom (2-6) do príslušných otvorov unášacieho kotúča.
- Nasadte prírubu.
- Zastrčte adaptér (2-4) a upevnite ho skrutkami.
- Strunovú hlavu (2-5) priskrutkujte na vodiaci trň.  
**Pozor: ľavý závit!**

#### Montáž prídavnej ochrany pri strunovej prevádzke (obrázok č. 4)

- Čiernu prídavnú ochranu (4-1) zasuňte do ochranného krytu až na doraz.

Integrovaný strunový nôž seká reznú plochu na optimálnu dĺžku.

#### Montáž rezného noža (obrázok č. 3) (obrázok č. 4)

- Demontáž čiernej prídavnej ochrany (obrázok č. 4-1).
- Unášací kotúč (3-2) nasadte na vodiaci trň hnacieho hriadeľa (3-1).
- Rezný nôž (3-3) položte na unášací kotúč (3-2) tak, aby otvor rezného noža presne ležal na vodiacom kruhu unášacieho kotúča.

- Prírubu (3-4) tak nastrčte na rezný nôž, aby plochá strana smerovala k reznému nožu.
- Nasadte ochranný kryt (3-5).
- Nasadte vejárovitú podložku (3-6).
- Upevňovaciu maticu (3-7) zaskrutkujte na vodiaci trň. Kľúč pre skrutky s vnútorným šesťhranom (3-8) zastrčte do príslušných otvorov a utiahnite kľúčom pre zapalovacie sviečky. Kľúč pre zapalovacie sviečky je súčasťou rozsahu dodávky. **Pozor: ľavý závit!**

#### Nastavenie ramenného pásu (obrázok č. 7) (obrázok č. 10)

- Ramenný pás napnite cez obidve ramená.
- MS 2600 / MS 3300 L (obrázok č. 7):** Karabinku zaveste do oka (7-6).

**MS 3300 B / MS 4300 (obrázok č. 10-6):** Karabinku individuálne zaveste do závesnej lišty pásu.

- Dĺžku remenného pásu skontrolujte niekoľkými kmitavými pohybmi, bez spustenia motora. Strunová rezacia hlava alebo rezný nôž musia prebiehať paralelne so zemou.



#### **Pozor!**

Pri práci vždy používajte remenný pás. Remenný pás zaveste až po spustení motora v prázdnom chode.

## Montáž MS 2600 / MS 3300 L

### Prehľad dielov (obrázok č. 7)

1	Strunová hlava
2	Unášač
3	Ochranný kryt
4	Rukoväť „Loop“
5	Rúčka, pozri Štart motora
6	Závesné oko

**Pozor!**

Prístroj sa smie prevádzkovať len po kompletnej montáži.

### Montáž rukoväte L (obrázok č. 8)

4. Gumovú manžetu (8-2) položte nad držadlo.
5. Pomocou štyroch skrutiek s vnútorným šesťhranom (8-4) zaskrutkujte dolnú polovicu rukoväte (8-1) a hornú polovicu rukoväte (8-3) nad gumovú manžetu.

## Montáž MS 3300 B / MS 4300

### Prehľad dielov (obrázok č. 10)

1	Nôž
2	Hnací hriadeľ
3	Ochranný kryt
4	Rukoväť „Bike“
5	Rúčka, pozri Štart motora
6	Závesná lišta pásu

**Pozor!**

Prístroj sa smie prevádzkovať len po kompletnej montáži.

### Rukoväť „Bike“ (obrázok č. 11)

1. Pružinu (11-1) vložte do držiaka v držadle.
2. Dolný držiak rukoväte (11-2) nasadte na pružinu.
3. Označenú (ryhovanú) oblasť pridržnej tyče (11-3) položte do dolného držiaka rukoväte. Horná svorka (11-4) musí zapadnúť do dolnej svorky (11-2).
4. Pomocou skrutky (11-5) upevnite hornú svorku (11-4) na držiaku rukoväte.
5. Upevnenie držiaka sa môže na rukoväti individuálne posúvať.

## Palivo a prevádzkové prostriedky

### Bezpečnostné pokyny



#### Varovanie!

Benzín je vysoko zápalný – nebezpečenstvo požiaru!

- Zabezpečte, aby z motora, nádrže alebo palivového vedenia nevytekalo palivo
- Benzín miešajte a skladujte len v určených nádržiach
- nepoužívajte palivovú zmes, ktorá bola skladovaná dlhšie ako 90 dní
- Tankujte len vo vonkajšom priestranstve
- Pri tankovaní nefajčite
- Uzáver palivovej nádrže neatvárajte, keď motor beží alebo je horúci
- Vymeňte poškodenú nádrž na palivo alebo uzáver nádrže
- Kryt palivovej nádrže vždy pevne uzavrite
- Benzinovú nádrž vyprázdňte len vo vonkajšom priestranstve
- Keď benzín vytekol alebo sa vylial:
  - Motor neštartujte
  - Zabráňte pokusom o zapálenie
  - Vyčistite prístroj
  - Zvyšok paliva nechajte odpariť sa

### Vytvorenie palivovej zmesi

Pri použití pomeru zmesi 50:1 odporúčame kvalitný olej pre dvojtaktný motor Špeciál.

Pri značkách oleja pre dvojtaktný motor odporúčame pomer zmesi 25:1.

#### Tabuľka pre pomer palivovej zmesi

Miešanie	Benzín	Olejová zmes
25 dielov benzínu:	1 l	40 ml
1 diel olejovej zmesi	3 l	120 ml
olej pre dvojtaktný motor	5 l	200 ml

Miešanie	Benzín	Olejová zmes
50 dielov benzínu:	1 l	20 ml
1 diel olejovej zmesi	3 l	60 ml
olej pre dvojtaktný motor	5 l	100 ml

Benzín a príslušný olej pridajte do vhodnej nádoby podľa tabuľky. Obidva diely dôkladne premiešajte.

## Uvedenie do prevádzky



#### Pozor!

Pred uvedením do prevádzky vždy vykonajte vizuálnu kontrolu.

- Pred použitím skontrolujte upevnenie všetkých skrutiek, matíc a čapov na prístroj
- Prístroj sa nesmie používať s voľnými, poškodenými alebo opotrebovanými reznými nástrojmi a/alebo upevňovacími prvkami
- Poškodené alebo opotrebované diely nahradte originálnymi náhradnými dielmi
- Elektrickú kosačku vždy používajte s ochranným štítom
- Vždy dodržiavajte návod na obsluhu výrobcu motora, ktorý je súčasťou dodávky
- Dodržiavajte nariadenia týkajúce sa prevádzkových časov špecifické pre danú krajinu

### Štart motora



#### Varovanie!

Motor nikdy nenechávajte bežať v zatvorených priestoroch.

Nebezpečenstvo otravy!



Reznú plochu pred štartom skráťte na 13 cm, aby sa motor nepreťažil.

Stupne štartovacej klapy:

CHOKE	RUN
-------	-----

### Pri štarte dbajte na:

1. Elektrickú kosačku položte na zem rovno a bez prekážok
2. Prítom dbajte na to, aby sa rezný nástroj nedotýkal žiadnych predmetov ani zeme
3. Zaujmite bezpečný postoj
4. Prístroj pevne držte ľavou rukou. Pravou rukou chyťte štartovacie lanko
5. Neseďte ani neklačte na držadle
  - Štartovacie lanko vyťahujte vždy rovno. Nesmiete ho rýchlo pustiť

**Uvedenie do prevádzky MS 2600 /MS 3300 L****Studený štart** (obrázok č. 6) (obrázok č. 9)

6-1	Kryt vzduchového filtra
6-2	Benzínová nádrž
6-3	Štartovacia klapka „Choke“ – „Run“
6-4	Primer (membránové čerpadlo so studeným štartom)
6-5	Štartovacie lanko
9-1	Spínač zapalovania „Štart“ – „Stop“
9-2	Aretácia plynovej páky
9-3	Plynová páka

1. Spínač zapalovania nastavte do polohy „Štart“ (9-1).
2. Stlačte a pridržiajte aretáciu plynovej páky (9-2), stlačte plynovú páku (9-3).
3. Štartovaciu klapku (6-3) nastavte do polohy „CHOKE“.
4. 10x stlačte membránové čerpadlo so studeným štartom (6-4).
5. Štartovacie lanko (6-5) 3-4x rovno vytiahnite, až kým nepočujete krátke spustenie motora (zapalovanie). Dbajte na rovnomerný, rýchly ťah.
6. Štartovaciu klapku nastavte na „RUN“.
7. Štartovacie lanko vytiahnite, až kým motor nenaštartuje.
8. Ak motor nenaštartuje, opakujte kroky 1 až 7.

**MS 2600 /MS 3300 L teplý štart** (obrázok č. 6) (obrázok č. 9)

1. Spínač zapalovania nastavte do polohy „Štart“ (9-1).
2. Štartovaciu klapku (6-3) nastavte do polohy „RUN“ . Potiahnite štartovacie lanko (6-5) – motor naskočí.

## ■ Motor nenaskočí:

- Štartovaciu klapku nastavte do polohy „RUN“
- 5x potiahnite štartovacie lanko

## ■ Ak motor znovu nenaskočí:

- Počkajte 5 minút a potom sa znovu pokúste s pretlačenou plynovou pákou



Dbajte na kapitolu „Pomoc pri poruchách“.

**Vypnutie motora** (obrázok č. 9)

1. Uvoľnite plynovú páku a motor nechajte bežať v prázdnom chode.
2. Spínač zapalovania (9-1) prepnite na „STOP“.

**Pozor!**

Motor a rezacie ústrojenstvo po vypnutí ešte bežia – nebezpečenstvo poranenia!

**Uvedenie do prevádzky MS 3300 B /MS 4300****Studený štart** (obrázok č. 6) (obrázok č. 13)

6-1	Kryt vzduchového filtra
6-2	Benzínová nádrž
6-3	Štartovacia klapka „Choke“ – „Run“
6-4	Primer (membránové čerpadlo so studeným štartom)
6-5	Štartovacie lanko
13-1	Spínač zapalovania „Štart“ – „Stop“
13-2	Aretácia plynovej páky
13-3	Plynová páka

1. Štartovaciu klapku (6-3) nastavte do polohy „CHOKE“.
2. Spínač zapalovania nastavte do polohy „Štart“ (13-1).
3. 10x stlačte membránové čerpadlo so studeným štartom (6-4).
4. Štartovacie lanko (6-5) 2-3x rovno vytiahnite, až kým nepočujete krátke spustenie motora (zapalovanie). Dbajte na rovnomerný, rýchly ťah.
5. Štartovaciu klapku nastavte na „RUN“ .
6. Štartovacie lanko vytiahnite, až kým motor nenaštartuje.
7. Ak motor nenaštartuje, opakujte kroky 1 až 7.

**MS 3300 B /MS 4300 teplý štart** (obrázok č. 6) (obrázok č. 13)

1. Spínač zapalovania nastavte do polohy „Štart“ (13-1).
2. Štartovaciu klapku (6-3) nastavte do polohy „RUN“.
3. Rýchlo, max. 6x potiahnite štartovacie lanko (6-5) – motor naskočí. Plynovú páku držte celkom stlačenú, až kým motor pokojne nebeží.

## ■ Motor nenaskočí:

- Štartovaciu klapku nastavte do polohy „RUN“
- 5x potiahnite štartovacie lanko

## ■ Ak motor znovu nenaskočí:

- Počkajte 5 minút a potom sa znovu pokúste s pretlačenou plynovou pákou.



Dbajte na kapitolu „Pomoc pri poruchách“.

**Vypnutie motora** (obrázok č. 13)

1. Uvoľnite plynovú páku (13-3) a motor nechajte bežať v prázdnom chode.
2. Spínač zapalovania (13-1) prepnite na „STOP“.

**Pozor!**

Motor a rezacie ústrojenstvo po vypnutí ešte bežia – nebezpečenstvo poranenia!



## Návod na použitie

Motor nechajte počas vyžínania a kosenia bežať vo vyššej oblasti otáčok.

### Bezpečnostné upozornenia

#### **Pozor!**

Dbajte na dodržiavanie bezpečnostných a výstražných upozornení v tejto dokumentácii a na zariadení.

- Osoby, ktoré nie sú oboznámené s vyžínačom, by mali byť pri zariadení iba s vypnutým motorom.
- Noste vhodný pracovný odev.
- Pri práci dbajte na bezpečný postoj.
- Zariadenie obsluhujte vždy obidvoma rukami.
- Telo a odev udržujte vzdialené od vyžínacieho mechanizmu.
- Tretie osoby sa musia zdržiavať mimo nebezpečnej oblasti.
- Strunovú hlavu nedržte nikdy nad výškou kolien, ak je prístroj v prevádzke.
- Neumývajte stroj vodou a chráňte ho pred dažďom a vlhkosťou.
- Pri kosení na svahoch vždy stojte pod vyžínacím zariadením.
- Nikdy nepracujte na hladkom, šmykľavom kopci alebo svahu.
- Zariadenie nikdy nepoužívajte v blízkosti ľahko zápalných kvapalín alebo plynov – nebezpečenstvo explózie a/alebo požiaru!
- Po kontakte s cudzím telesom:
  - vypnite motor
  - zariadenie prekontrolujte na poškodenia

### Predĺženie vyžínacej struny

1. Motor nechajte bežať na plný plyn a strunovú hlavou tuknite na zem.  
Vyžínacia struna sa automaticky predĺži.

 Nôž na ochrannom kryte skráti vyžínaciu strunu na prístupnú dĺžku.

### Vyčistenie ochranného krytu

1. Zariadenie vypnite.
2. Zvyšky po kosení opatrne odstráňte skrutkovačom alebo podobným nástrojom.

 Ochranný kryt pravidelne čistite, aby ste zabránili prehriatiu rúrového telesa.

### Vyžínanie

1. Prekontrolujte terén a nastavte požadovanú výšku vyžínania.
2. Strunovú hlavu privedte do požadovanej výšky a držte.
3. Zariadením pohybujte tak isto ako s kosou zo strany na stranu.
4. Strunovú hlavu držte neustále paralelne k zemi.

### Nízke vyžínanie

5. Zariadenie vedte s jemným sklonom dopredu tak, že sa pohybuje tesne nad zemou.
6. Vyžínajte vždy smerom od tela.

### Vyžínanie pri plotoch a základoch

#### **Pozor!**

Nedotýkajte sa pevných stavieb – nebezpečenstvo spätného nárazu!

1. Zariadenie vedte pomaly a opatrne, bez toho, aby ste vyžínaciu strunu nechali narážať na prekážky.

### Vyžínanie okolo stromov

2. Zariadenie vedte okolo stromov opatrne a pomaly tak, že sa vyžínacia struna nedotýka kôry stromov.
3. Okolo stromov koste smerom zľava doprava.
4. Trávu a burinu zachyťte špičkou struny a strunovú hlavu pohnite ľahko smerom dopredu.

 Vyžínanie pri kamenných múroch, základoch, strochom vedie k vyššiemu opotrebovaniu struny.

### Kosenie

1. Strunovú hlavu nahnite v 30 stupňovom uhle smerom doprava.
2. Rukoväť nastavte do požadovanej polohy.

#### **Pozor!**

Cudzie telesá odstráňte z pracovnej oblasti.  
Nebezpečenstvo poranenia/ vecné poškodenie odlietavajúcimi cudzími telesami.

### Kosenie s vyžínacím kotúčom

Pri kosení s vyžínacím kotúčom sa vyžínací kotúč vedie s vodorovným, terén kopírujúcim pohybom z jednej strany na druhú.

**Pozor!**

Pred použitím vyžínacieho kotúča dodatočne dbajte na:

- Použitie nosného popruhu
- Prekontrolujte správnu montáž ochranného krytu a vyžínacieho kotúča
- Noste ochranný odev a ochranu očí



Vyžínacie kotúče na burinu nepoužívajte na rezanie krovín a mladých stromčekov!

**Pozor!**

Používajte iba originálny rezací nôž a príslušenstvo!

Iné ako originálne diely môžu viesť k poraniam a poruchám funkčnosti na stroji!

**Zabráňte spätnému nárazu****Pozor!**

Vyžínací nôž nepoužívajte v blízkosti pevných prekážok – nebezpečenstvo spätného nárazu / poranenia!

**Zaseknutie**

Hustá vegetácia, mladé stromčeky alebo krovie môžu zablokovať vyžínací kotúč a viesť k zastaveniu.

- Zabráňte blokovaniu tým, že budete sledovať, do ktorej strany sa nakláňa krovie a vyžínať budete z náprotivnej strany
- Ak sa vyžínací kotúč pri vyžínaní zapletie
  - motor ihneď zastavte.
  - zariadenie držte vo výške, aby vyžínací kotúč neskákal alebo sa neporušil
  - zapletený materiál z kosenia odoberte

**Údržba a ošetrovanie**

- Po každom použití vyčistite prístroj kefou a suchou handrou. Nepoužívajte čistiace prostriedky ani vodu.

**Vzduchový filter****Pozor!**

Zariadenie nikdy nepoužívajte bez vzduchového filtra. Vzduchový filter pravidelne čistite. Poškodený vzduchový filter vymeňte.

3. Odstráňte hviezdicovú skrutku, odoberte kryt a vyberte vzduchový filter.

4. Vzduchový filter očistite mydlom a vodou. Nepoužívajte benzín!
5. Vzduchový filter nechajte uschnúť.
6. Vzduchový filter namontujte v opačnom poradí.

**Palivový filter****Pozor!**

Zariadenie nikdy nepoužívajte bez palivového filtra. Následkom môže byť ťažké poškodenie motora.

7. Kryt palivovej nádrže úplne odoberte.
8. Existujúce palivo vylejte do vhodnej nádoby.
9. Pomocou háčika z drôtu vyberte filter z nádrže.
10. Filter stiahnite otáčavým pohybom.
11. Filter vymeňte.

**Nastavenie karburátora**

Karburátor je zo závodu optimálne nastavený.

**Zapaľovacia sviečka (obrázok 5)**

Vzdialenosť elektród = 0,635 mm [0.025"].

1. Zapaľovaciu sviečku pritiahnite uťahovacím momentom 12-15 Nm.
2. Koncovku zapaľovacieho kábla nasadte na zapaľovaciu sviečku.

**Brúsenie noža strunovej šnúry**

1. Rezací nôž uvoľnite z ochranného krytu.
2. Rezací nôž upevnite do zveráku a nabrúste ho plochým pilníkom. Nôž brúste iba v jednom smere.

**Skladovanie**

- Pred dlhším skladovaním (cez zimu) vyprázdňte palivovú nádrž.
  - Palivovú nádrž vyprázdňujte iba vonku.
  - Motor nechajte pred skladovaním vychladnúť.
1. Vyprázdňte palivovú nádrž.
  2. Motor naštartujte a nechajte ho bežať na voľnobeh, pokiaľ nezhasne.
  3. Motor nechajte ochladnúť.
  4. Zapaľovaciu sviečku uvoľnite pomocou kľúča na sviečky.

- Spalovaciu komoru naplňte dvoma čajovými lyžičkami oleja pre 2-taktné motory. Pre rozloženie oleja vo vnútornom priestore motora viackrát pomaly potiahnite štartovacie lano.
- Zapaľovaciu sviečku opäť nasadíte.
- Zariadenie dôkladne očistíte a vykonajte údržbu.
- Zariadenie skladujte na suchom a chladnom mieste.

### **Pozor!**

Zariadenie neskladujte pri otvorenom ohni alebo zdrojoch tepla – nebezpečenstvo požiaru alebo explózie!

### **Pozor! Nebezpečenstvo požiaru!**

Natankovaný stroj neuskladňujte v budovách, v ktorých by mohli benzínové výpary prísť do styku s otvoreným ohňom alebo iskrami!

Oblasť okolo motora, výfuku, skrine batérie, palivovej nádrže udržiavajte bez posekanej hmoty, benzínu a oleja.

Motor štartuje, ale nebeží na plný výkon	<ul style="list-style-type: none"> <li>■ Páku prestavte do polohy RUN</li> <li>■ Filter vyčistíte alebo vymeňte</li> </ul>
Motor beží nepravidelne	<ul style="list-style-type: none"> <li>■ Zapaľovaciu sviečku vyčistíte / nastavíte alebo vymeňte</li> </ul>
Nadmerné množstvo dymu	<ul style="list-style-type: none"> <li>■ Použite správnu zmes paliva</li> </ul>

Poruchy, ktoré sa nedajú odstrániť pomocou tejto tabuľky, je potrebné odstrániť v autorizovanom servise.

## Likvidácia



**Zariadenia, ktoré doslúžili, nelikvidujte cez domový odpad!**

Balenie, zariadenie a príslušenstvo sú vyrobené z recyklovateľných materiálov a preto ich príslušne likvidujte.

## Znovu uvedenie do prevádzky

- Odstráňte zapaľovaciu sviečku.
- Štartovacie lano rýchlo natiahnite, a zostávajúci olej odstráňte zo spalovacej komory.
- Zapaľovaciu sviečku vyčistíte, prekontrolujte vzdialenosť elektród.
- Zapaľovaciu sviečku znovu namontujte a v prípade potreby vymeňte.
- Zariadenie pripravte na použitie.
- Nádrž naplňte správnou zmesou paliva a oleja.

## Pomoc pri poruchách

Problém	Oprava
Motor neštartuje	<ul style="list-style-type: none"> <li>■ Nesprávny postup pri štartovaní, dodržiavajte návod na použitie</li> <li>■ Zapaľovaciu sviečku, ako aj vzduchový a palivový filter, vyčistíte</li> </ul>
Motor naskočí, ale ďalej nebeží	<ul style="list-style-type: none"> <li>■ Páku prestavte do polohy RUN</li> <li>■ Zapaľovaciu sviečku vyčistíte / nastavíte alebo vymeňte</li> <li>■ Filter vyčistíte alebo vymeňte</li> </ul>

## Bevezetés

- Üzembe helyezés előtt olvassa át ezt a leírást. Ez a biztonságos munka és a zavartalan kezelés előfeltétele.
- Tartsa be a használati utasításban és a gépen látható biztonsági utasításokat és figyelmeztetéseket.
- Ez a dokumentáció az ismertetett készülék állandó tartozéka, annak eladása esetén adja át a vevőnek a géppel együtt.

## Jelmagyarázat

### **Figyelem!**

Ha pontosan betartja ezeket a figyelmeztetéseket, elkerülheti a személyi sérüléseket és/vagy az anyagi károkat.

 Különleges utasítások a jobb megértéshez és kezeléshez.

## A készüléken lévő szimbólumok jelentése

	Figyelem!
	Olvassa el a használati utasítást
	Viseljen védőszemüveget, védősisakot és fülvédőt
	Viseljen védőkesztyűt
	Viseljen biztonsági cipőt
	A testét és ruházatát tartsa távol a vágókéstől / vágószáltól
	A szétészoródó tárgyak veszélyesek
	A készülék és egy harmadik, külső személy között legalább 15 m távolság legyen

## Rendeltetésszerű használat

Ez a készülék magántulajdonú telkek gyepterületének nyírására és kaszálására alkalmas.

Más, ettől eltérő használata nem rendeltetésszerűnek minősül.

### **Figyelem!**

A készüléket nem szabad ipari alkalmazásban üzemeltetni.

## Biztonsági utasítások

- A készüléket csak műszakilag kifogástalan állapotban használja
- Csak elégséges napfény vagy mesterséges megvilágítás mellett dolgozzon
- A készüléket ne üzemeltesse más vágószerszámokkal vagy rászertelt készülékekkel
- Viseljen megfelelő munkaruhát:
  - Hosszú nadrág, biztos lábbeli, védőkesztyű
  - Védőszemüveg, védősisak, fülvédő
- Munka közben ügyeljen arra, hogy biztos helyen álljon
- A készüléket ne használja, ha alkohol, kábítószer vagy gyógyszerek hatása alatt áll
- A készüléket mindig két kézzel kezelje
- A fogantyúkat tartsa tisztán és szárazon
- A testét és ruházatát tartsa távol a vágószerezettől
- Ne engedjen másokat a készülék közelébe
- Az idegen anyagokat távolítsa el a munkaterületről
- A védőpajzsot, a zsinórfejet és a motort mindig tisztítsa meg a kaszálás során rátapadt anyagoktól
- Amikor befejezi a munkát a készülékkel:
  - Kapcsolja ki a motort
  - Várja meg, amíg a vágószerszerkezet leáll
- Ne hagyja a készüléket felügyelet nélkül
- A gépet nem üzemeltetheti és nem tarthatja karban gyermek vagy nem betanított személy. A helyi rendelkezések megsabhatják a kezelő személyek legkisebb életkorát.
- A balesetmegelőzési előírásokat be kell tartani
- A felhasználó felel a más személyekkel és azok tulajdonával bekövetkezett balesetekért
- Mindig helyezze fel a késvédőt, mielőtt a készüléket vagy a vágókést szállítja vagy tárolja

**⚠ Figyelem!**

Hosszabb ideig tartó munkálatok esetén a rezgések rendellenességeket okozhatnak a védényekben, illetve az ujjakon, a kézen, vagy a csuklón található idegekben. A testrészek zsibbadása, szúró, vagy egyéb fájdalom, valamint bőrelváltozások léphetnek fel. Ezekre utaló jelek esetén vesse magát orvosi vizsgálat alá!

**Biztonsági és védőfelszerelések****⚠ Figyelem!**

A biztonsági és védőfelszereléseket nem szabad üzemen kívül helyezni – sérülésveszély!

**Vészleállító**

Vészély esetén a gyújtáskapcsolót állítsa „STOP” helyzetbe.

**Kirepülő kövek elleni védópajzs**

Védi a felhasználót a kirepülő tárgytól. A beépített kés lezabja a vágózsínort a megengedett hosszúságúra.

**Műszaki adatok**

	<b>MS 2600</b>	<b>MS 3300 L</b>	<b>MS 3300 B</b>	<b>MS 4300</b>
Motor típusa	Légűtéses kétütemű motor	Légűtéses kétütemű motor	Légűtéses kétütemű motor	Légűtéses kétütemű motor
Lökettérfogat	25,4 cm <sup>3</sup>	32,6 cm <sup>3</sup>	32,6 cm <sup>3</sup>	42,7 cm <sup>3</sup>
Teljesítmény:	0,75 kW	0,9 kW	0,9 kW	1,1 kW
Száraz súly	5,6 kg	6,1 kg	7,2 kg	8,0 kg
Üzemi súly benzin nélkül	6,5 kg	7,0 kg	8,1 kg	9,0 kg
Üzemanyag-befogadó képesség	0,65 l	1 l	1 l	1,1 l
Hangteljesítmény szint ISO 22868	<110 dB Lehetséges eltérés LpA 3 dB	<116 dB Lehetséges eltérés LpA 3 dB	<116 dB Lehetséges eltérés LpA 3 dB	<113 dB Lehetséges eltérés LpA 3 dB
Hangnyomás szint, ISO 22868	102 dB	102 dB	102 dB	102 dB
Rezgés, ISO 22867	≤ 7,5 m/s <sup>2</sup> Lehetséges eltérés K 2,25 m/s <sup>2</sup>	≤ 15 m/s <sup>2</sup> Lehetséges eltérés K 2,25 m/s <sup>2</sup>	≤ 15 m/s <sup>2</sup> Lehetséges eltérés K 2,25 m/s <sup>2</sup>	≤ 15 m/s <sup>2</sup> Lehetséges eltérés K 2,25 m/s <sup>2</sup>
Vágózsínór vágási szélesség	41 cm	41 cm	41 cm	41 cm
Vágózsínór átmérője	2,4 mm	2,4 mm	2,4 mm	2,4 mm
Vágási szélesség vágóval	25 cm	25 cm	25 cm	25 cm
Fogantyú	„Loop”-fogantyú	„Loop”-fogantyú	„Kerékpár” fogantyú	„Kerékpár” fogantyú
Gyújtás	Elektromos	Elektromos	Elektromos	Elektromos
Gyújtógyertya	L8RTC	L8RTC	L8RTC	L8RTC
Meghajtás	Centrifugális tengelykapcsoló	Centrifugális tengelykapcsoló	Centrifugális tengelykapcsoló	Centrifugális tengelykapcsoló
Motor fordulatszáma max.	7.500 Ford./perc	10.000 Ford./perc	10.000 Ford./perc	9.500 Ford./perc
Motor fordulatszáma üresfutásban	2800 Ford./perc	2800 Ford./perc	2800 Ford./perc	2800 Ford./perc

## Műszaki adatok

	MS 2600	MS 3300 L	MS 3300 B	MS 4300
Szerszám fordulatszámja	8400 Ford./perc	7800 Ford./perc	7800 Ford./perc	7500 Ford./perc
Késlap tartozék	Cikkszám: 112906	Cikkszám: 112906	Cikkszám: 112906	Cikkszám: 112906
Zsinórfej tartozék	Cikkszám: 112905	Cikkszám: 112905	Cikkszám: 112905	Cikkszám: 112905
Tartóheveder tartozék	Cikkszám: 411705	Cikkszám: 112907	Cikkszám: 112907	Cikkszám: 112907

### MS 2600 / MS 3300 L MS 3300 B / MS 4300 szerelése

#### Védőfedél felszerelése (1. ábra).

#### Damilfej szerelése (2. ábra)

1. Helyezze a hajtókarlapot (2-2) a hajtótengely (2-1) vezetőtűskéjére.
2. Helyezze a rögzítéshez a hatszögű kulcsot (2-6) a hajtókarlap erre szolgáló furatába.
3. Tegye fel a csőkarimát.
4. Csatlakoztassa az adaptert (2-4), és húzza meg a csavarokat.
5. A damilfejet (2-5) csavarozza a vezetőtűskére.  
**Figyelem: balmenetes!**

#### Kiegészítő védőelem felszerelése damilvágós üzemmódnál (4. ábra)

1. Pattintsa be a fekete kiegészítő védőelemet (4-1) a védőfedélre.

Az integrált damilvágókés automatikusan optimális hosszúságúra vágja a damilt.

#### Vágókés felszerelése (3. ábra) (4. ábra)

1. Szerelje le a fekete kiegészítő védőelemet (4-1. ábra).
2. Helyezze a hajtókarlapot (3-2) a hajtótengely (3-1) vezetőtűskéjére.
3. Helyezze a vágókést (3-3) úgy a hajtókarlapra (3-2), hogy a vágókés furata pontosan a hajtókarlap vezetőtűskéjével szemben legyen.

4. Helyezze a csőkarimát (3-4) a vágókésre úgy, hogy a sima oldala nézzen a vágókés felé.
5. Helyezze fel a védőfedelelet (3-5).
6. Helyezze fel az alátétet (3-6).
7. A rögzítőanyát (3-7) csavarozza a vezetőtűskére. Helyezze ehhez az imbuszkulcsot (3-8) az erre a célra szolgáló furatokba, és húzza meg a gyújtógyertyakulccsal. A gyújtógyertyakulcs a kiszállítási része.  
**Figyelem: balmenetes!**

#### Vállszijsz beállítás (7. ábra) (10. ábra)

1. Vesse át a vállszijsz mindkét vállon.
2. **MS 2600 / MS 3300 L (7. ábra):** A záróhorgot erősítse a gyűrűre (7-6).

**MS 3300 B / MS 4300 (10-6. ábra):** A záróhorgot erősítse egyénileg megfelelő helyen a szijakasztó sínre.

3. Ellenőrizze a vállszijsz hosszát kaszáló mozgást végezve, a motor bekapcsolása nélkül. A damilvágófejnek vagy a vágókésnek a földdel párhuzamosan kell állnia.

#### Figyelem!

Munka közben mindig használja a vállszijsz.  
A vállszijsz csak a motor beindítása után üresjáratban erősítse a sínre.

## MS 2600 / MS 3300 L szerelése

### Részek áttekintése (7. ábra)

1	Damífej
2	Hajtókar
3	Védőfedél
4	„Loop” fogantyú
5	Markolat, lásd Motor indítása
6	Gyűrű



#### Figyelem!

A készüléket csak teljesen összeszerelt állapotban üzemeltesse.

### L fogantyú felszerelése (8. ábra)

4. Tegye a gumi tömitőgyűrűt (8-2) a nyélre.
5. A négy belső kulcsnyílású (imbusz) csavarral (8-4) csavarja be az alsó fogantyúrész (8-1) és a felső fogantyúrész (8-3) a gumi tömitőgyűrűkkel együtt.

## MS 3300 B / MS 4300 szerelése

### Részek áttekintése (10. ábra)

1	Kés
2	Hajtótengely
3	Védőfedél
4	„Bike” fogantyú
5	Markolat, lásd Motor indítása
6	Szjajakasztó



#### Figyelem!

A készüléket csak teljesen összeszerelt állapotban üzemeltesse.

### „Bike” fogantyú (11. ábra)

1. Helyezze a rugót (11-1) a nyélen lévő tartóba.
2. Állítsa az alsó fogantyútartót (11-2) a rugóra.
3. A fogantyúnyél (11-3) kijelölt (vonalkázott) területét helyezze az alsó fogantyútartóba. A felső kapcsot (11-4) rá kell pattintani az alsó kapocsra (11-2).
4. Rögzítse csavarral (11-5) a felső kapcsot (11-4) a fogantyútartón.
5. A tartó helye egyedileg beállítható a nyélen.

## Hajtóanyag és üzemanyag

### Biztonsági tudnivalók



#### Figyelmeztetés!

A benzin fokozottan gyúlékony – tűzveszély!

- Győződjön meg róla, hogy a motorból, üzemanyagtartályból, üzemanyag-vezetékekből nem szivárog üzemanyag.
- Benzin csak erre a célra szolgáló tartályban keverhető és tárolható.
- Ne használjon olyan üzemanyag-keveréket, amelyet 90 napnál régebb óta tárolnak.
- Csak a szabadban tankoljon
- Tankolás közben ne dohányozzon
- Járó vagy forró motornál a tanksapkát ne nyissa ki
- Cserélje ki a megrongálódott tankot vagy tanksapkát
- A tankfedőt mindig szorosan zárja le
- Csak a szabadban ürítse ki a benzintankot
- Ha a benzin kifolyt vagy kiömlött:
  - ne indítsa be a motort,
  - ne próbálkozzon a gyújtással,
  - tisztítsa meg a készüléket,
  - hagyja elpárologni a maradék üzemanyagot.

### Üzemanyag-keverék előállítás

50:1 arányú keverék használatánál kiváló minőségű speciális kétütemű olajat ajánlunk.

Kétütemű olajmárkánál 25:1 arányú keveréket ajánlunk.

### Üzemanyagkeverék-arányok táblázatai

Keverési művelet	Benzin	Keverék-olaj
25 rész benzin: 1 rész keverékolaj	1 l	40 ml
Kétütemű olaj	3 l	120 ml
	5 l	200 ml

Keverési művelet	Benzin	Keverék-olaj
50 rész benzin: 1 rész keverékolaj	1 l	20 ml
Kétütemű olaj	3 l	60 ml
	5 l	100 ml

Öntse a benzint és a megfelelő olajat egy erre alkalmas tartályba a táblázat szerint. Alaposan keverje össze őket.

## Üzembe helyezés



#### Figyelem!

Üzembe helyezés előtt mindig vizuális ellenőrzést kell végezni.

- A használat előtt ellenőrizze az összes anya, csavar és csapszeg rögzítettségét a készüléken.
- Kilazult, hibás vagy kopott vágómű és/vagy rögzítőelemek esetén a készüléket nem szabad használni.
- Cserélje ki a károsult és kopott alkatrészeket eredeti pótalkatrészekre.
- A motoros kaszát mindig védópajzzsal üzemeltesse.
- Mindig vegye figyelembe a motorgyártó által készített kezelési útmutatót.
- Vegye figyelembe az üzemidőre vonatkozó helyi előírásokat.

### Motor indítása



#### Figyelmeztetés!

Ne járassa a motort zárt helyiségekben.

Mérgezésveszély!



Vágja 13 cm-re a damilt indítás előtt, hogy a motort ne terhelje túl.

Indítófül-fokozatok:

CHOKE	RUN
-------	-----

### Indításánál figyeljen a következőkre:

1. A motoros kaszát sima és egyenes felületre fektesse.
2. Figyeljen arra, hogy a vágószerszám ne érjen hozzá semmihez, és a talajt se érintse.
3. Vegyen fel stabil pozíciót.
4. A készüléket tartsa erősen bal kézzel. Jobb kézzel fogja meg a berántót.
5. Ne álljon vagy térdeljen a nyélre.
  - Mindig egyenesen húzza ki a berántót. Ne engedje vissza hirtelen.



## MS 2600 / MS 3300 L üzembe helyezése

### Hidegindítás (6. ábra) (9. ábra)

6-1	Légszűrő borítása
6-2	Benzintartály
6-3	Indítófűl: „Choke” – „Run”
6-4	Primer (hidegindító membránpumpa)
6-5	Berántó

9-1	„Start” – „Stop” gyújtáskapcsoló
9-2	Gázkarretesz
9-3	Gázkar

1. Állítsa a gyújtáskapcsolót „Start” pozícióba (9-1).
2. Tartsa lenyomva a gázkarreteszt (9-2), nyomja le a gázkart (9-3).
3. Állítsa az indítófűl „CHOKE” (szívató) pozícióba.
4. Hidegindító-membránpumpa (6-4) megnyomása tízszer.
5. Rántsa meg egyenesen az indítókötelet (6-5) 3-4-szer, míg a motor hallhatóan és átmenetileg be nem indul (gyullad).  
Figyeljen az egyenletes erejű, gyors rántásra.
6. Állítsa az indítófűl „RUN” pozícióba.
7. Rántsa meg a berántót, míg a motor be nem indul.
8. Ha nem indul a motor, ismétlje meg az 1–7. lépést.

### MS 2600 / MS 3300 L melegindítás (6. ábra) (9. ábra)

1. Állítsa a gyújtáskapcsolót „Start” pozícióba (9-1).
  2. Állítsa az indítófűl (6-3) „RUN” pozícióba. Rántsa meg az indítókötelet – a motor beindul.
- Ha a motor nem indul be:
    - Állítsa az indítófűl „RUN” pozícióba.
    - Rántsa meg ötször a berántót.
  - Ha a motor még mindig nem indul be:
    - Várjon öt perct, majd próbálja meg újra lenyomott gázkarral.



Olvassa el gondosan a „Hibaelhárítás” című fejezetet.

### Motor kikapcsolása (9. ábra)

1. Engedje ki a gázkart, és járassa a motort üresjáratban.
2. Állítsa a gyújtáskapcsolót „STOP” pozícióba (9-1).



#### Figyelem!

A motor és a kések kikapcsolás után még járnak tovább – sérülésveszély!

## MS 3300 B / MS 4300 üzembe helyezése

### Hidegindítás (6. ábra) (13. ábra)

6-1	Légszűrő borítása
6-2	Benzintartály
6-3	Indítófűl: „Choke” – „Run”
6-4	Primer (hidegindító membránpumpa)
6-5	Berántó

13-1	„Start” – „Stop” gyújtáskapcsoló
13-2	Gázkarretesz
13-3	Gázkar

1. Állítsa az indítófűl „CHOKE” (szívató) pozícióba.
2. Állítsa a gyújtáskapcsolót „Start” pozícióba (13-1).
3. Hidegindító-membránpumpa (6-4) megnyomása tízszer.
4. Rántsa meg egyenesen a berántót (6-5) kétszer, háromszor, míg a motor hallhatóan és átmenetileg be nem indul (gyullad).  
Figyeljen az egyenletes erejű, gyors rántásra.
5. Állítsa az indítófűl „RUN” pozícióba.
6. Rántsa meg a berántót, míg a motor be nem indul.
7. Ha nem indul a motor, ismétlje meg az 1–7. lépést.

### MS 3300 B / MS 4300 melegindítás (6. ábra) (13. ábra)

1. Állítsa a gyújtáskapcsolót „Start” pozícióba (13-1).
  2. Állítsa az indítófűl (6-3) „RUN” pozícióba.
  3. Rántsa meg a berántót (6-5) hatszor – a motor beindul. A gázkart tartsa teljesen lenyomva, míg a motor nem jár egyenletesen.
- Ha a motor nem indul be:
    - Állítsa az indítófűl „RUN” pozícióba.
    - Rántsa meg ötször a berántót.
  - Ha a motor még mindig nem indul be:
    - Várjon öt perct, majd próbálja meg újra lenyomott gázkarral.



Olvassa el gondosan a „Hibaelhárítás” című fejezetet.

### Motor kikapcsolása (13. ábra)

1. Engedje ki a gázkart (13-3), és járassa a motort üresjáratban.
2. Állítsa a gyújtáskapcsolót „STOP” pozícióba (13-1).



#### Figyelem!

A motor és a kések kikapcsolás után még járnak tovább – sérülésveszély!

## Használat

Fűnyírás és vágás közben a motort mindig a felső fordulatszám tartományban működtesse

### Biztonsági utasítások

#### **Figyelem!**

Tartsa be a használati utasításban és a gépen látható biztonsági utasításokat és figyelmeztetéseket.

- A fűnyíró használatában nem járatos személyek a kezelést kikapcsolt motor mellett gyakorolják
- Viseljen a célnak megfelelő munkaruhát
- Munka közben ügyeljen arra, hogy biztos helyen álljon
- A készüléket mindig két kézzel kezelje
- A testét és ruházatát tartsa távol a vágószerkezettől
- Ne engedjen másokat a készülék közelébe
- A készülék üzeme közben a zsinórfejet soha ne tartsa térdmagasság felett
- Ne fröcsköljön vizet a készülékre, és óvja az esőtől és a nedvességtől.
- Ha lejtőn kaszál, mindig a vágószerkezet szintje alatt álljon
- Soha ne dolgozzon sima, síkos emelkedőn vagy lejtőn
- A készüléket soha ne használja könnyen gyulladó folyadékok vagy gázok közelében – robbanás és/vagy tűzveszély!
- Ha a gép idegen testtel érintkezik:
  - Kapcsolja ki a motort
  - Ellenőrizze, nem sérült-e meg a készülék

### Vágózsínór hosszának növelése

1. A motort járassa teljes gázzal és a zsinórfejet érintse a talajhoz.  
A vágózsínór automatikusan meghosszabbodik.

 A védőtáblán található kés a megengedett hosszúságra vágja a vágózsínórt.

### Védőpajzs tisztítása

1. Kapcsolja ki a készüléket.
2. A fűmaradványokat óvatosan távolítsa el egy csavarhúzóval vagy egy hasonló szerszámmal.

 A védőpajzsot rendszeresen tisztítsa, hogy a tartónyel cső ne melegedjen túl.

## Fűnyírás

1. Ellenőrizze a terepet és állapítsa meg a kívánt vágási magasságot.
2. A zsinórfejet a kívánt magasságban vezesse és tartsa.
3. A készüléket sarlószerű mozdulatokkal lendítse egyik helyről a másikra.
4. A zsinórfejet mindig tartsa a talajjal párhuzamosan.

### Alacsony nyírás

5. A készüléket kissé megbillentve vezesse előre úgy, hogy az szorosan a talaj szintje felett mozogjon.
6. Nyírás közben a gépet mindig a testétől elfele mozgassa.

### Nyírás sövényeknél és alapoknál

#### **Figyelem!**

Szilárd építményekhez ne érjen hozzá – visszacsapódási veszély!

1. Lassan és figyelmesen mozgassa a készüléket anélkül, hogy a vágózsínórt akadályokra vezetné fel!

### Nyírás fatörzsek körül

2. A készüléket óvatosan és lassan mozgassa a fatörzs körül, hogy a vágózsínór ne érjen hozzá a fa kérgéhez.
3. A fatörzsek körül balról jobbra kaszáljon.
4. A fűvet és gyomot a zsinór csúcsával érintse és a zsinórfejet kissé billentse előre.

 Kőfalak, alapok és fák melletti nyírás közben erősebben kopik a vágózsínór.

## Kaszálás

1. A zsinórfejet 30 fokban billentse jobbra.
2. A fogantyút állítsa a kívánt pozícióba.

#### **Figyelem!**

A munkaterületről távolítsa el az idegen anyagokat. A szétrepülő idegen testek sérülést és anyagi károkat okozhatnak.

### Kaszálás vágókéssel

Ha a vágókéssel kaszál, a vágókést vízszintesen, ív alakban mozgassa egyik helyről a másikra.

**Figyelem!**

A vágókés használata előtt vegye figyelembe a következőket:

- Használja a tartóhevedert
- Ellenőrizze, hogy a védőburkolat és a vágólap helyesen vannak-e felszerelve
- Viseljen védőruhát és védőszemüveget



A gyomvágó kést ne használja bozót és facsémék levágására!

**Figyelem!**

Csak eredeti vágókést és tartozékokat használjon!  
A nem eredeti alkatrészek sérülést és működési zavart okozhatnak a berendezésen!

**Visszacsapódás elkerülése****Figyelem!**

A vágókést ne használja szilárd akadályok közelében – visszacsapódás/sérülés veszélye!

**Beszorulás**

A sűrű növényzet, facsémék vagy bozót blokkolhatja a vágólapot és leállíthatja a mozgását.

- A beszorulást úgy kerülheti el, hogy figyelembe veszi, milyen irányba hajlik a bozót, és az ellenkező irányból vágja
- Ha a vágólap vágás közben megakad
  - Azonnal állítsa le a motort
  - A készüléket tartsa olyan magasan, hogy a vágólap ne ugorjon ki vagy ne törjön el
  - A megfogott anyagot távolítsa el a késről

**Karbantartás és ápolás**

- A készüléket minden használat után tisztítsa meg egy kefével és egy száraz kendővel. Ne használjon tisztítószert és vizet.

**Légszűrő****Figyelem!**

A készüléket soha ne használja légszűrő nélkül. A légszűrőt rendszeresen tisztítsa. A sérült szűrőt cserélje le.

3. Vegye ki az csillagcsavart, emelje le a fedelet és vegye ki a légszűrőt.

4. A légszűrőt szappanos vízzel tisztítsa. Ne használjon benzint!
5. Hagyja a légszűrőt kiszáradni.
6. A légszűrőt fordított sorrendben szerelje vissza.

**Üzemanyagszűrő****Figyelem!**

A készüléket soha ne használja üzemanyagszűrő nélkül. A motor súlyosan megsérülhet.

7. Teljesen vegye le az tartályfedelelet.
8. A tartályban lévő üzemanyagot töltsen egy megfelelő edénybe.
9. Egy drótkampóval húzza ki a szűrőt a tartályból.
10. A szűrőt forgatva húzza le.
11. Cserélje le a szűrőt.

**Porlasztó beállítása**

A porlasztót gyárilag optimálisan beállítottuk.

**Gyújtógyertya (5. ábra)**

A gyújtógyertya elektróda távolsága = 0,635 mm.

1. A gyújtógyertyát 12-15 Nm-es nyomatékkal húzza meg.
2. A gyertya csatlakozóját helyezze a gyújtógyertyára.

**Zsinórvágó kés élesítése**

1. Az vágókést vegye le a védőpajzsról.
2. A vágókést helyezze egy satuba és egy lapos reszelővel élesítse meg. A reszelőt csak egy irányba húzogassa.

**Tárolás**

- Hosszabb ideig (egész télen át tartó) tárolás előtt ürítse le a benzintartályt
- Csak a szabadban ürítse le a benzintartályt!
- Tárolás előtt hagyja lehűlni a motort!

1. Ürítse ki az üzemanyagtartályt.
2. Indítsa be a motort és járassa, amíg le nem áll.
3. Hagyja a motort lehűlni.
4. A gyújtógyertyát egy gyertyakulccsal oldja ki.

- Töltsön egy teáskanálnyi kétütemű olajat az égéstérbe. Az indítószinór többszöri lassú meghúzásával oszlassa el az olajat a motor belsejében.
- Helyezze vissza a gyújtógyertyát.
- A készüléket alaposan tisztítsa meg és kezelje le.
- A készüléket hűvös, száraz helyen tárolja.

## **Figyelem!**

A készüléket ne tárolja nyílt láng vagy hőforrás közelében – tűz- vagy robbanásveszély!

## **Vigyázat! Tűzveszély!**

Feltöltött üzemanyagtartállyal ne tárolja a gépet olyan épületekben, ahol a benzingőzök nyílt lánggal vagy szikrákkal léphetnek kapcsolatba!

A motor, a kipufogó rendszer, az akkumulátortartó, és az üzemanyagtartály környékét tartsa tisztán levágottnóvényi maradványoktól, benzintől és olajtól.

## **Újbóli üzembe helyezés**

- Vegye ki a gyújtógyertyát.
- Az indítószinórt gyorsan húzza meg, hogy eltávolítsa az égéskamrában maradt olajat.
- Tisztítsa meg a gyújtógyertyát, ellenőrizze az elektródák távolságát.
- Szerelje vissza a gyújtógyertyát, szükség esetén cserélje ki.
- A készüléket készítse elő a használatra.
- Az üzemanyagtartályt töltsse fel üzemanyag-olaj (50 : 1) keverékkel.

## **Segítség üzemzavar esetén**

Üzemzavar	Segítség
A motor nem indul el	<ul style="list-style-type: none"> <li>Hibás indíási folyamat, vegye figyelembe a használati utasítást</li> <li>Tisztítsa meg a gyújtógyertyát valamint a lég- és üzemanyagszűrőt</li> </ul>
A motor beindul, de azután leáll	<ul style="list-style-type: none"> <li>A kart állítsa RUN pozícióba</li> <li>Tisztítsa meg / állítsa be vagy cserélje ki a gyújtógyertyát</li> <li>Tisztítsa meg vagy cserélje le a szűrőt</li> </ul>

A motor beindul, de nem működik teljes teljesítménnyel	<ul style="list-style-type: none"> <li>A kart állítsa RUN pozícióba</li> <li>Tisztítsa meg vagy cserélje le a szűrőt</li> </ul>
A motor ugrándozva jár	Tisztítsa meg / állítsa be vagy cserélje ki a gyújtógyertyát
Túlzottan füstöl a motor	Használjon megfelelő üzemanyag keveréket

Az olyan üzemzavarokat, amelyek nem háríthatók el ennek a táblázatnak a segítségével, felhatalmazott szakműhelyben kell megjavítani.

## **Selejtezés**



**A kiszolgált készüléket ne tegye a háztartási hulladékba!**

A csomagolás, a készülék és tartozékai újrafeldolgozható anyagokból készültek, ezért ennek megfelelően kezelje őket.

## Indledning

- Læs denne information igennem før idrifttagning. Dette er forudsætningen for sikker drift og uforstyrret håndtering.
- Overhold sikkerheds- og advarselshenvisningerne i denne dokumentation og på maskinen.
- Denne dokumentation er en permanent bestanddel af det beskrevne produkt og bør udleveres til kunden ved salg.

## Tegnforklaring



**NB!**

Følg disse advarsler nøje for at undgå skader på personer og / eller ting.



Specielle henvisninger til bedre forståelse og håndtering.

## Betydningen af symbolerne på maskinen

	NB!
	Læs brugsanvisningen
	Bær beskyttelsesbrille, beskyttelseshjelm og høreværn
	Bær handsker
	Gå i sikkerhedssko
	Holdes på god afstand af skærekniv / skæretråd
	Fare pga. udslyngede genstande
	Afstanden mellem maskinen og tredje- mand skal omfatte mindst 15 m

## Tilsigtet anvendelse

Denne maskine er beregnet til at trimme og klippe en græsplæne inden for det private område.

En anden anvendelse, der rækker deruudover, gælder som ikke tilsigtet.



**NB!**

Maskinen må ikke anvendes i erhvervmæssigt øjemed.

## Sikkerhedshenvisninger

- Anvend kun produktet i teknisk upåklagelig tilstand.
- Må kun åbnes, hvis der er tilstrækkeligt dagslys eller kunstig belysning.
- Apparatet må ikke drives med andre skæreværktøjer eller dyrkningsredskaber
- Bær en formålstjenlig arbejdsbeklædning:
  - Lange bukser, fast skotøj, handsker
  - Beskyttelseshjelm, beskyttelsesbrille, høreværn
- Vær opmærksom på sikkert fodfæste ved arbejdet
- Maskinen må ikke betjenes under indflydelse af alkohol, stoffer eller medikamenter
- Betjen altid maskinen med to hænder
- Tør håndtagene og hold dem rene
- Hold krop og klædning på afstand af skæreværket
- Hold tredjeemand på afstand af risikoområdet
- Fjern fremmedlegemer på arbejdsområdet
- Beskyttelsesskilt, trådhoved og motor skal altid holdes fri fra afskåret græs.
- Når maskinen forlades:
  - Sluk for motoren
  - Ventil til skæreanordningen står stille
- Lad ikke maskinen være uden opsyn
- Lad aldrig børn eller personer, der ikke er instrueret i maskinens brug, betjene eller vedligeholde maskinen. Lokale bestemmelser kan fastlægge operatørens mindstealder.
- Forskrifterne til forebyggelse af ulykker skal overholdes.
- Brugeren er ansvarlig for ulykker i forbindelse med andre personer eller deres materielle værdier.
- Sæt altid knivbeskyttelsen på, før maskinen eller skæreknaven transporteres eller opbevares.

## **Vigtigt!**

Ved længerevarende arbejde kan vibrationer føre til forstyrrelser i blodkarrene eller nervesystemet i fingre, hænder eller håndled. Legemsdele kan "sove", stikke, gøre ondt, eller der kan indtræde hudforandringer. Opsøg læge, hvis du oplever sådanne gener!

## Sikkerheds- og beskyttelsesanordninger

### **NB!**

Sikkerheds- og beskyttelsesanordninger må ikke sættes ud af kraft – fare for kvæstelse!

### Nødstop

I nødstilfælde slås tændknappen på "STOP".

### Stenslags-beskyttelsesskjold

Beskytter brugeren mod genstande, der slynges ud. Den integrerede kniv afkorter skæretråden til den tilladte længde.

## Specifikation

	MS 2600	MS 3300 L	MS 3300 B	MS 4300
Motorstype	Luftkølet 2-takts-motor	Luftkølet 2-takts-motor	Luftkølet 2-takts-motor	Luftkølet 2-takts-motor
Cylindervolumen	25,4 cm <sup>3</sup>	32,6 cm <sup>3</sup>	32,6 cm <sup>3</sup>	42,7 cm <sup>3</sup>
Effekt:	0,75 kW	0,9 kW	0,9 kW	1,1 kW
Tørvægt	5,6 kg	6,1 kg	7,2 kg	8,0 kg
Driftsvægt uden benzin	6,5 kg	7,0 kg	8,1 kg	9,0 kg
Brændstof-rumfang	0,65 l	1 l	1 l	1,1 l
Lydeffektniveau ISO 22868	<110 dB Usikkerhed LpA 3 dB	<116 dB Usikkerhed LpA 3 dB	<116 dB Usikkerhed LpA 3 dB	<113 dB Usikkerhed LpA 3 dB
Lydtryksniveau ISO 22868	102 dB	102 dB	102 dB	102 dB
Vibration ISO 22867	≤ 7,5 m/s <sup>2</sup> Usikkerhed K 2,25 m/s <sup>2</sup>	≤ 15 m/s <sup>2</sup> Usikkerhed K 2,25 m/s <sup>2</sup>	≤ 15 m/s <sup>2</sup> Usikkerhed K 2,25 m/s <sup>2</sup>	≤ 15 m/s <sup>2</sup> Usikkerhed K 2,25 m/s <sup>2</sup>
Skærebredde, skæretråd	41 cm	41 cm	41 cm	41 cm
Skæretrådens diameter	2,4 mm	2,4 mm	2,4 mm	2,4 mm
Skærebredde på skæreblad	25 cm	25 cm	25 cm	25 cm
Håndtag	"Loop"-greb	"Loop"-greb	"Bike"-greb	"Bike"-greb
Tænding	elektronisk	elektronisk	elektronisk	elektronisk
Tændrør	L8RTC	L8RTC	L8RTC	L8RTC
Drivværk	Centrifugalkraft-kobling	Centrifugalkraft-kobling	Centrifugalkraft-kobling	Centrifugalkraft-kobling
Omdrejningstal motor maks.	7.500 o/min	10.000 o/min	10.000 o/min	9.500 o/min

## Specifikation

	MS 2600	MS 3300 L	MS 3300 B	MS 4300
Omdrejningstal motor tomgang	2800 o/min	2800 o/min	2800 o/min	2800 o/min
Omdrejningstal, værktøj	8400 o/min	7800 o/min	7800 o/min	7500 o/min
Tilbehør knivsblad	Art. Nr. 112906	Art. Nr. 112906	Art. Nr. 112906	Art. Nr. 112906
Tilbehør tråd hoved	Art. Nr. 112905	Art. Nr. 112905	Art. Nr. 112905	Art. Nr. 112905
Tilbehør bæresele	Art. Nr. 411705	Art. Nr. 112907	Art. Nr. 112907	Art. Nr. 112907

### Montering MS 2600/MS 3300 L MS 3300 B/MS 4300

#### Montering af beskyttelsesskærm (fig. 1).

#### Montering af trådspolehoved (fig. 2)

1. Sæt medbringerskiven (2-2) på drivakslens føringsdorn (2-1).
2. Sæt sekskantnøglen (2-6) i det dertil beregnede hul i medbringerskiven for at låse.
3. Sæt flangen på.
4. Sæt adapteren (2-4) i, og skru den fast.
5. Skru trådspolehovedet (2-5) på føringsdornen.  
**Pas på: Venstregevind!**

#### Montering af ekstra beskyttelsesanordning i forbindelse med spoledrift (fig. 4)

1. Lad den sorte ekstra beskyttelsesanordning (4-1) gå i indgreb i beskyttelsesskærmen.

Den integrerede kniv skærer skæretråden automatisk til den optimale længde.

#### Montering af kniven (fig. 3) (fig. 4)

1. Afmonter den sorte ekstra beskyttelsesanordning (fig. 4-1).
2. Sæt medbringerskiven (3-2) på drivakslens føringsdorn (3-1).
3. Læg kniven (3-3) således på medbringerskiven (3-2), at hullet i kniven ligger lige præcis på medbringerskivens føringsbane.

4. Sæt flangen (3-4) således på kniven, at den flade side vender mod kniven.
5. Sæt beskyttelsedækslet (3-5) på.
6. Sæt stjernefjederskiven (3-6) på.
7. Skru fastgørelsesmøtrikken (3-7) på føringsdornen. Sæt i den forbindelse sekskantnøglen (3-8) i de dertil beregnede huller, og fastgør med tændrørsnøglen. Tændrørsnøglen er indeholdt i leveringsomfanget.  
**Pas på: Venstregevind!**

#### Indstilling af sele (fig. 7) (fig. 10)

1. Træk selen over begge skuldre.
2. **MS 2600/MS 3300 L (fig. 7):** Hægt låsekrogen i øjet (7-6).  
**MS 3300 B/MS 4300 (fig. 10-6):** Sæt låsekrogen i seleskinnen, så størrelsen passer.
3. Kontrollér selens længde med nogle svingbevægelser uden at lade motoren køre. Trådkærehovedet eller kniven skal ligge parallelt med jorden.



#### Vigtigt!

Anvend altid selen under arbejdet.  
Sæt først selen i hak, efter motoren er startet i tomgang.

## Montering MS 2600 / MS 3300 L

### Oversigt over dele (fig. 7)

1	Trådspolehoved
2	Medbringer
3	Beskyttelseskærm
4	"Loop"-cykelhåndtag
5	Håndtag, se start af motoren.
6	Øje

**Vigtigt!**

Redskabet må kun anvendes efter komplet montering.

### Montering af L-håndtaget (fig. 8)

- Læg gummimanchetten (8-2) over skaftet.
- Skrue den nederste halvdel af håndtaget (8-1) fast med de fire unbrakoskruer (8-4) og den øverste halvdel af håndtaget (8-3) over gummimanchetten.

## Montering MS 3300 B / MS 4300

### Oversigt over dele (fig. 10)

1	Kniv
2	Drivaksel
3	Beskyttelseskærm
4	"Bike"-cykelhåndtag
5	Håndtag, se Start af motoren
6	Seleskinne

**Vigtigt!**

Redskabet må kun anvendes efter komplet montering.

### "Bike"-cykelhåndtag (fig. 11)

- Læg fjederen (11-1) i holderen på skaftet.
- Sæt den nederste håndtagsholder (11-2) på fjederen.
- Læg det markerede (ribbede) område på håndstangen (11-3) i den nederste håndtagsholder. Den øverste klemme (11-4) skal gå i indgreb i den nederste klemme (11-2).
- Fastgør den øverste klemme (11-4) på håndtagsholderen med skruen (11-5).
- Holderens placering på skaftet kan ændres separat.



## Brændstof og driftsmidler

### Sikkerhedshenvisninger



#### Advarsel!

Benzin er i høj grad antændelig – brandfare!

- Det skal sikres, at der ikke løber brændstof ud af motoren, tanken eller brændstofsledningerne.
- Benzin må kun blandes og opbevares i dertil beregnede beholdere.
- Anvend ikke brændstofblandinger, der er lagret længere end 90 dage.
- Der må kun tankes i det fri.
- Der må ikke rygges, mens der tankes.
- Tankdækslet må ikke åbnes, mens motoren er i gang eller varm.
- Hvis tanken eller tankdækslet er beskadiget, skal den/det udskiftes.
- Luk altid tankdækslet fast.
- Benzintanken må kun tømmes i det fri.
- Hvis benzinen er løbet ud eller er spildt:
  - Motoren må ikke startes.
  - Undgå tændingsforsøg.
  - Rengør redskabet.
  - Lad det resterende brændstof fordampe.

### Fremstilling af brændstofblandingen

Ved anvendelse af blandingsforholdet 50:1 anbefaler vi en speciel 2-takt-olie af høj kvalitet.

Ved 2-takt-oliemærker anbefaler vi et blandingsforhold på 25:1.

### Tabeller for brændstofblandingsforhold

Blandingsfremgangsmåde	Benzin	Blandingsolie
25 dele benzin:	1 l	40 ml
1 del blandingsolie	3 l	120 ml
2-takt -olie	5 l	200 ml

Blandingsfremgangsmåde	Benzin	Blandingsolie
50 dele benzin:	1 l	20 ml
1 del blandingsolie	3 l	60 ml
2-takt-olie	5 l	100 ml

Hæld benzin og tilsvarende olie i en egnet beholder i henhold til tabellen. Bland begge dele grundigt.

### Ibrugtagning



#### Vigtigt!

Før ibrugtagningen skal der altid gennemføres en visuel kontrol.

- Vær inden anvendelsen opmærksom på, at alle skruer, møtrikker og bolte er placeret korrekt på redskabet.
- Redskabet må ikke anvendes med løst, beskadiget eller slidt skæreværk og/eller fastgørelsesdele.
- Erstat beskadigede eller slidte dele med originale reservedele.
- Anvend altid den motoriserede le med beskyttelseskjold.
- Overhold altid den vedlagte betjeningsvejledning fra motorproducenten.
- Overhold de nationalt specifikke bestemmelser for driftstidene.

### Start af motoren



#### Advarsel!

Lad aldrig motoren køre i lukkede rum.  
Forgiftningsfare!



Forkort skæretråden til 13 cm før start for ikke at overbelaste motoren.

Chokertrin:



### Vær ved start opmærksom på:

1. Læg den motoriserede le plant på jorden og uden hindringer.
2. Vær opmærksom på, at skæreværktøjet ikke berører nogen genstande og heller ikke jorden.
3. Sørg for fast fodfæste.
4. Hold redskabet fast med den venstre hånd. Tag med den højre hånd fat i startsnoren.
5. Der må ikke trædes eller stås på knæ på skaftet.
  - Hiv altid startsnoren lige ud. Lad ikke startsnoren rulle tilbage pludseligt.

## Ibrugtagning MS 2600 / MS 3300 L

### Koldstart (fig. 6) (fig. 9)

6-1	Afdækning luftfilter
6-2	Benzintank
6-3	Choker "Choke" – "Run"
6-4	Primer (koldstart-membranpumpe)
6-5	Startsnor
9-1	Tændingskontakt "Start" – "Stop"
9-2	Gashåndtagsspærre
9-3	Gashåndtag

1. Stil tændingskontakten i "Start"-positionen (9-1).
2. Tryk på gashåndtagsspærren (9-2), og hold, tryk på gashåndtaget (9-3).
3. Stil chokeren (6-3) i "CHOKE"-positionen.
4. Tryk 10x på koldstart-membranpumpen (6-4).
5. Træk startsnoren (6-5) lige ud 3-4 gange, indtil motoren starter kort (tændes) og kan høres. Husk at bruge ensartede, hurtige træk.
6. Stil chokeren på "RUN".
7. Træk startsnoren ud, indtil motoren starter.
8. Hvis motoren ikke starter, gentag trinnene 1 til 7.

### MS 2600 / MS 3300 L varmstart (fig. 6) (fig. 9)

1. Stil tændingskontakten i "Start"-positionen (9-1).
  2. Stil chokeren (6-3) på "RUN". Træk i startsnoren (6-5) – motoren starter.
- Motoren starter ikke:
    - Stil chokeren i "RUN"-positionen.
    - Træk 5x i startsnoren.
  - Hvis motoren stadig ikke starter:
    - Vent 5 minutter, og forsøg efterfølgende endnu engang med gashåndtaget trykket helt ind.

 Vær opmærksom på kapitlet "Hjælp ved fejl".

### Frakobling af motoren (fig. 9)

1. Giv slip på gashåndtaget, og lad motoren køre i tomgang.
2. Sæt tændingskontakten (9-1) på "STOP".

#### **Vigtigt!**

Motoren og skæringsanordningen fortsætter med at køre efter frakoblingen – fare for kvæstelser!

## Ibrugtagning MS 3300 B / MS 4300

### Koldstart (fig. 6) (fig. 13)

6-1	Afdækning luftfilter
6-2	Benzintank
6-3	Choker "Choke" – "Run"
6-4	Primer (koldstart-membranpumpe)
6-5	Startsnor
13-1	Tændingskontakt "Start" – "Stop"
13-2	Gashåndtagsspærre
13-3	Gashåndtag

1. Stil chokeren (6-3) i "CHOKE"-positionen.
2. Stil tændingskontakten i "Start"-positionen (13-1).
3. Tryk 10x på koldstart-membranpumpen (6-4).
4. Træk startsnoren (6-5) lige ud 2 – 3 gange, indtil motoren starter kort (tændes) og kan høres. Husk at bruge ensartede, hurtige træk.
5. Stil chokeren på "RUN".
6. Træk startsnoren ud, indtil motoren starter.
7. Hvis motoren ikke starter, gentag trinnene 1 til 7.

### MS 3300 B / MS 4300 varmstart (fig. 6) (fig. 13)

1. Stil tændingskontakten i "Start"-positionen (13-1).
  2. Stil chokeren (6-3) i "RUN"-positionen.
  3. Træk hurtigt i startsnoren (6-5) maks. 6x – motoren starter. Hold gashåndtaget trykket helt ind, indtil motoren kører roligt.
- Motoren starter ikke:
    - Stil chokeren i "RUN"-positionen.
    - Træk 5x i startsnoren.
  - Hvis motoren stadig ikke starter:
    - Vent 5 minutter, og forsøg efterfølgende endnu engang med gashåndtaget trykket helt ind.

 Vær opmærksom på kapitlet "Hjælp ved fejl".

### Frakobling af motoren (fig. 13)

1. Giv slip på gashåndtaget (13-3), og lad motoren køre i tomgang.
2. Sæt tændingskontakten (13-1) på "STOP".

#### **Vigtigt!**

Motoren og skæringsanordningen fortsætter med at køre efter frakoblingen – fare for kvæstelser!

## Brugsanvisning

Lad altid motoren løbe i det øverste omdrejningstalområde, mens der trimmes og klippes

### Sikkerhedshenvisninger



#### NB!

Overhold sikkerheds- og advarselsanvisningerne i denne dokumentation og på maskinen.

- Personer, der ikke har kendskab til trimmeren, skal indøve betjeningen med motoren slukket
- Bær formålstjenlig arbejdsklædning
- Vær opmærksom på sikkert fodfæste ved arbejdet
- Betjen altid maskinen med begge hænder
- Hold krop og klædning på afstand af skæreværket
- Hold tredjemand på afstand af fareområdet
- Hold aldrig trådhovedet over knæhøjde, hvis apparatet ikke er i drift
- Sprøjt ikke vand på maskinen, og beskyt den mod regn og fugt.
- Ved mejningsarbejde på skråninger skal du altid stå neden for skæreanordningen
- Arbejd aldrig på en glat eller smattet bakke eller skrånning
- Anvend aldrig maskinen i nærheden af let antændelige væsker eller gasser – fare for eksplosion og / eller brand!
- Efter kontakt med et fremmedlegeme:
  - Sluk for motoren
  - Kontrollér maskinen for skader

### Forlæng skæretråden

1. Lad motoren køre for fuld gas og trådhovedet berøre jorden.  
Skæretråden forlænges automatisk.



Kniven på beskyttelsesskiltet afkorter skæretråden til den tilladte længde.

### Rengør beskyttelsesskjold

1. Slå maskinen fra.
2. Fjern forsigtigt rester af mejning med en skruetrækker eller lignende.



Rengør beskyttelsesskiltet regelmæssigt for at undgå, at skafterøret overophedes.

### Trimning

1. Kontrollér terrænet og fastlæg den ønskede skærehøjde.
2. Før og hold trådhovedet i den ønskede højde.
3. Drej maskinen fra side til side i seglformet bevægelse.
4. Hold konstant trådhovedet parallelt med jorden.

### Lav trimning

5. Før maskinen med let foroverbøjet hældning, så den bevæger sig lige over jorden.
6. Trim altid væk fra kroppen.

### Trimning ved hegn og fundamenter



#### NB!

Berør ikke fast bebyggelse – tilbageslagsfare!

1. Styr maskinen langsomt og forsigtigt. Sørg for, at skæretråden ikke slår mod forhindringer.

### Trimning omkring træstammer

2. Før forsigtigt og langsomt maskinen rundt om træstammer, så skæretråden ikke berører træets bark.
3. Mej fra venstre til højre rundt om træstammer.
4. Tag fat i græs og ukrudt med spidsen af tråden og bøj trådhovedet let forover.



Trimning ved stenvure, fundamenter, træer fører til øget slid på tråden.

### Mejning

1. Bøj trådhovedet i en 30-graders-vinkel mod højre.
2. Sæt håndtaget i den ønskede position.



#### NB!

Fjern fremmedlegemer fra arbejdsområdet.  
Fare for kvæstelser / tingsbeskadigelse pga. bortslyngede ting.

### Mejning med skæreklinge

Ved mejning med skæreklinge føres skæreklingen i en vandret, buetformet bevægelse fra den ene side til den anden.

**⚠ NB!**

Overhold før anvendelse af skæreklingen yderligere:

- Anvend bæresele
- Kontrollér, om beskyttelseskjoldet og skærebladet er monteret rigtigt.
- Bær beskyttelsesbeklædning og øjenbeskyttelse



Anvend ikke skæreblade til ukrudt til at beskære buskads og ungrtrær!

**⚠ Vigtigt!**

Brug kun originale skæreblade og originalt tilbehør!  
Brug af uoriginale dele kan føre til personskaade og funktionsforstyrrelser!

**Undgå tilbageslag****⚠ NB!**

Anvend ikke skæreklingen i nærheden af faste forhindringer – fare for tilbageslag / fare for kvæstelser!

**Klemning**

Tæt vegetation, ungrtrær eller buskads kan blokere skærebladet og bringe det til standsning.

- Undgå blokade, idet man er opmærksom på, i hvilken retning buskadset hælder, og skærer fra den modsatte side
- Hvis skærebladet vikles ind i noget under klipningen
  - Stands straks motoren
  - Hold maskinen opad, så skærebladet ikke springer eller knækker
  - Skub materialet, skærebladet havde viklet sig ind i, væk fra skæringen

**Vedligeholdelse og pleje**

- Rengør altid maskinen efter brug med en børste og en tør klud. Brug ikke rengøringsmiddel eller vand

**Luftfilter****⚠ NB!**

Brug aldrig maskinen uden luftfilter. Rengør luftfilteret regelmæssigt. Udskift beskadigede luftfiltre.

1. Fjern stjerneskruen, tag dækslet af, og tag luftfilteret ud.
2. Rengør luftfilteret med sæbe og vand. Anvend ingen benzin!
3. Lad luftfilteret tørre.
4. Montér luftfilteret i omvendt rækkefølge.

**Kraftstoffilter****⚠ NB!**

Brug aldrig kraftstoffilteret uden luftfilter. Det kan føre til svære motorskader.

1. Tag tankdækslet fuldstændigt ud.
2. Hæld forhåndenværende brændstof over i en egnet beholder.
3. Træk filter ud af tanken med en metaltråd.
4. Tag filteret af med en omdrejningsbevægelse.
5. Udskift filteret.

**Karburatorindstilling**

Karburatoren er indstillet optimalt fra fabrikken.

**Tændrør (fig. 5)**

Tændrørselektrodeafstand = 0,635 mm [0.025"].

1. Spænd tændrøret med et drejemoment 12-15 Nm.
2. Sæt tændrørsstikket på tændrøret.

**Hvæs kniven til tråden**

1. Løsn skæreklingen fra beskyttelseskjoldet.
2. Fastgør skæreklingen og hvæs den med en fladfil. Fil kun i én retning.

**Opbevaring**

- Benzintanken skal tømmes før længere tids opmagasining (hen over vinteren)
  - Benzintanken må kun tømmes i det fri
  - Lad motoren køle af inden opmagasining
1. Tøm kraftstofftanken.
  2. Start motoren og lad den stå i tomgang, til den stopper.
  3. Lad motoren køle af. Løsn tændrøret med en tændrørnsøgle.

- Fyld en teskefuld 2-takts-olie i brandvolumenen.
- Træk flere gange langsomt i startwiren for at fordele olien indvendigt i motoren.
- Sæt tændrøret i igen.
- Rengør og vedligehold maskinen grundigt.
- Opbevar maskinen på et køligt, tørt sted.

### **NB!**

Maskinen må ikke opbevares ved åben ild eller varmekilder – brand- eller eksplosionsfare!

### **Vigtigt! Brandfare!**

Lad ikke maskinen opbevare optanket i bygninger, hvor benzindampe vil kunne komme i kontakt med åben ild eller gnister!

Området omkring motor, udstødning, batterikasse, brændstoftank skal holdes fri for materialerester, benzin og olie.

Motoren starter, men den kører ikke med fuld kraft.	<ul style="list-style-type: none"> <li>■ Sæt omskifteren i RUN</li> <li>■ Rengør eller udskift filter</li> </ul>
Motoren kører springende	<ul style="list-style-type: none"> <li>■ Rens / indstil eller udskift tændrøret</li> </ul>
Overmåde meget røg	<ul style="list-style-type: none"> <li>■ Anvend rigtig brændstofblanding</li> </ul>

Fejl, der ikke kan afhjælpes med dette skema, skal afhjælpes på et autoriseret værksted.

## Bortskaffelse



**Udtjente maskiner må ikke bortskaffes over husaffald!**

Emballage, maskine og tilbehør er fremstillet af genbrugsmaterialer og skal bortskaffes tilsvarende.

## Genidrfttagning

- Fjern tændrøret
- Træk hurtigt i startwiren for at fjerne resterende olie fra brændkammeret.
- Rens tændrøret, kontrollér elektrodeafstanden.
- Skrue tændrøret i igen, udskift det om nødvendigt.
- Forbered maskinen til anvendelse.
- Fyld tanken op med den rigtige kraftstof-olieblanding .

## Hjælp ved forstyrrelser

Fejl	Afhjælpning
Motoren starter ikke	<ul style="list-style-type: none"> <li>■ Forkert startprocedure, følg betjeningsvejledningen</li> <li>■ Rens tændrøret samt luft- og brændstoffilteret</li> </ul>
Motoren starter, men fortsætter ikke med at løbe	<ul style="list-style-type: none"> <li>■ Sæt omskifteren i RUN</li> <li>■ Rens / indstil eller udskift tændrøret</li> <li>■ Rengør eller udskift filter</li> </ul>

## Inledning

- Läs genom denna dokumentation innan idrifttagningen. Det är en förutsättning för säkert arbete och störningsfritt hanterande.
- Följ säkerhets- och varningsanvisningarna i denna dokumentation och på apparaten.
- Denna dokumentation är en permanent beståndsdel av den beskrivna produkten och ska lämnas vidare till köparen vid ev. försäljning av produkten.

## Teckenförklaring

### **Observera!**

Om man noga följer dessa varningsanvisningar, kan person och saksador undvikas.

 Speciella anvisningar för bättre förståelse och handhavande.

## Betydelse av symbolerna på apparaten

	Observera!
	Läs bruksanvisningen
	Bär skyddsglasögon, skyddshjälp och hörselskydd
	Bär handskar
	Bär säkerhetsskor
	Håll kropp och kläder borta från kniven/kapningstråden
	Risk på grund av kringflygande föremål
	Avståndet mellan apparaten och tredje person ska vara minst 15 m

## Avsedd användning

Denna apparat är avsedd att trimma och klippa en gräsmatta på privat område.

En annan eller mer vittgående användning gäller som användning utanför bestämmelserna.

### **Observera!**

Apparaten får inte användas i yrkesmässig verksamhet.

## Säkerhetsanvisningar

- Använd apparaten bara i helt felfritt tillstånd
- Arbeta endast vid tillräckligt dagsljus eller artificiell belysning
- Apparaten får inte köras med andra skärverktyg eller påbyggnadsapparater
- Bär lämpliga arbetskläder:
  - Långa byxor, kraftiga skor, handskar
  - skyddsglasögon, skyddshjälp och hörselskydd
- Se till att stå stadigt vid arbetet
- Använd inte apparaten under inverkan av alkohol, droger eller mediciner
- Hantera alltid apparaten med båda händerna
- Håll handtagen torra och rena
- Håll kropp och kläder borta från skäranordningen
- Håll tredje person borta från riskområde
- Ta bort främmande föremål från riskområdet
- Håll alltid skyddsskölden, trådhuvudet och motorn fria från gräsrester
- Då ni lämnar apparaten:
  - Stäng av motorn
  - Vänta tills skäranordningen stannat helt
- Lämnar inte apparaten utan uppsyn
- Låt aldrig barn eller personer som inte läst bruksanvisningen använd eller sköta maskinen. Lokala bestämmelser kan bestämma minimiåldern för att använda apparaten.
- De olycksfallsförebyggande föreskrifterna ska hållas
- Användaren är ansvarig för olyckor med andra personer och deras egendom
- Sätt alltid på knivskyddet före du transporterar eller förvarar kniven

**⚠ Observerera!**

Vid längre arbeten kan det uppstå störningar i blodkärlen eller nervsystemet i fingrar, händer eller handleder, på grund av vibrationer. Domningar, stickningar, smärtor eller hudförändringar kan uppträda på kroppsdelar. Låt göra en medicinsk undersökning vid dessa tecken.

**Säkerhets- och skyddsanordningar****⚠ Observerera!**

Säkerhets- och skyddsanordningarna får inte sättas ur drift – skaderisk!

**Nöd-Stopp**

I nödfall kopplas tändningen på "STOP".

**Stenslag-skyddssköld**

Skyddar användaren från ivägslungade föremål. Den integrerade kniven kortar skärtråden till den tillåtna längden.

**Specifikation**

	<b>MS 2600</b>	<b>MS 3300 L</b>	<b>MS 3300 B</b>	<b>MS 4300</b>
Motortyp	Luftkyld 2-taktsmotor	Luftkyld 2-taktsmotor	Luftkyld 2-taktsmotor	Luftkyld 2-taktsmotor
Slagvolym	25,4 cm <sup>3</sup>	32,6 cm <sup>3</sup>	32,6 cm <sup>3</sup>	42,7 cm <sup>3</sup>
Effekt:	0,75 kW	0,9 kW	0,9 kW	1,1 kW
Torrsvikt	5,6 kg	6,1 kg	7,2 kg	8,0 kg
Driftsvikt utan bensen	6,5 kg	7,0 kg	8,1 kg	9,0 kg
Bränsletankvolym	0,65 l	1 l	1 l	1,1 l
Bullernivå ISO 22868	<110 dB Osäkerhet LpA 3 dB	<116 dB Osäkerhet LpA 3 dB	<116 dB Osäkerhet LpA 3 dB	<113 dB Osäkerhet LpA 3 dB
Bullernivå ISO 22868	102 dB	102 dB	102 dB	102 dB
Vibration ISO 22867	≤ 7,5 m/s <sup>2</sup> Osäkerhet K 2,25 m/s <sup>2</sup>	≤ 15 m/s <sup>2</sup> Osäkerhet K 2,25 m/s <sup>2</sup>	≤ 15 m/s <sup>2</sup> Osäkerhet K 2,25 m/s <sup>2</sup>	≤ 15 m/s <sup>2</sup> Osäkerhet K 2,25 m/s <sup>2</sup>
Kapningsträdens snittbredd	41 cm	41 cm	41 cm	41 cm
Kapningsträdens diameter	2,4 mm	2,4 mm	2,4 mm	2,4 mm
Skärbredd skärblad	25 cm	25 cm	25 cm	25 cm
Handtag	"Loop"-handtag	"Loop"-handtag	"Cykel"-handtag	"Cykel"-handtag
Tändning	elektronisk	elektronisk	elektronisk	elektronisk
Tändstift	L8RTC	L8RTC	L8RTC	L8RTC
Drivning	Centrifugalkoppling	Centrifugalkoppling	Centrifugalkoppling	Centrifugalkoppling
Motors maximala varvtal	7.500 v/min	10.000 v/min	10.000 v/min	9.500 v/min
Motors varvtal vid tomgång	2800 v/min	2800 v/min	2800 v/min	2800 v/min
Verktygets varvtal	8400 v/min	7800 v/min	7800 v/min	7500 v/min

## Specifikation

	MS 2600	MS 3300 L	MS 3300 B	MS 4300
Tillbehör: knivblad	Art. Nr. 112906	Art. Nr. 112906	Art. Nr. 112906	Art. Nr. 112906
Tillbehör: trådhuvid	Art. Nr. 112905	Art. Nr. 112905	Art. Nr. 112905	Art. Nr. 112905
Tillbehör: bärrem	Art. Nr. 411705	Art. Nr. 112907	Art. Nr. 112907	Art. Nr. 112907

### Montering MS 2600/MS 3300 L MS 3300 B/MS 4300

#### Montering av skyddskåpa (bild 1).

#### Montering av trådhuvid (bild 2)

1. Placera medbringarskivan (2-2) på drivaxelns styrningsdom (2-1).
2. Placera sexkantsnyckeln (2-6) i hålet på medbringarskivan för att låsa.
3. Lossa flänsen.
4. Sätt i adaptern (2-4) och skruva fast den.
5. Skruva fast trådhuvidet (2-5) på styrningsdornen.  
**Observera: Vänstergänga!**

#### Montering av extraskydd vid tråddrift (bild 4)

1. Haka fast det svarta extraskyddet (4-1) i skyddskåpan.

Den inbyggda trådskärningskniven skär skärtråden automatiskt till optimal längd.

#### Montering av kniv (bild 3) (bild 4)

1. Demontera det svarta extraskyddet (bild 4-1).
2. Placera medbringarskivan (3-2) på drivaxelns styrningsdom (3-1).
3. Lägg kniven (3-3) på medbringarskivan (3-2) så att knivens hål ligger exakt på medbringarskivans styrningskrets.
4. Placera flänsen (3-4) på kniven så att den plana sidan pekar mot kniven.

5. Sätt dit skyddskåpan (3-5).
6. Sätt dit solfjäderbrickan (3-6).
7. Skruva fast fästmuttern (3-7) på styrningsdornen. Gör det genom att placera sexkantsnyckeln (3-8) i hålen och dra åt med tändstiftsnyckeln. Tändstiftsnyckeln ingår i leveransen. **Observera: Vänstergänga!**

#### Inställning av axelremmen (bild 7) (bild 10)

1. Placera axelremmen över båda axlarna.
2. **MS 2600/MS 3300 L (bild 7):** Haka fast låskroken i öglan (7-6).

**MS 3300 B/MS 4300 (bild 10-6):** Haka fast låskroken individuellt i bältesfästskenan.

3. Kontrollera axelremmens längd med ett par svängningar, medan motorn är avstängd. Trådskärhuvudet eller kniven måste vara parallella med golvet.

#### **Varning!**

Använd alltid axelremmen under arbetet.  
Haka fast axelremmen när motorn har startats och går på tomgång.



## Montering MS 2600 / MS 3300 L

### Delöversikt (bild 7)

1	Tråd huvud
2	Medbringare
3	Skyddskåpa
4	"Loop" cykelgrepp
5	Handtag, se Starta motorn
6	Ögla



#### Varning!

Maskinen får endast användas när den är komplett monterad.

### Montering av L-grepp (bild 8)

4. Placera gummimanschetten (8-2) över styrhandtaget.
5. Skruva fast greppets nedre halva (8-1) och greppets övre halva (8-3) över gummimanschetten med de fyra insexskruvarna (8-4).

## Montering MS 3300 B / MS 4300

### Delöversikt (bild 10)

1	Kniv
2	Drivaxel
3	Skyddskåpa
4	"Bike" cykelgrepp
5	Handtag, se Starta motorn
6	Bältesfästskena



#### Varning!

Maskinen får endast användas när den är komplett monterad.

### "Bike" cykelgrepp (bild 11)

1. Lägg fjädern (11-1) i hållaren i styrhandtaget.
2. Placera den nedre grepphållaren (11-2) på fjädern.
3. Lägg greppstångens (11-3) markerade (räfflade) område i den nedre grepphållaren. Den övre klämman (11-4) måste haka i den nedre klämman (11-2).
4. Fäst den övre klämman (11-4) på grepphållaren med skruven (11-5).
5. Hållarens placering på styrhandtaget kan anpassas individuellt.

## Bränsle och drivmedel

### Säkerhetsanvisningar



#### Varning!

Bensin är mycket lättantändligt – brandfara!

- Se till att inget bränsle läcker ut från motorn, tanken eller bränsleledningarna.
- Förvara och blanda bensin endast i lämpliga behållare.
- Använd inte bränsleblandningar som har förvarats i mer än 90 dagar.
- Fyll endast på bensin utomhus.
- Rök inte i närheten när du tankar.
- Öppna inte tanklocket när motorn går eller är varm.
- Byt ut tanken och tanklocket om de är skadade.
- Dra alltid fast tanklocket ordentligt.
- Töm endast bensintanken utomhus.
- Om bensin har läckt ut:
  - Starta inte motorn.
  - Försök inte att starta.
  - Rengör maskinen.
  - Låt bränslerester dunsta bort.

### Bränsleblandningar

Om ett blandningsförhållande på 50:1 används rekommenderar vi högkvalitativ special 2-taktsolja.

Vid märkes-2-taktsolja rekommenderar vi ett blandningsförhållande på 25:1.

### Tabeller för bränsleblandningsförhållanden

Blandning	Bensin	Blandningsolja
25 delar bensin: 1 del blandningsolja 2-taktsolja	1 l	40 ml
	3 l	120 ml
	5 l	200 ml

Blandning	Bensin	Blandningsolja
50 delar bensin: 1 del blandningsolja 2-taktsolja	1 l	20 ml
	3 l	60 ml
	5 l	100 ml

Håll bensin och olja i en lämplig behållare i enlighet med tabellen. Blanda dem noggrant.

### Idrifttagning



#### Varning!

Gör alltid en visuell översyn av maskinen innan den tas i drift.

- Kontrollera att skruvar, muttrar och bultar sitter fast före användning.
- Maskinen får inte användas om skärregaget och/eller tillbehöret är löst, skadat eller utnött.
- Byt ut skadade eller slitna delar mot originalreservdelar.
- Använd alltid röjsågen med skyddsskärm.
- Följ alltid anvisningarna i bruksanvisningen från motortillverkaren.
- Följ gällande bestämmelser angående drifttid.

### Starta motorn



#### Varning!

Låt aldrig motorn gå i slutna utrymmen.  
Risk för förgiftning!



Korta skärträden till 13 cm före start så att motorn inte överbelastas.

Chokesteg:



### Observera följande vid start:

1. Placera röjsågen på ett jämnt underlag där det inte finns några hinder.
2. Se till att skärverktyget inte rör vid några föremål eller vid marken.
3. Stå säkert.
4. Håll fast maskinen med vänster hand. Ta tag i startlinan med höger hand.
5. Stå eller knäa inte på styrhandtaget.
  - Dra alltid startlinan rakt ut. Låt den inte dras tillbaka abrupt.

## Idrifttagning MS 2600 / MS 3300 L

### Kallstart (bild 6) (bild 9)

6-1	Kåpa luftfilter
6-2	Bensintank
6-3	Choke: "Choke" – "Run"
6-4	Startknapp (kallstart med membranpump)
6-5	Startlina
9-1	Tändning: "Start" – "Stop"
9-2	Gasspaksspärr
9-3	Gasspak

1. Ställ tändningen på "Start" (9-1).
2. Tryck på och håll ned gasspaksspärr (9-2), tryck på gasspaken (9-3).
3. Ställ choken (6-3) på "CHOKE".
4. Tryck på Kallstart med membranpump (6-4) 10 gånger.
5. Dra startlinan (6-5) rakt ut 3–4 gånger, tills motorn startar hörbart och tillfälligt (tändning).  
Dra jämnt och snabbt.
6. Ställ choken på "RUN".
7. Dra ut startlinan tills motorn startar.
8. Om motorn inte startar ska steg 1 till 7 upprepas.

### MS 2600 / MS 3300 L varmstart (bild 6) (bild 9)

1. Ställ tändningen på "Start" (9-1).
  2. Ställ choken (6-3) på "RUN". Dra i startlinan (6-5) – motorn startar.
- Motorn startar inte:
    - Ställ choken på "RUN".
    - Dra i startlinan 5 gånger.
  - Motorn startar fortfarande inte:
    - Vänta i 5 minuter och försök igen med gasspaken nedtryckt.



Observera kapitlet "Hjälp vid störningar".

### Frånkoppling av motorn (bild 9)

1. Släpp gasspaken och låt motorn gå på tomgång.
2. Ställ tändningen (9-1) på "STOP".



#### Varning!

Motorn och skärverktyget körs ett tag efter frånkopplingen – risk för skador!

## Idrifttagning MS 3300 B / MS 4300

### Kallstart (bild 6) (bild 13)

6-1	Kåpa luftfilter
6-2	Bensintank
6-3	Choke: "Choke" – "Run"
6-4	Startknapp (kallstart med membranpump)
6-5	Startlina
13-1	Tändning: "Start" – "Stop"
13-2	Gasspaksspärr
13-3	Gasspak

1. Ställ choken (6-3) på "CHOKE".
2. Ställ tändningen på "Start" (13-1).
3. Tryck på Kallstart med membranpump (6-4) 10 gånger.
4. Dra startlinan (6-5) rakt ut 2–3 gånger, tills motorn startar hörbart och tillfälligt (tändning).  
Dra jämnt och snabbt.
5. Ställ choken på "RUN".
6. Dra ut startlinan tills motorn startar.
7. Om motorn inte startar ska steg 1 till 7 upprepas.

### MS 3300 B / MS 4300 L varmstart (bild 6) (bild 13)

1. Ställ tändningen på "Start" (13-1).
  2. Ställ choken (6-3) på "RUN".
  3. Dra snabbt i startlinan (6-5) max. 6 gånger – motorn startar. Tryck ned gasspaken helt tills motorn går jämnt.
- Motorn startar inte:
    - Ställ choken på "RUN".
    - Dra i startlinan 5 gånger.
  - Motorn startar fortfarande inte:
    - Vänta i 5 minuter och försök igen med gasspaken nedtryckt.



Observera kapitlet "Hjälp vid störningar".

### Frånkoppling av motorn (bild 13)

1. Släpp gasspaken (13-3) och låt motorn gå på tomgång.
2. Ställ tändningen (13-1) på "STOP".



#### Varning!

Motorn och skärverktyget körs ett tag efter frånkopplingen – risk för skador!

## Bruksanvisning

Under trimning och klippning ska motorn alltid gå i det övre varvtalsområdet

### Säkerhetsanvisningar

#### **Observera!**

Beakta säkerhets- och varningsanvisningarna i denna dokumentation och på apparaten.

- Personer som inte är förtrogna med trimmern bör öva på att hantera den när den är avstängd
- Bär lämpliga arbetskläder
- Stå stadigt vid arbetet
- Manövrera alltid apparaten med bägge händerna
- Håll kropp och kläder borta från skäranordningen
- Håll tredje person borta från riskområdet
- Håll aldrig skäranordningen över knähöjd, när apparaten är i drift
- Spruta inte vatten på maskinen och skydda den mot regn och fukt
- Vid klippning i lutningar stå alltid under skäranordningen
- Arbeta aldrig på en hal, halkig kulle eller lutning
- Använd aldrig apparaten i närheten av lättantändliga vätskor eller gaser – expositionss- och brandrisk!
- Efter kontakt med ett främmande föremål:
  - Stäng av motorn
  - Kontrollera om apparaten har skador

### Förlänga skärtråden

1. Kör motorn med fullgas och tippa skärhuvudet mot marken.  
Kapningstråden förlängs automatiskt.

 Kniven på skyddsskylten kortar kapningstråden till den tillåtna längden.

### Rengör skyddsskölden

1. Stäng av apparaten.
2. Ta bort klipprester försiktigt med en skruvmejsel o.dyl.

 Rengör skyddsskölden regelbundet, för att undvika en överhettning av skaftröret.

### Trimma

1. Kontrollera terrängen och fastställ önskad skärhöjd.
2. För tråd huvudet till önskad höjd och håll.
3. Sväng apparaten i halvcirkelformade rörelser från sida till sida.
4. Håll alltid skärhuvudet parallellt till marken.

### Låg trimning

5. För apparaten med lätt lutning framåt, så att den rör sig knappt över marken.
6. Trimma alltid bort från kroppen.

### Trimning vid staket och fundament

#### **Observera!**

Rör inte vid fasta byggnader – Risk för returslag!

1. Kör maskinen långsamt och försiktig utan att låta kapningstråden slå emot hinder.

### Trimning runt träd

2. För apparaten långsamt och försiktigt runt trädstammarna, så att skärtråden inte berör trädbarken.
3. Klipp runt trädstammarna från vänster till höger.
4. Ta bort gräs och ogräs med spetsen av tråden och luta tråd huvudet lätt framåt.

 Trimning vid stenmurar, fundament och träd leder till en ökad trädförslitning.

### Klippa

1. Luta tråd huvudet i 30° vinkel åt höger.
2. Ställ handtaget i önskat läge.

#### **Observera!**

Ta bort främmande föremål ifrån arbetsområdet.

Skaderisk för personer och föremål genom ivägslungade föremål.

### Klippa med skärkniv

Vid klippning med skärkniv förs skärkniven i en vågrät, bågformad rörelse från ena sidan till den andra.

**⚠ Observerera!**

Innan man använder skärkniven ska detta också beaktas:

- Använd bärsele
- Kontrollera att skyddskåpan och kniven är korrekt monterade
- Bär skyddskläder och ögonskydd



Använd inte ogräskärbladet för klippning av snår och unga träd!

**⚠ Observerera!**

Använd bara original skärkniv och tillbehör!  
Inte originaldelar kan leda till personskador och funktionsstörningar på apparaten!

**Undvik returslag****⚠ Observerera!**

Använd inte skärkniven i närheten av fasta hinder – Risk för returslag, risk för skador!

**Fastklämning**

Tät vegetation, unga träd eller snår, kan blockera skärbladet och få det att stoppa.

- Undvik blockering genom att se vilket håll snåren lutar och skär dem från andra hållet.
- När skärbladet fastnar vid klippning
  - Stäng genast av motorn
  - Lyft upp apparaten i höjden, så att skärbladet inte brister
  - Ta bort fastnat material från skäret

**Underhåll och skötsel**

- Rengör apparaten med en borste eller torr trasa efter varje användning. Använd inte rengöringsmedel eller vatten.

**Luftfilter****⚠ Observerera!**

Kör inte apparaten utan luftfilter. Rengör luftfiltret regelbundet. Byt skadat filter.

1. Ta bort stjärnskruv, lock och ta ut luftfiltret.
2. Rengör luftfiltret med vatten och tvål. Använd inte bensin!

3. Låt luftfiltret torka.
4. Montera in luftfiltret i omvänd ordning.

**Bränslefilter****Observerera!**

Kör inte apparaten utan bränslefilter. Svåra motorskador kan vara följden.

1. Ta av tanklocket helt.
2. Töm över befintlig bensin i en lämplig behållare.
3. Dra ut filtret ur tanken med en trådkrok.
4. Dra av filtret med en vridrörelse.
5. Byt filter.

**Förgasarinställning**

Förgasaren är optimalt inställd från fabriken.

**Tändstift (BC 260 L, bild 8) (BC 260 B, bild 4)**

Tändstiftets elektroavstånd = 0,635 mm [0.025"].

1. Dra åt tändstiftet med ett vridmoment på 12-15 Nm.
2. Sätt på tändstiftskontakten på tändstiftet.

**Slipa skärträdskniven**

1. Lossa skärkniven skyddsskölden.
2. Fäst skärkniven i ett skruvstycke och slipa den med en flatfil.  
Fila bara i en riktning.

**Lagring**

- Töm bensintanken vid längre lagring (över vintern).
- Töm bensintanken bara ute i det fria.
- Låt motorn svalna innan lagringen.

1. Töm bränsletanken.
2. Starta motorn och låt den gå på tomgång tills den stannar.
3. Låt motorn svalna.
4. Lossa tändstiftet med en tändstiftsnyckel.
5. Håll in en tesked 2-taktsolja i förbränningsrummet. För att fördela oljan i motorns inre, drar man sakt i startsnöret några gånger.

6. Sätt åter in tändstiftet.
7. Rengör och underhåll apparaten grundligt.
8. Lagra apparaten på en torr och sval plats.

### **Observera!**

Lagra inte motorn framför öppen eld eller värmekällor – brand och explosionsrisk!

### **Observera! Brandrisk!**

Förvara inte tankad maskin i byggnader, där bensenångorna kan komma i kontakt med öppen eld eller gnistor!

Håll områdena vid motorn, avgassystemet, batterilådan och bränsletanken fria från avklipp, bensin och olja.

Störningar som inte kan åtgärdas med hjälp av den här tabellen måste åtgärdas på en auktoriserad verkstad.

## Avfallshantering



**Kasta inte uttjänta apparater i hushållssoperna!**

Förpackning, apparat och tillbehör är tillverkade av återvinningsbart material och ska avfallshandteras efter detta.

## Återinsättning i drift

1. Ta bort tändstiftet.
2. Dra snabbt i startsnöret för att avlägsna kvarbliven olja ur förbränningsrummet.
3. Rengör tändstiftet och kontrollera elektrodernas avstånd.
4. Sätt tillbaka tändstiftet eller byt ut det vid behov.
5. Förbered apparaten för användning.
6. Fyll på tanken med rätt bränsle-olja-blandning (50 : 1).

## Hjälp vid störningar

Störning	Åtgärd
Motorn startar inte	<ul style="list-style-type: none"> <li>■ Fel startförlopp. Läs igenom bruksanvisningen</li> <li>■ Kontrollera tändstiftet samt luft- och bränslefilter</li> </ul>
Motorn startar, men går inte vidare	<ul style="list-style-type: none"> <li>■ Sätt spaken på "RUN"</li> <li>■ Rengör/ställ in/byt ut tändstiftet</li> <li>■ Rengör filter eller byt</li> </ul>
Motorn startar, men går inte med full effekt	<ul style="list-style-type: none"> <li>■ Sätt spaken på "RUN"</li> <li>■ Rengör filter eller byt</li> </ul>
Motorn går ojämnt	<ul style="list-style-type: none"> <li>■ Rengör/ställ in/byt ut tändstiftet</li> </ul>
För mycket rök	<ul style="list-style-type: none"> <li>■ Använd rätt bränsleblandning</li> </ul>

## Innledning

- Les gjennom denne veiledningen før igangsetting. Dette er forutsetningen for sikkert arbeid og feilfri håndtering.
- Vær oppmerksom på sikkerhets- og varselhenvisningene i denne veiledningen og på apparatet.
- Denne veiledningen er en permanent del av det beskrevne produktet, og må overleveres til kjøperen ved salg.

## Tegnforklaring



### Advarsel!

Dersom disse advarslene følges nøye, kan man unngå personskader og/eller skader på gjenstander.



Spesiell informasjon for bedre forståelighet og håndtering.

## Betydning av symbolene på apparatet

	Advarsel!
	Les bruksanvisningen
	Bruk vernebriller, hjelm og hørselvern
	Bruk hansker
	Bruk vernesko
	Hold kroppen og klærne unna skjærekniven / skjæretråden.
	Fare pga. gjenstander som kastes ut
	Avstanden mellom apparatet og tredjepersoner må være minst 15 m.

## Forskriftsmessig bruk

Dette apparatet er tiltenkt trimming og klipping av gressplen på privat område.

All bruk som strekker seg ut over dette anses som ikke tiltenkt bruk.



### Advarsel!

Apparatet må ikke brukes i industriell sammenheng.

## Sikkerhetsinstruksjoner

- Bruk apparatet kun i teknisk feilfri tilstand
- Arbeid kun ved tilstrekkelig dagslys eller kunstig belysning!
- Apparatet må ikke brukes sammen med andre kutteredskaper eller annet påmontert utstyr
- Bruk hensiktsmessige arbeidsklær:
  - Lang bukse, gode sko, hansker
  - Hjelm, vernebriller, hørselvern
- Hold god avstand under arbeid
- Ikke bruk apparatet hvis du er under påvirkning av alkohol, narkotika eller medisiner
- Apparatet må alltid betjenes med begge hender
- Hold grepet tørt og rent
- Hold kropp og klær borte fra skjæreinnretningen
- Hold tredjepersoner unna fareområdet
- Fjern fremmedlegemer fra arbeidsområdet.
- Beskyttelsesskjold, trådhode og motor må alltid holdes frie for gressrester
- Når du forlater apparatet:
  - Slå av motoren
  - Vent til skjæreutstyret har stoppet
- Ikke la apparatet være uten oppsyn
- La aldri barn eller personer uten opplæring betjene eller vedlikeholde maskinen. Lokale forskrifter kan bestemme minimumsalder for operatøren
- De ulykkesforebyggende forskriftene må overholdes
- Brukeren er ansvarlig for ulykker hvor andre personer eller utstyr er involvert
- Stikk alltid på knivdekslet før du transporterer eller lagrer apparatet eller skjærekniven

## Obs!

Ved lengre tids arbeid kan det på grunn av vibrasjonene oppstå skader på blodårer eller nervesystemet i fingre, hender eller håndledd. Kroppsdeler kan «sovner», du kan merke stikk, smerter eller hudforandringer. Du må da la deg undersøke av en lege!

## Sikkerhets- og beskyttelsesanordninger

### Advarsel!

Sikkerhets- og beskyttelsesanordninger må ikke settes ut av funksjon – fare for skade!

### Nødstans

I nødsituasjoner settes tenningsbryteren på «STOP».

### Beskyttesskjold mot steinsprut

Beskytter brukeren mot gjenstander som kastes bort. Den integrerte kniven kutter skjæretråden til tillatt lengde.

## Spesifikasjon

	MS 2600	MS 3300 L	MS 3300 B	MS 4300
Motorstype	Luftkjølt 2-takts motor	Luftkjølt 2-takts motor		
Slagvolum	25,4 cm <sup>3</sup>	32,6 cm <sup>3</sup>	32,6 cm <sup>3</sup>	42,7 cm <sup>3</sup>
Effekt:	0,75 kW	0,9 kW	0,9 kW	1,1 kW
Tørr vekt	5,6 kg	6,1 kg	7,2 kg	8,0 kg
Bruksvekt uten bensin	6,5 kg	7,0 kg	8,1 kg	9,0 kg
Drivstoffvolum	0,65 l	1 l	1 l	1,1 l
Lydtrykknivå ISO 22868	<110 dB Usikkerhet LpA 3 dB	<116 dB Usikkerhet LpA 3 dB	<116 dB Usikkerhet LpA 3 dB	<113 dB Usikkerhet LpA 3 dB
Lydtrykknivå ISO 22868	102 dB	102 dB	102 dB	102 dB
Vibrasjon ISO 22867	≤ 7,5 m/s <sup>2</sup> Usikkerhet K 2,25 m/s <sup>2</sup>	≤ 15 m/s <sup>2</sup> Usikkerhet K 2,25 m/s <sup>2</sup>	≤ 15 m/s <sup>2</sup> Usikkerhet K 2,25 m/s <sup>2</sup>	≤ 15 m/s <sup>2</sup> Usikkerhet K 2,25 m/s <sup>2</sup>
Snittbredde skjæretråd	41 cm	41 cm	41 cm	41 cm
Skjæretrådens diameter	2,4 mm	2,4 mm	2,4 mm	2,4 mm
Klippebredde skjæreblad	25 cm	25 cm	25 cm	25 cm
Grep	«Loop»-håndtak	«Loop»-håndtak	«Bike»-grep	«Bike»-grep
Tenning	Elektronisk	Elektronisk	Elektronisk	Elektronisk
Tennplugg	L8RTC	L8RTC	L8RTC	L8RTC
Drivverk:	Kobling sentrifugalkraft	Kobling sentrifugalkraft	Kobling sentrifugalkraft	Kobling sentrifugalkraft
Turtall motor maks.	7.500 o/min	10.000 o/min	10.000 o/min	9.500 o/min



## Spesifikasjon

	MS 2600	MS 3300 L	MS 3300 B	MS 4300
Turtall motor tomgang	2800 o/min	2800 o/min	2800 o/min	2800 o/min
Turtall verktøy	8400 o/min	7800 o/min	7800 o/min	7500 o/min
Tilbehør knivblad	Art. Nr. 112906	Art. Nr. 112906	Art. Nr. 112906	Art. Nr. 112906
Tilbehør trådhode	Art. Nr. 112905	Art. Nr. 112905	Art. Nr. 112905	Art. Nr. 112905
Tilbehør bæresele	Art. Nr. 411705	Art. Nr. 112907	Art. Nr. 112907	Art. Nr. 112907

### Montasje MS 2600 / MS 3300 L MS 3300 B / MS 4300

**Montere sikkerhetsdeksel** (bilde 1).

**Montere snortopp** (bilde 2)

1. Sett føringskiven (2-2) på føringsdorene til drivakselen (2-1).
2. For fastsetting settes sekskantnøkkelen (2-6) i det tiltenkte hullet i føringskiven.
3. Sett på flensen.
4. Sett i adapteren (2-4) og skru den fast.
5. Skru snortoppen (2-5) på føringsdorene.  
**OBS: Venstregjenge!**

**Montere tilleggsvern ved snordrift** (bilde 4)

1. Smekk det sorte tilleggsvernet (4-1) på plass i sikkerhetsdekslet.

Den integrerte snorkutteren skjærer automatisk av kuttesnoren ved optimal lengde.

**Montere skjærekniven** (bilde 3) (bilde 4)

1. Demonter det sorte tilleggsvernet (bilde 4-1).
2. Sett føringskiven (3-2) på føringsdorene til drivakselen (3-1).
3. Legg skjærekniven (3-3) på føringskiven (3-2) slik at hullet til skjærekniven ligger rett på ledesirkelen til føringskiven.
4. Sett flensen (3-4) på skjærekniven slik at den flate siden ligger mot skjærekniven.

5. Sett på beskyttelsesdekslet (3-5).
6. Sett på tannskiven (3-6).
7. Skru festemutteren (3-7) på føringsdoren. For å gjøre dette: Sett sekskantnøkkelen (3-8) i hullene for dette og trekk til med tennpluggnøkkelen. Tennpluggnøkkelen følger med i leveringen. **OBS: Venstregjenge!**

**Still inn skulderremmen** (bilde 7) (bilde 10)

1. Legg skulderremmen over begge skuldre.
2. **MS 2600 / MS 3300 L** (bilde 7): Hekt inn låsekrokkene i løkkene (7-6).

**MS 3300 B / MS 4300** (bilde 10-6): Hekt låsekrokkene enkeltvis inn i remfesteskinnen.

3. Kontroller lengden på skulderremmen med noen svingbevegelser uten å starte motoren. Snorkuttetoppen eller skjærekniven skal gå parallelt med underlaget.

#### **OBS!**

Under arbeidet må alltid skulderremmen benyttes. Hekt inn skulderremmen først etter at motoren er startet på tomgang.

## Montasje MS 2600 / MS 3300 L

### Deleoversikt (bilde 7)

1	Snortopp
2	Føring
3	Sikkerhetsdeksel
4	«Loop»-sykkelgrep
5	Håndtak, se Start av motor
6	Løkke

**OBS!**

Enheden må først brukes etter komplett montering.

### Montere L-grep (bilde 8)

1. Legg gummimansjetten (8-2) over skaftet.
2. Med de fire unbrakoskruene (8-4) skrus den nedre halvdelen av grepet (8-1) og den øvre halvdelen av grepet (8-3) over gummimansjetten.

## Montasje MS 3300 B / MS 4300

### Deleoversikt (bilde 10)

1	Kniv
2	Drivaksel
3	Sikkerhetsdeksel
4	«Bike»-sykkelgrep
5	Håndtak, se Start av motor
6	Remfesteskive

**OBS!**

Enheden må først brukes etter komplett montering.

### «Bike»-sykkelgrep (bilde 11)

1. Legg fjæren (11-1) i festet på skaftet.
2. Sett det nedre grepfestet (11-2) på fjæren.
3. Legg det markerte (rifledede) området på grepstangen (11-3) i det nederste grepfestet. Den øvre klemmen (11-4) skal smekke på plass i den nederste klemmen (11-2).
4. Fest den øvre klemmen (11-4) på grepfestet med skruen (11-5).
5. Festet til holderen kan forskyves individuelt på skaftet.

## Drivstoff og driftsmidler

### Sikkerhetsinformasjon



#### Advarsel!

Bensin er svært lettantennelig – brannfare!

- Pass på at det ikke slipper drivstoff ut av motor, tank og drivstoffledninger
- Bensin må kun blandes og oppbevares i dertil tiltenkte beholdere
- Ikke bruk drivstoffblandinger som er lagret i over 90 dager
- Tank kun i friluft
- Røyk ikke ved tanking
- Ikke åpne tanklokket mens motoren går eller er opphetet
- Bytt ut skadd tank eller tanklokk
- Skru alltid tanklokket godt fast
- Bensintanken må kun tømmes i friluft
- Hvis det har rent ut eller blitt sølt bensin:
  - Ikke start motoren
  - Unngå tenningsforsøk
  - Rengjør maskinen
  - La resten av drivstoffet fordampe

### Fremstille drivstoffblanding

Ved bruk av blandingsforholdet 50:1 anbefaler vi spesial-2-taktsolje i høy kvalitet.

Ved merke-2-taktsoljer anbefaler vi et blandingsforhold på 25:1.

### Tabeller for drivstoff-blandingsforhold

Blandeprosedyre	Bensin	Blandingsolje
25 deler bensin: 1 del blandingsolje 2-taktsolje	1 l	40 ml
	3 l	120 ml
	5 l	200 ml

Blandeprosedyre	Bensin	Blandingsolje
50 deler bensin: 1 del blandingsolje 2-taktsolje	1 l	20 ml
	3 l	60 ml
	5 l	100 ml

Bensin og tilhørende olje fylles i en egnet beholder. Bland begge deler grundig.

### Ta i bruk



#### OBS!

Gjennomfør alltid en visuell kontroll før maskinen tas i bruk.

- Før bruken må det kontrolleres at alle skruer, muttere og bolter på enheten sitter ordentlig fast
- Maskinen må ikke benyttes dersom det er løse, skadde eller nedslitte deler på skjæreenhet og/eller feste
- Skadde eller slitte deler må skiftes ut med originale reservedeler
- Motorljåen må alltid drives med vernedeksel
- Ta alltid hensyn til de medleverte bruksanvisningene fra motorprodusenten
- Ta hensyn til landsspesifikke bestemmelser for driftstider

### Start av motor



#### Advarsel!

La ikke motoren gå i lukkede rom.  
Forgiftningsfare!



Før starten forkortes kuttesnoren til 13 cm for at motoren ikke skal overbelastes.

Innstillinger på sjåkspaken:



### Vær oppmerksom på følgende ved starten:

1. Legg motorljåen flatt og uhindret ned på bakken
  2. Pass på at kutteutstyret ikke berører gjenstander eller bakken
  3. Sørg for å stå sikkert
  4. Hold enheten fast med venstre hånd. Ta tak i startsnoren med høyre hånd
  5. Ikke stå eller knel på skaftet
- Trekk alltid startsnoren rett ut. Ikke la den trekkes ukontrollert inn igjen

**Ta i bruk MS 2600 / MS 3300 L****Kaldstart** (bilde 6) (bilde 9)

6-1	Deksel luftfilter
6-2	Bensintank
6-3	Sjåkspak «Choke» – «Run»
6-4	Primer (kaldstart-membranpumpe)
6-5	Startsnor
9-1	Tenningsbryter «Start» – «Stop»
9-2	Gasspaksperre
9-3	Gasspak

1. Sett tenningsbryteren i stillingen «Start» (9-1).
2. Trykk og holde inne gasspaksperren (9-2) og trykk på gasspaken (9-3).
3. Sett sjåkspaken (6-3) i stillingen «CHOKE».
4. Trykk på kaldstart-membranpumpen (6-4) 10 ganger.
5. Trekk startsnoren (6-5) 3-4 ganger rett ut til motoren starter hørbart og raskt (tenning). Sørg for å trekke jevnt og raskt.
6. Sett sjåkspaken på «RUN».
7. Trekk ut startsnoren til motoren starter.
8. Hvis motoren ikke starter, gjentas trinn 1 til 7.

**MS 2600 / MS 3300 L varmstart** (bilde 6) (bilde 9)

1. Sett tenningsbryteren i stillingen «Start» (9-1).
  2. Sett sjåkspaken (6-3) på «RUN». Trekk i startsnoren (6-5) – motoren starter.
- Motoren starter ikke:
    - Sett sjåkspaken i stillingen «RUN»
    - Trekk 5 ganger i startsnoren
  - Hvis motoren fortsatt ikke starter:
    - Vent i 5 minutter og forsøk på nytt med gasspaken trykket helt inn



Se også kapittelet «Hjelp ved feil».

**Slå av motoren** (bilde 9)

1. Løsne gasspaken og la motoren gå på tomgang.
2. Sett tenningsbryteren (9-1) på «STOP».

**OBS!**

Motoren og kutteutstyret fortsetter å rotere etter utkoblingen – fare for personskader!

**Ta i bruk MS 3300 B / MS 4300****Kaldstart** (bilde 6) (bilde 13)

6-1	Deksel luftfilter
6-2	Bensintank
6-3	Sjåkspak «Choke» – «Run»
6-4	Primer (kaldstart-membranpumpe)
6-5	Startsnor
13-1	Tenningsbryter «Start» – «Stop»
13-2	Gasspaksperre
13-3	Gasspak

1. Sett sjåkspaken (6-3) i stillingen «CHOKE».
2. Sett tenningsbryteren i stillingen «Start» (13-1).
3. Trykk på kaldstart-membranpumpen (6-4) 10 ganger.
4. Trekk startsnoren (6-5) 2-3 ganger rett ut til motoren starter hørbart og raskt (tenning). Sørg for å trekke jevnt og raskt.
5. Sett sjåkspaken på «RUN».
6. Trekk ut startsnoren til motoren starter.
7. Hvis motoren ikke starter, gjentas trinn 1 til 7.

**MS 3300 B / MS 4300 varmstart** (bilde 6) (bilde 13)

1. Sett tenningsbryteren i stillingen «Start» (13-1).
  2. Sett sjåkspaken (6-3) i stillingen «RUN».
  3. Trekk raskt i startsnoren (6-5) maksimalt 6 ganger – motoren starter. Hold gasspaken trykket helt inn til motoren går jevnt.
- Motoren starter ikke:
    - Sett sjåkspaken i stillingen «RUN»
    - Trekk 5 ganger i startsnoren
  - Hvis motoren fortsatt ikke starter:
    - Vent i 5 minutter og forsøk på nytt med helt gasspaken trykket helt inn.



Se også kapittelet «Hjelp ved feil».

**Slå av motoren** (bilde 13)

1. Løsne gasspaken (13-3) og la motoren gå på tomgang.
2. Sett tenningsbryteren (13-1) på «STOP».

**OBS!**

Motoren og kutteutstyret fortsetter å rotere etter utkoblingen – fare for personskader!

## Bruksanvisning

La alltid motoren gå i det øvre turtallområdet under trimming og klipping

### Sikkerhetsinstruksjoner



#### Advarsel!

Vær oppmerksom på sikkerhets- og varselhenvisningene i denne veiledningen og på apparatet.

- Personer som ikke er fortrolige med trimmeren, må øve seg i bruken mens motoren står rolig
- Bruk hensiktsmessige arbeidsklær
- Hold god avstand under arbeid
- Apparatet må alltid betjenes med begge hender
- Hold kropp og klær borte fra skjæreinretningen
- Hold tredjepersoner unna fareområdet
- Hold aldri trådhodet over knehøyde mens apparatet er i bruk
- Ikke spyl av apparatet med vann og beskytt det mot regn og fuktighet
- Stå alltid under skjæreinretningen ved hengende klipping
- Arbeid aldri i glatt bakke eller skråning
- Bruk aldri apparatet i nærheten av lett antennelige væsker eller gasser – eksplosjons- og/eller brannfare!
- Etter kontakt med fremmedlegeme:
  - Slå av motoren
  - Kontroller apparatet for skader

### Forleng kuttetråden

1. La motoren gå med full gass og vipp trådhodet ned på bakken. Skjæretråden forlenges automatisk.



Kniven på beskyttelsesskjoldet avkorter skjæretråden til tillatt lengde.

### Rengjøre beskyttelsesskjold

1. Slå av apparatet.
2. Fjern gressrester forsiktig med en skrutrekker e.l.



Rengjør beskyttelsesskjoldet regelmessig for å unngå at skaftrøret overoppheves.

## Trimming

1. Kontroller området og avgjør ønsket klippehøyde.
2. Før trådhodet i ønsket høyde og hold.
3. Sving apparatet med sirkelbevegelser fra side til side.
4. Hold alltid trådhodet parallelt til bakken.

### Lav trimming

5. Før apparatet med en lett helling framover, slik at det beveger seg like over bakken.
6. Trimming må alltid utføres bort fra kroppen.

### Trimming på gjerder og fundamenter



#### Advarsel!

Ikke rør faste bygninger – tilbakeslagsfare!

1. Før apparatet sakte og forsiktig uten aqt skjæretråden kommer borti hindringer.

### Trimming rundt trestammer

2. Før apparatet forsiktig og langsomt rundt trestammen, slik at kuttetråden ikke kommer i kontakt med barken.
3. Klipp fra venstre mot høyre rundt trestammen.
4. Ta tak i gress og ugress med enden av tråden, og vipp trådhodet lett framover.



Trimming på steinmur, fundament, trær fører til økt slitasje på tråden.

## Klipping

1. Vipp trådhodet i en 30-graders vinkel mot høyre.
2. Sett håndtaket i ønsket posisjon.



#### Advarsel!

Fjern fremmedlegemer fra arbeidsområdet. Fare for personskade/skade på gjenstander pga. fremmedlegemer som kastes ut.

### Klippe med kuttekniv

Ved klipping med kuttekniv føres kniven i en vannrett, buetformet bevegelse fra den ene siden til den andre.

**⚠ Advarsel!**

Før man tar i bruk skjærekniv, må man i tillegg:

- Bruke bæresele
- Kontroller at beskyttelsesdekslet og knivbladet er riktig montert.
- Bruke verneklær og øyebeskyttelse



Bruk ikke ugress-knivblad til å kutte krat og unge trær!

**Obs!**

Bruk kun original skjærekniv og tilbehør!

Ikke- originale deler kan føre til skader og funksjonsfeil på maskinen!

**Unngå tilbakeslag****Advarsel!**

Bruk ikke skjærekniv i nærheten av faste hindringer – Fare for tilbakeslag / fare for å bli skadet!

**Fastklemming**

Tett vegetasjon, unge trær eller krat kan blokkere knivbladet og føre til stans.

- Finn ut i hvilken retning krattet bøyer seg og kutt fra den motsatte siden, da unngår man blokkeringer
- Når knivbladet setter seg fast under kuttingen
  - Stopp motoren umiddelbart
  - Hold apparatet høyt, slik at knivbladet ikke brister eller brekker
  - Fjern materiale som har satt seg fast fra snittet

**Vedlikehold og pleie**

- Rengjør apparatet etter hver bruk med en børste og en tørr klut. Ikke bruk rengjøringsmiddel eller vann.

**Luftfilter****Advarsel!**

Bruk aldri apparatet uten luftfilter. Luftfilteret må rengjøres regelmessig. Bytt skadete filter.

1. Fjern stjerneskruen, ta av deksel og ta ut luftfilter.
2. Rengjør luftfilter med såpe og vann. Ikke bruk bensin!
3. La luftfilteret tørke.
4. Sett inn luftfilter igjen i motsatt rekkefølge.

**Drivstoffilter****Advarsel!**

Bruk aldri apparatet uten drivstoffilter. Dette kan føre til store motorskader.

1. Ta tankdekslet fullstendig ut.
2. Tapp av eksisterende drivstoff i en egnet beholder.
3. Trekk filteret ut av tanken med en trådkrok.
4. Trekk av filteret med en dreiebevegelse.
5. Bytt filter.

**Stille inn forgasser**

Forgasseren er optimalt stillt inn fra fabrikk.

**Tennplugg (BC 260 L, bilde 8) (BC 260 B, bilde 4)**

Avstand tennpluggelektroder = 0,635 mm [0.025"].

1. Trekk til tennplugg med et dreiemoment på 12-15 Nm.
2. Sett tennpluggkontakten på tennpluggen.

**Slipe trådkniv**

1. Løsne skjærekniv fra beskyttelsesskjoldet.
2. Fest skjærekniv i en skruestikke og slip den med en flat fil.  
Fil kun i én retning.

**Lagring**

- Før lengre tids lagring (over vinteren) skal bensintanken tømmes
- Bensintank skal kun tømmes utendørs
- Motor skal avkjøles før lagring

1. Tømme drivstofftanken.
2. Start motoren og la den gå i tomgang til den stanser.
3. La motoren bli kald.
4. Løsne tennpluggen med en tennpluggnøkkel.
5. Fyll én teskje 2-taktsolje i brennkammeret. Trekk flere ganger langsomt i startsnoren for å fordele oljen inne i motoren.
6. Sett tennpluggen inn igjen.
7. Rengjør og vedlikehold apparatet nøye.
8. Lagre apparatet på et kaldt, tørt sted.

**⚠ Advarsel!**

Apparatet må ikke lagres i nærheten av åpen ild eller varmekilder – brann- og/eller eksplosjonsfare!

**⚠ Obs! Brannfare!**

Maskin med fylt tank skal ikke oppbevares inne i bygninger der bensindamp kan komme i kontakt med ild eller gniste!

Området rundt motor, eksos, batterikasse og drivstofftank skal holdes ren for avfall, bensin og olje.

**Avfallsbehandling**

**Apparater som ikke lenger skal brukes, skal ikke kastes i vanlig husholdningsavfall!**

Emballasje, apparat og tilbehør er framstilt av resirkulerbare materialer, og skal deponeres på tilsvarende måte.

**Ny igangsetting**

1. Fjern tennpluggen.
2. Trekk hurtig i startsnoren for å fjerne oljerester fra brennkammeret.
3. Rengjør tennpluggene, kontroller elektroavstanden.
4. Monter tennpluggene igjen, bytt ved behov.
5. Gjør apparatet klart til bruk.
6. Fyll opp med riktig drivstoff- oljeblanding (50 : 1).

**Hjelp ved feil**

Feil	Tiltak
Motoren starter ikke	<ul style="list-style-type: none"> <li>■ Feil startforløp, følg bruksanvisningen</li> <li>■ Rengjør tennplugg og luft- og drivstoffilter.</li> </ul>
Motoren starter, men fortsetter ikke å gå	<ul style="list-style-type: none"> <li>■ Sett spaken på RUN</li> <li>■ Rengjør / still inn eller bytt tennplugg</li> <li>■ Rengjør eller bytt filter</li> </ul>
Motoren starter, men går ikke med full effekt.	<ul style="list-style-type: none"> <li>■ Sett spaken på RUN</li> <li>■ Rengjør eller bytt filter</li> </ul>
Motoren går ujevnt	<ul style="list-style-type: none"> <li>■ Rengjør / still inn eller bytt tennplugg</li> </ul>
Uvanlig mye røyk	<ul style="list-style-type: none"> <li>■ Bruk riktig drivstoffblanding</li> </ul>

Feil som ikke kan utbedres ved hjelp av denne tabellen må repareres på et autorisert fagverksted.

## Johdanto

- Lue tämä dokumentaatio ennen käyttöönottoa. Se on työskentelyn turvallisuuden ja häiriöttömän toiminnan edellytys.
- Huomioi tässä dokumentaatiossa ja laitteessa olevat turvallisuus- ja varoitusohjeet ja noudata niitä.
- Tämä dokumentaatio on tuotteen erottamaton osa ja se on luovutettava tuotteen mukana, jos se myydään uudelle omistajalle.

## Merkkien selitykset

### **Huomio!**

Näiden varoitusohjeiden tarkka noudattaminen voi estää henkilö- ja/tai esinevahinkojen syntymisen.



Ymmärrettävyyttä ja käsittelyä helpottavat erityisohjeet.

## Laitteessa olevien symbolien merkitykset

	Huomio!
	Lue käyttöopas
	Käytä suojalaseja, suojakypärää ja kuulosuojaimia
	Käytä suojahansikkaita
	Käytä turvakengkiä
	Pidä vartalosi ja vaatteesi loitolla leikkuuterästä / leikkuusiimasta
	Ulos sinkoutuvien esineiden aiheuttama vaara
	Laitteen ja ulkopuolisten henkilöiden välillä on ylläpidettävä vähintään 15 m etäisyyttä

## Määräystenmukainen käyttö

Tämä laite on tarkoitettu nurmikon leikkaamiseen ja trimmaamiseen yksityisalueilla.

Muu, tästä poikkeava käyttö, ei ole määräystenmukaista käyttöä.



### **Huomio!**

Laitetta ei saa käyttää ammattikäytössä.

## Turvallisuusohjeet

- Käytä laitetta vain, kun se on teknisesti moitteettomassa kunnossa
- Työskentele laitteella vain riittävässä päivänvalossa tai keinovalaistuksessa
- Laitetta ei saa käyttää muiden leikkuutyökalujen tai lisälaitteiden kanssa
- Käytä tarkoituksenmukaisia työvaatteita:
  - Pitkät housut, tukevat jalkineet, käsiineet
  - Suojalasit, suojakypärä ja kuulosuojaimet
- Seiso tukevasti, kun työskentelet
- Älä käytä laitetta alkoholin, huumeiden tai lääkkeiden vaikutuksen alaisena
- Käsittele laitetta aina kaksin käsin
- Pidä kahvat kuivina ja puhtaina
- Pidä vartalosi ja vaatteesi loitolla leikkuutyökalusta
- Pidä ulkopuoliset henkilöt poissa vaara-alueelta
- Poista vieraat esineet työskentelyalueelta
- Pidä suojalevy, siimapää ja moottori aina puhtaina leikkuujätteistä
- Kun poistut laitteen luota:
  - Sammuta moottori
  - Odota, kunnes leikkuutyökalut ovat pysähtyneet
- Älä jätä laitetta valvomatta
- Älä koskaan anna lasten tai muiden käyttöohjetta tuntemattomien henkilöiden käyttää tai huoltaa tätä konetta. Paikallisissa määräyksissä on voitu asettaa vähimmäisikäraja laitteen käyttäjälle.
- Tapaturmantorjuntamääräyksiä on noudatettava
- Käyttäjä on vastuussa toisille henkilöille tapahtuneista tapaturmista ja heille aiheutuneista omaisuusvahingoista
- Aseta teräsuoja aina paikoilleen, ennen kuin kuljetat laitetta tai leikkuuterää tai varastoit ne



**⚠️ Huomio!**

Pidempään kestävien töiden aikana voi tulla tärinästä johtuvia häiriöitä verisuoniin tai sormien, käsien tai ranteiden hermostoihin. Edelleen voi ilmaantua kehon osien puutumista, pistelyä, kipuja tai ihonmuutoksia. Mene lääkärintutkimukseen, jos merkkejä häiriöistä ilmenee.

**Turvallisuus- ja suojalaitteet****⚠️ Huomio!**

Turvallisuus- ja suojalaitteita ei saa poistaa käytöstä – loukkaantumisvaara!

**Hätäpysäytys**

Kytke virtakytkin hätätilanteessa asentoon "STOP".

**Suojalevy kiven iskemiä vastaan**

Suojaa käyttäjää sinkoutuvilta esineiltä. Mukana oleva veitsi katkaisee leikkuusiiman sallittuun pituuteen.

**Määrittely**

	<b>MS 2600</b>	<b>MS 3300 L</b>	<b>MS 3300 B</b>	<b>MS 4300</b>
Moottorin tyyppi	Ilmajäähdytetty 2-tahtimoottori	Ilmajäähdytetty 2-tahtimoottori	Ilmajäähdytetty 2-tahtimoottori	Ilmajäähdytetty 2-tahtimoottori
Iskunpituus	25,4 cm <sup>3</sup>	32,6 cm <sup>3</sup>	32,6 cm <sup>3</sup>	42,7 cm <sup>3</sup>
Teho:	0,75 kW	0,9 kW	0,9 kW	1,1 kW
Paino kuivana	5,6 kg	6,1 kg	7,2 kg	8,0 kg
Käyttöpaino ilman bensiiniä	6,5 kg	7,0 kg	8,1 kg	9,0 kg
Polttoaine-tilavuus	0,65 l	1 l	1 l	1,1 l
Äänentehotaso ISO 22868	<110 dB Epävarmuus LpA 3 dB	<116 dB Epävarmuus LpA 3 dB	<116 dB Epävarmuus LpA 3 dB	<113 dB Epävarmuus LpA 3 dB
Äänenpainetaso ISO 22868	102 dB	102 dB	102 dB	102 dB
Tärinä ISO 22867	≤ 7,5 m/s <sup>2</sup> Epävarmuus K 2,25 m/s <sup>2</sup>	≤ 15 m/s <sup>2</sup> Epävarmuus K 2,25 m/s <sup>2</sup>	≤ 15 m/s <sup>2</sup> Epävarmuus K 2,25 m/s <sup>2</sup>	≤ 15 m/s <sup>2</sup> Epävarmuus K 2,25 m/s <sup>2</sup>
Leikkuusiiman leikkuuleveys	41 cm	41 cm	41 cm	41 cm
Leikkuusiiman läpimitta	2,4 mm	2,4 mm	2,4 mm	2,4 mm
Leikkuuterän leikkuuleveys	25 cm	25 cm	25 cm	25 cm
Kahva	"Loop"-kahva	"Loop"-kahva	"Bike"-kahva	"Bike"-kahva
Sytytys	elektroninen	elektroninen	elektroninen	elektroninen
Sytytystulppa	L8RTC	L8RTC	L8RTC	L8RTC
Käyttökoneisto	Keskipakokytkin	Keskipakokytkin	Keskipakokytkin	Keskipakokytkin
Moottorin kierros-luku maks.	7.500 r/min	10.000 r/min	10.000 r/min	9.500 r/min

## Määrittely

	MS 2600	MS 3300 L	MS 3300 B	MS 4300
Moottorin kierrosluku joutokäynnillä	2800 r/min	2800 r/min	2800 r/min	2800 r/min
Työkalun käyntinopeus	8400 r/min	7800 r/min	7800 r/min	7500 r/min
Leikkuuterän lisävaruste	Tuoteno 112906	Tuoteno 112906	Tuoteno 112906	Tuoteno 112906
Siimapään lisävaruste	Tuoteno 112905	Tuoteno 112905	Tuoteno 112905	Tuoteno 112905
Kantohihnan lisävaruste	Tuoteno 411705	Tuoteno 112907	Tuoteno 112907	Tuoteno 112907

## Mallien MS 2600 / MS 3300 L MS 3300 B / MS 4300 asennus

### Suojakannen asennus (kuva 1).

### Siimapään asennus (kuva 2)

1. Työnnä vääntölaikka (2-2) käyttöakselin (2-1) ohjauskaraan.
2. Lukitse työntämällä kuusiokoloavain (2-6) vääntölaikassa olevaan sille tarkoitettuun reikään.
3. Aseta laippa paikalleen.
4. Työnnä sovitiin (2-4) paikalleen ja ruuvaa se kiinni.
5. Ruuvaa siimapää (2-5) ohjauskaraan.  
**Huomio: vasenkätinen kierre!**

### Siimakäytön lisäsuojuksen asennus (kuva 4)

1. Napsauta musta lisäsuojus (4-1) suojakanteen.

Sisäinen siimaleikkuri leikkaa siiman automaattisesti sopivan pituiseksi.

### Leikkurin asennus (kuva 3) (kuva 4)

1. Irrota musta lisäsuojus (kuva 4-1)
2. Työnnä vääntölaikka (3-2) käyttöakselin (3-1) ohjauskaraan.
3. Aseta leikkuri (3-3) vääntölaikkaan (3-2) niin, että leikkurin reikä on tarkasti vääntölaikan ohjauskehällä.
4. Aseta laippa (3-4) leikkuriin niin, että tasainen puoli on leikkuria kohti.
5. Aseta suojakansi (3-5) paikalleen.

6. Aseta hammaskiekkko (3-6) paikalleen.
7. Ruuvaa kiinnitysmutteri (3-7) ohjauskaraan. Työnnä sitä varten kuusiokoloavain (3-8) vääntölaikassa oleviin sille tarkoitettuihin reikiin ja kiristä sytytystulpan avaimella. Sytytystulpan avain sisältyy toimitukseen.  
**Huomio: vasenkätinen kierre!**

### Olkahihnan säätö (kuva 7) (kuva 10)

1. Pujota olkahihna molemmille olkapäille.
2. **MS 2600 / MS 3300 L (kuva 7):** Kiinnitä kiinnityshaka silmukkaan (7-6).  
**MS 3300 B / MS 4300 (kuva 10-6):** Kiinnitä kiinnityshaat yksittäin hihnan kiinnityskiskoon.
3. Kokeile olkahihnan pituutta suorittamalla muutamia heilautusliikkeitä käynnistämättä moottoria. Siimaleikkuripään tai leikkurin on liikuttava maanpinnan suuntaisesti.



### Huomio!

Käytä olkahihnaa aina työskennellessäsi. Kiinnitä olkahihna vasta moottorin käynnistämisen jälkeen tyhjäkäynnillä.

## Mallien MS 2600 / MS 3300 L asennus

### Osaluettelo (kuva 7)

1	Siimapää
2	Vääntiö
3	Suojakansi
4	Loop-kädensija
5	Käsikahva, katso Moottorin käynnistys
6	Silmukka



#### Huomio!

Laitetta saa käyttää vasta sitten, kun asennus on suoritettu loppuun.

### L-kahvan asennus (kuva 8)

1. Aseta kumiholkki (8-2) aisaan.
2. Kiinnitä kahvan alempi (8-1) ja ylempi puolisko (8-3) kumiholkin päälle neljällä kuusiokoloruvilla (8-4).

## Mallien MS 3300 B / MS 4300 asennus

### Osaluettelo (kuva 10)

1	Terä
2	Käyttöakseli
3	Suojakansi
4	Bike-kädensija
5	Käsikahva, katso Moottorin käynnistys
6	Hihnan kiinnityskisko



#### Huomio!

Laitetta saa käyttää vasta sitten, kun asennus on suoritettu loppuun.

### Bike-kädensija (kuva 11)

1. Aseta jousi (11-1) aisassa olevaan pidikkeeseen.
2. Aseta alempi kahvan pidike (11-2) jousen päälle.
3. Aseta kahvatangon merkitty (uritettu) alue (11-3) alempaan kahvan pidikkeeseen. Ylemmän pitimen (11-4) on napsahdettava kiinni alempaan pitimeen (11-2).
4. Kiinnitä ylempi pidin (11-4) kahvan pidikkeeseen ruuvilla (11-5).
5. Pidikkeen kiinnitystä voidaan siirtää yksittäin aisassa.

## Polttoaine ja käyttöaineet

### Turvaohjeet



#### Varoitus!

Bensiini on erittäin syttyvää – palovaara!

- Varmista, että moottorista, säiliöstä tai polttoaineletkusta ei vuoda polttoainetta.
- Sekoita ja säilytä bensiiniä vain siihen tarkoitetuissa säiliöissä.
- Älä käytä yli 90 päivän ajan varastoitua polttoaineseosta.
- Täytä polttoainesäiliö aina ulkona.
- Älä tupakoi täytettäessä polttoainesäiliötä.
- Älä avaa säiliön korkkia moottorin ollessa käynnissä tai kuuma.
- Vaihda vaurioitunut säiliö tai säiliön korkki.
- Sulje säiliön kansi aina tiukasti.
- Tyhjennä polttoainesäiliö aina ulkona.
- Jos bensiiniä on vuotanut tai läikkynyt,
  - älä käynnistä moottoria
  - vältä sytytysyrityksiä
  - puhdista laite
  - anna jäljellä olevan polttoaineen haihtua.

### Valmista polttoaineseos

Käytettäessä sekoitussuhdetta 50:1 on suositeltavaa käyttää korkealaatuista erikoiskaksitahtiöljyä.

Merkkikaksitahtiöljyille suositellaan sekoitussuhdetta 25:1.

### Polttoaineen sekoitussuhdetaulukot

Sekoitus	Bensiini	Sekoitusöljy
25 osaa bensiiniä: 1 osa sekoitusöljyä	1 l	40 ml
Kaksitahtiöljy	3 l	120 ml
	5 l	200 ml

Sekoitus	Bensiini	Sekoitusöljy
50 osaa bensiiniä: 1 osa sekoitusöljyä	1 l	20 ml
Kaksitahtiöljy	3 l	60 ml
	5 l	100 ml

Kaada bensiiniä ja asianmukaista öljyä sopivaan säiliöön taulukon mukaisesti. Sekoita huolellisesti.

## Käyttöönotto



#### Huomio!

Tarkista laite silmämääräisesti aina ennen käyttöönottoa.

- Tarkasta laitteen ruuvien, mutterien ja pulttien tukeva kiinnitys ennen käyttöä.
- Laitetta ei saa käyttää, jos leikkuulaite ja/tai kiinnitysosat ovat löysällä, vaurioituneet tai loppuunkuluneet.
- Vaihda vaurioituneiden tai kuluneiden osien tilalle alkuperäiset varaosat.
- Käytä siimaleikkurin yhteydessä aina suojakilpeä.
- Noudata aina laitteen mukana toimitettua moottorin valmistajan käyttöohjetta.
- Noudata maakohtaisia käyttöaika koskevia määräyksiä.

### Moottorin käynnistyminen



#### Varoitus!

Älä koskaan pidä moottoria käynnissä suljetuissa tiloissa. Myrkytysvaara!



Lyhennä siima 13 cm:n mittaiseksi ennen käynnistämistä, jotta moottori ei ylikuormitu.

Käynnistysläpän asennot:



CHOKE (kuristus)



RUN (käynti)

### Käynnistykseen yhteydessä huomioitavaa:

1. Aseta siimaleikkuri maahan tasaisesti ja esteettömästi.
2. Varmista, että leikkuupää ei osu mihinkään esineisiin eikä maahan.
3. Ota tukeva asento.
4. Pidä laitteesta kiinni vasemmalla kädellä. Tartu käynnistysvaijeriin oikealla kädellä.
5. Älä seiso aisan päällä tai polvistu sen päälle.
  - Vedä käynnistysvaijeria aina suoraan ulospäin. Älä päästä sitä palautumaan äkillisesti.

## Mallien MS 2600 / MS 3300 L käyttöönnotto

### Kylmäkäynnistys (kuva 6) (kuva 9)

6-1	Ilmansuodattimen suojus
6-2	Polttoainesäiliö
6-3	Käynnistyslappä: Choke – Run
6-4	Rikastin (kylmäkäynnistuksen kalvopumppu)
6-5	Käynnistysvaijeri
9-1	Sytytyksen kytkin: Start – Stop
9-2	Kaasuvivun lukitus
9-3	Kaasuvipu

1. Kytke sytytyksen kytkin Start-asentoon (9-1).
2. Pidä kaasuvivun lukitusta (9-2) painettuna ja paina kaasuvipua (9-3).
3. Kytke käynnistyslappä (6-3) CHOKE-asentoon.
4. Paina kylmäkäynnistuksen kalvopumppua (6-4) 10 kertaa.
5. Vedä käynnistysvaijeria (6-5) suoraan ulospäin 3–4 kertaa, kunnes moottori käynnistyy kuuluvasti ja lyhyesti (sytytys).  
Vedä tasaisesti ja nopeasti.
6. Kytke käynnistyslappä RUN-asentoon.
7. Vedä käynnistysvaijeria ulospäin, kunnes moottori käynnistyy.
8. Jos moottori ei käynnisty, toista vaiheet 1–7.

### Mallien MS 2600 / MS 3300 L kuumakäynnistys (kuva 6) (kuva 9)

1. Kytke sytytyksen kytkin Start-asentoon (9-1).
2. Kytke käynnistyslappä (6-3) RUN-asentoon. Vedä käynnistysvaijeria (6-5) – moottori käynnistyy.

#### ■ Moottori ei käynnisty:

- Kytke käynnistyslappä RUN-asentoon.
- Vedä käynnistysvaijeria 5 kertaa.

#### ■ Moottori ei käynnisty vielääkään:

- Odota viisi minuuttia ja yritä uudelleen. Pidä kaasuvipua painettuna.



Katso luku Apu häiriötilanteissa.

### Moottorin sammutus (kuva 9)

1. Vapauta kaasuvipu ja anna moottorin käydä tyhjäkäynnillä.
2. Kytke sytytyksen kytkin (9-1) STOP-asentoon.



#### Huomio!

Moottori ja leikkuri pyörivät vielä poiskytkennän jälkeen – loukkaantumisvaara!

## Mallien MS 3300 B / MS 4300 käyttöönnotto

### Kylmäkäynnistys (kuva 6) (kuva 13)

6-1	Ilmansuodattimen suojus
6-2	Polttoainesäiliö
6-3	Käynnistyslappä: Choke – Run
6-4	Rikastin (kylmäkäynnistuksen kalvopumppu)
6-5	Käynnistysvaijeri
13-1	Sytytyksen kytkin: Start – Stop
13-2	Kaasuvivun lukitus
13-3	Kaasuvipu

1. Kytke käynnistyslappä (6-3) CHOKE-asentoon.
2. Kytke sytytyksen kytkin Start-asentoon (13-1).
3. Paina kylmäkäynnistuksen kalvopumppua (6-4) 10 kertaa.
4. Vedä käynnistysvaijeria (6-5) suoraan ulospäin 2–3 kertaa, kunnes moottori käynnistyy kuuluvasti ja lyhyesti (sytytys).  
Vedä tasaisesti ja nopeasti.
5. Kytke käynnistyslappä RUN-asentoon.
6. Vedä käynnistysvaijeria ulospäin, kunnes moottori käynnistyy.
7. Jos moottori ei käynnisty, toista vaiheet 1–7.

### Mallien MS 3300 B / MS 4300 kuumakäynnistys (kuva 6) (kuva 13)

1. Kytke sytytyksen kytkin Start-asentoon (13-1).
2. Kytke käynnistyslappä (6-3) RUN-asentoon.
3. Vedä käynnistysvaijeria (6-5) nopeasti enintään 6 kertaa – moottori käynnistyy. Pidä kaasuvipua kokonaan painettuna, kunnes moottorin käynti tasaantuu.

#### ■ Moottori ei käynnisty:

- Kytke käynnistyslappä RUN-asentoon.
- Vedä käynnistysvaijeria 5 kertaa.

#### ■ Moottori ei käynnisty vielääkään:

- Odota viisi minuuttia ja yritä uudelleen. Pidä kaasuvipua painettuna.



Katso luku Apu häiriötilanteissa.

### Moottorin sammutus (kuva 13)

1. Vapauta kaasuvipu (13-3) ja anna moottorin käydä tyhjäkäynnillä.
2. Kytke sytytyksen kytkin (13-1) STOP-asentoon.



#### Huomio!

Moottori ja leikkuri pyörivät vielä poiskytkennän jälkeen – loukkaantumisvaara!

## Käyttöohjeet

Käytä moottoria trimmauksen ja leikkaamisen aikana aina ylemmällä kierroslukualueella

### Turvallisuusohjeet

#### **Huomio!**

Huomioi tässä dokumentaatiossa ja laitteessa olevat turvallisuus- ja varoitusohjeet ja noudata niitä.

- Sellaisten henkilöiden, jotka eivät ole perehtyneet laitteen käsittelyyn, on harjoitettava ensin moottorin ollessa sammutettuna
- Käytä asianmukaisia työvaatteita
- Seiso tukevasti, kun työskentelet
- Käsittele laitetta aina kaksin käsin
- Pidä vartalosi ja vaatteesi loitolla leikkuutyökalusta
- Pidä ulkopuoliset henkilöt poissa vaara-alueelta
- Kun laite on käytössä, ei siimapäätä saa koskaan nostaa polven yläpuolelle
- Älä ruiskuta laitetta vedellä ja suojaa se sateelta ja kosteudelta
- Kun leikkaat rinteessä, seiso aina leikkuulaitetta alempana
- Älä koskaan työskentele liukkaalla, luistavalla harjan-teella tai kukkulalla
- Älä koskaan käytä laitetta herkästi syttyvien nesteiden tai kaasujen läheisyydessä – räjähdys- ja/tai tulipalovaara!
- Jos laitteella osutaan vieraaseen esineeseen:
  - Sammuta moottori
  - Tarkasta laite vaurioiden varalta

### Leikkuusiiman pidentäminen

1. Anna moottorin läydy täydellä kaasulla ja heiluta siimapäätä kohti maata.  
Leikkuusiima pitenee automaattisesti.



Suojakivessä oleva terä lyhentää leikkuusiiman sallittua pituuteen.

### Suojalevyn puhdistus

1. Sammuta laite.
2. Poista leikkuujätteet varovaisesti ruuvimeisselillä tai muulla vastaavalla työkalulla.



Puhdista suojalevy säännöllisesti, jotta varsiputki ei ylikuumentu.

### Trimmaus

1. Tarkasta maasto ja määritä haluttu leikkuukorkeus.
2. Vie siimapää halutulle korkeudelle ja pidä se siinä.
3. Heiluta laitetta sirppimäisellä liikkeellä sivulta sivulle.
4. Pidä siimapää jatkuvasti samansuuntaisesti maan kanssa.

### Matala trimmaus

5. Kallista laitetta hieman eteenpäin niin, että se liikkuu hieman maan pinnan yläpuolella.
6. Trimmaa aina vartalostasi pois päin.

### Trimmaus aitojen ja perustusten lähellä



#### **Huomio!**

Älä koske kiinteisiin rakenteisiin – kimpoamisvaara!

1. Kuljeta laitetta hitaasti ja varovasti, älä anna leikkuusiiman törmätä mihinkään esteeseen.

### Trimmaus puunrunkojen ympärillä

2. Liikuta laitetta hitaasti ja varovaisesti puunrungon ympäri niin, että leikkuusiimat eivät koske puunkuoreen.
3. Leikkaa vasemmalta oikealle puunrungon ympäri.
4. Vie leikkuusiiman kärki kiinni ruohon ja rikkaruohoihin ja kallista siimapäätä hieman eteenpäin.



Trimmaus kivimuuriin, perustusten ja puiden läheisyydessä kuluttaa siimaa tavallista enemmän.

### Ruohon leikkaaminen

1. Kallista siimapää 30 asteen kulmaan oikealle.
2. Aseta kahva haluttuun asentoon.



#### **Huomio!**

Poista vieraat esineet työskentelyalueelta.  
Loukkaantumisvaara/esinevahinkojen vaara sinkoutuvi-  
en esineiden johdosta.

### Ruohon leikkaaminen leikkuuterällä

Kun ruohoa leikataan leikkuuterällä, leikkuuterää liikutetaan vaakasuorassa asennossa maan pinnan suuntaisesti sivulta sivulle.

**Huomio!**

Ennen leikkuuterän käyttöä on lisäksi huomioitava seuraavat seikat:

- Käytä kantohihnaa
- Tarkasta suojuksen ja leikkuuterän oikea asennus
- Käytä suojavaatteita ja silmäsuojaimia



Älä käytä rikkaruohojen kitkemiseen, äläkä tiheikön tai taimien raivaamiseen!

**Huomio!**

Käytä vain alkuperäistä leikkuuterää ja varusteita! Ei-alkuperäisten osien käyttö voi johtaa loukkaantumisiin ja laitteen toimintahäiriöihin!

**Kimpoamisen estäminen****Huomio!**

Älä käytä leikkuuterää kiinteiden esteiden lähellä – kimpoamisvaara/loukkaantumisvaara!

**Kiinni juuttuminen**

Paksu ruoho, taimet tai tiheikkö voivat jumiuttaa leikkuuterän ja pysäyttää sen.

- Vältä kiinni juuttumista huomioimalla tiheän kasvuston kalustumissuunnan ja leikkaamalla vastapäiseltä puolelta.
- Jos leikkuuterä juuttuu leikkaamisen aikana
  - Moottori on heti pysäytettävä
  - Pidä laitetta entisellä korkeudella, jotta leikkuuterä ei vapautuisi iskunomaisesti eikä
  - Juuttunut materiaali sinkoutuisi ulos

**Huolto ja hoito**

- Puhdista laite jokaisen käytön jälkeen harjalla ja kuivalla liinalla. Älä käytä puhdistusaineita tai vettä.

**Ilmansuodatin****Huomio!**

Älä koskaan käytä laitetta ilman ilmansuodatinta. Puhdista ilmansuodatin säännöllisesti. Vaihda voittunut suodatin.

1. Poista tähtiruuvi, ota kansi pois ja irrota ilmansuodatin.
2. Puhdista ilmansuodatin saippualla ja vedellä. Älä käytä bensiiniä!

3. Anna ilmansuodattimen kuivua.
4. Asenna ilmansuodatin käännettyssä järjestyksessä
5. Polttoainesuodatin

**Huomio!**

Älä koskaan käytä laitetta ilman polttoainesuodatinta. Seurauksena voi olla vakavia moottorivaurioita.

1. Ota säiliön kansi kokonaan pois.
2. Tyhjennä olemassa oleva polttoaine sopivaan astiaan.
3. Vedä suodatin ulos säiliöstä koukun avulla.
4. Vedä suodatin irti kiertoliikkeellä.
5. Vaihda suodatin.

**Kaasutuksen säätö**

Kaasutin on säädetty tehtaalla optimaalisesti.

**Sytytystulppa (kuva 5)**

Sytytystulpan elektrodiväli = 0,635 mm [0,025"].

1. Kiristä sytytystulppa 12-15Nm:n kiristysmomentilla.
2. Aseta sytytystulpan liitin sytytystulppaan.

**Siimaterän teroitus**

1. Irrota leikkuuterä suojalevystä.
2. Kiinnitä leikkuuterä ruuvipuristimella ja teroita se lattaviillalla. Viilaa vain yhteen suuntaan.

**Varastointi**

- Tyhjennä polttoainetankki ennen pitempää varastointia (talven yli)
- Tyhjennä polttoainetankki ulkona
- Annan moottorin jäähtyä ennen varastointia

1. Tyhjennä polttoainesäiliö.
2. Käynnistä moottori ja anna sen käydä tyhjäksi, kunnes se pysähtyy.
3. Anna moottorin jäähtyä.
4. Irrota sytytystulppa tulpanavaajalla.
5. Lisää polttotilaan teelusikallinen 2-tahtiöljyä. Jotta öljy jakautuisi moottorin sisäosiin, on käynnistysvaijeria vedettävä siellä kerran.
6. Aseta sytytystulppa takaisin paikalleen.

- Puhdista ja huolla laite perusteellisesti.
- Varastoi laite viileään ja kuivaan paikkaan.

## ⚠ Huomio!

Älä varastoi laitetta avotulen tai lämmönlähteiden lähellä – tulipalo- ja/tai räjähdysvaara!

## ⚠ Huomio! Palovaara!

Tankattua konetta ei saa varastoida rakennuksissa, joissa bensiinihöyryt voivat joutua kosketukseen avoimen tulen tai kipinöiden kanssa.

Pidä moottori, pakoputki, akkulaatikko, polttoainetankki erillään niittoheinästä, bensiinistä, öljystä.

Liikaa savua

■ Käytä polttoainetta oikeassa sekoitus-suhteessa

Häiriöt, joita ei voi korjata tämän taulukon avulla, täytyy antaa valtuutetun ammattikorjaamon korjattaviksi.

## Hävittäminen



**Loppuun käytettyä laitetta ei saa hävittää tavallisen jätteen seassa!**

Pakkaus, laite ja lisävarusteet on valmistettu kierrätyskelpoisista materiaaleista ja ne on hävitettävä asianmukaisella tavalla.

## Uudelleenkäytön otto

- Poista sytytystulppa.
- Vedä käynnistysvaijeria nopeasti poistaaksesi jäljellä olevan öljyn polttokammioista.
- Puhdista sytytystulppa, tarkasta elektrodiväli.
- Asenna sytytystulppa takaisin, vaihda tarvittaessa.
- Valmista laite käyttöä varten.
- Säiliö täytetään oikealla polttoaineen ja öljyn sekoituksella (50 : 1).

## Ohjeet häiriöiden varalta

Häiriö	Korjaus
Moottori ei käynnisty	<ul style="list-style-type: none"> <li>■ Väärin suoritettu käynnistys, noudata käyttöohjetta</li> <li>■ Puhdista sytytystulppa sekä ilma- ja polttoainesuodatin</li> </ul>
Moottori käynnistyy, mutta sammuu pian sen jälkeen	<ul style="list-style-type: none"> <li>■ Aseta vipu asentoon RUN</li> <li>■ Puhdista / säädä tai vaihda sytytystulppa</li> <li>■ Puhdista tai vaihda suodatin</li> </ul>
Moottori käynnistyy, mutta ei käy täydellä teholla	<ul style="list-style-type: none"> <li>■ Aseta vipu asentoon RUN</li> <li>■ Puhdista tai vaihda suodatin</li> </ul>
Moottori käy nykyien	<ul style="list-style-type: none"> <li>■ Puhdista / säädä tai vaihda sytytystulppa</li> </ul>



## Sissejuhatus

Lugege enne seadme kasutusele võtmist kasutusjuhend läbi. See on ohutu töötamise ja tõrgeteta käsitsemise eeldus.

- Pange tähele ohutusjuhiseid ja hoiatusi nii käesolevas juhendis kui ka seadmel.
- See juhend on kirjeldatud toote lahutamatu osa ja müümisel tuleb see ostjale üle anda.

## Märkide selgitus

### Tähelepanu!

Selle hoiatuse täpne järgmine võib ära hoida inimvigastusi ja/või materiaalselt kahju.

 Erijuhised paremaks arusaamiseks ja käsitsemiseks.

## Seadmel asuvate sümbolite tähendus

	Tähelepanu!
	Lugege kasutusjuhendit
	Kandke kaitseprille, kaitsekiivrit ja kuulmiskaitsevahendeid
	Kandke kindaid
	Kandke turvajalanõusid
	Hoidke keha ja rõivad lõiketerast/lõikejõhvist eemal.
	Oht eemalepaikuvate esemete tõttu
	Kaugus seadme ja kolmandate isikute vahel peab olema vähemalt 15 m

## Otstarbekohane kasutamine

See seade on ette nähtud murupindade pügamiseks ja niitmiseks eravalduses.

Seadme igasugune muu kasutus ei ole otstarbekohane.

### Tähelepanu!

Seadet ei tohi kasutada äritegevuses.

## Ohutusjuhised

- Kasutage seadet vaid siis, kui see on tehniliselt laitmatus seisukorras.
- Töötage ainult piisava päevavalguse või tehisvalguse korral.
- Seadet ei tohi käitada teiste lõikeristade ega lisaseadmetega.
- Kandke otstarbekohast tööriietust:
  - pikki pükse, tugevaid jalanõusid, kindaid;
  - kaitsekiivrit, kaitseprille, kuulmiskaitsevahendeid.
- Seiske töötamisel kindlas asendis.
- Ärge käsitsege seadet, kui olete alkoholi, narkootikumide või ravimite mõju all.
- Käsitsege seadet alati mõlema käega.
- Hoidke käepidemed kuivad ja puhtad.
- Hoidke kehaosad ja riietus lõikeseadmest eemal.
- Hoidke kõrvalised isikud ohutsoonist eemal.
- Eemaldage töösoonist võõrkehad.
- Hoidke kaitseplaat, trimmipea ja mootor alati niitmiskääkidest puhas.
- Seadme juurest lahkudes:
  - lülitage mootor välja;
  - oodake, kuni lõikeseade seiskub.
- Ärge jätke seadet järelevalveta.
- Ärge lubage masinat kasutada lastel ega teistel isikutel, kes ei tunne kasutusjuhendit. Kohalikud seadused võivad kasutaja miinimumvanuse kindlaks määrata.
- Tuleb järgida õnnetuste vältimise eeskirju.
- Kasutaja vastutab teistele isikutele ja nende omandile tekitatud kahju eest.
- Enne seadme või lõiketera transportimist või hoiualepanemist asetage terakaitse alati peale.

## Tähelepanu!

Pikemal töötamisel võib vibratsioon põhjustada sõrmede, käte või käeliigeste vereringe või närvisüsteemi häireid. Võib esineda kehaosade suremis- ja torkimistunnet, valu või nahamuutusi. Vastavate sümptomite esinemisel pöörduge arsti poole!

## Ohutus- ja kaitseseadised

### Tähelepanu!

Hoidke elektritööriistadest kinni ainult isoleeritud haardepindadest, sest löiketera võib puutuda vastu varjatud elektrijuhtmeid või seadme enda võrgukaablit.

Löiketera kokkupuude pinge all oleva juhtmega võib pingestada seadme metallist osasid ja põhjustada elektrilööki.

### Hädapidur

Hädaolukorras lülitage süütelüliti asendisse „STOP”.

### Kivikaitse

kaitseb kasutajat eemalepaiskuvate esemete eest. Sisesehitatud löiketera löikab löikejõhvi lubatud pikkuselt ära.

## Tehnilised andmed

	MS 2600	MS 3300 L	MS 3300 B	MS 4300
Mootori tüüp	Õhkjahutusega 2-taktiline mootor	Õhkjahutusega 2-taktiline mootor	Õhkjahutusega 2-taktiline mootor	Õhkjahutusega 2-taktiline mootor
Töömaht	25,4 cm <sup>3</sup>	32,6 cm <sup>3</sup>	32,6 cm <sup>3</sup>	42,7 cm <sup>3</sup>
Võimsus:	0,75 kW	0,9 kW	0,9 kW	1,1 kW
Kuivkaal (EN ISO 11806)	5,6 kg	6,1 kg	7,2 kg	8,0 kg
Töökaal ilma bensiiniga	6,5 kg	7,0 kg	8,1 kg	9,0 kg
Kütuse mahtuvus	0,65 l	1 l	1 l	1,1 l
Müratase ISO 22868	<110 dB Määramatus LpA 3 dB	<116 dB Määramatus LpA 3 dB	<116 dB Määramatus LpA 3 dB	<113 dB Määramatus LpA 3 dB
Helirõhu tase ISO 22868	102 dB	102 dB	102 dB	102 dB
Vibratsioon ISO 22867	≤ 7,5 m/s <sup>2</sup> Määramatus K 2,25 m/s <sup>2</sup>	≤ 15 m/s <sup>2</sup> Määramatus K 2,25 m/s <sup>2</sup>	≤ 15 m/s <sup>2</sup> Määramatus K 2,25 m/s <sup>2</sup>	≤ 15 m/s <sup>2</sup> Määramatus K 2,25 m/s <sup>2</sup>
Löikejõhvi löikelaius	41 cm	41 cm	41 cm	41 cm
Löikejõhvi läbimõõt	2,4 mm	2,4 mm	2,4 mm	2,4 mm
Löiketera löikelaius	25 cm	25 cm	25 cm	25 cm
Käepide	„Loop”-käepide	„Loop”-käepide	„Bike”-käepide	„Bike”-käepide
Süüde	Elektrooniline	Elektrooniline	Elektrooniline	Elektrooniline
Süüteküünal	L8RTC	L8RTC	L8RTC	L8RTC
Ajam	Tsentrifugaalsidur	Tsentrifugaalsidur	Tsentrifugaalsidur	Tsentrifugaalsidur
Mootori pöörlemiskiirus max	7.500 p/min	10.000 p/min	10.000 p/min	9.500 p/min
Mootori pöörlemiskiirus tühikäigul	2800 p/min	2800 p/min	2800 p/min	2800 p/min

## Tehnilised andmed

	MS 2600	MS 3300 L	MS 3300 B	MS 4300
Tööriista pöörlemiskiirus	8400 p/min	7800 p/min	7800 p/min	7500 p/min
Lisatarvik lõiketera	Art. Nr. 112906	Art. Nr. 112906	Art. Nr. 112906	Art. Nr. 112906
Lisatarvik trimmipea	Art. Nr. 112905	Art. Nr. 112905	Art. Nr. 112905	Art. Nr. 112905
Lisatarvik kanderihm	Art. Nr. 411705	Art. Nr. 112907	Art. Nr. 112907	Art. Nr. 112907

### Kokkupanek MS 2600 / MS 3300 L MS 3300 B / MS 4300

Kaitsekilbi paigaldamine (joonis 1).

Trimmeripea kokkupanek (joonis 2)

1. Alusplaat (2-2) asetada ajamivõlli völliüksile (2-1).
2. Lukustamiseks torgata kuuskantvõti (2-6) alusplaadi selleks ettenähtud süvisesse.
3. Paigaldada flants.
4. Ühendada adapter (2-4) ja kinni keerata.
5. Trimmeripea (2-5) keerata völliüksile otsa.  
**Tähelepanu: vasakkeere!**

Trimmikaitse paigaldamine murutrimmerile  
(joonis 4)

1. Must trimmikaitse (4-1) kaitsekilbi sisse lükata.

Integreeritud jõhvinuga hoolitseb jõhvi optimaalse pikkuse eest automaatselt.

Lõiketera paigaldamine (joonis 3) (joonis 4)

1. Must trimmikaitse demonteerida (joonis 4-1).
2. Alusplaat (3-2) asetada ajamivõlli völliüksile (3-1).
3. Lõiketera (3-3) asetada alusplaadile (3-2) nii, et lõiketera ja alusplaadi avad oleksid täpselt kohakuti.
4. Flants (3-4) ühendada lõiketeraga nii, et lame pool oleks lõiketera poole.
5. Kaitsekilp (3-5) peale panna.
6. Stopperseib (3-6) peale panna.

7. Völliüksile kinnitusmutter (3-7) peale keerata. Selleks lükata kuuskantvõti (3-8) selleks ettenähtud süvisesse ja keerata küünlavõtmega kinni. Küünlavõti kuulub tarnekomplekti. **Tähelepanu: vasakkeere!**

Õlarihma reguleerimine (joonis 7) (joonis 10)

1. Õlarihm seada üle mõlema öla.
2. **MS 2600 / MS 3300 L** (joonis 7): Kinnitusklamber kinnitada aasa külge (7-6).  
**MS 3300 B / MS 4300** (joonis 10-6): Kinnitusklamber kinnitada rakmehoidikus individuaalselt.
3. Õlarihma pikkust kontrollida mõne prooviliigutuse käigus ilma mootorit käivitamata. Trimmeripea või lõiketera pevad olema maapinnaga paralleelselt.



#### Tähelepanu!

Töötamisel kasutada alati õlarihma.

Õlarihm kinnitada alles pärast mootori tühikäigul käivitamist.

**Kokkupanek MS 2600 / MS 3300 L****Detailide ülevaade (joonis 7)**

1	Trimmeripea
2	Alusplaat
3	Kaitsekilp
4	„Loop” käepide
5	Käepide, vt „Mootori käivitamine”
6	Aas

**Tähelepanu!**

Seadet tohib kasutada ainult pärast kokkupaneku lõpetamist.

**L-käepideme paigaldamine (joonis 8)**

4. Kummimansett (8-2) varrele seada.
5. Nelja sisekuuskantmutri abil (8-4) kinnitada pidemehoidiku alumine osa (8-1) ja ülemine osa (8-3) kummimanseti peale.

**Kokkupanek MS 3300 B / MS 4300****Detailide ülevaade (joonis 10)**

1	Lõiketera
2	Ajamivõll
3	Kaitsekilp
4	„Bike” käepide
5	Käepide, vt „Mootori käivitamine”
6	Rakmehoidik

**Tähelepanu!**

Seadet tohib kasutada ainult pärast kokkupaneku lõpetamist.

**„Bike” käepide (joonis 11)**

1. Vedru (11-1) varre hoidikusse seada.
2. Pidemehoidiku alumine osa (11-2) asetada vedrule.
3. Käepideme tähistatud osa (soontega) (11-3) asetada alumisse pidemehoidikusse. Ülemine klamber (11-4) peab alumises klambri (11-2) lukustuma.
4. Ülemine klamber (11-4) pidemehoidiku külge kinni kruvida (11-5).
5. Hoidiku asendit varrel võib individuaalselt muuta.

## Kütus ja töövahendid

### Ohutusjuhised



#### Hoiatus!

Bensiin on äärmiselt süttiv – tuleoht!

- Hoolditsege selle eest, et mootorist, paagist või kütusevoolikutest ei lekiks kütust
- Bensiini segada ja hoida ainult selleks ettenähtud mahutites
- mitte kasutada kütusesegusid, mida on hoitud kauem kui 90 päeva.
- Tankida ainult välitingimustes
- Tankimisel mitte suitsetada
- Kütusepaagi sulgurit mitte avada töötava või kuumu mootori puhul.
- Kahjustatud kütusepaak või kütusepaagi sulgur välja vahetada
- Kütusepaagi kaas alati tihedalt sulgeda
- Bensiinipaaki tühjendada ainult väljas
- Kui bensiin on välja voolanud või maha loksunud:
  - Mootorit mitte käivitada
  - Süüdet mitte sisse panna
  - Seade puhastada
  - Oodata, kuni kütusejäägid on ära aurnud

### Kütusesegu valmistamine

Kasutades segu vahekorras 50:1 soovime kasutada kvaliteetset 2-taktiliste mootorite spetsiaalõli.

2-takti-spetsiaalõli markide puhul soovime segu vahekorras 25:1.

### Kütusesegude vahekorra tabelid

Segamisprotsess	Bensiin	Kütteõli segu
25 osa bensiini: 1 osa kütteõli segu 2-takti-õli	1 l	40 ml
	3 l	120 ml
	5 l	200 ml

Segamisprotsess	Bensiin	Kütteõli segu
50 osa bensiini: 1 osa kütteõli segu 2-takti-õli	1 l	20 ml
	3 l	60 ml
	5 l	100 ml

Bensiin ja sobiv õli tabelis antud vahekorras sobivasse mahutisse kallata. Mõlemad koostisosad põhjalikult kokku segada.

## Kasutuselevõtmine



#### Tähelepanu!

Enne kasutuselevõtmist vaadata seade alati üle.

- Enne seadme kasutamist kontrollige, kas kõik kruvid, mutrid ja poldid on kõvasti kinni keeratud
- Kasutada ei tohi seadet, mille löikemehhanism ja /või kinnitusdetailid on lahti, kahjustatud või kulunud.
- Kahjustatud või kulunud osad tuleb asendada originaalvaruosadega
- Trimmerit tuleb alati kasutada koos ohutuskaitsega
- Alati tuleb järgida kaasasolevat mootorivalmistaja kasutusjuhendit
- Järgida tuleb kohalikke seadusega sätestatud kasutus-aegu

### Mootori käivitamine



#### Hoiatus!

Mootoril ei tohi kunagi töötada lasta kinnistes ruumides. Mürgistusohu!



Mootori ülekoormuse ärahoidmiseks lühendada enne käivitamist löikejõhve 13 cm-ni.

Stardiklapi astmed:



### Tähelepanu käivitamisel:

1. Trimmer asetada ühetasasele ja takistusteta maapinnale
2. Jälgida sealjuures, et löikemehhanism ei riivaks esemeid ega puudutaks maapinda.
3. Võtke sisse tööasend
4. Hoidke seadet vasaku käega kinni. Parema käega haarake käivitustrossist
5. Äрге seiske või põlvitage trimmeri varre peal
  - Tõmmake käivitustross alati otse välja. Äрге laske trossi järsult lahti

## Kasutuselevõtmine MS 2600 / MS 3300 L

### Külmkäivitus (joonis 6) (joonis 9)

6-1	Õhufiltri kate
6-2	Bensiinipaak
6-3	Stardiklapp „Choke” – „Run”
6-4	Primer (külmstardi membraanpump)
6-5	Käivitustross
9-1	Toitelüliti „Start” – „Stop”
9-2	Gaasihoova tõkesti
9-3	Gaasihoob

1. Seadke toitelüliti asendisse „Start” (9-1).
2. Vajutage alla gaasihoova tõkesti (9-2) ja hoidke, vajutage alla gaasihoob (9-3).
3. Seadke stardiklapp (6-3) asendisse „CHOKE”.
4. Vajutage 10x külmstardi-membraanpumpa (6-4).
5. Tõmmake käivitustrossi (6-5) 3-4 korda, kuni mootor kuuldavalt ja lühiajaliselt tööle hakkab (käivitus). Jälgige, et tõmbed oleksid ühtlased ja kiired.
6. Seadke stardiklapp asendisse „RUN”.
7. Tõmmake käivitustrossi kuni mootor tööle hakkab.
8. Kui mootor tööle ei hakka, korrake toiminguid 1 kuni 7.

### MS 2600 / MS 3300 L soekäivitus (joonis 6) (joonis 9)

1. Seadke toitelüliti asendisse „Start” (9-1).
  2. Seadke stardiklapp (6-3) asendisse „RUN”. Tõmmake käivitustrossist (6-5) – mootor käivitus.
- Mootor ei käivitu:
    - Seadke stardiklapp asendisse „RUN”
    - Tõmmake käivitustrossi 5x
  - Kui mootor ikka ei käivitu:
    - oodake 5 minutit ja proovige seejärel uuesti allavajutatud gaasihoovaga



Pöörake tähelepanu peatükile „Abi rikete korral”.

### Mootori väljalülitamine (joonis 9)

1. Vabastage gaasihoob ja jätke mootor tühikäigule.
2. Seadke toitelüliti asendisse „STOP”.



#### Tähelepanu!

Mootor ja lõikemehhanism ei peatu kohe pärast väljalülitamist – vigastusohht!

## Kasutuselevõtmine MS 3300 B / MS 4300

### Külmkäivitus (joonis 6) (joonis 13)

6-1	Õhufiltri kate
6-2	Bensiinipaak
6-3	Stardiklapp „Choke” – „Run”
6-4	Primer (külmstardi membraanpump)
6-5	Käivitustross
13-1	Toitelüliti „Start” – „Stop”
13-2	Gaasihoova tõkesti
13-3	Gaasihoob

1. Seadke stardiklapp (6-3) asendisse „CHOKE”.
2. Seadke toitelüliti asendisse „Start” (13-1).
3. Vajutage 10x külmstardi-membraanpumpa (6-4).
4. Tõmmake käivitustrossi (6-5) 2 – 3 korda, kuni mootor kuuldavalt ja põgusalt tööle hakkab (käivitus). Jälgige, et tõmbed oleksid ühtlased ja kiired.
5. Seadke stardiklapp asendisse „RUN”.
6. Tõmmake käivitustrossi kuni mootor tööle hakkab.
7. Kui mootor tööle ei hakka, korrake toiminguid 1 kuni 7.

### MS 3300 B / MS 4300 soekäivitus (joonis 6) (joonis 13)

1. Seadke toitelüliti asendisse „Start” (13-1).
  2. Seadke stardiklapp (6-3) asendisse „RUN”.
  3. Tõmmake käivitustrossi (6-5) kiiresti maksimaalselt 6x – mootor käivitus. Hoidke gaasihoova täiesti põhjas, kuni mootor rahulikult tööle hakkab.
- Mootor ei käivitu:
    - Seadke stardiklapp asendisse „RUN”
    - Tõmmake käivitustrossi 5x
  - Kui mootor ikka ei käivitu:
    - oodake 5 minutit ja proovige seejärel uuesti allavajutatud gaasihoovaga.



Pöörake tähelepanu peatükile „Abi rikete korral”.

### Mootori väljalülitamine (joonis 13)

1. Vabastage gaasihoob (13-3) ja jätke mootor tühikäigule.
2. Seadke toitelüliti (13-1) asendisse „STOP”.



#### Tähelepanu!

Mootor ja lõikemehhanism ei peatu kohe pärast väljalülitamist – vigastusohht!

## Kasutusjuhend

Laske mootril niitmise ja lõikamise ajal kogu aeg pöörlemisageduse ülemises vahemikus töötada

### Ohutusjuhised

#### Tähelepanu!

Pange tähele ohutusjuhiseid ja hoiatusi nii käesolevas juhendis kui ka seadmel.

- Inimesed, kes trimmerit ei tunne, peavad käsitemist harjutama väljalülitatud mootoriga.
- Kandke otstarbekohast tööriietust.
- Seiske töötamisel kindlas asendis.
- Käsitsege seadet alati mõlema käega.
- Hoidke kehaosad ja riidet lõikeseadmest eemal.
- Hoidke kõrvalised isikud ohutsoonist eemal.
- Ärge hoidke kasutamise ajal trimmipead kunagi põlvest kõrgemal.
- Ärge pritsige seadet veega, kaitske teda vihma ja niiskuse eest.
- Kallakutel niites seiske alati allpool lõikeseadist.
- Ärge töötage kunagi siledal, libedal künkal või kallakul.
- Ärge kasutage seadet kunagi kergsüttivate vedelike või gaaside läheduses – plahvatus- ja/või tulekahjuoht!
- Pärast võrkehaga kokkupuutumist:
  - Lülitage mootor välja;
  - kontrollige, kas seade on kahjustatud.

### Lõikejõhvi pikendamine

1. Laske mootril täisgaasiga töötada ja koputage trimmipead vastu maad.  
Lõikejõhvi pikendatakse automaatselt.

 Kaitsekattesse sisseehitatud tera lõikab lõikejõhvi automaatselt parajalt pikkuselt ära.

### Kaitseplaadi puhastamine

1. Lülitage seade välja.
2. Eemaldage niitmistäägid ettevaatlikult kruvitsa või mõne teise sarnase esemega.

 Puhastage kaitseplaati regulaarselt, et vältida võllitoru ülekuumenemist.

### Pügamine

1. Kontrollige maastikku ja määrake soovitud lõikekõrgus.
2. Juhtige ja hoidke trimmipead soovitud kõrgusel.
3. Viibutage seadet poolkaarekujuliste liigutustega ühelt küljelt teisele.
4. Hoidke trimmipea alati maapinnaga paralleelselt.

### Madal pügamine

5. Juhtige seadet kerge kaldega ettepoole, nii et see liigub veidi maapinnast kõrgemal.
6. Pügage alati suunaga kehast eemale.

### Aedade ja vundamentide ääres pügamine

#### Tähelepanu!

Ärge puutuge vastu tugevaid ehitisi – tagasilöögioht!

1. Juhtige seadet aeglaselt ja ettevaatlikult, ärge laske lõikejõhvil vastu takistusi põrgata.

### Puutüvede ümber pügamine

2. Juhtige seadet puutüvede ümber ettevaatlikult ja aeglaselt, et lõikejõhv ei puudutaks puukoort.
3. Niitke puutüvede ümber vasakult paremale.
4. Laske jõhviots vastu muru ja umbrohtu ning kallutage trimmipead kergelt ettepoole.

 Kivimüüride, vundamentide ja puude ümber pügamine suurendab jõhvi kulumist.

### Niitmine

1. Keerake trimmipea 30 kraadi paremale.
2. Seadke käepide soovitud asendisse.

#### Tähelepanu!

Eemaldage töösoonist võrkehjad.  
Vigastusohu / materiaalne kahju eemalepaiskuvate võrkehjade tõttu.

### Lõiketeraga niitmine

Lõiketeraga niitmisel juhitakse lõiketera horisontaalselt, kaarekujuliste liigutustega ühelt küljelt teisele.

**⚠ Tähelepanu!**

Enne lõiketera kasutamist pange veel tähele järgmist.

- Kasutage kanderihma.
- Kontrollige kaitsekatte ja lõiketera õigetpaigaldust.
- Kandke kaitseriietust ja kaitseprille.



Ärge kasutage umbrohu lõiketerasid võsa ja noorte puude lõikamiseks!

**⚠ Tähelepanu!**

Kasutage ainult originaallõiketera ja -tarvikuid! Mitteoriginaalosade kasutamine võib põhjustada vigastusi ja seadme talitlushäireid!

**Tagasilöögi vältimine****⚠ Tähelepanu!**

Ärge kasutage lõiketera tugevate takistuste läheduses – tagasilöögiohjt/vigastusohjt!

**Kinnikiilumine**

Tihi taimestik, noored puud või võsa võivad lõiketera blokeerida ja seisata.

- Kinnikiilumise vältimiseks jälgige, millises suunas võsa kasvab, ja lõigake seda vastasküljelt.
- Kui lõiketera lõikamisel kinni jääb
  - Seisake kohe mootor.
  - Hoidke seadet üleval, et lõiketera ei teeks järske liigutusi ja katki ei läheks.
  - Lükake kinnijäänud materjal lõikekohast eemale.

**Hooldamine ja korrashoid**

- Puhastage seadet pärast iga kasutamist harja ja kuiva lapiga. Ärge kasutage puhastusvahendeid ega vett.

**Õhufilter****⚠ Tähelepanu!**

Ärge kasutage seadet ilma õhufiltrita. Puhastage õhufiltrit regulaarselt. Vahetage kahjustatud filter välja.

1. Eemaldage tähtkrui, võtke kaas ära ja võtke õhufilter välja.
2. Puhastage õhufiltrit seebi ja veega. Ärge kasutage bensiini!

3. Laske õhufiltril kuivada.
4. Pange õhufilter vastupidises järjekorras kohale tagasi.

**Kütusefilter****⚠ Tähelepanu!**

Ärge kasutage seadet ilma kütusefiltrita. See võib põhjustada raskeid mootori kahjustusi.

1. Võtke paagikork täielikult välja.
2. Valage seesolev kütus sobivasse anumasse.
3. Tõmmake filter traatkonksuga paagist välja.
4. Tõmmake filter küljest ära pööramisliigutusega.
5. Asendage filter.

**Karburaatori seadistus**

Karburaator on tehases optimaalselt reguleeritud.

**Süüteküünal (joonis 5)**

Süüteküünla elektrootide vahe = 0,635 mm [0,025"].

1. Keerake süüteküünal kinni pöördemomendiga 12–15 Nm.
2. Pange süüteküünlapistik süüteküünale.

**Jõhvi lõikamistera teritamine**

1. Võtke lõiketera kaitseplaadi küljest lahti.
2. Kinnitage lõiketera kruustangide vahele ja teritage lapikviiliga. Viilige ainult õiges suunas.

**Hoidmine**

- Pikemaks hoidmiseks (üle talve) tehke bensiinipaak tühjaks.
- Tühjendage bensiinipaaki ainult vabas õhus.
- Enne hoidmist laske mootoril maha jahtuda.

1. Tühjendage kütusepaak.
2. Käivitage mootor ja laske sel tühikäigul kuni seiskumiseni töötada.
3. Laske mootoril maha jahtuda.
4. Keerake süüteküünal süüteküünlavõtmega lahti.
5. Pange põlemiskambris teelusikatäis 2-taktilist õli. Et õli mootori sisemuses laiali läheks, tõmmake mitu korda aeglaselt käivitusnööri.



- Pange süüteküünal kohale tagasi.
- Puhastage ja hooldage seadet põhjalikult.
- Hoidke seadet jahedas ja kuivas kohas.



### Tähelepanu!

Ärge hoidke seadet lahtiste leekide või soojusallikate lähedal – tulekahju- või plahvatusoht!



### Tähelepanu! Tulekahjuoht!

Ärge hoidke täis paagiga masinat hoonetes, kus bensiini-aurud lahtise tule või sädemetega kokku võivad puutuda!

Hoidke mootori, summuti, akukasti ja kütusepaagi ümbrus niitmisjääkidest, bensiinist ja õlist puhas.

Mootor töötab katkendlikult	■ Puhastage/reguleerige süüteküünalt või vahetage välja
Liiga palju suitsu	■ Kasutage õiget kütusesegut

Tõrked, mida ei saa kõrvaldada selle tabeli abil, tuleb kõrvaldada pädevas töökojas.

## Utiliseerimine



**Ärge visake vanu seadmeid olmeprügi hulka!**

Pakend, seade ja tarvikud on valmistatud taaskasutatavatest materjalidest ning need tuleb suunata jäätmekäitlusse.

## Taaskasutuselevõtt

- Võtke süüteküünal ära.
- Tõmmake käivitusnõör kiiresti lõppu, et eemaldada põlemiskambriisse jäänud õli.
- Puhastage süüteküünal, kontrollige elektroodide vahet.
- Paigaldage süüteküünal tagasi, vajaduse korral vahetage välja.
- Valmistage seade kasutamiseks ette.
- Täitke paak õige kütuse-õlise seguga (50 : 1).

## Abi tõrgete korral

Rike	Abi
Mootor ei käivitu	<ul style="list-style-type: none"> <li>■ Vale käivitamine, järgige kasutusjuhendit</li> <li>■ Puhastage süüteküünal ning õhu- ja kütusefilter</li> </ul>
Mootor käivitub, kuid ei jää töötama	<ul style="list-style-type: none"> <li>■ Seadke hoob asendisse RUN</li> <li>■ Puhastage/reguleerige süüteküünalt või vahetage välja</li> <li>■ Puhastage või asendage filter</li> </ul>
Mootor käivitub, kuid ei tööta täisvõimsusel	<ul style="list-style-type: none"> <li>■ Seadke hoob asendisse RUN</li> <li>■ Puhastage või asendage filter</li> </ul>

## Ievads

Pirms lietošanas sākuma izlasiet šo dokumentāciju. Tas ir priekšnoteikums drošam darbam un rīcībai bez traucējumiem.

- Ievērojiet drošības un brīdinājuma norādījumus, kas minēti šajā dokumentācijā un izvietoti uz ierīces.
- Šī dokumentācija ir aprakstītā ražojuma neatņemama sastāvdaļa un pārdošanas brīdī tā kopā ar ražojumu jānodod pircējam.

## Zīmju skaidrojums

### **Uzmanību!**

Šo brīdinājuma norādījumu precīza ievērošana var nepieļaut traumatismu un/vai materiālos zaudējumus.

 Īpaši norādījumi labākai izpratnei un rīcībai.

### Uz ierīces izvietoto simbolu nozīme

	Uzmanību!
	Lasiet lietošanas instrukciju
	Lietojiet aizsargbrilles, aizsargķiveri, ausu aizsargus
	Lietojiet cimdus
	Lietojiet aizsargapavus
	Sargājiet ķermeni un apģērbu no plaušanas naža/plaušanas auklas
	Risks, ko rada izsviestie priekšmeti
	Attālumam starp ierīci un trešajām personām jābūt vismaz 15 m

## Noteikumiem atbilstoša lietošana

Ierīce ir paredzēta velēnu augsnes apgriezšanai un plaušanai privātajā sektorā.

Citāda lietošana, kas neatbilst šim mērķim, ir uzskatāma par noteikumiem neatbilstošu.

### **Uzmanību!**

Ierīce nav paredzēta komerciālai izmantošanai.

## Drošības norādījumi

- Lietojiet ierīci tikai tehniski nevainojamā stāvoklī
- Strādājiet tikai pietiekamā dienasgaismā vai mākslīgajā apgaismojumā
- Ierīci nedrīkst izmantot ar citiem plaušanas instrumentiem vai uzstādāmām ierīcēm
- Valkājiet mērķim atbilstošas darba drēbes:
  - Garas bikses, cietus apavus, cimdus
  - Aizsargķiveri, aizsargbrilles, ausu aizsargus
- Darba laikā ievērojiet stabilu pozīciju
- Nelietojiet ierīci, atrodoties alkohola, narkotisko vielu vai medikamentu iespaidā
- Ierīci vienmēr lietojiet ar abām rokām
- Gādājiet, lai rokturi būtu sausi un tīri
- Ķermeni un apģērbu sargājiet no plaušanas mehānisma
- Nelaidiet trešās personas bīstamajā zonā
- Aizvāciet svešķermeņus no darba zonas
- Gādājiet, lai aizsargs, auklas galva un dzinējs vienmēr būtu brīvi no plaušanas materiāla atlikumiem
- Atstājot ierīci:
  - Izslēdziet dzinēju
  - Pagaidiet, līdz plaušanas mehānisms pilnībā apstājas
- Neatstājiet ierīci bez uzraudzības
- Nekādā gadījumā neļaujiet bērniem vai personām, kas nepazīna ekspluatācijas instrukciju, lietot ierīci vai veikt tās apkopi. Vietējās normas var noteikt apkalpojošās personas minimālo vecumu.
- Ievērojiet nelaimes gadījumu novēršanas noteikumus
- Lietotājs ir atbildīgs par negadījumiem, kuri var apdraudēt citas personas un to īpašumu
- Pirms ierīces vai plaušanas naža transportēšanas vai uzglabāšanas vienmēr uzlieciet naža aizsargu

**⚠ Uzmanību!**

Ilgstoša darba laikā vibrācijas dēļ var rasties pirkstu, plaukstu vai plaukstu locītavu asinsvadu vai nervu sistēmas traucējumi. Var rasties ķermeņa daļu notīrīšana, dūrēji, sāpes vai ādas izmaiņas. Ja rodas atbilstošas pazīmes, vēršieties pie ārsta!

**Drošības un aizsardzības ierīces****⚠ Uzmanību!**

Drošības un aizsardzības ierīces nedrīkst atslēgt – savainošanās risks!

**Avārijas apturēšana**

Avārijas gadījumā aizdedzes slēdzi pārslēdziet pozīcijā „STOP”.

**Akmens lausku aizsargs**

Pasargā lietotāju no aizsvīstiem priekšmetiem. Iebūvētais nazis īsina plaušanas auklu pieļaujamajā garumā.

**Specifikācija**

	<b>MS 2600</b>	<b>MS 3300 L</b>	<b>MS 3300 B</b>	<b>MS 4300</b>
Dzinēja veids	2 taktu dzinējs ar gaisa dzesēšanu	2 taktu dzinējs ar gaisa dzesēšanu	2 taktu dzinējs ar gaisa dzesēšanu	2 taktu dzinējs ar gaisa dzesēšanu
Darba apjoms	25,4 cm <sup>3</sup>	32,6 cm <sup>3</sup>	32,6 cm <sup>3</sup>	42,7 cm <sup>3</sup>
Jauda:	0,75 kW	0,9 kW	0,9 kW	1,1 kW
Sausais svars (EN ISO 11806)	5,6 kg	6,1 kg	7,2 kg	8,0 kg
Darba masa bez benzīna	6,5 kg	7,0 kg	8,1 kg	9,0 kg
Degvielas ietilpība	0,65 l	1 l	1 l	1,1 l
Skaņas jaudas līmenis ISO 22868	<110 dB Kļūda LpA 3 dB	<116 dB Kļūda LpA 3 dB	<116 dB Kļūda LpA 3 dB	<113 dB Kļūda LpA 3 dB
Skaņas spiediena līmenis ISO 22868	102 dB	102 dB	102 dB	102 dB
Vibrācija ISO 22867	≤ 7,5 m/s <sup>2</sup> Kļūda K 2,25 m/s <sup>2</sup>	≤ 15 m/s <sup>2</sup> Kļūda K 2,25 m/s <sup>2</sup>	≤ 15 m/s <sup>2</sup> Kļūda K 2,25 m/s <sup>2</sup>	≤ 15 m/s <sup>2</sup> Kļūda K 2,25 m/s <sup>2</sup>
Plaušanas auklas plaušanas platums	41 cm	41 cm	41 cm	41 cm
Plaušanas auklas diametrs	2,4 mm	2,4 mm	2,4 mm	2,4 mm
Plaušanas plātnes plaušanas platums	25 cm	25 cm	25 cm	25 cm
Rokturis	„Loop” veida rokturis	„Loop” veida rokturis	„Bike” rokturis	„Bike” rokturis
Aizdedze	elektroniska	elektroniska	elektroniska	elektroniska
Aizdedzes svece	L8RTC	L8RTC	L8RTC	L8RTC
Piedziņa	Centrbēdzes spēka sajūgs	Centrbēdzes spēka sajūgs	Centrbēdzes spēka sajūgs	Centrbēdzes spēka sajūgs

## Specifikācija

	MS 2600	MS 3300 L	MS 3300 B	MS 4300
Maks. dzinēja apgriezīnu skaits	7.500 apgr./min.	10.000 apgr./min.	10.000 apgr./min.	9.500 apgr./min.
Dzinēja apgriezīnu skaits tukšgaitā	2800 apgr./min.	2800 apgr./min.	2800 apgr./min.	2800 apgr./min.
Darbarīka apgriezīnu skaits	8400 apgr./min.	7800 apgr./min.	7800 apgr./min.	7500 apgr./min.
Piederums – naža plātne	preces Nr. 112906	preces Nr. 112906	preces Nr. 112906	preces Nr. 112906
Piederums – auklas galva	preces Nr. 112905	preces Nr. 112905	preces Nr. 112905	preces Nr. 112905
Piederums – lence	preces Nr. 411705	preces Nr. 112907	preces Nr. 112907	preces Nr. 112907

### Montāža: MS 2600 / MS 3300 L MS 3300 B / MS 4300

#### Aizsargvāka montāža (1. attēls).

#### Spoles montāža (2. attēls)

1. Uzlieciet līdzņēmējdisku (2-2) uz piedziņas vārpstas (2-1) vadotnes tapas.
2. Lai to nofiksētu, ievietojiet sešstūru atslēgu (2-6) tai paredzētajā līdzņēmējdiska urbumā.
3. Uzlieciet atloku.
4. Ievietojiet un cieši pieskrūvējiet adapteri (2-4).
5. Uzskrūvējiet spoli (2-5) uz piedziņas vārpstas.  
**Uzmanību: kreisā vītne!**

#### Spoles piedziņas papild aizsardzības montāža (4. attēls)

1. Nofiksējiet melno papild aizsardzību (4-1) aizsargvākā.
- Integrētais auklas asmens automātiski griež griezējauklu līdz optimālajam garumam.

#### Asmens montāža (3. attēls) (4. attēls)

1. Melnās papild aizsardzības demontāža (4-1. attēls).
2. Uzlieciet līdzņēmējdisku (3-2) uz piedziņas vārpstas (3-1) vadotnes tapas.
3. Uzlieciet asmeni (3-3) uz līdzņēmējdiska (3-2) tā, lai asmens urbums atrastos tieši uz līdzņēmējdiska vadotnes loka.

4. Uzspraudiet atloku (3-4) uz asmens tā, lai plakanā puse būtu pavērsta pret asmeni.
5. Uzspraudiet aizsargpārsegu (3-5).
6. Uzspraudiet asmens appūtes ierīci (3-6).
7. Uz vadotnes tapas cieši uzskrūvējiet stiprinājuma uzgriezni (3-7). Lai to izdarītu, ievietojiet sešstūru atslēgu (3-8) tai paredzētajos urbumos un cieši pievelciet ar aizdedzes sveču atslēgu. Aizdedzes sveču atslēga ir iekļauta piegādes komplektācijā. **Uzmanību: kreisā vītne!**

#### Plecu jostas regulēšana (7. attēls) (10. attēls)

1. Pārliciet plecu jostu pār abiem pleciem.
2. **MS 2600 / MS 3300 L (7. attēls):** Ieāķējiet fiksācijas āķus cilpās (7-6).
3. **MS 3300 B / MS 4300 (10-6. attēls):** Atsevišķi ieāķējiet fiksācijas āķus jostas piekarināmajās vadotnēs.
3. Ar dažām svārstveida kustībām pārbaudiet plecu jostas garumu, neiedarbinot motoru. Griezējauklas spolei vai asmenim jāvirzās paralēli zemei.



#### **Uzmanību!**

Darba laikā vienmēr izmantojiet plecu jostu. Plecu jostu ieāķējiet tikai tukšgaitā pēc motora iedarbināšanas.

**Montāža: MS 2600 / MS 3300 L****Detāļu pārskats (7. attēls)**

1	Spole
2	Līdzņēmējs
3	Aizsargvāks
4	„Loop“ velosipēda tipa rokturis
5	Rokturis, skat. motora iedarbināšanu
6	Cilpa

**Uzmanību!**

Ierīci drīkst lietot tikai pēc tam, kad tā ir pilnībā samontēta.

**L-tipa roktura montāža (8. attēls)**

4. Pārlieciet gumijas manšeti (8-2) pār rokturi.
5. Ar četrām skrūvēm ar iekšējo sešstūri (8-4) uz gumijas manšetes pieskrūvējiet apakšējo roktura pusi (8-1) un augšējo roktura pusi (8-3).

**Montāža: MS 3300 B / MS 4300****Detāļu pārskats (10. attēls)**

1	Nazis
2	Piedziņas vārpsta
3	Aizsargvāks
4	„Bike“ velosipēda tipa rokturis
5	Rokturis, skat. motora iedarbināšanu
6	Jostas piekarināmā vadotne

**Uzmanību!**

Ierīci drīkst lietot tikai pēc tam, kad tā ir pilnībā samontēta.

**“Bike” velosipēda tipa rokturis (11. attēls)**

1. Ievietojiet atsperi (11-1) roktura stiprinājumā.
2. Uzlieciet apakšējo roktura stiprinājumu (11-2) uz atsperes.
3. Ievietojiet roktura kāta (11-3) marķēto (rievoto) zonu apakšējā roktura stiprinājumā. Augšējai skavai (11-4) jānofiksējas apakšējā skavā (11-2).
4. Ar skrūvi (11-5) uz roktura stiprinājuma nostipriniet augšējo skavu (11-4).
5. Stiprinājuma stāvokli pie roktura var mainīt atsevišķi.

## Degviela un ekspluatācijas vietas

### Drošības norādes



#### Brīdinājums!

Benzīns ātri uzliesmo – aizdegšanās risks!

- Nodrošiniet, lai no motora, tvertnes vai degvielas vadiem netecētu laukā degviela.
- Benzīnu maisiet un uzglabājiet tikai tam paredzētās tvertnēs.
- Neizmantojiet degvielas maisījumu, kas ir uzglabāts ilgāk par 90 dienām.
- Uzpildiet tikai ārpus telpām.
- Uzpildīšanas laikā nesmēķējiet.
- Neatveriet degvielas tvertnes aizbāzni, ja darbojas motors vai arī ja tas ir karsts.
- Nomainiet bojātu tvertni vai tvertnes aizbāzni.
- Tvertnes vāku vienmēr cieši noslēdziet.
- Benzīna tvertni iztukšojiet tikai ārpus telpām.
- Ja benzīns ir iztecējis vai izlijis:
  - nedarbiniet motoru,
  - izvairieties no mēģinājumiem iedarbināt,
  - tīriet iekārtu,
  - atlikušajai degvielai ļaujiet iztvaikot.

### Degvielas maisījuma sagatavošana

Izmantojot maisījuma attiecības 50:1, mēs iesakām lietot augstvērtīgu speciālo 2-taktu eļļu.

Lietojot zināmu ražotāju 2-taktu eļļas, mēs iesakām izmantot maisījuma attiecības 25:1.

### Degvielas maisījuma attiecību tabulas

Maisīšanas process	Benzīns	Jaukšanas eļļa
25 daļas benzīna: 1 daļa jaukšanas eļļas 2-taktu eļļa	1 l	40 ml
	3 l	120 ml
	5 l	200 ml

Maisīšanas process	Benzīns	Jaukšanas eļļa
50 daļas benzīna: 1 daļa jaukšanas eļļas 2-taktu eļļa	1 l	20 ml
	3 l	60 ml
	5 l	100 ml

Ielejiet benzīnu un atbilstošu eļļu piemērotā tvertnē, ņemot vērā tabulu. Abas daļas kārtīgi samaisiet.

## Ekspluatācijas uzsākšana



#### Uzmanību!

Pirms ekspluatācijas uzsākšanas vienmēr veiciet vizuālo pārbaudi.

- Pirms lietošanas pārbaudiet, vai visas iekārtas skrūves, uzgriežņi un tapas ir cieši nofiksētas.
- Iekārtu nedrīkst lietot, ja tai ir valjīgas, bojātas vai nolietotas stiprinājumu daļas un/vai asmeņi.
- Bojātas vai nolietotas daļas jānomaina ar oriģinālām rezervdaļām.
- Motorizkapti vienmēr darbiniet ar aizsargplāksni.
- Vienmēr ievērojiet komplektācijā esošo motora ražotāja lietošanas instrukciju.
- Ņemiet vērā nacionālos iekārtas izmantošanas laikus.

### Motora iedarbināšana



#### Brīdinājums!

Nekad nedarbiniet motoru slēgtās telpās. Saindēšanās risks!



Griezējauklu pirms iedarbināšanas saīsiniet līdz 13 cm, lai nepārslogotu motoru.

Iedarbināšanas vārsta pakāpes:

	CHOKE		RUN
--	-------	--	-----

### Iedarbināšanas laikā ņemiet vērā:

1. Motorizkapti novietojiet uz līdzenas virsmas, kurā nav šķēršļu.
2. Nodrošiniet, lai asmeņi nepieskartos nekādiem priekšmetiem un arī zemei.
3. Nostājieties stabilā pozīcijā.
4. Cieši turiet iekārtu ar kreiso roku. Ar labo roku satveriet startera auklu.
5. Nestāviet vai netupiet uz roktura.
  - Startera auklu vienmēr velciet uz āru taisni. Neļaujiet tai aprauti ātri ietīties atpakaļ.

**Eksploatācijas uzsākšana: MS 2600 / MS 3300 L****Aukstā iedarbināšana (6. attēls) (9. attēls)**

6-1	Gaisa filtra pārsegs
6-2	Benzīna tvertne
6-3	Iedarbināšanas vārsts „Choke” – „Run”
6-4	Sūknis (aukstās iedarbināšanas membrānas sūknis)
6-5	Startera aukla

9-1	Aizdedzes slēdzis „Start” – „Stop”
9-2	Akseleratora sviras bloķētājs
9-3	Akseleratora svira

- Novietojiet aizdedzes slēdzi pozīcijā „Start” (9-1).
- Nospiediet un turiet akseleratora sviras bloķētāju (9-2), nospiediet akseleratora sviru (9-3).
- Novietojiet iedarbināšanas vārstu (6-3) pozīcijā „CHOKE”.
- 10 reizes nospiediet aukstās iedarbināšanas membrānas sūkni (6-4).
- Taisni uz āru 3-4 reizes izvelciet startera auklu (6-5), līdz motors dzirdami un īslaicīgi iedarbojas (tiek palaists).  
Nodrošiniet, lai būtu vienmērīga, ātra vilkšana.
- Novietojiet iedarbināšanas vārstu pozīcijā „RUN”.
- Velciet uz āru startera auklu, kamēr motors sāk darboties.
- Ja motors nedarbojas, atkārtojiet 1. līdz 7. soli.

**MS 2600 / MS 3300 L karstā iedarbināšana (6. attēls) (9. attēls)**

- Novietojiet aizdedzes slēdzi pozīcijā „Start” (9-1).
- Novietojiet iedarbināšanas vārstu (6-3) pozīcijā „RUN”. Pievelciet startera auklu (6-5) – motors sāk darboties.

- Motors nedarbojas.
  - novietojiet iedarbināšanas vārstu pozīcijā „RUN”, pavelciet startera auklu 5 reizes.
- Ja motors joprojām nedarbojas:
  - Pagaidiet 5 minūtes un mēģiniet vēlreiz ar nospiestu akseleratora sviru.



Ņemiet vērā nodaļu „Palīdzība traucējumu gadījumos”.

**Motora izslēgšana (9. attēls)**

- Atļaidiet akseleratora sviru un ļaujiet motoram darboties tukšgaitā.
- Aizdedzes slēdzi (9-1) novietojiet pozīcijā „STOP”.

**Uzmanību!**

Motors un griezējdaļas pēc izslēgšanas turpina griezties – savainošanās risks!

**Eksploatācijas uzsākšana: MS 3300 B / MS 4300****Aukstā iedarbināšana (6. attēls) (13. attēls)**

6-1	Gaisa filtra pārsegs
6-2	Benzīna tvertne
6-3	Iedarbināšanas vārsts „Choke” – „Run”
6-4	Sūknis (aukstās iedarbināšanas membrānas sūknis)
6-5	Startera aukla

13-1	Aizdedzes slēdzis „Start” – „Stop”
13-2	Akseleratora sviras bloķētājs
13-3	Akseleratora svira

- Novietojiet iedarbināšanas vārstu (6-3) pozīcijā „CHOKE”.
- Novietojiet aizdedzes slēdzi pozīcijā „Start” (13-1).
- 10 reizes nospiediet aukstās iedarbināšanas membrānas sūkni (6-4).
- Taisni uz āru 2 – 3 reizes izvelciet startera auklu (6-5), līdz motors dzirdami un īslaicīgi iedarbojas (tiek palaists).  
Nodrošiniet, lai būtu vienmērīga, ātra vilkšana.
- Novietojiet iedarbināšanas vārstu pozīcijā „RUN”.
- Velciet uz āru startera auklu, kamēr motors sāk darboties.
- Ja motors nedarbojas, atkārtojiet 1. līdz 7. soli.

**MS 3300 B / MS 4300 karstā iedarbināšana (6. attēls) (13. attēls)**

- Novietojiet aizdedzes slēdzi pozīcijā „Start” (13-1).
- Novietojiet iedarbināšanas vārstu (6-3) pozīcijā „RUN”.
- Pievelciet startera auklu (6-5) maksimāli 6 reizes – motors sāk darboties. Turiet nospiestu akseleratora sviru līdz galam, kamēr motors sāk darboties mierīgi.

- Motors nedarbojas.
  - novietojiet iedarbināšanas vārstu pozīcijā „RUN”, pavelciet startera auklu 5 reizes.
- Ja motors joprojām nedarbojas:
  - Pagaidiet 5 minūtes un mēģiniet vēlreiz ar nospiestu akseleratora sviru.



Nemiet vērā nodaļu „Palīdzība traucējumu gadījumos”.

### Motora izslēgšana (13. attēls)

1. Atlaidiet akceleratora sviru (13-3) un ļaujiet motoram darboties tukšgaitā.
2. Aizdedzes slēdzi (13-1) novietojiet pozīcijā „STOP”.



### Uzmanību!

Motors un griezdējdaļas pēc izslēgšanas turpina griezties – savainošanās risks!

## Lietošanas instrukcija

Apgriezšanas un pļaušanas laikā ļaujiet dzinējam darboties lielākā apgriezīenu skaita diapazonā

### Drošības norādījumi



### Uzmanību!

Ievērojiet drošības un brīdinājuma norādījumus, kas minēti šajā dokumentācijā un izvietoti uz ierīces.

- Personām, kuras nepārzina trimmera darbību, vajadzētu pavināties, kā ar to rīkoties, kad dzinējs ir izslēgts
- Valkājiet mērķim atbilstošas darba drēbes
- Darba laikā ievērojiet stabilu pozīciju
- Ierīci vienmēr lietojiet ar abām rokām
- Ķermeni un apģērbu sargājiet no pļaušanas mehānisma
- Nelaidiet trešās personas bīstamajā zonā
- Auklas galvu nekad neturiet augstāk par ceļgalu, kad ierīce darbojas
- Neapsmidziniet ierīci ar ūdeni un sargājiet to no lietus un mitruma
- Veicot pļaušanas darbus nogāzē, vienmēr stāviet zemāk par pļaušanas ierīci
- Nekad nestrādājiet uz gluda, slidena pakalna vai nokalnē
- Nekad nelietojiet ierīci viegli uzliesmojošu šķidrumu vai gāzu tuvumā – sprādziena bīstamība un/vai ugunsgrēka bīstamība!
- Pēc kontakta ar kādu svešķermeni:
  - Izslēdziet dzinēju
  - Pārbaudiet, vai ierīcei nav bojājumu

### Pļaušanas auklas pagarināšana

1. Ļaujiet dzinējam darboties, kad drošējvārsts ir atvērts līdz galam, un ar auklas galvu nospiediet pret zemi. Pļaušanas aukla tiek automātiski pagarināta.



Pie aizsargplāksnes esošais nazis saīsina pļaušanas auklu līdz pieļaujamajam garumam.

### Aizsarga tīrīšana

1. Izslēdziet ierīci.
2. Uzmanīgi noņemiet pļaušanas atlikumus, izmantojot skrūvgriezi vai tamlīdzīgu darbarīku.



Regulāri tīriet aizsargu, lai nepieļautu kāta caurules pārkaršanu.

### Apgriezšana

1. Pārbaudiet teritoriju un nosakiet vajadzīgo pļaušanas augstumu.
2. Auklas galvu vadiet un noturiet vajadzīgajā augstumā.
3. Vēzējiet ierīci, izdarot sirpjveida kustību, no vienas puses uz otru.
4. Auklas galvu pastāvīgi turiet paralēli zemei.

### Zemā apgriezšana

5. Ierīci mazliet iesīpi vadiet uz priekšu, lai tā virzītos nelielā augstumā virs zemes.
6. Vienmēr veiciet apgriezšanu prom no ķermeņa.

### Apgriezšana pie žogiem un pamatiem



### Uzmanību!

Neaizskariet nekustīgas būves – atsietna risks!

1. Vadiet ierīci lēni un piesardzīgi, pļaušanas auklai neļaujot saskarties ar šķēršļiem.

### Apgriezšana apkārt koka stumbriem

2. Ierīci vadiet uzmanīgi un lēnām apkārt koka stumbriem, lai pļaušanas aukla neskartu koka mizu.
3. Apkārt koka stumbriem pļaujiet no kreisās uz labo pusi.
4. Zāli un nezāles aizskariet ar auklas galu, un auklas galvu mazliet nolieciet uz priekšu.



Apgriezšana pie akmeņu mūriem, pamatiem, kokiem palielina auklas nodilumu.

### Pļaušana

1. Auklas galvu nolieciet 30 grādu leņķī uz labo pusi.
2. Rokturi novietojiet vajadzīgajā pozīcijā.



**⚠ Uzmanību!**

Aizvāciet svešķermeņus no darba zonas. Savainošanās risks/mantas bojājumi, ko rada aizsviestie priekšmeti.

**Pļaušana ar nazi**

Pļaujot ar nazi, nazi vada no vienas puses uz otru pusi, izpildot horizontālu, lokveida kustību.

**⚠ Uzmanību!**

Pirms naža izmantošanas papildus ņemiet vērā šādus punktus:

- Izmantojiet lenci
- Pārbaudiet, vai aizsargs un pļaušanas asmens ir pareizi uzstādīti
- Valkājiet aizsargapģērbu un lietojiet acu aizsargu



Neizmantojiet nezāļu pļaušanas plātni, lai pļautu krūmājus un jaunus kokus!

**⚠ Uzmanību!**

Izmantojiet tikai oriģinālo nazi un piederumus! Neoriģinālās daļas var izraisīt savainojumus un ierīces darbības traucējumus!

**Atsitiena nepieļaušana****⚠ Uzmanību!**

Nelietojiet nazi nekustīgu šķēršļu tuvumā – atsitiena risks/savainošanās risks!

**Iestrēgšana**

Bieza veģetācija, jauni koki vai krūmāji var nobloķēt pļaušanas plātni un to pilnīgi apstādināt.

- Nepieļaujiet nobloķēšanos, ievērojot, kurā virzienā noliecās krūmāji un pļaujot no pretējās puses
- Ja pļaušanas laikā pļaušanas plātne ieķeras
  - Nekavējoties apstādiniet dzinēju
  - Ierīci turiet augstumā, lai pļaušanas plātne neatlēktu vai nesalūztu
  - Ieķērušos materiālu atgrūdiet nost

**Apkope un kopšana**

- Pēc katras lietošanas reizes notīriet ierīci ar suku un sausu drānu. Neizmantojiet tīrīšanas līdzekļus vai ūdeni

**Gaisa filtrs****⚠ Uzmanību!**

Nekad nedarbiniet ierīci bez gaisa filtra. Regulāri tīriet gaisa filtru. Nomainiet bojātu filtru.

1. Atskrūvējiet zvaigzņveida skrūvi, noņemiet vāku un ņemiet gaisa filtru.
2. Gaisa filtru notīriet, izmantojot ziepes un ūdeni. Nelietojiet benzīnu!
3. Ļaujiet gaisa filtram nožūt.
4. Uzstādiet gaisa filtru apgriezta kārtībā.

**Degvielas filtrs****⚠ Uzmanību!**

Nekad nedarbiniet ierīci bez degvielas filtra. Tā var izraisīt nopietnus dzinēja bojājumus.

1. Degvielas tvertnes vāciņu pilnīgi izņemiet.
2. Esošo degvielu iztukšojiet piemērotā tvertnē.
3. Ar stieples āķi izvelciet filtru no degvielas tvertnes.
4. Izņemiet filtru, izpildot rotējošu kustību.
5. Nomainiet filtru.

**Karburatora regulējums**

Karburators rūpnīcā ir optimāli noregulēts.

**Aizdedzes svece (5. attēls)**

Sprauga starp aizdedzes sveces elektrodiem = 0,635 mm [0.025"].

1. Pievelciet aizdedzes sveci ar griezes momentu 12-15 Nm.
2. Aizdedzes sveces uzgali uzmauciet uz aizdedzes sveces.

**Auklas naža asināšana**

1. Pļaušanas nazi atbrīvojiet no aizsarga.
2. Pļaušanas nazi iestipriniet skrūvsvīlēs un uzasiniet ar plakanvīli. Vīļējiet tikai vienā virzienā.

## Glabāšana

- Pirms ilgākas glabāšanas (ziemas laikā) iztukšojiet benzīna tvertni
  - Benzīna tvertni iztukšojiet tikai brīvā dabā
  - Pirms glabāšanas ļaujiet dzinējam atdzist
1. Iztukšojiet degvielas tvertni.
  2. Iedarbiniet dzinēju un ļaujiet tam darboties tukšgaitā, līdz tas apstājas.
  3. Ļaujiet dzinējam atdzist.
  4. Atskrūvējiet aizdedzes sveci, izmantojot aizdedzes sveces atslēgu.
  5. Degkamerā iepildiet vienu tējkaroti 2 taktu eļļas Lai sadalītu eļļu dzinēja iekšpusē, vairākas reizes lēnām pavelciet startera auklu.
  6. Ievietojiet atpakaļ aizdedzes sveci.
  7. Pamatīgi notīriet un apkopiet ierīci.
  8. Glabājiet ierīci vēsā, sausā vietā.



### Uzmanību!

Neglabājiet ierīci atklātās liesmas vai karstuma avotu priekšā – ugunsgrēka bīstamība vai sprādziena bīstamība!



### Uzmanību! Ugunsgrēka bīstamība!

Ar degvielu uzpildītas ierīces neuzglabājiet ēkās, kurās benzīna tvaiki varētu nonākt saskarē ar uguni vai dzirkstelēm!

Gādājiet, lai zonā ap dzinēju, izplūdes kolektoru, akumulatoru kārbu, degvielas tvertni, nebūtu plaujamā materiāla, benzīna, eļļas.

## Ekspluatācijas atsākšana

1. Izņemiet aizdedzes sveci.
2. Ātri pavelciet startera auklu, lai atlikušo eļļu izvāktu no degkameras.
3. Izīriiet aizdedzes sveci, pārbaudiet attālumu starp elektrodiem.
4. Ievietojiet aizdedzes sveci vietā; ja nepieciešams, nomainiet to.
5. Sagatavojiet ierīci izmantošanai.
6. Uzpildiet degvielas tvertni ar pareizo degvielas un eļļas maisījumu.

## Palīdzība traucējumu gadījumā

Traucējums	Palīdzība
Dzinējs nesāk darboties	<ul style="list-style-type: none"> <li>■ Nepareizs iedarbināšanas process; ievērojiet lietošanas instrukciju</li> <li>■ Izīriiet aizdedzes sveci, kā arī gaiss un degvielas filtru</li> </ul>
Dzinējs sāk darboties, taču neturpina darboties	<ul style="list-style-type: none"> <li>■ Svīru novietojiet pozīcijā „RUN”</li> <li>■ Izīriiet/ievietojiet vai nomainiet aizdedzes sveci</li> <li>■ Notīriet vai nomainiet filtru</li> </ul>
Dzinējs sāk darboties, taču nedarbojas ar pilnu jaudu	<ul style="list-style-type: none"> <li>■ Svīru novietojiet pozīcijā „RUN”</li> <li>■ Notīriet vai nomainiet filtru</li> </ul>
Dzinējs darbojas lēcieneidīgi	<ul style="list-style-type: none"> <li>■ Izīriiet/ievietojiet vai nomainiet aizdedzes sveci</li> </ul>
Pārmērīgi daudz dūmu	<ul style="list-style-type: none"> <li>■ Izmantojiet pareizu degvielas maisījumu</li> </ul>

Ja rodas traucējumi, kuru novēršana nav aprakstīta šajā tabulā, vērsieties pilnvarotā, specializētā darbnīcā.

## Utilizācija



**Neizmetiet vairst neļietojamās ierīces sadzīves atkritumos!**

Iepakojums, ierīce un piederumi ir izgatavoti no atbilstošiem izmantojamiem materiāliem, un tie ir atbilstoši jāutilizē.

## Įvadas

Prieš pradėdami naudoti, perskaitykite šią dokumentaciją. Tai yra saugaus ir netrikdomo naudojimo prielaida.

- Atkreipkite dėmesį į šiose dokumentacijoje ir ant prietaiso pritvirtintus saugos ir įspėjamuosius nurodymus.
- Ši dokumentacija yra neatskiriama aprašomo produkto dalis, todėl pirkėjui ją reikėtų perduoti kartu su preke.

## Brėžinių paaiškinimas



### Dėmesio!

Tiksliai laikantis įspėjamųjų nurodymų, galima išvengti žalos asmenims ir (arba) materialiniams turtui.



Specialūs nurodymai, kad būtų lengviau suprasti ir naudoti.

## Ant prietaiso esančių simbolių reikšmė

	Dėmesio!
	Perskaityti naudojimo instrukciją
	Užsidėti apsauginius akinius, apsauginį šalmą, klausos organų apsaugą
	Dėvėti apsaugines pirštines
	Dėvėti apsauginius batus
	Kūno dalis ir drabužius laikykite atokiai nuo pjovimo peilio / pjovimo siūlo
	Pavojus dėl išsviedžiamų daiktų
	Atstumas tarp prietaiso ir pašalinių turi būti mažiausiai 15 m

## Naudojimas pagal paskirtį

Prietaisas skirtas pjauti vejos plotus privačiose valdose.

Kitoks naudojimas nei čia nurodytas yra naudojimas ne pagal paskirtį.



### Dėmesio!

Prietaisą draudžiama naudoti pramoniniams tikslams.

## Saugos nurodymai

- Prietaisą naudokite tik techniškai neprikaištingos būklės.
- Dirbkite tik esant pakankamai dienos šviesai arba dirbtiniam apšvietimui.
- Prietaisą draudžiama naudoti su kitais pjovimo įrankiais arba prikabinamais prietaisais.
- Dėvėkite tinkamus darbo drabužius:
  - Ilgos kelnės, tvirti batai, pirštinės
  - Apsauginis šalmas, apsauginiai akiniai, klausos organų apsauga
- Dirbdami laikykite saugaus atstumo.
- Prietaisą draudžiama valdyti išgėrus alkoholio, pavartojus narkotikų ar medikamentų.
- Prietaisą visada valdykite dviem rankomis.
- Rankenos turi būti sausas ir švarios.
- Kūno dalis ir drabužius laikykite atokiai nuo pjovimo mechanizmo.
- Iš pavojaus srities liepkite pasišalinti pašaliniams.
- Iš darbo srities pašalinkite daiktus.
- Ant apsauginio skydo, siūlą pjovimo galvutės ir variklio negali būti nupjautos žolės.
- Prieš palikdami prietaisą:
  - Išjunkite variklį.
  - Palaukite, kol sustos pjovimo įrankiai.
- Prietaiso nepalikite be priežiūros.
- Vaikams arba neinstrukuotiems asmenims niekada neleiskite naudoti įrenginio arba atlikti jo techninės priežiūros. Tam tikrose šalyse gali galioti taisyklės dėl mažiausio leistino amžiaus, kurio turi būti sulaukęs prietaisą naudojantis asmuo.
- Būtina laikytis nelaimingų atsitikimų prevencijos nurodymų.
- Naudotojas yra atsakingas už žalą asmenims ir jų nuosavybei.
- Jei ruošiatės transportuoti arba sandėliuoti, visada pirmiausia uždėkite peilio apsaugą.

## Dėmesio!

Ilgai dirbant dėl vibracijos gali sutrikti kraujagyslių arba pirštų, rankų ar rankų sąnarių nervų sistemų veikla. Gali nutirpti kūno dalys, prasidėti diegliai, skausmai arba atsirasti odos pakitimų. Atsiradus šiems požymiams, kreipkitės į gydytoją, kad apžiūrėtų!

## Saugos ir apsauginiai įrenginiai

### Dėmesio!

Draudžiama atjungti saugos ir apsauginius prietaisus – pavojus susižaloti!

#### Avarinis sustabdymas

Avariniu atveju uždegimo jungiklį pasukite ties „STOP“.

#### Apsauginis skydas nuo akmenų

Naudotoją saugo nuo išsviedžiamų daiktų. Integruotas peilis pjovimo siūlą patrupina iki leistino ilgio.

## Specifikacija

	MS 2600	MS 3300 L	MS 3300 B	MS 4300
Variklio tipas	Oru aušinamas 2-jų taktų variklis	Oru aušinamas 2-jų taktų variklis	Oru aušinamas 2-jų taktų variklis	Oru aušinamas 2-jų taktų variklis
Cilindro darbinis tūris	25,4 cm <sup>3</sup>	32,6 cm <sup>3</sup>	32,6 cm <sup>3</sup>	42,7 cm <sup>3</sup>
Galia:	0,75 kW	0,9 kW	0,9 kW	1,1 kW
Sausoji masė (EN ISO 11806)	5,6 kg	6,1 kg	7,2 kg	8,0 kg
Darbinė masė be benzino	6,5 kg	7,0 kg	8,1 kg	9,0 kg
Degalų bako talpa	0,65 l	1 l	1 l	1,1 l
Garso galios lygis ISO 22868	<110 dB Paklaida LpA 3 dB	<116 dB Paklaida LpA 3 dB	<116 dB Paklaida LpA 3 dB	<113 dB Paklaida LpA 3 dB
Garso slėgio lygis ISO 22868	102 dB	102 dB	102 dB	102 dB
Vibracija ISO 22867	≤ 7,5 m/s <sup>2</sup> Paklaida K 2,25 m/s <sup>2</sup>	≤ 15 m/s <sup>2</sup> Paklaida K 2,25 m/s <sup>2</sup>	≤ 15 m/s <sup>2</sup> Paklaida K 2,25 m/s <sup>2</sup>	≤ 15 m/s <sup>2</sup> Paklaida K 2,25 m/s <sup>2</sup>
Pjovimo siūlo pjovimo plotis	41 cm	41 cm	41 cm	41 cm
Pjovimo siūlo skersmuo	2,4 mm	2,4 mm	2,4 mm	2,4 mm
Pjovimo disko pjovimo plotis	25 cm	25 cm	25 cm	25 cm
Rankena	„Lenkta“ rankena	„Lenkta“ rankena	„Dviraičio“ rankena	„Dviraičio“ rankena
Uždegimo sistema	elektroninė	elektroninė	elektroninė	elektroninė
Uždegimo žvakė	L8RTC	L8RTC	L8RTC	L8RTC
Pavara	Išcentrinė sankaba	Išcentrinė sankaba	Išcentrinė sankaba	Išcentrinė sankaba
Maks. variklio sūkių sk.	7.500 s./min.	10.000 s./min.	10.000 s./min.	9.500 s./min.
Variklio sūkių skaičius tuščiosios eigos metu	2800 s./min.	2800 s./min.	2800 s./min.	2800 s./min.
Įrankio sūkių skaičius	8400 s./min.	7800 s./min.	7800 s./min.	7500 s./min.

## Specifikacija

	MS 2600	MS 3300 L	MS 3300 B	MS 4300
Priedas – pjovimo peilis	Gam. Nr. 112906	Gam. Nr. 112906	Gam. Nr. 112906	Gam. Nr. 112906
Priedas – siūlų pjovimo galvutė	Gam. Nr. 112905	Gam. Nr. 112905	Gam. Nr. 112905	Gam. Nr. 112905
Priedas – nešiojimo diržas	Gam. Nr. 411705	Gam. Nr. 112907	Gam. Nr. 112907	Gam. Nr. 112907

### MS 2600 / MS 3300 L MS 3300 B / MS 4300 montavimas

**Apsauginio gaubto montavimas** (1 pav.).

**Valo galvutės montavimas** (2 pav.)

1. Varomąjį diską (2-2) užmaukite ant pavaros veleno (2-1) kreipiamojo strypo.
2. Norėdami užfiksuoti, šešiabriaunį raktą (2-6) įkiškite į tam skirtą varomojo disko kiaurymę.
3. Užmaukite jungę.
4. Įkiškite adapterį (2-4) ir tvirtai jį priveržkite.
5. Valo galvutę (2-5) tvirtai prisukite prie kreipiamojo strypo.  
**Dėmesio! Kairinis sriegis!**

**Papildomos apsaugos montavimas naudojant su valų** (4 pav.)

1. Juodą papildomą apsaugą (4-1) užfiksuokite apsauginiame gaubte.

Įtaisytas valo nupjovimo peilis automatiškai nupjauna pjovimo valą iki optimalaus ilgio.

**Nupjovimo peilio montavimas** (3 pav.) (4 pav.)

1. Išmontuokite juodą papildomą apsaugą (4-1 pav.).
2. Varomąjį diską (3-2) užmaukite ant pavaros veleno (3-1) kreipiamojo strypo.
3. Nupjovimo peilį (3-3) uždėkite ant varomojo disko (3-2) taip, kad nupjovimo peilio kiaurymė būtų tiksliai ant varomojo disko valdymo kontūro.

4. Užmaukite jungę (3-4) ant nupjovimo peilio taip, kad jos plokščioji pusė būtų nukreipta į nupjovimo peilį.
5. Uždėkite apsauginę uždangą (3-5).
6. Užmaukite fiksavimo poveržlę (3-6).
7. Tvirtinimo veržlę (3-7) priveržkite prie kreipiamojo strypo. Tuo tikslu šešiabriaunį raktą (3-8) įkiškite į tam skirtas kiaurymes ir priveržkite uždegamųjų žvakių raktu. Uždegamųjų žvakių raktas įeina į komplektaciją. **Dėmesio! Kairinis sriegis!**

**Pečių diržo reguliavimas** (7 pav.) (10 pav.)

1. Uždėkite pečių diržą ant abiejų pečių.
2. **MS 2600 / MS 3300 L** (7 pav.): uždarymo kablį užkabinkite už ašos (7-6).  
**MS 3300 B / MS 4300** (10-6 pav.): uždarymo kablį užkabinkite atskirai už diržo užkabavimo bėgelio.
3. Keliais svyruojamaisiais judesiais patikrinkite pečių diržo ilgį, nepaleisdami variklio. Siūlo nupjovimo galvutė arba nupjovimo peilis turi būti lygiagrečiai su žeme.



#### **Dėmesio!**

Dirbdami visada naudokite pečių diržą. Pečių diržą užkabinkite tik paleidę variklį tuščiąja eiga.

**MS 2600 / MS 3300 L montavimas****Dalių apžvalga (7 pav.)**

1	Valo galvutė
2	Griebtuvas
3	Apsauginis gaubtas
4	Rankena „Loop“
5	Rankena, žr. „Variklio paleidimą“
6	Aša

**Dėmesio!**

Įrenginį galima naudoti tik visiškai jį sumontavus.

**L formos rankenos montavimas (8 pav.)**

- Uždėkite ant statramsčio guminį manžetą (8-2).
- Keturiais varžtais su vidiniais šešiabriauniais (8-4) priveržkite apatinę rankenos dalį (8-1) ir viršutinę rankenos dalį (8-3) virš guminio manžeto.

**MS 3300 B / MS 4300 montavimas****Dalių apžvalga (10 pav.)**

1	Peilis
2	Pavaros velenas
3	Apsauginis gaubtas
4	Rankena „Bike“
5	Rankena, žr. „Variklio paleidimą“
6	Diržo užkabavimo bėgelis

**Dėmesio!**

Įrenginį galima naudoti tik visiškai jį sumontavus.

**Rankena „Bike“ (11 pav.)**

- Įstatykite spyruoklę (11-1) į laikiklį statramstyje.
- Apatinį rankenos laikiklį (11-2) uždėkite ant spyruoklės.
- Pažymėtą (rievėtą) rankenos strypo (11-3) sritį įstatykite į rankenos laikiklį. Viršutinė apkaba (11-4) turi užsifikuoti apatinėje apkaboje (11-2).
- Varžtu (11-5) pritvirtinkite viršutinę apkabą (11-4) prie rankenos laikiklio.
- Laikiklio lizdą galima perstumti ant statramsčio, kaip pagedaujama.

## Degalai ir eksploatacinės medžiagos Eksploatacijos pradžia

### Saugos nuorodos



#### Įspėjimas!

Benzinas yra labai degus – gaisro pavojus!

- Užtikrinkite, kad iš variklio, bako arba degalų tiekimo vamzdinių nebėgtų degalai.
- Benzinaž maišykite ir laikykite tik tam skirtuose rezervuaruose.
- Nenaudokite degalų mišinio, kuris buvo laikomas ilgiau nei 90 dienų.
- Pilkite degalus tik lauke.
- Pildami degalus, nerūkykite.
- Kai variklis veikia arba yra karštas, neatidarinkite bako dangtelio.
- Pažeistą baką arba bako dangtelį pakeiskite.
- Bako dangtelį visada gerai uždarykite.
- Benzino baką ištuštinkite tik lauke.
- Benzinui išbėgus arba jį išliejus:
  - nepaleiskite variklio;
  - venkite mėginimų uždegti;
  - išvalykite įrenginį;
  - leiskite, kad likę degalai išgaruotų.

### Degalų sumaišymas

Naudojant maišymo santykį 50:1, rekomenduojame naudoti paleidimo sklendės pakopos: ti aukštos kokybės specialią dvitaktę alyvą.

Naudojant aukštos kokybės dvitaktes alyvas, rekomenduojame maišymo santykį 25:1.

### Degalų maišymo santykių lentelės

Maišymo procesas	Benzinas	Maišymo alyva
25 dalys benzino: 1 dalis maišymo alyvos Dvitaktė alyva	1 l	40 ml
	3 l	120 ml
	5 l	200 ml

Maišymo procesas	Benzinas	Maišymo alyva
50 dalys benzino: 1 dalis maišymo alyvos Dvitaktė alyva	1 l	20 ml
	3 l	60 ml
	5 l	100 ml

Benziną ir atitinkamą alyvą supilkite į tinkamą rezervuarą pagal lentelę. Abi dalis kruopščiai sumaišykite.

### ⚠ Dėmesio!

Prieš pradėdami eksploatuoti, atlikite apžiūrinimąjį kontrolę.

- Prieš naudodami, atkreipkite dėmesį, kad būtų priveržti visi įrenginio varžtai, veržlės ir kaiščiai.
- Nenaudokite įrenginio, jei pjovimo mechanizmas ir (arba) tvirtinimo dalys atsilaisvinusios, pažeistos arba susidėvėjusios.
- Pažeistas arba susidėvėjusias dalis pakeiskite originaliomis atsarginėmis dalimis.
- Variklinį dalį visada eksploatuokite su apsauginiu skydu.
- Visada atkreipkite dėmesį į variklio gamintojo pateiktą naudojimo instrukciją.
- Laikykitės šalyje galiojančių eksploatavimo trukmės nuostatų.

### Variklio paleidimas



#### Įspėjimas!

Nepalikite variklio veikti uždaroje patalpose. Pavojus apsinuodyti!



Prieš paleisdami pjovimo valą sutrumpinkite iki 13 cm, kad neperkrautumėte variklio.

CHOKE

RUN

### Paleisdami atkreipkite dėmesį:

1. Padėkite variklinį dalį lygiai ir be kliūčių ant žemės.
  2. Atkreipkite dėmesį į tai, kad pjovimo įrankis nesiliesų prie jokių daiktų ir prie žemės.
  3. Stabiliai atsistokite.
  4. laikykite įrenginį kairiąja ranka. Dešiniąja ranka suimkite paleidimo lyną.
  5. Nestovėkite ir neklūpokite ant statramsčio.
- Paleidimo lyną visada ištraukite tiesiai. Nepaleiskite jo staiga.

## MS 2600 / MS 3300 L eksploatacijos pradžia

### Neįšilusio variklio paleidimas (6 pav.) (9 pav.)

6-1	Oro filtro uždangalas
6-2	Benzino bakas
6-3	Paleidimo sklendė „Choke“ – „Run“
6-4	„Primer“ (neįšilusio variklio paleidimo membralinis siurblys)
6-5	Paleidimo lynas
9-1	Uždegimo jungiklis „Start“ (paleisti) – „Stop“ (sustabdyti)
9-2	Droselinės svirties blokuotė
9-3	Droselinė svirtis

1. Nustatykite uždegimo jungiklį į padėtį „Start“ (9-1).
2. Paspauskite droselinės svirties blokuotę (9-2) ir ją laikykite. Paspauskite droselinę svirtį (9-3).
3. Nustatykite paleidimo sklendę (6-3) į padėtį „CHOKE“.
4. 10 kartų paspauskite neįšilusio variklio paleidimo membralinį siurblį (6-4).
5. 3–4 kartus tiesiai ištraukite paleidimo lyną (6-5), kol variklis girdimai ir trumpam pasileis (bus uždegtas). Atkreipkite dėmesį į tai, kad trauka būtų tolygi ir greita.
6. Nustatykite paleidimo sklendę ties „RUN“.
7. Traukite paleidimo lyną, kol variklis pasileis.
8. Jei variklis nepasileidžia, tuomet pakartokite 1–7 veiksmus.

### MS 2600 / MS 3300 L įšilusio variklio paleidimas (6 pav.) (9 pav.)

1. Nustatykite uždegimo jungiklį į padėtį „Start“ (9-1).
2. Nustatykite paleidimo sklendę (6-3) į padėtį „CHOKE“. Įtempkite paleidimo lyną (6-5) – variklis pasileidžia.

#### ■ Variklis nepasileidžia:

- nustatykite paleidimo sklendę į padėtį „RUN“;
- patraukite paleidimo lyną 5 kartus.

#### ■ Jei variklis vėl nepasileidžia:

- palaukite 5 minutes ir tada dar kartą išbandykite su nuspausta droseline svirtimi.



Atkreipkite dėmesį į skyrių „Pagalba iškilus sutrikimams“.

### Variklio išjungimas (9 pav.)

1. Atleiskite droselinę svirtį ir palikite variklį veikti tuščiąja eiga.
2. Perjunkite uždegimo jungiklį (9-1) ties „STOP“.



#### Dėmesio!

Variklis ir pjovimo komplektas juos išjungus veikia inercine eiga – pavojus susižaloti!

## MS 3300 B / MS 4300 eksploatacijos pradžia

### Neįšilusio variklio paleidimas (6 pav.) (13 pav.)

6-1	Oro filtro uždangalas
6-2	Benzino bakas
6-3	Paleidimo sklendė „Choke“ – „Run“
6-4	„Primer“ (neįšilusio variklio paleidimo membralinis siurblys)
6-5	Paleidimo lynas
13-1	Uždegimo jungiklis „Start“ (paleisti) – „Stop“ (sustabdyti)
13-2	Droselinės svirties blokuotė
13-3	Droselinė svirtis

1. Nustatykite paleidimo sklendę (6-3) į padėtį „CHOKE“.
2. Nustatykite uždegimo jungiklį į padėtį „Start“ (13-1).
3. 10 kartų paspauskite neįšilusio variklio paleidimo membralinį siurblį (6-4).
4. 2–3 kartus tiesiai ištraukite paleidimo lyną (6-5), kol variklis girdimai ir trumpam pasileis (bus uždegtas). Atkreipkite dėmesį į tai, kad trauka būtų tolygi ir greita.
5. Nustatykite paleidimo sklendę ties „RUN“.
6. Traukite paleidimo lyną, kol variklis pasileis.
7. Jei variklis nepasileidžia, tuomet pakartokite 1–7 veiksmus.

### MS 3300 B / MS 4300 įšilusio variklio paleidimas (6 pav.) (13 pav.)

1. Nustatykite uždegimo jungiklį į padėtį „Start“ (13-1).
2. Nustatykite paleidimo sklendę (6-3) į padėtį „RUN“.
3. Greitai 6 kartus patraukite paleidimo lyną (6-5) – variklis pasileidžia. Laikykite droselinę sklendę iki galo paspausta, kol variklis veiks tolygiai.

#### ■ Variklis nepasileidžia:

- nustatykite paleidimo sklendę į padėtį „RUN“;
- patraukite paleidimo lyną 5 kartus.

#### ■ Jei variklis vėl nepasileidžia:

- palaukite 5 minutes ir tada dar kartą išbandykite su nuspausta droseline svirtimi.



Atkreipkite dėmesį į skyrių „Pagalba iškilus sutrikimams“.

### Variklio išjungimas (13 pav.)

1. Atleiskite droselinę svirtį (13-3) ir palikite variklį veikti tuščiąja eiga.
2. Perjunkite uždegimo jungiklį (13-1) ties „STOP“.



**Dėmesio!**

Variklis ir pjovimo komplektas juos išjungus veikia inertiškai – pavojus susižaloti!

**Naudojimo instrukcija**

Pjaunant ar kerpanč, varikliui visada leiskite veikti didžiausiu apskuk skaičiumi.

**Saugos nurodymai****Dėmesio!**

Atkreipkite dėmesį į šiose dokumentacijoje ir ant prietaiso pritvirtintus saugos ir įspėjamuosius nurodymus.

- Asmenys, kurie nėra susipažinę su veėjapjove, turėtų pabandyti ją valdyti neįjungę variklio.
- Dėvėkite tinkamus darbo drabužius.
- Dirbdami laikykitės saugaus atstumo.
- Prietaisą visada valdykite dviem rankomis.
- Kūno dalis ir drabužius laikykite atokiai nuo pjovimo mechanizmo.
- Iš pavojaus srities liepkite pasišalinti pašaliniam.
- Prietaisui veikiant, siūlų pjovimo galvutės niekada nelaikykite aukščiau nei keliai.
- Prietaiso nepurkškite vandeniu, saugokite nuo lietaus ir drėgmės.
- Pjaudami šlaitus, visada pjaukite stovėdami žemiau pjovimo mechanizmo.
- Niekada nedirbkite ant stačios, slidžios kalvos arba nuokalnės.
- Prietaiso niekada nenaudokite netoli lengvai užsiliepsnojančių skysčių arba dujų – sprogmio ir (arba) gaisro pavojus!
- Po sąlyčio su daiktu:
  - Išjunkite variklį,
  - Patikrinkite, ar prietaisas nepažeistas.

**Pjovimo siūlo pailginimas**

1. Leiskite varikliui veikti visu galingumu ir pjovimo galvutę prilieskite prie žemės.  
Pjovimo siūlas bus pailgintas automatiškai.



Apsauginio skydo peilis pjovimo siūlą automatiškai patrupina iki leistino ilgio.

**Apsauginio gaubto valymas**

1. Išjunkite prietaisą.

2. Žolės likučius atsargiai iškrapštykite atsuktuvu arba panašiu daiktu.



Apsauginį gaubtą valykite reguliariai, kad išvengtumėte apsauginio vamzdžio perkaitimo.

**Pjovimas**

1. Patikrinkite plotą, kurį pjausite, ir nustatykite norimą pjovimo aukštį.
2. Siūlų pjovimo galvutę nustatykite ir laikykite norima-me aukštyje.
3. Prietaisą pjautuvo formos judesiu traukite iš vienos pusės į kitą.
4. Pjovimo galvutę visada laikykite lygiagrečiai žemei.

**Pjovimas nedideliame aukštyje**

5. Prietaisą nedideliu kampu pakreipkite į priekį, kad jis judėtų visai arti žemės.
6. Pjovimo judesį pradėkite nuo kūno.

**Pjovimas prie tvorų ir tvirto pagrindo****Dėmesio!**

Nelieskite kietų statinių – atgalinio smūgio pavojus!

1. Prietaisą traukite lėtai ir atsargiai, pjovimo siūliui nelieskite atsitrenkti į kliūtis.

**Pjovimas aplink kelmus**

2. Prietaisą atsargiai ir lėtai traukite aplink kelmus, kad pjovimo siūlas neprisiliestų prie medžio žievės.
3. Aplink kelmus pjaukite iš kairės į dešinę.
4. Žolę ir piktžoles sugriebkite siūlo viršūne ir pjovimo galvutę truputį pakreipkite į priekį.



Veėjapjove prisilietus prie mūro sienų, tvirtų pagrindų, medžių greičiau nusidėvi siūlas.

**Pjovimas žolijapjove**

1. Pjovimo galvutę pakreipkite 30 laipsnių kampu į dešinę.
2. Rankeną nustatykite norimoje padėtyje.

**Dėmesio!**

Iš darbo srities pašalinkite daiktus.

Pavojus susižaloti / padaryti materialinės žalos dėl išsviežiamų daiktų.

## Pjovimas pjovimo peiliu

Pjaunant pjovimo peiliu, jis laikomas horizontaliai, atliekamas lanko formos judesys iš vienos pusės į kitą.

### Dėmesio!

Prieš pradėdami naudoti pjovimo peilį, atkreipkite dėmesį į šiuos nurodymus:

- naudokite nešiojimo diržą
- patikrinkite, ar tinkamai sumontuoti apsauginis gaubtas ir pjovimo diskas
- dėvėkite apsauginius drabužius ir akių apsaugą



Krūmokšniams ir liauniems medeliams pjauti nenaudokite piktžolių pjovimo diskų!

### Dėmesio!

Naudokite tik originalius pjovimo peilius ir priedus! Dėl neoriginalių dalių galima susižeisti, gali sutrikti prietaiso veikimas!

## Atgalinio smūgio išvengimas

### Dėmesio!

Pjovimo peiliu nepjaukite šalia kietų kliūčių – atgalinio smūgio pavojus / pavojus susižaloti!

## Užstrigimas

Tanki augalija, liauni medeliai ir krūmokšniai gali užblokuoti pjovimo diską ir jį sustabdyti.

- Venkite užblokavimo žiūrėdami, kuria kryptimi yra nulinkę krūmokšniai ir pjaukite iš priešingos pusės.
- Jei pjaunant pjovimo diskas įsipainioja
  - Nedelsdami išjunkite variklį.
  - Prietaisą laikykite pakėlę, kad pjovimo diskas neatšoktų ir nesulūžtų.
  - Iš pjovimo srities išstumkite sugriebtą medžiagą.

## Techninė ir profilaktinė priežiūra

- Po kiekvieno naudojimo prietaisą nuvalykite šepečiu ir sausa šluoste. Nenaudokite valymo priemonių ar vandens.

## Oro filtras

### Dėmesio!

Prietaisą draudžiama naudoti be oro filtro. Oro filtrą valykite reguliariai. Pažeistą filtrą pakeiskite.

1. Išimkite žvaigždės formos varžtą, nuimkite dangtelį ir išimkite oro filtrą.
2. Oro filtrą išplaukite muilu ir vandeniu. Nenaudokite benzino!
3. Oro filtrą palikite išdžiūti.
4. Oro filtrą įmontuokite atbuline eilės tvarka.

## Degalų filtras

### Dėmesio!

Prietaisą draudžiama naudoti be degalų filtro. Galimos pasekmės – sudėtingi variklio pažeidimai.

1. Visiškai nuimkite bako dangtelį.
2. Likusius degalus supilkite į tinkamą talpyklą.
3. Vieliniu kabliu filtrą ištraukite iš bako.
4. Filtrą ištraukite sukdami.
5. Pakeiskite filtrą.

## Karbiuratoriaus nustatymas

Karbiuratorius gamykloje buvo nustatytas optimaliai.

## Uždegimo žvakė (5 pav.)

Atstumas tarp uždegimo žvakės elektrodų = 0,635 mm [0.025"].

1. Uždegimo žvakę priveržkite 12–15 Nm sukimo momentu.
2. Uždegimo žvakės kištuką uždėkite ant uždegimo žvakės.

## Siūlo peilio aštrinimas

1. Pjovimo peilį atlaisvinkite nuo apsauginio gaubto.
2. Pjovimo peilį suspauskite replėmis ir paaštrinkite plokščiu galąstuvu. Galąskite tik viena kryptimi.

## Laikymas

- Jei nenaudosite ilgiau (žiema), ištuštinkite benzino baką.
- Benzino baką ištuštinkite tik lauke.
- Prieš pastatydami, leiskite varikliui atvėsti.

1. Ištuštinkite degalų baką.
2. Užveskite variklį ir leiskite veikti tuščiaja eiga, kol jis sustos.
3. Palikite, kad variklis atvėstų.

- Uždegimo žvakę įjunkite uždegimo žvakių raktu.
- Į degimo kamerą įpilkite arbatinį šaukštelį 2-ų taktų variklio alyvos. Kad alyva pasiskirstytų variklio viduje, keletą kartų lėtai patraukite paleidimo lyną.
- Vėl įstatykite uždegimo žvakę.
- Prietaisą kruopščiai nuvalykite ir atlikite techninę apžiūrą.
- Prietaisą laikykite vėsioje, sausoje vietoje.

**⚠ Dėmesio!**

Prietaiso nelaikykite prieš atvirą ugnį arba karščio šaltinius – gaisro arba sprogdimo pavojus!

**⚠ Dėmesio! Gaisro pavojus!**

Prietaisų su pilnu baku degalų nelaikykite pastatuose, kuriuose yra benzino garų ir atvira ugnis arba gali susidaryti kibirkščiai!

Applink variklį, išmetimo vamzdį, akumuliatorių dėžę, degalų baką negali būti žolės likučių, benzino ar alyvos.

Variklis užsiveda, tačiau negali veikti visu galingumu	<ul style="list-style-type: none"> <li>■ Svirtį nustatykite ties RUN</li> <li>■ Išvalykite arba pakeiskite filtrą</li> </ul>
Variklis veikia netolygiai	<ul style="list-style-type: none"> <li>■ Nuvalykite / nustatykite arba pakeiskite uždegimo žvakę.</li> </ul>
Per daug dūmų	<ul style="list-style-type: none"> <li>■ Naudokite tinkamą degalų mišinį</li> </ul>

Jei trikčių nepavyksta pašalinti vadovaujantis šia lentele, jas turi pašalinti įgaliotų specializuotų dirbtuvių darbuotojai.

**Utilizavimas**



**Nebeveikiančių prietaisų draudžiama išmesti kartu su buitinėmis atliekomis!**

Pakuotė, prietaisas ir priedai yra pagaminti iš perdirbamos medžiagos, todėl utilizuoti reikia atitinkamai.

**Eksploatavimo pradžia po pertraukos**

- Išimkite uždegimo žvakę.
- Greitai patraukite paleidimo lyną, kad iš degimo kameros išbėgtų ten likusi alyva.
- Nuvalykite uždegimo žvakę, patikrinkite atstumą tarp elektrodų.
- Vėl įmontuokite uždegimo žvakę, prireikus pakeiskite.
- Prietaisą paruoškite naudoti.
- Į baką pripilkite tinkamo degalų ir alyvos mišinio.

**Pagalba atsiradus sutrikimams**

Trikitis	Taisymas
Neužsiveda variklis	<ul style="list-style-type: none"> <li>■ Netinkamai atliekami paleidimo veiksmai, vadovaukitės naudojimo instrukcija.</li> <li>■ Išvalykite uždegimo žvakę, oro ir degalų filtrus.</li> </ul>
Variklis užsiveda, tačiau vėl išsijungia	<ul style="list-style-type: none"> <li>■ Svirtį nustatykite ties RUN</li> <li>■ Nuvalykite / nustatykite arba pakeiskite uždegimo žvakę.</li> <li>■ Išvalykite arba pakeiskite filtrą</li> </ul>

## Введение

- Прочитайте данную документацию перед включением устройства. Это является исходным условием для безопасной работы и бесперебойного пользования.
- Соблюдайте указания по технике безопасности и предупреждающие указания в документации и на устройстве.
- Данная документация является составной частью описанного изделия и при продаже должна быть передана покупателю.

## Условные обозначения

### **Внимание!**

Точное соблюдение этих предупреждающих указаний может предотвратить травмы людей и / или повреждение имущества.

 Специальные указания по лучшему пониманию и обращению.

## Обозначение символов на устройстве

	Внимание!
	Читайте руководство по эксплуатации
	Носите защитные очки, защитный шлем, наушники
	Носите защитные перчатки
	Носите защитную обувь
	Соблюдайте безопасную дистанцию до режущего ножа/режущей нити и не допускайте попадания в них краев одежды
	Опасность травмирования выбрасываемыми предметами
	Расстояние между устройством и сторонним лицом должно составлять не менее 15 м

## Применение по назначению

Это устройство предназначено для подравнивания газонов и скашивания травы на частных участках.

Иное, выходящее за это использование считается ненадлежащим (использованием не по назначению).

### **Внимание!**

Запрещается использовать устройство в коммерческой деятельности.

## Указания по технике безопасности

- Используйте устройство только в безупречном техническом состоянии
- Не выводите из работы приборы безопасности и защитные устройства
- Запрещается использовать при работе с устройством другие режущие инструменты или навесное оборудование
- Носите соответствующую рабочую одежду:
  - длинные брюки, обувь на устойчивой подошве, защитные перчатки
  - Защитный шлем, защитные очки, наушники
- При работе следует обращать внимание на устойчивое положение
- Устройство запрещено использовать, находясь под воздействием алкоголя, наркотиков или медикаментов
- Всегда держите устройство двумя руками
- Содержите ручки сухими и чистыми
- Не допускайте попадания частей тела и одежды в режущий аппарат
- Не допускайте нахождения кого бы то ни было в опасной зоне
- Удалите посторонние предметы с участка, на котором будет выполняться работа.
- Всегда держите предохранительный щиток, головку с леской и двигатель свободными от остатков скошенной травы
- При оставлении устройства:
  - выключить двигатель
  - Дождитесь остановки режущей гарнитуры
- не оставляйте устройство без наблюдения
- Не разрешайте детям или не проинструктированным лицам работать с машиной или проводить ее техническое обслуживание. Предписания закона, действующие на месте использования, могут установить минимальный возраст лица, которому разрешена работа с устройством.
- Следует соблюдать инструкции по предотвращению несчастных случаев.
- Пользователь несет ответственность за несчастные случаи с другими людьми и за нанесение им материального ущерба.
- Выполняйте транспортировку и хранение устройства или режущего ножа только с надетой защитной заслонкой ножа.

**⚠ Внимание!**

При длительной работе вибрация может вызвать повреждение кровеносных сосудов или нервов пальцев, кистей рук или запястий. Могут возникать онемение частей тела, колющие боли, прочие боли или изменения кожного покрова. При появлении соответствующих симптомов пройдите медицинское обследование!

## Приборы безопасности и защитные устройства

**⚠ Внимание!**

Запрещается выводить из работы приборы безопасности и защитные устройства – опасность травмирования!

### Аварийный останов

В аварийной ситуации поставьте переключатель зажигания на «STOP».

### Предохранительный щиток от удара камнем

Защищает пользователя от выбрасываемых предметов. Встроенный нож укорачивает режущую нить допустимой длины.

## Спецификация

	MS 2600	MS 3300 L	MS 3300 B	MS 4300
Тип двигателя	2-тактный двигатель с воздушным охлаждением	2-тактный двигатель с воздушным охлаждением	2-тактный двигатель с воздушным охлаждением	2-тактный двигатель с воздушным охлаждением
Рабочий объем	25,4 см <sup>3</sup>	32,6 см <sup>3</sup>	32,6 см <sup>3</sup>	42,7 см <sup>3</sup>
Мощность:	0,75 кВт	0,9 кВт	0,9 кВт	1,1 кВт
Сухой вес	5,6 кг	6,1 кг	7,2 кг	8,0 кг
Рабочий вес без бензина	6,5 кг	7,0 кг	8,1 кг	9,0 кг
Емкость топливного бака	0,65 л	1 л	1 л	1,1 л
Уровень звуковой мощности ISO 22868	<110 дБ Погрешность LpA 3 дБ	<116 дБ Погрешность LpA 3 дБ	<116 дБ Погрешность LpA 3 дБ	<113 дБ Погрешность LpA 3 дБ
Уровень звукового давления ISO 22868	102 дБ	102 дБ	102 дБ	102 дБ
Вибрация ISO 22867	≤ 7,5 м/с <sup>2</sup> Погрешность K 2,25 м/с <sup>2</sup>	≤ 15 м/с <sup>2</sup> Погрешность K 2,25 м/с <sup>2</sup>	≤ 15 м/с <sup>2</sup> Погрешность K 2,25 м/с <sup>2</sup>	≤ 15 м/с <sup>2</sup> Погрешность K 2,25 м/с <sup>2</sup>
Ширина захвата режущей нити	41 см	41 см	41 см	41 см
Диаметр режущей нити	2,4 мм	2,4 мм	2,4 мм	2,4 мм
Ширина реза режущего полотна	25 см	25 см	25 см	25 см
Ручка	«Loor»-образная ручка	«Loor»-образная ручка	«Мотоциклетная» ручка	«Мотоциклетная» ручка
Зажигание	электронное	электронное	электронное	электронное
Свеча зажигания	L8RTC	L8RTC	L8RTC	L8RTC
Привод	Центробежное сцепление	Центробежное сцепление	Центробежное сцепление	Центробежное сцепление

## Спецификация

	MS 2600	MS 3300 L	MS 3300 B	MS 4300
Макс. частота вращения вала двигателя	7.500 Об./мин	10.000 Об./мин	10.000 Об./мин	9.500 Об./мин
Частота вращения вала двигателя на холостом ходу	2800 Об./мин	2800 Об./мин	2800 Об./мин	2800 Об./мин
Число оборотов инструмента	8400 Об./мин	7800 Об./мин	7800 Об./мин	7500 Об./мин
Принадлежности: ножевое полотно	Арт. № 112906	Арт. № 112906	Арт. № 112906	Арт. № 112906
Принадлежности: нитевая головка	Арт. № 112905	Арт. № 112905	Арт. № 112905	Арт. № 112905
Принадлежности: ремень для переноски	Арт. № 411705	Арт. № 112907	Арт. № 112907	Арт. № 112907

### Монтаж MS 2600 / MS 3300 L MS 3300 B / MS 4300

#### Монтаж защитного кожуха (рисунк 1).

#### Монтаж головки с леской (рис. 2)

1. Насадить поводковый диск (2-2) на направляющую оправку приводного вала (2-1).
2. Для фиксации вставить торцевой шестигранный ключ (2-6) в предусмотренное отверстие поводкового диска.
3. Установить фланец.
4. Установить и привернуть переходной элемент (2-4).
5. Навинтить головку с леской (2-5) на направляющую оправку.  
**Внимание: левая резьба!**

#### Монтаж дополнительного защитного приспособления при эксплуатации с леской (рис. 4)

1. Вставить дополнительный черный защитный элемент (4-1) в кожух до его фиксации.

Встроенный обрезной нож автоматически обрезает режущую леску до оптимальной длины.

#### Монтаж режущего ножа (рис. 3) (рис. 4)

1. Демонтировать дополнительный черный защитный элемент (рис. 4-1).

2. Насадить поводковый диск (3-2) на направляющую оправку приводного вала (3-1).
3. Уложить режущий нож (3-3) на поводковый диск (3-2) так, чтобы отверстие режущего ножа точно попадало на направляющий контур поводкового диска.
4. Установить фланец (3-4) на режущий нож таким образом, чтобы плоская сторона была повернута к ножу.
5. Установить защитный кожух (3-5).
6. Насадить стопорную зубчатую шайбу (3-6).
7. Прочно навинтить на направляющую оправку крепежную гайку (3-7). Для этого вставить торцевой шестигранный ключ (3-8) в предусмотренные отверстия и затянуть с помощью свечного ключа. Свечной ключ входит в комплект поставки. **Внимание: левая резьба!**

#### Регулировка наплечного ремня (рис. 7) (рис. 10)

1. Надеть наплечный ремень на оба плеча.
2. **MS 2600 / MS 3300 L (рис. 7):** Зацепить фиксационный крюк в проушину (7-6).

**MS 3300 B / MS 4300 (рис. 10-6):** вставить фиксационный крюк в нужное отверстие шины подвески ремня для индивидуальной регулировки.

3. Проверить, правильно ли отрегулирован наплечный ремень путем покачивания косы, не запуская двигатель. Головка с леской или режущий нож должны двигаться параллельно грунту.



**Внимание!**

Во время работы всегда надевать наплечный ремень.  
Наплечный ремень следует застегивать только после запуска двигателя на холостом ходу.

**Монтаж MS 2600 / MS 3300 L**

**Обзор деталей (рис. 7)**

1	Головка с леской
2	Поводковый диск
3	Защитный кожух
4	Петлеобразная рукоятка
5	Ручка, см. «Запуск двигателя»
6	Проушина



**Внимание!**

Эксплуатация устройства допускается только после полностью выполненного монтажа.

**Монтаж L-образной ручки (рис. 8)**

1. Наложить на рукоятку резиновую манжету (8-2).
2. Установить поверх манжеты нижнюю (8-1) и верхнюю половину ручки (8-3) и соединить их четырьмя винтами с внутренним шестигранником (8-4).

**Монтаж MS 3300 B / MS 4300**

**Обзор деталей (рис. 10)**

1	Нож
2	Приводной вал
3	Защитный кожух
4	«Велосипедная» рукоятка
5	Ручка, см. «Запуск двигателя»
6	Шина для подвески ремня



**Внимание!**

Эксплуатация устройства допускается только после полностью выполненного монтажа.

**«Велосипедная» рукоятка (рис.11)**

1. Вставить пружину (11-1) в крепление в рукоятке.
2. Установить нижнее крепление ручки (11-2) на пружину.
3. Вставить помеченную (рифленую) часть штанги рукоятки (11-3) в нижнее крепление. Верхняя скоба (11-4) должна зафиксироваться в нижней скобе (11-2).
4. С помощью винта (11-5) зафиксировать верхнюю скобу (11-4) на креплении рукоятки.
5. Крепление можно индивидуально регулировать путем его перемещения на рукоятке.

**Топливо и рабочие материалы**

**Указания по технике безопасности**



**Внимание!**

Бензин является чрезвычайно горючим, легковоспламеняемым веществом – опасность пожара!

- Необходимо убедиться в герметичности двигателя, бака или топливопроводов
- Бензин разрешается смешивать и хранить только в предназначенных для этого емкостях
- Не использовать топливную смесь, хранившуюся более 90 дней
- Заправлять устройство только на открытом воздухе
- Запрещается курить во время заправки
- Не открывать пробку бака при работающем или горячем двигателе
- Поврежденный топливный бак или пробку необходимо заменить
- Всегда плотно закрывать крышку бака
- Опорожнять топливный бак только на открытом воздухе
- Если бензин вытек или был разлит:
  - не запускать двигатель;
  - не включать зажигание;
  - выполнить очистку устройства;
  - дождаться, пока оставшийся бензин испарится.

## Приготовление топливной смеси

При использовании смеси в соотношении 50:1 рекомендуется использовать высококачественное специальное масло для 2-тактных двигателей.

При использовании фирменного масла для 2-тактных двигателей рекомендованное соотношение для смеси составляет 25:1.

### Таблица пропорций смешивания топлива

Процесс смешивания	Бензин	Смешанное масло
25 частей бензина: 1 часть смешанного масла, масло для 2-тактных двигателей	1 л	40 мл
	3 л	120 мл
	5 л	200 мл

Процесс смешивания	Бензин	Смешанное масло
50 частей бензина: 1 часть смешанного масла, масло для 2-тактных двигателей	1 л	20 мл
	3 л	60 мл
	5 л	100 мл

Залить бензин и соответствующее масло в подходящую емкость согласно таблице. Тщательно перемешать оба компонента.

## Ввод в эксплуатацию

### **Внимание!**

Перед вводом в эксплуатацию всегда осуществлять визуальную проверку.

- Перед использованием проверить надежность крепления всех винтов, гаек и болтов устройства
- Запрещается пользоваться устройством в случае ослабления фиксации, повреждения или износа режущего инструмента и/или крепежных элементов
- Заменять поврежденные или изношенные детали запчастями оригинального производства
- Использовать мотокоосу только с установленным защитным кожухом
- Всегда соблюдать указания руководства по эксплуатации, входящего в комплект поставки производителя двигателя
- Учитывать национальные предписания относительно часов работы

## Запуск двигателя



### **Внимание!**

Запрещается запускать двигатель в закрытых помещениях.

Опасность отравления!

 Перед запуском двигателя во избежание его перегрузки следует укоротить режущую леску до 13 см.

Положения воздушной заслонки:

 СНОКЕ (закрыто)	 RUN (открыто)
---------------------------------------------------------------------------------------------------	-------------------------------------------------------------------------------------------------

### При запуске двигателя соблюдать нижеследующее:

1. Уложить мотокоосу на ровную поверхность без препятствий.
  2. Режущий инструмент не должен соприкасаться с какими-либо предметами или грунтом.
  3. Занять устойчивое положение.
  4. Крепко удерживать устройство левой рукой. Правой рукой взяться за трос стартера
  5. Не вставать и не опираться коленями на рукоятку.
- Трос стартера вытягивать всегда прямо. Резко не отпускать.

## Ввод в эксплуатацию MS 2600 / MS 3300 L

### Пуск холодного двигателя (рис.6) (рис. 9)

6-1	Кожух воздушного фильтра
6-2	Топливный бак
6-3	Воздушная заслонка «Choke» — «Run»
6-4	Топливный насос (диафрагменный насос для пуска холодного двигателя)
6-5	Трос стартера

9-1	Выключатель зажигания «Пуск/стоп»
9-2	Фиксатор рычага управления дроссельной заслонкой
9-3	Рычаг управления дроссельной заслонкой



1. Установить выключатель зажигания в положение «Пуск» (9-1).
2. Выжав фиксатор рычага управления дроссельной заслонкой (9-2), нажать рычаг управления дроссельной заслонкой (9-3).
3. Установить воздушную заслонку (6-3) в положение «СНОКЕ».
4. Накачать топливный диафрагменный насос (6-4) 10 раз.
5. Вытянуть 3-4 раза трос стартера (6-5) в прямом направлении, чтобы двигатель быстро запустился (срабатывает зажигание) и было слышно, что он работает.  
Тянуть трос следует равномерно и быстро.
6. Установить воздушную заслонку в положение «RUN».
7. Вытягивать трос стартера, пока не запустится двигатель.
8. Если двигатель не запускается, повторить шаги 1-7.

#### Пуск прогретого двигателя MS 2600/MS 3300 L (рис. 6) (рис. 9)

1. Установить выключатель зажигания в положение «Пуск» (9-1).
  2. Установить воздушную заслонку (6-3) в положение «RUN». Потянуть трос стартера (6-5) – двигатель запускается.
- Если двигатель не запускается:
    - установить воздушную заслонку в положение «RUN»;
    - вытянуть трос стартера 5 раз.
  - Если двигатель вновь не запускается:
    - подождать 5 минут, затем повторить попытку с выжатым рычагом управления дроссельной заслонкой.



Учитывать указания главы «Советы по устранению неисправностей».

#### Выключение двигателя (рис. 9)

1. Отпустить рычаг управления дроссельной заслонкой и дать двигателю поработать на холостом ходу.
2. Установить выключатель зажигания (9-1) в положение «Стоп».



#### Внимание!

После выключения двигателя и режущий инструмент некоторое время продолжают работать – опасность получения травм!

## Ввод в эксплуатацию MS 3300 B/MS 4300

### Пуск холодного двигателя (рис. 6) (рис. 13)

6-1	Кожух воздушного фильтра
6-2	Топливный бак
6-3	Воздушная заслонка «Choke» — «Run»
6-4	Топливный насос (диафрагменный насос для пуска холодного двигателя)
6-5	Трос стартера

13-1	Выключатель зажигания «Пуск/стоп»
13-2	Фиксатор рычага управления дроссельной заслонкой
13-3	Рычаг управления дроссельной заслонкой

1. Установить воздушную заслонку (6-3) в положение «СНОКЕ».
2. Установить выключатель зажигания в положение «Пуск» (13-1).
3. Накачать топливный диафрагменный насос (6-4) 10 раз.
4. Вытянуть 2-3 раза трос стартера (6-5) в прямом направлении, чтобы двигатель быстро запустился (срабатывает зажигание) и было слышно, что он работает.  
Тянуть трос следует равномерно и быстро.
5. Установить воздушную заслонку в положение «RUN».
6. Вытягивать трос стартера, пока не запустится двигатель.
7. Если двигатель не запускается, повторить шаги 1-7.

#### Пуск прогретого двигателя MS 3300 B/MS 4300 (рис. 6) (рис. 13)

1. Установить выключатель зажигания в положение «Пуск» (13-1).
  2. Установить воздушную заслонку (6-3) в положение «RUN».
  3. Быстро потянуть трос стартера (6-5) макс. 6 раз – двигатель запускается. Полностью выжать рычаг управления дроссельной заслонкой и подождать, пока двигатель не начнет работать равномерно.
- Если двигатель не запускается:
    - установить воздушную заслонку в положение «RUN»;
    - вытянуть трос стартера 5 раз.
  - Если двигатель вновь не запускается:
    - подождать 5 минут, затем повторить попытку с выжатым рычагом управления дроссельной заслонкой.



Учитывать указания главы «Советы по устранению неисправностей».

### Выключение двигателя (рис. 13)

1. Отпустить рычаг управления дроссельной заслонкой (13-3) и дать двигателю поработать на холостом ходу.
2. Перевести выключатель зажигания (13-1) в положение «Стоп».



### Внимание!

После выключения двигателя и режущий инструмент некоторое время продолжают работать – опасность получения травм!

## Руководство по использованию

Во время подравнивания газонов и скашивания травы двигатель должен работать в верхнем диапазоне частоты вращения

### Указания по технике безопасности



### Внимание!

Соблюдайте указания по технике безопасности и предупреждающие указания в документации и на устройстве.

- Носите соответствующую рабочую одежду
- При работе следует обращать внимание на устойчивое положение
- Держите устройство всегда двумя руками
- Не допускайте попадания частей тела и одежды в режущий аппарат
- Не допускайте нахождения кого бы то ни было в опасной зоне
- Не поднимайте головку с леской выше коленей, когда устройство работает
- При работе на склонах следует всегда находиться ниже режущего устройства
- Запрещается мыть устройство водой. Защищайте его от дождя и влаги.
- Не работайте на гладком или скользком уклоне или спуске
- Никогда не используйте устройство вблизи легко воспламеняющихся жидкостей или газов – опасность взрыва и / или пожара!
- После контакта с посторонними предметами:
  - выключить двигатель
  - проверьте устройство на предмет повреждения
- Лица, не работавшие с триммером, должны научиться обращаться с устройством при выключенном двигателе

### Удлинение режущей лески

1. Включите двигатель на полную мощность и коротко коснитесь головкой с леской земли.  
Режущая нить удлинится автоматически.



Нож на защитной пластине обрезает режущую нить до допустимой длины.

### Очистка предохранительного щитка

1. Выключите устройство.
2. Осторожно удалите остатки травы отверткой или подобным инструментом.



Для предотвращения перегрева трубки рукоятки регулярно чистите предохранительный щиток.

### Подравнивание газона

1. Проверьте местность и определите желаемую высоту реза.
2. Ведите головку с леской на требуемой высоте, крепко удерживая.
3. Перемещайте устройство из стороны в сторону серповидным движением.
4. Держите головку с леской постоянно параллельно земле.

### Подравнивание на низкой высоте

5. Ведите устройство под легким наклоном вперед так, чтобы оно двигалось почти у самой земли.
6. Перемещайте устройство всегда от себя.

### Подравнивание около изгородей и фундаментов



### Внимание!

Не касайтесь неподвижных конструкций – опасность отдачи!

1. Перемещайте устройство медленно и осторожно, не давая нити натолкнуться на препятствие.

### Подравнивание вокруг стволов деревьев

2. Ведите устройство медленно и осторожно вокруг ствола дерева так, чтобы режущая нить не касалась коры дерева.
3. Перемещайте устройство слева направо вокруг ствола дерева.
4. Траву и сорняки обрабатывайте концом нити, слегка наклоняя головку с леской вперед.



Подравнивание около каменных стен, фундаментов и деревьев ведет к повышенному износу нити (лески).

## Косьба

1. Наклоните головку с леской вправо под углом 30°.
2. Установите рукоятку в требуемую позицию.

### **Внимание!**

Удалите посторонние предметы из рабочей зоны.  
Опасность травмирования/повреждения имущества из-за выбрасываемых посторонних предметов.

## Скашивание ножом

При скашивании ножом необходимо вести нож горизонтальными, дугообразными движениями с одной стороны к другой.

### **Внимание!**

Перед использованием ножа необходимо дополнительно соблюдать:

- Используйте переносной ремень
- Проверьте, правильно ли выполнен монтаж защитного кожуха и режущей пластины.
- Носите защитную одежду и защитные очки



Не используйте режущее полотно, предназначенное для сорняков, для обрезки кустарников и молодых деревьев!

### **Внимание!**

Используйте только оригинальные ножи и принадлежности! Использование неоригинальных деталей может привести к травмированию людей и повреждению устройства!

## Предупреждение отдачи

### **Внимание!**

Не используйте нож вблизи твердых препятствий – опасность отдачи / травмирования!

## Зажимание

Плотная растительность, молодые деревья и кустарники могут заблокировать режущее полотно и привести к остановке устройства.

- Устраните блокировку, следя при этом, куда наклоняется кустарник, и выполняя рез с противоположной стороны
- Если режущее полотно при резке запутывается
  - немедленно выключите двигатель
  - держите устройство на высоте, чтобы режущее полотно не отскочило или не сломалось
  - удалите застрявший материал с кромок

## Техническое обслуживание и уход

- После каждого использования очищайте устройство щеткой и сухой тряпкой. Не используйте моющие средства или воду.

## Воздушный фильтр

### **Внимание!**

Категорически запрещается использовать устройство без воздушного фильтра. Регулярно чистите воздушный фильтр. Замените поврежденный фильтр.

1. Снимите винт со звездообразной головкой, снимите крышку и извлеките воздушный фильтр.
2. Очистите воздушный фильтр водой с мылом. Не используйте бензин!
3. Просушите воздушный фильтр.
4. Установите воздушный фильтр в обратном порядке.

## Топливный фильтр

### **Внимание!**

Никогда не используйте устройство без топливного фильтра. Следствием могут быть серьезные повреждения двигателя.

1. Полностью извлеките крышку топливного бака.
2. Слейте имеющееся топливо в соответствующую емкость.
3. Вытяните фильтр из бака при помощи проволочного крючка.
4. Извлеките фильтр, слегка повернув его.
5. Замените фильтр.

## Регулировка карбюратора

Карбюратор оптимально отрегулирован на заводе.

## Свеча зажигания (рис. 5)

Расстояние между электродами свечи зажигания = 0,635 мм.

1. Затяните свечу зажигания с моментом затяжки 12 - 15 Нм.
2. Установите свечной наконечник на свечу зажигания.

## Заточка ножа для лески

1. Отсоедините нож от предохранительного щитка.
2. Закрепите нож в тисках и заточите при помощи плоского напильника. Затачивайте только в одном направлении.

## Хранение

- Перед длительным хранением (зимой) опорожните бак для бензина
- Опорожняйте бак для бензина только на открытом воздухе
- Перед тем как поместить устройство на хранение, подождите, пока двигатель остынет

1. Удалите топливо из топливного бака.
2. Запустите двигатель и оставьте работать на холостом ходу, пока он не остановится.
3. Дайте двигателю остыть.
4. Выкрутите свечу зажигания при помощи свечного ключа.
5. Залейте чайную ложку 2-тактного масла в камеру сгорания. Для распределения масла внутри двигателя несколько раз медленно вытяните тросик стартера.
6. Снова вставьте свечу зажигания.
7. Необходимо тщательно вычистить и обслужить устройство.
8. Храните устройство в сухом прохладном месте.



### Внимание!

Не храните устройство вблизи открытого огня или источников тепла – опасность пожара или взрыва!



### Внимание! Опасность пожара!

Не храните заправленные топливом машины в зданиях, в которых пары бензина могут контактировать с открытым пламенем или искрами!

Не допускайте загрязнения зоны возле двигателя, системы выпуска ОГ, аккумуляторного ящика, топливного бака скошенной травой, бензином, маслом.

## Повторный ввод в эксплуатацию

1. Извлеките свечу зажигания.
2. Быстро вытяните тросик стартера, чтобы удалить оставшееся масло из камеры сгорания.
3. Очистите свечу зажигания, проверьте зазор между электродами.
4. Установите свечу зажигания на место, при необходимости замените.
5. Подготовьте устройство к работе.
6. Наполните топливный бак правильной топливно-масляной смесью (50 : 1).

## Устранение неисправностей

Неисправность	Помощь
Двигатель не заводится	<ul style="list-style-type: none"> <li>■ Неправильно выполненный пуск, соблюдайте руководство по эксплуатации</li> <li>■ Очистите свечу зажигания, а также воздушный и топливный фильтр</li> </ul>

Двигатель заводится, но не работает	<ul style="list-style-type: none"> <li>■ Установите рычаг на RUN (РАБОТА)</li> <li>■ Очистите/отрегулируйте или замените свечу зажигания</li> <li>■ Очистите или замените фильтр</li> </ul>
Двигатель заводится, но работает не на полной мощности.	<ul style="list-style-type: none"> <li>■ Установите рычаг на RUN (РАБОТА)</li> <li>■ Очистите или замените фильтр</li> </ul>
Двигатель работает рывками	<ul style="list-style-type: none"> <li>■ Очистите/отрегулируйте или замените свечу зажигания</li> </ul>
Чрезмерно много дыма	<ul style="list-style-type: none"> <li>■ Используйте правильную пропорцию смешивания топлива</li> </ul>

Неисправности, которые не могут быть устранены с помощью этой таблицы, должны быть устранены в авторизованной специализированной мастерской.

## Утилизация



**Не выбрасывайте отслужившие свой срок устройства в обычные контейнеры для мусора!**

Упаковка, устройство и принадлежности изготовлены из пригодного для переработки материала и должны быть утилизированы соответствующим образом.

## Вступ

- Перед початком експлуатації уважно прочитайте цей документ. Це є передумовою для безпечної роботи та безперебійного використання.
- Дотримуйтеся вказівок щодо безпеки та попереджень у цьому документі та на пристрої.
- Даний документ є невід'ємною частиною описаного виробу і у випадку продажу повинен передаватися покупцеві.

## Пояснення знаків

### Увага!

Точне виконання даних вказівок допоможе запобігти травмуванню персоналу та уникнути матеріальних збитків.

 Спеціальні вказівки для кращого розуміння та використання.

## Значення символів на пристрої

	Увага!
	Прочитайте інструкцію з експлуатації
	Використовуйте захисні окуляри, шолом та засоби захисту слуху
	Одягніть захисні рукавиці
	Одягніть захисне взуття
	Дотримуйтесь безпечної дистанції до різального ножа/різальної нитки і не допускайте попадання до них країв одягу
	Небезпека при викиданні предметів
	Відстань між пристроєм та третіми особами повинна складати мінімум 15 м

## Використання за призначенням

Даний пристрій призначений для підрізання та скошування газонів у приватному секторі.

Інше застосування вважається застосуванням не за призначенням.

### Увага!

Не можна використовувати пристрій у промислових цілях.

## Правила техніки безпеки

- Використовуйте пристрій тільки в технічно бездоганному стані
- Не відключайте засоби безпеки та захисту
- Працюйте тільки при достатньому денному або штучному освітленні.
- Заборонено використовувати пристрій з іншими ріжучими механізмами та навісними пристроями
- Одягайте відповідний робочий одяг:
  - довгі штани, міцне взуття, рукавиці
  - захисний шолом, захисні окуляри, засоби захисту слуху
- Слідкуйте за безпечністю та стабільністю свого робочого положення
- Не користуйтеся пристроєм у стані сп'яніння, під впливом наркотичних або лікарських засобів
- Завжди керуйте пристроєм обома руками
- Ручки повинні бути сухі та чисті
- Не наближайте тіло та одяг до ріжучого механізму
- Не підпускайте сторонніх осіб у зону небезпеки
- Видаляйте з робочої зони сторонні предмети
- Завжди піклуйтеся про те, щоб захисний щиток, голвка із ліскою та двигун були чистими від залишків підрізаної трави
- Якщо пристрій треба залишити:
  - вимкнути двигун
  - дочекайтеся зупинки різальної гарнітури
- Не залишайте пристрій без догляду
- Не дозволяйте дітям або не проінструктованим особам працювати з машиною або проводити її технічне обслуговування. Місцеві законоположення можуть визначати мінімальний вік осіб, яким дозволяється користуватися такими засобами.
- Слід дотримуватися інструкції щодо запобігання нещасним випадкам.
- Користувач несе відповідальність за нещасні випадки з іншими людьми і за нанесення їм матеріального збитку.
- Виконуйте транспортування та зберігання пристрою або різального ножа тільки з одягнуеною захисною заслінкою ножа.

## Увага!

Робота з пристроєм протягом тривалого часу може призвести до порушення нормального функціонування кровоносних судин та нервової системи в пальцях, кистях та суглобах рук у зв'язку з дією вібрації. Можуть з'явитися отерплість частин тіла, поколювання, біль або зміни на шкірі. При появі вказаних симптомів слід звернутися до лікаря!

## Засоби безпеки та захисту

### Увага!

Ніколи не відключайте засоби безпеки та захисту — небезпека отримання травми!

### Екстрена зупинка

В екстремому випадку увімкніть перемикач запалювання в положення „STOP“.

### Захисний щиток від викиду каміння

Захищає користувача від викидання різних предметів. Інтегрований ніж вкорочує ріжучу ліску до допущеної довжини.

## Специфікація

	MS 2600	MS 3300 L	MS 3300 B	MS 4300
Тип двигуна	2-тактовий двигун з повітряним охолодженням	2-тактовий двигун з повітряним охолодженням	2-тактовий двигун з повітряним охолодженням	2-тактовий двигун з повітряним охолодженням
Робочий об'єм двигуна	25,4 см <sup>3</sup>	32,6 см <sup>3</sup>	32,6 см <sup>3</sup>	42,7 см <sup>3</sup>
Об'єм	0,75 кВт	0,9 кВт	0,9 кВт	1,1 кВт
Суха вага (EN ISO 11806)	5,6 кг	6,1 кг	7,2 кг	8,0 кг
Робоча вага без бензину	6,5 кг	7,0 кг	8,1 кг	9,0 кг
Ємність паливного баку	0,65 л	1 л	1 л	1,1 л
Рівень звукової потужності ISO 22868	<110 дБ Похибка рівня звукового тиску LpA 3 дБ	<116 дБ Похибка рівня звукового тиску LpA 3 дБ	<116 дБ Похибка рівня звукового тиску LpA 3 дБ	<113 дБ Похибка рівня звукового тиску LpA 3 дБ
Рівень звукового тиску ISO 22868	102 дБ	102 дБ	102 дБ	102 дБ
Вібрація ISO 22867	≤ 7,5 м/с <sup>2</sup> Похибка рівня звукового тиску K 2,25 м/с <sup>2</sup>	≤ 15 м/с <sup>2</sup> Похибка рівня звукового тиску K 2,25 м/с <sup>2</sup>	≤ 15 м/с <sup>2</sup> Похибка рівня звукового тиску K 2,25 м/с <sup>2</sup>	≤ 15 м/с <sup>2</sup> Похибка рівня звукового тиску K 2,25 м/с <sup>2</sup>
Ширина захоплення різальної нитки	41 см	41 см	41 см	41 см
Діаметр різальної нитки	2,4 мм	2,4 мм	2,4 мм	2,4 мм
Ширина підрізки ріжучого леза	25 см	25 см	25 см	25 см
Ручка	"Loop"-подібна ручка	"Loop"-подібна ручка	"велосипедного" типу	"велосипедного" типу
Запалювання	електронне	електронне	електронне	електронне
Свічка запалювання	L8RTC	L8RTC	L8RTC	L8RTC
Привід	відцентрова муфта	відцентрова муфта	відцентрова муфта	відцентрова муфта

## Специфікація

	MS 2600	MS 3300 L	MS 3300 B	MS 4300
Макс. частота обертання валу двигуна	7.500 Об./хв.	10.000 Об./хв.	10.000 Об./хв.	9.500 Об./хв.
Частота обертання валу двигуна на холостому ході	2800 Об./хв.	2800 Об./хв.	2800 Об./хв.	2800 Об./хв.
Частота обертання інструменту	8400 Об./хв.	7800 Об./хв.	7800 Об./хв.	7500 Об./хв.
Приладдя: ножове полотно	Арт. № 112906	Арт. № 112906	Арт. № 112906	Арт. № 112906
Приладдя: ниткова голівка	Арт. № 112905	Арт. № 112905	Арт. № 112905	Арт. № 112905
Приладдя: ремінь для перенесення	Арт. № 411705	Арт. № 112907	Арт. № 112907	Арт. № 112907

### Монтаж MS 2600 / MS 3300 L MS 3300 B / MS 4300

#### Монтаж захисного кожуха (мал. 1).

#### Монтаж головки з ліскою (мал. 2)

1. Насадити диск захвату (2-2) на направляючу оправку валу приводу (2-1).
2. Для блокування вставити ключ з шестигранною голівкою (2-6) в передбачений для цього отвір диска захвату.
3. Насадити фланець.
4. Вставити і пригвинтити адаптер (2-4).
5. Пригвинтити головку з ліскою (2-5) до направляючої оправки.  
**Увага: ліва різьба!**

#### Для роботи з ліскою змонтувати додатковий захист (мал. 4)

1. Вставити чорний додатковий захист (4-1) в захисний кожух.

Вбудований ніж для ліски автоматично відрізає її на потрібній довжині.

#### Змонтувати ніж (мал. 3) (мал. 4)

1. Демонтувати чорний додатковий захист (мал. 4-1).
2. Насадити диск захвату (3-2) на направляючу оправку валу приводу (3-1).
3. Ніж (3-3) покласти на диск захвату (3-2) таким чином, щоб отвір ножа було точно розташовано на направляючому колі диска захвату.

4. Фланець (3-4) насадити на ніж таким чином, щоб плоска сторона вказувала на ніж.
5. Насадити захисну кришку (3-5).
6. Насадити стопорну шайбу (3-6).
7. Пригвинтити кріпильну гайку (3-7) до направляючої оправки. Для цього вставити ключ з шестигранною голівкою (3-8) в передбачені для цього отвори і затягти ключем для свічки запалення. Ключ для свічки запалення належить до комплекту поставки.  
**Увага: ліва різьба!**

#### Регулювання наплічного ременя (мал. 7) (мал. 10)

1. Покласти наплічний ремінь на обидва плеча.
2. **MS 2600 / MS 3300 L** (мал. 7): Зачепити ґак за сергу (7-6).

**MS 3300 B / MS 4300** (мал. 10-6): Зачепити ґак індивідуально за шину підвішування ременя.

3. Перевірити довжину наплічного ременя кількома амплітудними рухами без ввімкнення двигуна. Різальна голівка чи ніж повинні рухатися паралельно до землі.

#### Увага!

Під час роботи завжди користуватися наплічним ременем.

Зачіпляти наплічний ремінь лише після запуску двигуна на холостому ході.

## Монтаж MS 2600 / MS 3300 L

### Огляд деталей (мал. 7)

1	Головка із ліскою
2	Захват
3	Захисний кожух
4	Велосипедна ручка „Loop“
5	Ручка, див. запуск двигуна
6	Серга



### Увага!

Експлуатувати пристрій можна лише після повного монтажу.

### Змонтувати L-ручку (мал. 8)

- Покласти на поперечину гумову манжету (8-2).
- Чотири гвинтами з внутрішнім шестикутником (8-4) пригвинтити нижню половину ручки (8-1) і верхню половину ручки (8-3) над гумовою манжетною.

## Монтаж MS 3300 B / MS 4300

### Огляд деталей (мал. 10)

1	Ніж
2	Привідний вал
3	Захисний кожух
4	Велосипедна ручка „Bike“
5	Ручка, див. запуск двигуна
6	Шина підвішування ременя



### Увага!

Експлуатувати пристрій можна лише після повного монтажу.

### Велосипедна ручка „Bike“ (мал. 11)

- Вкласти пружину (11-1) в кріплення на поперечині.
- Насадити нижнє кріплення ручки (11-2) на пружину.
- Помічену (рифлену) зону штанги ручки (11-3) вкласти в нижнє кріплення ручки. Верхня скоба (11-4) повинна ввійти до фіксації в нижню скобу (11-2).
- Гвинтом (11-5) закріпити верхню скобу (11-4) на кріпленні ручки.
- Положення кріплення на поперечині можна регулювати індивідуально.

## Паливо та витратні матеріали

### Вказівки щодо техніки безпеки



### Попередження!

Бензин має високу ступінь займистості — небезпека виникнення пожежі!

- Забезпечте, щоб з двигуна, бака чи труб для палива не витікало пальне
- Змішувати та зберігати бензин лише у передбачених для цього баках
- Не застосовуйте паливну суміш, яка зберігалася довшє 90 діб
- Заправляйте лише під відкритим небом
- Не паліть під час заправки
- Не відкривайте запірний пристрій бака, якщо двигун працює або коли він гарячий
- Замініть пошкоджений бак або запірний пристрій бака
- Завжди щільно закривайте кришку бака
- Виливати вміст бака для пального лише під відкритим небом
- Якщо бензин витік чи розлився:
  - не запускайте двигун
  - не виконуйте спроби запалювання
  - прочистіть пристрій
  - Залишок пального повинен випаруватися

### Виготовлення паливної суміші

При використанні співвідношення для змішування 50:1 ми рекомендуємо спеціальне високоякісне мастило для 2-тактового двигуна.

Для марочних мастил для 2-тактового двигуна ми рекомендуємо співвідношення для змішування 25:1.

### Таблиці співвідношення для змішування паливної суміші

Процес змішування	Бензин	Консистентне мастило
25 часток бензину: 1 частка консистентного мастила	1 л	40 мл
	3 л	120 мл
Консистентне мастило для 2-тактового двигуна	5 л	200 мл



Процес змішування	Бензин	Консистентне мастило
50 часток бензину: 1 частка консистентного мастила Консистентне мастило для 2-тактового двигуна	1 л	20 мл
	3 л	60 мл
	5 л	100 мл

Бензин і відповідне мастило вилити в придатний для цього резервуар за таблицею. Ретельно перемішайте бензин та мастило.

## Введення в експлуатацію

### Увага!

Перед введенням в експлуатацію завжди виконуйте візуальну перевірку.

- Перед використанням перевірте, чи міцно закріплені на пристрої всі гвинти, гайки і болти
- Не дозволяється експлуатувати пристрій з незакріпленим, пошкодженим або зношеним блоком різання та/або кріпильними деталями.
- Пошкоджені чи зношені частини замінити оригінальними запасними частинами
- Експлуатуйте мотокосу завжди із захисним щитком
- Завжди дотримуватися інструкції з експлуатації виробника двигуна, що входить до комплексу поставки
- Дотримуватися національних положень стосовно тривалості експлуатації



## Запуск двигуна

### Попередження!

Ніколи не запускайте двигун в закритих приміщеннях. Небезпека отруєння!

 Скоротіть ріжучу ліску перед запуском до 13 см, щоб не перевантажити двигун.

Положення повітряної заслінки:

 СНОКЕ (ПІДСОС)	 RUN (РОБОТА)
----------------------------------------------------------------------------------------------------	--------------------------------------------------------------------------------------------------

## При запуску вважати на наступне:

1. Мотокосу покласти рівно і без перешкод на землю
  2. Слідкувати за тим, щоб ріжучий інструмент не торкався ніяких предметів і землі
  3. Прийняти стійку позу
  4. Міцно взяти пристрій лівою рукою. Правою рукою взяти тросик стартера
  5. Не стояти на поперечині і не стояти на колінах
- Завжди тягніть тросик стартера прямо. Не відпускате його занадто різко

## Введення в експлуатацію MS 2600 / MS 3300 L

### Холодний пуск (мал. 6) (мал. 9)

6-1	Кришка повітряного фільтра
6-2	Бензиновий бак
6-3	Повітряна заслінка „Choke“ — „Run“
6-4	Пристрій для заливання палива (мембранний насос для холодного пуску)
6-5	Тросик стартера

9-1	Вмикач системи запалювання „Start“ — „Stop“
9-2	Пристрій блокування важеля газу
9-3	Важіль газу

1. Встановіть вмикач системи запалювання в положення „Start“ (9-1).
2. Пристрій блокування важеля газу (9-2) натиснути і утримувати, натиснути важіль газу (9-3).
3. Встановіть повітряну заслінку (6-3) в положення „CHOKE“.
4. Натиснути 10х мембранний насос холодного пуску (6-4).
5. Потягніть тросик стартера (6-5) 3-4 рази прямо, поки двигун відчутно і короткочасно не запуститься (спрацює запалювання). Тягти тросик потрібно рівномірно і швидко.
6. Встановіть повітряну заслінку в положення „RUN“.
7. Тягти за тросик стартера, поки двигун не запуститься.
8. Якщо двигун не запускається, повторіть пункти 1 - 7.

## MS 2600 / MS 3300 L гарячий пуск (мал. 6) (мал. 9)

1. Встановіть вмикач системи запалювання в положення „Start“ (9-1).
  2. Встановіть повітряну заслінку (6-3) в положення „RUN“. Потягніть за тросик стартера (6-5) — двигун запуститься.
- Двигун не запускається:
    - встановіть повітряну заслінку в положення „RUN“
    - потягніть шнур стартера 5 разів
  - Якщо двигун знову не запускається:
    - Зачекайте 5 хвилин та потім ще раз спробуйте з натиснутим важелем газу

 Дотримуватися глави „Допомога в разі несправностей“.

## Вимкнути двигун (мал. 9)

1. Відпустіть важіль газу, щоб двигун попрацював на холостому ходу.
2. Встановіть вмикач системи запалювання (9-1) в положення „STOP“.

### Увага!

Двигун і механізм різання після відключення ще продовжують працювати — травмонебезпека!

## Уведення в експлуатацію MS 3300 B / MS 4300

### Холодний пуск (мал. 6) (мал. 13)

6-1	Кришка повітряного фільтра
6-2	Бензиновий бак
6-3	Повітряна заслінка „Choke“ — „Run“
6-4	Пристрій для заливання палива (мембранний насос для холодного пуску)
6-5	Тросик стартера

13-1	Вмикач системи запалювання „Start“ — „Stop“
13-2	Блокування важеля газу
13-3	Важіль газу

1. Встановіть повітряну заслінку (6-3) в положення „CHOKE“.
2. Встановіть вмикач системи запалювання в положення „Start“ (13-1).
3. Натиснути 10х мембранний насос холодного пуску (6-4).

4. Потягніть тросик стартера (6-5) 2 — 3 рази прямо, поки двигун відчутно і короткочасно не запуститься (спрацює запалювання). Тягти тросик потрібно рівномірно і швидко.
5. Встановіть повітряну заслінку в положення „RUN“.
6. Тягніть за тросик стартера, поки двигун не заведеться.
7. Якщо двигун не запускається, повторіть пункти 1 - 7.

## MS 3300 B / MS 4300 гарячий пуск (мал. 6) (мал. 13)

1. Встановіть вмикач системи запалювання в положення „Start“ (13-1).
  2. Встановіть повітряну заслінку (6-3) в положення „RUN“.
  3. Швидко протягніть шнур стартера (6-5) максимум 6 раз — двигун запуститься. Утримуйте важіль газу у повністю натиснутому положенні, доки двигун не почне спокійно працювати.
- Двигун не запускається:
    - встановіть повітряну заслінку в положення „RUN“
    - потягніть шнур стартера 5 раз
  - Якщо двигун знову не запускається:
    - зачекайте 5 хвилин та потім ще раз спробуйте з натиснутим важелем газу.

 Дотримуватися глави „Допомога в разі несправностей“.

## Вимкнути двигун (мал. 13)

1. Відпустіть важіль газу (13-3), щоб двигун попрацював на холостому ходу.
2. Встановіть вмикач системи запалювання (13-1) в положення „STOP“.

### Увага!

Двигун і механізм різання після відключення ще продовжують працювати — травмонебезпека!

## Інструкція щодо використання

Під час підрізання і скошування трави підтримувати роботу двигуна на максимальних обертах.

## Правила техніки безпеки

### Увага!

Дотримуйтесь вказівок з безпеки та попереджень у цьому документі та вказаних на пристрої.

- Особи, які не вміють працювати із тримером, повинні навчатися, коли двигун вимкнений

- Одягайте відповідний робочий одяг
- При роботі треба знаходитись у стійкому положенні
- Завжди керуйте пристроєм обома руками
- Не наближайте тіло та одяг до ріжучого механізму
- Не підпускайте сторонніх осіб у зону небезпеки
- Коли пристрій працює, ніколи не піднімайте головку із ліскою вище колін
- При роботі на схилі завжди стійте нижче ріжучого пристрою
- Забороняється мити пристрій водою. Захищайте його від дощу і вологи.
- Не працюйте на слизькому пагорбі або схилі
- Не користуйтеся пристроєм поруч із легкозаймистими рідинами або газами — небезпека вибуху і/або займання!
- Після контакту із стороннім предметом:
  - вимкнути двигун
  - перевірити пристрій на пошкодження

### Подовження ріжучої ліски

1. Включити двигун на максимальні оберти і відкинути голівку із ліскою до землі. Різальна нитка подовжується автоматично.

 Ніж на захисній пластині обрізає різальну нитку до допустимої довжини.

### Очищення захисного щитка

1. Вимкнути пристрій.
2. Обережно видалити залишки скошеної трави за допомогою викрутки або аналогічного інструменту.

 Щоб запобігти перегріву штанги, слід регулярно очищати захисний щиток.

### Підрізання трави

1. Перевірити місцевість і встановити необхідну висоту підрізки.
2. Ведіть та утримуйте головку із ліскою на потрібній висоті.
3. Водіть пристроєм із сторони в сторону.
4. Завжди тримайте головку із ліскою паралельно землі.

### Коротке підрізання

5. Нахиліть пристрій трохи вперед, щоб він рухався майже над землею.
6. Завжди виконуйте підрізання у напрямку від себе.

### Підрізання біля огорож та фундаментів

 **Увага!**  
Не торкатися споруд — небезпека зворотного удару!

1. Водіть пристроєм повільно й обережно, щоб різальна нитка не потрапляла на перешкоди.

### Підрізання навколо стовбурів дерев

2. Обережно водіть пристрій навколо стовбурів дерев, щоб ріжуча ліска не торкалася кори дерев.
3. Підрізку навколо стовбурів дерев виконуйте зліва направо.
4. Торкайтеся трави та бур'яну кінцем ліски, нахилийте головку із ліскою трохи вперед.

 Підрізка біля кам'яних огорож, фундаментів, дерев веде до посиленого зношення ліски.

### Скошування трави

1. Нахилити головку із ліскою вправо під кутом 30 градусів.
2. Переставити ручку в необхідне положення.

 **Увага!**

Видалити з робочої зони сторонні предмети. Небезпека травмування/матеріальних збитків від сторонніх предметів, які викидаються.

### Скошування з використанням обрізного ножа

При скошуванні за допомогою обрізного ножа ніж слід водити горизонтально, дугоподібними рухами, з однієї сторони до іншої.

 **Увага!**

Перед застосуванням обрізного ножа слід додатково дотримуватись наступних правил:

- використовувати ремінь
- перевірте, чи правильно виконаний монтаж захисного кожуха і різальної пластини
- одягати захисний одяг та використовувати засоби захисту зору

 Для обрізки кущів та молодих дерев не дозволяється використовувати ріжучі леза для бур'яну!

 **Увага!**

Дозволяється використовувати лише оригінальні ножі та приладдя!

Внаслідок використання деталей, які не являються оригінальними, люди можуть отримати травми, а пристрій може вийти з ладу.

### Запобігання зворотному удару

 **Увага!**

Не використовувати обрізний ніж біля фіксованих перешкод — небезпека зворотного удару / отримання травми!

### Затиснення

Щільна рослинність, молоді дерева або кущі можуть блокувати ріжуче лезо і зупинити пристрій.

- Блокуванню можна запобігти, якщо слідкувати, у якому напрямку нахилиються кущі і підрізати з протилежного боку
- Якщо під час підрізання ріжуче лезо застрягло
  - негайно вимкнути двигун
  - підняти пристрій, щоб ріжуче лезо не вискочило або не зламалося
  - зняти застряглий матеріал з леза

### Технічне обслуговування та догляд

- Після кожного використання очищайте пристрій щіткою і сухою ганчіркою. Не використовуйте миючі засоби чи воду.

### Повітряний фільтр

#### Увага!

Ніколи не експлуатуйте пристрій без повітряного фільтра. Регулярно очищуйте повітряний фільтр. Пошкоджений повітряний фільтр слід замінити.

1. Відкрутіть зіркоподібний гвинт, зніміть кришку та дістаньте повітряний фільтр.
2. Промийте повітряний фільтр милом та водою. Не використовуйте бензин!
3. Просушіть повітряний фільтр.
4. Встановити повітряний фільтр в зворотній послідовності.

### Паливний фільтр

#### Увага!

Ніколи не використовувати пристрій без паливного фільтра. Наслідком може бути серйозне пошкодження двигуна.

1. Повністю зніміть заливну кришку.
2. Злити існуюче паливо у придатну ємкість.
3. За допомогою гачка з дроту витягнути фільтр з баку.
4. Зняти фільтр повернувши його.
5. Замінити фільтр.

### Налаштування карбюратора

Карбюратор оптимально налаштований на заводі виробника.

### Свічка запалювання (рис 5)

Відстань до електроду свічки запалювання = 0,635 мм [0.025"].

1. Свічка запалювання затягується із зусиллям 12-15 Нм.
2. Штекер свічки запалювання надіти на свічку запалювання.

### Заточування ріжучого ножа

1. Від'єднати ріжучий ніж від захисного щитка.
2. Закріпити ріжучий ніж в лещатах і заточити за допомогою плаского напилка. Заточувати тільки в одному напрямку.

### Зберігання

- Перед тривалим зберіганням (на час зими) слід злити бензин з бака.
- Зливати бензин з бака дозволяється лише на відкритому повітрі
- Перш ніж залишити пристрій на складі, слід охолодити двигун
  1. Злити паливо з баку.
  2. Включити двигун і залишити його працювати на холостих обертах, поки він не зупиниться.
  3. Дати двигуну охолонути.
  4. Відкрутити свічку запалювання за допомогою ключа для свічки.
  5. Вилити в камеру згоряння одну чайну ложку мастила для 2-тактного двигуна. Щоб мастило розподілилося всередині двигуна, треба кілька разів повільно потягнути стартерний трос.
  6. Знову вкрутити свічку запалювання.
  7. Добре почистити пристрій.
  8. Пристрій зберігати в прохолодному, сухому місці.

#### Увага!

Не зберігайте двигун біля відкритого полум'я або джерела тепла — загроза займання або вибуху!

#### Увага! Небезпека виникнення пожежі

Забороняється зберігати заправлену машину в будівлях, де бензинова пара могла б контактувати з відкритим вогнем або іскрами.

Заборонено зберігати біля двигуна, випускної труби, бензобака та батарейного відсіку сіно, бензин та оливу.

## Повторне введення в експлуатацію

1. Викрутити свічку запалювання.
2. Різко потягнути стартерний трос, щоб видалити з камери згоряння залишки мастила.
3. Очистіть свічку запалювання, перевірте проміжок між електродами.
4. Установіть свічку запалювання на місце, у разі необхідності замініть.
5. Підготувати пристрій до роботи.
6. Заправити бак паливною сумішшю у правильному співвідношенні (50 : 1)

## Допомога при несправностях

Несправність	Допомога
Двигун не запускається	<ul style="list-style-type: none"> <li>■ Неправильно виконаний пуск, дотримуйтесь настанови з експлуатації</li> <li>■ Очистіть свічку запалювання, а також повітряний і паливний фільтр</li> </ul>
Двигун запускається але далі не працює	<ul style="list-style-type: none"> <li>■ Переставити важіль в положення RUN (РОБОТА).</li> <li>■ Очистіть/відрегулюйте або замініть свічку запалювання</li> <li>■ Фільтр очистити або замінити</li> </ul>
Двигун запускається але не працює на повну потужність.	<ul style="list-style-type: none"> <li>■ Переставити важіль в положення RUN (РОБОТА)</li> <li>■ Фільтр очистити або замінити</li> </ul>
Двигун працює у стрибкоподібному режимі	<ul style="list-style-type: none"> <li>■ Очистіть/відрегулюйте або замініть свічку запалювання</li> </ul>
Дуже велика кількість диму	<ul style="list-style-type: none"> <li>■ Користуйтеся правильною паливною сумішшю</li> </ul>

Несправності, які не можуть бути усунені за допомогою цієї таблиці, мають бути усунені в авторизованій спеціалізованій майстерні.

## Утилізація



**Відпрацьовані пристрої не слід утилізувати разом з побутовим сміттям!**

Упаковка, пристрій і аксесуари виготовлені з матеріалів, які можуть бути перероблені і повинні утилізуватися належним чином.

## Увод

- Прочетете внимателно този документ преди включване на уреда. Това е предпоставка за сигурността по време на работа и за избягване на повреди при употреба.
- Спазвайте препоръките и предупрежденията за сигурност в тази документация, както и тези върху уреда.
- Тази документация е неразделна част от описания продукт и трябва да бъде предадена на купувача при продажбата.

## Легенда

### **Внимание!**

Точното спазване на тези указания може да предотврати евентуални персонални или материални щети.

 Специални указания за повече яснота и правилна употреба.

## Значение на символите върху уреда

	Внимание!
	Прочетете ръководството за употреба
	Да се употребяват защитни очила, каска, шумозащита
	Да се носят ръкавици
	Да се носят защитни обувки
	Тялото и облеклото да се пазят далеч от ножа/режещата корда
	Опасност от хвърчащи предмети
	Разстоянието между уреда и трети лица да бъде най-малко 15 м.

## Употреба по предназначение

Този уред е предназначен за подстригване и косене на тревни площи в частни домакинства.

Употребата му за други цели, извън гореописаните се счита за неспазване на указанията за предназначение.

### **Внимание!**

Този уред не трябва да се използва за промишлени цели.

## Инструкции за безопасност

- Използвайте уреда само при пълна техническа изправност.
- Работете само при достатъчна дневна светлина или изкуствено осветление.
- Не използвайте уредът заедно с други режещи или селскостопански инструменти.
- Носете работно облекло съобразно целта на употреба:
  - Дълги панталони, здрави обувки, ръкавици
  - Каска, защитни очила, защита на слуха (шумозаглушители)
- При работа поддържайте стабилна стойка
- Не използвайте уреда под въздействието на алкохол, наркотични вещества или медикаменти
- Винаги придържайте уреда с двете ръце
- Дръжките да се хващат само когато са сухи и чисти
- Тялото и облеклото да се пазят далеч от режещата част
- Трети лица да се държат на разстояние от застрашената зона
- Да се отстранят всякакви предмети от зоната на действие, преди употреба
- Защитната рамка, режещата глава и моторът винаги да се поддържат чисти от остатъци окосена трева
- При прекратяване на работа с уреда:
  - Изключване на мотора
  - Изчакайте режещият инструмент да достигне покой
- Не оставяйте уреда без надзор
- Никога да не се допуска употребата на машината от деца или други лица, непознати с експлоатацията или поддръжката на машината. Минималната възрастова граница за работа с уреда може да бъде наложена с разпоредба от местните власти.
- Да се спазват разпоредбите за предотвратяване на злополуки.
- Потребителят е отговорен за злополуки с други лица и тяхната собственост.
- Винаги поставяйте защитния капак, преди да транспортирате или съхранявате уреда или ножа.

### **Внимание!**

Поради вибрациите при по-продължителна работа може да се стигне до смущения на кръвоносните съдове или на нервната система на пръстите, ръцете или китките. Възможно е да се появи изтръпване на части от тялото, иглички, болки или кожни промени. Консултирайте се при лекар при поява на съответните симптоми!

## Средства за защита и безопасност

### **Внимание!**

Никога не отстранявайте средствата за защита и безопасност- съществува опасност от нараняване!

### Аварийно спиране

При авария завъртете ключа за запалване на позиция „STOP“.

### Предпазен щит

Предпазва потребителя от хвърчащи частици Интегрираният измервател нагласа режещата корда на допустимата дължина.

## Спецификация

	MS 2600	MS 3300 L	MS 3300 B	MS 4300
Мотор	2-тактов мотор с въздушно охлаждане	2-тактов мотор с въздушно охлаждане	2-тактов мотор с въздушно охлаждане	2-тактов мотор с въздушно охлаждане
Работен обем	25,4 см <sup>3</sup>	32,6 см <sup>3</sup>	32,6 см <sup>3</sup>	42,7 см <sup>3</sup>
Мощност:	0,75 кВт	0,9 кВт	0,9 кВт	1,1 кВт
Суха маса	5,6 кг	6,1 кг	7,2 кг	8,0 кг
Суха маса без бензин	6,5 кг	7,0 кг	8,1 кг	9,0 кг
Вместимост на резервоара за гориво	0,65 л	1 л	1 л	1,1 л
Ниво на звукова мощност ISO 22868	<110 дБ Kolisavost LpA 3 дБ	<116 дБ Kolisavost LpA 3 дБ	<116 дБ Kolisavost LpA 3 дБ	<113 дБ Kolisavost LpA 3 дБ
Ниво на звуково налягане ISO 22868	102 дБ	102 дБ	102 дБ	102 дБ
Вибрация ISO 22867	≤ 7,5 m/s <sup>2</sup> Несигурност К 2,25 m/s <sup>2</sup>	≤ 15 m/s <sup>2</sup> Несигурност К 2,25 m/s <sup>2</sup>	≤ 15 m/s <sup>2</sup> Несигурност К 2,25 m/s <sup>2</sup>	≤ 15 m/s <sup>2</sup> Несигурност К 2,25 m/s <sup>2</sup>
Захват на кордата	41 см	41 см	41 см	41 см
Диаметър на кордата	2,4 мм	2,4 мм	2,4 мм	2,4 мм
Захват на режещия лист	25 см	25 см	25 см	25 см
Дръжка	„Loop“-Дръжка	„Loop“-Дръжка	„Vike“-Дръжка	„Vike“-Дръжка
Запалване	Електронно	Електронно	Електронно	Електронно
Свещ	L8RTC	L8RTC	L8RTC	L8RTC
Задвижване	Центробежен съединител	Центробежен съединител	Центробежен съединител	Центробежен съединител
Обороти на двигателя макс.	7.500 Об./мин.	10.000 Об./мин.	10.000 Об./мин.	9.500 Об./мин.
Обороти на двигателя на празен ход	2800 Об./мин.	2800 Об./мин.	2800 Об./мин.	2800 Об./мин.

## Спецификация

	MS 2600	MS 3300 L	MS 3300 B	MS 4300
Обороти на инструмента	8400 Об./мин.	7800 Об./мин.	7800 Об./мин.	7500 Об./мин.
Принадлежности към режещия лист	Арт. № 112906	Арт. № 112906	Арт. № 112906	Арт. № 112906
Принадлежности към режещата глава	Арт. № 112905	Арт. № 112905	Арт. № 112905	Арт. № 112905
Принадлежности към ремъка за носене	Арт. № 411705	Арт. № 112907	Арт. № 112907	Арт. № 112907

### Монтаж на MS 2600 / MS 3300 L MS 3300 B / MS 4300

#### Монтиране на предпазния капак (фиг. 1).

#### Монтиране на кордовата глава (фиг. 2)

1. Поставете захващащата шайба (2-2) върху водещия шип на задвижващия вал (2-1).
2. За да фиксирате, пъхнете шестостенния ключ (2-6) в предвидения за целта отвор на захващащата шайба.
3. Извадете фланеца.
4. Пъхнете адаптера (2-4) и завинтете.
5. Завийте кордовата глава (2-5) върху водещия шип.  
**Внимание: Лева резба!**

#### Монтиране на допълнителен предпазител при работа на кордата (фиг. 4)

1. Вкарайте черния допълнителен предпазител (4-1) в предпазния капак.

Вграденият нож за кордата автоматично отрязва оптималната дължина на режещата корда.

#### Монтиране на режещия нож (фиг. 3) (фиг. 4)

1. Демонтирайте черния допълнителен предпазител (фиг. 4-1).
2. Поставете захващащата шайба (3-2) върху водещия шип на задвижващия вал (3-1).
3. Поставете режещия нож (3-3) върху захващащата шайба (3-2) така, че отворът на режещия нож да съвпадне точно с направляващия кръг на захващащата шайба.

4. Пъхнете фланеца (3-4) върху режещия нож така, че плоската страна да сочи към ножа.
5. Поставете защитното покритие (3-5).
6. Поставете ветрилообразната шайба (3-6).
7. Завинтете фиксиращата гайка (3-7) върху водещия шип. За тази цел пъхнете шестостенния ключ (3-8) в предвидените отвори и затегнете с ключа за свещи. Ключът за свещи е включен в комплекта на доставката. **Внимание: Лева резба!**

#### Регулиране на раменната лента (фиг. 7) (фиг. 10)

1. Прекарайте раменната лента през двете рамена.
2. **MS 2600 / MS 3300 L (фиг. 7):** Закачете карабинера в халката (7-6).

**MS 3300 B / MS 4300 (фиг. 10-6):** Закачете карабинерите по отделно в шината за окачване на лентата.

3. Проверете дължината на раменната лента с няколко движения настрани, без да включвате мотора.  
Кордовата глава или режещият нож трябва да минават успоредно на земята.



#### **Внимание!**

По време на работа винаги използвайте раменната лента.  
Закачайте раменната лента едва след включването на мотора на празен ход.



## Монтиране на MS 2600 / MS 3300 L

### Преглед на частите (фиг. 7)

1	Кордова глава
2	Захващаща шайба
3	Предпазен капак
4	Велосипедна ръкохватка „Loop“
5	Ръчка, виж стартиране на мотора
6	Халка



#### Внимание!

Уредът може да се използва само след като бъде напълно сглобен.

### Монтиране на Г-образната дръжка (фиг. 8)

1. Поставете гумения маншет (8-2) върху надлъжника.
2. С четирите болта с вътрешен шестостен (8-4) завийте долната половина на дръжката (8-1) и горната половина на дръжката (8-3) върху гумения маншет.

## Монтиране на MS 3300 B / MS 4300

### Преглед на частите (фиг. 10)

1	Нож
2	Задвижващ вал
3	Предпазен капак
4	Велосипедна ръкохватка „Bike“
5	Ръчка, виж стартиране на мотора
6	Шина за окачване на лентата



#### Внимание!

Уредът може да се използва само след като бъде напълно сглобен.

### Велосипедна ръкохватка „Bike“ (фиг. 11)

1. Поставете пружината (11-1) в държача на надлъжника.
2. Поставете долния държач на ръкохватката (11-2) върху пружината.
3. Поставете маркираната (набраздената) зона на лоста на ръкохватката (11-3) в долния държач на ръкохватката. Горната скоба (11-4) трябва да влезе в долната скоба (11-2).
4. Закрепете с болта (11-5) горната скоба (11-4) към държача на ръкохватката.
5. Гнездото на държача може да се премества индивидуално по надлъжника.

## Гориво и консумативи

### Указания за безопасност



#### Предупреждение!

Бензинът е силно запалим – опасност от пожар!

- Уверете се, че от мотора, резервоара или тръбите не изтича гориво.
- Смесвайте и съхранявайте бензина само в предвидените за целта съдове.
- Не използвайте горивни смеси, които са били съхранявани повече от 90 дена.
- Зареждайте с гориво само на открито.
- Не пушете, докато зареждате.
- Не отваряйте капачката на резервоара при работещ или загрял мотор.
- Сменете резервоара или капачката на резервоара, ако са повредени.
- Винаги затваряйте плътно капачката на резервоара.
- Изпразвайте бензиновия резервоар само на открито.
- Ако има изтекъл или разлят бензин:
  - не палете мотора.
  - Преустановете опитите за стартиране.
  - Почистете машината.
  - Оставете останалото гориво да се изпари.

### Приготвяне на горивна смес

При използването на смесително съотношение 50:1 препоръчваме висококачествено специално двутактово масло.

При маркови двутактови масла препоръчваме смесително съотношение 25:1.

### Таблицы за съотношенията на смесване на гориво

Смесителен процес	Бензин	Масло за смесване
25 части бензин:	1 l	40 ml
1 част масло за смесване	3 l	120 ml
Двутактово масло	5 l	200 ml

Смесителен процес	Бензин	Масло за смесване
50 части бензин:	1 l	20 ml
1 част масло за смесване	3 l	60 ml
Двутактово масло	5 l	100 ml

Сипете бензина и съответното масло в подходящ съд съгласно таблицата. Смесете добре двете части.

## Пускане в експлоатация



#### Внимание!

Преди пускане в експлоатация винаги правете контролен оглед.

- Преди употреба обърнете внимание дали всички винтове, гайки и болтове на уреда са добре завинтени.
- Уредът не бива да се използва с хлабав, повреден или износен режещ механизъм и/или фиксиращи части.
- Заменете повредените или износени части с оригинални резервни части.
- Винаги експлоатирайте моторната косачка с предпазен щит.
- Винаги спазвайте указанията в ръководството за обслужване на производителя на мотора, включено в доставката.
- Спазвайте местните разпоредби относно времето за работа.

### Стартиране на мотора



#### Предупреждение!

Никога не оставяйте мотора да работи в затворени помещения. Опасност от отравяне!



Преди да стартирате мотора подкъсете режещата корда на 13 cm, за да не претоварите мотора.

Степени на пусковия клапан:



### При стартирането обърнете внимание:

1. Поставете моторната косачка на равно място без препятствия
  2. Внимавайте режещият инструмент да няма допир с предмети, нито да се допира до земята
  3. Заемете безопасна позиция
  4. Хванете уреда с лявата ръка. С дясната ръка хванете въжето на стартера
  5. Не стъпвайте и не се подпирайте с коляно върху надлъжника
- Винаги изтегляйте стартерното въже направо. Не го пускате обратно изведнъж.

## Пускане в експлоатация на MS 2600 / MS 3300 L

### Студен старт (фиг. 6) (фиг. 9)

6-1	Капак на въздушния филтър
6-2	Бензинов резервоар
6-3	Пусков клапан „Choke” – „Run”
6-4	Праймер (мембранна помпа за студен старт)
6-5	Въже на стартера

9-1	Включвател на запалването „Старт” – „Стоп”
9-2	Блокировка на ръчката за газ
9-3	Ръчка за газ

1. Поставете включвателя на запалването на положение „Старт” (9-1).
2. Натиснете и задръжте блокировката на ръчката за газ (9-2), натиснете ръчката за газ (9-3).
3. Поставете пусковия клапан (6-3) на положение „CHOKE”.
4. Натиснете 10 пъти мембранната помпа за студен старт (6-4).
5. Изтеглете направо 3-4 пъти въжето на стартера (6-5), докато се чуе как моторът стартира (пали) за малко. Внимавайте изтеглянето да бъде равномерно и бързо.
6. Поставете пусковия клапан на „RUN” .
7. Изтегляйте въжето на стартера, докато моторът запали.
8. Ако моторът не запали, повторете стъпките от 1 до 7.

### MS 2600 / MS 3300 L Топъл старт (фиг. 6) (фиг. 9)

1. Поставете включвателя на запалването на положение „Старт” (9-1).
2. Поставете пусковия клапан (6-3) на положение „RUN”. Изтеглете въжето на стартера (6-5) – моторът се задейства.

#### ■ Моторът не се задейства:

- Поставете пусковия клапан на „RUN” .
- Изтеглете 5 пъти въжето на стартера.

#### ■ Ако моторът отново не се задейства:

- Изчакайте 5 минути и след това опитайте още веднъж с натиснатата докрай ръчка на газта.



Спазвайте указанията в глава „Помощ при повреда”.

### Изключване на мотора (фиг. 9)

1. Освободете ръчката за газта и оставете мотора да работи на празен ход.

2. Поставете включвателя на запалването (9-1) на положение „STOP”.



### Внимание!

Моторът и режещата гарнитура продължават да работят още малко по инерция след изключването – опасност от нараняване!

## Пускане в експлоатация на MS 3300 В / MS 4300

### Студен старт (фиг. 6) (фиг. 13)

6-1	Капак на въздушния филтър
6-2	Бензинов резервоар
6-3	Пусков клапан „Choke” – „Run”
6-4	Праймер (мембранна помпа за студен старт)
6-5	Въже на стартера

13-1	Включвател на запалването „Старт” – „Стоп”
13-2	Блокировка на ръчката за газ
13-3	Ръчка за газ

1. Поставете пусковия клапан (6-3) на положение „CHOKE”.
2. Поставете включвателя на запалването на положение „Старт” (13-1).
3. Натиснете 10 пъти мембранната помпа за студен старт (6-4).
4. Изтеглете направо 2 – 3 пъти въжето на стартера (6-5), докато се чуе как моторът стартира (пали) за малко. Внимавайте изтеглянето да бъде равномерно и бързо.
5. Поставете пусковия клапан на „RUN” .
6. Изтегляйте въжето на стартера, докато моторът запали.
7. Ако моторът не запали, повторете стъпките от 1 до 7.

### MS 3300 В / MS 4300 Топъл старт (фиг. 6) (фиг. 13)

1. Поставете включвателя на запалването на положение „Старт” (13-1).
2. Поставете пусковия клапан (6-3) на положение „RUN”.
3. Изтеглете бързо не повече от 6 пъти въжето на стартера (6-5) – моторът се задейства. Задръжте ръчката на газта натисната докрай, докато моторът заработи спокойно.

#### ■ Моторът не се задейства:

- Поставете пусковия клапан на „RUN” .
- Изтеглете 5 пъти въжето на стартера.

- Ако моторът отново не се задейства:
  - Изчакайте 5 минути и след това опитайте още веднъж с натиснатата докрай ръчка на газта.

 Спазвайте указанията в глава „Помощ при повреди“.

### Изключване на мотора (фиг. 13)

1. Освободете ръчката за газта (13-3) и оставете мотора да работи на празен ход.
2. Поставете включвателя на запалването (13-1) на положение „СТОП“.

### **Внимание!**

Моторът и режещата гарнитура продължават да работят още малко по инерция след изключването – опасност от нараняване!

## Ръководство за експлоатация

По време на косене и рязане винаги поддържайте високи обороти на работа на мотора

### Инструкции за безопасност

### **Внимание!**

Спазвайте препоръките и предупрежденията за сигурност в тази документация, както и тези върху уреда.

- Носете работно облекло съобразно целта на употреба
- При работа поддържайте стабилна стойка
- Винаги придържайте уреда с двете ръце
- Тялото и облеклото да се пазят далеч от режещата част
- Трети лица да се държат на разстояние от застрашената зона
- Когато машината работи, никога не дръжте режещата глава на височина над колената
- При работа на наклонен терен, винаги стойте под режещото устройство
- Никога не работете на гладък или хлъзгав склон или хълм
- Никога не употребявайте уреда в близост до лесно запалими течности или газове – опасност от експлозия или изгаряне!
- При контакт с чуждо тяло / предмет:
  - Изключване на мотора
  - Проверете уреда за наличието на щети

- Хора, които не са запознати с принципа на работата с косачката, да осъществяват обслужващите дейности при изключен мотор

### Удължаване на режещата корда

1. Оставете моторът да работи с пълна газ и притиснете към пода режещата глава. Кордата автоматично се удължава.

 Измервателят към предпазната рамка автоматично наглася кордата на допустимата дължина.

### Почистване на предпазната рамка

1. Изключете уреда.
2. Внимателно отстранете остатъците с отвертка или друго подобно.

 Редовно почиствайте предпазната рамка, за да предотвратите прегряване на корпуса на вала.

### Подстригване

1. Прегледайте терена и определете желаната височина на подстригване.
2. Нагласете режещата глава на желаната височина и я установете.
3. Движете уреда от място на място със сърповидни движения в полукръг.
4. Винаги дръжте режещата глава успоредно на земята.

### Ниско подстригване

5. Водете уреда с лек наклон надолу, така че да се движи почти над земята.
6. Винаги подстригвайте далеч от тялото.

### Подстригване до огради и фундаменти

### **Внимание!**

Не допускайте контакт със здрави съоръжения – опасност от втори удар!

1. Движете уреда бавно и внимателно, без да позволявате главата да се блъска в препречилите се предмети.

### Подстригване около стволите на дърветата

2. Движете уреда бавно и внимателно около стволите на дърветата, така че режещата глава да не влиза в допир с кората на дърветата.

- Косете около стволите на дърветата от ляво надясно.
- Съберете тревата и бурените с върха на главата и наклонете режещата част леко напред.



Подстригването близо до каменни зидарии, фундаменти, дървета води до по-голямо износване на режещата корда.

## Косене

- Наклонете режещата глава надясно под ъгъл 30 градуса.
- Поставете дръжката в желаната позиция.



### Внимание!

Отстранете чуждите тела от работната област. Опасност от нараняване / нанасяне на вреда на имущество вследствие на отхвърчащи предмети.

## Косене с нож

При косенето ножът извършва хоризонтално, дъговидно движение от едната страна към другата.



### Внимание!

Преди да използвате ножа обърнете внимание на следните правила:

- Използвайте ремък
- Проверете дали защитният капак и режещият лист са правилно монтирани.
- Носете защитно облекло и защита на очите



Режещите листа за плевели не могат да се използват за рязане на гъсталаци и млади дървета!



### Внимание!

Да се използват само оригинални ножове и аксесоари! Неоригиналните части могат да доведат до нараняване и смущения на функционалността на уреда!

## Избягване на обратен удар



### Внимание!

Не използвайте ножа в близост до масивни заграждения – опасност от обратен удар / опасност от нараняване!

## Заклещване

Плътната растителност, млади дървета или гъсталаци, може да блокира режещия лист и да спре уреда.

- блокирането се избягва, като се следи, в каква посока са наведени гъсталаците и се реже от противоположната страна
- Ако режещият лист се заплете при рязане
  - веднага спрете мотора
  - дръжте уреда на високо, за да не се откъсне или счупи режещият лист
  - отстранете заплетения материал.

## Техническо обслужване и грижа

- Почиствайте уреда след всяка употреба с четка и суха кърпа. Не използвайте почистващи средства или вода.

## Въздушен филтър



### Внимание!

Не употребявайте уреда без въздушен филтър. Редовно почиствайте въздушния филтър. Заменяйте филтъра при повреда.

- Отстранете винта звезда, отворете капачката и извадете въздушния филтър.
- Почистете въздушния филтър със сапун и вода. Не използвайте бензин!
- Оставете въздушния филтър да изсъхне.
- Монтирайте въздушния филтър по обратния ред на действие.

## Горивен филтър



### Внимание!

Никога не използвайте уреда без горивен филтър. Това може да доведе до сериозна повреда на мотора.

- Напълно отворете капачката на резервоара.
- Отсипете наличното гориво в подходящ за целта контейнер.
- Извадете филтъра от резервоара с телена кука.
- Издърпайте филтъра с въртеливо движение.
- Заменете филтъра.

## Регулиране на карбуратора

Карбураторът е заводски настроен за оптимална работа.

## Свещ (Фиг. 5)

Разстояние между електродите на свещите = 0,635 мм [0.025"].

1. Свещите да се завият със сила 12-15 Nm.
2. Наденете капачката върху свещите.

## Заточване на ножа за рязане на кордата

1. Свалете ножа от предпазния щит.
2. Затегнете ножа с менгеме и го заточете с плоска пила.  
Пилете само в една посока.

## Съхранение

- При по-продължително съхранение бензионният резервоар трябва да се изпразва (през зимата)
  - Бензионният резервоар трябва да се изпразва само на открито
  - Преди съхранение двигателят трябва да се охлади
1. Изпразнете резервоара за гориво.
  2. Стартирайте мотора и го оставете да работи на празен ход докато спре.
  3. Оставете мотора да изстине.
  4. Развийте свещите със специален ключ за развиване на горивни свещи.
  5. Налейте една чаена лъжичка 2-тактово масло в горивната камера. За да се разнесе маслото по въртешността на мотора, бавно издърпайте въжето на стартера.
  6. Отново поставете горивните свещи.
  7. Уредът да бъде основно почистен и да се поддържа.
  8. Уредът да се съхранява на сухо и хладно място.



### Внимание!

Никога не съхранявайте уреда до източници на топлина или пред открит огън – опасност от запалване или експлозия!



### Внимание! Опасност от пожар!

Заредените с гориво машини не трябва да се съхраняват в сгради, в които бензиновите пари могат да имат контакт с открит огън или искри!

Зоната около двигателя, ауспуха, акумулаторната кутия, резервоара за гориво трябва да е свободна от окосена трева, бензин, масло.

## Последваща експлоатация

1. Извадете свещите.
2. Издърпайте бързо стартовото въже, за да може остатъчното масло да се отстрани.
3. Почистете свещта, проверете разстоянието между електродите.
4. Отново монтирайте свещта, сменете при необходимост.
5. Подгответе уреда за употреба.
6. Напълнете резервоара с правилната смес в съотношение бензин – масло .

## Помощ при повреди

Повреда	Помощ
Моторът не стартира	<ul style="list-style-type: none"> <li>■ Неправилно стартиране, спазвайте инструкциите за употреба</li> <li>■ Почистете свещта, както и въздушния и горивния филтър</li> </ul>
Моторът стартира, но не продължава работа	<ul style="list-style-type: none"> <li>■ Нагласете лоста на позиция RUN</li> <li>■ Почистете / настройте или заменете свещта</li> <li>■ Почистете или заменете филтъра</li> </ul>
Моторът стартира, но не заработва с пълна мощност	<ul style="list-style-type: none"> <li>■ Нагласете лоста на позиция RUN</li> <li>■ Почистете или заменете филтъра</li> </ul>
Моторът се движи скокообразно	<ul style="list-style-type: none"> <li>■ Почистете / настройте или заменете свещта</li> </ul>
Прекомерно високо ниво на димене	<ul style="list-style-type: none"> <li>■ Използвайте подходяща горивна смес</li> </ul>

Неизправности, които не могат да бъдат отстранени с помощта на тази таблица, трябва да се отстранят в оторизиран сервис.

## Управление на отпадъците



**Излезлите от употреба уреди да не се изхвърлят с общите отпадъци!**

Съобразно принципите за съхранение на отпадъците, опаковката, уредът и прилежащите части са произведени от материали подлежащи на рециклиране.

## Introducere

- Înainte de punerea în funcțiune citiți această documentație. Aceasta este condiția preliminară pentru lucrul sigur și deservirea fără defecțiuni.
- Respectați instrucțiunile de siguranță și de avertizare din această documentație și de pe acest aparat.
- Această documentație este componentă permanentă a produsului descris iar la vânzare trebuie predată cumpărătorului.

## Explicația simbolurilor

### **Atenție!**

Respectarea exactă a indicațiilor de avertizare poate împiedica accidentarea persoanelor sau cauzarea daunelor materiale.

 Indicații speciale pentru o înțelegere și deservire mai bună.

## Însemnătatea simbolurilor de pe aparat

	Atenție!
	Citiți manualul de utilizare
	Purtați cască și ochelari de protecție și căști de urechi
	Purtați mănuși
	Purtați încălțăminte de protecție
	Mențineți la distanță corpul și îmbrăcămintea față de cuțit/firul de tuns.
	Pericol de obiecte azvârlite în exterior
	Distanța între aparat și terți trebuie să fie cel puțin 15 m

## Utilizarea conform destinației

Acest aparat se pretează la aranjarea și tunderea gazonului din domeniu privat.

O altă utilizare decât cea descrisă este considerată ca necorespunzătoare.

### **Atenție!**

Aparatul nu are voie să fie folosit în scopuri comerciale.

## Instrucțiuni de siguranță

- Utilizați aparatul doar dacă acesta este în stare tehnică ireproșabilă
- Lucrați numai în condiții de iluminare naturală suficientă sau cu iluminare artificială
- Aparatul nu are voie să fie folosit împreună cu alte dispozitive de tuns sau echipamente suplimentare.
- Purtați îmbrăcăminte corespunzătoare:
  - pantaloni lungi, încălțăminte stabilă, mănuși
  - cască, ochelari de protecție, căști de urechi
- În timpul lucrului aveți grijă să aveți stabilitate
- Nu folosiți aparatul sub influența alcoolului, drogurilor sau medicamentelor
- Deserviți aparatul tot timpul cu ambele mâini
- Mențineți mânerul uscat și curat
- Mențineți corpul și îmbrăcămintea la distanță față de mecanismul de tuns
- Țineți terți departe de zona periculoasă
- Înlăturați corpurile străine din zona de lucru
- Mențineți panoul de protecție, capul cu fir și motorul întotdeauna curat de resturile de gazon tuns
- La părăsirea aparatului:
  - Oprirea motorului
  - Așteptați oprirea mecanismului de tuns
- Nu lăsați aparatul nesupravegheat
- Nu permiteți niciodată copiilor sau persoanelor neinstruite să utilizeze sau să efectueze lucrări de întreținere la echipament. Prevederile locale pot stabili vârsta minimă a utilizatorului.
- Se vor respecta regulamentele privind prevenirea accidentelor.
- Utilizatorul este responsabil pentru accidentarea altor persoane și periclitarea bunurilor acestora.
- Atașați întotdeauna protecția cuțitului înaintea transportării sau depozitării dispozitivului sau a cuțitului.

## **Atenție!**

Când executați lucrări de durată, vibrațiile pot cauza afecțiuni ale vaselor sanguine sau ale nervilor în degete, mâini sau articulațiile mâinilor. Pot surveni amorțirea membrilor, înțepături, dureri sau modificarea aspectului pielii. Dacă apar asemenea simptome, prezentați-vă la un consult medical!

## Dispozitive de siguranță și protecție

### **Atenție!**

Dispozitivele de siguranță și protecție nu au voie să fie înlăturate – Pericol de accidentare!

### Oprire de urgență

În caz de urgență poziționați comutatorul de aprindere pe „STOP”.

### Panou de protecție contra căderilor de pietre

Protejează utilizatorul de obiecte azvârlite. Cuțitul integrat scurtează firul de tuns la lungimea admisă.

## Specificație

	MS 2600	MS 3300 L	MS 3300 B	MS 4300
Tip motor	Motor în doi timp cu răcire cu aer	Motor în doi timp cu răcire cu aer	Motor în doi timp cu răcire cu aer	Motor în doi timp cu răcire cu aer
Capacitate cilindrică	25,4 cm <sup>3</sup>	32,6 cm <sup>3</sup>	32,6 cm <sup>3</sup>	42,7 cm <sup>3</sup>
Putere:	0,75 kW	0,9 kW	0,9 kW	1,1 kW
Greutate uscată	5,6 kg	6,1 kg	7,2 kg	8,0 kg
Greutate fără benzină	6,5 kg	7,0 kg	8,1 kg	9,0 kg
Volum carburant	0,65 l	1 l	1 l	1,1 l
Nivel acustic ISO 22868	<110 dB Indice de eroare LpA 3 dB	<116 dB Indice de eroare LpA 3 dB	<116 dB Indice de eroare LpA 3 dB	<113 dB Indice de eroare LpA 3 dB
Nivel acustic ISO 22868	102 dB	102 dB	102 dB	102 dB
Vibrații ISO 22867	≤ 7,5 m/s <sup>2</sup> Indice de eroare K 2,25 m/s <sup>2</sup>	≤ 15 m/s <sup>2</sup> Indice de eroare K 2,25 m/s <sup>2</sup>	≤ 15 m/s <sup>2</sup> Indice de eroare K 2,25 m/s <sup>2</sup>	≤ 15 m/s <sup>2</sup> Indice de eroare K 2,25 m/s <sup>2</sup>
Lățime de tăiere fir de tuns	41 cm	41 cm	41 cm	41 cm
Diametru fir de tuns	2,4 mm	2,4 mm	2,4 mm	2,4 mm
Lățime de tăiere cuțit	25 cm	25 cm	25 cm	25 cm
Mâner	Mâner tip „Loop”	Mâner tip „Loop”	Mâner „Bike”	Mâner „Bike”
Aprindere	Electronică	Electronică	Electronică	Electronică
Bujie	L8RTC	L8RTC	L8RTC	L8RTC
Acționare	Ambreiaj centrifugal	Ambreiaj centrifugal	Ambreiaj centrifugal	Ambreiaj centrifugal
Turație max. motor	7.500 rot/min	10.000 rot/min	10.000 rot/min	9.500 rot/min
Turație la mers în gol	2800 rot/min	2800 rot/min	2800 rot/min	2800 rot/min



## Specificație

	MS 2600	MS 3300 L	MS 3300 B	MS 4300
Turație unealtă	8400 rot/min	7800 rot/min	7800 rot/min	7500 rot/min
Accesoriu lamă cuțit	Nr. art. 112906	Nr. art. 112906	Nr. art. 112906	Nr. art. 112906
Accesoriu cap de fir	Nr. art. 112905	Nr. art. 112905	Nr. art. 112905	Nr. art. 112905
Accesoriu centură pentru umăr	Nr. art. 411705	Nr. art. 112907	Nr. art. 112907	Nr. art. 112907

### Montare MS 2600 / MS 3300 L MS 3300 B / MS 4300

**Montarea carcasei de protecție** (Figura 1).

**Montați capul cu fir** (Figura 2)

1. Introduceți discul de antrenare (2-2) pe domul de ghidare al arborelui de acționare (2-1).
2. Pentru blocare, introduceți cheia hexagonală (2-6) în orificiul discului de antrenare prevăzut în acest scop.
3. Demontați flanșa.
4. Introduceți adaptorul (2-4) și fixați-l prin înșurubare.
5. Înșurubați capul cu fir (2-5) pe domul de ghidare.  
**Atenție: Filet pe stânga!**

**Montați protecția suplimentară pentru utilizarea firului** (Figura 4)

1. Prindeți protecția suplimentară de culoare neagră (4-1) în carcasa de protecție.

Lama de tăiere cu fir integrată taie automat firul tăietor la lungimea optimă.

**Montarea lamei de tăiere** (Figura 3) (Figura 4)

1. Demontați protecția suplimentară de culoare neagră (Figura 4-1).
2. Introduceți discul de antrenare (3-2) pe domul de ghidare al arborelui de acționare (3-1).
3. Așezați lama de tăiere (3-3) pe discul de antrenare (3-2) în așa fel încât orificiul acesteia să se așeze exact pe cercul de ghidare al discului.

4. Introduceți flanșa (3-4) pe lama de tăiere în așa fel încât partea plată să fie îndreptată spre lamă.
5. Aplicați capacul de protecție (3-5).
6. Aplicați șaiba crestată (3-6).
7. Fixați prin înșurubare piulița de fixare (3-7) pe domul de ghidare. Introduceți cheia hexagonală (3-8) în orificiile prevăzute în acest scop și fixați prin strângere cu ajutorul cheii pentru bujii. Cheia pentru bujii se găsește în pachetul de livrare. **Atenție: Filet pe stânga!**

**Reglarea centurii de umăr** (Figura 7) (Figura 10)

1. Treceți centura de umăr peste ambii umeri.
2. **MS 2600 / MS 3300 L** (Figura 7): Prindeți cârligul de blocare în ochet (7-6).

**MS 3300 B / MS 4300** (Figura 10-6): Prindeți individual cârligul de blocare în șina de agățare a centurii.

3. Verificați lungimea centurii de umăr prin câteva mișcări de balansare, fără a porni motorul. Capul tăietor cu fir sau lama de tăiere trebuie să ruleze paralel față de sol.

#### **Atenție!**

Utilizați întotdeauna centura de umăr în timpul lucrului. Agățați centura de umăr abia după pornirea motorului, în timpul mersului în gol.

## Montare MS 2600 / MS 3300 L

### Listă de piese (Figura 7)

1	Cap cu fir
2	Clichet
3	Carcasă de protecție
4	Mâner de bicicletă de tip „Loop”
5	Mâner, vezi Pornirea motorului
6	Ochet

#### **Atenție!**

Aparatul poate fi utilizat numai după montarea integrală.

### Montarea mânerului în L (Figura 8)

1. Așezați manșeta de cauciuc (8-2) peste lonjeron.
2. Cu ajutorul a patru șuruburi cu gaură interioară hexagonală (8-4), înșurubați jumătatea inferioară a mânerului (8-1) și jumătatea superioară a mânerului (8-3) deasupra manșetei de cauciuc.

## Montare MS 3300 B / MS 4300

### Listă de piese (Figura 10)

1	Lamă
2	Arbore de acționare
3	Carcasă de protecție
4	Mâner de bicicletă de tip „Bike”
5	Mâner, vezi Pornirea motorului
6	Șină de agățare a centurii

#### **Atenție!**

Aparatul poate fi utilizat numai după montarea integrală.

### Mâner de bicicletă de tip „Bike” (Figura 11)

1. Așezați arcul (11-1) în suport, în lonjeron.
2. Plasati suportul inferior al mânerului (11-2) pe arc.
3. Așezați zona marcată (striată) a tijeii mânerului (11-3) în suportul inferior al mânerului. Clema superioară (11-4) trebuie fixată în clema inferioară (11-2).
4. Fixați clema superioară (11-4) pe suportul mânerului cu ajutorul șurubului (11-5).
5. Poziția suportului poate fi deplasată individual pe lonjeron.

## Combustibilul și agenții tehnologici

### Instrucțiuni pentru siguranță



#### Avertizare!

Benzina este puternic inflamabilă – pericol de incendiu!

- Asigurați-vă că nu există scurgeri de combustibil din motor, rezervor sau din conductele ce transportă combustibilul.
- Benzina va fi amestecată și depozitată numai în recipiente prevăzute în acest scop.
- Nu se va folosi combustibilul care a fost depozitat pe o durată mai mare de 90 de zile.
- Faceți plinul numai în aer liber
- Nu fumați în timp ce faceți plinul
- Nu deschideți bușonul rezervorului când motorul funcționează sau este cald
- Înlocuiți rezervorul sau bușonul acestuia, dacă sunt deteriorate
- Închideți întotdeauna bine capacul rezervorului
- Goliți rezervorul de benzină numai în aer liber
- Dacă s-a scurs sau s-a vărsat benzina:
  - nu porniți motorul
  - Evitați încercările de punere a contactului
  - Curățați aparatul
  - Permiteți evaporarea combustibilului rămas

### Pregătiți amestecul de carburant

La utilizarea unei proporții a amestecului de 50:1, vă recomandăm un ulei de calitate superioară, special pentru motoare în doi timpi.

Pentru uleiurile de marcă pentru motoare în doi timpi recomandăm o proporție a amestecului de 25:1.

#### Tabele pentru proporțiile amestecurilor de carburant

Procesul de amestecare	Benzină	Ulei mixt
25 părți benzină:	1 l	40 ml
1 parte ulei mixt	3 l	120 ml
Ulei pentru motoare în doi timpi	5 l	200 ml

Procesul de amestecare	Benzină	Ulei mixt
50 părți benzină:	1 l	20 ml
1 parte ulei mixt	3 l	60 ml
Ulei pentru motoare în doi timpi	5 l	100 ml

Benzina și uleiul corespunzător se introduc într-un recipient adecvat, conform tabelului. Se amestecă temeinic ambele părți.

## Punerea în funcțiune



#### Atenție!

Înainte de punerea în funcțiune, efectuați întotdeauna un control vizual.

- Înainte de utilizare, verificați stabilitatea tuturor șuruburilor, piulițelor și bolțurilor de la aparat
- Dacă mecanismul de tăiere și/sau piesele de fixare sunt desprinse, deteriorate sau uzate, aparatul nu poate fi pus în funcțiune
- Piesele deteriorate sau uzate se vor înlocui numai cu piese de schimb originale
- Utilizați motocoasa numai cu masca de protecție
- Respectați întotdeauna instrucțiunile de utilizare furnizate de producătorul motorului
- Respectați prevederile locale referitoare la timpii de funcționare

### Pornirea motorului



#### Avertizare!

Nu lăsați niciodată motorul să funcționeze în spații închise.

Pericol de intoxicare!



Pentru a evita suprasolicitarea motorului, scurtați firul de tăiere la 13 cm, înainte de pornire.

Treptele clapetei de pornire:



### Înainte de pornire respectați următoarele:

1. Așezați motocoasa plan pe sol și îndepărtați eventualele obstacole
2. Fiți atenți ca dispozitivul de tăiere să nu intre în contact cu obiecte sau cu solul
3. Luați o poziție sigură
4. Prindeți aparatul cu mâna stângă. Cu mâna dreaptă prindeți șnurul de pornire
5. Nu vă sprijiniți și nu îngenunchiați pe lonjeron
  - Trageți întotdeauna drept șnurul demarorului. Nu permiteți șnurului să se retragă brusc

## Punerea în funcțiune MS 2600 / MS 3300 L

### Pornirea la rece (Figura 6) (Figura 9)

6-1	Capac pentru filtrul de aer
6-2	Rezervor de benzină
6-3	Clapeta de pornire „Choke” – „Run”
6-4	Amorsă (Pompă cu membrană pentru pornirea la rece)
6-5	Șnurul demarorului

9-1	Comutator de aprindere „Start” – „Stop”
9-2	Dispozitiv blocare manetă de accelerație
9-3	Manetă de accelerație

- Aduceți comutatorul de aprindere în poziția „Start” (9-1).
- Apăsăți pe dispozitivul de blocare a manetei de accelerație (9-2) și mențineți apăsat, apăsați maneta de accelerație (9-3).
- Aduceți clapeta de pornire (6-3) în poziția „CHOKE”.
- Apăsăți pompa cu membrană pentru pornirea la rece (6-4) de 10 ori.
- Se trage drept de șnurul demarorului (6-5) de 3-4 ori, până când motorul pornește (culează) scurt și perceptibil.  
Respectați o tragere rapidă și uniformă.
- Poziționați clapeta de pornire pe „RUN”.
- Trageți de șnurul demarorului până la pornirea motorului.
- În cazul în care motorul nu pornește, repetați pașii 1-7.

### MS 2600 / MS 3300 L Pornirea la cald (Figura 6) (Figura 9)

- Aduceți comutatorul de aprindere în poziția „Start” (9-1).
  - Poziționați clapeta de pornire (6-3) pe „RUN”. Trageți de șnurul demarorului (6-5) – motorul pornește.
- Dacă motorul nu pornește:
    - Aduceți clapeta de pornire în poziția „RUN”.
    - Trageți de 5 ori de șnurul demarorului
  - Dacă motorul nu pornește nici acum:
    - Așteptați 5 minute și apoi încercați din nou, cu maneta de accelerație apăsată



Respectați instrucțiunile din capitolul „Asistență în caz de defecțiuni”.

### Oprirea motorului (Figura 9)

- Eliberați maneta de accelerație și lăsați motorul să meargă în gol.
- Poziționați comutatorul de aprindere (9-1) pe „STOP”.



#### Atenție!

Motorul și garnitura de tăiere mai funcționează și după oprire – risc de accidentare!

## Punerea în funcțiune MS 3300 B / MS 4300

### Pornirea la rece (Figura 6) (Figura 13)

6-1	Capac pentru filtrul de aer
6-2	Rezervor de benzină
6-3	Clapeta de pornire „Choke” – „Run”
6-4	Amorsă (Pompă cu membrană pentru pornirea la rece)
6-5	Șnurul demarorului

13-1	Comutator de aprindere „Start” – „Stop”
13-2	Dispozitiv blocare manetă de accelerație
13-3	Manetă de accelerație

- Aduceți clapeta de pornire (6-3) în poziția „CHOKE”.
- Aduceți comutatorul de aprindere în poziția „Start” (13-1).
- Apăsăți pompa cu membrană pentru pornirea la rece (6-4) de 10 ori.
- Trageți drept de demarorului (6-5) de 2-3 ori, până când motorul pornește (culează) scurt și perceptibil.  
Respectați o tragere rapidă și uniformă.
- Poziționați clapeta de pornire pe „RUN”.
- Trageți de șnurul demarorului până la pornirea motorului.
- În cazul în care motorul nu pornește, repetați pașii 1-7.

### MS 3300 B / MS 4300 Pornirea la cald (Figura 6) (Figura 13)

- Aduceți comutatorul de aprindere în poziția „Start” (13-1).
  - Poziționați clapeta de pornire (6-3) pe „RUN”.
  - Trageți rapid de șnurul demarorului (6-5) de maxim 6 ori – motorul pornește. Mențineți maneta de accelerație apăsată ferm până la funcționarea normală a motorului.
- Dacă motorul nu pornește:
    - Aduceți clapeta de pornire în poziția „RUN”.
    - Trageți de 5 ori de șnurul demarorului
  - Dacă motorul nu pornește nici acum:
    - Așteptați 5 minute și apoi încercați din nou, cu maneta de accelerație apăsată.



Respectați instrucțiunile din capitolul „Asistență în caz de defecțiuni”.

### Oprirea motorului (Figura 13)

1. Eliberați maneta de accelerație (13-3) și lăsați motorul să meargă în gol.
2. Poziționați comutatorul de aprindere (13-1) pe „STOP”.



### Atenție!

Motorul și garnitura de tăiere mai funcționează și după oprire – risc de accidentare!

## Manual de utilizare

În timpul aranjării și tăierii lăsați motorul să funcționeze în zona superioară de turație

### Instrucțiuni de siguranță



### Atenție!

Respectați instrucțiunile de siguranță și de avertizare din această documentație și de pe acest aparat.

- Persoanele, care nu sunt obișnuite cu deservirea aparatului, trebuie să învețe aceasta cu motorul oprit
- Purtați îmbrăcăminte corespunzătoare
- În timpul lucrului aveți grijă să aveți stabilitate
- Deserviți aparatul tot timpul cu ambele mâini
- Mențineți corpul și îmbrăcăminte la distanță față de mecanismul de tuns
- Țineți terții departe de zona periculoasă
- Nu țineți capul firului niciodată deasupra înălțimii genunchilor atunci când aparatul este în funcțiune
- Dispozitivul nu se va stropi cu apă și se va proteja împotriva ploii și umezelii
- În timpul cosirii pe terenuri în pantă stați întotdeauna sub dispozitivul de tuns
- Nu lucrați niciodată pe un deal sau un versant plan sau alunecos
- Nu folosiți aparatul în apropierea substanțelor inflamabile sau gazelor – Pericol de explozie și/sau de incendiu!
- După contactul cu un corp străin:
  - Oprirea motorului
  - Verificați dacă aparatul prezintă defecțiuni

### Lungirea firului de tuns

1. Lăsați motorul să funcționeze cu turație completă și apăsați capul firului pe sol.  
Firul de tuns este lungit automat.



Cuțitul din panoul de protecție scurtează firul de tuns la lungimea admisă.

### Curățarea panoului de protecție

1. Opriți aparatul.
2. Îndepărtați cu atenție resturile de iarbă cosită cu o șurubelniță sau ceva similar.



Curățați panoul de protecție regulat, pentru a preveni o supraîncălzire a tubului de decantare.

### Aranjarea gazonului

1. Verificați terenul și stabiliți înălțimea de tuns dorită.
2. Duceți și mențineți capul firului la înălțimea dorită.
3. Duceți aparatul cu mișcări sub formă de seceră dintr-o parte în alta.
4. Țineți capul firului întotdeauna paralel față de sol.

### Aranjare joasă

5. Duceți aparatul cu o ușoară înclinație în față, astfel încât să se miște aproape de sol.
6. Aranjați întotdeauna în direcția opusă corpului.

### Aranjarea la garduri și fundamente



### Atenție!

Nu atingeți construcțiile – Pericol de recul!

1. Deplasați dispozitivul încet și cu atenție, fără a permite firului de tuns să lovească obstacolele.

### Aranjarea în jurul trunchiurilor

2. Duceți aparatul cu atenție și încet în jurul trunchiurilor, astfel încât firul de tuns să nu atingă coaja copacului.
3. Cosiți de la stânga la dreapta în jurul trunchiurilor.
4. Cuprindeți iarbă și buruienile cu vârful firului și înclinați capul firului ușor în față.



Aranjarea pe lângă ziduri, fundamente, copaci duce la o uzură mai ridicată a firului.

## Cosire

1. Înclinați capul cu fir către dreapta într-un unghi de 30 de grade.
2. Puneți mânerul în poziția dorită.

### **Atenție!**

Îndepărtați corpurile străine din zona de lucru.  
Pericol de accidentare/daune materiale datorită obiectelor străine azvârlite.

## Cosirea cu cuțitul

La cosirea cu cuțitul, acesta este dus într-o mișcare orizontală, arcurită dintr-o parte în alta.

### **Atenție!**

Înainte de folosirea cuțitului respectați aditional:

- Folosiți centura de umăr
- Verificați montarea corectă a capacului de protecție și discului de tăiere
- Purtați echipament de protecție și ochelari de protecție



Nu folosiți discuri de tăiere a buruienilor pentru tăierea desigurilor și arborilor tineri!

### **Atenție!**

Folosiți numai cuțite de tăiere și accesorii originale!  
Piese neoriginale pot cauza răniri și defecțiuni funcționale ale aparatului!

## Evitarea reculului

### **Atenție!**

Nu folosiți cuțitul în apropierea obiectelor solide – pericol de recul / pericol de accidentare!

## Blocare

Vegetația densă, arbori tineri sau desigurii pot bloca discul de tăiere și îl pot opri.

- Evitați blocajul prin respectarea înclinației desigurilor și prin tăierea din partea opusă
- Dacă discul de tăiere se prinde în timpul tăierii
  - Opriti imediat motorul
  - Țineți aparatul în sus ca să nu sară discul de tăiere sau să se rupă
  - Înlăturați materialul prins de pe secțiune

## Revizie și întreținere

- Curățați aparatul după fiecare utilizare cu o perie și o cârpă uscată. Nu utilizați detergent sau apă.

## Filtru de aer

### **Atenție!**

Nu folosiți aparatul niciodată fără filtru de aer. Curățați regulat filtrul de aer. Înlocuiți filtrul de aer deteriorat.

1. Îndepărtați șurubul cap stea, ridicați capacul și scoateți filtrul de aer.
2. Curățați filtrul de aer cu apă și săpun. Nu folosiți benzină!
3. Lăsați să se usuce filtrul de aer.
4. Montați filtrul de aer în ordine inversă.

## Filtru de carburant

### **Atenție!**

Nu folosiți niciodată aparatul fără filtru de carburant. Urmarea pot fi defecțiuni grave ale motorului.

1. Scoateți complet capacul rezervorului.
2. Goliți carburantul existent în recipiente corespunzătoare.
3. Scoateți filtrul din rezervor cu un cârlig din sârmă.
4. Scoateți filtrul printr-o mișcare de rotire.
5. Înlocuiți filtrul.

## Reglarea carburatorului

Carburatorul este reglat din fabrică.

## Bujia (Imaginea 5)

Distanța electrozilor de bujie = 0,635 mm [0.025"].

1. Strângeți bujia cu un cuplu de 12-15 Nm.
2. Așezați fișa bujiei pe bujie.

## Ascuțirea cuțitului de fir

1. Desprindeți cuțitul de la panoul de protecție.
2. Prindeți cuțitul într-o menghină și ascuțiți-l cu o pilă netedă.  
Piliți doar într-o singură direcție.

## Depozitare

- Înaintea unei depozitări de durată (peste iarnă), goliți rezervorul de benzină
  - Goliți rezervorul de benzină numai în spațiu liber
  - Înaintea depozitării, lăsați motorul să se răcească
1. Goliți rezervorul.
  2. Porniți motorul și lăsați-l să meargă în gol până se oprește.
  3. Lăsați să se răcească motorul.
  4. Desfaceți bujia cu o cheie pentru bujii.
  5. Puneți o linguriță de ulei pentru motoare în 2 timpi în compartimentul de ardere. Pentru distribuirea uleiului în interiorul motorului trageți încet de șnurul de pornire de mai multe ori.
  6. Introduceți din nou bujia.
  7. Curățați bine și revizuiți aparatul.
  8. Depozitați aparatul într-un spațiu răcoros și uscat.



### Atenție!

Nu depozitați aparatul în fața flăcărilor sau surselor de căldură – Pericol de incendiu sau de explozie!



### Atenție! Pericol de incendiu!

Nu păstrați mașina cu rezervorul plin în clădiri în care vaporii de benzină pot intra în contact cu foc deschis sau scânteii!

Mențineți zona din jurul motorului, eșapamentului, casei bateriei, rezervorului de benzină liberă de materialul cosit, benzină, ulei.

## Repunere în funcțiune

1. Îndepărtați bujia.
2. Trageți rapid de șnurul de pornire, pentru a goli uleiul rezidual din compartimentul de ardere.
3. Curățați bujia, verificați distanța dintre electrozi.
4. Montați la loc bujia, iar dacă este necesar, înlocuiți-o.
5. Pregătiți aparatul pentru utilizare.
6. Alimentați rezervorul doar cu un amestec corespunzător de carburant – ulei .

## Remedieri la defecțiuni

Perturbari	Remediere
Motorul nu pornește	<ul style="list-style-type: none"> <li>■ Pornire incorectă, respectați manualul de utilizare</li> <li>■ Curățați bujia, filtrul de aer și filtrul de carburant</li> </ul>
Motorul pornește dar nu funcționează mai departe	<ul style="list-style-type: none"> <li>■ Poziționați maneta pe RUN</li> <li>■ Curățați / reglați sau înlocuiți bujia</li> <li>■ Curățați sau înlocuiți filtrul</li> </ul>
Motorul pornește dar nu funcționează cu puterea completă	<ul style="list-style-type: none"> <li>■ Poziționați maneta pe RUN</li> <li>■ Curățați sau înlocuiți filtrul</li> </ul>
Motorul nu funcționează regulat	<ul style="list-style-type: none"> <li>■ Curățați / reglați sau înlocuiți bujia</li> </ul>
Fum în exces	<ul style="list-style-type: none"> <li>■ Folosiți un amestec corect de carburant</li> </ul>

Defecțiunile care nu pot fi remediate cu ajutorul acestui tabel, trebuie remediate într-un atelier specializat.

## Înlăturare



**Nu aruncați aparatele folosite la deșeurile menajere!**

Ambalajul, aparatul și accesoriile sunt din materiale reciclabile și se înlătură în mod corespunzător.

## Εισαγωγή

Μελετήστε την παρούσα τεκμηρίωση πριν από τη θέση σε λειτουργία. Αυτό αποτελεί προϋπόθεση για την ασφαλή εργασία και τον απρόσκοπτο χειρισμό.

- Τηρείτε τις υποδείξεις ασφαλείας και προειδοποίησης της παρούσας τεκμηρίωσης και της μηχανής.
- Η παρούσα τεκμηρίωση αποτελεί αναπόσπαστο τμήμα του περιγραφόμενου προϊόντος και θα πρέπει να παραδίδεται στον αγοραστή σε περίπτωση μεταπώλησης.

## Επεξήγηση συμβόλων

### Προσοχή!

Η επακριβής τήρηση αυτών των υποδείξεων προειδοποίησης μπορεί να αποτρέψει σωματικές βλάβες και/ή υλικές ζημιές.

 Ειδικές υποδείξεις για την καλύτερη κατανόηση και τη βελτίωση του χειρισμού.

## Σημασία των συμβόλων στη μηχανή

	Προσοχή!
	Μελετήστε το εγχειρίδιο οδηγιών χρήσης
	Χρησιμοποιείτε προστατευτικά γυαλιά, προστατευτικό κράνος, ωτοασπίδες
	Χρησιμοποιείτε γάντια
	Χρησιμοποιείτε υποδήματα ασφαλείας
	Μην πλησιάζετε με το σώμα και τα ρούχα σας τη λεπίδα κοπής / το κοπτικό σύρμα
	Κίνδυνος από εκσφενδονιζόμενα αντικείμενα
	Η απόσταση μεταξύ της μηχανής και άλλων ατόμων πρέπει να είναι τουλάχιστον 15 m

## Προβλεπόμενη χρήση

Η παρούσα μηχανή προορίζεται για το ξάκρισμα και το κόρεμα του γκαζόν στον ιδιωτικό τομέα.

Κάθε άλλη ή πέραν της προβλεπόμενης χρήση θεωρείται ως μη προβλεπόμενη.

### Προσοχή!

Απαγορεύεται η χρήση της μηχανής για επαγγελματική χρήση.

## Υποδείξεις ασφαλείας

- Χρησιμοποιείτε τη μηχανή μόνο εφόσον είναι σε από τεχνική άποψη άριστη κατάσταση
- Να εργάζεστε μόνο όταν υπάρχει αρκετό φως ημέρας ή τεχνητός φωτισμός
- Απαγορεύεται η λειτουργία της μηχανής με άλλα κοπτικά εργαλεία ή πρόσθετες συσκευές
- Χρησιμοποιείτε κατάλληλη ενδυμασία εργασίας:
  - Μακρύ παντελόνι, ανθεκτικά υποδήματα, γάντια
  - Προστατευτικό κράνος, προστατευτικά γυαλιά, ωτοασπίδες
- Κατά την εργασία φροντίζετε για την ασφαλή στάση του σώματός σας
- Μην χρησιμοποιείτε τη μηχανή υπό την επήρεια αλκοόλ, ναρκωτικών ή φαρμάκων
- Χειρίζεστε τη μηχανή πάντοτε και με τα δύο χέρια
- Διατηρείτε τις λαβές στεγνές και καθαρές
- Διατηρείτε το σώμα και τα ενδύματα μακριά από τον κοπτικό μηχανισμό
- Απομακρύνετε άλλα άτομα από την επικίνδυνη περιοχή
- Αφαιρείτε τα ξένα σώματα από το χώρο εργασίας
- Διατηρείτε πάντοτε τον προφυλακτήρα, την κεφαλή νημάτων και τον κινητήρα χωρίς χορτοκοπτικά κατάλοιπα
- Όταν εγκαταλείπετε τη μηχανή:
  - Σβήνετε τον κινητήρα
  - Περιμένετε έως ότου σταματήσει να κινείται τελείως ο εξοπλισμός κοπής
- Μην εγκαταλείπετε τη μηχανή χωρίς να την επιβλέπετε
- Μην αφήσετε σε καμία περίπτωση παιδιά ή μη εξοικειωμένα άτομα να χειριστούν ή να συντηρήσουν το μηχανήμα. Τοπικοί κανονισμοί ενδέχεται να ορίζουν την ελάχιστη ηλικία του χειριστή.
- Οι κανονισμοί πρόληψης ατυχημάτων πρέπει να τηρούνται
- Ο χρήστης του μηχανήματος είναι υπεύθυνος για ατυχήματα με άλλα άτομα και την περιουσία τους
- Πριν από την μεταφορά ή την αποθήκευση της συσκευής ή της λεπίδας κοπής, να τοποθετείτε πάντοτε το ανάλογο προστατευτικό



**⚠ Προσοχή!**

Κατά την παρατεταμένη εργασία μπορούν να προκληθούν βλάβες των αιμοφόρων αγγείων ή του νευρικού συστήματος στα δάκτυλα, στα χέρια ή στις αρθρώσεις των χεριών από δονήσεις. Μπορούν να προκληθούν μούδιασμα μελών του σώματος, τσιμπήματα, πόνος ή δερματικές αλλοιώσεις. Εάν εμφανισθούν τέτοια συμπτώματα, θα πρέπει να εξετασθείτε από ιατρό!

**Συστήματα ασφαλείας και προστασίας****⚠ Προσοχή!**

Απαγορεύεται η απενεργοποίηση των συστημάτων ασφαλείας και προστασίας – Κίνδυνος τραυματισμού!

**Διακοπή κινδύνου**

Σε περίπτωση κινδύνου ρυθμίστε το διακόπτη ανάφλεξης στη θέση "STOP".

**Προφυλακτήρας για κτυπήματα πέτρας**

Προστατεύει το χρήστη από εκσφενδονιζόμενα αντικείμενα. Το ενσωματωμένο μαχαίρι κόβει το νήμα κοπής στο επιτρεπτό μήκος.

**Προδιαγραφές**

	<b>MS 2600</b>	<b>MS 3300 L</b>	<b>MS 3300 B</b>	<b>MS 4300</b>
Τύπος κινητήρα	Αερόψυκτος δίχρονος κινητήρας	Αερόψυκτος δίχρονος κινητήρας	Αερόψυκτος δίχρονος κινητήρας	Αερόψυκτος δίχρονος κινητήρας
Κυβισμός	25,4 cm <sup>3</sup>	32,6 cm <sup>3</sup>	32,6 cm <sup>3</sup>	42,7 cm <sup>3</sup>
Ισχύς:	0,75 kW	0,9 kW	0,9 kW	1,1 kW
Ξηρό βάρος (EN ISO 11806)	5,6 kg	6,1 kg	7,2 kg	8,0 kg
Βάρος λειτουργίας χωρίς βενζίνη	6,5 kg	7,0 kg	8,1 kg	9,0 kg
Χωρητικότητα καυσίμου	0,65 l	1 l	1 l	1,1 l
Στάθμη ηχητικής ισχύος ISO 22868	<110 dB Αστάθεια LpA 3 dB	<116 dB Αστάθεια LpA 3 dB	<116 dB Αστάθεια LpA 3 dB	<113 dB Αστάθεια LpA 3 dB
Στάθμη ηχητικής πίεσης ISO 22868	102 dB	102 dB	102 dB	102 dB
Δονήσεις ISO 22867	≤ 7,5 m/s <sup>2</sup> Αστάθεια K 2,25 m/s <sup>2</sup>	≤ 15 m/s <sup>2</sup> Αστάθεια K 2,25 m/s <sup>2</sup>	≤ 15 m/s <sup>2</sup> Αστάθεια K 2,25 m/s <sup>2</sup>	≤ 15 m/s <sup>2</sup> Αστάθεια K 2,25 m/s <sup>2</sup>
Πλάτος κοπής σύρματος	41 cm	41 cm	41 cm	41 cm
Διάμετρος κοπτικού σύρματος	2,4 mm	2,4 mm	2,4 mm	2,4 mm
Πλάτος κοπής λεπίδας	25 cm	25 cm	25 cm	25 cm
Λαβή	Λαβή "Loop"	Λαβή "Loop"	Λαβή ποδηλάτου τύπου "Bike"	Λαβή ποδηλάτου τύπου "Bike"
Ανάφλεξη	ηλεκτρονική	ηλεκτρονική	ηλεκτρονική	ηλεκτρονική
Μπουζί	L8RTC	L8RTC	L8RTC	L8RTC
Μηχανισμός κίνησης	Φυγοκεντρικός συμπλέκτης	Φυγοκεντρικός συμπλέκτης	Φυγοκεντρικός συμπλέκτης	Φυγοκεντρικός συμπλέκτης

## Προδιαγραφές

	MS 2600	MS 3300 L	MS 3300 B	MS 4300
Μέγ. αριθμός στροφών κινητήρα	7.500 σ.α.λ.	10.000 σ.α.λ.	10.000 σ.α.λ.	9.500 σ.α.λ.
Αριθμός στροφών ρελαντί κινητήρα	2800 σ.α.λ.	2800 σ.α.λ.	2800 σ.α.λ.	2800 σ.α.λ.
Αριθμός στροφών εργαλείου	8400 σ.α.λ.	7800 σ.α.λ.	7800 σ.α.λ.	7500 σ.α.λ.
Προαιρετικός εξοπλ., λεπίδα μαχαιριού	Κωδ. προϊόντος112906	Κωδ. προϊόντος112906	Κωδ. προϊόντος112906	Κωδ. προϊόντος112906
Προαιρετικός εξοπλ., κεφαλή νήματος	Κωδ. προϊόντος112905	Κωδ. προϊόντος112905	Κωδ. προϊόντος112905	Κωδ. προϊόντος112905
Προαιρετικός εξοπλ., ζώνη μεταφοράς	Κωδ. προϊόντος411705	Κωδ. προϊόντος112907	Κωδ. προϊόντος112907	Κωδ. προϊόντος112907

### Συναρμολόγηση MS 2600 / MS 3300 L MS 3300 B / MS 4300

#### Συναρμολόγηση προστατευτικού καλύμματος (σχήμα 1).

#### Συναρμολόγηση κεφαλής μεσινέζας (σχήμα 2)

1. Τοποθετήστε το δίσκο (2-2) πάνω στον πείρο οδήγησης του άξονα (2-1).
2. Για ασφάλιση, τοποθετήστε το κλειδί εξαγωνικής κεφαλής (2-6) στην προβλεπόμενη οπή του δίσκου οδήγησης.
3. Βάλτε τη φλάντζα.
4. Τοποθετήστε και βιδώστε σφιχτά τον προσαρμογέα (2-4).
5. Βιδώστε την κεφαλή μεσινέζας (2-5) πάνω στον πείρο οδήγησης.

**Προσοχή: Αριστερό σπείρωμα!**

#### Συναρμολόγηση πρόθετου προστατευτικού για τη λειτουργία μεσινέζας (σχήμα 4)

1. Ασφαλίστε το μαύρο πρόσθετο προστατευτικό (4-1) στο κάλυμμα προστασίας.

Το ενσωματωμένο μαχαίρι κόβει αυτόματα τη μεσινέζα στο κατάλληλο μήκος.

#### Συναρμολόγηση μαχαιριού (σχήμα 3) (σχήμα 4)

1. Αποσυναρμολογήστε το μαύρο πρόσθετο προστατευτικό (σχήμα 4-1).
2. Τοποθετήστε το δίσκο (3-2) πάνω στον πείρο οδήγησης του άξονα (3-1).
3. Τοποθετήστε το μαχαίρι (3-3) πάνω στο δίσκο (3-2) με τέτοιο τρόπο, ώστε η οπή του μαχαιριού να βρίσκεται ακριβώς πάνω στον κύκλο οδήγησης του δίσκου.
4. Τοποθετήστε τη φλάντζα (3-4) πάνω στο μαχαίρι με τέτοιο τρόπο, ώστε η επίπεδη πλευρά της να είναι στραμμένη προς το μαχαίρι.
5. Τοποθετήστε το προστατευτικό κάλυμμα (3-5).
6. Τοποθετήστε την οδοντωτή ροδέλα (3-6).
7. Βιδώστε το παξιμάδι στερέωσης (3-7) πάνω στον πείρο οδήγησης. Για το σκοπό αυτό εισάγετε το κλειδί εξαγωνικής κεφαλής (3-8) στις προβλεπόμενες οπές και σφίξτε το με το κλειδί για το μπουζί. Το κλειδί για το μπουζί περιλαμβάνεται στα περιεχόμενα της συσκευασίας παράδοσης. **Προσοχή: Αριστερό σπείρωμα!**

#### Ρύθμιση αορτήρα (σχήμα 7) (σχήμα 10)

1. Τεντώστε τον αορτήρα πάνω και από τους δύο ώμους.

2. **MS 2600/MS 3300 L** (σχήμα 7): Περάστε τον γάντζο ασφάλισης μέσα στον κρίκο (7-6).

**MS 3300 B/MS 4300** (σχήμα 10-6): Περάστε ξεχωριστά τον γάντζο ασφάλισης στη ράγα ανάρτησης ιμάντα.

3. Κάντε μερικές κινήσεις ταλάντωσης για να ελέγξετε το μήκος του αορτήρα, χωρίς να εκκινήσετε τον κινητήρα.  
Η κεφαλή κοπής ή το μαχαίρι θα πρέπει να κινούνται παράλληλα προς το έδαφος.

### Προσοχή!

Κατά τη διάρκεια των εργασιών πρέπει να χρησιμοποιείτε πάντα τον αορτήρα.

Ο αορτήρας πρέπει να τοποθετείται μόνο μετά την εκκίνηση του κινητήρα στο ρελαντί.

## Συναρμολόγηση MS 2600/MS 3300 L

### Επισκόπηση εξαρτημάτων (σχήμα 7)

1	Κεφαλή μεσινέζας
2	Οδηγός
3	Προστατευτικό κάλυμμα
4	«Βρόχος» λαβής
5	Χειρολαβή, βλέπε «Εκκίνηση κινητήρα»
6	Κρίκος

### Προσοχή!

Η συσκευή επιτρέπεται να χρησιμοποιηθεί μόνο αφού ολοκληρωθεί η συναρμολόγηση.

### Συναρμολόγηση λαβής L (σχήμα 8)

1. Τοποθετήστε το λαστιχένιο χιτώνιο (8-2) πάνω από το πλαίσιο.
2. Με τις τέσσερις βίδες Άλλεν (8-4), βιδώστε το κάτω ήμισυ της λαβής (8-1) και το πάνω ήμισυ της λαβής (8-3) μέσω του λαστιχένιου χιτωνίου.

## Συναρμολόγηση MS 3300 B/MS 4300

### Επισκόπηση εξαρτημάτων (σχήμα 10)

1	Μαχαίρι
2	Άξονας κίνησης
3	Προστατευτικό κάλυμμα
4	Λαβή «Bike»
5	Χειρολαβή, βλέπε «Εκκίνηση κινητήρα»
6	Ράγα ανάρτησης ιμάντα

### Προσοχή!

Η συσκευή επιτρέπεται να χρησιμοποιηθεί μόνο αφού ολοκληρωθεί η συναρμολόγηση.

### Λαβή «Bike» (σχήμα 11)

1. Τοποθετήστε το ελατήριο (11-1) στο στήριγμα του πλαισίου.
2. Τοποθετήστε το κάτω στήριγμα της λαβής (11-2) πάνω στο ελατήριο.
3. Τοποθετήστε το μαρκαρισμένο (αυλακωτό) τμήμα της ράβδου λαβής (11-3) στο κάτω στήριγμα της λαβής. Ο επάνω σφινκτήρας (11-4) πρέπει να ασφαλίζει στον κάτω σφινκτήρα (11-2).
4. Με τη βίδα (11-5), στερεώστε τον επάνω σφινκτήρα (11-4) πάνω στο στήριγμα της λαβής.
5. Η θέση του στηρίγματος μπορεί να μεταποτιστεί μεμονωμένα στο πλαίσιο.

## Καύσιμα και εξοπλισμός λειτουργίας

### Υποδείξεις ασφαλείας



#### Προειδοποίηση!

Η βενζίνη είναι εύφλεκτη – Υπάρχει κίνδυνος πυρκαγιάς!

- Βεβαιωθείτε ότι δεν εκρέουν καύσιμα από τον κινητήρα, το δοχείο και τους αγωγούς καυσίμου.
- Η βενζίνη πρέπει να αναμιγνύεται και να φυλάσσεται μόνο στα προβλεπόμενα δοχεία.
- Μην χρησιμοποιείτε μείγματα καυσίμου, τα οποία έχουν αποθηκευτεί για ένα χρονικό διάστημα μεγαλύτερο από 90 ημέρες.
- Η προσθήκη καυσίμου πρέπει να γίνεται μόνο στο ύπαιθρο.
- Κατά την πλήρωση με καύσιμα απαγορεύεται να καπνίζετε.
- Μην ανοίγετε την τάπα του δοχείου εάν ο κινητήρας είναι ζεστός ή σε λειτουργία.
- Εάν το δοχείο ή η τάπα του είναι ελαττωματικά, τότε πρέπει να αντικαθίστανται.
- Το καπάκι του δοχείου πρέπει να κλείνεται πάντοτε γερά.
- Να αδειάζετε το δοχείο βενζίνης μόνο στο ύπαιθρο.
- Εάν η βενζίνη εκρέυσει ή χυθεί:
  - Μην θέσετε τον κινητήρα σε λειτουργία.
  - Αποφύγετε οποιαδήποτε ανάφλεξη.
  - Καθαρίστε τη συσκευή.
  - Αφήστε το υπόλοιπο καύσιμα να εξατμιστεί.

### Δημιουργία μείγματος καυσίμου

Εάν χρησιμοποιείτε μείγμα σε αναλογία 50:1, σας συνιστούμε τη χρήση ενός ειδικού δίχρονου λαδιού υψηλής ποιότητας.

Για επώνυμα δίχρονα λάδια συνιστούμε μία σχέση ανάμειξης 25:1.

### Πίνακες για τις σχέσεις ανάμειξης καυσίμου

Διαδικασία ανάμειξης	Βενζίνη	Λάδι
25 μέρη βενζίνης: 1 μέρος λάδι Δίχρονο λάδι	1 l	40 ml
	3 l	120 ml
	5 l	200 ml

Διαδικασία ανάμειξης	Βενζίνη	Λάδι
50 μέρη βενζίνης: 1 μέρος λάδι Δίχρονο λάδι	1 l	20 ml
	3 l	60 ml
	5 l	100 ml

Βάλτε τη βενζίνη και το αντίστοιχο λάδι μέσα σε ένα δοχείο σύμφωνα με τα στοιχεία του πίνακα. Αναμείξτε πολύ καλά και τα δύο μέρη.

### Έναρξη λειτουργίας



#### Προσοχή!

Πριν από την έναρξη της λειτουργίας πρέπει να διεξαγάγετε πάντα έναν οπτικό έλεγχο.

- Πριν από τη χρήση ελέγχετε τη σωστή θέση όλων των βιδών, των παξιμαδιών και των μπουλονιών της συσκευής.
- Η συσκευή δεν επιτρέπεται να χρησιμοποιείται εάν η μονάδα κοπής ή τα εξαρτήματα στερέωσης έχουν λυθεί, φθαρεί ή έχουν υποστεί ζημιές.
- Τα ελαττωματικά ή φθαρμένα εξαρτήματα πρέπει να αντικαθίστανται με γνήσια ανταλλακτικά.
- Το χορτοκοπτικό μηχάνημα πρέπει να χρησιμοποιείται πάντα με μία προστατευτική πινακίδα.
- Τηρείτε πάντοτε τις παρεχόμενες οδηγίες λειτουργίας του κατασκευαστή του μηχανήματος.
- Τηρείτε τους κανονισμούς των διαστημάτων λειτουργίας που ισχύουν ανάλογα με τη χώρα χρήσης.

### Εκκίνηση κινητήρα



#### Προειδοποίηση!

Ο κινητήρας απαγορεύεται να λειτουργεί σε κλειστούς χώρους.

Υπάρχει κίνδυνος δηλητηρίασης!



Πριν από την εκκίνηση του κινητήρα, κόψτε τη μεσινέζα στα 13 cm για να αποτρέψετε την υπερφόρτωση του κινητήρα.

Βαθμίδες αέρα εκκίνησης:

CHOKE	RUN
-------	-----

**Κατά την εκκίνηση προσέξτε:**

1. Το χορτοκοπτικό μηχανήμα πρέπει να τοποθετείται πάνω σε επίπεδο έδαφος χωρίς εμπόδια.
  2. Βεβαιωθείτε ότι τα εργαλεία κοπής δεν ακουμπούν αντικείμενα, αλλά ούτε και το έδαφος.
  3. Λάβετε μια ασφαλή στάση.
  4. Κρατάτε τη συσκευή με το αριστερό σας χέρι. Πρέπει να κρατάτε το σχοινάκι εκκίνησης με το δεξί σας χέρι.
  5. Μην στέκεστε και μην γονατίζετε πάνω στο πλαίσιο.
- Το σχοινάκι εκκίνησης πρέπει να τραβιέται πάντα σε ίσια κατεύθυνση. Μην το αφήνετε απότομα.

**Έναρξη λειτουργίας MS 2600 / MS 3300 L****Ψυχρή εκκίνηση (σχήμα 6) (σχήμα 9)**

6-1	Κάλυμμα φίλτρου αέρα
6-2	Δοχείο βενζίνης
6-3	Θυρίδα αέρα «Choke» – «Run»
6-4	Primer (αντλία μεμβράνης ψυχρής εκκίνησης)
6-5	Σχοινάκι εκκίνησης
9-1	Διακόπτης ανάφλεξης «Start» – «Stop»
9-2	Αναστολέας μοχλού γκαζιού
9-3	Μοχλός γκαζιού

1. Ρυθμίστε το διακόπτη ανάφλεξης στη θέση «Start» (9-1).
2. Πιέστε και κρατήστε τον αναστολέα του μοχλού γκαζιού (9-2) και πιέστε το μοχλό γκαζιού (9-3).
3. Ρυθμίστε τη θυρίδα αέρα (6-3) στη θέση «CHOKE».
4. Πατήστε 10x την αντλία (6-4) ψυχρής εκκίνησης.
5. Τραβήξτε το σχοινάκι εκκίνησης (6-5) 3-4 φορές σε ίσια κατεύθυνση, έως ότου να εκκινήθει (να ανάψει) για λίγο ο κινητήρας με τον χαρακτηριστικό ήχο. Να τραβάτε γρήγορα και ομοιόμορφα.
6. Ρυθμίστε τη θυρίδα αέρα στη θέση «RUN».
7. Τραβήξτε το σχοινάκι εκκίνησης προς τα έξω μέχρι να εκκινήσει ο κινητήρας.
8. Εάν ο κινητήρας δεν εκκινείται, επαναλάβετε τα βήματα 1 έως 7.

**MS 2600 / MS 3300 L, ζεστή εκκίνηση (σχήμα 6) (σχήμα 9)**

1. Ρυθμίστε το διακόπτη ανάφλεξης στη θέση «Start» (9-1).
2. Ρυθμίστε τη θυρίδα αέρα (6-3) στη θέση «RUN». Τραβήξτε το σχοινάκι εκκίνησης (6-5) – ο κινητήρας εκκινείται.

- Ο κινητήρας δεν εκκινείται:
  - Ρυθμίστε τη θυρίδα αέρα στη θέση «RUN».
  - Τραβήξτε το σχοινάκι εκκίνησης 5x.
- Εάν ο κινητήρας δεν εκκινείται πάλι:
  - Περιμένετε 5 λεπτά και, στη συνέχεια, προσπαθήστε ξανά με πατημένο τον μοχλό γκαζιού.



Ανατρέξτε στο κεφάλαιο «Βοήθεια σε περίπτωση βλαβών».

**Απενεργοποίηση κινητήρα (σχήμα 9)**

1. Αφήστε το μοχλό γκαζιού και αφήστε τον κινητήρα να λειτουργήσει στο ρελαντί.
2. Φέρετε το διακόπτη ανάφλεξης (9-1) στη θέση «STOP».

**Προσοχή!**

Ο κινητήρας και τα εξαρτήματα κοπής συνεχίζουν να λειτουργούν μετά την απενεργοποίηση – Υπάρχει κίνδυνος τραυματισμών!

**Έναρξη λειτουργίας MS 3300 B / MS 4300****Ψυχρή εκκίνηση (σχήμα 6) (σχήμα 13)**

6-1	Κάλυμμα φίλτρου αέρα
6-2	Δοχείο βενζίνης
6-3	Θυρίδα αέρα «Choke» – «Run»
6-4	Primer (αντλία μεμβράνης ψυχρής εκκίνησης)
6-5	Σχοινάκι εκκίνησης
13-1	Διακόπτης ανάφλεξης «Start» – «Stop»
13-2	Αναστολέας μοχλού γκαζιού
13-3	Μοχλός γκαζιού

1. Ρυθμίστε τη θυρίδα αέρα (6-3) στη θέση «CHOKE».
2. Ρυθμίστε το διακόπτη ανάφλεξης στη θέση «Start» (13-1).
3. Πατήστε 10x την αντλία (6-4) ψυχρής εκκίνησης.
4. Τραβήξτε το σχοινάκι εκκίνησης (6-5) 2 – 3 φορές σε ίσια κατεύθυνση, έως ότου να εκκινήθει (να ανάψει) για λίγο ο κινητήρας με τον χαρακτηριστικό ήχο. Να τραβάτε γρήγορα και ομοιόμορφα.
5. Ρυθμίστε τη θυρίδα αέρα στη θέση «RUN».
6. Τραβήξτε το σχοινάκι εκκίνησης προς τα έξω μέχρι να εκκινήσει ο κινητήρας.
7. Εάν ο κινητήρας δεν εκκινείται, επαναλάβετε τα βήματα 1 έως 7.

**MS 3300 B / MS 4300, ζεστή εκκίνηση (σχήμα 6) (σχήμα 13)**

1. Ρυθμίστε το διακόπτη ανάφλεξης στη θέση «Start» (13-1).
2. Ρυθμίστε τη θυρίδα αέρα (6-3) στη θέση «RUN».

3. Τραβήξτε γρήγορα το σχοινάκι εκκίνησης (6-5) το πολύ 6x – ο κινητήρας εκκινείται. Κρατήστε πιεσμένο τον μοχλό γκαζιού μέχρι το τέρμα, μέχρι ο κινητήρας να λειτουργεί ομαλά.
  - Ο κινητήρας δεν εκκινείται:
    - Ρυθμίστε τη θυρίδα αέρα στη θέση «RUN».
    - Τραβήξτε το σχοινάκι εκκίνησης 5x.
  - Εάν ο κινητήρας δεν εκκινείται πάλι:
    - Περιμένετε 5 λεπτά και, στη συνέχεια, προσπαθήστε ξανά με πατημένο τον μοχλό γκαζιού.



Ανατρέξτε στο κεφάλαιο «Βοήθεια σε περίπτωση βλαβών».

### Απενεργοποίηση κινητήρα (σχήμα 13)

1. Αφήστε το μοχλό γκαζιού (13-3) και αφήστε τον κινητήρα να λειτουργήσει στο ρελαντί.
2. Φέρετε το διακόπτη ανάφλεξης (13-1) στη θέση «STOP».



#### Προσοχή!

Ο κινητήρας και τα εξαρτήματα κοπής συνεχίζουν να λειτουργούν μετά την απενεργοποίηση – Υπάρχει κίνδυνος τραυματισμών!

## Οδηγίες χρήσης

Αφήνετε τον κινητήρα να λειτουργεί κατά το ξάκρισμα και το κούρεμα πάντοτε στην ανώτερη βαθμίδα αριθμού στροφών

### Υποδείξεις ασφαλείας



#### Προσοχή!

Τηρείτε τις υποδείξεις ασφαλείας και προειδοποίησης της παρουσίας τεκμηρίωσης και της μηχανής.

- Άτομα που δεν είναι εξοικειωμένα με τον εκθαμνωτή, θα πρέπει να τον χρησιμοποιούν με σβηστό το μοτέρ, μέχρι να τον μάθουν
- Χρησιμοποιείτε κατάλληλη ενδυμασία εργασίας
- Κατά την εργασία φροντίζετε για την ασφαλή στάση του σώματός σας
- Χειρίζεστε τη μηχανή πάντοτε και με τα δύο χέρια
- Διατηρείτε το σώμα και τα ενδύματα μακριά από τον κοπτικό μηχανισμό
- Απομακρύνετε άλλα άτομα από την επικίνδυνη περιοχή
- Μην κρατάτε ποτέ την κεφαλή νήματος επάνω από το ύψος του γονάτου όταν η μηχανή είναι σε λειτουργία
- Μην πλένετε τη συσκευή με νερό και προστατέψτε την από τη βροχή και την υγρασία.
- Κατά το κούρεμα σε πρηνή παραμένετε πάντοτε κάτω από τον κοπτικό μηχανισμό
- Μην εργάζεστε ποτέ σε επίπεδα, ολισθηρά πρηνή ή σε

γκρεμούς

- Μην χρησιμοποιείτε ποτέ τη μηχανή κοντά σε εύφλεκτα υγρά ή αέρια – κίνδυνος έκρηξης και/ή πυρκαγιάς!
- Ύστερα από επαφή με κάποιο ξένο σώμα:
  - Σβήνετε τον κινητήρα
  - Ελέγχετε τη μηχανή για ζημιές

### Πρόεκταση νήματος κοπής

1. Αφήστε τον κινητήρα να λειτουργεί με τέρμα γκάζι και ακουμπήστε την κεφαλή νήματος στο έδαφος. Το κοπτικό σύρμα επιμηκώνεται αυτόματα.



Η λεπίδα στο προστατευτικό έλασμα μειώνει το κοπτικό σύρμα στο επιτρεπόμενο μήκος.

### Σκαθαρισμός του προφυλακτήρα

1. Απενεργοποιήστε τη μηχανή.
2. Καθαρίστε προσεκτικά τα υπολείμματα κουρέματος με ένα κατσαβίδι ή παρόμοιο εργαλείο.



Καθαρίζετε τακτικά τον προφυλακτήρα ώστε να αποφεύγετε την υπερθέρμανση του σωλήνα του στελέχους.

### Ξάκρισμα

1. Ελέγχετε το έδαφος και προσδιορίζετε το επιθυμητό ύψος κοπής.
2. Τοποθετείτε και διατηρείτε την κεφαλή νήματος στο επιθυμητό ύψος.
3. Μετακινείτε τη μηχανή με δρεπανοειδή κίνηση από τη μία πλευρά στην άλλη.
4. Διατηρείτε τη κεφαλή νήματος πάντοτε παράλληλη με το έδαφος.

### Χαμηλό ξάκρισμα

5. Οδηγείτε τη μηχανή με ελαφρά κλίση προς τα εμπρός έτσι ώστε να κινείται λίγο επάνω από το έδαφος.
6. Κουρευείτε πάντοτε μακριά από το σώμα σας.

### Ξάκρισμα σε φράχτες και θεμέλια



#### Προσοχή!

Μην αγγίζετε συμπιεγείς κατασκευές, υψίσταται κίνδυνος «κλωστήματος»!

1. Οδηγείτε τη συσκευή αργά και με προσοχή, ώστε το κοπτικό σύρμα να μην προσκορπίσει σε εμπόδια.

### Ξάκρισμα κορμών δένδρων

2. Οδηγείτε τη μηχανή προσεκτικά και αργά γύρω από τους κορμούς των δένδρων έτσι ώστε το νήμα κοπής να μην έρχεται σε επαφή με το φλοιό των δένδρων.

3. Κουρεύετε από αριστερά προς τα δεξιά γύρω από τους κορμούς των δένδρων.
4. Παρασύρετε τα χόρτα και τα ζιζάνια με την άκρη του νήματος και γέρνετε τη κεφαλή νήματος ελαφρά προς τα εμπρός.



Το ξάκρυσμα σε πέτρινες τοιχοποιίες, θεμέλια, δένδρα προκαλεί αυξημένη φθορά του νήματος.

### Κούρεμα

1. Κλίνετε την κεφαλή νήματος προς τα δεξιά υπό γωνία 30 μοιρών.
2. Τοποθετείτε τη χειρολαβή στην επιθυμητή θέση.



#### Προσοχή!

Αφαιρείτε τα ξένα σώματα από το χώρο εργασίας. Κίνδυνος τραυματισμού/υλικών ζημιών από εκσφενδονιζόμενα ξένα σώματα.

### Κούρεμα με μαχαίρι κοπής

Κατά το κούρεμα με μαχαίρι κοπής, το μαχαίρι κοπής οδηγείται με οριζόντια, τοξοειδή κίνηση από τη μία πλευρά στην άλλη.



#### Προσοχή!

Προτού χρησιμοποιήσετε το μαχαίρι κοπής λάβετε υπόψη τα εξής:

- Χρησιμοποιείτε τη ζώνη μεταφοράς
- Ελέγξτε αν το προστατευτικό κάλυμμα και η λεπίδα κοπής έχουν συναρμολογηθεί σωστά
- Χρησιμοποιείτε προστατευτικά ενδύματα και μέσα προστασίας των ματιών



Μην χρησιμοποιείτε λεπίδες για ζιζάνια προκειμένου να κόψετε θάμνους ή μικρά δένδρα!



#### Προσοχή!

Χρησιμοποιείτε αποκλειστικά γνήσια μαχαίρια κοπής και αξεσουάρ!

Μη γνήσια εξαρτήματα μπορούν να προκαλέσουν τραυματισμούς και δυσλειτουργίες της μηχανής!

### Αποφυγή αναπήδησης



#### Προσοχή!

Μην χρησιμοποιείτε το μαχαίρι κοπής κοντά σε στερεά εμπόδια – κίνδυνος αναπήδησης/κίνδυνος τραυματισμού!

### Ενσφήνωση

Η πυκνή βλάστηση, τα μικρά δένδρα ή οι θάμνοι μπορούν να μπλοκάρουν και να ακινητοποιήσουν τη λεπίδα.

- Αποφεύγετε την εμπλοκή λαμβάνοντας υπόψη την κατεύθυνση κλίσης των θάμνων και κόβοντας από την απέναντι πλευρά
- Σε περίπτωση εμπλοκής της λεπίδας κατά την κοπή
  - Σβήνετε αμέσως τον κινητήρα
  - Κρατάτε ψηλά τη μηχανή ώστε να μην πιναχθεί ή να σταθεί η λεπίδα
  - απομακρύνετε το μπλεγμένο υλικό κοπής

### Συντήρηση και περιποίηση

- Καθαρίζετε τη μηχανή ύστερα από κάθε χρήση με βούρτσες και στεγνό πανί. Μην χρησιμοποιείτε απορρυπαντικά ούτε νερό

### Φίλτρο αέρα



#### Προσοχή!

Μην χρησιμοποιείτε ποτέ τη μηχανή χωρίς φίλτρο αέρα. Καθαρίζετε τακτικά το φίλτρο αέρα. Αντικαθιστάτε το ελαττωματικό φίλτρο αέρα.

1. Αφαιρείτε την αστεροειδή βίδα, βγάξτε το καπάκι και αφαιρείτε το φίλτρο αέρα.
2. Καθαρίζετε το φίλτρο αέρα με σαπούνι και νερό. Μην χρησιμοποιείτε βενζίνη!
3. Αφήνετε το φίλτρο αέρα να στεγνώσει.
4. Εγκαθιστάτε το φίλτρο αέρα με την αντίστροφη σειρά εργασιών.

### Φίλτρο καυσίμου



#### Προσοχή!

Μην χρησιμοποιείτε ποτέ τη μηχανή χωρίς φίλτρο καυσίμου. Έτσι μπορούν να προκληθούν σοβαρές ζημιές στον κινητήρα.

1. Αφαιρείτε εντελώς το καπάκι του ρεζερβουάρ.
2. Αποστραγγίζετε το υπάρχον καύσιμο σε κατάλληλο δοχείο.
3. Τραβάτε το φίλτρο με συρμάτινο άγκιστρο από το ρεζερβουάρ.
4. Βγάξτε το φίλτρο με περιστροφική κίνηση.
5. Αντικαθιστάτε το φίλτρο.

### Ρύθμιση καρμπυρατέρ

Το καρμπυρατέρ ρυθμίζεται σωστά από το εργοστάσιο.

### Μπουζί (Εικόνα 5)

Απόσταση ηλεκτροδίων μπουζί = 0,635 mm [0,025"].

1. Σφίξτε το μπουζί με ροπή 12-15 Nm.

2. Τοποθετήστε το φινι του μπουζι στο μπουζι.

## Ακόνισμα του μαχαριού νήματος

1. Λύστε το μαχαίρι κοπής από τον προφυλακτήρα.
2. Στερεώστε το μαχαίρι κοπής σε μία μέγνηνη και ακονίστε το με επίπεδη λίμα.  
Λιμάρετε μόνο σε μία κατεύθυνση.

## Αποθήκευση

- Πριν από μία παρατεταμένη αποθήκευση (κατά τη χειμερινή περίοδο) αποστραγγίστε το ρεζερβουάρ καυσίμου
- Αποστραγγίστε το ρεζερβουάρ βενζίνης αποκλειστικά σε υπαίθριο χώρο
- Αφήνετε τον κινητήρα να κρυώσει πριν από την αποθήκευση

1. Αποστραγγίστε το ρεζερβουάρ καυσίμου.
2. Εκκινείτε τον κινητήρα και τον αφήνετε να λειτουργεί στο ρελαντί μέχρι να σταματήσει.
3. Αφήνετε τον κινητήρα να κρυώσει.
4. Ξεβιδώνετε το μπουζι με μπουζόκλειδο.
5. Πληρώνετε ένα κουτάλι του τσαγιού λάδι δίχρονο κινητήρα στο θάλαμο καύσης. Για να κατανεμηθεί το λάδι στο εσωτερικό του κινητήρα τραβάτε πολλές φορές αργά το σχοινί της μίζας.
6. Εγκαθιστάτε και πάλι το μπουζι.
7. Καθαρίζετε και συντηρείτε επιμελώς τη μηχανή.
8. Αποθηκεύετε τη μηχανή σε δροσερό, στεγνό χώρο.

### Προσοχή!

Μην αποθηκεύετε τη μηχανή εμπρός από ακάλυπτες φλόγες ή πηγές θερμότητας – Κίνδυνος πυρκαγιάς ή έκρηξης!

### Προσοχή! Κίνδυνος πυρκαγιάς!

Μην αποθηκεύετε τη μηχανή με γεμάτο ρεζερβουάρ σε κλειστούς χώρους, όπου οι αναθυμιάσεις της βενζίνης θα μπορούσαν να έλθουν σε επαφή με ακάλυπτη φλόγα ή σπινθήρες!

Διατηρείτε την περιοχή γύρω από τον κινητήρα, την εξάτμιση, το κιβώτιο της μπαταρίας, το ρεζερβουάρ καυσίμου καθαρή από υλικό κουρέματος, βενζίνη, λάδι.

## Επανεναρξη λειτουργίας

1. Αφαιρέστε το μπουζι.

2. Τραβήξτε το σχοινί της μίζας γρήγορα μέχρι τέρμα για να αφαιρέσετε το υπόλοιπο λάδι από το θάλαμο καύσης.
3. Καθαρίστε το μπουζι, ελέγξτε την απόσταση των ηλεκτροδίων.
4. Ξανασυναρμολογήστε το μπουζι, αν χρειαστεί, αντικαταστήστε το.
5. Πληρώστε το ρεζερβουάρ με το σωστό μείγμα καυσίμου-λαδιού .

## Βοήθεια σε περίπτωση βλάβης

Βλάβη	Βοήθεια
Ο κινητήρας δεν εκκινείται	<ul style="list-style-type: none"> <li>■ Λάθος διαδικασία εκκίνησης, ακολουθήστε τις οδηγίες χειρισμού</li> <li>■ Καθαρίστε το μπουζι και το φίλτρο αερισμού και καυσίμων</li> </ul>
Ο κινητήρας εκκινείται, αλλά δεν συνεχίζει να λειτουργεί	<ul style="list-style-type: none"> <li>■ Ρυθμίστε το μοχλό στη θέση RUN</li> <li>■ Καθαρίστε το μπουζι / ρυθμίστε ή αντικαταστήστε το</li> <li>■ Καθαρίστε ή αντικαταστήστε το φίλτρο</li> </ul>
Ο κινητήρας εκκινείται, αλλά δεν λειτουργεί με πλήρη ισχύ.	<ul style="list-style-type: none"> <li>■ Ρυθμίστε το μοχλό στη θέση RUN</li> <li>■ Καθαρίστε ή αντικαταστήστε το φίλτρο</li> </ul>
Ο κινητήρας λειτουργεί ανώμαλα	<ul style="list-style-type: none"> <li>■ Καθαρίστε το μπουζι / ρυθμίστε ή αντικαταστήστε το</li> </ul>
Υπερβολική ποσότητα καπνού	<ul style="list-style-type: none"> <li>■ Χρησιμοποιήστε το σωστό μείγμα καυσίμου</li> </ul>

Τυχόν βλάβες οι οποίες δεν μπορούν να επιδιορθωθούν ακολουθώντας τις οδηγίες σε αυτόν τον πίνακα, πρέπει να επισκευάζονται σε ένα εξουσιοδοτημένο συνεργείο.

## Διάθεση αποβλήτων



**Μην απορρίπτετε τις παροπλισμένες μηχανές στα οικιακά απορρίμματα!**

Η συσκευασία, η μηχανή και ο προαιρετικός εξοπλισμός κατασκευάζονται από ανακυκλώσιμα υλικά και πρέπει να διατίθενται με ανάλογο τρόπο.



## Вовед

Прочитајте ја оваа документација пред пуштање во работа. Тоа е предуслов за безбедно работење и непречено ракување.

- Обрнете внимание на безбедносните и предупредувачките упатства во оваа документација како и на оние што се наоѓаат на апаратот.
- Оваа документација претставува перманентен елемент од опишаниот производ и треба да му биде предадена на купувачот при отуѓување.

## Легенда на симболи



### Внимание!

Точното следење на овие предупредувачки упатства може да спречи појава на штети по лица и / или материјални штети.



Специјални упатства за подобро разбирање и ракување.

## Значење на симболите на апаратот

	Внимание!
	Прочитајте го упатството за употреба
	Носете заштитни очила, заштитен шлем, заштита за уши
	Носете ракавици
	Носете безбедносни чевли
	Држете ги телото и облеката подалеку од ножот или конецот за сечење
	Опасност како последица на предмети што излегуваат надвор
	Растојанието помеѓу апаратот и трети лица мора да изнесува најмалку 15 m

## Употреба согласно намената

Овој апарат е наменет за уредување и косење тревни површини во приватната сфера.

Секоја поинаква употреба што излегува вон тој домен важи за несоодветна.



### Внимание!

Овој апарат не смее да биде користен за комерцијална употреба.

## Безбедносни упатства

- Употребувајте го апаратот само во технички исправна состојба
- Работете само при доволна дневна или вештачка светлина
- Апаратот не смее да биде употребуван со други алати за сечење или приклучни апарати
- Носете работна облека соодветна за намената:
  - Долги панталони, цврсти чевли, ракавици
  - Заштитен шлем, заштитни очила, заштита за уши
- При работење внимавајте на тоа да стоите безбедно
- Не ракувајте со апаратот под дејство на алкохол, дроги или лекови
- Секогаш ракувајте со апаратот со двете раце
- Одржувајте ги рачките суви и чисти
- Држете ги телото и облеката оддалечени од уредот за сечење
- Држете трети лица вон опасно подрачје
- Отстранете туѓи тела што се наоѓаат во работното подрачје
- Секогаш одржувајте ги заштитната табличка, главата на конецот и моторот така што на нив ќе нема остатоци од косење
- При напуштање на апаратот:
  - Исклучете го моторот
  - Почекајте алатот за сечење да застане
- Не го оставајте апаратот без надзор
- Не дозволувајте им на децата или на неупатените лица да ракуваат со машината или да ја одржуваат. Можно е, локалните регулативи да ја дефинираат минималната возраст на ракувачот.
- Придржувајте се кон прописите за заштита од несреќа
- Корисникот е одговорен за несреќи со другите лица и со нивниот имот
- Секогаш ставајте ја заштитата за ножот пред да го пренесувате или ставате апаратот на место

## **Внимание!**

При подолго работење, преку вибрациите може да дојде до пречки во крвните садови или нервниот систем на прстите, рацете или рачните зглобови. Можна е појава на „заспивање“ на делови од телото, убоди, болки или промени на кожата. При соодветни знаци дозволете да бидете проверени од лекар!

## Безбедносни и заштитни уреди

### **Внимание!**

Безбедносните и заштитните уреди не смеат да бидат ставени вон сила/употреба — опасност од повреда!

### Итно сопирање

Во итен случај притиснете го прекинувачот за палење на „STOP“.

### Заштитна табличка од удари во камен

Заштитете го корисникот од исфрлени предмети. Интегрираниот нож го крати крајот за сечење на допуштената должина.

## Спецификација

	MS 2600	MS 3300 L	MS 3300 B	MS 4300
Тип на мотор	Двотактен мотор со воздушно ладење	Двотактен мотор со воздушно ладење	Двотактен мотор со воздушно ладење	Двотактен мотор со воздушно ладење
Зафатнина	25,4 cm <sup>3</sup>	32,6 cm <sup>3</sup>	32,6 cm <sup>3</sup>	42,7 cm <sup>3</sup>
Моќност:	0,75 kW	0,9 kW	0,9 kW	1,1 kW
Сува тежина (EN ISO 11806)	5,6 kg	6,1 kg	7,2 kg	8,0 kg
Работна тежина без бензин	6,5 kg	7,0 kg	8,1 kg	9,0 kg
Капацитет на резервоар за гориво	0,65 l	1 l	1 l	1,1 l
Однос звук — моќност ISO 22868	<110 dB Несигурност LpA 3 dB	<116 dB Несигурност LpA 3 dB	<116 dB Несигурност LpA 3 dB	<113 dB Несигурност LpA 3 dB
Однос звук — притисок ISO 22868	102 dB	102 dB	102 dB	102 dB
Вибрација ISO 22867	≤ 7,5 m/s <sup>2</sup> Несигурност K 2,25 m/s <sup>2</sup>	≤ 15 m/s <sup>2</sup> Несигурност K 2,25 m/s <sup>2</sup>	≤ 15 m/s <sup>2</sup> Несигурност K 2,25 m/s <sup>2</sup>	≤ 15 m/s <sup>2</sup> Несигурност K 2,25 m/s <sup>2</sup>
Ширина на откосот на крајот за косење	41 cm	41 cm	41 cm	41 cm
Пречник на крајот за сечење	2,4 mm	2,4 mm	2,4 mm	2,4 mm
Ширина на сечење на диск за сечење	25 cm	25 cm	25 cm	25 cm
Рачка	Рачка-"Loop"	Рачка-"Loop"	„Bike“-рачка	„Bike“-рачка
Палење	електронско	електронско	електронско	електронско
Свеќица за палење	L8RTC	L8RTC	L8RTC	L8RTC
Погон	Центрифугална спојка	Центрифугална спојка	Центрифугална спојка	Центрифугална спојка

## Спецификација

	MS 2600	MS 3300 L	MS 3300 B	MS 4300
Број на вртежи на мотор макс.	7.500 Врт./мин.	10.000 Врт./мин.	10.000 Врт./мин.	9.500 Врт./мин.
Број на вртежи на моторот празен од	2800 Врт./мин.	2800 Врт./мин.	2800 Врт./мин.	2800 Врт./мин.
Број на вртежи на алатот	8400 Врт./мин.	7800 Врт./мин.	7800 Врт./мин.	7500 Врт./мин.
Прибор, лист на ножот	Арт. бр. 112906	Арт. бр. 112906	Арт. бр. 112906	Арт. бр. 112906
Прибор, глава на конецот	Арт. бр. 112905	Арт. бр. 112905	Арт. бр. 112905	Арт. бр. 112905
Прибор, ремен за носење	Арт. бр. 411705	Арт. бр. 112907	Арт. бр. 112907	Арт. бр. 112907

### Монтажа MS 2600 / MS 3300 L MS 3300 B / MS 4300

**Монтажа на заштитната хауба** (слика 1).

**Монтажа на главата на конецот** (слика 2)

- Ставете ја плочката на носачот (2-2) на водечкиот трн на погонското вратило (2-1).
- За заклучување вметнете го шестоаголниот клуч (2-6) во предвидената дупка на носачот.
- Отстранете го ободот
- Вметнете го адаптерот (2-4) и зашрафете го.
- Зашрафете ја главата на конецот (2-5) на рачката за водење.  
**Внимание: лев навој!**

**Монтажа на дополнителната заштита при работа со конец** (слика 4)

- Вклопете ја црната дополнителна заштита (4-1) во заштитната хауба.

Вградениот нож автоматски го сече конецот за сечење на оптимална должина.

**Монтажа на ножот** (слика3) (слика 4)

- Демонтирајте ја црната дополнителна заштита (слика 4-1)
- Ставете ја плочката на носачот (3-2) на водечкиот трн на погонското вратило (3-1).
- Ставете го ножот (3-3) врз плочката на носачот (3-2), така што дупката на ножот лежи точно на водечкиот круг на плочката на носачот.

- Ставете го ободот (3-4) врз ножот, така што рамната страна ќе биде завртена кон ножот.
- Поставете го заштитниот капак (3-5).
- Поставете ја назабената плочка (3-6).
- Зашрафете ја наврката (3-7) на водечкиот трн. За таа цел вметнете го шестоаголниот клуч (3-8) во предвидената дупка и затегнете го со клучот за свеќички. Клучот за свеќички е испорачан.  
**Внимание: лев навој!**

**Регулирајте го ременот за преку рамо** (слика 7) (слика 10)

- Затегнете го ременот преку двете рамена.
- MS 2600 / MS 3300 L** (слика 7): Закачете ја куката за заклучување во јамката (7-6).  
**MS 3300 B / MS 4300** (слика 10-6): Закачете ја куката во шината за ременот според индивидуална потреба.
- Проверете ја должината на рамениот ремен со неколку замафтувања, без да го запалите моторот.  
Главата на конецот за сечење или ножевите мора да се движат паралелно на земјата.



#### **Внимание!**

Во текот на работата секогаш користете го рамениот ремен.

Закачете го рамениот ремен дури откако ќе го запалите моторот, и тоа при празен од.

### Монтажа MS 2600 / MS 3300 L

**Преглед на деловите** (слика 7)

1	Глава на конецот
---	------------------

2	Носач
3	Заштитна хауба
4	Рачка „Loop“
5	Рачка, види стартување мотор
6	Јамка

**⚠ Внимание!**

Апаратот смее да се пушта во работа само по целосна монтажа.

### Монтажа на главата на L-рачката (слика 8)

4. Поставете ја гумената манжетна (8-2) преку рачката од косилката.
5. Со четирите шестоаголни завртки со спуштена глава (8-4) зашрафете ги горната половина од рачката (8-1) и долната половина од рачката (8-3) преку гумената манжетна.

## Монтажа MS 3300 B / MS 4300

### Преглед на деловите (слика 10)

1	Ножеви
2	Погонско вратило
3	Заштитна хауба
4	Рачка „Bike“
5	Рачка, види стартување мотор
6	Шина за закачување на ременот

**⚠ Внимание!**

Апаратот смее да се пушта во работа само по целосна монтажа.

### Рачка „Bike“ (слика 11)

1. Поставете ја пружината (11-1) во држачот на рачката.
2. Поставете го долниот држач на рачката (11-2) врз пружината.
3. Поставете го означениот (набрчкан) дел од прачката на рачката (11-3) во држачот. Горната спојка (11-4) мора да се вклопи во долната спојка (11-2).
4. Со завртката (11-5) прицврстете ја горната спојка (11-4) на држачот на рачката.
5. Лежењето на држачот може индивидуално да се поместува на рачката за водење.

## Гориво и погонски средства

### Безбедносни совети



#### Предупредување!

Бензинот е многу запалив — Опасност од пожар!

- Проверете да не протекува гориво од моторот, резервоарот или од цревата за гориво
- Мешајте и чувајте го бензинот само во специјално предвидени садови
- Не користете мешавина гориво којашто е чувана повеќе од 90 дена
- Точете само на отворено
- Не пушете при точење
- Капачето од резервоарот не смее да се отвора додека моторот работи или додека е жешок
- Заменете ги резервоарот или капачето ако се оштетат
- Секогаш добро стегајте го капачето од резервоарот
- Празнете го резервоарот за гориво само на отворено
- Ако дојде до протекување или истурање на бензин:
  - Не стартувајте го моторот
  - Не обидувајте се да палите
  - Исчистете го апаратот
  - Оставете да испари преостанатото гориво

### Подготвување мешавина гориво

При примена на однос на мешавина 50:1 препорачуваме висококвалитетно специјално двотактно масло.

При употреба на брендирано двотактно масло препорачуваме однос на мешавина 25:1.

### Табели за односи на мешавини на гориво

Постапка на мешање	Бензин	Масло за мешање
25 дела бензин	1 l	40 ml
1 дел масло за мешање	3 l	120 ml
Двотактно масло	5 l	200 ml

Постапка на мешање	Бензин	Масло за мешање
50 дела бензин	1 l	20 ml
1 дел масло за мешање	3 l	60 ml
Двотактно масло	5 l	100 ml

Турете ги бензинот и соодветното масло во погоден сад во согласност со табелата. Добро помешајте ги двата дела.

## Пуштање во работа



#### Внимание!

Пред пуштање во работа секогаш спроведете визуелна контрола.

- Пред употреба, проверете дали завртките, навртките и клиновите се добро прицврстени на апаратот
- Апаратот не смее да се користи со лабав, оштетен или истрошен алат за сечење и/или елементи за прицврстување
- Оштетените или истрошените делови да се заменат со оригинални резервни делови
- Користете го апаратот за кастрење само со монтирана заштитна табла
- Секогаш придржувајте се кон испорачаното упатство на производителот на моторот
- Придржувајте се кон локални прописи за работно време

### Стартување на моторот



#### Предупредување!

Никогаш не пуштајте го моторот да работи во затворени простории.

Опасност од труење!



Пред стартување скратете го конецот за сечење на 13 см за да не го преоптоварите моторот.

Степени на клапната за стартување:



### При стартување водете сметка за следното:

1. Ставете го апаратот за кастрење грмушки рамно и без пречки на земја
2. Внимавајте на тоа, алатот за сечење да не допира до некакви предмети или до земјата
3. Стојте цврсто
4. Придржувајте го апаратот со левата рака. Со десната рака фатете ја сајлата на starterот
5. На застанувајте и не клекнувајте на рачката за водење
  - Секогаш извлекувајте ја сајлата на starterот право нанадвор. Не оставајте ја нагло да се собере

## Пуштање во работа MS 2600 / MS 3300 L

### Ладно стартување (слика 6) (слика 9)

6-1	Капак на филтерот за воздух
6-2	Резервоар за гориво
6-3	Клапна за стартување „Choke“ — „Run“
6-4	Запалка (ладно стартување-мембранска пумпа)
6-5	Сајла на стартерот

9-1	Прекинувач за палење „Start“ — „Stop“
9-2	Блокада на рачката за гас
9-3	Рачка за гас

1. Поставете го прекинувачот за палење на „Start“.
2. Притиснете и држете ја блокадата на рачката за гас (9-2), притиснете ја рачката за гас (9-3).
3. Ставете ја клапната за стартување (6-3) на „CHOKE“.
4. 10x притиснете ја мембранската пумпа за ладно стартување (6-4).
5. Извлечете ја сајлата на стартерот (6-5) 3-4 пати право нанадвор, додека не се слушне кратко стартување (палење) на моторот. Повлекувајте рамномерно и брзо.
6. Ставете ја клапната за стартување на „RUN“.
7. Извлекувајте ја сајлата на стартерот додека моторот не запали.
8. Ако моторот не запали, повторете ги чекорите од 1 до 7.

### MS 2600 / MS 3300 L топло стартување (слика 6) (слика 9)

1. Поставете го прекинувачот за палење на „Start“.
  2. Ставете ја клапната за стартување (6-3) на „RUN“.
- Извлечете ја сајлата на стартерот (6-5) — моторот пали.

#### ■ Моторот не пали:

- Ставете ја клапната за стартување на „RUN“.
- Повлечете ја сајлата на стартерот 5x

#### ■ Ако моторот сепак не пали:

- Почекајте 5 минути, па обидете се повторно со докрај притисната рачка за гас



Погледнете го „Помош при пречки“.

## Исклучување мотор (слика 9)

1. Отпуштете ја рачката за гас и оставете го моторот да работи во празен од.
2. Ставете го прекинувачот за палење (9-1) на „STOP“.



### Внимание!

По исклучување, моторот и алатот за сечење не запираат веднаш — Опасност од повреда!

## Пуштање во работа MS 3300 B / MS 4300

### Ладно стартување (слика 6) (слика 13)

6-1	Капак на филтерот за воздух
6-2	Резервоар за гориво
6-3	Клапна за стартување „Choke“ — „Run“
6-4	Запалка (ладно стартување-мембранска пумпа)
6-5	Сајла на стартерот

13-1	Прекинувач за палење „Start“ — „Stop“
13-2	Блокада на рачката за гас
13-3	Рачка за гас

1. Ставете ја клапната за стартување (6-3) на „CHOKE“.
2. Поставете го прекинувачот за палење на „Start“ (13-1).
3. 10x притиснете ја мембранската пумпа за ладно стартување (6-4).
4. Извлечете ја сајлата на стартерот (6-5) 2 — 3 пати право нанадвор, додека не се слушне кратко стартување (палење) на моторот. Повлекувајте рамномерно и брзо.
5. Ставете ја клапната за стартување на „RUN“.
6. Извлекувајте ја сајлата на стартерот додека моторот не запали.
7. Ако моторот не запали, повторете ги чекорите од 1 до 7.

### MS 3300 B / MS 4300 топло стартување (слика 6) (слика 13)

1. Поставете го прекинувачот за палење на „Start“ (13-1).
2. Ставете ја клапната за стартување (6-3) на „RUN“.
3. Најмногу брзо извлечете ја сајлата на стартерот (6-5) — моторот пали. Ако моторот не запали, повторете ги чекорите од 1 до 7.

- Моторот не пали:
  - Ставете ја клапната за стартување на „RUN“.
  - Повлечете ја сајлата на стартерот 5x
- Ако моторот сепак не пали:
  - Почекајте 5 минути, па обидете се повторно со докрај притиснатата рачка за гас.



Погледнете го „Помош при пречки“.

### Исклучување мотор (слика 13)

1. Отпуштете ја рачката за гас (13-3) и оставете да работи во празен од.
2. Ставете го прекинувачот за палење (13-1) на „STOP“.



### Внимание!

По исклучување, моторот и алатот за сечење не запираат веднаш — Опасност од повреда!

## Упатство за употреба

За време на уредувањето и сечењето дозволете моторот секогаш да работи во подрачје на висок број на вртежи

### Безбедносни упатства



### Внимание!

Обрнете внимание на безбедносните и предупредувачките упатства во оваа документација како и на оние што се наоѓаат на апаратот.

- Лицата што не се запознати со тримерот треба да го вежбаат ракувањето со него при исклучен мотор
- Носете работна облека соодветна за намената
- При работење внимавајте на тоа да стоите безбедно
- Секогаш ракувајте со апаратот со двете раце
- Држете ги телото и облеката оддалечени од уредот за сечење
- Држете трети лица вон опасното подрачје
- Додека апаратот работи никогаш не ја држете главата на конецот над висина на колената
- Не перете го апаратот со млаз вода и заштитете го од дожд и влага
- При косење материјал на висини секогаш стојте под уредот за сечење
- Никогаш не работете на мазна, лизгава косина или стрмина
- Никогаш не го употребувајте апаратот во близина на лесно запаливи течности или гасови — опасност од експлозија и / или пожар!

- По контакт со туѓо тело:
  - Исклучете го моторот
  - Проверете го апаратот по однос на штети

### Продолжување на конецот за сечење

1. Дозволете моторот да работи со полн гас и туркајте ја главата на конецот кон површината. Конецот за сечење се продолжува автоматски.



Ножот во заштитната табла го крати конецот за сечење на дозволената должина.

### Чистење на заштитната табличка

1. Исклучете го апаратот.
2. Внимателно отстранете ги остатоците од косењето со шрафцигер или слично.



Чистете ја заштитната табличка редовно за да спречите прегревање на цевката од дршката.

### Уредување

1. Проверете го теренот и дефинирајте ја саканата висина на сечење.
2. Донесете ја главата на конецот на саканата висина и држете.
3. Движете го апаратот налево-надесно, движејќи го како срп.
4. Држете ја постојано главата на конецот паралелно кон површината.

### Ниско уредување

5. Водете го апаратот со лесен наклон кон напред, така што тој ќе се движи многу ниско над површината.
6. Уредувањето секогаш вршете го со телото оддалечено од апаратот.

### Уредување кај огради и темели



### Внимание!

Не допирајте тврди градби — опасност од повратен удар!

1. Водете го апаратот полека и внимателно и не дозволувајте конецот за сечење да наидување на пречки.

### Уредување околу стебла на дрва

2. Водете го апаратот внимателно и полека околу стебла за дрва, така што конецот за сечење да не ја допира кората на дрвото.

3. Косете во насока од лево кон десно околу стеблата на дрвата.
4. Зафакајте ја тревата и трескотот со врвот на конецот, наклонувајќи ја притоа главата на конецот лесно кон напред.



Уредувањето покрај камени сидови, темели, дрва води до зголемено абеење на конецот.

### Косење

1. Наклонете ја главата на конецот во агол од 30 степен надесно.
2. Поставете ја рачката во саканата позиција.



#### Внимание!

Отстранете туѓи тела што се наоѓаат во работното подрачје.

Опасност од повреди/материјално оштетување како последица на излетувачки туѓи тела.

### Косење со ножот за сечење

При косење со ножот за сечење тој се управува со хоризонтално движење во форма на површината од една на друга страна.



#### Внимание!

Пред употреба на ножот за сечење дополнително обрнете внимание на следното:

- Употребете го ременот за носење
- Проверете дали заштитната хауба и листот на сечилото се правилно монтирани
- Носете заштитна облека и заштита за очи



Не употребувајте дискови за сечење трескот за да сечете џбунови и млади дрвја!



#### Внимание!

Употребувајте само оригинални ножеви за сечење и додатоци!

Неоригинални делови можат да доведат до повреди и пречки при функционирањето на апаратот!

### Избегнување повратен удар



#### Внимание!

Не го употребувајте ножот за сечење во близина на тврди пречки — опасност од повратен удар / опасност од повреда!

### Заглавување

Густата вегетација, младите дрвја или џбуновите можат да го блокираат дискот за сечење и да го доведат во состојба на мирување.

- Избегнувајте блокади така што ќе внимавате, во која насока се наклонува џбулот и на тој начин ќе можете да сечете од спротивната страна
- Доколку дискот за сечење се заглави при сечењето
  - Веднаш исклучете го моторот
  - Држете го апаратот во висина за дискот за сечење да не скокне или да не се скрши
  - Заглавениот материјал оттурнете го од засекот

### Одржување и нега

- По секоја употреба исчистете го апаратот со четка и сува крпа. Не користете детергенти или вода

### Филтер за воздух



#### Внимание!

Апаратот никогаш да не работи без филтер за воздух. Редовно чистете го филтерот за воздух. Оштетениот филтер заменете го.

1. Отстранете ја свездестата завртка, тргнете го капакот и извадете го филтерот за воздух.
2. Филтерот за воздух исчистете го со сапун и вода. Не употребувајте бензин!
3. Оставете го филтерот за воздух да се исуши.
4. Монтирајте го филтерот за воздух во спротивен редослед.

### Филтер за гориво



#### Внимание!

Апаратот никогаш да не работи без филтер за гориво. Како последица на тоа може да се појават тешки оштетувања на моторот.

1. Извадете го целосно капачето од резервоарот.
2. Испразнете го останатото гориво во соодветен сад.
3. Извадете го филтерот од резервоарот со кука од жица.
4. Извлечете го филтерот со ротирачко движење.
5. Заменете го филтерот.

### Нагодување на карбураторот

Карбураторот е фабрички оптимално нагоден.



### Свеќичка (слика 5)

Растојание на електродите кај свеќицата за палење = 0,635 mm [0.025"].

- Навлечете ја свеќицата за палење со вртежен момент 12-15 Nm.
- Поставете го грлото од свеќицата за палење врз самата свеќица.

### Наострете го ножот за врвката на конецот

- Ослободете го ножот за сечење од заштитната табличка.
- Прицврстете го ножот за сечење на едно менгеме и изострете го со рамна турпија.  
Вршете го мазнењето само во една насока.

### Чување

- Пред подолго чување (преку зимата) испразнете го резервоарот со бензин
  - Празнете го резервоарот за бензин само на отворено
  - Пред чување оставете го моторот да се олади
- Испразнете го резервоарот за гориво.
  - Стартувајте го моторот и оставете го да работи во празен од сè додека да запре.
  - Оставете го моторот да се олади.
  - Ослободете ја свеќицата за палење со клуч за свеќици за палење.
  - Ставете една чајна лажичка двотактно масло во просторот за согорување. За распределување на маслото во внатрешноста на моторот повлечете ја сајлата на стартерот бавно повеќепати.
  - Повторно ставете ја свеќицата за палење.
  - Темелно исчистете го апаратот и одржувајте го.
  - Чувајте го апаратот на ладно, суво место.



#### Внимание!

Не го чувајте апаратот пред отворени огани или извори на топлина — опасност од пожар или експлозија!



#### Внимание! Опасност од пожар!

Не чувајте машини наполнети со гориво во објекти/згради, во коишто бензинските пареи би можеле да дојдат во контакт со отворен оган или искри!

Одржувајте го просторот околу моторот, ауспухот, резервоарот за гориво без искосен материјал, бензин и масло.

### Повторно пуштање во работа

- Отстранете ја свеќицата за палење.
- Извлечете ја брзо сајлата на стартерот, за да го отстраните останатото масло од комората за согорување.
- Исчистете ја свеќичката и проверете го растојанието помеѓу електродите.
- Вратете ја свеќичката на место, по потреба заменете ја.
- Подгответе го апаратот за употреба.
- Наполнете го резервоарот со вистинската мешавина на гориво и масло .

### Помош при пречки

Пречка	Помош
Моторот не се стартува	<ul style="list-style-type: none"> <li>■ Погрешно стартување, придржувајте се кон упатството за ракување</li> <li>■ Исчистете ги свеќичката и филтерот за гориво</li> </ul>
Моторот се стартува, но не продолжува со работа	<ul style="list-style-type: none"> <li>■ Ставете ја рачката на RUN</li> <li>■ Исчистете/вметнете ја свеќичката или заменете ја</li> <li>■ Исчистете го филтерот или заменете го</li> </ul>
Моторот се стартува, но не работи со полн učinok.	<ul style="list-style-type: none"> <li>■ Ставете ја рачката на RUN</li> <li>■ Исчистете го филтерот или заменете го</li> </ul>
Моторот работи нерамномерно	<ul style="list-style-type: none"> <li>■ Исчистете/вметнете ја свеќичката или заменете ја</li> </ul>
Претерано многу чад	<ul style="list-style-type: none"> <li>■ Употребете ја исправната мешавина на гориво</li> </ul>

Пречките коишто не можат да се отстранат со помош на оваа табела, мора да се отстранат во овластена сервисна работилница.

### Отстранување



**Не отстранувајте целосно искористени апарати преку сметот од домаќинствата!**

Амбалажата, апаратот и додатоците се произведени од материјали што можат да се рециклираат и затоа се отстрануваат соодветно.

## Giriş

- Çalıştırmadan önce bu belgeleri okuyun. Bu, emniyetli çalışma ve arızasız kullanım için ön şarttır.
- Bu belgelerde ve cihaz üzerinde bulunan emniyet ve uyarı işaretlerini dikkate alın.
- Bu belgeler tanımlanan ürünün kalıcı bileşenidir ve satın alan kişiye birlikte verilmeli.

## İşaret açıklamaları

### ! Dikkat!

Bu uyarı işaretlerine uyulması durumunda yaralanmalar ve / veya maddi hasarlar önlenemez.



Daha iyi anlamak ve kullanmak için özel uyarılar.

## Cihaz üzerindeki sembollerin anlamları

	Dikkat!
	Kullanım kılavuzunu okuyun
	Koruyucu gözlük, koruyucu kask, koruyucu kulaklık kullanın
	Eldiven kullanın
	Emniyet ayakkabısı kullanın
	Vücutunuzu ve giysilerinizi kesme bacağı/kesme ipinden uzak tutun
	Dışa fırlatılan nesnelere nedeniyle tehlike
	Cihaz ve üçüncü şahıslar arasındaki mesafe en az 15 m olmalı

## Talimatlara uygun kullanım

Bu cihaz şahsi alanda çim zeminin keserek düzeltilmesi ve biçilmesi için tasarlanmıştır.

Bunun dışında kullanım kurallarına uygun olmayan kullanımlar arasında girmektedir.



### Dikkat!

Bu cihaz endüstriyel alanda kullanılmamalıdır.

## Emniyet uyarıları

- Cihaz sadece teknik bakımdan kusursuz durumda kullanılmalıdır
- Sadece yeterli gün ışığında veya yapay aydınlatma altında çalışın
- Cihaz başka kesme aletleri veya aksesuarlarla kullanılmamalı
- Amaca uygun çalışma giysileri kullanılmalıdır:
  - Uzun pantolon, sağlam ayakkabılar, eldivenler
  - Koruyucu kask, koruyucu gözlük, koruyucu kulaklık
- Çalışma esnasında emniyet mesafesine dikkat edilmeli
- Cihazı, alkollüyseniz, uyuşturucu kullandıktan veya ilaç içtikten sonra kullanmayın
- Cihazı her zaman iki elinizle kullanın
- Tutamakları kurulaşın ve temizleyin
- Vücutunuzu ve giysilerinizi kesme ünitesinden uzak tutun
- Üçüncü şahısları tehlikeli bölgeden uzaklaştırın
- Çalışma alanını yabancı nesnelere arındırın
- Koruyucuyu, iplik ucunu ve motoru her zaman temiz tutun
- Cihazın yanından uzaklaştığınızda:
  - Motoru kapatın
  - Kesme teçhizatının durmasını bekleyin
- Cihazı gözetimsiz bir şekilde bırakmayın
- Çocukların veya eğitimsiz kişilerin makineyi çalıştırmasına veya makineye bakım yapmasına kesinlikle izin vermemeyin. Yerel yönetmelikler kullanacak olan kişinin yaşını belirleyebilir.
- Kaza önleme talimatlarına uyulmalıdır
- Kullanıcı, başka kişilerle ve bu kişilerin mallarıyla oluşan kazalardan sorumludur
- Cihazı veya kesme bacağı taşımadan ya da depolamadan önce her zaman bıçak korumasını yerine takın

**⚠ Dikkat!**

Uzun çalışmalar sırasında; titreşimler nedeniyle parmaklar, eller veya bileklerdeki damarlarda veya sinir sisteminde sorunlar oluşabilir. Uzunlarda karıncalanma, batma veya deri değişimleri ortaya çıkabilir. Bu tür belirtilerde tıbbi muayene-neden geçin!

**Emniyet ve güvenlik donanımları****⚠ Dikkat!**

Emniyet ve güvenlik donanımlarının devre dışı bırakılması yasaktır – Yaralanma tehlikesi!

**Acil dur**

Acil durumda kontak anahtarını "STOP" konumuna getirin.

**Taş çarpma koruyucusu**

Kullanıcıyı fırlatılan nesnelere karşı korur. Entegre edilmiş bıçak, kesme ipini izin verilen uzunluğa kısaltır.

**Özellik**

	<b>MS 2600</b>	<b>MS 3300 L</b>	<b>MS 3300 B</b>	<b>MS 4300</b>
Motor tipi	Hava soğutma 2 zamanlı motor	Hava soğutma 2 zamanlı motor	Hava soğutma 2 zamanlı motor	Hava soğutma 2 zamanlı motor
Silindir hacmi	25,4 cm <sup>3</sup>	32,6 cm <sup>3</sup>	32,6 cm <sup>3</sup>	42,7 cm <sup>3</sup>
Güç:	0,75 kW	0,9 kW	0,9 kW	1,1 kW
Boş ağırlık	5,6 kg	6,1 kg	7,2 kg	8,0 kg
Benzinsiz işletme ağırlığı	6,5 kg	7,0 kg	8,1 kg	9,0 kg
Yakıt kapasitesi	0,65 l	1 l	1 l	1,1 l
Ses gücü seviyesi ISO 22868	<110 dB Risk LpA 3 dB	<116 dB Risk LpA 3 dB	<116 dB Risk LpA 3 dB	<113 dB Risk LpA 3 dB
Ses basıncı seviyesi ISO 22868	102 dB	102 dB	102 dB	102 dB
Titreşim ISO 22867	≤ 7,5 m/s <sup>2</sup> Risk K 2,25 m/s <sup>2</sup>	≤ 15 m/s <sup>2</sup> Risk K 2,25 m/s <sup>2</sup>	≤ 15 m/s <sup>2</sup> Risk K 2,25 m/s <sup>2</sup>	≤ 15 m/s <sup>2</sup> Risk K 2,25 m/s <sup>2</sup>
Kesme ipinin kesme genişliği	41 cm	41 cm	41 cm	41 cm
Kesme ipinin çapı	2,4 mm	2,4 mm	2,4 mm	2,4 mm
Kesme yaprağı kesme genişliği	25 cm	25 cm	25 cm	25 cm
Tutamak	"Loop" tutamağı	"Loop" tutamağı	"Bike" tutamağı	"Bike" tutamağı
Ateşleme	elektronik	elektronik	elektronik	elektronik
Buji	L8RTC	L8RTC	L8RTC	L8RTC
Tahrik	Santrifüjlü debriyaj	Santrifüjlü debriyaj	Santrifüjlü debriyaj	Santrifüjlü debriyaj
Maks. motor devri	7.500 dev./dak.	10.000 dev./dak.	10.000 dev./dak.	9.500 dev./dak.
Rölantideki motor devri	2800 dev./dak.	2800 dev./dak.	2800 dev./dak.	2800 dev./dak.
Bıçak devri	8400 dev./dak.	7800 dev./dak.	7800 dev./dak.	7500 dev./dak.

## Özellik

	MS 2600	MS 3300 L	MS 3300 B	MS 4300
Aksesuar Bıçak levhası	Ürün No.112906	Ürün No.112906	Ürün No.112906	Ürün No.112906
Aksesuar İp kafası	Ürün No.112905	Ürün No.112905	Ürün No.112905	Ürün No.112905
Aksesuar Taşıma kayışı	Ürün No.411705	Ürün No.112907	Ürün No.112907	Ürün No.112907

## Montaj MS 2600 / MS 3300 L MS 3300 B / MS 4300

### Koruma siperini monte etme (Resim 1).

### İplik kafasını monte etme (Resim 2)

1. Toplayıcı diski (2-2) tahrik milinin (2-1) kılavuz pimine takın.
2. Kilitlemek için alyan anahtarı (2-6) toplayıcı diskin bunun için öngörölmüş olan deliğine takın.
3. Flanşı yerleştirin.
4. Adaptörü (2-4) takın ve vidalayın.
5. İplik kafasını (2-5) kılavuz pime vidalayın.  
**Dikkat: sol vida dışil!**

### İplik işletiminde ek korumayı monte etme (Resim 4)

1. Siyah ek korumayı (4-1) koruma siperine takın.

Entegre iplik kesme bıçağı kesme ipliğini otomatik olarak optimum uzunlukta keser.

### Kesme bıçağını monte etme (Resim 3) (Resim 4)

1. Siyah ek korumayı sökün (Resim 4-1).
2. Toplayıcı diski (3-2) tahrik milinin (3-1) kılavuz pimine takın.
3. Kesme bıçağını (3-3) toplayıcı diskinin (3-2) üzerine öyle yerleştirin ki, kesme bıçağının deliğı tam olarak toplayıcı diskinin kılavuz dairesinin üzerine gelsin.
4. Flanşı (3-4) yassı taraf kesme bıçağına bakacak şekilde kesme bıçağına takın.

5. Koruyucu kapağı (3-5) takın.
6. Yelpaze diskini (3-6) takın.
7. Sabitleme somununu (3-7) kılavuz pime vidalayın. Bunun için alyan anahtarı (3-8) bunun için öngörölmüş olan deliklere takın ve buji anahtarıyla sıkın. Buji anahtarı teslimat kapsamındadır. **Dikkat: Sol vida dışil!**

### Omuz kayışını monte etme (Resim 7) (Resim 10)

1. Omuz kayışını iki omzun üzerinden geçirin.
2. **MS 2600 / MS 3300 L (Resim 7):** Karabinayı kopça deliğine geçirip takın (7-6).  
**MS 3300 B / MS 4300 (Resim 10-6):** Karabinayı ayrı olarak kayış asma rayına takın.
3. Omuz kayışının uzunluğunu, motoru çalıştırmadan birkaç salınma hareketi ile kontrol edin. Kesme bıçağı olmayan iplik kafaları zemine paralel olmalıdır.



### Dikkat!

Çalışmalar esnasında daime omuz kayışını kullanın. Omuz kayışını, motoru çalıştırdıktan sonra rölantide takın.

## Montaj MS 2600 / MS 3300 L

### Parçalara genel bakış (Resim 7)

1	İplik kafası
2	Toplayıcı
3	Koruma siperi
4	"Loop" iki tekerlekli tutamağı
5	Tutamak, bkz. Motoru çalıştırma
6	Kopça deliğı



#### Dikkat!

Alet ancak montajı eksiksiz olarak tamamlandıktan sonra çalıştırılmalıdır.

### L tutamağını monte etme (Resim 8)

1. Kauçuk manşeti (8-2) kılavuzun üzerine yerleştirin.
2. Dört adet içten altı köşeli cıvata (8-4) ile alt tutamak yarısını (8-1) ve üst tutamak yarısını (8-3) kauçuk manşetin üzerinde vidalayın.

## Montaj MS 3300 B / MS 4300

### Parçalara genel bakış (Resim 10)

1	Bıçak
2	Tahrik mili
3	Koruma siperi
4	"Bike" iki tekerlekli tutamağı
5	Tutamak, bkz. Motoru çalıştırma
6	Kayış asma rayı



#### Dikkat!

Alet ancak montajı eksiksiz olarak tamamlandıktan sonra çalıştırılmalıdır.

### "Bike" iki tekerlekli tutamağı (Resim 11)

1. Yayı (11-1) kılavuzdaki yuvaya yerleştirin.
2. Alt tutamak yuvasını (11-2) yaya yerleştirin.
3. Tutamak yuvasının (11-3) işaretlenmiş (tırtıklı) alanını alt tutamak yuvasına yerleştirin. Üst mandal (11-4) alt mandala (11-2) oturmalıdır.
4. Cıvatayla (11-5) üst mandalı (11-4) tutamak yuvasına sabitleyin.
5. Yuvanın oturma yeri, ayrı olarak kılavuzda kaydırılabilir.

## Yakıt ve donanım

### Güvenlik uyarıları



#### Uyarı!

Benzin yüksek derecede alev alabilir bir maddedir – Yan-  
gın tehlikesi!

- Motor, depo veya yakıt hatlarından yakıt akmadığından emin olun
- Benzini yalnızca bu iş için öngörülen kaplarda karıştırın ve muhafaza ediniz
- 90 günden fazla depolanmış olan yakıt karışımını kullanmayınız
- Sadece açık havada dolum yapınız
- Doldururken sigara içmeyiniz
- Motor çalışırken veya sıcak olduğunda depo kapağını açmayınız
- Hasarlı olan depoyu veya depo kapağını değiştiriniz
- Depo kapağını daima sıkıca kapatınız
- Benzin deposu sadece açık havada boşaltılmalıdır
- Benzin dışarı sızdığı veya döktüğünde:
  - Motoru çalıştırmayınız
  - Ateşleme girişimlerini önleyiniz
  - Aleti temizleyiniz
  - Geriye kalan yakıtın buharlaşmasına izin verin

### Yakıt karışımı oluşturma

50:1 oranında karışım kullanıldığında yüksek kaliteli özel 2-zamanlı yağ öneririz.

Marka 2-zamanlı yağlarda 25:1 oranında bir karışım öneririz.

### Yakıt karışım oranları tabloları

Karışım işlemi	Benzin	Karışım yağı
25 oranında benzin:	1 l	40 ml
1 oranında karışık yağ	3 l	120 ml
2 zamanlı yağ	5 l	200 ml

Karışım işlemi	Benzin	Karışım yağı
50 oranında benzin:	1 l	20 ml
1 oranında karışık yağ	3 l	60 ml
2 zamanlı yağ	5 l	100 ml

Benzin ve ilgili yağı, tabloya göre uygun bir kaba koyunuz. Her ikisini iyice karıştırınız.

## İlk işletmeye alma



### Dikkat!

Çalıştırmadan önce daima görsel olarak kontrol ediniz.

- Kullanmaya başlamadan önce cihazdaki tüm civataların, somunların ve saplamaların sağlam oturmasına dikkat edin
- Gevşek, hasarlı veya aşınmış kesme tertibatı ve/veya sabitleme parçaları ile alet kullanılmamalıdır
- Hasarlı veya aşınmış parçaları orijinal yedek parçalarla değiştirin
- Motorlu tırpanı daima koruma siperi ile çalıştırınız
- Motor üreticisinin birlikte verilen kullanım kılavuzuna daima uyunuz
- İşletme saatleri ile ilgili, ülkelere özgü yönetmeliklere uyunuz

### Motoru çalıştırma



### Uyarı!

Motoru asla kapalı mekanlarda çalıştırmayınız.  
Zehirlenme tehlikesi!



Motorun aşırı yüklenmemesi için marştan önce kesme ipliğini 13 cm'e kısaltınız.

Jikle kademeleri:

	CHOKE		RUN
--	-------	--	-----

### Çalıştırma esnasında şunları dikkate alın:

1. Motorlu tırpanı düz ve engellenmeyen bir şekilde zemine koyun
  2. Kesme aletinin hiçbir cisim veya zemin ile temas etmemesine dikkat edin
  3. Sağlam bir şekilde durun
  4. Cihazı sol elinizle tutun. Sağ elinizle marş kordonunu tutun
  5. Kılavuzun üzerine basmayın veya dizinizle dayanmayın
- Marş ipliğini daima düz şekilde çekiniz. Ani şekilde sıçratmayınız

## İşletime alma MS 2600 /MS 3300 L

### Soğuk marş (Resim 6) (Resim 9)

6-1	Hava filtresinin kapağı
6-2	Benzin deposu
6-3	"Choke" – "Run" jiklesi
6-4	Primer (Soğuk marş membran pompası)
6-5	Marş kordonu
9-1	"Start" – "Stop" ateşleme şalteri
9-2	Akseleratör kapatma mandalı
9-3	Gaz pedali

- Ateşleme şalterini, "Start" konumuna getiriniz (9-1).
- Akseleratör kapatma mandalını (9-2) basılı tutun ve gaz pedalına (9-3) basın.
- Jikleyi (6-3) "CHOKE" konumuna getirin.
- Soğuk marş membran pompasına (6-4) 10x basın.
- Marş kordonunu (6-5), motor duyulur bir şekilde kısa süreliğine çalışana (ateşlenene) dek 3-4 kere düz bir şekilde dışarı çekin.
- Çekişlerin eşit, hızlı olmasına dikkat edin.
- Jikleyi "RUN" konumuna getirin.
- Marş kordonunu motor çalışana dek dışarı çekin.
- Motor çalışmazsa, 1'den 7'ye kadar olan adımlar tekrarlanmalıdır.

### MS 2600 /MS 3300 L Sıcak marş (Resim 6) (Resim 9)

- Ateşleme şalterini, "Start" konumuna getiriniz (9-1).
- Jikleyi (6-3) "RUN" konumuna getirin. Marş kordonunu (6-5) çekin, motor çalışmaya başlar.
- Motor çalışmadığında:
  - Jikleyi "RUN" konumuna getiriniz
  - Marş kordonunu 5 defa çekiniz
- Motor yine çalışmadığında:
  - 5 dakika bekleyin ve sonra gaz pedalını basılı tutarak tekrar deneyiniz



"Arızalarla ilgili yardım" bölümünü dikkate alınız.

### Motoru kapatma (Resim 9)

- Gaz pedalını serbest bırakın ve motoru rölantide çalıştırınız.
- Ateşleme şalterini (9-1) "STOP" konumuna getiriniz.



#### Dikkat!

Motor ve kesme tertibatı kapatıldıktan sonra da çalışır – Yaralanma tehlikesi!

## İşletime alma MS 3300 B /MS 4300

### Soğuk marş (Resim 6) (Resim 13)

6-1	Hava filtresinin kapağı
6-2	Benzin deposu
6-3	"Choke" – "Run" jiklesi
6-4	Primer (Soğuk marş membran pompası)
6-5	Marş kordonu
13-1	"Start" – "Stop" ateşleme şalteri
13-2	Akseleratör kapatma mandalı
13-3	Gaz pedali

- Jikleyi (6-3) "CHOKE" konumuna getirin.
- Ateşleme şalterini, "Start" konumuna getiriniz (13-1).
- Soğuk marş membran pompasına (6-4) 10x basın.
- Marş kordonunu (6-5), motor duyulur bir şekilde kısa süreliğine çalışana (ateşlenene) dek 2-3 kere düz bir şekilde dışarı çekin.
- Çekişlerin eşit, hızlı olmasına dikkat edin.
- Jikleyi "RUN" konumuna getirin.
- Marş kordonunu motor çalışana dek dışarı çekin.
- Motor çalışmazsa, 1'den 7'ye kadar olan adımlar tekrarlanmalıdır.

### MS 3300 B /MS 4300 Sıcak marş (Resim 6) (Resim 13)

- Ateşleme şalterini, "Start" konumuna getiriniz (13-1).
- Jikleyi (6-3) "RUN" konumuna getirin.
- Marş kordonunu (6-5) maksimum 6 defa hızlıca çekiniz – motor çalışmaya başlar. Motor sakın çalışana kadar gaz pedalını basılı tutunuz.
- Motor çalışmadığında:
  - Jikleyi "RUN" konumuna getiriniz
  - Marş kordonunu 5 defa çekiniz
- Motor yine çalışmadığında:
  - 5 dakika bekleyin ve sonra gaz pedalını basılı tutarak tekrar deneyiniz.



"Arızalarla ilgili yardım" bölümünü dikkate alınız.

### Motoru kapatma (Resim 13)

- Gaz pedalını (13-3) serbest bırakın ve motoru rölantide çalıştırınız.
- Ateşleme şalterini (13-1) "STOP" konumuna getiriniz.



#### Dikkat!

Motor ve kesme tertibatı kapatıldıktan sonra da çalışır – Yaralanma tehlikesi!

## Kullanım kılavuzu

Keserek düzeltme veya kesme esnasında motoru her zaman üst devir sayısı alanında çalıştırın

### Emniyet uyarıları

#### **Dikkat!**

Bu belgelerde ve cihaz üzerinde bulunan emniyet ve uyarı işaretlerini dikkate alın.

- Biçeri daha önce kullanmamış kişiler önce kapalı motorda çalışmaları gerekir
- Amaca uygun çalışma giysileri kullanılmalı
- Çalışma esnasında emniyet mesafesine dikkat edilmeli
- Cihazı her zaman iki eliniz ile kullanın
- Vücudunuzu ve giysilerinizi kesme ünitesinden uzak tutun
- Üçüncü şahısları tehlikeli bölgeden uzaklaştırın
- Cihaz çalışırken iplik ucunu kesinlikle diz hizasının üstünde tutmayın
- Cihaza su püskürtmeyin ve cihazı yağmura ve neme karşı koruyun
- Biçme çalışmaları asılı alanlarda yapıldığında her zaman kesme düzeneğinin altında kalın
- Hiçbir zaman düz, kaygan tümsekler veya eğimli yüzeylerde çalışmayın
- Cihazı hiçbir zaman kolayca alevlenebilecek sıvıların veya gazların yanında kullanmayın – Patlama ve / veya yangın tehlikesi!
- Yabancı bir nesneye değdikten sonra:
  - Motoru kapatın
  - Cihazda hasar kontrolü gerçekleştirin

### Kesme ipini uzatma

1. Motoru tam gazda çalıştırın ve ip ucunu zemine değdirin.  
Kesme ipi otomatik olarak uzatılır.

 Koruma levhasındaki bıçak, kesme ipini izin verilen uzunluğa kısaltır.

### Koruyucuyu temizleme

1. Cihazı kapatın.
2. Biçme artıklarını bir tornavida veya benzer bir aletle dikkatli şekilde temizleyin.

 Şaft borusunun aşırı şekilde ısınmasını önlemek için korumayı düzenli aralıklarla temizleyin.

### Biçerek düzeltmek

1. Araziyi kontrol edin ve istenilen kesme yüksekliğini tespit edin.
2. İp ucunu istenilen yükseklikte sürün ve tutun.
3. Cihazı orak hareketi yapar gibi hareket ettirin ve bir yandan bir yana savurun.
4. İplik ucunu daima zemine paralel gelecek şekilde tutun.

### Alçak biçerek düzeltme

5. Zeminin hemen üzerinde hareket edecek şekilde cihaz hafif bir eğimle öne sürün.
6. Her zaman vücudunuzdan uzakta biçin.

### Çitlerde ve nesnelere yakınında biçme

#### **Dikkat!**

Sabit yapılara dokunmayın – Geri tepme tehlikesi!

1. Cihazı, kesme ipini engellere çarptırmadan yavaş ve dikkatli şekilde kullanın.

### Ağaç gövdeleri etrafında keserek düzeltme

2. Cihazı dikkatlice ve yavaşça ağaç gövdesinin etrafında, kesme ipi ağaç gövdesine değdirmeden gezdirin.
3. Biçme işlevini soldan sağa doğru ağaç gövdeleri etrafında gerçekleştirin.
4. Otu ve yeşillikleri ipin ucuya yakalayın ve ip ucunu hafifçe öne eğin.

 Taş duvarlar, sert nesnelere, ağaçların çevresinde yapılan çalışmalarda daha yüksek bir ip aşınmasına neden olur.

### Biçmek

1. İplik ucunu 30 derecelik bir açıda sağa doğru eğin.
2. El tutamağını istenilen pozisyona getirin.

#### **Dikkat!**

Çalışma alanını yabancı nesnelere arındırın. Fırlatılan yabancı nesnelere nedeniyle yaralanma tehlikesi/maddi hasar.

### Kesme bıçağıyla biçilmesi

Kesme bıçağıyla biçme esnasında kesme bıçağı yatay, kavisli bir hareketle bir taraftan diğerine yönlendirilir.



**Dikkat!**

Kesme bıçağını kullanmadan önce ayrıca şunlara dikkat edilmelidir:

- Kayış kullanın
- Koruyucu kaputun ve kesme yaprağının doğru montaj konumunda olup olmadığını kontrol edin
- Koruyucu giysi giyin ve koruyucu gözlük takın



Yeşillik kesme bıçağını çalılık ve taze ağaçların kesiminde kullanın!

**Dikkat!**

Sadece orijinal kesme bıçakları ve aksesuarlar kullanın! Orijinal olmayan parçalar yaralanmalara ve cihazda fonksiyon arızalarına neden olabilir!

**Geri tepmeden sakının****Dikkat!**

Kesme bıçağını sert engellerin yakınında kullanmayın – Geri tepme tehlikesi / Yaralanma tehlikesi!

**Sıkışma**

Yoğun bitki örtüsü, taze ağaçlar veya çalılıklar, kesme yaprağını bloke edin ve durdurun.

- Çalılığın hangi yöne doğru uzadığına bakarken ve karşı yönde kesim yaparken blokaj yapmaktan kaçının
- Kesme yaprağı kesme esnasında sıkıştığında
  - Motoru derhal durdurun
  - Kesme yaprağının fırlamaması veya kırılmaması için cihazı yukarı kaldırın
  - Sıkışan malzemeyi kesiciden uzaklaştırın

**Onarım ve bakım**

- Her kullanımdan önce cihazı fırça ve kuru bir bezle temizleyin. Çözücü maddeler veya su kullanmayın.

**Hava filtresi****Dikkat!**

Cihazı hiçbir zaman hava filtresi olmadan çalıştırmayın. Hava filtresini düzenli aralıklarla temizleyin. Hasar görmüş filtreyi değiştirin.

1. Yıldız civatayı uzaklaştırın, kapağı çıkarın ve hava filtresini çıkarın.
2. Hava filtresini sabun ve su ile temizleyin. Benzin kullanmayın!

3. Hava filtresini kurutun.

4. Hava filtresini ters sırada yine yerine monte edin.

**Yakıt filtresi****Dikkat!**

Cihazı hiçbir zaman yakıt filtresi olmadan çalıştırmayın. Bundan dolayı çok ağır motor hasarları ortaya çıkabilir.

1. Depo kapağını tam olarak çıkarın.
2. Mevcut yakıtı uygun bir hazneye boşaltın.
3. Bir tel kancayla filtreyi depodan çekip çıkarın.
4. Filtreyi bir döndürme hareketi ile çekip çıkarın.
5. Filtreyi değiştirin.

**Karbüratör ayarı**

Karbüratör fabrikada en iyi şekilde ayarlanmıştır.

**Buji (Resim 5)**

Buji elektrot mesafesi = 0,635 mm [0.025"].

1. Bujiyi 12-15 Nm'lik sıkma momenti ile sıkın.
2. Buji soketini bujinin üzerine yerleştirin.

**İp bıçağının bilenmesi**

1. Kesme bıçağını koruyucu levhadan çözün.
2. Kesme bıçağını bir mengeneyle sıkıştırın ve düz bir eğyle bileyin. Sadece bir yöne bileyin.

**Depolama**

- Uzun bir depolamadan önce (kış boyunca) benzin deposunu boşaltın
- Benzin deposunu sadece açık havada boşaltın
- Depolamadan önce motoru soğutun

1. Yakıt deposunu boşaltın.
2. Motoru çalıştırın ve yakıtı bitip durana kadar çalıştırın.
3. Motorun soğumasını bekleyin.
4. Bujiyi bir buji anahtarı ile gevşetin.
5. Bir çaykaşığı 2 zamanlı yağından yanma odasına doldurun. Yağın dağılmasını sağlamak için motorun iç kısmında bulunan starter ipini birkaç kez yavaşça çekin.
6. Bujiyi tekrar takın.

7. Cihazı iyice temizleyin ve bakımını yapın.
8. Cihazı serin, kuru bir ortamda saklayın.



### Dikkat!

Cihazı açık alevlerin veya ısı kaynaklarının önünde depolamayın – Yangın veya patlama tehlikesi!



### Dikkat! Yangın tehlikesi!

Yakıt deposu dolu olan makineyi, benzin buharlarının açık ateşle ya da kıvılcımlarla temas edebileceği binalarda saklamayın.

Motorun, egzozun, akü kutusunun, yakıt deposunun çevresindeki bölgeyi öğütülen maddeler, benzin, yağdan arındırılmış şekilde tutun.

Aşırı şekilde duman var

Doğru yakıt karışımı kullanın

Bu tablo yardımıyla giderilemeyen arızalar yetkili bir servis atölyesi tarafından giderilmelidir.

## Atıkların yok edilmesi



**Ömrünü tamamlamış cihazlar evsel atıklar ile birlikte atılmamalı!**

Paket malzemesi, cihaz ve aksesuarlar tekrar değerlendirilebilir malzemelerden üretilmiştir ve uygun bir şekilde tasfiye edilmelidir.

## Tekrar çalıştırma

1. Bujiyi çıkarın.
2. Kalan yağı yanma odasından çıkarmak için starter ipini hızlıca çekin.
3. Bujiyi temizleyin, elektrot mesafesini kontrol edin.
4. Bujiyi yerine takın, gerekirse değiştirin.
5. Cihazı çalıştırmak için hazırlayın.
6. Depoya doğru yakıt yağ karışımı doldurun.

## Arızada yardım

Arıza	Yardım
Motor çalışmıyor	<ul style="list-style-type: none"><li>■ Yanlış start akışı, kullanım kılavuzuna dikkat edin</li><li>■ Bujiyi ve hava ve yakıt filtresini temizleyin</li></ul>
Motor çalışmaya başlıyor ama sonradan duruyor	<ul style="list-style-type: none"><li>■ Kolu RUN'a getirin</li><li>■ Bujiyi temizleyin / ayarlayın veya değiştirin</li><li>■ Filtreyi temizleyin veya değiştirin</li></ul>
Motor çalışmaya başlıyor ancak tam güç ile çalışmıyor	<ul style="list-style-type: none"><li>■ Kolu RUN'a getirin</li><li>■ Filtreyi temizleyin veya değiştirin</li></ul>
Motor dengesiz çalışıyor	<ul style="list-style-type: none"><li>■ Bujiyi temizleyin / ayarlayın veya değiştirin</li></ul>

**MS 3300 B and 4300 only**

**D**

Sehr geehrter AL-KO Kunde,  
die Bowdenzüge ihrer Motorsense sind werksseitig voreingestellt.

Wird die Position des „Bike Fahrradgriffs“ stark verändert, kann es zur Verlängerung des Bowdenzugs und damit zur Störung der Gashebelfunktion kommen.

Kommt das Schneidwerkzeug der Sense nach Starten und Entriegeln der Halbgassperre nicht zum Stillstand, muss der Bowdenzug mit der Einstellschraube (Bild -a) nachgestellt werden.

Anschließend ist wieder eine korrekte Funktion des Gashebels gewährleistet.

**GB**

Dear AL-KO customer,  
The Bowden cables of your trimmer are factory-adjusted.  
If the position of the “bike grip” handle is significantly changed, this can cause the Bowden cable to stretch, resulting in malfunctioning of the throttle.

If the cutting head does not come to a standstill after the trimmer has been started and the half throttle lock has been released, the Bowden cable must be adjusted by means of the adjusting screw (Figure -a).

Correct functioning of the throttle is then assured once again.

**NL**

Geachte AL-KO klant,  
De bowdenkabels van uw Motorsense zijn in de fabriek ingesteld.  
Als u de positie van het „Bike handvat“ verandert, kan het zijn dat de bowdenkabel verlengd wordt waardoor de werking van de gashendel gestoord wordt.

Als het snijgereedschap van de Sense na het starten en ontgrendelen van de halfgasblokkering niet tot stilstand komt, moet de bowdenkabel met de stelschroef (afbeelding -a) afgesteld worden.

Daarna werkt de gashendel weer correct.



**Achtung!**

Verletzungsgefahr durch drehende Schneidwerkzeuge!

- Bowdenzüge nur bei ausgeschaltetem Motor nachstellen
- Funktion nur bei liegender Sense prüfen



**Caution!**

Risk of injury from rotating cutting head!

- Only adjust Bowden cables with the engine switched off.
- Only check the function with the trimmer lying down.



**Attentie!**

Verwondingsgevaar door draaiend snijgereedschap!

- Bowdenkabels alleen bij uitgeschakelde motor afstellen
- Werking alleen bij liggende Sense controleren



**F**

Cher client AL-KO,

les câbles Bowden de votre débroussailleuse ont été préréglés à l'usine.

Si la position de la « Poignée de vélo Bike » est fortement modifiée, cela peut provoquer une prolongation du câble Bowden et ainsi un défaut du fonctionnement de l'accélérateur.

Si l'outil de coupe de la débroussailleuse ne s'arrête pas après le démarrage et le déverrouillage de l'admission réduite de gaz, il faudra procéder au réglage du câble Bowden avec la vis de réglage (figure a).

Après cela, un fonctionnement correct de l'accélérateur est à nouveau garanti.

**E**

Estimado cliente de AL-KO:

Los cables Bowden de su segadora a motor vienen preajustados de fábrica.

Si la posición de la "empuñadura Bike" cambia mucho, puede que se alargue el cable Bowden y, como consecuencia, que se produzca un fallo en la función de la palanca de gas.

Si la herramienta de corte de la segadora no se detiene después de arrancar y desenclavar el bloqueo de medio gas, el cable Bowden se debe reajustar mediante el tornillo de ajuste (figura a).

Después de esto queda garantizado el correcto funcionamiento de la palanca de gas.

**P**

Caro cliente AL-KO,

os cabos Bowden da sua motorçadora estão pré-ajustados de origem.

Se a posição do "punho de bicicleta" for alterada significativamente, tal pode resultar no prolongamento do cabo Bowden e na consequente falha da função do acelerador.

Se a ferramenta de corte da roçadora não se imobilizar após o arranque e desbloqueio do bloqueio de meia velocidade, é necessário reajustar o cabo Bowden com o parafuso de ajuste (imagem -a).

De seguida está novamente garantido o funcionamento correcto do acelerador.

**Attention !**

Risque de blessure dûs à l'outil de coupe en rotation !

- Ne procéder au réglage des câbles Bowden qu'après avoir coupé le moteur
- Ne contrôler le fonctionnement qu'avec la débroussailleuse couchée par terre

**Atención**

Peligro de sufrir lesiones con las herramientas de corte giratorias.

- Ajustar los cables Bowden únicamente con el motor apagado.
- Comprobar el funcionamiento con la segadora en horizontal.

**Atenção!**

Perigo de ferimentos através de ferramentas de corte em rotação!

- Reajustar os cabos Bowden apenas com o motor desligado
- Verificar o funcionamento apenas com a roçadora apoiada



## MS 3300 B and 4300 only

I

Gentile cliente AL-KO,

i cavi bowden del decespugliatore sono regolati in fabbrica.

La forte modifica della posizione dell'impugnatura a manubrio di bicicletta può causare l'allungamento del cavo bowden e quindi il danneggiamento del funzionamento della leva dell'acceleratore.

In caso il dispositivo di taglio del decespugliatore non dovesse arrestarsi quando si disinnesta il blocco di semi-accelerazione, occorre regolare nuovamente il cavo bowden con la vite di regolazione (figura -a).

È così assicurato il corretto funzionamento della leva dell'acceleratore.

SLO

Spoštovani AL-KO kupec,

žicovodi motorne kose imajo tovarniške prednastavitve.

Če je položaj „Bike Fahrradgriffs“ močno spremenjen, lahko pride do podaljšanja žicovoda, kar lahko povzroči motnje v delovanju ročice za plin.

Če rezilo kose po zagonu in sprostitvi polplinske zaporne naprave ne preide v stanje mirovanja, je žicovod potrebno ponastaviti z nastavitvenim vijakom (Slika -a).

S tem ponovno zagotovite pravilno delovanje ročice za plin.

HR

Poštovani klijenti tvrtke AL-KO,

Bowdenovi kabeli na Vašoj motornoj kosilici su tvornički prednamješteni.

Ukoliko se položaj „Bike ručke bicikla“ jako promijeni, može doći do izduženja Bowdenovog kabela a time i do smetnje u funkciji ručice gasa.

Ako se nakon pokretanja i deblokiranja zaponca na polovici gasa rezni alat kosilice ne zaustavi, potrebno je naknadno podešeti Bowdenov kabel pomoću vijka za podešavanje (slika -a).

Nakon toga je ponovno osigurano pravilno funkcioniranje ručice gasa.



### Attenzione

Pericolo di ferimento con gli organi di taglio in rotazione!

- Regolare i cavi bowden solo a motore spento.
- Controllare il funzionamento solo dopo avere poggiato il decespugliatore a terra.



### Pozor!

Nevarnost poškodb zaradi vrtljivih delov orodij!

- Žicovode ponastavljajte la, kadar je motor izklopljen.
- Delovanje preverjajte, kadar je kosa v ležečem položaju.



### Pozor!

Opasnost od ozljede zbog rotirajućih reznih alata!

- Bowdenove kabele podešavajte samo dok je motor isključen
- Ispitajte funkciju samo dok je kosilica u ležečem položaju



**H**

Tisztelt AL-KO-ügyfél!

Motoros kaszájának bowdenjeit gyárilag előre beállítottuk.

Ha jelentősen megváltoztatja a „kerékpárcormány-fogantyú” pozícióját, az a bowden meghosszabbodásával járhat és a gázkar működései zavarát okozhatja.

Ha a kasza vágószerszáma nem áll meg az indítás és a félgázkar kioldása után, a beállítócsavar (ábra - a) segítségével állítsa után a bowdent.

Ezt követően ismét biztosított a gázkar helyes működése.

**CZ**

Vážený zákazník firmy AL-KO, bowdeny Vaší motorové kosačky jsou přednastaveny výrobcem.

Změníte-li značně polohu „rukojeti kolového typu“, může dojít k prodloužení bowdeny a tím k poruše funkce plynové páky.

Pokud se stříhací nástroj kosačky po nastartování a odblokování poloplynové uzávěrky nezastaví, je třeba bowden nastavit pomocí seřizovacího šroubu (obrázek -a).

Pak bude opět zaručena správná funkce plynové páky.

**SK**

Vážený zákazník spoločnosti AL-KO,

bowdeny Vašej elektrickej kosačky sú prednastavené vo výrobe.

Ak sa pozícia „bicyklového držadla Bike“ výrazne zmení, môže prísť k predĺženiu bowdeny a tým pádom k poruche páčky akceleračtora.

Ak sa rezný nástroj kosačky po naštartovaní a uvoľnení blokovacieho zariadenia polovičného plynu nezastaví, musí byť bowden nastavený pomocou nastavovacej skrutky (obrázok -a).

Následne je opäť zaručená správna funkcia plynovej páčky.

**⚠ Figyelem!**

Sérülésveszély forgó vágószerszámok miatt!

- Csak leállított motor mellett állítsa után a bowdeneket
- A működést kizárólag lefektetett kaszán ellenőrizze

**⚠ Pozor!**

Nebezpečí zranění otáčejícími se stříhacími nástroji!

- Bowdeny seřizujte pouze při vypnutém motoru.
- Funkci kontrolujte pouze u položené kosačky.

**⚠ Pozor!**

Nebezpečenstvo poranenia vplyvom rotujúcich rezných nástrojov!

- Bowdeny nastavujte len pri vypnutom motore
- Funkčnosť kontrolujte len pri ležiacej kosačke



## MS 3300 B and 4300 only

### DK

Kære AL-KO-kunde!

Bowdentrækkene på den motoriserede le er indstillet fra fabrikken.

Hvis positionen på „Bike“-cykelgrebet ændres meget, kan bowdetrækket forlænges, hvorved gashåndtaget kan beskadiges.

Hvis leens skæreværktøj ikke standser, når halvgasspærren startes og låses op, skal bowdetrækket efterjusteres med indstillingsskruen (billede -a).

Derefter fungerer gashåndtaget igen korrekt.

### S

Ärade AL-KO kund,

bowdenwirama på din röjsåg har förinställts på fabriken.

Om läget på "Bike-handtaget" ändras kraftigt, kan bowdenwiren bli förlängd och medföra en störning på gasreglagets funktion.

Om röjsågens skärverktyg inte stannar efter startning och släppning av halvgasspärren, måste bowdenwiren efterjusteras med inställningsskruen (bild -a).

Därefter är gasreglagets funktion korrekt igen.

### N

Kjære AL-KO kunde,

bowdenkablene på motorljàen er innstilt fra fabriken.

Hvis posisjonen til "Bike sykkelgrepet" forandres mye, kan bowdenkabelen strekkes og dermed forårsake en feil på gashåndtaket.

Hvis ljàens skjæreverktøy ikke stopper etter start og frigjøring av halvgassperren, må bowdenkabelen etterjusteres med innstillingsskruen (bilde -a).

Derefter fungerer gashåndtaket riktig igjen.



#### Viktigt!

Ved roterende skæreværktøj er der fare for at komme til skade!

- Efterjustér kun bowdetrækkene, når motoren er slukket
- Foretag kun funktionskontrol, når leen ligger ned



#### Varning!

Skaderisk pga roterande skärverktyg!

- Efterjustera bowdenwirar endast vid avstängd motor
- Kontrollera funktionen endast vid lig-gande röjsåg



#### OBS!

Fare for personskade pga. roterende skjæreværktøy!

- Bowdenkabler skal kun etterjusteres når motoren er slått av.
- Funksjonene skal kun kontrolleres når ljàen ligger.



### FIN

Hyvä AL-KO:n asiakas,

siimaleikkurin bowden-kaapelien vetomekanismit on esisäädetty tehtaalla.

Jos U-kahvan asentoa muutetaan merkittävästi, voi bowden-kaapelin vetomekanismi pidentyä ja se voi aiheuttaa häiriöitä kaasuvivun toiminnassa.

Jos siimaleikkurin leikkuupää ei pysähdy käynnistyksen ja puoli-kaasun lukitsimen vapautuksen jälkeen, täytyy bowden-kaapelin vetomekanismi säätää säätöruuvilla (kuva -a).

Tämän jälkeen kaasuvipu toimii taas oikein.

### RUS

Уважаемый клиент AL-KO,

тросы Боудена моторной косы были установлены на заводе.

Сильное изменение положения велосипедной ручки может привести к удлинению троса Боудена и нарушению функционирования дроссельного рычага.

Если после включения и разблокировки заслонки среднего газа режущий инструмент косы не останавливается, потребуется дополнительная настройка троса Боудена с помощью установочных винтов (рис. a).

После этого функционирование дроссельного рычага будет восстановлено.

### UA

Вельмишановний клієнте AL-KO

гнучкі вали вашої мотокоси відрегульовано на заводі.

Якщо положення „Bike Fahrradgriffs“ (велосипед ручка мотоцикла) дуже змінилося, то це може призвести до подовження гнучкого вала, і тим самим - порушення роботи важеля газу.

Якщо різальний інструмент коси після запуску та розблокування блокуючого механізму напівгазу не зупиняється, то гнучкий вал слід відрегулювати (мал. a).

Після цього важіль газу знову гарантовано функціонує правильно.



#### Huomio!

Kääntyvät leikkuupäät aiheuttavat loukkaantumisvaaran!

- Säädä bowden-kaapelien vetomekanismeja vain silloin, kun moottori on kytketty pois päältä
- Tarkasta toiminta vain silloin, kun siimaleikkuri on alustalla vaakatasossa



#### Внимание!

Опасность телесных повреждений вращающимися режущими инструментами!

- Выполнять дополнительную настройку только при отключенном двигателе
- Проверять функционирование только при уложенной косе



#### Увага!

Обертвовий ріжучий орган може спричинити травми!

- Гнучкі вали слід регулювати лише тоді, коли двигун вимкнено.
- Роботу слід перевіряти тільки тоді, коли коса лежить.





## MS 3300 B and 4300 only

### PL

Szanowny kliencie AL-KO,

ciągną elastyczne kosy spalinowej zostały wyregulowane fabrycznie.

W razie znaczącej zmiany położenia „manetki“, może dojść do rozciągnięcia ciągną elastycznego i tym samym do usterki działania funkcji przyspieszania.

Gdy narzędzie tnące kosy po uruchomieniu silnika i odryglowaniu blokady półgazu nie powróci w położenie spoczynkowe, należy śrubą regulacyjną (ilustracja -a) wyregulować ciągną elastyczne.

Regulacja ma na celu przywrócenie prawidłowego działania dźwigni przyspieszenia.



#### Uwaga!

Niebezpieczeństwo odniesienia obrażeń o obracające się narzędzia tnące!

- Ciągną elastyczne regulować wyłącznie przy wyłączonym silniku
- Przed sprawdzeniem działania wyłączyć kosę



### BG

Уважаеми клиенти на AL-KO,

бронираните жила на Вашата моторна косачка са предварително фабрично регулирани.

Ако мястото на „велосипедната ръкохватка“ се промени съществено, това може да доведе до удължаване на бронираното жило и може да наруши функционирането на педала за газа.

Ако режещият инструмент на косачката не спре след стартиране и освобождаване на полугазовия блокиращ механизъм, бронираното жило трябва да се донастрой с регулиращия винт (Изображение -a).

След това отново е осигурено правилното функциониране на педала за газа.



#### Внимание!

Опасност от нараняване от въртящи се режещи инструменти!

- Донастройвайте бронираните жила само при изключен двигател
- Проверявайте функционирането на косачката единствено когато тя е в лежачо положение



### RO

Stimate client AL-KO,

tracțiunile Bowden ale motocosoareii dvs. au fost prereglate în uzină.

Dacă poziția „mânerului bicicletei“ se modifică semnificativ, se poate ajunge la prelungirea cablului de tracțiune Bowden și deci la perturbarea funcționării manetei de accelerație.

Dacă după pornirea și deblocarea dispozitivului de blocare a semigazului, scula de tăiere a coasei nu se oprește, este necesară reglarea tracțiunii Bowden cu șurubul de reglaj (figura -a).

După aceea se realizează din nou o funcționare corectă a manetei de accelerație.



#### Atenție!

Pericol de rănire datorită sculelor tăietoare rotative!

- Reglarea tracțiunilor Bowden se face doar cu motorul oprit
- Funcționarea se verifică doar cu coasa în poziție orizontală



**TR**

Sayın AL-KO müşterisi,

motor tırpanınızın bowden gergileri fabrika ayarlıdır.

„Bike çift tekerlek kolunun“ un konumu önemli ölçüde değiştirildiğinde bu, bowden gergilerinde bir uzamaya dolayısıyla da akseleratörün işlevlerinde arızalar ortaya çıkmasına neden olabilir.

Tırpanın kesme düzeneği başlatmadan ve yarım gaz engelinin çözülmesinden sonra durmuyorsa, bowden gergisinin ayar contasıyla (Resim -a) ayarlanması gerekir.

Ardından akseleratörün yine doğru işlemesi sağlanmış olur.

**Dikkat!**

Dönen kesme düzenekleri nedeniyle yaralanma tehlikesi!

- Bowden gergileri sadece motor kapatılmışken ayarlanmalıdır
- İşlevler sadece tırpan yatar konumdayken kontrol edilmelidir





## MS 2600 Powerline Art.-Nr.112866

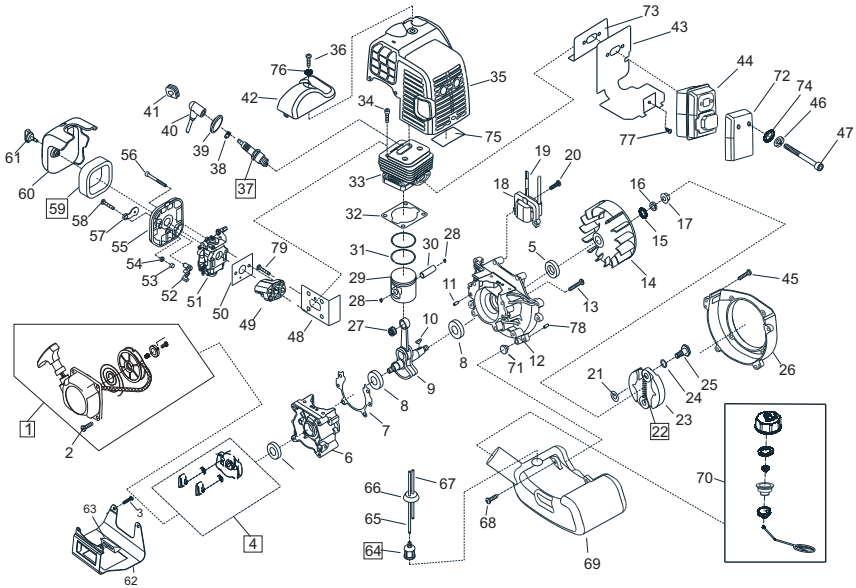

1	412214	21	412229	41	412246	61	462616
2	412215	22	412230	42	412247	62	412258
3	412216	23	412231	43	412248	63	412259
4	412217	24	412232	44	412249	64	462619
5	462558	25	412233	45	412250	65	412260
6	412218	26	412234	46	412251	66	412261
7	412219	27	412235	47	412252	67	412262
8	412220	28	412236	48	412253	68	462623
9	412221	29	412237	49	412254	69	412263
10	412222	30	412238	50	412197	70	462631
11	412223	31	412239	51	412255	71	462632
12	412224	32	412240	52	412256	72	412264
13	412225	33	412241	53	412257	73	412265
14	412226	34	462589	54	462609	74	412266
15	462568	35	41224202	55	462610	75	412267
16	462569	36	412243	56	411287	76	412268
17	412227	37	411281	57	462612	77	412269
18	412228	38	412244	58	411288	78	412270
19	462572	39	412245	59	462614	79	412271
20	462573	40	412195	60	412189		

E12866/1

a	b	c	d	e	f
---	---	---	---	---	---

## MS 2600 Powerline Art.-Nr.112866

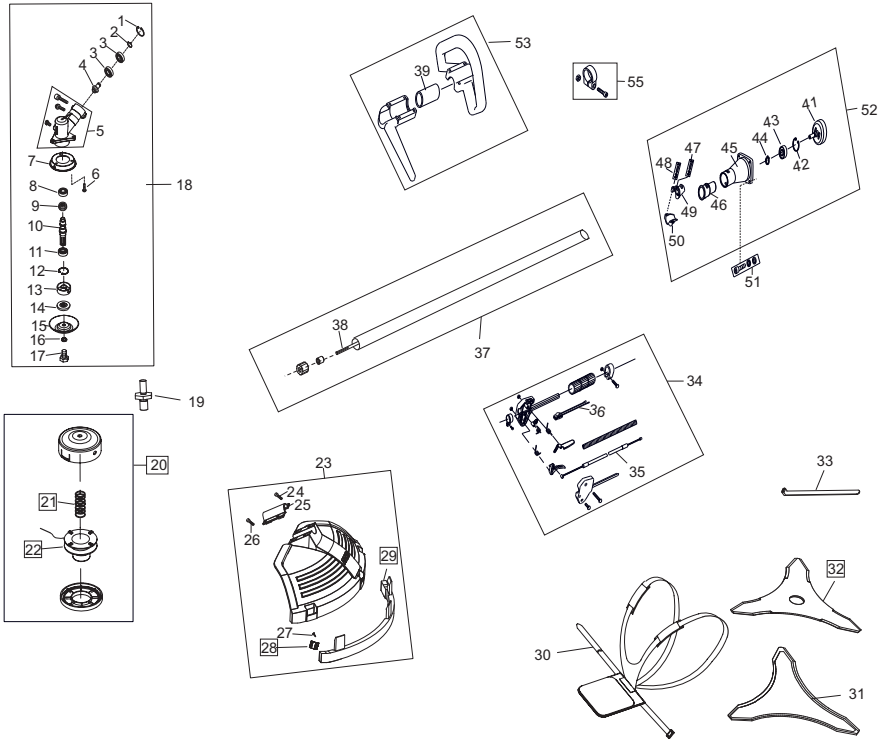

1	700730	15	412309	29	412486	43	700252
2	402310	16	412310	30	411705	44	700841
3	700385	17	412311	31	412487	45	412273
4	462510	18	412312	32	112906	46	462524
5	412301	19	412313	33	348063	47	412203
6	412186	20	112905	34	412488	48	462551
7	462513	21	412314	35	412489	49	462526
8	701308	22	412315	36	412490	50	462525
9	412303	23	412316	37	463249	51	412185
10	412304	24	412317	38	462519	52	412274
11	412305	25	412318	39	412291	53	412290
12	412306	26	412319	41	412272	55	462520
13	412307	27	701138	42	700840		
14	412308	28	412320				

E12866 /2

a	b	c	d	e	f

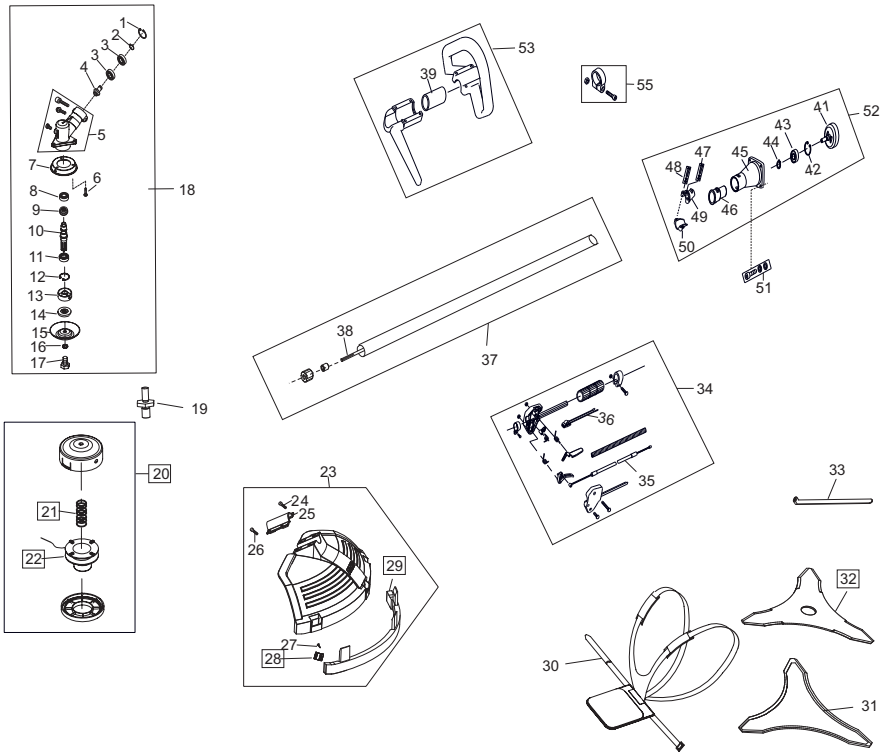

1	700730	15	412309	29	412486	43	700252
2	402310	16	412310	30	411705	44	700841
3	700385	17	412311	31	412487	45	462523
4	462510	18	412312	32	112906	46	462524
5	412301	19	412313	33	348063	47	412186
6	412186	20	112905	34	412488	48	462551
7	462513	21	412314	35	412489	49	462526
8	701308	22	412315	36	412490	50	462525
9	412303	23	412316	37	463249	51	412185
10	412304	24	412317	38	462519	52	462521
11	412305	25	412318	39	412291	53	412290
12	412306	26	412319	41	462522	55	462520
13	412307	27	701138	42	700840		
14	412308	28	412320				

E12869 1/2

a	b	c	d	e	f
---	---	---	---	---	---

## MS 3300 L Powerline Art.Nr. 112869

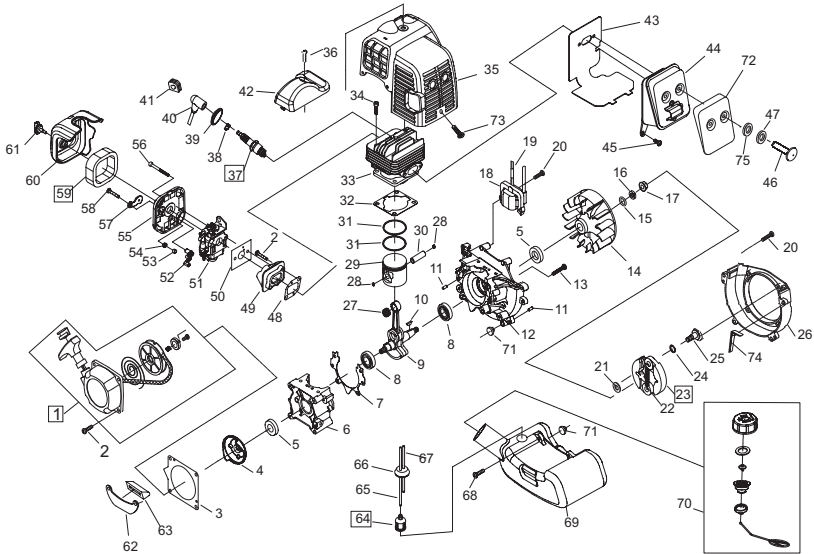

Pos.	Art.-Nr.	Pos.	Art.-Nr.	Pos.	Art.-Nr.	Pos.	Art.-Nr.
1	462554	20	462573	39	462593	58	411288
2	462555	21	462574	40	412195	59	462614
3	462556	22	412192	41	462595	60	411289
4	462557	23	412193	42	411282	61	462616
5	462558	24	462577	43	411283	62	412198
6	411266	25	462578	44	412196	63	411291
7	462560	26	411273	45	462599	64	462619
8	462561	27	411274	46	412212	65	412199
9	411267	28	462583	47	412213	66	462621
10	462563	29	412194	48	411285	67	412200
11	462564	30	411276	49	462604	68	462623
12	411268	31	462586	50	412197	69	411291
13	462566	32	411277	51	411286	70	462631
14	412190	33	412211	52	462607	71	462632
15	462568	34	462589	53	462608	72	412201
16	462569	35	41127902	54	462609	73	411294
17	462570	36	411280	55	462610	74	411295
18	412191	37	411281	56	411287	75	412202
19	462572	38	462592	57	462612		

E12869 2/2

a	b	c	d	e	f
---	---	---	---	---	---

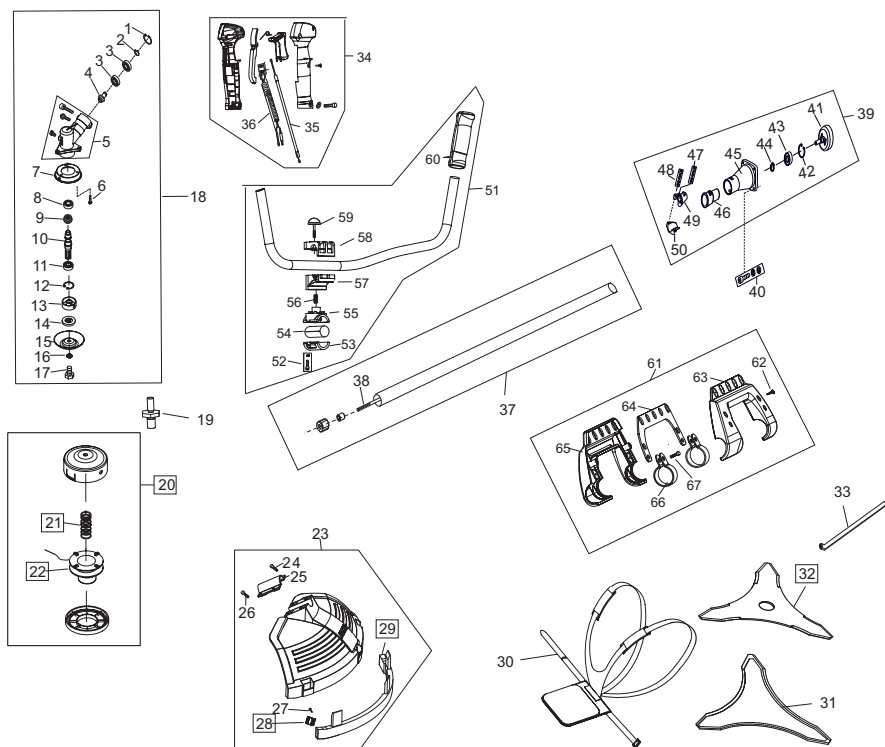

1	700730	15	412309	29	412486	43	700252	57	412500
2	402310	16	412310	30	112907	44	700841	58	412501
3	700385	17	412311	31	412487	45	462523	59	412502
4	462510	18	412312	32	112906	46	462524	60	474649
5	412301	19	412313	33	348063	47	412186	61	412503
6	412186	20	112905	34	412491	48	462551	62	412504
7	462513	21	412314	35	412492	49	462526	63	474651
8	701308	22	412315	36	412493	50	462525	64	412505
9	412303	23	412316	37	463249	51	412494	65	474650
10	412304	24	412317	38	462519	52	412495	66	412506
11	412305	25	412318	39	462521	53	412496	67	412507
12	412306	26	412319	40	412185	54	412497		
13	412307	27	701138	41	462522	55	412498		
14	412308	28	412320	42	700840	56	412499		

E12868 1/2

a	b	c	d	e	f
---	---	---	---	---	---



# MS 3300 B Powerline Art.Nr. 112868

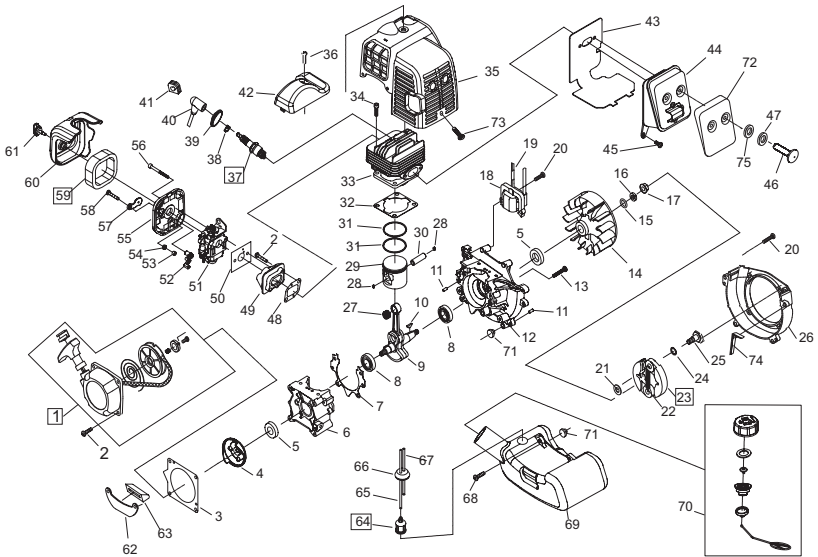

Pos.	Art.-Nr.	Pos.	Art.-Nr.	Pos.	Art.-Nr.	Pos.	Art.-Nr.
1	462554	20	462573	39	462593	58	411288
2	462555	21	462574	40	412195	59	462614
3	462556	22	412192	41	462595	60	411289
4	462557	23	412193	42	411282	61	462616
5	462558	24	462577	43	411283	62	412198
6	411266	25	462578	44	412196	63	411291
7	462560	26	411273	45	462599	64	462619
8	462561	27	411274	46	412212	65	412199
9	411267	28	462583	47	412213	66	462621
10	462563	29	412194	48	411285	67	412200
11	462564	30	411276	49	462604	68	462623
12	411268	31	462586	50	412197	69	411291
13	462566	32	411277	51	411286	70	462631
14	412190	33	412211	52	462607	71	462632
15	462568	34	462589	53	462608	72	412201
16	462569	35	41127902	54	462609	73	411294
17	462570	36	411280	55	462610	74	411295
18	412191	37	411281	56	411287	75	412202
19	462572	38	462592	57	462612		

E12868 2/2

a	b	c	d	e	f
---	---	---	---	---	---

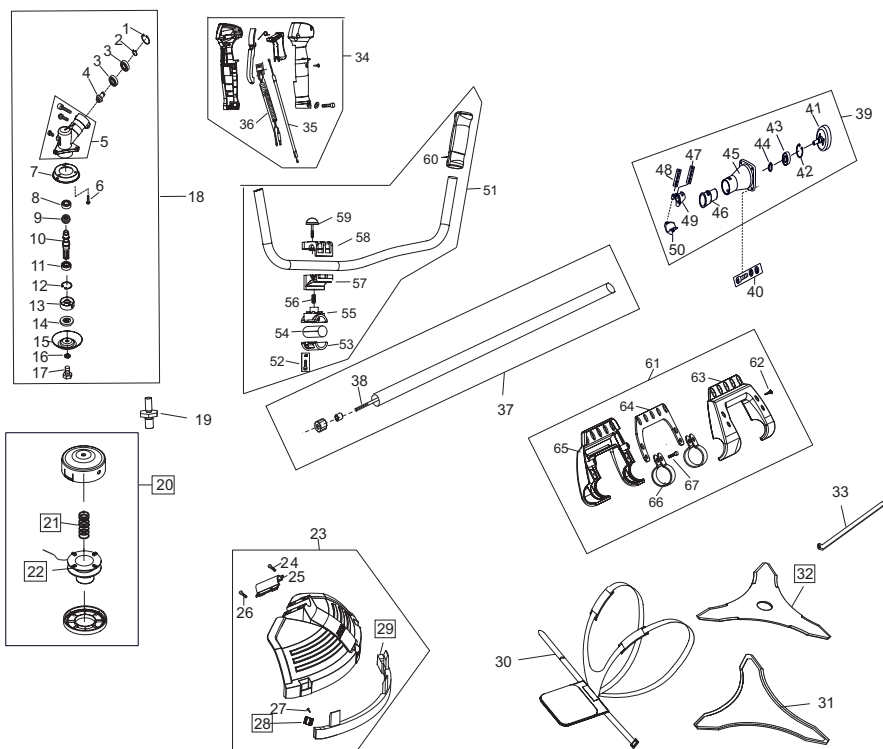

1	700730	15	412309	29	412486	43	700252	57	412500
2	402310	16	412310	30	112907	44	700841	58	412501
3	700385	17	412311	31	412487	45	462523	59	412502
4	462510	18	412312	32	112906	46	462524	60	474649
5	412301	19	412313	33	348063	47	412186	61	412503
6	412186	20	112905	34	412491	48	462551	62	412504
7	462513	21	412314	35	412492	49	462526	63	474651
8	701308	22	412315	36	412493	50	462525	64	412505
9	412303	23	412316	37	463249	51	412494	65	474650
10	412304	24	412317	38	462519	52	412495	66	412506
11	412305	25	412318	39	462521	53	412496	67	412507
12	412306	26	412319	40	412185	54	412497		
13	412307	27	701138	41	462522	55	412498		
14	412308	28	412320	42	700840	56	412499		

E12867 1/2

a	b	c	d	e	f
---	---	---	---	---	---

# MS 4300 B Powerline Art.Nr. 112867

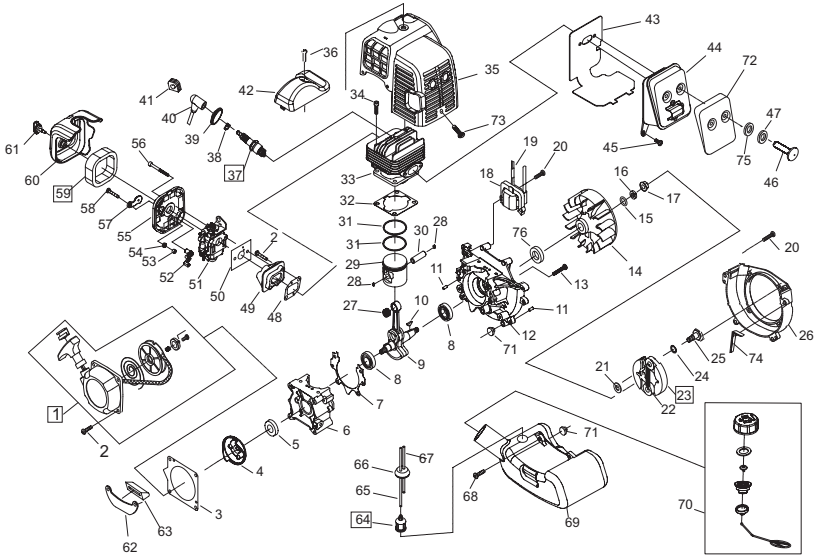

Pos.	Art.-Nr.	Pos.	Art.-Nr.	Pos.	Art.-Nr.	Pos.	Art.-Nr.
1	462554	20	462573	39	462593	58	411288
2	462555	21	462574	40	412527	59	462614
3	462556	22	412192	41	412528	60	411289
4	462557	23	412193	42	412529	61	462616
5	462558	24	462577	43	412530	62	412545
6	412508	25	462578	44	412531	63	412539
7	412509	26	412517	45	462599	64	412540
8	412510	27	412518	46	412532	65	412541
9	412511	28	412519	47	412533	66	412542
10	462563	29	412520	48	412534	67	412543
11	412512	30	412521	49	412535	68	462623
12	412513	31	412522	50	412536	69	412544
13	412514	32	412523	51	412537	70	462631
14	412515	33	412524	52	462607	71	462632
15	462568	34	412525	53	462608	72	412546
16	462569	35	412526	54	462609	73	411294
17	462570	36	411280	55	462610	74	411295
18	412516	37	411281	56	412538	75	412547
19	462572	38	462592	57	462612	76	412548

E12867 2/2

a	b	c	d	e	f
---	---	---	---	---	---

**EG-Konformitätserklärung****D**

Hiermit erklären wir, dass dieses Produkt, in der von uns in Verkehr gebrachten Ausführung, den Anforderungen der harmonisierten EG-Richtlinien, EG-Sicherheitsstandards und den produktspezifischen Standards entspricht.

**Produkt**

Motorsense

**Seriennummer**

G2302305

**Hersteller**

AL-KO Geräte GmbH  
Ichenhauser Str. 14  
89359 KOETZ  
DEUTSCHLAND

**Bevollmächtigter**

Anton Eberle  
Ichenhauser Str. 14  
89359 KOETZ  
DEUTSCHLAND

**Typ**

MS 2600  
MS 3300 L  
MS 3300 B  
MS 4300

**EG-Richtlinien**

2006/42/EG  
2004/108/EG  
2000/14/EG + 2005/88/EG  
2002/88/EG

**Harmonisierte Normen**

ISO 11806:2009-01  
ISO 14982:1998-09

**Schalleistungspegel  
gemessen / garantiert**

MS 2600 110 /112 dB(A)  
MS 3300 L 116/119 dB(A)  
MS 3300 B 116/119 dB(A)  
MS 4300 109/113 dB(A)

**Konformitätsbewertung**

2000 /14/EG  
Anhang V

**Benannte Stelle**

TÜV Rheinland Product Safety  
GmbH  
Am Grauen Stein  
51105 Köln  
Germany

Kötz, 2011-12-13



Antonio De Filippo, Managing Director

**Garantie****D**

Etwaige Material- oder Herstellungsfehler am Gerät beseitigen wir während der gesetzlichen Verjährungsfrist für Mängelansprüche entsprechend unserer Wahl durch Reparatur oder Ersatzlieferung. Die Verjährungsfrist bestimmt sich jeweils nach dem Recht des Landes, in dem das Gerät gekauft wurde.

Unsere Garantiezusage gilt nur bei:

- Sachgemäßer Behandlung des Gerätes
- Beachtung der Bedienungsanleitung
- Verwendung von Original-Ersatzteilen

Die Garantie erlischt bei:

- Reparaturversuchen am Gerät
- Technischen Veränderungen am Gerät
- nicht bestimmungsgemäßer Verwendung (z. B. gewerblicher oder kommunaler Nutzung)

Von der Garantie ausgeschlossen sind:

- Lackschäden, die auf normale Abnutzung zurückzuführen sind
- Verschleißteile, die auf der Ersatzteilkarte mit Rahmen xxx xxx (x) gekennzeichnet sind
- Verbrennungsmotoren – Für diese gelten die separaten Garantiebestimmungen der jeweiligen Motorenhersteller

Im Garantiefall wenden Sie sich bitte mit dieser Garantieerklärung und dem Kaufbeleg an Ihren Händler oder die nächste autorisierte Kundendienststelle. Durch diese Garantiezusage bleiben die gesetzlichen Mängelansprüche des Käufers gegenüber dem Verkäufer unberührt.

## EC declaration of conformity

GB

We hereby declare that this product, in the form in which it is marketed, meets the requirements of the harmonised EU guidelines, EU safety standards, and the product-specific standards.

### Product

Brush cutter

### Serial number

G2302305

### Manufacturer

AL-KO Geräte GmbH  
Ichenhauser Str. 14  
89359 KOETZ  
DEUTSCHLAND

### Executive Officer

Anton Eberle  
Ichenhauser Str. 14  
89359 KOETZ  
DEUTSCHLAND

### Model

MS 2600  
MS 3300 L  
MS 3300 B  
MS 4300

### EU directives

2006/42/EG  
2004/108/EG  
2000/14/EG + 2005/88/EG  
2002/88/EG

### Harmonised standards

ISO 11806:2009-01  
ISO 14982:1998-09

### Sound power level measured / guaranteed

MS 2600 110 /112 dB(A)  
MS 3300 L 116/119 dB(A)  
MS 3300 B 116/119 dB(A)  
MS 4300 109/113 dB(A)

### Conformity evaluation

2000 /14/EG  
Appendix V

### Notified body

TÜV Rheinland Product Safety  
GmbH  
Am Grauen Stein  
51105 Köln  
Germany

Kötz, 2011-12-13



Antonio De Filippo, Managing Director

## Warranty

GB

If any material or manufacturing defects are found during the statutory customer protection period, we will either repair or replace the equipment, whichever we consider the more appropriate. This statutory period may vary according to the legislation in force in the country where the equipment was purchased.

Our warranty is valid only if:

- The equipment has been used properly
- The operating instructions have been followed
- Genuine replacement parts have been used

The warranty is no longer valid if:

- The equipment has been tampered with
- Technical modifications have been made
- The trimmer was not used for its intended purpose (for example, used for commercial or communal applications)

The following are not covered by warranty:

- Paint damage due to normal wear
- Wear parts identified by a border xxx xxx (x) on the spare parts list
- Combustion motors – these are covered by a separate warranty from the manufacturer concerned

To make a claim under warranty, please take this statement of warranty and proof of purchase to the nearest authorised customer service centre. This warranty does not affect the usual statutory rights of the customer relative to the seller.

**EG-conformiteitsverklaring****NL**

Hiermee verklaren wij, dat dit product, in de door ons in het verkeer gebrachte uitvoering, voldoet aan de eisen van de geharmoniseerde EU-richtlijnen, EU-veiligheidsnormen en de productspecifieke normen.

**Product**

Motortrimmer

**Serienummer**

G2302305

**Fabrikant**

AL-KO Geräte GmbH

Ichenhauser Str. 14

89359 KOETZ

DEUTSCHLAND

**Gevolmachtigde**

Anton Eberle

Ichenhauser Str. 14

89359 KOETZ

DEUTSCHLAND

**Type**

MS 2600

MS 3300 L

MS 3300 B

MS 4300

**EU-richtlijnen**

2006/42/EG

2004/108/EG

2000/14/EG + 2005/88/EG

2002/88/EG

**Geharmoniseerde normen**

ISO 11806:2009-01

ISO 14982:1998-09

**Geluidsniveau  
gemeten / gegarandeerd**

MS 2600 110 /112 dB(A)

MS 3300 L 116/119 dB(A)

MS 3300 B 116/119 dB(A)

MS 4300 109/113 dB(A)

**Conformiteitsbeoordeling**

2000 /14/EG

Bijlage V

**Aangemelde instantie**TÜV Rheinland Product Safety  
GmbH

Am Grauen Stein

51105 Köln

Germany

Kötz, 2011-12-13



Antonio De Filippo, Managing Director

**Garantie****NL**

Eventuele materiaal- of fabricagefouten aan het apparaat verhelpen we gedurende de wettelijke termijn voor garantie-aanspraken naar onze keuze door reparatie of een vervangende levering. Deze garantietermijn wordt bepaald door de wetgeving in het land, waar het apparaat is gekocht.

Onze garantietoezegging geldt enkel bij:

- correcte behandeling van het apparaat
- inachtneming van de bedieningshandleiding
- gebruik van originele reserveonderdelen

De garantie vervalt bij:

- pogingen tot reparatie van het apparaat
- technische wijzigingen aan het apparaat
- gebruik dat niet in overeenstemming is met de bestemming (bijvoorbeeld bedrijfsmatig of gemeentelijk gebruik)

Uitgesloten van de garantie zijn:

- lakschade die is veroorzaakt door normale slijtage
- slijtageonderdelen, die op de kaart met reserveonderdelen zijn gekenmerkt met de omkadering xxx xxx (x)
- verbrandingsmotoren – hiervoor gelden de aparte garantiebepalingen van de betreffende motorfabrikant

Bij garantieaanspraken kunt u zich met deze garantieverklaring en het aankoopbewijs wenden tot de distributeur of de bevoegde klantenservice bij u in de buurt. Met deze garantietoezegging blijven de wettelijke aanspraken bij gebreken van de koper tegenover de verkoper onverkort van kracht.

## Déclaration de conformité CE

Nous déclarons par la présente de la produit, dans la version mise en circulation par nos soins, es conforme aux exigences des Normes UE harmonisées, des normes de sécurité UE et aux normes spécifiques au produit.

### Produit

Débroussaileuse avec accouplement de force centrifuge

### Numéro de série

G2302305

### Fabricant

AL-KO Geräte GmbH  
Ichenhauser Str. 14  
89359 KOETZ  
DEUTSCHLAND

### Fondé de pouvoir

Anton Eberle  
Ichenhauser Str. 14  
89359 KOETZ  
DEUTSCHLAND

### Type

MS 2600  
MS 3300 L  
MS 3300 B  
MS 4300

### Directives UE

2006/42/EG  
2004/108/EG  
2000/14/EG + 2005/88/EG  
2002/88/EG

### Normes harmonisées

ISO 11806:2009-01  
ISO 14982:1998-09

### Niveau de puissance sonore mesuré / garanti

MS 2600 110 /112 dB(A)  
MS 3300 L 116/119 dB(A)  
MS 3300 B 116/119 dB(A)  
MS 4300 109/113 dB(A)

### Evaluation de conformité

2000 /14/EG  
Annexe V

### Organisme notifié

TÜV Rheinland Product Safety  
GmbH  
Am Grauen Stein  
51105 Köln  
Germany

Kötz, 2011-12-13



Antonio De Filippo, Managing Director

## Garantie

Les défauts matériels ou de fabrication éventuels sur l'appareil sont couverts par notre garantie pendant la période de garantie légale pour les réclamations et nous les corrigeons à notre gré par une réparation ou une livraison de remplacement. La période de garantie est déterminée selon la loi du pays où l'appareil a été acheté.

Notre confirmation de garantie ne s'applique qu'en cas de: La garantie s'éteint en cas de:

- Traitement correct de l'appareil
- Respect du mode d'emploi
- Utilisation de pièces de rechange d'origine
- Tentatives de réparation sur l'appareil
- Modifications techniques de l'appareil
- D'utilisation non conforme à l'usage prévu (p. ex utilisation commerciale ou municipale)

Ne sont pas couverts par la garantie:

- Les détériorations de la peinture dues à une usure normale
- Les pièces d'usure sui figurent en encadré sur la carte des pièces de rechange xxx xxx (x)
- Les moteurs à combustion – ces derniers sont couverts par les prestations de garantie des fabricants de moteur correspondants

Dans un cas impliquant la garantie, veuillez-vous adresser avec cette carte de garantie et votre bon d'achat à votre revendeur ou au centre de service-après vente agréé le plus proche. De par cet accord de garantie, les prestations en garantie légales de l'acheteur vis à vis du vendeur ne sont pas affectées.

**Declaración de conformidad CE****E**

Por la presente declaramos que este producto, en la versión que hemos comercializado, cumple los requisitos de las directivas europeas armonizadas, los estándares europeos de seguridad y los estándares específicos del producto.

**Producto**

Esbrozadora con acoplamiento de fuerza centrífuga

**Número de serie**

G2302305

**Fabricante**

AL-KO Geräte GmbH  
Ichenhauser Str. 14  
89359 KOETZ  
DEUTSCHLAND

**Apoderado**

Anton Eberle  
Ichenhauser Str. 14  
89359 KOETZ  
DEUTSCHLAND

**Modelo**

MS 2600  
MS 3300 L  
MS 3300 B  
MS 4300

**Directivas CE**

2006/42/EG  
2004/108/EG  
2000/14/EG + 2005/88/EG  
2002/88/EG

**Normas armonizadas**

ISO 11806:2009-01  
ISO 14982:1998-09

**Nivel de potencia sonora medido /garantizado**

MS 2600 110 /112 dB(A)  
MS 3300 L 116/119 dB(A)  
MS 3300 B 116/119 dB(A)  
MS 4300 109/113 dB(A)

**Evaluación de conformidad**

2000 /14/EG  
Anexo V

**Organismo acreditado**

TÜV Rheinland Product Safety GmbH  
Am Grauen Stein  
51105 Köln  
Germany

Kötz, 2011-12-13

Antonio De Filippo, Managing Director

**Garantía****E**

Nosotros solucionamos los posibles fallos del material o de fabricación durante el plazo legal de prescripción de derechos por deficiencias según nuestro criterio mediante reparación o entrega supletoria. El plazo de prescripción se determinará con arreglo a la legislación del país en el que se haya adquirido el aparato.

Nuestra declaración de garantía es válida únicamente en caso de:

- uso correcto del aparato
- observancia de las instrucciones de uso
- utilización de piezas de repuesto originales

La garantía se extingue cuando:

- se realizan intentos de reparación en el aparato
- se realizan modificaciones técnicas en el aparato
- en caso de utilización no conforme a la finalidad prevista (por ejemplo, utilización industrial o comunal)

Quedan excluidos de la garantía:

- los daños de lacado derivados del desgaste normal
- las piezas de desgaste que en la ficha de piezas de repuesto están identificadas con el marco xxx xxx (x)
- motores de combustión: para éstos serán de aplicación las regulaciones de garantía propias del fabricante de motor en cuestión

En caso de proceder la garantía, rogamos se dirija con la presente declaración de garantía y el comprobante de compra a su vendedor o al servicio autorizado de postventa más cercano. Los derechos legales por deficiencias del comprador frente al vendedor no se ven afectados por esta declaración de garantía.



## Declaração de conformidade CE

P

Declaramos que o modelo deste produto por nós comercializado corresponde aos requisitos das directivas harmonizadas da UE, às normas de segurança da UE e às normas específicas do produto.

### Produto

Rocadora  
N.º de série  
G2302305

### Fabricante

AL-KO Geräte GmbH  
Ichenhauser Str. 14  
89359 KOETZ  
DEUTSCHLAND

### Representante

Anton Eberle  
Ichenhauser Str. 14  
89359 KOETZ  
DEUTSCHLAND

### Tipo

MS 2600  
MS 3300 L  
MS 3300 B  
MS 4300

### Directivas UE

2006/42/EG  
2004/108/EG  
2000/14/EG + 2005/88/EG  
2002/88/EG

### Normas harmonizadas

ISO 11806:2009-01  
ISO 14982:1998-09

### Nível de ruído medido / garantido

MS 2600 110 /112 dB(A)  
MS 3300 L 116/119 dB(A)  
MS 3300 B 116/119 dB(A)  
MS 4300 109/113 dB(A)

### Avaliação da conformidade

2000 /14/EG  
Anexo V

### Organismo notificado

TÜV Rheinland Product Safety  
GmbH  
Am Grauen Stein  
51105 Köln  
Germany

Kötz, 2011-12-13

Antonio De Filippo, Managing Director

## Garantia

P

Garantimos a reparação ou substituição do produto em caso de eventuais falhas de material ou erros de fabrico durante o prazo de validade legal aplicável a prestação de garantia. O prazo da garantia varia em função da legislação do país de compra do aparelho.

Aceitamos a garantia apenas se:

- Se o aparelho for usado correctamente
- Se o manual de instruções for respeitado
- Se forem usadas peças sobressalentes originais

Não podemos aceitar a garantia:

- Se se tentar reparar o aparelho
- Se forem feitas alterações técnicas no aparelho
- Se o aparelho não for usado correctamente (por exemplo, utilização industrial ou comunitária)

Situações não abrangidas pela garantia:

- Danos na pintura, provocados pelo desgaste normal
- Peças de desgaste que estejam identificadas com xxx xxx (x) no cartão de peças sobressalentes
- Motores de combustão - neste caso aplica-se a garantia separada do fabricante do motor em questão

Para fazer uso da garantia, dirija-se ao seu vendedor ou ao serviço de apoio a clientes autorizado mais próximo e apresente esta declaração de garantia e o recibo de compra. Esta aceitação da garantia não afecta o direito a reivindicações de garantia legais do comprador em relação ao vendedor.

**Dichiarazione di conformità CE**

Con la presente si dichiara che il presente prodotto, nella versione da noi messa in commercio, è conforme ai requisiti delle direttive UEO armonizzate, degli standard di sicurezza UEO e gli standard specifici del prodotto.

**Prodotto**

Trimmer con frizione

**Numero di serie**

G2302305

**Costruttore**

AL-KO Geräte GmbH

Ichenhauser Str. 14

89359 KOETZ

DEUTSCHLAND

**Delegato**

Anton Eberle

Ichenhauser Str. 14

89359 KOETZ

DEUTSCHLAND

**Tipo**

MS 2600

MS 3300 L

MS 3300 B

MS 4300

**Direttive UE**

2006/42/EG

2004/108/EG

2000/14/EG + 2005/88/EG

2002/88/EG

**Norme armonizzate**

ISO 11806:2009-01

ISO 14982:1998-09

**Livello di potenza acustica misurato / garantito**

MS 2600 110 /112 dB(A)

MS 3300 L 116/119 dB(A)

MS 3300 B 116/119 dB(A)

MS 4300 109/113 dB(A)

**Valutazione di conformità**

2000 /14/EG

Appendice V

**Organismo accreditato**TÜV Rheinland Product Safety  
GmbH

Am Grauen Stein

51105 Köln

Germany

Kötz, 2011-12-13



Antonio De Filippo, Managing Director

**Garanzia**

Qualsiasi difetto del materiale o di fabbricazione sarà eliminato durante il periodo di garanzia previsto dalla legge, a nostra scelta, tramite riparazione o sostituzione. Il periodo di garanzia dipende dalle leggi del paese, in cui viene acquistata la macchina.

La nostra garanzia è valida solo nei seguenti casi:

- utilizzo corretto della macchina
- rispetto delle istruzioni per l'uso
- impiego di ricambi originali

La garanzia decade nei seguenti casi:

- tentativi di riparazione sulla macchina
- modifiche tecniche alla macchina
- impiego non conforme alle prescrizioni (per es. impiego professionale o in ambito pubblico)

Sono esclusi dalla garanzia:

- danni alla vernice riconducibili alla normale usura
- particolari soggetti a usura, che sulla scheda ricambi siano contrassegnati da xxx xxx (x)
- motori a combustione – Per questi valgono le norme di garanzia del produttore del motore

Per richiedere una prestazione in garanzia rivolgersi - con questa dichiarazione e lo scontrino dell'acquisto - al rivenditore o al Centro assistenza autorizzato più vicino. La presente garanzia lascia invariate le rivendicazioni di garanzia legali dell'acquirente nei riguardi del venditore.

## Izjava ES o skladnosti

SLO

S to izjavo potrjujemo, da je ta izdelek v predstavljeni izvedbi, skladen z usklajenimi direktivami EU, varnostnimi standardi EU in upoštevnimi standardi za tovrstne izdelke.

### Izdelek

Motorna kosa, centrifugalna sklopka

### Serijska številka

G2302305

### Proizvajalec

AL-KO Geräte GmbH

Ichenhauser Str. 14

89359 KOETZ

DEUTSCHLAND

### Pooblašчени zastopnik

Anton Eberle

Ichenhauser Str. 14

89359 KOETZ

DEUTSCHLAND

### Tipi

MS 2600

MS 3300 L

MS 3300 B

MS 4300

### Direktive EU

2006/42/EG

2004/108/EG

2000/14/EG + 2005/88/EG

2002/88/EG

### Usklajene norme

ISO 11806:2009-01

ISO 14982:1998-09

### Raven zvočne moči izmerjena / zagotovljena

MS 2600 110 /112 dB(A)

MS 3300 L 116/119 dB(A)

MS 3300 B 116/119 dB(A)

MS 4300 109/113 dB(A)

### Ugotavljanje

2000 /14/EG

Dodatek V

### Ime in naslov imenovane- ga vključenega subjekt

TÜV Rheinland Product Safety

GmbH

Am Grauen Stein

51105 Köln

Germany

Kötz, 2011-12-13

Antonio De Filippo, Managing Director

## Garancija

SLO

V zakonitem garancijskem roku morebitne napake v materialu ali izdelavi v skladu z našo presojo brezplačno odpravimo bodisi s popravilom ali zamenjavo delov. Obseg garancijskih pravic je odvisen tudi od zakonodaje države, v kateri ste napravo kupili.

Naša garancija velja samo:

- če napravo uporabljate v skladu z navodili in namenom
- če upoštevate navodila za uporabo
- če uporabljate le originalne nadomestne dele

Garancijske pravice prenehajo veljati:

- če skuša napravo popraviti nepooblaščen oseba
- če opravite tehnične spremembe na napravi
- v primeru nenamenske uporabe (npr. v pridobitvene ali komunalne namene)

Garancija ne krije:

- poškodb laka, ki so posledica običajne obrabe
- obrabnih delov, ki so na seznamu nadomestnih delov označeni z okvirčkom xxx xxx (x)
- za motorje z notranjim izgorevanjem veljajo določila v garancijskem listu, ki ga prilaga proizvajalec

V primeru uveljavljanja garancije se z garancijskim listom in računom obrnite na svojega prodajalca ali najbližji pooblaščen servis. Navedbe v priloženi garancijski izjavi ne omejujejo zakonsko določenih pravic, ki jih ima kupec do prodajalca.

**EZ izjava o sukladnosti****HR**

Ovim potvrđujemo da ovaj proizvod, u verziji koju smo mi pustili u promet, odgovara zahtjevima harmoniziranih EU smjernica, EU sigurnosnih standarda i standarda koji su specifični za proizvod.

**Proizvod**

Ručni trimer za travu

**Serijski broj**

G2302305

**Proizvođač**

AL-KO Geräte GmbH

Ichenhauser Str. 14

89359 KOETZ

DEUTSCHLAND

**Opunomoćenik**

Anton Eberle

Ichenhauser Str. 14

89359 KOETZ

DEUTSCHLAND

**Tip**

MS 2600

MS 3300 L

MS 3300 B

MS 4300

**EU smjernice**

2006/42/EG

2004/108/EG

2000/14/EG + 2005/88/EG

2002/88/EG

**Harmonizirane norme**

ISO 11806:2009-01

ISO 14982:1998-09

**Razina zvučne snage izmjerena / zajamčena**

MS 2600 110 /112 dB(A)

MS 3300 L 116/119 dB(A)

MS 3300 B 116/119 dB(A)

MS 4300 109/113 dB(A)

**Procjena sukladnosti**

2000 /14/EG

Prilog V

Kötz, 2011-12-13

TÜV Rheinland Product Safety

GmbH

Am Grauen Stein

51105 Köln

Germany

Antonio De Filippo, Managing Director

**Jamstvo****HR**

Eventualne greške na materijalu ili greške pri proizvodnji koje se pojave na uređaju otklanjamo za vrijeme zakonskog jamstvenog roka za zahtjeve u slučaju nedostatak po našem izboru in vidu popravke ili zamjenske isporuke. Jamstveni rok određuje se prema zakonu zemlje u kojoj je uređaj kupljen.

Naše jamstvo vrijedi samo u slučaju:

- propisnog rukovanja uređajem
- poštivanja uputa za rukovanje
- uporabe originalnih zamjenskih dijelova

Pravo na jamstvo gubi se u slučaju:

- pokušaja popravaka na uređaju
- tehničkih izmjena na uređaju
- nenamjenske uporabe (npr. profesionalna ili komunalna uporaba)

Iz jamstva su isključeni:

- oštećenja na laku koja nastaju uslijed normalnog habanja
- potrošni dijelovi koji su označeni na kartici s rezervnim dijelovima s okvirom xxx xxx (x)
- motori s unutaršnjim izgaranjem – za njih vrijede odvojene jamstvene odredbe odgovarajućeg proizvođača motora

U slučaju jamstvenog zahtjeva molimo obratite se s ovom izjavom o jamstvu i dokazom o kupnji Vašem prodavaču ili najbližoj ovlaštenoj servisnoj službi za kupce. Ovom izjavom o jamstvu nisu obuhvaćeni zahtjevi u slučaju nedostataka koje kupac može imati prema prodavaču.

## ЕЗ изјава о усклађености

SRB

зјављујемо да овај производ, у верзији коју смо ставили на тржиште, одговара захтевима хармонизованих ЕЗ директива, ЕЗ стандарда безбедности и стандарда специфичних за овај производ.

### Производ

Motomu

### Серијски број

G2302305

### Произвођач

AL-KO Geräte GmbH

Ichenhauser Str. 14

89359 KOETZ

DEUTSCHLAND

### Опуномоћеник

Anton Eberle

Ichenhauser Str. 14

89359 KOETZ

DEUTSCHLAND

### Тип

MS 2600

MS 3300 L

MS 3300 B

MS 4300

### ЕЗ директива

2006/42/EG

2004/108/EG

2000/14/EG + 2005/88/EG

2002/88/EG

### Хармонизоване норме

ISO 11806:2009-01

ISO 14982:1998-09

### Ниво акустичке снаге измерено / загарантовано

MS 2600 110 /112 dB(A)

MS 3300 L 116/119 dB(A)

MS 3300 B 116/119 dB(A)

MS 4300 109/113 dB(A)

### Процена усклађености

2000 /14/EG

Додатак V

### Наведена служба

TÜV Rheinland Product Safety  
GmbH

Am Grauen Stein

51105 Köln

Germany

Kötz, 2011-12-13

Antonio De Filippo, Managing Director

## Гаранција

SRB

Евентуалне грешке на уређају код материјала или производње уклањамо у законски прописаном року за потраживања због недостатака, и то поправком или заменом према нашем избору. Законски рок се утврђује према закону дотичне земље, у којој је уређај купљен.

Наша гаранција важи само код:

- стручног руковања уређајем
- поштивања упутстава за употребу
- употребе оригиналних резервних делова

Гаранција е поништава код:

- покушаја поправљања на уређају
- техничких измена на уређају
- ненамеске употребе (на пр. професионалног или комуналног коришћења)

Гаранција не обухвата:

- оштећења лака које произлазе из нормалне истрошености
- потрошне делове који су на картици резервних делова означени оквиром xxx xxx (x)
- потрошне делове који су на картици резервних делова означени оквиром

У случају из гаранције обратите се са овом гаранцијском изјавом и потврдом о купњи своме продавачу или најближој овлашћеној сервисној служби. Овом гаранцијском изјавом не мењају се законска права на гаранцију за недостатке купца према продавачу.

**Deklaracja zgodności EWG****PL**

Niniejszym oznajmiamy, że ten produkt w wykonaniu dopuszczonym do obrotu odpowiada zharmonizowanym przepisom wytycznych UE, normom bezpieczeństwa UE i normom odnoszącym się do produktu.

**Produkt**

Kosa spalinowa ze sprzęgłem  
odśrodkowym

**Numer seryjny**

G2302305

**Producent**

AL-KO Geräte GmbH  
Ichenhauser Str. 14  
89359 KOETZ  
DEUTSCHLAND

**Pełnomocnik**

Anton Eberle  
Ichenhauser Str. 14  
89359 KOETZ  
DEUTSCHLAND

**Typ**

MS 2600  
MS 3300 L  
MS 3300 B  
MS 4300

**Wytyczne UE**

2006/42/EG  
2004/108/EG  
2000/14/EG + 2005/88/EG  
2002/88/EG

**Normy zharmonizowane**

ISO 11806:2009-01  
ISO 14982:1998-09

**Poziom mocy dźwięku  
zmierzony / gwarantowany**

MS 2600 110 /112 dB(A)  
MS 3300 L 116/119 dB(A)  
MS 3300 B 116/119 dB(A)  
MS 4300 109/113 dB(A)

**Ocena zgodności**

2000 /14/EG  
Załącznik V

**Nazwisko i adres biorącej  
udział jednostki**

TÜV Rheinland Product Safety  
GmbH  
Am Grauen Stein  
51105 Köln  
Germany

Kötz, 2011-12-13

Antonio De Filippo, Managing Director

**Gwarancja****PL**

Ewentualne wady materiałowe lub produkcji urządzenia usuwamy w przepisowym okresie gwarancji braku wad, poprzez naprawę lub wymianę według naszego wyboru. Okres gwarancji określany jest według przepisów kraju zakupu.

Gwarancja przysługuje tylko wtedy gdy:

- Obchodzone się odpowiednio z urządzeniem
- Przestrzegano instrukcji obsługi
- Stosowano oryginalne części zamienne

Gwarancja wygasa gdy:

- Próbowano urządzenie naprawiać
- Dokonywano zmian technicznych w urządzeniu
- Stosowano urządzenie niezgodnie z przeznaczeniem (np. zawodowe lub komunalne zastosowanie)

Gwarancja nie obejmuje:

- Uszkodzeń lakieru wynikłych z normalnego zużycia
- Części podlegających zużyciu oznaczonych w wykazie xxx xxx (x) w ramkach
- Spalonych silników – Dla nich obowiązują odrębne postanowienia gwarancyjne producenta silnika

W przypadku konieczności korzystania z gwarancji proszę się zwrócić do Waszego sprzedawcy lub autoryzowanej placówki serwisowej z niniejszą deklaracją gwarancji i dowodem zakupu. Udzielenie gwarancji nie ma wpływu na prawne możliwości roszczeń nabywcy względem sprzedawcy.

## Prohlášení o shodě ES

CZ

Tímto prohlašujeme, že tento produkt, tato do oběhu daná verze, odpovídá požadavkům harmonizovaných směrnic EU, bezpečnostní standardy EU a standardy specifické pro tento produkt.

### Produkt

Benzínová strunová sekačka s odstředivou spojkou

### Sériové číslo

G2302305

### Výrobce

AL-KO Geräte GmbH  
Ichenhauser Str. 14  
89359 KOETZ  
DEUTSCHLAND

### Zmocněnec

Anton Eberle  
Ichenhauser Str. 14  
89359 KOETZ  
DEUTSCHLAND

### Typ

MS 2600  
MS 3300 L  
MS 3300 B  
MS 4300

### Směrnice EU

2006/42/EG  
2004/108/EG  
2000/14/EG + 2005/88/EG  
2002/88/EG

### Harmonizované normy

ISO 11806:2009-01  
ISO 14982:1998-09

### Hladina zvukového výkonu naměřená / garantovaná

MS 2600 110 /112 dB(A)  
MS 3300 L 116/119 dB(A)  
MS 3300 B 116/119 dB(A)  
MS 4300 109/113 dB(A)

### Hodnocení shody

2000 /14/EG  
Příloha V

### Jméno a adresa uvedené zúčastněné organizace

TÜV Rheinland Product Safety  
GmbH  
Am Grauen Stein  
51105 Köln  
Germany

Kötz, 2011-12-13

Antonio De Filippo, Managing Director

## Záruka

CZ

Případné materiálové nebo výrobní vady na přístroji odstraníme během zákonné lhůty na odstranění nedostatků podle našeho uvážení buď opravou nebo náhradou. Lhůta na odstranění nedostatků se řídí právem země, kde byl přístroj zakoupen.

Naše záruka platí jen v případě:

- Řádné manipulace s přístrojem
- Dodržení návodu k obsluze
- Používání originálních náhradních dílů

Záruka zaniká v případě:

- Pokusu o opravu přístroje
- Technických změn na přístroji
- Nevhodném používání (např. komerční nebo komunální využití)

Ze záruky je vyňato:

- Poškození laku, které se týká normálního opotřebení
- Rychle se opotřebující součásti, které jsou na kartě náhradních dílů označeny rámečkem xxx xxx (x)
- Spalovací motory – na ně se vztahuje zvláštní záruka daného výrobce motoru

V záručním případě se obraťte s tímto prohlášením o záruce a dokladem o nákupu na Vašeho prodejce nebo na nejbližší autorizovaný zákaznický servis. Přislíbená záruka zůstávají zákonné nároky kupujícího vůči prodejci nedotčeny.

**Vyhľadanie o zhode - ES****SK**

Týmto vyhlasujeme, že tento výrobok v prevedení, ktoré sme uvedli do prevádzky, zodpovedá požiadavkám harmonizovaných smerníc EÚ, bezpečnostných noriem EÚ a noriem platných pre tento výrobok.

**Výrobok**

Motorový vyžinač, odstredivou spojkou

**Výrobné číslo**

G2302305

**Výrobca**AL-KO Geräte GmbH  
Ichenhauser Str. 14  
89359 KOETZ  
DEUTSCHLAND**Splnomocnenec**Anton Eberle  
Ichenhauser Str. 14  
89359 KOETZ  
DEUTSCHLAND**Typ**MS 2600  
MS 3300 L  
MS 3300 B  
MS 4300**Smernice EÚ**2006/42/EG  
2004/108/EG  
2000/14/EG + 2005/88/EG  
2002/88/EG**Harmonizované normy**ISO 11806:2009-01  
ISO 14982:1998-09**Hlučnosť  
nameraná / zaručená**MS 2600 110 /112 dB(A)  
MS 3300 L 116/119 dB(A)  
MS 3300 B 116/119 dB(A)  
MS 4300 109/113 dB(A)**Vyhodnotenie zhody**2000 /14/EG  
Príloha V**Meno a adresa  
zúčastneného menovaného  
miesta**TÜV Rheinland Product Safety  
GmbH  
Am Grauen Stein  
51105 Köln  
Germany

Kötz, 2011-12-13

  
Antonio De Filippo, Managing Director**Záruka****SK**

Prípadnú materiálovú alebo výrobnú chybu počas zákonnej záručnej lehoty odstránime podľa nášho rozhodnutia pomocou opravy alebo náhradnej dodávky. Premlčacia doba je určená podľa práva krajiny, kde bolo zariadenie nakúpené.

Náš prísľub záruky platí len v prípade, že:

- Zariadenie bolo správne obsluhované
- Dodržiaval sa návod na obsluhu
- Používali sa len originálne náhradné diely

Záruka stráca platnosť v prípade, že:

- Na zariadení boli vykonané pokusy o opravu
- Na zariadení boli vykonané technické zmeny
- Zariadenie sa nepoužívalo podľa účelu, na ktorý bolourčené (napr. priemyselné alebo komunálne použitie)

Zo záruky sú vylúčené:

- Poškodenia laku, ku ktorým došlo normálnym opotrebovaním
- Opotrebované diely, ktoré sú na karte náhradných dielov označené rámečkom xxx xxx (x)
- Spaľovacie motory – Pre tieto platia samostatné záručné podmienky príslušného výrobcu motora

V prípade záruky sa obráťte, prosím, s týmto vyhlásením o záruke a dokladom o nákupe na vášho predajcu alebo na najbližší autorizovaný zákaznícky servis. Týmto prísľubom záruky zostávajú zákonné nároky kupujúceho voči predávajúcemu na odstránenie nedostatkov nedotknuté.



## EU megfeleléségi nyilatkozat

Kijelentjük, hogy ez a termék jelen állapotában megfelel a harmonizált EU-orányelvekben, EU biztonsági szabványokban és a termékre vonatkozó szabványokban megfogalmazott követelményeknek.

### Termék

Motoros kasza rőpsűlgos kuplunggal

### Gyártási szám

G2302305

### Gyártó

AL-KO Geräte GmbH

Ichenhauser Str. 14

89359 KOETZ

DEUTSCHLAND

### Meghatalmazott

Anton Eberle

Ichenhauser Str. 14

89359 KOETZ

DEUTSCHLAND

### Typ

MS 2600

MS 3300 L

MS 3300 B

MS 4300

### EU-irányelvek

2006/42/EG

2004/108/EG

2000/14/EG + 2005/88/EG

2002/88/EG

### Harmonizált szabványok

ISO 11806:2009-01

ISO 14982:1998-09

### Zajnyomásszint mért / garantált

MS 2600 110 /112 dB(A)

MS 3300 L 116/119 dB(A)

MS 3300 B 116/119 dB(A)

MS 4300 109/113 dB(A)

### Megfelelés értékelése

2000 /14/EG

Függelék V

### Named service

TÜV Rheinland Product Safety

GmbH

Am Grauen Stein

51105 Köln

Germany

Közt, 2011-12-13



Antonio De Filippo, Managing Director

## Garancia

A készülék esetleges anyag-, illetve gyártási hibáit a szavatosság törvényes elévülési idején belül, saját választásunknak megfelelően javítással vagy pótalkatrész biztosításával hárítjuk el. Az elévülési idő vonatkozásában annak az országnak a törvényei az irányadók, amelyben a készüléket megvásárolták.

A garancia érvényes, ha:

- A készüléket szakszerűen használták
- Betartották a használati utasítást
- Eredeti pótalkatrészeket használtak

A garancia nem érvényes, ha:

- A készüléket sajátkezűleg javították
- A készülék műszaki jellemzői megváltoztak
- A készüléket nem rendeltetésszerűen használták (pl. ipari vagy kommunális célú hasznosítás esetén)

A garancia nem vonatkozik a következőkre:

- A lakkozás normál használatból eredő sérülései
- Kopásnak kitétt alkatrészek, amelyek a pótalkatrész-kártyán bekeretezett számmal vannak jelölve xxx xxx (x)
- Belsőégésű motorok – Ezekre az adott motor gyártója által kiadott külön garanciavállalás érvényes

Garanciális esetben kérjük, hogy ezzel a garanciavállalási nyilatkozattal és a vásárláskor kapott számlával forduljon az üzlethez, ahol a vásárlás történt, vagy a legközelebbi ügyfélszolgálathoz. Ez a garanciavállalás a vásárlónak az eladóval szemben támasztott törvényes szavatossági igényét nem érinti.

**EF-overensstemmelseserklæring****DK**

Hermed erklærer vi, at dette produkt, i den af os markedsførte udførelse, opfylder kravene i de harmoniserede EU-direktiver, EU-sikkerhedsstandarderne og de produktspecifikke standarder.

**Produkt**

Motordrevne

**Serienummer**

G2302305

**Producent**

AL-KO Geräte GmbH

Ichenhauser Str. 14

89359 KOETZ

DEUTSCHLAND

**Befuldmagtiget repræsentant**

Anton Eberle

Ichenhauser Str. 14

89359 KOETZ

DEUTSCHLAND

**Type**

MS 2600

MS 3300 L

MS 3300 B

MS 4300

**EU-direktiver**

2006/42/EG

2004/108/EG

2000/14/EG + 2005/88/EG

2002/88/EG

**Harmoniserede standarder**

ISO 11806:2009-01

ISO 14982:1998-09

**Lydeffektniveau  
målt / garanteret**

MS 2600 110 /112 dB(A)

MS 3300 L 116/119 dB(A)

MS 3300 B 116/119 dB(A)

MS 4300 109/113 dB(A)

**Overensstemmelsesvurdering**

2000 /14/EG

Bilag V

**Bemyndiget organ**

TÜV Rheinland Product Safety

GmbH

Am Grauen Stein

51105 Köln

Germany

Kötz, 2011-12-13



Antonio De Filippo, Managing Director

**Garantie****DK**

Eventuelle materiale- eller produktionsfejl ved maskinen afhjælpes inden for den lovbestemte forældelsesfrist for garantikrav ved reparation eller erstatningslevering efter vores valg. Forældelsesfristen retter sig efter lovgivningen i det land, hvor maskinen er købt.

Vores garantitilsagn gælder kun ved:

- Korrekt behandling af maskinen
- lagttagelse af betjeningsvejledningen
- Anvendelse af originale reservedele

Garantien bortfalder ved:

- Reparationsforsøg på maskinen
- Tekniske ændringer på maskinen
- Ikke-bestemmelsesmæssig anvendelse (f.eks. erhvervsmæssig eller kommunal anvendelse)

Garantien omfatter ikke:

- Lakskader, der skyldes normal slitage
- Sliddele, der på reservedelskortet er mærket med ramme xxx xxx (x)
- Forbrændingsmotorer – disse er omfattet af særlige garantibestemmelser fastsat af den pågældende motorproducent

I garantitilfælde bedes du kontakte din forhandler eller den nærmeste autoriserede kundeserviceafdeling og medbringe denne garantierklæring og købskvitteringen. Dette garantitilsagn har ingen indflydelse på købers ved lov fastsatte garantikrav over for sælger.

## EG-försäkringen om överensstämmelse

Härmed försäkras vi att denna produkt, i det utförande den tillverkats i, motsvarar de harmoniserade kraven för EU-direktiv, EU-säkerhetsstandarder och de produktspecifika standarderna.

**Produkt**

Trimmer med slirkoppling

**Serienummer**

G2302305

**Tillverkare**

AL-KO Geräte GmbH

Ichenhauser Str. 14

89359 KOETZ

DEUTSCHLAND

**Företrädare**

Anton Eberle

Ichenhauser Str. 14

89359 KOETZ

DEUTSCHLAND

**Typ**

MS 2600

MS 3300 L

MS 3300 B

MS 4300

**EU-direktiv**

2006/42/EG

2004/108/EG

2000/14/EG + 2005/88/EG

2002/88/EG

**Harmoniserade normer**

ISO 11806:2009-01

ISO 14982:1998-09

**Ljudeffektnivå  
uppmätt / garanterad**

MS 2600 110 /112 dB(A)

MS 3300 L 116/119 dB(A)

MS 3300 B 116/119 dB(A)

MS 4300 109/113 dB(A)

**Överensstämmelsevär-  
dering**

2000 /14/EG

Bilaga V

**Behörig kontor**

TÜV Rheinland Product Safety  
GmbH

Am Grauen Stein

51105 Köln

Germany

Kötz, 2011-12-13



Antonio De Filippo, Managing Director

## Garantie

Eventuella material- eller tillverkarfel på maskinen ansvarar vi för under garantin inom den lagstadgade preskriptionsstiden antingen genom reparation eller utbyte av del/delar. Preskriptionsstiden gäller efter respektive lands lag, där maskinen införskaffades.

Våra garantiåtaganden gäller endast vid:

- Ett korrekt handhavande av maskin
- Beaktande av bruksanvisning
- Användning av reservdelar i original

Garantin upphör att gälla vid:

- Reparationsförsök av maskin
- Tekniska ändringar på maskinen
- Ej ändamålsenlig användning (t.ex. användning för kommersiellt bruk eller användning inom kommunal verksamhet)

Garantin gäller inte för:

- Lackskador, som beror på normalt slitage
- Förslitningsdelar, som på reservdelskartan är märkta med ramar xxx xxx (x)
- Förbränningsmotorer – För dessa gäller separata garantibestämmelser från respektive motortillverkare

Vid garantifall var god uppsök din handlare med denna garantiförsäkringen och kvittot eller närmaste auktoriserade kundtjänstställe. Genom detta garantiåtagande berörs inte köparens lagstadgade garanti gentemot försäljaren.

**EU-samsvarserklæring****N**

Vi erklærer med dette at dette produktet, som vi har brakt inn på markedet i denne utførelse, overholder kravene i de harmoniserte EU-forskriftene, EU-sikkerhetsstandardene og de produktspesifikke standardene.

**Produkt**

Motorkniven

**Serienummer**

G2302305

**Produsent**

AL-KO Geräte GmbH

Ichenhauser Str. 14

89359 KOETZ

DEUTSCHLAND

**Fullmektig**

Anton Eberle

Ichenhauser Str. 14

89359 KOETZ

DEUTSCHLAND

**Type**

MS 2600

MS 3300 L

MS 3300 B

MS 4300

**EU-forskrifter**

2006/42/EG

2004/108/EG

2000/14/EG + 2005/88/EG

2002/88/EG

**Harmoniserte normer**

ISO 11806:2009-01

ISO 14982:1998-09

**Lydtryknivå  
målt / garantert**

MS 2600 110 /112 dB(A)

MS 3300 L 116/119 dB(A)

MS 3300 B 116/119 dB(A)

MS 4300 109/113 dB(A)

**Samsvarserklæring**

2000 /14/EG

Tillegg V

**Underrettende myndighet**TÜV Rheinland Product Safety  
GmbH

Am Grauen Stein

51105 Köln

Germany

Kötz, 2011-12-13



Antonio De Filippo, Managing Director

**Garantie****N**

Eventuelle material- eller produksjonsfeil på maskinen utbedrer vi i løpet av den lovpålagte foreldelsesfristen for mangler etter eget valg, enten ved reparasjon eller med et nytt produkt. Foreldelsesfristen fastsettes iht. loven i det landet maskinen ble kjøpt.

Vår garanti gjelder kun ved:

- Korrekt håndtering av maskinen
- Overholdelse av bruksanvisningen
- Bruk av originale reservedeler

Garantien gjelder ikke ved:

- Reparasjonsforsøk på maskinen
- Tekniske endringer på maskinen
- Ikke tiltenkt bruk (f.eks. industriell eller kommunal bruk)

Utelukket fra garantien:

- Lakkskaden som kan føres tilbake til normal bruk
- Slitedeler som i reservedelskortet med ramme er merket xxx xxx (x)
- Forbrenningsmotorer – for disse gjelder separate garantibestemmelser fra den respektive motorprodusenten

Ved garantiutførelse kontakter du forhandleren eller nærmeste autoriserte kundeservice. Ta med dette garantikortet og kvitteringen. Med denne garantien forblir kjøperens juridiske mangelfordringer overfor selger uberørt.

## EY-vaatimustenmukaisuusvakuutus

FIN

Vakuutamme täten, että kysessä oleva tuote vastaa siinä tilassa, kuin valmistaja on sen markkinoille saattanut, harmonisoituja EU-direktiivejä, EU-turvastandardeja sekä tuotekohtaisia standardeja.

### Tuote

Bensiinimootoriviikate

### Sarjanumero

G2302305

### Valmistaja

AL-KO Geräte GmbH

Ichenhauser Str. 14

89359 KOETZ

DEUTSCHLAND

### Valtuutettu henkilö

Anton Eberle

Ichenhauser Str. 14

89359 KOETZ

DEUTSCHLAND

### Tyyppi

MS 2600

MS 3300 L

MS 3300 B

MS 4300

### EU-direktiivit

2006/42/EG

2004/108/EG

2000/14/EG + 2005/88/EG

2002/88/EG

### Harmonisoidut standardit

ISO 11806:2009-01

ISO 14982:1998-09

### Äänitehotaso mitattu / taattu

MS 2600 110 /112 dB(A)

MS 3300 L 116/119 dB(A)

MS 3300 B 116/119 dB(A)

MS 4300 109/113 dB(A)

### Vaatimustenmukaisuuden arviointi

2000 /14/EG

Liite V

### Ilmoitettu laitos

TÜV Rheinland Product Safety

GmbH

Am Grauen Stein

51105 Köln

Germany

Kötz, 2011-12-13

Antonio De Filippo, Managing Director

## Takuu

FIN

Laitteessa mahdollisesti esiintyvät materiaali- tai valmistusvirheet korjataan lakisääteisen takuun voimassaoloaikana valmistajan parhaaksi katsomalla tavalla joko korjaamalla tai toimittamalla asiakkaalle varaosa. Takuun voimassaoloaika määräytyy laitteen ostomaan lakien mukaisesti.

Valmistajan myöntämä takuu pätee vain seuraavien edellytysten täytyessä:

- Laitetta käytetään asianmukaisesti
- Käyttöohjetta noudatetaan
- Laitteessa käytetään alkuperäisiä varaosia

Takuu raukeaa seuraavissa tapauksissa:

- Laitetta on yritetty korjata
- Laitteeseen on tehty teknisiä muutoksia
- Laitetta on käytetty määräysten tai ohjeiden vastaisella tavalla (esim. kaupalliseen tai kunnallistekniseen tarkoitukseen)

Takuu ei koske:

- Maalivaurioita, jotka johtuvat normaalista kulumisesta
- Kuluvia osia, jotka on merkitty varaosakaavioon kehyksellä xxx xxx (x)
- Polttomootoreita – Niitä koskevat kulloinkin kyseessä olevan moottorinvalmistajan erilliset takuumääräykset

Ota takuutapauksessa yhteyttä jälleenmyyjään tai lähimpään valtuutettuun huoltoliikkeeseen ja esitä tämä takuutodistus ja myyntikuitti. Valmistajan myöntämä takuu ei rajoita ostajan lakisääteisiä takuuvaatimuksia.

**EÜ vastavusdeklaratsioon****EST**

Sellega teatame, et see toode, mis on meie poolt selles versioonis turustatud, vastab EÜ-direktiividele, EÜ-ohutusstandarditele ja tootespetsiifilistele normidele.

**Toode**

Võsalõikur

**Seerianumber**

G2302305

**Tootja**AL-KO Geräte GmbH  
Ichenhauser Str. 14  
89359 KOETZ  
DEUTSCHLAND**Esindaja**Anton Eberle  
Ichenhauser Str. 14  
89359 KOETZ  
DEUTSCHLAND**Tüüp**MS 2600  
MS 3300 L  
MS 3300 B  
MS 4300**EÜ-direktiivid**2006/42/EG  
2004/108/EG  
2000/14/EG + 2005/88/EG  
2002/88/EG**Kooskõlla viidud normid**ISO 11806:2009-01  
ISO 14982:1998-09**Müratase****mõõdetud / tagatud**MS 2600 110 /112 dB(A)  
MS 3300 L 116/119 dB(A)  
MS 3300 B 116/119 dB(A)  
MS 4300 109/113 dB(A)**Vastavushindamine**2000 /14/EG  
Lisa V**Named service**TÜV Rheinland Product Safety  
GmbH  
Am Grauen Stein  
51105 Köln  
Germany

Kötz, 2011-12-13



Antonio De Filippo, Managing Director

**Garantii****EST**

Mis tahes materjali- või tootmisvead seadmel kõrvaldame enne seadusega paika pandud garantii aegumistähtaega, kas parandades või asendades lisatarvikud. Aegumistähtaeg sõltub selle riigi seadustest, kust on seade ostetud.

Garantii kehtib vaid järgnevatel juhtudel:

- Asjakohane seadme käsitsemine
- Kasutusjuhendi järgimine
- Originaalvaruosade kasutamine

Garantii kaotab kehtivuse järgnevatel juhtudel:

- Seadme paranduskatsed
- Seadme tehniline muutmine
- Mittesihotstarbeline kasutamine (nt tööstuslik või kommunaalne kasutus)

Garantii ei kehti järgnevatel juhtudel:

- Laki kahjustus, mis tekib seadme tavapärasel kasutamisel
- Kulunud osad, mis on varuosade kaardil märgitud raamiga xxx xxx (x)
- Põlemismootor – selle jaoks kehtivad eraldi garantiitingimused vastava mootori tootja poolt

Kui probleem vastab garantiitingimustele, pöörduge garantiilehe ja ostutšekiga vahendaja või lähima volitatud kliendi-teeninduse poole. Selle garantii alusel ei saa müüja muuta õiguslike nõudeid rikete kohta, mis on ostja esitanud.

## EK atbilstības deklarācija

LV

Ar šo mēs apliecinām, ka šis izstrādājums tādā izpildījumā, kādā tas ir nodots tirdzniecībā, atbilst saskaņoto ES-direktīvu, ES drošības standartu un ar izstrādājuma specifiku saistīto standartu prasībām.

### Izstrādājums

Izstrādājums

### Sērijas numurs

G2302305

### Ražotājs

AL-KO Geräte GmbH

Ichenhauser Str. 14

89359 KOETZ

DEUTSCHLAND

### Pilnvarotais pārstāvis

Anton Eberle

Ichenhauser Str. 14

89359 KOETZ

DEUTSCHLAND

### Modelis

MS 2600

MS 3300 L

MS 3300 B

MS 4300

### ES direktīvas

2006/42/EG

2004/108/EG

2000/14/EG + 2005/88/EG

2002/88/EG

### Saskaņotās tiesību normas

ISO 11806:2009-01

ISO 14982:1998-09

### Skaņas jaudas līmenis izmērītais / garantētais

MS 2600 110 /112 dB(A)

MS 3300 L 116/119 dB(A)

MS 3300 B 116/119 dB(A)

MS 4300 109/113 dB(A)

### Atbilstības novērtējums

2000 /14/EG

Pielikums V

### Named service

TÜV Rheinland Product Safety  
GmbH

Am Grauen Stein

51105 Köln

Germany

Köln, 2011-12-13

  
Antonio De Filippo, Managing Director

## Garantija

LV

Iespējamais materiāla vai ražošanas brāķus ierīcē mēs novērsīsim atbilstoši likumā noteiktajam noilguma termiņam attiecībā uz garantijas prasībām, paturot tiesības izvēlēties starp labošanu vai jaunas preces piegādi. Noilguma termiņš tiek noteikts, vadoties pēc tās valsts spēkā esošās likumdošanas, kurā ierīce tika nopirkta.

Mūsu garantijas pakalpojumi ir spēkā tikai tad, ja:

- ierīce tiek lietota pareizā veidā
- tiek ievēroti lietošanas instrukcijas norādījumi
- tiek izmantotas oriģinālās rezerves daļas

Garantija zaudē savu spēku, ja:

- ierīcē ir veikti labošanas mēģinājumi
- ierīcē ir veiktas tehniska rakstura izmaiņas
- ierīce netiek izmantota atbilstoši paredzētajam mērķim (piem., ierīce tiek izmantota komerciāliem vai sabiedriskā labuma mērķiem)

Garantija neattiecas uz:

- krāsas bojājumiem, kas radušies normāla nolietojuma rezultātā
- dilstošajām detaļām, kas rezerves daļu kartē ir atzīmēti ar rāmīti xxx xxx (x)
- iekšdedzes motoriem – uz tiem attiecas atsevišķi attiecīgo motoru ražotāju garantijas sniegšanas noteikumi

Garantijas prasību gadījumā lūdzam jūs ar šo garantijas deklarāciju un pirkuma čeku doties pie jūsu tirdzniecības pārstāvja vai uz tuvāko oficiālo klientu apkalpošanas centru. Šī apņemšanās sniegt garantijas pakalpojumus neietekmē tiesības uz likumā noteikto pircēja garantijas prasību iesniegšanu iepretim pārdevējam.

**ES atitikties pareiškimas****LT**

Šiuo mes pareiškiamo, kad šis produktas buvo sukurtas, suprojektuotas ir pagamintas laikantis harmonizuotų ES-direktyvų, ES saugos instrukcijų ir gaminiui taikytinų standartų.

**Produktas**

Benzins sajųtu

**Serijos Nr.**

G2302305

**Gamintojas**

AL-KO Geräte GmbH

Ichenhauser Str. 14

89359 KOETZ

DEUTSCHLAND

**Atstovas**

Anton Eberle

Ichenhauser Str. 14

89359 KOETZ

DEUTSCHLAND

**Tipas**

MS 2600

MS 3300 L

MS 3300 B

MS 4300

**ES direktyvos**

2006/42/EG

2004/108/EG

2000/14/EG + 2005/88/EG

2002/88/EG

**Harmonizuotos normos**

ISO 11806:2009-01

ISO 14982:1998-09

**Pastovaus triukšmo lygis išmatuotas / garantuojamas**

MS 2600 110 /112 dB(A)

MS 3300 L 116/119 dB(A)

MS 3300 B 116/119 dB(A)

MS 4300 109/113 dB(A)

**Atitikties direktyva**

2000 /14/EG

Priedas V

**Named service**

TÜV Rheinland Product Safety GmbH

Am Grauen Stein

51105 Köln

Germany

Közt, 2011-12-13



Antonio De Filippo, Managing Director

**Garantija****LT**

Mes pašalinsime gamintojo klaidas arba medžiagų trūkumus garantiniu dvių metų laikotarpiu, savo nuožiūra, arba pataisydami, arba pakeisdami prietaisą. Garantinis laikotarpis pradamas skaičiuoti nuo pirkimo datos, garantija galioja toje šalyje, kurioje prietaisas buvo nupirktas.

Mūsų garantija galioja tokiais atvejais:

- Kai prietaisas naudojamas pagal instrukciją
- Laikomasi naudojimo vadovo instrukcijų
- Naudojamos originalios atsarginės dalys

Garantija nebegalioja tokiais atvejais:

- Klientas bando pats remontuoti prietaisą
- Prietaisas yra techniškai modifikuotas
- Prietaisas naudojamas ne pagal paskirtį

Garantija neapima:

- Gedimų dėl įprasto nusidėvėjimo
- Keičiamų detalių, kurios yra pažymėtos ženklais xxx xxx (x)
- Keičiamų detalių, kurios yra pažymėtos ženklais

Garantiniu atveju su šia garantijos kortele ir pirkimo įrodymu prašome kreiptis į pardavėją arba artimiausią mūsų įgaliotą remonto dirbtuvę. Ši garantija neapriboja pardavėjo atsakomybės pirkėjo prietaiso atžvilgiu.



**Декларация о соответствии стандартам ЕС****RUS**

Настоящим документом мы заявляем, что данный спроектированный нами продукт соответствует требованиям согласованных директив ЕС, стандартам безопасности ЕС, а также другим стандартам, применяемым к данному продукту.

**Продукт**

Motokosa

**Серийный номер**

G2302305

**Производитель**

AL-KO Geräte GmbH

Ichenhauser Str. 14

89359 KOETZ

DEUTSCHLAND

**Уполномо. представитель**

Anton Eberle

Ichenhauser Str. 14

89359 KOETZ

DEUTSCHLAND

**Тип**

MS 2600

MS 3300 L

MS 3300 B

MS 4300

**Директивы ЕС**

2006/42/EG

2004/108/EG

2000/14/EG + 2005/88/EG

2002/88/EG

**Согласованные нормы**

ISO 11806:2009-01

ISO 14982:1998-09

**Уровень звука****измеренный / гарантируемый**

MS 2600 110 /112 dB(A)

MS 3300 L 116/119 dB(A)

MS 3300 B 116/119 dB(A)

MS 4300 109/113 dB(A)

**Оценка соответствия**

2000 /14/EG

Приложение V

**Учреждение проводив. испытания и его адрес**

TÜV Rheinland Product Safety

GmbH

Am Grauen Stein

51105 Köln

Germany

Kötz, 2011-12-13



Antonio De Filippo, Managing Director

**Гарантия****RUS**

Мы готовы устранить некоторые погрешности материала или изготовления в течение установленного законом срока давности предъявления претензии по качеству (путем ремонта или замены - по нашему усмотрению). Срок давности определяется законодательством страны, где был куплен инструмент.

Наши гарантийные обязательства действительны только в следующих случаях:

- При надлежащем обращении с инструментом
- При соблюдении руководства по эксплуатации
- При использовании оригинальных запасных частей

Гарантия теряет силу в следующих случаях:

- При попытке починить инструмент
- При внесении изменений в конструк. инструмента
- При ненадлежащем использовании инструмента (например, в промышленных или коммунальных целях)

Гарантия не распространяется на:

- Повреждения лакового покрытия, возникшие по причине нормального износа
- Изнашиваемые детали, отмеченные рамкой xxx xxx (x) на карте запасных частей
- Двигатели внутреннего сгорания – На них распространяются отдельные гарантийные обязательства соответствующего производителя двигателей

В случае, требующем предоставления гарантии, пожалуйста, обратитесь с данным гарантийным письмом и чеком, подтверждающим покупку, к Вашему дилеру или в ближайший авторизованный сервисный центр. Данные гарантийные обязательства не распространяются на определенный законом порядок предъявления покупателем претензий по качеству к продавцу.

**Декларація про відповідність стандартам ЄС****UA**

Цим документом ми заявляємо, що даний спроектований нами продукт відповідає вимогам погоджених директив ЄС, стандартам безпеки ЄС, а також іншим стандартам, застосовуваним до даного продукту.

**Продукт**

бензиноюю мотокосою

**Серійний номер**

G2302305

**Виробник**

AL-KO Geräte GmbH

Ichenhauser Str. 14

89359 KOETZ

DEUTSCHLAND

**Уповноважений представник**

Anton Eberle

Ichenhauser Str. 14

89359 KOETZ

DEUTSCHLAND

**Тип**

MS 2600

MS 3300 L

MS 3300 B

MS 4300

**Директиви ЄС**

2006/42/EG

2004/108/EG

2000/14/EG + 2005/88/EG

2002/88/EG

**Погоджені норми**

ISO 11806:2009-01

ISO 14982:1998-09

**Рівень звуку****обмірюваний / гарантований**

MS 2600 110 /112 dB(A)

MS 3300 L 116/119 dB(A)

MS 3300 B 116/119 dB(A)

MS 4300 109/113 dB(A)

**Оцінка відповідності**

2000 /14/EG

Додаток V

**Named service**

TÜV Rheinland Product Safety GmbH

Am Grauen Stein

51105 Köln

Germanv

Kötz, 2011-12-13

Antonio De Filippo, Managing Director

**Гарантія****UA**

Протягом встановленого законодавством строку давності претензій щодо якості пристрою ми усунемо деякі дефекти матеріалу або виробничий брак шляхом ремонту або заміни (за нашим розсудом). Строк давності визначається правовими нормами тієї місцевості, де було куплено пристрій.

Наші гарантійні зобов'язання дійсні лише в таких випадках:

- Належна експлуатація пристрою
- Дотримання інструкції з експлуатації
- Використання оригінальних запасних частин

Гарантія втрачає силу в таких випадках:

- У разі здійснення спроби полагодити інструмент
- технічні зміни пристрою
- У разі неналежного використання інструмента (наприклад, у промислових або комунальних цілях)

Гарантія не розповсюджується на такі випадки:

- На пошкодження лакованої поверхні, які утворились унаслідок звичайного зношування
- Деталі, що зношуються (позначені рамкою xxx xxx (X) на карті запасних частин)
- На двигуни внутрішнього згоряння – На них розповсюджуються окремі гарантійні норми відповідного виробника двигунів

У випадку, що потребує надання гарантії, звертайтеся з цим гарантійним листом та документом, який підтверджує акт купівлі, до Вашого дилера або до найближчого авторизованого сервісного центру. Ці гарантійні зобов'язання не розповсюджуються на правові претензії клієнта до продавця стосовно якості проданого пристрою.

## EG-Декларация за съответствие

BG

С настоящото декларираме, че този продукт в нашето изпълнение отговаря на изискванията на хармонизираните европейски директиви, стандарти на ЕС и на специфичните стандарти.

### Продукт

Храсторезачка / Тример за трева, ръчен  
**Сериен номер**  
G2302305

### Производител

AL-KO Geräte GmbH  
Ichenhauser Str. 14  
89359 KOETZ  
DEUTSCHLAND

### Представител

Anton Eberle  
Ichenhauser Str. 14  
89359 KOETZ  
DEUTSCHLAND

### Тип

MS 2600  
MS 3300 L  
MS 3300 B  
MS 4300

### Европейски директиви

2006/42/EG  
2004/108/EG  
2000/14/EG + 2005/88/EG  
2002/88/EG

### Хармонизирани норми

ISO 11806:2009-01  
ISO 14982:1998-09

### Ниво на шум измерено / гарантирано

MS 2600 110 /112 dB(A)  
MS 3300 L 116/119 dB(A)  
MS 3300 B 116/119 dB(A)  
MS 4300 109/113 dB(A)

### Оценка на съответствието

2000 /14/EG  
Приложение V

### Named service

TÜV Rheinland Product Safety  
GmbH  
Am Grauen Stein  
51105 Köln  
Germany

Kötz, 2011-12-13

  
Antonio De Filippo, Managing Director

## Гаранция

BG

Евентуалните материални или производствени дефекти на уреда се отстраняват от нас по наш избор чрез ремонт или подмяна с нов, в рамките на установеният давностен срок за предявяване на претенции към качеството. Давностният срок се определя според законодателството на страната, в която е закупен уредът.

Нашето гаранционно задължение е валидно само при условие че:

- Уредът се употребява надлежно съгласно предназначението
- Инструкциите за употреба са спазени
- Употребяване са оригинални резервни части

Гаранцията е невалидна, в случай че:

- Правени са опити за ремонт на уреда
- Налице са технически изменения в уреда
- Налице е употреба извън предназначението (напр. за промишлени цели или комунални нужди)

Гаранцията не покрива:

- Повреди на боята, които са резултат на нормално износване
- Бързоизносващи се части, обозначени в списъка с резервни части с формат xxx xxx (x)
- Двигатели с вътрешно горене– за тях важат отделни гаранционни условия, определени от съответния производител на двигателя

При възникване на гаранционно събитие се обърнете с настоящата гаранция и касова бележка към Вашият доставчик или най-близкия оторизиран сервизен център. Тази гаранция доказва законните претенции към качеството на продукта от страна на купувача към продавача.

**Declarație de conformitate CE****RO**

Prin aceasta garantăm că acest produs, în varianta pusă de noi în circulație, corespunde condițiilor directivelor UE armonizate, standardelor UE UE precum și standardelor specifice produsului.

**Produsul**

Mașină portabilă de tăiat iarbă  
**Număr serie**  
G2302305

**Producător**

AL-KO Geräte GmbH  
Ichenhauser Str. 14  
89359 KOETZ  
DEUTSCHLAND

**Împuternicit**

Anton Eberle  
Ichenhauser Str. 14  
89359 KOETZ  
DEUTSCHLAND

**Tip**

MS 2600  
MS 3300 L  
MS 3300 B  
MS 4300

**Directive UE**

2006/42/EG  
2004/108/EG  
2000/14/EG + 2005/88/EG  
2002/88/EG

**Norme armonizate**

ISO 11806:2009-01  
ISO 14982:1998-09

**Nivel acustic  
evaluat / garantat**

MS 2600 110 /112 dB(A)  
MS 3300 L 116/119 dB(A)  
MS 3300 B 116/119 dB(A)  
MS 4300 109/113 dB(A)

**Evaluare conformitate**

2000 /14/EG  
Anexa V

**Named service**

TÜV Rheinland Product Safety  
GmbH  
Am Grauen Stein  
51105 Köln  
Germany

Kötz, 2011-12-13

Antonio De Filippo, Managing Director

**Garanție****RO**

Remedii eventualele greșeli de material sau producție la aparat în timpul perioadei legale de limitare pentru pretențiile de defecțiuni conform alegerii noastre prin reparare sau livrarea pieselor de schimb. Perioada de limitare se stabilește în funcție de legile statului în care a fost livrat aparatul.

Garanția noastră este valabilă doar pentru:

- Deservire corespunzătoare a aparatului
- Respectarea manualului de utilizare
- Folosirea pieselor originale de schimb

Garanția devine nulă în cazurile:

- Reparații la aparat
- Modificări tehnice la aparat
- Utilizare necorespunzătoare (de ex.: în scopuri comerciale sau comunale)

De la garanție sunt excluse:

- Avarii la stratul de lac, cauzate de uzură naturală
- Componente de uzură, care sunt prevăzute pe lista pieselor de schimb cu cadrul xxx xxx (x)
- Motoare cu ardere – pentru acestea sunt valabile prevederile separate de garanție a producătorilor respectivi de motoare

În cazul acordării garanției adresați-vă cu această declarație de acordare a garanției și chitanța de cumpărare dealerului dvs. sau unui service autorizat. Prin această declarație de acordare a garanției pretențiile legale pentru defecțiuni ale cumpărătorului rămân neatinse față de vânzător.

## Δήλωση συμμόρφωσης EK

GR

Διά της παρούσης βεβαιώνουμε ότι το παρόν προϊόν, στην έκδοση με την οποία το θέτουμε σε κυκλοφορία στην αγορά, συμμορφώνεται με τις απαιτήσεις των εναρμονισμένων οδηγιών της Ε.Ε., τα πρότυπα ασφαλείας της Ε.Ε. καθώς και τα πρότυπα που αφορούν τον συγκεκριμένο τύπο προϊόντος.

### Προϊόν

Αίσθηση Βενζίνη  
**Σειριακός αριθμός**  
G2302305

### Κατασκευαστής

AL-KO Geräte GmbH  
Ichenhauser Str. 14  
89359 KOETZ  
DEUTSCHLAND

### Εμπορικός αντιπρόσωπος

Anton Eberle  
Ichenhauser Str. 14  
89359 KOETZ  
DEUTSCHLAND

### Τύπος

MS 2600  
MS 3300 L  
MS 3300 B  
MS 4300

### Οδηγίες ΕΕ

2006/42/EG  
2004/108/EG  
2000/14/EG + 2005/88/EG  
2002/88/EG

### Εναρμονισμένα πρότυπα

ISO 11806:2009-01  
ISO 14982:1998-09

### Στάθμη ηχητικής ισχύος μετρηθείσα / εγγυημένη

MS 2600 110 /112 dB(A)  
MS 3300 L 116/119 dB(A)  
MS 3300 B 116/119 dB(A)  
MS 4300 109/113 dB(A)

### Διαπίστωση της συμμόρφωσης

2000 /14/EG  
Παράρτημα V

### Κοινοποιημένος οργανισμός

TÜV Rheinland Product Safety  
GmbH  
Am Grauen Stein  
51105 Köln  
Germany

Kötz, 2011-12-13

Antonio De Filippo, Managing Director

## Εγγύηση

GR

Σε περίπτωση που υπάρχουν κατασκευαστικά σφάλματα αναλαμβάνουμε την επισκευή ή την αντικατάσταση της συσκευής, σύμφωνα με την κρίση μας, στο διάστημα εντός της νομικής προθεσμίας κατά το οποίο αναγνωρίζονται αξιώσεις αποζημίωσης για ελαττώματα. Το διάστημα αυτό εξαρτάται από τη νομοθεσία της χώρας, στην οποία αποκτήθηκε η συσκευή.

Η υποχρέωση εγγύησης ισχύει μόνο σε περίπτωση:

- προσήκουσας χρήσης της συσκευής
- τήρησης των οδηγιών χρήσης
- χρήσης γνήσιων ανταλλακτικών

Η εγγύηση παύει να ισχύει σε περίπτωση:

- απόπειρες επιδιόρθωσης της συσκευής
- τεχνικών μετατροπών στη συσκευή
- αντικανονικής χρήσης (π. χ. επαγγελματική χρήση ή χρήση από συνεργεία του δήμου)

Από την εγγύηση εξαιρούνται:

- ζημιές στο χρώμα που οφείλονται σε φυσιολογική φθορά
- αναλώσιμα εξαρτήματα που στην κάρτα ανταλλακτικών έχουν ως διακριτικό σύμβολο το πλαίσιο xxx xxx (x)
- κινητήρες εσωτερικής καύσης – για αυτούς ισχύουν οι ειδικοί όροι εγγύησης του εκάστοτε κατασκευαστή κινητήρων

Σε περίπτωση που επιθυμείτε να κάνετε χρήση των δικαιωμάτων της εγγύησης απευθυνθείτε με την παρούσα βεβαίωση εγγύησης και την απόδειξη της αγοράς στο κατάστημα από το οποίο προμηθευτήκατε τη συσκευή ή στο πλησιέστερο εξουσιοδοτημένο σέρβις. Η παρούσα δήλωση εγγύησης δεν θίγει τις έννομες αξιώσεις του πελάτη για αποζημίωση σε περίπτωση ελαττωμάτων, τις οποίες μπορεί αυτός να προβάλλει κατά του πωλητή.

**Изјава за усогласеност за ЕУ****МК**

Со ова изјавуваме дека овој производ, во изведбата која ние сме ја пуштиле во промет, ги задоволува барањата на хармонизираните директиви на ЕУ, безбедносните стандарди на ЕУ и на стандардите кои сепецифични за самиот производ.

**Производ**

Моторна косилка

**Сериски број**

G2302305

**Производител**

AL-KO Geräte GmbH

Ichenhauser Str. 14

89359 KOETZ

DEUTSCHLAND

**Овластено лице**

Anton Eberle

Ichenhauser Str. 14

89359 KOETZ

DEUTSCHLAND

**Тип**

MS 2600

MS 3300 L

MS 3300 B

MS 4300

**Производител**

2006/42/EG

2004/108/EG

2000/14/EG + 2005/88/EG

2002/88/EG

**Хармонизирани норми**

ISO 11806:2009-01

ISO 14982:1998-09

**Ниво на јачината на звукот****Ниво на јачината на звукот**

MS 2600 110 /112 dB(A)

MS 3300 L 116/119 dB(A)

MS 3300 B 116/119 dB(A)

MS 4300 109/113 dB(A)

**Проценка на****усогласеност**

2000 /14/EG

Прилог V

**Назначено место**TÜV Rheinland Product Safety  
GmbH

Am Grauen Stein

51105 Köln

Germany

Kötz, 2011-12-13



Antonio De Filippo, Managing Director

**Гаранција****МК**

Евентуалните побарувања поради грешки во материјалот или во производството на апаратот, за по наш избор ги отстрануваме во текот на законскиот гаранциски рок со поправка или испорака на дел. Гаранцискиот рок секогаш се утврдува според законот во земјата во која е купен апаратот.

Нашата гаранција важи само при:

- прописно третирање на апаратот
- придржување кон упатствата за ракување
- употреба на оригинални резервни делови

Гаранцијата се поништува при:

- обиди за поправка на апаратот
- технички промени на апаратот
- непрописно користење (на пр. комерцијално или комунално)

Гаранцијата не опфаќа:

- вања на бојата кои се последица на нормално абење
- потрошни делови, кои на табелата за резервни делови се означени во рамките на xxx xxx (x)
- мотори со внатрешно согорување - за нив важи посебна гаранција на соодветниот производител на моторот

Во случај на гаранција обратете се со овој гарантен лист и со сметката кај продавачот или во најблиската овластена служба за односи со корисниците. Обврската од гаранција не ги исклучува законските права за побарувања на купувачот во однос на продавачот во случај на штета.

## EG uygunluk açıklaması

TR

Bu vesileyle tarafımızdan piyasaya sunulan modeldeki bu ürünün AB standartları, AB güvenlik standartları ve ürüne özgü standartlar altındaki karma talepleri karşıladığını bilgilerinize sunmak isteriz.

### Ürün

Motorlu

### Seri numarası

G2302305

### Üretici

AL-KO Geräte GmbH  
Ichenhauser Str. 14  
89359 KOETZ  
DEUTSCHLAND

### Yetkili

Anton Eberle  
Ichenhauser Str. 14  
89359 KOETZ  
DEUTSCHLAND

### Tip

MS 2600  
MS 3300 L  
MS 3300 B  
MS 4300

### AB standartları

2006/42/EG  
2004/108/EG  
2000/14/EG + 2005/88/EG  
2002/88/EG

### Karma normal

ISO 11806:2009-01  
ISO 14982:1998-09

### Ses gücü seviyesi ölçülen / garanti edilen

MS 2600 110 /112 dB(A)  
MS 3300 L 116/119 dB(A)  
MS 3300 B 116/119 dB(A)  
MS 4300 109/113 dB(A)

### Uygunluk değerlendirmesi

2000 /14/EG  
ek V

### Resmi makam

TÜV Rheinland Product Safety  
GmbH  
Am Grauen Stein  
51105 Köln  
Germany

Közt, 2011-12-13

Antonio De Filippo, Managing Director

## Garantie

TR

Cihazda herhangi bir malzeme veya üretici hatasında veya arıza durumlarında yasal garanti süresi içinde gerekli değişimler tarafımızdan yapılacak seçime bağlı olarak onarım veya yedek parça teslimi olarak gerçekleştirilecektir. Garanti süresi cihazın satın alındığı ilgili ülkenin yasal zorunluluğu ile belirlenmiştir.

Garanti ancak şu durumlarda geçerlidir:

- Cihazın amacına uygun olarak kullanılmasında
- Kullanım kılavuzunun dikkate alınması
- Orijinal yedek parçaların kullanımında

Garanti hangi durumlarda geçersizdir:

- Cihazda onarım denemeleri
- Cihaz üzerinde teknik değişiklikler
- Talimatlara uygun olmayan şekilde kullanım (örn. ticari veya belediye amaçlı kullanım)

Şunlar garanti dışıdır:

- Normal kullanımdan dolayı ortaya çıkmış boya hasarları
- Yedek parça kartında çerçevesi [xxx xxx (x)] ile işaretlenmiş olan aşınan parçalar
- İçten yanmalı motor – Bunlar için ilgili motor üreticisinin ayrı olarak verilen garanti şartları geçerlidir

Garantinin gerekmesi durumunda lütfen bu garanti belgesi ve cihazın faturası ile satıcınıza veya en yakın yetkili müşteri servisine danışın. Bu garanti onayı ile ürünü satın alanın yasal hasar talepleri saklıdır.

Country	Company	Telephone	Fax
A	AL-KO KOBER Ges.m.b.H.	(+43)3578/2515-100	(+43)3578/2515-31
AUS	AL-KO INTERNATIONAL Pty. Ltd.	(+61)3/9767-3700	(+61)3/9767-3799
B / L	Eurogarden NV	(+32)16/805427	(+32)16/805425
BG	Valerii S&M Group SJ	(+359)2 942 34 02	(+359)2 942 34 10
CH	AL-KO KOBER AG	(+41)56/418-31 53	(+41)56/4183160
CZ	AL-KO KOBER Spol. S.R.O.	(+420)382/210381	(+420)382/212782
D	AL-KO GERÄTE GmbH	(+49)8221/203-0	(+49)8221/97-8166
DK	AL-KO GINGE A/S	(+45)98821000	(+45)98825454
EST/LT/LV	SIA AL-KO KOBER	(+371)67/627-326	((+371)67/807-018
F	AL-KO S.A.S.	(+33)3/8576-3500	(+33)3/8576-3581
GB	Rochford Garden Machinery Ltd.	(+44)1963/828050	(+44)1963/828052
H	AL-KO KFT	(+36)29/5370-50	(+36)29/5370-51
HR	Brun.ko.-prom d.o.o.	(+385)1 3096 567	(+385)1 3096 567
I	AL-KO KOBER GmbH / SRL	(+39) 039/9329-311	(+39) 039/9329-390
IN	AGRO-COMMERCIAL	(+91)3322874206	(+91)3322874139
IQ	Gulistan Com	(+946)750 450 80 64	
IRL	Cyril Johnston & Co. Ltd.	(+44)2890813121	(+44)2890914220
LY	ASHOFAN FOR AGRICULT. ACC.	(+218)512660209	(+218)512660209
MA	BADRA Sarl	(+212)022447128	(+212)022447130
MK	Techno Geneks	(+389)2 2551801	(+389)2 2520175
N	AL-KO GINGE A/S	(+47)64/86-2550	(+47)64/86-2554
NL	O.DE LEEUW GROENTECHNIEK	(+31)38/444 6160	(+31)38/444 6358
PL	AL-KO KOBER Sp. z.o.o.	(+48)61/816-1925	(+48)61/816-1980
RO	OMNITECH Technology SRL	(+4)021 326 36 72	(+4)021 326 36 79
RUS	OOO AL-KO KOBER	(+7)499/16887-16	(+7)499/96600-00
RUS	ZAO AL-KO St. Petersburg GmbH	(+7)812/446-1075	(+7)812/446-1075
S	GINGE Svenska AB	(+46)31/57-3580	(+46)31/57-5620
SK	AL-KO KOBER Slovakia Spol. S.R.O.	(+421)2/4564-8267	(+421)2/4564-8117
SLO	Darko Opara s.p.	(+386)1 722 58 50	(+386)1 722 58 51
SRB	Agromarket d.o.o.	(+381)34 308 000	(+381)34 308 16
TR	ZIMAS A.S.	(+90)232 4580586	(+90)232 4572697
UA	TOV AL-KO KOBER	(+380)44/492 33-96	(+380)44/496 66-93



## **ОФИЦИАЛЬНЫЙ ДИЛЕР В УКРАИНЕ:**

[storgom.ua](https://storgom.ua)

### **ГРАФИК РАБОТЫ:**

Пн. – Пт.: с 8:30 по 18:30

Сб.: с 09:00 по 16:00

Вс.: с 10:00 по 16:00

### **КОНТАКТЫ:**

+38 (044) 360-46-77

+38 (066) 77-395-77

+38 (097) 77-236-77

+38 (093) 360-46-77

Детальное описание товара:

<https://storgom.ua/product/motokosa-al-ko-ms-4300.html>

Другие товары: <https://storgom.ua/benzinovyе-motokosy.html>