

INFORMATION | MANUALS | SERVICE

SPV 10000 INOX SPV 15000 INOX



D Inhaltsverzeichnis	Seite
Bildteil	BT
Technische Daten	TD
Gebrauchsanleitung	D 1 - D 4
EG-Konformitätserklärung	EU 1 - EU 4
Garantie	G 1 - G4

GB Table of contents	Page
Illustrations	BT
Technical Data	TD
Operating Instructions	GB 1 - GB 4
EU Certificate of Conformity	EU 1 - EU 4
Guarantee	G 1 - G4

F Table des matières	Page
Figures	BT
Caractéristiques Techniques	TD
Mode d'emploi	F 1 - F 4
Déclaration de Conformité CE	EU 1 - EU 4
Garantie	G 1 - G4

I Indice Pagina	Pagina
Figure	BT
Dati tecnici	TD
Istruzioni d'uso	I 1 - I 4
Dichiarazione di conformita	EU 1 - EU 4
Garanzia	G 1 - G4

E Índice Págin	Página
Figuras	BT
Características Técnicas	TD
Instrucciones para el uso	E 1 - E 4
Declaración Conformidad CE	EU 1 - EU 4
Garantía	G 1 - G4

NL Inhoud Pagina	Pagina
Afbeeldingen	BT
Technische Eigenschappen	TD
Gebruiksaanwijzing	NL 1 - NL 4
Verklaring van Overeenstemming met CE	EU 1 - EU 4
Garantie	G 1 - G4

RUS Содержание	Страница
Рисунки	BT
Технические характеристики	TD
Инструкция по эксплуатации	RUS 1 - RUS 4
Заявление о соответствии нормам ЕС	EU 1 - EU 4
Гарантия	G 1 - G4

SK Obsah	Strana
Obrázky	BT
Technické Údaje	TD
Návod na použitie	SK 1 - SK 4
Potvrdenie Zhodnosti s Normami Eur. Spol.	EU 1 - EU 4
Záruka	G 1 - G4

CZ Obsah	Strana
Obrázky	BT
Technické Údaje	TD
Návod na použití	CZ 1 - CZ 4
Potvrzení Shodnosti s Normami Evr. Spol.	EU 1 - EU 4
Záruka	G 1 - G4

PL Spis treści	Strona
Rysunki	BT
Charakterystyka Techniczna	TD
Instrukcja użytkowania	PL 1 - PL 4
Deklaracja Zgodności z UE	EU 1 - EU 4
Gwarancja	G 1 - G4









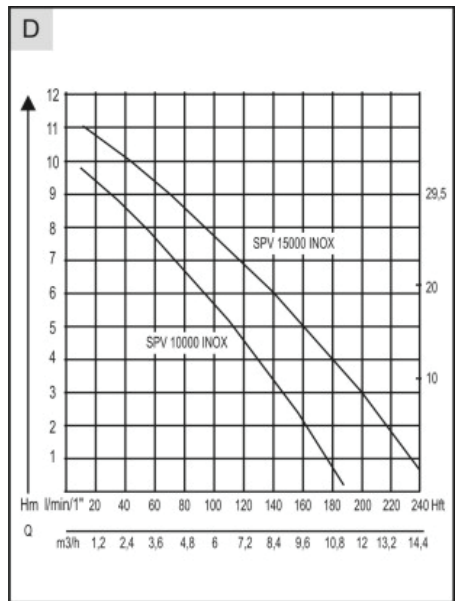
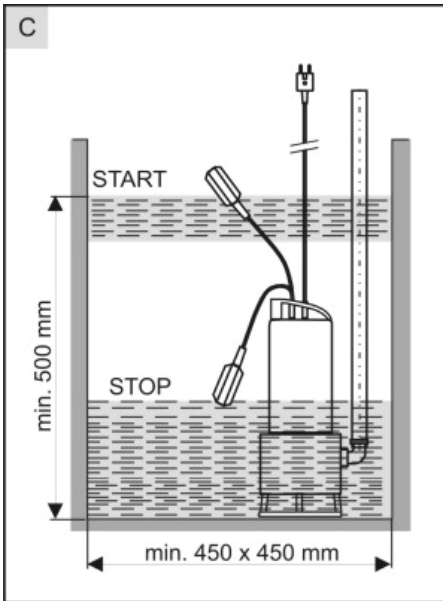
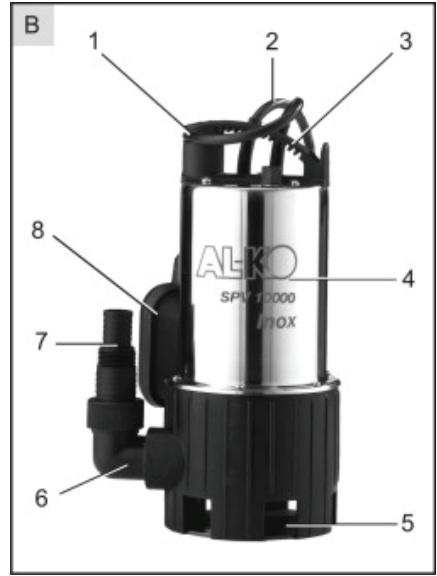
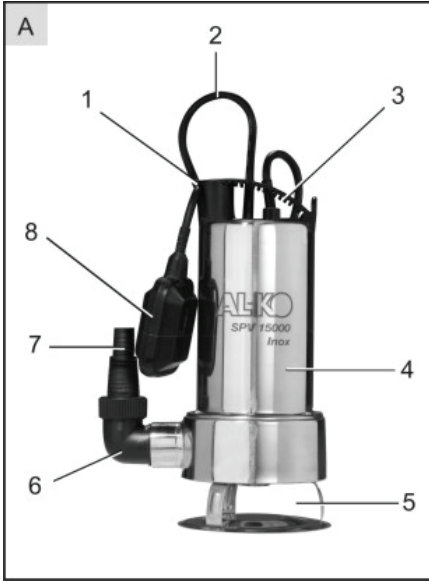



SLO Kazalo	Stran
Slike	BT
Tehnični podatki	TD
Navodila za uporabo	SLO 1 - SLO 4
Izjava o konformnosti s priporočili EU	EU 1 - EU 4
Garancija	G 1 - G4

H Tartalomjegyzék	Oldal
Abrák	BT
Műszaki Adatok	TD
Használati utasítás	H 1 - H 4
Európai Unió's Megfelelési Nyilatkozat	EU 1 - EU 4
Garancia	G 1 - G4

DK Indholdsfortegnelse Side	Side
Billeder	BT
Tekniske data	TD
Brugsanvisning	DK 1 - DK 4
EU-konformitetserklæring	EU 1 - EU 4
Garanti	G 1 - G4

S Innehållsförteckning	Sida
Bildel	BT
Tekniska data	TD
Bruksanvisning	S 1 - S 4
EG-konformitetsdeklaration	EU 1 - EU 4
Garanti	G 1 - G4



	SPV 10000 Inox Art.Nr. 112467	SPV 15000 Inox Art.Nr. 112379
	750 W	1100 W
	230 V AC, 50 Hz	230 V AC, 50 Hz
	IPX8	IPX8
	10 m	11 m
	10000 l/h	15000 l/h
	5 m	7 m
	30 mm	35 mm
	35 °C	35 °C
	6,6 kg	7,8 kg
	4 cm	6 cm
	50 cm 20 cm	50 cm 20 cm
	10 m	10 m

Einleitung

Lesen Sie vor der Inbetriebnahme der Tauchpumpe diese Bedienungsanleitung sorgfältig durch. Dies ist die Voraussetzung für sicheres Arbeiten und störungsfreie Handhabung.

Bewahren Sie die Bedienungsanleitung stets verfügbar auf und geben Sie diese auch an Nachbenutzer weiter.

Nachfolgend sind die in dieser Bedienungsanleitung verwendeten Symbole erläutert:



VORSICHT

steht bei Arbeits- oder Betriebsverfahren, die genau einzuhalten sind, um eine Gefährdung von Personen auszuschließen.



ACHTUNG

enthält Informationen, die beachtet werden müssen, um Schäden am Gerät zu verhindern.



HINWEIS

steht für technische Erfordernisse, die besonders beachtet werden müssen.



Die Tauchpumpe darf nur bestimmungsgemäß verwendet werden. Stellen Sie vor Gebrauch sicher, dass:

- die Tauchpumpe, das Anschlusskabel und der Netzstecker nicht beschädigt sind
- sich keine Personen im Kontakt mit dem Fördermedium befinden.



Beschädigte Tauchpumpen dürfen nicht betrieben werden. Reparaturen dürfen nur durch unsere Kundendienstwerkstätten durchgeführt werden.



Die Tauchpumpe nie am Anschlusskabel hochheben, transportieren oder befestigen. Benutzen Sie das Anschlusskabel nicht, um den Netzstecker aus der Steckdose zu ziehen.



Ziehen Sie vor Wartungs-, Pflege- und Reparaturarbeiten oder bei Störungen stets den Netzstecker. Schützen Sie den Netzstecker vor Feuchtigkeit.



Jegliche eigenmächtigen Veränderungen oder Umbauten an der Tauchpumpe sind verboten.

Sicherheitshinweise



Die Tauchpumpe darf nur an einer elektrischen Einrichtung gemäß DIN/VDE 0100, Teil 737, 738 und 702 betrieben werden. Zur Absicherung müssen ein Leitungsschutzschalter 10 A sowie ein Fehlerstromschutzschalter mit einem Nennfehlerstrom von 10/30 mA installiert sein.



Die Angaben über Netzspannung und Stromart am Typenschild müssen mit den Daten Ihres Elektronetzes übereinstimmen.



Verwenden Sie nur Verlängerungskabel 3 x 1,5 mm² der Qualität H07RN-F nach DIN 57282/57245 mit spritzwassergeschützter Steckvorrichtung. Kabeltrommeln müssen vollständig abgerollt sein.



Die Tauchpumpe darf nicht betrieben werden von:

- Personen, die die Bedienungsanleitung nicht gelesen und verstanden haben
- Kindern und Jugendlichen unter 16 Jahren.

Verwendungszweck

Bestimmungsgemäße Verwendung

Die Tauchpumpe ist für die private Nutzung in Haus und Garten bestimmt. Sie darf nur im Rahmen der Einsatzgrenzen gemäß den technischen Daten betrieben werden.

Die Tauchpumpe ist ausschließlich für folgende Anwendungen geeignet:

- zur Entwässerung bei Überschwemmungen
- für das Um- und Auspumpen von Behältern
- zur Wasserentnahme aus Brunnen und Schächten
- zum Belüften/Umwälzen von Teichen und künstlichen Wasserläufen
- zum Entwässern von Drainagen und Sickerschächten.

Die Tauchpumpe ist ausschließlich zum Fördern von folgenden Flüssigkeiten geeignet:

- Klarwasser
- Regenwasser
- chlorhaltigem Wasser (Schwimmbadwasser)
- Brauchwasser
- Schmutzwasser mit max. 5% Schwebstoffanteil und einer Korngröße von max. 30 mm Durchmesser.

Bestimmungswidrige Verwendung

Die Tauchpumpe darf nicht im Dauerbetrieb eingesetzt werden. Sie ist nicht geeignet zur Förderung von:

- Trinkwasser
- Salzwasser
- Lebensmittel
- aggressiven Medien, Chemikalien
- ätzenden, brennbaren, explosiven oder gasenden Flüssigkeiten
- Flüssigkeiten, die wärmer als 35 °C sind
- sandhaltigem Wasser und schmirgelnden Stoffen

Gerätebeschreibung

Tauchpumpe (Bild A, B)

- 1 Kabelklemmung
- 2 Anschlusskabel
- 3 Tragegriff
- 4 Pumpengehäuse
- 5 Ansaugöffnung
- 6 Anschlusswinkel
- 7 Kombಿನippel
- 8 Schwimmerschalter

Funktion

Die Tauchpumpe saugt das Fördermedium durch die Ansaugöffnung (5) an und fördert zum Pumpenausgang.

Thermoschutz

Die Tauchpumpe ist mit einem Thermoschalter ausgestattet, der die Pumpe bei Überhitzung abschaltet. Nach einer Abkühlphase von ca. 15 - 20 Minuten schaltet die Pumpe selbsttätig wieder ein. Betreiben Sie die Pumpe nur im eingetauchten Zustand.

Geräteaufstellung, Inbetriebnahme

Druckleitung montieren

1. Schrauben Sie den Anschlusswinkel (6) in den Pumpenausgang ein
2. Schrauben Sie den Kombಿನippel (7) in den Anschlusswinkel (6) ein.
3. Befestigen Sie einen Schlauch am Kombಿನippel.



Der Kombಿನippel kann entsprechend dem gewählten Schlauchanschluss abgeschnitten werden. Die beste Förderleistung wird durch Verwenden des größtmöglichen Schlauchdurchmessers erreicht.

4. Wickeln Sie das Anschlusskabel ganz ab.



Stellen Sie sicher, dass elektrische Steckverbindungen im überflutungssicheren Bereich angebracht sind.



Tauchen Sie die Pumpe langsam in das Fördermedium ein. Halten Sie die Pumpe dabei leicht schräg, damit eventuell eingeschlossene Luft entweichen kann (entlüften). Achten Sie auf sicheren Stand der Pumpe. Stellen Sie die Pumpe bei schlammigem, sandigem oder steinigem Untergrund auf eine geeignete Platte, oder betreiben Sie die Pumpe an einem Seil hängend. Achten Sie auf ausreichenden Abstand zum Grund.



Die Pumpe darf keine Festkörper ansaugen. Sand und andere schmirgelnde Stoffe im Fördermedium zerstören die Pumpe. Befestigen Sie zum Eintauchen der Pumpe in Brunnen und Schächten ein Seil am Tragegriff. Achten Sie bei Schächten auf ausreichende Dimensionierung, siehe Bild C.



Decken Sie Schächte trittsicher ab.

5. Stecken Sie den Netzstecker in die Steckdose. Die Pumpe schaltet bei Erreichen eines bestimmten Wasserstandes (Einschalhöhe) durch den Schwimmerschalter **automatisch** ein und beim Abfallen des Wasserstandes auf die Ausschalthöhe wieder ab, siehe technische Daten.



Schließen Sie durch geeignete Maßnahmen aus, dass bei Störungen an der Pumpe Folgeschäden durch die Überflutung von Räumen entstehen. Dies ist beispielsweise durch die Installation einer Alarmanlage oder einer Reservepumpe sicherzustellen.



Lassen Sie die Pumpe nicht gegen eine geschlossene Druckleitung laufen.

Abpumpen auf Restwasserhöhe

Zum Abpumpen auf Restwasserhöhe (siehe technische Daten) muss der Schwimmerschalter wie folgt **manuell** bedient werden:

1. Ziehen Sie den Netzstecker aus der Steckdose.
2. Befestigen Sie den Schwimmerschalter nach oben.
3. Stecken Sie den Netzstecker in die Steckdose. Die Pumpe schaltet ein und beginnt zu fördern.



Beaufsichtigen Sie die Pumpe beim Abpumpen auf Restwasserhöhe ständig und vermeiden Sie den Trockenlauf der Pumpe. Setzen Sie die Pumpe bei Erreichen der Restwasserhöhe durch Ziehen des Netzsteckers außer Betrieb.



Wird die Restwasserhöhe unterschritten (kleiner 10/40 mm) saugt die Pumpe Luft an. In diesem Fall muss die Pumpe bei ansteigendem Wasserstand und vor erneutem Betrieb entlüftet werden (siehe Inbetriebnahme).

Einstellen der Ein- und Ausschalthöhe

Das Kabel des Schwimmerschalters ist am Pumpengehäuse festgeklemmt. Durch Verändern der Klemmposition können die Schaltepunkte des Schwimmerschalters individuell eingestellt werden. Empfohlene Kabellänge des Schwimmerschalters ca. 120 mm.

Pumpe ausschalten

1. Ziehen Sie den Netzstecker aus der Steckdose.

Wartung und Pflege



Vor Beginn jeder Wartungsarbeit ist das Gerät vom Netz zu trennen und gegen Wiedereinschalten zu sichern.

Reinigungsarbeiten

- Nach Förderung von chlorhaltigem Schwimmbadwasser oder Flüssigkeiten, die Rückstände hinterlassen, muss die Pumpe mit klarem Wasser durchgespült werden
- Reinigen Sie die Ansaugschlitze des Saugfußes nach Bedarf mit klarem Wasser.

Frostschutz



Schützen Sie die Pumpe vor Frost. Dazu die Pumpe entleeren und frostsicher lagern.

Entsorgung



RL 2002/96 EG

Das Gerät darf nicht dem Hausmüll beigefügt sondern muss fachgerecht entsorgt werden. Verpackung und Zubehör sind aus recyclingfähigem Materialien hergestellt und entsprechend zu entsorgen

Störung



Vor allen Arbeiten zur Störungsbeseitigung den Netzstecker ziehen.

Störung	Ursache	Beseitigung
Motor läuft nicht	Lauftrad blockiert	Schmutz im Ansaugbereich entfernen
	Thermoschalter hat abgeschaltet	Warten, bis der Thermoschalter die Pumpe wieder einschaltet. Auf maximale Temperatur des Fördermediums achten. Pumpe prüfen lassen
	Keine Netzspannung vorhanden	Stromversorgung von Elektrofachkraft prüfen lassen
	Schwimmerschalter schaltet nicht bei ansteigendem Wasserstand	Pumpe an eine AL-KO Servicestelle schicken
Tauchpumpe läuft, aber fördert nicht	Luft im Pumpengehäuse	Luft durch Schräghalten der Pumpe entweichen lassen
	Saugseitige Verstopfung	Schmutz im Ansaugbereich entfernen
	Druckleitung geschlossen	Druckleitung öffnen
	Druckschlauch geknickt	Druckschlauch strecken
Fördermenge zu gering	Schlauchdurchmesser zu klein	Größeren Druckschlauch verwenden
	Saugseitige Verstopfung	Schmutz im Ansaugbereich entfernen
	Förderhöhe zu groß	Förderhöhe verringern

Bei nicht behebbaren Störungen wenden Sie sich bitte an unseren zuständigen Kundendienst.

Introduction

Please read the operating instructions carefully before you use the submersible pump to prevent accidents and ensure the trouble-free operation of the pump.

Make sure you keep the instructions at hand for quick reference. If you resell your pump or give it to another user, please include these instructions in the sale or the gift.

The following symbols are used in the instructions:

 **DANGER**
This symbol draws your attention to work processes or operating procedures that have to be carefully observed in order to prevent serious injury to the user or another person.

 **CAUTION**
This symbol draws your attention to information you need to ensure that your pump is not damaged due to improper or careless use.

 **PLEASE NOTE**
The information symbol draws your attention to essential technical requirements.

For Your Safety

 The submersible pump may only be connected to an electrical device which is compliant with DIN/VDE 0100, Parts 737, 738 and 702. Make sure that fuse protection in the form of a 10 A automatic cut-out and a fault current guard circuit with a nominal fault current of 10/30 mA is installed.

 The supply voltage and current specified on the type plate must be identical with the voltage and current of your electrical system.

 If you need to connect your pump to an extension cord, make sure that the cable is 3 x 1.5 mm² that it corresponds to type H07RN-F and is compliant with DIN 57282/57245. The connector must be splash-proof. Cable drums must be completely unwound.

 The submersible pump may not be operated by anyone

- who has not read or does not fully understand the operating manual or
- is under the age of 16.

 The submersible pump may not be used for any other than its designated use. Before putting the pump into operation, make sure that

- the submersible pump, the electric cable and the plug are not worn or damaged and
- Nobody is near, touching or in the liquid to be pumped.

 Do not operate the submersible pump if it is damaged. Necessary repairs must be carried out in a qualified AL-KO service centre.

 Never use the electric cable to lift, carry or attach the submersible pump to another object. Do not pull on the cable when unplugging the pump.

 Make sure that the pump is unplugged before beginning any maintenance, repair or cleaning work. In the event of a malfunction, immediately unplug the pump. Make sure that the plug does not get wet.

 Do not attempt to make any changes or modifications to the submersible pump by yourself. You may endanger your life or invalidate the warranty.

Use

Designated use

The submersible pump is designed for home use in your house or garden. Please observe the technical data given in the instructions before putting the pump into operation.

Your submersible pump has been designed for use in the following applications:

- emptying your cellar or house after a flood,
- emptying containers or pumping liquid from one container into another,
- pumping water from wells,
- aerating garden ponds or artificial brooks and streams,
- emptying drains or cisterns .

The submersible pump is designed to pump only the following liquids:

- clear water,
- rain water,
- chlorine water (pool water),
- water for domestic use,
- waste water with no more than 5% suspended matter and a grain size of max. 30 mm diameter

Prohibited use

Your submersible pump is not intended for permanent operation. The pump may not be used to pump the following liquids:

- drinking water,
- salt water,
- beverages or liquid foods,
- corrosives or chemicals
- acids or combustible, explosive or gas-forming liquids,
- liquids with a temperature above 35 °C
- sandy water or water containing abrasives,

Description of the Pump

Submersible pump (Fig. A, B)

- 1 Cable terminal
- 2 Electric cable
- 3 Handle
- 4 Pump housing
- 5 Suction slots
- 6 Elbow connector
- 7 Multi-size nipple
- 8 Float switch

Function of the pump

The submersible pump sucks the liquid to be pump-ed into the pump through the suction slots (5) and pumps it out at the outlet.

Thermal protection

Your submersible pump is equipped with a thermal protection switch which automatically switches off the pump in case of overheating. The pump will remain off until it has cooled down. After about 15 - 20 minutes, the pump will automatically switch on.

Setting up and Operating the Pump

1. Screw the elbow connector (6) into the pump outlet.
2. Screw the multi-size nipple (7) into the elbow connector (6).
3. Attach a hose to the multi-size nipple.



You can cut off the tip of the multi-size nipple to fit the diameter of the hose you are using. Using a hose with the largest possible diameter will greatly improve the performance of the pump.

4. Uncoil the electric cable completely.



Make sure that any electrical connections are not exposed to water and do not lie within the outflow of the pump.



When placing the pump in the liquid, make sure to let it down slowly. You may need to tilt the pump slightly so that air trapped in the body is released. Set the pump on the bottom so that it cannot fall over. If the bottom should be sandy or muddy or rocky and uneven, place the pump on a suitable hard, flat surface or suspend it from a rope attached to a secure object. Make sure to leave adequate room between the pump and the bottom so that it cannot suck up solid matter.





Make sure that the pump does not suck in solid matter. Sand or other abrasive particles suspended in the liquid will lead to increased wear and tear and may impact the performance of your pump. Before lowering the pump into a well or a cistern, attach a rope to the handle. When placing the pump inside a cistern, make sure that the shaft is large enough for the pump to fit. For min. shaft dimensions, see Figure C.



Place a cover over the cistern so that no one will fall in.

5. Plug the pump into the socket. As soon as the pump has reached the cut-in (= START) level, the float switch will **automatically** switch the pump on. When the liquid has fallen below the cut-off (=STOP) level, the pump will automatically switch off, see technical data.

 Take suitable measures, e.g. installation of an alarm or a back-up pump, to ensure that flooding will not occur if the pump should malfunction.

 Make sure that the pump does not run on a blocked or closed pressure hose.

Pumping out any remaining liquid

Before you can pump out any remaining liquid below the cut-off (= STOP) level (see technical data), you will have to operate the float switch **manually**:

1. Unplug the electric cable.
2. Fix the float switch so that it remains in an upright position.
3. Plug in the electric cable. The pump will automatically switch on and pump out any remaining liquid.

 While pumping out remaining liquid, make sure to keep the pump under observation and turn it off by pulling the plug when the liquid has been completely pumped out, so that the pump does not suck air, as this may damage your pump.

 If the level of the remaining water drops below 10/40 mm, the pump will suck in air. Before using the pump again to drain liquid, the air trapped in the pump will have to be let out (see Setting up and Operating the Pump).

Adjusting the cut-in and cut-off levels

The float switch cable is attached to the pump housing. You can adjust the cut-in = START and cut-off = STOP levels for operation by simply changing the height of the switch as desired. Recommended length of the float switch cable is approx. 120 mm.

Switching off the Pump

1. To switch off the pump, just pull the plug of the electric cable from the socket.

Maintenance and Cleaning

 Before beginning any maintenance or cleaning work, make sure that the pump has been unplugged and take precautions to ensure that it cannot be switched on during work!

Cleaning the pump

- If you have used your pump to pump chlorine water (pool water) or liquids which leave a residue, flush your pump out with clear water after use.
- Clean the suction slots located in the suction body with clear water as required.

Protect from frost

 Your pump is susceptible to low temperatures. Make sure to empty the pump of residual liquid and store it so that it is protected from frost.

Disposal



RL 2002/96 EG

Do not dispose of worn-out units through the household garbage!

The appliance, its packaging and accessories are all produced from recyclable materials and must be disposed of accordingly.

Malfunctions



Before you attempt to remedy any malfunction of your pump, pull the plug to prevent injury or death due to electrocution!

What is wrong?	What is the possible reason?	How to remedy the malfunction:
Motor does not run.	Impeller is blocked.	Remove blockage in inlet area. Clean the impeller with a jet of water.
	Thermal switch has switched off.	Wait until the thermal switch has automatically turned the pump on again. Check water temperature. Have the pump checked.
	No power.	Have a qualified electrician check the power supply.
	Float switch does not work even though liquid is above cut-in level.	Send pump to your nearest AL-KO service centre.
Submersible pump runs but is not pumping out liquid.	Air is trapped in the pump housing.	Tilt the pump to let the trapped air out.
	Suction slots are blocked.	Remove blockage and clean suction slots.
	Pressure line is blocked.	Clear blockage in pressure line.
	Pressure hose is bent.	Straighten out pressure hose.
Submersible pump is only pumping out liquid very slowly or weakly.	Hose diameter is too small.	Attach a hose with a larger diameter.
	Suction slots are blocked.	Remove blockage and clean suction slots.
	Pumping height is too great.	Lower pumping height.

If you are unable to remedy a malfunction, please call the AL-KO service centre nearest you.

Introduction

Avant de faire démarrer la pompe immergée, lire attentivement le présent livret de mode d'emploi afin de prévenir tout accident et afin d'assurer un fonctionnement parfait de l'appareil.

Le mode d'emploi doit toujours se trouver à votre portée et il doit être transmis à tout usager qui aura acheté la pompe où à qui on l'aurait cédée.

Dans le présent livret nous utiliserons les symboles suivants:



PRUDENCE

Ce symbole concerne les procédures de travail et de fonctionnement qui doivent être respectées attentivement pour éviter les risques encourus par l'utilisateur ou par d'autres personnes.



ATTENTION

Ce symbole concerne les informations qui doivent être respectées afin de ne pas endommager l'appareil.



REMARQUE

Ce symbole représente une information concernant les propriétés techniques à respecter.

Mesures de Sécurité



La pompe ne peut être reliée qu'à une installation électrique conforme à DIN/VDE 0100, Section 737, 738, et 702. Pour des questions de sécurité, s'assurer qu'un disjoncteur différentiel 10 A soit installé ainsi qu'un interrupteur de sécurité pour des pannes de courant avec un courant nominal de 10/30 mA.



Les indications relatives à la tension de réseau et au type de courant reporté sur la plaque technique doivent correspondre aux caractéristiques de votre installation électrique.



Si des rallonges sont nécessaires, utiliser exclusivement un câble de rallonge 3 x 1,5 mm² du type HO7RN-F conforme à DIN 57282/57245 avec une prise de courant étanche. Les fils ne doivent pas être emmêlés.



La pompe ne doit pas être actionnée par:

- des personnes qui n'ont pas lu ou qui n'ont pas compris le mode d'emploi,
- des mineurs de moins de 16 ans.



La pompe doit être exclusivement utilisée dans des emplois pour lesquels elle est conçue. Avant de la faire démarrer, s'assurer que:

- la pompe, le câble d'alimentation et la fiche ne soient pas endommagés
- qu'il n'y ait personne en contact avec l'eau.



Ne pas actionner les pompes si elles sont endommagées. Les réparations doivent être effectuées exclusivement par les services après-vente AL-KO.



La pompe doit être soulevée et transportée uniquement par le manche. Ne pas utiliser le câble d'alimentation pour enlever la fiche de la prise de courant.



Débrancher la pompe avant d'effectuer des interventions d'entretien, de nettoyage et de réparations ou en cas d'anomalie et enlever la fiche du câble d'alimentation de la prise de courant. Protéger la fiche de l'humidité.



Il est interdit d'effectuer arbitrairement une quelconque modification ou variation sur la pompe.

Utilisation

Applications prévues

La pompe est destinée à une utilisation domestique à l'intérieur ou dans un jardin. Elle doit être utilisée uniquement dans le cadre fixé par les limites d'emploi conformément aux caractéristiques techniques.

La pompe est exclusivement appropriée pour les applications suivantes:

- vidange de cave et de maisons en cas d'inondations;
- vidange de réservoirs ou transvasement;
- drainage de puits et de citernes;
- aération/circulation d'étang et cours d'eau artificiels;
- drainage de tout-à-l'égout et de puits filtrants

La pompe est exclusivement appropriée pour le pompage des liquides suivants:

- eau claire;
- eau de pluie;
- eau contenant du chlore (eau de piscine);
- eau à usage domestique;
- eaux usées contenant une quantité maximum de matériel en suspension de 5% et un grain de 30 mm de diamètre maximum les.

Applications interdites

La pompe ne doit pas être employée en service continu. La pompe n'est pas appropriée pour le pompage:

- d'eau potable;
- d'eau salée;
- d'aliments liquides;
- de substances corrosives, chimiques;
- de liquides acides, inflammables, explosifs ou volatils;
- de liquides ayant une température supérieure à 35°C;
- d'eau sablonneuse ou de liquides abrasifs;

Description de la Pompe

Pompe immergée (Figure A, B)

- 1 Presse-câble
- 2 Câble d'alimentation
- 3 Manche
- 4 Corps pompe
- 5 Fissures d'aspiration
- 6 Raccord coudé
- 7 Nipple multi-raccord en plastique
- 8 Interrupteur à flotteur

Fonction

La pompe aspire l'eau à travers les fissures d'aspiration (5) et elle la débite à travers la tête de refoulement.

Protection thermique

La pompe est dotée d'un interrupteur thermique qui débranche la pompe en cas de surchauffe. Après une phase de refroidissement d'environ 15-20 minutes, la pompe redémarre automatiquement.

Installation et Mise en Fonction de la Pompe

1. Visser le raccord coudé (6) sur la tête de refoulement.

2. Visser le nipple multi-raccord en plastique (7) au raccord coudé (6).
3. Visser le nipple multi-raccord en plastique.



Le nipple multi-raccord en plastique peut être coupé pour être adapté au raccord du tube préalablement choisi. On peut obtenir un meilleur débit en utilisant un tuyau ayant le diamètre le plus grand possible.

4. Dérouler le câble d'alimentation.



S'assurer que les fiches soient placées dans des endroits à l'abri des inondations.



Immerger lentement la pompe dans l'eau. Garder la pompe sur une position légèrement oblique, afin de faire sortir l'air qui serait éventuellement resté à l'intérieur (évacuer l'air). Surveiller le niveau de sécurité. En cas de sous-sol boueux, sablonneux ou caillouteux, il est préférable de mettre la pompe sur un plan approprié, ou bien d'actionner la pompe suspendue à une corde. Faire en sorte qu'il y ait une distance suffisante entre la pompe et la terre.



La pompe ne peut aspirer aucun corps solide. Le sable ainsi que d'autres substances abrasives présentes dans l'eau détruisent la pompe. Pour les pompes immergées dans les puits ou les citernes, il est préférable de fixer une corde à la poignée. Dans le cas de citernes, il est nécessaire de bien faire attention aux dimensions qui doivent être appropriées (voir figure C).



Ouvrir les citernes prudemment.

5. Introduire la fiche dans la prise de courant. Quand un certain niveau a été atteint (hauteur de démarrage), l'interrupteur à flotteur fait démarrer **automatiquement** la pompe et l'arrête en cas de diminution du niveau de l'eau sous la hauteur d'arrêt. Consulter les caractéristiques techniques.



En respectant les bonnes mesures, faire en sorte qu'en cas de panne, la pompe ne soit pas endommagée à cause de l'inondation de locaux. Ceci peut être évité, en installant, par exemple, un dispositif d'alarme ou d'une pompe d'urgence.



Ne pas faire tourner la pompe avec le

tuyau de refoulement fermé ou bloqué.

Pompage de l'eau restante au-dessus du niveau de l'eau résiduelle

Pour pomper toute l'eau restante au-dessus du niveau d'eau résiduelle (voir Caractéristiques techniques), l'interrupteur à flotteur doit être actionné **manuellement** comme suit:

1. Enlever la fiche de la prise de courant.
2. Relever l'interrupteur à flotteur et le fixer sur une position verticale.
3. Introduire la fiche dans la prise de courant. La pompe démarra et pompera toute l'eau restante au-dessus du niveau d'eau résiduelle.



Surveiller constamment la pompe au cours du pompage de l'eau restante pour éviter le fonctionnement à sec. Arrêter la pompe en la déconnectant de la prise quand l'eau a été éliminée.



Si la hauteur d'eau résiduelle est inférieure à 10/40 mm, la pompe aspire de l'air. Dans ce cas, avant de l'utiliser une nouvelle fois, la pompe doit être vidée de l'air resté à l'intérieur du corps de pompe. (Voir Démarrage).

Mise en place de la hauteur de démarrage et arrêt

Le câble de l'interrupteur à flotteur est bloqué sur le corps de la pompe. Les niveaux de démarrage et d'arrêt peuvent être réglés en changeant la position de blocage du câble de l'interrupteur à flotteur sur la pompe. La longueur conseillée du câble de l'interrupteur à flotteur est d'environ 120 mm.

Arrêt de la Pompe

1. Il suffit d'extraire la fiche de prise de courant.

Entretien et Nettoyage



Avant d'effectuer une quelconque intervention d'entretien ou de nettoyage, la pompe doit être déconnectée du réseau d'alimentation. Enlever la fiche du câble d'alimentation de la prise de courant.

Nettoyage de la pompe

- Laver la pompe à l'eau claire après le pompage d'une eau contenant du chlore ou bien d'une eau laissant des résidus.
- Si nécessaire, nettoyer les fissures d'aspiration à l'eau claire.

Protection antigel



Protéger la pompe du gel. Vider la pompe et la mettre à l'abri du gel.

Rebut



RL 2002/96 EG

Les appareils usagés ne doivent pas être mis au rebut avec les déchets ménagers!

Les emballages, l'appareil et ses accessoires sont fabriqués en matériaux recyclables et sont à éliminer selon l'usage dans votre pays.

Anomalies



Pour éliminer d'éventuelles anomalies, avant toute opération, enlever la fiche de la prise de courant.

Problème	Cause	Solution
Le moteur ne tourne pas	Turbine bloquée	Éliminer l'obstruction en aspiration.
	L'interrupteur thermique s'est déconnecté	Attendre que l'interrupteur thermique fasse redémarrer la pompe. Faire attention à la température maximum de l'eau. Faire vérifier la pompe.
	Manque de tension de réseau	Faire vérifier l'alimentation électrique par un électricien spécialisé.
	L'interrupteur à flotteur n'intervient pas quand le niveau de l'eau augmente	Expédier la pompe au Service Après-Vente AL-KO.
La pompe tourne mais elle ne débite pas d'eau	Présence d'air dans le corps de la pompe	Faire sortir l'air en tenant la pompe sur une position oblique.
	Obstruction sur l'aspiration	Éliminer les saletés sur l'aspiration.
	Ligne de refoulement fermée	Ouvrir la ligne de refoulement.
	Tuyau de refoulement replié	Détendre le tuyau de refoulement.
Débit trop faible	Diamètre du tuyau trop petit.	Utiliser un tuyau de refoulement plus gros.
	Obstruction sur l'aspiration	Éliminer les saletés sur l'aspiration.
	Hauteur d'élévation trop haute	Diminuer la hauteur d'élévation.

En cas d'anomalies persistantes, s'adresser au Centre Service Après-vente Clients AL-KO le plus proche.

Introduzione

Prima della messa in funzione della pompa sommersa, leggere attentamente il presente libretto di istruzioni al fine di prevenire incidenti ed assicurare un perfetto funzionamento.

Le istruzioni devono essere tenute a portata di mano e devono essere cedute all'utente successivo in caso di vendita o cedimento della pompa.

Nel libretto di istruzioni viene usata la seguente simbologia:



PERICOLO

Questo simbolo riguarda le procedure di lavorazione e di funzionamento che devono essere rispettate attentamente per evitare pericoli all'utente o ad altre persone.



ATTENZIONE

Questo simbolo riguarda le informazioni che devono essere rispettate per evitare danni all'apparecchio.



NOTA

Questo simbolo informativo riguarda i requisiti tecnici che devono essere rispettati.



La pompa deve essere impiegata solamente per l'uso a cui è destinata. Prima della messa in funzione della pompa, assicurarsi che:

- la pompa, il cavo di alimentazione e la spina non siano danneggiati
- nessuna persona venga a contatto con l'acqua.



Non azionare le pompe se sono danneggiate. Le riparazioni devono essere eseguite solamente dai centri assistenza clienti AL-KO.



La pompa deve essere sollevata e trasportata solamente dal manico. Non utilizzare il cavo di alimentazione per togliere la spina dalla presa di corrente.



Scollegare la pompa prima di effettuare interventi di manutenzione, pulizia e riparazioni o in caso di anomalia e togliere la spina del cavo di alimentazione dalla presa di corrente. Proteggere la spina dall'umidità.



È vietato effettuare qualsiasi variazione o modifica arbitraria alla pompa.

Misure di Sicurezza



La pompa deve essere azionata esclusivamente da un impianto elettrico conforme a DIN/VDE 0100, Sezioni 737, 738, e 702. Per questioni di sicurezza, assicurarsi che sia installato un interruttore di protezione salvavita 10 A così come un interruttore di sicurezza per correnti di guasto con una corrente di guasto nominale di 10/30 mA.



Le indicazioni relative alla tensione di rete e al tipo di corrente riportati in targhetta tecnica devono corrispondere alle caratteristiche del vostro impianto elettrico.



Se sono necessarie prolunghe, utilizzare esclusivamente un cavo di prolungamento 3x1,5 mm² del tipo H07RN-F conforme a DIN 57282/57245 con una presa di corrente protetta contro gli spruzzi d'acqua. Le matasse dei cavi devono essere completamente svolte.



La pompa non deve essere azionata da:

- persone che non hanno letto e compreso il presente libretto d'istruzione,
- minori di 16 anni.

Utilizzo

Applicazioni previste

La pompa è destinata all'utilizzo privato in casa e in giardino. Deve essere utilizzata solamente nell'ambito dei limiti d'impiego conformemente alle caratteristiche tecniche.

La pompa è idonea esclusivamente per le seguenti applicazioni:

- svuotamento cantine e case in caso di inondazioni;
- svuotamento di serbatoi o travaso;
- drenaggio di pozzi e pozzetti;
- aerazione / circolazione di stagni e corsi d'acqua artificiali;
- drenaggio di fogne e pozzi filtranti

La pompa è idonea esclusivamente per il pompaggio dei seguenti liquidi:

- acqua chiara;
- acqua piovana;
- acqua contenente cloro (acqua per piscine);
- acqua per uso domestico;
- liquame contenente una quantità massima di materiale in sospensione del 5% e una grana con un diametro massimo di 30 mm

Applicazioni vietate

La pompa non deve essere impiegata in servizio continuo. La pompa non è idonea per il pompaggio di:

- acqua potabile
- acqua salata;
- alimenti liquidi;
- sostanze corrosive, chimiche;
- liquidi acidi, infiammabili, esplosivi o volatili;
- liquidi con temperatura superiore a 35°C;
- acqua sabbiosa o liquidi abrasivi;
- liquame contenente materiali tessili o frammenti di carta.

Descrizione della Pompa

Pompa sommersa (Figura A, B)

- 1 Ferma cavo
- 2 Cavo di alimentazione
- 3 Manico
- 4 Corpo pompa
- 6 Raccordo a gomito
- 5 Fessure di aspirazione
- 7 Nipplo multi-portagomma
- 8 Interruttore a galleggiante

Funzione

La pompa aspira l'acqua attraverso le fessure di aspirazione (5) e la eroga tramite la bocca di mandata.

Protezione termica

La pompa è dotata di un interruttore termico che disinnesta la pompa in caso di surriscaldamento. Dopo una fase di raffreddamento di circa 15-20 minuti, la pompa si riavvia automaticamente.

Installazione e Messa in Funzione della Pompa

1. Avvitare il raccordo a gomito (6) nella bocca di mandata.
2. Avvitare il nipplo multi-portagomma (7) al raccordo a gomito (6).
3. Fissare un tubo al nipplo multi-portagomma.



Il nipplo multi-portagomma può essere tagliato per essere adattato al raccordo del tubo prescelto. La portata migliore può essere raggiunta utilizzando un tubo di diametro più grande possibile.

4. Svolgere il cavo di alimentazione.



Assicurarsi che le spine elettriche siano poste in luoghi non soggetti ad inondazioni.



Immergere lentamente la pompa nell'acqua. Mantenere la pompa in posizione leggermente obliqua, al fine di far fuoriuscire l'eventuale aria rimasta all'interno (disaerare). Fare attenzione al livello di sicurezza della pompa. In caso di sottosuolo fangoso, sabbioso o sassoso è opportuno mettere la pompa su un apposito piano, oppure azionare la pompa sospesa ad una corda. Fare in modo di mantenere una distanza sufficiente da terra.



La pompa non può aspirare alcun corpo solido. Sabbia e altre sostanze abrasive presenti nell'acqua distruggono la pompa. Per le pompe immerse in pozzi e pozzetti è opportuno fissare una corda alla maniglia. Nel caso di pozzetti è necessario fare attenzione che le dimensioni siano adeguate, vedere figura C.



Aprire i pozzetti con cautela.

5. Inserire la spina nella presa di corrente. Quando viene raggiunto un determinato livello dell'acqua (altezza di avvio), l'interruttore a galleggiante avvia **automaticamente** la pompa e la arresta in caso di diminuzione del livello dell'acqua sotto l'altezza di arresto. Consultare le caratteristiche tecniche.



Osservando misure adeguate, fare in modo che in caso di guasti alla pompa non si verifichino danni conseguenti dovuti all'inondazione di ambienti. Ciò può essere garantito ad esempio, con l'installazione di un dispositivo di allarme o di una pompa di emergenza.



Non far girare la pompa con il tubo di mandata chiuso o bloccato.

Pompaggio dell'acqua rimanente sopra il livello d'acqua residua

Per pompare tutta l'acqua rimanente sopra il livello d'acqua residua (vedere Caratteristiche tecniche) l'interruttore a galleggiante deve essere azionato **manualmente** come segue:

1. Estrarre la spina dalla presa di corrente.
2. Alzare l'interruttore a galleggiante e fissarlo in posizione verticale.

3. Inserire la spina nella presa di corrente. La pompa si avvierà e pomperà tutta l'acqua rimanente sopra il livello d'acqua residua.

 Tenere costantemente sotto controllo la pompa durante il pompaggio dell'acqua rimanente per evitare il funzionamento a secco della pompa. Arrestare la pompa scollegando la spina dalla presa quando l'acqua è stata completamente eliminata.

 Se l'altezza di acqua residua è inferiore a 10/40 mm, la pompa aspira aria. In questo caso, prima di utilizzarla nuovamente, la pompa deve essere privata dell'aria rimasta all'interno del corpo pompa. (vedere Messa in funzione).

Impostazione dell'altezza di avvio e arresto

Il cavo dell'interruttore a galleggiante è bloccato sul corpo pompa. I livelli di avvio e arresto possono essere regolati cambiando la posizione di bloccaggio del cavo dell'interruttore a galleggiante sulla pompa. La lunghezza consigliata del cavo dell'interruttore a galleggiante è di circa 120 mm.

Arresto della Pompa

1. E' sufficiente estrarre la spina dalla presa di corrente.

Manutenzione e Pulizia



Prima di effettuare qualsiasi intervento di manutenzione e pulizia, la pompa deve essere scollegata dalla rete di alimentazione. Togliere la spina del cavo di alimentazione dalla presa di corrente.

Pulizia della pompa

- Lavare la pompa con acqua pulita dopo il pompaggio di acqua contenente cloro oppure che lascia residui.
- Se necessario, pulire le fessure di aspirazione con acqua pulita.

Protezione antigelo



Proteggere la pompa dal gelo. Svuotare quindi la pompa e porla al riparo dal gelo.

Disposizione



RL 2002/96 EG

Non smaltire gli apparecchi usati con i rifiuti domestici!

L'imballo, la macchina e gli accessori sono prodotti con un materiale che può essere riciclato e di conseguenza vanno smaltiti in modo appropriato.

Anomalie



Prima di qualsiasi operazione, per eliminare eventuali anomalie, togliere la spina dalla presa di corrente.

Problema	Causa	Rimedio
Il motore non gira	Girante bloccata	Eliminare l'ostruzione in aspirazione.
	L'interruttore termico si è disinnescito	Attendere che l'interruttore termico riavvii la pompa. Fare attenzione alla temperatura massima del liquido. Far controllare la pompa
	Mancanza di tensione di rete	Far controllare l'alimentazione di corrente da un elettricista specializzato.
	L'interruttore a galleggiante non interviene quando il livello dell'acqua aumenta	Spedire la pompa al Centro Assistenza AL-KO.
La pompa gira ma non eroga liquido	Aria nel corpo pompa	Far uscire l'aria tenendo la pompa in posizione obliqua
	Ostruzione sull'aspirazione	Eliminare lo sporco sull'aspirazione
	Linea di mandata chiusa	Aprire la linea di mandata
	Tubo di mandata piegato	Stendere il tubo di mandata
Portata troppo piccola	Diametro del tubo troppo piccolo	Utilizzare un tubo di mandata più grosso
	Ostruzione sull'aspirazione	Eliminare lo sporco sull'aspirazione
	Prevalenza troppo alta	Diminuire la prevalenza

In caso di anomalie non eliminabili si prega di rivolgersi al Centro Assistenza Clienti AL-KO più vicino.

Introducción

Antes de la puesta en funcionamiento de la bomba sumergida, leer atentamente el presente manual de instrucciones a efectos de la prevención de accidentes y para asegurarse un funcionamiento perfecto.

Las instrucciones tienen que permanecer al alcance de la mano y tienen que ser entregadas al nuevo propietario en el caso de venta o cesión de la bomba

En el manual de instrucciones se utilizan los siguientes símbolos:



PELIGRO

Dicho símbolo se refiere a los procesos de elaboración y de funcionamiento en los que deben tomarse todas las precauciones para evitar riesgos en el utilizador o en otras personas.



ATENCIÓN

Dicho símbolo se refiere a las indicaciones que tienen que observarse para evitar daños en el equipo.



NOTA

Dicho símbolo informativo se refiere a los requisitos técnicos que tienen que ser respetados.

Medidas de Seguridad



La bomba tiene que ser accionada exclusivamente desde una instalación eléctrica conforme a DIN/VDE 0100, Secciones 737, 738, y 702. Por razones de seguridad, verificar que se encuentre instalado un disyuntor diferencial de 10 A así como un interruptor de seguridad para corriente de cortocircuito, con una corriente de cortocircuito nominal de 10/30 mA.



Las indicaciones relativas a la tensión de red y al tipo de corriente citadas en la placa técnica tienen que coincidir con las características de su instalación eléctrica.



En caso que sean necesarias prolongaciones, utilizar exclusivamente cable de prolongación de 3x1,5 mm² del tipo H07RN-F conforme a DIN 57282/57245 con una toma de corriente protegida contra salpicaduras de agua. Los rollos de cables tienen que estar completamente desenrollados.



La bomba no tiene que ser accionada por:

- Personas que no han leído y comprendido el presente manual de instrucciones,
- Menores de 16 años.



La bomba tiene que ser empleada solamente para el uso al que ha sido destinada. Antes de su puesta en funcionamiento, controlar que:

- la bomba, el cable de alimentación y el enchufe no estén dañados
- ninguna persona esté en contacto con el agua.



No encender la bomba si está dañada. Las reparaciones tienen que ser realizadas exclusivamente por los centros de asistencia al cliente AL-KO.



La bomba tiene que levantarse y ser transportada solamente por la manija. No utilizar el cable de alimentación para quitar el enchufe de la toma de corriente.



Desconectar la bomba antes de efectuar intervenciones de mantenimiento, limpieza o reparaciones o en caso de anomalía y quitar el enchufe de alimentación del toma de corriente. Proteger el enchufe de la humedad.



Está prohibido efectuar cualquier variación o modificación arbitraria a la bomba.

Empleo

Aplicaciones previstas:

La bomba ha sido destinada para el uso privado en casas y jardines. Tiene que ser usada solamente dentro de los márgenes de empleo conforme a las características técnicas.

La bomba es exclusivamente idónea para las siguientes aplicaciones:

- vaciamiento de sótanos y casas en casos de inundación;
- vaciamiento de tanques o trasvases;
- drenaje de pozos y cámaras sépticas;
- aereación /circulación de estanques y cursos de agua artificiales;
- drenaje de cloacas y pozos filtrantes.

A bomba es exclusivamente idónea para el bombeo de los siguientes líquidos:

- agua clara;
- agua lluvia meteórica;
- agua con cloro (agua para piscinas);
- agua para uso doméstico;
- líquidos cloacales con un máximo de sólidos en suspensión del 5% y con un diámetro máximo de 30 mm.

Empleos prohibidos

La bomba no tiene que ser empleada en servicio continuo. La bomba no es idónea para el bombeo de:

- agua potable
- agua salada;
- alimentos líquidos;
- sustancias corrosivas, químicas;
- líquidos ácidos, inflamables, explosivos o volátiles;
- líquidos con temperaturas superiores a 35°C;
- agua arenosa o líquidos abrasivos;

Descripción de la Bomba

Bomba sumergida (Figura A, B)

- 1 Fijación del cable
- 2 Cable de alimentación
- 3 Manija
- 4 Cuerpo bomba
- 5 Ranuras de aspiración
- 6 Codo
- 7 Niple multi-portagoma
- 8 Interruptor a flotador

Funcionamiento unção

La bomba aspira agua por medio de las ranuras de aspiración (5) y la eroga a través de la boca de envío.

Protección térmica

La bomba posee un interruptor térmico que desactiva la bomba en caso de sobrecalentamiento. Después de una fase de enfriamiento de aproximadamente 15-20 minutos, la bomba se reenciende automáticamente.

Instalación y Puesta en Funcionamiento de la Bomba

1. Atornillar el codo (6) en la boca de envío.
2. Atornillar el niple multi-portagoma (7) al codo (6).
3. Fijar un tubo al niple multi-portagoma.



El niple multi-portagoma puede ser recortado para adaptarlo a la unión del tubo elegido. (ver anterior). El máximo caudal se puede alcanzar usando un tubo con el mayor diámetro posible

4. Desenrollar el cable de alimentación.



Controlar que los enchufes eléctricos estén colocados en lugares no inundables.



Sumergir lentamente la bomba en el agua. Mantener la bomba en posición ligeramente oblicua, a efectos de hacer salir el aire que eventualmente ha quedado en el interior (quitar el aire). Prestar atención al nivel de seguridad de la bomba. En caso de subsuelo fangoso, arenoso o de piedras, conviene poner la bomba sobre una superficie específica o accionar la bomba colgada de una cuerda. Proceder de manera de conservar una distancia suficiente de la tierra.





La bomba no puede aspirar ningún cuerpo sólido. La arena y otras sustancias abrasivas destruyen la bomba. En el caso de bombas sumergidas en pozos y cámaras sépticas es necesario fijar la cuerda a la manija. En las cámaras sépticas prestar atención a que las dimensiones sean correctas, ver figura C.



Abrir las cámaras sépticas con cautela.

5. Introducir el enchufe en la toma de corriente. Cuando se alcanza un nivel de agua determinado (altura de encendido), el interruptor a flotador enciende **automáticamente** la bomba y la detiene en el caso de disminución del nivel de agua por debajo de la altura de parada. Consultar las características técnicas.

 Respetando las medidas adecuadas, proceder de manera que en caso de problemas con la bomba, no se observen daños como consecuencia de la inundación de ambientes. Esto se puede evitar, por ejemplo, con la instalación de un dispositivo de alarma o de una bomba de emergencia.

 No girar la bomba con el tubo de envío cerrado o bloqueado.

Bombeo del agua que queda sobre el nivel del agua residual

Para bombear toda el agua que queda sobre el nivel del agua residual (ver Características Técnicas) el interruptor a flotador tiene que ser accionado **manualmente** como sigue:

1. Quitar el enchufe del toma de corriente.
2. Levantar el interruptor a flotador y fijarlo en posición vertical.
3. Introducir el enchufe en el toma de corriente. La bomba se encenderá y bombeará toda el agua remanente sobre el nivel del agua residual.

 Mantener constantemente bajo control la bomba durante el bombeo del agua remanente para evitar el funcionamiento a seco de la bomba. Detener la bomba desconectando el enchufe del toma una vez que el agua haya sido completamente eliminada.

 Si la altura del agua residual es menor de 10/40 mm, la bomba aspira aire. En este caso, antes de usarla nuevamente, es necesario quitarle todo el aire que ha quedado en el interior del cuerpo de la bomba (ver Puesta en funcionamiento).

Fijación de la altura de encendido y parada

El cable del interruptor a flotador está bloqueado en el cuerpo de la bomba. Los niveles de encendido y parada pueden regularse cambiando la posición de bloqueo del cable del interruptor a flotador en la bomba. La longitud aconsejada del cable del interruptor a flotador es de aproximadamente 120 mm.

Parada de la Bomba

1. Es suficiente extraer el enchufe del toma de corriente.

Mantenimiento y Limpieza

 Antes de efectuar cualquier trabajo de mantenimiento o limpieza, desconectar la bomba de la red de alimentación. Quitar el enchufe de la toma de corriente.

Limpieza de la bomba

- Lavar la bomba con agua limpia después del bombeo de aguas con cloro o que dejan residuos.
- Si es necesario, limpiar la ranuras de aspiración con agua limpia.

Protección anticongelante

 Proteger la bomba de la acción del hielo. Por lo tanto vaciarla y protegerla del mismo.

Disposición



RL 2002/96 EG

¡No elimine las máquinas fuera de uso con los residuos domésticos!

Los embalajes, la máquina y los accesorios están fabricados con materiales reciclables y deben desecharse adecuadamente.

Anomalías



Antes de cualquier operación, para eliminar eventuales anomalías, quitar el enchufe de la toma de corriente.

Problema	Causa	Solución
El motor non gira	Rotor bloqueado	Eliminar la obstrucción en la aspiración
	El interruptor térmico está desactivado	Esperar que el interruptor térmico reencienda la bomba. Prestar atención a la temperatura máxima del líquido. Hacer controlar la bomba
	Falta tensión en la red	Control de la alimentación de corriente por un electricista especializado
	El interruptor a flotador no actúa cuando el nivel de agua aumenta	Enviar la bomba al Centro de Asistencia AL-KO
La bomba gira pero no eroga líquido	Aire en el cuerpo bomba	Sacar el aire manteniendo la bomba en posición oblicua
	Obstrução na aspiração	Eliminar la suciedad en la aspiración
	Línea de envío cerrada	Abrir la línea de envío
	Tubulação de descarga dobrada	Estirar el tubo de envío
Caudal demasiado bajo	Diámetro del tubo demasiado pequeño	Usar un tubo de envío más grande
	Obstrucción en la aspiración	Eliminar la suciedad en la aspiración
	Altura de elevación demasiado alta	Disminuir la altura de elevación

En caso de anomalías no solucionables dirijase al Centro Asistencia Cliente AL-KO más cercano.

Inleiding

Voordat men de onderwaterpomp in gebruik neemt, moet men eerst zorgvuldig deze gebruiksaanwijzing doorlezen om ongelukken te voorkomen en een perfect bedrijf te kunnen garanderen.

De gebruiksaanwijzing moet onder handbereik worden gehouden en in geval van verkoop of verandering van eigenaar samen met de pomp worden afgeleverd.

In de gebruiksaanwijzing worden de volgende symbolen gebruikt:



GEVAAR

Dit symbool betreft de handelingen en de bedrijfsomstandigheden die strikt moeten worden gerespecteerd om gevaren voor de gebruiker of andere personen te voorkomen.



OPGELET

Dit symbool betreft de informatie die in acht moet worden genomen om schade aan het apparaat te voorkomen.



OPMERKING

Dit symbool betreft de technische eigenschappen die in acht moeten worden genomen.

Veiligheidsmaatregelen



De pomp mag uitsluitend worden gebruikt als het deel uitmaakt van een elektrische installatie die voldoet aan DIN/VDE 0100, Secties 737, 738, en 702. Voor de veiligheid moet men controleren dat een differentiaalschakelaar van 10 A evenals een veiligheidsschakelaar voor storingsstromen met een instelling voor deze storingsstroom van nominaal 10/30 mA geïnstalleerd zijn.



De op het typeplaatje aangegeven waarde voor de netspanning en voor het stroomtype moeten overeenkomen met de eigenschappen van het elektrische voedingsnet.



Indien verlengsnoeren noodzakelijk zijn, mag men uitsluitend gebruik maken van kabels 3x1,5 mm² van het type H07RN-F die voldoen aan DIN 57282/57245 met een stekker die beveiligd is tegen waterspatten. De haspels van deze snoeren moeten volledig afgewikkeld zijn.



De pomp mag niet in gebruik worden genomen door:

- Personen die niet de gebruiksaanwijzing hebben doorgenomen en begrepen,
- Minderjarigen (< 16 jaar).



De pomp mag uitsluitend worden gebruikt voor de doeleinden waarvoor deze werd ontworpen. Voordat men de pomp in gebruik neemt moet men het volgende controleren:

- de pomp, het voedingsnoer en de stekker mogen niet beschadigd zijn
- dat niemand met het water in contact komt.



Zet de pomp niet aan als deze beschadigd is. Reparaties mogen uitsluitend worden uitgevoerd in de door AL-KO erkende servicecentra



De pomp mag alleen met het handvat worden opgetild en vervoerd. Als men de stekker uit de contactdoos wil trekken, mag daarvoor niet het snoer worden gebruikt.



Indien men onderhoud, schoonmaakbeurten of reparaties op de pomp wil uitvoeren, moet men eerst de stekker uit de contactdoos trekken. Bescherm deze stekker tegen vocht.



Het is niet toegestaan om eigenmachtig veranderingen op de pomp uit te voeren.

Gebruik

Toepassingen waar de pomp voor bestemd is:

De pomp is bestemd voor particulier gebruik in huis en tuin en mag uitsluitend worden gebruikt voor toepassingen die in overeenstemming zijn met de technische eigenschappen.

De pomp is uitsluitend geschikt voor de volgende toepassingen:

- Het leegpompen van ondergelopen huizen en kelders;
- Het leegpompen van reservoirs of voor het overpompen;
- Afwateren en drooghouden van putten van putjes;
- Beluchten en rondpompen van water in vijvers en kunstmatige watervallen;
- Afwateren van gefiltreerde riolen en putten.

De pomp is uitsluitend geschikt voor de volgende vloeistoffen:

- Schoon water;
- Regenwater;
- Water met chloor (van bijvoorbeeld zwembaden);
- Water voor huishoudelijk gebruik;
- Rioolslijk met maximum gehalte aan niet naar beneden gezonken van 5% en een Maximale korrelgrootte van 30 mm.

Niet toegestane toepassingen

De pomp moet niet onafgebroken werken. Niet toegestane vloeistoffen:

- drinkwater
- zout water;
- vloeibare voedingsmiddelen;
- chemische en corrosieve stoffen;
- zuren, ontvlambare explosieve of vluchtige stoffen;
- vloeistoffen met een temperatuur van boven 35°C;
- water met zand of andere schurende middelen;

Beschrijving van de Pomp

Onderwaterpomp (Figuur A, B)

- 1 Trekontlasting van de kabel
- 2 Voedingssnoer
- 3 Handgreep
- 4 Pomplichaam
- 5 Aanzuigspelen 7
- 6 Verbindingsstuk 90°
- 7 Universele aansluitnippel
- 8 Vlotterschakelaar r

Werking

De pomp zuigt het water via de aanzuigspelen (5) aan en pompt het dan door de uitlaatopening naar buiten.

Thermische beveiliging

De pomp is voorzien van een thermische schakelaar die de pomp uitschakelt indien deze te warm wordt. In dit geval zal de pomp dan voor ongeveer 15 tot 20 minuten afkoelen en dan weer automatisch in werking treden.

Installatie en Inbedrijfname van de Pomp

1. Draai het verbindingsstuk 90° (6) in de uitlaatopening.
2. Draai de universele aansluitnippel (7) aan het verbindingsstuk 90° (6).
3. Bevestig een buis aan de universele aansluitnippel.



De universele aansluitnippel kan worden gesneden zodat hij past bij het verbindingsstuk van de gekozen slang. Men verkrijgt de hoogste pompcapaciteit als men de diameter van de slang zo groot mogelijk kiest.

4. Spoel de snoerhaspel helemaal af.



Controleer dat de elektrische stekers zich niet op plaatsen bevinden waar ze onder water kunnen komen.



Laat de pomp langzaam in het water zakken. Houd hem wat schuin zodat eventueel opgehoopte lucht eruit kan (ontluchting). Let op het veiligheidsniveau van de pomp. Als de ondergrond modderig of zanderig is of als er grind ligt, dan is het beter om de pomp op een plaat te zetten of hem aan een koord op een veilige afstand van de bodem te houden.



De pomp mag geen vaste delen oppompen. Zand en andere schurende middelen zullen de pomp vernielen. Voor pompen die in putten worden gebruikt moet men een koord aan de handgreep bevestigen. Let op dat eventuele putten de juiste afmetingen hebben, zie figuur C.



Open putten voorzichtig.

5. Steek de steker in de contactdoos. Als het water nu boven een bepaald niveau komt (opstartniveau), zal de vlotterschakelaar **automatisch** opstarten en weer stopzetten indien het water onder het zogenaamde stopniveau komt. Raadpleeg de technische eigenschappen.



Neem de noodzakelijke maatregelen om te voorkomen dat lokalen niet onder water lopen in geval van storingen aan de pomp of de andere componenten van het systeem. Men kan hiervoor zorgen door een noodpomp of alarm te installeren.

 Laat de pomp niet werken als de uitlaatslang gesloten of verstopt is.

Pompen van restwater

Om het resterende water weg te pompen (wat overblijft als de vlotterschakelaar de pomp uitschakelt, zie de "Technische Eigenschappen") moet men de vlotterschakelaar als volgt met de **hand** bedienen:

1. Trek de steker uit de contactdoos.
2. Til de vlotterschakelaar op en bind deze vast in verticale stand.
3. Steek de steker in de contactdoos. De pomp zal nu opstarten en het resterende water wegpompen.

 Houd de pomp en het waterniveau goed in de gaten om te voorkomen dat de pomp droogloopt. Trek de steker uit de contactdoos zodra het water volledig is weggepompt.

 Indien de waterhoogte onder 10/40 mm is gekomen zal de pomp lucht opzuigen. In zo'n geval moet de pomp ontlucht worden voordat men deze opnieuw gebruikt (zie Ingebruikname).

Instelling van het opstartniveau

Het snoer van de vlotterschakelaar is bevestigd op het pomplichaam. Het niveau voor opstarten en afschakelen kunnen worden ingesteld door de bevestigingspositie van het vlotterschakelaarsnoer op de pomp te veranderen. Voor de lengte van dit snoer wordt 120 mm aangeraden.

Afschakelen van de Pomp

1. Men hoeft alleen maar de steker uit de contactdoos te trekken.

Onderhoud en Reiniging

 Voordat men ook maar enige ingreep op de pomp uitvoert (onderhoud en reiniging) moet de steker van de pomp uit de contactdoos zijn getrokken.

Pomp schoon maken

- Was telkens de pomp met schoon water na het pompen van water met chloor of andere vloeistoffen die resten kunnen achterlaten.
- Eventueel reinigt men ook de aanzuigspelen met schoon water.

Bescherming tegen vorst

 Bescherm de pomp tegen vorst gedurende perioden dat men deze niet gebruikt. Niet vergeten om het water uit de pomp weg te laten lopen voordat men deze opbergt.

Afvoer van afval



RL 2002/96 EG

Geef het gebruikte apparaat niet met het huisvuil mee!

De verpakking, het apparaat en de accessoires zijn van materiaal gemaakt dat hergebruikt kan worden. Lever uw bijdrage hiervoor.

Storingen



Voordat men ook maar enige ingreep op de pomp uitvoert om storingen te verhelpen moet de stekker van de pomp uit de contactdoos zijn getrokken.

Probleem	Oorzaak	Oplossing
De motor draait niet	Schoepenrad geblokkeerd	Haal het blokkerende object uit het aanzuiggedeelte.
	De thermische schakelaar is afgeslagen	Wacht tot de thermische schakelaar de pomp weer laat lopen. Controleer de watertemperatuur. Laat de pomp nakijken.
	Geen netspanning	Laat het voedingsnet door een gespecialiseerde electriciën controleren.
	De vlotterschakelaar werkt niet als het waterniveau stijgt.	Stuur de pomp naar een Servicecentrum van AL-KO.
De pomp draait maar geeft geen water	Lucht in het pomplichaam	Laat de lucht ontsnappen door de pomp enigszins schuin te houden
	Aanzuiggedeelte verstopt	Vuil uit aanzuiggedeelte verwijderen
	Uitlaatsysteem afgesloten	Uitlaatsysteem open maken
	Uitlaatslang geknikt	Haal de knik uit de slang
Er komt te weinig water uit de pomp	Diameter van de slang te klein	Grotere uitlaatslang nemen
	Aanzuiggedeelte verstopt	Vuil uit aanzuiggedeelte verwijderen
	Stuwhoogte te groot	Stuwhoogte verminderen

Als het niet lukt om de problemen te verhelpen, wordt aangeraden om zich tot het dichtstbijzijnde Servicecentrum van AL-KO te wenden.

ВВЕДЕНИЕ

Во избежание несчастных случаев и гарантии правильного режима работы погружного насоса прежде всего следует внимательно прочитать настоящую инструкцию.

Инструкция должна быть всегда под рукой, а так же должна быть передана последующему пользователю в случае продажи или передачи насоса.

В инструкции по эксплуатации использована следующая система символов:



Осторожно!

Указывает на методы работы и эксплуатации, которых необходимо придерживаться для обеспечения безопасности людей.



ВНИМАНИЕ!

Этот знак касается правил, которые во избежание повреждения насоса должны строго соблюдаться.



УКАЗАНИЕ!

Этот знак касается технических требований, которые необходимо соблюдать.

МЕРЫ БЕЗОПАСНОСТИ



Насос должен быть подключен исключительно к электроустановке соответствующей DIN/VDE 0100, разд. 737, 738.

В целях безопасности необходимо установить предохранитель, рассчитанный на силу тока не менее 10 А, а также предохранительный выключатель, срабатывающий при появлении номинального тока до 10/30 мА.



Данные по напряжению сети и типу тока, указанные на фирменной табличке, должны соответствовать фактическим характеристикам электросети.



В качестве соединительного кабеля должен применяться исключительно кабель с сечением провода 3x1,5 мм² типа H07RN-F соответствующий DIN 57282/57245 (РПШ 3x1,5 (380) ТУ 16, К18-001-89) со штеккерным разъемом, имеющим защиту от водяных брызг. При использовании кабельного барабана следует полностью размотать электрокабель.



Запрещается эксплуатация насоса:

- дыми, которые не прочитали или не поняли эту инструкцию.
- Несовершеннолетними в возрасте до 16 лет



Насос должен быть использован только в тех целях, для которых он предназначен. До пуска его в эксплуатацию необходимо убедиться, что:

- Насос, соединительный кабель и вилка не имеют повреждений.
- При применении насоса в плавательном бассейне, напр. для откачивания воды из бассейна, категорически запрещается присутствие людей в бассейне.



Нельзя пользоваться насосами, имеющими повреждение. Их ремонт должен быть осуществлен в центрах техобслуживания AL-KO.



Поднимать и переносить насос необходимо только за ручку. Не использовать сетевой кабель для отключения вилки из розетки.



Для осуществления техосмотра, чистки, ремонта или в случаях аварии, необходимо отключить насос, вытянув вилку из электророзетки. Следует оберегать вилку от влажности.



Категорически запрещено вносить какие-либо самостоятельные изменения в конструкцию насоса.

НАЗНАЧЕНИЕ

Предусмотренные сферы применения:

Насос предназначен для частного пользования в доме и саду. Может быть использован строго в пределах соответствующих техническим характеристикам.

Насос может применяться исключительно в следующих целях:

- для откачивания воды из затопленных подвальных помещений, гаражей, жилых домов и т.д.;
- для перекачивания и откачивания воды (напр. из бассейнов или из емкостей для сбора дождевой воды);
- для откачивания воды из колодцев и шахт;
- для аэрации и циркуляции воды в прудах и искусственных водоемах;
- для обезвоживания дренажей и фильтрующих колодцев.

Насос предназначен исключительно для перекачивания:

- чистой (пресной) воды;
- дождевой воды;
- хлорированной воды (напр. в плавательном бассейне);
- производственной воды;
- слегка загрязненной воды с содержанием до 5% твердых частиц с диаметром зерна до 3,0 мм (взвешанные вещества).

Применение не по назначению

Запрещается использовать насос в непрерывном режиме работы. Погружной насос не предназначен для перекачивания:

- питьевой воды;
- соленой воды;
- жидких продуктов;
- загрязненной воды;
- агрессивных и химических веществ;
- едких, горючих, взрывоопасных или выделяющих газ жидкостей;
- жидкостей имеющих температуру выше 35 °C
- воды, содержащей песок и жидкостей с абразивными веществами;

Описание насоса

Погружной насос (рис. А, В)

- 1 Кабельный зажим;
- 2 Соединительный кабель.
- 3 Ручка;
- 4 Корпус насоса;
- 5 Щели всасывания;
- 6 Угловой переходник
- 7 Комбинированный наконечник шланга;
- 8 Поплавковый выключатель

Функция насоса

Насос всасывает воду через щели всасывания (5) и подает ее к выходу насоса.

Термическая защита

Насос оснащен термическим выключателем, который отключает мотор в случае его перегрева.

После перерыва, продолжительностью 15-20 минут, за время которого мотор остывает, насос включается автоматически заново. Эксплуатация насоса только в погружном виде!

Монтаж, пуск в эксплуатацию

1. Ввинтить угловой переходник (6) в напорный патрубок.
2. Ввинтить комбинированный наконечник шланга (7) в угловой переходник (6).
3. Смонтировать напорный шланг к комбинированному наконечнику и закрепить его зажимным хомутом.



Комбинированный наконечник шланга (4) может быть отрезан/укорочен в соответствии с выбранным шланговым соединением.

Наилучшая производительность может быть достигнута при использовании шланга с возможно большим диаметром.

4. Размотать соединительный кабель.



Убедитесь, что электроразъемы находятся выше уровня воды и защищены от попадания влаги.



Медленно погрузить насос в воду. Держать его в слегка наклонном положении для того, чтобы вышел наружу весь возможно оставшийся внутри воздух. Следите за устойчивым положением насоса. При откачивании воды из водоемов с песчаным или илистым дном необходимо подвесить насос на канате или цепи или установить его на соответствующую подставку, чтобы предотвратить погружение всасывающей части насоса в ил или песок. Необходимо соблюдать достаточное расстояние до дна водоема.

При работе с насосом следует избегать содержащие песок среды, которые изнашивают гидравлику и сальники, уменьшая тем самым срок службы насоса. Для погружения насоса в колодец или шахту подвесить насос с помощью троса, закрепленного к ручке. Учитывайте минимальные размеры установки насоса в соответствии с рис. С.

При эксплуатации насоса в шахтах после установки насоса шахту следует накрыть.

5. Вставить вилку соединительного кабеля в электророзетку. Поплавковый выключатель автоматически включает насос при достижении определенного уровня воды (высота включения) и при снижении уровня воды до высоты отключения следует автоматическое отключение насоса. (см. технические характеристики).

Чтобы не допустить затопления помещения из-за поломки насоса, пользователь индивидуально принимает меры для предотвращения подобных случаев (устанавливает сигнализацию, резервный насос и т.п.).

Не включать насос при закрытом напорном трубопроводе.

Откачка воды до остаточного уровня

Для этой цели необходимо ручное управление поплавковым выключателем:

1. Вытянуть сетевую вилку из штепсельной розетки.
2. Закрепить поплавковый выключатель в положение «наверх».
3. После повторного включения вилки в розетку насос автоматически включается и начинает качать воду.

Во время откачивания воды до остаточного уровня необходимо следить за насосом и не допускать работы насоса всухую. При достижении остаточного уровня воды следует отключить насос, вытянув сетевую вилку из розетки.

Если остаточный уровень воды опускается ниже 30 мм, насос всасывает воздух. В этом случае, прежде, чем снова включить насос, нужно удалить из его корпуса

оставшийся воздух (см. «Пуск в эксплуатацию»).

Установка уровней включения и отключения.

Кабель поплавкового выключателя закрепить на корпусе насоса. Уровни включения и отключения регулируются изменением позиции поплавкового выключателя. Рекомендуется применять кабель поплавкового выключателя длиной не менее 120 мм.

ОТКЛЮЧЕНИЕ НАСОСА

1. Достаточно вынуть сетевую вилку соединительного кабеля из розетки.

ОБСЛУЖИВАНИЕ И ПРОФИЛАКТИКА

Перед проведением любых работ по обслуживанию и профилактике насоса необходимо отключить его от сети и принять меры по предотвращению самовключения насоса.

Чистка насоса:

- После перекачивания хлорированной воды, напр. из бассейна, необходимо промыть насос чистой водой.
- В случае необходимости промыть чистой водой щели всасывания.

Защита от замерзания

Если ожидается мороз, следует полностью слить воду из насоса, резервуара и шлангов и хранить насос в защищенном от мороза месте.

Утилизация



RL 2002/96 EG

Отслужившие срок приборы не выбрасывать с бытовым мусором!

Упаковка, прибор и принадлежности изготовлены из материалов, пригодных для вторичного использования, и поэтому должны утилизоваться соответствующим образом.

Неисправность



Перед проведением любых работ по устранению неисправностей необходимо отключить насос от сети.

Дефект	Причина	Устранение
Двигатель не работает	Рабочее колесо заблокировано	Устранить загрязнение на входе насоса
	Сработал термический выключатель	Подождать пока термический выключатель запустит насос заново. Следить за максимальной температурой жидкости. Произвести контроль насоса.
	Отсутствие напряжения в сети	Проверить предохранители, произвести специалистом электроснабжения.
	Поплавковый выключатель не реагирует когда уровень воды повышается.	Отправить насос в центр техобслуживания AL-KO.
Насос работает, но не подает воду	Воздух в корпусе насоса	Выпустить воздух держа насос в наклонном положении
	Засорение со стороны всасывания	Удалить загрязнение на входе насоса
	Напорная линия закрыта	Открыть напорную линию
	Напорный шланг перегнут	Выпрямить напорный шланг
Недостаточно объемная подача	Диаметр шланга слишком маленький	Применить напорный шланг с большим диаметром
	Засорение со стороны всасывания	Устранить загрязнение на входе насоса
	Превышена макс. высота подъема	Уменьшить напор

При появлении дальнейших неисправностей следует обратиться в нашу сервисную службу.

Wstęp

W celu uniknięcia wypadków przy pracy oraz zapewnienia optymalnego działania urządzenia, przed przystąpieniem do uruchomienia pompy głębinowej należy uważnie przeczytać niniejszą instrukcję użytkownika.

Instrukcja użytkownika pompy powinna być przechowywana w miejscu łatwo dostępnym i przekazana następnemu użytkownikowi w razie odsprzedania lub odstąpienia pompy.

W instrukcji posłużono się następującymi symbolami:



ZAGROŻENIE

Symbol ten odnosi się do metod pracy i sposobu funkcjonowania, których należy ściśle przestrzegać w celu uniknięcia zagrożenia dla użytkownika lub innych osób.



UWAGA

Tym symbolem oznaczono wskazówki, którymi należy się kierować, aby uniknąć uszkodzenia urządzenia.



INFORMACJA

Tym symbolem oznaczono wymagania techniczne, które muszą być spełnione.

Środki Bezpieczeństwa



Pompa może być uruchamiana wyłącznie przy zastosowaniu instalacji elektrycznej zgodnej z DIN/VDE 0100, Sekcje 737, 738 i 702. Ze względów bezpieczeństwa należy upewnić się, czy został zainstalowany wyłącznik zabezpieczenia różnicowo-prądowego 10 A, jak również wyłącznik bezpieczeństwa dla prądu zakłócenieniowego o wartości nominalnej 10/30 mA.



Wskazania dotyczące napięcia sieciowego i rodzaju prądu umieszczone na tabliczce znamionowej muszą być zgodne z charakterystyką instalacji elektrycznej.



Jeżeli niezbędne jest zastosowanie przedłużaczy, używać wyłącznie kabla przedłużającego 3x1,5 mm, typu H07RN-F zgodnie z DIN 57282/57245 wraz z gniazdkiem bezpiecznym zabezpieczonym przed spryskiwaniem wodą. Zwoje kabli muszą być całkowicie rozwinięte.



Pompa nie może być uruchamiana przez:

- osoby, które nie przeczytały lub nie zrozumiały treści niniejszej instrukcji;
- osoby niepełnoletnie poniżej lat 16.



Pompy można używać wyłącznie zgodnie z jej przeznaczeniem. Przed uruchomieniem należy upewnić się, czy:

- pompa, kabel zasilający i wtyczka nie są uszkodzone;
- żadna z osób nie znajduje się w bezpośrednim kontakcie z wodą.



SNie uruchamiać pompy, jeśli jest uszkodzona. Naprawy muszą być przeprowadzane wyłącznie w punktach serwisowych Centrali Obsługi Klientów AL-KO.



Do podnoszenia i transportowania pompy posługiwać się jedynie uchwytem. Przy wyjmowaniu wtyczki z gniazdka nie ciągnąć za kabel zasilający.



Przed rozpoczęciem czynności konserwacyjnych, oczyszczających, naprawczych lub w przypadku wystąpienia anomального zachowania urządzenia, odłączyć pompę poprzez wyjęcie wtyczki kabla zasilającego z gniazdka. Chronić wtyczkę przed wilgocią.



Zabronione jest samowolne dokonywanie jakichkolwiek modyfikacji pompy.

Użytkowanie

Przewidziane zastosowania

Pompa przeznaczona jest do użytku indywidualnego w domu i ogrodzie. Może być użytkowana jedynie w przewidzianym zakresie jej zastosowania, zgodnie z charakterystyką techniczną. Pompa jest przeznaczona wyłącznie do następujących czynności:

- opróżnianie piwnic i wnętrz domów w razie zalania;
- opróżnianie zbiorników lub przepompowywanie;
- drenaż studni i studzienek;
- napowietrzanie/cyrkulacja stawów i sztucznych cieków wodnych
- drenaż kanałowca ścieków i studni filtracyjnych.

Pompa przeznaczona jest wyłącznie do pompowania następujących cieczy:

- woda czysta;

- woda deszczowa;
- woda z zawartością chloru (woda do basenów);
- woda do użytku domowego
- ścieki o maksymalnej zawartości materiałów w zawieszynie do 5% i o maksymalnej średnicy ziarna do 30 mm.

Zabronione zastosowania

Pompa nie może pracować w trybie ciągłym. Pompa nie nadaje się do pompowania:

- wody pitnej;
- wody słonej;
- żywności płynnej;
- substancji korozyjnych, chemicznych;
- cieczy kwaśnych, łatwo palnych, wybuchowych lub lotnych;
- cieczy o temperaturze powyżej 35 °C;
- wody zapiaszczonej lub cieczy ściernych;

Opis Pompy

Pompa głębinowa (Rysunek A, B)

- 1 Blokada kabla
- 2 Kabel zasilający
- 3 Uchwyt pompy
- 4 Kadłub pompy
- 5 Szczeliny ssawne
- 6 Kolanko rurowe
- 7 Złączka wkrętna uniwersalna do osadzenia węża gumowego
- 8 Wyłącznik pływakowy

Działanie

Pompa zasysa wodą poprzez szczeliny ssawne (5) i dostarcza ją przez otwór tłoczny.

Zabezpieczenie termiczne

Pompa wyposażona jest w wyłącznik termiczny, który wyłącza pompę w razie przegrzania. Po upływie fazy chłodzenia trwającej około 15-20 minut, pompa uruchamia się automatycznie.

Instalowanie i Uruchamianie Pompy

1. Wkręcić kolanko rurowe (6) w otwór tłoczny.
2. Przykręcić złączkę wkrętą uniwersalną osadzenia węża (7) do kolanka rurowego.
3. Przymocować rurę do złączki uniwersalnej osadzenia węża.



Złączka wkrętna uniwersalna osadzenia węża może być przycięta w celu jej przystosowania do łącznika wybranej rury. Wydajność pompy można polepszyć poprzez zastosowanie rury o możliwie jak największej średnicy.

4. Rozwinąć kabel zasilający.



Upewnić się, czy wtyczki elektryczne znajdują się w miejscach, w których nie zagraża zalewanie.



Zanurzyć powoli pompę w wodzie. Trzymać pompę w lekko skośnej pozycji powodując wydostawanie się ewentualnego powietrza, które mogło pozostać we wnętrzu (odpowietrzanie). Zwrócić uwagę na poziom bezpieczeństwa pompy. W przypadku dna o charakterze błotnistym, piaszczystym lub kamienistym zalecane jest umieszczenie pompy na odpowiednim płaskim podłożu lub podwieszenie jej na linie. W czasie pracy należy utrzymywać wystarczającą odległość od ziemi.



Pompa nie może zasysać żadnych ciał stałych. Piasek oraz inne substancje ściernie zawarte w wodzie powodują uszkodzenia pompy. Dla pomp zanurzanych w studniach i studzienkach zalecane jest zamocowanie liny do uchwytu pompy. W przypadku studzienek należy zwrócić uwagę, czy wymiary są odpowiednie (patrz rysunek C).



Studzienki należy otwierać przy zachowaniu ostrożności.

5. Włożyć wtyczkę do gniazdka prądu. Po osiągnięciu określonego poziomu wody (wysokość startu), wyłącznik pływakowy **automatycznie** uruchamia pompę oraz zatrzymuje ją w razie zmniejszenia poziomu wody poniżej wysokości stopu. Odwołać się do Charakterystyki technicznej.



Zachowując odpowiednie środki bezpieczeństwa, postępować tak, aby w razie awarii pompy nie doszło do szkód spowodowanych zalaniem pomieszczeń. Może być to zagwarantowane na przykład, dzięki zainstalowaniu urządzenia alarmowego lub pompy awaryjnej.

 Nie uruchamiać pompy przy zamkniętej lub zablokowanej rurze tłocznej.

Pompowanie wody pozostałej ponad poziomem wody resztkowej

W celu całkowitego wypompowania wody pozostałej ponad poziomem wody resztkowej (patrz Charakterystyka techniczna), należy uruchomić **ręcznie** wyłącznik pływakowy w następujący sposób:

1. Wyjąć wtyczkę z gniazdka prądu.
2. Podnieść wyłącznik pływakowy i ustawić go w pozycji pionowej.
3. Włożyć wtyczkę do gniazdka. Pompa zostanie uruchomiona i wypompuje całą wodę pozostałą ponad poziomem wody resztkowej.

 W czasie pompowania wody pozostałej należy stale kontrolować pompę w celu uniknięcia pracy na sucho. Po całkowitym usunięciu wody zatrzymać pompę przez wyjęcie wtyczki z gniazdka.

 Jeżeli wysokość wody resztkowej wynosi poniżej 10/40 mm, pompa zasysa powietrze. W tym przypadku, przed jej ponownym użyciem należy usunąć pozostałe powietrze z wnętrza kadłuba (patrz Uruchamianie).

Regulacja wysokości startu i stopu

Kabel wyłącznika pływakowego jest zablokowany na kadłubie pompy. Poziomy startu i stopu można regulować poprzez zmianę pozycji blokady kabla wyłącznika pływakowego na pompie. Zalecana długość kabla wyłącznika pływakowego wynosi około 120 mm.

Zatrzymywanie Pompy

1. Wystarczy wyjąć wtyczkę z gniazdka.

Konserwacja i Czyszczenie

 Przed przystąpieniem do jakichkolwiek czynności konserwacyjnych i oczyszczających, pompę należy odłączyć od źródła zasilania. Wyciągnąć wtyczkę kabla zasilającego z gniazdka prądu.

Czyszczenie pompy

- Po uprzednim pompowaniu wody z zawartością chloru lub wody pozostawiającej osady, umyć pompę czystą wodą.
- W razie potrzeby umyć czystą wodą szczeliny ssawne.

Zabezpieczenie przed zamarzaniem

 Chronić pompę przed mrozem. W przypadku wystąpienia temperatur ujemnych należy pompę opróżnić i przenieść do pomieszczenia chronionego przed mrozem.

Usuwanie odpadów



RL 2002/96 EG

Nie usuwać zużytych urządzeń z odpadami domowymi!

Opakowanie, urządzenie i wyposażenie wykonane z materiałów nadających się do recyklingu, należy je zutylizować w odpowiedni sposób

Problemy Techniczne



Przed rozpoczęciem jakichkolwiek czynności dla wyeliminowania ewentualnych problemów technicznych wyciągnąć wtyczkę z gniazdka prądu.

Problem	Przyczyna	Rozwiązanie problemu
Silnik nie obraca się	Zablokowany wirnik	Wyeliminować zatkanie po stronie ssawnej.
	Interwencja wyłącznika termicznego	Zaczekać aż wyłącznik termiczny ponownie uruchomi pompę. Zwrócić uwagę na maksymalną temperaturę cieczy. Skontrolować pompę.
	Brak napięcia sieciowego	Zlecić sprawdzenie zasilania elektrycznego wyspecjalizowanemu elektrykowi.
	Brak zadziałania wyłącznika	Wysłać pompę do punktu serwisowego pływakowego, gdy poziom Centrali Obsługi Klientów AL-KO. wody podnosi się.
Pompa obraca się, lecz nie dostarcza cieczy	Obecność powietrza w kadłubie pompy	Usunąć powietrze trzymając pompę w pozycji skośnej.
	Zatkanie po stronie ssawnej	Usunąć zabrudzenia po stronie ssawnej
	Zamknięty przewód tłoczny	Otworzyć przewód tłoczny
	Załamana rura tłoczna	Rozprostować rurę tłoczna
Zbyt małe natężenie przepływu	Zbyt mała średnica rury	Wymienić rurę tłoczna na większą
	Zatkanie po stronie ssawnej	Usunąć zabrudzenia po stronie ssawnej
	Nadmierna wysokość pompowania	Zmniejszyć wysokość pompowania

W przypadku wystąpienia problemów technicznych niedających się wyeliminować, należy zwrócić się do najbliższego punktu serwisowego Centrali Obsługi Klientów AL-KO.

Úvod

Než uvediete ponorné čerpadlo do prevádzky, prečítajte si pozorne tento návod na použitie, aby ste zabránili nehodám a zaistili perfektnú prevádzku čerpadla.

Návod na použitie musí byť vždy po ruke a v prípade predaja alebo prenechania novému majiteľovi musí byť odovzdaný spolu s čerpadlom.

V návode nájdete nasledujúce symboly:



NEBEZPEČENSTVO

Toto označenie sa vzťahuje k postupu práce a prevádzky, ktoré musí byť pozorne rešpektované, aby sa používateľ alebo iné osoby nedostali do nebezpečných situácií.



POZOR

Toto označenie sa vzťahuje k zásadám, ktoré sa musia dodržiavať, aby sa prístroj nepoškodil.



POZNÁMKA

Tento informačný symbol sa vzťahuje k technickým vlastnostiam ktoré musia byť rešpektované.

Bezpečnostné Predpisy



Čerpadlo môžete zapojiť iba na elektrický rozvod zodpovedajúci normám DIN/VDE 0100, oddelenie 737, 738 a 702 (bazény). Pre zaistenie bezpečnosti sa uistíte, že bola vykonaná inštalácia záchranného spínača 10A rovnako ako núdzového vypínača poruchových prúdov s menovitým poruchovým prúdom 10/30 mA.



Označenie na štítku s technickými údajmi, určujúcimi napätie v sieti a typ prúdu musí zodpovedať charakteristikám vášho elektrického rozvodu.



Pokiaľ je treba predĺžovacej šnúry, použite jedine predĺžovací kábel 3x1,5 mm² typu H07RN-F zodpovedajúci normám DIN 57282/57245 sa zásuvkou chránenou pred prúdom vody. Zväzky káblov musia byť úplne rozvinuté.



Čerpadlo nesmie byť uvedené do prevádzky:

- osobami, ktoré nečítali a nepochopili tento návod na použitie,
- osobami mladšími ako 16 rokov.



Čerpadlo musí byť používané iba na prevádzku, na ktorú je určené. Pred zapojením čerpadla sa uistíte, že:

- čerpadlo, napájací kábel a zástrčka neboli poškodené.
- nech žiadna osoba nepríde do styku s vodou.



Nezapojujte čerpadlá pokiaľ sú poškodené. Opravy musia byť vykonané iba v servisnom stredisku AL-KO.



Čerpadlo môžete zdvihnúť a prenášať iba za rukoväť. Nepoužívajte napájací kábel na vytiahnutie zástrčky z elektrickej zásuvky.



Odpojte čerpadlo pred akýmkoľvek údržbárskym zákrokom, čistením a opravou alebo v prípade závady a vytiahnite zástrčku napájacieho kábla z elektrickej zásuvky. Chráňte zástrčku pred vlhkom.



Je zakázané prevádzať akúkoľvek samovoľnú zmenu alebo úpravu čerpadla.

Používanie

Predpokladané používanie

Čerpadlo je určené na domáce používanie v byte a na záhrade. Musí byť používané iba na účely zodpovedajúce jeho technickým vlastnostiam. Čerpadlo je vhodné iba pre nasledujúce používanie:

- odčerpávanie vody z pivníc a z bytov v prípade záplav;
- vyprázdnenie nádrží alebo k prečerpávaniu;
- k drenáži studní a nádrží;
- zavzdušnenie/cirkulácia v umelých nádržiach a vodných tokoch;
- k drenáži stôk a čistiaciach studní.

Čerpadlo je vhodné iba na pumpovanie týchto kvapalín:

- číra voda;
- dažďová voda;
- chlórovaná voda (voda z bazénov)
- voda na domáce použitie;

- kal obsahujúci maximálne 5% nerozpustného materiálu s maximálnym priemerom zrnitosti 30 mm.

Zakázané používanie

Čerpadlo nesmie byť používané na nepretržitú prevádzku. Čerpadlo nie je vhodné na pumpovanie:

- pitnej vody;
- slanej vody;
- tekutých potravín;
- korozívnych a chemických látok;
- kyslých, zápalných, výbušných alebo prchavých kvapalín;
- kvapalín teplejších ako 35° C;
- vody s pieskom alebo brusných kvapalín.

Popis Čerpadla

Ponorné čerpadlo (obr. A, B)

- 1 Upevnenie kábla
- 2 Napájací kábel
- 3 Rukoväť
- 4 Telo čerpadla
- 5 Nasávacie štrbiny
- 6 Kolenové spojenie
- 7 Viacrozmerový fitting
- 8 Plavákový spínač

Funkcie

Čerpadlo nasáva vodu nasávacími štrbinami (5) a odvádza ju prostredníctvom prívodového otvoru.

Tepelná ochrana

Čerpadlo je vybavené tepelným spínačom, ktorý ho vypne v prípade prehriatia. Po ochladzovaní, ktoré trvá približne 15-20 minút, sa čerpadlo automaticky zapne.

Inštalácia a Uvedenie do Prevádzky

1. Naskrutkovať kolénové spojenie (6) na prívodový otvor.
2. Naskrutkovať viacrozmerový fitting (7) na kolénové spojenie (6).
3. Napojiť potrubie na viacrozmerový fitting.



Viacrozmerový fitting môže byť odrezaný, aby sa prispôbil na napojenie zvoleného potrubia. Optimálne dopravované množstvo sa dosiahne použitím potrubia čo najväčšieho priemeru.

4. Rozvinúť napájací kábel.



Uistite sa, že elektrické zástrčky sú na mieste chránenom pred zaplavením.



Ponorte pomaly čerpadlo do vody. Podržte čerpadlo v ľahko naklonenej polohe, aby sa eventuálne uvoľnil vzduch, ktorý zostal vo vnútri (odvzdušniť). Dejte pozor na bezpečnostnú úroveň čerpadla. V prípade bahňitého, piesočnatého alebo kamenitého podzemia je vhodné postaviť čerpadlo na určený povrch alebo ho uveďte do prevádzky zavesené na lane. Uistite sa, aby bola dodržaná dostatočná vzdialenosť od zeme.





Čerpadlo nesmie nasávať žiadne pevné častice. Piesok a iné brusné materiály, nachádzajúce sa vo vode, poškodzujú čerpadlo. Je vhodné pripevniť lano na rukoväť čerpadiel ponorených v studniach a nádržkách. V prípade nádržíek a malých studní je nutné dávať pozor na ich vhodné rozmery, viď. obr. C.



Nádrže a malé studne otvárajte opatrne.

5. Zasuňte zástrčku do zásuvky. Keď sa dosiahne určitej hladiny vody (spúšťacia úroveň) plavákový spínač **automaticky** zapne čerpadlo a vypne ho v prípade zníženia hladiny vody pod vypínaciu úroveň. Konzultujte popis technických vlastností.

 Zachovávajte vhodné opatrenia, aby ste v prípade poruchy čerpadla zabránili škodám spôsobením záplavy priestoru. Môžete sa poistiť inštaláciou poplašného zariadenia alebo núdzového čerpadla.

 Nenechajte fungovať čerpadlo s uzavretým alebo zablokovaným výtláčnym potrubím.

Vypumpovanie vody pozostalej nad úroveň zvyškovej vody

Aby sa podarilo vypumpovať všetku vodu nad úroveň zvyškovej vody (viď technické údaje), plavákový spínač musí byť uvedený do funkcie **manuálne** podľa nasledujúcich pokynov:

1. Vytiahnite zástrčku zo zásuvky.
2. Vyzdvihnite plavákový spínač a upevnite ho do zvislej polohy.
3. Zasuňte zástrčku do elektrickej zásuvky. Čerpadlo sa zapne a odpumpuje všetku zvyšnú vodu nad úroveň zvyškovej vody.

 Kontrolujte neustále čerpadlo pri pumpovaní zvyšnej vody, aby ste zabránili fungovaniu nasucho. Až bude voda kompletne vyčerpaná, zastavte čerpadlo odpojením zástrčky od zásuvky.

 V prípade že hladina zvyškovej vody je nižšia než 10/40 mm, čerpadlo nasáva vzduch. V tomto prípade ho musíte pred použitím odvzdušniť (viď Uvedenie do prevádzky).

Určenie hladiny zapínania a vypínania

Kábel plavákového spínača je upevnený na telese čerpadla. Hladina zapnutia a vypnutia čerpadla sa môžu regulovať zmenou polohy upevnenia kábla plavákového spínača.

Doporučená dĺžka kábla plavákového spínača je približne 120 mm.

Vypnutie Čerpadla

1. Stačí vytiahnuť zástrčku zo zásuvky.

Údržba a Čistenie

 Pred akýmkoľvek údržbárskym zákrokom alebo čistením, čerpadlo musí byť odpojené od napájacej siete. Vysunúť zástrčku napájacieho kábla z elektrickej zásuvky.

Čistenie čerpadla

- Prepláchnite čerpadlo čistou vodou, pokiaľ ste nasávali chlórovanú alebo znečistenú vodu.
- Pokiaľ je to nutné, prepláchnite nasávacie štrbiny čistou vodou.

Odstránenie zapchatia čerpadla

 Chráňte čerpadlo proti mrazu. Vyprázdniť čerpadlo a uložte ho do priestoru chráneného pred mrazom.

Likvidace odpadu



RL 2002/96 EG

Opotrebované prístroje nelikvidujte cez domový odpad!

Obal, prístroj a príslušenstvo sú vyrobené z recyklovateľných materiálov a je potrebné ich zodpovedajúco likvidovať

Poruchy

Pred akýmkoľvek zákrokom na odstránenie eventuálnych závad, vyťahnite zástrčku z elektrickej zásuvky.

Závada	Príčina	Odstránenie závady
Motor nefunguje	Obežné koleso je zablokované	Odstrániť zábranu v nasávaní
	Termický spínač sa vypol	Počkajte, až termický spínač opäť zapne čerpadlo. Dať pozor na maximálnu teplotu kvapaliny. Nechať skontrolovať čerpadlo
	Výpadok elektrickej energie	Nechajte skontrolovať špecializovaným elektrikárom napájanie elektrického prúdu
	Plavákový spínač nezakročí, keď sa hladina vody zvyšuje	Zašlite čerpadlo do špecializovaného servisu AL-KO
Čerpadlo funguje, ale nevydáva kvapalinu	Vzduch v telese čerpadla	Podržte čerpadlo v naklonenej polohe, aby sa odvzdušnilo
	Zábrana v nasávaní.	Odstráňte špinu z nasávania
	Výtlačné potrubie uzavreté	Otvoriť výtlačné potrubie
	Výtlačné potrubie ohnuté	Natiahnuť výtlačné potrubie
Príliš nízke množstvo dopravovaného množstva	Príliš malý priemer potrubia	Použiť väčšie výtlačné potrubie
	Zábrana v nasávaní	Odstrániť znečistenie v nasávaní
	Výtlačná výška príliš vysoká	Znížiť výtlačnú výšku

V prípade neopraviteľných závad Vás žiadame, aby ste sa obrátili na najbližšiu Servisnú službu klientov AL-KO.

Úvod

Než uvedete ponorné čerpadlo do provozu, přečtete si pozorně tento návod na použití, aby jste zabránili nehodám a zajistili perfektní provoz čerpadla.

Návod na použití musí být vždy po ruce a v případě prodeje nebo přenechání novému majiteli musí být předán spolu s čerpadlem.

V návodu najdete následující symboly:



NEBEZBEČÍ

Toto označení se vztahuje k postupu práce a provozu, které musí být pozorně respektovány, aby se uživatel nebo jiné osoby nedostali do nebezpečných situací.



POZOR

Toto označení se vztahuje k zásadám, jenž se musí dodržovat, aby se přístroj nepoškodil.



POZNÁMKA

Tento informační symbol se vztahuje k technickým údajům, jenž musí být respektovány.

Bezpečnostní Předpisy



Čerpadlo můžete zapojit pouze na elektrický rozvod odpovídající normám DIN/VDE 0100, oddělení 737, 738 a 702. Pro zajištění bezpečnosti se ujistěte, že byla provedena instalace záchranného chrániče (FI) do zásuvky s jmenovitým vybavovacím rozdílovým proudem do 30 mA (dle ČSN 33200-4-47).



Označení na štítku s technickými údaji, určujícími napětí v síti a typ proudu musí odpovídat charakteristikám vašeho elektrického rozvodu.



Pokud je zapotřebí prodlužovací šňůra, použijte jedině prodlužovací kabel 3x1,5 mm² typu H07RN-F odpovídající normám DIN 57282/57245 se zásuvkou chráněnou před prostříkáním vodou. Svazky kabelů musí být úplně rozvinuty.



Čerpadlo nesmí být uvedeno do provozu:

- osobami, jež nečetli a nepochopili tento návod k používání
- osobami mladšími 16 let.



čerpadlo musí být používáno pouze k provozu, ke kterému je určeno. Před zapojením čerpadla se ujistěte, že:

- čerpadlo, napájecí kabel a zástrčka nebyly poškozeny.
- žádná osoba nepřijde do styku s předravovanou kapalinou.



Nezapojujte čerpadla pokud jsou poškozena. Opravy musí být provedeny pouze v servisním středisku AL-KO.



Čerpadlo můžete zvednout a přenášet pouze za rukojeť. Nepoužívejte napájecí kabel k vytažení zástrčky z elektrické zásuvky.



Odpojte čerpadlo před jakýmkoliv údržbářským zákrokem, čištěním a opravou nebo v případě závady a vyjměte zástrčku napájecího kabelu z elektrické zásuvky. Chraňte zástrčku před vlhkem.



Je zakázáno provádět jakoukoliv samovolnou změnu nebo úpravu čerpadla.

Používání

Předpokládané používání:

Čerpadlo je určeno k domácímu používání v bytě a na zahradě. Musí být používáno pouze k účelům odpovídajícím jeho technickým vlastnostem. Čerpadlo je vhodné pouze k následujícímu používání:

- odčerpávání vody ze sklepů a z bytů v případě záplav
- vyprázdnění nádrží nebo k přečerpávání
- k drenáži studní a jímek
- ovzdušnění/cirkulace v umělých nádržích a vodních toků
- k drenáži stok a čistících studní.

Čerpadlo je vhodné pouze k pumpování těchto kapalin:

- dešťová voda;
- čirá voda
- chlorovaná voda (voda z bazénů)
- voda k domácímu upotřebení
- kal obsahující maximálně 5% nerozpustného materiálu o maximálním průměru zrnitosti 30 mm.

Zakázané používání

Čerpadlo nesmí být používáno na nepfetržitý provoz. Čerpadlo není vhodné na pumpování:

- pitné vody
- slané vody
- tekutých potravin
- korozivních a chemických látek
- kyselých, vznětlivých, výbušných nebo těkavých kapalin;
- kapalin teplejších než 35° C
- vody s pískem nebo brusných kapalin.

Popis Čerpadla

Ponorné čerpadlo (obr. A)

- 1 Upevnění kabelu
- 2 Napájecí kabel
- 3 Rukojet
- 4 Tělo čerpadla
- 5 Nasávací šterbiny
- 6 Kolenové spojení
- 7 Vícerozměrová vsuvka
- 8 Plovákový spínač

Funkce

Čerpadlo nasává vodu nasávacími šterbinami (5) a odvádí ji prostřednictvím přívodového otvoru.

Tepelná ochrana

Čerpadlo je vybaveno tepelným spínačem, který ho vypne v případě přehřátí. Po ochlazení, které trvá přibližně 15-20 minut, se čerpadlo automaticky zapne.

Instalace a Uvedení do provozu

1. Našroubovat kolenové spojení (6) na přívodový otvor.
2. Našroubovat vícerozměrovou vsuvku (7) na kolenové spojení (6).
3. Napojit potrubí na vícerozměrovou vsuvku.



Vícerozměrová vsuvka může být užijznuta, aby se přizpůsobila na napojení zvoleného potrubí. Optimální dopravované množství se dosáhne použitím potrubí co největšího průměru.

4. Rozvinout napájecí kabel.



Ujistěte se, že elektrické zástrčky jsou na místě chráněném před zaplavením.



Ponořte pomalu čerpadlo do vody. Podržte čerpadlo v lehce nakloněné poloze, aby se eventuelně uvolnil vzduch, který zůstal uvnitř (odvzdušnit). Dejte pozor na bezpečnostní úroveň čerpadla. V případě bahnitého, písčitého nebo kamenitého podzemí je vhodné postavit čerpadlo na určený povrch nebo ho uveďte do provozu zavěšené na laně. Ujistěte se, aby byla dodržena dostatečná vzdálenost od země.



Čerpadlo nesmí nasávat žádné pevné částice. Písek a jiné brusné materiály, nacházející se ve vodě, poškozují čerpadlo. Je vhodné připevnit lano na rukojet čerpadel ponořených ve studních a jímkách. V případě jímek a malých studen je nutné dávat pozor na jejich vhodné rozměry, viz. obr. C.



Jímky a malé studně otevírejte opatrně.

5. Zasuňte zástrčku do zásuvky. Kdyžse dosáhne určité hladiny vody (spouštěcí úroveň) plovákový spínač **automaticky** zapne čerpadlo a vypne ho v případě snížení hladiny vody pod vypínací úroveň. Konzultujte popis technických vlastností.



Zachovávejte vhodná opatření, aby jste v případě poruchy čerpadla zabránili škodám způsobením záplavou prostoru. Můžete se pojistit instalací poplašného zařízení nebo nouzového čerpadla.



Nenechte fungovat čerpadlo s uzavřeným nebo zablokovaným výtlačným potrubím.

Vypumpování vody zůstalé nad úrovní zbytkové vody

Aby se podařilo vypumpovat všechnu vodu nad úrovní zbytkové vody (viz Technické Údaje), plovákový spínač musí být uveden do funkce manuálně podle následujících pokynů:

1. Vytáhněte zástrčku ze zásuvky
2. Vyzvedněte plovákový spínač a upevňete ho do svislé polohy
3. Zasuňte zástrčku do elektrické zásuvky. Čerpadlo se zapne a odpumpuje všechnu zbylou vodu nad úrovní zbytkové vody.



Kontrolujte neustále čerpadlo při pumpování zbylé vody, aby jste zabránili fungování nasucho. Ažbude voda kompletně vyčerpaná, zastavte čerpadlo odpojením zástrčky od zásuvky.



Jestliže hladina zbytkové vody je nižší než 10/40 mm, čerpadlo nasává vzduch. V tomto případě ho musíte před použitím odvodušnit (viz Uvedení do provozu).

Určení hladiny zapínání e vypínání

Kabel plovákového spínače je upevněn na tělese čerpadla. Hladina zapnutí a vypnutí čerpadla se mohou regulovat změnou polohy upevnění kabelu plovákového spínače. Doporučená délka kabelu plovákového spínače je přibližně 120 mm.

Vypnutí čerpadla

1. Stačí vytáhnout zástrčku ze zásuvky.

Údržba a Čištění



Před jakýmkoliv údržbářským zákrokem nebo čištěním, čerpadlo musí být odpojeno od napájecí sítě. Vysunout zástrčku napájecího kabelu z elektrické zásuvky.

Čištění čerpadla

- Propláchněte čerpadlo čistou vodou, pokud jste nasávali chlorovanou nebo znečištěnou vodu.
- oku je to nutné, propláchněte nasávací šterbiny čistou vodou.

Odstranění zaccpání čerpadla



Chraďte čerpadlo proti mrazu. Vyprázdněte čerpadlo a uložte ho do prostoru chráněného před mrazem.

Likvidace odpadu



RL 2002/96 EG

Přístroje, které již dosloužily, nelikvidujte v domácím odpadu!

Balení, přístroj a příslušenství jsou z recyklovatelných materiálů a musí se likvidovat předepsaným způsobem

Poruchy



Před jakýmkoliv zákrokem k odstranění eventuálních závad, vytáhněte zástrčku z elektrické zásuvky.

Závada	Příčina	Odstranění závady
Motor nefunguje	Oběžné kolo je zablokováno	Odstranit zábranu v nasávání.
	Termický spínač se vypnul	Počkejte, až termický spínač opět zapne čerpadlo. Dát pozor na maximální teplotu kapaliny. Nechat zkontrolovat čerpadlo
	Výpadek elektrické energie	Nechte zkontrolovat specializovaným elektrikářem napájení elektrického proudu
	Plovákový spínač nezakročí, když se hladina vody zvyšuje.	Zašlete čerpadlo do Specializovaného servisu AL-KO
Čerpadlo funguje, ale nevydává kapalinu	Vzduch v tělese čerpadla	Podržte čerpadlo v nakloněné poloze, aby se odvzdušnilo
	Zábrana v nasávání	Odstraňte špínu z nasávání
	Výtlačné potrubí uzavřeno	Otevřít výtlačné potrubí
	Výtlačné potrubí ohnuto	Natáhnout výtlačné potrubí
Příliš nízké dopravované množství	Příliš malý průměr potrubí	Použít větší výtlačné potrubí
	Zábrana v nasávání	Odstranit znečištění v nasávání
	Výtlačná výška příliš vysoká	Snížit výtlačnou výšku

V případě neopravitelných závad Vás žádáme, abyste se obrátili na nejbližší Servisní službu klientů AL-KO

Bevezetés

A merülő szivattyú működésbe hozatala előtt figyelmesen olvassa el ezen használati utasítást, balesetek megelőzése és a tökéletes működés biztosítása érdekében.

A használati utasítást tartsa keze ügyében és a szivattyú eladása vagy átruházása esetén a következő fogyasztónak azt át kell adnia.

A használati utasításban a következő jelképeket használjuk:



VESZÉLY

Ez a jelkép a gyártási és üzemelési eljárásokra vonatkozik, melyeket figyelmesen be kell tartani, hogy a fogyasztó illetve más személyek ne kerüljenek veszélybe.



FIGYELEM

Ez a jelkép azokra az információkra vonatkozik, melyeket be kell tartani, hogy elkerülje a berendezés megkárosodását.



MEGJEGYZÉS

Ez a tájékoztató jelkép a betartandó műszaki követelményekre vonatkozik.



A szivattyút kizárólag rendeltetésének megfelelően szabad felhasználni. A szivattyú üzembehelyezése előtt bizonyosodjon meg, hogy:

- a szivattyú, a tápvezeték és a dugaszoló ne legyen megkárosodva
- hogy senki ne legyen a vízzel érintkezésben.



Ne indítsa be a szivattyút, ha meg van hibásodva. A javításokat kizárólag az AL-KO szervizzel végeztesse el.



A szivattyú felemelésére és szállítására kizárólag a fogantyút használja. Ne használja a tápvezetékét a dugaszolóknak a konnektorból való kihúzására.



Kapcsolja le a hálózatról a szivattyút karbantartási, tisztítási és javítási munkálatok elvégzése előtt, vagy bármilyen rendellenesség esetén, és húzza ki a tápvezeték dugaszolóját a konnektorból. Védje a dugaszolót a nedvességtől.



Tilos a szivattyún bármilyen önkényes változtatást illetve módosítást elvégezni.

Biztonsági Intézkedések



A szivattyút kizárólag olyan elektromos berendezésről szabad működtetni, amely megfelel a DIN/VDE 0100 szabvány 737, 738 és 702 szakaszai előírásainak. Biztonsági okokból kifolyólag bizonyosodjon meg, hogy be legyen szerelve egy 10 A-es életmentő kapcsoló, valamint egy védőkapcsoló zárlati áramhoz, 10/30 mA-es névleges zárlati árammal.



A műszaki fémtáblán feltüntetett hálózati feszültségre és áramtípusra vonatkozó adatoknak meg kell egyezniük az Ön elektromos berendezésének adataival.



Ha hosszabbítókra szükség van, kizárólag a DIN 57282/57245-nek megfelelő, H07RN-F típusú, 3x1,5 mm² es hosszabbítóvezetékét alkalmazzon, egy, a víz kifröccsenése ellen védett konnektorral.



- A szivattyút nem kezelhetik:
- olyan személyek, akik nem olvasták és nem értették meg ezen használati utasítást,
 - 16 éven aluli személyek.

Alkalmazás

Alkalmazási területek:

A szivattyú lakásban és kertben való magán felhasználásra van rendeltetve. A szivattyút kizárólag a műszaki adatoknak megfelelően az alkalmazási határok keretei közt használja. A szivattyú kizárólag a következő felhasználásokra alkalmas:

- pincék és házak kiürítésére árvizek esetén;
- tartályok kiürítésére illetve áttöltésre;
- kutak és aknák kiürítésére;
- mocsarak és mesterséges vízfolyások szellőztetésére/keringtetésére;
- a szennyvízcsatornák és szűrőkutak kiürítésére.

A szivattyú kizárólag a következő folyadékok szivattyúzására alkalmas:

- tiszta víz;
- esővíz;
- klórtartalmú víz (medencék vize);
- háztartási használatra szánt víz;
- szennyvíz, mely maximum 5% úszó szilárd anyagot tartalmaz, és szemcséje max. 30 mm átmérőjű.

Tiltott alkalmazás:

A szivattyút nem szabad folyamatos üzemben használni. A szivattyú nem alkalmas a következő folyadékok szivattyúzására:

- vóvíz;
- sós víz;
- folyékony élelmiszerek;
- maró hatású szerek és vegyszerek;
- savas, gyúlékony, robbanó illetve illanó folyadékok;
- 35°C-nál melegebb folyadékok;
- homokos víz, illetve csiszoló folyadékok.

A Szivattyú Leírása

Merülő Szivattyú (A és B Ábra)

- 1 Vezetékrögzítő
- 2 Tápvezeték
- 3 Fogantyú
- 4 Szivattyúhenger
- 5 Beszívó rések
- 6 Könyökcső csatlakozó
- 7 Többszörös gumitartó csőkötés
- 8 Úszókapcsoló

Funkciósbeskrivelse

A szivattyú vizet szív fel a beszívó réseken (5) keresztül, és azt a nyomócsonton keresztül szogáltatja.

Hővédelem

A szivattyú el van látva egy hőérzékeny kapcsolóval, mely túlmelegedés esetén leállítja a szivattyút. Egy kb. 15-20 perces hűlési idő után a szivattyú automatikusan újraindul.

A Szivattyú Beszerelése és Működésbe Hozatala

1. Csavarja a könyökcső csatlakozót (6) a nyomócsontokra.
2. Csavarja a többszörös gumitartó csőkötetést (7) a könyökcső csatlakozóra (6).
3. Erősítsen egy csövet a többszörös gumitartó csőkötésre.



A többszörös gumitartó csőkötetést el lehet vágni, hogy a választott cső csatlakozójának megfeleljen. A legjobb hozam egy, a lehető legnagyobb átmérőjű cső használatával érhető el.

4. Göngyölje ki a tápvezetékét.



Bizonyosodjon meg, hogy az elektromos dugaszolók árvízmentes helyen legyenek elhelyezve.



Lassan merítse bele a szivattyút a vízbe. Tartsa a szivattyút enyhén ferde helyzetben, hogy az esetlegesen belül maradt levegőt kieressze (levegőmentesítés). Ügyeljen a szivattyú biztonsági szintjére. Sáros, homokos vagy kavicsos altalaj esetén célszerű a szivattyút egy külön erre a célra szánt felületre helyezni, vagy beindítani a szivattyút egy kötéltre felfüggesztve. Intézze úgy, hogy elegendő távolságra legyen a földtől.



A szivattyú nem szívhat semmilyen szilárd testet. A vízben lévő homok és más csiszolóanyagok tönkreteszik a szivattyút. Kutakba és aknákba merített szivattyúk esetén célszerű a fogantyúhoz erősíteni egy kötelet. Aknák esetén szükséges ellenőrizni, hogy a méretek megfelelőek legyenek, lásd C Ábra.



Óvatosan nyissa ki az aknákat.

5. Dugja be a dugaszolót a konnektorba. Amikor a víz egy meghatározott szintet elér (indítási magasság), az úszókapcsoló **automatikusan** beindítja a szivattyút, és azt leállítja, amikor a vízszint a leállítási magasság alá süllyed. Nézze meg a Műszaki Adatokat.



Az előírások figyelembevételével intézze úgy, hogy a szivattyú meghibásodása ne okozzon egyéb károkat a helységek elárasztása következtében. Ezt egy riasztószervezet, illetve egy ideiglenes szivattyú beszerelésével lehet biztosítani.



Ne üzemeltesse a szivattyút lezárt illetve eldugult nyomóvezetékkel.

A maradék víz szintje felett fennmaradó víz szivattyúzása

Hogy a maradék víz szintje felett fennmaradó összes vizet kiszivattyúzza, az úszókapcsolót **manuálisan** kell működésbe hozni, az alábbiak szerint:

1. Húzza ki a dugaszolót a konnektorból.
2. Emelje fel az úszókapcsolót, és függőleges helyzetben rögzítse.
3. Dugja vissza a dugaszolót a konnektorba. A szivattyú be fog indulni és kiszivattyúzza a maradék víz szintje felett fennmaradó összes vizet.



A fennmaradó víz szivattyúzása alatt folytonosan ellenőrizze a szivattyút, hogy elkerülje a szivattyú szárazon való működését. Állítsa le a szivattyút a dugaszolóknak a konnektorból való kihúzásával, miután a víz teljesen el lett távolítva.



Ha a maradék víz magassága kevesebb, mint 10/40 mm, a szivattyú levegőt szív be. Ebben az esetben, a következő beindítás előtt a szivattyúhenger belsejében maradt levegőt el kell távolítani (lásd Működésbe hozatal).

Az indítási és leállítási magasság meghatározása

Az úszókapcsoló vezetéke a szivattyúhengerhez van rögzítve. Az indítási és leállítási szinteket úgy lehet szabályozni, hogy megváltoztatja az úszókapcsoló vezetékének rögzítési helyét a szivattyún. Az úszókapcsoló vezetékének ajánlott hosszúsága kb. 120 mm.

A Szivattyú Leállítása

1. Elegendő kihúzni a dugaszolót a konnektorból.

Karbantartás és Tisztítás



Bármilyen karbantartási és tisztítási művelet elvégzése előtt a szivattyút le kell kapcsolni a táphálózatról. Húzza ki a tápvezeték dugaszolóját a konnektorból.

A szivattyú tisztítása

- Öblítse át a szivattyút tiszta vízzel, miután klórtartalmú, vagy üledéket hagyó vizet szivattyúzott.
- Ha szükséges, tiszta vízzel tisztítsa meg a beszívó réseket.

Fagyellenes védelem



Óvja a szivattyút a fagytól. Üritse ki a szivattyút, és fagymentes helyen tárolja.

Hulladék csoportosítása



RL 2002/96 EG

A kiselejtezett gépet ne dobja a háztartási szemétkébe!

A csomagolás, a gép és a tartozékok anyagai újrahasznosíthatók. Hulladékként történő kezelésüket ennek megfelelően kell végezni.

Rendellenességek



Estleges rendellenességek megszüntetésére irányuló bármilyen beavatkozás elvégzése előtt húzza ki a szivattyú dugaszolóját a konnektorból.

Probléma	Ok	Megoldás
A motor nem forog	A járókerék elakadt	Távolítsa el a dugulást a szívóoldalon.
	A hőérzékeny kapcsoló kikapcsolt	Várja meg, hogy a hőérzékeny kapcsoló újraindítsa a szivattyút. Ügyeljen a folyadék maximális hőmérsékletére. Ellenőriztesse a szivattyút.
	Nincs hálózati feszültség	Ellenőriztesse az árambetáplálást egy villanszerelővel.
	Az úszókapcsoló nem kapcsol be, amikor a vízszint emelkedik	Küldje el a szivattyút az AL-KO szervízbe.
A szivattyú forog, de nem szolgáltat folyadékot	Levegő van a szivattyúhengerben	Távolítsa el a levegőt a szivattyút ferde helyzetben tartva
	A szívóvezeték eldugult	Távolítsa el a szennyeződést a szívóvezetékről
	A nyomóvezeték le van zárva	Nyissa ki a nyomóvezetékét
	A nyomóvezeték elhajlott	Egyenesítse ki a nyomóvezetékét
Túl kicsi a hozam	A cső átmérője túl kicsi	Használjon nagyobb nyomóvezetékét
	A szívóvezeték eldugult	Távolítsa el a szennyeződést a szívóvezetékről
	Túl nagy szintkülönbség	Csökkentse a szintkülönbséget

Nem kiküszöbölhető rendellenességek esetén legyen szíves a legközelebbi AL-KO szervízhez fordulni.

Indledning

Kære kunde. Vi ønsker Dem tillykke med anskaffelsen af denne kvalitets-dykpumpe fra AL-KO.

For en korrekt og problemfri drift er det yderst vigtigt at læse denne betjeningsvejledning grundigt igennem og at følge anvisningerne nøje.

Opbevar betjeningsvejledningen indenfor rækkevidde og videregiv denne til eventuelle andre brug-ere.

I betjeningsvejledningen er anvendt symboler, hvis betydning er forklaret her:



ADVARSEL

Står ved angivelser vedrørende brug og drift, der skal overholdes, for at forhindre at mennesker kommer i fare.



BEMÆRK

Står ved angivelser vedrørende brug og drift, der skal overholdes, for at forhindre at pumpen bliver beskadiget eller ødelagt.



HENVISNING

Gælder tekniske forskrifter, som brugeren særligt skal tage hensyn til.

Sikkerhedsforskrifter



Dykpumpen må kun tilsluttes elektriske installationer, som opfylder DIN/VDE 0100, del 737, 738 og 702 . Pumpen må kun tilsluttes til forskriftsmæssig installeret sikkerhedskontakt. Sikring mindst 10 A. Desuden skal der være installeret et fejlstrømsrelæ med udløserstrøm på 10/30 mA.



Pumpen må kun tilsluttes en netspænding svarende til angivelsen på typeskiltet.



Anvend kun forlængerkabel der opfylder 3 x 1,5 mm² af kvaliteten H07RN-F ifølge DIN 57282/57245 med stænkvandsbeskyttelse. Kabeltromler skal ruller helt ud.



Dykpumpen må ikke anvendes af:

- personer, som ikke har læst og forstået brugsvejledningen
- børn og unge under 16 år.



Dykpumpen må kun anvendes efter bestemmelserne. Før pumpen tages i brug vær da sikker på, at:

- dykpumpe, netledning og stikkontakt ikke er be-skadige
- ingen personer er i kontakt med væsken, som skal pumpes.



Beskadigede dykpumper må ikke anvendes. Reparationer må kun udføres af vores værksted.



Pumpen må aldrig løftes i, transporteres eller fastgøres med netledningen. Anvend ikke ledningen til at trække stikket ud af kontakten.



Fjern altid stikket fra kontakten når pumpen efterses og ved driftsforstyrrelser. Beskyt stikket imod fugt.



Enhver form for ændring eller ombygning af pumpen er forbudt.

Anvendelsesformål/ Anvendelsesområder

Hensigtsmæssig anvendelse

Dykpumpen er beregnet til privat anvendelse i hus og have. Den må kun anvendes indenfor de rammer, som opfylder de tekniske data.

Dykpumpen er udelukkende egnet til følgende formål:

- lænsning ved oversvømmelse
- tømning af og ompumpning fra beholdere
- optagning af vand fra brønde og skakter
- iltning og cirkulation af damme og kunstige vandløb
- afvanding af dræn og beholdere.

Dykpumpen er udelukkende egnet til transport af følgende væsker:

- klart vand (ferskvand)
- regnvand
- klorholdigt vand (fra f.eks. svømmebassiner)
- spildevand
- let snavset vand med en maksimal partikelandel på 5% og en kornstørrelse på max. 30 mm i diameter.

Uhensigtsmæssig anvendelse:

Pumpen må ikke anvendes til vedvarende drift. Den er desuden ikke egnet til pumpning af følgende:

- drikkevand
- saltvand

- levnedsmidler
- aggressive kemikalier
- ætsende, brandbare, eksplosive eller flygtige væsker
- væsker, som er varmere end 35 °C
- sandholdigt vand og slibende/grovkornede stoffer

Apparaturbeskrivelse

Dykpumpe (billede A, B)

- 1 Kabelfastgørelse
- 2 Tilslutningskabel
- 3 Håndtag
- 4 Pumpehus
- 5 Indsugningssi
- 6 Vinkelrør
- 7 Slangenippel (kombinippel)
- 8 Svømmeafbryderen

Funktionsbeskrivelse

Dykpumpen suger væsken ind gennem indsugningssi (5) og pumper det til pumpeudgang.

Termosikring

Dykpumpen er forsynet med en termosikring. Ved en evt. overophedning af pumpen, bliver den automatisk slået fra. Afkølingstiden ligger på ca. 15-20 min. Herefter kobles pumpen automatisk til igen. Anvend kun pumpen i neddykket tilstand.

Montering/Ibrugtagning

1. Skru vinkelrøret (6) i pumpeudgangen.
2. Skru slangenippen (7) i vinkelrøret (6).
3. Fastgør en slange til slangenippen (7).

 Slangenippen kan alt afhængigt af den valgte slangediameter passes til. En større diameter betyder større ydelse.

4. Slangenippen kan alt afhængigt af den valgte slangediameter passes til. En større diameter betyder større ydelse.

 Sørg for at sikre Dem, at nettilslutningen er placeret udenfor risiko for at blive oversvømmet, og at den er beskyttet mod fugt. Kom stikket i stikkontakten.

 Sænk langsomt pumpen skråt ned i væsken så luften i pumpehuset siver ud. Vær opmærksom på at pumpen står sikkert. Ved blød bund eller bund med sand og sten eller lignende, skal pumpen ved drift stilles på et passende bredt, fast underlag. Pumpen kan også ophænges i et reb eller lignende. Vær opmærksom på at der er tilstrækkelig stor afstand til bunden.

 Pumpen må ikke suge faste legemer. Sand og andre grovkornede slibende stoffer i væsken ødelægger pumpen. Fastgør et reb på håndtaget, hvis pumpen skal sænkes ned i brønde og skakte. Mindstemål for skakte skal overholdes, se billede B

 Ved anvendelse i skakter, skal skaktåbning-en afdækkes med trædefast materiale.

5. Stik netstikket i stikkontakten. Pumpen starter **automatisk**, når vandstanden når en bestemt højde (tilkoblingshøjden) ved, at svømmeafbryderen slår til, og når vandstanden falder, slår afbryderen så fra igen, når frakoblingshøjden nås. Se tekniske data.

 Ved automatisk drift skal der foretages de nødvendige forholdsregler, så der ikke kan ske yderligere skader forårsaget af en eventuel oversvømmelse, hvis pumpen skulle sætte ud. Dette kan gøres i form af en alarm eller en reservepumpe.

 Sørg for at pumpen ikke tilsluttes en tilstoppet eller lukket afgangsslange..

Pumpning til minimal restvæskehøjde

For at pumpe ned til minimal restvæskehøjde (se tekniske data) skal svømmekontakten betjenes manuelt.

Dette gøres på følgende vis:

- Træk netstikket ud af stikkontakten.
- Svømmeafbryderen fastgøres i positionen opad.
- Sæt netstikket i stikkontakten - herefter starter pumpen automatisk.

 Hold pumpen under konstant opsyn når der pumpes ned til restvæskehøjde, og sørg for at pumpen ikke løber tør. Når minimal rest-væskehøjde nås slukkes pumpen ved at netstikket trækkes ud af stikkontakten.



Underskrides minimal restvæskehøjde (mindre end 10/40 mm) suger pumpen luft. Hvis dette sker skal pumpen, hvis væskehøjden fortsat stiger, tømmes for luft igen, før den startes.

Indstilling af til- og frakoblingshøjden

Svømmekontaktens kabel er klemt på pumpehuset. Ved at ændre på klemmepositionen kan til- og frakoblingshøjderne indstilles individuelt. Den anbefalede kabellængde til svømmekontakten er ca. 120 mm.

Slukke pumpen

- Træk netstikket ud af stikkontakten.

Vedligeholdelse og pleje



Før vedligeholdelsesarbejder foretages på pumpen, skal det sikres, at pumpen ikke er tilsluttet nettet (fjern netstikket og sørg for at pumpen ikke på nogen måde uforvarende kan kobles til igen!)

Rengøring

- efter pumpning af klørholdigt vand eller væsker som efterlader rester, skal pumpen skylles godt igennem med klart vand.
- rengør efter behov indsugningsenhedens indsugningssi med klart vand.

Frostsikring



Pumpen må ikke udsættes for frost. Pumpen opbevares tømt og frostsikkert.

Bortskaffelse



Udtjente maskiner må ikke bortskaffes sammen med normalt husholdningsaffand!

RL 2002/96 EG

Emballagen, maskinen og tilbehøret er fremstillet af genbrugelige materialer og skal bortskaffes tilsvarende.

Driftsforstyrrelser, fejlsøgning og afhjælpning



Før alle fejlsøgninger påbegyndes skal netstikket altid være trukket ud.

Problem	Årsag	Afhjælpning
Motoren kører ikke.	Pumpehjulet blokeret.	Fjern tilsmudsningen i indløbet. Rengør pumpe-hjulet med en vandstråle.
	Pumpen slukker pga. overophedning (Termosikring).	Vent til sikringen automatisk slår pumpen til igen. Få pumpen tjekket. Væskens temperatur må ikke vedvarende overstige +35° C.
	Ingen strøm. Svømmerkantakten skifter ikke ved stigende vandstand.	Indlever pumpen til reparation Send pumpen til AL-KO service
Dykpumpen kører, men pumper ikke væske ud.	Luftlomme i pumpehuset.	Skråtstil pumpen for at luften kan slippe ud.
	Indsugningsenheden er stoppet. Afgangsslangen er tilstoppet.	Rengør indsugningsenheden. Fjern tilstopningen i Afgangsslangen.
	Afgangsslangen er bøjet.	Ret afgangsslangen ud.
Dykpumpen pumper kun væsken ud meget langsomt eller svagt.	Slangediameteren er for lille.	Anvend slange med større diameter.
	Indsugningsenheden er tilstoppet. Løftehøjden er for stor.	Rengør indsugningsenheden. Reducér løftehøjden.

Ved driftsforstyrrelser, som ikke umiddelbart kan afhjælpes, bedes de henvende Dem til købsstedet.

Johdanto

Lue käyttöohje huolellisesti ennen oppopumpun käyttöönottoa. Näin varmistat laitteen varman toiminnan ja häiriöttömän käytön.

Pida käyttöohje aina käden ulottuvilla ja anna se aina myös muille koneen käyttäjille.

Tässä käyttöohjeessa käytettävien symbolien selitykset:



VARO

ilmoittaa työ- tai käyttötavasta, jota on on noudatettava henkilöitä uhkaavien vaaratilanteiden estämiseksi.



HUOMIO

sisältää tietoja, joita tulee noudattaa laitteen vahinkojen estämiseksi.



OHJE

ilmoittaa teknisistä vaatimuksista, jotka tulee erityisesti huomioida.

Turvaohjeet



Oppopumpua saa käyttää ainoastaan määräykset DIN/VDE 0100, osa 737, 738 ja 702 täyttävien sähkölaitteiden yhteydessä. Laitteen varmistamiseksi tulee asentaa 10 A:n suojajohdin sekä vikavirtakatkaisin, jonka nimellisvikavirta on 10/30 mA.



Tyypikilvessä ilmoitetun nimelliskäynnin ja virtatyypin tulee vastata sähköverkon tietoja.



Käytä ainoastaan jatkojohtoa, jonka koko on 3 x 1,5 mm², joka vastaa standardin DIN 57282/57245 mukaisesti laatua H07RN-F, ja jossa on roiskevedeltä suojattu pistorasia. Kaapelikelojen tulee olla kokonaan aukikelattuja.



Oppopumpua ei saa käyttää:
– henkilöt, jotka eivät ole lukeneet ja ymmärtäneet käyttöohjetta
– alle 16-vuotiaat lapset ja nuoret.



Oppopumpua saa käyttää ainoastaan määräysten mukaisesti. Varmista ennen käyttöä, että :

- oppopumpu, liitäntäjohto ja verkkopistoke ovat moitteettomassa kunnossa.
- ettei kukaan kosketa johdettavaa nestettä.



Vaurioitunutta oppopumpua ei saa käyttää. Laitteen korjaukset saa tehdä ainoastaan valmistajan omissa asiakaspalveluhuolloissa.



Älä koskaan nosta, kuljeta tai kiinnitä talon oppopumpua liitäntäkaapelista. Älä irrota pistoketta pistorasiasta johdosta vetämällä.



Irrota verkkopistoke ennen huolto-, hoito- ja korjaustöitä sekä häiröiden yhteydessä. Suojaa verkkopistoke kosteudelta.



Oppopumpuun ei saa tehdä itse mitään muutoksia tai korjauksia.

Käyttötarkoitus

Määräystenmukainen käyttö

Oppopumpu on tarkoitettu ainoastaan yksityiseen käyttöön talossa ja puutarhassa. Sitä saa käyttää ainoastaan käyttörajoitusten puitteissa teknisten määräysten mukaisesti. Oppopumpu soveltuu ainoastaan seuraaviin käyttötarkoituksiin:

- veden poistoon vesivahinkojen yhteydessä
- säiliöiden täyttämiseen ja tyhjentämiseen
- veden ottamiseen kaivoista ja kuiluista
- lammikoiden ja keinotekoisien vesiputousten tuulettamiseen ja veden kierrättämiseen niissä
- veden poistamiseen salaojaputkista ja kuivatuskuiluista.

Oppopumpu soveltuu ainoastaan seuraavien nesteiden johtamiseen:

- puhdas vesi
- sadevesi
- klooripitoinen vesi (uima-altaiden vesi)
- käyttövesi
- likavesi, jonka leijuaineisuus on enintään 5% ja jonka raekoon halkaisija on enintään 30 mm.

Määräystenvastainen käyttö

Oppopumpua ei saa käyttää yhtäjaksoisesti. Laite ei sovellu seuraavien nesteiden johtamiseen:

- juomavesi
- suolapitoinen vesi
- elintarvikkeet
- aggressiiviset aineet, kemikaalit
- syövyttävät, syttyvät, räjähtävät tai kaasuuntuvat nesteet
- nesteet, jotka joiden lämpötila on yli 35 °C

- hiekkapitoinen vesi ja hiovat aineet

Laitekuvaus

Uppopumppu (kuva A, B)

- 1 Johdon kiinnike
- 2 Liitäntäjohto
- 3 Kantokahva
- 4 Pumppukotelo
- 5 Imurako
- 6 Liitäntäkulma
- 7 Yhdistelmänippa
- 8 Uimurikytkin

Toiminta

Uppopumppu imee johdettavaa nestettä imuraan (5) kautta ja syöttää sitä pumpun ulostuloon.

Lämpösuojaus

Uppopumppu on varustettu lämpökytkimellä, joka kytkee pumpun pois päältä sen ylikuumentuessa. Noin 15–20 minuutin jäähdytysvaiheen jälkeen pumppu kytketty jälleen automaattisesti päälle. Käytä pumppua ainoastaan silloin, kun se on upotettuna.

Laitteen asennus ja käyttöönotto

1. Ruuvaa liitäntäkulma (6) kiinni pumpun ulostuloon.
2. Ruuvaa yhdistelmänippa (7) kiinni liitäntäkulmaan (6).
3. Kiinnitä yhdistelmänippaan letku.



Yhdistelmänippaa voidaan leikata halutun letkuliitännän mukaisesti.

Paras syöttöteho saavutetaan käyttämällä letkua, jossa on mahdollisimman suuri halkaisija

4. Kelaa liitäntäjohto kokonaan auki.



Varmista, että sähköliitännät on asennettu alueelle, jolla ei ole ylivirtauksen vaaraa.



Upota pumppu hitaasti johdettavaan aineeseen. Pidä pumppua samalla vinossa siten, että mahdollinen ilma pääsee pois (ilmaus). Varmista pumpun tukeva asento. Jos pohja on mutainen, hiekkainen tai kivinen, aseta pumppu sopivan levyn päälle tai käytä pumppua siten, että se roikkuu köyden päässä. Varmista, että etäisyys pohjaan on riittävä.



Pumppuun ei saa imeä mitään kiinteitä esineitä. Johdettavassa nesteessä oleva hiekka ja muut hiovat aineet vaurioittavat pumppua. Kiinnitä pumpun kantokahvaan köysi, kun pumppua käytetään kaivoissa ja kuiluissa. Huomioi kuiluissa käytettäessä pumpun riittävä mitoitus, katso kuva B.



Peitä kuilut siten, ettei kukaan astu niihin vahingossa.

5. Kytke liitäntäjohtoon pistoke pistorasiaan. Pumppu kytketty uimurikytkimen avulla automaattisesti päälle saavuttaessaan tietyn veden tason (päällekytkentäkorkeus) ja vastaavasti pois päältä veden tason laskiessa poiskytkentäkorkeuteen, (katso tekniset tiedot).



Varmista asianmukaisin toimenpitein, ettei häiriöiden aiheuttama vesitulva voi vaurioittaa laitetta. Tämä voidaan estää esimerkiksi asentamalla hälytyslaite tai varapumppu.



Älä käytä pumppua paineletkun ollessa suljettuna.

Veden pumppaaminen pois jäännösvesikorkeuteen asti

Pumpning til minimal restvæskenhøjde

Veden pumppaamiseksi jäännösvesikorkeuteen (katso tekniset tiedot) uimurikytkintä tulee käyttää manuaalisesti seuraavalla tavalla:

1. Irrota verkkopistoke pistorasiasta.
2. Kiinnitä uimurikytkin ylös.
3. Kytke verkkopistoke pistorasiaan. Pumppu kytketty päälle ja alkaa johtaa nestettä.



Valvo pumppua jatkuvasti pumpattaessa vettä jäännös korkeuteen ja vältä pumpun käyttämistä kuivana. Kun jäännösvesikorkeus on saavutettu, kytke pumppu pois päältä irrottamalla verkkopistoke.



Jos jäännösvesikorkeus alitetaan (vähemmän kuin 10/40 mm), pumppu imee ilmaa. Tällöin pumppu on ilmattava uudelleen veden pinnan noustessa (katso Käyttöönnotto).

Päälle- ja poiskytkentäkorkeuden säätäminen

Uimurikytkimen johto on kiinnitetty pumppukoteloon. Kiinnityskohtaa muuttamalla uimurikytkimen toiminta-asentoja voidaan säätää yksilöllisesti. Uimurikytkimen johdon suositeltu pituus on n. 120 mm.

Pumpun kytkeminen pois päältä

1. Irrota verkkopistoke pistorasiasta.

Huolto ja hoito



Laite tulee erottaa verkosta aina ennen huoltotöitä ja sen aiheeton päällekytkytyminen tulee estää!

Puhdistustyöt

- Jos pumpulla on johdettu klooripitoista uimaltaan vettä tai muita nesteitä, joista jää jäämiä, tulee pumpu huuhdella käytön jälkeen puhtaalla vedellä.
- Puhdista imujalan imurako tarvittaessa puhtaalla vedellä.

Jäätymiseltä suojaaminen



Suojaa pumpu jäätymiseltä. Tyhjennä pumpu sitä varten ja varastoi jäätymiseltä suojattuna.

Jätehuolto



RL 2002/96
EG

Älä hävitä käytöstä poistettuja laitteita talousjätteen mukana!

Pakkaus, laite ja lisätarvikkeet on valmistettu kierrätyskelpoisista materiaaleista, ja ne on hävitettävä asianmukaisella tavalla.

Häiriö



Irrota verkkopistoke aina ennen häiriönpoistoon liittyviä töitä.

Häiriö	Syy	Korjaus
Moottori ei toimi.	Siipipyörä on jumittunut	Poista lika imualueelta
	Lämpökytkin on kytkenyt laitteen pois päältä	Odota, kunnes lämpökytkin kytkee pumpun uudelleen päälle. Ota huomioon johdettavan aineen maksimilämpötila. Anna tarkistaa pumpu
	Ei verkkojännitettä	Anna sähköalan ammattilaisten tarkistaa virransyöttö
	Uimurikytkin ei kytke laitetta päälle veden tason noustessa	Lähetä pumpu AL-KO:n palveluun
Uppopumpu toimii, mutta ei johda nestettä	Ilmaa pumppukotelossa	Päästä ilma pois pitämällä pumppua vinossa asennossa
	Imupuolen tukos	Poista lika imualueelta
	Paineletku suljettu.	Avaa paineletku
	Paineletku taittunut	Suorista paineletku
Syöttömäärä liian pieni	Letkun halkaisija liian pieni	Käytä suurempaa paineletkua
	Imupuolen tukos	Poista lika imualueelta
	Nostokorkeus liian suuri	Pienennä nostokorkeutta

Ellet onnistu poistamaan häiriötä, ota yhteyttä asiakaspalveluumme.

Inledning

Läs denna bruksanvisning noggrant innan den dränkbara pumpen tas i bruk. Det är en förutsättning för säkert arbete och ett användande utan störningar.

Bevara alltid bruksanvisningen så att den är lätt att ta fram och använda och ge den vidare till den som använder pumpen efter dig.

Nedan förklaras de symboler som används i bruksanvisningent:



FÖRSIKTIGT

står vid arbets- eller driftsförfaranden, som ska följas till punkt och pricka, för att fara för personer ej skall uppstå.



VARNING

innehåller information som måste iakttas för att förhindra skador på utrustningen.



ANVISNING

står vid tekniska krav, som särskilt måste beaktas.

Säkerhetsbestämmelser



Trädgårdspumpen får endast köras i en elinstallation enligt DIN/VDE 0100, Del 737, 738 och 702 .Som säkring måste en ledningssäkring om 10 A liksom en jordfelsbrytare med en nominell felström om 10/30 mA vara installerad.



Angivelserna om nätspänning och ström på typskylten måste överensstämma med din egen elinstallation.



Använd endast förlängningskabel 3 x 1,5 mm², kvalitet H07RN-F enl. DIN 57282/57245 med stänkvattenskyddad stickkontakt. Kabeltrumman måste vara helt utrullad.



Den dränkbara pumpen får inte användas av:

- personer som inte läst och förstått bruksanvisningen.
- barn och ungdom under 16 år.



Den dränkbara pumpen får endast användas på avsett sätt. Säkerställ innan användning, att:

- den dränkbara pumpen, anslutningskabeln och stickkontakten inte är skadade.
- att ingen befinner sig i närheten av vätskan som pumpas.



Skadade dränkbara pumpar får ej användas. Reparationer får endast utföras av våra kundtjänstverkstäder.



Pumpen skall aldrig lyftas, transporteras eller fästas med nätkabeln. Dra inte i kabeln när du ska dra ut stickkontakten.



Dra alltid ur stickkontakten när du ska utföra underhåll, vård eller reparation eller vid störningar. Skydda nätkabeln mot fukt.



Varje egenmäktigt genomförd förändring eller ombyggnad av den dränkbara pumpen är förbjuden.

Avsedd användning

Avsedd användning

Den dränkbara pumpen är endast avsedd för användning i hus och trädgård. Den får endast användas inom de gränser som kan utläsas ur Tekniska data. Den dränkbara pumpen är uteslutande lämplig för följande användning:

- för avledning av vatten vid översvämning.
- för om- och urpumpning av behållare.
- urpumpning av brunnar och schakt
- lför luftning och cirkulation i dammar och konstgjorda vattendrag
- för dränering och sipprande schakt.

Den dränkbara pumpen är lämplig att pumpa endast följande vätskor:

- Rent vatten
- Regnvatten
- Klorhaltigt vatten (swimmingpoolvatten)
- Hushållsvatteni
- Smutsat vatten med max. 5% andel svävande partiklar och max 30 mm partikelstorlek.

Icke avsedd användning

Den dränkbara pumpen får inte användas i kontinuerlig drift. Den är inte lämplig att pumpa:

- dricksvatten
- saltvatten
- livsmedel
- aggressiva vätskor, kemikalier
- frätande, brännbara, explosiva eller förgasande vätskor
- vätskor som är varmare än 35 °C
- sandhaltigt vatten och smärglände ämnennt.

Apparatbeskrivning

Dränkbar pump (Bild A, B)

- 1 Kabelklämma
- 2 Nätkabel
- 3 Bärhandtag
- 4 Chassi, pump
- 5 Insugsöppning
- 6 Anslutningsvinkel
- 7 Kombinippel
- 8 Flottör

Funktion

Den dränkbara pumpen suger vätskan genom insugsöppningen (5) och vidarebefordrar den till pumputgången.

Termoskydd

Den dränkbara pumpen har ett termoskydd, som slår av pumpen om den överhettas. Efter en tid för avkyllning (c:a 15-20 minuter) slås pumpen automatiskt på igen. Pumpen får endast användas under vattenytan.

Apparaturställning, första användning

1. Skruva in anslutningsvinkeln (6) i pumputgången.
2. Skruva in kombinippeln (7) i anslutningsvinkeln (6).
3. Fäst en slang vid kombinippeln.



Kombinippeln kan skäras av för att passa den valda slanganslutningen. Bästa resultat uppnås genom att använda störstmöjliga slangdiameter.

4. Veckla ut anslutningskabeln helt.



Kontrollera att elkontakterna befinner sig på översvämningssäker plats.



Sänk pumpen långsamt ner i vätskan. Håll pumpen något lutad så att eventuell instängd luft kan tränga ut. Se till att pumpen står stadigt. Skall pumpen användas på slammig, sandig eller stenig botten, ställ pumpen på en platta eller låt den hänga i ett snöre. Kontrollera att avståndet till botten är tillräckligt.



Pumpen får inte suga in fasta partiklar. Sand eller andra smärglande partiklar i vätskan kan förstöra pumpen. Innan du sänker ner pumpen i brunnar och schakt: Fäst en ståltråd eller ett rep i bärhandtaget. Beakta vid pumpning i schakt kraven på utrymme, se Bild C.



Täck över schakten så att de är säkra att gå över.

5. Stoppa stickkontakten i väggurtaget. Pumpen slår automatiskt på när flottören når ett bestämt vattenstånd (påslagshöjd) och slår av vid sänkt vattenstånd (avslagshöjd, se tekniska data.



Uteslut genom lämpliga åtgärder att pumpstörningar förorsakar översvämning. Installera t.ex. ett larm eller en reservpump.



Kör inte pumpen mot en stängd tryckledning.

Urpumpning vid restvattenhöjd

Vid urpumpning på restvattenhöjd (se tekniska data) måste flottören handhas **manuellt** enligt följande:

1. Dra ur stickkontakten ur väggurtaget.
2. Fäst flottören uppå.
3. Stoppa stickkontakten i väggurtaget. Pumpen slår på och börjar arbeta.



Bevaka alltid pumpen vid urpumpning på restvattenhöjd och undvik att torrkörning. När pumpen når restvattenhöjd, stäng av den genom att dra ur stickkontakten.



Underskrids restvattenhöjden (mindre än 10/40 mm) suger pumpen luft. Händer detta måste pumpen luftas i stigande vattenstånd före nästa användning (se första användning).

Inställning av påslags- och avslagshöjd

Flottörens kabel är fäst på pumpchassit. Genom att förändra fästets position kan flottörens kopplingspunkter ställas in individuellt. Rekommenderad kabellängd till flottören är c:a 120 mm.

Stänga av pumpen

1. Dra ur stickkontakten ur väggurtaget.

Underhåll och vård

-  Dra ur kontakten före varje underhåll och säkra mot anslutning.

Rengöringsarbeten

- Om pumpen pumpat klorhaltigt swimmingpoolvatten eller vätskor som lämnar restprodukter, måste den spolas med rent vatten.
- Rengör efter behov insugsöppningen med rent vatten.

Störning

-  Dra ur nätkabeln innan du åtgärdar en störning.

Störning	Orsak	Åtgärd
Motorn går inte	Pumphjulet blockerat	Ta bort smuts vid insuget
	Termobrytaren har stängt av	Vänta tills termobrytaren åter slår på pumpen. Beakta vätskans max-temperatur. Låt prova pumpen
	Ingen nätpänning	Låt en fackman kontrollera strömförsörjningen
Den dränkbara pumpen går men pumpar inte vätska	Flottören slår inte på vid stigande vatten-stånd	Sänd pumpen till AL-KO service
	Luft i pumpens chassi	Släpp ut luften genom att hålla pumpen lutad
	Stopp på sugsidan	Avlägsna smuts i insuget
	Tryckledningen stängd	Öppna tryckledningen
Pumpad vätskemängd är för liten	Tryckslangen bockad	Sträck tryckslangen
	Slangdiametern för liten	Använd grövre tryckslang
	Stopp på sugsidan	Avlägsna smuts från insugningsområdet
	Sughöjden för stor	Minska sughöjden

Vid störningar du inte själv kan åtgärda: Vänd dig till ansvarig kundtjänst.

Frostskydd



Skydda pumpen mot frost. Töm pumpen och bevara den på frostskyddad plats.

Återvinning



RL 2002/96 EG

Släng inte uttjänta maskiner med hushållssoporna!

Förpackning, maskin och tillbehör är tillverkade av återvinningsbara materialier och måste omhändertas i enlighet därmed.

Uvod

Pred postavitvijo in prvo uporabo potopne črpalke pazljivo preberite navodila za uporabo. To je pogoj za pravilno uporabo in s tem za varno ter brezhibno delovanje naprave.

Navodila za uporabo naj bodo vedno pri roki. Pri morebitni prodaji naprave novemu lastniku izročite tudi pričujoča navodila za uporabo.

Simboli, ki označujejo posamezne dele besedila, imajo naslednji pomen.



NEVARNOST

Simbol označuje navodila, ki jih je potrebno natančno in brezpogojno upoštevati, da bi se izognili nevarnostim za osebe – uporabnike naprave.



OPOZORILO

Simbol označuje dele besedila, ki jih je potrebno upoštevati, da bi se izognili poškodbam naprave.



OPOMBA

Simbol označuje tehnične zahteve, ki jih je potrebno upoštevati.

Napotki glede varnosti



Napravo smete priključiti le na električno omrežje, ki izpolnjuje standard VDE 0100, deli 737, 738 in 702 (plavalni bazeni). Obvezna je priključitev preko odklopnega stikala 10A in preko FI-zaščitnega stikala z nazivnim diferencialnim tokom 10 / 30 mA.



Podatki vašega električnega omrežja se morajo ujemati s podatki, ki so navedeni na napisni tablici naprave.



Uporabljajte le podaljševalni kabel 3 x 1,5 mm² kakovosti H07RN-F, ki izpolnjuje zahteve DIN 57282/57245 in vtično-spojne naprave, ki imajo zaščito pred vodnim brizgom. Podaljševalni kabel mora biti v celoti odvit z bobna.



Potopne črpalke ne smejo uporabljati osebe, ki:

- niso v celoti prebrale oz. razumele navodil za uporabo,
- otroci in mladostniki do starosti 16 let.



Potopno črpalco smete uporabljati le namensko. Pred uporabo preverite, ali:

- so črpalca, priključni kabel in vtič v brezhibnem stanju,
- ni nihče v stiku z medijem za črpanje.



Poškodovane potopne črpalke ne smete uporabljati. Popravila smejo izvajati le v pooblaščenih servisnih delavnicah.



Črpalke nikdar ne premikajte ali dvigajte z vlečenjem za kabel. Črpalca ne sme viseti na kablu. Pri izvlačenju vtiča iz električnega omrežja ne vlecite za priključni kabel.



Pri vzdrževalnih delih, čiščenju ali odpravljanju motenj obvezno izvlecite vtič iz električnega omrežja. Vtiča ne izpostavljajte vlagi.



Kakršnekoli preureditve ali predelave naprave so prepovedane.

Namen

Dovoljena uporaba

Potopna črpalca je namenjena za zasebno uporabo hiši in na vrtu. Uporabljati jo smete le v okolju in pri pogojih, navedenih v tehničnih podatkih.

Naprava je primerna izključno le za naslednje namene:

- črpanje vode pri poplavih,
- prečrpavanje in izčrpavanje vode iz posode,
- črpanje vode iz vodnjaka ali jaška,
- za prezračevanje ribnikov, prečrpavanje vode v umetnih vodotokih,
- za odvodnjavanje drenaž in jaškov (samo modela Drain).

Potopna črpalca je namenjena izključno za črpanje naslednjih tekočin:

- čista voda,
- deževnica,
- voda z vsebnostjo klora (plavalni bazen),
- porabna (tehnična) voda,
- umazana voda z največ 5% primesi in velikostjo trdih delcev do premera 30 mm (samo pri črpalcih Drain).

Prepovedana uporaba

Črpalka ne sme trajno obratovati. Ni primerna za črpanje:

- pitne vode,
- slane vode,
- živil,
- agresivnih sredstev oz. kemikalij,
- jedkih, vnetljivih, eksplozivnih sredstev ali tekočin, ki se vplinjajo,
- tekočin s temperaturo nad 35°C,
- vode, ki vsebuje pesek ali druge ostre delce, umazane vode z vlakni tekstila ali koščki papirja (samo pri modelih SUB).

Opis naprave

Potopna črpalka (slika A, B)

- 1 sponka za kabel
- 2 priključni kabel
- 3 ročaj
- 4 ohišje črpalke
- 5 sesalna rešetka
- 6 priključni kotni element
- 7 kombinirani nastavek
- 8 plavajoče stikalo

Delovanje

Črpalka sesa vodo skozi sesalno rešetko (5) in jo črpa skozi priključek tlačne cevi.

Termična zaščita

Črpalka je opremljena s termično zaščito, ki izključi črpalko v primeru prekomernega segrevanja. Ko se črpalka ohladi (15 do 20 minut), se samodejno vključi. Črpalko smete uporabljati le, kadar je potopljena.

Postavitev črpalke in zagon

1. Priključni kotni element (6) privijte v tlačni priključek črpalke.
2. Kombinirani nastavek (7) privijte na priključni kotni element (6).
3. Na kombinirani nastavek pritrdite cev.



Kombinirani nastavek lahko, odvisno od uporabljene cevi, skrajšate. Za učinkovito črpanje vode uporabite cev z največjim možnim premerom.

4. Napajalni kabel povsem odvijte.



Zagotovite, da bo vtič priključen na vtičnico oz. na podaljšek na mestu, ki ga voda ne more zaliti.



Črpalko počasi potopite v vodo. Pri tem jo držite nekoliko postrani, da se bo zrak lahko umaknil iz črpalke (izpust zraka). Črpalka mora trdno stati na podlagi. Če je podlaga peščena, kamnita ali blatna, pod črpalko položite ploščo ali črpalko obesite na vrv. Pri tem naj bo razdalja od dna dovolj velika.



Črpalka ne sme vsesavati trdnih delcev. Pesek in drugi ostri delci v črpanem medijubi črpalko uničili. Pri vstavljanju črpalke v vodnjak ali jašek pritrdite na ročaj črpalke ustrezno vrvo. Upoštevajte potrebne mere jaška, glejte sliko C.



Jašek zaprite tako, da ne bo predstavljal nevarnosti za mimoidoče.

5. Vtič priključite na električno omrežje. Črpalka se samodejno vključi pri doseženju dovolj visokega nivoja vode (višina za vklop) in se izključi, ko voda dovolj upade (višina za izklop). Glejte tehnične podatke.



Z ustreznimi ukrepi preprečite, da bi v primeru motenj v delovanju črpalke zaradi poplav prišlo do škode. V ta namen uporabite rezervno črpalko ali alarmno napravo.



Črpalke ne vključite, če je tlačna cev na koncu zaprta oz. zamašena.

Črpanje preostanka vode

Za črpanje preostanka vode (glejte tehnične podatke) morate ročno upravljati plavajoče stikalo:

1. Izvlecite vtič iz električnega omrežja.
2. Plavajoče stikalo pritrdite v dvignjenem položaju.
3. Črpalko priključite na električno omrežje. Črpalka začne črpati vodo.



Pri črpanju preostanka vode imejte črpalko stalno pod nadzorom in preprečite, da bi prišlo do suhega teka črpalke. Ko nivo vode upade na najnižji nivo pri ročnem upravljanju (glejte tehnične podatke), izključite črpalko (izvlecite vtič iz električnega omrežja).



Če se nivo vode preveč zniža (pod 10/40mm), začne črpalka vsesavati zrak. V tem primeru morate, potem ko voda spet naraste, izpustiti zrak iz črpalke (glejte odstavek „Postavitev črpalke in zagon“).

Nastavitev „višine za vklop“ in “višine za izklop“

Kabel plavajočega stikala je s sponko pritrjen na ohišje črpalke. S spreminjanjem položaja sponke lahko spremenite točki preklopov plavajočega stikala. Priporočena dolžina kabla za plavajoče stikalo je približno 120 mm.

Izključitev črpalke

- Izvlecite vtič iz vtičnice.

Vzdrževanje in nega



Pred začetkom vzdrževalnih del obvezno izvlecite vtič iz električnega omrežja. Zagotovite, da naprave med vzdrževanjem ne bo mogel vključiti kdo drug.

Čiščenje

- Po črpanju vode, ki vsebuje klor (voda za plavalni bazen) ali drugih tekočin, ki puščajo usedline, morate črpalke izprati s čisto vodo.
- Po uporabi črpalke izperite sesalno rešetko s čisto vodo.

Zaščita proti zmrzali



Če obstoji nevarnost zmrzali, izpusite vodo iz črpalke in jo shranite na mestu, kjer do zmrzali ne bo moglo priti.

Odstranjevanje



RL 2002/96 EG

Odslužene naprave ne sodijo med gospodinjske odpadke!

Embalaza, naprava in pribor so izdelani iz materialov, ki jih je možno reciklirati, zato jih odstranite na primeren način.

Motnje v delovanju



Pred odpravljanjem motnje izvalcite vtič iz električnega omrežja.

Motnja	Vzrok	Ukrepanje
Motor črpalke ne teče	Tekalno kolo je blokirano	Očistite črpalko, odstranite zamašek.
	Aktiviralo se je termično stikalo	Počakajte, da termično stikalo spet vključi črpalko. Upoštevajte najvišjo dopustno temperaturo črpanega medija. Črpalko naj pregledajo na pooblaščenem servisu.
	Ni omrežne napetosti	Električar naj ugotovi vzrok.
	Plavajoče stikalo se pri naraščanju vode ne vključi.	Črpalko pošljite na pooblaščen servis.
Črpalka teče, vendar ne črpa vode	V ohišju črpalke je zrak	Črpalko nekoliko nagnite, da se zrak umakne iz črpalke.
	Zamašila se je sesalna rešetka	Očistite umazanijo na sesalni strani črpalke
	Tlačna cev je zaprta	Odprite cev.
	Tlačna cev je prepognjena	Poravnajte cev.
Pretok vode je premajhen	Cev je pretanka	Uporabite cev z večjim premerom
	Zamašila se je sesalna rešetka	Očistite umazanijo na sesalni strani črpalke. Odstranite umazanijo z ustja sesalne cevi
	Višina črpanja je prevelika	Upoštevajte največjo višino črpanja (glejte tehnične podatke)
	Tekočina je preveč gosta.	Tekočine ni možno črpati.









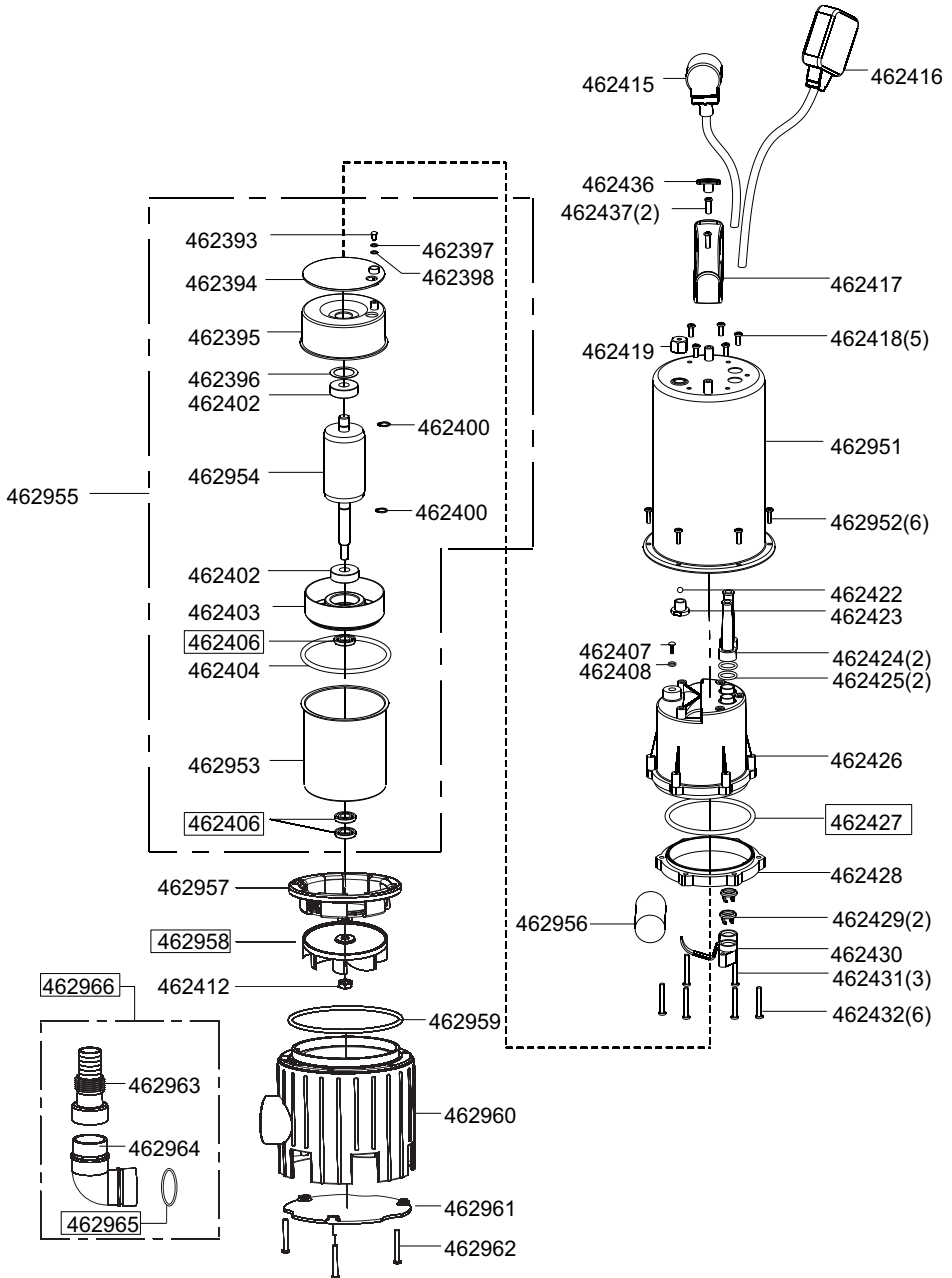

Če vzroka motnje ne morete ugotoviti, se obrnite na pooblaščen servis.





SPV 10000 Inox



Art-Nr. 112 467



D	GB	F	I
<p>EG-Konformitätserklärung</p> <p>Gemäß der EG-Maschinenrichtlinie 98/37/EWG erklären wir hiermit, dass das nachfolgend bezeichnete Produkt aufgrund seiner Konzipierung und Bauart sowie in der von uns in Verkehr gebrachten Ausführung den einschlägigen grundlegenden Sicherheits- und Gesundheitsanforderungen der EG-Richtlinie entspricht. Bei einer nicht mit uns abgestimmten Änderung des Produktes verliert diese Erklärung ihre Gültigkeit.</p> <p>Produktbeschreibung Tauchpumpe, elektrisch</p> <p>Hersteller AL-KO Geräte GmbH Ichenhauser Str. 14 D-89359 Kötz</p> <p>Typ SPV 10000 Inox, SPV 15000 Inox</p> <p>Angewendete einschlägige EG-Richtlinien 98/37/EWG 89/336/EWG 73/23/EWG</p> <p>Angewendete harmonisierte Normen EN 60335-1 EN 60335-2-41 EN 55014-1 EN 55014-2 EN 61000-3-2 EN 61000-3-3</p> <p>Kötz, 13.8.2007</p>  <p>(Antonio De Filippo, Managing Director)</p>	<p>EU Certificate of Conformity</p> <p>In accordance with the EU Machine Guidelines 98/37/EWG we hereby certify that this product has been designed and constructed so that it is in compliance with the relevant basic safety and health requirements stipulated in the EU guidelines. Should any changes or modifications which have not been approved by us be made to the product, this certificate shall be null and void.</p> <p>Product description Submersible pump, electric</p> <p>Manufacturer AL-KO Geräte GmbH Ichenhauser Str. 14 D-89359 Kötz</p> <p>Type SPV 10000 Inox, SPV 15000 Inox</p> <p>Applicable EU Guidelines 98/37/CEE 89/336/CEE 73/23/CEE</p> <p>Applicable Harmonized European Standards EN 60335-1 EN 60335-2-41 EN 55014-1 EN 55014-2 EN 61000-3-2 EN 61000-3-3</p> <p>Kötz, 13.8.2007</p>  <p>(Antonio De Filippo, Managing Director)</p>	<p>Declaration De Conformite CE</p> <p>Conformément à la directive CE relative aux machines 98/37/EWG, nous déclarons par la présente que le produit décrit ci-dessus répond, par sa conception et par sa technique de construction et dans la version que nous avons mis dans le commerce, aux exigences fondamentales d'hygiène et de sécurité des directives CE. En cas de modification, non autorisée par nous, apportée au produit, cette déclaration n'est plus valable.</p> <p>Description du produit Pompe électrique</p> <p>Producteur AL-KO Geräte GmbH Ichenhauser Str. 14 D-89359 Kötz</p> <p>Modèle SPV 10000 Inox, SPV 15000 Inox</p> <p>Directive CE appliquée relatives au produit 98/37/CEE 89/336/CEE 73/23/CEE</p> <p>Normes appliquées harmonisées EN 60335-1 EN 60335-2-41 EN 55014-1 EN 55014-2 EN 61000-3-2 EN 61000-3-3</p> <p>Kötz, 13.8.2007</p>  <p>(Antonio De Filippo, Managing Director)</p>	<p>Dichiarazione di Conformita' CE</p> <p>Conformemente alla direttiva CE relativa alle macchine 98/37/CEE dichiariamo con la presente che il prodotto qui di seguito descritto per la sua concezione e tecnica di costruzione e nella versione che abbiamo messo in commercio risponde alle esigenze fondamentali di sanità e di sicurezza delle direttive CE. In caso di modifica al prodotto non autorizzata da noi questa dichiarazione perde la sua validità.</p> <p>Descrizione del prodotto Pompa, elettrica</p> <p>Produttore AL-KO Geräte GmbH Ichenhauser Str. 14 D-89359 Kötz</p> <p>Modello SPV 10000 Inox, SPV 15000 Inox</p> <p>Direttive CE applicate relative al prodotto 98/37/CEE 89/336/CEE 73/23/CEE</p> <p>Norme applicate armonizzate EN 60335-1 EN 60335-2-41 EN 55014-1 EN 55014-2 EN 61000-3-2 EN 61000-3-3</p> <p>Kötz, 13.8.2007</p>  <p>(Antonio De Filippo, Managing Director)</p>

E	NL	RUS	PL
<p>Declaración Conformidad CE</p> <p>En base a la directiva CE relativa a máquinas 98/37/CEE declaramos con la presente que el producto indicado a continuación, por su concepción y técnica de construcción y en la versión que hemos puesto en comercio, responde a las exigencias fundamentales de sanidad y de seguridad de las directivas CE. En caso de modificaciones en el producto que no hayamos autorizado, la presente declaración pierde su validez.</p> <p>Descripción del producto Bomba, eléctrica</p> <p>Productor AL-KO Geräte GmbH Ichenhauser Str. 14 D-89359 Kötz</p> <p>Modelo SPV 10000 Inox, SPV 15000 Inox</p> <p>Directivas CE aplicadas relativas al producto 98/37/CEE 89/336/CEE 73/23/CEE</p> <p>Normas aplicadas armonizadas EN 60335-1 EN 60335-2-41 EN 55014-1 EN 55014-2 EN 61000-3-2 EN 61000-3-3</p> <p>Kötz, 13.8.2007</p>  <p>(Antonio De Filippo, Managing Director)</p>	<p>Verklaring van Overeenstemming met CE</p> <p>In overeenstemming met de CE machinerichtlijnen 98/37/EEG verklaren we hiermede dat het in het vervolg beschreven product voor wat betreft de ontwerpcriteria en de constructietechnieken en in de versie die we op de markt hebben gebracht in overeenstemming is met de fundamentele gezondheids- en veiligheidseisen van de CE-richtlijnen. Wijzigt men het product zonder onze toestemming dan zal deze verklaring haar geldigheid verliezen.</p> <p>Beschrijving van het product Pomp, electrisch</p> <p>Producent AL-KO Geräte GmbH Ichenhauser Str. 14 D-89359 Kötz</p> <p>Model SPV 10000 Inox, SPV 15000 Inox</p> <p>CE-richtlijnen die op het product van toepassing zijn 98/37/CEE 89/336/CEE 73/23/CEE</p> <p>Toegepaste en aangepaste voorschriften EN 60335-1 EN 60335-2-41 EN 55014-1 EN 55014-2 EN 61000-3-2 EN 61000-3-3</p> <p>Kötz, 13.8.2007</p>  <p>(Antonio De Filippo, Managing Director)</p>	<p>Заявление о соответствии нормам ЕС.</p> <p>В соответствии с требованиями директив ЕС, относящихся к оборудованию 98/37/ЕЭС настоящим заявлением, что ниже описанный товар по своей идее и техническому исполнению модели, которая представлена на рынке, соответствует директивам ЕС с точки зрения здравоохранения и безопасности. В случае изменения модели без нашего согласия это заявление теряет законную силу.</p> <p>Описание товара: Погружной насос, электрический</p> <p>Производитель: AL-KO Geräte GmbH Ichenhauser Str. 14 D-89359 Kötz</p> <p>Модель SPV 10000 Inox, SPV 15000 Inox</p> <p>Применены соответствующие директивы ЕС 98/37/ЕЭС 89/336/ЕЭС 73/23/ЕЭС</p> <p>Нормы в соответствии EN 60335-1 EN 60335-2-41 EN 55014-1 EN 55014-2 EN 61000-3-2 EN 61000-3-3</p> <p>Kötz, 13.8.2007</p>  <p>(Antonio De Filippo, Managing Director)</p>	<p>Deklaracja Zgodności z UE</p> <p>Zgodnie z dyrektywami UE dotyczącymi maszyn nr 98/37/EEC deklarujemy niniejszym, że opisana poniżej i skierowana przez nas do sieci handlowej wersja produktu, pod względem założeń projektowych oraz konstrukcji spełnia podstawowe wymagania bezpieczeństwa i ochrony zdrowia stawiane przez dyrektywę UE. W przypadku dokonania modyfikacji produktu bez naszego upoważnienia niniejsza deklaracja traci swą ważność.</p> <p>Opis produktu Pompa, elektryczna</p> <p>Producent AL-KO Geräte GmbH Ichenhauser Str. 14 D-89359 Kötz</p> <p>Model SPV 10000 Inox, SPV 15000 Inox</p> <p>Zastosowane dyrektywy UE dotyczące produktu 98/37/EEC 89/336/EEC 73/23/EEC</p> <p>Zastosowane normy skoordynowane EN 60335-1 EN 60335-2-41 EN 55014-1 EN 55014-2 EN 61000-3-2 EN 61000-3-3</p> <p>Kötz, 13.8.2007</p>  <p>(Antonio De Filippo, Managing Director)</p>

SK	CZ	H	DK
<p>Potvrdenie Zhodnosti s Normami Európskeho Spoločenstva</p> <p>Podľa smerníc Eur. Spol. čís. 98/37/Eur. Spol. vzťahujúcich sa k strojom a zariadeniam prehlasujeme, že výrobok následovne popísaný v svojom pojmí, technickom prevedení a vo verzii uvedenej do predaja, zodpovedá základným zdravotným a bezpečnostným požiadavkám noriem Eur. Spol. V prípade modifikácie výrobku, ktorá nebola nami vopred povolená, toto prehlásenie stráca svoju platnosť.</p> <p>Popis výrobku Čerpadlo, elektické</p> <p>Výrobca AL-KO Geräte GmbH Ichenhauser Str. 14 D-89359 Kötz</p> <p>Typ SPV 10000 Inox, SPV 15000 Inox</p> <p>Použitie normy Eur. Spol. 98/37/ Eur. Spol 89/336/ Eur. Spol 73/23/ Eur. Spol</p> <p>Harmonizované použité normy EN 60335-1 EN 60335-2-41 EN 55014-1 EN 55014-2 EN 61000-3-2 EN 61000-3-3</p> <p>Kötz, 13.8.2007</p>  <p>(Antonio De Filippo, Managing Director)</p>	<p>Potvrzení Shodnosti s Normami Evropského Společenství</p> <p>Podle směrnic Evr. Spol. čís. 98/37/Evr. Spol. vztahujících se ke strojům a zařízením prohlášíme, že výrobek následovně popsáný ve svém pojetí, technickém provedení a ve verzi uvedené do prodeje, odpovídá základním zdravotním a bezpečnostním požadavkům norem Evr. Spol. V případě modifikace výrobku, která nebyla námi předem povolena, toto prohlášení ztrácí svou platnost.</p> <p>Popis výrobku Čerpadlo, elektické</p> <p>Výrobce AL-KO Geräte GmbH Ichenhauser Str. 14 D-89359 Kötz</p> <p>Typ SPV 10000 Inox, SPV 15000 Inox</p> <p>Použitie normy Evr. Spol. 97/23/ Evr. Spol 98/37/ Evr. Spol 89/336/ Evr. Spol 73/23/ Evr. Spol 2000/14/ Evr. Spol</p> <p>Harmonizované použité normy EN 60335-1 EN 60335-2-41 EN 55014-1 EN 55014-2 EN 61000-3-2 EN 61000-3-3</p> <p>Kötz, 13.8.2007</p>  <p>(Antonio De Filippo, Managing Director)</p>	<p>Európai Unió Megfelelési Nyilatkozat</p> <p>A gépekre vonatkozó, 98/37/EKG Európai Unió irányelvnek megfelelően a jelen sorokkal nyilatkozunk, hogy az alábbiakban leírt termék, a tervezését és a gyártási eljárásokat tekintve, valamint abban a változatban, melyben forgalomba hoztuk, megfelel az Európai Unió irányelvek alapvető egészségügyi és biztonsági elvárásainak. A terméken elvégzett s általunk nem engedélyezett módosítások esetén ez a nyilatkozat érvényét veszti.</p> <p>A termék leírása Szivattyú, elektromos</p> <p>Gyártó AL-KO Geräte GmbH Ichenhauser Str. 14 D-89359 Kötz</p> <p>Típus SPV 10000 Inox, SPV 15000 Inox</p> <p>A termékre vonatkozó alkalmazott Európai Unió irányelvek 98/37/EKG 89/336/EKG 73/23/EKG</p> <p>Alkalmazott koordinált normatívák EN 60335-1 EN 60335-2-41 EN 55014-1 EN 55014-2 EN 61000-3-2 EN 61000-3-3</p> <p>Kötz, 13.8.2007</p>  <p>(Antonio De Filippo, Managing Director)</p>	<p>EU-konformitetserklæring</p> <p>Ifølge EU maskindirektiv 98/37/EWG erklærer vi hermed, at det efterfølgende benævnte produkt er udviklet og konstrueret, så det opfylder de grundlæggende sikkerheds- og sundhedsmæssige krav som EU's retningslinjer foreskriver. Denne erklæring bortfalder ved enhver form for ændring af produktet, der ikke er godkendt af os.</p> <p>Produktbeskrivelse Dykpumpe, elektrisk</p> <p>Producent AL-KO Geräte GmbH Ichenhauser Str. 14 D-89359 Kötz</p> <p>Typ SPV 10000 Inox, SPV 15000 Inox</p> <p>Anvendte EU-direktiver 98/37/EWG 89/336/EWG 73/23/EWG</p> <p>Anvendte harmoniserede normer EN 60335-1 EN 60335-2-41 EN 55014-1 EN 55014-2 EN 61000-3-2 EN 61000-3-3</p> <p>Kötz, 13.8.2007</p>  <p>(Antonio De Filippo, Managing Director)</p>

S	FIN	SLO
<p>EG-konformitetsdeklaration</p> <p>Enligt EG-maskinriktlinje 98/37/EWG förklarar vi härmed att den nedan nämnda produkten genom sin konstruktion och byggnadssätt liksom det av oss marknadsförda utförande motsvarar de denna riktlinjes speciella grundläggande säkerhets- och hälsokrav. Vid en med oss icke avstämmd ändring av produkten förlorar denna deklARATION sin giltighet.</p> <p>Produktbeskrivning Dränkbar pump, elektrisk</p> <p>Tillverkare AL-KO Geräte GmbH Ichenhauser Str. 14 D-89359 Kötz</p> <p>Typ SPV 10000 Inox, SPV 15000 Inox</p> <p>Använda, speciella EG-riktlinjer 98/37/EWG 89/336/EWG 73/23/EWG</p> <p>Använda harmoniserade normer EN 60335-1 EN 60335-2-41 EN 55014-1 EN 55014-2 EN 61000-3-2 EN 61000-3-3</p> <p>Kötz, 13.8.2007</p>  <p>(Antonio De Filippo, Managing Director)</p>	<p>EY-vaatimustenmukaisuusvakuutus</p> <p>EY:n konedirektiivin 98/37/ETY mukaisesti vakuutamme, että tässä kuvattu tuote vastaa suunnittelultaan ja valmistustavaltaan sekä malliltaan asianomaisia ja perustavia EY:n direktiivin turvallisuus- ja terveysvaatimuksia. Jos tuotteeseen tehdään muutoksia ilman meidän lupaamme, tämä vakuutus ei ole enää voimassa.</p> <p>Tuotteen kuvaus Uppopumppu, sähkökäyttöinen</p> <p>Valmistaja AL-KO Geräte GmbH Ichenhauser Str. 14 D-89359 Kötz</p> <p>Tyyppi SPV 10000 Inox, SPV 15000 Inox</p> <p>Sovelletut asianmukaiset EY:n direktiivit 98/37/ETY 89/336/ETY 73/23/ETY</p> <p>Käytetyt yhdenmukaistetut normit EN 60335-1 EN 60335-2-41 EN 55014-1 EN 55014-2 EN 61000-3-2 EN 61000-3-3</p> <p>Kötz, 13.8.2007</p>  <p>(Antonio De Filippo, Managing Director)</p>	<p>Izjava o konformnosti s priporočili EU</p> <p>Izjavljamo, da izdelki, ki so navedeni v nadaljevanju te izjave, zaradi svoje zasnovе, izdelave in izvedb, ki jih nudimo na tržišču, izpolnjujejo EU-priporočila za gradnjo strojev 89/392/EEC glede varnosti in neškodljivosti za zdravje. V primeru preureditve oz. spreminjania naprave brez našega soglasja ta izjava izgubi svojo veljavnost.</p> <p>Vrsta izdelka: Električna črpalka</p> <p>Proizvajalec AL-KO Geräte GmbH Ichenhauser Str. 14 D-89359 Kötz</p> <p>Typ SPV 10000 Inox, SPV 15000 Inox</p> <p>Upoštevana EU-priporočila 98/37/EWG 89/336/EWG 73/23/EWG</p> <p>Upoštevani standardi EN 60335-1 EN 60335-2-41 EN 55014-1 EN 55014-2 EN 61000-3-2 EN 61000-3-3</p> <p>Kötz, 13.8.2007</p>  <p>(Antonio De Filippo, Managing Director)</p>

D	GB	F	I
<p>Garantie</p> <p>Etwaige Material- oder Herstellungsfehler am Gerät beseitigen wir während der gesetzlichen Verjährungsfrist für Mängelansprüche entsprechend unserer Wahl durch Reparatur oder Ersatzlieferung.</p> <p>Die Verjährungsfrist bestimmt sich jeweils nach dem Recht des Landes, in dem das Gerät gekauft wurde.</p> <p>Unsere Garantiezusage gilt nur bei:</p> <ul style="list-style-type: none"> • Sachgemäßer Behandlung des Gerätes. • Beachtung der Bedienungsanleitung. • Verwendung von Original-Ersatzteilen. <p>Die Garantie erlischt bei:</p> <ul style="list-style-type: none"> • Reparaturversuchen am Gerät • Technischen Veränderungen am Gerät • nicht bestimmungsgemäßer Verwendung (z. B. gewerblicher oder kommunaler Nutzung.) <p>Von der Garantie ausgeschlossen sind:</p> <ul style="list-style-type: none"> • Lackschäden, die auf normale Abnutzung zurückzuführen sind. • Verschleißteile, die auf der Ersatzteilkarte mit Rahmen XXX XXX (X) gekennzeichnet sind. • Verbrennungsmotoren – Für diese gelten die separaten Garantiebestimmungen der jeweiligen Motorenhersteller. <p>Im Garantiefall wenden Sie sich bitte mit dieser Garantieerklärung und dem Kaufbeleg an Ihren Händler oder die nächste autorisierte Kundendienststelle.</p> <p>Durch diese Garantiezusage bleiben die gesetzlichen Mängelansprüche des Käufers gegenüber dem Verkäufer unberührt.</p>	<p>Guarantee</p> <p>During the legal guarantee period, we will remedy any faults due to faulty materials or manufacture at our discretion by repair or by the supply of spare parts.</p> <p>The guarantee period is subject to the current law of the country in which the machine was purchased.</p> <p>The guarantee is only valid under the following conditions:</p> <ul style="list-style-type: none"> • The machine has been treated properly. • The operation instructions have been followed. • Genuine spare parts have been used. <p>The guarantee is void if:</p> <ul style="list-style-type: none"> • Attempts have been made to repair the machine. • The machine has been altered. • The machine has been used incorrectly, (e.g. commercial or communal use etc.). <p>The following items are excluded from the guarantee:</p> <ul style="list-style-type: none"> • Paint damage due to normal wear. • Wearing parts on the spare parts card which are marked with the box XXX XXX (X) • Internal combustion engines – separate guarantee conditions apply to these from the relevant engine manufacturer. <p>In the event of a claim under the guarantee, please contact your dealer or the nearest authorised customer service centre with this guarantee declaration and a proof of purchase.</p> <p>The legal guarantee rights of the purchaser in respect of the seller remain unaffected by the terms of this guarantee.</p>	<p>Garantie</p> <p>Durant le délai de garantie légal, nous rémédiions aux défauts de matériel et de construction de l'appareil en réparant ou en remplaçant, à notre convenance.</p> <p>Le délai de garantie est fonction de la législation respective du pays dans lequel l'appareil a été acheté.</p> <p>L'application de la garantie suppose:</p> <ul style="list-style-type: none"> • Un traitement conforme de l'appareil ; • Le respect de la notice d'utilisation ; • L'utilisation de pièces de rechange d'origine. <p>La garantie est annulée:</p> <ul style="list-style-type: none"> • En cas de tentatives de réparation sur l'appareil; • En cas de modifications techniques apportées à l'appareil; • En cas d'utilisation non conforme (par ex. Professionnelle ou communale, etc.). <p>Sont exclus de la garantie:</p> <ul style="list-style-type: none"> • Les dommages de peinture survenant dans le cadre d'une utilisation normale; • Les pièces d'usure signalées sur la carte pièces de rechange par un cadre XXX XXX (X) • Les moteurs à combustion qui bénéficient des dispositions de garantie spécifiques du fabricant du moteur. <p>En cas d'application de la garantie, veuillez vous adresser, muni de la présente déclaration de garantie de votre certificat d'achat, à votre revendeur ou au prochain point de service aprèsvente agréé.</p> <p>Cette accord de garantie ne modifie en rien les droits à la garantie légale dont bénéficie l'acheteur vis-à-vis du vendeur.</p>	<p>Garanzia</p> <p>Qualsiasi errore di materiale o fabbricazione dell'apparecchio sarà eliminato durante il periodo di garanzia previsto dalla legge, a nostra scelta, tramite riparazione o sostituzione.</p> <p>Il periodo di garanzia dipende rispettivamente dalle leggi in vigore nel paese in cui viene acquistato l'apparecchio.</p> <p>La nostra garanzia è valida nei seguenti casi:</p> <ul style="list-style-type: none"> • Trattamento adeguato dell'apparecchio. • Rispetto delle istruzioni per l'uso. • Impiego di ricambi originali. <p>La garanzia decade nei seguenti casi:</p> <ul style="list-style-type: none"> • Tentativi di riparazione sull'apparecchio. • Modifiche tecniche dell'apparecchio. • Impiego non appropriato, per es impiego industriale o comunale. <p>Sono esclusi dalla garanzia:</p> <ul style="list-style-type: none"> • Danni alla vernice attribuibili a normale usura. • Particolari di rapida usura contrassegnati sulla scheda ricambi con una cornice XXX XXX (X) • Motori a combustione, per i quali sono valide le condizioni di garanzia a parte dei rispettivi produttori. <p>In caso di garanzia, rivolgersi con la presente dichiarazione di garanzia e la fattura di acquisto al proprio rivenditore o al centro di assistenza tecnica autorizzato più vicino.</p> <p>La presente garanzia lascia invariate le rivendicazioni di garanzia legali dell'acquirente nei riguardi del venditore.</p>

H	PL	CZ	NL
<p>Garancia</p> <p>A készüléken fellépő esetleges anyag- és gyártási hibákat a törvényes szavatossági időn belül, szabad választásunk szerint javítással vagy készülékcserevel szüntettjük meg.</p> <p>A szavatossági határidőt annak az országnak a törvényes rendelkezései határozzák meg, ahol a készülék eladásra kerül.</p> <p>Garanciára tett ígéretünk csak az alábbiak betartása esetén érvényes:</p> <ul style="list-style-type: none"> • Készülék szakszerű kezelése. • Kezelési utasítás betartása. • Eredeti cserealkatrészek felhasználása. <p>Az alábbi esetekben megszűnik a garancia:</p> <ul style="list-style-type: none"> • Készüléken tett javítási kísérletek. • Készüléken végrehajtott műszaki változtatások. • Nem rendeltetésszerű használat, pl. ipari vagy helyi öngazgatási szervek általi használat. <p>A garancia nem terjed ki az alábbiakra:</p> <ul style="list-style-type: none"> • Nem természetes elhasználódásból eredő, a festést ért károk. • Olyan gyorsan kopó alkatrészek, amelyek a géphez adott alkatrész-kártyán [XXX XXX (X)] kóddal vannak megjelölve. • Belsőégésű motorok – ezekre a mindenkori gyártó külön garanciára vonatkozó rendelkezései érvényesek. <p>Garanciaigény esetén kérjük, forduljon ezzel a garanciajeggyel és a pénztári bizonylattal szakeladójához vagy a legközelebbi szerződött szervizünkhöz</p> <p>Ez a garanciára tett ígéret nem érinti a vásárlónak az eladóval szemben támasztott törvényes szavatossági igényeit.</p>	<p>Gwarancja</p> <p>Eventualne błędy materiałowe lub produkcyjne urządzenia usuwamy w czasie obowiązywania okresu gwarancyjnego według naszej decyzji albo w wyniku na prawy albo dostawy zastępczej.</p> <p>Okres gwarancji kieruje się według prawa dan ego kraju, w którym urządzeni zostało zakupione.</p> <p>Udzielana przez nas gwarancja obowiązuje tylko y przypadku:</p> <ul style="list-style-type: none"> • Prawidłowego obchodzenia się z urządzeniem. • Przestrezegania instrukcji obsługi. • Uzywania oryginalnych części zastępczych. <p>Gwarancja wygasa w przypadku:</p> <ul style="list-style-type: none"> • Prób naprawy urządzenia. • Przeprowadzenia zmian technicznych urządzenia. • Zastosowania niezgodnego z uziemiem np. Uzywania przemysłowego lub ko munalnego. <p>Gwarancja nie obejmuje:</p> <ul style="list-style-type: none"> • Uszkodzeń lakieru w wyniku zwykłego użycia. • Części zużywających się, oznaczonych na liście części zastępczych w nast epującej ramce [XXX XXX (X)] • Silników spalinowych – dla nich obowiązują oddzielne przepisy gwarancyjn e dla danyh producentów silników. <p>W przypadku wykorzystania gwarancji prosimy zwrócić się z niniejszym kartą g warancyjną oraz dowodem zakupu do swojego sprzedawcy lub do najbliższego o punktu serwisowego dla klientów.</p> <p> Dzięki niniejszej gwarancji ustawowe oszczenia gwarancyjne kupującego w st osunku do sprzedawcy są zachowane.</p>	<p>Záruka</p> <p>Případně chyby materiálu nebo z výroby, vyskytující se na stroji, odstraníme během zákonné záruční lhůty dle našeho rozhodnutí buď opravou nebo dodáním náhradního zboží.</p> <p>Délka záruční lhůty je určena právem země, ve které byl stroj zakoupen.</p> <p>Příslib záruky platí pouze při dodržení:</p> <ul style="list-style-type: none"> • Správného zacházení se stroje. • Respektování návodu k obsluze. • Použití originálních náhradních dílů. <p>Záruka pozbývá platnosti v případě:</p> <ul style="list-style-type: none"> • Pokusů o opravu stroje. • Technických změn na stroji. • Nesprávného používání stroje, např. při nasazení za výdělek nebo v komunálních službách. <p>Záruka se nevztahuje na:</p> <ul style="list-style-type: none"> • Poškození laku, způsobené běžným opotřebením. • Opatřitelné díly, které jsou v seznamu těchto dílů označeny rámečkem [XXX XXX (X)] • Pro spalovací motory platí oddělená záruční ustanovení výrobce motoru. <p>V případě uplatňované záruky se laskavě obraťte s tímto prohlášením o záruce a s dokladem o nákupu na vašeho prodejce nebo na nejbližší oprávněnou servisní dílnu.</p> <p>Tento příslib záruky neovlivňuje zákonné nároky zákazníka na poskytnutí záruky vůči prodejci.</p>	<p>Garantie</p> <p>Eventuele materiaal- of productiefouten in het apparaat verhelpen wij tijdens de wettelijke garantietermijn naar onze eigen keuze door reparatie of vervangende levering.</p> <p>De garantietermijn wordt telkens bepaald volgens het recht van het land waarin het apparaat is gekocht.</p> <p>Onze garantietoezegging geldt uitsluitend bij:</p> <ul style="list-style-type: none"> • Deskundige behandeling van het apparaat. • Het opvolgen van de handleiding. • Het gebruik van originele reserveonderdelen. <p>De garantie verbalt bij:</p> <ul style="list-style-type: none"> • Poeging het apparaat te repareren. • Technische veranderingen aan het apparaat. • Gebruik dat niet volgens de voorschriften is, b.v. industrieel of gemeentelijk gebruik. <p>Van de garantie zijn uitgesloten:</p> <ul style="list-style-type: none"> • Lakschade die veroorzaakt is door normale slijtage. • Aan slijtage onderhevige onderdelen die op de kaart met reserveonderdelen aangegeven staan met een kader [XXX XXX (X)] • Verbrandingsmotoren – Hiervoor gelden de aparte garantiiebepalingen van de desbetreffende motorenfabrikant. <p>Ingeval van garantie wendt u zich a.u.b. met deze garantieverklaring en het aankoopbewijs tot uw handelaar of tot de dichtstbijzijnde klantenservicedienst.</p> <p>Door deze garantiietoezegging blijven de wettelijke garantielaanspraken van de koper den opzichte van de verkoper onaangetast.</p>

S	DK	FIN	E
<p>Reklamationsrätt</p> <p>Eventuella material- eller tillverkningsfel åtgärdar vi inom den lagligt föreskrivna reklamationsfristen, antingen genom reparation eller genom att kunden får en annan maskin. Den reklamationsfrist som är föreskriven i det land där maskinen köptes gäller alltid.</p> <p>Vår reklamationsrätt gäller endast:</p> <ul style="list-style-type: none"> • Om maskinen används enligt föreskrifterna • Om bruksanvisningen beaktas och • Om original-reservdelar används <p>Vi kan inte godkänna någon reklamation:</p> <ul style="list-style-type: none"> • Om man själv försöker reparera maskinen • Om maskinen förändras tekniskt eller • Om maskinen inte används på föreskrivet sätt. <p>Vår reklamationsrätt gäller ej för:</p> <ul style="list-style-type: none"> • Lackskador som beror på normalt slitage • Slitagedelar som är markerade med en ram XXX XXX (X) på reservdelskortet. • Förbränningsmotorer – För dessa gäller motor-tillverkarens separata reklamationsbestämmelser. <p>Om du skulle ha en reklamation vänder du dig till din återförsäljare eller närmaste auktoriserade kund-service. Glöm inte att ta med dig köpbeviset (kvittot).</p> <p>När en konsument köper en vara gäller konsumentköplagen. Säljaren ansvarar för att apparaten är helt felfri när den avlämnas. Säljaren svarar under två år efter köpet för fel som fanns när varan avlämnades, även om felet visat sig först senare. Säljaren svarar däremot inte för försämring (bristfällighet) som uppkommit efter avlämnandet, t. ex. genom förlitning eller felaktigt skötsel</p> <p>Reklamation skall ske senast inom två år efter köpet. De lagliga reklamationsanspråken som köparen har gentemot säljaren berörs ej av denna reklamations-information.</p>	<p>Reklamationsret</p> <p>Evt. materiale- eller fabrikationsfejl på maskinen udbedres af os inden for den lovmæssige reklamationsfrist, efter vort valg, gennem reparation eller ved levering af reservedele. Reklamationsfristen er afhængig af loven i det land, hvor maskinen er købt.</p> <p>Reklamationsretten gælder kun ved:</p> <ul style="list-style-type: none"> • Sagkyndig behandling af maskinen. • Overholdelse af brugsanvisningen. • Anvendelse af originale reservedele. <p>Reklamationsretten bortfalder ved:</p> <ul style="list-style-type: none"> • Reparationsforsøg på maskinen. • Tekniske ændringer på maskinen. • Ikke-bestemmelsesmæssig anvendelse, • fx erhvervs-mæssig eller kommunal benyttelse. <p>Udelukket af reklamationsretten er:</p> <ul style="list-style-type: none"> • Lakskader, der kan føres tilbage til normal slitage. • Sliddele, som på reservdelskortet er markeret med XXX XXX (X). • Forbrændingsmotorer – For dem gælder de separate reklamationsbestämmelser fra den pågældende motorfabrikant. <p>I reklamationstilfælde bedes De venligst henvende Dem med denne reklamations-erklæring og købskvittering til Deres for-handler eller det nærmeste autoriserede serviceværksted. Køberens lovmæssige reklamationskrav overfor sælgeren berøres ikke af denne reklamationsret.</p>	<p>Takuu</p> <p>Valmistaja poistaa laitteessa olevat mahdolliset materiaali- ja valmistusvirheet lakisääteisten takuuajan aikana valintansa mekaan joko korjaamalla tai vaihtamalla laitteen. Takuuaika määräytyy aina sen maan lakien mukaan, mistä laite on ostettu.</p> <p>Valmistajan takuu pätee vain:</p> <ul style="list-style-type: none"> • Kun laitetta käsitellään asianmukaisesti. • Kun käyttöohjetta noudatetaan. • Kun käytetään alkuperäisiä varaosia. <p>Takuu raukeaa:</p> <ul style="list-style-type: none"> • Kun laitetta yritetään korjata. • Kun laitteeseen tehdään teknisiä muutoksia. • Kun laitetta ei käytetä käyttötarkoituksen mukaisesti, käytetään esim. ammattimaisessa tai kunnallisessa käytössä. <p>Takuu ei käsitä:</p> <ul style="list-style-type: none"> • Maalivaurioita, jotka johtuvat normaalista kulumisesta. • Kuluvia osia, jotka on merkitty varaosakorttiin kehkeyksellä XXX XXX (X) • Polttomoottoreille – näille pätevät kyseisen moottorinvalmistajan erilliset takuuäännökset. <p>Takuutapauksessa pyydämme kääntymään myyntiliikkeen tai lähimmän valtuutetun asiakaspalvelupisteen puoleen esittämällä tämä takuuilmoitus ja ostotodiste.</p> <p>Tämä myönnetty takuu ei vaikuta ostajan lakisääteisiin takuuoikeuksiin myyjää vastaan.</p>	<p>Garantía</p> <p>Einlinamos los eventuales fallos de material o fabricación en el aparato durante el plazo legal de la garantía y mediante reparación o recambio, según a nuestra elección.</p> <p>El plazo de garantía es determinado por la legislación de cada país en cuestión en el que se haya comprado el aparato.</p> <p>Sólo asentiremos en ofrecer garantía en los casos siguientes:</p> <ul style="list-style-type: none"> • Uso correcto del aparato. • Observancia de las instrucciones de servicio. • Utilización de piezas de repuesto originales. <p>La garantía se extingue, cuando:</p> <ul style="list-style-type: none"> • Se realizan intentos de reparación por cuenta propia en el aparato. • Cuando se realizan modificaciones técnicas en el aparato. • En caso de utilización no conforme a la finalidad prevista, por ejemplo, utilización industrial o comunal. <p>Quedan excluidos de la garantía:</p> <ul style="list-style-type: none"> • Los daños de lacado que tengan su origen en el desgaste normal. • Las piezas de desgaste que en la ficha de piezas de repuesto están identificadas con el marco XXX XXX (X). • Motores de combustión: Para éstos séran de aplicación las regulaciones de garantía de cada fabricante de motor en cuestión. <p>En caso de proceder la garantía, rogamos dirjase con la presente declaración de garantía y el albarán de compra a su comerciante o al servicio autorizado de postventa más cercano.</p> <p>Los derechos legales de garantía del comprador frente al vendedor no se ven afectados por la siguiente declaración vinculante de garantía.</p>

HR	SLO	RUS	SK
<p>Jamstvo</p> <p>Za vrijeme zakonskog roka zastare za zahtjeve zbog nepravilnosti, moguće materijalne ili tvorničke pogreške otklanjamo, po našem izboru, putem popravke ili zamjene.</p> <p>Rok zastare se određuje prema pravu zemlje u kojoj je stroj kupljen.</p> <p>Naša jamstvena obveza vrijedi samo kod:</p> <ul style="list-style-type: none"> • Stručnog rukovanja strojem. • Pridržavanja upute za košičenje. • Uporabe originalnih pričuvnih dijelova. • Jamstvo se gasi kod: <p>Pokušaja popravke stroja.</p> <ul style="list-style-type: none"> • Tehničkih izmjena na stroju. • Nenamjenske uporabe • Uporabe u obrtničke ili javne svrhe itd <p>Iz jamstva se isključuju:</p> <p>Oštećenja lakiranih površina koja su nastala uslijed normalnog rabljenja.</p> <p>Prirodno habanje te dijelovi koji su na popisu pričuvnih dijelova obilježeni okvirom XXX XXX (X).</p> <p>Motori s unutarnjim izgaranjem - za njih vrijede posebne jamstvene odredbe proizvođača motora.</p> <p>U slučaju koji podliježe jamstvu molimo da se s ovom jamstvenom izjavom te dokazom o kupnji obratite svom prodavaču ili najbližem ovlaštenom servisnom mjestu.</p> <p>Ova jamstvena obveza ne utječe na zakonsko pravo kupca, u odnosu na prodavača, na zahtjeve uslijed nepravilnosti.</p>	<p>Garancija</p> <p>V zakonitem garancijskem roku brezplačno odpravimo morebitne napake v materialu ali izdelavi, bodisi s popravilom bodisi z zamenjavo delov po naši odločitvi.</p> <p>Obseg garancijskih pravic je odvisen tudi od zakonodaje v dravi, kjer ste kupili napravo.</p> <p>Naša garancija velja:</p> <ul style="list-style-type: none"> • če napravo uporabljate pravilno in namensko, • če upoštevate navodila za uporabo, • če uporabljate le originalne nadomestne dele. • Za motorje z notranjim izgorevanjem veljajo določila v garancijskem listu, ki ga prilaga proizvajalec. • Garancijske pravice izgubite: • če nepooblaščen oseba skuša popraviti napravo; • če opravite tehnične spremembe na napravi; • v primeru nenamenske uporabe (npr. uporaba v obrtništvu ali komunalne namene itd). <p>Garancija ne krije:</p> <ul style="list-style-type: none"> • poškodb laka, ki so posledica običajne obrabe, • potrošnih delov, ki so na seznamu nadomestnih delov označeni z okvirom XXX XXX (X). <p>Z garancijskim listom in računom se obrnite na najbližji pooblaščen servis ali na vašega prodajalca.</p> <p>Navedbe v priloženi garancijski izjavi ne vplivajo na zakonsko določene pravice, ki jih ima kupec do prodajalca.</p>	<p>Гарантия</p> <p>Возможные дефекты материала или производственные дефекты устраняются нами в течение гарантийного срока, на наше усмотрение, путём ремонта или замены товара. Гарантийный срок на изделие устанавливается в соответствии с законом страны, в которой оно было приобретено.</p> <p>Гарантия действительна исключительно:</p> <ul style="list-style-type: none"> • при использовании изделия по назначению. • при соблюдении инструкции по эксплуатации. • при использовании оригинальных запчастей. <p>Гарантия не действительна в следующих случаях:</p> <ul style="list-style-type: none"> • при попытке самостоятельного ремонта. • при изменении конструкции изделия. • при применении изделия не по назначению. • при промышленной или коммунальной эксплуатации изделия. <p>Гарантия не распространяется:</p> <ul style="list-style-type: none"> • при обычном износе и при повреждении лакокрасочного покрытия, что неизбежно при нормальном износе. • на части, которые в списке запчастей выделены рамкой XXX XXX (X). • на двигатели внутреннего сгорания, так как для них действуют отдельные гарантийные положения соответствующих производителей двигателей. <p>В случае обнаружения неисправности, просим обратиться с данным гарантийным заявлением и кассовым чеком в торгующую организацию, продавшую Вам это изделие, или в наш сервисный центр. Права покупателя по закону о защите прав потребителя остаются в силе несмотря на возможные отклонения вышеназванных гарантийных условий.</p>	<p>Záruka</p> <p>Prípadné chyby materiálu, alebo výrobné chyby na zariadení odstránime počas zákonnej záručnej lehoty v súlade s našim výberom buď prostredníctvom opravy alebo náhradnou dodávkou.</p> <p>Záručná lehota sa stanovuje vždy podľa právneho poriadku krajiny, v ktorej bolo zariadenie kúpené.</p> <p>Naš prísľub pre záruku platí len pri:</p> <ul style="list-style-type: none"> • Odbornej manipulácii so zariadením. • Dodržaní návodu na obsluhu. • Používaní originálnych náhradných dielov. <p>Záruka zaniká pri:</p> <ul style="list-style-type: none"> • Pokusoch opráv na zariadení. • Technických zmenách na zariadení. • Pri použití, ktoré nie je v súlade s určením, napr. Priemyselné alebo komunálne použitie. <p>Zo záruky sú vylúčené:</p> <ul style="list-style-type: none"> • Škody na náteroch, ktoré sú spôsobené bežným opotrebením. • Diely podliehajúce opotrebeniu, ktoré sú na listine náhradných dielov označené rámčekom XXX XXX (X). • Spaľovacie motory – pre tieto platia samostatné záručné ustanovenia príslušného výrobcu motora. <p>V prípade reklamácie sa, prosím, obráťte s týmto záručným listom a dokladom o kúpe na Vášho predajcu, alebo na najbližší autorizovaný zákaznicky servis.</p> <p>Týmto vyhlásením o záruke zostávajú nedotknuté zákonné nároky na záruku kupujúceho voči predávajúcemu.</p>

Country	Company	Telephone	Fax
A	AL-KO Kober Ges.m.b.H.	(+43) 35 78 / 2515227	(+43) 3578 / 251538
AUS	AL-KO International PTY. LTD	(+61) 3/9767-3700	(+61) 3/9767-3799
B	Eurogarden NV	(+32) 16/805427	(+32) 16/805425
CH	AL-KO Kober AG	(+41) 56/4183150	(+41) 56/4183160
CZ	AL-KO Kober Spol.sr.o.	(+420) 382/210381	(+420) 382/212782
D	AL-KO Geräte GmbH	(+49) 8221/203-0	(+49) 8221/203-138
DK	AL-KO Ginge A/S	(+45) 98821000	(+45) 98825454
E	ANMI	(+34) 93/3002618	(+34) 93/3001769
F	AL-KO S.A.S.	(+33) 3/85-763540	(+33) 3/85-763588
GB	Rochford Garden Machinery Ltd.	(+44) 1963/828050	(+44) 1963/828052
H	AL-KO KFT	(+36) 29/537050	(+36) 29/537051
HR	Brun.ko.-prom d.o.o.	(+385) 13096567	(+385) 13096567
I	AL-KO Kober GmbH / SRL	(+39) 039/9329311	(+39) 039/9329390
L	Bobinage Back	(+352) 507622	(+352) 504889
LV	AL-KO Kober SIA	(+371) 7/409330	(+371) 7807018
N	AL-KO GINGE A/S	(+47) 64862550	(+47) 64862554
NL	Mechatechniek B.V.	(+31) 18/2567824	(+31) 18/2533895
PL	AL-KO Kober z.o.o.	(+48) 61/8161925	(+48) 61/8161980
RO	OMNITECH TRADING SA	(+4) 0213263672	(+4) 021 326 36 79
RUS	OOO AL-KO Kober	(+7) 499/1688718	(+7) 095/1623238
RUS	AL-KO St. Petersburg GmbH	(+7) 812/4461075	(+7) 812/4461075
S	AL-KO Ginge Svenska AB	(+46) (0)31573580	(+46) (0)31575620
SK	AL-KO Kober Slovakia Spol.s.r.o.	(+421) 2/45994112	(+421) 2/45648117
SLO	DARKO OPARA S.P.	(+386) 17225858	(+386) 17225851
TR	ZIMAS A.S.	(+90) 2324580586	(+90) 2324572697
UA	TOV AL-KO Kober	(+380) 44/4923396	(+380) 44/4923397

ОФИЦИАЛЬНЫЙ ДИЛЕР В УКРАИНЕ:

storgom.ua

ГРАФИК РАБОТЫ:

Пн. – Пт.: с 8:30 по 18:30

Сб.: с 09:00 по 16:00

Вс.: с 10:00 по 16:00

КОНТАКТЫ:

+38 (044) 360-46-77

+38 (066) 77-395-77

+38 (097) 77-236-77

+38 (093) 360-46-77

Детальное описание товара:

<https://storgom.ua/product/pogruzhnoi-nasos-dlia-griaznoi-vody-al-ko-spv-10000-inox.html>

Другие товары: <https://storgom.ua/drenazhnye-nasosy.html>