

STIGA

1371 PRO

1581 PRO

BRUKSANVISNING	SV ...6
KÄYTTÖOHJEET	FI ...14
BRUGSANVISNING	DA... 22
BRUKSANVISNING	NO .. 30
GEBRAUCHSANWEISUNG	DE... 38
INSTRUCTIONS FOR USE	EN... 47
GEBRUIKSAANWIJZING	NL ... 55
MODE D'EMPLOI	FR... 64
INSTRUCCIONES DE USO	ES... 73
ISTRUZIONI PER L'USO	IT 82
INSTRUKCJA OBSŁUGI	PL ... 91
ИНСТРУКЦИЯ ПОЛЬЗОВАТЕЛЯ	RU 100
NÁVOD K POUŽITÍ	CS. 110
HASZNÁLATI UTASÍTÁS	HU 118
NAVODILA ZA UPORABO	SL . 126
NÁVOD NA POUŽITIE	SK. 134
KASUTUSJUHISED	ET. 142
NAUDOJIMO INSTRUKCIJOS	LT . 150
LIETOŠANAS INSTRUKCIJA	LV . 159

8218-2264-30

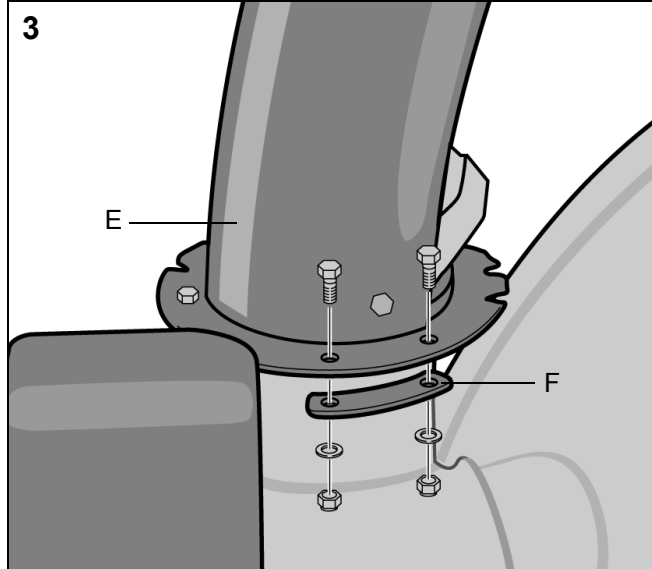
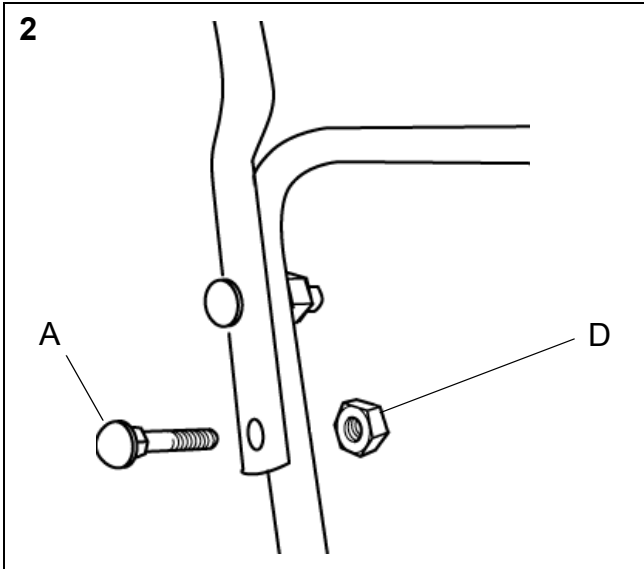
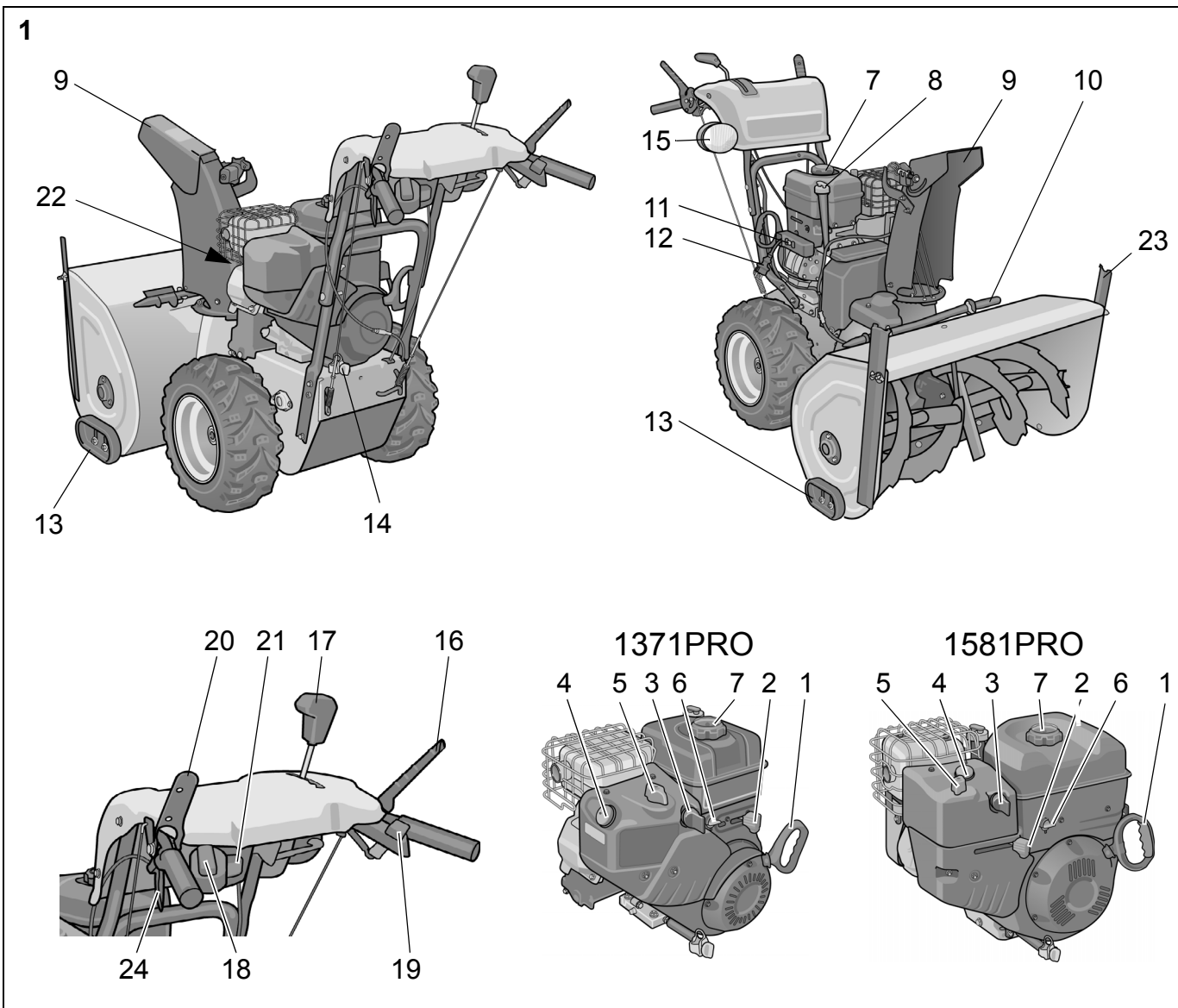

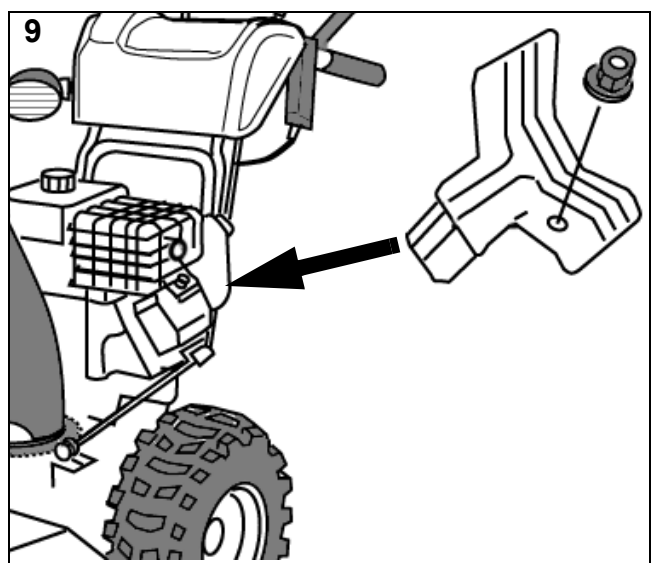
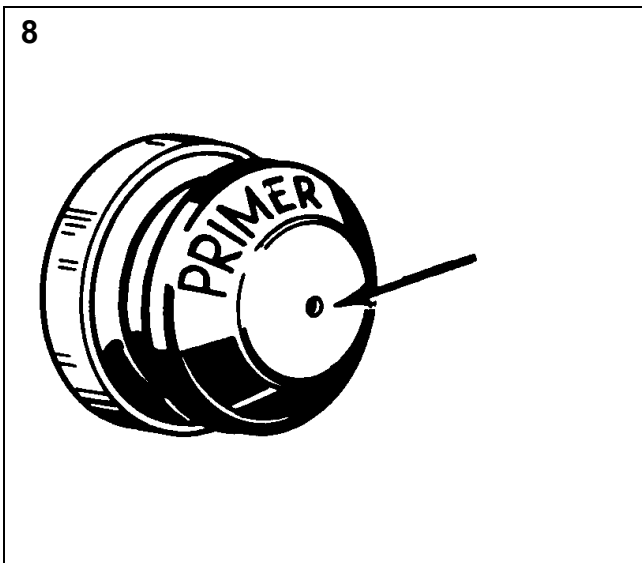
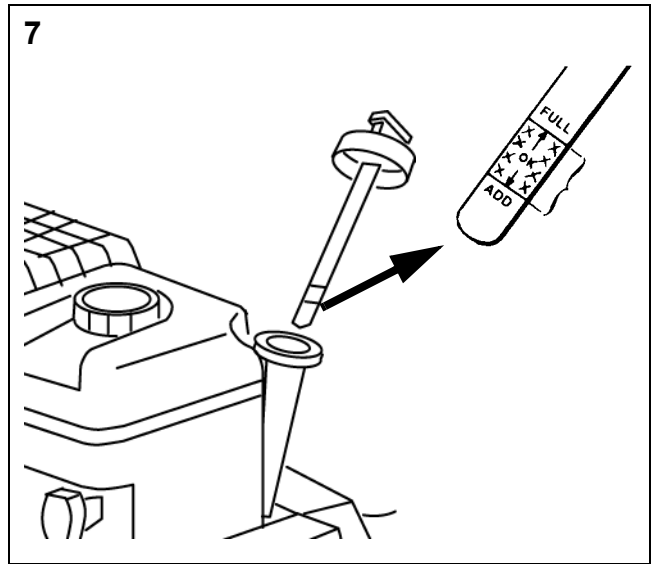
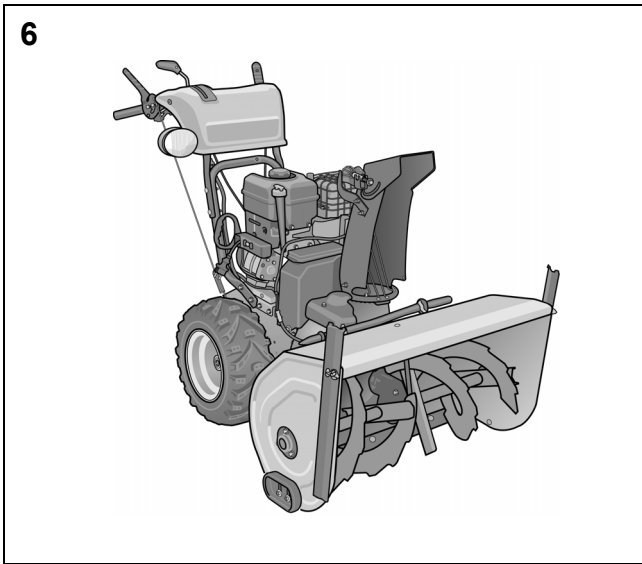
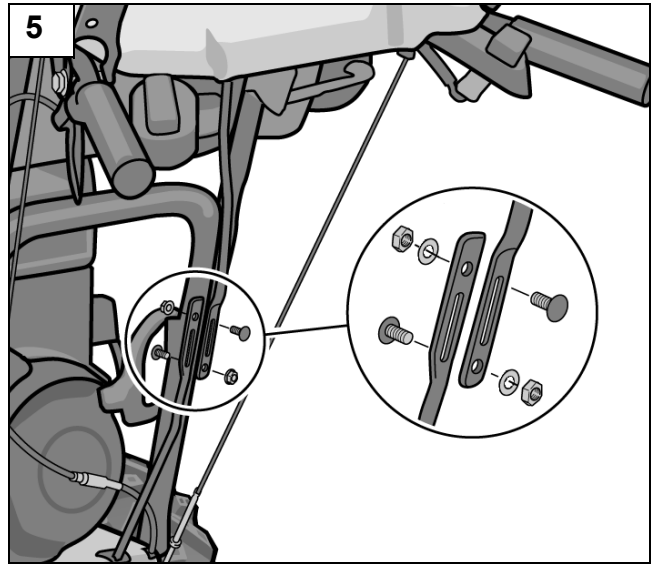
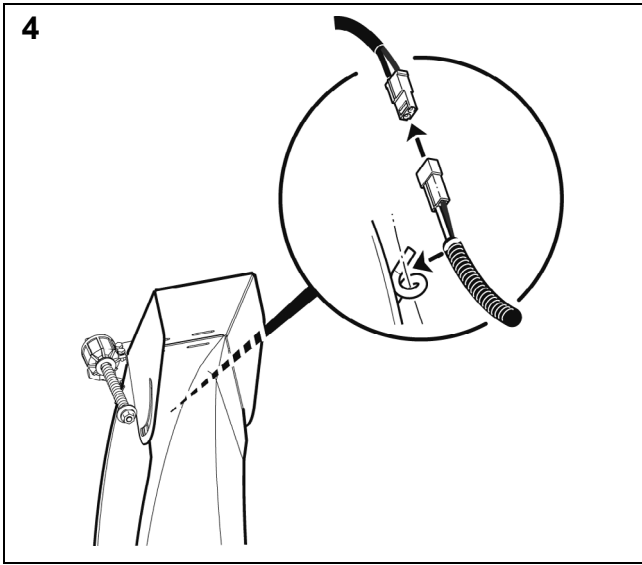

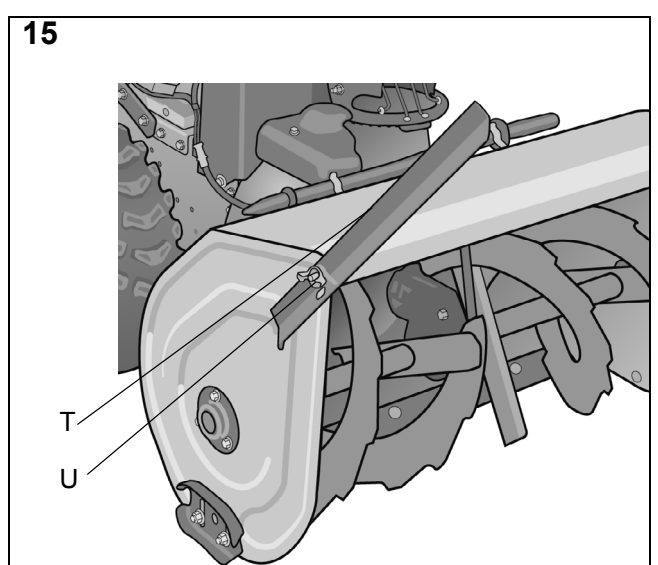
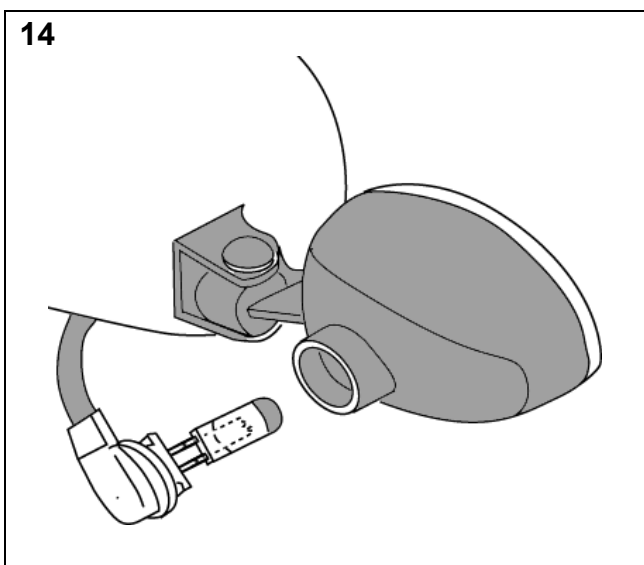
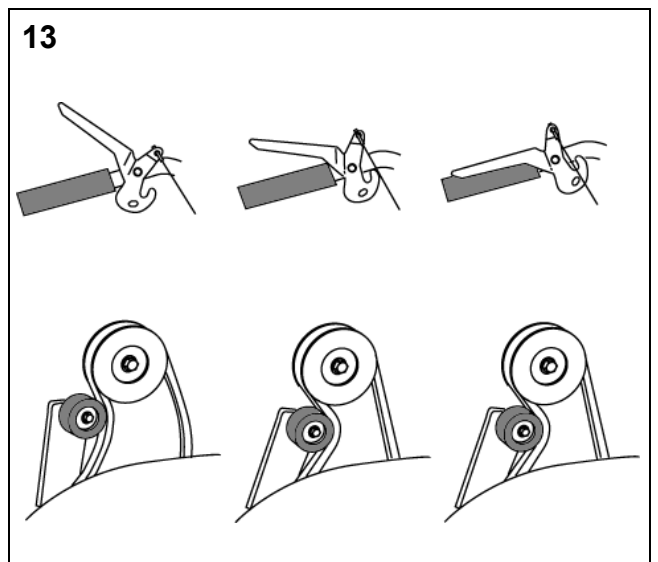
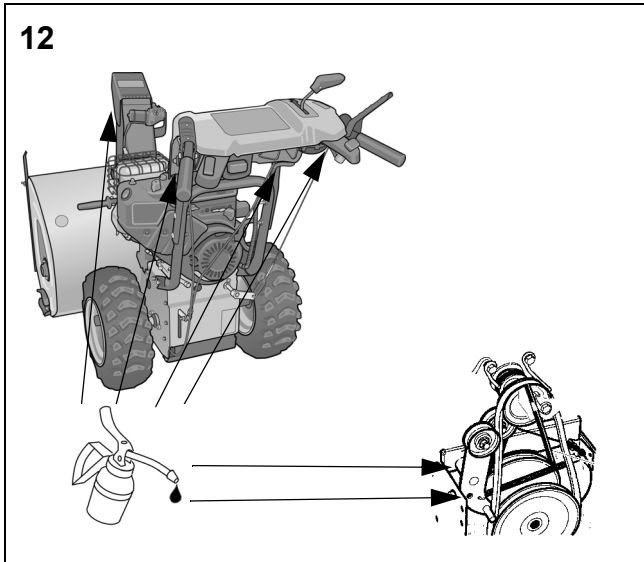
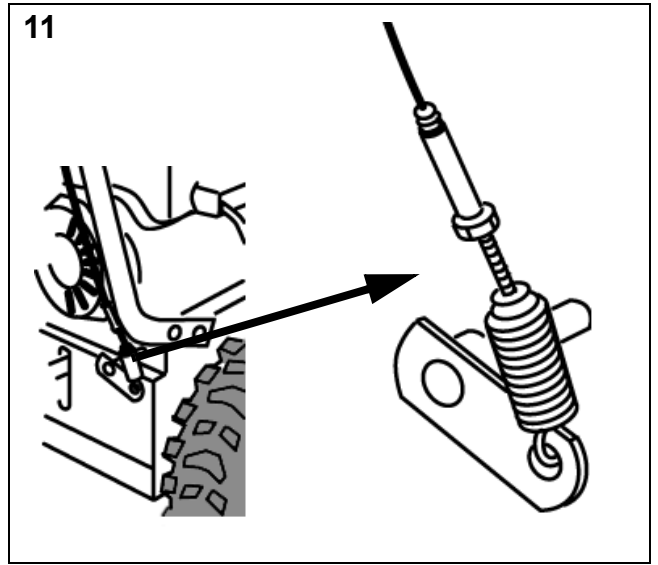
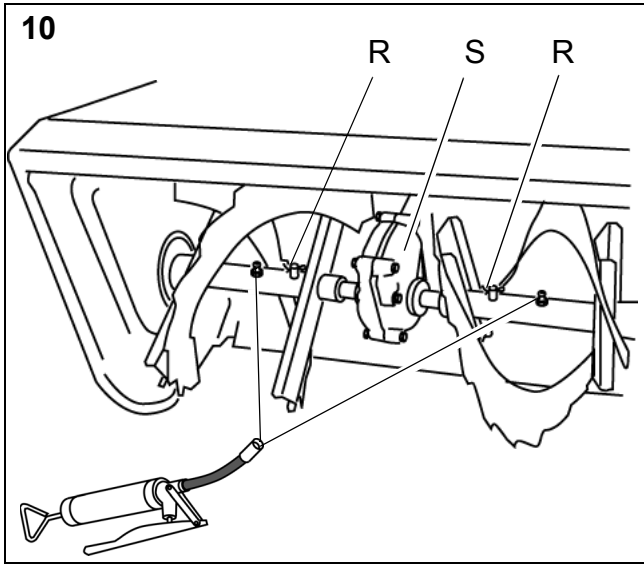

16

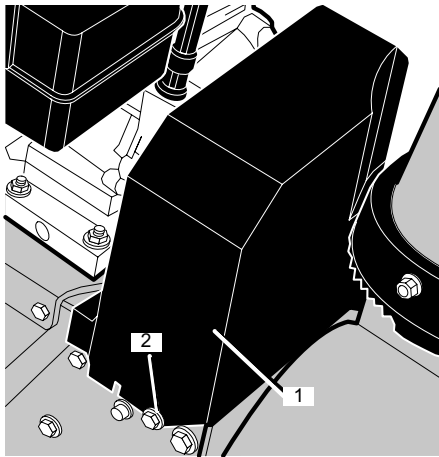

17

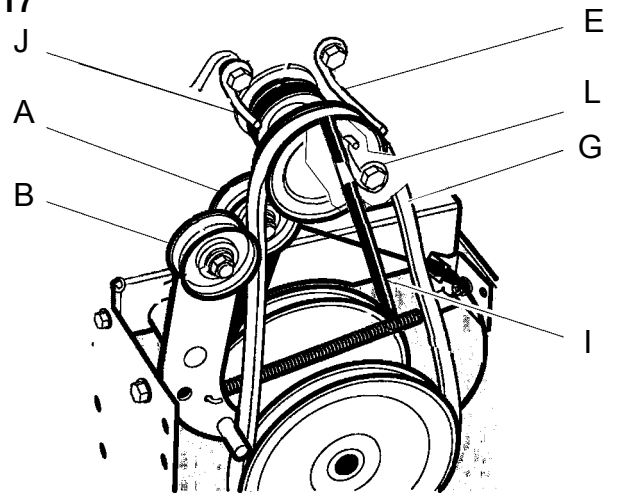

18

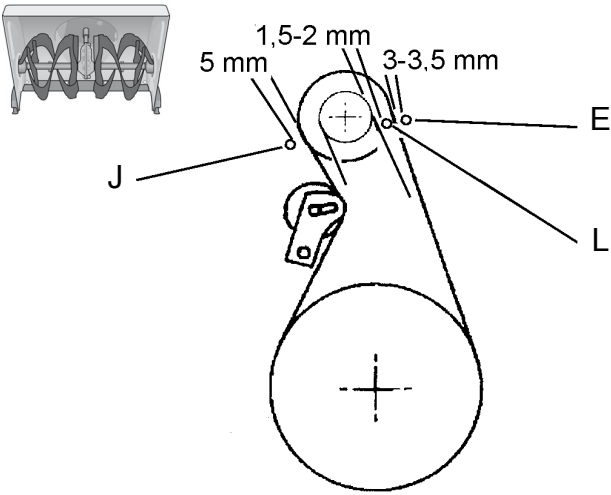

19

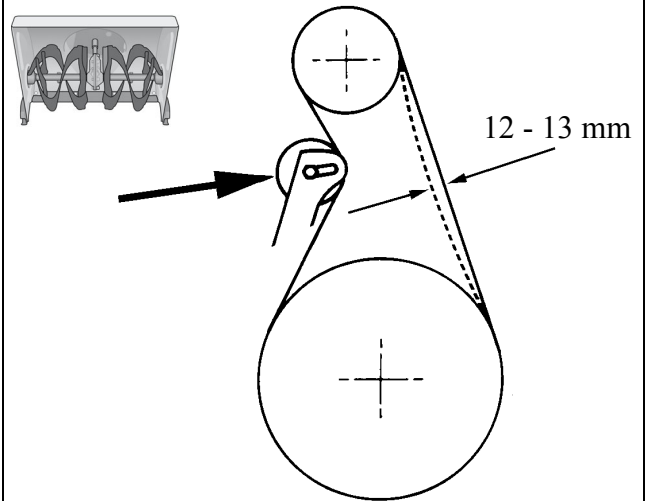

20

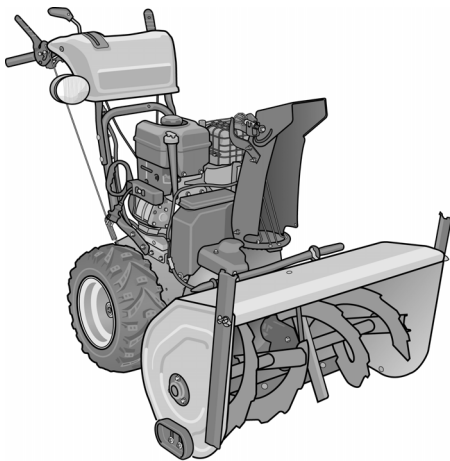

21

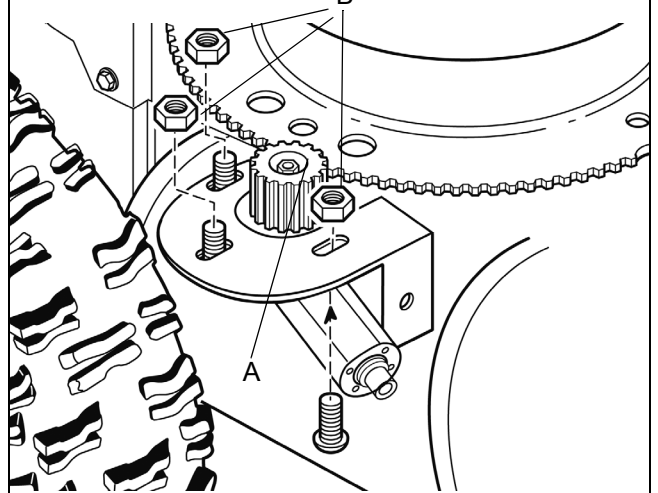

1 SYMBOLER

Följande symboler finns på maskinen för att påminna Er om den försiktighet och uppmärksamhet som krävs vid användning.

Symbolerna betyder:



Varning.



Läs bruksanvisningen före användning.



Fara - roterande snöskruv.



Fara - roterande fläkt.



Håll händer och fötter borta från roterande delar.



Håll obehöriga på säkert avstånd från maskinen.



Rikta aldrig utkastet mot åskådare.



Innan arbete på maskinen påbörjas, tag bort tändnyckeln från maskinen.



Risk för brännskador vid beröring.



Använd hörselskydd.



Risk för giftiga ångor



Risk för brand.

2 SÄKERHETSFÖRESKRIFTER

2.1 ALLMÄNT

- Läs igenom instruktionerna noga. Lär Er alla reglage samt rätt användning av snöslungan.
- Låt aldrig barn eller personer som ej känner till dessa föreskrifter använda snöslungan. Lokala föreskrifter kan ha restriktioner vad beträffar förarens ålder.
- Använd aldrig snöslungan om andra personer, särskilt barn eller djur är i närheten.
- Kom ihåg att föraren är ansvarig för olyckor som händer andra människor eller deras egendom.
- Var försiktig så att Ni inte halkar eller faller, speciellt när snöslungan backas.
- Använd inte snöslungan om Ni är påverkad av alkohol eller medicin, inte heller när Ni är trött eller sjuk.

2.2 FÖRBEREDELSE

- Kontrollera noga det område som skall snöröjas och plocka bort alla lösa, främmande föremål.
- Frikoppla alla reglage innan motorn startas.
- Använd aldrig snöslungan utan att vara rätt klädd. Bär en fotbeklädnad som förbättrar greppet på halt underlag.
- Varning - bensen är mycket brandfarligt.
 - A. Förvara bränslet i behållare speciellt gjorda för detta ändamål.

- A. Fyll endast på bensen utomhus och rök inte under påfyllningen.
 - B. Fyll på bränsle innan motorn startas. Tag aldrig av tanklocket eller fyll på bensen när motorn är igång eller fortfarande är varm
 - C. Skruva fast tanklocket ordentligt och torka upp eventuell utspilld bensen.
- Justera höjden på inmatningshuset så att det går fritt vid grusgångar.
 - Under inga omständigheter får justeringar göras när motorn är igång (om inte annat sägs i bruksanvisningen).
 - Låt snöslungan anpassa sig till utomhustemperaturen innan snöröjningen påbörjas.
 - Använd alltid skyddsglasögon eller visir under arbete samt vid underhåll och service av snöslungan.

2.3 KÖRNING

- Håll aldrig händer eller fötter i närheten av eller under roterande delar. Undvik alltid utkastöppningen.
- Snöslungan får ej användas till att slunga någonting annat än snö.
- Var försiktig vid körning på eller korsande av grusgångar, trottoarer eller gator/vägar. Var uppmärksam på gömda faror och trafik.
- Rikta aldrig utkastet ut mot allmän väg eller mot trafik.
- Om snöslungan träffar ett främmande föremål, stanna motorn, lossa tändkabeln från tändstiftet och inspektera snöslungan noga efter eventuella skador. Reparera skadorna innan snöslungan används på nytt.
- Om snöslungan börjar att vibrera onormalt, stanna motorn och kontrollera orsaken. Vibrationer är normalt ett tecken på problem.
- Stanna motorn och lossa tändkabeln från tändstiftet:
 - A. Om förarpositionen lämnas.
 - B. Om inmatningshuset eller utkastet sätts igen och måste rensas.
 - C. Om reparation eller justering skall utföras.
- Före rengöring, reparation eller inspektion, se alltid till att alla roterande delar har stannat och att alla reglage är frikopplade.
- Om snöslungan lämnas utan uppsyn, frikoppla alla reglage, ställ växelspaken i neutralläge, stanna motorn och tag bort tändningsnyckeln.
- Kör inte motorn inomhus utom vid transport in och ut ur förvaringsutrymmet. Se då till att dörren är öppen. Avgaserna är livsfarliga.
- Kör aldrig tvärs över en sluttning. Kör uppifrån och ner och nerifrån och upp. Var försiktig när Ni ändrar riktning i en sluttning. Undvik branta sluttningar.
- Använd aldrig snöslungan med bristfälliga skydd eller utan att säkerhetsanordningarna finns på plats.
- Befintliga säkerhetsanordningar får inte kopplas bort eller sättas ur funktion.
- Ändra inte motorns regulatorinställningar och rusa inte motorn. Faran för skador ökar när motorn körs på för högt varvtal.
- Använd aldrig snöslungan nära inhägnader, bilar, fönsterrutor, sluttningar och dylikt utan riktig inställning av utkastskärmen.
- Håll alltid barn borta från det område som skall snöröjas. Låt en annan, vuxen person hålla barnen under uppsikt.

- Överbelasta inte snöslungan genom att köra för fort.
- Var försiktig vid backning. Titta bakåt, före och under backning, efter eventuella hinder.
- Rikta aldrig utkastet mot åskådare. Låt aldrig någon stå framför snöslungan.
- Frikoppla snöskruven när snöslungan transporteras eller inte används. Kör inte för fort vid transport på halt underlag.
- Använd endast eventuella tillbehör som är godkända av tillverkaren.
- Kör aldrig snöslungan utan god sikt eller tillfredsställande belysning.
- Se alltid till att Ni har god balans och håll stadigt i styret.
- Vidrör inte motordelar som blir varma under användning. Risk för brännskador.

2.4 UNDERHÅLL OCH FÖRVARING

- Drag åt alla muttrar och skruvar så att snöslungan är i säkert arbetsskick. Kontrollera brytbultarna med jämna mellanrum.
- Använd alltid original reservdelar. Icke original reservdelar kan medföra risk för skador även om de passar snöslungan.
- Förvara aldrig snöslungan med bensin i tanken i byggnad där ångorna kan komma i kontakt med öppen eld eller gnistor.
- Låt motorn kallna innan snöslungan ställs in i något förråd.
- Före långtidsförvaring, kontrollera bruksanvisningen för rekommenderade åtgärder.
- Byt ut skadade varnings- och anvisningsdekaler.
- Låt motorn gå ett par minuter, med snöskruven inkopplad, efter användning. Detta förhindrar att snöskruven fryser fast.

3 MONTERING

Anm. Hänvisningar till höger och vänster sida utgår från förarens position bakom snöslungan.

3.1 INNEHÅLL - YTTEREMBALLAGE

Emballaget innehåller:

- Snöslunga
- Växlestång
- Utkast
- Bruksanvisning
- Monteringssats

Dessutom medlevereras följande:

- Rensverktyg (10 i fig. 1)
- Snödrivskär (24 i fig. 1)
- Extra brytbultar i reserv
- Tanklock/bränslemätare

3.2 UPPACKNING

1. Plocka bort alla detaljer som ligger löst i kartongen.
2. Skär upp kartongens fyra hörn och låt sidorna falla ned.
3. Klipp av plastbanden.

3.3 STYRE, SE FIG. 2

1. Lossa, men tag inte bort, fästelementen i de övre hålen.
2. Fäll upp styrets överdel. OBS! Se till att reglagewirarna inte kläms.
3. Sätt in skruvarna från utsidan i de övre hålen och montera med följande delar:
A Skruvar
D Låsmuttrar
4. Drag fast de fyra muttrarna.

3.4 SNÖUTKAST, SE FIG. 3

1. Placera snöutkastet (E) på flänsen.
2. Montera de tre styrklackarna (F) med två skruvar, två brickor och två muttrar vardera.
3. Drag fast skruvarna.
4. Justera mekanik för rotation av utkastet. Se 6.6.4.
5. Anslut kablagen för riktskärmen. Se fig. 4.

3.5 VÄXELSPAK, SE FIG. 5.

1. Koppla ihop övre och nedre växelstängan med två skruvar, två brickor och två muttrar.
2. Justera växelstängerna till maximal längd.
3. Drag fast muttrarna.

3.6 KONTROLL AV REGLAGEVAJRAR

Reglagewirarna kan behöva justeras innan snöslungan används för första gången.

Se "JUSTERING AV REGLAGEWIRAR" nedan.

3.7 DÄCKTRYCK

Kontrollera lufttrycket i däck. Se "6.4".

4 REGLAGE



Motorns ljuddämpare är försedd med ett skyddsgaller. Motorn får aldrig startas utan att detta galler är monterat och intakt.

Se fig. 1.

4.1 GASREGLAGE (2)

Finns endast på vissa modeller.

Reglerar motorns varvtal. Gasreglaget har tre lägen:



1. Fullgas



2. Tomgång



3. Stoppläge - motorn kortsluten.

4.2 CHOKEREGLAGE (5)

Används vid start av kall motor. Chokereglaget har två lägen:



1. Chokespjället öppet



2. Chokespjället stängt (för kallstart)

4.3 PRIMER (4)



Vid tryck på gummiblåsan sprutas bränsle in i förgasarens insugningsrör för att ge lättare start vid kall motor.

4.4 TÄNDNINGSNYCKEL (3)

Måste vara intryckt i spåret för att kunna starta motorn. Vrid inte på nyckeln!



1. Nyckeln intryckt - motorn kan startas.
2. Nyckeln utdragen - motorn kan inte startas.

4.5 STARHANDTAG (1)

Manuell snörstart med återspolning.

4.6 OLJESTICKA (8)

För påfyllning och kontroll av motorns oljenivå.

Oljestickan har två markeringar:

FULL = maximal oljenivå

ADD = minimal oljenivå

4.7 TANKLOCK (7)



För påfyllning av bensin.

4.8 BRÄNSLEKRAN (6)

Bränslekranen öppnar bensinflödet till förgasaren.

Bränslekranen skall alltid vara stängd då maskinen inte används.



1. Till höger - öppen.
2. Nedåt - stängd.

4.9 OLJEAVTAPPNINGSPLUGG (14)

För avtappning av motorolja vid oljebyte.

4.10 STARTKNAPP - ELSTART (11)

Startknappen aktiverar den elektriska startmotorn.

4.11 ANSLUTNINGSSLADD - ELSTART (12)

Anslutningssladden förser den elektriska startmotorn med ström. Anslut sladden, via en jordad förlängningskabel, till ett 220/230 volts jordat vägguttag. Jordfelsbrytare bör användas.

4.12 SKYDD FÖR TÄNDSTIFT (22)

Skyddet är enkelt borttagbart för hand. Under skyddet finns tändstiftet.

4.13 VÄXELSPAK (17)

Maskinen har 6 växlar framåt och 2 växlar bakåt för att reglera hastigheten.

Växelspaken får inte flyttas om kopplingshandtaget för drivningen är nedtryckt.

4.14 KOPPLINGSHANDTAG - DRIVNING (20)



Kopplar in drivningen på hjulen när handtaget trycks ned mot styret.

Placerat på vänster styrrör.

4.15 KOPPLINGSHANDTAG - SNÖSKRUV (16)



Kopplar in snöskruven och fläkten när handtaget trycks ned mot styret.

Placerat på höger styrrör.

4.16 ENHANDSKONTROLL

Maskinen är utrustad med enhandskontroll vilket innebär att kopplingshandtaget drivning kan låsa kopplingshandtaget snöskruv i aktiverat läge. Lås enligt följande:

1. Starta motorn.

2. Tryck ned kopplingshandtaget snöskruv och kopplingshandtaget drivning.

3. Tag bort handen från kopplingshandtaget snöskruv och det kommer fortfarande att vara aktiverat.

4.17 REGLAGE FÖR RIKTSKÄRM (18)

Panelmonterat fjärreglage för inställning av riktskärmen (9).



1. Framåt - längre kastlängd.

2. Bakåt - kortare kastlängd.

4.18 SLÄPSKOR (13)

Används för att ställa in inmatningshusets höjd över underlaget.

4.19 RIKTSKÄRM (9)

Riktskärmen ställs in med hjälp av reglaget (18) och bestämmer kastlängden på snöstrålen.

4.20 HANDTAGSVÄRME (21)

Maskinen är försedd med elektrisk handtagsvärme. För att aktivera handtagsvärmen, ställ strömbrytaren i önskat läge:



Höger - Stark värme

Mittenläget - Ingen värme

Vänster - Svag värme

Handtagsvärmen kan endast aktiveras då motorn är igång.

4.21 STRÅLKASTARE (15)

Strålkastaren är alltid aktiverad då motorn är igång.

4.22 RENSVERKTYG (10)

Rensverktyget är placerat i sin hållare på inmatningshusets överdel. Rensverktyget skall alltid användas vid rengöring av utkastet och snöskruven.



Rensning får endast utföras med stoppad motor.



Rengör aldrig snökanalen för hand. Risk för allvarliga personskador.

4.23 INSTÄLLNINGSKNAPP (19)

Ändrar riktning på den utkastade snön.



Vänster - Utkastet vrids åt vänster

Höger - Utkastet vrids åt höger

4.24 DRIVREGLAGE (24)

Drivreglaget används för att underlätta vid svängning. Då reglaget är aktiverat kopplas drivningen på vänster hjul bort medan höger hjul fortsätter att driva.

Observera: Aktivera reglaget innan svängen. Reglaget är svårare att ändra vid hög belastning.

4.25 SNÖDRIVSKÄR (23)

Snödrivskären underlättar arbetet att slunga snön när snödjupet är högre än inmatningshuset. Passa in änden av snödrivskäret (15:T) genom hålet i inmatningshuset och dra fast med vingmuttern (15:U).

5 ANVÄNDNING

5.1 ALLMÄNT

Starta aldrig motorn utan att först ha utfört alla åtgärder under "MONTERING" ovan.



Använd aldrig snöslungan utan att ha läst och förstått den bifogade bruksanvisningen samt alla varnings- och anvisningsdekalerna på snöslungan.



Använd alltid skyddsglasögon eller visir under arbete samt vid underhåll och service av snöslungan.

5.2 FÖRE START

Före start, kontrollera oljenivån i motorn.



Starta inte motorn förrän oljenivån är korrekt. Om olja saknas inträffar allvarliga motorskador.

1. Ställ snöslungan på ett plant underlag.
2. Lossa oljesticken och fyll på olja upp till "FULL"-markeringen (fig 7).
3. Använd olja SAE 5W30-10W40 enligt A.P.I service SF, SG eller SH.
4. Vevhuset rymmer: 0.8 liter.

Kontrollera oljenivån i motorn före varje användning. Snöslungan skall stå plant vid kontroll.

5.3 FYLL BENSINTANKEN

Använd alltid ren blyfri bensin. Oljeblandad 2-takts bensin får inte användas.

OBS! Tänk på att vanlig blyfri bensin är en färskvara, köp inte mer bensin än vad som kan förbrukas inom 30 dagar.

Med fördel kan även miljöanpassad bensin, så kallad alkylatbensin användas. Denna typ av bensin har en sammansättning som är mindre skadlig för både människor och djur.



Bensin är mycket brandfarligt. Förvara bränslet i behållare speciellt gjorda för detta ändamål.



Förvara bränslet i ett svalt, väl ventilerat utrymme - inte i bostaden. Förvara bränslet oåtkomligt för barn.



Fyll endast på bensin utomhus och rök inte under påfyllningen. Fyll på bränsle innan motorn startas. Tag aldrig av tanklocket eller fyll på bensin när motorn är igång eller fortfarande är varm.

Fyll inte bränsletanken ända upp. Efter tankning, skruva fast tanklocket ordentligt och torka upp eventuellt utspillt bränsle.

5.4 START AV MOTOR (UTAN ELSTART)





Berör inga motordelar då motorn är igång eller upp till 30 minuter efter att motorn har varit igång. Risk för brännskador.



Kör aldrig motorn inomhus. Avgaserna från motorn innehåller kolmonoxid, en livsfarlig gas.

1. Se till att kopplingshandtagen för drivning och snöskruv är frikopplade (fig 1).

2. Öppna bränslekranen (6 i fig. 1).
3. För gasreglaget uppåt till läge .
4. Sätt i tändningsnyckeln i spåret. Se till att den snäpps fast. Vrid inte på nyckeln.
5. Vrid chokereglaget till läge . Anm. En varm motor behöver inte choke.
6. Tryck in gummiblåsan 2 - 3 gånger. Se till att hålet täcks när gummiblåsan trycks in (fig 8). Anm. Använd inte denna funktion när motorn är varm.
7. Drag ut starthandtaget sakta tills ett visst motstånd känns. Starta motorn genom ett bestämt drag.
8. När motorn har startat, vrid choken moturs tills chokespjället är helt öppet.



5.5 START AV MOTOR (MED ELSTART)



Berör inga motordelar då motorn är igång eller upp till 30 minuter efter att motorn har varit igång. Risk för brännskador.



Kör aldrig motorn inomhus. Avgaserna från motorn innehåller kolmonoxid, en livsfarlig gas.

1. Förbind anslutningssladden på motorn med en jordad förlängningskabel. Anslut därefter förlängningskabeln till ett 220/230 volts jordat vägguttag.
2. Se till att kopplingshandtagen för drivning och snöskruv är frikopplade (fig 1).
3. Öppna bränslekranen (6 i fig. 1).
4. För gasreglaget uppåt till läge .
5. Sätt i tändningsnyckeln i spåret. Se till att den snäpps fast. Vrid inte på nyckeln.
6. Vrid chokereglaget till läge . Anm. En varm motor behöver inte choke.
7. Tryck in gummiblåsan 2 - 3 gånger. Se till att hålet täcks när gummiblåsan trycks in (fig 8). Anm. Använd inte denna funktion när motorn är varm.
8. Starta motorn:
 - a. tryck in startknappen för att aktivera startmotorn.
 - b. när motorn startar, släpp startknappen och öppna chokespjället genom att gradvis vrida chokereglaget, moturs till läge .
 - c. om motorn hackar till, stäng genast chokespjället för att därefter gradvis öppna det igen.
 - d. drag först ur förlängningskabeln från vägguttaget. Koppla därefter loss förlängningskabeln från motorn. Anm. Den elektriska startmotorn är skyddad mot överbelastning. Om startmotorn överhettas stannar den automatiskt. Återstart kan ske först när startmotorn har svalnat, vilket tar 5 - 10 minuter.

5.6 SÄKERHETSTEST

Denna maskin är utrustad med ett antal säkerhetssystem som är designade att skydda operatören under användning av maskinen.

Efter start och före användning skall säkerhetstestet nedan utföras.

Om maskinen inte uppfyller villkoren i testet **FÅR DEN EJ** användas. I detta fall, kontakta en auktoriserad verkstad för reparation.



Test av snöskruv

1. Motorn skall vara igång.
2. Tryck ned snöskruvens kopplingshandtag och snöskruven skall rotera.
3. Släpp snöskruvens kopplingshandtag och snöskruven skall stoppa inom 5 sekunder.

Test av drivning

1. Motorn skall vara igång och första växeln skall vara ilagd alt, hastighetsreglaget skall vara inställt på låg hastighet.
2. Tryck ned drivningens kopplingshandtag och maskinen skall förflytta sig.
3. Släpp drivningens kopplingshandtag och maskinen skall stoppa.

5.7 STOPP

1. Släpp båda kopplingshandtagen. Anm. Om snöskruven fortsätter att rotera - se "JUSTERING AV REGLAGEWIRAR" nedan.
2. För gasreglaget nedåt till tomgångsläge . Låt motorn gå på tomgång några minuter för att smälta snön.
- 3a. Maskiner utan elstart:
Med motorn igång, drag ut starthandtaget några gånger för att förhindra att startapparaten fryser fast. Ett ovanligt smattrande ljud uppstår under denna åtgärd. Detta skadar inte motorn.
- 3b. Maskiner med elstart:
Med motorn igång, håll startknappen intryckt under några sekunder för att förhindra att startmotorn fryser fast (se ovan för anslutning av elsladd). Ett ovanligt ljud uppstår under denna åtgärd. Detta skadar inte motorn.
4. Tryck gasreglaget i botten till läge .
5. Stäng bränslekranen (J).
6. Drag ut tändningsnyckeln. Vrid inte på nyckeln.

 **Om maskinen lämnas utan tillsyn, stanna motorn och tag bort tändningsnyckeln.**

5.8 IGÅNGKÖRNING

1. Starta motorn enligt ovan. Låt motorn gå några minuter och bli varm innan den belastas.
2. Ställ in utkastets riktskärm.
3. Vrid på inställningsveven och ställ in utkastet så att snön kastas ut i vindriktningen.

 **Gäller manuella modeller; Växelspaken får inte flyttas om kopplingshandtaget för drivningen är nedtryckt.**

4. Ställ växelspaken/hastighetsreglaget i lämpligt läge.
5. Tryck ner kopplingshandtaget för snöskruven (16 i fig. 1) för att aktivera snöskruv och utkastfläkt.

 **Se upp för den roterande snöskruven. Håll händer, fötter, hår och löst hängande kläder borta från roterande delar.**

6. Tryck ner kopplingshandtaget för drivningen (20 i fig. 1). Snöslungan förflyttar sig nu framåt eller bakåt beroende på växelspaken/hastighetsreglagets inställning.
7. Enhandskontroll.

 **Gäller endast manuella modeller; Ändra aldrig växelreglaget då enhandskontrollen eller drivreglaget är aktiverat. Detta skadar allvarligt friktionshjulet.**

5.9 KÖRTIPS

1. Kör alltid motorn på fullgas eller näst intill.

 **Ljuddämparen och närliggande delar blir mycket varma när motorn går. Risk för brännskador vid beröring.**

2. Anpassa alltid hastigheten efter snöförhållandena. Reglera hastigheten med växelspaken/hastighetsreglaget, inte med gasreglaget.
3. Snön kan effektivast röjas direkt efter snöfallet.
4. Om möjligt, kasta alltid ut snön i vindriktningen.
5. Justera släpskorna med skruvarna (13 i fig. 1) efter underlaget:
 - på plant underlag, ex.vis asfalt, skall släpskorna ligga ca. 3 mm under skrapskäret.
 - på ojämnt underlag, ex.vis grusgångar, skall släpskorna ligga ca. 30 mm under skrapskäret.

 **Justera alltid släpskorna så att inte grus och sten matas in i snöslungan. Risk för personskador när dessa kastas ut med hög fart.**

Se till att släpskorna är lika justerade på båda sidor.

6. Anpassa hastigheten så att snön kastas ut i en jämn ström.
7. Om snödjupet är större än inmatningshuset, montera på och använd snödrivskären.

 **Om snön fastnar i utkastet, försök inte rensa utan att först:**

- släpp båda kopplingshandtagen.
 - stanna motorn.
 - tag bort tändningsnyckeln.
 - lossa tändkabeln från tändstiftet.
 - stoppa inte in handen i utkastet eller snöskruven.
- Använd bifogat rensverktyg.

5.10 EFTER ANVÄNDNING

1. Kontrollera snöslungan efter lösa eller skadade delar. Vid behov, byt ut skadade delar.
2. Drag åt lösa skruvar och muttrar.
3. Borsta bort all snö från snöslungan.
4. Rör alla reglage fram och tillbaka några gånger.
5. Ställ choken i läge .
6. Lossa tändkabeln från tändstiftet.

 **Täck inte över snöslungan medan motorn och ljuddämparen ännu är varma.**

6 UNDERHÅLL

6.1 UNDERHÅLLSSCHEMA

Servicepunkt	Frekvens	Typ	Par.
Säkerhetstest	Före varje start		5.6
Byte av motorolja	Efter 2 timmar och därefter var 50:e timma	SAE 5W30 - 10W40	6.2
Kontroll av drivremmar	Efter 2 timmar och därefter en gång om året.		7.4
Smörjning av snöskruvens axel	10 timma	Litiumfett	6.6.2
Smörjning/kontroll av mekanik för rotation av utkastet	10 timma	10W olja	6.6.4.
Smörjning av riktskärm	10 timma	10W olja	-
Smörjning av vajrar	10 timma	10W olja	6.6
Smörjning av länksystem	10 timma	10W olja	6.6
Kontroll däcktryck	50 timma		6.4
Kontroll av snöskruvens vinkelväxel.	50 timma	Snäckväxel-olja för vinterbruk	6.6.3
Kontroll/byte av tändstift.	100 timma	RC124YC	6.3

6.2 OLJEBYTE

Byt olja första gången efter 2 timmars användning, sedan var 50:e körtimma eller minst en gång per säsong. Oljan skall bytas då motorn är varm.



Motoroljan kan vara mycket varm om den avtappas direkt efter stopp. Låt därför motorn svalna några minuter innan oljan avtappas.

- Luta snöslungan något åt höger så att oljeavtappningspluggen (14 i fig. 1) är lägsta punkten på motorn.
- Skruva loss oljeavtappningspluggen.
- Låt oljan rinna ut i ett kärl.
- Skruva tillbaka oljeavtappningspluggen.
- Fyll på ny olja. Se "FÖRE START" ovan för typ och mängd.

6.3 TÄNDSTIFT

Kontrollera tändstiftet en gång per år eller var 100:e körtimma.

Rengör eller byt tändstiftet om elektroderna är brända. Motorfabrikanten rekommenderar: Briggs & Stratton RC124YC eller likvärdigt.

Korrekt elektrodavstånd: 0.7-0.8 mm.

Tändstiftet finns under skyddsplåten i fig. 9.

6.4 DÄCKTRYCK

För bästa prestanda skall lufttrycket vara lika i de båda hjulen. Kontrollera ventilerna är skyddade mot föroreningar genom att skyddspropparna sitter på plats. I tabellen nedan visas rekommenderat däcktryck.

Maskin	Tryck
1371 PRO	1.0 bar
1581 PRO	1.0 bar

6.5 FÖRGASARE

Förgasaren är korrekt justerad från fabrik. Om efterjustering behövs, kontakta en auktoriserad servicestation.

6.6 SMÖRJNING



Inga serviceåtgärder får vidtas om inte:
 - motorn stoppats.
 - tändningsnyckeln tagits bort.
 - tändkabeln lossats från tändstiftet.

Om bruksanvisningen föreskriver att snöslungan skall resas upp framåt och ställas på inmatningshuset måste bensintanken tömmas.



Töm bensintanken utomhus när motorn är kall. Rök inte. Töm i en behållare avsedd för bensin.

6.6.1 Utkast

Smörj utkastets fläns och inställningsvevens snäckdrev var 10:e körtimma och före långtidsförvaring.

6.6.2 Snöskruvaxel

Smörj snöskruvaxelns smörjnipplar, med fettspruta, var 10:e körtimma (fig 10). Smörj alltid axeln vid byte av brytbultar. Före långtidsförvaring, demontera brytbultarna. Smörj med fettspruta och rotera därefter snöskruven fritt på axeln innan brytbultarna åter skruvas fast.

6.6.3 Snäckväxel (S i fig. 10)

Snäckväxeln är fylld med specialfett från fabrik. Normalt skall ingen påfyllning behövas.

Lossa pluggen en gång per år och kontrollera om snäckväxeln innehåller fett (fig 10).

Om snäckväxeln läcker eller om den har blivit reparerad måste nytt fett påfyllas.

Använd Benalene #900 eller liknande.

6.6.4 Mekanik för rotation av utkast

Se fig. 21.

Avlägsna skyddet som täcker mekaniken.

Om utkastet är svårt att manövrera skall i första hand kuggarna (A) smörjas. Om problemet kvarstår, justera enligt någon eller båda av följande:

- Lossa utkastets fästskruvar 1/4-varv.
- Justera inpassningen mellan kuggarna på motorn och ringen på utkastet genom att släppa på muttrarna (B). Dra fast när justeringen är slutförd.

7 SERVICE OCH REPARATIONER



Inga serviceåtgärder får vidtas om inte:

- motorn stoppats.
- tändningsnyckeln tagits bort.
- tändkabeln lossats från tändstiftet.

Om bruksanvisningen föreskriver att snöslungan skall resas upp framåt och ställas på inmatningshuset måste bensintanken tömmas.



Töm bensintanken utomhus när motorn är kall. Rök inte. Töm i en behållare avsedd för bensin.

7.1 FELSÖKNING

Problem	Möjlig orsak	Åtgärd
Motorn startar inte.	För mycket bensin.	Återupprepa startförsök med full gas och choke i läget OFF
	Vatten i bensin eller för gammal bensin.	Dränera tanken och fyll på ny bensin.
	Annat.	Kontrollera startproceduren enligt manualen.
Motorn svårstartad eller har svag kraft.	Felaktigt tändstift	Byt tändstift.
	Tanklockets ventilation blockerad.	Rengör ventilationen.
Snöskruven roterar ej.	Främmande föremål blockerar rotationen.	Rengör med medlevererad renssticka.
	Brytbult brusten.	Byt ut brusten bult.
	Snöskruvens rem slirar.	Justera rem och vajer.
	Snöskruvens rem brusten.	Byt ut remmen.
Snöskruven stoppar ej då reglaget släpps.	Snöskruvens rem ojusterad.	Justera remmen.
	Snöskruvens remstyrning ojusterad.	Justera remledaren.
Maskinen drar åt ett håll.	Ojämnt däcktryck.	Justera däcktrycket.
	Endast drivning på ett hjul.	Kontrollera hjullåset.
	Släpskorna ojämnt justerade.	Justera skrapblad och släpskor.
	Skrapbladet ojämnt justerat.	Justera skrapblad och släpskor.

7.2 JUSTERING AV SKRAPSKÄR OCH SLÄPSKOR

Efter en längre tids användning blir skrapskäret slitet. Justera skrapskäret (alltid tillsammans med släpskorna) så att rätt avstånd erhålls mellan skrapskäret och underlaget. Skrapskäret är vänderbart och kan således utnyttjas på två sidor. Se "5.8".

7.3 ALLMÄNT OM KILREMMAR

Kilremmarna skall kontrolleras (och ev. justeras) första gången efter 2 - 4 timmars användning och sedan mitt i säsongen. Därefter skall kontroll ske två gånger per år. Remmarna är speciellt konstruerade för denna maskin. De skall bytas ut mot originalremmar från auktoriserad servicestation.

När remmarna justeras eller byts skall reglagewirarna justeras (se nedan).

7.4 SNÖSKRUVENS REM

7.4.1 Kontroll och justering av snöskruvens rem

Se fig. 17, 18.

1. Tag bort tändnyckeln.
2. Demontera remkåpan (1) genom att lossa skruvarna (2). Se fig. 16.
3. Lossa spännrullen (B) och för den ungefär 3 mm mot remmen.
4. Drag fast spännrullens mutter.
5. Kontrollera remsträckningen genom att trycka ned snöskruvens reglage. Nu skall remmen enkelt kunna tryckas in 12-13 mm med ett finger (fig. 19)
6. Om ytterligare justering krävs, upprepa proceduren ovan.
7. Återmontera remkåpan. Se fig. 16.

7.4.2 Justering av snöskruvens remledare

Se fig. 17, 18.

1. Tag bort tändnyckeln.
2. Demontera remkåpan (1) genom att lossa skruvarna (2). Se fig. 16.
3. Tryck ned snöskruvens reglage (20) i fig. 1.
4. Kontrollera avståndet mellan remledaren och remmen. Se fig. 18 ang. avståndet.
5. Om justering krävs, lossa remledaren skruv och ställ in korrekt avstånd.
6. Drag fast skruven.
7. Återmontera remskyddet.

7.5 DRIVREM

Drivremmen har en fjäderbelastad spännrulle. Justering krävs ej. Om remmen slirar skall den bytas.

7.6 JUSTERING AV VAJRAR

Om remmar har justerats eller bytts ut skall vajrarna kontrolleras/justeras. Se nedan.

7.6.1 Justering av snöskruvens vajer

1. Tag bort tändnyckeln.
2. Demontera remkåpan (1) genom att lossa skruvarna (2). Se fig. 16.

3. Aktivera snöskruvens reglage och observera spännrullen. Då reglaget har förts in halva vägen mot handtaget skall spännrullens rörelse stoppas mot remmen (spännrullen tillåts att flyttas ytterligare några mm då reglagets trycks ned helt) Se fig. 13.
4. Vid behov, häkta av fjädern och justera vajern vid skruven som är ansluten till fjädern. Se fig. 11.
5. Återmontera samtliga delar i omvänd ordning.

7.6.2 Justering av drivvajer

Se "7.5".

7.7 BYTE AV BRYTBULTAR (R I FIG. 10)

Snöskruvarna är fästa vid axeln med specialbultar som är konstruerade för att brista om något fastnar i inmatningshuset.



Använd alltid original brytbultar! Andra typer av bultar kan orsaka svåra skador på snöslungan.

1. Stanna motorn.
2. Lossa tändkabeln från tändstiftet.
3. Se till att alla roterande delar har stannat.
4. Avlägsna det främmande föremål som fastnat i snöskruven.
5. Smörj snöskruvaxeln (se ovan).
6. Linjera hålen i axeln och i snöskruven.
7. Avlägsna delarna från den brustna bulten.
8. Montera en ny original brytbult.

7.8 STRÅLKASTARLAMPAN



Endast originallampa på 27 W får användas. Starkare lampor kommer att förstöra strålkastaren.

Glödlampen är fäst i strålkastaren med bajonettinfattning. Se fig. 14. Byt ut glödlampen enligt följande:

1. Vrid glödlampen ca 30° moturs och drag ut den.
2. Lösgör plastlåsen på vardera sidan om lampan och drag av kabelanslutningen från lampan.
3. Montera den nya glödlampen i omvänd ordning.

8 FÖRVARING



Förvara aldrig snöslungan, med bränsle i tanken, i ett stängt utrymme med dålig ventilation. Bensingaser kan bildas som kan nå öppen låga, gnistor, cigaretter m.m.

Om snöslungan skall förvaras en tidsperiod längre än 30 dagar, rekommenderas att följande åtgärder vidtas:

1. Töm bensintanken.



Töm bensintanken utomhus när motorn är kall. Rök inte. Töm i en behållare avsedd för bensin.

2. Starta motorn och låt den gå tills den stannar på grund av bensinbrist.
3. Byt motorolja om detta inte har gjorts de sista 3 månaderna.
4. Skruva bort tändstiftet och töm lite motorolja (ca. 30 ml) i hålet. Drag runt motorn några gånger. Skruva tillbaka tändstiftet.
5. Rengör hela snöslungan ordentligt.
6. Smörj alla punkter enligt "SMÖRJNING" ovan.

7. Inspektera snöslungan med hänsyn till skador. Reparera vid behov.
8. Bättra på eventuella lackskador.
9. Rostskydda nakna metallytor.
10. Förvara snöslungan om möjligt inomhus.

9 OM NÅGOT GÅR SÖNDER

Auktoriserade servicestationer utför reparationer och service. De använder original reservdelar.

Gör Du enklare reparationer själv? Använd alltid original reservdelar. De passar direkt och gör arbetet lättare.

Reservdelar tillhandahålls av Din återförsäljare eller av servicestationer.

Vid reservdelsbeställning: uppge snöslungans modellbeteckning, inköpsår samt motorns modell och typnummer.

10 KÖPVILLKOR

Full garanti lämnas mot fabriktions- och materialfel. Användaren måste noggrant följa de instruktioner som ges i den bifogade dokumentationen.

Garantin täcker inte skador som beror på:

- försummelse att ta del av medföljande dokumentation
- ovarsamhet
- felaktig och otillåten användning eller montering
- användande av reservdelar som inte är originaldelar
- användande av tillbehör som inte levererats eller godkänts av Stiga

Garantin täcker heller inte:













- slitdelar som t ex drivremmar, inmatningsskruvar, strålkastare, hjul, brytbultar och wirar
- normal förslitning
- motorer. Dessa täcks av respektive tillverkarens garantier med separata villkor.

Köparen omfattas av respektive lands nationella lagar. De rättigheter som köparen har med stöd av dessa lagar begränsas inte av denna garanti.

1 SYMBOLIT

Koneeseen on kiinnitetty seuraavat symbolit, joiden tarkoitus on muistuttaa käyttäjää laitteen käytön edellyttämästä varovaisuudesta ja tarkkaavaisuudesta.

Symbolien merkitykset:

-  Varoitus.
-  Lue käyttöohje ennen käyttöä.
-  Vaara – pyörivä lumiruuvi.
-  Vaara – pyörivä puhallin.
-  Pidä kädet ja jalat kaukana pyörivistä osista.
-  Pidä sivulliset riittävän kaukana.
-  Älä koskaan suuntaa poistoputkea henkilöitä kohti.
-  Poista virta-avain virtalukosta ennen huoltotöiden aloittamista.
-  Palovammojen vaara.
-  Käytä kuulonsuojaimia.
-  Myrkyllisten huujujen vaara.
-  Palovaara.

2 TURVAOHJEET

2.1 YLEISTÄ

- Lue ohjeet huolellisesti. Tutustu hallintalaitteisiin sekä lumilingon oikeaan käyttöön.
- Älä anna lasten tai turvamääräyksiin perehtymättömien henkilöiden käyttää lumilinkoa. Paikallisessa lainsäädännössä saattaa olla koneen käyttäjän ikää koskevia rajoituksia.
- Älä koskaan käytä lumilinkoa, jos sen läheisyydessä on muita, erityisesti lapsia tai eläimiä.
- Muista, että kuljettaja vastaa onnettomuustilanteessa muille henkilöille tai omaisuudelle aiheutuneista vaurioista.
- Varo liukastumasta ja kaatumasta varsinkin silloin, kun peruutat lumilinkoa.
- Älä käytä lumilinkoa alkoholin tai lääkkeiden vaikutuksen alaisena, väsyneenä tai sairaana.

2.2 VALMISTELUT

- Tutki puhdistettava alue huolellisesti ja poista kaikki vieraat esineet.
- Kytke kaikki hallintalaitteet vapaalle ennen moottorin käynnistämistä.
- Pukeudu asianmukaisesti. Käytä jalkineita, jotka pitävät hyvin liukkaalla alustalla.

- Varoitus - bensiini on erittäin herkästi syttyvää.
 - A. Säilytä polttoneste erityisesti tähän tarkoitukseen tarkoitettussa astiassa.
 - B. Tankkaa ulkona äläkä tupakoi tankkauksen aikana.
 - C. Tankkaa moottori pysäytettynä. Älä koskaan avaa säiliön tulppaa äläkä tankkaa moottorin käydessä tai kun se on käytön jälkeen kuuma.
 - D. Varmista, että polttoainesäiliön tulppa on kunnolla kiinni ja pyyhi mahdollinen valunut bensiini.
- Säädä lumiruuvien korkeus niin, ettei se ota kiinni sorakäytävillä.
- Älä koskaan tee säätöjä moottorin käydessä (ellei käyttöohjeessa toisin mainita).
- Anna lumilingon mukautua ulkolämpötilaan ennen töiden aloitusta.
- Käytä aina suojalaseja tai visiiriä käytön sekä kunnossapito- ja huoltotöiden aikana.

2.3 AJO

- Älä koskaan työnnä kättä tai jalkaa liikkuvien osien lähelle tai alle. Varo poistoaukkoa.
- Lumilinkoa ei saa käyttää mihinkään muuhun kuin lumen raivaamiseen.
- Noudata suurta varovaisuutta sorakäytävillä, poluilla ja teillä ajaessasi ja niitä ylittäessäsi. Varo piileviä vaaroja ja liikennettä.
- Älä koskaan suuntaa poistoputkea yleistä tietä tai liikennettä kohti.
- Jos lumilinko osuu vieraaseen esineeseen, pysäytä moottori, irrota sytytystulpan johdin ja tarkasta huolellisesti mahdolliset vauriot. Korjaa vauriot ennen töiden jatkamista.
- Jos lumilinko alkaa täristä epätavallisen voimakkaasti, pysäytä moottori ja selvitä tärinän syy. Tärinä on usein merkki viasta.
- Pysäytä moottori ja irrota sytytystulpan johto:
 - A. Kun poistut kuljettajan paikalta.
 - B. Kun puhdistat tukkeutunutta lumiruuvia tai poistoputkea.
 - C. Kun suoritat korjauksia tai säätöjä.
- Varmista ennen puhdistusta, korjausta ja tarkastusta, että kaikki pyörivät osat ovat pysähtyneet ja että kaikki hallintalaitteet on kytketty vapaalle.
- Jos lumilinko jätetään ilman valvontaa, kytke kaikki hallintalaitteet vapaalle, aseta vaihteenvalitsin vapaa-asentoon, pysäytä moottori ja poista virta-avain.
- Älä koskaan käytä konetta sisätiloissa paitsi siirtäessäsi lumilingon sisälle rakennukseen tai sieltä ulos. Varmista, että ovet ovat auki. Pakokaasut ovat hengenvaarallisia.
- Aja aina viistosti rinteen poikki. Aja ylhäältä alaspäin ja päinvastoin. Ole varovainen, kun vaihdat suuntaa rinteessä. Vältä jyrkkiä rinteitä.
- Älä koskaan käytä lumilinkoa, jos sen suojarusteissa on puutteita tai jos ne eivät ole paikallaan.
- Suojarusteita ei saa kytkeä pois päältä eikä saattaa toimimattomaksi.
- Älä muuta moottorin säätöasetuksia äläkä ryntäytä moottoria. Vahinkoriski kasvaa, jos moottoria käytetään liian suurella käyntinopeudella.

- Älä koskaan käytä lumilinkoa aitausten, autojen, ikkunoiden ja vastaavien läheisyydessä, jos lumisuihkun heittosuuntaa ei ole säädetty vastaavasti.
- Pidä aina lapset poissa työskentelyalueelta. Varmista, että lapset ovat toisen aikuisen valvonnassa.
- Älä ylikuormita lumilinkoa ajamalla liian suurella nopeudella.
- Ole varovainen peruuttaessasi. Katso taaksepäin ennen ja peräytyksen aikana ja yritä havaita mahdolliset esteet.
- Älä koskaan suuntaa poistoputkea henkilöitä kohti. Varmista, ettei ketään ole koneen etupuolella.
- Kytke lumiruuvin voimansiirto pois päältä aina, kun siirrät konetta tai kun sitä ei käytetä. Vältä liian suuria nopeuksia siirtäessäsi lumilinkoa liukkaalla alustalla.
- Käytä ainoastaan lumilingon valmistajan hyväksymiä lisävarusteita.
- Älä koskaan käytä lumilinkoa, jos näkyvyys tai valaistus on heikko.
- Huolehdi siitä, että tasapainosi on hyvä ja ote ohjauksista on tukeva.
- Älä koske sellaisiin moottorin osiin, jotka kuumenevat käytön aikana. Palovammojen vaara.

2.4 KUNNOSSAPITO JA SÄILYTYS

- Tiukkaa kaikki mutterit ja ruuvit niin, että kone on turvallisessa kunnossa. Tarkasta murtoruuvit säännöllisin väliajoin.
- Käytä vain alkuperäisvaraosia. Muiden kuin alkuperäisvaraosien käyttö saattaa aiheuttaa vaaratilanteen, vaikka ne sopisivatkin lumilinkoon.
- Älä säilytä lumilinkoa jonka säiliössä on polttonestettä sellaisessa tilassa, jossa höyryt saattavat tulla kosketuksiin avotulen tai kipinöiden kanssa.
- Anna moottorin jäähtyä ennen kuin siirrät lumilingon varastoon.
- Jos lumilinko varastoidaan pitkäksi ajaksi, tarkasta säilytysohjeet käyttöohjeesta.
- Vaihda vialliset varoitus- ja ohjetarrat.
- Anna moottorin käydä käytön jälkeen pari kolme minuuttia lumiruuvi kytkettynä. Näin estetään lumiruuvin jäätyminen.

3 ASENNUS

Huom. Oikea ja vasen puoli ovat lumilingon takaa katsottuna.

3.1 SISÄLTÖ - PAKKAUS

Pakkauksen sisältö:

- Lumilinko
- Vaihteenvalitsin
- Poistoputki
- Käyttöohje
- Asennussarja
- Asennussarja

Lisäksi mukana toimitetaan seuraavat:

- Puhdistustyökalu (10 kuvassa 1)
- Kinosterä (23 kuvassa 1)
- Varamurtoruuveja

3.2 PAKKAUKSESTA PURKAMINEN

1. Ota kaikki irto-osat pakkauksesta.
2. Leikkaa pakkauksen nurkat auki ja käännä sivut alas.
3. Irrota muovisiteet.

3.3 TYÖNTÖAISA, KATSO KUVA 2

1. Löysää, mutta älä irrota, kiinnikkeet ylemmistä reilistä.
2. Käännä ylös työntöaisan yläosa. HUOM! Varmista, että hallintavaijerit eivät jää puristuksiin.
3. Aseta ruuvit ulkokautta alempiin reikiin ja asenna seuraavat osat:
A Ruuvit
D Lukitusmutteri
4. Tiukkaa mutterit.

3.4 POISTOPUTKI, KATSO KUVA 3

1. Aseta poistoputki (E) laipan päälle.
2. Asenna kolme ohjainta (F). Kiinnitä kukin kahdella ruuvilla.
3. Tiukkaa ruuvit.
4. Sääda poistoputken säätömekanismi. Katso 6.6.4.
5. Katso kuva 4.

3.5 VAIHDEVIPI, KATSO KUVA 5.

1. Kiinnitä ylempi ja alempi vaihdetanko kahdella ruuvilla, aluslevyillä ja muttereilla.
2. Sääda vaihdetangot mahdollisimman pitkiksi.
3. Tiukkaa mutterit.

3.6 HALLINTAVAIJERIEEN TARKASTUS

Hallintavaijereita voidaan joutua säätämään ennen lumilingon ensimmäistä käyttökertaa.

Katso "HALLINTAVAIJEREIDEN SÄÄTÖ" alla

3.7 RENGASPAINEET

Tarkasta rengaspaaineet. Katso 6.4.

4 HALLINTALAITTEET



Äänenvaimennin on suojattu ritilällä. Moottoria ei saa käynnistää, jos ritilä on irrotettu tai vaurioitunut.

Katso kuva 1.

4.1 KAASUVIPU (2)

Säätöle moottorin käyntinopeutta. Kaasuvivulla on kolme asentoa:



1. Täyskaasu



2. Tyhjäkäynti



3. Pysäytysasento - moottorin sytytysvirta katkaistu.

4.2 RIKASTINVIPU (5)

Käytetään kylmää moottoria käynnistettäessä. Rikastinvivulla on kaksi asentoa:

1. Rikastinläppä auki
2. Rikastinläppä kiinni (kylmäkäynnistystä varten)

4.3 ESIRIKASTIN (4)

Pumppukuplaa painamalla polttoainetta ruiskutetaan suoraan kaasuttimen imuputkeen kylmäkäynnistykseen helpottamiseksi.

4.4 VIRTA-AVAIN (3)

Virta-avaimen on oltava paikallaan, jotta moottorin voi käynnistää. Älä käännä avainta!

1. Avain paikallaan - moottorin voi käynnistää.
2. Avain irrotettuna - moottoria ei voi käynnistää.

4.5 KÄYNNISTYSKAHVA (2)

Käsiikäyttöinen narukäynnistin jousipalautuksella.

4.6 ÖLJYNMITTAPUIKKO (8)

Moottorin öljytason tarkastukseen ja öljyntäyttöön. Mittapuikossa on kaksi merkintää:
FULL = yläraja
ADD = alaraja

**4.7 POLTTONESTESÄILIÖN TULPPA/
POLTTOAINEMITTARI (7)**

Polttoneesten täyttöä varten.

4.8 POLTTOAINEHANA (6)

Polttoainehana avaa bensiinin virtauksen kaasuttimeen. Polttoainehanan pitää aina olla kiinni, kun kone ei ole käytössä.

1. Oikealle - auki.
2. Alas - kiinni.

4.9 ÖLJYNTYHJENNYSTULPPA (14)

Moottoriöljyn tyhjennykseen öljynvaihdon yhteydessä.

4.10 SÄHKÖKÄYNNISTYSPAINIKE (11)

Aktivoi sähkökäyttöisen käynnistysmoottorin.

4.11 VIRTAJOHTO - SÄHKÖKÄYNNISTYS (12)

Sähkökäyttöisen käynnistysmoottorin jännitteensyöttö. Kytke virtajohto maadoitetulla jatkojohdolla maadoitettuun 220/230 V -seinäpistorasiaan. On suositeltavaa, että virtapiiri on varustettu vikavirtakatkaisimella.

4.12 SYTYTYSTULPAN SUOJUS (22)

Helposti irrotettavissa ilman työkalua. Sytytystulppa on suojuksen alla.

4.13 VAIHTEENVALITSIN (17)

Lumilingossa on 6 vaihdetta eteen ja 2 vaihdetta taakse. **Vaihteenvaihtamista ei saa siirtää, jos vedonkytkentäkahva on alaspainettuna.**

4.14 VEDONKYTKENTÄKAHVA (20)

Kytkee pyörien voimansiirron, kun vaihde on valittuna ja kahva painetaan ohjausaisaa vasten. Kiinnitetty ohjausaisaan vasempaan putkeen.

4.15 KYTKENTÄKAHVA - LUMIRUUVI (16)

Kytkee lumiruuvien ja puhaltimen voimansiirron, kun kahva painetaan ohjausaisaa vasten. Kiinnitetty ohjausaisaan oikeaan putkeen.

4.16 YHDEN KÄDEN OHJAU

Kone on varmistettu yhden käden ohjauksella. Tämä tarkoittaa, että vedon kytkentäkahva voi lukita lumiruuvien kytkentäkahvan aktivoituun asentoon. Lukitse seuraavasti:

1. Käynnistä moottori.
2. Paina lumiruuvien ja vedon kytkentäkahvat alas.
3. Päästä lumiruuvien kytkentäkahva, se jää aktivoituun asentoon.

4.17 OHJAIMEN SÄÄTÖVIPU (18)

Paneeliin asennettu kauko-ohjausvipu poistoputken ohjaimen (19) kääntämiseen.

1. Eteenpäin - pidempi heittoetäisyys.
2. Taaksepäin - lyhyempi heittoetäisyys.

4.18 JALAKSET (13)

Käytetään lumiruuvien maavaran säätämiseen.

4.19 POISTOPUTKEN OHJAIN (9)

Ohjaimen asento säädetään vivustolla (18) ja se määrittää lumisuihkun heittopituuden.

4.20 KAHVALÄMMITYS (21)

Kone on varustettu sähköisillä kahvanlämmittimillä. Lämmitys kytketään päälle kääntämällä katkaisin haluttuun asentoon:

Oikealle – täysi lämmitys
Keskellä – ei lämmitystä
Vasemmalle – kevyt lämmitys

Lämmitys voidaan aktivoida vain moottorin käydessä.

4.21 VALONHEITTIMET (15)

Valonheittimet ovat aina päällä moottorin käydessä.

4.22 PUHDISTUSTYÖKALU (10)

Puhdistustyökalu on asetettu pitimeensä syöttökotelon yläosassa. Käytä aina puhdistustyökalua, kun puhdistat poistoputkea ja lumiruuvia.

Puhdistus pitää tehdä moottori pysäytettynä.

Älä koskaan puhdistaa lumikanavaa käsin. Vakavan tapaturman vaara.

4.23 SÄÄTÖNUPPI (19)

Säätönupilla säädetään lumisuihkun suunta.

Vasemmalle - Poistoputki kääntyy vasemmalle
Oikealle - Poistoputki kääntyy oikealle

4.24 VETOKYTKIN (24)

Vetokytkin helpottaa lumilingon kääntämistä. Kun kytkin on aktivoitu, vasemman pyörän veto kytketään irti ja oikea jatkaa vetämistä.

Huomaa: Aktivoi kytkin ennen käännöstä. Kytkin on raskaskäyttöisempi suuressa nopeudessa.

4.25 KINOSTERÄ (24)

Kinosterä helpottaa lumenluontia, kun lunta on yli syöttökotelon. Työnnä kinosterän (15:T) pää syöttökotelon reiän läpi ja kiristä siipimutterilla (15:U).

5 KÄYTTÖ

5.1 YLEISTÄ

Älä käynnistä moottoria, ennen kuin olet suorittanut kaikki edellä kohdassa "ASENNUS" mainitut toimenpiteet.



Älä koskaan käytä lumilinkoa, ennen kuin olet lukenut ja ymmärtänyt käyttöohjeen sekä kaikki lumilinkoon kiinnitetyt varoitus- ja ohjetarrat.



Käytä aina suojalaseja tai visiiriä käytön sekä kunnossapito- ja huoltotöiden aikana.

5.2 ENNEN KÄYNNISTYSTÄ

Eräiden lumilinkomallien kampikammiossa ei toimittaessa ole öljyä. Täytä öljy moottoriin ennen käynnistämistä. Öljy toimitetaan erillisessä pullossa.



Älä käynnistä moottoria, ennen kuin olet täyttänyt öljyn. Jos öljyä ei ole täytetty, seurauksena on vakavia moottorivaurioita.

1. Aseta lumilinko tasaiselle alustalle.
2. Irrota mittapuikko ja täytä öljyä "FULL"-merkintään saakka (kuva 7).
3. Käytä SAE 5W30-10W30 öljyä, joka on varustettu merkinnällä A.P.I Service "SF", "SG" tai "SH".
4. Kampikammion täyttötilavuus: 0,8 litraa.

Tarkasta moottorin öljytaso ennen jokaista käyttökertaa. Tarkastuksen aikana lumilingon on oltava tasaisella alustalla.

5.3 TÄYTÄ POLTTONESTESÄILIÖ

Käytä vain puhdasta lyijytöntä bensiiniä. Öljysekoitteista 2-tahtibensiiniä ei saa käyttää.

HUOM! Muista, että tavallinen lyijytön bensiini pilaantuu. Älä osta enempää kuin 30 päivän tarvetta varten.

Käytä mieluiten ympäristöystävällistä alkylaattibensiiniä. Se on koostumukseltaan samanlaista kuin tavallinen bensiini, mutta on vähemmän haitallista ihmisille ja luonnolle.



Bensiini on erittäin tulenarkaa. Säilytä polttoneste erityisesti tähän tarkoitukseen tarkoitettussa astiassa.



Säilytä polttoaine viileässä, hyvin ilmastoidussa tilassa - ei sisällä asunnossa. Säilytä polttoaine lasten ulottumattomissa.



Tankkaa ulkona äläkä tupakoi tankkauksen aikana. Tankkaa moottori pysäytettynä. Älä koskaan avaa säiliön tulppaa äläkä tankkaa moottorin käydessä tai kun se on käytön jälkeen kuuma.

Älä täytä polttonestesäiliötä liian täyteen. Kierrä säiliön tulppa tankkauksen jälkeen kunnolla kiinni ja pyyhi mahdollinen valunut bensiini.



5.4 MOOTTORIN KÄYNNISTÄMINEN (KÄSIKÄYNNISTYS)



Älä koske moottorin osiin moottorin käydessä tai 30 minuutin kuluessa moottorin pysäytyksestä. Palovammojen vaara.



Älä koskaan käytä moottoria sisätiloissa. Moottorin pakokaasut sisältävät hiilimonoksidia, joka on hengenvaarallista kaasua.

1. Varmista, että vedon ja lumiruuvin kytkentäkahvat ovat vapaa-asennossa (kuva 1).
2. Avaa polttonestehana (6 kuva 1).
3. Käännä kaasuvipu ylös asentoon .
4. Työnnä virta-avain paikoilleen. Varmista, että se napsahtaa paikalleen. Älä käännä avainta.
5. Käännä rikastinvipu asentoon . Huom. Rikastinta ei tarvita kun moottori on lämmin.
6. Paina pumppukuplaa 2 - 3 kertaa. Varmista, että reikä peittyy, kun pumppukuplaa painetaan (kuva 8). Huom. Älä käytä esirikastinta, kun moottori on lämmin.
7. Vedä käynnistyskahvasta hitaasti, kunnes tunnet vastusta. Käynnistä sitten moottori nykäisemällä nopeasti käynnistyskahvasta.
8. Kun moottori on käynnistynyt, kierrä rikastinvipu vastapäivään, kunnes rikastinlappä on täysin auki.



5.5 MOOTTORIN KÄYNNISTÄMINEN (SÄHKÖKÄYNNISTYS)



Älä koske moottorin osiin moottorin käydessä tai 30 minuutin kuluessa moottorin pysäytyksestä. Palovammojen vaara.





Älä koskaan käytä moottoria sisätiloissa. Moottorin pakokaasut sisältävät hiilimonoksidia, joka on hengenvaarallista kaasua.

1. Kytke moottorin virtajohto maadoitettuun jatkojohtoon. Kytke sitten jatkojohto maadoitettuun 220/230 V seinäpistorasiaan.
2. Varmista, että vedon ja lumiruuvin kytkentäkahvat ovat vapaa-asennossa (kuva 1).
3. Avaa polttonestehana (6 kuva 1).
4. Käännä kaasuvipu ylös asentoon .
5. Työnnä virta-avain paikoilleen. Varmista, että se napsahtaa paikalleen. Älä käännä avainta.
6. Käännä rikastinvipu asentoon . Huom. Rikastinta ei tarvita kun moottori on lämmin.
7. Paina pumppukuplaa 2 - 3 kertaa. Varmista, että reikä peittyy, kun pumppukuplaa painetaan (kuva 8). Huom. Älä käytä esirikastinta, kun moottori on lämmin.
8. Käynnistä moottori:
 - A. Aktivoi käynnistysmoottori painamalla käynnistyspainiketta.
 - B. Kun moottori käynnistyy, vapauta käynnistyspainike ja avaa rikastinlappä kääntämällä rikastinvipu asteittain vastapäivään asentoon .
 - C. Jos moottorin käynti huononee, sulje heti rikastinlappä ja avaa se sen jälkeen asteittain uudelleen.
 - D. Irrota ensin jatkojohto pistorasiasta. Irrota jatkojohto sen jälkeen moottorista.

Huom. Sähkökäyttöinen käynnistysmoottori on suojattu ylikuormittumiselta. Jos käynnistysmoottori ylikuumentuu, se pysähtyy automaattisesti. Se voidaan käynnistää uudelleen vasta sen jäähtyttyä 5 - 10 minuuttia.

5.6 PYSÄYTYS

- Vapauta molemmat kytkentäkahvat. Huom! Jos lumiruuvi pyörii edelleen – katso "HALLINTAVAIJEREIDEN SÄÄTÖ".
- Siirrä kaasuvipu alaspäin tyhjäkäyntiasentoon . Anna moottorin käydä tyhjäkäynnillä muutaman minuutin ajan lumen sulattamiseksi.
- 3a. Käsikäynnisteiset koneet:
Kun moottori on käynnissä, vedä käynnistysnaru kokonaan ulos muutaman kerran. Näin vältät käynnistimen jääntymisen. Käynnistysnarun ulosvetäminen aiheuttaa epätavallista ääntä. Tämä ei kuitenkaan vahingoita moottoria.
- 3b. Sähkökäynnisteiset mallit:
Pidä moottorin käydessä käynnistyspainike painettuna muutaman sekunnin ajan. Näin vältät käynnistysmoottorin jääntymisen (katso liitäntäjohton kytkentäohjeet edellä). Toimenpide aiheuttaa epätavallista ääntä. Tämä ei kuitenkaan vahingoita moottoria.
- Paina kaasuvipu pohjaan asentoon .
- Sulje polttonestehana (6 kuva 1).
- Poista avain. Älä käännä avainta.

 **Jos jätät koneen ilman valvontaa, pysäytä moottori ja poista virta-avain.**

5.7 TURVATESTI

Tämä kone on varustettu useilla turvajärjestelmillä, jotka on suunniteltu suojaamaan käyttäjää koneen käytön aikana.

Seuraava turvatesti on suoritettava käynnistykseen jälkeen ja ennen käyttöä.

Konetta **EI SAA KÄYTTÄÄ** ellei se läpäise turvatestiä. Jos näin käy, korjauta kone valtuutetussa huoltokorjaamossa.

Lumiruuvien tarkastus

- Moottori käynnissä.
- Paina alas lumiruuvien kahva, jolloin lumiruuvien tulee pyöriä.
- Vapauta lumiruuvien kahva, jolloin lumiruuvien pysähtyä 5 sekunnin sisällä.

Vedon tarkastus

- Moottori käynnissä ja 1. vaihte kytketty tai nopeusvalitsin alhaisella nopeudella.
- Paina alas vedonkytkentäkahva, jolloin koneen tulee liikkua.
- Vapauta vedonkytkentäkahva, jolloin koneen tulee pysähtyä.

5.8 LIIKKEELLELÄHTÖ

- Käynnistä moottori yllä esitetyllä tavalla. Käytä moottoria muutama minuutti lämpimäksi ennen kuormittamista.
- Säädä poistoputken ohjain.
- Suuntaa poistoputki suuntauskammen avulla niin, että lumi lentää myötätuuleen.

 **Käsivaihteistolla varustetut mallit: Vaihdevipua ei saa siirtää, jos vedonkytkentäkahva on alapainettuna.**

- Aseta vaihteenvalitsin sopivaan asentoon.
- Kytke päälle lumiruuvien ja puhaltimen voimansiirto painamalla lumiruuvien kytkentäkahvaa (16 kuva 1).

 **Varo pyörivää lumiruuvia. Pidä kädet, jalat, hiukset ja löysät vaatteet kaukana pyörivistä osista.**

- Paina vedonkytkentäkahva alas (20 kuva 1). Lumilinko lähtee nyt liikkeelle eteen- tai taaksepäin valitusta vaihteesta riippuen.
- Yhden käden ohjaus.

 **Vain käsivaihteistolla varustetut mallit: Älä koskaan siirrä vaihdevipua, kun yhden käden ohjaus tai vedonkytkentäkahva on aktivoitu. Se vaurioittaisi vakavasti kitkapyörää.**

5.9 AJOVINKKEJÄ

- Käytä moottoria aina täydellä tai lähes täydellä kaasulla.

 **Äänenvaimennin ja sen lähellä olevat osat kuumenevat moottorin käydessä. Palovammojen vaara.**

- Sovita ajonopeus vallitseviin lumiolosuhteisiin. Säädä nopeutta vaihteilla, älä kaasuvivulla.
- Paras tulos saavutetaan, jos lumi lingotaan heti lumisateen jälkeen.
- Mikäli mahdollista, linkoa lumi aina myötätuuleen.
- Säädä jalakset ruuveilla (13 kuvassa 1) alustan mukaan.
 - tasaisella alustalla, esim. asfaltilla, jalasten tulee olla n. 3 mm kaavinterän alapuolella.
 - epätasaisella alustalla, esim. sorateilla, jalasten tulee olla n. 30 mm kaavinterän alapuolella.

 **Säädä jalakset aina niin, ettei lumilinkoon joudu soraa tai kiviä. Uloslinkoutuessaan ne saattavat aiheuttaa henkilövahinkoja.**

Varmista, että molemmat jalakset on säädetty samalle korkeudelle.

- Sovita ajonopeus niin, että lumi linkoutuu poistoputkesta tasaisena suihkuna.

 **Jos lumi tukkii poistoputken, älä yritä puhdistaa sitä suorittamatta ensin seuraavia toimenpiteitä:**

- vapauta molemmat kytkentäkahvat.
 - pysäytä moottori.
 - poista virta-avain virtalukosta.
 - irrota sytytystulpan johto.
 - älä työnnä kättä poistoputkeen tai lumiruuviin.
- Käytä mukana toimitettua puhdistustyökalua.**

5.10 KÄYTÖN JÄLKEEN

- Tarkasta, ettei lumilingossa ole irronneita tai vaurioituneita osia. Tarvittaessa vaihda vaurioituneet osat.
- Kiristä löystyneet ruuvit ja mutterit.
- Harjaa lumilinko puhtaaksi lumesta.
- Liikuta kaikkia hallintalaitteita muutaman kerran edestakaisin.
- Käännä rikastinvipu asentoon .
- Irrota sytytystulpan johto.

 **Älä peitä lumilinkoa moottorin ja äänenvaimentimen ollessa vielä lämmin.**

6 HUOLTO

6.1 HUOLTOAIKATAULU

Huoltokohta	Huoltoväli	Tyyppi	Par.
Turvataarkastus	Jokaisen käynnistyksen yhteydessä		5.6
Moottoriöljyn vaihto	2 tunnin jälkeen ja sen jälkeen 50 tunnin välein	SAE 5W30 - 10W40	6.2
Käyttöihannojen tarkastus	2 tunnin jälkeen ja sen jälkeen kerran vuodessa.		7.4 7.5 7.6
Lumiruuvien akselin voitelu	10 tuntia	Litiumrasva	6.6.2
Poistoputken säätömekanismin voitelu/tarkastus	10 tuntia	10W -öljy	6.6.4.
Ohjaimen voitelu	10 tuntia	10W -öljy	-
Vaijereiden voitelu	10 tuntia	10W -öljy	6.6
Niveljärjestelmän voitelu	10 tuntia	10W -öljy	6.6
Rengaspaineiden tarkastus	50 tuntia		6.4
Lumiruuvien kulmavaihteen tarkastus.	50 tuntia	Kierukkavaihd eöljy talvikäyttöön	6.6.3
Sytytystulppien tarkastus/uusinta.	100 tuntia	RC124YC	6.3

6.2 ÖLJYNVAIHTO

Vaihda öljy ensimmäisen kerran 5 käyttötunnin jälkeen ja sen jälkeen 50 käyttötunnin välein tai vähintään kerran kaudessa. Öljy on helpoin vaihtaa moottori lämpimänä.



Moottoriöljy voi olla erittäin kuumaa, jos se tyhjenetään heti käytön jälkeen. Anna moottorin jäähtyä muutaman minuutti ennen öljyn tyhjennystä.

1. Kallista lumilinkoa hieman oikealle niin, että öljyntyhjennystulppa alimpana (14 kuva 1).
2. Irrota öljyntyhjennystulppa.
3. Valuta öljy astiaan.
4. Asenna öljyntyhjennystulppa.
5. Täytä uutta öljyä. Tyyppi ja määrä, katso edellä kohta "ENNEN KÄYNNISTYSTÄ".

6.3 SYTYTYSTULPPA

Tarkasta sytytystulppa kerran vuodessa tai 100 käyttötunnin välein.

Puhdista tai vaihda sytytystulppa, jos kärjet ovat palaneet. Moottorinvalmistajan suositus: Briggs & Stratton RC124YC tai vastaava.

Kärkiväli: 0,7-0,8 mm.

Sytytystulppa on suojaepäpellin alla kuvassa 9.

6.4 RENGASPAINEEET

Rengaspaineen pitää olla yhtä suuri molemmissa renkaissa. Tarkasta, että venttiilien suojahatut ovat paikoillaan suojaamassa venttiilejä epäpuhtauksilta. Alla olevassa taulukossa näkyvät suositellut rengaspaineet.

Kone	Paine
1371 PRO	1,0 bar
1581 PRO	1,0 bar

6.5 KAASUTIN

Kaasutin on säädetty valmiiksi tehtaalla. Jos tarvitaan jälkisäätöä, ota yhteys valtuutettuun huoltoliikkeeseen.

6.6 VOITELU



Mitään huoltotoimenpiteitä ei saa suorittaa, ennen kuin:

- moottori on pysähtynyt.
- virta-avain on poistettu virtalukosta.
- sytytystulpan johto on irrotettu.

Jos käyttöohjeessa neuvotaan, että lumilinko on nostettava pystyasentoon ja asetettava lumiruuvien kotelon varaan, polttonestesäiliö on ensin tyhjennettävä.



Tyhjennä polttonestesäiliö ulkona, kun moottori on kylmä. Älä tupakoi. Tyhjennä polttonestebensiinille tarkoitettuun astiaan.

6.6.1 POISTOPUTKI

Voitele poistoputken laippa ja suuntauskammen kierukka 5 käyttötunnin välein ja ennen pitkäaikaista säilytystä.

6.6.2 LUMIRUUVIN AKSELI

Purista rasvaa lumiruuvien akselin voitelunippoihin rasvaruiskulla 10 käyttötunnin välein (kuva 10). Voitele akseli aina murtoruuvien vaihdon yhteydessä.

Irrota murtoruuvit ennen pitkäaikaista säilytystä. Purista nippoihin rasvaa rasvaruiskulla ja pyöritä tämän jälkeen lumiruuvia akselilla ennen murtoruuvien asennusta.

6.6.3 KIERUKKAVAIHDE, S KUVA 10

Kierukkavaihde on tehtaalla täytetty erikoisrasvalla. Normaalisti rasvaa ei tarvitse lisätä.

Irrota tulppa kerran vuodessa ja tarkasta, että kierukkavaihteessa on rasvaa (kuva 10).

Jos kierukkavaihde vuotaa tai jos se on korjattu, uutta rasvaa on lisättävä.

Sopivia rasvoja ovat Benalene #900 tai vastaava.

6.6.4 Poistoputken säätömekanismi

Katso kuva 21.

Irrota säätömekanismin suojus.

Jos poistoputkea on raskas kääntää, voitele ensin hampaat (A). Ellei ongelma häviä, säädä seuraavasti:

- Löysää poistoputken ruuveja 1/4-kierros.
- Säädä moottorin hampaiden ja poistoputken hammaskehän välitys löysäämällä muttereita (B). Tiukkaa ruuvit säädön jälkeen.

7 HUOLTO JA KORJAUKSET



Mitään huoltotoimenpiteitä ei saa suorittaa, ennen kuin:

- moottori on pysähtynyt.
- virta-avain on poistettu virtalukosta.
- sytystulpan johto on irrotettu.

Jos käyttöohjeessa neuvotaan, että lumilinko on nostettava pystyasentoon ja asetettava lumiruuvien kotelon varaan, polttonestesäiliö on ensin tyhjennettävä.



Tyhjennä polttonestesäiliö ulkona, kun moottori on kylmä. Älä tupakoi. Tyhjennä polttoneste bensiinille tarkoitettuun astiaan.

7.1 VIANMÄÄRITYS

Ongelma	Mahdollinen syy	Toimenpide
Moottori ei käynnisty.	Liian paljon bensiiniä.	Toistuvat käynnistysyritykset täydellä kaasulla ja kuristin asennossa OFF
	Vettä bensiinissä tai bensiini liian vanhaa.	Tyhjennä säiliö ja täytä uutta bensiiniä.
	Muuta.	Suorita käynnistys käyttöohjeen mukaan.
Moottori on vaikea käynnistää tai moottori on tehoton.	Väärä sytytystulppa	Vaihda sytytystulppa
	Säiliön tulpan ilmanvaihtoreikä tukossa.	Puhdista ilmanvaihtoreikä.
Lumiruuvi ei pyöri.	Vieras esine estää pyörimisen.	Poista este mukana toimitetulla puhdistustikulla.
	Murtoruuvi katkennut.	Vaihda katkennut ruuvi.
	Lumiruuvien hihna luistaa.	Säädä hihna ja vaijeri.
	Lumiruuvien hihna katkennut.	Vaihda hihna.
Lumiruuvi ei pysähdy, kun vipu vapautetaan.	Lumiruuvien hihna väärin säädetty.	Säädä hihna.
	Lumiruuvien hihnanohjain väärin säädetty.	Säädä hihnanohjain.
Kone puoltaa.	Epätasaiset rengaspaineet.	Säädä rengaspaineet.
	Vetää vain yhdellä pyörällä.	Tarkasta pyörälukot.
	Jalokset väärin säädetty.	Säädä kaavinlevy ja jalokset.
	Kaavinlevy väärin säädetty.	Säädä kaavinlevy ja jalokset.

7.2 KAAVINLEVYN JA JALASTEN SÄÄTÖ

Kaavinterä kuuluu pitkäaikaisessa käytössä.

Kaavinterä on säädettävä (aina yhdessä jalasten kanssa) niin, että kaavinterän maavara on oikea.

Kaavinterä voidaan kääntää ja käyttää siis molemmilta puolilta. Katso "5.8".

7.3 YLEISTÄ KIILAHIHNOISTA

Kiilahihnojen kireys on tarkastettava (ja tarvittaessa säädettävä) ensimmäisen kerran 2 - 4 tunnin käytön jälkeen ja seuraavan kerran kauden puolivälissä. Tämän jälkeen tarkastus on suoritettava kaksi kertaa vuodessa.

Hihnat on suunniteltu erityisesti tätä konetta varten. Ne saa korvata vain valtuutetusta huoltoliikkeestä saatavilla alkuperäishihnoilla.

Hihnojen säädön tai vaihdon jälkeen on hallintavaijerit säädettävä (katso alla).

7.4 LUMIRUUVIN HIHNA

7.4.1 Lumiruuvien hihnan tarkastus ja säätö

Katso kuva 17, 18.

1. Ota pois virta-avain.
2. Irrota hihnansuojus (1) irrottamalla ruuvit (2). Katso kuva 16.
3. Löysää kiristysrulla (B) ja siirrä sitä noin 3 mm hihnaa vasten.
4. Kiristä kiristysrullan mutteri.
5. Tarkasta hihnan kireys painamalla lumiruuvien vipu alas. Hihnan tulisi nyt painua helposti 12-13 mm yhdellä sormella (kuva 19)
6. Ellei tämä säätö riitä, toista edellä kuvattu toimenpide.
7. Asenna hihnansuojus paikalleen. Katso kuva 16.

7.4.2 Lumiruuvien hihnanohjaimen säätö

Katso kuva 17, 18.

1. Ota pois virta-avain.
2. Irrota hihnansuojus (1) irrottamalla ruuvit (2). Katso kuva 16.
3. Paina alas lumiruuvien vipu (20) kuvassa 1.
4. Tarkasta hihnanohjaimen ja hihnan välinen etäisyys. Oikea etäisyys näkyy kuvassa 18.
5. Löysää tarvittaessa hihnanohjaimen ruuvi ja säädä etäisyys oikeaksi.
6. Tiukkaa ruuvi.
7. Asenna hihnakotelo paikalleen.

7.5 KÄYTTÖHIHNA

Vedon kiilahihna on varustettu jousikuormitteisella kiristysrullalla. Säätöä ei tarvita. Jos hihna luistaa, vaihda se.

7.6 VAJERIEN SÄÄTÖ

Hihnojen säädön tai vaihdon jälkeen pitää vaijerit tarkastaa (/säätää). Katso alla.

7.6.1 Lumiruuvien vaijerin säätö

1. Ota pois virta-avain.
2. Irrota hihnansuojus (1) irrottamalla ruuvit (2). Katso kuva 16.
3. Kytke lumiruuvien veto ja tarkkaile kiristysrullaa. Kun vipu on siirretty puoliväliin työntöaisaa kohti, kiristysrullan pitää pysähtyä (kiristysrulla saa liikkua vielä muutama millin, kun vipu painetaan pohjaan). Katso kuva 13.
4. Irrota tarvittaessa jousi ja säädä vaijeria jouseen liitetyssä ruuvissa. Katso kuva 11.
5. Asenna osat päinvastaisessa järjestyksessä.

7.6.2 Vaijerin säätö

Katso 7.5.

7.7 MURTORUUVIEN VAIHTO, R KUVA 10

Lumiruuvi on kiinnitetty akseliin erikoisruuveilla, jotka on suunniteltu murtumaan lumiruuvien juuttuessa kiinni koteloonsa.



Käytä vain alkuperäisiä murtoruuveja! Muuntyyppisten ruuvien käyttö saattaa aiheuttaa lumilingolle vakavia vaurioita.

1. Pysäytä moottori.
2. Irrota sytytystulpan johto.
3. Varmista, että kaikki pyörivät osat ovat pysähtyneet.
4. Poista lumiruuviin juuttunut esine.
5. Voitele lumiruuvien akseli (katso edellä).
6. Kohdista akselin ja lumiruuvien reiät.
7. Poista murtuneen ruuvien osat.
8. Asenna uusi alkuperäinen murtoruuvi.

7.8 AJOVALOPOLTTIMO



Käytä vain alkuperäisiä 27 W polttimoja. Suuritehoisemmat polttimet vaurioittavat valonheitintä.

Polttimo on kiinnitetty valonheittimeen pikakiinnikkeellä. Katso kuva 14. Vaihda polttimo seuraavasti:

1. Kierrä polttimoa noin 30° vastapäivään ja vedä se ulos.
2. Vapauta muovilukot polttimon molemmilla puolilla ja vedä pistoke irti polttimosta.
3. Asenna uusi polttimo päinvastaisessa järjestyksessä.

8 SÄILYTYS



Älä koskaan jätä polttonestesäiliöön polttonestettä säilytyksen ajaksi, äläkä säilytä lumilinkoa suljetussa, huonosti ilmastoidussa tilassa. Avotuli, kipinät, savukkeet yms. voivat sytyttää mahdollisesti kaasuuntuneen bensiinin.

Jos lumilinkoa aiotaan säilyttää vähintään 30 päivää, seuraavia toimenpiteitä suositellaan ennen lumilingon siirtämistä säilytykseen:

1. Tyhjennä polttonestesäiliö.



Tyhjennä polttonestesäiliö ulkona, kun moottori on kylmä. Älä tupakoi. Tyhjennä polttoneste bensiinille tarkoitettuun astiaan.

2. Käynnistä moottori ja anna sen käydä bensiinin loppumiseen saakka.
3. Vaihda moottoriöljy, jos edellisestä öljynvaihdesta on yli 3 kuukautta.
4. Irrota sytytystulppa ja kaada hieman moottoriöljyä (n. 30 ml) sytytystulpan reikään. Pyöritä moottoria muutamia kierroksia. Asenna sytytystulppa paikoilleen.
5. Puhdista koko lumilinko huolella.
6. Voitele kaikki voitelukohteet kohdan "VOITELU" mukaisesti.
7. Tarkasta lumilinko vaurioiden varalta. Korjaa tarvittaessa.
8. Korjaa mahdolliset maalivauriot.
9. Ruostesuojaa paljaat metallipinnat.
10. Mikäli mahdollista, säilytä lumilinkoa sisätiloissa.

9 JOS JOTAIN RIKKOUTUU

Valtuutetut huoltoliikkeet suorittavat korjauksia ja huoltoja. Ne käyttävät alkuperäisvaraosia.

Teetkö yksinkertaiset korjaukset itse? Käytä vain alkuperäisvaraosia. Ne sopivat sellaisenaan ja helpottavat työtäsi.

Varaosia saat jälleenmyyjältäsi tai huoltoliikkeestä.

Ilmoita varaosatilausten yhteydessä lumilingon mallimerkintä, ostovuosi sekä moottorin malli ja tyyppinumero.

10 TAKUUEHDOT

Koneelle myönnetään täydellinen valmistus- ja materiaaliviat kattava takuu. Käyttäjän on noudatettava huolella oheisessa asiakirjassa annettuja ohjeita.

Takuu ei koske vaurioita, jotka aiheutuvat:

- käyttöohjeen ohjeiden laiminlyönnistä
- varomattomuudesta
- virheellisestä tai kielletystä käytöstä tai asennuksesta
- muiden kuin alkuperäisvaraosien käytöstä
- muiden kuin Stigan toimittamien ja hyväksymien tarvikkeiden käytöstä

Takuu ei myöskään kata:

- kuluvia osia, kuten käyttöhihna, lumiruuvi, valonheittimet, pyörät, murtoruuvit ja vaijerit
- normaalia kulumista
- moottoreita. Niillä on oma valmistajan myöntämä takuu, jolla on erilliset takuehdot.

Ostajaa suojaa kyseisen maan lainsäädäntö. Takuu ei rajoita näiden lakien turvaamia oikeuksia.

1 SYMBOLER

Maskinen er forsynet med følgende symboler for at understrege, at der skal udvises forsigtighed og opmærksomhed ved anvendelse af maskinen.

Symbolerne betyder:

-  Advarsel.
-  Læs brugsanvisningen før brug.
-  Fare - roterende sneskrue.
-  Fare - roterende ventilator.
-  Hold hænder og fødder væk fra roterende dele.
-  Hold uvedkommende på sikker afstand af maskinen.
-  Ret aldrig udkastet mod tilskuere.
-  Før arbejdet på maskinen påbegyndes, skal tændingsnøglen fjernes fra maskinen.
-  Risiko for forbrænding ved berøring.
-  Brug høreværn.
-  Risiko for giftige dampe.
-  Risiko for brand.

2 SIKKERHEDSBESTEMMELSER

2.1 GENERELT

- Læs instruktionerne nøje igennem. Man skal sætte sig ind i alle reguleringsanordninger og den korrekte anvendelse af sneslyngen.
- Lad aldrig børn eller personer, som ikke er fortrolige med disse forskrifter, bruge sneslyngen. Lokale forskrifter kan indeholde restriktioner vedrørende førerens alder.
- Brug aldrig sneslyngen, hvis der er andre personer og især børn eller dyr i nærheden.
- Husk, at føreren har ansvaret for ulykker, der rammer andre personer eller deres ejendom.
- Udvis forsigtighed, så du ikke glider eller falder, specielt når du bakker med sneslyngen.
- Brug ikke sneslyngen, hvis du er påvirket af alkohol eller medicin, eller hvis du er træt eller syg.

2.2 FORBEREDELSE

- Kontrollér omhyggeligt det område, som skal ryddes for sne, og fjern alle løse genstande.
- Frikobl alle reguleringsanordninger, før motoren startes.
- Brug aldrig sneslyngen uden at være rigtigt klædt. Bær en fodbeklædning, som gør, at du står bedre fast på et glat underlag.

- Advarsel - benzin er meget brandfarlig.
 - A. Opbevar brændstoffet i en beholder, som er specielt beregnet til dette formål.
 - B. Påfyld kun benzin udendørs og undgå tobaksrygning under påfyldningen.
 - C. Fyld brændstof på, inden motoren startes. Man må aldrig tage tankdækslet af eller fylde benzin på, mens motoren er i gang eller stadig er varm.
 - D. Skru tankdækslet forsvarligt fast og tør eventuel spildt benzin op.
- Justér højden på indføringshuset, således at det er frit ved rydning af grusgange.
- Foretag under ingen omstændigheder justeringer, mens motoren er i gang (medmindre det fremgår af brugsanvisningen).
- Lad sneslyngen tilpasse sig til udendørstemperaturen, inden snerydningen påbegyndes.
- Brug altid beskyttelsesbriller eller visir under arbejdet samt ved vedligeholdelse og service af sneslyngen.

2.3 DRIFT

- Hold aldrig hænderne eller fødderne i nærheden af eller under de roterende dele. Undgå altid udkaståbningen.
- Snelyngen må ikke anvendes til at slynge andet end sne.
- Vær forsigtig ved kørsel på eller krydsning af grusgange, fortove eller gader/veje. Vær opmærksom på skjulte farer og trafik.
- Ret aldrig udkastet udad mod en offentlig vej eller mod trafikken.
- Hvis sneslyngen rammer et fremmedlegeme, stop da motoren, frigør tændkablet fra tændrøret og kontrollér sneslyngen omhyggeligt for eventuelle skader. Reparér skaderne, før sneslyngen tages i brug igen.
- Hvis sneslyngen begynder at vibrere unormalt, stop da motoren og find årsagen. Vibrationer er normalt tegn på problemer.
- Stop motoren og frigør tændkablet fra tændrøret:
 - A. Hvis førerpladsen forlades.
 - B. Hvis indføringshuset eller udkastet er tilstoppet og skal renses.
 - C. Hvis der skal udføres en reparation eller justering.
- Før rengøring, reparationer eller eftersyn skal man altid sørge for, at alle roterende dele står stille, og at alle reguleringsanordninger er frikoblet.
- Hvis sneslyngen forlades uden opsyn, skal alle reguleringsanordninger være frakoblet, gearstangen stå i neutralposition, motoren være standset og tændingsnøglen fjernet.
- Lad ikke motoren køre indendørs undtagen ved transport ind i og ud af opbevaringsstedet. Sørg da for, at døren er åben. Udstødningssgasserne er livsfarlige.
- Kø aldrig tværs over en skråning. Kø oppefra og ned og nedefra og op. Vær forsigtig, når du skifter retning på en skråning. Undgå stejle skråninger.
- Brug aldrig sneslyngen med mangelfuld afskærmning, eller uden at sikkerhedsanordningerne er på plads.
- De monterede beskyttelsesanordninger må ikke afmonteres eller sættes ud af drift.
- Du må ikke ændre motorens regulatorindstillinger eller køre motoren ved for højt omdrejningstal. Risikoen for skader øges, når motoren kører med for højt omdrejningstal.

- Brug aldrig sneslyngen nær ved indhegninger, biler, vinduesruder, skråninger og lignende, hvis udkastskærmen ikke er korrekt indstillet.
- Hold altid børn væk fra det område, som skal ryddes for sne. Lad en anden voksen holde øje med børnene.
- Overbelast ikke sneslyngen ved at køre for stærkt.
- Vær forsigtig, når du bakker. Kig bagud efter eventuelle forhindringer, før og mens du bakker.
- Ret aldrig udkastet mod eventuelle tilskuere. Lad aldrig nogen stå foran sneslyngen.
- Kobl sneskruen fra, når sneslyngen transporteres eller ikke er i brug. Køør ikke for stærkt ved transport på glat underlag.
- Brug kun tilbehør, som er godkendt af producenten.
- Køør aldrig med sneslyngen uden at have god udsigt eller tilstrækkelig belysning.
- Sørg altid for at være i god balance og at holde godt fast i styret.
- Rør ikke ved motordele, som bliver varme under drift. Risiko for forbrænding.

2.4 VEDLIGEHOLDELSE OG OPBEVARING

- Spænd alle møtrikker og skruer, således at sneslyngen er i forsvarlig stand. Kontrollér sikringsboltene med jævne mellemrum.
- Anvend altid originale reservedele. Ikke-originale reservedele kan medføre risiko for skader, også selv om de passer til sneslyngen.
- Opbevar aldrig sneslyngen med benzin i tanken i en bygning, hvor dampene kan komme i kontakt med åben ild eller gnister.
- Lad motoren køle af, før sneslyngen stilles ind f.eks. i et skur.
- Før opbevaring over længere tid bør man læse anbefalingerne i brugsanvisningen.
- Udskift beskadigede advarsels- og instruktionsskilte.
- Efter brugen bør man lade motoren gå et par minutter med sneskruen tilkoblet. Derved forhindres sneskruen i at fryse fast.

3 MONTERING

Bemærk! Henvvisninger til højre og venstre side tager udgangspunkt i førerens position bag sneslyngen.

3.1 INDHOLD - YDEREMBALLAGE

Emballagen indeholder:

- Snesyng
- En overføringsstang
- Udkast
- Brugsanvisning
- Monteringssæt
- Monteringssæt

Desuden medleveres følgende:

- Rensværktøj (10 i fig. 1)
- Snedriveskær (23 i fig. 1)
- Ekstra sikringsbolte i reserve

3.2 UDPAKNING

1. Fjern alle de små dele, der ligger løst i kassen.
2. Skær kassens fire hjørner op, og lad siderne falde ned.
3. Klip de plastbånd over.

3.3 STYR, SE FIG. 2

1. Befæstelselementerne i de øverste huller løsnes, men fjernes ikke.
2. Drej styrets overdel op. OBS! Sørg for, at styrekablerne ikke kommer i klemme.
3. Montér skruerne udefra i de nederste huller, og montér følgende dele:
A Skruer
D Låsemøtrik
4. Spænd de fire møtrikker.

3.4 SNEUDKAST, SE FIG. 3

1. Placér sneudkastet (E) på flangen.
2. Montér de tre styreknaster (F) med to skruer hver.
3. Spænd skruerne.
4. Justér mekanikken for rotation af udkastet. Se 6.6.4.
5. Se fig. 4.

3.5 GEARSTANG, SE FIG. 5.

1. Forbind den øvre og nedre overføringsstang med to skruer, to skiver og to møtrikker.
2. Juster overføringsstængerne til maksimal længde.
3. Stram møtrikkerne.

3.6 KONTROL AF REGULERINGSWIRER

Det kan være nødvendigt at justere reguleringswirene, inden sneslyngen anvendes første gang.

Se "JUSTERING AF REGULERINGSWIRER" nedenfor.

3.7 DÆKTRYK

Kontrollér lufttrykket i dækkene. Se "6.4".

4 HÅNDTAG



Motorens støjdemper er forsynet med et beskyttelsesgitter. Motoren må aldrig startes, uden at dette gitter er monteret og intakt.

Se figur 1.

4.1 GASREGULERING (2)

Regulerer motorens omdrejningstal. Gasreguleringen har tre positioner:



1. Fuld gas



2. Tomgang



3. Stopstilling - motoren er kortslettet.

4.2 CHOKERREGULERING (5)

Bruges ved start med kold motor. Chokerreguleringen har to positioner:



1. Åbent chokerspjæld



2. Lukket chokerspjæld (ved koldstart)

4.3 PRIMER (4)

Ved tryk på gummiblæren sprøjtes der brændstof ind i karburatorens indsugningsrør for at gøre starten lettere ved start med kold motor.

4.4 TÆNDINGSNØGLEN (3)

Skal være trykket ind i rillen for at kunne starte motoren. Drej ikke nøglen!



1. Nøglen trykket ind - motoren kan starte.
2. Nøglen trukket ud - motoren kan ikke starte.

4.5 STARHÅNDTAGET (1)

Manuel snorstart med opspoling.

4.6 OLIEPIND MED PÅFYLDNINGSRØR (8)

Til påfyldning og kontrol af motorens olieniveau. Oliepinden har to markeringer:
FULL = maksimalt olieniveau
ADD = minimalt olieniveau

4.7 TANKDÆKSEL/BENZINMÅLER (7)

Til påfyldning af benzin.

4.8 BENZINHANE (6)

Benzinhanen åbner for benzinen til karburatoren. Benzinhanen skal altid være lukket, når maskinen ikke bruges.



1. Til højre - åben.
2. Nedad - lukket.

4.9 OLIEAFTAPNINGSTAP (14)

Til aftapning af motorolie ved olieskift.

4.10 STARTKNAP - ELSTART (11)

Startknappen aktiverer den elektriske startmotor.

4.11 NETLEDNING - ELSTART (12)

Netledningen forsyner den elektriske startmotor med strøm. Tilslut ledningen via en jordet forlængerledning til en 220/230 volt jordet stikkontakt. Der bør benyttes HFI-relæ.

4.12 TÆNDRØRSBESKYTTELSE (22)

Beskyttelsen kan nemt tages af med hånden. Under beskyttelsen sidder tændrøret.

4.13 GEARSTANG (17)

Maskinen har 6 fremadgående gear og 2 bakgear til at regulere hastigheden.

Gearstangen må ikke flyttes, hvis koblingshåndtaget til drift er trykket ned.

4.14 KOBLINGSHÅNDTAG - FREMDRIFT (20)

Kobler fremdriften på hjulene til, når maskinen er i gear, og håndtaget trykkes ned mod styret. Sidder på venstre styrerør.

4.15 KOBLINGSHÅNDTAG - SNESKRUE (16)

Kobler sneskruen og ventilatoren til, når håndtaget trykkes ned mod styret. Sidder på højre styrerør.

4.16 ENHÅNDSBETJENING

Maskinen er udstyret med enhåndsbetjening, hvilket vil sige, at koblingshåndtaget til fremdrift kan låse koblingshåndtaget for sneskruen i aktiveret tilstand. Det gøres på følgende måde:

1. Start motoren.
2. Tryk koblingshåndtaget for sneskruen og koblingshåndtaget for fremdrift ned.
3. Fjern hånden fra koblingshåndtaget for sneskruen. Håndtaget vil forblive aktiveret.

4.17 REGULERING AF RETNINGSSKÆRMEN (18)

Panelmonteret fjernregulering til indstilling af retningskærmen (19).



1. Fremad - længere kastelængde.
2. Bagud - kortere kastelængde.

4.18 SLÆBESKO (13)

Bruges til at indstille indføringshusets højde over underlaget.

4.19 RETNINGSSKÆRM (9)

Retningskærmen indstilles ved hjælp af håndtaget (18) og bestemmer kastelængden på snestrålen.

4.20 VARME I HÅNDTAGET (21)

Maskinen har el-varme i håndtaget. Sæt afbryderen i den ønskede position for at aktivere varmen:



- Højre – fuld varme
- Mellem – ingen varme
- Venstre – let varme

Varmen kan kun aktiveres, når motoren arbejder.

4.21 FRONTLYS (15)

Frontlyset er altid aktiveret, når motoren er i gang.

4.22 RENSEVÆRKTØJ (10)

Rensværktøjet sidder i sin holder på indføringshusets overdel. Rensværktøjet skal altid bruges ved rengøring af udkastet og sneskruen.



Rensning må kun udføres med standset motor.



Rengør aldrig snekanalen med hånden. Der er risiko for alvorlige personskader.

4.23 INDSTILLINGSKNAP (19)

Indstillingsknappen ændrer den retning, sneen kastes ud i.



- Venstre – udkastet drejes mod venstre
- Højre – udkastet drejes mod højre

4.24 TRÆKHÅNDTAG (24)

Trækhåndtaget bruges til at gøre det lettere at dreje. Når trækhåndtaget aktiveres, frakobles fremdriften på venstre hjul, mens højre hjul fortsat har fremdrift.

Bemærk! Trækhåndtaget skal aktiveres, inden drejningen påbegyndes. Trækhåndtaget er sværere at betjene ved høj belastning.

4.25 SNEDRIVESKÆR (23)

Snedriveskæret letter arbejdet med at slynge sneen væk, når snedybden er højere end indføringshuset. Før enden af snedriveskæret (15:T) ind gennem hullet i indføringshuset, og spænd med fløjmotrikken (15:U).

5 ANVENDELSE

5.1 GENERELT

Start aldrig motoren uden først at have udført alle ovenstående punkter under afsnittet "MONTERING".



Brug aldrig sneslyngen uden at have læst og forstået vedlagte brugsanvisning samt alle advarsels- og instruktionsskilte på sneslyngen.



Brug altid beskyttelsesbriller eller visir under arbejdet samt i forbindelse med vedligeholdelse og service af sneslyngen.

5.2 FØR START

Visse sneslynger leveres uden olie i motorens krumtaphus. Fyld olie på motoren før start. Olien leveres i separat flaske.



Start ikke motoren, før der er fyldt olie på. Hvis der ikke fyldes olie på, sker der alvorlige motorskader.

1. Stil sneslyngen på et plant underlag.
2. Træk oliepipinden ud og fyld olie på op til "FULL"-markeringen (fig. 7).
3. Brug olie SAE 5W30-10W30 mærket A.P.I. service "SF", "SG" eller "SH".
4. Krumtaphuset rummer: 0,8 liter.

Kontrollér olieniveauet i motoren hver gang inden ibrugtagning. Sneslyngen skal stå plant ved kontrol.

5.3 FYLD BENZINTANKEN

Brug altid ren blyfri benzin. Olieblandet 2-takts benzin må ikke anvendes.

OBS! Husk at almindelig, blyfri benzin er en letfordærlig vare; køb ikke mere benzin, end der skal bruges inden for 30 dage.

Miljøtilpasset benzin - såkaldt alkylatbenzin - kan med fordel anvendes. Denne type benzin har en sammensætning, som er mindre skadelig både for mennesker og dyr.



Benzin er meget brandfarligt. Opbevar brændstoffet i beholdere, der er specielt fremstillet til dette formål.



Opbevar benzinen i et køligt rum med god ventilation - ikke i boligen. Opbevar benzinen utilgængeligt for børn.



Påfyld kun benzin ude i det fri, og undlad tobaksrygning under påfyldningen. Fyld brændstof på, inden motoren startes. Fjern aldrig tankdækslet og fyld aldrig benzin på, mens motoren er i gang eller stadig er varm.

Fyld ikke benzintanken helt op. Efter tankning skal tankdækslet skrues godt fast og eventuelt spildt benzin tørres op.



5.4 START AF MOTOR (UDEN ELSTART)



Rør ikke ved motorens dele, når motoren er i gang eller i op til 30 minutter, efter at motoren har været i gang. Risiko for forbrænding.



Kør ikke motoren indendørs. Udstødningsgassen fra motoren indeholder kulilte, som er en livsfarlig gas.

1. Sørg for, at koblingshåndtagene til fremdriften og sneskruen er frakoblet (fig. 1).
2. Åbn brændstofhanen (6 i fig. 1).
3. Før gasreguleringen opad til position .
4. Sæt tændingsnøglen i rillen. Sørg for, at det giver et klik, når den sættes i. Drej ikke nøglen.
5. Drej chokerreguleringen til position . Bemærk: En varm motor behøver ikke choker.
6. Tryk gummiblæren ind 2 - 3 gange. Sørg for at hullet er dækket, når gummiblæren trykkes ind (fig. 8). Bemærk! Brug ikke denne funktion, når motoren er varm.
7. Træk forsigtigt starthåndtaget ud, indtil der mærkes en vis modstand. Start motoren med et fast træk.
8. Når motoren er startet, drejes chokerreguleringen mod uret, indtil chokerspjældet er helt åbent.



5.5 START AF MOTOR (MED ELSTART)



Rør ikke ved motorens dele, når motoren er i gang eller i op til 30 minutter, efter at motoren har været i gang. Risiko for forbrænding.



Kør ikke motoren indendørs. Udstødningsgassen fra motoren indeholder kulilte, som er en livsfarlig gas.

1. Forbind netledningen på motoren med en jordet forlængerledning. Tilslut derpå forlængerledningen til en 220/230 volt jordet stikkontakt.
2. Sørg for, at koblingshåndtagene til fremdriften og sneskruen er frakoblet (fig. 1).
3. Åbn brændstofhanen (6 i fig. 1).
4. Før gasreguleringen opad til position .
5. Sæt tændingsnøglen i rillen. Sørg for, at det giver et klik, når den sættes i. Drej ikke nøglen.
6. Drej chokerreguleringen til position . Bemærk: En varm motor behøver ikke choker.
7. Tryk gummiblæren ind 2 - 3 gange. Sørg for at hullet er dækket, når gummiblæren trykkes ind (fig. 8). Bemærk! Brug ikke denne funktion, når motoren er varm.
8. Start af motoren:
 - a. tryk startknappen ind for at aktivere startmotoren.
 - b. når motoren er startet, slippes startknappen, og chokerspjældet åbnes ved gradvist at dreje chokerreguleringen mod uret til stilling .
 - c. hvis motoren går uregelmæssigt, lukkes chokerspjældet straks, og det åbnes derefter gradvist.
 - d. træk først forlængerledningen ud af stikkontakten. Tag derpå forlængerledningen af motoren.
 Bemærk: Den elektriske startmotor er sikret mod overbelastning. Hvis startmotoren bliver for varm, standser den automatisk. Motoren kan først startes igen, når startmotoren er afkølet, hvilket tager 5 - 10 minutter.

5.6 SIKKERHEDSTEST

Denne maskine er udstyret med en række sikkerhedssystemer, som er designet til at beskytte operatøren under brug af maskinen.

Efter start og før brug skal nedenstående sikkerhedstest udføres.

Hvis maskinen ikke opfylder vilkårene i testen **MÅ DEN IKKE** benyttes. I dette tilfælde skal et autoriseret værksted kontaktes med henblik på reparation.



Test af sneskrue

1. Motoren skal køre.
2. Tryk sneskruens koblingshåndtag ned, og sneskruen skal nu rotere.
3. Slip sneskruens koblingshåndtag, og sneskruen skal nu standse i løbet af 5 sekunder.

Test af drift

1. Motoren skal køre, og første gear skal være koblet ind, eller hastighedshåndtaget skal være indstillet på lav hastighed.
2. Tryk ned på koblingshåndtaget til trækket, og maskinen skal nu flytte sig.
3. Slip koblingshåndtaget til trækket, og maskinen skal nu stoppe.

5.7 STOP

1. Slip begge koblingshåndtag. Bemærk: hvis sneskruen fortsætter med at rotere - se "JUSTERING AF REGULERINGSWIRER" nedenfor.
2. Før gasreguleringen nedad til tomgangsposition . Lad motoren gå i tomgang nogle minutter for at smelte sneen.
- 3a. Maskiner uden elstart:
Mens motoren stadig er i gang, trækkes starthåndtaget ud nogle gange for at forhindre, at starteren fryser fast. Ved denne procedure opstår der en unormal, klaprende lyd. Dette skader ikke motoren.
- 3b. Maskiner med elstarter:
Mens motoren stadig er i gang, holdes startknappen inde i nogle sekunder for at forhindre, at startmotoren fryser fast (se ovenfor om tilslutning af elledning). Derved opstår der en unormal støj. Dette skader ikke motoren.
4. Tryk gasreguleringen i bund til position .
5. Luk brændstofhanen (6 i fig. 1).
6. Træk tændingsnøglen ud. Drej ikke nøglen.

 **Hvis maskinen efterlades uden opsyn, skal motoren standses og tændingsnøglen fjernes.**

5.8 IGANGKØRSEL

1. Start motoren som beskrevet ovenfor. Lad motoren køre nogle minutter og blive varm, inden den belastes.
2. Indstil retningskærmen til udkastet.
3. Drej på indstillingsgrebet og indstil udkastet, således at sneen kastes ud i vindretningen.

 **Gælder manuelle modeller. Gearstangen må ikke flyttes, hvis koblingshåndtaget til fremdrift er trykket ned.**

4. Stil gearstangen i den ønskede position.
5. Tryk koblingshåndtaget til sneskruen ned (16 i fig. 1) for at aktivere sneskruen og udkastventilatoren.

 **Pas på den roterende sneskrue. Hold hænder, fødder, hår og løstsiddende tøj væk fra de roterende dele.**

6. Tryk koblingshåndtaget til fremdriften ned (20 i fig. 1). Sneslyngen flytter sig nu fremad eller bagud, afhængigt af hvilket gear der er valgt.
7. Enhåndsbetjening

 **Gælder kun manuelle modeller. Gearstangen må ikke flyttes, når enhåndsbetjeningen eller trækhåndtaget er aktiveret. Dette forvolder alvorlig skade på friktionshjulet.**

5.9 KØRETIPS

1. Kør altid med motoren på fuld eller næsten fuld gas.

 **Støjdæmperen og de nærvæd liggende dele bliver meget varme, når motoren går. Risiko for brandskader ved berøring.**

2. Tilpas altid hastigheden efter sneforholdene. Regulér hastigheden med gearstangen, ikke med gasreguleringen.
3. Sneen ryddes mest effektivt umiddelbart efter snefaldet.
4. Kast om muligt altid sneen ud i vindretningen.
5. Justér slæbeskoene med skrueerne (13 i fig. 1) efter underlaget:
 - på plant underlag, f.eks. asfalt, skal slæbeskoene ligge ca. 3 mm under skræbeskæret.
 - på ujævnt underlag, f.eks. grusgange, skal slæbeskoene ligge ca. 30 mm under skræbeskæret.

 **Justér altid slæbeskoene, så grus og sten ikke føres ind i sneslyngen. Der er risiko for personskader, når sådant kastes ud med høj fart.**

Sørg for, at slæbeskoene er justeret ens i begge sider.

6. Tilpas hastigheden, så sneen kastes ud i en jævn strøm.

 **Hvis sneen sidder fast i udkastet, prøv da ikke at rense uden først at gøre følgende:**

- slip begge koblingshåndtag.
- stop motoren.
- fjern tændingsnøglen.
- løsgør tændkablet fra tændrøret.
- stik ikke hånden ind i udkastet eller sneskruen. Brug det medleverede rensværktøj.

5.10 EFTER BRUGEN

1. Kontrollér sneslyngen for løse eller beskadigede dele. Udskift beskadigede dele efter behov.
2. Spænd alle løse skrue og møtrikker.
3. Børst al sne væk fra sneslyngen.
4. Bevæg alle reguleringer frem og tilbage et par gange.
5. Stil chokeren i position .
6. Løsgør tændkablet fra tændrøret.

 **Tildæk ikke sneslyngen, mens motoren og støjdæmperen endnu er varme.**

6 VEDLIGEHOLDELSE

6.1 VEDLIGEHOLDELSESPLAN

Servicepunkt	Frekvens	Type	Par.
Sikkerhedskontrol	Ved hver start		5.6
Skift af motorolie	Efter 2 timer og derefter for hver 50 timer.	SAE 5W30 - 10W40	6.2
Kontrol af drivremme	Efter 2 timer og derefter en gang om året.		7.4 7.5 7.6
Smøring af sneskruens aksel	10 timer	Lithiumfedt	6.6.2
Smøring/kontrol af mekanik for rotation af udkastet	10 timer	10W olie	6.6.4
Smøring af retnings-skærm	10 timer	10W olie	-
Smøring af wirer	10 timer	10W olie	6.6
Smøring af lænkesystem	10 timer	10W olie	6.6
Kontrol af dæktryk	50 timer		6.4
Kontrol af sneskruens vinkelgear	50 timer	Snekke-drev-olie til vinterbrug	6.6.3
Kontrol/udskiftning af tændrør	100 timer	RC124YC	6.3

6.2 OLIESKIFT

Skift olie første gang efter 5 timers anvendelse, derefter for hver 50 driftstimer eller mindst en gang pr. sæson. Olien skal udskiftes, når motoren er varm.



Motorolien kan være meget varm, hvis den tappes af straks efter standsning. Lad derfor motoren køle af nogle minutter, inden olien tappes af.

1. Vip sneslyngen lidt til højre, så olieaftapningstappen (14 fig. 1) er motorens laveste punkt.
2. Skru olieaftapningstappen ud.
3. Lad olien løbe ud i en beholder.
4. Skru olieaftapningstappen i igen.
5. Fyld ny olie på. Se tidligere afsnit "FØR START" angående type og mængde.

6.3 TÆNDRØR

Kontrollér tændrøret en gang om året eller for hver 100 driftstimer.

Rens eller udskift tændrøret, hvis elektroderne er forbrændt. Motorfabrikanten anbefaler: Briggs & Stratton RC124YC eller tilsvarende.

Korrekt elektrodeafstand: 0,7 - 0,8 mm.

Tændrøret sidder under beskyttelsespladen i fig. 9.

6.4 DÆKTRYK

For at opnå den bedste ydelse skal lufttrykket være ens i de to hjul. Kontrollér, at ventilerne er beskyttet mod forurening ved, at beskyttelsespropperne sidder på plads. I tabellen nedenfor ses det anbefalede dæktryk

Maskine	Tryk
1371 PRO	1,0 bar
1581 PRO	1,0 bar

6.5 KARBURATOR

Karburatoren er korrekt indstillet fra fabrikken. Kontakt et autoriseret serviceværksted, hvis en efterjustering er nødvendig.

6.6 SMØRING



Der må ikke foretages nogen form for service, før følgende er gjort:

- motoren er stoppet.
- tændingsnøglen er fjernet.
- tændkablet er løsnet fra tændrøret.

Hvis brugsanvisningen foreskriver, at sneslyngen skal rejses op forover og stå på indføringshuset, skal benzintanken tømmes.



Tøm benzintanken udendørs, når motoren er kold. Undgå tobaksrygning. Tøm benzinen over i en dertil beregnet beholder.

6.6.1 UDKAST

Smør udkastets flange og indstillingsgrebs snekkedrev efter hver 5. driftstimer og før opbevaring over længere tid.

6.6.2 SNESKRUEAKSLEN

Smør sneskruerakslen med en fedtsprøjte for hver 10 driftstimer (fig. 10). Smør altid akslen, når sikringsboltene skiftes.

Før opbevaring over længere tid demonteres sikringsboltene. Smør med fedtsprøjte og rotér derefter sneskruen frit på akslen, inden sikringsboltene atter skrues fast.

6.6.3 SNEKKEDREVET, S fig. 10

Snekke-drevet er fyldt med specialfedt fra fabrikkens side. Normalt er påfyldning ikke nødvendig.

Løsgør tappen en gang om året og kontrollér, om snekkedrevet indeholder fedt (fig. 10).

Hvis snekkedrevet lækker, eller hvis det er blevet repareret, skal der påfyldes nyt fedt.

Brug Benalene #900 eller lignende.

6.6.4 Mekanik for rotation af udkast

Se fig. 21.

Fjern skærmen, der dækker mekanikken.

Hvis udkastet er svært at manøvrere, skal man i første omgang smøre tandhjulene (A). Hvis problemet ikke forsvinder, foretages en eller begge af nedenstående justeringer:

- Løsn udkastets monteringskruer 1/4-omgang.
- Juster indpasningen mellem tandhjulene på motoren og ringen på udkastet ved at løsne møtrikkerne (B). Spænd igen, når justeringen er afsluttet.

7 SERVICE OG REPARATIONER



Der må ikke foretages nogen form for service, før følgende er gjort:

- motoren er stoppet.
- tændingsnøglen er fjernet.
- tændkablet er løsnet fra tændrøret.

Hvis brugsanvisningen foreskriver, at sneslyngen skal rejses op forover og stå på indføringshuset, skal benzintanken tømmes.



Tøm benzintanken udendørs, når motoren er kold. Undgå tobaksrygning. Tøm benzinen over i en dertil beregnet beholder.

7.1 FEJLSØGNING

Problem	Mulig årsag	Handling
Motoren starter ikke.	For meget benzin.	Gentagne startforsøg med fuld gas og choker i positionen OFF
	Vand i benzinen eller for gammel benzin.	Tøm tanken og påfyld ny benzin.
	Andet.	Kontrollér startproceduren ifølge manualen.
Motoren er svær at starte eller har svag kraft.	Forkert tændrør.	Udskift tændrøret.
	Tankdækslets ventilation er blokeret.	Rengør ventilationen.
Sneskruen roterer ikke.	Fremmedlegeme(r) blokerer rotationen.	Rengør med den medfølgende rensepind.
	Sikringsbolt defekt.	Udskift den defekte bolt.
	Sneskruens rem skrider.	Justér rem og wirer.
	Sneskruens rem defekt.	Udskift remmen.
Sneskruen stopper ikke, når håndtaget slippes.	Sneskruens rem ikke justeret.	Justér remmen.
	Sneskruens remstyring ikke justeret.	Justér remføringen.
Maskinen trækker i én retning.	Ujævnt dæktryk.	Justér dæktrykket.
	Kun træk på ét hjul.	Kontrollér hjullåsen.
	Slæbeskoene ujævnt justeret.	Justér skrabeblad og slæbesko.
	Skrabebladet ujævnt justeret.	Justér skrabeblad og slæbesko.

7.2 JUSTERING AF SKRABESKÆR OG SLÆBESKO

Efter længere tids brug bliver skrabskæret slidt. Justér skrabskæret (altid samtidig med slæbeskoene), således at der er korrekt afstand mellem skrabskæret og underlaget. Skrabskæret er vendbart og kan således slides på to sider. Se ”5.8”.

7.3 GENERELT OM KILEREMME

Kileremmen skal kontrolleres (og evt. justeres) første gang efter 2 - 4 timers brug og derefter midt i sæsonen. Derefter skal der foretages kontrol to gange om året.

Remmen er specielt konstrueret til denne maskine. De skal udskiftes med originalremme fra en autoriseret servicestation.

Når remmen justeres eller udskiftes, skal reguleringswirerne justeres (se nedenfor).

7.4 SNESKRUENS REM

7.4.1 Kontrol og justering af sneskruens rem

Se fig. 17, 18.

1. Fjern tændingsnøglen.
2. Demontér remdækslet (1) ved at fjerne skruerne (2). Se fig. 16.
3. Løsn spændrullen (B) og før den ca. 3 mm mod remmen.
4. Spænd spændrullens møtrikker.
5. Kontrollér remspændingen ved at trykke sneskruens håndtag nedad. Nu skal man nemt kunne trykke remmen 12-13 mm ind med en finger (fig. 19).
6. Gentag denne procedure, hvis der er brug for yderligere justering.
7. Montér remdækslet igen. Se fig. 16.

7.4.2 Justering af sneskruens remføring

Se fig. 18, 19.

1. Fjern tændingsnøglen.
2. Demontér remdækslet (1) ved at fjerne skruerne (2). Se fig. 16.
3. Tryk sneskruens håndtag (20) ned i fig. 1.
4. Kontrollér afstanden mellem remføringen og remmen. Se fig. 18 vedr. afstanden.
5. Hvis justering er nødvendig, løsnes remføringens skrue, og den korrekte afstand indstilles.
6. Spænd skruen.
7. Montér rembeskyttelsen igen.

7.5 DRIVREM

Remmen har en fjederpåvirket opstrammingsrulle. Justering er ikke nødvendig. Hvis remmen slingrer, skal den udskiftes.

7.6 JUSTERING AF WIRER

Hvis remmen er justeret eller udskiftet, skal wirerne kontrolleres/justeres. Se nedenfor.

7.6.1 Justering af sneskruens wirer

1. Fjern tændingsnøglen.
2. Demontér remdækslet (1) ved at fjerne skruerne (2). Se fig. 16.
3. Aktivér sneskruens håndtag og hold øje med spændrullen. Når håndtaget er trukket halvvejs, skal spændrullens bevægelse stoppes mod remmen (spændrullen må flytte sig yderligere nogle mm, når håndtaget trykkes ned helt). Se fig. 13.
4. Efter behov skal fjederen afmonteres, og wiren ved skruen, der er tilsluttet fjederen, skal justeres. Se fig. 11.
5. Genmontér alle dele i omvendt rækkefølge.

7.6.2 Justering af drivwirer

Se ”7.5”.

7.7 UDSKIFTNING AF SIKRINGSBOLTE, R FIG. 10

Sneskruerne er fastgjort til akslen med specialbolte, som er konstrueret til at brække, hvis noget sætter sig fast i indføringshuset.



Brug altid originale sikringsbolte! Andre typer bolte kan forårsage svære skader på sneslyngen.

1. Stands motoren.
2. Løsgør tændkablet fra tændrøret.
3. Sørg for, at alle roterende dele står stille.
4. Fjern fremmedlegemet, som har sat sig fast i sneskruen.
5. Smør sneskruerakslen (se ovenfor).
6. Placer hullerne i akslen og i sneskruen på niveau.
7. Fjern delene fra den defekte bolt.
8. Montér en ny original sikringsbolt.

7.8 FORLYGTEPÆRE



Der må kun bruges en originalpære på 27 W. Stærkere pærer vil ødelægge lygten.

Glødepæren er monteret i lygten med en bajonetfatning. Se fig. 14. Udskift glødepæren på følgende måde:

1. Drej glødepæren ca. 30° mod uret og træk den ud.
2. Løsn plastlåsen på hver side af pæren og træk kabeltilslutningen af pæren.
3. Montér den nye glødepære i omvendt rækkefølge.

8 OPBEVARING



Sneslyngen må aldrig opbevares med benzin i tanken i et lukket rum med dårlig ventilation. Der kan dannes benzindampe, som kan nå åben ild, gnister, cigaretter m.m.

Hvis sneslyngen skal opbevares over en periode på mere end 30 dage, anbefales det, at man gør følgende:

1. Tøm benzintanken.



Tøm benzintanken udendørs, når motoren er kold. Undgå tobaksrygning. Tøm benzinen over i en dertil beregnet beholder.

2. Start motoren og lad den køre, til den stopper på grund af mangel på benzin.
3. Skift motorolie, hvis dette ikke er gjort inden for de sidste 3 måneder.
4. Skru tændrøret ud og hæld lidt motorolie (ca. 30 ml) i hullet. Træk motoren rundt nogle gange. Skru tændrøret i igen.
5. Rengør hele sneslyngen grundigt.
6. Smør alle punkter i henhold til anvisningerne i afsnittet "SMØRING" ovenfor.
7. Gå sneslyngen efter for skader. Reparér hvis nødvendigt.
8. Foretag udbedring af eventuelle lakskader.
9. Rustbeskyt ubehandlede metalflader.
10. Opbevar om muligt sneslyngen indendørs.

9 HVIS NOGET GÅR I STYKKER

Autoriserede serviceværksteder udfører reparationer og service. De anvender originale reservedele.

Foretager du lettere reparationer selv? Anvend altid originale reservedele. De passer med det samme og gør arbejdet lettere.

Reservedele fås hos din forhandler eller på serviceværksteder.

Ved reservedelsbestilling: Oplys sneslyngens modelbetegnelse, købsår samt motorens model- og typenummer.

10 SALGSBETINGELSER

Der ydes fuld garanti mod fabrikations- og materialefejl. Brugeren skal omhyggeligt følge de instruktioner, der er givet i vedlagte dokumentation.

Garantien dækker ikke skader, der skyldes:

- at brugeren ikke har gjort sig bekendt med medfølgende dokumentation
- uagtsomhed
- fejlagtig og forbudt brug eller montering
- anvendelse af uoriginale reservedele
- anvendelse af tilbehør, der ikke er leveret eller godkendt af Stiga

Garantien dækker heller ikke:

- sliddele, f.eks. drivremme, indføringsnegle, lygter, hjul, sikringsbolte og wirer
- normal slitage
- motorer. Disse dækkes af den pågældende fabrikants garantier med separate betingelser.

Køber er omfattet af det pågældende lands nationale love. De rettigheder, som køber har i henhold til disse love, begrænses ikke af denne garanti.

1 SYMBOLER

Følgende symboler finnes på maskinen for å minne om den forsiktighet og oppmerksomhet som kreves ved bruk.

Symbolene betyr:

-  Advarsel.
-  Les bruksanvisningen før bruk.
-  Fare – roterende snøkrue.
-  Fare – roterende vifte.
-  Hold hendene og føttene borte fra roterende deler.
-  Hold uvedkommende på trygg avstand fra maskinen.
-  Ikke sikt utkastret mot personer som befinner seg i nærheten.
-  Tenningsnøkkelen skal fjernes før arbeidet på maskinen påbegynnes.
-  Fare for brannskader ved berøring.
-  Bruk hørselvern.
-  Fare for giftig damp.
-  Brannfare.

2 SIKKERHETSINSTRUKSER

2.1 GENERELT

- Les instruksene grundig. Lær deg regulatorene og riktig bruk av snøfreseren.
- La aldri barn eller personer som ikke kjenner disse forskriftene bruke snøfreseren. Lokale bestemmelser kan inneholde begrensninger vedrørende førerens alder.
- Bruk aldri snøfreseren hvis det er andre personer, spesielt barn eller dyr, i nærheten.
- Husk at føreren er ansvarlig for eventuelle ulykker som måtte skje med andre personer eller deres eiendom.
- Vær forsiktig slik at du ikke glir eller faller, spesielt når du rygger.
- Bruk ikke snøfreseren hvis du er påvirket av alkohol eller medisin, og heller ikke når du er trøtt eller syk.

2.2 FORBEREDELSE

- Kontroller det området som skal ryddes nøye, og ta bort alle løse gjenstander.
- Før motoren startes kontroller frikobles.
- Bruk aldri snøfreseren hvis du ikke er riktig kledd. Pass på at du bruker sko som forbedrer grepet på glatt underlag.
- Advarsel – bensin er meget brannfarlig.
 - A. Oppbevar drivstoffet i en beholder som er spesielt beregnet til dette formålet.

- B. Fyll kun drivstoff utendørs, og røyk ikke mens fylling pågår.
- C. Fyll på drivstoff før motoren startes. Ta aldri av tanklokket eller fyll på bensin mens motoren er i gang eller fremdeles er varm.
- D. Skru fast tanklokket ordentlig, og tørk opp eventuelt bensinsøl.
 - Juster høyden på innmatingshuset slik at det går fritt på grusganger.
 - Justeringer må aldri gjøres mens motoren er i gang (hvis ikke annet står i bruksanvisningen).
 - La snøfreseren tilpasse seg utetemperaturen før snøryddingen startes.
 - Bruk alltid vernebriller eller skjerm under ryddingen samt ved vedlikehold og service på freseren.

2.3 KJØRING

- Hold aldri hender og føtter i nærheten av eller under roterende deler. Unngå alltid utkastingsåpningen.
- Snøfreseren må ikke brukes til å frese noe annet enn snø.
- Vær forsiktig ved kjøring på eller ved kryssing av grusganger, fortauer eller gater/veier. Vær oppmerksom på trafikk og skjulte farer.
- Rett aldri snøutkastet mot offentlig vei eller trafikk.
- Hvis snøfreseren treffer et fremmedlegeme, stopp motoren, løsne tennkabelen fra tennpluggen og undersøk snøfreseren nøye for eventuelle skader. Reparer skadene før snøfreseren brukes på nytt..
- Hvis snøfreseren begynner å vibrere unormalt, stopp motoren og undersøk årsaken. Vibrasjoner er et tegn på problemer.
- Stopp motoren og løsne tennkabelen fra tennpluggen:
 - A. Når du går fra snøfreseren.
 - B. Hvis innmatingshuset eller utkastet tettes igjen og må renses.
 - C. Hvis reparasjoner eller justeringer skal utføres.
- Pass på at alle roterende deler alltid er stanset og at alle spaker er frikoblet før rengjøring, service eller kontroll.
- Hvis snøfreseren forlates uten tilsyn, skal alle regulatorene frikobles, giret settes i fri, motoren stoppes og tenningsnøkkelen tas ut.
- Motoren kan bare kjøres innendørs ved transport samt inn og ut av oppbevaringsrommet. Pass på at døren da er åpen. Eksosen er livsfarlig.
- Kjør aldri tvers over en skråning. Kjør ovenfra og ned og nedenfra og opp. Vær forsiktig når du svinger i en skråning. Unngå bratte skråninger.
- Bruk aldri snøfreseren med dårlige beskyttelsesanordninger eller uten at sikkerhetsanordningene er på plass.
- Eksisterende sikkerhetsanordninger må ikke koples ut eller på annen måte settes ut av funksjon.
- Endre ikke motorens regulatorinnstillinger og rus ikke motoren. Faren for skader øker når motoren kjøres på for høyt turtall.
- Bruk aldri snøfreseren i nærheten av gjerder, biler, vinduer, skråninger og lignende uten at utkastskjermen er riktig innstilt.
- Hold alltid barn borte fra det området som skal snøryddes. La en annen, voksen person holde øye med barna.

- Overbelast ikke snøfreseren ved å kjøre for fort.
- Vær forsiktig ved rygging. Se deg bakover etter eventuelle hindringer før og under rygging.
- Rett aldri snøutkastet mot mennesker. La aldri noen stå foran snøfreseren.
- Koble fra snøskruen når snøfreseren transporteres eller ikke er i bruk. Kjør ikke for fort ved transport på glatt underlag.
- Bruk bare eventuelt tilbehør som er godkjent av produsenten.
- Kjør aldri snøfreseren uten god sikt eller tilfredsstillende belysning.
- Pass på at du alltid har god balanse, og hold godt i styret.
- Ta ikke på motordeler som blir varme under bruk. Fare for brannskader.

2.4 VEDLIKEHOLD OG OPPBEVARING

- Trekk til alle mutrer og skruer slik at snøfreseren er i forsvarlig stand. Kontroller sikkerhetsboltene regelmessig.
- Bruk alltid originale reservedeler. Ikke originale reservedeler kan føre til fare for skader, selv om de passer til snøfreseren.
- Oppbevar aldri snøfreseren med bensin på tanken i hus der dampen kan komme i kontakt med åpen ild eller gnister.
- La motoren avkjøles før snøfreseren settes bort for oppbevaring.
- Les om anbefalte tiltak i bruksanvisningen før snøfreseren settes bort for lang tid.
- Skift ødelagte advarsel- og anvisningsmerker.
- La motoren gå et par minutter, med snøskruen koblet til, etter bruk. Det forhindrer snøskruen i å fryse fast.

3 MONTERING

Merk. Henvisninger til høyre og venstre side er basert på førerens posisjon bak snøfreseren.

3.1 INNHOLD – YTRE EMBALLASJE

Emballasjen inneholder:

- en snøfreser
- en girstang
- et utkast
- en bruksanvisning
- et monteringssett
- monteringssett i henhold til fig. 1

I tillegg medfølger:

- Renseverktøy (10 i fig. 1)
- Snødriveskjær (23 i fig. 1)
- Ekstra sikkerhetsbolter

3.2 UTPAKKING

1. Fjern alle løse deler esken.
2. Skjær opp eskens fire hjørner, og la sidene falle ned.
3. Klipp av plastbåndene.

3.3 STYRE, SE FIG. 2

1. Løsne, men ikke fjern, festeelementene i de øverste hullene.
2. Fell opp styrets overdel. OBS! Pass på at regulatorvairerne ikke blir klemt.
3. Fest skruene i de nederste hullene fra utsiden og monter med følgende deler:
A Skruer
D Låsemutter
4. Stram til de fire mutrene.

3.4 SNØUTKAST, SE FIG. 3

1. Plasser snøutkastet (E) på flensen.
2. Monter de tre styreknottene (F) med to skruer hver.
3. Trekk til skruene.
4. Juster mekanikken for rotasjon av utkastet. Se 6.6.4.
5. Se fig. 4.

3.5 GIRSPAK, SE FIG. 5

1. Koble sammen den øvre og nedre girstangen med to skruer, to skiver og to muttere.
2. Juster girstengene til maksimal lengde.
3. Trekk til mutterne.

3.6 KONTROLL AV REGULATORVAIERE

Regulatorvairerne må kanskje justeres før snøfreseren tas i bruk første gang.

Se "JUSTERING AV REGULATORVAIERE" nedenfor

3.7 DEKKTRYKK

Kontroller lufttrykket i dekkene. Se "6.4".

4 BETJENING



Motorens lydtemper er utstyrt med et beskyttelsesgitter. Motoren skal aldri startes hvis ikke dette gitteret er montert og intakt.

Se figur 1.

4.1 GASS (2)

Regulerer motorens turtall. Gassen har tre innstillinger:



1. Full gass



2. Tomgang



3. Stoppstilling – motoren er kortsluttet

4.2 CHOKE (5)

Brukes ved start av kald motor. Choken har to innstillinger:



1. Chokespjeldet åpent



2. Chokespjeldet stengt (for kaldstart)

4.3 PRIMER (4)



Ved trykk på gummiposen sprutes drivstoff inn i forgasserens innsugingsrør for å gi lettere start når motoren er kald.

4.4 TENNINGSNØKKELE (3)

Må være trykket inn i sporet for å kunne starte motoren. Ikke vri på nøkkelen!



1. Nøkkelen trykket inn – motoren kan startes
2. Nøkkelen trukket ut – motoren kan ikke startes

4.5 STARTHÅNDTAK (1)

Manuell snørestart med tilbakespoling.

4.6 OLJEPINNE (8)

For påfylling og kontroll av motorens oljenivå. Oljepinnen har to markeringer:
FULL = maksimalt oljenivå
ADD = minimalt oljenivå

4.7 TANKLOKK/DRIVSTOFFMÅLER (7)



For påfylling av bensin.

4.8 DRIVSTOFFKRAN (6)

Drivstoffkranen åpner for bensin til forgasseren. Drivstoffkranen skal alltid være stengt når maskinen ikke brukes.



1. Til høyre - åpen.
2. Nedover - stengt.

4.9 OLJEAVTAPPINGSPLUGG (14)

For tapping av olje ved oljeskift.

4.10 STARTKNAPP – ELSTART (11)

Startknappen aktiverer den elektriske startmotoren.

4.11 TILKOPLINGSKABEL – ELSTART (12)

Tilkoplingskabelen forsyner den elektriske startmotoren med strøm. Kople ledningen via en jordet skjøteledning til et 220-/230-volts jordet veggutak. Bruk jordfeilbryter.

4.12 BESKYTTELSE FOR TENNPLUGG (22)

Beskyttelsen kan lett tas av. Under beskyttelsen finner du tennpluggen.

4.13 GIRSPAK (17)

Maskinen har seks gir forover og to gir bakover for å regulere hastigheten.

Girspaken må ikke flyttes hvis koplingshåndtaket for fremdrift er trykket ned.

4.14 KOPLINGSHÅNDTAK – FREMDRIFT (20)



Kopler inn fremdriften til hjulene når den er satt i gir og håndtaket trykkes ned mot styret. Plassert på venstre styrerør.

4.15 KOPLINGSHÅNDTAK – SNØSKRUE (16)



Kopler inn snøskruen og viften når håndtaket trykkes ned mot styret. Plassert på høyre styrerør.

4.16 ENHÅNSKONTROLL

Maskinen har enhåndskontroll, noe som innebærer at koplingshåndtaket drift kan låse koplingshåndtaket snøskruen i aktivert stilling. Lås på følgende måte:

1. Start motoren.
2. Trykk ned koplingshåndtaket snøskruen og koplingshåndtaket drift.
3. Fjern hånden fra koplingshåndtaket snøskruen, og det er fremdeles aktivert.

4.17 REGULATOR FOR STYRESKJERM (18)

Panelmontert fjærregulator for innstilling av styreskjermen (19).



1. Fremover – lengre kastelengde.
2. Bakover – kortere kastelengde.

4.18 SLEPESKO (13)

Brukes for å regulere innmatingshusets høyde over underlaget.

4.19 STYRESKJERM (9)

Styreskjermen justeres ved hjelp av regulatoren (18) og bestemmer kastelengden på snøspruten.

4.20 HÅNDTAKSVARME (21)

Maskinen er utstyrt med elektrisk håndtaksvarme. Aktiver varmen ved å sette bryteren i ønsket posisjon:



- Høyre – full oppvarming
- I midten – ingen oppvarming
- Venstre – lett oppvarming

Varmen kan aktiveres bare når motoren er i gang.

4.21 FRONTLYS (15)

Frontlyset er alltid aktivert når motoren går.

4.22 RENSEVERKTØY (10)

Renseverktøyet er plassert i holderen på oversiden av innmatingshuset. Renseverktøyet skal alltid brukes ved rengjøring av utkast og snøskruen.



Rensing skal kun foregå når motoren er slått av.



Rengjør aldri snøkanalen for hånd. Det medfører risiko for alvorlige personskade.

4.23 INNSTILLINGSKNAPP (19)

Innstillingsknappen forandrer retning på snøen som kastes ut.



Venstre - Utkastet vrís mot venstre

Høyre - Utkastet vrís mot høyre

4.24 DRIVVERK (24)

Drivverket brukes til å forenkle svinging. Når drivverket er aktivert, kobles driften på venstre hjul fra, mens høyre hjul fortsetter å drive.

OBS: Aktiver drivverket før svingen. Drivverket er vanskeligere å endre ved stor belastning.

4.25 SNØDRIVESKJÆR (23)

Snødriveskjærene gjør det lettere å rydde snøen når snødybden er høyere enn innmatingshuset. Før enden av snødriveskjæret (15:T) inn gjennom hullet i innmatingshuset og skru til med vingemutteren (15:U).

5 BRUK

5.1 GENERELT

Start aldri motoren uten først å ha utført alle tiltak under "MONTERING" ovenfor.



Bruk aldri snøfreseren uten å ha lest og forstått den vedlagte bruksanvisningen samt alle advarsels- og anvisningsmerker på snøfreseren.



Bruk alltid vernebriller eller visir under arbeidet samt ved vedlikehold og service på snøfreseren.

5.2 FØR START

Enkelte snøfresere leveres uten olje i motorens veivhus. Fyll olje på motoren før start. Olje leveres i egen flaske.



Ikke start motoren før du har fylt på olje. Hvis olje ikke fylles på, kan resultatet bli alvorlige motorskader.

1. Plasser snøfreseren på et jevnt underlag.
2. Løsne oljepinnen og fyll på olje opp til "FULL"-markeringen (fig. 7).
3. Bruk olje SAE 5W30-10W30 A.P.I. service, "SF", "SG" eller "SH".
4. Veivhuset rommer: 0,8 liter

Kontroller oljenivået i motoren før hver bruk. Snøfreseren skal stå vannrett ved kontroll.

5.3 FYLL BENSINTANKEN

Bruk alltid ren, blyfri bensin. Oljeblandet 2-taktsbensin må ikke brukes.

OBS! Husk at vanlig, blyfri bensin er ferskvare. Kjøp ikke mer bensin enn det som kan brukes innen 30 dager.

Bruk gjerne miljøvennlig bensin av typen alkylat. Denne typen bensin har en sammensetning som er mindre skadelig for både mennesker og dyr.



Bensin er svært brannfarlig. Oppbevar drivstoffet i en beholder beregnet på dette.



Oppbevar drivstoff på et svalt, godt ventilert sted – aldri i boligen. Drivstoffet skal oppbevares utilgjengelig for barn.



Bensin må bare fylles utendørs, og det er forbudt å røyke mens fyllingen pågår. Fyll drivstoff før du starter motoren. Ta aldri av tanklokket eller fyll bensin mens motoren er i gang eller fremdeles er varm.

Fyll ikke drivstofftanken helt opp. Skru tanklokket ordentlig på etter påfylling, og tørk opp eventuelt sølt drivstoff.

5.4 START AV MOTOR (UTEN ELSTART)

1. Pass på at koplingshåndtakene for fremdrift samt snøskruen står i fristilling (fig 1).
2. Åpne drivstoffkranen (6 i fig. 1).
3. Før gassen oppover til stillingen .

4. Sett tenningsnøkkelen i sporet. Pass på at den er trykket ordentlig inn. Ikke vri på nøkkelen.
5. Vri choken til stillingen . Merk. En varm motor trenger ikke choke.
6. Trykk inn gummiposen 2–3 ganger. Pass på at hullet dekkes når gummiposen trykkes inn (fig. 8). Merk. Ikke bruk denne funksjonen når motoren er varm.
7. Dra starthåndtaket sakte ut til du kjenner en viss motstand. Start motoren med et raskt rykk i starthåndtaket.
8. Når motoren har startet, skal choken vriss mot klokken til chokespjeldet er helt åpent.





Kjør aldri motoren innendørs. Eksosen fra motoren inneholder karbonmonoksid, en livsfarlig gass.

5.5 START AV MOTOR (MED ELSTART)



Kjør aldri motoren innendørs. Eksosen fra motoren inneholder karbonmonoksid, en livsfarlig gass.

1. Fest kopplingsledningen til motoren med en jordet skjøteledning. Kople deretter skjøteledningen til et 220/230 volts jordet vegguttak.
2. Pass på at koplingshåndtakene for fremdrift og snøskruen står i fristilling (fig 1).
3. Åpne drivstoffkranen (6 i fig. 1).
4. Før gassen oppover til stillingen .
5. Sett tenningsnøkkelen i sporet. Pass på at den er trykket ordentlig inn. Ikke vri på nøkkelen.
6. Vri choken til stillingen . Merk. En varm motor trenger ikke choke.
7. Trykk inn gummiposen 2–3 ganger. Pass på at hullet dekkes når gummiposen trykkes inn (fig. 8). Merk. Ikke bruk denne funksjonen når motoren er varm.
8. Start motoren:
 - A. Trykk inn startknappen for å aktivere startmotoren.
 - B. Når motoren starter, skal du slippe startknappen og åpne chokespjeldet ved å vri choken gradvis mot klokken til stillingen .
 - C. Hvis motoren hakker, må du straks stenge chokespjeldet for deretter å åpne det gradvis igjen.
 - D. Trekk først skjøteledningen ut av vegguttaket. Kopl deretter skjøteledningen fra motoren.
 Merk. Den elektriske startmotoren er beskyttet mot overbelastning. Hvis startmotoren blir overopphetet, stopper den automatisk. Ny start kan først skje etter at motoren er kjølnet, noe som tar 5–10 minutter.

5.6 SIKKERHETSTEST

Denne maskinen er utstyrt med en rekke sikkerhetssystemer som er designet for å beskytte operatøren ved bruk av maskinen.

Etter start og før bruk skal sikkerhetstesten nedenfor utføres.

Hvis maskinen ikke oppfyller kravene i testen, **MÅ DEN IKKE** brukes. I slike tilfeller må man kontakte et autorisert verksted for å få reparert maskinen.

Test av snøskruer



1. Motoren skal være i gang.

- Trykk ned snøskruens koblingshåndtak. Snøskruen skal nå rotere.
- Slipp snøskruens koblingshåndtak. Snøskruen skal nå stoppe innen 5 sekunder.

Test av drivverk

- Motoren skal være i gang, og første gir skal være koblet inn eller hastighetsregulatoren skal være innstilt på lav hastighet.
- Trykk ned drivverkets koblingshåndtak. Maskinen skal nå forflytte seg.
- Slipp drivverkets koblingshåndtak. Maskinen skal nå stoppe.

5.7 STOPP

- Slipp begge koplingshåndtakene. Merk: Hvis snøskruen fortsetter å rotere, se "JUSTERING AV REGULERINGSSVAIERE" nedenfor.
- Før gassen nedover til tomgangsstilling . La motoren gå på tomgang i noen minutter slik at snøen smelter.
- Maskiner uten elstart:
Dra ut starthåndtaket noen ganger mens motoren er i gang, slik at startapparatet ikke fryser fast. En uvanlig, smellende lyd oppstår når du gjør dette. Det skader ikke motoren.
- Maskiner med elektrisk start:
Hold startknappen inne i noen sekunder mens motoren er i gang, for å hindre at startmotoren fryser fast (se tilkopling av elkabel over). En uvanlig, smellende lyd oppstår når du gjør dette. Det skader ikke motoren.
- Trykk gassen helt ned til stillingen .
- Steng drivstoffkranen (6 i fig. 1).
- Dra ut tenningsnøkkelen. Ikke vri på nøkkelen.

 **Hvis du må gå fra maskinen uten tilsyn, stans motoren og ta ut tenningsnøkkelen.**

5.8 KJØRING

- Start motoren som beskrevet ovenfor. La motoren gå noen minutter og bli varm før den belastes.
- Still inn utkastets retnings skjerm.
- Vri på innstillingsveiven og still inn utkastet slik at snøen kastes ut i vindretningen.

 **Gjelder manuelle modeller: Girspaken må ikke flyttes når koplingshåndtaket for fremdriften er trykket ned.**

- Still girspaken i passende stilling.
- Trykk ned koplingshåndtaket for snøskruen (16 i fig. 1) for å aktivere snøskruen og utkastviften.

 **Se opp for den roterende snøskruen. Hold hender, føtter, hår og klær som henger løst borte fra roterende deler.**

- Trykk ned koplingshåndtaket for fremdriften (20 i fig. 1). Snøfreseren forflytter seg nå forover eller bakover, avhengig av hvilket gir du har valgt.

- Enhåndskontroll

 **Gjelder bare manuelle modeller: Endre aldri girspaken når enhåndskontrollen eller drivverket er aktivert. Dette forårsaker alvorlige skader på friksjonshjulet.**

5.9 KJØRETIPS

- Kjør alltid motoren på full gass eller nesten full gass.

 **Lyddemperen og nærliggende deler blir veldig varme når motoren går. Risiko for brannskader ved berøring.**

- Hastigheten må alltid tilpasses snøforholdene. Reguler hastigheten med girspaken, ikke med gassen.
- Størst effektivitet oppnås hvis snøen ryddes rett etter at den har falt.
- Kast alltid snøen ut i vindretningen, om mulig.
- Still inn slepeskoene med skruene (13 i fig. 1) etter underlaget:
 - på jevnt underlag, f.eks. asfalt, skal slepeskoene ligge ca. 3 mm under skrapeskjæret.
 - på ujevnt underlag, f.eks. grusveier, skal slepeskoene ligge ca. 30 mm under skrapeskjæret.

 **Still alltid inn slepeskoene slik at ikke grus og stein mates inn i snøfreseren. Risiko for personskader når disse kastes ut i høy fart.**

Pass på at slepeskoene er innstilt likt på begge sidene.

- Tilpass hastigheten slik at snøen kastes ut i en jevn strøm.

 **Hvis snøen setter seg fast i utkastet, må du ikke prøve å rense det før du har gjort følgende:**

- slipp begge koplingshåndtakene
- stopp motoren
- ta ut tenningsnøkkelen
- løsne tenningskabelen fra tennpluggen.
- stikk ikke inn hånden i utkastet eller snøskruen.

Bruk medfølgende renseverktøy.

5.10 ETTER BRUK

- Kontroller at det ikke er løse eller skadede deler på snøfreseren. Skift eventuelle skadede deler.
- Trekk til løse skruer og muttere.
- Børst snøen av snøfreseren.
- Skyv alle regulatorer frem og tilbake et par ganger.
- Still choken i stillingen .
- Løsne tennkabelen fra tennpluggen.

 **Ikke dekk over snøfreseren mens motoren og lyddemperen fremdeles er varme.**

6 VEDLIKEHOLD

6.1 VEDLIKEHOLDSPLAN

Servicepunkt	Frekvens	Type	Par.
Sikkerhetskontroll	Ved hver oppstart		5.6
Skifte motorolje	Etter 2 timer og deretter hver 50. time	SAE 5W30 - 10W40	6.2
Kontroll av drivremmer	Etter 2 timer og deretter en gang årlig.		7.4 7.5 7.6
Smøring av akselen på snøskruen	10 timer	Litiumfett	6.6.2
Smøring/kontroll av mekanikk for rotasjon av utkastet	10 timer	10W-olje	6.6.4.
Smøring av retningsskjerm	10 timer	10W-olje	-
Smøring av vaiere	10 timer	10W-olje	6.6
Smøring av leddsystem	10 timer	10W-olje	6.6
Kontroll dekktrykk	50 timer		6.4
Kontroll av snøskruens vinkelgir	50 timer	Snekkevolje for vinterbruk	6.6.3
Kontroll/bytte av tennplugg.	100 timer	RC124YC	6.3

6.2 OLJESKIFT

Skift olje første gang etter fem timers kjøring, og deretter hver 50. kjøretime eller minst en gang per sesong. Oljen skal skifter når motoren er varm.



Motoroljen kan være svært varm hvis den tappes rett etter stopp. La derfor motoren kjøle seg ned i noen minutter før oljen tappes.

1. Len snøfreseren litt til høyre slik at avtappingspluggen (14 fig. 1) er det laveste punktet på motoren.
2. Skru løs avtappingspluggen.
3. La oljen renne ut i et kar.
4. Skru fast avtappingspluggen igjen.
5. Fyll på ny olje. Se under "FØR START" ovenfor for type og mengde.

6.3 TENNPLUGG

Kontroller tennpluggen en gang i året eller etter hver 100. kjøretime.

Rengjør eller skift tennpluggene dersom elektrodene er brent. Motorfabrikanten anbefaler: Briggs & Stratton RC124YC eller lignende.

Korrekt elektrodeavstand: 0,7–0,8 mm.

Tennpluggen finnes under beskyttelsesplaten på fig. 9.

6.4 DEKKTRYKK

For å oppnå best mulig ytelse skal lufttrykket være likt i begge hjulene. Kontroller at beskyttelsesproppene sitter på plass, slik at ventilene er beskyttet mot forurensninger. I tabellen nedenfor vises anbefalt dekktrykk.

Maskin	Trykk
1371 PRO	1,0 bar
1581 PRO	1,0 bar

6.5 FORGASSER

Forgasseren er riktig innstilt fra fabrikken. Kontakt en autorisert servicestasjon ved behov for etterjustering.

6.6 SMØRING



Ingen servicetiltak skal utføres hvis ikke:

- motoren er stoppet
- tenningsnøkkelen er tatt ut
- tenningskabelen er koplet fra tennpluggen.

Hvis det står i bruksanvisningen at snøfreseren skal reises opp forover slik at den hviler på innmatingshuset, må bensintanken tømmes.



Tøm bensintanken utendørs når motoren er kald. Ikke røyk. Tøm i en beholder beregnet for bensin.

6.6.1 UTKAST

Smør utkastets flens og innstillingsveivens snekkedrev hver 5. kjøretime, og før snøfreseren settes bort for lengre perioder.

6.6.2 SNØSKRUEAKSEL

Smør snøskrueakslenes smørenipler med smørekanne hver 10. kjøretime (fig. 10). Smør alltid akselen ved skifte av sikkerhetsbolter.

Før langtidsoppbevaring skal sikkerhetsboltene demonteres. Smør med smørekanne og roter deretter snøskruen fritt på akselen før boltene skrues på igjen.

6.6.3 SNEKKEDREV, S fig. 10

Snekkeedrevet er fylt med spesialfett fra fabrikken. Det er vanligvis ikke behov for påfylling.

Løsne pluggen en gang i året og kontroller at snekkedrevet inneholder fett (fig. 10).

Dersom snekkedrevet lekker eller hvis den er reparert, må det fylles på nytt fett. Snekkedrevet skal inneholde maksimalt 92 gram fett.

Bruk Benalene #900 eller liknende.

6.6.4 Mekanikk for rotasjon av utkast

Se fig. 21.

Løsne dekselet som dekker mekanikken.

Hvis utkastet er vanskelig å manøvrere, så prøv først å smøre tannhjulene (A). Hvis problemet fortsetter, juster i henhold til følgende:

- Løsne utkastets festeskruer 1/4 runde.
- Juster forholdet mellom tannhjulene på motoren og ringen på utkastet ved å løsne mutterne (B). Stram til når justeringen er fullført.

7 SERVICE OG REPARASJONER



- Ingen servicetiltak skal utføres hvis ikke:**
- motoren er stoppet
 - tenningsnøkkelen er tatt ut
 - tenningskabelen er koplet fra tennpluggen.

Hvis det står i bruksanvisningen at snøfreseren skal reises opp forover slik at den hviler på innmatingshuset, må bensintanken tømmes.



- Tøm bensintanken utendørs når motoren er kald. Ikke røyk. Tøm i en beholder beregnet for bensin.**

7.1 FEILSØKING

Problem	Mulig årsak	Løsning
Motoren starter ikke.	For mye bensin.	Gjentatte startforsøk med full gass og choke i posisjonen OFF
	Vann i bensin eller for gammel bensin.	Tøm tanken og fyll på ny bensin.
	Annet.	Kontroller startprosedyren i henhold til bruksanvisningen.
Motoren er vanskelig å starte eller har liten kraft.	Defekt tennplugg	Bytt tennplugg.
	Ventilasjonen til tanklokket er blokkert.	Rengjør ventilasjonen.
Snøskruen roterer ikke.	Fremmedlegemer blokkerer rotasjonen.	Rengjør med medfølgende rensespinne.
	Sikkerhetsbolt ødelagt.	Bytt ut den ødelagte bolten.
	Remmen til snøskruen slurer.	Juster rem og vaiere.
	Remmen til snøskruen er ødelagt.	Bytt ut remmen.
Snøskruen stopper ikke når spakene slippes.	Remmen til snøskruen er ikke justert.	Juster remmen.
	Snøskruens remstyring er ikke justert.	Juster remlederen.
Maskinen drar til den ene siden.	Ujevnt dekktrykk.	Juster dekktrykket.
	Drift på bare ett hjul.	Kontroller hjullåsen.
	Slepeskoene er ujevnt justert.	Juster skrapeblad og slepesko.
	Skrapebladet er ujevnt justert.	Juster skrapeblad og slepesko.

7.2 JUSTERING AV SKRAPESKJÆR OG SLEPESKO

Etter en tids bruk blir skrapeskjæret slitt.

Juster skrapeskjæret (alltid sammen med slepeskoene) slik at riktig avstand oppnås mellom skrapeskjæret og underlaget. Skrapeskjæret er vendbart og kan dermed slites på begge sider. Se "5.8".

7.3 GENERELT OM KILEREMMER

Kileremmen skal kontrolleres (og ev. justeres) første gang etter 2–4 timers bruk samt midt i sesongen. Deretter skal de kontrolleres to ganger i året.

Remmene er spesialkonstruert for denne maskinen. De skal byttes ut mot originalremmer fra autorisert servicestasjon.

Når remmene justeres eller skiftes ut, skal reguleringsvajerne justeres (se nedenfor).

7.4 REMMEN PÅ SNØSKRUEN

7.4.1 Kontroll og justering av remmen på snøskruen

Se fig. 17, 18.

1. Ta ut tenningsnøkkelen.
2. Demonter remdekselet (1) ved å skru ut skruene (2). Se fig. 16.
3. Løsne strammerullen (B) og før den ca. 3 mm mot remmen.
4. Trekk til strammerullens mutter.
5. Kontroller remstrekkingen ved å trykke ned regulatoren på snøskruen. Nå skal remmen enkelt kunne trykkes 12–13 mm inn med én finger (fig. 19)
6. Gjenta prosedyren ovenfor ved behov for ytterligere justering.
7. Monter remdekselet på nytt. Se fig. 16.

7.4.2 Justering av remlederen på snøskruen

Man, se fig. 18, 19.

1. Ta ut tenningsnøkkelen.
2. Demonter remdekselet (1) ved å skru ut skruene (2). Se fig. 16.
3. Trykk ned snøskruens regulator (20) i fig. 1.
4. Kontroller avstanden mellom remlederen og remmen. Se fig. 18 angående avstanden.
5. Løsne remlederen og still inn korrekt avstand ved behov for justering.
6. Trekk til skruen
7. Monter remskytelsen igjen.

7.5 DRIVREM

Remmen har en fjærbelastet spennrulle. Justering er ikke nødvendig. Hvis remmen slurer, skift rem.

7.6 JUSTERING AV VAIERE

Hvis remmer er justert eller byttet ut, skal vaierne kontrolleres/justeres. Se nedenfor.

7.6.1 Justering av vaieren på snøskruen

1. Ta ut tenningsnøkkelen.
2. Demonter remdekselet (1) ved å skru ut skruene (2). Se fig. 16.
3. Aktiver regulatoren for snøskruen og følg med på strammerullen. Når regulatoren er halvveis innført mot håndtaket, skal strammerullens bevegelse stoppes mot remmen (strammerullen kan tillates å flyttes ytterligere noen mm når regulatoren trykkes helt ned). Se fig. 13.
4. Hekt ved behov av fjæren, og juster vaieren ved skruen som er festet til fjæren. Se fig. 11.
5. Monter alle deler igjen i motsatt rekkefølge.

7.6.2 Justering av drivvaier

Se ”7.5”.

7.7 SKIFTE AV SIKKERHETS BOLTER, R FIG. 10

Snøskruene er festet ved akselen med spesialbolter som er konstruert for å briste hvis noe setter seg fast i innmatingshuset.



Bruk alltid originale sikkerhetsbolter! Andre typer bolter kan resultere i at snøfreseren får alvorlige skader.

1. Slå av motoren.
2. Løsn tennkabelen fra tennpluggen.
3. Pass på at alle roterende deler har stoppet.
4. Fjern fremmedlegemet som har satt seg fast i snøfreseren.
5. Smør snøskruerakselen (se ovenfor).
6. Plasser hullene i akselen og snøskruen parallelt med hverandre.
7. Fjern delene fra den ødelagte bolten.

8. Monter en ny, original sikkerhetsbolt.

7.8 LYSPÆRE TIL FRONTLYS



Bruk bare originalpære på 27 W. Sterkere pærer kan ødelegge frontlyset.

Lyspæren er festet i frontlyset med bajonettfeste. Se fig. 14. Butt ut lyspæren slik:

1. Vri lyspæren ca. 30° mot klokken og dra den ut.
2. Løse plastlåsen på hver side av pæren og dra kabelfestet fra pæren.

3. Monter den nye lyspæren i omvendt rekkefølge.

8 OPPBEVARING



Oppbevar aldri snøfreseren med drivstoff på tanken i et lukket rom med dårlig ventilasjon. Det kan oppstå bensindamper som kan komme i kontakt med åpen ild, gnister, sigaretter osv.

Dersom snøfreseren skal oppbevares lenger enn 30 dager, anbefales følgende:

1. Tøm bensintanken.



Tøm bensintanken utendørs når motoren er kald. Ikke røyk. Tøm i en beholder beregnet for bensin.

2. Start motoren og la den gå til den stopper pga. bensinmangel.
3. Skift motorolje dersom dette ikke er gjort de siste tre månedene.
4. Skru ut tennpluggen og hell litt motorolje (ca. 30 ml) i hullet. La motoren gå rundt et par ganger. Skru tennpluggen tilbake på plass.
5. Rengjør hele snøfreseren ordentlig.
6. Smør alle punkter iht. "SMØRING" ovenfor.
7. Kontroller at snøfreseren ikke har skader. Reparer ved behov.
8. Reparer eventuelle lakkskader.
9. Beskytt nakne metallflater mot rust.
10. Oppbevar snøfreseren innendørs om mulig.

9 HVIS NOE GÅR I STYKKER

Autoriserte servicestasjoner utfører reparasjoner og service. De bruker originale reservedeler.

Gjør du enklere reparasjoner selv? Bruk alltid originale reservedeler. De passer akkurat og gjør arbeidet lettere. Reservedeler fås hos din forhandler eller på servicestasjoner. Ved bestilling av reservedeler: oppgi snøfreserens modellbetegnelse, innkjøpsår samt motorens modell og typenummer.

10 KJØPSVILKÅR

Det gis full garanti mot fabrikkasjons- og materialfeil. Brukeren må følge instruksjonene i den vedlagte dokumentasjonen nøye.

Garantien dekker ikke skader som skyldes:

- at brukeren ikke har gjort seg kjent med medfølgende dokumentasjon
- uforsiktighet
- feilaktig og forbudt bruk eller montering
- bruk av reservedeler som ikke er originaldeler
- bruk av tilbehør som ikke er levert eller godkjent av Stiga.

Garantien dekker heller ikke:













- slidedeler, f.eks. drivremmer, naver, lyskastere, hjul, sikkerhetsbolter eller vaier
- normal slitasje
- motor. Disse dekkes av respektive produsents garantier med egne vilkår.

Kjøperen omfattes av gjeldende lands nasjonale lover. De rettigheter kjøperen har i henhold til disse lovene begrenses ikke av denne garantien.

1 SYMBOLE

An der Maschine gibt es folgende Symbole, um den Bediener darauf hinzuweisen, dass bei der Benutzung der Maschine Vorsicht und Aufmerksamkeit geboten sind.

Bedeutung der Symbole:

-  Warnung.
-  Lesen Sie die Gebrauchsanleitung vollständig durch, bevor Sie die Maschine in Betrieb nehmen.
-  Gefahr – rotierende Schneeschraube.
-  Gefahr – rotierendes Gebläse.
-  Hände und Füße von rotierenden Teilen fernhalten.
-  Andere Personen müssen sich im sicheren Abstand von der Maschine aufhalten.
-  Den Auswurf niemals auf andere Menschen richten.
-  Vor dem Ausführen von Arbeiten an der Maschine ist der Zündschlüssel von der Maschine abziehen.
-  Verbrennungsgefahr beim Berühren.
-  Beim Schneeräumen einen Gehörschutz tragen.
-  Gefahr von giftigen Dämpfen
-  Feuergefahr!

2 SICHERHEITSVORSCHRIFTEN

2.1 ALLGEMEINES

- Bitte lesen Sie die Anleitungen sorgfältig durch. Machen Sie sich mit allen Bedienelementen und der richtigen Anwendung der Schneefräse vertraut.
- Niemals Kindern oder mit diesen Vorschriften nicht vertrauten Personen die Anwendung der Schneefräse gestatten. Das Mindestalter des Fahrers kann durch örtliche gesetzliche Bestimmungen festgelegt sein.
- Die Schneefräse niemals anwenden, wenn sich andere Personen in der Nähe aufhalten. Dies gilt insbesondere für Kinder und Tiere.
- Bitte bedenken Sie, dass der Fahrer für Personen- oder Sachschäden verantwortlich ist, die er verursacht.
- Besonders beim Rückwärtsgehen mit der Schneefräse vorsichtig sein, damit Sie nicht ausrutschen oder fallen.
- Die Schneefräse nicht anwenden, wenn Sie unter dem Einfluss von Alkohol oder Medikamenten stehen, oder wenn Sie müde oder krank sind.

2.2 VORBEREITUNG

- Den zu bearbeitenden Bereich sorgfältig kontrollieren und alle losen Fremdkörper entfernen.
- Vor dem Start des Motors alle Bedienelemente freikuppeln.
- Die Schneefräse nur mit geeigneter Kleidung anwenden. Rutschsichere Schuhe oder Stiefel tragen.

- Warnung - Benzin ist sehr feuergefährlich.
 - A. Benzin stets in für diesen Zweck vorgesehenen Behältern aufbewahren.
 - B. Benzin nur im Freien auffüllen und dabei nicht rauchen.
 - C. Benzin auffüllen, bevor der Motor gestartet wird. Den Tankdeckel niemals öffnen oder Benzin auffüllen, wenn der Motor läuft oder noch warm ist.
 - D. Den Tankdeckel richtig fest drehen und eventuell verschüttetes Benzin aufwischen.
- Die Höhe des Räumschildes so einstellen, dass es auf Kieswegen nicht den Boden berührt.
- Es dürfen unter keinen Umständen Justierungen bei laufendem Motor durchgeführt werden (wenn nichts Gegenteiliges in der Gebrauchsanweisung steht).
- Die Schneefräse sollte sich zuerst an die Außentemperatur anpassen können, bevor sie in Betrieb genommen wird.
- Bei der Arbeit sowie bei Wartungs- und Servicemaßnahmen immer Schutzbrille oder Visier tragen.

2.3 BETRIEB

- Hände und Füße immer von den rotierenden Teilen fernhalten. Die Auswurföffnung grundsätzlich meiden.
- Die Schneefräse darf ausschließlich für Schnee verwendet werden.
- Beim Fahren auf oder Überqueren von Kieswegen, Bürgersteigen und Straßen/Wegen vorsichtig sein. Auf versteckte Gefahren und den Verkehr achten.
- Den Auswurf niemals auf eine öffentliche, befahrene Straße richten.
- Wenn die Schneefräse auf einen Fremdkörper trifft, den Motor abstellen, das Zündkerzenkabel von der Zündkerze abziehen und die Fräse sorgfältig auf eventuelle Schäden untersuchen. Die Schäden gegebenenfalls reparieren, bevor die Schneefräse wieder in Betrieb genommen wird.
- Wenn die Schneefräse stärker als normal zu vibrieren beginnt, den Motor abstellen und die Ursache suchen. Vibrationen sind normalerweise ein Zeichen für Probleme.
- Den Motor abstellen und das Zündkerzenkabel abziehen wenn:
 - A. Die Fahrerposition verlassen wird.
 - B. Räumschild oder Auswurf verstopft sind und gereinigt werden müssen.
 - C. Reparaturen oder Einstellungen gemacht werden müssen.
- Vor Reinigung, Reparatur oder Inspektion immer dafür sorgen, dass alle rotierenden Teile zum Stillstand gekommen sind und dass alle Bedienelemente freikuppelt sind.
- Wenn die Schneefräse ohne Aufsicht stehen gelassen wird, immer alle Bedienelemente freikuppeln, den Schalthebel in Neutralstellung bringen, den Motor abstellen und den Zündschlüssel abziehen.
- Den Motor nicht in geschlossenen Räumen laufen lassen, außer wenn die Schneefräse an ihren Stellplatz gebracht oder herausgeholt wird. Dabei muss die Tür offen stehen. Abgase sind lebensgefährlich.

- Niemals quer zum Hang, sondern immer aufwärts oder abwärts fahren. Besonders vorsichtig sein, wenn am Abhang die Richtung geändert wird. Steile Abhänge meiden.
- Die Schneefräse niemals benutzen, wenn die Schutzanordnungen beschädigt sind oder die Sicherheitsvorrichtungen fehlen.
- Die vorhandenen Sicherheitsausstattungen dürfen nicht abgeschaltet oder außer Funktion gesetzt werden.
- Die Motorregler nicht verstellen und den Motor nicht mit hohen Drehzahlen laufen lassen. Das Risiko für Motorschäden ist größer, wenn der Motor bei zu hoher Drehzahl betrieben wird.
- Wenn die Schneefräse in der Nähe von Einzäunungen, Autos, Fensterscheiben, Abhängen und dergleichen benutzt wird, muss unbedingt darauf geachtet werden, dass der Auswurf korrekt eingestellt ist.
- Es sollten sich keine Kinder in der Nähe aufhalten, wenn die Schneefräse in Betrieb ist. Eine andere erwachsene Person sollte die Kinder beaufsichtigen.
- Die Schneefräse nicht durch zu schnelles Fahren übermäßig belasten.
- Vorsicht beim Zurücksetzen. Vor und während des Zurücksetzens nach hinten sehen und auf eventuelle Hindernisse achten.
- Den Auswurf niemals auf Umstehende richten. Es darf niemals eine Person vor der Schneefräse stehen.
- Die Schneeschraube freikuppeln, wenn die Schneefräse transportiert oder nicht angewendet wird. Bei Transporten auf glatter Unterlage nicht zu schnell fahren.
- Nur vom Hersteller zugelassenes Zubehör anwenden.
- Die Schneefräse nur anwenden, wenn die Sicht gut ist und Tageslicht oder evtl. zusätzliche Beleuchtung ausreichen.
- Für gute Balance sorgen und den Führungsholm mit festem Griff halten.
- Keine Motorteile berühren, die durch den Betrieb heiß geworden sind. Sie könnten sich die Haut verbrennen.

2.4 WARTUNG UND AUFBEWAHRUNG

- Alle Schrauben und Muttern anziehen, so dass sich die Schneefräse in sicherem Betriebszustand befindet. Die Brechbolzen regelmäßig kontrollieren.
- Verwenden Sie ausschließlich Originalersatzteile. Andere Ersatzteile können Schäden am Gerät verursachen, auch wenn sie passen.
- Die Schneefräse niemals mit Benzin im Tank in einem Gebäude aufbewahren, in dem die Benzindämpfe mit offenem Feuer oder Funken in Kontakt kommen können.
- Den Motor abkühlen lassen, bevor die Schneefräse in einem Lagerraum abgestellt wird.
- Vor der Langzeitaufbewahrung die in der Gebrauchsanweisung empfohlenen Maßnahmen ausführen.
- Beschädigte Warn- und Hinweisschilder erneuern.
- Den Motor nach der Anwendung noch ein paar Minuten mit eingekuppelter Schneeschraube laufen lassen. Dadurch wird verhindert, dass die Schneeschraube festfriert.

3 MONTAGE

Anm.: Hinweise zur linken und rechten Seite beziehen sich auf die Position des Anwenders hinter der Schneefräse.

3.1 INHALT - VERPACKUNG

Die Verpackung enthält:

- Schneefräse
- Schalthebel
- Schneeauswurf
- Gebrauchsanweisung
- Montagesatz
- Montagesatz gemäß

Im Lieferumfang befindet sich außerdem Folgendes:

- Reinigungswerkzeug (10 auf Abb. 1)
- Betriebsschneiden (23 auf Abb. 1)
- Zusätzliche Reservebrechbolzen

3.2 AUSPACKEN

1. Zuerst alle losen Teile aus dem Karton nehmen.
2. Die vier Ecken des Kartons aufschneiden und die Seitenteile herunterklappen.
3. Die Plastikbänder abschneiden.

3.3 FÜHRUNGSHOLM , SIEHE ABB. 2

1. Die Befestigungsteile in den oberen Löchern lösen, aber nicht entfernen.
2. Klappen Sie das Oberteil des Führungsholms hoch. Hinweis: Die Seilzüge dürfen nicht eingeklemmt werden.
3. Schrauben von außen in die unteren Löcher führen und mit folgenden Teilen verbinden:
A Schrauben
D Sicherungsmutter
4. Die vier Muttern anziehen.

3.4 SCHNEEAUSWURF, SIEHE ABB. 3

1. Den Schneeauswurf (E) auf dem Flansch platzieren.
2. Die drei Führungsstücke (F) mit jeweils zwei Schrauben montieren.
3. Die Schrauben festziehen.
4. Die Mechanik für die Drehung des Schneeauswurfes justieren. Siehe 6.6.4.
5. Siehe Abb. 4.

3.5 SCHALTHEBEL, SIEHE ABB. 5.

1. Den oberen und unteren Schalthebel mit zwei Schrauben, zwei Scheiben und zwei Muttern verbinden.
2. Die Schalthebel auf die maximale Länge einstellen.
3. Ziehen Sie die Muttern fest.

3.6 SEILZÜGE FÜR DIE BEDIENELEMENTE KONTROLLIEREN

Vor der Inbetriebnahme der Schneefräse kann eine Justierung der Seilzüge notwendig sein.

Siehe "JUSTIERUNG DER SEILZÜGE" unten.

3.7 REIFENDRUCK

Prüfen Sie den Reifendruck. Siehe "6.4".

4 BEDIENELEMENTE



Der Schalldämpfer des Motors ist mit einem Schutzgitter versehen. Der Motor darf nur gestartet werden, wenn das Schutzgitter montiert und unbeschädigt ist.

Siehe Abbildung 1.

4.1 GASREGULIERUNG (2)

Regelt die Drehzahl des Motors. Der Gashebel hat drei Stellungen:



1. Vollgas



2. Leerlauf



3. Stopp-Stellung - Motor ist kurzgeschlossen.

4.2 CHOKEHEBEL (5)

Wird beim Starten benutzt, wenn der Motor kalt ist. Der Chokehebel hat zwei Stellungen:



1. Chokeklappe offen



2. Chokeklappe geschlossen (für Kaltstart).

4.3 ANLASSEINSPRITZPUMPE (4)



Beim Druck auf die Gummiblase wird Kraftstoff in das Ansaugrohr des Vergasers gespritzt, damit der Motor leichter anspringt, wenn er kalt ist.

4.4 ZÜNDSCHLÜSSEL (3)

Der Zündschlüssel muss zum Anlassen des Motors in das Schloss eingedrückt werden. Den Schlüssel nicht drehen!



1. Schlüssel eingedrückt - der Motor kann gestartet werden.

2. Schlüssel herausgezogen - der Motor kann nicht gestartet werden.

4.5 STARTHANDGRIFF (1)

Manueller Seilstart mit Rückspulen.

4.6 ÖLMESSSTAB (8)



Zur Kontrolle des Ölstands im Motor. Der Ölmesstab hat zwei Markierungen:
FULL = maximaler Ölstand
ADD = minimaler Ölstand

4.7 TANKDECKEL/TANKANZEIGE (7)



Zum Einfüllen von Benzin.

4.8 KRAFTSTOFFHAHN (6)

Der Kraftstoffhahn öffnet den Benzinstrom zum Vergaser. Der Kraftstoffhahn muss stets geschlossen sein, wenn die Maschine nicht in Betrieb ist.



1. Nach rechts - geöffnet.



2. Nach unten - geschlossen.

4.9 ÖLABLASSSCHRAUBE (14)

Zum Ablassen des Motoröls beim Ölwechsel.

4.10 STARTKNOPF - ELEKTROSTART (11)

Der Startknopf aktiviert den elektrischen Anlasser.

4.11 ANSCHLUSSKABEL - ELEKTROSTART (12)

Zur Stromversorgung des elektrischen Startmotors. Das Kabel über ein geerdetes Verlängerungskabel an eine geerdete 220/230 Volt-Steckdose anschließen. Ein Erdungsfehlerschalter sollte verwendet werden.

4.12 ZÜNDKERZENABDECKUNG (22)

Die Abdeckung lässt sich leicht mit der Hand entfernen. Darunter befindet sich die Zündkerze.

4.13 SCHALTHEBEL (17)

Die Schneefräse hat 6 Vorwärtsgänge und 2 Rückwärtsgänge zur Steuerung der Geschwindigkeit.

Der Schalthebel darf nicht bewegt werden, wenn der Kupplungshandgriff für den Antrieb eingedrückt ist.

4.14 KUPPLUNGSHANDGRIFF - ANTRIEB (20)



Den Antrieb der Räder/Ketten einkuppeln, wenn ein Gang eingelegt ist und der Handgriff zum Führungsholm heruntergedrückt ist.

Befindet sich am linken Rohr des Holmes.

4.15 KUPPLUNGSHANDGRIFF - SCHNEESCHRAUBE (16)



Kuppelt die Schneeschraube und das Gebläse ein, wenn der Handgriff zum Führungsholm heruntergedrückt ist.

Befindet sich am rechten Rohr des Holmes.

4.16 EINHANDSTEUERUNG

Die Maschine ist mit einer Einhandsteuerung ausgerüstet, d.h. mit dem Kupplungshandgriff für den Antrieb kann der Kupplungshandgriff für die Schneeschnecke in aktiviertem Zustand verriegelt werden. Nehmen Sie eine Verriegelung wie folgt vor:

1. Starten Sie den Motor.
2. Den Kupplungshandgriff für die Schneeschnecke und den Kupplungshandgriff für den Antrieb nach unten drücken.
3. Lassen Sie den Kupplungshandgriff für die Schneeschnecke los. Die Funktion ist immer noch aktiviert.

4.17 BEDIENUNG DES ABLENKERS (18)

An die Schalterblende montierte Fernbedienung zur Einstellung des Ablenkens (19).

1. Vorn - längere Auswurfweite.

2. Hinten - kürzere Auswurfweite.



4.18 STÜTZKUFEN (13)

Zur Höheneinstellung des Räumschildes über dem Boden.

4.19 ABLENKER (9)

Der Ablenker wird mit dem Hebel (18) eingestellt und bestimmt die Länge des Schneeauswurfs.

4.20 GRIFFHEIZUNG (21)

Die Maschine ist mit einer elektrischen Griffheizung ausgestattet. Um die Heizung einzuschalten, den Schalter in die gewünschte Stellung bringen:



Rechts – Volle Heizung
Mitte – Keine Heizung
Links – Geringe Heizung

Die Heizung kann nur bei laufendem Motor eingeschaltet werden.

4.21 SCHEINWERFER (15)

Der Scheinwerfer ist immer eingeschaltet, wenn der Motor läuft.

4.22 REINIGUNGSWERKZEUG (10)

Das Reinigungswerkzeug befindet sich in seiner Halterung am Oberteil des Rumschildes. Das Reinigungswerkzeug ist beim Reinigen von Auswurf und Schneeschraube stets zu verwenden.



Eine Reinigung darf nur bei angehaltenem Motor erfolgen.



Den Schneekanal niemals per Hand reinigen. Dies kann zu schweren Verletzungen führen.

4.23 EINSTELLKNOPF (19)

Der Einstellknopf ändert die Auswurfrichtung des Schnees.



Links - Der Auswurf wird nach links gedreht.
Rechts - Der Auswurf wird nach rechts gedreht.

4.24 ANTRIEBSHEBEL (24)

Der Antriebshebel soll das Schwenken erleichtern. Ist der Hebel aktiviert, wird der Antrieb des linken Rads abgestellt, während das rechte Rad weiterhin angetrieben wird.

Achtung! Aktivieren Sie den Hebel vor dem Schwenken. Bei hoher Belastung kann der Hebel schwerer bedient werden.

4.25 BETRIEBSSCHNEIDEN (23)

Die Betriebsschneiden erleichtern die Arbeit, wenn der Schnee höher liegt als das Schneckengehäuse. Die Kante der Betriebsschneiden (15:T) durch die Aussparungen im Schneckengehäuse stecken und der Flügelmutter (15:U) sichern.

5 BETRIEB

5.1 ALLGEMEINES

Der Motor darf nicht gestartet werden, bevor alle unter "MONTAGE" beschriebenen Maßnahmen durchgeführt worden sind.



Die Schneefräse nicht anwenden, ohne zuvor die beigelegte Gebrauchsanweisung sowie alle Warn- und Instruktionsschilder am Gerät gelesen und verstanden zu haben.



Bei Betrieb und Wartung ist immer eine Schutzbrille oder ein Visier zu tragen.

5.2 VOR DEM ANLASSEN

Einige Schneefräsen werden ohne Öl im Kurbelgehäuse des Motors geliefert. Vor dem Starten Öl einfüllen. Das Öl wird in einem separaten Behälter geliefert.



Den Motor nicht starten, bevor Öl eingefüllt worden ist. Andernfalls können schwere Motorschäden entstehen.

1. Die Schneefräse auf eine ebene Unterlage stellen.
2. Den Ölmesstab herausziehen und bis zur Markierung "FULL" Öl einfüllen (Abb. 7).
3. Verwenden Sie Öl der Qualität SAE 5W30-10W30 gemäß A.P.I. Service "SF", "SG" oder "SH".
4. Ölmenge im Kurbelgehäuse: 0,8 Liter.

Den Ölstand im Motor vor jeder Anwendung kontrollieren. Bei der Ölstandkontrolle muss die Schneefräse auf einer ebenen Unterlage stehen.

5.3 DEN BENZINTANK FÜLLEN

Immer reines bleifreies Benzin tanken. Zweitaktbenzin mit Ölbeimischung darf nicht verwendet werden.

Bitte beachten! Bitte beachten, dass normales bleifreies Benzin eine Frischware ist. Nicht mehr kaufen, als innerhalb von 30 Tagen verbraucht wird.

Auch umweltfreundliches Benzin, sog. Alkylatbenzin, ist bestens geeignet. Dieser Kraftstoff ist so zusammengesetzt, dass er für Menschen und Tiere weniger schädlich ist.



Benzin ist sehr feuergefährlich. Der Kraftstoff ist ausschließlich in speziell für diesen Zweck hergestellten Kanistern aufzubewahren.



Benzin in kühlen, gut belüfteten Räumen aufbewahren - nicht in der Wohnung. Für Kinder unerreichbar aufbewahren.



Benzin darf nur im Freien aufgefüllt werden, Rauchen ist dabei zu unterlassen. Den Kraftstoff vor dem Anlassen des Motors einfüllen. Den Tankdeckel niemals öffnen oder Benzin auffüllen, wenn der Motor läuft oder noch warm ist.

Den Benzintank nicht bis zum Rand füllen. Nach dem Auftanken den Tankdeckel fest aufschrauben und eventuell vergossenes Benzin aufwischen.



5.4 STARTEN DES MOTORS (OHNE ELEKTROSTART)



Keine Motorteile berühren, während der Motor läuft oder bis 30 min nach dem Abstellen des Motors vergangen sind. Es besteht Verbrennungsgefahr.



Den Motor niemals in geschlossenen Räumen laufen lassen. Die Abgase enthalten lebensgefährliches Kohlenmonoxid

1. Sicherstellen, dass die Kupplungshebel für Antrieb und Schneeschraube freigezogen sind (Abb. 1).
2. Benzinhahn öffnen (6 Abb. 1).
3. Den Gashebel nach oben bis zum Symbol  schieben.
4. Den Zündschlüssel in das Schlüsselloch stecken. Er soll einrasten. Den Schlüssel nicht drehen.
5. Den Choke in die Position  drehen.
Anm.: Ein warmer Motor braucht keinen Choke.

6. Die Gummiblase zwei- bis dreimal eindrücken. Das Loch soll beim Eindrücken der Blase zugedeckt sein (Abb. 8). Anm.: Diese Funktion nicht bei warmem Motor anwenden.
7. Den Starthandgriff langsam herausziehen, bis ein Widerstand spürbar wird. Dann den Motor mit einem starken Zug anlassen.
8. Wenn der Motor läuft, den Choke gegen den Uhrzeigersinn drehen, bis die Chokeyklappe ganz geöffnet ist.



5.5 STARTEN DES MOTORS (MIT ELEKTROSTART)



Keine Motorteile berühren, während der Motor läuft oder bis 30 min nach dem Abstellen des Motors vergangen sind. Es besteht Verbrennungsgefahr.



Den Motor niemals in geschlossenen Räumen laufen lassen. Die Abgase enthalten lebensgefährliches Kohlenmonoxid.

1. Verbinden Sie das Anschlusskabel am Motor mit einem geerdeten Verlängerungskabel. Das Kabel an eine geerdete 220/230 Volt Schutzkontaktsteckdose anschließen.
2. Sicherstellen, dass die Kupplungshebel für Antrieb und Schneeschraube freigezogen sind (Abb. 1).
3. Benzinhahn öffnen (6 Abb. 1).
4. Den Gashebel nach oben bis zum Symbol  schieben.
5. Den Zündschlüssel in das Schlüsselloch stecken. Er soll einrasten. Den Schlüssel nicht drehen.
6. Den Choke in die Position  drehen.
Anm.: Ein warmer Motor braucht keinen Choke.
7. Die Gummiblase zwei- bis dreimal eindrücken. Das Loch soll beim Eindrücken der Blase zugedeckt sein (Abb. 8). Anm.: Diese Funktion nicht bei warmem Motor anwenden.
8. Den Motor starten:
 - A. Den Startknopf drücken, um den Startmotor zu aktivieren.
 - B. Wenn der Motor startet, den Startknopf loslassen und die Chokeyklappe öffnen - dazu den Choke langsam gegen den Uhrzeigersinn auf  drehen.
 - C. Wenn der Motor unruhig läuft, die Chokeyklappe sofort schließen und danach wieder langsam öffnen.
 - D. Zuerst den Stecker des Verlängerungskabels aus der Steckdose ziehen. Dann das Verlängerungskabel vom Motor trennen.

Anm.: Der elektrische Startmotor ist gegen Überlastung geschützt. Wenn er zu warm wird, stoppt er automatisch. Ein Neustart kann erst nach Abkühlen des Startmotors erfolgen, dies dauert in der Regel 5 – 10 Minuten.

5.6 SICHERHEITSTEST

Diese Maschine ist mit mehreren mechanischen Sicherheitsausrüstungen zum Schutz des Bedieners beim Betrieb der Maschine ausgestattet.

Nach dem Start und vor dem Einsatz der Maschine muss folgender Sicherheitstest durchgeführt werden.

Wenn die Maschine nicht wie unten beschrieben reagiert, darf sie **NICHT** in Betrieb genommen werden. In diesem Fall nehmen Sie bitte Kontakt mit einer autorisierten Servicewerkstatt auf, um die Maschine reparieren zu lassen.



Schneefräse

1. Der Motor muss laufen.
2. Den Schneefräsenhebel herunterdrücken, die Schneefräse muss sich dann drehen.
3. Den Hebel loslassen, die Schneefräse muss dann innerhalb von 5 Sekunden stoppen.

Fahrttest

1. Der Motor muss laufen und der erste Gang eingelegt, bzw. der Geschwindigkeitsregler auf niedrige Geschwindigkeit eingestellt sein.
2. Den Kupplungsgriff des Antriebs herunterdrücken, die Maschine muss sich dann in Bewegung setzen
3. Den Kupplungsgriff des Antriebs loslassen, die Maschine muss dann stoppen.

5.7 STOPP

1. Beide Kupplungshandgriffe loslassen. Anm.: Wenn die Schneeschraube weiter rotiert, siehe Abschnitt "EINSTELLUNG DER SEILZÜGE" weiter unten.
2. Gashebel nach unten auf Leerlauf  stellen. Den Motor ein paar Minuten im Leerlauf laufen lassen, damit der Schnee schmilzt.
- 3a. Maschinen ohne Elektrostart:
Bei laufendem Motor den Starthandgriff einige Male herausziehen, um zu verhindern, dass die Startvorrichtung festfriert. Bei dieser Maßnahme hört sich das Motorgeräusch ungewöhnlich an. Der Motor nimmt dabei jedoch keinen Schaden.
- 3b. Maschinen mit Elektrostarter:
Bei laufendem Motor den Startknopf einige Sekunden lang eingedrückt halten, um zu verhindern, dass der Startmotor festfriert (Anschluss des Kabels siehe oben). Bei dieser Maßnahme hört sich das Motorgeräusch ungewöhnlich an. Der Motor nimmt dabei jedoch keinen Schaden.
4. Den Gashebel nach unten auf  stellen.
5. Benzinhahn schließen (6 Abb. 1).
6. Den Zündschlüssel abziehen. Den Schlüssel nicht drehen.



Wenn die Maschine Gerät unbeaufsichtigt stehen gelassen wird, den Motor abstellen und den Zündschlüssel entfernen.

5.8 INBETRIEBNAHME

1. Den Motor wie oben beschrieben starten. Den Motor ein paar Minuten warm laufen lassen, bevor er belastet wird.
2. Den Ablenker des Auswurfs einstellen.
3. An der Einstellkurbel drehen und den Auswurf so einstellen, dass der Schnee in Windrichtung ausgeworfen wird.



Für manuelle Modelle: Der Schalthebel darf nicht bewegt werden, wenn der Kupplungshandgriff für den Antrieb eingedrückt ist.

4. Mit dem Schalthebel einen angemessenen Gang einlegen.
5. Den Kupplungshandgriff für den Antrieb herunterdrücken (16 Abb. 1), um Schneeschraube und Auswurfgebläse zu aktivieren.

 **Die rotierende Schneeschraube ist gefährlich. Hände, Füße, Haare und lose sitzende Kleidung von rotierenden Teilen fernhalten.**

- Den Kupplungshandgriff für den Antrieb herunterdrücken (20 Abb. 1). Die Schneefräse fährt nun je nach eingelegtem Gang vorwärts oder rückwärts.
- Einhandsteuerung

 **Nur für manuelle Modelle: Nie die Schaltung umstellen, wenn Einhandsteuerung oder Antriebsregler aktiviert sind. Ansonsten wird das Reibrad schwer beschädigt.**

5.9 FAHRTIPPS

- Den Motor immer bei Vollgas oder hohen Drehzahlen fahren.

 **Der Schalldämpfer und die naheliegenden Teile werden beim Betrieb sehr warm. Verbrennungsgefahr!**

- Die Geschwindigkeit immer an die Schneeverhältnisse anpassen. Die Geschwindigkeit mit dem Schalthebel, nicht mit dem Gashebel regeln.
- Der Schnee wird am besten direkt nach dem Schneefall geräumt.
- Wenn möglich, den Schnee immer in Windrichtung auswerfen.
- Die Stützkufen mit den Schrauben (13 in Abb. 1) je nach Untergrund einstellen:
 - auf ebenem Untergrund, z. B. Asphalt, sollen die Kufen ca. 3 mm unter dem Räumschild liegen.
 - auf unebener Unterlage, z. B. Kieswegen, sollen die Kufen ca. 30 mm unter dem Räumschild liegen.

 **Die Stützkufen immer so einstellen, dass weder Kies noch Steine in die Fräse gelangen können. Es besteht Verletzungsgefahr, wenn diese mit hoher Geschwindigkeit herausgeschleudert werden.**

Die Stützkufen sollten auf beiden Seiten immer gleich eingestellt sein.

- Die Geschwindigkeit so wählen, dass der Schnee gleichmäßig ausgeworfen wird.

 **Wenn der Auswurf durch Schnee verstopft wird vor dem Reinigen, immer zuerst:**

- beide Kupplungshandgriffe loslassen
- den Motor abstellen
- den Zündschlüssel herausziehen
- das Zündkerzenkabel abziehen
- nicht mit der Hand in den Auswurf oder die
- Das im Lieferumfang enthaltene Reinigungswerkzeug verwenden.

5.10 NACH DER ANWENDUNG

- Die Schneefräse auf lose oder beschädigte Teile kontrollieren. Bei Bedarf beschädigte Teile auswechseln.
- Lockere Schrauben und Muttern anziehen.
- Den Schnee gründlich abbürsten.
- Alle Hebel einige Male vor- und zurückschieben.
- Den Choke in die Position  stellen.
- Das Zündkerzenkabel abziehen.

 **Die Schneefräse nicht abdecken, solange Motor und Schalldämpfer noch warm sind.**

6 WARTUNG

6.1 WARTUNGSPLAN

Servicepunkt	Häufigkeit	Typ	Par.
Sicherheitskontrolle	Bei jedem Start		5.6
Motorölwechsel	Nach 2 h, danach alle 50 h	SAE 5W30 - 10W40	6.2
Antriebsriemen kontrollieren	Nach 2 h, danach einmal pro Jahr		7.4 7.5 7.6
Schmieren der Schneeschraubenachse	10 h	Lithiumfett	6.6.2
Schmieren/Kontrollieren der Mechanik für die Drehung des Auswurfes	10 h	10W-01	6.6.4
Schmieren des Ablenkers	10 h	10W-01	-
Schmieren der Seilzüge	10 h	10W-01	6.6
Schmieren des Gelenksystems	10 h	10W-01	6.6
Reifendruckkontrolle	50 h		6.4
Kontrolle des Winkelgetriebes für die Schneeschraube	50 h	Schneckengetriebeöl für den Einsatz im Winter	6.6.3
Zündkerzenkontrolle/-wechsel	100 h	RC124YC	6.3

6.2 ÖLWECHSEL

Das Öl zum ersten Mal nach 5 Betriebsstunden wechseln, dann alle 50 Betriebsstunden oder mindestens einmal pro Saison. Das Öl sollte gewechselt werden, wenn der Motor warm ist.

 **Das Motoröl kann sehr heiß sein, wenn es direkt nach der Benutzung der Maschine abgelassen wird. Daher den Motor vor dem Ablassen des Öls einige Minuten abkühlen lassen.**

- Die Schneefräse etwas nach rechts neigen, so dass die Ölablassschraube (14 in Abb. 1) der niedrigste Punkt des Motors ist.
- Die Ölablassschraube herausdrehen.
- Das Öl in ein Gefäß fließen lassen.
- Die Ablassschraube wieder eindrehen.
- Neues Öl einfüllen. Angaben über die Ölart und die Menge finden Sie im Abschnitt "VOR DEM START".

6.3 ZÜNDKERZE

Die Zündkerze einmal pro Jahr oder alle 100 Betriebsstunden kontrollieren.

Wenn die Elektroden verbrannt sind, die Zündkerze reinigen oder austauschen. Der Motorhersteller empfiehlt: Briggs & Stratton RC124YC oder gleichwertige.

Korrektur Elektrodenabstand: 0,7-0,8 mm.

Die Zündkerze befindet sich unter der Schutzabdeckung auf Abb. 9.

6.4 REIFENDRUCK

Für eine optimale Leistung muss der Luftdruck in beiden Reifen gleich sein. Kontrollieren, ob die Ventile gegen Verunreinigungen geschützt sind. Dazu sicherstellen, ob die Schutzabdeckungen angebracht sind. Der empfohlene Reifendruck geht aus der folgenden Tabelle hervor.

Gerät	Druck
1371 PRO	1,0 Bar
1581 PRO	1,0 Bar

6.5 VERGASER

Der Vergaser ist ab Werk korrekt eingestellt. Wenn eine Justierung erforderlich ist, bitte an eine autorisierte Servicewerkstatt wenden.

6.6 SCHMIERUNG



Vor allen Servicemaßnahmen immer:

- den Motor abstellen
- den Zündschlüssel abziehen
- das Zündkerzenkabel von der Zündkerze abziehen.

Wenn die Gebrauchsanweisung vorschreibt, dass die Schneefräse nach vorn auf das Räumschild aufgestellt werden soll, muss der Benzintank vorher geleert werden.



Den Benzintank im Freien leeren, wenn der Motor kalt ist. Nicht rauchen. In einen für Benzin vorgesehenen Behälter leeren.

6.6.1 AUSWURF

Den Flansch des Auswurfs und den Schneckenantrieb der Einstellkurbel alle 5 Betriebsstunden oder vor der Langzeitaufbewahrung schmieren.

6.6.2 SCHNEESCHRAUBENACHSE

Die Schmiernippel der Schneeschraubenachse alle 10 Betriebsstunden mit einer Fettspritze schmieren (Abb. 10). Die Achse immer beim Austausch der Brechbolzen schmieren.

Vor der Langzeitaufbewahrung die Brechbolzen demontieren. Mit Fettspritze schmieren und dann die Schneeschraube frei auf der Achse rotieren lassen, bevor die Brechbolzen wieder festgeschraubt werden.

6.6.3 SCHNECKENGETRIEBE, S in Abb. 10

Das Schneckengetriebe ist ab Werk mit Spezialfett gefüllt. Normalerweise ist kein Auffüllen nötig.

Den Stopfen einmal pro Jahr lösen und kontrollieren, ob das Schneckengetriebe Fett enthält (Abb. 10).

Wenn das Schneckengetriebe undicht ist oder repariert worden ist, muss neues Fett eingefüllt werden.

Benalene # 900 oder ähnliches Fett verwenden.

6.6.4 Mechanik für die Drehung des Auswurfes

Siehe Abb. 21.

Die Abdeckung der Mechanik entfernen.

Wenn sich der Auswurf schwer bedienen lässt, müssen in erster Linie die Zähne (A) geschmiert werden. Wenn das Problem weiterhin besteht, folgende Justierungen vornehmen:

- Lösen Sie die Befestigungsschrauben des Auswurfes eine Viertelumdrehung.
- Justieren Sie das Spiel zwischen den Zähnen am Motor und dem Ring des Auswurfes durch Lösen der Muttern (B). Nach dem Justieren wieder festziehen.

7 SERVICE UND REPARATUREN



Vor allen Servicemaßnahmen immer:

- den Motor abstellen
- den Zündschlüssel abziehen
- das Zündkerzenkabel von der Zündkerze abziehen.

Wenn die Gebrauchsanweisung vorschreibt, dass die Schneefräse nach vorn auf das Räumschild aufgestellt werden soll, muss der Benzintank vorher geleert werden.



Den Benzintank im Freien leeren, wenn der Motor kalt ist. Nicht rauchen. In einen für Benzin vorgesehenen Behälter leeren.

7.1 FEHLERSUCHE

Problem	Mögliche Ursache	Maßnahme
Motor startet nicht.	Zu viel Benzin.	Wiederholte Startversuche mit Vollgas und ausgestelltem Choke
	Wasser im Benzin oder überlagertes Benzin.	Leeren Sie den Tank und füllen Sie neuen Kraftstoff ein.
	Sonstiges.	Den Startvorgang gemäß Handbuch überprüfen.
Motor lässt sich nur schwer starten oder bringt nur wenig Leistung.	Defekte Zündkerze	Zündkerze ersetzen.
	Tankverschlusslüftung blockiert.	Lüftung reinigen.
Schneeschraube dreht sich nicht.	Fremdkörper blockiert die Rotation.	Mit beiliegendem Reinigungsstab säubern.
	Brechbolzen defekt.	Gebrochenen Bolzen tauschen.
	Schneeschraubenriemen schleift.	Riemen und Seilzug justieren.
	Schneeschraubenriemen gerissen.	Riemen austauschen.
Schneeschraube hält nicht an, wenn der Hebel losgelassen wird.	Schneeschraubenriemen nicht justiert.	Riemen justieren.
	Riemenführung der Schneeschraube nicht justiert.	Riemenführung justieren.
Maschine zieht zu einer Seite.	Ungleicher Reifendruck.	Reifendruck anpassen.
	Antrieb an nur einem Rad.	Radsicherung kontrollieren.
	Stützkufen ungleichmäßig justiert.	Abstreichblatt und Stützkufen justieren.
	Abstreichblatt ungleichmäßig justiert.	Abstreichblatt und Stützkufen justieren.

7.2 SCHABKANTE UND STÜTZKUFEN JUSTIEREN

Nach längerer Anwendung nutzt sich die Schabkante ab. Die Schabkante (immer zusammen mit den Stützkufen) so einstellen, dass der richtige Abstand zwischen Schabkante und Unterlage erzielt wird.

Die Schabkante ist wendbar und kann von beiden Seiten abgenutzt werden. Siehe "5.8".

7.3 ALLGEMEINE INFORMATIONEN ZU KEILRIEMEN

Die Keilriemen sind erstmalig nach 2 - 4 Betriebsstunden und dann mitten in der Saison zu kontrollieren (und evtl. einzustellen). Danach sollte zweimal pro Jahr eine Kontrolle erfolgen.

Die Riemen sind Spezialanfertigungen für diese Maschine. Sie sind durch eine autorisierte Servicewerkstatt gegen Originalriemen zu tauschen.

Wenn die Riemen justiert oder ausgetauscht werden, sind die Seilzüge nachzustellen (siehe unten).

7.4 SCHNEESCHRAUBENRIEMEN

7.4.1 Schneeschraubenriemen kontrollieren und justieren

Siehe Abb. 17, 18.

1. Zündschlüssel abziehen.
2. Riemenabdeckung (1) durch Lösen der Schrauben (2) abnehmen. Siehe Abb. 16.
3. Die Spannrolle (B) lösen und ca. 3 mm zum Riemen schieben.
4. Die Spannrollenmutter anziehen.
5. Die Riemenspannung kontrollieren, indem der Hebel für die Schneeschraube heruntergedrückt wird. Der Riemen sollte sich nun einfach 12-13 mm mit einem Finger hineindrücken lassen (Abb. 19)
6. Wenn eine weitere Justierung erforderlich ist, den oben beschriebenen Vorgang wiederholen.
7. Riemenschutz wieder anbringen. Siehe Abb. 16.

7.4.2 Riemenführung der Schneeschraube justieren

Siehe Abb. 17, 18.

1. Zündschlüssel abziehen.
2. Riemenabdeckung (1) durch Lösen der Schrauben (2) abnehmen. Siehe Abb. 16.
3. Den Hebel für die Schneeschraube (20) herunterdrücken (Abb. 1).
4. Den Abstand zwischen Riemenführung und Riemen kontrollieren. Abstand siehe Abb. 18.
5. Wenn eine Justierung erforderlich ist, die Schraube der Riemenführung lockern und den richtigen Abstand einstellen.
6. Die Schraube festziehen.
7. Riemenschutz wieder anbringen.

7.5 ANTRIEBSRIEMEN

Der Riemen hat eine federbelastete Spannrolle. Es ist keine Justierung notwendig. Wenn der Riemen schleift, ist er auszutauschen.

7.6 SEILZÜGE JUSTIEREN

Nach einer Riemenjustierung oder einem Riemenwechsel sind die Seilzüge zu kontrollieren bzw. zu justieren. Siehe unten.

7.6.1 Seilzug der Schneeschraube justieren

1. Zündschlüssel abziehen.
2. Riemenabdeckung (1) durch Lösen der Schrauben (2) abnehmen. Siehe Abb. 16.
3. Hebel für die Schneeschraube herunterdrücken und die Spannrolle beobachten. Wenn der Hebel die halbe Strecke bis zum Griff hinabbewegt wurde, muss die Spannrollenbewegung am Riemen stoppen. (Die Spannrolle kann sich einige Millimeter weiterbewegen, wenn der Hebel ganz nach unten gedrückt wird, siehe Abb. 13.)
4. Bei Bedarf die Feder aushaken und den Seilzug an der Schraube justieren, die mit der Feder verbunden ist. Siehe Abb. 11.
5. Alle Teile in umgekehrter Reihenfolge wieder zusammensetzen.

7.6.2 Antriebsseilzug justieren

Siehe "7.5".

7.7 AUSTAUSCH DER BRECHBOLZEN, R AUF ABB. 10

Die Schneeschrauben sind mit Spezialbolzen an der Achse befestigt, die so konstruiert sind, dass die brechen, wenn etwas im Räumchild hängenbleibt.



Immer Original Brechbolzen verwenden! Andere Bolzentypen können die Schneefräse stark beschädigen.

1. Motor ausstellen.
2. Das Zündkerzenkabel abziehen.
3. Abwarten, bis alle rotierenden Teile zum Stillstand gekommen sind.
4. Alle Fremdkörper, die in der Schneeschraube hängengeblieben sind, entfernen.
5. Die Schneeschraubenachse schmieren (siehe oben).
6. Die Aussparungen in der Achse und der Schneeschraube aufeinander ausrichten.
7. Die Teile des gebrochenen Bolzens entfernen.
8. Einen neuen Original-Brechbolzen montieren.

7.8 SCHEINWERFERLAMPE



Nur STIGA-Originallampe mit 27 W verwenden. Stärkere Lampe zerstören den Scheinwerfer.

Die Glühlampe ist per Bajonetteinfassung im Scheinwerfer befestigt. Siehe Abb. 14. Glühlampe wie folgt ersetzen:

1. Die Glühlampe etwa 30° gegen den Uhrzeigersinn drehen und herausnehmen.
2. Die Kunststoffverriegelung auf jeder Lampenseite lösen und den Kabelanschluss von der Lampe abziehen.
3. Die neue Glühlampe in umgekehrter Reihenfolge einsetzen.

8 AUFBEWAHRUNG



Die Schneefräse niemals mit Kraftstoff im Tank in einem geschlossenen Raum mit schlechter Belüftung aufbewahren. Es können sich Benzingase bilden, die in Verbindung mit offenem Feuer, Funken, brennenden Zigaretten o. ä. Brandgefahr bedeuten.

Wenn die Schneefräse länger als 30 Tage unbenutzt aufbewahrt werden soll, wird empfohlen:

1. Benzintank entleeren.



Den Benzintank im Freien leeren, wenn der Motor kalt ist. Nicht rauchen. In einen für Benzin vorgesehenen Behälter leeren.

2. Motor starten und laufenlassen, bis er aufgrund von Benzinmangel stehenbleibt.
3. Motoröl wechseln, wenn dies nicht in den letzten drei Monaten erfolgt ist.
4. Zündkerze herausdrehen und etwas Motoröl in die Öffnung geben (ca. 30 ml). Den Motor einige Umdrehungen drehen. Zündkerze wieder eindrehen.
5. Die gesamte Schneefräse gründlich reinigen.
6. Alle Schmierpunkte wie unter "SCHMIEREN" beschrieben schmieren.
7. Die Schneefräse auf Beschädigungen untersuchen. Bei Bedarf Schäden reparieren.
8. Evtl. Lackschäden ausbessern.
9. Nackte Metallflächen mit Rostschutzmittel behandeln.
10. Die Schneefräse nach Möglichkeit im Haus aufbewahren.

9 WENN TEILE DEFEKT SIND

Autorisierte Servicewerkstätten führen Reparaturen und Service aus. Sie verwenden Originalersatzteile.

Machen Sie einfachere Reparaturen selbst? Verwenden Sie dann ausschließlich Originalersatzteile. Sie passen immer und erleichtern die Arbeit.

Ersatzteile erhalten Sie bei Ihrem Fachhändler oder bei Servicewerkstätten.

Bei der Bestellung: Geben Sie die Modellbezeichnung, das Kaufjahr sowie die Modell- und Typennummer des Motors an.

10 VERKAUFSBEDINGUNGEN

Es wird eine umfassende Garantie auf Material- und Fabrikationsfehler eingeräumt. Käufer und Anwender müssen die Hinweise in der beigelegten Bedienungsanleitung genau beachten.

Die Garantie deckt keine Schäden bei:

- Nichtbeachtung der mitgelieferten Bedienungsanleitung
- Unachtsamkeit
- falsche oder unzulässige Nutzung oder Montage
- Anwendung von Ersatzteilen, die keine Originalersatzteile sind
- Anwendung von Zubehör, das nicht von Stiga stammt oder von Stiga zugelassen ist

Die Garantie erstreckt sich ebenfalls nicht auf:







- Verschleißteile wie beispielsweise Antriebsriemen, Frässhnecken, Scheinwerfer, Reifen, Sicherheitsbolzen und Seilzüge
- normalen Verschleiß
- Motoren Für diese gelten die Garantiebedingungen der jeweiligen Hersteller.

Es gelten die im Land des Käufers gültigen gesetzlichen Vorschriften. Die darin geregelten Rechte des Käufers werden durch diese Garantie nicht eingeschränkt.

1 SYMBOLS

The following symbols appear on the machine. They are there to remind you of the care and attention required in use.

This is what the symbols mean:

-  Warning.
-  Read the owner's manual before operating the machine.
-  Danger - rotating auger.
-  Danger - rotating fan.
-  Keep hands and feet away from rotating parts.
-  Keep bystanders at a safe distance from the machine.
-  Never point the discharge chute towards bystanders.
-  Before starting work on the machine, remove the ignition key from the machine.
-  Risk of burns.
-  Use hearing protection.
-  Risk of toxic vapours.
-  Risk of fire.

2 SAFETY INSTRUCTIONS

2.1 GENERAL

- Please read through these instructions carefully. Learn all the controls and the correct use of the machine.
- Never allow children or anyone who is not familiar with these instructions to use the snow thrower. Local regulations may impose restrictions as regards the age of the driver.
- Never use the machine if others, particularly children or animals, are in the vicinity.
- Remember that the driver is responsible for accidents that happen to other people or their property.
- Be careful not to trip or fall, especially when reversing the machine.
- Never use the snow thrower under the influence of alcohol or medication and if you are tired or ill.

2.2 PREPARATIONS

- Check the area to be cleared and remove any loose or foreign objects.
- Disengage all controls before starting the engine.
- Never use the snow thrower unless properly dressed. Wear footwear that improves your grip on a slippery surface.
- Warning – Petrol is highly inflammable.
 - a. Always store petrol in containers that are made especially for this purpose.

b. Only fill or top up with petrol outdoors, and never smoke when filling or topping up.

c. Fill with petrol before starting the engine. Never remove the filler cap or fill with petrol while the engine is running or still warm.

d. Screw the filler cap on tightly and wipe up any spilt petrol.

- Adjust the height of the auger housing to ensure it stays above gravel paths.
- Never, under any circumstances, make adjustments while the engine is running (unless otherwise specified in the instructions).
- Allow the snow thrower to adjust to the outdoor temperature before using it.
- Always use protective goggles or a visor during use, maintenance and service.

2.3 OPERATION

- Keep hands and feet away from rotating parts. Always avoid the discharge chute opening.
- The snow thrower must never be used to remove anything but snow
- Be careful when driving on or crossing gravel paths, pavements and roads. Be aware of hidden dangers and traffic.
- Never direct the discharge chute towards a public road or traffic.
- If the snow thrower hits a foreign object, stop the engine, disconnect the spark plug cable and carefully inspect the machine for damage. Repair the damage before using the machine again.
- If the machine starts vibrating abnormally, stop the engine and look for the cause. Vibration is normally a sign of something wrong.
- Stop the engine and disconnect the spark plug cable:
 - a. If the machine steers away from the driving position.
 - b. If the auger housing or discharge chute is blocked and must be cleaned.
 - c. Before beginning repairs or adjustments.
- Always make sure the rotating parts have stopped and all the controls are disengaged before cleaning, repairing or inspection.
- Before leaving the machine unattended, disengage all the controls, put it into neutral gear, stop the engine and remove the ignition key.
- Never run the engine indoors except when taking it in and out of its place of storage. In this case ensure the door to the storage place is open. Exhaust fumes are toxic.
- Never drive across a slope. Move from the top down, and from the bottom to the top. Be careful when changing direction on a slope. Avoid steep slopes.
- Never operate the machine with insufficient protection or without the safety devices in place.
- Existing safety devices must not be disconnected or disengaged.
- Do not alter the engine's regulator setting and do not race the engine. The possibility of personal injury increases when the engine is run at high revs.
- Never use the snow thrower near enclosures, cars, windowpanes, slopes etc. without properly setting the discharge chute deflector.

- Always keep children away from areas to be cleared. Get another adult to keep the children under supervision.
- Do not overload the machine by driving it too fast.
- Take care when reversing. Look behind you before and during reversing to check for any obstacles.
- Never point the discharge chute towards bystanders. Do not allow anyone to stand in front of the machine.
- Disengage the auger when the snow thrower is to be transported or is not in use. Do not drive too fast on slippery surfaces when transporting.
- Only use accessories that are approved by the machine's manufacturer.
- Never drive the snow thrower in bad visibility or without satisfactory lighting.
- Always ensure you have a good balance and a tight grip on the handle.
- Do not touch engine components because they are warm during use. Risk of burn injuries.

2.4 MAINTENANCE AND STORAGE

- Tighten all nuts and screws so that the machine is in safe working condition. Check the shear bolts regularly.
- Always use genuine spare parts. Non-genuine spare parts can entail a risk of injury, even if they fit the machine.
- Never store the machine with petrol in the tank in buildings where the fumes can come into contact with open flames or sparks.
- Allow the engine to cool before putting the machine in store.
- Before a long storage, check the instructions for recommendations.
- Replace damaged warning and instruction stickers.
- Let the engine run a couple of minutes with the auger connected after use. This prevents the auger from freezing solid.

3 ASSEMBLY

Note: Instructions to the left and right sides start from the driving position behind the snow thrower.

3.1 CONTENTS - OUTER PACKING

The packing contains:

- One snow thrower
- One gear rod
- One discharge chute
- One set of instructions
- One assembly kit

In addition, the following are supplied:

- Chute clearing tool (10 in fig. 1)
- Drift cutters (23 in fig. 1)
- Extra break bolts for spare
- Filler cap/fuel meter

3.2 UNPACKING

1. Remove all loose items from the carton.
2. Cut the four corners of the carton and let the sides fall down.
3. Cut off the plastic straps.

3.3 HANDLE, SEE FIG. 2

1. Loosen, but do not remove, the securing nuts in the upper holes.
2. Fold up the upper part of the handle. NOTE! Make sure the control wires do not jam.
3. Fit screws from the outside in the lower holes and assemble with the following parts:
A Screws
D Lock nut
4. Tighten the four nuts.

3.4 SNOW DISCHARGE CHUTE, SEE FIG. 3

1. Place the discharge chute (E) on the flange.
2. Mount the three carriage pieces (F) with two screws each.
3. Tighten properly.
4. Adjust the mechanism that rotates the chute. See 6.6.4.
5. Connect the electrical harness for the deflector. See fig. 4.

3.5 GEAR LEVER, SEE FIG. 5

1. Connect the upper and lower gear rod with two screws, two washers and two nuts.
2. Adjust the rods to max length.
3. Tighten the nuts.

3.6 CHECKING THE CONTROL WIRES

The control wires might need adjusting before using the snow thrower for the first time.

See ADJUSTING THE CONTROL WIRES below.

3.7 TYRE PRESSURE

Check the air pressure in the tyres. See "6.4".

4 CONTROLS



The motor is equipped with a protection grid. The motor may never be started without the grid fitted or with a defect grid.

See fig. 1.

4.1 THROTTLE (2)

Controls the engine's revs. The throttle has three positions:



1. Full throttle



2. Idling.



3. Stop position – the engine is short-circuited.

4.2 CHOKE (5)

Used when starting a cold engine: The choke has two positions:



1. The choke is open



2. The choke is closed (for cold starting)

4.3 PRIMER (4)



Pressing the rubber prime-starter squirts fuel into the carburettor intake pipe to make it easier to start a cold engine.

4.4 IGNITION KEY (3)

Must be fully inserted or the engine will not start. Do not turn the key!



1. Key fully inserted – engine can start.
2. Key pulled out – engine cannot start.

4.5 STARTING HANDLE (1)

Manual cord start with rewinding.

4.6 DIPSTICK (8)

For filling and checking the oil level in the engine. The dipstick has two level marks:
FULL = maximum oil level
ADD = minimum oil level

4.7 FILLER CAP (7)

For filling with petrol.

4.8 FUEL COCK (6)

The fuel cock opens the fuel supply to the carburettor. The fuel cock shall always be closed when the machine is not in use.



1. To the right - open.
2. Downwards - closed.

4.9 OIL DRAINING PLUG (14)

For draining the old engine oil when changing the oil.

4.10 START BUTTON – ELECTRICAL START (11)

Activates the electric starting motor.

4.11 ELECTRIC CABLE – ELECTRICAL START (12)

The cable supplies power to the starting motor. Connect the cable to a 220/230 volt earthed socket via an earthed extension lead. It is wise to use an earth fault breaker.

4.12 SPARK PLUG PROTECTION (22)

The protection is easily removable by hand. The spark plug is located under the protection.

4.13 GEAR LEVER (17)

The machine has 6 forward gears and 2 reverse to regulate the speed.

The gear lever must not be moved if the driving clutch lever is depressed.

4.14 CLUTCH LEVER- DRIVING (20)

Engages the wheels when put into gear and the lever is pushed towards the handle.
Situating on the left side of the handle.

4.15 CLUTCH LEVER- AUGER (16)

Connects the auger and fan when the lever is pushed down towards the handle.
Situating on the right side of the handle.

4.16 ONE HAND CONTROL

The machine is equipped with one hand control, which means that the clutch lever driving can lock the clutch lever auger in activated position. Perform as follows:

1. Start the engine.
2. Press the clutch lever auger and the clutch lever driving.
3. Remove the hand from the clutch lever auger and it will still be activated.

4.17 LEVER, CHUTE DEFLECTOR (18)

Lever at the panel for adjustment of the chute deflector (9)



1. Forwards – longer throwing distance.
2. Backwards – shorter throwing distance.

4.18 SHOES (13)

Used to set the height of the auger housing above the ground.

4.19 CHUTE DEFLECTOR (9)

The chute deflector is adjusted with the lever (18) and determine the throwing distance.

4.20 HANDLE HEATING (21)

The machine is equipped with electrical handle heating. To activate the heating, set the switch in the desired position:



Right - Full heating

Middle - No heating

Left - Light heating

The heating can be activated when the motor is running only.

4.21 HEADLAMP (15)

The headlamp is always activated when the motor is running.

4.22 CHUTE CLEARING TOOL (10)

The chute clearing tool is located in a holder on top of the auger housing. The chute clearing tool must always be used when cleaning the discharge chute and auger.



Always stop the engine before clearing the chute.



Never clear the snow discharge chute with your hand. Risk of serious injury.

4.23 ADJUSTMENT SWITCH (19)

Changes the direction of the discharged snow.



Left - Chute turns to the left

Right - Chute turns to the right.

4.24 TRACTION CONTROL (24)

The traction control facilitates turning. When activated, the left traction wheel is released, when the right wheel continue driving.

Note: Activate the lever before beginning a turn. The lever is more difficult to activate under heavy load.

4.25 DRIFT CUTTERS (23)

The drift cutters facilitate the throwing work when the snow level is higher than the auger house. Fit the edge of the drift cutters (15:T) through the hole in the auger house and secure with the wing nut (15:U).

5 USING THE SNOW THROWER

5.1 GENERAL

Never start the engine until all the above measures under ASSEMBLY have been carried out.



Never use the snow thrower without first reading and understanding the instructions and all the warning and instruction stickers on the machine.



Always use protective goggles or a visor during use, maintenance and service.

5.2 BEFORE STARTING

Check the engine oil before using.



Do not start the engine until filled with oil. The engine can be seriously damaged without oil.

1. Place the machine on a level floor.
2. Loosen the dipstick and fill with oil up to the FULL mark (fig. 7).
3. Use good quality oil marked A.P.I service SF, SG or SH. Use SAE 5W30 - 10W40 oil.
4. The crankcase holds: 0.8 litres.

Always check the oil level before using. The snow thrower must stand on level ground when checking.

5.3 FILL UP THE PETROL TANK

Always use lead-free petrol. Oil-mixed 2-stroke petrol must not be used.

NOTE! Bear in mind that ordinary lead-free petrol is perishable; do not purchase more petrol than can be used within thirty days.

Environmental petrol can be used, i.e. alkylate petrol. This type of petrol has a composition that is less harmful for people and nature.



Petrol is highly inflammable. Always store fuel in containers that are made especially for this purpose.



Store the petrol in a cool, well ventilated place – not in the house. Store the petrol well out of reach for children.



Only fill or top up with petrol outdoors, and never smoke when filling or topping up. Fill with fuel before starting the engine. Never remove the filler cap or fill with petrol while the engine is running or still warm.

Do not fill the petrol tank right to the top. After filling, screw the filler cap on tightly and wipe up any spilt petrol.

5.4 STARTING THE ENGINE (WITHOUT ELECTRICAL START)



Do not touch engine components because they are warm during use. Risk of burn injuries.



Never run the machine indoors. The exhaust fumes contain carbon monoxide, a very toxic gas.

1. Make sure the driving and auger clutch levers are disengaged (fig. 1).
2. Open the fuel cock (6 in fig. 1).

3. Push the throttle to position .
4. Put in the ignition key. Ensure it clicks tight. Do not turn the key!
5. Turn the choke to position . Note: A warm engine does not need the choke.
6. Press the rubber primer-start 2 or 3 times. Make sure the hole is covered when pressing the primer-start (fig. 8). Note: Do not use this function when the engine is warm.
7. Pull on the starter cord until you feel resistance. Start the engine with a sharp pull.
8. When the engine starts, turn the choke anti-clockwise until it is fully open.

5.5 STARTING THE ENGINE (WITH ELECTRICAL START)



Do not touch engine components because they are warm during use. Risk of burn injuries.



Never run the machine indoors. The exhaust fumes contain carbon monoxide, a very toxic gas.

1. Attach the connecting cable to an earthed extension lead. Then connect the extension lead to a 220/230 volt earthed socket.
2. Make sure the driving and auger clutch levers are disengaged (fig. 1).
3. Open the fuel cock (6 in fig. 1).
4. Push the throttle to position .
5. Put in the ignition key. Ensure it clicks tight. Do not turn the key!
6. Turn the choke to position . Note: A warm engine does not need the choke.
7. Press the rubber primer-start 2 or 3 times. Make sure the hole is covered when pressing the primer-start (fig. 8). Note: Do not use this function when the engine is warm.
8. Starting the engine:
 - a. Press the start button to activate the starting motor.
 - b. When the engine starts, release the start button and open the choke by slowly turning the choke lever anti-clockwise to position .
 - c. If the engine stutters, close the choke immediately and gradually open it again.
 - d. First pull out the extension lead from the socket. Then remove the extension lead from the engine.

Note: The electrical starting motor has overload protection. The motor stops automatically when overheated. It will not restart until it has cooled, which takes about 5 - 10 minutes.

5.6 SAFETY TEST

This machine is equipped with several mechanical safety systems, designed to keep the operator safe while using the unit.

After starting and before use of the machine, it is essential to perform the safety test below.

If the unit fails to operate as described, **DO NOT** operate it. In this case, contact an authorised workshop for repair.



Auger test

1. The engine shall be running.
2. Press down the auger lever and the auger shall rotate.
3. Release the auger lever and the auger shall stop within 5 seconds.

Drive test

1. The engine shall be running and the gear lever in 1st gear alt. the speed lever in low speed.
2. Press down the driving lever and the unit shall move.
3. Release the driving lever and the unit shall stop.

5.7 STOPPING

1. Release both clutch levers. Note. If the snow thrower continues rotating - see ADJUSTING THE CONTROL WIRES below.
2. Push the throttle to idling position . Let the engine run on idle a few minutes to melt the snow.
- 3a. Machines without an electric starter:
With the engine running, pull out the start handle a few times to prevent the starting apparatus from freezing. An unusual rattling noise occurs. This does not damage the engine.
- 3b. Machines with an electric starter:
With the engine running, keep the start button pressed in for a few seconds to prevent the starting motor freezing (see above for connecting electric cable). An unusual rattling noise occurs. This does not damage the engine.
4. Push the throttle to the bottom to position .
5. Close the fuel cock (6 in fig. 1).
6. Remove the ignition key. Do not turn the key!

 **If the machine is left unattended, stop the engine and remove the ignition key.**

5.8 STARTING

1. Start the engine as above. Let the engine run a few minutes to warm before use.
2. Set the chute deflector.
3. Turn the adjustment lever and set the deflector to throw the snow in the direction of the wind.

 **For manual models; The gear stick must not be moved if the driving clutch lever is depressed.**

4. Set the gear/speed lever to a suitable position.
5. Press down the auger clutch lever (16 in fig. 1) to activate the auger and discharge fan.

 **Watch out for rotating auger. Keep hands, feet, hair and loose clothing away from any moving parts on the machine.**

6. Press down the drive clutch lever (20 in fig. 1). The snow thrower now moves forward or backwards depending on the gear you have chosen.
7. One-hand-control.



For manual models only; Never actuate the gear lever when the one-hand-control or the drive lever is actuated. This will serious damage the friction wheel.

5.9 DRIVING TIPS

1. Always run the engine on full throttle or next best.



The silencer and surrounding parts become very hot when the engine is running. Risk of burns.

2. Always adapt the speed to the snowy conditions. Regulate the speed with the gear stick not the throttle.
3. Snow is more effectively removed directly after falling.
4. Always throw the snow in the direction of the wind if possible.
5. Adjust the shoes with the screws (13 in fig. 1) to suit the ground conditions:
 - On flat ground, e.g. asphalt, the shoes should be about 3 mm under the scraping blade.
 - On uneven ground, e.g. gravel paths, the shoes should be about 30 mm under the scraping blade.



Always adjust the shoes so that gravel and stones are not fed into the snow thrower. There is a risk for personal injury if these are thrown out at high speed.

Ensure the shoes are adjusted the same on both sides.

6. Adapt the speed so that the snow is thrown in an even stream.
7. If snow level is higher than the auger house, use the drift cutters mounted on the snow thrower.



If snow fastens in the chute do not try to remove it before:

- Releasing both clutch levers.
- Stopping the engine.
- Removing the ignition key.
- Disconnecting the cable from the spark plug.
- Do not put your hand inside the chute or auger. Use the tool supplied.

5.10 AFTER USE

1. Check for loose or damaged parts. If required, change damaged parts.
2. Tighten loose screws and nuts.
3. Brush all the snow from the machine.
4. Move all the controls backwards and forwards a few times.
5. Put the choke in position .
6. Disconnecting the starting cable from the spark plug.



Do not cover the machine while the engine and silencer are still warm.

6 MAINTENANCE

6.1 MAINTENANCE SCHEDULE

Service item	Frequency	Type	Par.
Safety test	Before every start		5.6
Motor oil change	After 2 hour and then every 50:th hour.	SAE 5W30 - 10W40	6.2
Drive belts, check	After 2 hour and then every year.		7.4 7.5 7.6
Auger shaft, lubricate	10 hour	Lithium grease	6.6.2
Mechanism for chute rotation, lubricate/check	10 hour	10W oil	6.6.4.
Deflector, lubricate	10 hour	10W oil	-
Wires, lubricate	10 hour	10W oil	6.6
Linkages, lubricate	10 hour	10W oil	6.6
Tyre pressure, check	50 hour		6.4
Auger worm gear, check	50 hour	Winter weight worm gear oil	6.6.3
Spark plug check/replace	100 hour	RC124YC	6.3

6.2 OIL CHANGE

Change the oil the first time after 2 hours of operation, and subsequently every 50 hours of operation or once a season. Change oil when the engine is warm.



The engine oil may be very warm if it is drained off directly after the engine is shut off. So allow the engine to cool a few minutes before draining the oil.

1. Lean the snow thrower slightly to the right so that the oil draining plug (14 in fig. 1) is the lowest point of the engine.
2. Unscrew the oil draining plug.
3. Let the oil run out into a container.
4. Screw back the oil draining plug.
5. Fill with new oil: See BEFORE STARTING above for type and amount.

6.3 SPARK PLUG

Check the spark plug once a year or every hundred hours of use.

Clean or change the plug if the electrodes are burned. The engine manufacturer recommends: RC124YC or equivalent. Correct spark gap: 0.7-0.8 mm.

The spark plug is accessible under the protection plate in fig. 9.

6.4 TYRE PRESSURE

The air pressure should be equal in both tires for best performance. Be sure to keep caps on valves to prevent entry of debris into the valve stem when tires are filled. The recommended air pressures are shown in the table below.

Machine	Pressure
1371PRO	1.0 bar
1581PRO	1.0 bar

6.5 CARBURETTOR

The carburettor is factory set. If adjustment is required, contact an authorised service station.

6.6 LUBRICATION



No service must be carried out before:

- The engine has stopped.
- The ignition key has been removed.
- The cable has been disconnected from the spark plug.

If the instructions say that the machine is to be lifted at the front and rested on the auger housing then the petrol tank must be emptied.



Empty the petrol tank outdoors when the engine is cold. Do not smoke. Empty into a container designed for petrol.

6.6.1 Discharger

Lubricate the discharger flange and the adjustment lever worm gear every 10:th hour of use and before long time storage.

6.6.2 The auger shaft

Lubricate the auger shaft lubricating nipples with a grease gun every 10th hour of use (fig. 10). Always lubricate the shaft when changing the shear bolts.

Dismantle the bolts for long time storage. Lubricate with the grease gun and then rotate the auger freely on the shaft before replacing the bolts.

6.6.3 Worm gear (S in fig. 10)

The worm gear is filled with special lubricant at the factory. Refilling is not normally required.

Loosen the plug once a year and check if the worm gear contains lubricant (fig. 10).

If it is leaking or has been repaired it must be refilled with lubricant. The worm gear holds 92 grams of lubricant at the most.

Use Benalene #900 Grease or similar.

6.6.4 Mechanism for chute rotation

See fig. 21.

Remove the cover.

If the chute is difficult to operate, first lubricate the gear (A). If it is still difficult to operate, adjust accordingly to one or both of the following:

- Loosen the chute retainer screws a 1/4-turn.
- Loosen the nuts (B) and adjust the mesh between the motor gear and the chute gear. Tighten the nuts when adjustment is finished.

7 SERVICE AND REPAIRS



No service must be carried out before:
 - The engine has stopped.
 - The ignition key has been removed.
 - The starting cable has been disconnected from the spark plug.

If the instructions say that the machine is to be lifted at the front and rested on the auger housing then the petrol tank must be emptied.



Empty the petrol tank outdoors when the engine is cold. Do not smoke. Empty into a container designed for petrol.

7.1 TROUBLESHOOTING

Problem	Possible cause	Remedy
Engine fails to start.	Engine flooded.	Repeated start attempts with full throttle choke OFF
	Water in fuel or old fuel.	Drain tank and refill with fresh fuel.
	Other.	Check carefully the start procedure according to this manual.
Engine starts hard or runs poorly.	Spark plug faulty.	Replace the spark plug.
	Fuel cap ventilation is blocked.	Clear the ventilation.
Auger does not rotate.	Foreign matter blocking.	Clean the auger with the supplied stick.
	Shear pin broken.	Replace the broken pin.
	Auger drive belt slipping.	Adjust the belt and wire.
	Auger drive belt broken.	Replace the belt.
Auger does not stop when the lever is released.	Auger drive belt is out of adjustment.	Adjust the belt.
	Auger drive guide is out of adjustment.	Adjust the guide.
Snowthrower veers to one side.	Tire pressure not equal.	Adjust the tire pressure
	Only one wheel drives.	Check the wheel locks.
	Shoes uneven adjusted.	Adjust scraper blade and shoes.
	Scraper blade uneven adjusted.	Adjust scraper blade and shoes.

7.2 ADJUSTING THE SCRAPER BLADE AND SHOES

The scraper blade and shoes gets worn after a long term of use.

Adjust the scraper blade (always together with the shoes) until desired distance to the ground.

The scraper blade and the shoes are reversible and can be used on both sides.

See "5.9".

7.3 GENERAL ABOUT BELTS

The drive belts should be checked (and adjusted if required) for the first time after 2 – 4 hours use and then the middle of each season. They should thereafter be checked twice a year.

The belts are specially designed for this machine. They must be replaced by new genuine belts provided by your retailer or authorised service station.

When the belts are adjusted or replaced, the control wires must also be adjusted (see below).

7.4 THE AUGER BELT

7.4.1 Check and adjustment of the auger belt

See fig. 17, 18.

1. Remove the ignition key.
2. Remove the belt protective cover (1) by loosening the screws (2). See fig. 16.
3. Loosen the tension-pulley (B) and move it about 3 mm towards the belt.
4. Tighten the tension pulley nut.
5. Check the belt tension by pressing down the auger clutch lever. With a finger, you should be able to push the belt about 12 - 13 mm without any great power (fig. 19).
6. Repeat the above procedure if further adjustment is required.
7. Reassemble the belt protection. See fig. 16.

7.4.2 Adjustment of auger belt guide

See fig. 17, 18.

1. Remove the ignition key.
2. Remove the belt protective cover (1) by loosening the screws (2). See fig. 16.
3. Activate the auger clutch lever (20) in fig. 1.
4. Check the distance between the belt guide and the belt. See fig. 18 according the distance.
5. If adjustment is required, loosen the screw to the belt guide and set the correct distance.
6. Tighten the screw properly.
7. Reassemble the belt protection.

7.5 DRIVE BELT

The belt has a spring-loaded tension pulley. Adjustment is not required. If the belt slips, change it.

7.6 ADJUSTING THE CONTROL WIRES

When the belts are adjusted or replaced, the control wires must also be checked/adjusted (see below).

7.6.1 Adjusting auger wire

1. Remove the ignition key.
2. Dismantle the belt cover (1) by loosening the screw (2). See fig. 16.
3. Actuate the auger drive lever and observe the tension pulley. When the auger lever is in its half way of movement against the handle, the pulley movement shall stop against the belt (the pulley is allowed to move a few mm during the last half of movement of the lever). See fig. 13.
4. If necessary, unhook the spring and adjust the wire at the screw, connected to the spring. See fig. 13.
5. Reassemble all parts in the reverse order.

7.6.2 Adjusting drive wire

See "7.5".

7.7 REPLACING THE SHEAR BOLTS (R IN FIG. 10)

The auger is fastened to the shaft by special bolts that are designed to break if something gets stuck in the auger housing.



Always use genuine spare parts. Other types of bolts could cause serious damage to the machine.

1. Stop the engine.
2. Disconnect the ignition cable from the spark plug.
3. Ensure all the rotating parts have stopped.
4. Remove the object that has fastened in the auger.
5. Lubricate the auger shaft (see above).
6. Align the holes in the shaft and auger.
7. Remove the broken bolt parts.
8. Assemble a new original shear bolt.

7.8 HEADLAMP BULB



Only 27 W original spare part bulb is allowed to be used. Bulbs with higher power will damage the headlamp.

The headlamp bulb is fitted to the headlamp by a bayonet socket. See fig. 14. To replace the bulb proceed as follows:

1. Turn the bulb about 30° CCW and pull it out.
2. Release the plastic locks at each side of the bulb and pull off the cable connection from the bulb.
3. Fit the new bulb in the reverse order.

8 STORAGE



Never store the snow thrower with petrol in the tank in a confined area with bad ventilation. Petrol fumes could reach open flames, sparks, cigarettes etc.

If the snow thrower is to be stored for a longer period than 30 days, the following measures are recommended:

1. Empty the petrol tank.



Empty the petrol tank outdoors when the engine is cold. Do not smoke. Empty into a container designed for petrol.

2. Start the engine and let it run until it stops due to lack of fuel.
3. Change the engine oil if it has not been done for 3 months.
4. Remove the spark plug and empty a little engine oil (about 30ml) in the hole. Crank the engine a couple of times. Screw back the spark plug.
5. Clean the whole snow thrower thoroughly.
6. Lubricate all the parts as shown in LUBRICATING above.
7. Inspect the snow thrower for damage. Repair if necessary.
8. Touch up any paint damage.
9. Rust protect the metal surfaces.
10. Store the snow thrower indoors if possible.

9 IF SOMETHING BREAKS

Authorised service workshops carry out repairs and guarantee service. Always use genuine spare parts.

Do you carry out simple repairs yourself? Always use genuine spare parts. They fit perfectly and make the work much easier.

Spare parts are available at your retailer and service station.

When ordering spare parts: Specify the model, year of purchase, the engine model and type number.

10 PURCHASE TERMS

A full warranty is issued against manufacturing and material defects. The user must carefully follow the instructions given in the enclosed documentation.

Exceptions:

The warranty does not cover damage due to:

- Neglect by the user to acquaint themselves with accompanying documentation
 - Carelessness
 - Incorrect and non-permitted use or assembly
 - The use of non-genuine spare parts
 - The use of accessories not supplied or approved by GGP
- Neither does the guarantee cover:
- Wear parts such as drive belts, augers, headlights, wheels, shear bolts and wires
 - Normal wear
 - Engines. These are covered by the engine manufacturer's warranties, with separate terms and conditions.

The purchaser is covered the national laws of each by each country. The rights to which the purchaser is entitled with the support of these laws are not restricted by this warranty.

1 SYMBOLEN

Op de machine vindt u de volgende symbolen om u eraan te herinneren dat tijdens het gebruik voorzichtigheid en oplettendheid geboden zijn.

Betekenis van de symbolen:



Waarschuwing.



Lees de gebruiksaanwijzing voordat u de machine gaat gebruiken.



Gevaar - draaiende vijzel.



Gevaar - draaiende ventilator.



Houd uw handen en voeten uit de buurt van draaiende onderdelen.



Houd omstanders op een veilige afstand van de machine.



Richt de uitvoerpijp nooit op omstanders.



Haal de contactsleutel uit de machine voordat u met de werkzaamheden aan de machine begint.



Kans op brandwonden.



Draag altijd gehoorbescherming.



Kans op giftige dampen.



Brandgevaar.

2 VEILIGHEIDSINSTRUCTIES

2.1 ALGEMEEN

- Lees deze instructies zorgvuldig door. Zorg dat u bekend bent met de werking van alle bedieningsmechanismen en het juiste gebruik van de machine.
- Laat kinderen of anderen die niet op de hoogte zijn van deze instructies de sneeuwrees niet gebruiken. In gemeentelijke verordeningen kunnen beperkingen worden aangegeven voor de leeftijd van de bestuurder.
- Gebruik de machine nooit wanneer anderen, met name kinderen of dieren, in de buurt zijn.
- De bestuurder is aansprakelijk voor ongelukken bij anderen of schade aan het eigendom van anderen.
- Zorg dat u niet struikelt of valt, vooral bij het achteruit bewegen van de machine.
- Gebruik de sneeuwrees niet wanneer u onder invloed bent van alcohol of geneesmiddelen of als u vermoeid of ziek bent.

2.2 VOORBEREIDING

- Controleer het werkgebied van de sneeuwrees en verwijder losse of vreemde voorwerpen.
- Schakel alle bedieningselementen uit voordat u de motor start.
- Gebruik de sneeuwrees alleen als u geschikte werkkleding draagt. Draag schoenen die een goede grip op de gladde ondergrond hebben.

- Waarschuwing - benzine is uiterst brandbaar.
 - a. Bewaar benzine in een speciaal daarvoor bestemde tank.
 - b. Vul alleen buitenshuis benzine bij en rook niet tijdens het bijvullen.
 - c. Vul benzine bij voordat u de motor start. Verwijder de vuldop nooit en vul de machine nooit met benzine als de motor loopt of nog warm is.
 - d. Draai de vuldop stevig vast en veeg gemorste benzine weg.
- Pas de hoogte van de vijzelbehuizing aan zodat deze boven grindpaden uitsteekt.
- Stel de machine nooit opnieuw af als de motor loopt (tenzij anders aangegeven in de instructies).
- Laat de sneeuwrees wennen aan de buitentemperatuur voordat u deze in gebruik neemt.
- Draag tijdens onderhoud en service altijd een veiligheidsbril of een vizier.

2.3 GEBRUIK

- Blijf met uw handen en voeten uit de buurt van draaiende onderdelen. Vermijd contact met de opening van de uitvoerpijp.
- Gebruik de sneeuwrees uitsluitend voor het ruimen van sneeuw.
- Wees voorzichtig bij het rijden op of oversteken van grindpaden, trottoirs en wegen. Wees bedacht op verborgen gevaren en het verkeer.
- Richt de uitvoerpijp nooit op de openbare weg of het verkeer.
- Als de sneeuwrees op een vreemd voorwerp stoot, stopt u de motor, haalt u de bougiekabel los en controleert u de machine op beschadigingen. Herstel de schade voordat u de machine weer gaat gebruiken.
- Als de machine abnormaal gaat trillen, stopt u de motor en gaat u op zoek naar de oorzaak. Trillen duidt doorgaans op een probleem.
- Stop de motor en haal de bougiekabel los:
 - a. als de machine in plaats van in de rijrichting een bepaalde kant op trekt.
 - b. als de vijzelbehuizing of de uitvoerpijp blokkeert en gereinigd moet worden.
 - c. voordat u reparaties of aanpassingen gaat uitvoeren.
- Zorg dat alle draaiende onderdelen zijn gestopt en de bedieningselementen zijn uitgeschakeld voordat u de machine gaat schoonmaken, repareren of inspecteren.
- Voordat de machine onbeheerd wordt achtergelaten, moeten alle bedieningselementen worden uitgezet, de versnelling in de neutraal worden gezet, de motor worden gestopt en de contactsleutel worden verwijderd.
- Laat de motor nooit binnenshuis draaien, behalve bij het in- en uitrijden van de stalplaats. Zorg er altijd voor dat de deur van de stalplaats geopend is. Uitlaatgassen zijn giftig.
- Rijd nooit dwars over een helling. Rijd van boven naar beneden en van beneden naar boven. Wees voorzichtig bij het veranderen van richting op een helling. Vermijd steile hellingen.
- Gebruik de machine nooit met te weinig bescherming of zonder dat de veiligheidsmechanismen zijn geplaatst.
- U mag bestaande veiligheidsmechanismen niet losmaken of uitschakelen.

- Verander de instelling van de regelaar van de motor niet en laat de motor niet op een te hoog toerental draaien. Bij hoge toerentallen van de motor neemt de kans op letsel toe.
- Gebruik de sneeuwrees nooit in de buurt van hekken, auto's, ruiten, hellingen enz. zonder dat de blaasinrichting van de uitvoerpijp correct is afgesteld.
- Houd kinderen uit de buurt van het werkgebied. Zorg dat een andere volwassene op de kinderen let.
- Overbelast de machine niet door er te snel mee te rijden.
- Wees altijd voorzichtig bij het achteruit bewegen. Kijk achter u voordat en terwijl u achteruit beweegt, om te controleren of er geen obstakels aanwezig zijn.
- Richt de uitvoerpijp nooit op omstanders. Laat niemand voor de machine staan.
- Ontkoppel de vijzel als u de sneeuwrees gaat vervoeren of als deze niet in gebruik is. Rijd niet te snel op een gladde ondergrond tijdens het vervoer.
- Gebruik alleen accessoires die zijn goedgekeurd door de fabrikant van de machine.
- Gebruik de sneeuwrees niet bij slecht zicht of zonder goede verlichting.
- Zorg altijd voor een goede balans en een goede grip op de handgreep.
- Raak nooit motoronderdelen aan, omdat die tijdens het gebruik heet worden. Er bestaat een gevaar voor brandwonden.

2.4 ONDERHOUD EN STALLING

- Zet alle schroeven en moeren zo vast dat de machine veilig kan worden gebruikt. Loop alle bouten regelmatig na.
- Gebruik altijd originele reserveonderdelen. Niet-originele reserveonderdelen kunnen verwondingen veroorzaken, ook al passen ze in de machine.
- Stal de machine nooit met benzine in de tank in gebouwen waar de dampen in aanraking kunnen komen met open vuur of vonken.
- Laat de motor afkoelen voordat u de machine stalt.
- Raadpleeg de aanbevelingen in de instructies voordat u de machine voor langere tijd stalt.
- Vervang beschadigde waarschuwings- en instructiestickers.
- Laat de motor na gebruik een aantal minuten doorlopen met aangekoppelde vijzel. Dit voorkomt dat de vijzel vastvriest.

3 MONTAGE

Opmerking: De instructies over de linker- en rechterkant gaan uit van de startpositie achter de sneeuwrees.

3.1 INHOUD - BUITENVERPAKKING

De verpakking bevat:

- Eén sneeuwrees
- Eén versnellingsstang
- Eén uitvoerpijp
- Eén setje met instructies
- Eén montagekit

Daarnaast wordt meegeleverd:

- Gereedschap voor het legen van de uitvoerpijp (10 in fig. 1)
- Sneeuwmessen (23 in fig. 1)
- Extra rembouten als reserve
- Vuldop/benzinometer

3.2 UITPAKKEN

1. Haal alle losse onderdelen uit de verpakking.
2. Snijd de vier hoeken los en laat de zijanten van de verpakking neervallen.
3. Snijd de plastic straps door.

3.3 HANDGREEP, ZIE FIG. 2

1. Haal de borgmoeren in de bovenste gaten los, maar verwijder ze niet.
2. Klap het bovenste deel van de handgreep omhoog. LET OP! Let erop dat de bedrading niet vast komt te zitten.
3. Plaats schroeven van buitenaf in de onderste gaten en monteer de volgende onderdelen:
A Schroeven
D Borgmoer
4. Haal de vier moeren aan.

3.4 UITVOERPIJP, ZIE FIG. 3

1. Plaats de uitvoerpijp (E) op de flens.
2. Monteer de drie onderste delen (F) met ieder twee schroeven.
3. Stevig vastdraaien.
4. Stel het mechanisme dat de uitvoerpijp laat draaien af. Zie 6.6.4.
5. Sluit alle elektrische verbindingen voor de blaasinrichting aan. Zie fig. 4.

3.5 VERSNELLINGSHENDEL, ZIE FIG. 5.

1. Sluit de bovenste en onderste versnellingsstang aan met behulp van twee schroeven, twee ringen en twee moeren.
2. Stel de stangen af op de maximale lengte.
3. Haal de moeren aan.

3.6 CONTROLEREN VAN DE BEDRADINGEN

Het kan zijn dat de bedrading moet worden aangepast voordat de sneeuwrees voor het eerst gebruikt wordt.

Zie AANPASSEN BEDRADING hieronder.

3.7 BANDENSPANNING

Controleer de bandenspanning. Zie "6.4".

4 BEDIENINGSELEMENTEN



De motor is voorzien van een beschermrooster. De motor mag nooit zonder rooster of met een defect rooster worden gestart.

Zie fig. 1.

4.1 GASHENDEL (2)

Stuurt het toerental van de motor aan. De hendel heeft drie standen:



1. Vol gas



2. Stationair.



3. Stopstand - de motor is kortgesloten.

4.2 CHOKE (5)

Te gebruiken bij het starten van een koude motor: De choke heeft twee standen:



1. De choke is open



2. De choke is gesloten (voor koude start)

4.3 BRANDSTOFINSPUITING (4)



Door op de rubberen knop voor brandstofinspuiting te drukken, wordt er brandstof in de slang naar de carburateur gespoten en wordt het starten van een koude motor gemakkelijker.

4.4 CONTACTSLEUTEL (3)

Moet volledig worden ingestoken om de motor te kunnen starten. Draai de sleutel niet!



1. Sleutel volledig ingestoken - motor kan starten.
2. Sleutel verwijderd - motor kan niet starten.

4.5 STARTHENDEL (1)

Handmatige start met een terugrollend koord.

4.6 PEILSTOK (8)



Voor het bijvullen en controleren van het oliepeil in de motor. De peilstok heeft markeringen op twee niveaus:

FULL = oliepeil maximaal

ADD = oliepeil minimaal

4.7 VULDOP (7)



Voor het bijvullen van benzine.

4.8 BRANDSTOFKRAAN (6)

De brandstofkraan opent de brandstoftoevoer naar de carburateur. Als de machine niet in gebruik is, is de brandstofkraan altijd gesloten.



1. Naar rechts - open.



2. Naar beneden - gesloten.

4.9 OLIEAFTAPPLUG (14)

Voor het aftappen van oude motorolie tijdens het ververset van de olie.

4.10 STARTKNOP - ELEKTRISCHE START (11)

Activeert de elektrische startmotor.

4.11 STROOMKABEL - ELEKTRISCHE START (12)

De kabel levert vermogen aan de startmotor. Sluit de kabel via een geaard verlengsnoer aan op een geaard stopcontact van 220/230 volt. Het is verstandig om een geaarde stroomonderbreker te gebruiken.

4.12 BOUGIEBESCHERMING (22)

Deze bescherming kan eenvoudig met de hand worden verwijderd. De bougie bevindt zich onder de bescherming.

4.13 VERSNELLINGSHENDEL (17)

De machine heeft 6 versnellingen vooruit en 2 versnellingen achteruit om de snelheid te regelen.

Als de koppelingshendel is ingedrukt, mag de versnellingshendel niet worden bewogen.

4.14 KOPPELINGSHENDEL - RIJDEN (20)



Stuurt de wielen aan in de versnelling en als de hendel richting de handgreep wordt gedruwd.

Zit aan de linkerkant van de handgreep.

4.15 KOPPELINGSHENDEL - VIJZEL (16)



Schakelt de vijzel en de ventilator in als de hendel richting de handgreep wordt gedruwd.

Zit aan de rechterkant van de handgreep.

4.16 BEDIENING MET ÉÉN HAND

De machine is voorzien van een bediening met één hand. Dat betekent dat als de koppelingshendel van de vijzel is geactiveerd, de koppelingshendel voor rijden wordt geblokkeerd. Zo gaat u te werk:

1. Start de motor.
2. Duw de koppelingshendel van de vijzel en de koppelingshendel voor rijden in.
3. Als u nu uw hand van de koppelingshendel rijden haalt, blijft deze geactiveerd.

4.17 HENDEL, BLAASINRICHTING (18)

Hendel op het paneel voor het afstellen van de blaasinrichting (9)



1. Vooruit - grote uitwerpafstand.
2. Achteruit - kleine uitwerpafstand.

4.18 GELEIDERS (13)

Worden gebruikt om de hoogte van de vijzelbehuizing boven de grond in te stellen.

4.19 BLAASINRICHTING (9)

Stel de blaasinrichting afgesteld met de hendel (18) en bepaal vervolgens de uitwerpafstand.

4.20 HANDGRIEPVERWARMING (21)

De machine is uitgerust met een elektrische handgreepverwarming. Om deze verwarming te activeren, zet u de schakelaar in de gewenste positie:



Rechts - maximale verwarming

Midden - geen verwarming

Links - lichte verwarming

De verwarming kan alleen worden ingeschakeld als de motor draait.

4.21 KOPLAMP (15)

De koplamp is altijd aan als de motor draait.

4.22 GEREEDSCHAP VOOR HET LEGEN VAN DE UITVOERPIJP (10)

Het gereedschap voor het legen van de uitvoerpijp bevindt zich in een houder op de vijzelbehuizing. Dit gereedschap moet altijd worden gebruikt bij het schoonmaken van de uitvoerpijp en de vijzel.



Zet de motor altijd uit voordat u de uitvoerpijp gaat legen.



Haal de uitvoerpijp nooit met de hand leeg. Kans op ernstig letsel.

4.23 AFSTELSCHAKELAAR (19)

Verandert de richting van de uitgeworpen sneeuw.



Links - uitvoerpijp draait naar links

Rechts - uitvoerpijp draait naar rechts.

4.24 TREKKRACHTREGELING (24)

De trekkrachtregeling maakt het mogelijk om te draaien. Indien geactiveerd, wordt het linker aangedreven wiel ontkoppeld, terwijl het rechter wiel doordraait.

Opmerking: Activeer de hendel voordat de bocht wordt ingezet. De hendel is lastig te activeren bij zware belasting.

4.25 SNEEUWMESSEN (23)

Dankzij de sneeuwmessen is het uitwerpen ook mogelijk als het sneeuwniveau hoger is dan de vijzelbehuizing. Monteer de hoek van de sneeuwmessen (15:T) via het gat in de vijzelbehuizing en zet de messen vast met een vleugelmoer (15:U).

5 DE SNEEUWFREES GEBRUIKEN

5.1 ALGEMEEN

Start de motor pas als alle onder MONTAGE beschreven maatregelen zijn uitgevoerd.



Gebruik de sneeuwfrees niet voordat u de instructies en alle waarschuwings- en instructiestickers op de machine hebt gelezen en begrepen.



Draag tijdens onderhoud en service altijd een veiligheidsbril of een vizier.

5.2 VOOR HET STARTEN

Controleer vóór gebruik de motorolie.



Start de motor niet voordat de olie voldoende is bijgevuld. Zonder olie kan de motor ernstig beschadigd raken.

1. Zet de machine op een vlakke ondergrond.
2. Haal de peilstok eruit en vul het reservoir tot aan de FULL-markering met olie bij (fig. 7).
3. Gebruik een hoogwaardige olie aangeduid met A.P.I service SF, SG of SH.
Gebruik SAE 5W30 - 10W40-olie.
4. De inhoud van het carter is: 0,8 liter.

Controleer het oliepeil altijd voorafgaand aan gebruik. Tijdens deze controle moet de sneeuwfrees op een vlakke ondergrond staan.

5.3 DE BENZINETANK VULLEN

Gebruik altijd loodvrije benzine. Voeg nooit mengsmering voor tweetaktmotoren aan de benzine toe.

LET OP! Denk erom dat normale loodvrije benzine beperkt houdbaar is. Koop niet meer benzine dan u binnen 30 dagen gebruikt.

U kunt ook milieuvriendelijke benzine gebruiken, d.w.z. gealkyleerde benzine. Dit type benzine heeft een samenstelling die minder schadelijk is voor mens en milieu.



Benzine is uiterst brandbaar. Bewaar benzine altijd in een speciaal daarvoor bestemde tank.



Bewaar de benzine op een koele, goed geventileerde plaats - niet in huis. Bewaar de benzine buiten het bereik van kinderen.



Vul alleen buitenshuis benzine bij en rook niet tijdens het bijvullen. Vul de tank voordat u de motor start. Verwijder de vuldop nooit en vul de machine nooit met benzine als de motor loopt of nog warm is.

Vul de benzinetank niet helemaal tot aan de rand. Draai na het vullen de vuldop stevig vast en veeg gemorste benzine weg.



5.4 DE MOTOR STARTEN (ZONDER ELEKTRISCHE START)



Raak nooit motoronderdelen aan, omdat die tijdens het gebruik heet worden. Er bestaat een gevaar voor brandwonden.



Laat de machine nooit binnenshuis draaien. De uitlaatgassen bevatten koolmonoxide, een uiterst giftig gas.

1. Zorg ervoor dat de koppelingshendels voor rijden en vijzel zijn uitgeschakeld (fig. 1).
2. Open de brandstofkraan (6 in fig. 1).
3. Zet de gashendel in positie .
4. Plaats de contactsleutel. Let erop dat de sleutel vastklikt. Draai de sleutel niet!
5. Zet de choke in positie . Opmerking: Bij een warme motor is de choke niet nodig.
6. Druk 2 of 3 keer op de rubberen knop voor brandstofinspuiting. Zorg ervoor dat de opening is afgedekt als de knop voor brandstofinspuiting wordt ingedrukt (fig. 8). Opmerking: Gebruik deze functie niet als de motor warm is.
7. Trek aan het startkoord totdat u een weerstand voelt. Start de motor met een korte, felle ruk aan het startkoord.
8. Als de motor start, draait u de choke linksom totdat deze volledig is geopend.



5.5 DE MOTOR STARTEN (MET ELEKTRISCHE START)



Raak nooit motoronderdelen aan, omdat die tijdens het gebruik heet worden. Er bestaat een gevaar voor brandwonden.



Laat de machine nooit binnenshuis draaien. De uitlaatgassen bevatten koolmonoxide, een uiterst giftig gas.

1. Sluit de aansluitkabel aan op een geaard verlengsnoer. Steek het verlengsnoer daarna in een geaard stopcontact van 220/230 volt.
2. Zorg ervoor dat de koppelingshendels voor rijden en vizel zijn uitgeschakeld (fig. 1).
3. Open de brandstofkraan (6 in fig. 1).
4. Zet de gashendel in positie .
5. Plaats de contactsleutel. Let erop dat de sleutel vastklikt. Draai de sleutel niet!
6. Zet de choke in positie . Opmerking: Bij een warme motor is de choke niet nodig.
7. Druk 2 of 3 keer op de rubberen knop voor brandstofinspuiting. Zorg ervoor dat de opening is afgedekt als de knop voor brandstofinspuiting wordt ingedrukt (fig. 8). Opmerking: Gebruik deze functie niet als de motor warm is.
8. De motor starten:
 - a. Druk op de startknop om de startmotor in te schakelen.
 - b. Laat de startknop los als de motor start en open de choke door de hendel langzaam linksom te draaien naar positie .
 - c. Sluit de choke direct als de motor begint te sputteren en probeer deze vervolgens weer langzaam te openen.
 - d. Haal eerst het verlengsnoer uit het stopcontact. Verwijder daarna het verlengsnoer van de motor.

Opmerking: De elektrische startmotor is voorzien van een overbelastingsbeveiliging. Bij oververhitting stopt de motor automatisch. Herstarten is dan pas weer mogelijk als de motor is afgekoeld, normaal gesproken na ongeveer 5-10 minuten.

5.6 VEILIGHEIDSTEST

Deze machine is uitgerust met een aantal mechanische veiligheidssystemen, die speciaal zijn ontwikkeld voor de veiligheid van de operator tijdens het gebruik van deze machine.

Na het starten en vóór het gebruik van de machine is het van essentieel belang om de onderstaande veiligheidstest uit te voeren.

Als de machine niet naar behoren functioneert, **GEBRUIKT U DEZE NIET**. Neem dan voor reparatie contact op met een erkende dealer.



Vizeltest

1. Laat de motor draaien.
2. Druk de vizelhendel in zodat de vizel begint te draaien.
3. Laat de vizelhendel los. De vizel moet binnen 5 seconden stoppen.

Rijtest

1. Laat de motor draaien met de versnellingshendel in de eerste versnelling of de snelheidshendel op lage snelheid.
2. Druk de rijhendel in zodat de machine begint te bewegen.
3. Laat de rijhendel los. De machine moet stoppen.

5.7 STOPPEN

1. Laat beide koppelingshendels los. Opmerking. Als de sneeuwrees blijft draaien - zie AANPASSEN BEDRADING hieronder.
2. Zet het gas op stationair . Laat de motor een paar minuten stationair draaien om de sneeuw te laten smelten.
- 3a. Machines zonder een elektrische starter:
Trek de starthandgreep een paar keer uit terwijl de motor draait om te voorkomen dat het startmechanisme bevroert. U hoort een ongebruikelijk ratelend geluid. Hierdoor raakt de motor niet beschadigd.
- 3b. Machines met een elektrische starter:
Houd de startknop een aantal seconden ingedrukt als de motor draait om te voorkomen dat de startmotor bevroert (zie hierboven voor het aansluiten van de stroomkabel). U hoort een ongebruikelijk ratelend geluid. Hierdoor raakt de motor niet beschadigd.
4. Druk het gas omlaag naar positie .
5. Sluit de brandstofkraan (6 in fig. 1).
6. Haal de contactsleutel eruit. Draai de sleutel niet!



Als u de machine onbeheerd achterlaat, moet u de motor stoppen en de contactsleutel verwijderen.

5.8 STARTEN

1. Start de motor zoals hierboven. Laat de motor vóór gebruik een aantal minuten warmdraaien.
2. Stel de blaasinrichting in.
3. Draai de instelhendel en stel de blaasinrichting in om de sneeuw in de richting van de wind uit te werpen.



Voor handmatige modellen: als de koppelingshendel is ingedrukt, mag de versnellingshendel niet worden verplaatst.

4. Stel de versnellingshendel in op de gewenste positie.
5. Druk de koppelingshendel van de vizel (16 fig. 1) in om de ventilator van de vizel en de uitvoer in te schakelen.



Kijk uit voor de draaiende vizel. Houd handen, voeten, haar en losse kleding uit de buurt van de bewegende onderdelen van de machine.

6. Duw de koppelingshendel van de vizel in (20 fig. 1). Afhankelijk van de gekozen versnelling beweegt de sneeuwrees nu vooruit of achteruit.
7. Bediening met één hand.



Alleen voor handmatige modellen: schakel de versnellingshendel nooit in als de bediening met één hand of de hendel voor rijden is ingeschakeld. Hierdoor raakt het wrijvingswiel ernstig beschadigd.

5.9 RIJTIPS

1. Laat de motor altijd vol gas, of op de daarna beste optie, draaien.
2.  **De demper en de omliggende onderdelen worden zeer heet als de motor draait. U kunt brandwonden oplopen.**
3. Pas de snelheid altijd aan de winterse omstandigheden aan. Regel de snelheid met behulp van de versnellingshendel in plaats van het gas.
3. Sneeuw kan het beste direct nadat het gevallen is worden verwijderd.

4. Werp de sneeuw indien mogelijk altijd in de richting van de wind uit.
5. Stel de geleiders met behulp van de schroeven (13 in fig. 1) op de betreffende ondergrond in:
 - Op een vlakke ondergrond, bijv. asfalt, moeten de geleiders op ongeveer 3 mm onder de sneeuwschuiver worden ingesteld.
 - Op een ongelijke ondergrond, bijv. grindpaden, moeten de geleiders op ongeveer 30 mm onder de sneeuwschuiver worden ingesteld.

 **Stel de geleiders altijd zo in dat er geen grind of steentjes in de sneeuwrees kunnen komen. Er is kans op letsel als deze steentjes op hoge snelheid worden uitgeworpen.**

Let erop dat de geleiders aan beide kanten gelijk zijn afgesteld.

6. Pas de snelheid zo aan dat de sneeuw gelijkmatig wordt uitgeworpen.
7. Als het sneeuwniveau hoger is dan de vijzelbehuizing, kunt u de op de sneeuwrees gemonteerde sneeuwmessen gebruiken.

 **Verwijder in de uitvoerpijp opgehoopte sneeuw niet voordat:**

- beide koppelingshendels zijn vrijgegeven,
- de motor stopt en
- de contactsleutel is verwijderd.
- Haal de kabel los van de bougie.
- Ga nooit met uw handen in de uitvoerpijp of vijzel.

Gebruik het meegeleverde gereedschap.

5.10 NA GEBRUIK

1. Controleer de machine op losse of beschadigde onderdelen. Vervang indien nodig beschadigde onderdelen.
2. Haal losse schroeven en moeren aan.
3. Veeg alle sneeuw van de machine.
4. Beweeg alle bedieningselementen een aantal keer heen en weer.
5. Zet de choke in positie 
6. Haal de startkabel los van de bougie.

 **Dek de machine niet af als de motor en de demper nog warm zijn.**

6 ONDERHOUD

6.1 ONDERHOUDSSHEMA

Onderhoudsartikel	Frequentie	Type	Par.
Veiligheidstest	Bij elke start		5.6
Motorolie verversen	Na 2 uur en daarna na iedere 50 uur.	SAE 5W30 - 10W40	6.2
Aandrijfriemen, controleren	Na 2 uur en daarna ieder jaar.		7.4 7.5 7.6
Vijzelas, smeren	10 uur	Lithiumvet	6.6.2
Mechanisme voor draaien uitvoerpijp, smeren/controleren	10 uur	10W-olie	6.6.4.
Blaasinrichting, smeren	10 uur	10W-olie	-
Bedrading, smeren	10 uur	10W-olie	6.6
Verbindingen, smeren	10 uur	10W-olie	6.6
Bandenspanning, controleren	50 uur		6.4
Wormoverbrenging vijzel, controleren	50 uur	Olief wormoverbrenging wintergewicht	6.6.3
Bougie, controleren/vervangen	100 uur	RC124YC	6.3

6.2 OLIE VERVERSEN

Ververs de olie de eerste keer na 2 gebruiksuren en daarna om de 50 werkuren of ten minste één keer per seizoen. Ververs de olie bij een warme motor.

 **Direct na het stoppen van de machine kan de motorolie erg heet zijn. Laat de motor daarom een paar minuten afkoelen voordat u de olie aftapt.**

1. Laat de sneeuwrees iets naar rechts overhellen, zodat de olieaftapplug (14 in fig. 1) het laagste punt van de motor vormt.
2. Schroef de olieaftapplug los.
3. Laat de olie in een opvangbak lopen.
4. Schroef de olieaftapplug weer vast.
5. Vul nieuwe olie bij: zie VOOR HET STARTEN hierboven voor het geschikte type en de hoeveelheid.

6.3 BOUGIE

Controleer de bougie één keer per jaar of na iedere honderd gebruiksuren.

Reinig of vervang de bougie als de elektroden zijn verbrand. De motorfabrikant raadt het volgende aan: RC124YC of vergelijkbaar.

Elektrodeafstand: 0,7-0,8 mm.

De bougie bevindt zich onder de beschermplaat in fig. 9.

6.4 BANDENSPANNING

Voor de beste prestaties moet de luchtdruk in beide banden gelijk zijn. Zorg ervoor dat er doppen op alle ventielen blijven om te voorkomen dat er vuil in het ventiel komt als de banden worden opgepompt. De aanbevolen luchtdruk wordt in de tabel hieronder weergegeven.

Machine	Druk
1371PRO	1,0 bar
1581PRO	1,0 bar

6.5 CARBURATEUR

De carburateur wordt in de fabriek afgesteld. Neem contact op met een erkend servicecentrum als de carburateur moet worden afgesteld.

6.6 SMEREN

 **Voor nooit onderhoudswerkzaamheden uit voortdat:**

- De motor is gestopt.
- De contactsleutel is verwijderd.
- De kabel is losgemaakt van de bougie.

Als de machine volgens de instructies aan de voorkant moet worden opgetild en op de vijzelbehuizing moet rusten, dan moet eerst de benzinetank worden geleegd.

 **Leeg de benzinetank buiten wanneer de motor koud is. Roken is tijdens deze handeling verboden. Leeg de inhoud in een container die voor benzine is ontworpen.**

6.6.1 Uitvoerpijp

Smeer de flens van de uitvoerpijp en de wormoverbrenging van de instelhendel na 10 gebruiksuren en voorafgaand aan langdurige stalling.

6.6.2 De vijzelas

Smeer de smeerpunten van de vijzelas na 10 gebruiksuren met behulp van een smeerpistool (fig. 10). Smeer de as ook altijd als de bouten worden vervangen.

Demonteer de bouten voorafgaand aan langdurige stalling. Gebruik een smeerpistool en laat de vijzel vrij om de as draaien voordat u de bouten vervangt.

6.6.3 Wormoverbrenging (S in fig. 10)

De wormoverbrenging wordt in de fabriek gevuld met een speciaal smeermiddel. Bijvullen is normaal gesproken niet nodig.

Haal de plug één keer per jaar los en controleer of de wormoverbrenging smeermiddel bevat (fig. 10).

Als de wormoverbrenging lekt of is gerepareerd, moet deze met smeermiddel worden bijgevuld. De wormoverbrenging bevat maximaal 92 gram van een smeermiddel.

Gebruik Benalene #900 Grease of vergelijkbaar.

6.6.4 Mechanisme voor draaien uitvoerpijp

Zie fig. 21.

Verwijder de bescherming.

Smeer eerst de uitrustingen (A) als de uitvoerpijp lastig te bedienen is. Als het nog altijd lastig te bedienen is, past u een of beide van de volgende mogelijkheden aan:

- Haal de borgschroeven van de pijp een 1/4-slag los.
- Haal de moeren (B) los en stel de ingrijpingen tussen de motoruitrusting en de uitvoerpijpuitrusting af. Haal de moeren aan als het afstellen is voltooid.

7 SERVICE EN REPARATIE

 **Voor nooit onderhoudswerkzaamheden uit voortdat:**

- De motor is gestopt.
- De contactsleutel is verwijderd.
- De startkabel is losgemaakt van de bougie.

Als de machine volgens de instructies aan de voorkant moet worden opgetild en op de vijzelbehuizing moet rusten, dan moet eerst de benzinetank worden geleegd.

 **Leeg de benzinetank buiten wanneer de motor koud is. Roken is tijdens deze handeling verboden. Leeg de inhoud in een container die voor benzine is ontworpen.**

7.1 PROBLEMEN OPLOSSEN

Probleem	Mogelijke oorzaak	Oplossing
Motor start niet.	Motor verzopen.	Meerdere keren proberen te starten met vol gas en choke DICT
	Water in de brandstof of oude brandstof.	Leeg de tank en vul deze met nieuwe brandstof.
	Anders.	Controleer de startprocedure volgens deze handleiding zorgvuldig.
De motor start moeilijk en draait slecht.	Bougie defect.	Vervang de bougie.
	Ventilatie benzinedop geblokkeerd.	Reinig de ventilatie.
Vijzel draait niet.	Vreemd object blokkeert het functioneren.	Maakt de vijzel schoon met de meegeleverde stok.
	Borgpen gebroken.	Vervang de gebroken pen.
	Aandrijfriem vijzel slipt.	Stel de riem en de bedrading af.
	Aandrijfriem vijzel kapot.	Vervang de riem.
Vijzel stopt niet als de hendel wordt losgelaten.	Aandrijfriem vijzel niet goed afgesteld.	Stel de riem opnieuw af.
	Geleider aandrijfriem niet goed afgesteld.	Stel de geleider opnieuw af.
Sneeuwrees trekt naar één kant.	Bandenspanning niet gelijk.	Stel de bandenspanning af.
	Er wordt maar een wiel aangedreven.	Controleer de wielvergrendelingen.
	Geleiders niet gelijk afgesteld.	Stel de sneeuwschuiver en de geleiders af.
	Sneeuwschuiver niet gelijk afgesteld.	Stel de sneeuwschuiver en de geleiders af.

7.2 AFSTELLEN SNEEUWSCHUIVER EN GELEIDERS

De sneeuwschuiver kan bij langdurig gebruik slijten.

Stel de sneeuwschuiver (altijd in combinatie met de geleiders) tot op de gewenste afstand van de grond af.

De sneeuwschuiver en de geleiders zijn omkeerbaar en kunnen dus aan beide kanten worden gebruikt.

Zie "5.9".

7.3 ALGEMEEN OVER RIEMEN

De aandrijfriemen moeten voor het eerst na 2 - 4 gebruiksuren en daarna midden in het seizoen worden gecontroleerd (en indien nodig afgesteld). Daarna moeten ze twee keer per jaar worden gecontroleerd.

De riemen zijn speciaal ontworpen voor deze machine. Ze moeten worden vervangen door originele riemen geleverd door uw retailer en erkend servicecentrum.

Als de riemen worden afgesteld of vervangen, moet de bedrading ook worden afgesteld (zie hieronder).

7.4 DE VIJZELRIEM

7.4.1 Controleren en afstellen van de vijzelriem

Zie fig. 17, 18.

1. Haal de contactsleutel eruit.
2. Verwijder de beschermkap van de riem (1) door de schroeven (2) los te draaien. Zie fig. 16.
3. Haal de riemspanner (C) los en verplaats deze ongeveer 3 mm in de richting van de riem.
4. Haal de moeren van de riemspanner aan.
5. Controleer de riemspanning door de koppelingshendel van de vijzel in te drukken. U zou de riem zonder al te veel moeite met een vinger 12-13 mm moeten kunnen indrukken (fig. 19).
6. Herhaal de bovenstaande procedure als een verdere afstelling noodzakelijk is.
7. Plaats de bescherming van de riem terug. Zie fig. 16.

7.4.2 Afstellen van de geleider van de vijzelriem

Zie fig. 17, 18.

1. Haal de contactsleutel eruit.
2. Verwijder de beschermkap van de riem (1) door de schroeven (2) los te draaien. Zie fig. 16.
3. Activeer de koppelingshendel van de vijzel (20) in fig. 1.
4. Controleer de afstand tussen de riemgeleider en de riem. Zie fig. 18 voor de toepasselijke afstand.
5. Als afstelling nodig is, moet de schroef van de riemgeleider worden losgehaald en de correcte afstand worden ingesteld.
6. Haal de schroef stevig aan.
7. Plaats de bescherming van de riem terug.

7.5 AANDRIJFRIEM

De riem heeft een veerbelaste riemspanner. Afstellen is niet nodig. Als de riem slijpt, moet deze worden vervangen.

7.6 AFSTELLEN VAN DE BEDRADINGEN

Als de riemen worden afgesteld of vervangen, moet de bedrading ook worden gecontroleerd/afgesteld (zie hieronder).

7.6.1 Afstellen vijzelbedrading

1. Haal de contactsleutel eruit.
2. Verwijder de riemerschermkap (1) door de schroef los te draaien (2). Zie fig. 16.
3. Druk de hendel van de vijzelaandrijving in en houdt de riemspanner in de gaten. Als de vijzelhendel halverwege de beweging richting de handgreep is, stopt het bewegen van de spanner tegen de riem (de spanner kan een paar mm bewegen tijdens de laatste beweging tegen de hendel). Zie fig. 13.
4. Haak indien nodig de veer los om het draad aan de schroef af te stellen die is verbonden met de veer. Zie fig. 13.
5. Monteer alle onderdelen weer in de omgekeerde volgorde.

7.6.2 Afstellen bedrading voor rijden

De aandrijfdraad, HST behoeft geen afstelling. De koppeling wordt afgesteld via de riemspanner. Zie "".

7.7 VERVANGEN VAN DE BOUTEN (R IN FIG. 10)

De vijzel wordt op de as bevestigd met speciale bouten die zijn ontworpen om te breken als er iets in de vijzelbehuizing komt vast te zitten.



Gebruik altijd originele reserveonderdelen. Andere soorten bouten kunnen de machine ernstig beschadigen.

1. Zet de motor af.
2. Haal de startkabel los van de bougie.
3. Controleer of alle draaiende onderdelen zijn gestopt.
4. Verwijder het voorwerp waardoor de vijzel is vastgelopen.
5. Smeer de vijzelas (zie hierboven).
6. Stel de openingen in de as en de vijzel op elkaar af.
7. Verwijder de defecte bouten.
8. Plaats een nieuwe, originele bout.

7.8 LAMP IN DE KOPLAMP



Maak uitsluitend gebruik van een originele lamp van 27 W. Lampen met meer vermogen kunnen de koplamp beschadigen.

De lamp wordt via een bajonetting op de koplamp aangebracht. Zie fig. 14. Om de lamp te vervangen:

1. Draai de lamp ongeveer 30° linksom en trek de lamp eruit.
2. Haal de kunststof vergrendelingen aan iedere kant van de lamp los en trek de kabelverbinding los van de lamp.
3. Plaats de nieuwe lamp in omgekeerde volgorde.

8 STALLING



Stal de sneeuwrees nooit met benzine in de tank in een besloten ruimte met slechte ventilatie. De benzinedampen kunnen in contact komen met open vlammen, vonken, sigaretten enz.

Als de sneeuwrees langer dan 30 dagen wordt gestald, worden de volgende voorzorgsmaatregelen aangeraden:

1. Maak de benzinetank leeg.



Leeg de benzinetank buiten wanneer de motor koud is. Roken is tijdens deze handeling verboden. Leeg de inhoud in een container die voor benzine is ontworpen.

2. Start de motor en laat deze draaien totdat de brandstof op is.
3. Ververs de motorolie als dat meer dan 3 maanden geleden is.
4. Verwijder de bougie en laat een beetje motorolie (ongeveer 30 ml) in de opening lopen. Start de motor een aantal keer. Plaats de bougie terug.
5. Maak de sneeuwrees grondig schoon.
6. Smeer alle onderdelen zoals omschreven onder SMEREN hierboven.
7. Inspecteer de sneeuwrees op beschadigingen. Voer indien nodig reparaties uit.
8. Werk lakbeschadigingen bij.
9. Behandel metalen oppervlakken met een roestwerend middel.
10. Stal de sneeuwrees indien mogelijk onderdak.

9 ALS ER IETS KAPOTGAAT

Erkende servicewerkplaatsen voeren reparaties en garantie-werkzaamheden uit. Gebruik altijd originele reserveonderdelen.

Voert u eenvoudige reparaties zelf uit? Gebruik altijd originele reserveonderdelen. Deze onderdelen passen precies en vereenvoudigen het werk.

De reserveonderdelen zijn beschikbaar via uw dealer en servicecentrum.

Bij het bestellen van reserveonderdelen: geef altijd het model, jaar van aankoop, motormodel en typenummer door.

10 AANKOOPVOORWAARDEN

Fabricagefouten en materiaaldefecten vallen volledig onder de garantie. De gebruiker dient de instructies in de bijgeleverde documentatie zorgvuldig op te volgen.

Uitzonderingen:

De garantie geldt niet in de volgende gevallen:

- Nalatigheid van de gebruiker om zich op de hoogte te stellen van de bijgeleverde documentatie.
- Onachtzaamheid
- Onjuist en ongeoorloofd gebruik of onjuiste en ongeoorloofde montage.
- Het gebruik van andere dan originele reserveonderdelen.
- Het gebruik van accessoires die niet door GGP zijn geleverd of goedgekeurd.

De garantie geldt ook niet voor:

- Aan slijtage onderhevige onderdelen zoals aandrijfriemen, vijzels, koplampen, wielen, bouten en bedrading.
- Normale slijtage
- Motoren. Deze zaken vallen onder de garantie van de bijbehorende fabrikant met afzonderlijke voorwaarden.

Op alle aankopen is de nationale wetgeving in het land van de koper van toepassing. De rechten die de koper aan de nationale wetgeving in zijn land kan ontlenen worden door deze garantie niet beperkt.

1 SYMBOLES

Les symboles suivants figurent sur la machine. Ils attirent votre attention sur les dangers d'utilisation et les mesures à respecter.

Explication des symboles :



Attention.



Lire le mode d'emploi avant d'utiliser la machine.



Danger – fraise en rotation.



Danger – ventilateur en rotation.



Éloigner les mains et les pieds des éléments en rotation.



Respecter une distance de sécurité suffisante.



Ne jamais orienter l'éjecteur vers des personnes se trouvant à proximité.



Avant toute intervention sur la machine, retirer la clé de contact.



Risque de brûlure.



Porter des protections auditives.



Risque de vapeurs toxiques.



Risque d'incendie.

2 RÈGLES DE SÉCURITÉ

2.1 GÉNÉRALITÉS

- Veuillez lire attentivement les instructions qui suivent et apprendre les commandes et le maniement correct de la machine avant de l'utiliser.
- Ne jamais confier l'utilisation du chasse-neige à des enfants ou à des personnes inexpérimentées. L'âge minimum du conducteur est déterminé par les réglementations en vigueur.
- Ne pas tondre à proximité de personnes, en particulier des enfants, ou d'animaux.
- Le conducteur de l'engin assume seul la responsabilité des accidents impliquant des personnes ou des biens.
- Veiller à ne pas trébucher ou tomber, surtout lors de la conduite en marche arrière.
- L'usage du chasse-neige est interdit aux utilisateurs fatigués, malades, ou sous l'influence de l'alcool ou de médicaments.

2.2 PRÉCAUTIONS

- Contrôler la zone à déneiger et retirer les objets susceptibles de gêner le travail.
- Débrayer toutes les commandes avant de démarrer le moteur.
- Porter des vêtements appropriés. Porter des chaussures ou bottes dont les semelles ne glissent pas.

- Attention – l'essence est très inflammable.
 - A. Toujours conserver l'essence dans des récipients spécialement conçus à cet effet.
 - B. Faire le plein d'essence uniquement à l'extérieur, et ne pas fumer pendant l'opération.
 - C. Faire le plein d'essence avant de démarrer le moteur. Ne jamais enlever le bouchon du réservoir ou procéder au remplissage quand le moteur tourne ou est encore chaud.
 - D. Revisser fermement le bouchon du réservoir et essuyer l'essence qui aurait débordé.
- Régler la hauteur du carter de la fraise pour qu'elle ne touche pas le gravier.
- Il est formellement interdit de procéder aux réglages si le moteur n'est pas à l'arrêt (sauf instructions contraires).
- Laisser le chasse-neige s'adapter à la température extérieure avant de l'utiliser.
- Porter impérativement des lunettes de protection ou une visière pendant l'utilisation, la maintenance et les entretiens.

2.3 UTILISATION

- Éloigner les mains et les pieds des éléments en rotation. Toujours rester à l'écart de l'orifice de l'éjecteur.
- Utiliser le chasse-neige exclusivement pour déneiger.
- Faire attention lorsqu'on déneige des sentiers, trottoirs et routes, ou lorsqu'on les traverse. Se méfier des dangers cachés et faire attention au trafic.
- Ne jamais diriger l'éjecteur vers la voie publique ou le trafic.
- En cas d'impact avec un objet quelconque, couper le moteur, débrancher le câble de la bougie et vérifier minutieusement l'état de la machine. Procéder aux réparations qui s'imposent avant de la remettre en service.
- Si la machine vibre anormalement, couper le moteur et vérifier immédiatement l'origine des vibrations. Elles signalent généralement un problème.
- Arrêter le moteur et débrancher le câble de la batterie :
 - A. Si la machine dévie de sa trajectoire.
 - B. Si la fraise ou l'éjecteur se bloquent et doivent être dégagés.
 - C. Avant d'entamer des réparations ou des réglages.
- Avant de procéder au nettoyage, à la réparation ou à l'inspection de la machine, s'assurer que toutes les parties mobiles sont à l'arrêt et que toutes les commandes sont débrayées.
- Lorsque le chasse-neige est abandonné sans surveillance, débrayer les commandes, mettre la boîte de vitesse en position neutre, couper le moteur et retirer la clé de contact.
- Ne pas faire tourner le moteur à l'intérieur, sauf au démarrage ou pour sortir et rentrer le chasse-neige. Ouvrir les portes donnant vers l'extérieur ; les gaz d'échappement sont toxiques.
- Ne jamais circuler perpendiculairement à une pente. Se déplacer de haut en bas, et de bas en haut. Redoubler de prudence lors des changements de direction sur les terrains en pente. Éviter les pentes escarpées.
- Ne jamais utiliser la machine si les protections et dispositifs de sécurité sont insuffisants.
- Il est interdit de déconnecter les dispositifs de sécurité ou d'en empêcher le fonctionnement.

- Ne pas modifier le réglage du moteur. Ne pas pousser le moteur à plein régime. Le risque de blessure augmente lorsque le moteur tourne à plein régime.
- Ne pas déneiger à proximité de clôtures, véhicules, fenêtres ou sur des pentes escarpées sans adapter le déflecteur d'éjection.
- Éloigner les enfants des zones à déneiger et confier leur surveillance à un adulte.
- Ne pas surcharger la capacité de la machine en tentant de déneiger trop rapidement.
- Faire attention en changeant de direction. Regarder derrière soi avant et pendant la marche arrière pour vérifier l'absence d'obstacles.
- Ne jamais orienter l'éjecteur vers des personnes se trouvant à proximité. De même, personne ne doit se trouver dans la trajectoire de celle-ci.
- Débrayer la fraise lors du transport du chasse-neige ou lorsqu'il n'est pas utilisé. Modérer la vitesse pour le transport de la machine sur les surfaces glissantes.
- Utiliser exclusivement des accessoires approuvés par le fabricant.
- Ne jamais utiliser le chasse-neige lorsque la luminosité ou la visibilité sont insuffisantes.
- Veiller à avoir en permanence une bonne stabilité sur le sol et une bonne prise sur le guidon.
- Certains éléments du moteur chauffent pendant l'utilisation. Ne pas les toucher sous peine de se brûler.

2.4 MAINTENANCE ET REMISAGE

- Serrer tous les boulons et vis pour assurer la sécurité de la machine. Vérifier régulièrement le serrage des boulons de cisaillement.
- Utiliser exclusivement des pièces d'origine. L'utilisation d'autres types de pièces de rechange, même si elles s'adaptent à la machine, peut se révéler dangereuse.
- Ne pas stationner la machine à l'intérieur si son réservoir contient du carburant dont les émanations sont susceptibles d'entrer en contact avec des flammes nues ou des étincelles.
- Laisser refroidir le moteur avant de ranger la machine dans un local.
- Lorsque le chasse-neige doit être remis pendant une longue période, se référer aux instructions du manuel de l'utilisateur.
- Remplacer les autocollants d'avertissement et d'instructions devenus illisibles.
- À la fin du travail, laisser tourner le chasse-neige pendant quelques minutes pour éviter que la fraise ne soit figée par le gel.

3 MONTAGE

Remarque : Dans ce manuel, la gauche et la droite sont déterminées par rapport à la position d'utilisation de la machine.

3.1 CONTENU DE L'EMBALLAGE

L'emballage contient :

- Chasse-neige
- Levier de vitesses
- éjecteur
- Mode d'emploi
- Kit de montage
- Kit d'assemblage

Les éléments suivants sont également fournis:

- Outil de dégagement de l'éjecteur (10 dans le fig. 1)
- Coupe-congères (23 dans le fig. 1)
- Boulons de cisaillement de rechange

3.2 DÉBALLAGE

1. Retirer du carton les pièces libres.
2. Découper les quatre arêtes de l'emballage pour abaisser les côtés de l'emballage.
3. Couper le ruban adhésif.

3.3 GUIDON, VOIR FIG. 2

1. Détacher, sans les retirer, les écrous de sécurité des trous supérieurs.
2. Replier vers le haut la partie supérieure du guidon. REMARQUE! S'assurer que les câbles ne sont pas coincés entre les deux parties du guidon.
3. Introduire les vis par l'extérieur dans les trous du bas et assembler comme suit:
A Vis
D Écrou de serrage
4. Serrer les quatre écrous.

3.4 ÉJECTEUR, VOIR FIG. 3

1. Positionner l'éjecteur (E) sur la bride.
2. Monter les trois éléments du chariot (F) au moyen de deux vis chacun.
3. Serrer fermement.
4. Ajustez le mécanisme de rotation de l'éjecteur. Voir 6.6.4.
5. Voir fig. 4.

3.5 LEVIER DE VITESSE, VOIR FIG. 5

1. Connecter les leviers de vitesse supérieur et inférieur à l'aide de deux vis, deux rondelles et deux écrous.
2. Allonger les leviers à leur maximum.
3. Serrer les écrous.

3.6 VÉRIFICATION DES CÂBLES DE COMMANDE

Il peut être nécessaire de procéder au réglage des câbles avant la première utilisation.

Voir ci-dessous: RÉGLAGE DES CÂBLES

3.7 PRESSION DES PNEUS

Vérifier la pression des pneus. Voir "6.4".

4 COMMANDES



Le pot d'échappement est équipé d'une grille de protection. Ne démarrer le moteur que si la grille est en place et intacte.

Voir figure 1.

4.1 RÉGLAGE DES GAZ (2)

Contrôle du régime moteur. Trois positions sont possibles :



1. Plein régime.



2. Ralenti.



3. Arrêt – le moteur est court-circuité.

4.2 CHOKE (5)

Pour démarrer le moteur à froid : Deux positions possibles :



1. Choke ouvert



2. Choke fermé (pour les démarrages à froid)

4.3 POMPE (PRIMER) (4)



Pour faciliter le démarrage à froid, appuyer sur le caoutchouc de la pompe pour injecter de l'essence dans le tuyau d'arrivée du carburateur.

4.4 CLÉ DE CONTACT (3)

Introduire la clé à fond. À défaut, le moteur ne démarrera pas. Ne pas tourner la clé !



1. Le moteur peut démarrer quand la clé est introduite à fond.

2. Le moteur ne démarre pas lorsque la clé est retirée.

4.5 POIGNÉE DE DÉMARREUR (1)

Cordon de lancement manuel avec enrouleur.

4.6 JAUGE (8)



Permet de vérifier le niveau d'huile moteur et de faire l'appoint. La jauge possède deux marques :
FULL = niveau maximum d'huile
ADD = niveau minimum d'huile

4.7 BOUCHON DE RÉSERVOIR/JAUGE DE CARBURANT (7)



Pour faire le plein de carburant.

4.8 ROBINET À CARBURANT (6)

Le robinet alimente le carburateur en carburant. Fermer le robinet lorsque la machine n'est pas utilisée.



1. Vers la droite - ouvert.



2. Vers le bas - fermé.

4.9 BOUCHON DE VIDANGE D'HUILE (14)

Pour vidanger l'huile du moteur.

4.10 BOUTON DU DÉMARREUR ÉLECTRIQUE (11)

Le démarreur active le démarrage électrique du moteur.

4.11 CÂBLE DE RACCORDEMENT – DÉMARRAGE ÉLECTRIQUE (12)

Le câble électrique alimente le moteur pour le démarrage. Brancher le câble sur une prise 220/230 V avec mise à la terre. Il est prudent de prévoir un disjoncteur différentiel sur ce circuit.

4.12 CARTER DE BOUGIE (22)

Le carter se retire facilement à la main. La bougie se situe sous le carter.

4.13 LEVIER DE VITESSES (17)

La machine possède 6 vitesses en marche avant et 2 en marche arrière.

Ne pas bouger le changement de vitesse si le levier d'embrayage est débrayé.

4.14 LEVIER D'EMBRAYAGE - CONDUITE (20)



Embrayer et pousser le levier vers le guidon pour enclencher l'entraînement des roues.

Situé sur le côté gauche du guidon.

4.15 LEVIER D'EMBRAYAGE - FRAISE (16)



Pousser le levier vers le guidon pour enclencher la fraise et le ventilateur.

Situé sur le côté droit du guidon.

4.16 COMMANDE D'UNE SEULE MAIN

La machine est équipée d'une commande d'une seule main, ce qui signifie que le levier d'embrayage de l'entraînement peut verrouiller le levier d'embrayage de la fraise en position activée. Procéder comme suit :

1. Démarrage du moteur :
2. Appuyer sur le levier d'embrayage de la fraise et le levier d'embrayage de l'entraînement.
3. Le levier d'embrayage de la fraise reste activé, même si l'on retire la main.

4.17 RÉGLAGE DU DÉFLECTEUR (18)

Le réglage de la distance d'éjection s'effectue grâce au levier de commande du déflecteur (19).



1. La distance augmente en déplaçant le levier vers la gauche.
2. La distance diminue en déplaçant le levier vers la droite.

4.18 PATINS (13)

Utilisés pour régler la hauteur du carter par rapport au sol.

4.19 DÉFLECTEUR (9)

Le déflecteur se règle au moyen du levier (18) qui permet de modifier la distance d'éjection de la neige évacuée.

4.20 POIGNÉES CHAUFFANTES (21)

La machine est équipée de poignées chauffantes (système électrique). Pour activer le chauffage, mettre le commutateur dans la position souhaitée.



La gauche – chauffage maximum

Au centre – pas de chauffage

La droite – chauffage léger

Le chauffage ne fonctionne que lorsque le moteur tourne.

4.21 PROJECTEUR (15)

Le phare s'allume automatiquement lorsque le moteur tourne.

4.22 OUTIL DE DÉGAGEMENT DE L'ÉJECTEUR (10)

L'outil de dégagement de l'éjecteur est situé sur un support dans le haut du carter de la fraise. Il doit toujours être utilisé pour nettoyer l'éjecteur et la fraise.



Couper impérativement le moteur avant de nettoyer l'éjecteur.



Ne jamais introduire la main dans l'éjecteur du chasse-neige pour éviter de se blesser grièvement.

4.23 MANETTE DE RÉGLAGE (19)

Modifie la direction de l'éjection.



La gauche - L'éjecteur pivote vers la gauche

La droite - L'éjecteur pivote vers la droite

4.24 CONTRÔLE DE TRACTION (24)

Le contrôle de traction facilite la rotation. Lorsque le contrôle de traction est activé, la traction de la roue gauche est relâchée alors que la roue droite continue à avancer.

Remarque : Activer le levier avant d'amorcer un virage. Le levier est plus difficile à activer avec une lourde charge.

4.25 COUPE-CONGÈRES (23)

Les lames coupe-congères facilitent le déneigement lorsque la neige arrive au-dessus du carter de la fraise. Introduire le bord des coupe-congères (15:T) dans le trou prévu à cet effet dans le carter de la fraise, et serrer à l'aide de l'écrou papillon (15:U).

5 UTILISATION DU CHASSE-NEIGE

5.1 GÉNÉRALITÉS

Ne pas démarrer le moteur avant d'avoir accompli toutes les étapes décrites sous le chapitre MONTAGE.



Avant d'utiliser le chasse-neige, lire attentivement le mode d'emploi, les instructions et les étiquettes de sécurité apposées sur la machine.



Porter impérativement des lunettes de protection ou une visière pendant l'utilisation, la maintenance et les entretiens.

5.2 AVANT LE DÉMARRAGE

Le chasse-neige est livré sans huile moteur dans le carter. Commencer par verser de l'huile dans le moteur. L'huile est fournie dans un bidon séparé.



Ne pas démarrer le moteur avant de l'avoir rempli d'huile sous peine de l'endommager sérieusement.

1. Placer la machine sur un sol plat.
2. Retirer la jauge et remplir d'huile jusqu'à la marque FULL (fig. 7).
3. Utiliser de huiles SAE 5W30-10W30 avec label A.P.I. service SF, SG ou SH.
4. Contenance du carter : 0,8 litre.

Vérifier le niveau d'huile avant de démarrer le moteur. Pour procéder au contrôle, mettre le chasse-neige sur un sol plat.

5.3 REMPLISSAGE DU RÉSERVOIR D'ESSENCE

Utiliser uniquement du carburant sans plomb. Ne pas utiliser de mélange 2 temps.

REMARQUE ! L'essence sans plomb ne se conserve pas indéfiniment. Ne pas l'utiliser au-delà de trente jours après l'achat.

Des carburants respectueux de l'environnement, par ex. l'essence alkylate, peuvent également être utilisées. Par leur composition, ils ont un impact réduit sur la nature et la santé.



L'essence est très inflammable. La conserver dans des récipients spécialement conçus à cet effet.



Conserver l'essence dans un lieu frais et bien ventilé – pas dans la maison – et hors de portée des enfants.



Faire le plein d'essence uniquement à l'extérieur, et ne pas fumer pendant l'opération. Faire le plein de carburant avant de démarrer le moteur. Ne jamais enlever le bouchon du réservoir ou procéder au remplissage quand le moteur tourne ou est encore chaud.

Ne pas remplir le réservoir à ras bord. Revisser fermement le bouchon du réservoir et essuyer l'essence qui aurait débordé.



5.4 DÉMARRAGE DU MOTEUR (SANS DÉMARREUR ÉLECTRIQUE)



Pour éviter tout risque de brûlure, ne pas toucher le moteur pendant 30 minutes après l'arrêt.



Ne pas faire tourner le moteur à l'intérieur d'un bâtiment. Les gaz d'échappement contiennent du monoxyde de carbone, un gaz très toxique.

1. Vérifier que les leviers d'embrayage de la transmission et de la fraise sont débrayés (fig. 1).
2. Ouvrir l'arrivée de carburant (fig. 1-6).
3. Choisir la position ralenti .
4. Introduire la clé de contact. Un « clic » net doit se faire entendre. Ne pas tourner la clé !
5. Régler la position du choke .
Remarque : Un moteur chaud n'a pas besoin de choke pour démarrer.
6. Appuyer sur le caoutchouc de la pompe 2 ou 3 fois. Vérifier que l'orifice soit couvert lors de la pression sur le caoutchouc (fig. 8). Remarque : Ne pas utiliser la pompe lorsque le moteur est chaud.
7. Pour démarrer le moteur, tendre lentement sur la corde du lanceur jusqu'à sentir une résistance, puis tirer d'un coup sec.
8. Lorsque le moteur démarre, tourner le choke vers la gauche pour l'ouvrir complètement.

5.5 DÉMARRAGE DU MOTEUR (AVEC DÉMARREUR ÉLECTRIQUE)



Pour éviter tout risque de brûlure, ne pas toucher le moteur pendant 30 minutes après l'arrêt.



Ne pas faire tourner le moteur à l'intérieur d'un bâtiment. Les gaz d'échappement contiennent du monoxyde de carbone, un gaz très toxique.

1. Brancher le câble d'alimentation du moteur à une rallonge mise à la terre. Brancher ensuite la rallonge à une prise murale 220/230 V avec prise de terre.
2. Vérifier que les leviers d'embrayage de la transmission et de la fraise sont débrayés (fig. 1).
3. Ouvrir l'arrivée de carburant (fig. 1-6).
4. Choisir la position ralenti .
5. Introduire la clé de contact. Un « clic » net doit se faire entendre. Ne pas tourner la clé !
6. Régler la position du choke .
Remarque : Un moteur chaud n'a pas besoin de choke pour démarrer.
7. Appuyer sur le caoutchouc de la pompe 2 ou 3 fois. Vérifier que l'orifice soit couvert lors de la pression sur le caoutchouc (fig. 8). Remarque : Ne pas utiliser la pompe lorsque le moteur est chaud.
8. Démarrage du moteur :
 - a. Appuyer sur le starter pour démarrer.
 - b. Lorsque le moteur démarre, relâcher le starter et tourner lentement le choke vers la gauche pour l'ouvrir .
 - c. Si le moteur a des soubresauts, fermer immédiatement le choke et le rouvrir progressivement.
 - d. Commencer par débrancher la rallonge de la prise. Débrancher ensuite la rallonge du moteur.
Remarque : Les moteurs à démarreur électrique ont une sécurité intégrée. Ils s'arrêtent automatiquement en cas de surchauffe et ne redémarreront qu'après avoir refroidi, soit après 5 à 10 minutes.

5.6 TEST DE SÉCURITÉ

Cette machine est équipée de plusieurs dispositifs mécaniques visant à assurer la sécurité de l'utilisateur.

Entre le démarrage et l'utilisation de la machine, procéder au test de sécurité suivant.

Si l'unité ne fonctionne pas de la manière décrite, **NE PAS** l'utiliser. Dans ce cas, contacter un atelier agréé pour faire procéder aux réparations requises.

Test de la fraise

1. Faire tourner le moteur.
2. Enfoncer le levier de la fraise pour la mettre en rotation.
3. Relâcher le levier de la fraise – elle doit s'arrêter dans les 5 secondes.

Test d'entraînement

1. Pendant que le moteur tourne, mettre le levier sur la 1re vitesse ou l'accélérateur sur vitesse réduite.
2. Appuyer sur le levier d'entraînement – l'unité doit se mettre en mouvement.
3. Relâcher le levier; l'unité doit s'arrêter.

5.7 ARRÊT

1. Débrayer les deux leviers. Remarque : Si la fraise continue à fonctionner, voir le point RÉGLAGE DES CÂBLES ci-dessous.
2. Ramener le choke en position ralenti . Laisser tourner le moteur pendant quelques minutes pour faire fondre la neige.
- 3a. Machines sans allumage électrique :
Laisser tourner le moteur et tirer plusieurs fois sur la poignée de démarrage pour empêcher que le démarreur ne se fige par le gel. Malgré le bruit métallique qui se fait entendre, cette opération est inoffensive pour le moteur.
- 3b. Machines à allumage électrique :
Laisser tourner le moteur et enfoncer le starter pendant plusieurs secondes pour empêcher le démarreur de se figer par le gel (voir ci-dessus pour le raccordement du câble électrique). Malgré le bruit métallique qui se fait entendre, cette opération est inoffensive pour le moteur.
4. Pousser le choke vers le bas .
5. Fermer l'arrivée de carburant (fig. 1-6).
6. Retirer la clé de contact. Ne pas tourner la clé !



Si la machine est abandonnée sans surveillance, couper le moteur et retirer la clé de contact.

5.8 DÉMARRAGE

1. Démarrer le moteur comme indiqué ci-dessus et le laisser chauffer pendant quelques minutes.
 2. Régler le déflecteur.
 3. Tourner le levier de réglage et régler le déflecteur pour éjecter la neige du côté sous le vent.
- Pour les modèles manuels: ne pas bouger le changement de vitesse si le levier d'embrayage est débrayé.**
4. Mettre le levier de vitesses dans la position appropriée.
 5. Enfoncer le levier de commande de la fraise (fig. 1-16) pour la faire fonctionner ainsi que le ventilateur.



Attention à la fraise. Ne pas approcher les mains, les pieds, les cheveux ou les vêtements lâches des parties mobiles.

6. Enfoncer le levier d'embrayage de l'entraînement (fig. 1-20). En fonction de la vitesse enclenchée, le chasse-neige se met en mouvement vers l'avant ou l'arrière.
7. Commandes à une main.



Uniquement pour les modèles manuels: ne jamais actionner le levier de vitesse lorsque la commande à une main ou le levier de la fraise est utilisé pour ne pas risquer d'endommager gravement la roue de friction.

5.9 CONSEILS DE CONDUITE

1. Faire fonctionner le moteur à plein régime ou à l'allure qui s'en approche le plus.



Le pot d'échappement et les éléments environnants peuvent devenir très chauds lorsque le moteur tourne. Risque de brûlure.

2. Adapter la vitesse aux conditions d'enneigement. Adapter l'allure au moyen du changement de vitesse, pas de l'accélérateur.
3. Pour un déneigement efficace, passer le chasse-neige juste après une chute de neige.

4. Si possible, éjecter la neige du côté sous le vent.
5. Adapter les patins au type de sol au moyen des vis (fig. 1 - 13) :
 - sur sol plat, par ex. l'asphalte, les patins doivent se trouver environ à 3 mm en dessous de la lame.
 - sur sol irrégulier, par ex. un chemin en gravier, les patins doivent se trouver environ à 30 mm en dessous de la lame.



Les patins doivent être réglés de telle manière que le gravier et les pierres ne pénètrent pas dans le chasse-neige. En effet, ils risqueraient d'être éjectés à grande vitesse et de blesser quelqu'un.

Les patins doivent être réglés à la même hauteur de chaque côté.

6. Adapter la vitesse de travail pour que la neige soit éjectée de manière régulière.



Si de la neige bouche l'éjecteur, ne tenter de la retirer qu'après avoir :

- débrayé les deux leviers
- arrêté le moteur.
- retiré la clé de contact.
- débranché la bougie.
- Ne pas introduire les mains dans l'éjecteur ou la fraise. Utiliser impérativement l'outil fourni pour dégager l'éjecteur.

5.10 APRÈS L'UTILISATION

1. Vérifier si aucune pièce n'est desserrée ou endommagée. Remplacer si nécessaire.
2. Resserrer les vis et écrous.
3. Éliminer la neige à l'aide d'une brosse.
4. Actionner plusieurs fois toutes les commandes.
5. Mettre le choke en position.
6. Débrancher la bougie.



Ne pas bâcher la machine tant que le moteur et le pot d'échappement sont chauds.

6 ENTRETIEN

6.1 PÉRIODICITÉ DE LA MAINTENANCE

Élément d'entretien	Fréquence	Type	Par.
Test de sécurité	Au tout début		5.6
Vidange huile moteur	Après 2 heures puis toutes les 50 heures d'utilisation.	SAE 5W30 - 10W40	6.2
Courroies d'entraînement, vérification	Après 2 heures puis tous les ans.		7.4 7.5 7.6
Axe de fraise, graissage	10 heures	Graisse au lithium	6.6.2
Mécanisme de rotation de l'éjecteur, graisser/vérifier	10 heures	Huile 10 W	6.6.4.
Défecteur, graissage	10 heures	Huile 10 W	-

Câbles, graissage	10 heures	Huile 10 W	6.6
Attaches, lubrification	10 heures	Huile 10 W	6.6
Pression des pneus, vérification	50 heures		6.4
Vis sans fin fraise, vérification	50 heures	Huile hiver pour vis sans fin	6.6.3
Vérification/remplacement de la bougie	100 heures	RC124YC	6.3

6.2 VIDANGE D'HUILE

Remplacer l'huile une première fois après 5 heures d'utilisation, puis après 50 heures d'utilisation ou une fois par saison. Vidanger l'huile quand le moteur est chaud.



L'huile moteur peut être très chaude si on l'évacue aussitôt après l'arrêt. Il est donc recommandé de laisser refroidir le moteur pendant quelques minutes avant d'effectuer la vidange.

1. Incliner le chasse-neige légèrement vers la droite pour que le bouchon de vidange se trouve au point le plus bas du moteur.
2. Dévisser le bouchon de vidange d'huile.
3. Recueillir l'huile dans un récipient.
4. Revisser le bouchon de vidange d'huile.
5. Remplir d'huile neuve : Pour le type d'huile et la quantité, voir le chapitre AVANT LE DÉMARRAGE ci-dessus.

6.3 BOUGIE D'ALLUMAGE

Vérifier la bougie d'allumage une fois par an ou toutes les 100 heures d'utilisation.

La nettoyer ou la remplacer si les électrodes ont brûlé. Recommandations du fabricant de moteur : Briggs & Stratton RC124YC ou équivalent.

Écartement correct : 0,7-0,8 mm

La bougie se situe sous la plaque de protection – voir fig. 9.

6.4 PRESSION DES PNEUS

Pour des performances optimales, la pression doit être identique dans chaque pneu. Veiller à ne pas perdre les bouchons des soupapes pour éviter que des corps étrangers ne pénètrent dans la pipette lors du gonflage. Les pressions recommandées sont indiquées dans le tableau ci-dessous.

Machine	Pression
1371 PRO	1,0 bar
1581 PRO	1,0 bar

6.5 CARBURATEUR

Le carburateur est correctement réglé à la sortie d'usine. Si un réglage est requis, contacter un service technique agréé.

6.6 GRAISSAGE



Avant de procéder à l'entretien :

- arrêter le moteur.
- retirer la clé de contact.
- débrancher la bougie.

Si les instructions précisent que la machine doit être soulevée à l'avant et appuyée sur le carter de la fraise, il faut vider le réservoir d'essence.



Vider le réservoir à l'extérieur lorsque le moteur est froid. Ne pas fumer. Mettre l'essence récupérée dans un récipient approprié.

6.6.1 ÉJECTEUR

Lubrifier la bride de l'éjecteur et la vis sans fin du levier de réglage toutes les 5 heures d'utilisation ainsi qu'après un remisage prolongé.

6.6.2 ARBRE DE LA FRAISE

Lubrifier les points de graissage de l'arbre de la fraise à l'aide d'un pistolet de graissage toutes les 10 heures d'utilisation (fig. 10). Ne pas oublier de graisser l'arbre à chaque remplacement des boulons de cisaillement.

Démonter les boulons avant chaque remisage prolongé. Lubrifier à l'aide d'un pistolet de graissage puis faire tourner la fraise librement sur l'axe avant de replacer les boulons.

6.6.3 VIS SANS FIN, fig. 10-S

La vis sans fin est remplie en usine d'un lubrifiant spécial. En principe, elle ne requiert pas d'entretien.

Une fois par an, retirer le bouchon et vérifier si la vis sans fin contient du lubrifiant (fig. 10).

Si elle fuit ou qu'elle a été réparée, ajouter du lubrifiant.

Utiliser Benalene #900 ou un lubrifiant similaire.

6.6.4 Mécanisme de rotation de l'éjecteur

Voir fig. 21.

Retirer le couvercle.

Si l'éjecteur tourne difficilement, graisser l'engrenage (A). Si la difficulté persiste, ajustez en procédant selon l'une des méthodes suivantes:

- Desserrez de 1/4 de tour les vis de maintien de l'éjecteur
- Desserrez les écrous (B) et ajustez le filet entre l'engrenage du moteur et celui de l'éjecteur. Une fois l'ajustement effectué, resserrez les écrous.

7 ENTRETIEN ET RÉPARATIONS



Avant de procéder à l'entretien :

- arrêter le moteur.
- retirer la clé de contact.
- débrancher la bougie.

Si les instructions précisent que la machine doit être soulevée à l'avant et appuyée sur le carter de la fraise, il faut vider le réservoir d'essence.



Vider le réservoir à l'extérieur lorsque le moteur est froid. Ne pas fumer. Mettre l'essence récupérée dans un récipient approprié.

7.1 GUIDE DE DÉPANNAGE

Problème	Cause possible	Remède
Le moteur ne démarre pas.	Le moteur est noyé.	Tenter plusieurs démarrages successifs sans utiliser le choke
	Présence d'eau dans le carburant ou carburant périmé.	Vider le réservoir et remettre du carburant neuf.
	Autres.	Vérifier attentivement la procédure de démarrage décrite dans ce manuel.
Le moteur démarre difficilement ou fonctionne irrégulièrement.	Bougie d'allumage défectueuse.	Remplacer la bougie d'allumage.
	La ventilation du bouchon du réservoir est bloquée.	Dégager l'aérot.
La fraise ne tourne pas.	Présence d'un corps étranger.	Dégager la fraise à l'aide de la tige fournie.
	Boulon de cisaillement cassé.	Remplacer l'élément cassé.
	La courroie d'entraînement de la fraise patine.	Régler de la courroie et du câble.
	La courroie d'entraînement de la fraise a lâché.	Remplacer la courroie.
La fraise ne s'arrête pas lorsque le levier est relâché.	La courroie d'entraînement de la fraise est dérégulée.	Régler la courroie.
	Le guide de la courroie d'entraînement de la fraise est dérégulé.	Régler le guide.
Le chasse-neige tire d'un côté.	Pression inégale des pneus.	Rectifier la pression des pneus.
	Une seule roue tourne.	Vérifier le dispositif de blocage des roues.
	Les patins ne sont pas bien réglés.	Régler la lame et les patins.
	La lame n'est pas bien réglée.	Régler la lame et les patins.

7.2 RÉGLAGE DE LA LAME ET DES PATINS

La lame et les patins s'usent à la longue.

Procéder à son réglage (toujours en même temps que celui des patins) pour conserver une distance adéquate entre la lame et le sol.

La lame est réversible. Il suffit de la retourner lorsque le premier côté est usé. Voir « 5.8 ».

7.3 COURROIES – GÉNÉRALITÉS

Contrôler (et retendre si nécessaire) les courroies d'entraînement une première fois après 2 à 4 heures d'utilisation, puis à la mi-saison. Contrôler ensuite deux fois par an.

Les courroies sont spécialement conçues pour cette machine. Elles doivent être remplacées par de nouvelles courroies d'origine, disponibles chez votre revendeur ou centre de service agréé.

À chaque réglage ou remplacement des courroies, régler également les câbles de commande (voir ci-dessous).

7.4 COURROIE DE LA FRAISE

7.4.1 Vérifier et régler la courroie de la fraise

Voir fig. 17, 18.

1. Retirer la clé de contact.
2. Retirer le carter de la courroie (1) en desserrant les vis (2). Voir fig. 16.
3. Desserrer la poulie de tension (B) et la déplacer d'environ 3 mm vers la courroie.
4. Serrer la vis de la poulie de tension.
5. Vérifier la tension de la courroie en appuyant vers le bas le levier d'entraînement de la fraise. Il doit être possible d'enfoncer la courroie de 12-13 mm d'une simple pression du doigt (fig. 19).
6. Répéter les opérations ci-dessus si d'autres réglages sont requis.
7. Remonter le carter de courroie. Voir fig. 16.

7.4.2 Réglage du guide-courroie de la fraise

Voir fig. 17, 18.

1. Retirer la clé de contact.
2. Retirer le carter de la courroie (1) en desserrant les vis (2). Voir fig. 16.
3. Actionner le levier d'embrayage de la fraise (20) – voir fig. 1.
4. Contrôler la distance entre le guide et la courroie. Voir fig. 18 selon la distance.
5. Si un réglage est nécessaire, desserrer la vis du guide et régler l'écartement approprié.
6. Serrer fermement la vis.
7. Remonter le carter de courroie.

7.5 COURROIE D'ENTRAÎNEMENT

La courroie est équipée d'une poulie de tension à ressort. Aucun réglage n'est requis. Si la courroie patine, la remplacer.

7.6 RÉGLAGE DES CÂBLES

À chaque réglage ou remplacement des courroies, vérifier et régler également les câbles de commande (voir ci-dessous).

7.6.1 Réglage du câble de la fraise

1. Retirer la clé de contact.
2. 1. Démontez le carter de courroie (1) en détachant la vis (2). Voir fig. 16.
3. Actionner le levier de commande de la fraise et observer la poulie de tension. Lorsque le levier est à mi-course en direction du guidon, la poulie doit s'arrêter contre la courroie (la poulie peut encore se déplacer de quelques mm pendant la deuxième partie de sa course). Voir fig. 13.
4. Si nécessaire, détacher le ressort et régler le câble au moyen de la vis, connectée au ressort. Voir fig. 11.
5. Procéder au montage en inversant l'ordre des étapes.

7.6.2 Réglage du câble d'entraînement

Voir « 7.5 ».

7.7 REMONTER LES BOULONS DE CISAILLEMENT, FIG. 10 - R

La fraise est fixée à l'arbre par des boulons spéciaux destinés à casser si quelque chose se bloque dans le carter de la fraise.



Utiliser exclusivement des pièces d'origine. L'utilisation d'autres types de boulons pourrait occasionner des dégâts importants.

1. Arrêter le moteur.
2. Débrancher la bougie.
3. Vérifier que toutes les parties mobiles sont à l'arrêt.
4. Retirer l'objet coincé dans la fraise.
5. Lubrifier l'arbre de la fraise (voir ci-dessus).
6. Aligner les trous de l'axe et de la fraise.
7. Éliminer les débris de boulon.
8. Installer un nouveau boulon d'origine.

7.8 AMPOULE DU PHARE



Utiliser exclusivement des ampoules 27 W d'origine. Ne pas utiliser d'ampoules plus puissantes pour ne pas endommager le projecteur.

L'ampoule du projecteur se fixe par un culot à baïonnette. Voir fig. 14. Remplacer l'ampoule comme suit:

1. Tourner l'ampoule d'environ 30° vers la gauche et la retirer.
2. Détacher les fixations en plastique de part et d'autre de l'ampoule et débrancher le câble.
3. Mettre une ampoule neuve en inversant l'ordre des étapes ci-dessus.

8 REMISAGE



Ne jamais conserver de l'essence ou un chasse-neige dont le réservoir n'est pas vide à l'intérieur d'un bâtiment ou dans un endroit où les émanations sont susceptibles d'entrer en contact avec une flamme nue, une étincelle, des cigarettes, etc.

Si le chasse-neige doit être remisé pour plus de 30 jours, suivre les recommandations suivantes :

1. Vider le réservoir d'essence.



Vider le réservoir à l'extérieur lorsque le moteur est froid. Ne pas fumer. Mettre l'essence récupérée dans un récipient approprié.

2. Laisser tourner le moteur jusqu'à ce que tout le carburant soit consommé.
3. Remplacer l'huile si la vidange n'a pas été effectuée depuis plus de 3 mois.
4. Retirer la bougie et verser un peu d'huile moteur (environ 30 ml) dans le cylindre. Tirer lentement le cordon du démarreur plusieurs fois. Revisser la bougie.
5. Nettoyer complètement le chasse-neige.
6. Lubrifier toutes les pièces. Voir le chapitre GRAISSAGE ci-dessus.
7. Vérifier l'état du chasse-neige. Réparer si nécessaire.
8. Retoucher les éclats dans la peinture.
9. Mettre de l'antirouille sur le métal à nu.
10. Si possible, remisé le chasse-neige à l'intérieur.

9 EN CAS DE CASSE

Pour la réparation et l'entretien des machines, s'adresser à un service agréé. Il utilisera exclusivement des pièces d'origine.

Si vous entretenez vous-même votre chasse-neige ou effectuez des réparations simples : utiliser exclusivement des pièces d'origine. Elles s'adaptent parfaitement et facilitent la tâche.

Les pièces de rechange sont disponibles chez votre vendeur et dans les centres de service agréés.

Pour commander les pièces de rechange : mentionner le modèle, l'année de l'achat, le modèle et le numéro de série.

10 CONDITIONS GÉNÉRALES D'ACHAT

Une garantie totale couvre les défauts matériels et les vices de fabrication. L'utilisateur est tenu de suivre scrupuleusement les instructions contenues dans la documentation fournie.

Sont exclus de la garantie les dégâts consécutifs à :

- la méconnaissance du contenu de la documentation fournie
- la négligence
- un usage ou un assemblage incorrects ou non autorisés
- l'utilisation d'autres éléments que les pièces d'origine
- l'utilisation d'accessoires non fournis ou non agréés par Stiga

Sont également exclus de la garantie:

- les pièces d'usure telles que courroies d'entraînement, fraises, pneus, boulons de cisaillement et câbles
- l'usure normale.
- les moteurs. Ceux-ci sont couverts par la garantie fournie par leur fabricant et font l'objet de conditions générales séparées.

L'acquéreur est protégé par les lois nationales de chaque pays. La présente garantie ne limite en aucun cas les droits dont il dispose dans le cadre de ces législations.

1 SÍMBOLOS

Se han incluido los siguientes símbolos en la máquina para recordarle que debe manejarla con el debido cuidado y atención.

A continuación se indica el significado de los distintos símbolos.



Advertencia.



Lea el manual del usuario antes de utilizar la máquina.



Peligro: hélice giratoria.



Peligro: ventilador giratorio.



Mantenga manos y pies alejados de componentes giratorios.



Mantenga a otras personas a una distancia prudencial de la máquina.



No dirija nunca el conducto de salida hacia otras personas.



Retire la llave de contacto de la máquina antes de empezar a utilizarla.



Riesgo de quemaduras.



Utilice siempre protección para los oídos.



Riesgo de vapores tóxicos.



Riesgo de incendio.

2 INSTRUCCIONES DE SEGURIDAD

2.1 GENERAL

- Lea atentamente estas instrucciones. Es conveniente que conozca bien todos los controles y el uso correcto de la máquina.
- No permita que el quitanieves sea utilizado por niños ni por personas que no hayan leído estas instrucciones. La ley puede imponer restricciones en lo que se refiere a la edad del conductor.
- No utilice la máquina cuando haya otras personas (en especial niños) o animales en las proximidades.
- Recuerde que el conductor es responsable de los accidentes que sufran otras personas o sus propiedades.
- Procure no tropezar o caer, especialmente cuando esté conduciendo marcha atrás.
- No utilice el quitanieves bajo los efectos del alcohol o medicamentos ni cuando esté cansado o enfermo.

2.2 PREPARATIVOS

- Revise la zona que va a limpiar y retire todos los objetos extraños.
- Desactive todos los controles antes de poner el motor en marcha.
- No utilice el quitanieves si no lleva la ropa apropiada. Utilice un calzado cuyas suelas no resbalen sobre la su-

perficie.

- Advertencia: la gasolina es altamente inflamable.
 - a. Guárdela siempre en recipientes diseñados a tal efecto.
 - b. Llene siempre el depósito al aire libre y no fume cuando esté repostando.
 - c. Ponga la gasolina antes de arrancar el motor. No quite el tapón del depósito ni añada gasolina con el motor en marcha o caliente.
 - d. Apriete bien el tapón del depósito y limpie el combustible que se haya derramado.
- Ajuste la altura de la caja de la hélice para mantenerla por encima de superficies de grava.
- Bajo ninguna circunstancia se deben hacer ajustes con el motor en marcha (salvo que se indique lo contrario en las instrucciones).
- Espere que el quitanieves se ajuste a la temperatura ambiente antes de usarlo.
- Utilice siempre un visor o gafas de protección durante el uso, el mantenimiento y las reparaciones.

2.3 FUNCIONAMIENTO

- Mantenga manos y pies alejados de componentes giratorios. Preste especial atención a la abertura del conducto de salida.
- El quitanieves solo se debe utilizar para retirar nieve.
- Tenga cuidado cuando circule sobre superficies de grava, pavimentos y carreteras. Preste atención al tráfico y a peligros ocultos.
- No dirija nunca el conducto de salida hacia una vía pública o el tráfico.
- Si el quitanieves se golpea contra un objeto extraño, apague el motor, desconecte el cable de la bujía y revise la máquina para ver si está dañada. Repare los daños antes de volver a usar la máquina.
- Si la máquina vibra de forma anormal, apague el motor y busque la causa. Las vibraciones suelen indicar alguna avería.
- Apague el motor y desconecte el cable de la bujía:
 - a. Si la máquina tiende a desviarse de la posición de conducción.
 - b. Si la caja de la hélice o el conducto de salida están bloqueados y requieren limpieza.
 - c. Antes de realizar un ajuste o reparación.
- Compruebe que las piezas giratorias se han detenido y que todos los controles están desactivados antes de efectuar trabajos de limpieza, reparación o revisión.
- Antes de alejarse de la máquina, desactive todos los controles, póngala en punto muerto, apague el motor y retire la llave de contacto.
- No ponga en marcha el motor en lugares cerrados, salvo cuando entre o salga con la máquina de su lugar de almacenamiento y solo después de comprobar que la puerta de acceso está abierta. Los humos de escape son tóxicos.
- No conduzca de través por pendientes. Vaya en línea recta, de arriba abajo y de abajo arriba. Extreme las precauciones cuando cambie de sentido en un terreno inclinado. Evite las pendientes pronunciadas.
- No utilice nunca la máquina con una protección insuficiente o sin los dispositivos de seguridad.
- No desconecte ni desactive los dispositivos de seguridad.
- No fuerce el motor ni modifique su reglaje. El riesgo de lesiones aumenta cuando el motor funciona a altas revoluciones.

- No utilice el quitanieves cerca de recintos, vehículos, ventanas, pendientes, etc. sin haber ajustado correctamente el deflector del conducto de salida.
- Impida la entrada de niños en la zona que va a limpiar. Procure que otro adulto se encargue de vigilar a los niños.
- No sobrecargue la máquina conduciéndola a excesiva velocidad.
- Tenga cuidado al dar marcha atrás. Mire hacia atrás antes de iniciar la maniobra y también mientras la ejecuta para evitar posibles obstáculos.
- No dirija nunca el conducto de salida hacia otras personas. No permita que nadie se coloque delante del quitanieves.
- Desmonte la hélice cuando vaya a transportar el quitanieves o cuando no lo utilice. No conduzca a velocidad excesiva sobre superficies resbaladizas durante el transporte.
- Utilice exclusivamente accesorios aprobados por el fabricante de la máquina.
- No conduzca el quitanieves en condiciones de mala visibilidad o con iluminación insuficiente.
- Compruebe siempre que mantiene un buen equilibrio y un control adecuado del manillar.
- No toque los componentes del motor, ya que se calientan durante el uso y pueden provocar quemaduras.

2.4 MANTENIMIENTO Y ALMACENAMIENTO

- Apriete todas las tuercas y tornillos para que la máquina se mantenga en perfecto estado de funcionamiento. Revise periódicamente los tornillos de seguridad.
- Utilice exclusivamente repuestos originales. Los repuestos que no sean originales pueden entrañar riesgos de lesiones, aunque se adapten a la máquina.
- No guarde nunca la máquina con combustible en el depósito en edificios donde los gases puedan entrar en contacto con llamas o chispas.
- Deje enfriar el motor antes de guardar la máquina.
- Si la máquina va a estar guardada durante un tiempo prolongado, consulte las recomendaciones en las instrucciones.
- Cambie las pegatinas de instrucciones y advertencias que se hayan deteriorado.
- Después del uso, deje el motor en marcha durante un par de minutos con la hélice conectada para evitar que se congele.

3 MONTAJE

Nota: Las indicaciones de izquierda y derecha se refieren a la posición de conducción por detrás del quitanieves.

3.1 CONTENIDOS - EMBALAJE EXTERIOR

La caja contiene:

- Un quitanieves
- Una palanca de cambios
- Un conducto de salida
- Un manual de instrucciones
- Un kit de montaje

Se incluyen también los siguientes artículos:

- Herramienta de limpieza (10 en la fig. 1)
- Accesorio cortador (23 en la fig. 1)
- Tornillos de repuesto
- Tapón de llenado/medidor de combustible

3.2 DESEMBALAJE

1. Retire de la caja todos los componentes sueltos.
2. Corte las cuatro esquinas de la caja y deje caer los laterales.
3. Corte las tiras de plástico.

3.3 MANILLAR (FIG. 2)

1. Afloje (sin quitarlas) las tuercas de sujeción en los orificios superiores.
2. Despliegue la sección superior del manillar. ¡ATENCIÓN! Procure que no se crucen los cables de control.
3. Desde la parte de fuera, coloque tornillos en los orificios inferiores y monte las siguientes piezas:
A Tornillos
D Contratuerca
4. Apriete las cuatro tuercas.

3.4 CONDUCTO DE SALIDA DE NIEVE (FIG. 3)

1. Coloque el conducto de salida (E) en la brida.
2. Monte las tres piezas de la carrocería (F) con dos tornillos cada una.
3. Apriete correctamente.
4. Ajuste el mecanismo que hace girar el conducto. Ver 6.6.4.
5. Conecte el mazo eléctrico para el deflector. Consulte la figura 4.

3.5 PALANCA DE CAMBIOS, VER LA FIG. 5

1. Conecte la palanca de cambios superior e inferior con dos tornillos, dos arandelas y dos tuercas.
2. Ajuste las palancas a la longitud máxima.
3. Apriete las tuercas.

3.6 REVISIÓN DE LOS CABLES DE CONTROL

Es posible que deba ajustar los cables de control antes de usar el quitanieves por primera vez.

Consulte el apartado AJUSTE DE LOS CABLES DE CONTROL.

3.7 PRESIÓN DE LOS NEUMÁTICOS

Compruebe la presión de aire de los neumáticos. Consulte "6.4".

4 CONTROLES



El motor está equipado con una rejilla de protección. No es posible poner en marcha el motor sin la rejilla instalada o con una rejilla defectuosa.

Consulte la figura 1.

4.1 ACELERADOR (2)

Controla las revoluciones del motor. El acelerador tiene tres posiciones:



1. Todo gas



2. Ralentí.



3. Posición de parada: motor cortocircuitado.

4.2 ESTÁRTER (5)

Se utiliza para arrancar el motor en frío: Tiene dos posiciones:



1. Abierto.



2. Cerrado (para arranques en frío).

4.3 CEBADOR (4)



Al pulsar el cebador de goma se inyecta combustible en el conducto de entrada del carburador, lo que facilita el arranque del motor en frío.

4.4 LLAVE DE CONTACTO (3)

Debe estar introducida por completo para que se pueda poner en marcha el motor. ¡No gire la llave!



1. Llave introducida por completo: el motor se puede poner en marcha.

2. Llave extraída: el motor no se puede poner en marcha.

4.5 MANILLA DE ARRANQUE (1)

Cuerda de arranque manual con rebobinado.

4.6 VARILLA DE NIVEL DE ACEITE (8)



Para añadir aceite al motor y comprobar el nivel. La varilla tiene dos marcas de nivel:
FULL = Nivel de aceite máximo.
ADD = Nivel de aceite máximo.

4.7 TAPÓN DE LLENADO (7)



Para añadir gasolina.

4.8 LLAVE DE COMBUSTIBLE (6)

La llave de combustible permite la entrada de combustible en el carburador. Tiene que estar cerrada siempre que no se utilice la máquina.



1. Hacia la derecha: abierto.



2. Hacia abajo: cerrado.

4.9 TAPÓN DE VACIADO DE ACEITE (14)

Para vaciar el aceite usado durante un cambio de aceite.

4.10 BOTÓN DE ARRANQUE – ARRANQUE ELÉCTRICO (11)

Activa el motor de arranque eléctrico.

4.11 CABLE DE ALIMENTACIÓN – ARRANQUE ELÉCTRICO (12)

El cable suministra alimentación eléctrica al motor de arranque. Conecte el cable a un enchufe de 220/230 V con toma de tierra utilizando un prolongador con toma de tierra. Se recomienda utilizar un protector.

4.12 PROTECCIÓN DE BUJÍA (22)

La protección se desmonta a mano con facilidad. La bujía está situada debajo de la protección.

4.13 PALANCA DE CAMBIOS (17)

La máquina tiene 6 marchas hacia adelante y 2 hacia atrás para regular la velocidad.

No cambie la posición de la palanca si está pulsada la palanca del embrague de conducción.

4.14 PALANCA DE EMBRAGUE – CONDUCCIÓN (20)



Acciona las ruedas si hay una marcha seleccionada y se empuja la palanca hacia el manillar.

Está situada en el lado izquierdo del manillar.

4.15 PALANCA DE EMBRAGUE – HÉLICE (16)



Conecta la hélice y el ventilador cuando se baja la palanca hacia el manillar.

Está situada en el lado derecho del manillar.

4.16 CONTROL CON UNA MANO

La máquina está equipada con control con una mano, que significa que la palanca de embrague de hélice puede bloquear la palanca de embrague de conducción en la posición activada. Realice las siguientes operaciones:

1. Arranque el motor.
2. Pulse la palanca de embrague de hélice y la palanca de embrague de conducción.
3. Retire la mano de la palanca de embrague de conducción y esta seguirá activada.

4.17 PALANCA, DEFLECTOR DEL CONDUCTO DE SALIDA (18)

Palanca en el panel para ajustar el deflector del conducto de salida (9)



1. Hacia delante: mayor distancia de lanzamiento.
2. Hacia atrás: menor distancia de lanzamiento.

4.18 PATINES (13)

Se utilizan para regular la altura de la caja de la hélice sobre el suelo.

4.19 DEFLECTOR DEL CONDUCTO DE SALIDA (9)

El deflector del conducto de salida se ajusta mediante la palanca (18) y determina la distancia de lanzamiento.

4.20 CALEFACCIÓN DEL MANILLAR (21)

La máquina está equipada con calefacción eléctrica del manillar. Para activar la calefacción, coloque el interruptor en la posición deseada:



Derecha: calefacción al máximo

Centro: sin calefacción

Izquierda: calefacción al mínimo

La calefacción solo puede activarse cuando el motor está en marcha.

4.21 FARO DELANTERO (15)

El faro delantero está siempre activado cuando el motor está en marcha.

4.22 HERRAMIENTA DE LIMPIEZA (10)

La herramienta de limpieza está colocada en un soporte sobre la caja de la hélice. Se utiliza para limpiar el conducto de salida y la hélice.



Pare el motor antes de limpiar el conducto de salida.



No utilice las manos para limpiar el conducto de salida de nieve, ya que podría sufrir lesiones graves.

4.23 INTERRUPTOR DE AJUSTE (19)

Cambia la dirección de salida de la nieve.



Izquierda: el conducto de salida gira hacia la izquierda.

Derecha: el conducto de salida gira hacia la derecha.

4.24 CONTROL DE TRACCIÓN (24)

El control de tracción facilita los giros. Cuando está activado, se desconecta la tracción de la rueda izquierda mientras la rueda derecha sigue girando.

Nota: Active la palanca antes de iniciar un giro. La palanca es más difícil de activar bajo una carga pesada.

4.25 ACCESORIO CORTADOR (23)

El accesorio cortador facilita el trabajo de lanzamiento cuando el nivel de la nieve es superior a la carcasa de la hélice. Instale el borde del accesorio cortador (15:T) a través del orificio en la carcasa de la hélice y sujételo con la tuerca de mariposa (15:U).

5 USO DEL QUITANIEVES

5.1 GENERAL

No ponga el motor en marcha hasta haber realizado todas las operaciones descritas en el apartado MONTAJE.



No utilice el quitanieves si no ha leído y comprendido el manual y las pegatinas de instrucciones y advertencias que hay en la máquina.



Utilice siempre un visor o gafas de protección durante el uso, el mantenimiento y las reparaciones.

5.2 ANTES DEL ARRANQUE

Compruebe el aceite del motor antes de usar.



No ponga el motor en marcha hasta que haya añadido aceite. La falta de aceite puede causar daños graves en el motor.

1. Coloque la máquina en una superficie plana.
2. Afloje la varilla de nivel y añada aceite hasta la marca FULL (fig. 7).
3. Utilice aceite de buena calidad de grado A.PI SF, SG o SH.
Utilice aceite SAE 5W30 - 10W40.
4. La capacidad del cárter es de: 0,8 litros.

Compruebe siempre el nivel de aceite antes de usar la máquina. El quitanieves debe estar sobre un suelo nivelado mientras realiza la comprobación.

5.3 LLENADO DEL DEPOSITO DE GASOLINA

Utilice siempre gasolina sin plomo. No se debe usar gasolina mezclada con aceite para motores de dos tiempos.

¡ATENCIÓN! Tenga en cuenta que la gasolina sin plomo convencional es un producto perecedero; no compre más de la que pueda consumir en 30 días.

Se pueden utilizar combustibles ecológicos, como la gasolina con alquilatos. Este tipo de combustible tiene una composición menos nociva para las personas y el medio ambiente.



La gasolina es altamente inflamable. Consérvelo siempre en recipientes diseñados para tal fin.



Conserve la gasolina en un lugar fresco y bien ventilado (no en casa) y manténgala fuera del alcance de los niños.



Llene siempre el depósito al aire libre y no fume cuando esté repostando. Añada el combustible antes de poner el motor en marcha. No quite el tapón del depósito ni añada gasolina con el motor en marcha o caliente.

No llene el depósito de combustible hasta el máximo. Después de llenarlo, apriete bien el tapón del depósito y limpie el combustible que se haya derramado.



5.4 PUESTA EN MARCHA DEL MOTOR (SIN ARRANQUE ELÉCTRICO)



No toque los componentes del motor, ya que se calientan durante el uso y pueden provocar quemaduras.



No utilice la máquina en lugares cerrados. Los humos de escape contienen gas tóxico de monóxido de carbono.

1. Compruebe que no están accionadas las palancas de los embragues de conducción y hélice (fig. 1).
2. Abra la válvula del combustible (6 en la fig. 1).
3. Ponga el acelerador en la posición .
4. Introduzca la llave de contacto y compruebe que está bien colocada. ¡No gire la llave!
5. Ponga el estérter en la posición . Nota: No es necesario usar el estérter si el motor está caliente.
6. Pulse el cebador de goma dos o tres veces. Compruebe que el orificio está cubierto al pulsar el cebador (fig. 8). Nota: No utilice esta función si el motor está caliente.
7. Tire de la cuerda de arranque hasta encontrar resistencia. Tire con fuerza para poner el motor en marcha.
8. Una vez arrancado el motor, gire el estérter en sentido antihorario hasta abrirlo por completo.

5.5 PUESTA EN MARCHA DEL MOTOR (CON ARRANQUE ELÉCTRICO)





No toque los componentes del motor, ya que se calientan durante el uso y pueden provocar quemaduras.



No utilice la máquina en lugares cerrados. Los humos de escape contienen gas tóxico de monóxido de carbono.

1. Conecte el cable de alimentación a un prolongador con toma de tierra. Enchufe el prolongador a una toma de 220/230 V con toma de tierra.

2. Compruebe que no están accionadas las palancas de los embragues de conducción y hélice (fig. 1).
3. Abra la válvula del combustible (6 en la fig. 1).
4. Ponga el acelerador en la posición .
5. Introduzca la llave de contacto y compruebe que está bien colocada. ¡No gire la llave!
6. Ponga el estérter en la posición . Nota: No es necesario usar el estérter si el motor está caliente.
7. Pulse el cebador de goma dos o tres veces. Compruebe que el orificio está cubierto al pulsar el cebador (fig. 8). Nota: No utilice esta función si el motor está caliente.
8. Puesta en marcha del motor:
 - a. Pulse el botón de arranque para activar el motor.
 - b. Cuando se ponga en marcha el motor, suelte el botón de arranque y abra el estérter girando lentamente la palanca en sentido antihorario hasta la posición .
 - c. Si el motor se cala, cierre inmediatamente el estérter y vuelva a abrirlo poco a poco.
 - d. Desenchufe el prolongador de la toma de corriente y posteriormente desconéctelo del motor.

Nota: El motor eléctrico está equipado con protección contra sobrecargas. El motor se detiene inmediatamente al recalentarse y no se puede encender de nuevo hasta que está frío (5 - 10 minutos)

5.6 PRUEBA DE SEGURIDAD

Esta máquina está equipada con varios sistemas de seguridad mecánicos, diseñados para mantener la seguridad del operador mientras usa la unidad.

Después de arrancar y antes de usar la máquina, es esencial realizar la siguiente prueba de seguridad.

Si la unidad no funciona según lo previsto, **NO** la utilice. En este caso, póngase en contacto con un taller autorizado para repararla.

Prueba de hélice

1. El motor deberá estar en marcha.
2. Presione la palanca de la hélice y la hélice deberá girar.
3. Suelte la palanca de la hélice y la hélice deberá detenerse en menos de 5 segundos.

Prueba de conducción

1. El motor deberá estar en marcha y la palanca de cambios en 1 marcha alt. la palanca de velocidad en baja velocidad.
2. Presione la palanca de conducción y la unidad deberá moverse.
3. Suelte la palanca de conducción y la unidad deberá detenerse.

5.7 PARADA

1. Suelte las dos palancas de embrague. Nota: Si el quitanieves continúa girando, consulte AJUSTE DE LOS CABLES DE CONTROL, a continuación.
2. Ponga el acelerador en la posición . Deje que el motor funcione al ralentí durante algunos minutos para derretir la nieve.

- 3a. Máquinas sin arranque eléctrico:
Con el motor funcionando, tire del tirador de arranque unas cuantas veces para evitar que el mecanismo de arranque se congele. Se produce un traqueteo inusual. Esto no dañará el motor.
- 3b. Máquinas con arranque eléctrico:
Con el motor en marcha, pulse el botón de arranque durante unos segundos para evitar que el motor de arranque se congele (consulte arriba cómo conectar el cable eléctrico). Se produce un traqueteo inusual. Esto no dañará el motor.
4. Coloque el acelerador en la parte inferior en la posición .
5. Abra la válvula del combustible (6 en la fig. 1).
6. Retire la llave de contacto. ¡No gire la llave!

 **Detenga el motor y retire la llave de contacto si va a dejar la máquina desatendida.**

5.8 ARRANQUE

1. Ponga el motor en marcha siguiendo las instrucciones anteriores. Déjelo funcionar durante unos minutos para que se caliente.
2. Coloque el deflector del conducto de salida.
3. Gire la palanca de ajuste y coloque el deflector de forma que lance la nieve en la dirección del viento.

 **Para modelos manuales: no cambie la posición de la palanca si está pulsada la palanca del embrague de conducción.**

4. Ponga la palanca de cambios/velocidad en la posición apropiada.
5. Accione la palanca del embrague de la hélice (16 en la fig. 1) para activar la hélice y el ventilador.

 **Preste atención al giro de la hélice. Mantenga las manos, los pies, el cabello y las ropas lejos de las partes móviles de la máquina.**

6. Accione la palanca del embrague de conducción (20 en la fig. 1). El quitanieves se moverá hacia delante o atrás, dependiendo de la marcha elegida.
7. Control con una mano.

 **Solo para modelos manuales: no accione la palanca de cambios mientras utiliza el control con una mano o la palanca de conducción. Esto dañará gravemente el disco de fricción.**

5.9 CONSEJOS PARA UNA CONDUCCIÓN SEGURA

1. Mantenga el motor acelerado al máximo.

 **El silenciador y las partes circundantes se calientan mucho cuando el motor está funcionando y pueden causar quemaduras.**

2. Adapte la velocidad a las condiciones de la nieve. Regule la velocidad con la palanca de cambios, no con el acelerador.
3. Es más fácil retirar la nieve cuando todavía está fresca.
4. Lance la nieve en la dirección del viento siempre que sea posible.

5. Ajuste los patones con los tornillos (13 en la fig. 1) según las condiciones del terreno:
- En terrenos planos, como el asfalto, los patines deben estar unos 3 mm por debajo de la cuchilla raspadora.
 - En terrenos planos, como el asfalto, los patines deben estar unos 30 mm por debajo de la cuchilla raspadora.

 **Ajuste los patines de manera que las piedras y la grava no puedan entrar en el quitanieves, ya que serían expulsadas a gran velocidad y podrían causar lesiones.**

Compruebe que los patines están a la misma altura en los dos lados.

6. Regule la velocidad de forma que la nieve salga de manera uniforme.
7. Si el nivel de la nieve es superior a la carcasa de la hélice, use el accesorio cortador instalado en el quitanieves.

 **Si la nieve se atasca en el conducto de salida, proceda como sigue antes de intentar sacarla:**

- Suelte las dos palancas de embrague.

- Apague el motor.
- Retire la llave de contacto.
- Desconecte el cable de la bujía.
- No ponga la mano dentro del conducto de salida ni en la hélice.

Utilice las herramientas suministradas.

5.10 DESPUÉS DEL USO

1. Compruebe si hay piezas sueltas o dañadas y cámbielas si es necesario.
2. Apriete los tornillos y tuercas que se hayan aflojado.
3. Limpie con un cepillo la nieve que haya quedado en la máquina.
4. Desplace todos los controles varias veces hacia adelante y hacia atrás.
5. Ponga el estérter en la posición .
6. - Desconecte el cable de la bujía.

 **No cubra la máquina hasta que se hayan enfriado el motor y el silenciador.**

6 MANTENIMIENTO

6.1 CALENDARIO DE MANTENIMIENTO

Punto de revisión	Frecuencia	Tipo	Par.
Prueba de seguridad	En cada puesta en marcha		5.6
Cambio de aceite	Después de 2 horas y, después, cada 50 horas	SAE 5W30 - 10W40	6.2
Correas de transmisión, comprobar	Después de 2 horas y, después, cada año.		7.4 7.5 7.6
Eje de la hélice, lubricar	10 horas	Grasa de litio	6.6.2
Mecanismo de giro del conducto de salida, lubricar/comprobar	10 horas	aceite 10W	6.6.4.
Deflector, lubricar	10 horas	aceite 10W	-
Cables, lubricar	10 horas	aceite 10W	6.6
Varillaje, lubricar	10 horas	aceite 10W	6.6
Presión de los neumáticos, comprobar	50 horas		6.4
Engranaje helicoidal de la hélice, comprobar	50 horas	Aceite del engranaje helicoidal del peso de invierno	6.6.3
Comprobar/sustituir la bujía	100 horas	RC124YC	6.3

6.2 CAMBIO DE ACEITE

Cambie el aceite la primera vez después de 2 horas de funcionamiento y, posteriormente, cada 50 horas o una vez por temporada. Cambie el aceite cuando el motor esté caliente.

 **El aceite puede estar muy caliente si lo vacía inmediatamente después de apagar el motor. Espere unos minutos para que se enfríe el motor antes de vaciar el aceite.**

1. Inclíne el quitanieves ligeramente hacia la derecha para que el tapón de vaciado de aceite (14 en la fig. 1) quede en el punto más bajo del motor.
2. Desenrosque el tapón de vaciado de aceite.
3. Deje que salga el aceite y recójalo en un contenedor.
4. Vuelva a enroscar el tapón de vaciado de aceite.
5. Utilice aceite limpio: Consulte el tipo y la cantidad en el apartado ANTES DEL ARRANQUE.

6.3 BUJÍA

Revise la bujía una vez al año o cada cien horas de uso. Limpie o cambie la bujía si los electrodos están quemados. El fabricante del motor recomienda el modelo RC124YC o equivalente. Distancia correcta entre electrodos: 0,7-0,8 mm. La bujía está accesible debajo de la placa de protección de la fig. 9.

6.4 PRESIÓN DE LOS NEUMÁTICOS

La presión de aire debe ser igual en ambos neumáticos para un rendimiento óptimo. Asegúrese de tener tapones en las válvulas para evitar que entre suciedad en el vástago de la válvula cuando los neumáticos estén hinchados. La tabla siguiente muestra las presiones de aire recomendadas.

Máquina	Presión
1371PRO	1,0 bares
1581PRO	1,0 bares

6.5 CARBURADOR

El carburador viene ajustado de fábrica. Póngase en contacto con un taller autorizado si tiene que hacer algún ajuste.

6.6 ENGRASE

 **Proceda como sigue antes de realizar una operación de mantenimiento:**
 - Apague el motor.
 - Retire la llave de contacto.
 - Desconecte el cable de la bujía.

Vacíe el depósito de gasolina si las instrucciones indican que haya que levantar la parte delantera de la máquina y apoyarla sobre la caja de la hélice.

 **Vacíe el depósito de gasolina al aire libre y con el motor en frío. No fume. Vierta el combustible en un contenedor de gasolina.**

6.6.1 Descargador

Engrase la brida del descargador y el engranaje helicoidal de la palanca de ajuste cada 10 horas de uso y antes de un período prolongado de almacenamiento.

6.6.2 El eje de la hélice

Lubrique los engrasadores del eje de la hélice con una pistola de grasa cada 10 horas de uso (fig. 10). Engrase el eje siempre que cambie los tornillos de seguridad. Retire los tornillos antes de un período prolongado de almacenamiento. Lubrique con la pistola de grasa y haga girar la hélice en el eje antes de volver a colocar los tornillos.

6.6.3 Engranaje helicoidal (S en la fig. 10)

El engranaje helicoidal viene de fábrica con un lubricante especial que normalmente no es necesario cambiar. Afloje el tapón una vez al año y compruebe que hay lubricante en el engranaje helicoidal (fig. 10). Añada lubricante si detecta alguna fuga o ha tenido que hacer una reparación. El engranaje helicoidal tiene capacidad para 92 gramos de lubricante como máximo. Use grasa Benalene n.º 900 o similar.

6.6.4 Mecanismo para girar el conducto de salida

Consulte la figura 21. Retire la tapa. Si resulta difícil operar el conducto de salida, lubrique primero el engranaje (A). Si sigue siendo difícil de operar, ajústelo según una o las dos operaciones siguientes:

- Afloje un cuarto de vuelta los tornillos de sujeción del conducto de salida.
- Afloje las tuercas (B) y ajuste la malla entre el engranaje motriz y el engranaje del conducto de salida. Apriete las tuercas cuando haya finalizado el ajuste.

7 REPARACIONES

 **Proceda como sigue antes de realizar una operación de mantenimiento:**
 - Apague el motor.
 - Retire la llave de contacto.
 - Desconecte el cable de la bujía.

Vacíe el depósito de gasolina si las instrucciones indican que haya que levantar la parte delantera de la máquina y apoyarla sobre la caja de la hélice.

 **Vacíe el depósito de gasolina al aire libre y con el motor en frío. No fume. Vierta el combustible en un contenedor de gasolina.**

7.1 SOLUCIÓN DE FALLOS

Problema	Causa posible	Solución
El motor no arranca.	Motor ahogado.	Repita los intentos de arranque con el regulador estrangulador en la posición de OFF
	Agua en el combustible o combustible viejo	Vacíe el depósito y llénelo con combustible nuevo.
	Otros.	Compruebe detenidamente el procedimiento de arranque de acuerdo con este manual.
El motor arranca con dificultad o no funciona bien.	Bujía defectuosa.	Sustituya la bujía.
	Ventilación del tapón del depósito obstruida.	Elimine la obstrucción de la ventilación.
La hélice no gira.	Bloqueo por materia extraña.	Limpie la hélice con la varilla suministrada.
	Pasador de seguridad roto.	Sustituya el pasador roto.
	Patina la correa de transmisión de la hélice.	Ajuste la correa y el cable.
	Correa de transmisión de la hélice rota.	Sustituya la correa.

La hélice no se detiene al soltar la palanca.	Correa de transmisión de la hélice desajustada.	Ajuste la correa.
	Guía de transmisión de la hélice desajustada.	Ajuste la guía.
La quitanieves se desvía hacia un lado.	La presión de los neumáticos no es igual.	Ajuste la presión de los neumáticos.
	Solo gira una rueda motriz.	Compruebe los bloqueos de las ruedas.
	Patines ajustados de forma desigual.	Ajuste la cuchilla raspadora y los patines.
	Cuchilla raspadora ajustada de forma desigual.	Ajuste la cuchilla raspadora y los patines.

7.2 AJUSTAR LA CUCHILLA RASPADORA Y LOS PATINES

La cuchilla raspadora y los patines se desgastan después de mucho uso.

Ajuste la cuchilla raspadora (siempre junto con los patines) hasta obtener la distancia al suelo deseada.

La cuchilla raspadora y los patines son reversibles y se pueden usar por ambos lados.

Consulte "5.9".

7.3 INFORMACIÓN GENERAL SOBRE LAS CORREAS

Las correas de transmisión se deben revisar (y ajustar, si es necesario) por primera vez después de 2 – 4 horas de uso, y posteriormente en la mitad de cada temporada. Esto significa que hay que revisarlas dos veces al año.

Las correas han sido diseñadas especialmente para esta máquina y se deben cambiar por correas originales nuevas adquiridas en una tienda o taller autorizado.

Ajuste también los cables de control si ajusta o cambia las correas.

7.4 CORREA DE LA HÉLICE

7.4.1 Comprobación y ajuste de la correa de la hélice

Consulte las figuras 17, 18.

1. Retire la llave de contacto.
2. Desmonte la cubierta de protección de la correa (1) aflojando los tornillos (2). Consulte la figura 16.
3. Afloje la polea tensora (B) y desplácela unos 3 mm hacia la correa.
4. Apriete la tuerca de la polea tensora.
5. Presione la palanca del embrague de la hélice para comprobar la tensión de la correa. Debería ser posible desplazar la correa unos 12 - 13 mm con un dedo sin gran esfuerzo (fig. 19).
6. Repita el procedimiento anterior si tiene que hacer otros ajustes.
7. Vuelva a montar la protección de la correa. Consulte la figura 16.

7.4.2 Ajuste de la guía de la correa de la hélice

Consulte las figuras 17, 18.

1. Retire la llave de contacto.
2. Desmonte la cubierta de protección de la correa (1) aflojando los tornillos (2). Consulte la figura 16.
3. Accione la palanca del embrague de la hélice (20) en la fig. 1.
4. Mida la distancia entre la guía de la correa y la correa. Consulte la fig. 18 en relación con la distancia.
5. Si es necesario ajustar, afloje el tornillo de la guía de la correa y corrija la distancia.
6. Apriete el tornillo.
7. Vuelva a montar la protección de la correa.

7.5 CORREA DE TRANSMISIÓN

La correa tiene una polea tensora cargada por resorte y no requiere ningún ajuste. Cambie la correa si patina.

7.6 AJUSTE DE LOS CABLES DE CONTROL

Ajuste o compruebe también los cables de control (ver a continuación) si ajusta o cambia las correas.

7.6.1 Ajustar el cable de la hélice

1. Retire la llave de contacto.
2. Desmonte la cubierta de la correa (1) aflojando el tornillo (2). Consulte la figura 16.
3. Accione la palanca de transmisión de la hélice y observe la polea tensora. Cuando la palanca de la hélice está a medio camino de su movimiento contra el tirador, el movimiento de la polea se detendrá contra la correa (se permite que la polea se mueva algunos milímetros durante la última mitad del movimiento de la palanca). Consulte la figura 13.
4. Si es necesario, suelte el resorte y ajuste el cable en el tornillo conectado al resorte. Consulte la figura 13.
5. Vuelva a montar todas las piezas en orden inverso.

7.6.2 Ajuste del cable de transmisión

No es necesario realizar ningún ajuste en el cable de transmisión, HST. El embrague se ajusta con la polea tensora de la correa. Consulte "".

7.7 CAMBIO DE LOS TORNILLOS DE SEGURIDAD (R EN LA FIG. 10)

La hélice está unida al eje con tornillos especiales que están diseñados para romperse si algo queda sujeto en la caja de la hélice.



Utilice exclusivamente repuestos originales. Otros tipos de tornillos pueden causar daños graves en la máquina.

1. Apague el motor.
2. Desconecte el cable de encendido de la bujía.
3. Compruebe que todas las partes móviles están paradas.
4. Retire el objeto que se ha quedado sujeto a la hélice.
5. Engrase el eje de la hélice como se explicó anteriormente.
6. Alinee los orificios en el eje y la hélice.
7. Retire los trozos del tornillo roto.
8. Monte un nuevo tornillo de seguridad original.

7.8 BOMBILLA DEL FARO



Solo se deben utilizar bombillas de repuesto originales de 27 W. Las bombillas de mayor potencia pueden dañar el faro.

La bombilla se coloca en el faro con un portalámparas de bayoneta. Consulte la fig. 14. Proceda como sigue para cambiar la bombilla:

1. Gire la bombilla unos 30° en sentido antihorario para extraerla.
2. Suelte los cierres de plástico a ambos lados de la bombilla y desconecte el cable de la bombilla.
3. Coloque la bombilla nueva invirtiendo el orden de desmontaje.

8 ALMACENAMIENTO



No deje el quitanieves con gasolina en el depósito en un lugar cerrado y mal ventilado. Los vapores de la gasolina pueden entrar en contacto con llamas, chispas, cigarrillos, etc.

Siga estas recomendaciones si el quitanieves va a estar guardado durante más de 30 días:

1. Vacíe el depósito de gasolina.



Vacíe el depósito de gasolina al aire libre y con el motor en frío. No fume. Vierta el combustible en un contenedor de gasolina.

2. Ponga en marcha el motor y déjelo funcionar hasta que se detenga por falta de combustible.
3. Cambie el aceite del motor si no lo ha hecho en los 3 meses anteriores.
4. Quite la bujía y vierta un poco de aceite del motor (unos 30 ml) en el orificio. Arranque el motor un par de veces. Vuelva a montar la bujía.
5. Limpie el quitanieves a fondo.
6. Engrase todos los componentes siguiendo las instrucciones del apartado ENGRASE.
7. Compruebe que el quitanieves no está dañado y repárelo si es necesario.
8. Retoque la pintura si está dañada.
9. Proteja las superficies metálicas contra el óxido.
10. Mantenga el quitanieves en un lugar cerrado si es posible.

9 EN CASO DE AVERÍA

Los talleres autorizados pueden realizar reparaciones y prestar el servicio técnico que cubre la garantía. Utilice exclusivamente repuestos originales.

¿Desea realizar las reparaciones básicas usted mismo? Utilice exclusivamente repuestos originales. Encajan perfectamente y facilitan el trabajo.

Puede adquirir los repuestos en tiendas y talleres.

Especifique en el pedido el modelo de la máquina, el año de compra, el modelo del motor y el número de serie.

10 CONDICIONES DE COMPRA

Este producto incluye una garantía que cubre todos los defectos de fabricación y materiales. El usuario debe seguir todas las instrucciones incluidas en la documentación adjunta.

Excepciones:

La garantía no cubre los daños derivados de:

- El desconocimiento por parte del usuario de las recomendaciones e instrucciones contenidas en la documentación adjunta.
- La falta de cuidado.
- El uso o montaje indebido o incorrecto.
- El uso de repuestos que no sean originales.
- El uso de accesorios no suministrados o aprobados por GGP.

La garantía tampoco cubre:

- Componentes de desgaste como correas de transmisión, hélices, faros, ruedas, tornillos de seguridad y cables.
- Desgaste normal.
- Motores. Estos componentes están cubiertos por la garantía del fabricante del motor en las condiciones que este haya establecido.

El comprador está protegido por las leyes de ámbito nacional de cada país. Esta garantía no restringe en modo alguno los derechos que dichas leyes otorgan al comprador.

1 SIMBOLI

Sulla macchina vengono utilizzati i simboli seguenti. La loro funzione è quella di ricordare all'operatore di utilizzarla con l'attenzione e la cautela necessari.

Significato dei simboli

-  Avvertenza.
-  Leggere il manuale prima di utilizzare la macchina.
-  Pericolo – coclea rotante.
-  Pericolo – ventola rotante.
-  Non avvicinare le mani e i piedi agli organi rotanti.
-  Tenere i non addetti ai lavori a debita distanza dalla macchina.
-  Non rivolgere mai il getto verso altre persone.
-  Prima di iniziare a lavorare con la macchina, rimuovere la chiave di accensione.
-  Rischio di ustioni.
-  Indossare cuffie protettive.
-  Rischio di vapori tossici.
-  Rischio di incendio.

2 NORME DI SICUREZZA

2.1 GENERALITÀ

- Leggere attentamente le presenti istruzioni. Imparare ad utilizzare i comandi per un corretto impiego della macchina.
- Non consentire l'utilizzo dello spazzaneve ai bambini o a chiunque non abbia letto queste istruzioni. È possibile che esistano norme nazionali che impongono un limite di età per l'utilizzo.
- Non utilizzare mai la macchina se nelle vicinanze vi sono persone, in particolare bambini, o animali.
- Tenere presente che il conducente è responsabile per eventuali danni arrecati a persone o cose.
- Fare attenzione a non inciampare o cadere, soprattutto quando si procede in retromarcia.
- Non utilizzare la macchina se si è sotto l'effetto di alcolici, medicinali o se si è stanchi o ammalati.

2.2 PREPARATIVI

- Controllare bene la zona da pulire ed asportare eventuali corpi estranei.
- Prima di avviare il motore, disinserire tutti i comandi.
- Non utilizzare lo spazzaneve senza indossare gli indumenti adeguati. Indossare calzature che permettano una buona presa su superfici scivolose.

- Avvertenza: la benzina è altamente infiammabile.
 - A. Conservare sempre la benzina in contenitori idonei.
 - B. Effettuare il rifornimento o il rabbocco solo all'aperto e non fumare durante queste operazioni.
 - C. Effettuare il rifornimento prima di accendere il motore. Non aprire il tappo del serbatoio né fare rifornimento quando il motore è acceso o è ancora caldo.
 - D. Avvitare bene il tappo della benzina e pulire eventuali fuoriuscite.
- Regolare l'altezza della sede della coclea assicurandosi che rimanga al disopra di superfici in ghiaia.
- Non eseguire mai regolazioni con il motore in funzione (salvo diversa indicazione nelle istruzioni).
- Prima di iniziare a lavorare, attendere che lo spazzaneve si adatti alla temperatura esterna.
- Indossare sempre occhiali di protezione o una visiera durante l'utilizzo, la manutenzione o la riparazione.

2.3 USO

- 3. Non avvicinare le mani e i piedi agli organi rotanti. Prestare particolare attenzione all'apertura dello scarico.
- Lo spazzaneve deve essere utilizzato esclusivamente per rimuovere la neve.
- Prestare attenzione quando si procede su marciapiedi, strade e viottoli in ghiaia. Fare attenzione a pericoli nascosti e traffico.
- Non dirigere mai il getto verso strade pubbliche o passanti e veicoli.
- Se lo spazzaneve colpisce corpi estranei, spegnere il motore, scollegare il cavo della candela e ispezionare attentamente la macchina per verificare che non abbia subito danni. Riparare eventuali danni prima di riutilizzare la macchina.
- Se la macchina presenta vibrazioni anomale, spegnere il motore, scollegare il cavo della candela e localizzare la causa. Normalmente le vibrazioni sono sintomo della presenza di un problema.
- Spegnere il motore e scollegare il cavo della candela.
 - A. Se la macchina tende ad allontanarsi dalla posizione di guida.
 - B. Se la sede della coclea o lo scarico sono bloccati e vanno puliti.
 - C. Prima di iniziare riparazioni o regolazioni.
- Prima di eseguire pulizie, riparazioni o controlli, accertarsi sempre che gli organi rotanti siano fermi e tutti i comandi siano disinseriti.
- Prima di allontanarsi dalla macchina, disinserire tutti i comandi, metterla in folle, spegnere il motore ed estrarre la chiave di accensione.
- Non avviare mai il motore in locali chiusi, se non per trasportare lo spazzaneve da e per il luogo di rimessaggio. In tal caso, verificare che la porta di accesso sia aperta. I gas di scarico sono tossici.
- Non utilizzare la macchina trasversalmente su un pendio. Spostarsi sempre dall'alto verso il basso, quindi dal basso verso l'alto. Prestare attenzione quando si cambia direzione su un pendio. Evitare pendenze ripide.
- Non utilizzare la macchina se le protezioni sono insufficienti o se i dispositivi di sicurezza non sono correttamente posizionati.

- Non disinserire o manomettere i sistemi di sicurezza presenti.
- Non alterare le regolazioni del motore, né portarlo a sovraregime. Se il motore viene fatto funzionare ad un numero di giri eccessivo, il rischio di lesioni personali aumenta.
- Non utilizzare mai lo spazzaneve in prossimità di recinzioni, automobili, finestre, pendii ecc. senza aver adeguatamente regolato il deflettore dello scivolo di scarico.
- Tenere sempre i bambini lontano dall'area in cui deve essere utilizzata la macchina. È necessario che i bambini vengano sorvegliati da un altro adulto.
- Non sovraccaricare la macchina conducendola a velocità troppo elevata.
- Prestare attenzione quando si procede in retromarcia. Guardare dietro di sé prima e durante la retromarcia per assicurarsi che non vi siano ostacoli.
- Non dirigere mai il getto verso altre persone. Non consentire a nessuno di sostare davanti allo spazzaneve.
- Disattivare la coclea quando lo spazzaneve deve essere trasportato o non è in uso. Non condurlo a velocità troppo elevata su superfici scivolose durante il trasporto.
- Utilizzare esclusivamente accessori approvati dal produttore della macchina.
- Non usare mai lo spazzaneve in condizioni di visibilità o illuminazione scarse.
- Assicurarsi sempre di essere in buone condizioni di equilibrio e di tenere saldamente la stegola.
- Non toccare le parti del motore che, durante l'uso, si riscaldano. Rischio di ustioni.

2.4 MANUTENZIONE E RIMESSAGGIO

- Serrare tutti i dadi e le viti per assicurare un funzionamento sicuro della macchina. Controllare regolarmente i bulloni di sicurezza.
- Utilizzare esclusivamente ricambi originali. I ricambi non originali, anche quelli installabili sulla macchina, possono provocare lesioni. Non lasciare benzina nel serbatoio se la macchina viene rimessata in un edificio dove i vapori della benzina possono entrare in contatto con fiamme libere o scintille.
- Lasciare raffreddare il motore prima di rimessare lo spazzaneve al chiuso.
- Prima di un rimessaggio prolungato consultare le istruzioni.
- Sostituire gli adesivi che riportano istruzioni e messaggi di avvertenza, se danneggiati.
- Dopo l'uso, lasciare il motore acceso per un paio di minuti con la coclea collegata. In questo modo si previene il congelamento della coclea.

3 ASSEMBLAGGIO

Nota: Le indicazioni sinistra e destra sono determinate guardando dal posto di guida, dietro lo spazzaneve.

3.1 CONTENUTO – IMBALLO ESTERNO

L'imballo contiene:

- Spazzaneve
- Leva del cambio
- Scivolo di scarico
- Manuale di istruzioni
- Kit di assemblaggio
- Kit di assemblaggio

Vengono forniti inoltre i seguenti utensili:

- Stasatore dello scivolo (10 in fig. 1)
- Lame a deriva (23 in fig. 1)
- Viti supplementari di ricambio

3.2 DISIMBALLO

1. Estrarre dalla scatola tutti i componenti non montati.
2. Tagliare i quattro angoli della scatola e lasciar cadere in giù i lati.
3. Recidere il nastro di plastica.

3.3 MANICO, VEDERE FIGURA 2

1. Allentare gli elementi di fissaggio nei fori superiori, ma senza rimuoverli.
2. Piegare la parte superiore del manico verso l'alto. **NOTA!** Fare attenzione a non intrecciare i cavetti di regolazione.
3. Inserire le viti dall'esterno nei fori inferiori ed eseguire il montaggio con le parti seguenti:
A Viti
D Controdado
4. Serrare i quattro dadi.

3.4 SCIVOLO DI SCARICO NEVE, VEDERE FIG. 3

1. Posizionare lo scivolo di scarico (E) sulla flangia.
2. Montare i tre componenti del carrello (F) con due viti ognuno.
3. Serrare correttamente.
4. Regolare il meccanismo che fa ruotare lo scivolo. Vedere 6.6.4.
5. Vedere fig. 4.

3.5 LEVA DEL CAMBIO, VEDI FIG. 5

1. Collegare l'asta del cambio superiore e inferiore con due viti, due rondelle e due dadi.
2. Regolare le aste alla massima lunghezza.
3. Serrare i dadi.

3.6 CONTROLLO DEI CAVETTI DI REGOLAZIONE

Prima di utilizzare lo spazzaneve per la prima volta, può essere necessario regolare i cavetti di regolazione.

Vedere la sezione REGOLAZIONE DEI CAVETTI DI REGOLAZIONE di seguito.

3.7 PRESSIONE DEI PNEUMATICI

Controllare la pressione dei pneumatici. Vedere " 6.4".

4 COMANDI



La marmitta è dotata di una griglia di protezione. Il motore può essere avviato solo se la griglia è montata e intatta.

Vedere fig. 1.

4.1 COMANDO DEL GAS (2)

Regola il regime del motore e presenta tre posizioni:



1. Pieno regime



2. Minimo.



3. Posizione di arresto - il motore è in cortocircuito.

4.2 COMANDO DELL'ARIA (5)

Si utilizza per l'accensione del motore a freddo. Il comando dell'aria presenta due posizioni:



1. Aperta



2. Chiusa (per accensione a freddo)

4.3 ADESCATORE (4)



Premendo il comando in gomma dell'adescatore si inietta carburante nel collettore di aspirazione del carburatore, facilitando così l'avvio del motore a freddo.

4.4 CHIAVE DI ACCENSIONE (3)

Se non è inserita completamente il motore non si avvia. Non girare la chiave!



1. Chiave completamente inserita – il motore può essere avviato.

2. Chiave estratta – il motore non può essere avviato.

4.5 IMPUGNATURA DI AVVIAMENTO (1)

Avviamento manuale a fune autoavvolgente

4.6 ASTINA DELL'OLIO (8)



Per aggiungere olio al motore e verificarne il livello. L'astina dell'olio ha due segni di livello:
FULL = livello olio massimo
ADD = livello olio minimo

4.7 TAPPO DEL SERBATOIO/INDICATORE DI LIVELLO DEL CARBURANTE (7)



Per il rifornimento di carburante.

4.8 RUBINETTO DELLA BENZINA (6)

L'apertura del rubinetto della benzina consente l'erogazione del carburante al carburatore. Il rubinetto della benzina deve sempre essere chiuso quando la macchina non è in funzione.



1. Verso destra - aperto.



2. Verso il basso - chiuso.

4.9 TAPPO DI SCARICO DELL'OLIO (14)

Per scaricare l'olio motore vecchio quando si esegue il cambio dell'olio.

4.10 PULSANTE DI AVVIAMENTO – AVVIAMENTO ELETTRICO (11)

Il pulsante di avviamento attiva il motorino di avviamento.

4.11 CAVO DI ALIMENTAZIONE – AVVIAMENTO ELETTRICO (12)

Il cavo di alimentazione fornisce alimentazione al motorino di avviamento. Collegare il cavo a una presa con messa a terra da 220/230 V attraverso una prolunga con messa a terra. Si consiglia di utilizzare un salvavita.

4.12 PROTEZIONE DELLA CANDELA (22)

La protezione può essere rimossa manualmente con facilità. La candela è situata sotto la protezione.

4.13 LEVA DEL CAMBIO (17)

La macchina è dotata di 6 marce avanti e di 2 retromarce per la regolazione della velocità.

Non muovere la leva del cambio quando è premuta l'impugnatura della frizione della trazione.

4.14 IMPUGNATURA DELLA FRIZIONE - TRAZIONE (20)



Inserisce la trazione alle ruote quando viene ingranata e la leva viene spinta verso la stegola.

E' ubicata sulla sezione sinistra della stegola.

4.15 IMPUGNATURA DELLA FRIZIONE - COCLEA (16)



Collega la coclea e la ventola quando l'impugnatura viene spinta in basso verso la stegola.

E' ubicata sulla sezione sinistra della stegola.

4.16 COMANDO A UNA SOLA MANO

La macchina è dotata di comando a una sola mano, che significa che la leva della frizione della trazione può bloccare la leva della frizione della coclea in posizione attivata. Eseguire come indicato di seguito:

1. Avviare il motore.
2. Premere la leva della frizione della coclea e la leva della frizione della trazione.
3. Rimuovere la mano dalla leva della frizione della coclea ed essa rimarrà attivata.

4.17 SISTEMA DI REGOLAZIONE DEL DEFLETTORE (18)

Telecomando per la regolazione del deflettore (19) posto su pannello.



1. Avanti: lunghezza di getto maggiore.

2. Indietro: lunghezza di getto minore.

4.18 PATTINI (13)

Per la regolazione dell'altezza della sede della coclea rispetto al suolo.

4.19 DEFLETTORE (9)

Il deflettore viene regolato tramite l'apposito comando (18) e determina la distanza di getto della neve espulsa.

4.20 RISCALDAMENTO DEL MANICO (21)

La macchina è dotata di riscaldamento elettrico del manico. Per azionare il riscaldamento, portare l'interruttore nella posizione desiderata:



IDestra - Riscaldamento a pieno regime
Centro - Riscaldamento spento
Sinistra - Riscaldamento moderato

Il riscaldamento può essere acceso solo quando il motore è in funzione.

4.21 FARO (15)

Il faro è sempre acceso quando il motore è in funzione.

4.22 STASATORE DELLO SCIVOLO (10)

Lo stasatore dello scivolo si trova in un apposito alloggiamento nella parte superiore della sede della trivella. Usare sempre lo stasatore per la pulizia dello scivolo di scarico e della trivella.



Arrestare sempre il motore prima di pulire lo scivolo.



Non pulire mai lo scivolo di scarico con le mani. Vi è il rischio di lesioni gravi.

4.23 INTERRUPTORE DI REGOLAZIONE (19)

Cambia la direzione nella quale viene espulsa la neve.



Sinistra - Lo scivolo gira verso sinistra

Destra - Lo scivolo gira verso destra

4.24 CONTROLLO DELLA TRAZIONE (24)

Il controllo della trazione facilita la svolta. Dopo essere stata attivata, la ruota di trazione sinistra viene rilasciata mentre la ruota destra continua la marcia.

Nota: Attivare la leva prima di avviare una svolta. Le leva è più difficile da attivare con un carico pesante.

4.25 LAME A DERIVA (23)

Le lame a deriva facilitano il lavoro quando il livello della neve è superiore a quello dell'alloggiamento della coclea. Inserire il bordo delle lame a deriva (15:T) attraverso il foro nell'alloggiamento della coclea e bloccarle con il galletto (15:U).

5 UTILIZZO DELLO SPAZZANEVE

5.1 GENERALITÀ

Non avviare il motore senza aver prima portato a termine tutti i passaggi descritti nella sezione ASSEMBLAGGIO.



Non utilizzare lo spazzaneve senza prima aver letto e compreso le presenti istruzioni e tutti gli adesivi di avvertenza e istruzioni presenti sulla macchina.



Indossare sempre occhiali di protezione o una visiera durante gli interventi di manutenzione o riparazione

5.2 PRIMA DELL'AVVIAMENTO

Lo spazzaneve viene consegnato senza olio nel motore. Rifornire il motore di olio prima della messa in funzione. L'olio viene fornito in un apposito contenitore.



Non avviare il motore fin quando non è stato effettuato il pieno di olio. In assenza di olio, si rischia di danneggiare gravemente il motore.

1. Posizionare la macchina su una superficie piana.
2. Estrarre l'astina dell'olio e versare l'olio fino al segno FULL (fig. 7).
3. Usare olio SAE 5W30-10W30 in conformità alle norme A.P.I service "SF", "SG" o "SH".
4. Capienza della coppa dell'olio: 0,8 litri.

Controllare sempre il livello dell'olio prima dell'utilizzo. Durante il controllo, la macchina deve essere in piano.

5.3 RIFORNIMENTO DI BENZINA

Usare solo benzina senza piombo. Non utilizzare miscele per motori a due tempi.

NOTA! La benzina senza piombo è deperibile. Non comprare più benzina di quella necessaria per il consumo di un mese.

È possibile utilizzare carburanti ecologici, quali la benzina all'achilatro. La composizione di questa benzina ha un impatto minore su persone e ambiente.



La benzina è altamente infiammabile. Conservare sempre il carburante in contenitori idonei.



Conservare la benzina in un luogo fresco e ben ventilato, non in casa. Riporre la benzina fuori dalla portata dei bambini.



Effettuare il rifornimento di benzina o il rabbocco all'aperto e non fumare durante queste operazioni. Fare rifornimento prima di avviare il motore. Non aprire il tappo del serbatoio né fare rifornimento quando il motore è acceso o è ancora caldo.

Non riempire il serbatoio di benzina fino all'orlo. Al termine del rifornimento avvitare bene il tappo della benzina e pulire eventuali fuoriuscite.



5.4 ACCENSIONE DEL MOTORE (SENZA AVVIAMENTO ELETTRICO)



Non toccare i componenti del motore in quanto sono caldi durante l'uso e fino a 30 minuti dopo l'uso. Rischio di ustioni.



Non accendere o utilizzare mai la macchina in locali chiusi. I gas di scarico contengono monossido di carbonio, un componente altamente tossico.

1. Verificare che le impugnature della frizione, della trazione e della coclea siano disinserite (fig. 1).
 2. Aprire il rubinetto della benzina (6 in fig. 1).
 3. Portare il comando del gas in posizione .
 4. Inserire la chiave di accensione. Accertarsi che scatti in posizione. Non girare la chiave!
 5. Portare il comando dell'aria in posizione .
- Nota: Se il motore è caldo non è necessario agire su questo comando.

6. Premere il comando in gomma dell'adescatore 2 o 3 volte. Assicurarsi che il foro sia coperto quando si preme il comando dell'adescatore (fig. 8). Nota: Non eseguire questa operazione se il motore è caldo.
7. Tirare la manopola di avviamento fin quando si avverte della resistenza. Tirare con rapidità e forza per avviare il motore.
8. Una volta avviato il motore, girare la farfalla dell'aria in senso antiorario fino ad aprirla completamente.



5.5 ACCENSIONE DEL MOTORE (CON AVVIAMENTO ELETTRICO)



Non toccare i componenti del motore in quanto sono caldi durante l'uso e fino a 30 minuti dopo l'uso. Rischio di ustioni.



Non accendere o utilizzare mai la macchina in locali chiusi. I gas di scarico contengono monossido di carbonio, un componente altamente tossico.

1. Collegare il cavo di alimentazione a una prolunga con messa a terra. Quindi collegare la prolunga a una presa con messa a terra da 220/230 V.
2. Verificare che le impugnature della frizione, della trazione e della coclea siano disinserite (fig. 1).
3. Aprire il rubinetto della benzina (6 in fig. 1).
4. Portare il comando del gas in posizione .
5. Inserire la chiave di accensione. Accertarsi che scatti in posizione. Non girare la chiave!
6. Portare il comando dell'aria in posizione . Nota: Se il motore è caldo non è necessario agire su questo comando.
7. Premere il comando in gomma dell'adescatore 2 o 3 volte. Assicurarsi che il foro sia coperto quando si preme il comando dell'adescatore (fig. 8). Nota: Non eseguire questa operazione se il motore è caldo.
8. Messa in moto:
 - a. Premere il pulsante di avviamento per attivare il motorino di avviamento.
 - b. Quando il motore si avvia, rilasciare il pulsante di avviamento e girare la leva dell'aria in senso antiorario .
 - c. Se il motore tentenna, chiudere immediatamente l'aria e riaprirla gradualmente.
 - d. Estrarre la prolunga dalla presa. Quindi estrarla anche dal motore.

Nota: Il motorino di avviamento elettrico è dotato di protezione da sovraccarico. Si arresta automaticamente se surriscaldato. Non si riaccende fin quando non si è raffreddato, ciò richiede dai 5 ai 10 minuti.

5.6 TEST DI SICUREZZA

Questa macchina è provvista di svariati sistemi per testare la sicurezza meccanica, ideati per garantire all'operatore la piena sicurezza durante l'utilizzo dell'unità.

Dopo l'avviamento e prima dell'uso della macchina, è essenziale effettuare il test di sicurezza riportato in basso.

Se il funzionamento dell'unità non risulta conforme a quanto descritto, **NON** utilizzarla. In tal caso, contattare un'officina autorizzata per la riparazione.



Test della coclea

1. Il motore deve essere in funzione.
2. Premere la leva della coclea per farla ruotare.
3. Rilasciare la leva della coclea, che dovrà arrestarsi entro 5 secondi.

Test della trasmissione

1. Il motore dovrà essere in funzione con la leva del cambio in prima o con la leva della velocità in posizione bassa.
2. Premere la leva di trasmissione per azionare il movimento dell'unità.
3. Rilasciare la leva di trasmissione per arrestare l'unità.

5.7 ARRESTO

1. Rilasciare entrambe le impugnature della frizione. Nota: se lo spazzaneve continua a ruotare, vedere la sezione REGOLAZIONE DEI CAVI DI REGOLAZIONE, di seguito.
2. Portare il comando del gas in posizione di potenza minima . Lasciare il motore avviato a tale potenza per far sciogliere la neve.
- 3a. Nelle macchine senza avviamento elettrico: A motore acceso, tirare l'impugnatura di avviamento più volte per evitare il congelamento del sistema di avviamento. Si avverte un insolito rumore metallico. Non è segno di danni al motore.
- 3b. Nelle macchine con avviamento elettrico: A motore acceso, tenere il pulsante di avviamento premuto per alcuni secondi per evitare il congelamento del motorino di avviamento (per la connessione del cavo elettrico, vedere sopra). Si avverte un insolito rumore metallico. Non è segno di danni al motore.
4. Premere completamente il comando del gas in posizione .
5. Chiudere il rubinetto della benzina (6 in fig. 1).
6. Rimuovere la chiave di accensione. Non girare la chiave!



Se la macchina viene lasciata incustodita, spegnere il motore ed estrarre la chiave di accensione.

5.8 AVVIAMENTO

1. Avviare il motore come descritto sopra. Lasciare il motore acceso per alcuni minuti, così da scaldarlo prima dell'uso.
2. Regolare il deflettore dello scarico.
3. Girare la manovella di regolazione e regolare il deflettore in modo che espella la neve in direzione del vento.



Per i modelli manuali: non muovere la leva del cambio quando la leva della frizione della trazione è premuta verso il basso.

4. Portare la leva del cambio nella posizione corretta.
5. Premere completamente l'impugnatura della frizione della trazione (16 fig. 1) per attivare la coclea e la ventola di scarico.



Fare attenzione al movimento della coclea. Non avvicinare mani, piedi, capelli o abiti ampi agli organi mobili della macchina.

6. Premere completamente l'impugnatura della frizione della trazione (20 in fig. 1). A questo punto lo spazzaneve si muove in avanti o indietro a seconda della marcia selezionata.
7. Comando a una sola mano.



Solo per i modelli manuali: non azionare mai la leva del cambio quando sono attivati il comando a una sola mano o la leva di comando. Ciò può provocare gravi danni alla ruota di frizione.

5.9 CONSIGLI PER L'UTILIZZO

1. Tenere sempre il motore a pieno regime o in prossimità della massima potenza possibile.

 **La marmitta e le parti adiacenti diventano estremamente calde quando il motore è acceso. Rischio di ustioni.**

- Mantenere sempre una velocità adatta alle condizioni della neve. Per regolare la velocità usare la leva del cambio, non il comando del gas.
- La rimozione della neve risulta più efficace quando è ancora fresca.
- Se possibile, espellere la neve nella direzione del vento.
- Regolare i pattini tramite le viti (13 in fig. 1) per adattare la macchina alle condizioni della terreno:
 - Su superfici piane, come l'asfalto, i pattini dovrebbero essere posizionati circa 3 mm al di sotto della spatola.
 - Su superfici irregolari, come viottoli in ghiaia, i pattini dovrebbero essere posizionati circa 30mm al di sotto della spatola.

 **Regolare sempre i pattini in modo che ghiaia e sassi non entrino nello spazzaneve. L'espulsione di questi oggetti ad alta velocità comporterebbe il rischio di danni a persone.**

Verificare che i pattini siano regolati allo stesso livello su entrambi i lati.

6. Regolare la velocità in modo che la neve venga espulsa con un flusso costante.

 **Se della neve rimane bloccata nello scarico, non tentare di rimuoverla senza prima aver:**

- Rilasciato entrambe le impugnature della frizione.
- Spento il motore.
- Rimosso la chiave di accensione.
- Scollegato il cavo della candela dalla candela stessa.

Non introdurre le mani all'interno dello scarico o della coclea. Usare lo stasatore dello scivolo fornito in dotazione.

5.10 DOPO L'UTILIZZO

- Controllare che non ci siano componenti allentati o danneggiati. Se necessario, sostituire i componenti danneggiati.
- Serrare eventuali viti e bulloni lenti.
- Pulire via con una spazzola tutta la neve rimasta sulla macchina.
- Muovere tutti i comandi in avanti e indietro più volte.
- Portare l'aria in posizione 
- Scollegare il cavo della candela dalla candela stessa.

 **Non coprire la macchina finché il motore e la marmitta sono ancora caldi.**

6 MANUTENZIONE

6.1 PROGRAMMAZIONE DELLA MANUTENZIONE

Intervento	Frequenza	Tipo	Par.
Test di sicurezza	A ciascun avvio		5.6
Cambio dell'olio motore	Dopo 2 ore e successivamente ogni 50 ore.	SAE 5W30 - 10W40	6.2
Cinghie di trasmissione, controllo	Dopo 2 ore e successivamente ogni anno.		7.4 7.5 7.6
Albero della coclea, lubrificazione	10 ore	Grasso al litio	6.6. 2
Meccanismo di rotazione dello scivolo, lubrificare/controllare	10 ore	Olio 10W	6.6. 4
Deflettore, lubrificazione	10 ore	Olio 10W	-
Cavi, lubrificazione	10 ore	Olio 10W	6.6
Raccordi, lubrificazione	10 ore	Olio 10W	6.6
Pressione dei pneumatici, controllo	50 ore		6.4
Ingranaggio elicoidale della coclea, controllo	50 ore	Olio invernale dell'ingranaggi o elicoidale	6.6. 3
Candela, controllo/sostituzione	100 ore	RC124YC	6.3

6.2 CAMBIO DELL'OLIO

Sostituire l'olio la prima volta dopo 5 ore di esercizio e successivamente ogni 50 ore o almeno una volta per stagione. L'olio va cambiato a motore caldo.

 **L'olio motore potrebbe essere molto caldo se viene tolto immediatamente dopo aver spento il motore. Pertanto, lasciare raffreddare il motore per alcuni minuti prima di togliere l'olio.**

- Piegare lo spazzaneve leggermente verso destra in modo che il tappo di scarico dell'olio divenga il punto più basso del motore (14 fig. 1).
- Svitare il tappo di scarico dell'olio.
- Lasciar defluire l'olio in un contenitore.
- Riavvitare il tappo di scarico dell'olio.
- Riempire con olio nuovo. Per il tipo e la quantità di olio, vedere la sezione PRIMA DELL'AVVIAMENTO, sopra.

6.3 CANDELA

Controllare la candela una volta all'anno o ogni cento ore di esercizio.

Se gli elettrodi sono bruciati, sostituire o pulire la candela. Il produttore del motore raccomanda: Briggs & Stratton RC124YC o equivalente.

Distanza dell'elettrodo corretta: 0,7-0,8 mm

La candela è accessibile da sotto la piastra di protezione in fig. 9.

6.4 PRESSIONE DEI PNEUMATICI

Per prestazioni ottimali, la pressione deve essere uguale in entrambi i pneumatici. Non togliere i tappi dalle valvole per impedire l'ingresso di detriti quando i pneumatici vengono gonfiati. I valori di pressione consigliati sono elencati nella tabella seguente.

Macchina	Pressione
1371 PRO	1,0 bar
1581 PRO	1,0 bar

6.5 CARBURATORE

Il carburatore è pre-regolato dal produttore. Se è necessario eseguire regolazioni, contattare un centro di assistenza autorizzato.

6.6 INGRASSAGGIO



Prima di qualsiasi intervento di manutenzione, verificare che:

- il motore sia spento.
- la chiave di accensione sia stata estratta.
- il cavo della candela sia stato scollegato dalla candela stessa.

Se le istruzioni specificano che lo spazzaneve deve essere inclinato in avanti ed appoggiato sull'alloggiamento di entrata, procedere innanzitutto a svuotare il serbatoio della benzina.



Svuotare il serbatoio all'aperto ed a motore freddo. Non fumare. Raccogliere la benzina in un contenitore idoneo.

6.6.1 SCARICO

Ingrassare la flangia dello scarico e l'ingranaggio elicoidale della manovella di regolazione ogni 5 ore di esercizio o prima di riporre la macchina per un lungo periodo.

6.6.2 ALBERO DELLA COCLEA

Ingrassare gli ingrassatori dell'albero della coclea ogni 10 ore di esercizio utilizzando un ingrassatore a siringa (fig. 10). Ingrassare sempre l'albero quando si sostituiscono i bulloni di sicurezza.

Prima di un rimessaggio prolungato, rimuovere i bulloni di sicurezza. Ingrassare tramite ingrassatore a siringa, quindi ruotare la coclea sull'albero prima di sostituire i bulloni.

6.6.3 INGRANAGGIO ELICOIDALE, S fig. 10

L'ingranaggio elicoidale è riempito in fabbrica con grasso speciale. Solitamente non occorre alcun rabbocco.

Svitare il tappo una volta l'anno e controllare se l'ingranaggio elicoidale contiene grasso (fig. 10).

Se presenta perdite o è stato riparato, è necessario aggiungere grasso. L'ingranaggio elicoidale può contenere al massimo 92 g di grasso.

Utilizzare Benalene #900 o simili.

6.6.4 Meccanismo di rotazione dello scivolo

Vedere fig. 21.

Rimuovere il coperchio.

Se lo scivolo presenta difficoltà di funzionamento, lubrificare per prima cosa la corona (A). Se il problema di funzionamento permane, regolare seguendo una o entrambe le indicazioni sotto riportate:

- Allentare di 1/4 di giro le viti di fermo dello scivolo.
- Allentare i dadi (B) e regolare l'accoppiamento tra l'ingranaggio del motore e quello dello scivolo. Al termine della regolazione, serrare i dadi.

7 ASSISTENZA E RIPARAZIONI



Prima di qualsiasi intervento di assistenza, verificare che:

- il motore sia spento.
- la chiave di accensione sia stata estratta.
- il cavo della candela sia stato scollegato dalla candela stessa.

Se le istruzioni specificano che lo spazzaneve deve essere inclinato in avanti ed appoggiato sull'alloggiamento di entrata, procedere innanzitutto a svuotare il serbatoio della benzina.



Svuotare il serbatoio all'aperto ed a motore freddo. Non fumare. Raccogliere la benzina in un contenitore idoneo.

7.1 SOLUZIONE DEI PROBLEMI

Problema	Possibile causa	Correzione
Il motore non parte.	Motore ingolfato.	Ripetere il tentativo di accensione a pieno regime e con l'aria chiusa.
	Acqua nel carburante o carburante vecchio.	Svuotare il serbatoio e riempirlo con carburante nuovo.
	Altro.	Controllare la procedura di accensione seguendo le istruzioni del presente manuale.
Difficoltà di accensione o regime del motore irregolare.	Guasto alla candela.	Sostituire la candela.
	Ventilazione del tappo del carburante bloccata.	Pulire la ventilazione.
La coclea non ruota.	Ostruzione da corpi estranei.	Pulire la coclea con l'asta in dotazione.
	Perno di sicurezza rotto.	Sostituire il perno.
	Slittamento della cinghia di trasmissione della coclea.	Regolare la cinghia e il cavo.
	Cinghia di trasmissione della coclea rotta.	Sostituire la cinghia.
La coclea non si arresta al rilascio della leva.	Cinghia di trasmissione della coclea mal regolata.	Regolare la cinghia.
	Guida della cinghia mal regolata.	Regolare la guida.
Lo spazzaneve è inclinato da un lato.	Pressione dei pneumatici non uniforme.	Regolare la pressione.
	Avanza solo una ruota.	Controllare i blocchi delle ruote.
	Regolazione dei pattini non uniforme.	Regolare la spatola e i pattini.
	Regolazione della spatola non uniforme.	Regolare la spatola e i pattini.

7.2 REGOLAZIONE DELLA SPATOLA E DEI PATTINI

Dopo un uso prolungato, la spatola si consuma.

Regolare la spatola (sempre insieme ai pattini) per assicurarsi che sia sempre ad una distanza corretta dalla superficie.

La spatola è reversibile, quindi può essere utilizzata su entrambi i lati.

Dopo un lungo periodo di utilizzo, la spatola e i pattini si consumano.

Vedere "5.8".

7.3 INFORMAZIONI GENERALI SULLE CINGHIE

Controllare e, se necessario, regolare le cinghie di trasmissione dopo le prime 2-4 ore di esercizio e successivamente a metà della stagione. Pertanto, vanno controllate due volte l'anno.

Le cinghie sono state realizzate specificatamente per questa macchina. Devono essere sostituite con cinghie originali nuove fornite dal rivenditore o da un centro di assistenza autorizzato.

Quando si esegue la regolazione o la sostituzione delle cinghie è necessario regolare anche i cavetti di regolazione (vedere di seguito).

7.4 CINGHIA DELLA COCLEA

7.4.1 Controllo e regolazione della cinghia della coclea

Vedere fig. 17, 18.

1. Rimuovere la chiave di accensione.
2. Rimuovere il paracinghia (1) allentando le viti (2). Vedere fig. 16.
3. Allentare la puleggia tendicinghia (B) e spostarla verso la cinghia di circa 3 mm.
4. Serrare il dado della puleggia tendicinghia.
5. Controllare la tensione della cinghia premendo verso il basso la leva della frizione della coclea. Premendo sulla cinghia con un solo dito senza forzare, essa dovrebbe cedere di circa 12 – 13 mm (fig. 19).
6. Se sono necessarie ulteriori regolazioni, ripetere la procedura di cui sopra.
7. Rimontare il paracinghia. Vedere fig. 16.

7.4.2 Regolazione della guida della cinghia della coclea

Vedere fig. 17, 18.

1. Rimuovere la chiave di accensione.
2. Rimuovere il paracinghia (1) allentando le viti (2). Vedere fig. 16.
3. Azionare la leva della frizione della coclea (20) in fig. 1.
4. Controllare la distanza tra la guida e la cinghia: vedere fig. 18 a seconda della distanza.
5. Se è necessario eseguire regolazioni, allentare la vite della guida e impostare la distanza corretta.
6. Serrare la vite a fondo.
7. Rimontare il paracinghia.

7.5 CINGHIA DI TRASMISSIONE

La cinghia è dotata di una puleggia tendicinghia caricata a molla. Non sono necessarie regolazioni. Se la cinghia slitta, sostituirla.

7.6 REGOLAZIONE DEI CAVETTI DI REGOLAZIONE

Quando si esegue la regolazione o la sostituzione delle cinghie è necessario controllare anche i cavetti di regolazione (vedere di seguito).

7.6.1 Regolazione del cavo della coclea

1. Rimuovere la chiave di accensione.
2. Smontare il carter della cinghia (1) allentando la vite (2). Vedere fig. 16.

3. Azionare la leva di comando della coclea e osservare la puleggia tendicinghia. Quando la leva della coclea è a metà strada verso il manico, il movimento della puleggia si arresta contro la cinghia (la puleggia può spostarsi di pochi mm nella seconda metà del movimento della leva). Vedere fig. 13.
4. Se necessario, sganciare la molla e regolare il cavo in corrispondenza della vite, collegato alla molla. Vedere fig. 11.
5. Rimontare il tutto in ordine inverso a quello di smontaggio.

7.6.2 Regolazione del cavo di comando

Vedere "7.5".

7.7 SOSTITUZIONE DEI BULLONI DI SICUREZZA, R FIG. 10

La coclea è fissata all'albero mediante bulloni di sicurezza speciali, progettati per cedere allorché qualcosa rimanesse impigliato nell'alloggiamento di entrata.



Utilizzare esclusivamente ricambi originali. Altri tipi di bulloni possono provocare gravi danni alla macchina.

1. Spegner il motore.
2. Scollegare il cavo della candela dalla candela stessa.
3. Verificare che tutti gli organi mobili si siano arrestati.
4. Rimuovere il corpo estraneo impigliato nella coclea.
5. Lubrificare l'albero della coclea (vedere sopra).
6. Allineare i fori dell'albero con i fori della coclea.
7. Rimuovere le parti del bullone rotto.
8. Montare un nuovo bullone originale.

7.8 LAMPADINA DEL FARO



È consentito unicamente l'utilizzo della lampadina di ricambio originale da 27 W. Le lampadine di potenza superiore possono danneggiare il faro.

La lampadina è fissata al faro tramite un attacco a baionetta. Vedere fig. 14. Per sostituire la lampadina, procedere come segue:

1. Ruotare la lampadina di circa 30° gradi in senso antiorario ed estrarla.
2. Rilasciare i blocchi di plastica su entrambi i lati della lampadina e staccare il cavo di connessione dalla lampadina.
3. Montare la lampadina nuova nell'ordine inverso.

8 RIMESSAGGIO



Non rimessare mai lo spazzaneve con benzina nel serbatoio in ambienti chiusi con ventilazione insufficiente. I vapori della benzina potrebbero venire a contatto con fiamme libere, scintille, sigarette ecc.

Se lo spazzaneve deve essere rimessato per un periodo superiore a 30 giorni, adottare i seguenti provvedimenti:

1. Svuotare il serbatoio della benzina.



Svuotare il serbatoio all'aperto ed a motore freddo. Non fumare. Raccogliere la benzina in un contenitore idoneo.

2. Accendere il motore e farlo funzionare finché non si esaurisce la benzina.
3. Cambiare l'olio motore se l'operazione non è già stata effettuata nei tre mesi precedenti.
4. Rimuovere la candela e versare dell'olio motore (circa 30 ml) nel foro. Far girare il motore per un paio di giri. Riavvitare la candela.
5. Pulire accuratamente lo spazzaneve.
6. Lubrificare tutti i componenti come illustrato nella sezione INGRASSAGGIO.
7. Verificare che lo spazzaneve non presenti danni. Se necessario, eseguire delle riparazioni.
8. Ritoccare eventualmente la vernice.
9. Proteggere le superfici metalliche esposte alla ruggine.
10. Rimessare lo spazzaneve in un ambiente chiuso, se possibile.

9 IN CASO DI GUASTI

Le officine di assistenza autorizzate effettuano le riparazioni e la manutenzione in garanzia. Utilizzano esclusivamente ricambi originali.

Se si eseguono semplici riparazioni autonomamente: Utilizzare esclusivamente ricambi originali. Si adattano perfettamente alla macchina e semplificano molto il lavoro. I ricambi sono disponibili presso il rivenditore e i centri di assistenza autorizzati.

Quando si ordinano dei ricambi: specificare il modello, l'anno di acquisto, il modello e il numero di serie del motore.

10 CONDIZIONI D'ACQUISTO

La garanzia copre tutti i difetti dei materiali e di fabbricazione. L'utilizzatore dovrà seguire attentamente tutte le istruzioni fornite nella documentazione allegata.

La garanzia non copre i danni dovuti a:

- Mancata familiarizzazione con la documentazione di accompagnamento
- Disattenzione
- Uso e montaggio non corretti o non consentiti
- Utilizzo di pezzi di ricambio non originali
- Utilizzo di accessori non forniti o non approvati da Stiga

La garanzia non copre:

- La normale usura di materiali di consumo come cinghie di trasmissione, trivelle, fari, ruote, bulloni di sicurezza e fili
- Normale usura
- Motori. Sono coperti dalle garanzie del produttore del motore nei termini e nelle condizioni specificati.

L'acquirente è protetto dalle proprie leggi nazionali. I diritti dell'acquirente previsti dalle proprie leggi nazionali non sono in alcun modo limitati dalla presente garanzia.

1 SYMBOLE

Na maszynie znajdują się następujące symbole. Ich zadaniem jest przypomnienie o zachowaniu ostrożności i uwagi podczas jej używania.

Znaczenie symboli:



Ostrzeżenie.



Przed użyciem maszyny należy przeczytać instrukcję obsługi.



Niebezpieczeństwo – wirująca śruba śnieżna.



Niebezpieczeństwo – wirujący wentylator.



Nie zbliżać dłoni ani stóp do obracających się części.



Trzymać osoby trzecie z bezpiecznej odległości od maszyny.



Nigdy nie należy kierować wyrzutnika w stronę osó trzecich.



Przed rozpoczęciem korzystania z maszyny należy wyjąć kluczyk zapłonu ze stacyjki.



Ryzyko oparzeń.



Należy stosować ochroniacze słuchu.



Ryzyko toksycznych oparów.



Ryzyko pożaru.

2 INSTRUKCJA BEZPIECZEŃSTWA

2.1 INFORMACJE OGÓLNE

- Należy dokładnie przeczytać niniejszą instrukcję i zapoznać się z elementami sterowania oraz prawidłowym użytkowaniem maszyny.
- Nigdy nie należy pozwalać na używanie maszyny dzieciom ani nikomu, kto nie zapoznał się z instrukcją użytkowania odśnieżarki. Przepisy lokalne mogą określać ograniczenia dotyczące wieku kierowcy.
- Nigdy nie należy używać maszyny, jeśli w pobliżu znajdują się zwierzęta lub osoby, szczególnie dzieci.
- Należy pamiętać, że za wypadki, które mogą przydarzyć się ludziom lub ich mieniu, odpowiada kierowca.
- Należy uważać, aby nie potknąć się i nie upaść, szczególnie podczas cofania.
- Nigdy nie należy używać odśnieżarki znajdując się pod wpływem alkoholu lub leków oraz będąc zmęczonym czy chorym.

2.2 PRZYGOTOWANIA

- Sprawdzić teren, który będzie odśnieżany i usunąć wszystkie ruchome i obce przedmioty.
- Przed uruchomieniem silnika należy wyłączyć wszystkie elementy sterowania.
- Nigdy nie należy używać odśnieżarki bez odpowiedniej odzieży ochronnej. Należy nosić obuwie, które poprawia przyczepność na śliskiej powierzchni.

- Ostrzeżenie – benzyna jest wysoce łatwopalna.
 - Zawsze należy przechowywać benzynę w zbiornikach, które zostały specjalnie do tego przystosowane.
 - Paliwo należy uzupełniać wyłącznie na zewnątrz, a podczas uzupełniania nigdy nie należy palić.
 - Paliwo należy uzupełnić przed uruchomieniem silnika. Nigdy nie należy wyjmować korka wlewu lub uzupełniać paliwa podczas pracy silnika lub kiedy silnik jest jeszcze ciepły.
 - Mocno zakręcić korek wlewu paliwa i wytrzeć ewentualnie rozlaną benzynę.
- Wyregulować wysokość śruby śnieżnej, upewniając się, że znajduje się nad żwirową powierzchnią.
- Nigdy, w żadnym wypadku, nie należy przeprowadzać regulacji podczas pracy silnika (chyba, że instrukcja nakazuje co innego).
- Przed rozpoczęciem używania odśnieżarki należy zacząć, aż maszyna dostosuje się do temperatury zewnętrznej.
- Podczas używania, konserwowania i serwisowania odśnieżarki zawsze należy nosić okulary ochronne lub osłonę twarzy.

2.3 PRACA

- Nie zbliżać dłoni ani stóp do obracających się części. Zawsze należy unikać wylotu wyrzutnika.
- Odśnieżarka służy wyłącznie do usuwania śniegu.
- Należy uważać podczas jazdy lub przejeżdżania przez ścieżki żwirowe, chodniki i drogi. Należy również uważać na ukryte niebezpieczeństwa i ruch uliczny.
- Nigdy nie należy kierować wyrzutnika w stronę drogi publicznej czy przejeżdżających pojazdów.
- Jeśli odśnieżarka uderzy w jakiś obcy przedmiot, należy wyłączyć silnik, zdjąć kabel ze świecy zapłonowej i dokładnie sprawdzić maszynę pod kątem uszkodzeń. Przed jej ponownym użyciem należy naprawić powstałe uszkodzenia.
- Jeśli maszyna wpada w drgania, należy wyłączyć silnik i sprawdzić przyczynę. Drgania są zazwyczaj znakiem, że coś jest nie tak.
- Należy wyłączyć silnik i zdjąć kabel świecy zapłonowej:
 - Jeśli maszyna zbacza z nadawanego kierunku jazdy.
 - Jeśli obudowa śruby śnieżnej lub wyrzutnik są zablokowane i wymagają wyczyszczenia.
 - Przed rozpoczęciem naprawy lub regulacji.
- Przed przystąpieniem do czyszczenia, naprawy lub kontroli zawsze należy sprawdzić, czy obracające się części zatrzymały się i czy wszystkie elementy sterowania są wyłączone.
- Przed pozostawieniem maszyny bez nadzoru należy wyłączyć wszystkie elementy sterowania, wrzucić na luz, wyłączyć silnik i wyjąć kluczyk zapłonu.
- Nigdy nie należy pozwalać, aby silnik pracował w pomieszczeniu, oprócz wprowadzania i wyprowadzania maszyny. W takich przypadkach należy dopilnować, aby drzwi były otwarte. Spaliny są toksyczne.
- Nigdy nie należy jeździć w poprzek pochyłości. Zawsze należy poruszać się z góry na dół i z dołu na górę. Należy zachować ostrożność podczas zmiany kierunku na zbieżcu. Należy unikać stromych zbieżcu.

- Nigdy nie należy obsługiwać maszyny przy niewystarczającym zabezpieczeniu lub bez założonych urządzeń zabezpieczających.
- Zabrania się odłączać lub wyłączać istniejące urządzenia zabezpieczające.
- Nie wolno zmieniać ustawień regulatora silnika ani podkręcać nadmiernie obrotów silnika. Przy pracy silnika na wysokich obrotach zwiększa się możliwość spowodowania obrażeń ciała.
- Nigdy nie należy używać odśnieżarki w pobliżu ogrodzenia, samochodów, szyb okiennych, zbroczy, itp., bez odpowiedniego ustawienia wyrzutnika odchylanego.
- Zawsze należy trzymać dzieci z dala od odśnieżanego obszaru. Najlepiej, gdy dzieci znajdują się pod opieką drugiej osoby dorosłej.
- Nie należy przeciążać maszyny, jadąc zbyt szybko.
- Zachować ostrożność podczas cofania. Przed i w trakcie cofania należy oglądać się za siebie, żeby w porę spoznać ewentualne przeszkody.
- Nigdy nie należy kierować wyrzutnika w stronę osób trzecich. Nie należy dopuszczać, aby ktoś stał przed maszyną.
- Podczas transportu lub przerwy w pracy należy wyłączyć śrubę śnieżną. Podczas transportu nie należy prowadzić zbyt szybko na śliskich powierzchniach.
- Należy używać wyłącznie wyposażenia dodatkowego, zatwierdzonego przez producenta maszyny.
- Nigdy nie należy prowadzić odśnieżarki przy złej widoczności lub bez dostatecznego oświetlenia.
- Zawsze należy utrzymywać równowagę i mocno trzymać uchwyt.
- Nie należy dotykać elementów silnika, ponieważ nagrzewają się one podczas pracy. Istnieje ryzyko oparzeń.

2.4 KONSERWACJA I PRZECHOWYWANIE

- W ramach przygotowania maszyny do pracy należy dokręcić wszystkie śruby i nakrętki. Należy regularnie sprawdzać śruby bezpiecznikowe ścinane.
- Zawsze należy używać oryginalnych części zamiennych. Nieoryginalne części zamienne mogą powodować ryzyko wystąpienia obrażeń ciała, nawet jeśli pasują do maszyny.
- Nigdy nie należy przechowywać maszyny z paliwem w zbiorniku w budynkach, w których może dojść do kontaktu oparów z płomieniami lub iskrami.
- Przed umieszczeniem maszyny w miejscu przechowywania należy poczekać, aż silnik ostygnie.
- Przed przechowaniem maszyny na dłuższy czas należy zastosować się do odpowiednich zaleceń w instrukcji.
- Wymienić uszkodzone naklejki ostrzegawcze i instrukcje.
- Po zakończeniu pracy należy pozostawić silnik na chodzie z włączoną śrubą śnieżną przez kilka minut. Zapobiega to zamarzaniu śruby śnieżnej.

3 MONTAŻ

Uwaga: Odniesienia do lewej i prawej strony w niniejszej instrukcji dotyczą pozycji operatora stojącego za odśnieżarką.

3.1 ZAWARTOŚĆ - OPAKOWANIE ZEWNĘTRZNE

W opakowaniu znajduje się:

- Jedna odśnieżarka
- Jedna dźwignia zmiany biegów
- Jeden wyrzutnik
- Jeden zestaw instrukcji
- Jeden zestaw montażowy
- jeden zestaw montażowy

Opakowanie zawiera również:

- Narzędzie do przepychania tunelu wyrzutowego (10 na rys. 1)
- Noże do zasp (23 na rys. 1)
- Dodatkowe zapasowe śruby bezpieczeństwa

3.2 ROZPAKOWYWANIE

1. Wyjąć wszystkie luźne elementy z kartonu.
2. Przeciąć cztery narożniki kartonu i rozłożyć ścianki boczne.
3. Przeciąć taśmę plastikową.

3.3 UCHWYT, PATRZ RYS. 2

1. Poluzuj nakrętki zabezpieczające w górnych otworach (nie zdejmując ich).
2. Złóż górną część uchwytu. UWAGA! Uważaj, aby nie przyciąć linek sterowania.
3. Włóż śruby od zewnątrz w dolne otwory i zmontuj całość, wykorzystując następujące części:
A Śruba
D Nakrętka zabezpieczająca
4. Dokręć wszystkie cztery nakrętki.

3.4 TUNEL WYRZUTOWY ŚNIEGU, PATRZ RYS. 3

1. Przyłóż tunel wyrzutowy (E) kołnierza.
2. Zamocuj trzy elementy nośne (F) śrubami – po dwie w każdej.
3. Odpowiednio dokręć.
4. Wyreguluj mechanizm obrotowy wyrzutnika. Patrz 6.6.4.
5. Patrz Rys. 4.

3.5 DŹWIGNIA ZMIANY BIEGÓW, PATRZ RYS. 5

1. Połącz górny i dolny drążek zmiany biegów za pomocą dwóch śrub, dwóch podkładek i dwóch nakrętek.
2. Ustaw maks. długość drążków.
3. Dokręć nakrętki.

3.6 SPRAWDZANIE LINEK STEROWANIA

Przed pierwszym użyciem odśnieżarki, linki sterowania mogą wymagać regulacji.

Patrz REGULACJA LINEK STEROWANIA poniżej.

3.7 CIŚNIENIE W OPONACH

Sprawdź ciśnienie w oponach. Patrz „6.4”.

4 STEROWANIE



Tłumik silnika wyposażono w kratkę ochronną. Silnik można uruchomić tylko wtedy, gdy kratka jest założona i nienaruszona.

Patrz rysunek 1.

4.1 PRZEPUSTNICA (2)

Sterowanie obrotami silnika. Przepustnica posiada trzy pozycje:



1. Przepustnica całkowicie otwarta



2. Bieg jałowy.



3. Pozycja stop – silnik jest wyłączony.

4.2 SSANIE (5)

Używane przy uruchamianie zimnego silnika: Ssanie posiada dwie pozycje:



1. Ssanie otwarte



2. Ssanie zamknięte (przy uruchamianiu zimnego silnika)

4.3 POMPKA (5)



Naciśnięcie pompki gumowej wtryskuje paliwo do rury wlotowej gaźnika, ułatwiając uruchomienie zimnego silnika.

4.4 KLUCZYK ZAPŁONU (3)

Jeśli nie zostanie maksymalnie włożony, silnik nie uruchomi się. Nie przekreślać kluczyka!



1. Kluczyk włożony maksymalnie – można uruchomić silnik.

2. Kluczyk wyjęty – nie można uruchomić silnika.

4.5 UCHWYT ROZRUCHOWY (1)

Ręczna, zwijana linka rozruchowa

4.6 WSKAŹNIK POZIOMU OLEJU (8)



Do uzupełniania i sprawdzania poziomu oleju w silniku. Wskaźnik posiada dwa zaznaczenia poziomu:

FULL (PEŁNY) = maksymalny poziom oleju
ADD (DODAJ) = minimalny poziom oleju

4.7 KOREK WLEWU PALIWA/PALIWOMIERZ (7)



Do uzupełniania paliwa.

4.8 ZAWÓR PALIWOWY (6)

Zawór paliwowy umożliwia dopływ paliwa do gaźnika. Kiedy maszyna nie jest używana, zawór paliwowy zawsze powinien być zamknięty.



1. W prawo - otwarty.



2. W dół - zamknięty.

4.9 KOREK RURY SPUSTOWEJ OLEJU (14)

Do spuszczenia starego oleju silnikowego podczas wymiany oleju.

4.10 PRZYCIŚK START – ROZRUCH ELEKTRYCZNY (11)

Przycisk Start włącza silnik uruchamiany elektrycznie.

4.11 KABEL PRZYŁĄCZENIOWY – ROZRUCH ELEKTRYCZNY (12)

Kabel przyłączeniowy doprowadza zasilanie do silnika rozruchowego. Kabel należy podłączyć do gniazda uziemionego o napięciu 220/230 V za pomocą uziemionego przedłużacza. Dobrze jest zastosować wyłącznik zwarcia doziemnego.

4.12 OSŁONA ŚWIECY ZAPŁONOWEJ (22)

Osłonę można z łatwością zdjąć ręką. Świeca zapłonowa znajduje się pod osłoną.

4.13 DŹWIGNIA ZMIANY BIEGÓW (17)

Prędkość maszyny można regulować za pomocą 6 biegów do przodu i 2 wstecznych.

Jeśli dźwignia sprzęgła jezdnego jest wciśnięta, nie wolno zmieniać pozycji dźwigni zmiany biegów.

4.14 DŹWIGNIA SPRZĘGŁA - JAZDA (20)



Włączenie biegu i popchnięcie dźwigni w stronę uchwytu załącza koła.

Znajduje się ona po lewej stronie uchwytu.

4.15 DŹWIGNIA SPRZĘGŁA – ŚRUBA ŚNIEŻNA (16)



Po popchnięciu dźwigni do dołu w stronę uchwytu następuje włączenie śruby śnieżnej i wentylatora.

Znajduje się ona po prawej stronie uchwytu.

4.16 STEROWANIE JEDNĄ RĘKĄ

Maszyna jest wyposażona w sterowanie jedną ręką, dzięki czemu dźwignia sprzęgła jezdnego pozwala zablokować dźwignię sprzęgła śruby śnieżnej w pozycji załączonej. Wykonaj poniższe czynności:

1. Uruchom silnik.
2. Naciśnij dźwignię sprzęgła śruby śnieżnej oraz dźwignię sprzęgła jezdnego.
3. Zdejmij rękę z dźwigni sprzęgła śruby śnieżnej – śruba pozostanie załączona.

4.17 STEROWANIE WYRZUTNIKIEM ODCHYLANYM (18)

Montowane na panelu sterowanie zdalne do ustawiania wyrzutnika odchylanego (19).



1. Naprzód – większa odległość wyrzucania.

2. W tył – mniejsza odległość wyrzucania.

4.18 STOPKI (13)

Używane do ustawiania wysokości obudowy śruby nad powierzchnią.

4.19 WYRZUTNIK ODCHYLANY (9)

Wyrzutnik odchylany, ustawiany za pomocą sterowania (18), służy do regulacji odległości wyrzucania śniegu.

4.20 PODGRZEWANE UCHWYTY (21)

Maszyna jest wyposażona w elektryczne podgrzewanie uchwytów. Aby włączyć podgrzewanie, ustaw przełącznik w żądanym położeniu:



W prawo – pełne podgrzewanie
Środkowe – brak podgrzewania
W lewo – lekkie podgrzewanie

Podgrzewanie można włączyć tylko przy pracującym silniku.

4.21 REFLEKTOR (15)

Po uruchomieniu silnika reflektor jest zawsze włączony.

4.22 NARZĘDZIE DO PRZEPYCHANIA TUNELU WYRZUTOWEGO (10)

Narzędzie do przepychania tunelu wyrzutowego znajduje się w uchwycie w górnej części obudowy śruby śnieżnej. Należy go zawsze używać do czyszczenia tunelu wyrzutowego i śruby śnieżnej.



Przed czyszczeniem zawsze należy zatrzymać silnik.



Nigdy nie należy czyścić tunelu wyrzutnika dłonią. Grozi to poważnymi obrażeniami.

4.23 PRZEŁĄCZNIK REGULACJI (19)

Zmienia kierunek wyrzucania śniegu.



W lewo - wyrzutnik obraca się w lewo

W prawo - wyrzutnik obraca się w prawo

4.24 KONTROLA TRAKCJI (24)

Kontrola trakcji ułatwia skręcanie. Po włączeniu tej funkcji lewe koło napędowe zostanie zwolnione, a prawe nadal będzie się obracać.

Uwaga! Dźwignię należy nacisnąć przed rozpoczęciem skrętu. Dźwignia stawia większy opór przy dużym obciążeniu.

4.25 NOŻE DO ZASP (23)

Noże do zasp ułatwiają odśnieżanie, kiedy poziom pokrywy śnieżnej przewyższa wysokość obudowy śruby śnieżnej. Umieść krawędź noży do zasp (15:T) w otworach w obudowie śruby śnieżnej i przykręć nakrętką motylkową (15:U).

5 UŻYWANIE ODŚNIEŻARKI

5.1 INFORMACJE OGÓLNE

Nigdy nie należy uruchamiać silnika, dopóki nie zostaną przeprowadzone wszystkie czynności opisane w części MONTAŻ.



Nigdy nie należy używać odśnieżarki bez uprzedniego przeczytania i zrozumienia instrukcji oraz wszystkich naklejek ostrzegawczych i instrukcji na maszynie.



Podczas używania, konserwowania i serwisowania odśnieżarki zawsze należy nosić okulary ochronne lub osłonę twarzy.

5.2 PRZED URUCHOMIENIEM

Odśnieżarka dostarczana jest bez oleju w silniku. Przed użyciem należy napęlić silnik olejem. Olej dostarczany jest w oddzielnej butelce.



Nie należy uruchamiać silnika przed napęlieniem go olejem. W przeciwnym razie silnik może ulec poważnemu uszkodzeniu.

1. Ustawić maszynę na równym podłożu.
2. Odkręcić wskaźnik poziomu oleju i nalać do oznaczenia FULL (PEŁNO) (Rys. 7).
3. Należy stosować olej SAE 5W30-10W30 zgodny z A.P.I "SF", "SG" lub "SH".
4. Skrzynia korbowa mieści: 0,8 litra.

Przed użyciem maszyny zawsze należy sprawdzić poziom oleju w silniku. Podczas sprawdzania poziomu oleju odśnieżarka powinna stać na równym podłożu.

5.3 UZUPEŁNIANIE PALIWA

Zawsze należy używać benzyny bezołowiowej. Nie wolno stosować mieszanek olejowo-paliwowej do silników dwusuwowych.

UWAGA! Należy pamiętać, że zwykła benzyna bezołowiowa jest nietrwała; nie należy kupować więcej paliwa, niż można zużyć w ciągu trzydziestu dni.

Można stosować benzynę ekologiczną, tj. alkilat. Ten rodzaj benzyny charakteryzuje się składem, który jest mniej niebezpieczny dla ludzi i przyrody.



Benzyna jest wysoce łatwopalna. Zawsze należy przechowywać paliwo w zbiornikach, które zostały specjalnie do tego wyprodukowane.



Paliwo należy przechowywać w chłodnym miejscu o dobrej wentylacji – nie w domu. Należy je przechowywać w miejscu niedostępnym dla dzieci.



Paliwo należy uzupełniać wyłącznie na zewnątrz, a podczas uzupełniania nigdy nie należy palić. Paliwo należy uzupełniać przed uruchomieniem silnika. Nigdy nie należy wyjmować korka wlewu lub uzupełniać paliwa podczas pracy silnika lub kiedy silnik jest jeszcze ciepły.

Nie napęlić zbiornika do samego wlewu. Po zakończeniu uzupełniania paliwa należy mocno zakręcić korek wlewu paliwa i wytrzeć ewentualnie rozlaną benzynę.

5.4 URUCHAMIANIE SILNIKA (BEZ ROZRUSZNIKA ELEKTRYCZNEGO)



Nie należy dotykać elementów silnika, ponieważ w trakcie pracy i do 30 minut po jej zakończeniu są gorące. Istnieje ryzyko poparzeń.



Nigdy nie należy pozwalać, aby silnik zbyt długo pracował w pomieszczeniu. Spaliny zawierają tlenek węgla - bardzo trujący gaz.

1. Sprawdzić, czy dźwignia sprzęgła i dźwignia sprzęgła śruby śnieżnej zostały wyłączone (Rys. 1).
2. Otwórz zawór paliwowy (6 na Rys. 1).
3. Ustawić przepustnicę w pozycji
4. Włożyć kluczyk zapłonu. Kliknięcie oznacza, że kluczyk został włożony do końca. Nie przekręcać kluczyka!

5. Ustawić ssanie w pozycji **H**.
Uwaga: Ciepły silnik nie wymaga ssania.
6. Nacisnąć gumową pompkę rozruchową 2 lub 3 razy. Sprawdzić, czy przy naciskaniu pompki rozruchowej otwór jest zakrywany (Rys. 8). Uwaga: Funkcja ta nie jest potrzebna, kiedy silnik jest ciepły.
7. Powoli pociągnąć za linkę rozrusznika do oporu. Uruchomić silnik mocnym pociągnięciem.
8. Po uruchomieniu silnika należy przekreślić ssanie w kierunku przeciwnym do ruchu wskazówek zegara, aż zostanie całkowicie otwarte.

5.5 URUCHAMIANIE SILNIKA (Z ROZRUSZNIKIEM ELEKTRYCZNYM)



Nie należy dotykać elementów silnika, ponieważ w trakcie pracy i do 30 minut po jej zakończeniu są gorące. Istnieje ryzyko poparzeń.



Nigdy nie należy pozwalać, aby silnik zbyt długo pracował w pomieszczeniu. Spaliny zawierają tlenek węgla - bardzo trujący gaz.

1. Podłączyć kabel przyłączeniowy silnika do uziemionego przedłużacza. Następnie podłączyć przedłużacz do uziemionego gniazda o napięciu 220/230 V.
2. Sprawdzić, czy dźwignia sprzęgła i dźwignia sprzęgła śruby śnieżnej zostały wyłączone (Rys. 1).
3. Otwórz zawór paliwowy (6 na Rys. 1).
4. Ustawić przepustnicę w pozycji .
5. Włożyć kluczyk zapłonu. Kliknięcie oznacza, że kluczyk został włożony do końca. Nie przekreślać kluczyka!
6. Ustawić ssanie w pozycji **H**.
Uwaga: Ciepły silnik nie wymaga ssania.
7. Nacisnąć gumową pompkę rozruchową 2 lub 3 razy. Sprawdzić, czy przy naciskaniu pompki rozruchowej otwór jest zakrywany (Rys. 8). Uwaga: Funkcja ta nie jest potrzebna, kiedy silnik jest ciepły.
8. Uruchamianie silnika:
 - a. Nacisnąć przycisk rozrusznika, aby uruchomić silnik rozruchowy.
 - b. Po uruchomieniu silnika należy zwolnić przycisk i otworzyć ssanie, wolno obracając je w kierunku przeciwnym do ruchu wskazówek zegara do pozycji **N**.
 - c. Jeśli silnik przerywa, należy natychmiast zamknąć ssanie i ponownie stopniowo je otwierać.
 - d. Najpierw należy wyłączyć przedłużacz z gniazda. Następnie można odłączyć go od silnika.
Uwaga: Silnik uruchamiany elektrycznie jest wyposażony w zabezpieczenie przed przeciążeniem. W razie przegrzania silnik automatycznie się wyłączy. Po upływie około 5 - 10 minut, kiedy silnik ostygnie, można uruchomić go ponownie.

5.6 PRÓBA BEZPIECZEŃSTWA

Maszyna jest wyposażona w kilka mechanicznych systemów bezpieczeństwa, których zadaniem jest ochrona operatora podczas jej obsługi.

Po uruchomieniu i przed użyciem maszyny należy koniecznie przeprowadzić poniższą próbę bezpieczeństwa. Jeśli maszyna nie zachowa się zgodnie z opisem, **NIE WOLNO** jej używać. W takim przypadku należy skontaktować się z autoryzowanym warsztatem w celu naprawy.



Test śruby

1. Uruchom silnik.
2. Wciśnij dźwignię śruby. Śruba powinna się obracać.
3. Zwolnij dźwignię śruby. Śruba powinna się zatrzymać w ciągu 5 sekund.

Jazda próbna

1. Uruchom silnik, wybierz 1. bieg za pomocą dźwigni zmiany biegów i niską prędkość za pomocą dźwigni regulacji prędkości.
2. Wciśnij dźwignię jazdy. Maszyna powinna ruszyć.
3. Zwolnij dźwignię jazdy. Maszyna powinna się zatrzymać.

5.7 ZATRZYMYWANIE

1. Zwolnić obie dźwignie sprzęgła. Uwaga: Jeśli śruba śnieżna nadal się obraca – patrz REGULACJA PRZEWODÓW STEROWANIA poniżej.
2. Ustawić przepustnicę w pozycji jałowej . Pozwolić, aby silnik popracował kilka minut na luzie i roztopił śnieg.
- 3a. Maszyny bez rozrusznika elektrycznego:
Przy włączonym silniku, pociągnąć za uchwyt rozrusznika kilka razy, aby zapobiec jego zamarznięciu. Może rozleć się dźwięk klekotania. Nie oznacza on niczego groźnego dla silnika.
- 3b. Maszyny z rozrusznikiem elektrycznym:
Przy włączonym silniku, przytrzymać wciśnięty przycisk rozrusznika przez kilka sekund, aby zapobiec zamarznięciu (sposób podłączenia przewodu elektrycznego opisano powyżej). Może rozleć się dźwięk klekotania. Nie oznacza on niczego groźnego dla silnika.
4. Wcisnąć przepustnicę w dół do pozycji .
5. Zamknij zawór paliwowy (6 na Rys. 1).
6. Wyjąć kluczyk zapłonu. Nie przekreślać kluczyka!



Zostawiając maszynę bez nadzoru należy wyłączyć silnik i wyjąć kluczyk zapłonu.

5.8 URUCHAMIANIE

1. Włączyć silnik, zgodnie z opisem powyżej. Zaczekać kilka minut, aż silnik się rozgrzeje.
2. Ustawić wyrzutnik odchyłany.
3. Przekreślić dźwignią regulacji i ustawić wyrzutnik, aby wyrzucał śnieg z wiatrem.



Modele z ręczną skrzynią biegów: jeśli dźwignia sprzęgła jezdnego jest wciśnięta, nie wolno zmieniać pozycji dźwigni zmiany biegów.

4. Ustawić dźwignię zmiany biegów w odpowiedniej pozycji.
5. Nacisnąć dźwignię sprzęgła śruby śnieżnej (16 na Rys. 1), aby uruchomić śrubę i wentylator wyrzutnika.
6. Nacisnąć dźwignię sprzęgła jezdnego (20 na Rys. 1). Odsnieżarka przesunie się do przodu lub wstecz, zależnie od wybranego biegu.
7. Sterowanie jednoręczne.



Modele z ręczną skrzynią biegów: jeśli załączono dźwignię napędu lub sterowanie jednoręczne, nie wolno zmieniać pozycji dźwigni zmiany biegów. Spowoduje to poważne uszkodzenie koła ciernego.

5.9 WSKAZÓWKI DOTYCZĄCE JAZDY

1. Zawsze należy uruchamiać silnik przy przepustnicy całkowicie lub niemal całkowicie otwartej.

 **Podczas pracy silnika tłumik i przyległe części stają się bardzo gorące. Istnieje ryzyko oparzeń.**

- Zawsze należy dostosować prędkość do warunków śniegowych. Prędkość należy regulować za pomocą dźwigni zmiany biegów, a nie przepustnicy.
- Najłatwiej jest usuwać świeży śnieg.
- W miarę możliwości zawsze należy wyrzucać śnieg z wiatrem.
- Stopki należy wyregulować za pomocą śrubek (13 na Rys. 16), dostosowując je do podłoża:
 - Na płaskim podłożu, np. na asfalcie, stopki powinny znajdować się w odległości około 3 mm pod lemieszem zgarniarki.
 - Na nierównym podłożu, np. na alejkach żwirowych, stopki powinny znajdować się w odległości około 30 mm pod lemieszem zgarniarki.

 **Zawsze należy tak wyregulować stopki, aby żwir czy kamienie nie były zgarniane przez odśnieżarkę. W przypadku wyrzucenia kamienia z dużą prędkością może dojść do obrażeń ciała.**

Należy sprawdzić, czy stopki są równo ustawione po obu stronach.

- Dostosować prędkość, aby śnieg był wyrzucany równomiernie.

 **Jeśli śnieg zablokuje się w wyrzutniku, przed próbą jego usunięcia należy:**

- Zwolnić obie dźwignie sprzęgła.
- Wyłączyć silnik.
- Wyjąć kluczyk zapłonu.
- Zdjąć kabel świecy zapłonowej ze świecy.
- Nie wkładać dłoni do wyrzutnika ani śruby śnieżnej. Należy używać dołączonego narzędzia do przepychania tunelu wyrzutowego.

5.10 PO ZAKOŃCZENIU PRACY

- Sprawdzić, czy nie ma luźnych lub uszkodzonych części. W razie potrzeby należy wymienić uszkodzone części.
- Dokręcić luźne śrubki i nakrętki.
- Oczyszczyć maszynę ze śniegu.
- Klika razy poruszać elementami sterowania w przód i w tył.
- Ustawić ssanie w pozycji 
- Zdjąć kabel świecy zapłonowej ze świecy.

 **Nie należy przykrywać maszyny, kiedy silnik i tłumik nadal są ciepłe.**

6 KONSERWACJA

6.1 HARMONOGRAM KONSERWACJI

Pozycja serwisowana	Częstotliwość	Typ	Rozdz
Próba bezpieczeństwa	Przy każdym rozruchu		5.6
Olej silnikowy, wymiana	Po 2 godzinach, a następnie co 50 godzin.	SAE 5W30 - 10W40	6.2
Paski napędowe, kontrola	Po 2 godzinach, a następnie co rok.		7.4 7.5 7.6
Wałek śruby śnieżnej, smarowanie	10 godzin	Smar litowy	6.6.2
Mechanizm obrotowy wyrzutnika, smarowanie/kontrola	10 godzin	Olej 10W	6.6.4.
Tunel wyrzutowy, smarowanie	10 godzin	Olej 10W	-
Linki, smarowanie	10 godzin	Olej 10W	6.6
Układ przenoszący, smarowanie	10 godzin	Olej 10W	6.6
Ciśnienie w oponach, kontrola	50 godzin		6.4
Przekładnia ślimakowa śruby śnieżnej, kontrola	50 godzin	Zimowy olej do przekładni ślimakowej	6.6.3
Świeca zapłonowa, kontrola/wymiana	100 godzin	RC124YC	6.3

6.2 WYMIANA OLEJU

Pierwszą wymianę oleju należy przeprowadzić po 5 godzinach pracy, a następnie co 50 godzin lub raz na sezon. Olej należy wymieniać, kiedy silnik jest ciepły.

 **Olej silnikowy może być bardzo gorący, jeśli jest spuszcany bezpośrednio po wyłączeniu silnika. Dlatego przed spuszczeniem oleju należy pozostawić silnik na kilka minut, żeby ostygnął.**

- Przechylić odśnieżarkę nieco na prawo, aby korek spustowy oleju stał się najniższym położonym punktem silnika (14 rys. 1).
- Odkręcić korek rury spustowej oleju.
- Spuścić olej do przygotowanego zbiornika.
- Z powrotem wkręcić korek rury spustowej oleju.
- Nalać nowy olej: Typ i ilość oleju zostały podane powyżej, w części PRZED URUCHOMIENIEM

6.3 ŚWIECA ZAPŁONOWA

Świecę zapłonową należy sprawdzać raz w roku lub co sto godzin pracy.

Jeśli elektrody ulegną spaleniu, świecę należy oczyścić lub wymienić. Producent silnika zaleca: Briggs & Stratton RC124YC lub podobny.

Prawidłowa przerwa iskrowa: 0,7-0,8 mm

Świeca zapłonowa znajduje się pod płytką zabezpieczającą, pokazaną na rys. 9.

6.4 CIŚNIENIE W OPONACH

Jednakowe ciśnienie powietrza w obu oponach gwarantuje optymalną wydajność. Należy zakręcać wentyle, aby zapobiec dostaniu się zanieczyszczeń do trzpienia po napompowaniu opon. Zalecane ciśnienie powietrza podano w tabeli poniżej.

Maszyna	Ciśnienie
1371 PRO	1,0 bar
1581 PRO	1,0 bar

6.5 GAŹNIK

Gaźnik jest ustawiony fabrycznie. Jeśli będzie wymagał regulacji, należy skontaktować się z autoryzowaną stacją serwisową.

6.6 SMAROWANIE



Przed przystąpieniem do serwisowania należy wykonać następujące czynności:

- zatrzymać silnik.
- wyjąć kluczyk zapłonu.
- zdjąć kabel świecy zapłonowej ze świecy.

Jeśli instrukcja zaleca, aby unieść przód maszyny i oprzeć go na obudowie śruby śnieżnej, należy opróżnić zbiornik z paliwem.



Zbiornik paliwa należy opróżnić na zewnątrz, kiedy silnik jest zimny. Nie palić. Spuścić paliwo do odpowiedniego zbiornika.

6.6.1 Wyrzutnik

Kołnierz wyrzutnika oraz przekładnię ślimakową dźwigni regulacyjnej należy smarować co 5 godzin pracy i przed przechowaniem maszyny na dłuższy okres czasu.

6.6.2 Wał śruby śnieżnej

Gniazda smarowania wału śruby śnieżnej należy smarować za pomocą smarownicy tłokowej do 10 godzin pracy (Rys. 10). Wał należy smarować zawsze przy wymianie śrub bezpiecznikowych ścinanych.

Przed przechowaniem maszyny przez dłuższy okres czasu należy zdemontować te śruby. Przed ponownym montażem śrub ścinanych, śrubę śnieżną należy nasmarować za pomocą smarownicy tłokowej i obrócić na wale.

6.6.3 Przekładnia ślimakowa, S rys. 10

Przekładnię ślimakową wypełnia się w fabryce specjalnym smarem. Jego uzupełnianie zazwyczaj nie jest konieczne.

Raz w roku należy poluzować korek i sprawdzić, czy w przekładni ślimakowej jest smar (Rys. 10).

Jeśli przekładnia przecieka lub była naprawiana, należy ją ponownie wypełnić smarem. Przekładnia ślimakowa może zawierać maksymalnie 92 gramy smaru.

Należy stosować smary Benalene #900 lub podobne.

6.6.4 Mechanizm obrotowy wyrzutnika

Patrz rys. 21.

Zdejmij osłonę.

W razie trudności w obsłudze wyrzutnika, najpierw nasmaruj koło zębate (A). Jeśli trudności występują nadal, wyreguluj odpowiednio jeden lub oba elementy:

- Odkręć śruby zabezpieczające wyrzutnika o 1/4 obrotu.
- Odkręć nakrętki (B) i wyreguluj zazębienie między kołem zębatym silnika i kołem zębatym wyrzutnika. Po zakończeniu regulacji dokręć nakrętki.

6.6.5 Hydrostatyczna

Oryginalnie przekładnia hydrostatyczna jest wypełniona olejem. Jeśli nie zostanie otwarta (co może zrobić tylko specjalista) oraz jeśli nie doszło do wycieku, nie należy uzupełniać oleju. Olej przekładniowy zazwyczaj nie wymaga wymiany.

7 SERWISOWANIE I NAPRAWY



Przed przystąpieniem do serwisowania należy wykonać następujące czynności:

- zatrzymać silnik.
- wyjąć kluczyk zapłonu.
- zdjąć kabel świecy zapłonowej ze świecy.

Jeśli instrukcja zaleca, aby unieść przód maszyny i oprzeć go na obudowie śruby śnieżnej, należy opróżnić zbiornik z paliwem.



Zbiornik paliwa należy opróżnić na zewnątrz, kiedy silnik jest zimny. Nie palić. Spuścić paliwo do odpowiedniego zbiornika.

7.1 USUWANIE USTEREK

Problem	Możliwa przyczyna	Naprawa
Nie można uruchomić silnika.	Silnik jest zalany.	Próbuj wielokrotnie uruchomić przy zamkniętym ssaniu.
	Woda w paliwie lub stare paliwo.	Opróżnij zbiornik i napełnij świeżym paliwem.
	Inne.	Uważnie sprawdź procedurę rozruchową w tej instrukcji.
Silnik uruchamia się z trudem lub pracuje nierównomiernie.	Wadliwa świeca zapłonowa.	Wymień świecę zapłonową.
	Zablokowane odpowietrzenie korka wlewu paliwa.	Odblokuj.
Śruba śnieżna nie obraca się.	Śruba zablokowana przez ciało obce.	Wyczyść śrubę dostarczonym prętem.
	Problem z kołkiem ścinanym.	Wymień pęknięty kołek.
	Ślizga się pasek napędowy śruby śnieżnej.	Wyreguluj pasek i linkę.
	Zerwany pasek napędowy śruby śnieżnej.	Wymień pasek.
Śruba śnieżna nie zatrzymuje się po zwolnieniu dźwigni.	Rozregulowany pasek napędowy śruby śnieżnej.	Wyreguluj pasek.
	Rozregulowana prowadnica paska napędowego śruby śnieżnej.	Wyreguluj prowadnicę.
Tunel wyrzutowy śniegu zbacza w jedną stronę.	Różne ciśnienie w oponach.	Wyreguluj ciśnienie w oponach.
	Obraca się tylko jedno koło.	Sprawdź blokady kół.
	Nierównomierna regulacja płóz.	Wyreguluj lemiesz i płozy.
	Nierównomierna regulacja lemieszów.	Wyreguluj lemiesz i płozy.

7.2 REGULACJA LEMIESZA I PŁÓZ

Wskutek długotrwałego używania, lemiesz i płozy zużywają się. Wyregulować lemiesz zgarniarki (zawsze razem ze stopkami), ustawiając prawidłową odległość między lemieszem i powierzchnią. Lemiesz zgarniarki jest dwustronny i można go zamontować dowolną stroną. Patrz „5.8”.

7.3 OGÓLNE INFORMACJE NA TEMAT PASKÓW

Paski napędowe należy sprawdzić (i w razie potrzeby wyregulować) po raz pierwszy po 2 - 4 godzinach pracy, a następnie w połowie sezonu. Później należy je sprawdzać dwa razy w roku.

Paski zastosowane w tej maszynie mają specyficzną budowę. Należy je wymieniać wyłącznie na nowe, oryginalne paski dostarczane przez sprzedawcę lub autoryzowaną stację serwisową.

Po przeprowadzeniu regulacji lub wymiany pasków należy wyregulować także linki sterowania (patrz poniżej).

7.4 PASEK ŚRUBY ŚNIEŻNEJ

7.4.1 Sprawdź i wyreguluj śrubę śnieżną

Ręcz., patrz rys. 18, 19.

1. Wyjmij kluczyk ze stacyjki.
2. Zdejmij osłonę paska (1), luzując śruby (2). Patrz rys. 16.
3. Poluzuj koło pasowe napinające (B) i przesunij je około 3 mm w stronę paska.
4. Dokręć nakrętkę koła pasowego.
5. Sprawdź naciąg paska, wciskając dźwignię sprzęgła śruby śnieżnej. Operator powinien być w stanie docisnąć pasek palcem o około 12 -13 mm bez dużego wysiłku (rys. 19).
6. Jeśli konieczna jest dalsza regulacja, powtórz powyższą procedurę.
7. Załóż osłonę paska. Patrz rys. 16.

7.4.2 Regulacja prowadnicy paska śruby śnieżnej

Ręcz., patrz rys. 18, 19.

1. Wyjmij kluczyk ze stacyjki.
2. Zdejmij osłonę paska (1), luzując śruby (2). Patrz rys. 16.
3. Włącz dźwignię sprzęgła śruby śnieżnej (20) na rys. 1.
4. Sprawdź odległość między prowadnicą paska i paskiem. Ustaw odległość zgodnie z rys. 18.
5. Jeśli wymagana jest regulacja, poluzuj śrubę prowadnicy paska i skoryguj odległość.
6. Odpowiednio dokręć śrubę.
7. Załóż osłonę paska.

7.5 PASEK NAPĘDOWY

Pasek ten jest wyposażony w sprężynowe koło pasowe napinające. A zatem nie wymaga on regulacji. Jeśli pasek zacznie się ślizgać, należy go wymienić.

7.6 REGULACJA LINEK STEROWANIA

Po przeprowadzeniu regulacji lub wymiany pasków należy także sprawdzić/wyregulować linki sterowania (patrz poniżej).

7.6.1 Regulacja linki śruby śnieżnej

1. Wyjmij kluczyk ze stacyjki.
2. Zdemontuj osłonę paska (1), luzując śrubę (2). Patrz rys. 16.
3. Załącz dźwignię napędu śruby śnieżnej i obserwuj koło pasowe napinające. Kiedy dźwignia śruby śnieżnej znajduje się w położeniu środkowym względem uchwytu, ruch koła pasowego powinien zatrzymać pasek (koło pasowe może poruszyć się o kilka mm w trakcie drugiej fazy ruchu dźwigni). Patrz rys. 13.
4. W razie potrzeby, odczep sprężynę i wyreguluj linkę przy śrubie podłączonej do sprężyny. Patrz rys. 11.
5. Ponownie złóż wszystkie części, powtarzając powyższą procedurę w odwrotnej kolejności.

7.6.2 Regulacja linki napędu

Patrz „7.5”.

7.7 WYMIANA ŚRUB BEZPIECZNIKOWYCH ŚCINANYCH, R RYS. 10

Śruba śnieżna jest przymocowana do wału za pomocą specjalnych śrub, które pękają, kiedy do obudowy śruby dostanie się jakiś przedmiot.



Zawsze należy używać oryginalnych części zamiennych. Inne typy śrub mogą spowodować poważne uszkodzenie maszyny.

1. Zatrzymać silnik.
2. Zdjąć kabel świecy zapłonowej ze świecy.
3. Sprawdzić, czy wszystkie części ruchome zatrzymały się.
4. Wyjąć przedmiot, który zablokował się w śrubie.
5. Nasmarować wał śruby (patrz powyżej).
6. Dopasować do siebie otwory w wałku i w śrubie śnieżnej.
7. Wyjąć części uszkodzonej śruby.
8. Założyć nową, oryginalną śrubę.

7.8 ŻARÓWKA REFLEKTORA



Należy stosować tylko oryginalne żarówki zamienne 27 W. Żarówki o większej mocy uszkodzą reflektor.

Żarówka jest zamocowana w reflektorze w uchwycie bagnetowym. Patrz rys. 14. Wymiana żarówki przebiega w następujący sposób:

1. Obróć żarówkę o około 30° przeciwnie do ruchu wskazówek zegara i wyjmij ją.
2. Zwolnij plastikowe zaciski po obu stronach żarówki i wyciągnij przewód łączący.
3. Włóż nową żarówkę, powtarzając opisane czynności w odwrotnej kolejności.

8 PRZECHOWYWANIE



Nigdy nie należy przechowywać odśnieżarki z paliwem w zbiorniku w zamkniętym pomieszczeniu o słabej wentylacji. Opary benzyny mogłyby wejść w kontakt z otwartym płomieniem, iskrami, papierosami, itp.

Jeśli odśnieżarka ma zostać przechowana przez okres dłuższy niż 30 dni, należy zastosować następujące środki ostrożności:

1. Opróżnić zbiornik z paliwem.



Zbiornik paliwa należy opróżnić na zewnątrz, kiedy silnik jest zimny. Nie palić. Spuścić paliwo do odpowiedniego zbiornika.

2. Uruchomić silnik i zostawić go na chodzie, aż sam się zatrzyma z braku paliwa.
3. Jeśli olej w silniku nie był wymieniany przez ostatnie 3 miesiące, należy go wymienić.
4. Wyjąć świecę zapłonową i wlać odrobinę oleju silnikowego (około 30 ml) do otworu. Obrócić korba kilka razy. Ponownie wkręcić świecę zapłonową.
5. Dokładnie wyczyścić całą odśnieżarkę.
6. Nasmarować wszystkie części, zgodnie z opisem w części SMAROWANIE powyżej.
7. Sprawdzić odśnieżarkę pod kątem uszkodzeń. W razie potrzeby naprawić.
8. Zamalować wszystkie odpryski farby.
9. Odkryte powierzchnie metalowe zabezpieczyć przed korozją.
10. Jeśli to możliwe, przechować odśnieżarkę w pomieszczeniu.

9 JEŚLI COŚ SIĘ ZEPSUJE

Naprawy i serwis przeprowadzane są przez autoryzowane stacje serwisowe. Tam zawsze używane są oryginalne części zamienne.

Czy przeprowadzają Państwo proste czynności naprawcze samodzielnie? Zawsze należy używać oryginalnych części zamiennych. Części te doskonale pasują i znacznie ułatwiają pracę.

Części zamienne dostępne są u lokalnego przedstawiciela handlowego lub stacji serwisowej.

Zamawiając części zamienne należy: podać model, rok zakupu, numer modelu i typu silnika.

10 WARUNKI ZAKUPU

Wady produkcyjne i materiałowe są objęte pełną gwarancją. Użytkownik powinien dokładnie przestrzegać instrukcji podanych w załączonej dokumentacji.

Gwarancja nie obejmuje uszkodzeń spowodowanych w wyniku:

- Niezapoznania się użytkownika z załączoną instrukcją
- Niedbałości
- Nieprawidłowego lub niedozwolonego użycia lub montażu
- Używania nieoryginalnych części zamiennych
- Używania akcesoriów nie dostarczonych lub nie zatwierdzonych przez firmę Stiga

Gwarancja nie obejmuje również:

- Zużycia części, takich jak paski, śruby śnieżne, reflektory, koła, śruby bezpiecznikowe ścinane i linki
- Normalnego zużycia
- Silników. Elementy te są objęte gwarancją producenta silnika, zawierającą oddzielne warunki i postanowienia.

Kupujący podlega przepisom prawa danego kraju. Niniejsza gwarancja w żaden sposób nie ogranicza praw, które przysługują kupującemu w ramach tych przepisów.

1 ПРЕДУПРЕЖДАЮЩИЕ ЗНАКИ

Указанные ниже знаки нанесены на машину. Эти знаки указывают, на что следует обратить внимание при эксплуатации машины.

Ниже пояснено, что означают знаки:



Осторожно!



Перед тем как приступить к эксплуатации машины, прочитайте руководство для пользователя.



Опасно! Вращающийся шнек.



Опасно! Вращающийся вентилятор.



Руки и ноги должны находиться на безопасном расстоянии от вращающихся деталей.



Следите за тем, чтобы посторонние люди находились на безопасном расстоянии от машины.



Следите за тем, чтобы разгрузочный желоб не был направлен в сторону находящихся рядом с машиной людей.



Перед началом работы на машине выньте ключ зажигания.



Опасность получения ожогов.



Обязательно пользуйтесь средствами защиты органов слуха.



Опасность токсичных испарений.



Опасность получения ожогов.

2 МЕРЫ БЕЗОПАСНОСТИ

2.1 ОБЩИЕ СВЕДЕНИЯ

- Внимательно прочитайте настоящую инструкцию. Ознакомьтесь с назначением органов управления и правилами пользования машиной.
- Не разрешайте пользоваться снегоочистителем детям или лицам, не знакомым с настоящей инструкцией. Местным законодательством могут быть установлены ограничения в отношении возраста лиц, допускаемых к управлению машиной.
- Не используйте машину, если поблизости находятся другие люди, а в особенности дети или животные.
- Помните, что водитель несет ответственность за несчастные случаи, которые могут случиться с другими людьми, и за ущерб, нанесенный их имуществу.
- Примите меры по предотвращению падения и переворачивания машины при изменении направления ее движения на противоположное.
- Запрещается пользоваться снегоочистителем в состоянии алкогольного опьянения, под действием лекарственных препаратов и в состоянии усталости или болезни.

2.2 ПОДГОТОВКА

- Убедитесь в том, что на участке, который требуется очистить от снега, нет мусора и посторонних предметов.
- Перед пуском двигателя переведите все органы управления в нерабочее положение.
- Управляйте снегоочистителем только в правильно выбранной по погоде теплой одежде. Используйте обувь, предотвращающую скольжение.
- Осторожно! Бензин легко воспламеняется.
 - А. Храните бензин только в емкостях, специально предназначенных для этой цели.
 - В. Заправлять или дозаправлять машину бензином следует только на открытом воздухе, и ни в коем случае при заправке или дозаправке нельзя курить.
 - С. Заправку бензином следует производить до запуска двигателя. Запрещается снимать крышку заливной горловины или заливать бензин, пока двигатель работает или еще не остыл.
 - Д. Плотно завинтите крышку заливной горловины и вытрите все следы пролитой жидкости.
- Отрегулируйте высоту шнека так, чтобы он находился над поверхностью, посыпанной гравием.
- Ни при каких обстоятельствах не выполняйте регулировку при работающем двигателе (если только это специально не определено в инструкциях).
- Перед тем как приступить к чистке снега, дайте машине адаптироваться к температуре окружающего воздуха.
- Во время вождения, технического обслуживания и ремонта машины обязательно используйте защитные очки или щиток.

2.3 ИНСТРУКЦИИ ПО ЭКСПЛУАТАЦИИ

- Руки и ноги должны находиться на безопасном расстоянии от вращающихся деталей. Избегайте находиться вблизи отверстия разгрузочного желоба.
- Этот снегоочиститель должен использоваться строго по назначению, т. е. только для уборки снега.
- Соблюдайте осторожность при вождении машины по гравию, тротуарам и дорожному покрытию. Следите за скрытыми препятствиями и движением других транспортных средств.
- Не направляйте разгрузочный желоб в сторону автомобильных дорог или других движущихся транспортных средств.
- При столкновении снегоочистителя с препятствием выключите двигатель, отсоедините кабель свечи зажигания и внимательно проверьте машину на наличие повреждений. Перед тем как вновь приступить к работе, устраните неисправность.
- При обнаружении сильной вибрации машины, выключите двигатель и выясните причину. Обычно вибрация указывает на наличие неисправности.
- Выключите двигатель и отсоедините кабель свечи зажигания:
 - А. Если машина отклоняется от выбранного при управлении направления движения.
 - В. Если кожух шнека или разгрузочный желоб забиты и требуют очистки.
 - С. Перед выполнением ремонта или регулировок.

- Перед тем как приступить к чистке, ремонту или осмотру, дождитесь останова всех вращающихся деталей и переведите все органы управления в нерабочее положение.
- Перед тем как оставить машину без присмотра, установите все органы управления в нерабочее положение, переведите рычаг переключения передач в нейтральное положение, выключите двигатель и выньте ключ зажигания из замка.
- Запрещается включать двигатель внутри помещения, за исключением тех случаев, когда требуется поставить машину на хранение или вывести ее из помещения. В этих случаях следует открыть дверь помещения, в котором находится машина. Отработавшие газы токсичны.
- Запрещается перемещать машину поперек склона. Двигайтесь сверху вниз и снизу вверх. Будьте осторожны при изменении направления движения на склоне. Избегайте перемещения по крутым склонам.
- Запрещается эксплуатировать машину с недостаточной защитой или без установленных на место защитных устройств.
- Не допускается отсоединять или переводить в нерабочее положение существующие защитные устройства.
- Не изменяйте настройку регулятора двигателя и не увеличивайте обороты двигателя на холостом ходу. При работе двигателя на высоких оборотах возрастает опасность получения травм.
- Запрещается использовать снегоочиститель вблизи ограждений, автомобилей, остеклений, уклонов и т.п., не выполнив надлежащую регулировку дефлектора разгрузочного желоба.
- Следите за тем, чтобы на очищаемых от снега участках не было детей. Дети должны находиться под присмотром взрослых.
- Не перегружайте машину, ведя ее на высокой скорости.
- Будьте осторожны при включении заднего хода. Перед движением задним ходом и во время движения следите за возможными препятствиями сзади.
- Следите за тем, чтобы разгрузочный желоб не был направлен в сторону находящихся рядом с машиной людей. Следите за тем, чтобы никто не находился перед машиной.
- Если снегоочиститель требуется перевезти или предполагается не использовать его в течение длительного времени, отсоедините шнек. При транспортировке не перемещайтесь на высокой скорости по скользкой поверхности.
- Используйте только принадлежности, рекомендованные изготовителем машины.
- Запрещается управлять снегоочистителем в условиях плохой видимости или плохого освещения.
- Во время вождения водитель должен находиться в состоянии устойчивого равновесия и надежно удерживать рукоятку управления.
- Не касайтесь деталей двигателя, поскольку во время работы они нагреваются до высокой температуры. При этом можно получить ожоги.

2.4 ТЕХНИЧЕСКОЕ ОБСЛУЖИВАНИЕ И ХРАНЕНИЕ

- Затяните все гайки и винты таким образом, чтобы машина находилась в безопасном рабочем состоянии. Регулярно проверяйте состояние срезных болтов.
- Используйте только фирменные запасные части. При использовании запасных частей, выпускаемых другими изготовителями, можно получить травмы, даже если эти части подходят к машине.
- Запрещается хранение машины с бензином в баке в зданиях, где пары бензина могут воспламениться от открытого пламени или искр.
- Перед постановкой машины на хранение дайте двигателю остыть.
- Перед постановкой машины на длительное хранение примите все рекомендуемые меры.
- Заменяйте поврежденные таблички с предостережениями и инструкциями.
- После уборки снега дайте двигателю поработать в течение нескольких минут с подсоединенным шнеком. Это предотвратит прихватывание шнека в замерзшем состоянии.

3 ИНСТРУКЦИИ ПО СБОРКЕ

Примечание: Положения “слева” и “справа” определены с точки зрения наблюдателя, находящегося сзади снегоочистителя.

3.1 СОДЕРЖИМОЕ НАРУЖНОЙ УПАКОВКИ

В упаковке находятся:

- Один снегоочиститель
- Один рычаг переключения передач
- Один разгрузочный желоб
- Один комплект инструкций
- Один комплект для сборки
- один сборочный комплект в соответствии

Компоненты, поставляемые дополнительно:

- Инструмент для очистки желоба (10 на рис. 1)
- Снегоотбрасыватели (23 на рис. 1)
- Запасные разрушаемые болты

3.2 РАСПАКОВКА

1. Выньте все незакрепленные детали из картонной коробки.
2. Обрежьте четыре угла коробки и отогните ее боковины в стороны.
3. Обрежьте пластиковую ленту, скрепляющую регулировочный рычаг и рычаг переключения передач.

3.3 РУКОЯТКА, СМ. РИС. 2

1. Ослабьте, но не удаляйте крепежные гайки, введенные в верхние отверстия.
2. Сложите верхнюю часть рукоятки. ОБРАТИТЕ ВНИМАНИЕ! Следите за тем, чтобы тросы управления не были зажаты.
3. Вставьте винты снаружи в нижние отверстия и произведите сборку, используя следующие части:
 - A Винты
 - D Контргайка
4. Затяните четыре гайки.

3.4 СНЕГОРАЗГРУЗОЧНЫЙ ЖЕЛОБ, СМ. РИС. 3

1. Совместите разгрузочный желоб (E) на фланце.
2. Смонтируйте три детали тележки (F) с помощью двух винтов для каждой детали.
3. Произведите соответствующую затяжку.
4. Отрегулируйте механизм, вращающий желоб. См. 6.6.4.
5. См. рис. 4.

3.5 РЫЧАГ ПЕРЕКЛЮЧЕНИЯ ПЕРЕДАЧ, СМ. РИС. 5.

1. Соедините верхний и нижний штоки переключения передач с помощью двух винтов, двух шайб и двух гаек.
2. Установите штоки на максимальную длину.
3. Затяните гайки.

3.6 ПРОВЕРКА ТРОСОВ УПРАВЛЕНИЯ

Перед первым применением снегоочистителя может потребоваться регулировка тросов управления.

См. раздел РЕГУЛИРОВКА ТРОСОВ УПРАВЛЕНИЯ ниже.

3.7 ДАВЛЕНИЕ В ШИНАХ

Проверьте давление воздуха в шинах. См. 6.4.

4 ОРГАНЫ УПРАВЛЕНИЯ



Глушитель двигателя оснащен защитной решеткой. Двигатель можно запустить, только когда эта решетка установлена на место и не повреждена.

Рис. 1.

4.1 ДРОССЕЛЬ (2)

Служит для управления частотой вращения двигателя. Дроссель устанавливается в три положения:



1. Полностью открытое положение (положение “Полный газ”).



2. Холостой ход.



3. Положение “Стоп” - двигатель заглушен.

4.2 ЗАСЛОНКА (5)

Используется для запуска двигателя из холодного состояния: Заслонка может находиться в двух положениях:



1. Заслонка открыта.



2. Заслонка закрыта (для пуска из холодного состояния).

4.3 ПОДКАЧИВАЮЩИЙ НАСОС (4)



При нажатии на резиновый пускатель подкачивающего насоса топливо впрыскивается в карбюратор, что облегчает пуск двигателя из холодного состояния.

4.4 КЛЮЧ ЗАЖИГАНИЯ (3)

Для пуска двигателя ключ должен быть полностью введен в замок зажигания. Не поворачивайте ключ!



1. Ключ полностью введен – пуск двигателя.

2. Ключ выдвинут – двигатель запустить невозможно.

4.5 ПУСКОВАЯ РУКОЯТКА (1)

Пуск при помощи наматываемого шнура



4.6 ЩУП ДЛЯ ИЗМЕРЕНИЯ УРОВНЯ МАСЛА (8)

Используется при заливке и проверке уровня масла в двигателе. На щупе имеются две отметки уровня:

FULL (Полный) = максимальный уровень масла

ADD (Добавить) = минимальный уровень масла.

4.7 КРЫШКА ЗАЛИВНОЙ ГОРЛОВИНЫ/ ИЗМЕРИТЕЛЬ ТОПЛИВА (7)



Используется для заливки бензина.

4.8 ТОПЛИВНЫЙ КРАН (6)

Топливный кран открывает подачу топлива в карбюратор. Когда машина не используется, топливный кран должен быть всегда закрыт.



1. Перемещение вправо - открыто.

2. Перемещение вниз - закрыто.

4.9 ПРОБКА ОТВЕРСТИЯ ДЛЛЯ СЛИВА МАСЛА (14)

Используется для слива использованного моторного масла при замене масла.

4.10 КНОПКА ПУСКА – ЭЛЕКТРОСТАРТЕР (11)

Кнопка служит для пуска двигателя с электрическим стартером.

4.11 СОЕДИНИТЕЛЬНЫЙ КАБЕЛЬ – ЭЛЕКТРОСТАРТЕР (12)

Соединительный кабель служит для подачи напряжения питания на стартер. Подсоедините кабель к заземленной розетке на 220/230 В при помощи удлинительного провода с заземлением. Рекомендуется использовать выключатель для защиты от короткого замыкания на землю.

4.12 ЗАЩИТНЫЙ КОЛПАЧОК СВЕЧИ ЗАЖИГАНИЯ (22)

Колпачок легко снимается вручную. Под колпачком установлена свеча зажигания.

4.13 УПРАВЛЕНИЕ СКОРОСТЬЮ (17)

Машина имеет 6 передач переднего хода и 2 передачи заднего хода.

Рычаг переключения передач не следует перемещать, если нажат рычаг муфты сцепления.

4.14 РЫЧАГ МУФТЫ СЦЕПЛЕНИЯ - ВОЖДЕНИЕ (20)



Колеса приводятся в действие, если рычаг вставлен в коробку передач и переведен в направлении рукоятки.

Размещен слева от рукоятки.

4.15 РЫЧАГ МУФТЫ СЦЕПЛЕНИЯ - ШНЕК (16)



Если рычаг нажат вниз по направлению к рукоятке, включаются шнек и вентилятор.

Размещен справа от рукоятки.

4.16 УПРАВЛЕНИЕ С ПОМОЩЬЮ ОДНОЙ РУКИ

Машина оборудована устройством управления с помощью одной руки. Это значит, что рычаг муфты сцепления может заблокировать рычаг муфты шнека во включенном положении. Выполните следующие действия:

1. Включите двигатель.
2. Нажмите рычаг муфты шнека и рычаг муфты сцепления.
3. Снимите руку с рычага муфты шнека, и он останется во включенном положении.

4.17 РЕГУЛЯТОР ДЕФЛЕКТОРА (18)

Смонтированный на панели регулятор для дистанционной регулировки дефлектора (19).



1. Вперед – увеличенное расстояние отбрасывания снега.
2. Назад – уменьшенное расстояние отбрасывания снега.

4.18 РЫЧАГ ПЕРЕКЛЮЧЕНИЯ ПЕРЕДАЧ (17)

Машина имеет 6 передач переднего хода и 2 передачи заднего хода.

Рычаг переключения передач не следует перемещать, если нажат рычаг муфты сцепления.

4.19 ДЕФЛЕКТОР (9)

Дефлектор, регулируемый при помощи регулятора (18), служит для установки расстояния отбрасывания снега.

4.20 ПОДОГРЕВ РУЧКИ (21)

Машина оборудована электрическим подогревом рукоятки. Для включения подогрева установите рычаг в требуемое положение:



- Вправо - Полный подогрев
Среднее положение - Подогрев отсутствует
Влево - Слабый подогрев

Подогрев может быть включен только тогда, когда двигатель работает.

4.21 ФАРА (15)

Фара всегда включена во время работы двигателя.

4.22 ИНСТРУМЕНТ ДЛЯ ОЧИСТКИ ЖЕЛОБА (10)

Инструмент для очистки желоба расположен в держателе на кожухе шнека. Инструмент для очистки желоба следует использовать при каждой прочистке разгрузочного желоба и шнека.



Перед прочисткой желоба обязательно выключайте двигатель.



Запрещается чистить снегоразгрузочный желоб руками. Опасность тяжелой травмы!

4.23 РЕГУЛИРУЮЩИЙ ПЕРЕКЛЮЧАТЕЛЬ (19)

Изменяет направление отбрасывания снега.



Влево - желоб поворачивается влево

Вправо - желоб поворачивается вправо

4.24 РЕГУЛИРОВАНИЕ ТЯГОВОГО УСИЛИЯ (24)

Система регулирования тягового усилия облегчает выполнение поворотов. Если ее привести в действие, левое ведущее колесо будет отпущено, в то время как правое будет продолжать движение.

Примечание. Приведите рычаг в действие перед началом выполнения поворота. При большой нагрузке рычаг труднее привести в действие.

4.25 СНЕГООТБРАСЫВАТЕЛИ (23)

Снегоотбрасыватели облегчают отброс снега, когда его уровень выше корпуса шнека. Установите край снегоотбрасывателей (15:T) через отверстие в корпусе шнека и закрепите крыльчатой гайкой (15:U).

5 ИНСТРУКЦИИ ПО ЭКСПЛУАТАЦИИ СНЕГООЧИСТИТЕЛЯ

5.1 ОБЩИЕ СВЕДЕНИЯ

Не включайте двигатель, пока не будут выполнены все меры, описанные в разделе СБОРКА.



Перед тем как приступить к использованию снегоочистителя, внимательно изучите и усвойте все инструкции, приведенные в настоящем документе, и изучите содержимое всех табличек с предупреждениями и указаниями, прикрепленных к машине.



Во время вождения, технического обслуживания и ремонта машины обязательно используйте защитные очки или щиток.

5.2 ПОДГОТОВКА К ПУСКУ

Снегоочиститель поставляется без масла в картере двигателя. Перед использованием машины залейте масло в двигатель. Масло поставляется в отдельной бутылки.



Не включайте двигатель, пока в него не будет залито масло. Работающий без масла двигатель может выйти из строя.

1. Установите машину на ровную поверхность.
2. Ослабьте шуп для измерения уровня масла и залейте в двигатель масло до отметки FULL (рис. 7).
3. Используйте масло SAE 5W30-10W30 в соответствии с назначением по A.P.I "SF", "SG" или "SH".
4. Емкость картера: 0,8 л

Перед использованием снегоочистителя обязательно проверяйте уровень масла в двигателе. При проверке снегоочиститель должен находиться на ровной поверхности.

5.3 ЗАЛЕЙТЕ БЕНЗИН В БЕНЗОБАК

Используйте только неэтилированный бензин. Запр-

ещается использовать смесь бензина с маслом для двухтактных двигателей.

ВНИМАНИЕ! Помните о том, что неэтилированный бензин – скоропортящийся продукт; не покупайте бензина больше, чем вы сможете использовать в течение тридцати дней.

Также может использоваться экологически чистый бензин, например, алкилатный. Бензин этого типа имеет состав, менее опасный для людей и окружающей среды.



Бензин легко воспламеняется. Храните топливо только в емкостях, специально предназначенных для этой цели.



Храните бензин в прохладном, хорошо проветриваемом месте, не в доме. Храните бензин в месте, недоступном для детей.



Заправлять или дозаправлять машину бензином следует только на открытом воздухе, и ни в коем случае при заправке или дозаправке нельзя курить. Перед запуском двигателя залейте топливо в топливный бак. Запрещается снимать крышку заливной горловины или заливать бензин, пока двигатель работает или не остыл.

Не заправляйте бензобак до самого верха. Плотнo завинтите крышку заливной горловины и вытрите все следы пролитого бензина.



5.4 ПУСК ДВИГАТЕЛЯ (БЕЗ ЭЛЕКТРОСТАРТЕРА)



Запрещается прикасаться к компонентам двигателя в процессе работы и в течение 30 минут после окончания работы, так как они нагреты до высокой температуры. Можно получить ожоги.



Запрещается включать двигатель машины внутри помещения. Отрабатывшие газы содержат монооксид углерода – очень токсичный газ.

1. Убедитесь в том, что рычаги муфт сцепления и шнека находятся в нерабочем положении (рис. 1).
2. Откройте топливный кран (поз. 6 на рис. 1).
3. Переведите дроссель в положение .
4. Вставьте ключ в замок зажигания. Убедитесь в том, что ключ полностью введен в замок зажигания. Не поворачивайте ключ!
5. Поверните заслонку в положение . Примечание: Если двигатель прогрет, заслонку использовать не требуется.
6. 2-3 раза нажмите резиновый пускатель подпиточного насоса. Убедитесь в том, что при использовании подпиточного насоса, отверстие закрыто (рис. 8). Примечание: Если двигатель прогрет, не используйте подпиточный насос.
7. Медленно тяните шнур стартера, пока не почувствуете сопротивление. Запустите двигатель, резко потянув шнур.
8. После запуска двигателя поворачивайте заслонку против часовой стрелки, пока она полностью не откроется.



5.5 ПУСК ДВИГАТЕЛЯ (С ЭЛЕКТРОСТАРТЕРОМ)



Запрещается прикасаться к компонентам двигателя в процессе работы и в течение 30 минут после окончания работы, так как они нагреты до высокой температуры. Можно получить ожоги.



Запрещается включать двигатель машины внутри помещения. Отрабатывшие газы содержат монооксид углерода – очень токсичный газ.

1. Подсоедините соединительный кабель двигателя к заземленному удлинителю проводу. Затем подсоедините удлинительный провод к заземленной розетке на 220/230 В.
2. Убедитесь в том, что рычаги муфт сцепления и шнека находятся в нерабочем положении (рис. 1).
3. Откройте топливный кран (поз. 6 на рис. 1).
4. Переведите дроссель в положение .
5. Вставьте ключ в замок зажигания. Убедитесь в том, что ключ полностью введен в замок зажигания. Не поворачивайте ключ!
6. Поверните заслонку в положение . Примечание: Если двигатель прогрет, заслонку использовать не требуется.
7. 2-3 раза нажмите резиновый пускатель подпиточного насоса. Убедитесь в том, что при использовании подпиточного насоса, отверстие закрыто (рис. 8). Примечание: Если двигатель прогрет, не используйте подпиточный насос.
8. Пуск двигателя:
 - a. Нажмите кнопку пуска для активизации пускателя.
 - b. После пуска двигателя отпустите кнопку пуска и откройте заслонку, медленно повернув рычаг заслонки против часовой стрелки в положение .
 - c. Если двигатель начнет работать с перебоями, немедленно закройте заслонку и вновь постепенно откройте ее.
 - d. Сначала выньте вилку удлинительного провода из розетки. Затем отсоедините удлинительный провод от двигателя.
 Примечание: Двигатель с электростартером имеет защиту от перегрузки. При перегреве двигатель автоматически останавливается. Двигатель не запустится вновь, пока не остынет. На это требуется 5 – 10 минут.

5.6 ИСПЫТАНИЕ НА БЕЗОПАСНОСТЬ

Данная машина оснащена несколькими механическими системами безопасности, предназначенными для обеспечения безопасности оператора во время эксплуатации машины.

После запуска двигателя и до начала эксплуатации машины необходимо провести описанное ниже испытание на безопасность.

Если машина не работает так, как описано ниже, **НЕ** эксплуатируйте ее. В случае неполадок обратитесь в авторизованную ремонтную мастерскую для проведения ремонта.



Испытание шнека

1. Двигатель должен работать.
2. Нажмите на рычаг шнека ? шнек должен вращаться.
3. Отпустите рычаг шнека, вращение шнека должно прекратиться в течение 5 секунд.

Испытание движения

1. Двигатель должен работать, рычаг переключения передач должен быть в положении первой передачи или рычаг управления скоростью должен быть установлен на малую скорость.
2. Нажмите на приводной рычаг ? машина должна придти в движение.
3. Отпустите приводной рычаг ? машина должна остановиться.

5.7 ОСТАНОВ

1. Отпустите оба рычага муфт. Примечание: Если шнек снегоочистителя будет продолжать вращаться, обратитесь к разделу РЕГУЛИРОВКА УПРАВЛЯЮЩИХ ТРОСОВ, приведенному ниже.
2. Переведите дроссель в положение холостого хода . Дайте двигателю поработать в течение нескольких минут, чтобы растопить снег.
- 3а. Машины без электростартера:
Во время работы двигателя несколько раз потяните рукоятку пуска для предотвращения замерзания стартера. Раздастся нехарактерный скрежет. Это не будет свидетельствовать о неисправности двигателя.
- 3б. Машины с электростартером:
Во время работы двигателя нажмите и в течение нескольких секунд удерживайте нажатой кнопку пуска во избежание замерзания двигателя (см. приведенные выше указания по подключению электрического кабеля). Раздастся нехарактерный скрежет. Это не будет свидетельствовать о неисправности двигателя.
4. Переведите дроссель вниз в положение .
5. Закройте топливный кран (поз. 6 на рис. 1).
6. Выньте ключ зажигания из замка. Не поворачивайте ключ!

 Если машина будет оставлена без присмотра, выключите двигатель и выньте ключ зажигания из замка.

5.8 ПУСК

1. Выполните пуск двигателя, как описано выше. Перед использованием машины дайте двигателю поработать в течение нескольких минут для прогрева.
2. Отрегулируйте дефлектор разгрузочного желоба.
3. Поверните регулировочный рычаг и установите дефлектор так, чтобы обеспечить отбрасывания снега по ветру.

 Для ручных моделей: Рычаг переключения передач не следует перемещать, если нажат рычаг муфты сцепления.

4. Переведите рычаг переключения передач в требуемое положение.
5. Нажмите по направлению вниз рычаг муфты шнека (поз. 16 на рис. 1) для приведения в действие шнека и вытяжного вентилятора.



Наблюдайте за вращением шнека. Следите за тем, чтобы руки, ноги, волосы и незакрепленные края одежды находились на удалении от движущихся частей машины.

6. Нажмите по направлению вниз рычаг муфты сцепления (поз. 20 на рис. 1). После этого снегоочиститель будет перемещаться вперед или назад в зависимости от положения, в которое переводится рычаг переключения передач.
7. Управление с помощью одной руки.



Только для ручных моделей; Запрещается включать рычаг переключения передач, когда включено устройство управления с помощью одной руки или рычаг привода. Это приведет к серьезному повреждению фрикционного колеса.

5.9 СОВЕТЫ ПО ВОЖДЕНИЮ

1. Двигатель всегда должен работать в режиме полного газа или близком к нему режиме.



Во время работы двигателя глушитель и окружающие его детали сильно нагреваются. Опасность получения ожогов.

2. Всегда регулируйте скорость в зависимости от состояния убираемого снега. Регулируйте скорость при помощи рычага переключения передач, а не дросселя.
3. Снег лучше всего убирать сразу после его выпадения.
4. По возможности, обеспечьте отбрасывание снега по ветру.
5. Отрегулируйте положение башмаков при помощи винтов (поз. 13 на рис. 1) в соответствии с состоянием поверхности:
 - При уборке снега с ровной поверхности, например с асфальта, башмаки должны находиться на уровне примерно 3 мм под скребком.
 - При уборке снега с неровной поверхности, например с гравия, башмаки должны находиться на уровне примерно 30 мм под скребком.



Отрегулируйте башмаки так, чтобы гравий и камни не попали в снегоочиститель. При отбрасывании камней и гравия с высокой скоростью люди подвергаются опасности получения травм.

Убедитесь в том, что башмаки одинаково отрегулированы с обеих сторон.

6. Отрегулируйте скорость так, чтобы обеспечить равномерное разбрасывание снега.



Если разгрузочный желоб забит снегом, то, прежде чем очистить желоб, выполните следующее:

- Отпустите оба рычага муфт.
- Остановите двигатель.
- Выньте ключ зажигания из замка.
- Отсоедините кабель от свечи зажигания.
- Не просовывайте руки внутрь желоба или шнека. Пользуйтесь инструментом для очистки желоба, входящим в комплект поставки.

5.10 ПО ОКОНЧАНИИ РАБОТЫ

1. Проверьте, нет ли ослабленных и поврежденных деталей. При необходимости замените поврежденные детали.
2. Затяните ослабленные винты и гайки.
3. Очистите машину от снега.
4. Несколько раз переместите органы управления попеременно вперед и назад.
5. Переведите заслонку в положение **H**
6. Отсоедините кабель от свечи зажигания.

 **Не закрывайте машину, пока не остынут двигатель и глушитель.**

6 ТЕХНИЧЕСКОЕ ОБСЛУЖИВАНИЕ

6.1 ГРАФИК ТЕХНИЧЕСКОГО ОБСЛУЖИВАНИЯ

Операция по техническому обслуживанию	Частота	Тип	Параграф
Испытание на безопасность	При каждом пуске		5.6
Замена масла двигателя	По прошествии 2 часов и затем через каждые 50 часов работы.	SAE 5W30 - 10W40	6.2
Приводные ремни, осуществите проверку.	По прошествии 2 часов и затем каждый год.		7.4 7.5 7.6
Вал шнека, произведите смазывание.	10 часов	Литиевая консистентная смазка	6.6.2
Механизм поворота желоба, проведите смазывание/ проверку	10 часов	Масло 10W	6.6.4.
Дефлектор, произведите смазывание	10 часов	Масло 10W	-
Тросы, произведите смазывание.	10 часов	Масло 10W	6.6
Соединения, произведите смазывание.	10 часов	Масло 10W	6.6
Давление в шинах	50 часов		6.4
Червячная передача шнека, произведите проверку.	50 часов	Зимнее тяжелое масло для червячной передачи	6.6.3
Осуществите проверку/замените свечу зажигания.	100 часов	RC124YC	6.3

6.2 ЗАМЕНА МАСЛА

Замените масло после первых 5 часов работы и затем заменяйте после каждых 50 часов работы или один раз в сезон. Масло следует заменить, если двигатель нагревается.



Сливаемое сразу после останова двигателя моторное масло может быть горячим. Поэтому перед сливом масла дайте двигателю охладиться в течение нескольких минут.

1. Слегка наклоните снегоочиститель вправо, чтобы пробка отверстия для слива масла находилась в самой нижней точке двигателя (14 на рис. 1)
2. Отвинтите пробку отверстия для слива масла.
3. Дайте маслу стечь в контейнер.
4. Завинтите пробку отверстия для слива масла.
5. Залейте новое масло: Требуемые тип и количество масла указаны в разделе ПОДГОТОВКА К ПУСКУ, приведенном выше.

6.3 СВЕЧА ЗАЖИГАНИЯ

Ежегодно или через каждые 100 часов эксплуатации проверяйте свечу зажигания.

Если электроды обгорели, очистите и установите на место свечу зажигания. Изготовитель двигателя рекомендует использовать следующие свечи: Briggs & Stratton RC124YC или эквивалентные свечи.

Правильный искровой промежуток: 0,7-0,8 мм

Свеча зажигания расположена под защитной пластиной, изображенной на рис. 9.

6.4 ДАВЛЕНИЕ В ШИНАХ

Давление воздуха в обеих шинах должно быть одинаковым для достижения наилучших характеристик. Не забудьте надеть колпачки на клапаны для предотвращения попадания обрезков в шток клапана при накачивании шин. Рекомендуемые значения давления воздуха приведены ниже в таблице.

Машина	Давление
1371 PRO	1,0 бар
1581 PRO	1,0 бар

6.5 КАРБЮРАТОР

Карбюратор отрегулирован на заводе-изготовителе. Если требуется регулировка, обратитесь в местный официальный сервисный центр.

6.6 СМАЗКА



Перед обслуживанием убедитесь в том, что:

- выключен двигатель;
- вынут ключ зажигания;
- отсоединен кабель от свечи зажигания.

Если в соответствии с инструкциями машину следует поднять за переднюю часть и установить на кожух шнека, следует слить топливо из топливного бака.



Слейте топливо на открытом воздухе, после того как остынет двигатель. Запрещается курить во время слива топлива. Слейте топливо в емкость, специально предназначенную для хранения бензина.

6.6.1 РАЗГРУЗОЧНЫЙ ФЛАНЕЦ

Смазывайте разгрузочный фланец и червячную передачу регулировочного рычага каждый 5-й час эксплуатации машины и перед постановкой машины на длительное хранение.

6.6.2 ВАЛ ШНЕКА

Смазывайте смазочные сопла вала шнека при помощи шприца для пластичной смазки каждый 10-й час эксплуатации (рис. 10). Обязательно смазывайте вал при замене срезных болтов.

Перед постановкой машины на длительное хранение удалите болты. При помощи шприца для пластичной смазки смажьте шнек и поверните его на валу, прежде чем установить болты на месте.

6.6.3 ЧЕРВЯЧНАЯ ПЕРЕДАЧА, 6 на рис. 10

Червячная передача заполнена специальной смазкой на заводе-изготовителе. Пополнять эту смазку обычно не требуется.

Ежегодно вынимайте пробку и проверяйте наличие смазки в червячной передаче (рис. 10).

При обнаружении протечки или после выполнения ремонта введите в передачу новую смазку. Максимальное количество смазки в червячной передаче - 92 г.

Используйте консистентную смазку Benalene #900 или подобную смазку.

6.6.4 Механизм поворота желоба

См. рис. 21.

Снимите крышку.

При возникновении трудностей в управлении желобом необходимо, прежде всего, смазать редуктор (А). Если не удалось устранить трудности в управлении, выполните регулировки в соответствии с одной или обеими приведенными ниже рекомендациями:

- Ослабьте винты держателя желоба на 1/4 оборота.
- Ослабьте гайки (В) и отрегулируйте зацепление между редуктором двигателя и редуктором желоба. По окончании регулировки затяните гайки.

7 ОБСЛУЖИВАНИЕ И РЕМОНТ



Перед обслуживанием убедитесь в том, что:

- выключен двигатель;
- вынут ключ зажигания;
- отсоединен кабель от свечи зажигания.

Если в соответствии с инструкциями машину следует поднять за переднюю часть и установить на кожуш шнека, следует слить топливо из топливного бака.



Слейте топливо на открытом воздухе, после того как остынет двигатель. Запрещается курить во время слива топлива. Слейте топливо в емкость, специально предназначенную для хранения бензина.

7.1 ПОИСК И УСТРАНЕНИЕ НЕИСПРАВНОСТЕЙ

Неисправность	Возможная причина	Устранение
Двигатель не запускается.	Двигатель затоплен.	Повторите попытки запуска в выключенном положении полного газа дроссельной заслонки.
	Наличие воды в топливе или топливо является старым.	Слейте содержимое бака и залейте в него свежее топливо.
	Прочее.	Тщательно проверьте процедуру запуска в соответствии с данным руководством.
Двигатель резко запускается или плохо работает.	Неисправность свечи зажигания.	Замените свечу зажигания.
	Заблокирована вентиляция колпачка заливочного отверстия.	Прочистите вентиляцию.
Шнек не вращается.	Заблокирован вследствие наличия постороннего предмета.	Вычистите шнек с помощью палочки, входящей в комплект поставки.
	Поломка срезного штифта.	Замените сломанный штифт.
	Приводной ремень шнека проскальзывает.	Произведите регулировку ремня и троса.
	Приводной ремень шнека разорван.	Замените ремень.
Шнек не останавливается при отпуске рычага.	Приводной ремень шнека не отрегулирован.	Произведите регулировку ремня.
	Направляющая привода шнека не отрегулирована.	Произведите регулировку направляющей.
Снегоочиститель поворачивается в одну сторону.	Давление в шинах неодинаковое.	Произведите регулировку давления в шинах.
	Только одно колесо является приводным.	Проверьте стопоры колес.
	Башмаки отрегулированы неодинаково.	Произведите регулировку лезвия скребка и башмаков.
	Лезвия скребков отрегулированы неодинаково.	Произведите регулировку лезвия скребка и башмаков.

7.2 РЕГУЛИРОВКА ЛЕЗВИЯ СКРЕБКА И БАШМАКОВ

Лезвие скребка и башмаки изнашиваются в процессе длительного использования.

Отрегулируйте скребок (обязательно вместе с башмаками), установив требуемое расстояние между скребком и поверхностью.

Используется обоюдоострый скребок, поэтому при изнашивании рабочей поверхности скребок можно перевернуть. См. 5.8.

7.3 ОБЩИЕ СВЕДЕНИЯ О РЕМНЯХ

Приводные ремни следует проверить (и при необходимости отрегулировать) первый раз после 2 – 4 часов эксплуатации, а затем проверять в середине каждого сезона. Ремни следует проверять дважды в год.

Ремни специально предназначены для этой машины. Вместо заменяемых ремней следует установить новые фирменные ремни, купленные у розничного торговца или в официальном сервисном центре компании.

При регулировке или замене ремней следует также отрегулировать регулировочные тросы (см. ниже).

7.4 РЕМЕНЬ ШНЕКА

7.4.1 Проверьте и отрегулируйте ремень шнека.

См. рис. 17, 18.

1. Выньте ключ зажигания из замка.
2. Снимите защитную крышку ремня (1), ослабив винты (2). См. Рис. 16.
3. Ослабьте натяжной шкив (В) и подайте на 3 мм в сторону ремня.
4. Затяните гайки натяжного шкива.
5. Проверьте натяжение ремня, прижав вниз рычаг муфты шнека. Ремень при нажатии пальцами должен податься на 12 – 13 мм без существенного усилия (рис. 19).
6. Если требуется дополнительная регулировка, повторите описанную выше процедуру.
7. Установите на место защитную крышку ремня. См. Рис. 16.

7.4.2 Регулировка направляющей привода шнека

См. рис. 17, 18.

1. Выньте ключ зажигания из замка.
2. Снимите защитную крышку ремня (1), ослабив винты (2). См. Рис. 16.
3. Приведите в действие рычаг муфты шнека (поз. 20) на рис. 1.
4. Проверьте расстояние между направляющей ремня и ремнем. См. рис. 18 в зависимости от расстояния.
5. Если потребуются регулировка, ослабьте крепежный винт направляющей ремня и установите правильное расстояние.
6. Затяните винт с требуемым моментом.
7. Установите на место защитную крышку ремня.

7.5 ПРИВОДНОЙ РЕМЕНЬ

Ремень оснащен подпружиненным натяжным шкивом. Регулировка не требуется. Если ремень проскальзывает, замените его.

7.6 РЕГУЛИРОВКА ТРОСОВ УПРАВЛЕНИЯ

При регулировке или замене ремней следует также проверить/отрегулировать регулировочные тросы (см. ниже).

7.6.1 Регулировка троса шнека

1. Выньте ключ зажигания из замка.
2. Снимите защитную крышку (1) ремня, ослабив винты (2). См. Рис. 16.
3. Приведите в действие рычаг привода шнека и контролируйте натяжной шкив. Когда рычаг шнека переместится относительно рукоятки на половину от своего полного перемещения, шкив должен перестать двигаться относительно ремня (шкив может переместиться всего на несколько миллиметров в процессе выполнения второй половины перемещения рычага). См. Рис. 13.
4. В случае необходимости отсоедините пружину и затем отрегулируйте трос на винте, который соединен с пружиной. См. Рис. 11.
5. Установите все снятые детали на место в порядке, обратном порядку разборки.

7.6.2 Регулировка троса привода

См. 7.5.

7.7 ЗАМЕНА СРЕЗНЫХ БОЛТОВ, R на рис. 10

Шнек прикреплен к валу специальными болтами, которые разрушаются при застревании посторонних предметов в кожухе шнека.



Используйте только фирменные запасные части. Использование болтов других типов может привести к выходу машины из строя.

1. Остановите двигатель.
2. Отсоедините кабель от свечи зажигания.
3. Убедитесь в том, что все вращающиеся детали остановились.
4. Извлеките посторонний предмет из шнека.
5. Смажьте вал шнека (см. выше).
6. Совместите отверстия на валу и на шнеке.
7. Удалите части сломанного болта.
8. Установите новый фирменный болт.

7.8 ЛАМПОЧКА ФАРЫ



Разрешается использовать только оригинальную запасную лампочку мощностью 27 Вт. Лампочки более высокой мощности могут повредить фару.

Лампочка фары устанавливается в розеточную часть байонетного соединителя фары. См. рис. 14. Замена лампочки производится следующим образом:

1. Поверните лампочку примерно на 30° против часовой стрелки и выньте ее наружу.
2. Ослабьте пластиковые фиксаторы, расположенные с каждой стороны лампочки, и отключите кабели от лампочки.
3. Установите новую лампочку на место в порядке, обратном порядку разборки.

8 ХРАНЕНИЕ



Запрещается хранить снегоочиститель с бензином, залитым в топливный бак, в замкнутом пространстве с плохой вентиляцией. Пары бензина могут вступить в контакт с источниками открытого пламени, искрами, огнем сигарет и т.п.

Если предполагается хранить снегоочиститель свыше 30 дней, рекомендуется принять следующие меры:

1. Опорожните бензобак.



Слейте топливо на открытом воздухе, после того как остынет двигатель. Запрещается курить во время слива топлива. Слейте топливо в емкость, специально предназначенную для хранения бензина.

2. Включите двигатель и дайте ему поработать, пока не закончится топливо.
3. Замените моторное масло, если масло использовалось в течение 3 месяцев.
4. Снимите свечу зажигания и налейте немного моторного масла (примерно 30 мл) в отверстие. Несколько раз проверните коленчатый вал двигателя. Ввинтите свечу зажигания.
5. Тщательно очистите всю машину.
6. Смажьте все детали, как указано в разделе СМАЗКА, приведенном выше.
7. Проверьте снегоочиститель на наличие повреждений. При необходимости выполните ремонт.
8. Закрасьте все поврежденные участки красочного покрытия.
9. Покройте открытые металлические поверхности антикоррозионным составом.
10. По возможности, храните снегоочиститель внутри помещения.

9 ДЕЙСТВИЯ ПРИ ОБНАРУЖЕНИИ ПОЛОМОК

Официальные сервисные центры выполняют ремонт и обслуживание. При этом используются только фирменные запасные части.

Вы можете выполнить простой ремонт самостоятельно? Используйте только фирменные запасные части. Фирменные запасные части, специально предназначенные для этой машины, существенно облегчают выполнение работ.

Запасные части можно приобрести у местного официального дилера или в сервисных центрах.

При заказе запасных частей: Укажите номер модели и год приобретения машины, а также номер модели и тип двигателя.

10 УСЛОВИЯ ПРОДАЖИ

На дефекты изготовления и материалов дается полная гарантия. Пользователь обязан строго следовать инструкциям, приведенным в поставляемой документации.

Гарантия не распространяется на повреждения, возникшие вследствие:

- отказа пользователя от ознакомления с сопровождающей документацией
- небрежного обращения,
- неправильного или запрещенного способа использования или сборки,
- использования запасных частей других производителей,
- использования принадлежностей, не поставляемых или не одобренных компанией Stiga

Гарантия также не распространяется на:

- изнашиваемые компоненты, такие как приводные ремни, шнеки, фары, колеса, срезные болты и провода;
- нормальный износ;
- двигатели. На них предоставляются гарантии изготовителей, с отдельными условиями и сроками.

Покупатель защищен национальными законами охраны прав потребителя. Права, которые предоставлены покупателю этими законами, не охватываются настоящей гарантией.

1 SYMBOLY

Na stroji jsou umístěny následující symboly. Informují vás, kdy je při jeho používání třeba dbát zvýšené opatrnosti.

Symboly mají následující význam:



Výstraha.



Před použitím stroje si přečtěte uživatelskou příručku.



Nebezpečí – otáčející se šroub.



Nebezpečí – otáčející se vrtule.



Ruce a chodidla udržujte v dostatečné vzdálenosti od otáčejících se součástí.



Přihlízející lidé musí být vždy v dostatečné vzdálenosti od stroje.



Vyhazovací komín nikdy nesměřujte na přihlízející osoby.



Než začnete pracovat na stroji, vyjměte klíček ze zapalování.



Nebezpečí popálení.



Vždy používejte ochranné klapky na uši.



Hrozí nebezpečí jedovatých par.



Hrozí nebezpečí požáru.

2 BEZPEČNOSTNÍ POKYNY

2.1 OBECNĚ

- Pročtěte si, prosím, pečlivě tyto pokyny. Seznamte se se všemi ovládacími prvky a naučte se stroj správně používat.
- Nikdy nenechávejte stroj obsluhovat dětmi ani jinými osobami, které nejsou seznámeny s těmito pokyny. Věk obsluhující osoby může být omezen místními předpisy.
- Nikdy stroj nepoužívejte, pokud jsou v jeho blízkosti jiné osoby, zejména děti nebo zvířata.
- Pamatujte, že obsluha nese odpovědnost za poranění osob či poškození majetku způsobené provozem stroje.
- Dávejte pozor, abyste neuklouzli nebo neupadli, zejména pokud se strojem couváte.
- Nikdy nepoužívejte stroj, pokud jste pod vlivem alkoholu, léků nebo pokud jste unavení či nemocní.

2.2 PŘÍPRAVA

- Z místa, ze kterého budete odklízet sníh, odstraňte všechny cizí předměty.
- Před spuštěním motoru vypněte všechny ovládací prvky.
- Se sněhovou frézou pracujte vždy pouze ve vhodném oblečení. Noste boty, které dobře drží na kluzkém povrchu.
- Výstraha – benzín je vysoce hořlavá látka.
 - A. Palivo vždy skladujte ve zvláštních nádobách, které jsou k tomuto účelu speciálně určeny.

B. Palivo nalévejte nebo doplňujte pouze venku a při této činnosti nikdy nekuřte.

C. Palivo nalévejte dříve, než spustíte motor. Nikdy neodstraňujte víčko nádrže a nedoplňujte benzín, pokud je motor v chodu nebo je dosud horký.

D. Pevně našroubujte zpět víčko palivové nádrže a rozlité palivo otřete.

- Nastavte výšku skříně nabíracího šroubu tak, aby se nedotýkala povrchu šterkových cest.
- Za žádných okolností neprovádějte jakékoliv nastavení stroje, je-li motor v chodu (pokud tak není uvedeno v pokynech).
- Než začnete odklízet sníh, vyčkejte, až se sněhová fréza přizpůsobí vnější teplotě
- Při práci se strojem, jeho údržbě i opravách vždy používejte ochranné brýle nebo štít.

2.3 PROVOZ

- Ruce a chodidla udržujte v dostatečné vzdálenosti od otáčejících se součástí. Vyhybejte se otvoru vyhazovacího komínu.
- Sněhová fréza se nikdy nesmí používat k odklízení ničeho jiného než sněhu.
- Buďte opatrní při přejíždění nebo pojíždění po šterkových cestách, chodnicích a silnicích. Dávejte pozor na skrytá nebezpečí a projíždějící vozidla.
- Vyhazovací komín nikdy nesměřujte na veřejné komunikace a vozidla.
- Narazí-li sněhová fréza na cizí předmět, vypněte motor, odpojte kabel svíčky a pečlivě prohlédněte stroj, zda nedošlo k jeho poškození. Před opětovným použitím stroj opravte.
- Začne-li stroj nadměrně vibrovat, vypněte motor a okamžitě se pokuste nalézt příčinu vibrací. Vibrace často signalizují, že se strojem není něco v pořádku.
- Vypněte motor a odpojte kabel od zapalovací svíčky:
 - A. pokud stroj uhýbá z přímého směru,
 - B. je-li podávací šroub nebo vyhazovací komín ucpaný a je třeba je pročistit,
 - C. než začnete stroj seřizovat nebo opravovat.
- Před čištěním, opravou či prohlídkou stroje se ujistěte, že všechny otáčející se části jsou v klidu a všechny ovládací prvky jsou vypnuty.
- Pokud chcete nechat stroj bez dozoru, vypněte všechny ovládací prvky, zařaďte neutrální, vypněte motor a vyjměte klíček ze zapalování.
- Nikdy nenechávejte motor běžet v uzavřených prostorách; výjimku tvoří vyjíždění a zajíždění na místo uskladnění. V takovém případě musí být dveře budovy otevřené. Výfukové plyny jsou jedovaté.
- Nikdy nejezděte napříč svahem. Po svahu se pohybujte shora dolů a zdola nahoru. Při změně směru pohybu po svahu buďte opatrní. Nepracujte na příkrých svazích.
- Stroj nikdy nepoužívejte bez dostatečné ochrany nebo s odmontovanými ochrannými prvky.
- Stávající ochranné prvky nesmí být odmontovány ani odpojeny.
- Neměňte nastavení regulátoru motoru a nevytáčejte jej do vysokých otáček. Běží-li motor ve vysokých otáčkách, zvyšuje se nebezpečí zranění osob.

- Používáte-li sněhovou frézu v blízkosti hrazení, vozidel, oken, sjezdovek apod. vždy nejprve správně nastavte deflektor vyhazovacího komína.
- Děti musí být vždy v bezpečné vzdálenosti od pracovní oblasti stroje. Dohledem nad dětmi pověřte další dospělou osobu.
- Nepřetěžujte stroj příliš rychlým poježděním.
- Při couvání buďte opatrní. Před couváním i během něj se dívejte za sebe a kontrolujte, zda za vámi nejsou žádné překážky.
- Vyhazovací komín nikdy nesměřujte na přihlížející osoby. Nenechávejte nikoho stát před strojem.
- Pokud stroj nepoužíváte nebo při jeho přepravě odpojte náhon šroubu. Při přepravě stroje na kluzkém povrchu nepojeďte příliš rychle.
- Používejte pouze příslušenství schválené výrobcem stroje.
- Sněhovou frézu nikdy nepoužívejte při špatné viditelnosti nebo slabém světle.
- Za každých okolností si zachovejte rovnováhu a pevně držte rukojeť.
- Nedotýkejte se součástí motoru, které se za chodu zahřívají. Hrozí nebezpečí popálení.

2.4 ÚDRŽBA A USKLADNĚNÍ

- Utáhněte všechny šrouby a matice, aby byl stroj v bezpečném provozním stavu. Pravidelně kontrolujte pojistné šrouby.
- Vždy používejte originální náhradní díly. Jiné než originální náhradní díly mohou představovat nebezpečí zranění, i když se ke stroji hodí.
- Stroj, v jehož nádrži je palivo, neskladujte v budovách, kde se mohou benzínové výpary dostat do styku s otevřeným ohněm nebo jiskrami.
- Než stroj uložíte, nechte motor vychladnout.
- Před uložením stroje na delší dobu si přečtěte pokyny výrobce.
- Vyměňte poškozené výstražné a instrukční nálepky.
- Po použití nechte stroj s otáčejícím se šroubem několik minut běžet. Zabráníte tak zamrznutí šroubu.

3 MONTÁŽ

Poznámka: Pravá a levá strana uváděná v pokynech je myšlena z pozice obsluhy stojící za strojem.

3.1 OBSAH VNĚJŠÍHO BALENÍ

Balení obsahuje:

- jednu sněhovou frézu
- jednu řadicí páku
- jeden vyhazovací komín
- jednu uživatelskou příručku
- jednu montážní sadu
- jedna montážní sada

Navíc jsou dodávány následující položky:

- nástroj na čištění vyhazovacího komínu (10 na obr. 1)
- Závěškové lišty (23 na obr. 1)
- další pojistné šrouby jako náhradní díly.

3.2 VYBALENÍ

1. Z krabice vyjměte všechny volné díly.
2. Odřízněte všechny rohy krabice a boční stěny sklopte k zemi.
3. Odstříhnete plastové pásky.

3.3 RUKOJEŤ, VIZ OBR. 2

1. Povolte, ale neodstraňujte pojistné matice ve vrchních otvorech.
2. Sklopte vrchní část rukojeti. **UPOZORNĚNÍ!** Dejte pozor, abyste neskřípli ovládací lanka.
3. Do spodních otvorů nasadte šrouby a nasadte a našroubujte na ně:
A šrouby
D pojistnou matici
4. Utáhněte čtyři matice.

3.4 VYHAZOVACÍ KOMÍN, VIZ OBR. 3

1. Vyhazovací komín (E) položte na přírubu.
2. Upevněte tři podložky (F), každou dvěma šrouby.
3. Náležitě je utáhněte.
4. Seřídte mechanismus, který otáčí vyhazovací komín. Viz 6.6.4.
5. Viz obr. 4.

3.5 ŘADICÍ PÁKA, VIZ OBR. 5

1. Připojte horní a dolní tyč řazení se dvěma šrouby, dvěma podložkami a dvěma maticemi.
2. Nastavte tyče na maximální délku.
3. Utáhněte matice.

3.6 KONTROLA OVLÁDACÍCH LANEK

Je možné, že před prvním použitím sněhové frézy bude třeba ovládací lanka nastavit.

Viz níže NASTAVENÍ OVLÁDACÍCH LANEK.

3.7 TLAK V PNEUMATIKÁCH

Zkontrolujte tlak v pneumatikách. Viz „6.4“.

4 OVLÁDACÍ PRVKY



Tlumič motoru je osazen ochrannou mřížkou. Motor smí být spuštěn pouze pokud je tato mřížka namontována a nepoškozena.

Viz obrázky 1.

4.1 OVLADAČ PLYNU (2)

Řídí otáčky motoru. Ovladač plynu má tři polohy:



1. Plný plyn



2. Chod naprázdno



3. Poloha stop – motor je zkratován.

4.2 SYTIČ (5)

Slouží ke spuštění studeného motoru: Sytič má dvě polohy:

1. Sytič je vypnutý
2. Sytič je zapnutý (pro startování studeného motoru)

4.3 PŘÍMÝ VSTŘÍK PALIVA (4)

Stisknutím gumového tlačítka přímého vstřiku se načerpá palivo přímo do karburátoru, což usnadní spuštění studeného motoru.

4.4 KLÍČEK ZAPALOVÁNÍ (3)

Musí být zcela zasunut, jinak motor nenaskočí. Klíčkem neotáčejte!



1. Klíček zcela zasunut – motor lze spustit.
2. Klíček vytažen – motor nelze spustit.

4.5 RUKOJEŤ STARTÉRU (1)

Samonavíjecí ruční startér

4.6 OLEJOVÁ MĚRKA (8)

Slouží k doplňování a kontrole hladiny motorového oleje. Olejová měrka má dvě značky:
FULL = maximální hladina oleje
ADD = minimální hladina oleje

4.7 VÍČKO NÁDRŽE/MĚRKA PALIVA(7)

Pro doplňování paliva.

4.8 PALIVOVÝ KOHOUT (6)

Palivovým kohoutem se otevírá přívod paliva do karburátoru. Pokud stroj nepoužíváte, vždy uzavřete palivový kohout.



1. Doprava - otevřený.
2. Dolů - uzavřený.

4.9 VYPOUŠTĚCÍ ZÁTKA OLEJE (14)

Pro vypouštění starého oleje při jeho výměně.

4.10 STARTOVACÍ TLAČÍTKO – ELEKTRICKÉ SPOUŠTĚNÍ (11)

Startovací tlačítko aktivuje motor elektrického startéru.

4.11 ELEKTRICKÝ KABEL – ELEKTRICKÉ SPOUŠTĚNÍ (12)

Elektrický kabel slouží k napájení startéru. Kabel připojte k uzemněné zásuvce o napětí 220/230 V pomocí třížilového prodlužovacího kabelu. Je vhodné použít zemněný zkratovací jistič.

4.12 KRYT ZAPALOVACÍ SVÍČKY (22)

Kryt lze snadno odstranit rukou. Zapalovací svíčka je namontována pod krytem.

4.13 ŘADICÍ PÁKA (17)

Stroj má šest dopředných a dvě zpětné rychlosti, které slouží k regulaci rychlosti.

Řadící pákou lze pohybovat pouze je-li páka spojky stisknutá.

4.14 PÁKA SPOJKY – POHON KOL (20)

Po zařazení rychlosti a přitlačení páky spojky k rukojeti se začnou otáčet kola.
Umístěna na levé straně rukojeti.

4.15 PÁKA SPOJKY – POHON ŠROUBU (16)

Přitlačení páky k rukojeti se aktivuje pohon nabíracího šroubu a vrtule.
Umístěna na pravé straně rukojeti.

4.16 OVLÁDÁNÍ JEDNOU RUKOU

Stroj je vybaven ovládním jednou rukou, což znamená, že páka spojky pohonu může zablockovat páku spojky šroubu v aktivované poloze. Postupujte následovně:

1. Spusťte motor.
2. Stiskněte páku spojky pohonu a páku spojky šroubu.
3. Sejměte ruku z páky spojky šroubu a ta zůstane aktivována.

4.17 OVLÁDÁNÍ DEFLEKTORU (18)

Dálkové ovládní nastavení deflektoru (19) umístěné na ovládacím panelu .



1. Přední – sníh je odhazován do větší vzdálenosti.
2. Zadní – sníh je odhazován do menší vzdálenosti.

4.18 PATKY NABÍRACÍHO ÚSTROJÍ (13)

Slouží k nastavení výšky skříně nabíracího šroubu nad zemí.

4.19 DEFLEKTOR (9)

Deflektor se ovládá pomocí páky (18) a slouží k nastavení vzdálenosti, do jaké je sníh odhazován.

4.20 VYHŘÍVÁNÍ RUKOJETI (21)

Stroj je vybaven elektrickým vyhříváním rukojeti. Vyhřívání se ovládá posunutím přepínače do požadované polohy.



- Doprava – silné vyhřívání
- Střední – vyhřívání vypnuto
- Doleva – mírné vyhřívání

Vyhřívání rukojeti lze aktivovat pouze při běžícím motoru.

4.21 SVĚTLOMET (15)

Světlomet se spíná automaticky při nastartování motoru.

4.22 NÁSTROJ NA ČIŠTĚNÍ VYHAZOVACÍHO KOMÍNU (10)

Nástroj na čištění vyhazovacího komínu je umístěn na držáku na horní straně skříně nabíracího šroubu. Musí se vždy používat k čištění vyhazovacího komínu a nabíracího šroubu.



Před čištěním vyhazovacího komínu vždy zastavte motor.



Nikdy nečistěte vyhazovací komín rukou. Hrozí nebezpečí vážného poranění.

4.23 NASTAVOVACÍ PŘEPÍNAČ (19)

Mění směr odhazovaného sněhu.



Doleva- vyhazovací komín se otočí doleva
Doprava - vyhazovací komín se otočí doprava

4.24 OVLÁDÁNÍ ZÁBĚRU (24)

Ovládání záběru usnadňuje otáčení. Po aktivaci se levé hnací kolo uvolní, zatímco pravé bude nadále v záběru.

Poznámka: Aktivujte páku před zahájením otáčení. Silně zatížená páka se ovládá mnohem obtížněji.

4.25 ZÁVĚJOVÉ LIŠTY (23)

Závějové lišty usnadňují odklizení v případě, že výška sněhu přesahuje výšku skříňné nabíracího šroubu. Nainstalujte okraj závějové lišty (15:T) skrz otvor ve skříňné nabíracího šroubu a upevněte ho křídlovou maticí (15:U).

5 POUŽITÍ SNĚHOVÉ FRÉZY

5.1 OBECNĚ

Motor nespouštějte dříve, než provedete všechny kroky uvedené v kapitole MONTÁŽ.



Před použitím sněhové frézy si důkladně přečtěte pokyny a výstražné a informační štítky na stroji a obeznamte se s jejich významem.



Při práci se strojem, jeho údržbě i opravách vždy používejte ochranné brýle nebo štít.

5.2 PŘED SPUŠTĚNÍM

Sněhová fréza se dodává bez oleje v motorové skříňce. Před použitím stroje do motoru nalijte olej. Olej se dodává v samostatné nádobě.



Nestartujte motor, dokud jej nenaplníte olejem. Motor bez oleje by se mohl vážně poškodit.

1. Umístěte stroj na vodorovnou podložku.
2. Vytáhněte olejovou měrku a nalijte olej do značky FULL (obr. 7).
3. Používejte olej SAE 5W30-10W30 označený jako A.P.I. třída "SF", "SG" nebo "SH".
4. Motorová skříň pojme: 0,8 l.

Před použitím stroje vždy zkontrolujte hladinu oleje v motoru. Při kontrole musí stroj stát na vodorovném povrchu.

5.3 PLNĚNÍ PALIVOVÉ NÁDRŽE

Používejte výhradně bezolovnatý benzín. Nesmíte používat směs benzínu s olejem pro dvoutaktní motory.

UPOZORNĚNÍ! Vezměte na vědomí, že bezolovnatý benzín podléhá zkáze. Proto nekupujte více benzínu, než můžete spotřebovat během 30 dní.

Lze používat benzín šetrný k prostředí, tj. alkylátový benzín. Složení benzínu tohoto typu je méně škodlivé pro lidi a přírodu.



Benzín je vysoce hořlavý. Palivo vždy skladujte v kanystrech, které jsou k tomuto účelu speciálně vyrobeny.



Palivo skladujte na suchém dobře větraném místě – ne v uzavřené budově. Palivo skladujte mimo dosah dětí.



Nádrž naplňujte nebo doplňujte benzinem výhradně venku a nikdy při tom nekuřte. Palivo doplňujte před spuštěním motoru. Nikdy neodstraňujte víčko nádrže a nedoplňujte benzin, pokud je motor v chodu nebo je dosud horký.

Neplňte palivovou nádrž až po okraj. Po doplnění paliva pevně našroubujte zpět víčko palivové nádrže a rozlité palivo otřete.



5.4 SPOUŠTĚNÍ MOTORU (BEZ ELEKTRICKÉHO STARTÉRU)



Za chodu a až 30 minut po vypnutí se nedotýkejte součástí motoru, které se zahřívají. Hrozí nebezpečí popálení.



Nikdy nenechávejte motor běžet v uzavřených prostorách. Výfukové plyny obsahují oxid uhelnatý, velmi toxický plyn.

1. Páky spojek pohonu kol a nabíracího šroubu musí být uvolněné (obr. 1).
2. Otevřete palivový kohout (6 na obr. 1).
3. Páku plynu posuňte nahoru do polohy .
4. Zasuňte klíček zapalování. Klíček musí zapadnout. Klíčkem neotáčejte!
5. Páku sytiče posuňte do polohy .
Poznámka: Teplý motor lze startovat bez sytiče.
6. Dvakrát až třikrát stiskněte gumové tlačítko přímého vstříku. Tisknete-li tlačítko přímého vstříku, otvor musí být zakrytý (obr. 8). Poznámka: Tuto funkci nepoužívejte, je-li motor teplý.
7. Pomalu vytahujte startovací lanko, dokud neucítíte odpor. Prudkým zatažením za lanko motor nastartuje.
8. Jakmile motor naskočí, otáčejte pákou sytiče proti směru hodinových ručiček až po jeho úplné vypnutí.



5.5 SPOUŠTĚNÍ MOTORU (S ELEKTRICKÝM STARTÉREM)



Za chodu a až 30 minut po vypnutí se nedotýkejte součástí motoru, které se zahřívají. Hrozí nebezpečí popálení.



Nikdy nenechávejte motor běžet v uzavřených prostorách. Výfukové plyny obsahují oxid uhelnatý, velmi toxický plyn.

1. Spojovací kabel u motoru připojte k třížilovému prodlužovacímu kabelu. Poté prodlužovací kabel připojte k uzemněné zásuvce o napětí 220/230 V.
2. Páky spojek pohonu kol a nabíracího šroubu musí být uvolněné (obr. 1).
3. Otevřete palivový kohout (6 na obr. 1).
4. Páku plynu posuňte nahoru do polohy .
5. Zasuňte klíček zapalování. Klíček musí zapadnout. Klíčkem neotáčejte!
6. Páku sytiče posuňte do polohy .
Poznámka: Teplý motor lze startovat bez sytiče.
7. Dvakrát až třikrát stiskněte gumové tlačítko přímého vstříku. Tisknete-li tlačítko přímého vstříku, otvor musí být zakrytý (obr. 8). Poznámka: Tuto funkci nepoužívejte, je-li motor teplý.

8. Spuštění motoru:
- Stisknutím startovacího tlačítka spusíte motor startéru.
 - Jakmile motor naskočí, uvolněte tlačítko startéru a pomalým otáčením páky sytiče proti směru hodinových ručiček do polohy  sytič vypněte.
 - Začne-li se motor dusit, ihned sytič zapněte a postupně jej znovu vypínejte.
 - Nejprve vytáhněte prodlužovací kabel ze zásuvky. Poté prodlužovací kabel odpojte od motoru.
- Poznámka: Elektrický startér je vybaven tepelnou pojistkou. Při přehřátí se automaticky vypne. Startér nelze znovu použít, dokud se pojistka neochladí, což trvá přibližně 5-10 minut.

5.6 BEZPEČNOSTNÍ ZKOUŠKA

Tento stroj je vybaven několika mechanickými bezpečnostními systémy, jejichž úkolem je chránit bezpečnosti obsluhy během práce se strojem.

Po spuštění a před použitím stroje je nezbytné provést níže popsanou bezpečnostní zkoušku.

Pokud zařízení nefunguje podle popisu, **NEPOUŽÍVEJTE** ho. V takovém případě se obraťte na autorizovanou dílnu se žádostí o opravu.



Zkouška šneku

- Spusťte motor.
- Stiskněte páku šneku a šnek se bude otáčet.
- Uvolněte páku šneku a šnek se do pěti sekund zastaví.

Zkouška pohonu

- Spusťte motor a přesuňte řadící páku do polohy prvního převodového stupně, příp. nastavte páku ovládání rychlosti na nízkou rychlost.
- Stiskněte páku pohonu a zařízení se rozjede.
- Uvolněte páku pohonu a zařízení se zastaví.

5.7 VYPÍNÁNÍ MOTORU

- Uvolněte páky obou spojek. Poznámka: Pokud se šroub frézy nadále otáčí - viz níže NASTAVENÍ OVLÁDACÍCH LANEK.
- Páku plynu posuňte dolů do polohy volnoběhu . Nechte motor několik minut běžet, aby roztál usazený sníh.
- 3a. Stroj bez elektrického startéru: Nechte motor běžet a několikrát za sebou rychle vytáhněte lanko ručního startéru, abyste zabránili jeho zamrznutí. Ozve se neobvyklý chřestivý zvuk. Tento úkon nepoškozuje motor.
- 3b. Stroj s elektrickým startérem: Nechte motor běžet. Stiskněte a několik sekund držte tlačítko startéru, abyste zabránili jeho zamrznutí (připojení elektrického kabelu viz výše). Ozve se neobvyklý chřestivý zvuk. Tento úkon nepoškozuje motor.
- Páku plynu zatlačte dolů do polohy .
- Uzavřete palivový kohout (6 na obr. 1).
- Ze zapalování vyjměte klíč. Klíčkem neotáčejte!

 **Chcete-li ponechat stroj bez dozoru, vypněte motor a vyjměte klíček zapalování.**

5.8 UVEDENÍ STROJE DO POHYBU

- Podle výše uvedených pokynů nastartujte motor. Několik minut jej nechte běžet, aby se před použitím zahřál.
- Nastavte deflektor vyhazovacího komínu.
- Otáčením přestavovací páky nastavte vyhazovací komín tak, aby sníh odlétal po směru větru.



U modelu s manuální převodovkou lze pohybovat řadící pákou pouze je-li stisknutá páka spojky.

- Zařaďte vhodný rychlostní stupeň.
- Stisknutím páky spojky šroubu (16 na obr. 1) se aktivuje nabírací šroub a vrtule vyhazovacího mechanismu.



Dávejte pozor na otáčející se šroub. Ruce, chodidla, vlasy a volné části oděvu míjte vždy v bezpečné vzdálenosti od pohyblivých částí stroje.

- Stiskněte páku spojky pohonu kol (20 na obr. 1). Sněhová fréza se nyní začne pohybovat vpřed nebo vzad v závislosti na zařazené rychlosti.
- Ovládání jednou rukou.



Pouze pro modely s manuální převodovkou. Nikdy nepohybujte řadící pákou, pokud je aktivováno ovládání jednou rukou nebo pohon šroubu. Vážně by se tím poškodil třecí kotouč.

5.9 RADY PRO ODKLÍZENÍ SNĚHU

- Motor vždy udržujte v nejvyšších nebo skoro maximálních otáčkách.



Během provozu se tlumiče výfuku a poolehle díly velmi zahřejí. Hrozí nebezpečí popálení.

- Rychlost stroje vždy přizpůsobte sněhovým podmínkám. Rychlost regulujte pomocí řadící páky, nikoliv plynu.
- Nejefektivněji se odklízí čerstvě napadaný sníh.
- Je-li to možné, odhazujte sníh vždy po směru větru.
- V závislosti na kvalitě povrchu nastavte patky pomocí šroubů (13 na obr. 1):
 - Na rovném povrchu, například na asfaltu, by měly být patky přibližně 3 mm pod stíracím nožem.
 - Na nerovném povrchu, například na šterkových cestách, by měly být patky přibližně 30 mm pod stíracím nožem.



Patky vždy nastavte tak, aby fréza nenabírala štírk a kameny. Rychle odlétající kameny by mohly zranit přihlížející osoby.

Patky musí být nastaveny na obou stranách na stejnou výšku.

- Přizpůsobte rychlost stroje, aby sníh odlétával rovnoměrným proudem.



Pokud sníh ucpe vyhazovací komín, před jeho čištěním nejprve:

- uvolníte páky obou spojek,
- vypnete motor,
- ze zapalování vytáhněte klíček,
- kabel zapalování odpojte od svíčky.
- do prostoru vyhazovacího komína nebo nabíracího šroubu nevkládejte ruce; Použijte dodaný nástroj na čištění vyhazovacího komínu..

5.10 PO POUŽITÍ

1. Zkontrolujte, zda některé díly nejsou uvolněny nebo poškozeny. Je-li třeba, poškozené díly vyměňte.
2. Utáhněte povolené šrouby a matice.
3. Kartáčem ze stroje očistěte veškerý sněh.
4. Všechny ovládací prvky několikrát posuňte mezi krajními polohami.
5. Sytič nastavte do polohy .
6. Kabel zapalování odpojte od svíčky.



Nepokrývejte stroj, dokud je motor a tlumič výfuku teplý.

6 ÚDRŽBA

6.1 HARMONOGRAM ÚDRŽBY

Servisní úkon	Interval	Typ	Odst.
Bezpečnostní zkouška	Při každém spuštění		5.6
Výměna motorového oleje	Poprvé po 2 hodinách a poté po 50 hodinách	SAE 5W30 - 10W40	6.2
Kontrola hnacích řemenů	Poprvé po 2 hodinách a poté jednou za rok		7.4 7.5 7.6
Promazání hřídele nabíracího šroubu	10 hodin	Lithiová vazelína	6.6.2
Kontrola/mazání mechanismu na otáčení vyhadzovacího komínu	10 hodin	olej 10W	6.6.4.
Promazání deflektoru	10 hodin	olej 10W	-
Promazání lanek	10 hodin	olej 10W	6.6
Promazání táhel	10 hodin	olej 10W	6.6
Kontrola tlaku v pneumatikách	50 hodin		6.4
Kontrola šnekového soukolí nabíracího šroubu	50 hodin	Zimní olej pro šneková soukolí	6.6.3
Kontrola/výměna zapalovací svíčky	100 hodin	RC124YC	6.3

6.2 VÝMĚNA OLEJE

První výměnu oleje proveďte po 5 hodinách provozu a potom olej vyměňujte vždy po 50 hodinách provozu nebo jednou za sezónu. Olej vyměňujte, když je motor teplý.



Pokud se olej vypouští bezprostředně po vypnutí motoru, může být velmi horký. Proto několik minut počkejte, aby motor zchladl, a teprve potom zaènete olej vypouštít.

1. Nakloňte stroj mírně doprava tak, aby vypouštěcí zátkka byla v nejnižším bodu motoru (14 obr. 1).
2. Vyšroubujte vypouštěcí zátku.
3. Nechte olej vytékat do sběrné nádoby.
4. Vypouštěcí zátku zašroubujte zpět.

5. Motorovou skříň naplňte novým olejem. Typ a množství oleje viz výše kapitola PŘED SPUŠTĚNÍM.

6.3 ZAPALOVACÍ SVÍČKA

Zapalovací svíčku zkontrolujte jednou za rok nebo každých sto provozních hodin.

Pokud jsou elektrody opálené, svíčku vyčistěte nebo vyměňte. Výrobce motoru doporučuje: Briggs & Stratton RC124YC nebo ekvivalentní typ.

Správná mezera mezi kontakty svíčky: 0,7-0,8 mm

Zapalovací svíčka je umístěna pod krytem, viz obr. 9.

6.4 TLAK V PNEUMATIKÁCH

Pro optimální funkci stroje musí být tlak v obou pneumatikách stejný. Po nahuštění pneumatik nasadte na ventilkly kloboučky, které je chrání před nečistotami. Doporučený tlak v pneumatikách je uveden v následující tabulce.

Model	Tlak
1371 PRO	1,0 bar
1581 PRO	1,0 bar

6.5 KARBURÁTOR

Karburátor je správně seřizen od výrobce. Pokud je nezbytné jej seřídít, obraťte se na autorizované servisní středisko.

6.6 MAZÁNÍ



Údržbu stroje lze provádět teprve:

- po vypnutí motoru,
- vyjmutí klíčku ze zapalování,
- odpojení kabelu od zapalovací svíčky.

Pokud je v pokynech uvedeno, že je stroj třeba naklonit dopředu a opřít o skříň nabíracího šroubu, musíte nejprve vyprázdnit palivovou nádrž.



Palivovou nádrž vyprázdněte pouze venku a je-li motor studený. Při práci nekuřte. Nádrž vyprázdněte do nádoby určené pro palivo.

6.6.1 VYHAZOVACÍ KOMÍN

Přírubu vyhadzovacího komínu a šnekové kolo otáčecího mechanismu promažte každých pět provozních hodin a po dlouhodobém uskladnění.

6.6.2 HŘÍDEL NABÍRACÍHO ŠROUBU

Mazací otvory hřídele nabíracího šroubu naplňte mazivem každých deset provozních hodin (obr. 10). Při každé výměně pojistných šroubů promažte hřídel.

Před dlouhodobým uskladněním šrouby vyšroubujte.

Pomocí mazací pistole aplikujte mazivo, otočte nabíracím šroubem okolo hřídele a šrouby našroubujte zpět.

6.6.3 ŠNEKOVÉ SOUKOLÍ, S obr. 10

Šnekové soukolí je od výrobce naplněno zvláštním mazivem. Toto mazivo obvykle není třeba doplňovat.

Jednou za rok povolte zátku a zkontrolujte, zda šnekové soukolí obsahuje mazivo (obr. 10).

Pokud uniká nebo pokud bylo šnekové soukolí opravováno, je třeba mazivo doplnit.

Použijte maziva Benalene #900 nebo podobná.

6.6.4 Mechanismus na otáčení vyhazovacího komínu

Viz obr. 21.

Sejměte kryt.

Pokud se vyhazovací komín obtížně otáčí, nejprve namažte převodové soukolí (A). Jestliže se komín stále obtížně otáčí, náležitě ho seříd'te podle jednoho nebo obou následujících kroků:

- Povolte upínací šrouby vyhazovacího komínu o čtvrtinu otáčky.
- Povolte matice (B) a seříd'te záběr mezi převodem motoru a převodem vyhazovacího komínu. Až dokončíte seřizování, utáhněte matice.

Stoj zatáčí na jednu stranu.	Pneumatiky nejsou stejně nahuštěny.	Upravte tlak vzduchu v pneumatikách.
	Otáčí se pouze jedno kolo.	Zkontrolujte závlačky kol.
	Patky jsou nerovnoměrně nastaveny.	Seříd'te stírací nůž a patky.
	Patky jsou nerovnoměrně nastaveny.	Seříd'te stírací nůž a patky.

7 SERVIS A OPRAVY



Údržbu stroje lze provádět teprve:

- po vypnutí motoru,
- vyjmutí klíčku ze zapalování,
- odpojení kabelu od zapalovací svíčky.

Pokud je v pokynech uvedeno, že je stroj třeba naklonit dopředu a opřít o skříň nabíracího šroubu, musíte nejprve vyprázdnit palivovou nádrž.



Palivovou nádrž vyprázdněte pouze venku a je-li motor studený. Při práci nekuřte. Nádrž vyprázdněte do nádoby určené pro palivo.

7.1 ODSTRAŇOVÁNÍ ZÁVAD

Problém	Možná příčina	Řešení
Motor nelze nastartovat.	Motor je zahlcen.	Zkuste znovu nastartovat s vypnutým sytičem.
	Palivo obsahuje vodu nebo je staré.	Vypusťte nádrž a doplňte čerstvé palivo.
	Jiná	Opakujte postup startování důsledně podle pokynů v uživatelské příručce.
Motor lze obtížně nastartovat a vynechává.	Vadná zapalovací svíčka	Vyměňte zapalovací svíčku.
	Otvor v uzávěru palivové nádrže je ucpaný.	Vyčistěte jej.
Nabírací šroub se neotáčí.	Je zablokovaný cizím předmětem.	Pomocí tyče na krytu uvolněte nabírací šroub.
	Pojistný kolík je zlomený.	Vyměňte pojistný kolík.
	Hnací řemen šroubu prokluzuje.	Seříd'te řemen a lanka.
	Hnací řemen šroubu je prasklý.	Vyměňte hnací řemen.
Po uvolnění páky se nabírací šroub nezastaví.	Hnací řemen nabíracího šroubu není seřizen.	Seříd'te řemen.
	Vodící vidlice hnacího řemene nabíracího šroubu není seřizena.	Seříd'te vodící vidlici.

7.2 NASTAVENÍ STÍRACÍHO NOŽE A PATEK

Při dlouhodobém používání dochází k opotřebení stíracího nože a patek. Viz „5.8“.

7.3 OBECNÉ POKYNY PRO ŘEMENY

Hnací řemeny je třeba zkontrolovat (a v případě potřeby seřídít) po prvních 2 – 4 hodinách provozu a poté v polovině každé sezóny. Následně vyžadují kontrolu dvakrát ročně.

Tento stroj je vybaven speciálními hnacími řemeny. Při jejich výměně je třeba použít nové originální řemeny, které získáte u svého prodejce nebo autorizovaného servisního střediska.

Při výměně nebo seřízení hnacích řemenů je třeba seřídít také ovládací lanka (viz níže).

7.4 HNACÍ ŘEMEN NABÍRACÍHO ŠROUBU

7.4.1 Kontrola a seřízení hnacího řemene nabíracího šroubu

Viz obr. 17, 18.

1. Vytáhněte klíč ze zapalování.
2. Povolte šrouby (2) a odstraňte ochranný kryt řemene (1). Viz obr. 16.
3. Povolte napínací kladku (B) a posuňte ji přibližně 3 mm směrem k řemenu.
4. Utáhněte matici napínací kladky.
5. Stiskněte páku spojky nabíracího šroubu a zkontrolujte napětí řemene. Bez velkého úsilí byste měli řemen prstem stlačit o 12 - 13 mm (obr. 19).
6. Je-li třeba napětí opravit, opakujte výše uvedený postup.
7. Namontujte zpět kryt řemene. Viz obr. 16.

7.4.2 Seřízení vodící vidlice hnacího řemene nabíracího šroubu

Viz obr. 17, 18.

1. Vytáhněte klíč ze zapalování.
2. Povolte šrouby (2) a odstraňte ochranný kryt řemene (1).. Viz obr. 16.
3. Stiskněte páku spojky šroubu (20) na obr. 1.
4. Zkontrolujte vzdálenost mezi vodící vidlicí a řemenem. Podle vzdálenosti viz obr. 18.
5. Je-li třeba vzdálenost upravit, povolte šrouby vodící vidlice a nastavte správnou vzdálenost.
6. Šroub náležitě utáhněte.
7. Namontujte zpět kryt řemene.

7.5 HNACÍ ŘEMEN

Řemen napíná pružinová napínací kladka. Seřizování není potřeba. Pokud řemen sklouzne, vyměňte jej.

7.6 SEŘÍZENÍ OVLÁDACÍCH LANEK

Při výměně nebo seřízení hnacích řemenů je třeba také zkontrolovat/seřítit ovládací lanka (viz níže).

7.6.1 Seřízení lanka nabíracího šneku

1. Vytáhněte klíč ze zapalování.
2. Povolte šroub (2) a odstraňte ochranný kryt řemene (1). Viz obr. 16.
3. Stiskněte ovládací páku šroubu a sledujte napínací kladku. Při polovičním stisknutí ovládací páky by se měla napínací kladka dotknout řemene (při dalším stisknutím ovládací páky by se měla kladka posunout o několik milimetrů). Viz obr. 13.
4. Je-li třeba, vyhákněte pružinu a pomocí šroubu seřídte lanko. Viz obr. 11.
5. V opačném pořadí namontujte zpět všechny díly.

7.6.2 Seřízení lanka pohonu

Viz „7.5“.

7.7 VÝMĚNA POJISTNÝCH ŠROUBŮ, R OBR. 10

Nabírací šroub je k hřídeli připevněn zvláštními šrouby, které se v případě uvíznutí cizího tělesa ve skříní šroubu zlomí.



Vždy používejte originální náhradní díly. Jiné typy šroubů by mohly způsobit vážné poškození stroje.

1. Vypněte motor.
2. Kabel zapalování odpojte od svíčky.
3. Přesvědčte se, zda jsou všechny otáčející se součástky v klidu.
4. Vyjměte předmět, který uvízl v prostoru šroubu.
5. Promažte hřídel šroubu (viz výše).
6. Otvory hřídele vyrovnejte s otvory šneku.
7. Odstraňte zbytky poškozeného šroubu.
8. Našroubujte nový originální šroub.

7.8 ŽÁROVKA PŘEDNÍHO SVĚTLA



Používejte pouze originální 27W žárovky. Výkonnější žárovky by poškodily reflektor.

Žárovka se do reflektoru upevňuje pomocí bajonetového závitu. Viz obr. 14. Žárovku vyměňte podle následujícího postupu:

1. Otočte žárovkou asi 30° proti směru hodinových ručiček a vytáhněte ji.
2. Uvolněte plastové západky na obou stranách žárovky a vytáhněte kabely.
3. Montáž nové žárovky proveďte v opačném pořadí.

8 SKLADOVÁNÍ



V uzavřených, špatně větraných prostorech nikdy neskladujte sněhovou frézu s palivem v nádrži. Benzínové výpary by se mohly dostat k otevřenému ohni, jiskrák, cigaretám apod.

Chystáte-li se sněhovou frézou uskladnit na déle než 30 dní, doporučujeme provést následující opatření:

1. Vyprázdněte palivovou nádrž.



Palivovou nádrž vyprázdněte pouze venku a je-li motor studený. Při práci nekuřte. Nádrž

vyprázdněte do nádoby určené pro palivo.

2. Spusťte motor a nechte jej běžet, dokud nedojde palivo.
3. Vyměňte olej, pokud byla poslední výměna provedena před více než třemi měsíci.
4. Vyšroubujte zapalovací svíčku a do otvoru nalijte malé množství motorového oleje (asi 30 ml). Několikrát zatočte motorem (pomocí startovacího lanka). Zašroubujte zpět zapalovací svíčku.
5. Celý stroj pečlivě vyčistěte.
6. Všechny díly promažte podle pokynů uvedených v kapitole MAZÁNÍ výše.
7. Zkontrolujte, zda sněhová fréza není poškozena. Je-li třeba, opravte ji.
8. Opravte všechna poškození laku.
9. Nelakované kovové díly ochraňte proti korozi.
10. Je-li to možné, uskladněte sněhovou frézu na krytém místě.

9 V PŘÍPADĚ POŠKOZENÍ

Opravy a servis provádějí autorizované servisní dílny. Tyto dílny vždy používají originální náhradní díly.

Provádíte si jednoduché opravy sami? Vždy používejte originální náhradní díly. Dokonale se hodí na své místo a usnadňují tak práci.

Náhradní díly získáte u svého prodejce nebo v servisních dílnách.

Při objednávání náhradních dílů: Uveďte model, rok zakoupení, model a typové číslo motoru.

10 SMLUVNÍ PODMÍNKY PRODEJE

Na výrobní a materiálové závady se vztahuje plná záruka. Uživatel je povinen řídit se pokyny uvedenými v příložené dokumentaci.

Záruka se nevztahuje na vady vzniklé v důsledku:

- toho, že se uživatel neseznámil s doprovodnou dokumentací,
- nedbalosti,
- nesprávného nebo nedovoleného užívání nebo montáže,
- použití jiných než originálních náhradních dílů
- a použití přídavných zařízení, která nebyla dodána nebo schválena společností Stiga.

Záruka se nevztahuje ani na:









- opotřebení dílů jako jsou například hnací řemeny, nabírací šrouby, světla, kola, pojistné šrouby a kabely,
- běžné opotřebení
- a motory. Na motor se vztahují samostatné termíny a podmínky záruky výrobce motoru.

Na kupujícího se vztahují ustanovení národních zákonů příslušné země. Tato záruka neomezuje práva udělená kupujícímu uvedenými zákony.

1 SZIMBÓLUMOK

A gépen a következő szimbólumok láthatók. Az a rendeltetésük, hogy emlékeztessenek a használat közben szükséges karbantartásra és figyelemre.

A szimbólumok jelentése:

-  Figyelmeztetés.
-  A gép használata előtt olvassa el és ismerje meg a használati útmutatót!
-  Veszély – forgó marócsiga.
-  Veszély – forgó turbina.
-  Kezét-lábát tartsa távol a forgó alkatrészekről.
-  A nézelődők maradjanak biztonságos távolságra a géptől.
-  A kidobócsó soha ne irányuljon a nézelődők felé.
-  A gépen végzendő munka megkezdése előtt vegye ki az indítókulcsot.
-  Égési sérülést szenvedhet!
-  Viseljen fülvédőt.
-  Mégező gázok veszélye.
-  Tűzveszély.

2 BIZTONSÁGTECHNIKAI UTASÍTÁSOK

2.1 ÁLTALÁNOS

- Kérjük, olvassa el figyelmesen ezt a biztonságtechnikai útmutatót. Ismerkedjen meg a vezérlőszervekkel és a gép helyes működtetésével.
- Soha ne engedje, hogy gyermekek vagy olyan személyek üzemeltessék a hómarót, akik nincsenek tisztában a biztonságtechnikai utasításokkal. A helyi előírások korlátokat szabhatnak a vezető életkorát illetően.
- Soha ne használja a gépet, ha mások, elsősorban gyermekek vagy állatok, is vannak a közelben.
- Soha ne feledje, hogy a vezető felel a személyeket vagy vagyontárgyaikat ért balesetekért, sérülésekért.
- Ügyeljen arra, hogy soha ne botoljon meg vagy essen el, főleg, ha a gép hátramenetben halad.
- Soha ne üzemeltesse a hómarót, ha alkohol vagy gyógyszer hatása alatt áll, fáradt vagy beteg.

2.2 ELŐKÉSZÜLETEK

- Ellenőrizze a megtisztítandó területet, és távolítson el minden szétszóródott vagy idegen tárgyat.
- A motor indítása előtt kapcsoljon ki minden vezérlést.
- A hómarót kizárólag megfelelő öltözékben használja. Viseljen olyan lábbelit, amely csúszós felületen is jól tapad.

- Figyelmeztetés – a benzin erősen gyúlékony!
 - a. A benzint mindig kifejezetten üzemanyag tárolására kialakított edényben tartsa.
 - b. A benzintartályt mindig a szabadban töltsse fel, és soha ne dohányozzon a művelet közben.
 - c. A benzintartályt mindig a motor beindítása előtt töltsse tele. Soha ne távolítsa el a tanksapkát vagy töltsön a tankba benzint, ha a motor még jár vagy meleg.
 - d. Zárja szorosra a tanksapkát és törölje fel a kifolyt benzint.
- Úgy állítsa be a marócsiga magasságát, hogy az biztosan a kavicsos út szintje felett maradjon.
- Soha, semmilyen körülmények között se módosítsa a beállításokat, ameddig a motor jár (kivéve, ha az útmutató ezzel ellentétes utasítást tartalmaz).
- Használat előtt várjon, hogy a hómaró alkalmazkodhasson a külső hőmérséklethez.
- Használat, karbantartás és szervizelés közben mindig használjon védőszenüveget.

2.3 ÜZEMELTETÉS

- Kezét-lábát tartsa távol a forgó alkatrészekről. Mindig kerülje el a kidobócsó nyílását.
- A hómaró kizárólag hóeltakarításra használható.
- Legyen óvatos, amikor kavicsos ösvényeken, járdán vagy úton halad, vagy azokat keresztezi. Legyen tisztában a rejtett veszélyekkel és a közlekedőkkel.
- A kidobócsó soha ne irányuljon a közút vagy a közlekedők felé.
- Ha a hómaró idegen tárgyba ütközik, állítsa le a motort, húzza ki a gyertya kábelét és körültekintően vizsgálja meg a gépet, hogy érte-e sérülés. Mielőtt újra használná a gépet, javítsa ki a sérülést.
- Ha a gép abnormálisan vibrálni kezd, állítsa le a motort és keresse meg annak okát. A vibráció általában valamilyen hibát jelez.
- Állítsa le a motort és húzza ki a gyertya kábelét.
 - a. Ha a gép eltér a haladási iránytól.
 - b. Ha a marócsiga burkolata vagy a kidobócsó elzáródott és meg kell tisztítani.
 - c. Javítás vagy módosítás előtt.
- Mielőtt a tisztítást, javítást vagy ellenőrzést megkezdené, mindig győződjön meg róla, hogy a forgó alkatrészek megálltak, és minden vezérlés kikapcsol.
- Mielőtt a gépet magára hagyná, kapcsoljon ki minden vezérlőszervet, a sebességváltót helyezze üresbe, állítsa le a motort és vegye ki az indítókulcsot.
- Zárt térben soha ne járassa a motort, kivéve ha a gépet a tárolási helyére viszi, vagy onnan kihozza. Ebben az esetben gondoskodjon róla, hogy a tárolóhely ajtaja nyitva legyen. A kipufogógázok mérgezők.
- Lejtőn soha ne haladjon keresztben. Fentről lefelé és lentől felfelé haladjon. Legyen óvatos, amikor lejtőn irányt változtat. Kerülje a meredek lejtőket.
- Soha ne használja a gépet elégtelen védelemmel vagy úgy, hogy a biztonsági berendezések ne legyenek a helyükön.
- A meglévő biztonsági eszközök nem lehetnek kikapcsolva vagy eltávolítva.
- Ne módosítson a motor beállításán, és ne növelje a motor fordulatszámát. Amikor a motor magasabb fordulatszám

mon üzemel, megnő a személyi sérülés veszélyének lehetőségére.

- A hómarót soha ne használja beugrók, gépkocsik, ablakok, lejtők stb. közelében a kidobócső megfelelő beállítása nélkül.
- A gyermekeket mindig tartsa távol a megtisztítandó területtől. Gondoskodjon róla, hogy egy másik felnőtt felügyeljen a gyermekekre.
- Ne terhelje túl a gépet azzal, hogy túl gyorsan halad.
- Tolasson óvatosan. Mielőtt hátramenetbe kapcsolna és tolatás közben is, hátranzve győződjön meg róla, hogy vannak-e akadályok az útjában.
- A kidobócső soha ne irányuljon a nézelődők felé. Senkinek se engedje meg, hogy a gép elé álljon.
- Kapcsolja ki a marócsigát, amikor a hómarót szállítják, vagy nem használják. Csúszós úton, szállítás közben ne haladjon túl gyorsan.
- Csak olyan tartozékot használjon, amelyet a gép gyártója jóváhagyott.
- A hómaróval soha ne közlekedjen rossz látási viszonyok között, vagy elégtelen világítás mellett.
- Mindig szilárdan álljon a lábán és határozottan fogja a tolókart.
- Használat közben ne érjen a felmelegedő motoralkatrészekhez. Égési sérüléseket szenvedhet!

2.4 KARBANTARTÁS ÉS TÁROLÁS

- Húzza meg minden csavart és anyát, hogy ellenőrizze: a gép biztonságos, munkakész állapotban van. Ellenőrizze rendszeresen a nyírócsavarokat.
- Mindig eredeti gyári alkatrészeket használjon. A nem eredeti gyári alkatrészek használata sérülés veszélyét hordozza még akkor is, ha illenek a géphez.
- Soha ne tárolja a berendezést úgy egy épületben, hogy a benzintartályban még üzemanyag van, ha ott az üzemanyag gőzei nyílt lánggal vagy szikrával kerülhetnek kapcsolatba.
- Hagyja a motort lehűlni, mielőtt a gépet beállítaná a raktárba.
- Tartós tárolás előtt tanulmányozza az útmutató ajánlásait.
- Cserélje ki a sérült figyelmeztető vagy útmutató címkéket.
- Használat után járassa a motort néhány percig bekapcsolt marócsigával. Ezzel megakadályozza, hogy a marócsiga befagyjon.

3 ÖSSZESZERELÉS

Megjegyzés: A balra és jobbra található utasítások a hómaró mögötti kezelői pozícióból indulnak.

3.1 TARTALOM – KÜLSŐ CSOMAGOLÁS

a csomag a következőket tartalmazza:

- egy hómaró
- fogastrúd
- egy kidobócső
- egy használati utasítás
- egy szerelőkészlet

Emellett a következőket szállítjuk:

- Hókidobócső-tisztító eszköz (10 a 1. ábrában)
- Hótorlaszvágók (23 a 1. ábrában)
- Tartalékként plusz csavarok

3.2 KICSOMAGOLÁS

1. Távolítsa el minden tételt a kartondobozból.
2. Vágja be a kartondoboz négy sarkát és hajtsa le az oldalait.
3. Vágja el az állítókart.

3.3 TOLÓKAR, LÁSD A 2. ÁBRÁT

1. Lazítsa meg, de ne távolítsa el a rögzítő anyákat a felső nyílásokból.
2. Hajtsa össze az tolókar felső részét. MEGJEGYZÉS! Vagygyázzon, hogy a vezérlőkábelek ne szoruljanak be.
3. Illessze be kívülről a csavarokat a nyílásokba, és szerelje fel az alábbi részeket:
A. csavarok
D. záróanya
4. Húzza meg a négy anyát.

3.4 HÓKIDOBÓCSŐ, LÁSD A 3. ÁBRÁT

1. Helyezze a dobócsövet (E) a karimára.
2. Szerelje fel a három tartóelemet (F) 2-2 csavarral.
3. Kellőképpen húzza meg a csavarokat.
4. Állítsa be a csúszdát elfordító mechanizmust. Lásd 6.6.4.
5. Lásd a 4. ábrát.

3.5 SEBESSÉGVÁLTÓ KAR, LÁSD A 5. ÁBRÁT.

1. Csatlakoztassa a felső és az alsó sebességváltó rudat két csavarral, két alátéttel és két anyával.
2. Állítsa a rudakat max. hosszúságra.
3. Húzza meg az anyákat.

3.6 A VEZÉRLŐKÁBELEK ELLENŐRZÉSE

A hómaró első használata előtt szükség lehet a vezérlőkábelek beállítására.

A VEZÉRLŐKÁBELEK BEÁLLÍTÁSA c. részt lásd később.

3.7 ABRONCSNYOMÁS

Ellenőrizze az abroncsok nyomását. Lásd „6.4”.

4 SZABÁLYOZÓK



A motor védőrácscsal van felszerelve. A motor soha nem indítható be védőrácscsal nélkül, vagy hibás védőrácscsal.

Lásd a 1. ábrát.

4.1 SEBESSÉGSZABÁLYOZÓ FOJTÓSZELEP (2)

A motor fordulatszámát szabályozza. Három állása van:



1. Teljes sebesség



2. Üresjárat



3. Leállítás — a motor rövidre zárt.

4.2 HIDEGINDÍTÓ (5)

Hideg motor indításakor használják: Két állása van:



1. A hidegindító nyitva
2. A hidegindító zárva (hidegben való indításkor)

4.3 BEFECSKENDEZŐ (4)

A gumi befecskendező-indító megnyomásával üzemanyag jut a karburátor szívócsővébe, hogy megkönnyítse a hideg motor indítását.

4.4 INDÍTÓKULCS (3)

Teljesen be kell illeszteni, máskülönben a motor nem indul. Ne fordítsa el a kulcsot!



1. Kulcs teljesen beillesztve – a motor indul.
2. Kulcs kihúzva – a motor nem indul.

4.5 INDÍTÓKAR (1)

Kézi indítószinór felcsévélővel.

4.6 MÉRŐPÁLCA (8)

A motorban az olajsint ellenőrzéséhez és feltöltéséhez. A mérőpálcán két szintjelzés található:
TELE = maximális olajsint
TÖLTÉS = minimális olajsint

4.7 TANKSAPKA / ÜZEMANYAGMÉRŐ (7)

Az üzemanyag betöltéséhez.

4.8 ÜZEMANYAGCSAP (6)

Az üzemanyagcsappal megnyitható az üzemanyag továbbítás a karburátor felé. Az üzemanyagcsap mindig el van zárva, amikor a gép nem üzemel.



1. Jobbra - nyitva.
2. Lefelé - elzárva.

4.9 OLAJLEERESZTŐ (14)

Olajcsere alkalmával az olaj leeresztéséhez.

4.10 INDÍTÓGOMB – ELEKTROMOS INDÍTÁS (11)

Az elektromos indítómotort aktiválja.

4.11 ELEKTROMOS KÁBEL – ELEKTROMOS INDÍTÁS (12)

A kábel árammal látja el az indítómotort. Földelt hosszabbítóval csatlakoztassa a kábelt 220/230 V-os csatlakozó aljzathoz. Ajánlatos földelt megszakítót használni.

4.12 GYERTYAVÉDELEM (22)

A védelem kézzel könnyen eltávolítható. A gyertya a védőelem alatt található.

4.13 SEBESSÉGVÁLTÓ, KÉZI (17)

A gép 6 előremeneti és 2 hátrameneti sebességgel rendelkezik.

A sebességváltó kart nem szabad elmozdítani, ha a kuplung be van nyomva.

4.14 KUPLUNG KAR - HAJTÁS (20)

Sebességbe téve és a kart a tolókar felé tolva aktiválja a kerekeket.

A tolókar bal oldalán található.

4.15 KUPLUNG KAR - MARÓCSIGA (16)

Csatlakoztatja a marócsigát és a turbinát, amikor a kart előretolja a tolókar felé.

A tolókar jobb oldalán található.

4.16 EGYKEZES VEZÉRLÉS

A gép egykezes vezérléssel rendelkezik, ami azt jelenti, hogy a kuplungkar hajtás aktivált állásban rögzítheti a kuplungkar csigát. Járjon el az alábbiak szerint:

1. Indítsa be a motort.
2. Nyomja meg a kuplungkar csigát és a kuplungkar hajtást.
3. Vegye le a kezét a kuplungkar csigáról, az továbbra is aktivált állapotban marad.

4.17 KAR, KIDOBÓCSÓ (18)

Kar a panelen a kidobócsó beállításához (X)



1. Előre – hosszabb kidobási távolság.
2. Hátra – rövidebb kidobási távolság.

4.18 TALPAK (13)

Beállítható velük a marócsiga földtől mért távolsága.

4.19 KIDOBÓCSÓ (9)

A kidobócsó a karral (18) állítható, és meghatározható a kidobási távolság.

4.20 A TOLÓKAR FÜTÉSE (21)

A gép tolókarja elektromos fűtéssel rendelkezik. A fűtés bekapcsolásához állítsa a kapcsolót a kívánt állásba.



Jobbra – max. fűtés

Középső állás – nincs fűtés

Balra – enyhe fűtés

A fűtés csak akkor kapcsolható be, amikor jár a motor.

4.21 FÉNYSZÓRÓ (15)

A fényszóró mindig be van kapcsolva, amikor jár a motor.

4.22 HÓKIDOBÓ-TISZTÍTÓ ESZKÖZ (10)

A hókidobó-tisztító eszköz a csiga házának a tetején, egy tartóban található. A hókidobó cső és a csiga tisztításához mindig a csúszdatisztító eszközt kell használni.



A hókidobó cső tisztítása előtt a motort mindig le kell állítani.



A hókidobó csövet soha ne tisztogassa kézzel. Súlyos sérülést szenvedhet!

4.23 BEÁLLÍTÓ KAPCSOLÓ (19)

Megváltoztatja a kidobott hó irányát.



Balra – a csúszda balra fordul

Jobbra – a csúszda jobbra fordul

4.24 VONÓERŐSZABÁLYOZÁS (24)

A vonóerőszabályozás lehetővé teszi a fordulást. Aktivált állapotban a bal vonókerék ki van oldva, amikor a jobb kerék hajtása tovább működik.

Megjegyzés: A fordulás megkezdése előtt aktiválja a kart. A kar aktiválása nehéz teher esetén nehezebb.

4.25 HÓTORLASZVÁGÓK (23)

A hótorlaszvágak akkor is lehetővé teszik a hó marását, ha a hó szintje a hómárhoz háránál magasabb. Illessze be a hótorlaszvágak (15:T) végét a hómárhoz hárában lévő nyílásba, és rögzítse a szárnyas anyával (15:U).

5 A HÓMÁRÓ HASZNÁLATA

5.1 ÁLTALÁNOS

Soha ne indítsa be a motort, mielőtt a fenti ÖSSZESZERELÉS c. fejezetben leírtakkal nem végzett.



Ameddig el nem olvasta és meg nem értette az utasításokat, és a gépen lévő valamennyi figyelmeztetést és utasítást, soha ne használja a hómárot!



Használat, karbantartás és szervizelés közben mindig használjon védőszemüveget.

5.2 BEINDÍTÁS ELŐTT

Egyes hómárokat úgy szállítanak, hogy a motor nincs olajjal feltöltve. Használat előtt töltsön olajat a motorba. Az olajat külön palackban mellékeljük.



Ne indítsa be addig a motort, ameddig nincs olajjal feltöltve. Olaj nélkül a motor súlyos károsodást szenvedhet.

1. Állítsa a gépet egyenes felületre.
2. Lazítsa meg a mérőpalcát és töltsön be olajat a TELE jelzésig (7. ábra).
3. Használjon jó minőségű, A.P.I. service SF, SG vagy SH jelű olajat.
Alkalmazzon SAE 5W30 – 10W40 jelzésű olajat.
4. A karterbe 0,8 liter tölthető.

Használat előtt mindig ellenőrizze az olajszintet. A hómáronak ellenőrzéskor egyenes felületen kell állnia.

5.3 TÖLTSE TELE AZ ÜZEMANYAGTARTÁLYT.

Mindig ólommentes üzemanyagot használjon. Kétütemű motorba való benzín-olaj keveréket ne használjon.

MEGJEGYZÉS! Ne feledje, hogy az ólommentes üzemanyag minősége is károsodhat, ne vásároljon több üzemanyagot, mint amennyit 30 nap alatt fel tud használni.

Lehetőleg környezetbarát benzint, például alkilezett benzint használjon. Ez a fajta üzemanyag olyan összetételű, ami kevésbé ártalmas az ember és a környezet számára.



A benzín erősen gyúlékony! Az üzemanyagot mindig kifejezetten az ilyen célra kialakított edényben tartsa.



A benzint hűvös, jól szellőző helyen tárolja, ne a házban. A benzint gyermekektől elzárva tárolja.



A benzintartályt mindig a szabadban töltsse fel, és soha ne dohányozzon a művelet közben. Az üzemanyagtartályt mindig a motor beindítása előtt töltsse tele. Soha ne távolítsa el a tanksapkát vagy töltsön a tankba benzint, ha a motor még jár vagy meleg.

Ne töltsse színültig a benzintartályt. A benzín beöltése után zárja szorosan a tanksapkát és törölje fel a kifolyt benzint.

5.4 A MOTOR INDÍTÁSA (ELEKTROMOS INDÍTÓ NÉLKÜL)



Ne érintse meg a motor elemeit, mert üzemelés közben és használat után még max. 30 percig forró. Égési sérüléseket szenvedhet!



Zárt helyen soha ne járassa a motort. A kipufogógázok szén-monoxidot is tartalmaznak, ami erősen mérgező.

1. Ellenőrizze, hogy a jármű és a marócsiga tengelykapcsolója ne legyen bekapcsolva (1. ábra).
2. Nyissa ki az üzemanyagcsapot (6 az 1. ábrában).
3. Állítsa a fojtószelepet a megfelelő állásba.
4. Illessze be az indítókulcsot. Ellenőrizze, hogy pontosan a helyén van-e? Ne fordítsa el a kulcsot!
5. Állítsa a hidegindítót a megfelelő állásba. Megjegyzés: Meleg motorhoz nincs szükség hidegindítóra.
6. Kétszer-háromszor nyomja meg a gumi befecskendezőt. Ellenőrizze, hogy a nyílás el legyen fedve, amikor a befecskendezőt megnyomja (8. ábra). Megjegyzés: Ha a motor már felmelegedett, ne használja ezt a funkciót.
7. Addig húzza az indítózsínort, ameddig ellenállást érez. Hirtelen rántással indítsa be a motort.
8. Amikor a motor beindul, a hidegindítót fordítsa el az óramutató járásával ellentétes irányban, teljesen nyitott állapotig.

5.5 A MOTOR INDÍTÁSA (ELEKTROMOS INDÍTÓVAL)



Ne érintse meg a motor elemeit, mert üzemelés közben és használat után még max. 30 percig forró. Égési sérüléseket szenvedhet!



Zárt helyen soha ne járassa a motort. A kipufogógázok szén-monoxidot is tartalmaznak, ami erősen mérgező.

1. Csatlakoztassa az indítókábel egy földelt hosszabbítóhoz. Majd csatlakoztassa a hosszabbítót egy 220/230 V-os földelt csatlakozó aljzathoz.
2. Ellenőrizze, hogy a jármű és a marócsiga tengelykapcsolója ne legyen bekapcsolva (1. ábra).
2. Nyissa ki az üzemanyagcsapot (6 az 1. ábrában).
4. Állítsa a fojtószelepet a megfelelő állásba.
5. Illessze be az indítókulcsot. Ellenőrizze, hogy pontosan a helyén van-e? Ne fordítsa el a kulcsot!
6. Állítsa a hidegindítót a megfelelő állásba. Megjegyzés: Meleg motorhoz nincs szükség hidegindítóra.
7. Kétszer-háromszor nyomja meg a gumi befecskendezőt. Ellenőrizze, hogy a nyílás el legyen fedve, amikor a befecskendezőt megnyomja (8. ábra). Megjegyzés: Ha a motor már felmelegedett, ne használja ezt a funkciót.

8. A motor indítása:
- Az indítómotor bekapcsolásához nyomja meg a indító-gombot.
 - Amikor a motor beindul, engedje el az indítógombot és lassan nyissa ki a hidegindítót úgy, hogy a gombot az óramutató járásával ellentétes irányban elfordítja.
 - Ha a motor köhög, azonnal járja el a hidegindítót, majd fokozatosan nyissa ki újra.
 - először húzza ki a hosszabbítót a csatlakozó aljzatból. Majd húzza ki a hosszabbítót a motorból.
- Megjegyzés: Az elektromos indítómotor túlterhelés elleni védelemmel rendelkezik. Túlterhelés esetén a motor automatikusan leáll. Addig nem indul újra, amíg le nem hűl, ami kb. 5–10 percet vesz igénybe.

5.6 BIZTONSÁGI TESZT

Ez a gép több mechanikus biztonsági rendszerrel van ellátva, hogy használata biztonságos legyen.

A gép beindítása után és használat előtt elengedhetetlen az alábbi biztonsági teszt elvégzése.

Amennyiben a berendezés nem a leírtak szerint működik, **NE** üzemeltesse! Ebben az esetben forduljon egy engedéllyel rendelkező szakszervizhez, és kérje a gép javítását.



A marócsiga tesztje

- A motornak járnia kell.
- Nyomja le a marócsiga karját, a marócsiga forogni kezd.
- Engedje el a marócsiga karját és a marócsiga 5 másodpercen belül leáll.

Vezetési teszt

- A motornak járnia kell, és a sebességváltó kar legyen 1. fokozatban, vagy kis sebességfokozatban.
- Nyomja le a meghajtó kart, és a gép elindul.
- Engedje el a meghajtó kart, és a gép megáll.

5.7 LEÁLLÍTÁS

- Oldja ki mind a két kuplungot. **Megjegyzés!** Ha hómaró tovább forog – lásd később a VEZÉRLOKÁBELEK BEÁLLÍTÁSA c. fejezetet.
- Állítsa a fojtószelepet üres állásba.  Hagyja, hogy a motor néhány percig üresben működjön, és a hó elolvadjon.
- 3a. Elektromos önindító nélküli gépek: járó motor mellett néhányszor húzza ki az indítókart, hogy az indítóberendezés ne fagyjon be. Szokatlan kattanó hang hallatszik. Ez nem jár a motor károsodásával.
- 3b. Elektromos önindítóval felszerelt gépek: járó motor mellett néhány másodpercig tartsa lenyomva az indítógombot, hogy az indítómotor ne fagyjon be (az elektromos kábel csatlakoztatását lásd fenn). Szokatlan kattanó hang hallatszik. Ez nem jár a motor károsodásával.
- Tolja lefelé a fojtószelepet, a megfelelő pozícióba .
- Zárja el az üzemanycsapot (6 az 1. ábrában).
- Vegye ki az indítókulcsot. Ne fordítsa el a kulcsot!

 **Ha a gép felügyelet nélkül marad, állítsa le a motort, és vegye ki az indítókulcsot.**

5.8 INDÍTÁS

- A fent leírtak szerint indítsa be a motort. Használat előtt járassa a motort néhány percig, hogy felmelegedjen.
- Állítsa be a kidobócsövet.
- Fordítsa el a beállító kart és állítsa be úgy a kidobócsövet, hogy a gép a havat szélirányba szórja.



A kéziváltós modelleknél: A sebességváltó kart nem szabad elmozdítani, ha a kuplung be van nyomva.

- A sebességváltót/sebességszabályozót állítsa a megfelelő állásba.
- Nyomja le a marócsiga kuplungját (16 az 1. ábrán), hogy aktiválja a marócsigát és a turbinát.



Ügyeljen a forgó marócsigára. Keze, lába, haja és laza ruházata maradjon távol a gép mozgó alkatrészeitől.

- Tolja le a marócsiga kuplungjának a karját (20 az 1. ábrában). A hómaró most előre vagy hátrafelé halad, a választott sebességfokozattól függően.
- Egykezes vezérlés.



Csak a manuálisan működtethető modelleknél: soha ne használja a sebességváltót, ha az egykezes vezérlés vagy a hajtókar aktív. Ez súlyosan károsíthatja a kuplungtárcsát.

5.9 VEZETÉSI TIPPEK

- A motort mindig teljes nyitott fojtószeleppel, vagy ahhoz közeli értékkel járassa.



A hangtompító és az ahhoz közeli alkatrészek nagyon felmelegednek, ha jár a motor. Égési sérülés veszélye áll fenn.

- A sebességet mindig igazítsa a hóviszonyokhoz. A sebességet a sebességváltóval és ne a fojtószeleppel szabályozza.
- A hó leghatékonyabban közvetlenül a hóesés után takarítható el.
- Ha csak lehet, a havat mindig szélirányba dobassa ki.
- A talpakat a csavarokkal (13 az 1. ábrában) igazítsa hozzá a talajviszonyokhoz.
 - Sima talajon, pl. aszfalton, a talpak kb. 3 mm-rel legyenek a marókés alatt.
 - egyenetlen talajon, pl. kavicsos úton, a talpak kb. 30 mm-rel legyenek a marókés alatt.



Mindig úgy állítsa be a talpakat, hogy kavics és kő ne kerüljön a hómaróba. Fennáll a személyi sérülés veszélye, ha ezeket a gép nagy sebességgel kidobja.

Ellenőrizze, hogy a talpak beállítása mindkét oldalon egyforma legyen.

- Úgy állítsa be a sebességet, hogy a hó kidobása egyenleges legyen.



Ha a hó elakad a kidobócsőben, ne próbálja addig eltávolítani, ameddig – mindkét kuplungot ki nem oldja.

- le nem állítja a motort.
 - ki nem veszi az indítókulcsot.
 - ki nem húzza a gyertya kábelét.
 - ne nyúljon kézzel a kidobócsőbe vagy a marócsigába.
- Használja a berendezéssel együtt szállított kidobócső-tisztító eszközt.**

5.10 HASZNÁLAT UTÁN

1. Ellenőrizze, hogy vannak-e meglazult, megrongálódott alkatrészek. Ha szükséges, cserélje ki a megrongálódott részeket.
2. Húzza meg a kilazult csavarokat és anyákat.
3. Tisztítsa le minden havat a gépről.
4. Néhányszor minden vezérlőszervet mozgasson előre-hátra.
5. Állítsa be a szivatót. 
6. Húzza ki az indító kábelt a gyertyából.



Ne fedje le a gépet addig, amíg a motor és a hangtompító még meleg.

6 KARBANTARTÁS

6.1 KARBANTARTÁSI ÜTEMTERV

Szervizelendő tétel	Gyakoriság	Típus	Tételszám:
Biztonsági teszt	Minden indításkor		5.6
Motorolajcsere	Két óra után, majd ötven óránként.	SAE 5W30 - 10W40	6.2
Ekszíjak, ellenőrizni	Két óra után, majd évente.		7.4 7.5 7.6
Marócsiga-tengely, zsírzandó	10 óra	Lítiumos kenőzsír	6.6.2
Csúszdaelfordító mechanizmus, kenje/ellenőrizze	10 óra	10W olaj	6.6.4.
Kidobócső, zsírzandó	10 óra	10W olaj	-
Kábelek, zsírzandó	10 óra	10W olaj	6.6
Csatlakozások, zsírzandók	10 óra	10W olaj	6.6
Abronsnyomás, ellenőrizni	50 óra		6.4
Marócsiga, ellenőrizni	50 óra	Csigához téli olaj	6.6.3
Gyertya, ellenőrizni / cserélni	100 óra	RC124YC	6.3

6.2 OLAJCSERE

Az olajat először 2 órányi üzemelés után, majd minden 50 üzemóra után, vagy évszakonként egyszer cserélje. Az olajcserét a motor meleg állapota mellett végezze.



A motorolaj igen meleg lehet, ha közvetlenül a motor kikapcsolása után üríti le. Az olaj leürítése előtt hagyja a motort néhány percig hűlni.

1. Kissé döntse jobbra a hómárót, hogy az olajleeresztő (14 az 1. ábrán) legyen a motor legalacsonyabban lévő pontja.
2. Csavarja le az olajleeresztő zárókupakját.
3. Engedje le az olajat egy gyűjtőtartályba.

4. Csavarja a helyére az olajleeresztő zárókupakját.
5. Töltse fel a gépet friss olajjal. A típust és a mennyiséget lásd feljebb, az INDÍTÁS ELŐTT c. részben.

6.3 GYERTYA

Évente egyszer, vagy 100 órányi használat után ellenőrizze a gyertyát.

Tisztítsa meg, vagy cserélje ki a gyertyát, ha az elektródák megégtek. A motor gyártója a következőket ajánlja: RC124YC vagy ezzel egyenértékű.

Helyes szikraköz: 0,7–0,8 mm.

A gyertya a védőlemez alatt érhető el, lásd a 9. ábrát.

6.4 AZ ABRONCSOK NYOMÁSA

A jó teljesítmény érdekében a nyomásnak mindkét abroncsban azonosnak kell lennie. Gondoskodjon róla, hogy a szelepeken legyen szelepszapka, hogy az abroncsok felfúvásakor ne kerülhessen szennyeződés a szelepszárakba. Az ajánlott abroncsnyomást az alábbi táblázat tartalmazza.

Gép	Nyomás
1371 PRO	1,0 bar
1581 PRO	1,0 bar

6.5 KARBURÁTOR

A karburátort a gyárban beállítottuk. Ha beállítás szükséges, vegye fel a kapcsolatot az engedéllyel rendelkező szakszervizzel.

6.6 ZSÍRZÁS



Nem végezhető szervizelés addig, amíg:

- a motort le nem állította,
- ki nem vette az indítókulcsot.
- ki nem húzza a gyertya kábelét.

Ha az útmutatóban az áll, hogy a gépet elől meg kell emelni, és a marócsiga házára kell támasztani, a benzintartályt ki kell üríteni.



A benzintartályt a szabadban ürítse ki, amikor a motor hideg. Ne dohányozzon. A benzint benzines kannába ürítse.

6.6.1 Kihordó

Minden 10 óra használat után vagy tartós tárolás előtt zsírozza a kidobócső karimáját és a beállító kart.

6.6.2 A marócsiga tengely

Minden 10 óra használat után zsírzópisztollyal zsírozza a marócsiga zsírzógombjait (10. ábra). A nyírócsavarok cseréjekor mindig zsírozza a tengelyt.

Tartós tárolás esetén szerelje ki a csavarokat. Zsírzópisztollyal zsírozza, majd forgassa meg a csigát a tengelyen a csavarok visszahelyezése előtt.

6.6.3 Csigakerék, S a 10. ábrában

A csigakeret a gyárban különleges kenőanyaggal töltjük fel. Újratöltés általában nem szükséges.

Évente egyszer lazítsa meg a kupakot és ellenőrizze, hogy a csigakerékben van-e kenőanyag (10. ábra).

Ha szivárgás történt, vagy ha javítást végeztek rajta, újból kell tölteni kenőanyaggal. A csigakerék max. 92 gramm kenőanyagot igényel.

Használjon Benalene #900 kenőzsírt, vagy hasonlót.

6.6.4 Csúszdaelfordító mechanizmus

Lásd a 21. ábrát.

Távolítsa el a burkolatot.

Ha a csúszda csak nehezen fordítható el, először kenje meg a fogaskerekeket (A). Ha az elfordítás továbbra is nehéz, a beállításához alkalmazza az alábbi eljárás valamelyikét vagy mindkettőt:

- Egy negyed fordulattal lazítsa meg a csúszdarögzítő csavarokat.
- Lazítsa meg az anyákat (B) és állítsa be a motor- és a csúszdaszerelvény fogaskerekeit. A beállítás befejezése után húzza meg az anyákat.

7 SZERVIZELÉS ÉS JAVÍTÁSOK



Nem végezhető szervizelés addig, amíg:

- a motort le nem állította.
- ki nem vette az indítókulcsot.
- ki nem húzza a gyertya indítókábelét.

Ha az útmutatóban az áll, hogy a gépet elől meg kell emelni, és a marócsiga házára kell támasztani, a benzintartályt ki kell üríteni.



A benzintartályt a szabadban ürítse ki, amikor a motor hideg. Ne dohányozzon. A benzint benzines kannába ürítse.

7.1 HIBAKERESÉS

Probléma	Lehetséges ok	Javítás
A motor nem indul.	Víz került a motorba.	Próbálja újraindítani nyitott fojtószelep, és kikapcsolt szivató mellett.
	Víz volt az üzemanyagban, vagy régi volt az üzemanyag.	Ürítse ki az üzemanyag-tartályt, és töltsön bele friss üzemanyagot.
	Egyéb.	Figyelmesen ellenőrizze az indítási eljárást az útmutató szerint.
A motor nehezen indul és akadózva jár.	Hibás a gyertya.	Cserélje ki a gyertyát.
	A tanksapka nem szellőzik.	Biztosítsa a szellőzést.
A marócsiga nem fog.	Idegen anyag blokkolja.	Tisztítsa meg a marócsigát a géppel együtt szállított pálcával.
	A törőcsapszeg eltört.	Cserélje ki a törőcsapszveget.
	A marócsiga hajtószíja lötyög.	Módosítsa a szíjat és a kábelt.
	A marócsiga ékszíja elszakadt.	Cserélje ki az ékszíjat.
A marócsiga nem áll le, amikor a kart elengedik.	A marócsiga ékszíja nincs beállítva.	Állítsa be az ékszíjat.
	A marócsiga vezető-sín nincs beállítva.	Állítsa be a vezetősínt.

A hómaró egyik oldalra „húz”.	Az abroncsnyomás nem azonos.	Állítsa be az abroncsnyomást.
	Csak egyik kerék fog.	Ellenőrizze a kerékszárakat.
	A talpak beállítása nem azonos.	Állítsa be a marókést és a talpakat.
	A marókés beállítása nem azonos.	Állítsa be a marókést és a talpakat.

7.2 A MARÓKÉS ÉS A TALPAK BEÁLLÍTÁSA

A marókés és a talpak tartós használat esetén elkopnak.

Állítsa be a marókést (mindig a talpakkal együtt), hogy a talajtól a kívánt távolságban legyenek.

A marókés és a talpak megfordíthatók, és mindkét oldalon használhatók.

Lásd „5.9”.

7.3 ÁLTALÁBAN AZ ÉKSZÍJAKRÓL

Az ékszíjakat először 2–4 óra használat után kell ellenőrizni (és beállítani, ha szükséges), majd minden szezon derekán. Ezután évente kétszer kell ellenőrizni.

Az ékszíjakat kifejezetten ehhez a géphez alakították ki. Az ékszíjakat kiskereskedőnél kapható vagy az engedéllyel rendelkező szervizben használt eredeti alkatrészeire kell kicserélni.

Az ékszíjak beállításakor vagy cseréjekor vezérlőkábeleket is be kell állítani (lásd alább).

7.4 A MARÓCSIGA ÉKSZÍJA

7.4.1 Ellenőrizze és állítsa be a marócsiga ékszíjat.

Lásd a 17. és a 18. ábrát

1. Vegye ki az indítókulcsot.
2. A csavarok (2) meglazításával távolítsa el az ékszija védőborítását (1). Lásd a 16. ábrát.
3. Lazítsa meg a feszítőtárcsát (B) és mozdítsa kb. 3 mm-rel az ékszija felé.
4. Húzza meg a feszítőtárcsa anyáját.
5. Ellenőrizze a feszességet a marócsiga kuplungkarjának lenyomásával. Egy újjal, nagy erőfeszítés nélkül kb. 12–13 mm-re kell tudnia benyomni a ékszíjat (19. ábra).
6. Ismétlje meg a fenti eljárást, ha további beállításra van szükség.
7. Szerelje vissza az ékszija védőt. Lásd a 16. ábrát.

7.4.2 A marócsiga ékszija vezető-sín beállítása

Kézi, lásd a 18. és a 19. ábrát.

1. Vegye ki az indítókulcsot.
2. A csavarok (2) meglazításával távolítsa el az ékszija védőborítását (1). Lásd a 16. ábrát.
3. Aktiválja a marócsiga kuplungjának a karját (20) az 1. ábra szerint.
4. Ellenőrizze az ékszija vezető-sín és az ékszija közötti távolságot. A távolságot lásd a 18. ábrában.
5. Ha beállítás szükséges, lazítsa meg az ékszija vezető-sín csavarjait, és állítsa be a helyes távolságot.
6. Megfelelően húzza meg a csavarokat.
7. Szerelje vissza az ékszija védőt.

7.5 ÉKSZÍJ

Az ékszija rugós feszítő tárcsa tartozik. Nem szükséges beállítás. Ha az ékszija megszalad, cserélje ki.

7.6 A VEZÉRLŐKÁBELEK BEÁLLÍTÁSA

Az ékszíjak beállításakor vagy cseréjekor vezérlőkábeleket is ellenőrizni kell/be kell állítani (lásd alább).

7.6.1 A marócsiga kábelének beállítása

1. Vegye ki az indítókulcsot.
2. A csavarok (2) meglazításával szerelje le az ékszj burkolatát (1). Lásd a 16. ábrát.
3. Aktiválja a marócsiga működtető karját és figyelje az ékszj tárcsát. Amikor a marócsiga karja félúton van a tolókar felé, a tárcsa az ékszjhoz képest megáll (a kar útjának második részében a tárcsa csak néhány mm-t mozdulhat el). Lásd a 13. ábrát.
4. Ha szükséges, akassza ki a rugót és állítsa be a kábelt a csavarnál, ahol a rugóhoz csatlakozik. Lásd a 11. ábrát.
5. Fordított sorrendben végezze el az összes alkatrész összeszerelését.

7.6.2 A működtető kábel beállítása

Lásd „7.5”.

7.7 A NYÍRÓCSAVAROK CSERÉJE, R A 10. ÁBRÁBAN

A marócsiga olyan biztonsági csavarokkal van a tengelyhez rögzítve, amelyek eltörnek, ha valami elakad a marócsiga házában.



Mindig eredeti gyári alkatrészeket használjon. Másfajta csavarok a gép súlyos károsodását okozhatják.

1. Állítsa le a motort.
2. Húzza ki az indító kábelt a gyertyából.
3. Ellenőrizze, hogy minden forgó alkatrész megállt-e.
4. Távolítsa el a tárgyat, amely beszerült a marócsigába.
5. Zsírozza meg a marócsiga tengelyét (lásd fenn).
6. Igazítsa egymáshoz a tengelyen és a marócsigán lévő nyílásokat.
7. Távolítsa el a törött csavardarabokat.
8. Illlesszen be egy új, eredeti nyírócsavart.

7.8 A FÉNYSZÓRÓ IZZÓJA



Csak eredeti, 27 W csereizzó használata engedélyezett. A nagyobb teljesítményű izzók károsíthatják a fényszórót.

A fényszóróban izzója bajonett foglalatra illeszkedik. Lásd a 14. ábrát. Az izzó cseréje során az alábbiak szerint járjon el:

1. Fordítsa el az izzók kb. 30 fokkal az óramutató járásával ellentétes irányba, és emelje ki.
2. Oldja az izzó oldalai melletti műanyag zárat és húzza ki a kábelcsatlakozást.
3. Fordított sorrendben illessze be az új izzót.

8 TÁROLÁS



Zárt, rosszul szellőző helyen soha ne tárolja úgy a hómárót, hogy benzin maradt az üzemanyagtartályban. A benzingőzök nyílt lánggal, szikrával, cigarettával stb. érintkezhetnek.

Ha a hómárót 30 napnál hosszabb ideig tárolja, az alábbi intézkedéseket javasoljuk:

1. Üritse le a benzintartályt.



A benzintartályt a szabadban ürítse ki, amikor a motor hideg. Ne dohányozzon. A benzint benzines kannába ürítse.

2. Indítsa be a motort és járassa addig, amíg üzemanyaghiány miatt le nem áll.
3. Ha három hónapig nem történt olajcsere, cserélje le a motorolajat.
4. Vegye ki a gyertyát, és öntsön egy kevés motorolajat (kb. 30 ml-t) a helyére. Néhányszor forgassa át a motort. Csatolja vissza a gyújtógyertyát.
5. Alaposan tisztítsa meg az egész hómárót.
6. Zsírozza be az összes alkatrészt a fenti ZSÍRZÁS c. fejezet szerint.
7. Vizsgálja meg, hogy van-e sérülés a hómárón. Ha szükséges, javítsa meg.
8. Javítsa ki a festésen keletkezett sérüléseket.
9. Végezzen rozsdavédelmet a fémfelületeken.
10. Hacsak lehet, tárolja a hómárót zárt térben.

9 HA VALAMI ELROMLIK

A javításokat és a garanciális szervizelést engedéllyel rendelkező szervizek végzik. Mindig eredeti gyári alkatrészeket használjon.

Az egyszerűbb javításokat saját maga végzi? Mindig eredeti gyári alkatrészeket használjon. Tökéletesen illeszkednek, és nagyban megkönnyítik a munkát.

A pótalkatrészeket beszerezheti a kiskereskedőjénél vagy a szervizben.

Pótalkatrészek rendelésekor: Adja meg a modellt, a vásárlás évét, a motor modelljét és a típusszámot.

10 A VÁSÁRLÁS FELTÉTELEI

Gyártási és anyaghibákra teljes körű garancia van érvényben. A felhasználónak körültekintően be kell tartania a csatolt dokumentumban szereplő utasításokat.

Kivételek:

A garancia nem vonatkozik a következők miatti károsodásra:

- A felhasználó elmulasztotta áttanulmányozni a csatolt dokumentációt.
- Gondatlanság.
- Nem rendeltetésszerű vagy meg nem engedett használat vagy összeszerelés.
- Nem eredeti alkatrészek használata.
- Nem a GGP által szállított, illetve jóváhagyott tartozékok használata.

Nem vonatkozik a garancia továbbá:

- A kopó alkatrészekre, például ékszíjakra, marócsigákra, fényszórókra, kerekekre, nyírócsavarokra és kábelekre
- Normál elhasználódásra
- Motorokra Ezekre a motor gyártójának a garanciái érvényesek külön feltételek szerint.

A vásárlásra az egyes országok nemzeti törvényei az irányadók. Ez a garancia nem korlátozza azokat a jogokat, amelyek a vásárlót a fentiekben hivatkozott törvények értelmében megilletik.

1 SIMBOLI

Na stroju so naslednji opozorilni simboli. Njihov namen je, da vas opozarjajo na skrb in pozornost, ki sta potrebni pri uporabi.

Simboli pomenijo naslednje:



Opozorilo.



Pred uporabljanjem stroja preberite knjižico z navodili za lastnika.



Nevarnost – vrteči se snežni vijak.



Nevarnost – vrteči se ventilator.



Roke in noge imejte vedno dovolj daleč od vrtljivih delov.



Opazovalci naj bodo v varni razdalji od stroja.



Nikoli ne usmerite izmeta proti ljudem, ki so v bližini.



Pred začetkom del na stroju izvalcite in varno shranite kontaktni ključ.



Nevarnost opeklin.



Vedno uporabljajte ščitnike za ušesa za zaščito pred hrupom.



Nevarnost strupenih hlapov.



Nevarnost požara.

2 VARNOSTNA NAVODILA

2.1 SPLOŠNO

- Skrbno preberite ta navodila. Naučite se pravilno upravljati in uporabljati stroj.
- Nikoli ne dovolite, da snežno frezo uporabljajo otroci ali nekdo, ki ni seznanjen s temi navodili. Lokalni predpisi lahko določajo omejitve glede starosti voznika.
- Nikoli ne uporabljajte stroja, če so v bližini druge osebe, še zlasti otroci ali živali.
- Zapomnite si, da je za nesreče, pri katerih se poškodujejo drugi ljudje ali njihova lastnina, odgovoren voznik.
- Pazite, da se ne spotaknete ali padete, zlasti pri vzvratni vožnji.
- Stroja ne uporabljajte, kadar ste pod vplivom alkohola ali zdravil in kadar ste utrujeni ali bolni.

2.2 PRIPRAVE

- Preglejte območje, ki ga nameravate očistiti in odstranite vse prosto ležeče predmete.
- Pred zagonom motorja izklopite vse ročice.
- Nikoli ne uporabljajte snežne freze, če niste primerno oblečeni. Obujte si čevlje ali škornje, ki ne drsijo na spolzkih tleh.
- Pozor – bencin je izredno vnetljiv.
 - A. Vedno ga hranite v posebej za to narejenih posodah.

B. Bencin vedno nalivajte ali dolivajte na prostem in pri tem nikoli ne kadite.

C. Bencin nalijte pred zagonom motorja. Ko deluje ali je še vroč, nikoli ne odstranite pokrovčka za gorivo, niti ne nalivajte bencina.

D. Dobro pritrdite nazaj pokrovček in obrišite vse, kar se je morda pililo.

- Ustrezno nastavite višino ohišja snežnega vijaka, tako da bo vijak dvignjen nad površino na peščenih poteh.
- Nikoli, ne glede na okoliščine, ne skušajte spreminjati nastavitve, kadar motor deluje (razen če je tako določeno v navodilih proizvajalca).
- Preden začnete uporabljati snežno frezo, pustite, da se prilagodi na zunanjo temperaturo.
- Vedno ko stroj uporabljate ali na njem opravljate vzdrževalna ali servisna dela, nosite zaščitna očala ali vizir.

2.3 DELOVANJE

- Roke in noge imejte vedno dovolj daleč od vrtljivih delov. Ne približujte se odprtini izmeta.
- Snežni puhalnik lahko uporabljate izključno za odstranjevanje snega.
- Bodite previdni med vožnjo po peščenih poteh, pločnikih in cestah ali kadar jih prečkate. Pazite na skrite nevarnosti in promet.
- Nikoli ne usmerite usmernika izmeta proti javni cesti ali prometu na cesti.
- Če freza zadene ob tujek, ugasnite motor, odklopite kabel s svečke in skrbno preglejte stroj, da ugotovite, ali je prišlo do kakšne poškodbe. Preden stroj znova uporabite, ga popravite, če je to potrebno.
- Če se začne stroj pretirano tresti, ugasnite motor in takoj poiščite vzrok za to. Tresljaji ponavadi pomenijo, da je nekaj narobe.
- Ugasnite motor in odstranite kabel s svečke:
 - A. Če se stroj sam usmeri iz delovnega položaja.
 - b. Če sta ohišje vijaka ali odprtina izmeta zamašena in ju je treba očistiti.
 - C. Preden začnete stroj popravljati ali na njem spreminjati nastavitve.
- Pred čiščenjem, popraviljem ali pregledovanjem stroja se vedno prepričajte, da so se vsi vrtljivi deli ustavili in da so vse ročice izklopljene.
- Preden pustite stroj brez nadzora, izklopite vse ročice, prestavno ročico premaknite v prosti tek, ugasnite motor in izvalcite ključ za vžig.
- Motor naj ne bo prižgan v zaprtih prostorih, razen kadar stroj zapeljete v prostor, kjer je spravljen, ali iz njega. V takšnem primeru morajo biti vrata tega prostora odprta. Izpušni plini so strupeni.
- Nikoli ne vozite povprek po vzpetinah. Premikajte se od zgoraj navzdol in od spodaj navzgor. Pri menjavanju smeri na vzpetini bodite izredno pazljivi. Izigibajte se strmim pobočjem.
- Nikoli ne upravljajte stroja brez ustrezne zaščite ali ustrezno nameščenih varnostnih naprav.
- Varnostnih naprav, ki so na stroju, ne smete odklopiti ali odstraniti.
- Ne spreminjajte nastavitve krmilnika motorja in ne dirkajte s strojem. Možnost poškodbe se poveča, ko motor deluje pri visokih obratih.

- Snežne freze nikoli ne uporabljajte v bližini ograj, okenskih šip, bregov itd., ne da bi prej ustrezno nastavili usmernik izmeta.
- Otroci se na območju, ki ga nameravate očistiti, ne smejo zadrževati. Poskrbite, da bodo pod nadzorom druge odrasle osebe.
- Ne preobremenite stroja s prehitro vožnjo.
- Bodite previdni pri vzvratni vožnji. Preden zapeljete in medtem ko vozite vzvratno, glejte nazaj in se prepričajte, da za vami ni nobenih ovir.
- Nikoli ne usmerite izmeta proti ljudem, ki so v bližini. Nikomur ne dovolite, da stoji pred strojem.
- Ko stroj prevažate ali kadar ga ne uporabljate, izklopite snežni vijak. Med prevozom ne vozite prehitro po spolzkih površinah.
- Uporabljajte samo pripomočke, ki jih je odobril proizvajalec stroja.
- Snežne freze nikoli ne uporabljajte pri slabi vidljivosti ali premajhni osvetljenosti.
- Vedno poskrbite, da stojite stabilno in trdno držite ročaj.
- Ne dotikajte se sestavnih delov motorja, saj se med uporabo segrejejo. Lahko se opečete.

2.4 VZDRŽEVANJE IN HRANJENJE

- Privijte vse matice in vijake, tako da je stroj v varnem delovnem stanju. Redno preverjajte vijake, s katerimi je snežni vijak pritrjen na os.
- Vedno uporabljajte originalne rezervne dele. Drugi rezervni deli lahko povzročijo poškodbo, tudi če se prilegajo stroju.
- Snežne freze nikoli ne shranjujte z gorivom v posodi v zaprtih prostorih, kjer lahko bencinski hlapi pridejo v stik z ognjem ali iskrami.
- Pustite, da se motor ohladi, preden stroj pospravite.
- Pred daljšim hranjenjem si v navodilih preberite priporočila.
- Zamenjajte poškodovane nalepke z opozorili in navodili.
- Po uporabi pustite, da stroj še nekaj minut deluje z vklopljenim snežnim vijakom. To prepreči zamrzitev snežnega vijaka.

3 SESTAVLJANJE

Pozor: Desna in leva stran sta določeni tako, kot ju vidi voznik s svojega delovnega položaja za frezo.

3.1 VSEBINA – ZUNANJA EMBALAŽA

V embalaži so:

- Ena snežna freza
- Ena prestavna ročica
- En usmernik izmeta
- En izvod navodil
- En komplet za sestavljanje
- en komplet za sestavljanje

S strojem prejmete tudi:

- orodje za čiščenje izmetalnika (10 na sl. 1)
- Rezila za zamete (23 na sl. 1)
- nadomestne vijake – varovalke

3.2 ODSTRANITEV EMBALAŽE

1. Iz škatle vzemite vse ločene dele.
2. Odrežite vse štiri vogale škatle in pustite, da stranice padejo na tla.
3. Prerežite plastični lepilni trak.

3.3 ROČAJ, GLEJTE SLIKO 2

1. Popustite varnostne matice v zgornjih luknjah, vendar jih ne odstranite.
2. Dvignite zgornji del ročaja. OPOMBA! Poskrbite, da se bovdeni za upravljanje ne zapletejo.
3. Z zunanje strani namestite vijake v spodnje izvrtine in zvičajte naslednje dele:
A vijake,
D zaporno matico.
4. Pritegnite štiri matice.

3.4 USMERNIK IZMETA SNEGA, GLEJTE SL. 3

1. Usmernik izmeta (E) namestite na prirobnico.
2. Namestite tri nosilne kose (F), ki imajo po dva vijaka.
3. Dobro jih privijte.
4. Nastavite mehanizem za sukanje izmeta. Glejte točko 6.6.4.
5. Glejte sl. 4.

3.5 PRESTAVNA ROČICA, GLEJTE SL. 5

1. Povežite zgornji in spodnji prestavni drog z dvema vijakoma, dvema podložkama in dvema maticama.
2. Nastavite drogova na največjo dolžino.
3. Privijte matici.

3.6 PREVERJANJE BOVDENOV ZA UPRAVLJANJE

Pred prvo uporabo snežne freze boste morda morali ustrezno napeti bovdene za upravljanje.

Navodila so v poglavju NAPENJANJE BOVDENOV ZA UPRAVLJANJE, spodaj.

3.7 TLAK V PNEVMATIKAH

Preverite zračni tlak v pnevmatikah. Glejte "6.4".

4 ROČICE ZA UPRAVLJANJE



Na glušnik motorja je nameščena zaščitna rešetka. Motor smete prižgati le, ko je ta rešetka nedotaknjena na svojem mestu.

Sliki 1.

4.1 DUŠILNA LOPUTA (2)

Ročica za nastavitev števila vrtljajev motorja. Dušilna loputa ima tri različne položaje:



1. Polni plin



2. Prosti tek



3. Položaj stop – tokokrog je v kratkem stiku.

4.2 LOPUTA ZA HLADNI ZAGON (5)

Uporablja se za zagon hladnega motorja: Ima dva položaja:

1. Loputa za hladni zagon je odprta
2. Loputa za hladni zagon je zaprta (pri hladnem zagonu)

4.3 VBRIZGALKA (4)

S pritiskanjem na gumijasto stikalo vbrizgalka vbrizga gorivo v sesalno cev uplinjača za lažji zagon hladnega motorja.

4.4 KLJUČ ZA VŽIG (3)

Ključ mora biti vstavljen do konca, drugače motorja ne morete zagnati. Ne obračajte ključa!

1. Do konca vstavljen ključ – motor lahko zaženete.
2. Izvlečen ključ – motorja ne morete zagnati.

4.5 ROČICA ZA ZAGON MOTORJA (1)

Ročni zagon z vrstico s ponovnim navijanjem

4.6 MERILNA PALICA ZA OLJE (8)

Za nalivanje in preverjanje količine olja v motorju. Ima dve oznaki:
FULL = najvišja dovoljena raven olja
ADD = najnižja dovoljena raven olja

4.7 ČEP POSODE ZA GORIVO/MERILNIK KOLIČINE GORIVA (7)

Za nalivanje bencina.

4.8 PIPA ZA GORIVO (6)

Pipa za gorivo odpre dotok goriva v uplinjač. Ko stroja ne uporabljate, mora biti pipa za gorivo vedno zaprta.

1. Na desno - odprto.
2. Navzdol - zaprto.

4.9 ČEP ZA IZPUST OLJA (14)

Za izpust starega motornega olja pri menjavi olja.

4.10 GUMB ZA VŽIG – ELEKTRIČNI VŽIG (11)

Gumb za vžig vključi električni motor zaganjalnika.

4.11 NAPAVALNI KABEL – ELEKTRIČNI VŽIG (12)

Napajalni kabel napaja elektromotor zaganjalnika. Priključite kabel v omrežje z napetostjo 220/230 voltov v ozemljeno vtičnico z uporabo ozemljenega električnega podaljška. Priporočljivo je uporabiti varovalko s prekinitvenim tokom.

4.12 ZAŠČITA SVEČKE (22)

Ščit lahko preprosto odstranite z roko. Svečka je pod ščitom.

4.13 PRESTAVNA ROČICA (17)

Stroj ima 6 prestav za vožnjo naprej in dve prestavi za vožnjo nazaj, s katerimi uravnate hitrost.

Prestavne ročice ne smete premikati, če je sklopka za vožnjo pritisnjena.

4.14 ROČICA SKLOPKE – VOŽNJA (20)



Vklopi kolesa, ko je stroj v prestavi in je ročica potisnjena k ročaju.

Je na levi strani ročaja.

4.15 ROČICA SKLOPKE – SNEŽNI VIJAK (16)



Vklopi snežni vijak in ventilator, ko je ročica pritisnjena navzdol k ročaju.

Je na desni strani ročaja.

4.16 ENOROČNO UPRAVLJANJE

Stroj je opremljen za enoročno upravljanje, kar pomeni, da lahko vzvod sklopke za vožnjo blokira vzvod sklopke snežnega vijaka v aktiviranem položaju. Ravnajte po tem postopku:

1. Zaženite motor.
2. Pritisnite vzvod sklopke snežnega vijaka in vzvod sklopke za vožnjo.
3. Spustite prijem vzvoda sklopke snežnega vijaka in sklopka ostane v aktiviranem stanju.

4.17 KRMILJENJE USMERNIKA IZMETA (18)

Usmernik (19) krmilimo na daljavo z armaturne plošče.



1. Naprej – sneg meče dlje.
2. Nazaj – sneg meče bliže.

4.18 DRSNIKI PRIKOLICE (13)

Uporabljata se za nastavitev višine ohišja vijaka od tal.

4.19 USMERNIK IZMETA (9)

Usmernik upravljamo s krmilnikom (18) in z njim nadziramo razdaljo, na katero freza odmetava sneg.

4.20 OGREVANJE ROČAJEV (21)

Stroj je opremljen z električnim ogrevanjem ročajev. Stikalo preklopite v zelen položaj in tako vključite ogrevanje:



V desno – polno ogrevanje

Sredina – brez ogrevanja

V levo – delno ogrevanje

Ogrevanje lahko vključite samo, kadar motor deluje.

4.21 ŽAROMET (15)

Žaromet se vklopi vedno, ko teče motor.

4.22 ORODJE ZA ČIŠČENJE IZMETALNIKA (10)

Orodje za čiščenje izmetalnika je shranjeno v držalu na vrhu ohišja snežnega vijaka. Izmetalnik snega in snežni vijak čistite izključno z orodjem za čiščenje izmetalnika.



Pred čiščenjem izmetalnika snega obvezno zaustavite motor.



Izmetalnika snega nikoli ne čistite z roko. Nevarnost hudih telesnih poškodb.

4.23 STIKALO ZA NASTAVLJANJE (19)

Spreminja smer izmetavanja snega.



V levo – izmet se zasuka v levo.

V desno – izmet se zasuka v desno.

4.24 UPRAVLJANJE OPRIJEMA (24)

Upravljanje oprijema olajšuje zavijanje. Kadar je aktivirano, je levo pogonsko kolo sproščeno, desno pa še naprej poganja stroj.

Opomba: Vzvod aktivirajte pred začetkom zavijanja. Vzvod je pri veliki obremenitvi težje aktivirati.

4.25 REZILA ZA ZAMETE (23)

Rezila za zamete olajšujejo frezanje, kadar sneg sega nad ohišje snežnega polža. Vstavite rob rezil za zamete (15:T) skozi odprtino na ohišju snežnega polža in ga pritrdite s krilno matico (15:U).

5 UPORABA SNEŽNE FREZE

5.1 SPLOŠNO

Nikoli ne zaženite motorja, dokler niste izpolnili vseh navodil iz zgornjega poglavja SESTAVLJANJE.



Nikoli ne uporabljajte stroja, ne da bi prej prebrali in razumeli navodila in vse nalepke z opozorili in navodili, ki so na stroju.



Ko stroj uporabljate ali na njem opravljate vzdrževalna ali servisna dela, vedno nosite zaščitna očala ali vizir.

5.2 PRED ZAGONOM

Ob dostavi snežne freze ni v okrovu ročične gredi nič olja. Pred uporabo ga morate naliti v motor. Olje je v posebni steklenici.



Ne zaganjajte motorja, če vanj še niste nalili olja. Če v motorju ni olja, se lahko motor zelo poškoduje.

1. Stroj postavite na vodoravno podlago.
2. Zrahljajte merilno palico za olje in nalijte olje do oznake "FULL" (sl. 7).
3. Uporabite olje SAE 5W30-10W30 skladno z oznakami A.P.I. "SF", "SG" ali "SH".
4. Okrov ročične gredi drži: 0,8 litra.

Pred vsako uporabo preverite količino olja. Pri preverjanju mora snežna freza stati na vodoravni podlagi.

5.3 POLNJENJE BENCINSKEGA TANKA

Vedno uporabljajte neosvinčeni bencin. Bencinskih mešanic za dvotaktne motorje ne smete uporabljati.

POZOR! Upoštevajte, da je navaden neosvinčeni bencin hlapljiva snov; vedno kupite samo toliko bencina, kot ga lahko porabite v tridesetih dneh.

Uporabljate lahko tudi okolju prijazen, alkilatni bencin. Zaradi svoje sestave je ta bencin manj škodljiv za ljudi in naravo.



Bencin je izredno vnetljiv. Vedno ga hranite v posebej za to izdelanih posodah.



Bencin hranite v hladnem zračenem prostoru – ne v hiši. Bencin hranite zunaj dosega otrok.



Bencin vedno nalivajte ali dolivajte na prostem in pri tem nikoli ne kadite. Gorivo nalijte pred zagonom motorja. Ko motor deluje ali je še vroč, nikoli ne odstranite pokrovetka za gorivo, niti ne nalivajte bencina.

Posode z gorivom nikoli ne napolnite čisto do vrha. Dobro pritrdite nazaj pokrovček in obrišite vse, kar se je morda polilo.



5.4 ZAGON MOTORJA (BREZ ELEKTRIČNEGA VŽIGA)



Ne dotikajte se sestavnih delov motorja, saj se med uporabo segrejejo in ostanejo vroči do 30 minut po uporabi. Nevarnost opeklin.



Stroja nikoli ne zaženite v zaprtem prostoru. Izpušni plini vsebujejo ogljikov monoksid, ki je zelo strupen.

1. Poskrbite, da bosta ročici sklopka za vožnjo in snežni vijak izklopljeni (sl. 1).
2. Odprite ventil na dovodu goriva (6 na sl. 1).
3. Potisnite dušilno loputo v položaj .
4. Vstavite ključ za vžig. Prepričajte se, da je vstavljen do konca. Ne obračajte ključa!
5. Obrnite ročico lopute za hladni zagon motorja v položaj .

Pozor! Pri zagonu toplega motorja ni treba uporabiti lopute za hladni zagon motorja.
6. Dva- do trikrat pritisnite stikalo vbrizgalke. Prepričajte se, da je luknja pokrita, ko pritisnete stikalo za vklop brizgalke (sl. 8). Pozor: Te funkcije ne uporabljajte pri toplem motorju.
7. Potegnite vrv za vžig, dokler ne začetite upora. Zaženite motor s hitrim potegom.
8. Ko zaženete motor, obrnite loputo za hladni zagon v nasprotni smeri urnega kazalca, dokler ni do konca odprta.



5.5 ZAGON MOTORJA (Z ELEKTRIČNIM VŽIGOM)



Ne dotikajte se sestavnih delov motorja, saj se med uporabo segrejejo in ostanejo vroči do 30 minut po uporabi. Nevarnost opeklin.



Stroja nikoli ne zaženite v zaprtem prostoru. Izpušni plini vsebujejo ogljikov monoksid, ki je zelo strupen.

1. Vključite priključni kabel motorja v ozemljen električni podaljšek. Nato vključite podaljšek v ozemljeno vtičnico v omrežje z napetostjo 220/230 voltov.
2. Poskrbite, da bosta ročici sklopka za vožnjo in snežni vijak izklopljeni (sl. 1).
3. Odprite ventil na dovodu goriva (6 na sl. 1).
4. Potisnite dušilno loputo v položaj .
5. Vstavite ključ za vžig. Prepričajte se, da je vstavljen do konca. Ne obračajte ključa!
6. Obrnite ročico lopute za hladni zagon motorja v položaj .

Pozor! Pri zagonu toplega motorja ni treba uporabiti lopute za hladni zagon motorja.
7. Dva- do trikrat pritisnite stikalo vbrizgalke. Prepričajte se, da je luknja pokrita, ko pritisnete stikalo za vklop brizgalke (sl. 8). Pozor: Te funkcije ne uporabljajte pri toplem motorju.
8. Zagon motorja:
 - a. Pritisnite gumb za zagon, da se aktivira zaganjalnik.

b. Ko motor steèe, spustite gumb za zagon in odprite loputo za hladni zagon, tako da roèico poèasi obrnete v nasprotni smeri urnega kazalca v poloŹaj .

c. Èe se zaène motor zatikati, takoj zaprite loputo za hladni zagon in jo nato znova poèasi odprite.

d. Najprej izvlecite podaljšek iz vtiènice. Nato izklopite kabel iz podaljška.

Pozor! Motor z elektriènim zaganjalnikom ima zašèito pred preobremenitvijo. Èe je motor pregret, se samodejno ustavi. Znova ga lahko zaženete šele, ko se ohladi, kar traja približno 5–10 minut.

5.6 VARNOSTNI PREIZKUS

Stroj ima vgrajenih veè mehanskih varnostnih sistemov, ki skrbijo za varnost uporabnika med delom s strojem.

Po zagonu in pred uporabo stroja obvezno opravite spodaj opisani varnostni preizkus.

Èe stroj ne deluje tako, kot je opisano, ga **NE** uporabljajte. Odpeljite ga na popravilo v pooblašèeni servis.



Preizkus snežnega polŹa

1. Motor naj deluje.
2. Potisnite roèico polŹa navzdol in polŹ se mora zavrteti.
3. Sprostite roèico polŹa in polŹ se mora v 5 sekundah ustaviti.

Preizkus pogona

1. Motor naj deluje, prestavna roèica naj bo v prvi prestavi oziroma nastavljena na nizko hitrost.
2. Potisnite roèico pogona navzdol in stroj se mora premakniti.
3. Sprostite roèico pogona in stroj se mora ustaviti.

5.7 USTAVITEV

1. Sprostite obe sklopki. Èe se sneŹni vijak še vedno vrtil, preberite poglavje **NAPENJANJE ŽIC ZA UPRAVLJANJE** spodaj.
2. Potisnite dušilno loputo v prosti tek . Pustite, da stroj še nekaj èasa dela v prostem teku, da se sneg stopi.
- 3a. Stroji brez elektriènega zaganjalnika:
Ko motor še dela, nekajkrat izvlecite vrvi za vŹig, da prepreèite zamrznitev vŹigalnega mehanizma. Pri tem boste slišali nenavaden ropotajoè zvok. To ne škodi motorju.
- 3b. Stroji z elektriènim zaganjalnikom:
Ko motor še dela, za nekaj sekund pritisnite gumb za zagon, da prepreèite zamrznitev zaganjalnika (za prikljuèni elektrièni kabel glej zgoraj). Pri tem boste slišali nenavaden ropotajoè zvok. To ne škodi motorju.
4. Potisnite dušilno loputo navzdol v poloŹaj .
5. Zaprite ventil na dovodu goriva (6 na sl. 1).
6. Odstranite kljuè za vŹig. Ne obraèajte kljuèa!

 **Èe pustite stroj brez nadzora, ugasnite motor in odstranite kljuè za vŹig.**

5.8 ÈIŠÈENJE SNEGA

1. Zaženite motor, kot je opisano zgoraj. Pustite, da motor nekaj minut teèe, da se pred uporabo segreje.
2. Nastavite usmernik izmeta.
3. Obrnite nastavitveno roèico in nastavite usmernik tako, da bo sneg odmetaval v smeri vetra.

 **Za roène modele: prestavne roèice ne smete premikati, èe je sklopka za voŹnjo pritisnjena.**

4. Prestavno roèico premaknite v ustrezni poloŹaj.
5. Pritisnite navzdol sklopko snežnega vijaka (16 na sl. 1), da aktivirate sneŹni vijak in ventilator za izmet.

 **Pazite se vijaka, ki se vrtil. Z rokami, nogami, lasmi in ohlapnimi oblaèili se ne pribliŹujete nobenim vrtljivim delom stroja.**

6. Pritisnite navzdol sklopko za voŹnjo (20 na sl. 1). Snežna freza se sedaj premakne naprej ali nazaj glede na prestavo, ki ste jo izbrali.
7. Enoroèna komanda

 **Samo za roène modele: nikoli ne premikajte prestavne roèice, èe je vkljuèena enoroèna komanda ali roèica za voŹnjo. Tako hudo poškodujete torni kolo.**

5.9 NASVETI ZA VOŹNJO

1. Motor naj vedno dela pri polnem ali skoraj polnem plinu.

 **Glušnik in okoliški deli se med delovanjem motorja zelo segrejejo. Nevarnost opeklin.**

2. Hitrost vedno prilagodite snežnim razmeram. Uravnavajte jo s prestavno roèico in ne z dušilno loputo.
3. Sneg boste najuèinkoviteje odstranili takoj potem, ko zapade.
4. Èe je le mogoèe, sneg vedno odmetavajte v smeri vetra.
5. Podstavke nastavite z vijaki (13 na sl. 1), tako da bodo ustrezali tlem:
 - Na ravnih tleh, na primer na asfaltu, morajo biti podstavki približno 3 mm pod strgajoèim rezilom.
 - Na neravnih tleh, na primer na pešèenih poteh, morajo biti podstavki približno 30mm pod strgajoèim rezilom.

 **Podstavke vedno nastavite tako, da se pesek in kamenje ne dvigata z vijakom v frezo. Kamenje in pesek lahko namreè povzroèijo hude telesne poškodbe, èe jih freza izvŹe z veliko hitrostjo.**

Poskrbite, da bodo podstavki enakomerno nastavljeni na obeh straneh.

6. Prilagodite hitrost, tako da se sneg odmetava enakomerno.

 **Èe sneg zamaši izmet, ga ne odstranjujte takoj.**

Najprej morate:

- sprostiti obe sklopki
- ugasniti motor
- odstraniti kljuè za vŹig
- odklopiti prikljuèni kabel s sveèke
- Ne segajte z rokami v sneŹni vijak ali v izmet. Uporabljajte orodje za èišèenje izmetalnika, ki ste ga prejeli s strojem.

5.10 PO UPORABI

1. Preverite, ali so kakšni deli slabo pritrjeni ali poškodovani. Èe je to potrebno, poškodovane dele zamenjajte.
2. Privijte zrahljane vijake in matice.
3. S stroja oèistite ves sneg.
4. Vse roèice nekajkrat premaknite naprej in nazaj.
5. Loputo za hladni zagon premaknite v poloŹaj .
6. Odklopite prikljuèni kabel s sveèke.

 **Stroja ne pokrivajte, dokler sta motor in glušnik še topla.**

6 VZDRŽEVANJE

6.1 NAČRT VZDRŽEVANJA

Element	Frekvenca	Tip	Del
Varnostni preizkus	Ob vsakem zagonu		5.6
Menjava motornega olja	Po 2 urah in nato vsakih 50 ur.	SAE 5W30–10W40	6.2
Pogonski jermeni, preverjanje	Po 2 urah in nato vsako leto.		7.4 7.5 7.6
Gred snežnega vijaka, mazanje	na 10 ur	litijeva mast	6.6.2
Mehanizem za sukanje izmeta, mazanje/preverjanje	na 10 ur	olje 10W	6.6.4
Deflektor, mazanje	na 10 ur	olje 10W	-
Bovdeni, mazanje	na 10 ur	olje 10W	6.6
Spoji, mazanje	na 10 ur	olje 10W	6.6
Tlak v pnevmatikah, preverjanje	na 50 ur		6.4
Polžno gonilo snežnega polža, preverjanje	na 50 ur	olje za polžna gonila za zimske razmere	6.6.3
Vžigalna svečka, preverjanje/menjava	na 100 ur	RC124YC	6.3

6.2 MENJAVA OLJA

Olje prvič menjajte po 5 urah delovanja, nato pa po vsakih 50 urah ali enkrat v vsaki sezoni. Olje menjajte, ko je motor topel.



Motorno olje je lahko zelo vroče, če ga izpustite takoj po ustavitvi motorja. Zaradi tega pred izpušanjem olja pustite, da se motor nekaj minut hladi.

1. Frezo nagnite rahlo na desno, tako da je čep za izpust olja najnižja točka motorja.
2. Odvijte čep za izpust olja.
3. Olje naj izteče v posodo.
4. Privijte nazaj čep za izpust olja.
5. Nalijte novo olje: Za vrsto in količino olja glejte poglavje PRED ZAGONOM zgoraj.

6.3 SVEČKA

Svečko preverite enkrat na leto ali po vsakih sto urah delovanja.

Če sta elektrodi ožgani, svečko očistite ali zamenjajte. Proizvajalec motorja priporoča: Briggs & Stratton RC124YC ali ustrezen nadomestek

Pravilna razdalja med elektrodama svečke: 0,7–0,8 mm

Vžigalna svečka je dosegljiva pod zaščitno ploščo, sl. 9.

6.4 TLAK V PNEVMATIKAH

Za doseganje najboljšega delovanja mora biti tlak v obeh pnevmatikah enak. Prepričajte se, da so kapice na ventilih in tako med polnjenjem pnevmatik preprečujejo vstop delcev v steblo ventila. Priporočene tlake prikazuje spodnja tabela.

Stroj	Tlak
1371 PRO	1,0 bara
1581 PRO	1,0 bara

6.5 UPLINJAČ

Uplinjač je tovarniško nastavljen. Če ga je treba uravnati, se posvetujte s pooblaščenim servisno delavnico.

6.6 MAZANJE



Vsa servisna dela lahko izvajate šele potem, ko:

- je motor ugasnjen
- je ključ za zagon odstranjen
- odklopite priključni kabel s svečke

Če je v navodilih navedeno, da je treba stroj spredaj dvigniti in ga nasloniti na ohišje vijaka, potem morate izprazniti posodo za gorivo.



Posodo za gorivo izpraznite na prostem, ko je motor hladen. Pri tem ne kadite. Bencin izpraznite v posebej za to namenjeno posodo.

6.6.1 Usmernik

Namažite okvir izmeta in polža na nastavitveni ročici vsako peto uro uporabe in pred daljšim skladiščenjem.

6.6.2 Os snežnega vijaka

Mazalke na osi vijaka namažite z mazalno tlačilko vsako deseto uro uporabe (sl. 10). Os namažite vsakič, ko zamenjate vijake, s katerimi je pritrjen snežni vijak.

Vijake odstranite, preden frezo shranite za daljši čas. Snežni vijak na osi namažite z mazalno tlačilko in ga prosto zavrtite, nato pa vijake namestite nazaj.

6.6.3 Polž, S sl. 10

Polža že v tovarni napolnijo s posebnim mazivom. Ponovno polnjenje ponavadi ni potrebno.

Enkrat na leto zrahljajte čep in preverite, ali je v polžu mazivo (sl. 10).

Če polž pušča ali je bil v popravilu, ga je treba znova napolniti z mazivom. Polž vsebuje največ 92 gramov maziva.

Uporabite Benalene #900 Mast ali podobno.

6.6.4 Mehanizem za sukanje izmeta

Glejte sl. 21.

Odstranite pokrov.

Če se izmet težko premika, najprej namažite zobnik (A). Če se tudi po tem težko premika, napravite eno od naslednjega ali oboje:

- Popustite pritrilne vijake izmeta za 1/4 obrata.
- Popustite matice (B) in nastavite jermen med zobnikom na motorju in zobnikom na izmetu. Po nastavitvi privijte matice nazaj.

7 SERVIS IN POPRAVILA



Vsa servisna dela lahko izvajate šele potem, ko:

- je motor ugasnjen
- je ključ za zagon odstranjen
- odklopite priključni kabel s svečke

Če je v navodilih navedeno, da je treba stroj spredaj dvigniti in ga nasloniti na ohišje vijaka, potem morate izprazniti posodo za gorivo.



Posodo za gorivo izpraznite na prostem, ko je motor hladen. Pri tem ne kadite. Bencin izpraznite v posebej za to namenjeno posodo.

7.1 ODPRAVLJANJE TEŽAV

Težava	Možen vzrok	Ukrep
Motor se ne zažene.	Motor je zalit.	Znova zaganjajte s polnim plinom in ročico za hladni zagon v položaju OFF.
	Voda v gorivu ali staro gorivo.	Izpraznite posodo za gorivo in nalijte sveže gorivo.
	Ostalo.	Pazljivo preverite postopek zagona v skladu s temi navodili.
Motor se težko zažene in komaj teče.	Okvara vžigalne svečke.	Zamenjajte vžigalno svečko.
	Odzračevanje prek pokrova za gorivo je zamašeno.	Odmašite odzračevanje.
Snežni vijak se ne vrti.	Blokirajo ga tujki.	Snežni vijak očistite s priloženo palico.
	Zlomljen preobremenitveni zatič.	Zamenjajte preobremenitveni zatič.
	Jermen snežnega vijaka drsi.	Nastavite jermen in bovden.
	Počen pogonski jermen snežnega vijaka.	Zamenjajte jermen.
Snežni vijak se po sprostitvi ročice ne ustavi.	Pogonski jermen snežnega vijaka ni nastavljen.	Nastavite jermen.
	Pogonsko vodilo snežnega vijaka ni nastavljeno.	Nastavite vodilo.
Izmet snega se suka na eno stran.	Neenakomeren tlak v pnevmatikah.	Nastavite tlak v pnevmatikah.
	Poganja samo eno kolo.	Preverite blokirne zatiče koles.
	Neenakomerno nastavljeni podstavki.	Nastavite strgajoče rezilo in podstavke.
	Neenakomerno nastavljeno strgajoče rezilo.	Nastavite strgajoče rezilo in podstavke.

7.2 NASTAVITEV STRGAJOČEGA REZILA IN PODSTAVKOV

Strgajoče rezilo in podstavki se med dolgotrajno uporabo izrabijo.

Rezilo strgala (skupaj z drsniki) nastavite tako, da bo med rezilom in podlago ustrezna razdalja.

Strgajoče rezilo lahko obrnete in ga tako uporabite z obeh strani. Glejte "5.8".

7.3 SPLOŠNO O JERMENIH

Pogonske jermene morate prvič preveriti (in napeti, če je to potrebno) po 2–4 urah uporabe, nato pa še sredi sezone. Nato jih je treba preverjati dvakrat na leto.

Jermeni so izdelani posebej za ta stroj. Zamenjati jih morate z novimi originalnimi jermeni, ki jih lahko dobite pri svojem prodajalcu ali v pooblaščenem servisnem centru.

Kadar napenjate ali menjate jermene, morate nastaviti tudi pletenice za upravljanje (glej spodaj).

7.4 JERMEN SNEŽNEGA VIJAKA

7.4.1 Preverite in nastavite jermen snežnega vijaka.

Glejte sl. 17, 18.

1. Odstranite ključ za vžig.
2. Odstranite ščitnik jermena (1) tako, da popustite vijake (2). Glejte sl. 16.
3. Popustite napenjalni kolot (B) in ga za približno 3 mm primaknite k jermenu.
4. Pritegnite matico napenjalnega koluta.
5. Preverite napetost jermena, tako da pritisnete ročico sklopke snežnega vijaka navzdol. Jermen mora biti napet tako, da ga lahko brez posebnega napora z enim prstom potisnete za 12–13 mm (sl. 19).
6. Če je potrebno dodatno napenjanje, ponovite zgornji postopek.
7. Znova sestavite ščitnik jermena. Glejte sl. 16.

7.4.2 Nastavitev vodila jermena snežnega vijaka

Glejte sl. 17, 18.

1. Odstranite ključ za vžig.
2. Odstranite ščitnik jermena (1) tako, da popustite vijake (2). Glejte sl. 16.
3. Ročico sklopke snežnega vijaka (20) pritisnite navzdol, sl. 1.
4. Preverite razdaljo med vodilom jermena in jermenom. Za razdaljo glejte sl. 18.
5. Če morate prilagoditi, popustite vijak pri vodilu jermena in nastavite pravilno razdaljo.
6. Pritegnite vijak.
7. Znova sestavite ščitnik jermena.

7.5 POGONSKI JERMEN

Jermen ima vzmetno natezno jermenico. Uravnavanje ni potrebno. Če jermen drsi, ga zamenjajte.

7.6 NAPENJANJE BOVDENOV ZA UPRAVLJANJE

Kadar napenjate ali menjate jermene, morate znova preveriti/napeti tudi bovdeno za upravljanje (glejte spodaj).

7.6.1 Nastavitev bovdena snežnega vijaka

1. Odstranite ključ za vžig.
2. Odstranite ščitnik jermena (1), tako da odvijete vijak (2). Glejte sliko 16.

3. Premaknite roèico pogona snežnega vijaka in opazujte napenjalni kolut. Ko je roèica snežnega vijaka na pol poti proti roèaju, se mora premikanje koluta proti jermenu ustaviti (kolut se v drugi polovici giba roèice sme premakniti za nekaj mm). Glejte sliko 13.
4. Po potrebi iztaknite vzmet in nastavite bovden z vijakom, ki je pritrjen na vzmet. Glejte sliko 11.
5. Vse dele sestavite nazaj v obratnem vrstnem redu.

7.6.2 Nastavitev bovdena pogona

Glejte "7.5".

7.7 MENJAVA VIJAKOV, S KATERIMI JE PRITRJEN SNEŽNI VIJAK, R SL. 10

Snežni vijak je pritrjen na os s posebnimi vijaki, ki so narejeni tako, da se zlomijo, če se kaj zatakne v ohišju vijaka.



Vedno uporabljajte originalne rezervne dele. Druge vrste vijakov bi lahko zelo poškodovale stroj.

1. Ugasnite motor.
2. Odklopite prikljueni kabel s sveeke.
3. Vsi vrtljivi deli se morajo ustaviti.
4. Odstranite predmet, ki se je zataknil v snežnem vijaku.
5. Namažite os snežnega vijaka (glej zgoraj).
6. Poravnajte odprtine na gredi in na snežnem vijaku.
7. Odstranite dele poškodovanega vijaka.
8. Namestite nov originalni vijak.

7.8 SPREDNJI ŽAROMET, ŽARNICA



Uporabite lahko samo 27 W žarnico iz originalnih nadomestnih delov. Žarnice z višjo moejo poškodujejo žaromet.

Žarnica sprednjega žarometa je v žaromet pritrjena z bajonetnim nastavkom. Glejte sl. 14. Žarnico menjajte, kot sledi:

1. Žarnico zasukajte za približno 30° proti smeri urinega kazalca in jo izvlcite.
2. Sprostite plastični zapori na vsaki strani žarnice in iz žarnice izvlcite kabelski spoj.
3. Novo žarnico namestite v obratnem vrstnem redu

8 SKLADIŠČENJE



Snežne freze nikoli ne skladišèite z bencinom v posodi za gorivo v zaprtih prostorih s slabim prezraèevanjem. Bencinski hlapi lahko pridejo v stik z odprtim ognjem, iskrami, prižganimi cigaretami itd.

Èe nameravate snežno frezo pospraviti za več kot 30 dni, priporoèamo spodnja opravila:

1. Izpraznite posodo za gorivo.



Posodo za gorivo izpraznite na prostem, ko je motor hladen. Pri tem ne kadite. Bencin izpraznite v posebej za to namenjeno posodo.

2. Prižgite motor in naj deluje, dokler ne zmanjka goriva.
3. Zamenjajte motorno olje, èe ga niste v zadnjih treh mesecih.
4. Odstranite sveeko in v valj nalijte malo motornega olja (pribl. 30 ml). Nekajkrat zavrtite motor. Znova privijte sveeko.

5. Temeljito oèistite vso frezo.
6. Namažite vse dele, kot je navedeno v poglavju MAZANJE zgoraj.
7. Preglejte snežno frezo, ali je kje poškodovana. Popravite morebitne poškodbe.
8. Pobarvajte vse okrušene dele.
9. Kovinske površine zašèitite pred rjo.
10. Snežno frezo hranite v zaprtem prostoru, èe je to mogoèe.

9 ÈE SE KAJ ZLOMI

Popravila in garancijske servise izvajajo pooblašèene servisne delavnice. Tam vedno uporabljajo originalne rezervne dele.

Ali manjša popravila opravite sami? Vedno uporabljajte originalne rezervne dele. Ti se popolnoma prilagajajo in delo je z njimi veliko lažje.

Rezervni deli so na voljo pri vašem prodajalcu ali v pooblašèeni delavnici.

Ko naroèate rezervne dele: Navedite model, leto nakupa, model in številko vrste motorja.

10 NAKUPNI POGOJI

Garancijska doba

Za domaèo uporabo: Dve leti od datuma nakupa.

Za komercialno uporabo: Tri mesece od datuma nakupa.

Garancija ne velja za škodo, ki nastane zaradi:

- Uporabnikovega neupoštevanja priložene dokumentacije
- Malomarnosti
- Nepravilne in nedovoljene uporabe ali sestavljanja
- Uporabe neoriginalnih rezervnih delov
- Uporabe prikljuèkov, ki jih ni dostavila ali odobrila Stiga

Garancija tudi ne velja za:













- Dele, ki se obrabijo, kot so pogonski jermeni, snežni vijaki, žarometi, kolesa, vijaki, s katerimi je pritrjen snežni vijak in žice
- Normalno obrabo
- Motorje. Zanje veljajo ustrezne garancije proizvajalcev z loèenimi pogoji.

Potrošnika varujejo nacionalni zakoni posameznih držav. Ta garancija ne omejuje pravic potrošnika, ki izhajajo iz teh zakonov.

1 SYMBOLY

Na fréze sa nachádzajú nasledujúce symboly: Ich účelom je pripomínať starostlivosť a pozornosť, ktorá je pri prevádzke potrebná.

Symbole majú tieto významy:

-  Varovanie.
-  Pred použitím tejto frézy je potrebné preštudovať si návod na obsluhu.
-  Nebezpečenstvo - otáčajúca sa závitovka.
-  Nebezpečenstvo – otáčajúci sa ventilátor.
-  Nepribližujte sa rukami ani nohami k otáčajúcim sa dielcom.
-  Okolostojace osoby sa musia zdržiavať v bezpečnej vzdialenosti od frézy.
-  Nikdy neobracajte vyhadzovací komín smerom na okolostojace osoby.
-  Pred začiatkom prác na stroji vyberte kľúčik zo skrinky zapalovania.
-  Riziko popálenia.
-  Používajte pomôcky na ochranu sluchu.
-  Riziko toxických výparov.
-  Nebezpečenstvo požiaru.

2 BEZPEČNOSTNÉ POKYNY

2.1 ZÁKLADNÉ INFORMÁCIE

- Starostlivo si preštudujte tieto pokyny. Oboznámte sa so všetkými ovládacími prvkami a správnym používaním stroja.
- Nikdy nedovoľte, aby snehovú frézu nepoužívali deti ani osoby, ktoré nie sú oboznámené s týmito pokynmi. Vek vodiča môže byť obmedzený platnými vnútroštátnymi predpismi.
- Frézu nikdy nepoužívajte, ak sa v blízkosti nachádzajú iné osoby, predovšetkým deti, alebo zvieratá.
- Pripomínajte, že za úrazy iných osôb alebo ich majetku je zodpovedný vodič.
- Pracujte obozretne, aby ste sa nepotkli a nepadli, predovšetkým pri spätnom chode frézy.
- Snehovú frézu nikdy nepoužívajte pod vplyvom alkoholu alebo liekov, ani ak ste unavený alebo chorý.

2.2 PRÍPRAVY

- Skontrolujte plochu, ktorá sa má vyčistiť, a odstráňte všetky uvoľnené alebo cudzie predmety.
- Pred naštartovaním motora vypnite a vysuňte zo záberu všetky ovládacie prvky.
- Nikdy nepoužívajte snehovú frézu, ak nie ste vhodne oblečení. Noste obuv so zvýšenou priľnavosťou na klzkom povrchu.

- Varovanie – Benzín je vysoko horľavý.
 - a. Benzín skladujte vždy v nádobách určených osobitne na tento účel.
 - b. Benzín nalievajte a doplňajte iba vonku. Pri nalievaní a dopĺňaní benzínu nikdy nefajčíte.
 - c. Pred štartovaním motora naplňte nádrž benzínom. Nikdy nevyberajte plniace viečko a nedoplňajte benzín keď je motor v chode alebo kým je stále horúci.
 - d. Viečko plniaceho hrdla pevne zaskrutkujte a utrite všetok rozliaty benzín.
- Kryt závitovky nastavte tak, aby bol v bezpečnej výške nad štrkovými chodníkmi.
- Nikdy, za žiadnych okolností nenastavujte frézu kým je motor v chode (ak sa to výslovne nepožaduje v pokynoch).
- Pred použitím nechajte snehovú frézu, aby sa prispôbila k vonkajšej teplote.
- Pri používaní, údržbe a servise vždy používajte ochranné okuliare alebo ochranný štít.

2.3 PREVÁDZKA

- Nepribližujte sa rukami ani nohami k otáčajúcim sa dielcom. Vždy sa vyhýbajte otvoru vyhadzovacieho komína.
- Snehová fréza sa nesmie používať na odstraňovanie ničoho iného ako snehu.
- Buďte opatrní pri jazde alebo prechode po štrkových cestičkách, chodníkoch a cestách. Pozorne si všimajte skryté nebezpečenstvá a premávku.
- Nikdy neobracajte vyhadzovací komín smerom na verejnú cestu alebo premávku.
- Ak snehová fréza narazí na cudzí predmet, zastavte motor, odpojte kábel zapalovacej sviečky a frézu starostlivo skontrolujte, či nie je poškodená. Pred opakovaným použitím frézy poškodenie opravte.
- Ak sa fréza začne abnormálne chvieť, zastavte motor a hľadajte príčinu. Vibrácie spravidla naznačujú, že niečo nie je v poriadku.
- Zastavte motor a odpojte kábel zapalovacej sviečky:
 - a. Ak sa fréza zatáča voči jazdnej polohe.
 - b. Ak je kryt závitovky alebo vyhadzovací komín upchaný a musí sa vyčistiť.
 - c. Pred začiatkom opravy alebo nastavovacích operácií.
- Pred čistením, opravou alebo kontrolou sa vždy presvedčíte, že rotujúce dielce sa zastavili a že všetky ovládacie prvky sú vypnuté, resp. vysunuté zo záberu.
- Skôr ako necháte stroj bez dozoru, vypnite resp. uvoľnite zo záberu všetky ovládacie prvky, zaďte neutrál, zastavte motor a vyberte kľúčik zapalovania.
- Nikdy nenechávajte motor bežať vo vnútorných priestoroch, okrem prípadu jazdy na miesto a z miesta uskladnenia. V tomto prípade dbajte, aby boli dvere skladovacieho priestoru otvorené. Výfukové spaľovacie splodiny sú toxické.
- Nikdy nejazdite šikmo po svahoch. Jazdite zhora nadol a zdola nahor. Buďte opatrní pri zmene smeru na svahu. Vyhýbajte sa strmým svahom.
- Nikdy nepracujte s frézou, ak nie je zabezpečená dostatočná ochrana alebo bez bezpečnostných zariadení.
- Existujúce bezpečnostné zariadenia nesmú byť odpojené ani vyradené z činnosti.

- Nemeňte nastavenie regulátora motora a motor nadmerne nepretáčajte. Pri chode motora na vysokých otáčkach sa zvyšuje riziko osobného úrazu.
- Nikdy nepoužívajte snehovú frézu v blízkosti oplotenia, automobilov, okenných tabúľ, svahov atď. bez vhodného nastavenia usmerňovača vyhadzovacieho komína.
- Na čistenom priestranstve sa nikdy nesmú zdržiavať deti. Na zabezpečenie dohľadu na deti si zavolajte ďalšiu dospelú osobu.
- Frézu nepreťažujte príliš rýchlou jazdou.
- Pri spätnom chode frézy buďte opatrní. Pozrite sa za seba pred a počas spätného chodu a skontrolujte, či tam nie sú prekážky.
- Nikdy neobracajte vyhadzovací komín smerom na okolostojace osoby. Nedovoľte, aby pred frézou stáli iné osoby.
- Keď sa snehová fréza má prepravovať alebo ak sa nepoužíva, závitovku vysuňte zo záberu. Pri preprave na klzkých povrchoch nejazdite príliš rýchlo.
- Používajte iba príslušenstvo schválené výrobcom frézy.
- Nikdy nejazdite so snehovou frézou pri slabej viditeľnosti alebo bez dostatočného osvetlenia.
- Vždy dbajte na zaručenie spoľahlivej rovnováhy a pevne držte rukoväť.
- Nedotýkajte sa častí motora, pretože pri používaní sú horúce. Riziko popálenín.

2.4 ÚDRŽBA A SKLADOVANIE

- Zatiahnite všetky matice a skrutky, aby bola fréza v bezpečnom prevádzkovom stave. Pravidelne kontrolujte poistné skrutky.
- Vždy používajte originálne náhradné dielce. Iné ako originálne náhradné dielce môžu spôsobovať riziko úrazu, aj keď sú vhodné pre túto frézu.
- Nikdy neuskladňujte frézu s benzínom v nádrži v budovách, kde sa výpary môžu dostať do kontaktu s otvoreným plameňom alebo iskrami.
- Pred odložením frézy na skladovanie nechajte motor vychladnúť.
- Pred dlhším skladovaním skontrolujte, či sa v návode neuvádzajú odporúčania.
- Vymeňte poškodené varovné a inštrukčné nálepky.
- Po použití nechajte motor bežať niekoľko minút so závitovkou v zábere. Predídete tak primrznutiu závitovky.

3 MONTÁŽ

Poznámka: Pokyny z ľavej a pravej strany začínajú od jazdnej polohy za snehovou frézou.

3.1 OBSAH - VONKAJŠÍ OBAL

Balenie obsahuje:

- Jedna snehová fréza
- Jedna rýchlostná tyč
- Jeden vyhadzovací komín
- Jeden súbor návodov
- Jedna montážna súprava

Okrem toho sa dodáva:

- Nástroj na čistenie komína (10 na obr. 1)
- Ťnášacové frézy (23 na obr. 1)
- Ďalšie náhradné poistné skrutky

3.2 ROZBALENIE

1. Vyberte všetky voľné diely položky z kartónu.
2. Rozrežte štyri rohy kartónu a nechajte boky padnúť.
3. Rozrežte plastové pásky.

3.3 RUKOVÄŤ, POZRI OBR. 2

1. Povoľte, avšak nevyskrutkujte úplne poistné matice v horných otvoroch.
2. Zložte hornú časť rukoväte. POZNÁMKA! Dbajte, aby sa ovládacie lanká nezamotali.
3. Vložte skrutky zvonka do spodných otvorov a zmontujte nasledujúce časti:
A Skrutky
D Poistná matica
4. Zatiahnite štyri matice.
5. Pozri obr. 4.

3.4 KOMÍN NA VYHADZOVANIE SNEHU, POZRI OBR. 3

1. Vyhadzovací komín (E) nasadíte na prírubu.
2. Namontujte tri diely rámu (F), každý dvoma skrutkami.
3. Riadne ich zatiahnite.
4. Nastavte mechanizmus otáčania komína. Pozri 6.6.4.

3.5 RÝCHLOSTNÁ PÁKA, POZRI OBR. 5

1. Namontujte hornú a spodnú radiacu páku pomocou dvoch skrutiek, dvoch podložiek a dvoch matíc.
2. Tyče nastavte na maximálnu dĺžku.
3. Zatiahnite matice.

3.6 KONTROLA OVLÁDACÍCH LANIEK

Pred prvým použitím snehovej frézy môže byť potrebné nastavenie ovládacích laniek.

Pozri NASTAVENIE OVLÁDACÍCH LANIEK ďalej v texte.

3.7 TLAK V PNEUMATIKÁCH

Skontrolujte tlak vzduchu v pneumatikách. Pozri „6.4“.

4 OVLÁDACIE PRVKY



Motor je vybavený ochrannou mriežkou. Motor sa nesmie nikdy štartovať bez namontovanej mriežky alebo s poškodenou mriežkou.

Pozri obr. 1.

4.1 ŠKRTIACA KLAPKA (2)

Ovláda rýchlosť otáčania motora. Škrtiaca klapka má tri polohy:



1. Úplná škrtiaca klapka



2. Voľnobeh.



3. Poloha Stop - motor sa zapojí nakrátko.

4.2 SÝTIČ (5)

Používa sa, keď je motor studený: Sýtič má dve polohy:



1. Sýtič je otvorený
2. Sýtič je zatvorený (pri studenom štarte)

4.3 PALIVOVÉ ČERPADLO (4)

Stlačením gumového palivového čerpadla štartéra sa palivo vstrekuje do sacieho potrubia karburátora, čím sa uľahčí štartovanie studeného motora.

4.4 KLÍČ ZAPALOVANIA (3)

Musí byť plne zasunutý, inak motor nenaštartuje. Kľúčom neotáčajte!



1. Kľúč úplne zasunutý – motor môže štartovať.
2. Kľúč vytiahnutý – motor nemôže štartovať.

4.5 ŠTARTOVACIA RUKOVÄŤ (1)

Šnúra na manuálne štartovanie s prevíjaním.

4.6 MIERKA OLEJA (8)

Na plnenie a kontrolu úrovne oleja v motore. Mierka oleja má dve značky úrovne:
FULL = maximálna úroveň oleja
ADD = minimálna úroveň oleja

4.7 VIEČKO PLNIACEHO HRDLA/MERAČ PALIVA (7)

Slúži na dopĺňovanie benzínu.

4.8 PALIVOVÝ VENTIL (6)

Palivový ventil otvára prívod paliva do karburátora. Palivový ventil sa musí vždy zatvoriť, keď sa fréza nepoužíva.



1. Doprava - otvorený.
2. Nadol - zatvorený.

4.9 VYPÚŠŤACIA ZÁTKA OLEJA (14)

Na vypúšťanie starého motorového oleja pri výmene oleja.

4.10 TLAČIDLO ŠTART – ELEKTRICKÝ ŠTART (11)

Aktivuje elektrický štartér.

4.11 ELEKTRICKÝ KÁBEL – ELEKTRICKÝ ŠTART (12)

Kábel privádza napätie na štartér. Kábel pripojte k uzemnenej zásuvke 220/230 V pomocou uzemneného predlžovacieho kábla. Vhodné je použiť istič proti skratu na uzemnenie.

4.12 CHRÁNIČ ZAPALOVACEJ SVIEČKY (22)

Chránič sa dá ľahko ručne uvoľniť. Zapalovacia sviečka sa nachádza pod chráničom.

4.13 RÝCHLOSTNÁ PÁKA (17)

Stroj má 6 rýchlostí dopredu a 2 rýchlosti dozadu.

Radiaca páka sa nesmie presúvať, ak je stlačená páka hnacej spojky.

4.14 PÁKA – HNACIA SPOJKA (20)

Zaraďuje do záberu kolesá, keď sa zasunie do ozubeneho kolesa a páka sa zatlačí smerom k rukoväti. Nachádza sa na ľavej strane rukoväte.

4.15 PÁKA - SPOJKA ZÁVITOVKY (16)

Zaraďuje do záberu závitovku a ventilátor, keď sa zatlačí nadol smerom k rukoväti. Nachádza sa na pravej strane rukoväte.

4.16 JEDNORUČNÉ OVLÁDANIE

Stroj je vybavený jednoručným ovládaním, čo znamená, že pohyb spojková páka pojazdu môže zaistiť spojkovú páku závitovky v aktivovanej polohe. Postupujte nasledovne:

1. Naštartujte motor.
2. Stlačte páku spojky závitovky a páku spojky pojazdu.
3. Ruku zložte z páky spojky závitovky a zostane aj naďalej aktivovaná.

4.17 PÁKA, USMERŇOVAČ KOMÍNA (18)

Páka na paneli na nastavenie usmerňovača komína (9)



1. Dopredu – väčšia vyhadzovacia vzdialenosť.
2. Dozadu – menšia vyhadzovacia vzdialenosť.

4.18 PÄTKY (13)

Slúžia na nastavenie výšky krytu závitovky nad zemou.

4.19 USMERŇOVAČ KOMÍNA (9)

Usmerňovač komína je nastavený pákou (18) a určuje vyhadzovaciu vzdialenosť.

4.20 OHREV RUKOVÄTE (21)

Fréza má elektrický ohrev rukoväte. Ohrev sa aktivuje pre-stavením prepínača do požadovanej polohy:



- Doprava - Úplný ohrev
- V strede – Bez ohrevu
- Dol'ava - Ľahký ohrev

Ohrev možno aktivovať iba keď je motor v chode.

4.21 ČELNÝ SVETLOMET (15)

Čelný svetlomet je aktivovaný vždy, keď je motor v chode.

4.22 NÁSTROJ NA ČISTENIE KOMÍNA (10)

Nástroj na čistenie komína sa nachádza v držiaku navrchu na kryte závitovky. Nástroj na čistenie komína sa musí použiť vždy pri čistení vyhadzovacieho komína a závitovky.



Pred čistením komína vždy zastavte motor.

Nikdy nečistite komín na vyhadzovanie snehu rukou. Riziko vážneho úrazu.

4.23 NASTAVOVACÍ PREPÍNAČ (19)

Mení smer vyhadzovaného snehu.



Dol'ava – komín sa otáča dol'ava

Doprava – komín sa otáča doprava

4.24 REGULÁCIA TRAKCIE (24)

Regulácia trakcie uľahčuje otáčanie. Po aktivovaní sa uvoľní ľavé trakčné koleso, zatiaľ čo pravé koleso je naďalej poháňané.

Poznámka: Pred zatáčaním aktivujte páku. Páka sa ťažšie aktivuje pri vysokom zaťažení.

4.25 UNÁŠAČOVÉ FRÉZY (23)

Unášačové frézy uľahčujú vyhadzovanie v prípade, ak je úroveň snehu vyššia ako je skriňa závitovky. Nasadíte okraj unášačových fréz (15:T) cez otvor v skriňi závitovky a zaisťujete ho krídlou maticou (15:U).

5 POUŽÍVANIE SNEHOVEJ FRÉZY

5.1 ZÁKLADNÉ INFORMÁCIE

Nikdy neštartujte motor skôr kým nevykonáte všetky hore uvedené opatrenia v časti MONTÁŽ.



Snehovú frézu nikdy nepoužívajte bez toho, aby ste si najprv prečítali a porozumeli pokynom a všetkým nálepkám s varovaniami a pokynmi na fréze.



Pri používaní, údržbe a servise vždy používajte ochranné okuliare alebo ochranný štít.

5.2 PRED NAŠTARTOVANÍM

Niektoré snehové frézy sa dodávajú bez oleja v motore. Pred použitím naplňte motor olejom. Olej sa dodáva v oddelenej fľaši.



Motor neštartujte, kým nie je naplnený olejom. Motor sa bez oleja môže vážne poškodiť.

1. Položte frézu na rovnú podlahu.
2. Uvoľnite mierku oleja a nalejte olej až po značku FULL (obr. 7).
3. Používajte olej dobrej kvality označený A.P.I service SF, SG alebo SH.
Použite olej SAE 5W30 - 10W40.
4. Kľuková skriňa má obsah: 0,8 litra.

Pred použitím vždy skontrolujte úroveň oleja. Snehová fréza musí pri kontrole stáť na rovnom podklade.

5.3 NAPLŇTE NÁDRŽ NA BENZÍN

Vždy používajte bezolovnatý benzín. Nesmie sa používať benzín miešaný s olejom určený pre dvojtaktné motory.

POZNÁMKA! Upozorňujeme, že bežný bezolovnatý benzín sa s časom znehodnocuje; nekupujte viac benzínu ako dokážete použiť za tridsať dní.

Možno použiť aj environmentálny benzín, t. j. alkylát benzín. Tento type benzínu má zloženie, ktorej je menej škodlivé pre ľudí a prírodu.



Benzín je vysoko horľavý. Palivo skladujte vždy v nádobách určených osobitne na tento účel.



Benzín uchovávajte na studenom, dobre prevetranom mieste – nie v dome. Benzín skladujte mimo dosahu detí.



Benzín nalievajte a doplňajte iba vonku. Pri nalievaní a dopĺňaní benzínu nikdy nefajčíte. Pred štartovaním motora naplňte nádrž palivom. Nikdy nevyberajte plniace viečko a nedoplňajte benzín keď je motor v chode alebo kým je stále horúci.

Benzínovú nádrž neplňte úplne. Po doplňovaní pevne zaskrutkujte viečko plniaceho hrdla a utrite všetok rozliaty benzín.



5.4 ŠTARTOVANIE MOTORA (BEZ ELEKTRICKÉHO ŠTARTÉRA)



Nedotýkajte sa častí motora, pretože pri používaní sú horúce. Riziko popálenín.



Frézu nikdy neprevádzkujte vo vnútorných priestoroch. Výfukové spaľovacie splodiny obsahujú oxid uhoľnatý, veľmi toxický plyn.

1. Presvedčíte sa, či sú páky hnacej spojky a spojky závitovky vysunuté zo záberu (obr. 1).
2. Otvorte palivový ventil (6 na obr. 1).
3. Zatlačte škrtiacu klapku do polohy .
4. Zasuňte kľúčik zapalovania. Dbajte, aby zacvakol na doraz. Kľúčom neotáčajte!
5. Otočte sýtič do polohy . Poznámka: Teplý motor nepotrebuje sýtič.
6. Gumové palivové čerpadlo štartéra stlačte 2 alebo 3 razy. Presvedčíte sa, že pri stláčaní palivového je otvor zakrytý (obr. 8). Poznámka: Nepoužívajte túto funkciu, keď je motor teplý.
7. Potiahnite štartovacie lanko, až kým nepocítite odpor. Motor sa spúšťa ostrým potiahnutím.
8. Keď motor naštartuje, sýtič otočte proti smeru pohybu hodinových ručičiek, aby sa úplne otvoril.



5.5 ŠTARTOVANIE MOTORA (S ELEKTRICKÝM ŠTARTÉROM)



Nedotýkajte sa častí motora, pretože pri používaní sú horúce. Riziko popálenín.



Frézu nikdy neprevádzkujte vo vnútorných priestoroch. Výfukové spaľovacie splodiny obsahujú oxid uhoľnatý, veľmi toxický plyn.

1. Pripojte pripojovací kábel k uzemnenému predlžovaciemu káblu. Predlžovací kábel zasa pripojte k uzemnenej zásuvke 220/230 V.
2. Presvedčíte sa, či sú páky hnacej spojky a spojky závitovky vysunuté zo záberu (obr. 1).
3. Otvorte palivový ventil (6 na obr. 1).
4. Zatlačte škrtiacu klapku do polohy .
5. Zasuňte kľúčik zapalovania. Dbajte, aby zacvakol na doraz. Kľúčom neotáčajte!
6. Otočte sýtič do polohy . Poznámka: Teplý motor nepotrebuje sýtič.
7. Gumové palivové čerpadlo štartéra stlačte 2 alebo 3 razy. Presvedčíte sa, že pri stláčaní palivového je otvor zakrytý (obr. 8). Poznámka: Nepoužívajte túto funkciu, keď je motor teplý.
8. Štartovanie motora:
 - a. Stlačte tlačidlo štartéra, aby sa aktivoval štartér.

b. Keď motor naštartuje, uvoľnite štartovacie tlačidlo a otvorte sýtič pomalým otáčaním páčky sýtiča proti smeru pohybu hodinových ručičiek do polohy .

c. Ak sa motor zadrháva, sýtič okamžite zatvorte a znova postupne otvárajte.

d. Najprv vyťahnite predlžovací kábel zo zásuvky. Potom odpojte predlžovací kábel od motora.

Poznámka: Elektrický štartér má ochranu proti preťaženiu. Motor sa automaticky zastaví, keď je prehriaty. Až kým nevychladne, nedá sa znova reštartovať, čo trvá pribl. 5 - 10 minút.

5.6 VARNOSTNI PREIZKUS

Stroj ima vgrajenih več mehanskih varnostnih sistemov, ki skrbijo za varnost uporabnika med delom s strojem.

Po zagonu in pred uporabo stroja obvezno opravite spodaj opisani varnostni preizkus.

Če stroj ne deluje tako, kot je opisano, ga NE uporabljajte. Odpeljite ga na popravilo v pooblaščen servis.



Preizkus snežnega polža

1. Motor naj deluje.
2. Potisnite ročico polža navzdol in polž se mora zavrteti.
3. Sprostite ročico polža in polž se mora v 5 sekundah ustaviť.

Preizkus pogona

1. Motor naj deluje, prestavna ročica naj bo v prvi prestavi oziroma nastavljena na nizko hitrost.
2. Potisnite ročico pogona navzdol in stroj se mora premakniti.
3. Sprostite ročico pogona in stroj se mora ustaviť.

5.7 ZASTAVENIE

1. Uvoľnite obe spojkové páky. Poznámka, Ak sa snehová fréza naďalej točí – pozri NASTAVOVANIE OVLÁDACÍCH LANIEK.
2. Zatlačte škrtiacu klapku do voľnobežnej polohy . Nechajte motor bežať niekoľko minút na voľnobehu, aby sa roztopil sneh.
- 3a. Frézy bez elektrického štartéra:
Pri bežiacom motore potiahnite niekoľkokrát štartovaciu rukoväť, aby štartovacie zariadenie nezamrzlo. Nezvyčajné drnčanie. Nepoškodzuje to motor.
- 3b. Frézy s elektrickým štartérom:
Pri bežiacom motore nechajte niekoľko sekúnd štartovacie tlačidlo stlačené, aby sa predišlo zmrazeniu štartéra (pozri hore – pripojovací elektrický kábel). Nezvyčajné drnčanie. Nepoškodzuje to motor.
4. Zatlačte škrtiacu klapku do polohy .
5. Zatvorte palivový ventil (6 na obr. 1).
6. Vyberte kľúč zapalovania. Kľúčom neatáčajte!

 Ak frézu nechávate bez dozoru, zastavte motor a vyberte kľúč zapalovania.

5.8 ŠTARTOVANIE

1. Naštartujte motor ako sa popisuje hore. Nechajte motor niekoľko minút bežať, aby sa pred použitím rozohrial.
2. Nastavte usmerňovač komína.
3. Otočte nastavovaciu páku a nastavte usmerňovač tak, aby sa sneh vyhadzoval po vetre.

 **Manuálne modely; Radiaca páka sa nesmie presúvať, ak je stlačená páka hnacej spojky.**

4. Prestavte radiacu/rýchlostnú páku do vhodnej polohy.
5. Stlačte nadol páku spojky závitovky (16 na obr. 1), aby sa aktivovala závitovka a vyhadzovací ventilátor.

 **Pozor na otáčajúcu sa závitovku. Nepribližujte sa rukami, nohami, vlasmi a voľnými časťami odevu k pohyblivým častiam stroja.**

6. Stlačte nadol páku spojky závitovky (20 na obr. 1). Snehová fréza sa teraz pohybuje dopredu alebo dozadu v závislosti od zaradenej rýchlosti.
7. Ovládanie jednou rukou.

 **Nikdy neprestavujte rýchlostnú páku keď je aktivované jednoručné ovládanie alebo páka pohonu. Spôsobí to závažné poškodenie trecieho kolesa.**

5.9 TIPY NA JAZDU

1. Motor musí vždy bežať na plnú alebo takmer plnú škrtiacu klapku.

 **Počas chodu motora je tlmíč a jeho okolie veľmi horúce. Riziko popálenia.**

2. Rýchlosť vždy prispôbujte snehovým podmienkam. Rýchlosť regulujte radiacou pákou, nie škrtiacou klapkou.
3. Sneh sa efektívnejšie odstraňuje bezprostredne potom, ako napadne.
4. Sneh vyhadzujte podľa možnosti vždy po vetre.
5. Pätky nastavte skrutkami (13 na obr. 1) podľa stavu podkladu:
 - Na rovnom podklade, napr. asfalt, by pätky mali byť 3 mm pod škrabacím nožom.
 - Na nerovnom podklade, napr. štrkové cestičky, by pätky mali byť 30 mm pod škrabacím nožom.

 **Pätky nastavujte vždy tak, aby snehová fréza ne-naberala štrk a kamene. Ak by sa vyhadzovali vysokou rýchlosťou, hrozí riziko úrazu.**



Dbajte, aby pätky boli nastavené rovnako na oboch stranách.

6. Rýchlosť regulujte tak, aby sa sneh vyhadzoval rovnomerným prúdom.

 **Ak v komíne sneh zastaví???, nepokúšajte sa odstrániť ho predtým, ako:**

- Uvoľníte obe spojkové páky.
 - Zastavenie motora.
 - Vyberte kľúč zapalovania.
 - Odpojte kábel od zapalovacej sviečky.
 - Nedávajte ruku do komína ani do závitovky.
- Používajte dodávaný nástroj na čistenie komína.**

5.10 PO POUŽITÍ

1. Skontrolujte, či žiadne diely nie sú uvoľnené alebo poškodené. V prípade potreby poškodené diely vymeňte.
 2. Zatiahnite uvoľnené skrutky a matice.
 3. Kefou odstráňte z frézy všetok sneh.
 4. Niekoľkokrát pohybujte každým ovládacím prvkom dozadu a dopredu.
 5. Sýtič prestavte do polohy .
 6. Odpojenie štartovacieho kábla od zapalovacej sviečky.
-  **Frézu neprikrývajte, zakiaľ je motor a tlmíč ešte horúci.**

6 ÚDRŽBA

6.1 HARMONOGRAM ÚDRŽBY

Servisná operácia	Frekvencia	Typ	Par.
Bezpečnostná skúška	Pri každom štarte		5.6
Výmena motorového oleja	Po 2 hodinách a neskôr po každých 50 hodinách.	SAE 5W30 - 10W40	6.2
Hnacie remene, kontrola	Po 2 hodinách a neskôr každý rok.		7.4 7.5 7.6
Hriadeľ závitovky, namazať	10 hodín	Lítiový mazací tuk	6.6.2
Mechanizmus otáčania komína, namažte a skontrolujte	10 hodín	olej 10W	6.6.4
Usmerňovač, namazať	10 hodín	olej 10W	-
Lanká, namazať	10 hodín	olej 10W	6.6
Tiahla, namazať	10 hodín	olej 10W	6.6
Tlak v pneumatikách, skontrolovať	50 hodín		6.4
Pastorok závitovky, skontrolovať	50 hodín	Zimný prevodový olej do závitovky určený pre náročné prevádzkové podmienky	6.6.3
Skontrolovať/vyčistiť zapalovaciu sviečku	100 hodín	RC124YC	6.3

6.2 VÝMENA OLEJA

Olej vymeňte po prvý raz po 2 hodinách prevádzky a neskôr po každých 50 hodinách prevádzky alebo raz za sezónu. Olej vymieňajte, keď je motor horúci.



Motorový olej môže byť veľmi horúci, ak sa vypustí ihneď po zastavení motora. Preto pred vypustením oleja nechajte motor niekoľko minút vychladnúť.

1. Snehovú frézu mierne nakloňte doprava, aby bola vypúšťacia zátka (14 na obr. 1) v najnižšom bode motora.
2. Vyskrutkujte vypúšťaciu zátka oleja.
3. Nechajte olej stiecť do nádoby.
4. Zaskrutkujte vypúšťaciu zátka oleja späť.
5. Naplňte novým olejom: Typ a množstvo nájdete hore v časti PRED ŠTARTOVANÍM.

6.3 ZAPALOVACIA SVIEČKA

Zapalovaciu sviečku skontrolujte raz za rok alebo po každých sto hodinách používania.

Zapalovaciu sviečku vyčistíte alebo vymeňte, ak má opálené elektródy. Výrobca motora odporúča: RC124YC alebo jej ekvivalent.

Správna vzdialenosť kontaktov zapalovacej sviečky: 0,7 - 0,8 mm.

Zapalovacia sviečka sa nachádza pod ochranným panelom na obr. 9.

6.4 TLAK V PNEUMATIKÁCH

Na dosiahnutie najlepšieho výkonu musí tlak vzduchu byť v oboch pneumatikách rovnaký. Skontrolujte, či sú na ventiloch kryt, aby sa predišlo preniknutiu nečistôt do drieku ventilu pri hustení pneumatík. Odporúčané tlaky vzduchu sú uvedené v tabuľke dolu.

Stroj	Tlak
1371 PRO	1,0 baru
5381 PRO	1,0 baru

6.5 KARBURÁTOR

Karburátor je nastavený z výroby. Ak je potrebné nastavenie, obráťte sa na autorizované servisné stredisko.

6.6 MAZANIE



Žiadny servis sa nesmie vykonávať skôr, ako:
 - Motor je zastavený.
 - Kľúč zapalovania bol vybraný.
 - Kábel bol odpojený od zapalovacej sviečky.

Ak sa v pokynoch uvádza, že fréza sa musí zdvihnúť vpredu a oprieť na kryt závitovky, benzínová nádrž musí byť vyprázdnená.



Benzínovú nádrž vyprázdňujte vonku, po vychladnutí motora. Nefajčite. Benzín vylievajte do nádoby určenej na benzín.

6.6.1 Vyhadzovač

Namažte prírubu vyhadzovača a pastorok závitovky nastavovacej páky po každých 10 hodinách použitia a pred dlhodobým uskladnením.

6.6.2 Hriadeľ závitovky

Mazacím lisom premažte tlakové maznice hriadeľa závitovky po každých 10 hodinách používania (obr. 10). Hriadeľ premažte pri každej výmene poistných skrutiek.

V prípade dlhodobého uskladnenia skrutky vyberte. Pred spätným zaskrutkovaním skrutiek závitovku premažte mazacím lisom a voľne ju otáčajte na hriadeľ.

6.6.3 Pastorok závitovky (S na obr. 10)

Pastorok závitovky je naplnený osobitným mazivom z výroby. Doplňovanie maziva spravidla nebýva potrebné.

Zátka raz do roka povoľte a skontrolujte, či pastorok závitovky obsahuje mazivo (obr. 10).

Ak unikne alebo v prípade opravy sa musí doplniť mazivo. Pastorok závitovky obsahuje najviac 92 gramov maziva.

Používajte mazací tuk Benalene #900 alebo podobný.

6.6.4 Mechanizmus otáčania komína

Pozri obr. 21.

Demontujte kryt.

Ak je ovládanie komína sťažené, namažte najprv prevody (A). Ak je ovládanie aj naďalej sťažené, podľa potreby postupujte podľa jedného alebo oboch nasledujúcich pokynov:

- Povoľte skrutky pridržiavajúce komín o 1/4 otáčky.
- Povoľte matice (B) a nastavte sieťovinu medzi prevodmi motora a prevodmi komína. Po dokončení nastavovania utiahnite matice.

7 SERVIS A OPRAVY



Žiadny servis sa nesmie vykonávať skôr, ako:

- Motor je zastavený.
- Kľúč zapalovania bol vybraný.
- Štartovací kábel bol odpojený od zapalovacej sviečky.

Ak sa v pokynoch uvádza, že fréza sa musí zdvihnúť vpredu a oprieť na kryt závitovky, benzínová nádrž musí byť vyprázdnená.



Benzínovú nádrž vyprázdňujte vonku, po vychladnutí motora. Nefajčite. Benzín vylievajte do nádoby určenej na benzín.

7.1 RIEŠENIE PROBLÉMOV

Problém	Možná príčina	Spôsob odstránenia
Motor sa ne-našartuje.	Motor je presýtený.	Opakované pokusy o naštartovanie na plnú škrtiacu klapku so sýtičiom na OFF
	Voda v palive alebo v starom palive.	Vypustite nádrž a naplňte novým palivom.
	Iné.	Starostlivo skontrolujte štartovací postup podľa tohto návodu.
Motor štartuje ťažko alebo zle beží.	Chybná zapalovacia sviečka.	Zapalovaciu sviečku namontujte späť.
	Upchané vetranie viečka palivového hrdla.	Uvoľnite vetranie.
Závitovka sa netočí.	Zadieranie o cudzí predmet.	Závitovku vyčistite dodávanou paličkou.
	Prestrihnutý poistný kolík.	Vymeňte prestrihnutý poistný kolík.
	Preklzavanie hnacieho remeňa závitovky.	Nastavte remeň a lanko.
	Poškodenie hnacieho remeňa závitovky.	Vymeňte remeň.
Po uvoľnení páky sa závitovka nezastaví.	Hnací remeň závitovky je zle nastavený.	Nastavte remeň.
	Vedenie pohonu závitovky je zle nastavené.	Nastavte vedenie.
Snehová fréza sa stáča na jednu stranu.	Rozdielny tlak v pneumatikách.	Upravte tlak v pneumatikách
	Pohon iba na jedno koleso.	Skontrolujte zámky kolies.
	Rozdielne nastavené pätky.	Nastavte škrabací nôž a pätky.
	Škrabací nôž je šikmo nastavený.	Nastavte škrabací nôž a pätky.

7.2 NASTAVENIE ŠKRABACIEHO NOŽA A PÄTIEK

Škrabací nôž a pätky sa po dlhšom používaní opotrebojú. Škrabací nôž nastavte tak (vždy spolu s pätkami), aby bol v požadovanej vzdialenosti nad zemou.

Škrabací nôž a pätky sa dajú obrátiť a používať z oboch strán. Pozri „5.9“.

7.3 VŠEOBECNÉ INFORMÁCIE O REMEŇOCH

Hnacie remene sa musia skontrolovať (a v prípade potreby nastaviť) po prvý raz po 2 – 4 hodinách používania a potom v polovici každej sezóny. Neskôr sa musia kontrolovať dvakrát do roka.

Remene sú osobitne navrhnuté pre túto frézu. Musia byť nahradené za nové originálne remene od maloobchodného predajcu alebo z autorizovaného servisného strediska.

Po nastavení alebo výmene remeňov sa musia nastaviť aj ovládacie lanká (pozri dolu).

7.4 REMEŇ ZÁVITOVKY

7.4.1 Kontrola a nastavenie remeňa závitovky

Pozri obr. 17, 18

1. Vyberte kľúč zapalovania.
2. Vyberte ochranný kryt remeňa (1) povolením skrutiek (2). Pozri obr. 16.
3. Povoľte napínicu kladku (B) a presuňte ju o 3 mm smerom k remeňu.
4. Zatiahnite maticu napínacej kladky.
5. Napnutie remeňa skontrolujte stlačením spojovej páky závitovky. Pri stlačení prstom by sa remeň mal prehnúť o 12 - 13 mm bez väčšieho úsilia (obr. 19).
6. Ak je potrebné ďalšie nastavenie, zopakujte hore uvedené postup.
7. Znova zmontujte chránič remeňa. Pozri obr. 16.

7.4.2 Nastavenie vedenia remeňa závitovky

Pozri obr. 17, 18

1. Vyberte kľúč zapalovania.
2. Vyberte ochranný kryt remeňa (1) povolením skrutiek (2). Pozri obr. 16.
3. Aktivujte páku spojky závitovky (20) na obr. 1.
4. Skontrolujte vzdialenosť medzi vedením remeňa a remeňom. Pozri obr. 18 v závislosti od vzdialenosti.
5. Ak je potrebné nastavenie, povoľte skrutku vedenia remeňa a nastavte správnu vzdialenosť.
6. Starostlivo zatiahnite skrutku.
7. Znova zmontujte chránič remeňa.

7.5 REMEŇ POHONU

Remeň má odpruženú napínicu kladku. Nastavovanie spravidla nebýva potrebné. Ak remeň preklzáva, vymeňte ho.

7.6 NASTAVENIE OVLÁDACÍCH LANIEK

Po nastavení alebo výmene remeňov sa musia skontrolovať / nastaviť aj ovládacie lanká (pozri dolu).

7.6.1 Nastavenie ovládacieho lanka závitovky

1. Vyberte kľúč zapalovania.
2. Demontujte kryt remeňa (1) povolením skrutky (2). Pozri obr. 16.
3. Pohnite pákou pohonu závitovky a pozorujte napínicu kladku. Keď je závitovka páky v polovici svojej dráhy pohybu proti rukoväti, pohyb remenice sa musí zastaviť oproti remeňu (remenica sa môže pohnúť o niekoľko milimetrov počas druhej polovice pohybu páky). Pozri obr. 13.

4. V prípade potreby uvoľnite háčik pružiny a nastavte drôt na skrutku, pripevnenú k pružine. Pozri obr. 11.
5. Znova zmontujte všetky diely v obrátenom poradí.

7.6.2 Nastavovanie lanka pohonu

Pozri „7.5“.

7.7 VÝMENA POISTNÝCH SKRUTIEK (R NA OBR. 10)

Závitovka je pripevnená k hriadeľu osobitnými skrutkami navrhnutými tak, aby boli prestrihnuté v prípade, ak sa niečo zadrie v kryte závitovky.



Vždy používajte originálne náhradné dielce. Iné typy skrutiek by mohli spôsobiť závažné poškodenie frézy.

1. Zastavte motor.
2. Odpojte zapalovací kábel od zapalovacej sviečky.
3. Dbajte, všetky sa rotujúce diely zastavili.
4. Odstráňte predmet, ktorý sa zadrel v závitovke.
5. Namažte hriadeľ závitovky (pozri hore).
6. Vzájomne vyrovnajte otvory na hriadeľi a na závitovke.
7. Vyberte časti prestrihnutej skrutky.
8. Namontujte novú originálnu prestrihovaciu skrutku.

7.8 ŽIAROVKA ČELNÉHO SVETLOMETU



Môže sa používať výhradne originálna náhradná žiarovka 27 W. Žiarovky s vyšším výkonom by poškodili čelný svetlomet.

Žiarovka je do čelného svetlometu namontovaná pomocou bajonetovej objímky. Pozri obr. 14. Pri výmene žiarovky postupujte takto:

1. Otočte žiarovku o 30° proti smeru hodinových ručičiek a vytiahnite ju von.
2. Uvoľnite plastové uzávery z oboch strán žiarovky a pripojovací kábel odpojte ťahaním od žiarovky.
3. Žiarovka sa montuje v obrátenom poradí.

8 SKLADOVANIE



Snehovú frézu nikdy neuskładňujte s benzínom v nádrži v uzavretých priestoroch s nedostatočným vetraním. Benzínové výpary by sa mohli zapáliť od otvoreného plameňa, iskier, cigariet a pod.

Ak sa snehová fréza má uskladniť na viac ako 30 dní, odporúčame nasledujúce opatrenia:

1. Vyprázdňte benzínovú nádrž.



Benzínovú nádrž vyprázdňujte vonku, po vychladnutí motora. Nefajčite. Benzín vyliievajte do nádoby určenej na benzín.

2. Naštartujte motor a nechajte ho bežať, až kým sa nespotrebuje všetko palivo.
3. Vymeňte motorový olej, ak ste to neurobili 3 mesiace.
4. Vyberte zapalovaciu sviečku a nalejte trocha motorového oleja (pribl. 30 ml) do otvoru. Niekoľkokrát pretočte motor. Zapalovaciu sviečku zaskrutkujte späť.
5. Dôkladne vyčistite celú snehovú frézu.
6. Namažte všetky diely, ako je zobrazené hore v časti MAZANIE.
7. Skontrolujte, či snehová fréza nie je poškodená. V prípade potreby ju opravte.
8. Renovujte všetky poškodenia laku.

9. Chráňte kovové povrchy pred hrdzou.
10. Snehovú frézu uskladňujte podľa možnosti vo vnútorných priestoroch.

9 AK SA NIEČO POKAZÍ

Opravy a záručný servis zabezpečujú autorizované servisné dielne. Vždy používajte originálne náhradné dielce.

Vykonávate drobné opravy svojpomocne? Vždy používajte originálne náhradné dielce. Dokonale sadnú a veľmi vám uľahčia prácu.

Náhradné dielce získate od nášho maloobchodného predajcu a od servisného strediska.

Pri objednávaní náhradných dielcov: Uveďte model, rok zakúpenia, model motora a typové číslo.

10 PODMIENKY PREDAJA

Poskytujeme úplnú záruku na výrobné chyby a chyby materiálu. Používateľ musí dôsledne dodržiavať pokyny uvedené v sprievodnej dokumentácii.

Výnimky:

Záruka sa nevzťahuje na poškodenia spôsobené:

- Nedbalosťou používateľa, ktorý sa neoboznámil so sprievodnou dokumentáciou
- Lajdáctvom
- Nesprávnym a nedovoleným použitím alebo montážou
- Použitím iných ako originálnych náhradných dielcov
- Použitím príslušenstva, ktoré nedodala alebo neschválila spoločnosť GGP

Záruka sa nevzťahuje ani na:

- Dielce podliehajúce rýchlemu opotrebeniu ako sú remene pohonu, závitovky, čelné svetlomety, kolesá, poistné skrutky a drôty
- Normálne opotrebenie
- Motory. Na tie sa vzťahuje záruka výrobcu motora, ktorá má osobitné podmienky a dojednania.

Práva kupujúceho chránia vnútroštátne zákony každej konkrétnej krajiny. Práva, na ktoré má kupujúci nárok na základe týchto zákonov nie sú touto zárukou obmedzené.

1 SÜMBOLID

Masinal on nähtaval järgmised sümbolid. Need tulevad kasutajale meelde, millist hooldust ja tähelepanu tuleb kasutuse ajal rakendada.

Sümbolite tähendus on järgmine:

	Hoiatus!
	Enne masina kasutamist tutvuge omaniku käsiraamatauga.
	Oht – pöörlev etteanne.
	Oht – pöörlev tiivik.
	Hoidke käed ja jalad pöörlevatest osadest eemal.
	Veenduge, et juuresolevad isikud on masinast ohutul kaugusel.
	Ärge kunagi suunake väljalaskerenni kõrvalseisvate isikute poole.
	Enne töö alustamist masinaga eemaldage süütevõti.
	Põletusohu.
	Kasutage kuulmiskaitset.
	Mürgiste aurude oht.
	Tuleoht.

2 OHUTUSJUHISED

2.1 ÜLDINFO

- Palun lugege käesolevaid juhiseid hoolikalt. Õppige ära masina kõik juhtimiseadised ja nende kasutamine.
- Ärge kunagi lubage lumepuhurit kasutada lastel või isikutel, kes ei ole käesolevate juhistega tutvunud. Kohalikud seadused võivad kehtestada piiranguid seoses kasutaja vanusega.
- Ärge kunagi kasutage masinat, kui keegi on läheduses, eriti lapsed või loomad.
- Kasutaja vastutab teistele inimestele või nende varale põhjustatud võimaliku kahju eest.
- Vaadake, et te ei komista ega kuku, eriti masina ümberpööramisel.
- Ärge kunagi kasutage lumepuhurit alkoholi või ravimite mõju all või kui olete väsinud või haige.

2.2 ETTEVALMISTUS

- Kontrollige puhastatava ala ja eemaldage kõik lahtised või kõrvalised objektid.
- Enne mootori käivitamist lülitage välja kõik kontrollseadised.
- Ärge kasutage lumepuhurit, kui te pole vastavalt riides. Kandke jalanõusid, mis haakuvad libedal pinnal.

- Hoiatus – bensiin on kergestisüttiv.
 - a. Hoidke bensiini alati selleks mõeldud konteinerites.
 - b. Valage või lisage bensiin paaki üksnes väljas ja ärge kunagi suitsetage bensiini valamise või lisamise ajal.
 - c. Enne mootori käivitamist täitke paak bensiiniga. Ärge kunagi eemaldage täitekorki ega valage bensiini, kui mootor töötab või on veel soe.
 - d. Kruvige täitekork korralikult kinni ja pühkige välja-voolanud bensiin ära.
- Reguleerige etteande kinnituskoha kõrgust kindlustamaks, et see on kruusateest kõrgemal.
- Ärge kunagi tehke mingil juhul mis tahes muudatusi, kui mootor töötab (v.a siis, kui juhistes on teisiti määratud).
- Enne kasutamist laske lumepuhuril välitemperatuuriga kohaneda.
- Kasutuse, hoolduse ja tehnohoolduse ajal kasutage alati kaitseprille või visiiri.

2.3 KASUTAMINE

- Hoidke käed ja jalad pöörlevatest osadest eemal. Vältige alati väljalaskerenni ava.
- Lumepuhurit võib kasutada ainult lume koristamiseks.
- Kruusateede, kõnniteede ja maanteed ületamisel või nendel sõites olge alati ettevaatlik. Teadvustage varjatud ohte ja jälgige liiklust.
- Ärge kunagi suunake väljalaskerenni üldkasutatava tee või liikluse suunas.
- Juhul kui lumepuhur pörkab vastu tundmatut objekti, peatage mootor, ühendage süüteküünlajuhe lahti ja uurige hoolikalt, kas masinal on kahjustusi. Enne masina uuesti kasutamist parandage kahjustus.
- Juhul kui masin hakkab tavapäratult vibreerima, peatage mootor ja tuvastage selle põhjus. Vibratsioon näitab tavaliselt, et midagi on valesti.
- Peatage mootor ja ühendage süüteküünla juhe lahti:
 - a. kui masin liigub juhtimiskohalt eemale;
 - b. kui etteande kinnituskohast või väljalaskerenn on ummistunud ja vajab puhastamist;
 - c. enne paranduste või muudatuste tegemist.
- Veenduge alati, et pöörlevad osad on seiskunud ja kõik juhtimiseadised on enne puhastust, remonti või ülevaatuslahti ühendatud.
- Enne masina valveta jätmist ühendage kõik juhtimiseadised lahti, lülitage neutraalasendisse, peatage mootor ja eemaldage süütevõti.
- Ärge kunagi laske mootoril siseruumides töötada, v.a masinat hoiustuskohast viies ja sealt tuues. Sellisel juhul vaadake, et hoiuruumi uks oleks lahti. Heitgaasid on mürgised.
- Ärge kunagi sõitke üle kallaku. Liikuge ülalt alla ja alt ülesse. Olge ettevaatlik kallakul suunda muutes. Vältige järske kallakuid.
- Ärge kunagi kasutage masinat ilma piisava kaitseta või ilma ohutusseadisteta.
- Olemasolevaid ohutusseadiseid ei tohi lahti ühendada või eemaldada.
- Ärge muutke mootori reguleeriseadiseid ja ärge kiirendage mootorit ülemäära. Tervisekahjustuste tekkimise võimalus suureneb, kui mootor töötab suurte pööretega.
- Ärge kunagi kasutage lumepuhurit piirdeadade, autode, akna-ruutude, kallakute jne läheduses ilma väljalaskerenni deflektori korrektse seadistusega.

- Hoidke lapsed alati puhastatavast alast eemal. Andke lapsed teise täiskasvanu järelevalve alla.
- Ärge koormake masinat üle liiga kiiresti sõites.
- Olge ümberpöörämisel ettevaatlik. Enne ümberpöörämist ja selle ajal vaadake selja taha, veendumaks takistuste puudumises.
- Ärge kunagi suunake väljalaskerenni kõrvalseisvate isikute poole. Ärge lubage kellelgi masina ees seista.
- Ühendage etteanne lahti, kui lumepuhurit transportitakse või seda ei kasutata. Transportimisel ärge sõitke libedal pinnal liiga kiiresti.
- Kasutage üksnes lisatarvikuid, mis on masina tootja poolt heaks kiidetud.
- Ärge kunagi kasutage lumepuhurit halva nähtavuse või ebapiisava valgustuse korral.
- Veenduge alati, et teil on hea tasakaal ja te hoiate käepidemest kõvasti kinni.
- Ärge puutuge mootoriosi, kuna need kuumenevad kasutuse ajal. Põletusohu.

2.4 HOOLDUS JA HOIUSTAMINE

- Pingutage kõik mutrid ja kruvid, et masin oleks ohutus töökorras. Kontrollige regulaarselt tihtve.
- Kasutage alati originaalosi. Mitteoriginaalosate kasutamisega võib kaasneda vigastuste oht, isegi siis, kui need sobivad masinaga.
- Ärge kunagi hoiustage masinat koos bensiini täis paagiga majades, kus bensiiniaurud võivad kokku puutuda lahtise tule või sädemetega.
- Enne masina hoiustamist laske mootoril jahtuda.
- Enne pikaajast hoiustamist vaadake soovituslikke juhiseid.
- Asendage kahjustatud hoiatus- ja juhiskleebised.
- Pärast kasutust laske mootoril paar minutit koos ühendatud etteandega töötada. See takistab etteande jäigaks külmumist.

3 MONTEERIMINE

NB: Juhised paremale ja vasakule poole on mõeldud lumepuhuri kasutaja positsioonilt.

3.1 SISU – VÄLINE PAKEND

Pakendi sisu:

- üks lumepuhur
- üks käigukang
- üks väljalaskerenn
- üks komplekt kasutusjuhendeid
- üks monteerimiskomplekt

Lisaks kuuluvad tarnekomplekti:

- renni puhastusseade (10, vt jn 1)
- Hangelõikurid (23, vt jn 1)
- lisatihvid varuosadeks

3.2 LAHTIPAKKIMINE

1. Eemaldage pakist kõik lahtised esemed.
2. Lõigake kasti neli nurka lahti ja laotage küljed laiali.
3. Kruvige lahti kruvid (B), mis kinnitavad klotse sängmaterjali külge. Vt joonis 1 (ainult mõned mudelid).

3.3 KÄEPIDE, VT JN 2

1. Keerake ülemistes avades olevad kinnitusmutrid lahti, kuid ärge eemaldage neid.
2. Lükake käepideme ülemine osa välja. NB! Vaadake, et juhttrossid omavahel ei keerduks.
3. Lükake kruvid väljastpoolt alumistesse avadesse ja paigaldage järgmised osad:
A kruvid
D lukustusmutter.
4. Keerake neli mutrit kinni.

3.4 LUME VÄLJALASKERENN, VT JN 3

1. Asetage väljalaskerenn (E) äärikule.
2. Paigaldage kolm ümarpeaga polti (F) kahe kruviga.
3. Keerake korralikult kinni.
4. Reguleerige väljalaskerenni pööravat mehhanismi. Vt 6.6.4.
5. Vt joonis 4.

3.5 KÄIGUKANG, VT JOONIS 5

1. Ühendage ülemine ja alumine käigukang kahe kruvi, kahe seibi ja kahe mutriga.
2. Reguleerige kangid maksimumpikkuse peale.
3. Keerake mutrid kinni.

3.6 KONTROLLJUHTMETE ÜLEVAATUS

Enne lumepuhuri esmakordset kasutust võivad kontrolljuhtmed reguleerimist vajada.

Vt KONTROLLJUHTMETE REGULEERIMINE allpool

3.7 REHVIRÕHK

Kontrollige rehvides olevat õhurõhku. Vt 6.4

4 JUHTIMISSEADISED



Mootor on varustatud kaitsevõrega. Mootorit ei tohi käivitada ilma kaitsevõreta või vigase kaitsevõrega.

Vt jn 1.

4.1 4.1 SEGUKLAPP (2)

Muudab mootori pöörlemisagedust. Seguklapil on kolm asendit:



1. täisgaas



2. tühikäik



3. seiskamisasend – mootori stüde on välja lülitatud

4.2 ÕHUKLAPP (5)

Kasutatakse mootori külmkäivitamisel: Õhuklapil on kaks asendit:



1. Õhuklapp on lahti



2. Õhuklapp on kinni (külmkäivitamisel)

4.3 SÜTIK (4)

Kummist sütikunupu aktiveerimisel pritsitakse kütust karburaatori sissevoolutorusse, et lihtsustada mootori külmkäivitamist.

4.4 SÜÜTEVÕTI (3)

Süütevõti peab olema tervenisti sisestatud. Vastasel juhul mootor ei käivitu. Ärge keerake võtit!



1. Võti tervenisti sisestatud – mootor käivitub.
2. Võti välja tõmmatud – mootor ei käivitu.

4.5 KÄIVITUSKÄEPIDE (1)

Manuaalne nõrstarter tagasikerimisega.

4.6 MÕÕTEVARRAS (8)

Mootori õlitamise kontrollimiseks ja õliga täitmiseks. Mõõtevardal on kaks taseme märgistust: FULL = maksimaalne õlitase; ADD = minimaalne õlitase

4.7 TÄITEKORK / KÜTUSETASEME NÄIDIK (7)

Bensiiniga täitmiseks.

4.8 KÜTUSEKRAAN (J)

Kütusekraan suunab kütuse karburaatorisse. Kütusekraan peab alati suletud olema, kui masinat ei kasutata.



1. Paremale - lahti.
2. Allapoole - suletud.

4.9 ÕLI TÜHJENDUSKORK (14)

Vana mootoriõli tühjendamiseks õlivahetuse ajal.

4.10 KÄIVITUSNUPP – ELEKTRIKÄIVITUS (11)

Aktiveerib elektrikäivitusega mootori.

4.11 ELEKTRIJUHE – ELEKTRIKÄIVITUS (12)

Varustab käivitusmootorit energiaga. Ühendage juhe maandusega ühenduskaabli abil 220/230 V maandusega pistikupesasse. Mõistlik oleks kasutada maauhendusega katkestit.

4.12 SÜÜTEKÜÜNLA KAITSE (22)

Kaitset saab lihtsalt käega eemaldada. Süüteküünal asub kaitse all.

4.13 KÄIGUKANG (17)

Masinal on kiiruse reguleerimiseks 6 edaspidist ja 2 tagurpidi käiku.

Käigukangi ei tohi liigutada, kui juhtimise sidurikang on alla surutud.

4.14 SIDURIKANG – JUHTIMINE (20)

Ühendab rattad, kui käik on sisse lülitatud ja kang käepideme poole lükatud.

Asub käepideme vasakul poolel.

4.15 SIDURIKANG – ETTEANNE (16)

Ühendab etteande ja tiiviku, kui kang on lükatud alla käepideme poole.

Asub käepideme paremal poolel.

4.16 UNIVERSAALNE JUHTHOOB

Masin on varustatud universaalse juhthoovaga, mis tähendab, et juhtimise sidurikangiga saab lukustada tigutranspordööri sidurikangi rakendatud asendisse. Toimige järgnevalt.

1. Käivitage mootor.
2. Vajutage tigutranspordööri sidurikangi ja juhtimise sidurikangi.
3. Laske tigutranspordööri sidurikang lahti ja see jääb rakendatud asendisse.

4.17 RENNI DEFLEKTORI HOOB (18)

Juhtpaneelil asuv hoob renni deflektori (9) reguleerimiseks.



1. Eesmine asend – heitmiskaugus pikeneb.
2. Tagumine asend – heitmiskaugus lüheneb.

4.18 KLOTSID (13)

Kasutatakse etteande korpuse kõrguse määramiseks maa kohal.

4.19 RENNI DEFLEKTOR (9)

Renni reflektori reguleerimiseks kasutage hooba (18) ja määrake heitmiskaugus.

4.20 KÄEPIDEME KÜTE (21)

Masina käepideme on varustatud elektrikuttega. Kütte sisselülitamiseks seadke lüliti soovitud asendisse:



Paremale – täisküte.

Keskasend – küte on välja lülitatud.

Vasakule – nõrk küte.

Kütet on võimalik sisse lülitada ainult siis, kui mootor töötab.

4.21 ESILATERN (15)

Kui mootor töötab, on esilatern alati sisse lülitatud.

4.22 RENNI PUHASTUSSEADE (10)

Renni puhastusseade asub etteande korpuse peal hoidikus. Väljalaskerenni ja etteande puhastamisel tuleb alati kasutada renni puhastusseadet.



Enne renni puhastamist peatage alati mootor.



Ärge kunagi puhastage lume väljalaskerenni käega. Tõsiste vigastuste oht.



Kasutage kaasasolevat renni puhastusseadet.

4.23 REGULEERLÜLITI (19)

Muudab väljapaisatava lume suunda.



Vasakule – väljalaskerenn on pööratud vasakule

Paremale – väljalaskerenn on pööratud paremale

4.24 VEOJÕU JUHTIMINE (24)

Veojõu juhtimine lihtsustab pööramist. Veojõu juhtimise rakendamisel vabastatakse vasak veoratas, samal ajal veab parem ratas edasi.

Märkus. Rakendage hoob enne pööramise alustamist. Raske koormusega on hooba raskem rakendada.

4.25 HANGELÕIKURID (23)

Hangelõikurid võimaldavad koristada lund ka tingimustes, kui lumetase on teokorpusest kõrgemal. Paigaldage hangelõikurite (15:T) servad teokorpuses olevast avast läbi ja kinnitage tiibmutriga (15:U).

5 LUMEPUHURI KASUTAMINE

5.1 ÜLDINFO

Ärge käivitage mootorit enne, kui „MONTEERIMISE” peatükis toodud toimingud on teostatud.



Ärge kasutage lumepuhurit enne, kui olete käesolevad juhised läbi lugenud ja neist aru saanud. Sama kehtib ka lumepuhuril ning käesolevates juhistes olevate hoiatus- ja juhiskleebiste kohta.



Kasutuse, hoolduse ja tehnohoolduse ajal kasutage alati kaitseprille või visiiri.

5.2 ENNE KÄIVITAMIST

Mõned lumepuhurid tarnitakse ilma mootoriõlita. Enne kasutamist täitke mootor õliga. Õli tarnitakse eraldi pudelis.



Ärge käivitage mootorit enne, kui see on õliga täidetud. Mootori käivitamine, milles ei ole õli, võib mootorit tõsiselt kahjustada.

1. Asetage masin tasasele pinnale.
2. Keerake õlimõõtevarras lahti ja täitke paak õliga kuni tähiseni FULL (jn 7).
3. Kasutage kvaliteetset õli märgistusega A.P.I service SF, SG või SH.
Kasutage õli SAE 5W-30 või 10W-40.
4. Karteri maht: 0,8 liitrit.

Enne masina kasutamist kontrollige alati õli taset. Kontrollimise ajal peab lumepuhur seisma tasasel pinnal.

5.3 TÄITKE BENSIINIPAAK

Kasutage alati pliivaba bensiini. Õliga segatud kahetaktiilist bensiini ei tohi kasutada.

NB! Pidage meeles, et tavaline pliivaba bensiin on kergriiknev kaup; ärge ostke rohkem bensiini, kui kasutatakse ära 30 päeva jooksul.

Kasutada võib keskkonnasäästlikku bensiini, nt alkülaatbensiini. Selle bensiinitüübi koostis on inimestele ja loomadele vähem kahjulik.



Bensiin on kergesti süttiv. Hoidke bensiini alati selleks mõeldud konteinerites.



Hoiustage bensiini jahedas, hea ventilatsiooniga kohas, kuid mitte majas. Hoiustage bensiini lastele kättesaamatus kohas.



Valage või lisage bensiini üksnes väljas ja ärge kunagi suitsetage bensiini valamise või lisamise ajal. Enne mootori käivitamist täitke masin kütusega. Ärge kunagi eemaldage täitekorki ega valage bensiini, kui mootor töötab või on veel soe.

Ärge täitke bensiinipaaki ääreni. Pärast täitmist keerake kork kõvasti kinni ja pühkige väljavoolanud bensiin ära.

5.4 MOOTORI KÄIVITAMINE (ILMA ELEKTRIKÄIVITUSETA)



Ärge puudutage mootori osi, kuna need muutuvad töötamise ajal väga kuumaks. Põletusohu.



Ärge kunagi käivitage masinat siseruumides. Heitgaasid sisaldavad süsinikmonooksiidi, mis on väga mürgine gaas.

1. Veenduge, et juhtimise ja etteande sidurikangid ei ole sisse lülitatud. Vt joonis 1.
2. Avage kütusekraan (6 joonisel 1).
3. Lükake drossel asendisse
3. Sisestage süütevõti. Veenduge, et see klõpsab kindlalt sisse. Ärge keerake võtit!
4. Pöörake õhuklapp asendisse . NB: Sooja mootori puhul pole õhuklappi vaja kasutada.
5. Vajutage 2 või 3 korda kummist sütikunuppu. Sütikunuppu (joonis 8) vajutades veenduge, et ava oleks kaetud. NB: Ärge kasutage seda funktsiooni, kui mootor on soe.
6. Tõmmake käivitusnööri nii palju kui võimalik. Käivitage mootor järsu tõmbega.
8. Pärast mootori käivitamist keerake õhuklappi vastupäeva, kuni see on täiesti lahti.

5.5 MOOTORI KÄIVITAMINE (ELEKTRIKÄIVITUSEGA)



Ärge puudutage mootori osi, kuna need muutuvad töötamise ajal väga kuumaks. Põletusohu.



Ärge kunagi käivitage masinat siseruumides. Heitgaasid sisaldavad süsinikmonooksiidi, mis on väga mürgine gaas.

1. Kinnitage ühendusjuhe maandusega ühenduskaabli külge. Seejärel ühendage ühenduskaabel 220/230 V maandusega pistikupesasse.
2. Veenduge, et juhtimise ja etteande sidurikangid ei ole sisse lülitatud. Vt. joonis 1.
3. Avage kütusekraan (6 joonisel 1).
4. Lükake drossel asendisse
5. Sisestage süütevõti. Veenduge, et see klõpsab kindlalt sisse. Ärge keerake võtit!
6. Pöörake õhuklapp asendisse . NB: Sooja mootori puhul pole õhuklappi vaja kasutada (joonis)
7. Vajutage 2 või 3 korda kummist sütikunuppu. Sütikunuppu (joonis 8) vajutades veenduge, et ava oleks kaetud. NB: Ärge kasutage seda funktsiooni, kui mootor on soe.
8. Mootori käivitamine:
 - a. käivitusmootori aktiveerimiseks vajutage käivitusnuppu.
 - b. pärast mootori käivitamist vabastage käivitusnupp ja avage aeglaselt õhuklapp, keerates õhuklappi hooba vastupäeva asendisse .

- c. kui mootor käivitub katkendlikult, sulgege koheselt õhuklapp ja avage see pikkamööda uuesti.
- d. kõigepealt eemaldage pikendusjuhe pistikupesast. Seejärel eemaldage pikendusjuhe mootori küljest.
- NB: Elektrikäivitusega mootoril on ülekoormuskaitse. Ülekuumenemise korral peatub mootor automaatselt. Mootor ei käivitu enne, kui on maha jahtunud, mis võtab aega umbes 5-10 minutit.

5.6 OHUTUSKONTROLL

Lumepuhur on varustatud mitme mehaanilise ohutussüsteemiga, mis on ette nähtud operaatori ohutuse tagamiseks seadme kasutamise ajal.

Pärast seadme käivitamist ja enne kasutamist viige kindlasti läbi allpool kirjeldatud ohutuskontroll.

Kui lumepuhur ei tööta nii, nagu kirjeldatud, siis **ÄRGE** kasutage seda. Sel juhul pöörduge volitatud töökoja poole, kus lumepuhur remonditakse.



Tiguajami kontroll

1. Mootor peab olema sisse lülitatud.
2. Vajutage tiguajami hoob alla ja ajam hakkab pöörlema.
3. Vabastage tiguajami hoob ja ajam jääb 5 sekundi jooksul seisma.

Sõidukontroll

1. Mootor peab olema sisse lülitatud ja käigukang peab olema 1. käigu asendis. Kiiruse valikuhoob peab olema väikesel kiirusel.
2. Vajutage sõiduhuob alla ja lumepuhur hakkab liikuma.
3. Sõiduhuova vabastamisel jääb lumepuhur seisma.

5.7 SEISKAMINE

1. Vabastage mõlemad sidurikangid. NB! Juhul kui lumepuhur jätkab pöörlemist – vt allpool JUHTTROSSIDE REGULERIMISE peatükki.
2. Lükake seguklapihoob neutraalasendisse . Laske mootoril paar minutit tühikäigul töötada, et lumi saaks ära sulada.
- 3a. Ilma elektrikäivitita masinad.
Kui mootor töötab, tõmmake paar korda käivituskäepidemest. Nii ei külmu starter ära. Masinast kostub ebatavalist kõlksatust. See ei kahjusta mootorit.
- 3b. Elektrikäivitiga masinad.
Kui mootor töötab, hoidke käivitinuppu mõned sekundid all. Nii ei külmu starter ära (vt ülalt elektrijuhtmete ühendamine). Masinast kostub ebatavalist kõlksatust. See ei kahjusta mootorit.
4. Lükake seguklapihoob kõige alumisse asendisse .
2. Sulgege kütusekraan (6 joonisel 1).
5. Eemaldage süütevõti. Ärge keerake võtit!

 **Juhul kui jätate masina järelevalveta, peatage mootor ja eemaldage süütevõti.**

5.8 KÄIVITAMINE

1. Käivitage mootor, nagu on ülalpool kirjeldatud. Laske mootoril enne kasutust paar minutit soojeneda.
2. Seadke renni deflektor.
3. Pöörake suunahooba ja seadke deflektor nii, et lund heidetakse allatuult.
4. Seadke käigukang sobivasse asendisse.

 **Käigukangi ei tohi liigutada, kui juhtimise sidurikang on alla surutud.**

5. Suruge etteande sidurikang (16 joonisel 1) alla, et aktiveerida etteanne ja väljalasketiivik.

 **Olge pöörleva etteande suhtes ettevaatlik. Hoidke käed, jalad, juuksed ja lahtised riidesemed masinast mis tahes liikuvate osade juurest eemal.**

6. Suruge etteande sidurikang alla (20 joonisel 1). Lumepuhur liigub nüüd edasi ja tagasi vastavalt valitud käigule.
7. Universaalne juhthoob.

 **Ainult käsirežiimiga masinad: ärge liigutage käigukangi, kui universaalne juhthoob või juhthoob on rakendatud. See kahjustab tõsiselt hõõdratust.**

5.9 JUHTIMISE NÕUANDED

1. Käituge mootorit alati täie gaasiga või paremusel järgmisega.

 **Mootori töötamise ajal muutuvad summuti ja seda ümbritsevad osad väga kuumaks. Põletusohu.**

2. Kohandage kiirus vastavalt lumeoludele. Reguleerige kiirust käigukangiga, mitte drosseliga.
3. Lund saab kõige efektiivsemalt puhastada kohe pärast sadu.
4. Heitke lumi võimaluse korral alati tuule suunas.
5. Reguleerige klotsid kruvidega (13 joonisel 1), et need sobiks pinnaseoludega:
 - tasasel pinnal, nt asfaldil, peaksid klotsid olema umbes 3 mm kaapimisterast allpool.
 - Ebatasasel pinnal, nt kruusateel, peaksid klotsid olema umbes 30 mm kaapimisterast allpool.

 **Reguleerige klotsid alati nii, et kruus ja kivid ei satuks lumepuhurisse. Tekib tervisekahjustuste oht, kui need suurel kiirusel välja heidetakse.**

Veenduge, et klotsid on mõlemal pool ühtemoodi reguleeritud.

6. Reguleerige kiirust nii, et lund heidetakse ühtlase joana.

 **Kui lumi peaks renni kinni jääma, ärge proovige seda enne eemaldada kui:**

- Mõlemad sidurikangid on vabastatud. Mootor on peatatud. Süütevõti on eemaldatud.
- Käivitusjuhe on süüteküünlalt eemaldatud.
- Ärge pange kätt renni või etteande sisse. Kasutage kaasasolevat renni puhastusseadet.

5.10 PÄRAST KASUTUST

1. Kontrollige, et masinal ei oleks lahtisi ega vigastatud osi. Vajaduse korral vahetage vigastatud osad.
2. Pingutage lahtised kruvid ja mutrid.
3. Pühkige masinalt kogu lumi ära.
4. Liigutage kõiki juhtimisseadiseid paar korda edasi ja tagasi.
5. Asetage õhuklapp asendisse .
6. - Eemaldage süüteküünlalt käivitusjuhe.

 **Ärge katke masinat kinni, kui mootor ja summuti on veel soojad.**

6 HOOLDUS

6.1 6.1 HOOLDUSGRAAFIK

Hoolduse objekt	Sagedus	Tüüp	Par.
Ohutuse kontroll	Igal käivitamisel		5.6
Mootoriõli vahetus	Pärast 2 töötundi ja seejärel iga 50 h tagant	SAE 5W-30 või 10W-40	6.2
Veorihmad, kontrollida	Pärast 2 töötundi ja seejärel kord aastas		7.4
			7.5
			7.6
Etteandevõll, määrada	10 töötundi	Liitiummäär	6.6.2
Väljalaskerenni tiguülekanne, määrada/kontrollida	10 töötundi	Õli 10W	6.6.4
Väljalaskerenni pöörav mehhanism, määrada/kontrollida	10 töötundi	Õli 10W	6.6.4
Deflektor, määrada	10 töötundi	Õli 10W	-
Trossid, määrada	10 töötundi	Õli 10W	6.6
Ühendused, määrada	10 töötundi	Õli 10W	6.6
Rehvirõhk, kontrollida	50 töötundi		6.4
Etteande tiguülekanne, kontrollida	50 töötundi	Talvine tiguülekanneõli	6.6.3
Süüteküüna kontrollida/vahetada	100 töötundi	RC124YC	6.3

6.2 ÕLIVAHETUS

Vahetage esimest korda õli pärast 2 töötundi ja seejärel pärast iga 50 töötundi või vähemalt kord hooaja jooksul. Vahetage õli, kui mootor on soe.



Mootoriõli võib väga kuum olla, kui see tühjendatakse kohe pärast mootori seiskamist. Sellepärast laske enne õli tühjendamist mootoril paar minutit jahtuda.

1. Kallutage lumepuhurit kergelt paremale nii, et õli tühjenduskork on mootori kõige madalamal asetsev punkt.
2. Kruvige õli tühjenduskork lahti.
3. Laske õlil välja konteinerisse voolata.
4. Kruvige õli tühjenduskork tagasi kinni.
5. Uue õliga täitmine: Vt peatükki ENNE KASUTAMIST oma masinatüübi kohta.

6.3 SÜÜTEKÜÜNAL

Vahetage süüteküüna kord aastas või iga saja töötundi järel. Puhastage või vahetage küüna, kui elektrodid on läbi põlenud. Mootoritootja soovib: Champion RC124YC.

Õige sädevahemik: 0,7-0,8 mm

Vt jn 9.

6.4 REHVIRÕHK

Masina efektiivseks kasutamiseks peab õhurõhk mõlemas rehvis olema ühesugune. Rehvide täitmise ajal kontrollige, et ventiilide otsas oleks kübarad. Nii ei satu praht ventiili sisse. Soovituslikud õhurõhud on toodud alljärgnevas tabelis.

Masin	Õhurõhk
1371 PRO	1,0 bar
1581 PRO	1,0 bar

6.5 KARBURAATOR

Karburaator on tehase seadistustega. Reguleerimisvajaduse korral võtke ühendust volitatud teenindusjaamaga.

6.6 MÄÄRIMINE



Ühtegi hooldust ei tohi teha enne kui:

- mootor on seiskunud;
- süütevõti on eemaldatud;
- käivitusjuhe on süüteküünalt lahti ühendatud.

Juhul kui instruksioonide kohaselt on masinat vaja eestpoolt tõsta ja asetada etteande korpusele, tuleb bensiinipaak tühjendada.



Tühjendage bensiinipaak väljas, kui mootor on juba külm. Ärge suitsetage. Tühjendage bensiini jaoks mõeldud anumasse.

6.6.1 Väljalase

Määrige väljalaske äärikut ja suunahoova tiguülekanne iga 10 töötundi järel ja enne pikaajast hoiustamist.

6.6.2 Etteande Võll

Määrige etteande võlli määrimispunkte määrdepritsiga iga 10 töötundi järel (joonis 10). Määrige võlli alati, kui tihvte vahetate.

Pikaajase hoiustamise korral eemaldage tihvtid. Määrige määrdepritsiga ja seejärel pöörake etteannet vabalt võllil enne tihvtide vahetamist.

6.6.3 Tiguülekanne

Tiguülekanne täidetakse tehases spetsiaalse määrdega. Uuesti täitmine pole tavaliselt vajalik.

Eemaldage kord aastas kork ja vaadake, kas tiguülekanne sisaldab määret (joonis 10).

Lekkimise või paranduste korral tuleb see uuesti määrdega täita. Tiguülekanne võib olla maksimaalselt 92 grammi määret.

Kasutage Benalene #900 määret või samaväärset.

6.6.4 Väljalaskerenni pöörav mehhanism

Vt jn 21.

Eemaldage kate.

Kui renn liigub raskelt, määrige kõigepealt ülekanne mehhanismi (A). Kui renn liigub ikka raskelt, toimige järgmiselt:

- Keerake renni kinnituskruvid veerand pööret lahti.
- Keerake mutrid (B) lahti ning reguleerige mootori ja renni ülekanne vahel olevat võrku. Kui reguleerimine on lõpetatud, keerake mutrid uuesti kinni.

7 HOOLDUS JA REMONT



Ühtegi hooldust ei tohi teha enne kui:

- mootor on seiskunud;
- süütevõti on eemaldatud;
- käivitusjuhe on süüteküünalt lahti ühendatud.

Juhul kui instruksioonide kohaselt on masinat vaja eestpoolt tõsta ja asetada etteande korpusele, tuleb bensiinipaak tühjendada.



Tühjendage bensiinipaak väljas, kui mootor on juba külm. Ärge suitsetage. Tühjendage bensiini jaoks mõeldud anumasse.

7.1 VEAOTSING

Probleem	Võimalik põhjus	Parandusmeede
Mootor ei käivitu.	Mootor on üle ujutatud.	Korduvad käivituskatseted täisgaasil, õhuklapp asendis OFF
	Vesi on kütuses või aegunud kütus.	Tühjendage paak ja täitke uue kütusega.
	Muu.	Kontrollige hoolikalt käivitusprotseduuri vastavalt käesolevale juhendile.
Mootor käivitub või töötab raskelt.	Defektne süüteküünal.	Vahetage süüteküünal.
	Kütusekorgi õhutusava on ummistunud.	Eemaldage ummistus.
Etteandemehhanism ei pöörle.	Võõrkehast tulenev ummistus.	Puhastage etteandemehhanism komplekti kuuluva vardaga.
	Tihvt on katki.	Asendage katkine tihvt.
	Etteandemehhanismi veorihm on maha libisenud.	Reguleerige rihma ja trossi.
	Etteandemehhanismi veorihm on katki.	Vahetage rihm.
Etteandemehhanism ei peatu hoova vabastamisel.	Etteandemehhanismi veorihm on seadistusest väljas.	Reguleerige rihm.
	Etteandemehhanismi rihmajuhik on seadistusest väljas.	Reguleerige juhik.
Lumepuhur kaldub ühele poole.	Ebaühtlane rehvirõhk.	Reguleerige rehvirõhku.
	Ainult üks ratas veab.	Kontrollige rattalukke.
	Klotsid on ebaühtlaselt reguleeritud.	Reguleerige kaapimistera ja klotse.
	Kaapimistera on ebaühtlaselt reguleeritud.	Reguleerige kaapimistera ja klotse.

7.2 KAAPIMISTERA JA KINGADE REGULEERIMINE

Pikemaajalisel kasutamisel kaapimistera ja kingad kulumad. Reguleerige kaapimistera (alati koos kingadega) maapinnast soovitud kõrgusele.

Kaapimistera ja kingad on ümberpööratavad ja neid saab kasutada mõlematpidi.

Vt "5.8"Enne käivitamist".

7.3 ÜLDTEAVE VEORIHMADE KOHTA

Veorihmasid tuleks esimest korda kontrollida (ja vajadusel reguleerida) pärast 2...4 töötundi ja seejärel iga hooaja keskel. Seejärel tuleks neid kontrollida kaks korda aastas.

Rihmad on välja töötatud spetsiaalselt selle masina jaoks. Need tuleb asendada uute originaalrihmadega, mida saate edasimüüjalt või volitatud teeninduskeskusest.

Rihmade reguleerimise või vahetamise ajal tuleb reguleerida ka juhttrosse (vt allpool).

7.4 ETTEANDERIHM

7.4.1 Etteandერიhma kontrollimine ja reguleerimine

Vt jn 17, 18.

1. Eemaldage süütevõti.
2. Eemaldage kruvisid (2) lödvendades rihma kaitsekate (1). Vt jn 16.
3. Lödvendage pingutusratas (B) ja liigutage seda umbes 3 mm rihma poole.
4. Pingutage pingutusratta mutter.
5. Rihma pingutusmomendi kontrollimiseks vajutage etteande sidurikang alla. Rihma peaks saama sõrmega vajutada umbes 12...13 mm erilist jõudu kasutamata (jn 19).
6. Kui on vaja rohkem reguleerida, korrake eelmainitud protseduuri.
7. Monteerige rihmakaitse tagasi. Vt jn 16.

7.4.2 Etteandერიhma juhiku reguleerimine.

Vt jn 17, 18.

1. Eemaldage süütevõti.
2. Eemaldage kruvisid (2) lödvendades rihma kaitsekate (1). Vt jn 16.
3. Aktiveerige etteande sidurikang (20, jn 1).
4. Kontrollige rihmajuhiku ja rihma vahelist kaugust. Vt jn 18 vastavalt vahekaugusele.
5. Kui on vaja reguleerida, lödvendage rihmajuhiku kruvi ja seadke kaugus õigeaks.
6. Keerake kruvi korralikult kinni.
7. Monteerige rihmakaitse tagasi.

7.5 VEORIHMA-MUDEL

Rihmal on vedrukoormusega rihmaratas. Reguleerimine pole vajalik. Vahetage rihm, kui see maha libiseb.

7.6 JUHTTROSSIDE REGULEERIMINE

Rihmade reguleerimise või vahetamise ajal tuleb kontrollida/ reguleerida ka juhttrosse (vt allpool).

7.6.1 Etteande trossi reguleerimine

1. Eemaldage süütevõti.
2. Rihma katte (1) eemaldamiseks keerake lahti kruvi (2). Vt jn 16.
3. Aktiveerige etteande juhthoob ja jälgige pingutusratta talitlust. Kui etteande juhthoob on poolel teel käepideme vastu, seiskub rihmaratta liikumine vastu rihma (rihmaratas võib liikuda mõne millimeetri hoova liikumistekonna viimasel poolel). Vt jn 13.
4. Vajadusel vabastage vedru ja reguleerige trossi vedru külge kinnitatud kruvi abil. Vt jn 11.
5. Paigaldage kõik osad vastupidises järjekorras.

7.6.2 Juhtrosside reguleerimine

Vt "7.5".

7.7 TIHVTIDE VAHETAMINE (R joonisel 10)

Etteanne on kinnitatud võlli külge spetsiaalsete tihvtidega, mis on määratud katki minema, kui miski peaks etteande korpusesse kinni jääma.



Kasutage alati originaalosi. Muud tüüpi tihvtid võivad masinat tõsiselt kahjustada.

1. Peatage mootor.
2. Eemaldage süüteküünlalt käivitusjuhe.
3. Veenduge, et kõik pöörlevad osad on seiskunud.
4. Eemaldage etteandesse kinnitunud objekt.
5. Määrige etteande võll (vt ülalpool).
6. Joondage võlli ja etteande avad.
7. Eemaldage vigased poldiosad.
8. Paigaldage uued originaaltihvtid.

7.8 ESILATERNA LAMP



Kasutada tohib ainult originaalvaruosana tarnitavaid 27 W lampi. Suurema võimsusega lambid võivad esilaternat kahjustada.

Esilaterna lamp paigaldatakse bajonettsookliga esilaterna sisse. Vt. jn 14. Lambi vahetamiseks toimige järgnevalt:

1. Keerake lampi umbes 30° päripäeva ja tõmmake välja.
2. Vabastage mõlemal pool lampi olevad plastlukud ja eemaldage juhtmepistik.
3. Paigaldage uus lamp vastupidises järjekorras.

8 HOIUSTAMINE



Ärge hoiustage lumepuhurit bensiini täis paagiga halva ventilatsiooniga piiratud alal. Bensiiniaurud võivad reageerida lahtise tule, sädemete, sigarettulega jne.

Juhul kui lumepuhurit hoiustatakse kauem kui 30 päeva, tuleb tarvitusele võtta järgmised meetmed:

1. Tühjendage bensiinipaak.



Tühjendage väljas bensiinipaak, kui mootor on juba külm. Ärge suitsetage. Tühjendage bensiini jaoks mõeldud anumasse.

2. Käivitage mootor ja laske sel töötada, kuni mootor seiskub kütuse lõppemise tõttu.
3. Vahetage mootoriõli, kui seda pole 3 kuud tehtud.
4. Eemaldage süüteküünl ja tühjendage avasse natuke mootoriõli (umbes 30 ml). Vändake mootorit paar korda. Kruvige süüteküünl tagasi.
5. Puhastage terve lumepuhur põhjalikult.
6. Määrige kõik osad nii, nagu on kirjas ülalpool MÄÄRIMISE peatükis.
7. Kontrollige, et lumepuhuril ei oleks kahjustusi. Vajaduse korral parandage.
8. Korrigeerige kõik värvikahjustused.
9. Kindlustage metallipinnad roostetuse vastu.
10. Võimaluse korral hoiustage lumepuhurit siseruumides.

9 KUI MIDAGI LÄHEB KATKI

Remondi- ja garantiiteenuseid teostavad volitatud teenindusjaamad. Kasutage alati originaalosi.

Kas teostate lihtsamad parandused ise? Kasutage alati originaalosi. Need sobivad ideaalselt ja lihtsustavad oluliselt tööd.

Varuosad on saadaval teie edasimüüja juures ning teenindusjaamas.

Varuosade tellimisel: täpsustage mudel, ostuaasta, mootori mudel ja tüübi number.

10 OSTUTINGIMUSED

Tootmis- ja materjalivigadele kehtib täielik garantiid. Kasutaja peab täpselt järgima kõiki juurdelisatud dokumentides esitatud juhiseid.

Garantiiaeg

Tarbijatele: üks aasta alates ostukuupäevast.

Kaubanduslikel eesmärkidel kasutamiseks: kolm kuud alates ostukuupäevast.

Erandid

Garantiid ei laiene kahjustele, mille põhjustas:

- kasutajapoolne hoolimatus tutvuda lisatud dokumentidega;
- lohakus;
- ebaõige või lubamatu kasutamine või komplekteerimine;
- mitteoriginaalosalade kasutamine;
- lisade kasutamine, mis ei ole GGP poolt tarnitud ega tunnustatud.

Samuti ei kuulu garantiid alla:

- kuluvad osad, nt rihmajamid, etteanded, esituled, rattad, tihvtid ja juhtmed;
- tavapärase kulumine;
- mootorid. Nendele kehtib mootoritootja garantiid, millel on eraldi tingimused.

Ostja õigusi reguleerivad iga maa siseriiklikud seadused.

Käesolev garantiid ei piira ostja üldnimetatud seadustest tulenevaid õigusi.

1 SIMBOLIAI

Ant mašinos būna pavaizduoti šie simboliai. Jų paskirtis – priminti jums apie reikiamą atsargumą ir dėmesį, naudojantis mašina.

Šie simboliai reiškia:



Dėmesio!



Prieš pradėdami dirbti su mašina, perskaitykite naudotojo vadovą.



Pavojinga – besisukantis sraigtas.



Pavojinga – besisukantis ventiliatorius.



Rankas ir kojas laikykite atokiai nuo besisukančių dalių.



Pašalinių asmenų paprašykite laikytis saugiu atstumu nuo mašinos.



Niekada nenukreipkite išmetimo vamzdžio į netoliese stovinčius žmones.



Prieš pradėdami dirbti mašina, ištraukite iš jos uždegimo raktą.



Nudegimų pavojus.



Naudokite klausos apsaugos priemonę.



Toksiškų garų susidarymo pavojus.



Gaisro pavojus.

2 SAUGOS INSTRUKCIJOS

2.1 BENDRAS APRAŠAS

- Prašom atidžiai perskaityti šias instrukcijas. Išsiaiškinkite, kaip naudotis visais valdymo prietaisais ir tinkamai dirbti su mašina.
- Niekada neleiskite naudoti sniego valytuvo vaikams ar asmenims, nesusipažinusiems su šiomis instrukcijomis. Vietos valdžia gali taikyti tam tikrus apribojimus dėl vaivorykės amžiaus.
- Niekada nedirbkite su mašina, jei šalia yra kitų asmenų, ypač vaikų, taip pat gyvūnų.
- Atminkite: už nelaimingus atsitikimus, per kuriuos nukentė žmonės ar sugadinama jų nuosavybė, atsako vaivorykės operatorius.
- Atbuline eiga vaivorykite atsargiai, kad neužkliūtumėte ir neapvirstumėte.
- Niekada nesinaudokite sniego valytuvu būdami apsvaigę nuo alkoholio ar vaistų, taip pat jei esate pavargę ar sergate.

2.2 PRIEŠ PRADĖDAMI DARBĄ

- Patikrinkite plotą, kurį ketinate valyti, ir pašalinkite iš jo nepritvirtintus ar pašalinius daiktus.
- Prieš užvesdami variklį, išjunkite visus valdymo prietaisus.

- Niekada nedirbkite su sniego valytuvu, jei nesate tinkamai apsirengę. Avėkite avalynę, kurios padai mažiau slysta slidžiu paviršiumi.
- Dėmesio! Benzinas labai lengvai užsiliepsnoja.
 - a. Benzina visada laikykite talpose, pagamintose specialiai šiam tikslui.
 - b. Benzina pilkite tiktai lauke, pildami benzina niekada nerūkykite.
 - c. Benzino įpilkite prieš užvesdami variklį. Kai variklis veikia ar tebera karštas, negalima atsukti bako dangtelio ar pilti benzino.
 - d. Sandariai užsukite bako dangtelį ir nušluostykite išsilaisčiusį benzina.
- Sureguliuokite sraigto gaubto aukštį, kad gaubtas būtų pakilęs virš takų su žvyro danga.
- Niekada, kokios bebūtų aplinkybės, neatlikite reguliavimo operacijų varikliui veikiant (jeigu instrukcijose nurodyta kitaip).
- Prieš pradėdami naudotis sniego valytuvu, palaukite, kol jo temperatūra susilygins su lauko temperatūra.
- Dirbdami su sniego valytuvu, atlikdami jo techninę priežiūrą ar remontą, visada užsidėkite apsauginius akinius arba antveidį.

2.3 EKSPLOATACIJA

- Rankas ir kojas laikykite atokiai nuo besisukančių dalių. Stenkitės neprisiliesti prie išmetimo vamzdžio angos.
- Sniego valytuvą visada turi būti naudojamas tik sniegui valyti
- Būkite atsargūs, kai vaivorykate ar kertate žvyru išpiltus takus, šaligatvius bei kelius. Saugokitės nematomų pavojų ir kitų transporto priemonių.
- Niekada nenukreipkite išmetimo vamzdžio į kelią ar juo vaivorykiantis transporto priemones.
- Jei sniego valytuvą atsitrenkė į koki nors pašalinį daiktą, išjunkite variklį, atjunkite uždegimo žvakės laidą ir atidžiai apžiūrėkite, ar mašina neapgadinta. Prieš toliau naudodamiesi mašina, pašalinkite gedimą.
- Jei užvedama mašina neišprastai vibruoja, išjunkite variklį ir išsiaiškinkite vibracijos priežastį. Vibracija dažniausiai būna kokio nors gedimo požymis.
- Išjunkite variklį ir atjunkite uždegimo žvakės laidą:
 - a. Jeigu mašina klypsta į šoną nuo vaivorykimo linijos.
 - b. Jeigu sraigto gaubtas arba išmetimo vamzdis yra užsikimšęs ir jį reikia išvalyti.
 - c. Prieš pradėdami remonto arba reguliavimo operacijas.
- Prieš pradėdami valyti, taisyti arba tikrinti mašina, visada patikrinkite, ar besisukančios dalys turi būti atidarytos. Išmetamosios dujos yra nuodingos.
- Prieš palikdami mašina be priežiūros, išjunkite visus valdymo prietaisus, įjunkite neutralią pavarą, išjunkite variklį ir ištraukite uždegimo raktelį.
- Niekada neužvedinėkite variklio patalpoje, išskyrus atvejus, kai jį padedate į saugojimo vietą arba paimate iš jos. Tokiu atveju saugojimo patalpos durys turi būti atidarytos. Išmetamosios dujos yra nuodingos.
- Niekada nevaivorykite skersai šlaito. Vaivorykite iš viršaus į apačią ir iš apačios į viršų. Keisdami vaivorykimo kryptį ant šlaito, būkite itin atsargūs. Stenkitės nevaivoryti stačiais šlaitais.
- Niekada nedirbkite su mašina, jei jos apsauga nepakankama arba nesumontuoti apsauginiai įtaisai.
- Esami apsauginiai įtaisai neturi būti atjungti arba išjungti.

- Nekeiskite variklio regulatoriaus nustatymo ir niekada neįsukite variklio. Sužeidimo galimybė padidėja, kai variklis veikia aukštu sukčių dažniu.
- Niekada nenaudokite sniego valytuvo šalia aptvertų vietų, automobilių, langų, šlaitų ir kt., tinkamai nereguliuotą išmetimo vamzdžio kreiptuvo.
- Į valomas vietas niekada neleiskite vaikų. Pasirūpinkite, kad kitas suaugęs asmuo prižiūrėtų vaikus.
- Neperkraukite mašinos važiuodami per greitai.
- Atbuline eiga važiuokite atsargiai. Prieš pradėdami važiuoti atbuline eiga ir važiuodami, pažiūrėkite, ar už jūsų nugaros nėra jokių kliūčių.
- Niekada nenukreipkite išmetimo vamzdžio į netoliese stovinčius žmones. Niekam neleiskite stovėti priešais mašiną.
- Atjunkite sraigta, kai sniego valytuvu ketinate važiuoti į kitą vietą arba kai jis nenaudojamas. Važiuodami į kitą vietą, nevažiuokite slidžiais paviršiais per dideliu greičiu.
- Naudokite tik tuos priedus, kuriuos leidžia naudoti mašinos gamintojas.
- Niekada nevažiuokite sniego valytuvu, kai blogas matomumas ar nepakankamas apšvietimas.
- Visada išlaikykite pusiausvyrą ir tvirtai suimkite rankeną.
- Nelieskite variklio sudedamųjų dalių, kadangi, varikliui veikiant, jos būna karštos. Nudėgimų pavojus.

2.4 TECHNINĖ PRIEŽIŪRA IR LAIKYMO SĄLYGOS

- Užveržkite visas veržles ir varžtus, kad mašinos darbinė būklė būtų saugi. Reguliariai tikrinkite nukerpamuosius varžtus.
- Visuomet naudokite originalias atsargines dalis. Naudojant neoriginalias atsargines dalis, net jei jos į mašiną tinka, rizikuojama susižeisti.
- Mašinos, kurios bake yra benzino, niekada nelaikykite pastatuose, kur benzino garai gali užsiliepsnoti nuo atviro ugnies ar kibirkščių.
- Prieš palikdami mašiną saugojimo patalpoje, palaukite, kol variklis atauš.
- Prieš ilgalaikį saugojimą, instrukcijose paskaitykite rekomendacijas.
- Pakeiskite apgadintus išpėjamuosius ir nurodomuosius lipdukus.
- Baigę naudotis mašina, variklį palikite įjungtą, neatjungę sraigto. Tai neįleis sraigto užšalti.

3 MONTAVIMAS

Pastaba: nuorodos „kairė pusė“ ir „dešinė pusė“ reiškia atitinkamas puses, žiūrint iš vairuotojo padėties už sniego valytuvo.

3.1 TURINYS – IŠORINĖ PAKUOTĖ

Pakuotėje yra:

- Vienas sniego valytuvai
- Viena pavarų svirtis
- Vienas išmetimo vamzdis
- Vienas instrukcijų rinkinys
- Vienas montavimo rinkinys

Be to, tiekama:

- Įrankis išmetimo vamzdžiui valyti (1 pav., 10)
- Pusnų pjautuvai (23 pav., 10)
- Papildomi atsarginiai nukerpamieji varžtai

3.2 IŠPAKAVIMAS

1. Iš dėžės išimkite visas palaidas dalis.
2. Prapjaukite keturis dėžės kampus ir nulenkite šonines sienes.
3. Atsukite varžtus (B), kuriais šliūžės pritvirtintos prie dugno. Žr. 1 pav. (tikrai kai kurių modelių).

3.3 RANKENA, ŽR. 2 PAV.

1. Atlaisvinkite, bet neišimkite tvirtinamųjų veržlių, esančių viršutinėse angose.
2. Atlenkite viršutinę rankenos dalį. PASTABA! Lenkite atsargiai, kad nesuspaustumėte valdymo prietaiso laidų.
3. Įkiškite varžtus į apatines angas iš išorės ir sujunkite naudodami šias dalis:
A Varžtai
D Fiksavimo veržlė
4. Užveržkite visas keturias veržles.

3.4 SNIEGO IŠMETIMO VAMZDIS, ŽR. 3 PAV.

1. Išmetimo vamzdį (E) uždėkite ant jungės.
2. Sumontuokite tris laikiklius (F), kurių kiekviename yra po du varžtus.
3. Tvirtai užveržkite.
4. Sureguliuokite mechanizmą, kuris suka vamzdį. Žr. 6.6.4.
5. Žr. 1 pav.

3.5 PAVARŲ PERJUNGIMO SVIRTIS, ŽR. 5 PAV.

1. Sujunkite viršutinį ir apatinį pavarų strypus dviem varžtais, dviem poveržlėmis ir dviem veržlėmis.
2. Nustatykite didžiausią strypų ilgį.
3. Priveržkite veržles.

3.6 VALDYMO PRIETAISO LAIDŲ TIKRINIMAS

Prieš naudojant sniego valytuvą pirmą kartą, gali prireikti sureguliuoti valdymo prietaiso laidus.

Žr. toliau esantį skirsnį „VALDYMO PRIETAISO LAIDŲ REGULIAVIMAS“.

3.7 ORO SLĖGIS PADANGOSE

Patikrinkite oro slėgį padangose. Žr. 6.4

4 VALDYMO PRIETAISAI



Variklis yra apsaugotas grotelėmis. Niekada neįveskite variklio, jei grotelės yra nesumontuotos arba apgadintos.

Žr. 1 pav.

4.1 DROSELINĖ SKLENDĖ (2)

Ja reguliuojamas variklio sukčių dažnis. Yra trys droselinės sklendės padėtys:



1. Droselinė sklendė visiškai atidaryta





2. Tuščioji eiga.



3. Stabdymo padėtis – variklis yra trumpai sujungtas.

4.2 ORO SKLENDĖ (5)

Naudojama užvedant šaltą variklį: yra dvi oro sklendės padėtytys:



-  1. Oro sklendė atidaryta
-  2. Oro sklendė uždaryta (užvedant šaltą variklį)

4.3 PRIPILDYMO POMPA (4)

Spaudant guminę pripildymo pompą, degalų srovė trykšta į karbiuratoriaus išsiurbimo vamzdį, tad palengvėja šalto variklio užvedimas.

4.4 UŽDEGIMO RAKTELIS (3)

Jis turi būti visiškai ikištas, antraip variklis neužsives. Raktelio nesukite!

-  1. Raktelis visiškai ikištas – variklį galima užvesti.
-  2. Raktelis ištrauktas – variklio neįmanoma užvesti.

4.5 UŽVEDIMO RANKENA (1)

Rankinis užvedimo įtaisas su lyneliu, kuris automatiškai susivynioja

4.6 ALYVOS MATUOKLĖ (8)



 Alyvai pilti ir alyvos lygiui variklyje tikrinti. Ant alyvos matuoklės yra dvi lygio žymos:
FULL („pilnas“) = maksimalus alyvos lygis
ADD („ipilti“) = minimalus alyvos lygis

4.7 PYLIMO ANGOS DANGTELIS / DEGALŲ MATUOKLIS (7)

 Benziniui pilti.

4.8 DEGALŲ ČIAUPAS (6)

Degalų čiaupas leidžia degalams tekėti į karbiuratorių. Kai mašina nenaudojama, degalų čiaupas visą laiką turi būti užsuktas.

-  1. Į dešinę - atsuktas.
-  2. Žemyn - užsuktas.

4.9 ALYVOS IŠLEIDIMO ANGOS KAMŠTIS (14)

Senai variklinei alyvai išleisti keičiant alyvą.

4.10 UŽVEDIMO MYGTUKAS – ELEKTRINIS UŽVEDIMAS (11)

Įjungia elektrinį paleidimo variklį.

4.11 ELEKTROS KABELIS – ELEKTRINIS UŽVEDIMAS (12)

Tiekia elektros energiją į paleidimo variklį. Kabelį jungkite į 220/230 voltų įžemintą elektros maitinimo tinklo lizdą per įžemintą ilginamąjį laidą. Patartina naudoti įžeminimo jungtuvą.

4.12 UŽDEGIMO ŽVAKĖS APSAUGA (22)

Ši apsauginė dangtelį galima lengvai nuimti ranka. Uždegimo žvakė yra po apsauginiu dangteliu.

4.13 GREIČIO SVIRTIS (17)

Mašinos greitis reguliuojamas – yra 6 tiesioginės ir 2 atbulinės pavaros.

Pavarų svirties negalima perjunginėti, jei nuspausta pavaros sankabos svirtis.

4.14 PAVAROS SANKABOS SVIRTIS (20)

 Ratai pradeda sukstis, įjungus pavarą ir šią svirtį pastūmus rankenos link.
Sumontuota kairėje rankenos pusėje.

4.15 SRAIGTO SANKABOS SVIRTIS (16)

 Sujungia sraigto ir ventiliatorių, šią svirtį paspaudus žemyn rankenos link.
Sumontuota dešinėje rankenos pusėje.



4.16 VIENA RANKA VALDOMA SVIRTIS

Mašinoje įtaisyta viena ranka valdoma svirtis – tai reiškia, kad varymo sankabos svirtimi galima užfiksuoti sraigtinės sankabos svirtį suaktyvintoje padėtyje. Tai daroma taip:

- Įjunkite variklį.
- Nuleiskite sraigtinės sankabos svirtį ir varymo sankabos svirtį.
- Patraukite ranką nuo sraigtinės sankabos svirties – ji liks suaktyvinta.

4.17 SVIRTIS, IŠMETIMO VAMZDŽIO KREIPTUVAS (18)

Svirts skydelyje išmetimo vamzdžio kreiptuvui reguliuoti (9)



-  1. Priekį – išmetimo nuotolis didesnis.
-  2. Atgal – išmetimo nuotolis trumpesnis.

4.18 IŠMETIMO VAMZDŽIO KREIPTUVAS (9)

Išmetimo vamzdžio kreiptuvą reguliuojamas svirtimi (18) ir juo nustatomas išmetimo atstumas.

4.19 RANKENOS ŠILDYMAS (21)

Mašinoje yra elektrinis rankenos šildymas. Norėdami jį įjungti, nustatykite jungiklį į pageidaujamą padėtį:

 Į dešinę – visas šildymas
 Viduryje – šildymas neįjungtas
 Į kairę – silpnas šildymas
Šildymą galima įjungti tik varikliui veikiant.

4.20 PRIEKINIS ŽIBINTAS (15)

Priekinis žibintas visada įjungtas, kai variklis veikia.

4.21 ŠLIŪŽĖS (13)

Naudojamos sraigto gaubto pakilimo virš žemės paviršiaus aukščiui nustatyti.

4.22 ĮRANKIS IŠMETIMO VAMZDŽIUI VALYTI (18)

Įrankis išmetimo vamzdžiui valyti yra laikiklyje ant sraigto gaubto. Šį įrankį išmetimo vamzdžiui valyti būtina naudokite visada, kai valote išmetimo vamzdį ir sraigto.

 **Prieš valydami išmetimo vamzdį, visada išjunkite variklį.**

 **Niekada nevalykite sniego išmetimo vamzdžio ranka. Rimto susižalojimo pavojus.**

 **Naudokite patiektą įrankį išmetimo vamzdžiui valyti.**

4.23 REGULIAVIMO JUNGIKLIS (19)

Keičia sniego išmetimo kryptį.



Į kairę – išmetimo vamzdis pasisuka į kairę

Į dešinę – išmetimo vamzdis pasisuka į dešinę

4.24 TRAUKOS VALDIKLIS (24)

Naudojant traukos valdiklį galima paprasčiau sukti. Jį suaktyvinus, kairysis varomas ratas nustoja veikti, o dešinysis ratas veikia toliau.

Pastaba: pastumkite svirtį prieš sukdami. Esant didelei apkrovai svirtį pastumti yra sunkiau.

4.25 PUSNŲ PJAUTUVAI (23)

Pusnų pjautuvai palengvina išmetimą, kai sniego lygis yra aukščiau sraigto gaubto. Įkiškite pusnų pjautuvų (15:T) kraštą pro sraigto gaubto angą ir pritvirtinkite sparnuotąją veržlę (15:U).

5 SNIEGO VALYTUVO NAUDOJIMAS

5.1 BENDRAS APRAŠAS

Niekada neužveskite variklio, kol atliksite visas operacijas, aprašytas ankstesniame skyriuje „MONTAVIMAS“.



Niekada nenaudokite sniego valytuvo, pirma neperskaitę ir neįsidėmėję šių instrukcijų bei visų išpėjamųjų ir nurodomųjų lipdukų, priklijuotų prie mašinos.



Dirbdami su sniego valytuvu, atlikdami jo techninę priežiūrą ar remontą, visada užsidėkite apsauginius akinius arba antveidį.

5.2 PRIEŠ UŽVEDANT MAŠINĄ

Kai kurie sniego valytuvai pristatomi be alyvos variklyje. Prieš naudodami sniego valytuvą, į variklį įpilkite alyvos. Alyva patiekama atskirame butelyje.



Neužveskite variklio, kol į jį nepripylėte alyvos. Galite rimtai sugadinti variklį, jei jį užvesite be alyvos.

1. Mašiną pastatykite ant lygaus pagrindo.
2. Atlaisvinkite alyvos matuoklį ir įpilkite alyvos iki žymos „FULL“ („PILNAS“) (7 pav.).
3. Naudokite geros kokybės alyvą, paženklintą API žymeniu SF, SG arba SH.
Naudokite alyvą SAE 5W30 - 10W40.
4. Karteryje telpa: 0,8 litro.

Prieš pradėdami naudotis mašina, visada patikrinkite alyvos lygį. Tikrinant sniego valytuvus turi stovėti ant lygaus paviršiaus.

5.3 PRIPILDYKITE BENZINO BAKĄ

Visada naudokite bešvinį benziną. Negalima naudoti maišyto su alyva benzino, naudojamo dvitakčiuose varikliuose.

PASTABA! Nepamirškite, jog įprastinis bešvinis benziną yra gendantis produktas; nepirkite benzino daugiau, nei galite suvartoti per trisdešimt dienų.

Galima naudoti mažai kenksmingą aplinkai benziną, t. y. alkilato benziną. Šio tipo benziną dėl savo sudėties yra mažiau kenksmingas žmonėms ir gamtai.



Benzinas labai lengvai užsiliepsnoja. Degalus visada laikykite talpose, pagamintose specialiai šiam tikslui.



Benziną laikykite vėsioje, gerai vėdinamoje vietoje – ne namuose. Benziną laikykite vaikams neprieinamoje vietoje.



Benziną pilkite tiksliai lauke, pildami benziną niekada nerūkykite. Įpilkite degalų prieš užvesdami variklį. Kai variklis veikia ar tebėra karštas, negalima atsukti bako dangtelio ar pilti benzino.

Nepripilkite benzino bako iki pat viršaus. Pripylę benzino, sandariai užsukite bako dangtelį ir nušluostykite išsilaisčiusį benziną.



5.4 VARIKLIO UŽVEDIMAS (BE ELEKTRINIO UŽVEDIMO)



Nelieskite variklio sudedamųjų dalių, kadangi, varikliui veikiant, jos būna karštos. Nudėgimų pavojus.



Niekada neužvedinėkite mašinos patalpose. Išmetamosiose dujose yra anglies monoksido – labai nuodingų dujų.

1. Patikrinkite, ar pavaros ir sraigto sankabų svirtys išjungtos. Žr. 1pav.
2. Atsukite degalų čiaupą (6, 1 pav.).
3. Droselinę sklendę pastumkite į padėtį .
4. Įkiškite uždegimo raktelį. Patikrinkite, ar jis spragtelėjo ir užsifiksavo. Raktelio nesukite!
5. Oro sklendžį pasukite į padėtį . Pastaba: šiltam varikliui oro sklendės nereikia
6. 2–3 kartus paspauskite guminę pripildymo pompą. Kai spaudžiate pripildymo pompos mygtuką, būtina uždenkite skylę (8 pav.). Pastaba: šios funkcijos nenaudokite, kai variklis šiltas.
7. Traukite starterio lynelį, kol pajusite pasipriešinimą. Variklį užveskite staigiu trūktelėjimu.
8. Kai variklis užsives, oro sklendę sukite prieš laikrodžio rodyklę, kol sklendė visiškai atsidadys.

5.5 VARIKLIO UŽVEDIMAS (SU ELEKTRINIŲ UŽVEDIMU)





Nelieskite variklio sudedamųjų dalių, kadangi, varikliui veikiant, jos būna karštos. Nudėgimų pavojus.



Niekada neužvedinėkite mašinos patalpose. Išmetamosiose dujose yra anglies monoksido – labai nuodingų dujų.

1. Jungiamąjį kabelį sujunkite su įžemintu ilginamuoju laidu. Paskui ilginamąjį laidą įjunkite į 220/230 voltų įžemintą elektros maitinimo tinklo lizdą.
2. Patikrinkite, ar pavaros ir sraigto sankabų svirtys išjungtos. Žr. 1 pav.
3. Atsukite degalų čiaupą (6, 1 pav.).
4. Droselinę sklendę pastumkite į padėtį .
5. Įkiškite uždegimo raktelį. Patikrinkite, ar jis spragtelėjo ir užsifiksavo. Raktelio nesukite!

6. Oro sklendę pasukite į padėtį . Pastaba: šiltam varikliui oro sklendės nereikia (pav.).
7. 2–3 kartus paspauskite guminę pripildymo pompą. Kai spaudžiate pripildymo pompos mygtuką, būtina uždenkite skylę (8 pav.). Pastaba: šios funkcijos nenaudokite, kai variklis šiltas.
8. Variklio užvedimas:
 - a. Paspauskite užvedimo mygtuką ir įjunkite paleidimo variklį.
 - b. Kai variklis užsives, atleiskite užvedimo mygtuką ir atidarykite oro sklendę, lėtai sukdami oro sklendės svirtį prieš laikrodžio rodyklę į padėtį .
 - c. Jeigu variklis stringa, nedelsdami uždarykite oro sklendę ir palaipsniui vėl ją atidarykite.
 - d. Pirma ištraukite ilginamąjį laidą iš elektros maitinimo tinklo lizdo. Paskui ilginamąjį laidą atjunkite nuo variklio.

Pastaba: elektriniame paleidimo variklyje įtaisyta apsaugos nuo perkrovos relė. Perkaitęs variklis išsijungia automatiškai. Jis neužsives, kol neatauš, o tai trunka maždaug 5–10 minučių.

5.6 SAUGUMO IŠBANDYMAS

Šiame agregate yra kelios mechaninės saugos sistemos, skirtos apsaugoti įrenginio operatorių.

Paleidus ir prieš naudojant agregatą, būtina atlikti žemiau aprašytą saugumo išbandymą.

Jei įrenginys neveikia kaip aprašyta, jo **NEEKSPLOATUOKITE**. Tokiu atveju kreipkitės į įgaliotas dirbtuves dėl remonto.



Sraigto išbandymas

1. Variklis turi veikti.
2. Nuspaudus sraigto svirtį sraigtas turi sukstis.
3. Atleidus sraigto svirtį sraigtas turi sustoti per 5 sekundes.

Pavaros išbandymas

1. Variklis turi veikti ir pavaros svirtis turi būti nustatyta ties 1-a pavara arba greičio svirtis nustatyta ties mažu greičiui.
2. Nuspaudus pavaros svirtį agregatas turi pajudėti.
3. Atleidus pavaros svirtį agregatas turi sustoti.

5.7 IŠJUNGIMAS

1. Atleiskite abiejų sankabų svirtis. Pastaba: jeigu sniego valytuvo sraigtas tebesisuka, žr. toliau išdėstytą skyrių „VALDYMO PRIETAISO LAIDŲ REGULIAVIMAS“.
2. Droselinę sklendę pastumkite į tuščiosios eigos padėtį . Leiskite varikliui keletą minučių veikti tuščiąja eiga, kad ištirptų prikibęs sniegas.
- 3a. Mašinos be elektrinio starterio: varikliui veikiant kelis kartus patraukite starterio rankeną, apsaugodami paleidžiamą aparatą nuo užšalimo. Pasigirsta neįprastas tarškantis garsas. Tai negadina variklio.
- 3b. Mašinos su elektriniu starteriu: varikliui veikiant paspaudę kelias sekundes palaikykite užvedimo mygtuką, apsaugodami paleidžiamą variklį nuo užšalimo (žr. aukščiau dėl elektros kabelio prijungimo). Pasigirsta neįprastas tarškantis garsas. Tai negadina variklio.
4. Pastumkite droselinę sklendę į apačią, į padėtį .

5. Užsukite degalų čiaupą (3).
6. Ištraukite uždegimo raktelį. Raktelio nesukite!



Jeigu mašiną paliekate be priežiūros, išjunkite variklį ir ištraukite uždegimo raktelį.

5.8 DARBO PRADŽIA

1. Užveskite variklį, kaip jau buvo rašyta paaiškinta anksčiau. Prieš pradėdami dirbti, leiskite varikliui veikti keletą minučių, kad jis išiltų.
2. Nustatykite išmetimo vamzdžio kreiptuvą.
3. Pasukite reguliavimo svirtį ir nustatykite kreiptuvą taip, kad sniegas būtų išmetamas pavėjui.
4. Pavarų svirtį perjunkite į reikiamą padėtį.



Pavarų svirties negalima perjunginėti, jei nuspausta pavaros sankabos svirtis.

5. Nuspauskite sraigto sankabos svirtį (16, 1 pav.), kad įsiųntų sraigtas ir išmetimo ventiliatorius.



Saugokitės besisukančio sraigto. Rankų, kojų, plaukų ir laisvų drabužių neikiškite prie judančių mašinos dalių.

6. Nuspauskite sraigto sankabos svirtį (20, 1 pav.). Sniego valytuvus dabar judės į priekį arba atgal, priklausomai nuo įjungtos pavaros.
7. Valdymas viena ranka.



Tik rankinio valdymo modeliams; niekada nesuaktyvinkite pavarų perjungimo svirties, kai įjungtas valdymas viena ranka arba pavaros svirtis. Tai stipriai pažeis frikcinį ratą.

5.9 PATARIMAI DĖL VAŽIAVIMO

1. Varikliui veikiant, droselinę sklendę atidarykite visiškai arba tiek, kiek įmanoma.



Varikliui veikiant, duslintuvus ir aplinkinės dalys labai įkaista. Nudėgimų pavojus.

2. Greitį visada parinkite atsižvelgdami į sniego sąlygas. Greitį reguliuokite pavarų svirtimi, o ne droseline sklende.
3. Sniegą lengviausia valyti vos jam iškritus.
4. Sniegą visada išmeskite pavėjui, jeigu tai įmanoma.
5. Sraigtais (13, 1 pav.) sureguliuokite šliūžes, atsižvelgdami į žemės paviršiaus sąlygas:
 - Važiuojant glotnia danga, pvz., asfaltu, šliūžės turi būti apytiksliai 3 mm žemiau grandyklės.
 - Važiuojant nelygia danga, pvz., žvyru išpildais takais, šliūžės turi būti apytiksliai 30 mm žemiau grandyklės.



Šliūžes visada sureguliuokite taip, kad sniego valytuvus neužgriebtų žvyro ir akmenų. Jeigu jie bus išsviesti dideliu greičiu, kyla sužalojimo pavojus.

Šliūžes sureguliuokite vienodai abiejose pusėse.

6. Parinkite tokį greitį, kad sniegas būtų išmetamas tolygia srove.



Jeigu sniegas užkimšo išmetimo vamzdį, prieš bandydami pašalinti sniegą būtinai:

- Atleiskite abiejų sankabų svirtis. Išjunkite variklį.

Ištraukite uždegimo raktelį.

Nuo uždegimo žvakės atjunkite užvedimo laidą.

- Nekiškite rankos į išmetimo vamzdį arba sraigta. Naudokite patiektą įrankį išmetimo vamzdžiui valyti.

5.10 PO NAUDOJIMO

1. Patikrinkite, ar nėra atsilaisvinsiuočių arba sugedusių dalių. Jeigu reikia, sugedusias dalis pakeiskite.
2. Užveržkite atsilaisvinsiuosius varžtus ir varžles.
3. Šepečiu nuo mašinos nuvalykite visą sniegą.
4. Keletą kartų pirmyn atgal perjunkite visus valdymo prietaisus.
5. Oro sklendžį perjunkite į padėtį 
6. Nuo uždegimo žvakės atjunkite užvedimo laidą.



Neuždenkite mašinos, kol variklis ir duslintuvas tebėra šilti.

6 TECHNINĖ PRIEŽIŪRA

6.1 TECHNINĖS PRIEŽIŪROS GRAFIKAS

Techninės priežiūros operacija	Dažnis	Tipas	Par.
Saugos testas	Kas kartą pradėjus		5,6
Variklinės alyvos keitimas	Po 2 valandų, paskui – kas 50 valandų.	SAE 5W30 – 10W40	6.2
Pavarų diržai, tikrinimas	Po 2 valandų, paskui – kasmet.		7.4 7.5 7.6
Sraigto velenas, sutepkite	10 valandų	Ličio tepalas	6.6.2
Išmetamojo vamzdžio sliekinė pavara, sutepkite / patikrinkite	10 valandų	Alyva 10W	6.6.4
Išmetamojo vamzdžio sukimo mechanizmas, sutepkite / patikrinkite	10 valandų	Alyva 10 W	6.6.4
Deflektorius, sutepkite	10 valandų	Alyva 10 W	-
Laidai, sutepkite	10 valandų	Alyva 10 W	6.6
Svirtiniai mechanizmai, sutepkite	10 valandų	Alyva 10 W	6.6
Oro slėgis padangoje, patikrinkite	50 valandų		6.4
Sraigto sliekinė pavara, patikrinkite	50 valandų	Žieminė sliekinės pavaros alyva	6.6.3
Uždegimo žvakė, tikrinimas / keitimas	100 valandų	RC124YC	6.3

6.2 ALYVOS KEITIMAS

Pirmą kartą pakeiskite alyvą po 2 darbo valandų, o vėliau – kas 50 darbo valandų arba vieną kartą per sezoną. Alyvą keiskite tada, kai variklis šiltas.



Variklinė alyva gali būti labai karšta, jei ją išleidžiate iškart, kai tik išjungėte variklį. Taigi palaukite keletą minučių, kol variklis ataus, tada išleiskite alyvą.

1. Sniego valytuvą truputį pakreipkite į dešinę, kad alyvos išleidimo angos kamštis būtų žemiausiame variklio taške.
2. Išsukite alyvos išleidimo angos kamštį.
3. Alyvą išleiskite į kokį nors indą.
4. Vėl įsukite alyvos išleidimo angos kamštį.
5. Įpilkite šviežios alyvos: alyvos rūšis nurodyta ankstesniame skyriuje „PRIEŠ UŽVEDANT MAŠINĄ“.

6.3 UŽDEGIMO ŽVAKĖ

Uždegimo žvakž tikrinkite kartą per metus arba kas šimtą darbo valandų.

Jeigu elektrodai apdege, žvakę nuvalykite arba pakeiskite. Variklio gamintojas rekomenduoja: „Champion RC124YC“. Tinkamas uždegimo žvakės elektrodų tarpas: 0,7–0,8 mm. Uždegimo žvakė yra po apsaugine plokšte, vaizduojama 9 pav.

6.4 ORO SLĖGIS PADANGOSE

Kad našumas būtų kuo didesnis, oro slėgis abiejose padangoje turi būti vienodas. Ant vožtuvų būtinai užmaukite gaubtelius, kad į vožtuvo kotą, pripučiant padangas, nepatektų nešvarumų. Rekomenduojamas oro slėgis pavaizduotas lentelėje apačioje.

Mašina	Slėgis
1371 PRO	1,0 bar.
1581 PRO	1,0 bar.

6.5 KARBIURATORIUS

Karbiuratorius nustatomas gamykloje. Jeigu reikia jį sureguliuoti, kreipkitės į įgaliotąsias techninės priežiūros dirbtuves.

6.6 TEPIMAS



Jokių techninės priežiūros darbų negalima atlikti, kol:

- Sustos variklis.
- Bus ištrauktas uždegimo raktelis.
- Užvedimo kabelis bus atjungtas nuo uždegimo žvakės.

Jeigu instrukcijose nurodyta, kad mašinos priekį reikia pakelti ir atremti į sraigto gaubtą, tada iš benzino bako reikia išleisti benzina.



Benzino baką ištuštinkite lauke, kai variklis šaltas. Nerūkykite. Benzina išleiskite į tam skirtą indą.

6.6.1 Išmetimo vamzdis

Išmetimo vamzdžio jungę ir reguliavimo svirties sliekinę pavara sutepkite kas 10 darbo valandas arba prieš pastatydami mašiną ilgiam laikui.

6.6.2 Sraigto velenas

Sraigto veleno tepimo įmovas sutepkite tepamuoju švirškštu kas 10 darbo valandų (10 pav.). Veleną visada sutepkite, kai keičiate nukerpamuosius varžtus.

Šiuos varžtus išsukite, kai mašina nebus naudojama ilgą laiką. Sutepkite tepamuoju švirškštu, paskui sraigą laisvai pasukite ant veleno ir vėl įsukite varžtus.

6.6.3 Sliekinė pavara (S, 10 pav.)

Sliekinė pavara gamykloje pripildoma specialaus tepalo. Pildyti papildomai dažniausiai nereikia.

Kartą per metus atsukite kamštį ir patikrinkite, ar sliekinėje pavaroje yra tepalo (10 pav.).

Jeigu tepalas išteka iš sliekinės pavaros arba ji buvo suremontuota, ją reikia vėl pripildyti tepalo. Sliekinėje pavaroje telpa ne daugiau kaip 92 gramai tepalo.

Naudokite „Benalene #900“ arba analogišką tepalą.

6.6.4 Išmetamojo vamzdžio sukimo mechanizmas

Žr. 21 pav.

Nuimkite dangtį.

Jei išmetamasis vamzdis sunkiai valdomas, visų pirma sutepkite pavarą (A). Jei vis dar sunku valdyti, sureguliuokite vieną ar abiem šiais būdais:

- Atlaisvinkite išmetamojo vamzdžio laikančiuosius varžtus pasukdami 1/4 sūkio.
- Atlaisvinkite veržles (B) ir sureguliuokite sukabinimą tarp variklio pavaros ir išmetamojo vamzdžio pavaros. Baigę reguliuokite užveržkite veržles.

7 PRIEŽIŪRA IR REMONTAS



Jokių techninės priežiūros darbų negalima atlikti, kol:

- Sustos variklis.
- Bus ištrauktas uždegimo raktelis.
- Užvedimo kabelis bus atjungtas nuo uždegimo žvakės.

Jeigu instrukcijose nurodyta, kad mašinos priekį reikia pakelti ir atremti į sraigto gaubtą, tada iš benzino bako reikia išleisti benzina.



Benzino baką ištuštinkite lauke, kai variklis šaltas. Nerūkykite. Benzina išleiskite į tam skirtą indą.

7.1 TRIKČIŲ ŠALINIMAS

Gedimas	Galima priežastis	Šalinimo būdas
Variklis neužsiveda.	Variklyje per daug degalų.	Pakartotiniai bandymai užvesti, visiškai atidarius droselinę sklendę ir uždarius oro sklendę
	Vanduo degaluose arba seni degalai.	Ištuštinkite baką ir įpilkite šviežių degalų.
	Kita.	Atidžiai perskaitykite užvedimo procedūrą šiame vadove.
Variklis sunkiai užsiveda arba veikia trūkčiojimai.	Sugedusi uždegimo žvakė.	Pakeiskite uždegimo žvakę.
	Užblokuota degalų bako dangtelio ventiliacijos anga.	Atblokuokite ventiliacijos angą.
Sraigtas nesisuka.	Užkimštas pašaline medžiaga.	Pateikta svirtimi išvalykite sraigta.
	Nulūžęs nukerpamasis varžtas.	Pakeiskite nulūžusį varžtą.
	Sraigto pavaros diržas praslysta.	Sureguliuokite diržą ir laidą.
	Sraigto pavaros diržas nutrūkęs.	Pakeiskite diržą.
Atleidus svirtį, sraigtas nesustoja.	Nesureguliuotas sraigto pavaros diržas.	Sureguliuokite diržą.
	Nesureguliuota sraigto pavaros diržo kreipiamoji.	Sureguliuokite kreipiamąją.
Sniego valytuvai krypsta į vieną pusę.	Nevienodas oro slėgis padangose.	Sureguliuokite oro slėgį padangose
	Varo tik vienas ratas.	Patikrinkite ratų fiksatorius.
	Nevienodas sureguliuotos šliūžės.	Sureguliuokite grandyklę ir šliūžes.
	Netolygiai sureguliuota grandyklė.	Sureguliuokite grandyklę ir šliūžes.

7.2 GRANDYKLĖS IR ŠLIŪŽIŲ REGULIAVIMAS

Ilgą laiką naudodama grandyklę ir šliūžes nudyla.

Nustatykite pageidaujimą grandyklės (visada – kartu ir šliūžių) atstumą iki žemės.

Grandyklė ir šliūžės yra apsukamos, todėl jas galima naudoti iš abiejų pusių.

Žr. „5.9“.

7.3 BENDRA INFORMACIJA APIE DIRŽUS

Pavarų diržus pirmą kartą reikia patikrinti (ir, jeigu reikia, sureguliuoti) po 2–4 darbo valandų, o vėliau – kiekvieno metų laiko viduryje. Paskui juos reikia tikrinti du kartus per metus. Diržai sukonstruoti specialiai šiai mašinai. Juos būtina keisti naujais mūsų gamybos diržais, kuriuos tiekia jus aptarnaujanti parduotuvė arba įgaliotosios techninės priežiūros dirbtuvės.

Reguliuojant arba keičiant diržus, reikia sureguliuoti ir valdymo prietaiso laidus (žr. toliau).

7.4 SRAIGTO DIRŽAS

7.4.1 Patikrinkite ir sureguliuokite sraigto diržą

Žr. 17, 18 pav.

1. Ištraukite uždegimo raktelį.
2. Atsukite varžtus (2) ir nuimkite apsauginį diržo gaubtą (1). Žr. 16 pav.
3. Atlaisvinkite tempiamąjį skriemulį (B) ir pastumkite jį apytiksliai 3 mm diržo link.
4. Užveržkite tempiamojo skriemulio veržlę.
5. Nuspaudę sraigto sankabos svirtį, patikrinkite diržo įtempimą. Nestipriai spaudžiant pirštu, diržas turi išlinkti 12–13 mm (19 pav.).
6. Jeigu reikia dar kartą sureguliuoti, pakartokite šią procedūrą.
7. Vėl uždėkite apsauginį diržo gaubtą. Žr. 16 pav.

7.4.2 Sraigto diržo kreipiamosios reguliavimas

Žr. 17, 18 pav.

1. Ištraukite uždegimo raktelį.
2. Atsukite varžtus (2) ir nuimkite apsauginį diržo gaubtą (1). Žr. 16 pav.
3. Nuspauskite sraigto sankabos svirtį (20), pavaizduotą 1 pav.
4. Patikrinkite tarpą tarp diržo kreipiamosios ir diržo. Dėl atstumo žr. 18 pav.
5. Jeigu reikia reguliuoti, atsukite diržo kreipiamosios varžtą ir nustatykite tinkamą tarpą.
6. Stipriai užveržkite varžtą.
7. Vėl uždėkite apsauginį diržo gaubtą.

7.5 PAVAROS DIRŽAS

Diržas maunamas ant spyruoklinio tempiamojo skriemulio. Jo reguliuoti nereikia. Jeigu diržas praslysta, jį pakeiskite.

7.6 VALDYMO PRIETAISO LAIDŲ REGULIAVIMAS

Reguliuojant arba keičiant diržus, reikia patikrinti / sureguliuoti ir valdymo prietaiso laidus (žr. toliau).

7.6.1 Sraigto laido reguliavimas

1. Ištraukite uždegimo raktelį.
2. Nuimkite diržo gaubtą (1) atlaisvindami varžtą (2). Žr. 16 pav.
3. Įjunkite sraigto pavaros svirtį ir stebėkite tempiamąjį skriemulį. Kai sraigto svirtis yra vidurinėje judėjimo link rankenos padėtyje, skriemulio judėjimas turi sustoti prieš diržą (skriemulys gali judėti kelis mm paskutiniojo pusinio svirties judėjimo metu). Žr. 13 pav.
4. Jei reikia, atkabinkite spyruoklę ir sureguliuokite laidą ties varžtu, prijungtu prie spyruoklės. Žr. 11 pav.
5. Atvirkštine tvarka sumontuokite visas dalis.

7.6.2 Pavaros laido reguliavimas

Žr. „7.5“.

7.7 NUKERPAMŲJŲ VARŽTŲ KEITIMAS (R, 10 PAV.)

Sraigtas pritvirtintas prie veleno specialiais varžtais, kurie turi nulūžti, jei koks nors daiktas įstringa sraigto gaubte.



Visuomet naudokite originalias atsargines dalis. Kitų tipų varžtai gali rimtai sugadinti mašiną.

1. Išjunkite variklį.
2. Nuo uždegimo žvakės atjunkite užvedimo laidą.
3. Patikrinkite, ar visos besisukančios dalys nebejudą.
4. Pašalinkite sraigte įstrigusį daiktą.
5. Sutepkite sraigto veleną (žr. ankstesnį skyrių).
6. Sutaikykite skyles, esančias velene ir sraigte.
7. Išimkite sugadintas varžtų dalis.
8. Sumontuokite naują mūsų gamybos varžtą.

7.8 PRIEKINIO ŽIBINTO LEMPUTĖ



Leidžiama naudoti tiktai 27 W originalią atsarginę lemputę. Naudodami galingesnę lemputę, sugadinsite priekinį žibintą.

Priekinio žibinto lemputę tvirtinama priekiniame žibinte įkišant ją į kištukinį lizdą. Žr. 14 pav. Norėdami pakeisti lemputę:

1. Lemputę pasukite maždaug 30° prieš laikrodžio rodyklę ir ištraukite.
2. Atlaisvinkite plastikinius fiksatorius abiejose lemputės pusėse ir iš lemputės ištraukite laidų jungtį.
3. Atvirkštine tvarka sumontuokite naują lemputę.

8 LAIKYMAS



Sniego valytuvo, kurio bake yra benzino, niekada nelaikykite uždaroje vietoje, kur ventilacija nepakankama. Benzino garai gali pasiekti atvirą liepsną, kibirkštis, cigaretes ir kt.

Jei sniego valytuvas bus nenaudojamas ilgiau kaip 30 dienų, rekomenduojama atlikti šias priemones:

1. Ištuštinkite benzino baką.
2. Užveskite variklį ir palaukite, kol jis užges dėl degalų stokos.



Benzino baką ištuštinkite lauke, kai variklis šaltas. Nerūkykite. Benzina išleiskite į tam skirtą indą.

3. Pakeiskite variklinę alyvą, jei jos nekeitėte 3 mėnesius.
4. Išsukite uždegimo žvakę ir į skylę įpilkite truputį variklinės alyvos (maždaug 30 ml). Porą kartų prasukite variklį. Vėl įsukite uždegimo žvakę.
5. Kruopščiai nuvalykite/išvalykite visą sniego valytuvą.
6. Sutepkite visas dalis, kaip aprašyta skyriuje „TEPIMAS“.
7. Sniego valytuvą patikrinkite, ar nėra gedimų. Jeigu reikia, gedimus pašalinkite.
8. Nudažykite vietas, kuriose atsilupę dažai.
9. Metalinius paviršius padenkite antikorozine danga.
10. Jeigu turite galimybę, sniego valytuvą laikykite patalpoje.

9 JEIGU KAS NORS SUGEDO

Remontą ir garantinę techninę priežiūrą atlieka įgaliotosios techninės priežiūros dirbtuvės. Visuomet naudokite originalias atsargines dalis.

Nesudėtingus gedimus sugebate pašalinti patys? Visuomet naudokite originalias atsargines dalis. Jos idealiai tinka ir palengvina darbą.

Atsarginių dalių galite įsigyti jus aptarnaujančioje parduotuvėje arba techninės priežiūros dirbtuvėse.

Užsisakydami atsargines dalis: nurodykite modelį, įsigijimo metus, variklio modelį ir tipinį numerį.

10 ĮSIGIJIMO SĄLYGOS

Suteikiama visiška garantija dėl gamybos ar medžiagos defektų. Pirkėjas turi rūpestingai laikytis nurodymų, išvardytų pridėtuose dokumentuose.

Garantinio aptarnavimo laikas

Naudojant asmeniniais tikslais: vieneri metai nuo įsigijimo datos.

Naudojant komerciniais tikslais: trys mėnesiai nuo įsigijimo datos.

Išimtys

Garantija netaikoma, jeigu gedimai atsirado dėl šių priežasčių:

- naudotojas neperskaitė prie mašinos pridėtų dokumentų
- dėl aplaidumo
- dėl netinkamo ir neleistino mašinos naudojimo ar surinkimo
- dėl neoriginalių atsarginių dalių naudojimo
- dėl priedų, kurių netiekia ir neleidžia naudoti GGP, naudojimo

Garantija taip pat netaikoma:













- susidėvinčioms dalims, kaip antai pavarų diržams, sraigtams, žibintams, ratams, nukerpamiesiems varžtams ir laidams
- natūraliam mašinos susidėvimui
- varikliams. Jiems taikomos variklio gamintojo garantijos, suteikiamos remiantis atskiromis sąlygomis.

Pirkėją gina jo šalies įstatymai. Teisių, kurias pirkėjui suteikia šalies įstatymai, neriboja šis garantijos dokumentas.

1 SIMBOLI

Uz mašīnas redzami šādi simboli. Tie ir vajadzīgi, lai atgādinātu par rūpību un uzmanību, ko prasa mašīnas lietošana.

Šie simboli nozīmē:

-  Uzmanību!
-  Pirms darbināt mašīnu, izlasiet īpašnieka rokasgrāmatu.
-  Bīstami – rotējoša gliemežskrūve.
-  Bīstami – rotējošs ventilators.
-  Turiet rokas un kājas tālāk no rotējošām daļām.
-  Nodrošiniet, lai apkārtējie atrastos drošā attālumā no mašīnas.
-  Nekad nevērsiet izlādes tekni pret tuvumā esošajiem.
-  Pirms sākt darbu ar aparātu, izņemiet no aparāta aizdedzes atslēgu.
-  Apdegumu risks.
-  Izmantojiet dzirdes aizsardzības līdzekļus.
-  Toksisko izgarojumu risks.
-  Pastāv aizdegšanās briesmas.

2 DROŠĪBAS INSTRUKCIJAS

2.1 VISPĀRĒJI NOTEIKUMI

- Lūdzu, rūpīgi izlasiet šos norādījumus. Apgūstiet visu vadības ierīču nozīmi un mašīnas pareizu lietojumu.
- Nekad neļaujiet bērniem vai jebkurai personai, kas neziņa šīs instrukcijas, strādāt ar sniega metēju. Jūsu valsts normatīvie akti var noteikt ierobežojumus attiecībā uz vadītāja vecumu.
- Nekad nelietojiet mašīnu, ja tuvumā ir citas personas, īpaši bērni vai dzīvnieki.
- Atcerieties, ka mašīnas vadītājs ir atbildīgs par kaitējumu, kas nodarīts citiem cilvēkiem vai to īpašumam.
- Uzmanieties, lai neapgāztos, it īpaši braucot ar mašīnu atpakaļgaitā.
- Nekad nestrādājiet ar sniega metēju, esot alkohola reibumā vai medikamentu ietekmē, vai ja esat noguris vai slims.

2.2 SAGATAVOŠANĀS DARBAM

- Pārbaudiet tīrāmo zonu un novāciet visus vaļīgos priekšmetus un svešķermeņus.
- Pirms iedarbināt dzinēju, izslēdziet visas vadības ierīces.
- Nekad nestrādājiet ar sniega metēju, ja neesat pienācīgi apģērbies. Valkājiet apavus, kas nodrošina labu saķeri ar slidenām virsmām.

- Uzmanīgi – benzīns ir ļoti viegli uzliesmojošs šķidrums.
 - a. Benzīnu vienmēr uzglabājiet šīm nolūkam speciāli paredzētās tvertnēs.
 - b. Benzīnu iepildiet vai papildiniet tikai ārpus telpām; nekad nesmēķējiet, uzpildot benzīnu.
 - c. Pirms iedarbināt motoru, uzpildiet benzīnu. Nekad neņemiet nost piltuves vāciņu un neiepildiet benzīnu, kad motors darbojas vai vēl joprojām ir sakarsis.
 - d. Cieši uzskrūvējiet uzpildes atveres vāciņu un noslaukiet izlijušo benzīnu.
- Noregulējiet gliemežskrūves atveres augstumu tā, lai tā būtu augstāk par grants celiņu.
- Nekad un nekādos apstākļos neveiciet regulēšanu, ja dzinējs darbojas (ja vien tas nav īpaši norādīts instrukcijās).
- Pirms strādāt ar sniega metēju, ļaujiet tam pielāgoties āra temperatūras apstākļiem.
- Strādājot un veicot apkopi, vienmēr izmantojiet aizsargbrilles vai sejsargu.

2.3 EKSPLUATĀCIJA

- Turiet rokas un kājas tālāk no rotējošām daļām. Vienmēr uzmanieties no izlādes teknes atveres.
- Sniega metējs ir jāizmanto tikai un vienīgi sniega tīrīšanai.
- Esiet uzmanīgi, pārvietojoties pa grants celiņiem, bruģi vai ceļiem vai šķērsojot tos. Esiet informēti par slēptajām briesmām un satiksmi.
- Nekad nevērsiet izlādes tekni koplietošanas ceļu vai satiksmes virzienā.
- Ja sniega metējā ir iekļuvis svešķermenis, apturiet motoru, atvienojiet aizdedzes sveces vadu un rūpīgi pārbaudiet, vai mašīnai nav bojājumu. Salabojiet bojājumu, pirms atkal darbināt mašīnu.
- Ja mašīnai parādās neraksturīga vibrācija, apturiet motoru un noskaidrojiet cēloni. Vibrācija parasti norāda uz to, ka kaut kas nav kārtībā.
- Apturiet dzinēju un atvienojiet aizdedzes sveces vadu:
 - a. Ja mašīna novirzās no braukšanas virziena.
 - b. Ja ir bloķēta gliemežskrūve vai izlādes tekne un tās ir jāiztīra.
 - c. Pirms sākt remontu vai regulēšanu.
- Pirms veikt tīrīšanu, remontu vai pārbaudi, vienmēr pārlicinieties, ka rotējošās daļas ir apstājušās un ka visas vadības ierīces ir izslēgtas.
- Pirms atstāt mašīnu bez uzraudzības, izslēdziet visas vadības ierīces, pārslēdziet mašīnu neitrālajā stāvoklī, apturiet motoru un izņemiet aizdedzes atslēgu.
- Nekad nedarbiniet dzinēju telpās, izņemot gadījumus, kad mašīna tiek pārvietota uz uzglabāšanas vietu vai no tās. Šādā gadījumā nodrošiniet, lai noliktavas durvis būtu atvērtas. Izplūdes gāzes ir indīgas.
- Nekad nebrauciet šķērsām slīpumam. Pārvietojieties no augšas uz leju un no lejas uz augšu. Esiet uzmanīgi, mainot virzienu slīpumā. Izvairieties no stāva slīpuma.
- Nekad nedarbiniet mašīnu ar nepietiekamu aizsardzību vai ja drošības ierīces nav vietā.
- Esošās drošības ierīces nedrīkst būt atvienotas vai izslēgtas.
- Nemainiet dzinēja regulēšanas iestatījumus un nedarbiniet dzinēju ar lieliem apgriezieniem. Dzinējam darbojoties ar lieliem apgriezieniem, palielinās savainojumu iespēja.

- Nekad neizmantojiet sniega metēju līdzās skapjiem, automašīnām, logu rūtīm utt., ja nav pareizi iestatīts izlādes teknes novirzītājs.
- Neļaujiet bērniem uzturēties tīrāmo laukumu tuvumā. Nodrošiniet, lai bērnus pieskatītu kāds pieaugušais.
- Nepārslogojiet mašīnu, braucot ar to pārāk ātri.
- Esiet uzmanīgs, braucot atpakaļgaitā. Izpildot kustību atpakaļgaitā, skatieties, kas atrodas aiz jums, lai konstatētu iespējamus šķēršļus.
- Nekad nevērsiet izlādes tekni pret tuvumā esošajiem. Neļaujiet nevienam stāvēt priekšā mašīnai.
- Izslēdziet gliemežskrūvi, ja sniega metējs ir jātransportē vai netiks izmantots. Transportējot nebrauciet ātri pa slidēnām virsmām.
- Izmantojiet tikai mašīnas izgatavotāja apstiprinātus papildus piederumus.
- Nekad nebrauciet ar sniega metēju sliktas redzamības vai nepietiekama apgaismojuma apstākļos.
- Vienmēr nodrošiniet, lai jums būtu stabils līdzsvars un ciešs roktura satvēriens.
- Nepieskarieties dzinēja daļām, jo, tam darbojoties, tās sarakst. Apdegumu risks.

2.4 APKOPE UN GLABĀŠANA

- Pievelciet visus uzgriežņus un skrūves, lai mašīna būtu drošā darbības stāvoklī. Regulāri pārbaudiet nogriežamās skrūves.
- Vienmēr izmantojiet oriģinālās rezerves daļas. Neoriģinālās rezerves daļas var radīt savainojumu risku, pat ja tās der ierīcei.
- Mašīnu ar tvertnē iepildītu benzīnu nekad neuzglabājiet ēkās, kur degvielas izgarojumi var nonākt saskarē ar atklātu liesmu vai dzirkstelēm.
- Pirms novietot mašīnu noliktavā, ļaujiet dzinējam atdzist.
- Pirms ilgstošas glabāšanas, izlasiet instrukcijas un ieteikumus.
- Nomainiet bojātās brīdinājuma un instrukciju uzlīmes.
- Darbu beidzot, ļaujiet dzinējam darboties vairākas minūtes ar ieslēgtu gliemežskrūvi. Tas pasargās gliemežskrūvi no sasalšanas.

3 MONTĀŽA

Piezīme: Instrukcijās kreisā un labā puses nozīmē mašīnas puses, skatoties no sniega metēja vadītāja vietas.

3.1 SATURS - ĀRĒJAIS IEPAKOJUMS

Iepakojuma saturs:

- Viens sniega metējs
- Viens pārneseņa pārslēga stienis
- Viena izlādes tekne
- Viens instrukciju komplekts
- Viens montāžas komplekts

Papildus tiek piegādāti:

- Teknes tīrīšanas rīks (10 poz. 1. attēlā)
- Sānbīdes griezēji (23 poz. 1. attēlā)
- Rezerves bremžu skrūves

3.2 IZPAKOŠANA

1. Izņemiet no kartona iepakojuma visas vaļīgās daļas.
2. Nogrieziet visus četrus kartona stūrus un ļaujiet sāniem nokrist.
3. Izskrūvējiet skrūves, ar kurām kurpes ir nostiprinātas pie pamatnes. Skatīt 1. attēlu (tikai atsevišķiem modeļiem)

3.3 ROKTURIS, SKATĪT 2. ATT.

1. Atlaidiet vaļīgāk, bet nenņemiet stiprinājumu uzgriežņus augšējās atverēs.
2. Salokiet roktura augšējo daļu. PIEZĪME! Pārlicinieties, ka vadības troses nav sapinušās.
3. Ievietojiet skrūves no ārpuses apakšējās atverēs un samontējiet ar šādām daļām:
A Skrūves
D Kontruzgrieznis
4. Cieši pievelciet četrus uzgriežņus.

3.4 SNIEGA IZLĀDES TEKNE, SKATĪT 3. ATT.

1. Novietojiet izlādes tekni (E) uz atloka.
2. Nostipriniet trīs nesošās daļas (F) ar divām skrūvēm katru.
3. Kārtīgi pievelciet.
4. Noregulējiet teknes pagriešanas mehānismu. Skatīt 6.6.4. punktu.
5. Skatīt 4. attēlu

3.5 PĀRNESUMA SVIRA; SKAT. 5. ATTĒLU

1. Savienojiet augšējo un apakšējo pārneseņa stieni, izmantojot divas skrūves, divas starplikas un divus uzgriežņus.
2. Noregulējiet stieņus līdz maksimālajam garumam.
3. Pievelciet uzgriežņus.

3.6 VADĪBAS TROŠU PĀRBAUDE

Pirms sniega metēja pirmās iedarbināšanas var būt nepieciešams noregulēt vadības troses.

Skatīt tālāk "VADĪBAS TROŠU REGULĒŠANA".

3.7 RIEPU GAISA SPIEDIENS

Pārbaudiet riepiņas gaisa spiedienu. Skatīt 6.4 punktu.

4 VADĪBAS IERĪCES



Motors ir aprīkots ar aizsargrežģi. Motoru nevar iedarbināt, ja nav uzstādīts režģis vai ja režģis ir bojāts.

Skatīt 1. attēlu.

4.1 DROSELE (2)

Kontrolē dzinēja apgriezienus. Droselei ir trīs stāvokļi:



1. Pilnībā atvērta (pilna gāze)



2. Tukšgaita.



3. Apturēšanas pozīcija – dzinējs saslēgts īssavienojumā.

4.2 GAISA VĀRSTS (5)

To izmanto, lai iedarbinātu aukstu motoru: Gaisa vārstam ir divi stāvokļi:



1. Gaisa vārsts ir atvērts



2. Gaisa vārsts ir aizvērts (lai iedarbinātu aukstu motoru)

4.3 DEGVIELAS PADEVES SŪKNIS (4)

Spiežot gumijas kloķi, karburatora iepilūdes caurulē tiek ievadīta degviela, atvieglojot auksta dzinēja iedarbināšanu.

4.4 AIZDEDZES ATSLĒGA (3)

Tai jābūt ievietotai līdz galam, vai arī dzinēju nevarēs iedarbināt. Negrieziet atslēgu!



1. Atslēga ievietota līdz galam - dzinēju var iedarbināt.

2. Atslēga izvilktā laikā - dzinēju nevar iedarbināt.

4.5 STARTERA ROKTURIS (1)

Rokas auklas starteris ar uztīšanas funkciju

4.6 TAUSTS (8)

Eļļas iepildīšanai un dzinēja eļļas līmeņa noteikšanai. Taustam ir divas līmeņa atzīmes:
FULL = maksimālais eļļas līmenis
ADD = minimālais eļļas līmenis

4.7 UZPILDES ATVERES VĀCIŅŠ/DEGVIELAS MĒRĪTĀJS (7)

Benzīna uzpildīšanai.

4.8 DEGVIELAS KRĀNS (6)

Degvielas krāns atver degvielas padevi uz karburatoru. Ja mašīna netiek izmantota, degvielas krānam vienmēr jābūt aizvērta,



1. Pa labi - atvērts.



2. Uz augšu - aizvērts.

4.9 EĻĻAS DRENĀŽAS AIZBĀZNIS (14)

Nolietotās eļļas izlaišanai, dzinējam mainot eļļu.

4.10 STARTERA POGA - ELEKTRISKAIS STARTERIS (11)

Aktivē elektriskā startera motoru.

4.11 ELEKTRISKAIS KABELIS - ELEKTRISKAIS STARTERIS (12)

Pievada strāvu startera motoram. Pievienojiet kabeli pie iezemētas 220/230V kontaktligzdas, izmantojot iezemētu pagarinātāju. Ieteicams izmantot iezemējuma noplūdes pārtraucēju.

4.12 AIZDEDZES SVECES AIZSARDZĪBA (22)

Aizsargierīci var viegli noņemt ar roku. Aizdedzes svece atrodas zem aizsargierīces.

4.13 PAVARŪ SVIRTIS (17)

Mašīnas greitis regulējams – yra 6 tiesiņinēs ir 2 atbulinēs pavaros.

Pavarū svirties negalima perjunginēti, jei nuspausta pavaros sankabos svirtis.

4.14 SAJŪGA SVIRA - BRAUKŠANA (20)

Sviru nospiežot pret rokturi, saslēdz riteņus, ja ir ieslēgts pārnesums.

Atrodas rokturim kreisajā pusē.

4.15 SAJŪGA SVIRA - GLIEMEŽSKRŪVE (16)

Ja sviru nospiež pret rokturi, saslēdz gliemežskrūvi un ventilatoru.

Atrodas rokturim labajā pusē.

4.16 VIENAS ROKAS VADĪBA

Iekārta ir aprīkota ar vienas rokas vadību. Tas nozīmē, ka, nospiežot braukšanas sajūga sviru, asmeņu sajūga sviru var nofiksēt aktivizētā stāvoklī. Veiciet tālāk norādītās darbības.

1. Iedarbiniet dzinēju.
2. Nospiediet asmeņu sajūga sviru un braukšanas sajūga sviru.
3. Atlaidiet asmeņu sajūga sviru; tā joprojām atrodas aktivizētā stāvoklī.

4.17 SVIRA, TEKNES NOVIRZĪTĀJS (18)

Svira pie paneļa teknes novirzītāja (9) regulēšanai



1. Uz priekšu – lielāks aizsviešanas attālums.
2. Atpakaļ – mazāks aizsviešanas attālums.

4.18 KURPES (13)

Izmanto, lai iestatītu gliemežskrūves korpusa attālumu no zemes.

4.19 TEKNES NOVIRZĪTĀJS (9)

Teknes novirzītāju regulē ar sviru (18) un tādā veidā nosaka sviešanas attālumu.

4.20 ROKTURA APSILDE (21)

Mašīna ir aprīkota ar elektrisko roktura apsildi. Lai ieslēgtu sildīšanu, pārslēdziet slēdzi vēlamajā stāvoklī:



Pa labi – Sildīšana ar pilnu jaudu

Vidējais – apsilde nedarbojas

Pa kreisi – Apsilde ar nepilnu jaudu

Sildīšanu var ieslēgti tikai tad, ja darbojas motors.

4.21 STARMETIS (15)

Motoram darbojoties, starmetis vienmēr ir ieslēgts.

4.22 TEKNES TĪRĪŠANAS INSTRUMENTS (10)

Teknes tīrīšanas instruments atrodas turētājā uz gliemežskrūves korpusa. Ja nepieciešams tīrīt izlādes tekni vai gliemežskrūvi, vienmēr jāizmanto teknes tīrīšanas instruments.

Pirms tīrīt tekni, vienmēr izslēdziet motoru.



Nekad netīriet sniega izlādes tekni ar roku. Pastāv nopietnu savainojumu risks.



Izmantojiet piegādes komplektā esošo teknes tīrīšanas instrumentu.

4.23 REGULĒŠANAS PĀRSLĒGS (19)

Maina sniega izlādes virzienu.



Pa kreisi – tekne pagriežas pa kreisi
Pa labi – tekne pagriežas pa labi

4.24 VILCES KONTROLE (24)

Vilces kontrole atvieglo pagriezienu veikšanu. Ja tā ir aktivizēta, kreisās puses vilces ritenis tiek atbrīvots, taču labās puses vilces ritenis joprojām tiek griezts.

Piezīme. Aktivizējiet šo sviru pirms pagriezienu veikšanas. Lielas slodzes apstākļos šo sviru aktivizēt ir grūtāk.

4.25 SĀNBĪDES GRIEZĒJI (23)

Sānbīdes griezēji veicina mešanas darbus, kad sniega līmenis ir augstāks nekā gliemežskrūves nodalījums. Pielāgojiet sānbīdes griezēju (15:T) malu caur atvērumu gliemežskrūves nodalījumā un pievelciet spārnuzgriezni (15:U).

5 SNIEGA METĒJA EKSPLOATĀCIJA

5.1 VISPĀRĒJI NOTEIKUMI

Nekad neįedarbiniet dzinēju, ja nav izpildītas visas nodaļā MONTĀŽA aprakstītās darbības.



Nekad nestrādājiet ar sniega metēju, ja neesat vispirms izlasījuši un izpratuši instrukcijas un visas mašīnai piestiprinātās brīdinājumu un instrukciju uzlīmes.



Strādājot un veicot apkopi, vienmēr izmantojiet aizsargbrilles vai sejsargu.

5.2 PIRMS IEDARBINĀŠANAS

Daži sniega metēji tiek piegādāti bez dzinējā iepildītas eļļas. Pirms darbināt, iepildiet dzinējā eļļu. Eļļa tiek piegādāta atsevišķā pudelē.



Nedarbiniet dzinēju, kamēr nav iepildīta eļļa. Darbinot dzinēju bez eļļas, to var nopietni sabojāt.

1. Novietojiet mašīnu uz horizontālas virsmas.
2. Atlaidiet vaiļgāk mērstieni un iepildiet eļļu, līdz tā sasniedz atzīmi "FULL" (pilns) (7. attēls).
3. Izmantojiet labas kvalitātes eļļu ar marķējumu: A.P.I service SF, SG vai SH.
Izmantojiet eļļu SAE 5W30 - 10W40.
4. Kloķa apvalka tilpums: 0,8 litri.

Pirms lietošanas vienmēr pārbaudiet eļļas līmeni. Veicot pārbaudi, sniega metējam jāatrodas uz horizontālas virsmas.

5.3 BENZĪNA UZPILDE

Vienmēr izmantojiet bezsvina benzīnu. Aizliegts izmantot divtaktu motoriem paredzēto benzīna un eļļas maisījumu. **PIEZĪME!** Atcerieties, ka parastais neetilētais benzīnu ātri bojājas. Nepērciet vairāk benzīna kā varat izlietot 30 dienu laikā.

Vēlams izmantot videi draudzīgu benzīnu, proti, alkilāta benzīnu. Šis benzīna sastāvs ir mazāk kaitīgs cilvēkiem un videi.



Benzīns ir ļoti viegli uzliesmojošs šķidrums. Degvielu vienmēr uzglabājiet šim nolūkam speciāli paredzētās tvertnēs.



Benzīnu uzglabājiet vēsā un labi vēdināmā vietā, bet ne mājā. Benzīnu uzglabājiet bērniem nepieejamā vietā.



Benzīnu iepildiet vai papildiniet tikai ārpus telpām; nekad nesmēķējiet, uzpildot benzīnu. Benzīnu iepildiet, pirms tiek iedarbināts motors. Nekad neņemiet nost piltuves vāciņu un neiepildiet benzīnu, kad motors darbojas vai vēl joprojām ir sakarsis.

Nepiepildiet degvielas tvertni līdz pašai augšai. d. Pēc uzpildīšanas cieši aizskrūvējiet vāciņu un saslauciet izlijušo benzīnu.

5.4 DZINĒJA IEDARBINĀŠANA (BEZ ELEKTRISKĀ STARTERA)



Nepieskarieties dzinēja daļām, jo, tam darbojoties, tās sakarst. Apdegumu risks.



Nepieskarieties dzinēja daļām, jo, tam darbojoties, tās sakarst. Apdegumu risks.

1. Pārlicinieties, ka braukšanas un gliemežskrūves sviras ir izslēgtas. Skatīt 1 attēlu.
2. Atveriet benzīna krānu (6 poz. 1. attēlā).
3. Nospiediet drošeli līdz stāvoklim
4. Ievietojiet aizdedzes atslēgu. Nodrošiniet, lai tā cieši saķertos. Negrieziet atslēgu!
5. Pagrieziet gaisa vārstu līdz stāvoklim . Piezīme: Ja dzinējs ir silts, gaisa vārsts nav jāizmanto (
6. Nospiediet 2-3 reizes benzīna padeves sūkni. Spiežot degvielas padeves sūkni (8. attēls), noteikti nosedziet atveri. Piezīme: Neizmantojiet šo funkciju, ja dzinējs ir silts!
7. Pavelciet startera auklu, līdz sajūtat vieglu pretestību. Ar asu rāvienu iedarbiniet dzinēju.
8. Kad dzinējs sāk darboties, pagrieziet gaisa vārstu pretēji pulksteņrādītāja virzienam, līdz tas ir pilnībā atvērts.

5.5 DZINĒJA IEDARBINĀŠANA (AR ELEKTRISKO STARTERI)



Nepieskarieties dzinēja daļām, jo, tam darbojoties, tās sakarst. Apdegumu risks.



Nepieskarieties dzinēja daļām, jo, tam darbojoties, tās sakarst. Apdegumu risks.

1. Pievienojiet kabeli pie iezemēta pagarinātāja. Pievienojiet pagarinātāju pie 220/230V iezemētas elektriskā tīkla kontaktligzdas.
2. Pārlicinieties, ka braukšanas un gliemežskrūves sviras ir izslēgtas. Skatīt 1 attēlu.
3. Atveriet benzīna krānu (6 poz. 1. attēlā).
4. Nospiediet drošeli līdz stāvoklim
5. Ievietojiet aizdedzes atslēgu. Nodrošiniet, lai tā cieši saķertos. Negrieziet atslēgu!
6. Pagrieziet gaisa vārstu līdz stāvoklim . Piezīme: Ja dzinējs ir silts, gaisa vārsts nav jāizmanto.

7. Nospiediet 2-3 reizes benzīna padeves sūkni. Spiežot degvielas padeves sūkni (8. attēls), noteikti nosedziet atveri. Piezīme: Neizmantojiet šo funkciju, ja dzinējs ir silts!
8. Dzinēja iedarbināšana:
 - a. Nospiediet startera pogu, lai aktivētu startera motoru.
 - b. Kad dzinējs sāk darboties, atlaidiet startera pogu un atveriet gaisa vārstu, griežot to lēnām pretēji pulksteņrādītāja virzienam līdz stāvoklim .
 - c. Ja dzinējs sāk raustīties, nekavējoties aizveriet gaisa vārstu un atkal pakāpeniski veriet to vaļā.
 - d. Vispirms atvienojiet no kontaktligzdas pagarinātāju. Pēc tam atvienojiet pagarinātāju no dzinēja.

Piezīme: Elektriskā startera motors ir aprīkots ar pārslodzes aizsardzību. Pārkarstot motors automātiski pārtrauc darboties. Tas neatsāks darboties, kamēr nebūs atdzisis, ka vajadzīgas aptuveni 5-10 minūtes.
9. Kad dzinējs sāk darboties, pagrieziet gaisa vārstu pretēji pulksteņrādītāja virzienam, līdz tas ir pilnībā atvērts.

5.6 DROŠĪBAS PĀRBAUDE

Mašīna ir aprīkota ar vairākām mehāniskām drošības sistēmām, kas izstrādātas, lai nodrošinātu operatora drošību ierīces lietošanas laikā.

Pēc mašīnas ieslēgšanas un pirms lietošanas ir svarīgi veikt turpmāk minēto drošības pārbaudi.

Ja ierīce nedarbojas, kā aprakstīts, **NEDARBINIET** to. Sazinieties ar pilnvarotu darbnīcu, lai veiktu remontdarbus.



Gliemežskrūves pārbaude

1. Dzinējs darbojas.
2. Nospiediet gliemežskrūves sviru lejup – gliemežskrūve rotē.
3. Atlaidiet gliemežskrūves sviru – gliemežskrūve piecu sekunžu laikā apstājas.

Piedziņas pārbaude

1. Dzinējs darbojas, un pārnesumu pārslēgs ir 1. pārnesumā (vai ātruma svira atbilstoši mazam ātrumam).
2. Nospiediet piedziņas sviru – ierīce sāk kustēties.
3. Atlaidiet piedziņas sviru – ierīce apstājas.

5.7 APTURĒŠANA

1. Atlaidiet abu sajūgu sviras. Piezīme. Ja sniega metējs turpina griezties, skatiet tālāk nodaļu "VADĪBAS TROŠU REGULĒŠANA".
2. Nospiediet droseli tukšgaitas stāvoklī . Ļaujiet dzinējam vairākas minūtes darboties ar tukšgaitas apgriezieniem, lai izkustu sniegs.
- 3a. Mašīnas bez elektriskā startera:
Dzinējam darbojoties, vairākas reizes izvelciet uz āru startēšanas rokturi, lai nepieļautu startēšanas aparāta sasalšanu. To darot, atskan neparasta krakšķēšana. Tas neliecina par dzinēja bojājumiem.
- 3b. Mašīnas ar elektrisko starteri:
Dzinējam darbojoties, uz dažām sekundēm nospiediet startera pogu, lai pasargātu startera motoru no sasalšanas (elektrisko kabeļu savienojumu skatīt iepriekš). To darot, atskan neparasta krakšķēšana. Tas neliecina par dzinēja bojājumiem.
4. Nospiediet droseli līdz galam uz leju .
5. Aizveriet benzīna krānu (6 poz. 1. attēlā).

6. Izņemiet aizdedzes atslēgu. Negrieziet atslēgu!



Ja mašīna tiek atstāta bez pieskatīšanas, apturiet dzinēju un izņemiet aizdedzes atslēgu.

5.8 IEDARBINĀŠANA

1. Iedarbiniet dzinēju, kā aprakstīts iepriekš. Ļaujiet dzinējam dažas minūtes darboties, lai tas pirms strādāšanas uzsiltu.
2. Noregulējiet izlādes teknes novirzītāju.
3. Pagrieziet regulēšanas sviru un iestatiet novirzītāju tā, lai sniegs lidotu pa vējam.
4. Pārslēdziet pārnesuma pārslēgu vajadzīgajā stāvoklī.



Pārnesumu pārslēga sviru nedrīkst pārslēgt, ja nav izspiests sajūgs.

5. Nospiediet gliemežskrūves sajūga sviru (16. poz. 1 attēlā), lai aktivētu gliemežskrūvi un izlādes ventilatoru.



Uzmaniet rotējošo gliemežskrūvi. Netuviniet rokas, matu un vaļīgu apģērbu jebkādam mašīnas kustīgajam daļām.

6. Nospiediet gliemežskrūves sajūga sviru (20. poz. 1 attēlā). Sniega metējs atkarībā no izvēlēta pārnesuma tagad pārvietosies uz priekšu vai atpakaļ.
7. Vienas rokas vadība.



Tikai manuālajiem modeļiem; nekad nedarbiniet pārnesuma sviru, ja tiek darbināta vienas rokas vadības vai piedziņas svira. To darot, var radīt nopietnus berzes riteņa bojājumus.

5.9 IETEIKUMI PAR BRAUKŠANU

1. Dzinēju vienmēr darbiniet ar līdz galam atvērtu droseli vai tuvu tam.



Klusinātājs un tam tuvumā esošās daļas, dzinējam darbojoties, stipri sakarst. Apdegumu risks.

2. Ātrumu vienmēr noregulējiet atbilstoši sniega apstākļiem. ātrumu regulējiet ar pārnesumu pārslēgu un nevis ar droselēvārstu.
3. Sniegu visefektīvāk var notīrīt tūlīt pēc snigšanas.
4. Ja vien iespējams, sniega strūklu vērsiet pa vējam.
5. Noregulējiet kurpes ar skrūvēm (13 poz. 1. attēlā), lai piemērotos grunts apstākļiem:
 - Uz līdzena pamata, piem., asfalta, kurpēm jābūt aptuveni 3 mm zemāk par skrūpera nazi.
 - Uz nelīdzena pamata, piem., grants, kurpēm jābūt aptuveni 30 mm zemāk par skrūpera nazi.



Kurpes vienmēr noregulējiet tā, lai sniega metējā nenonāktu grants un akmeņi. Ja tie tiek aizsviesti ar lielu ātrumu, pastāv savainojumu risks.

Nodrošiniet, lai kurpes abās pusēs būtu noregulētas vienādi.

6. Noregulējiet ātrumu tā, lai sniegs tiktu izpūsts ar vienmērīgu straumi.



Ja sniegs iesprūst tekne, nemēģiniet to iztīrīt, ja vispirms nav veiktas šādas darbības:

- Atlaidiet abas sajūga sviras. Apturiet dzinēju.
- Izņemiet aizdedzes atslēgu.
- Atvienojiet startera kabeli no aizdedzes svences.
- Nebāziet roku izlādes tekne vai gliemežskrūvē. - Izmantojiet piegādes komplektā esošo teknes tīrīšanas instrumentu.

5.10 PĒC DARBA

1. Pārbaudiet vai nav bojātas vai vaļīgas daļas. Ja vajadzīgs, nomainiet bojātās daļas.
2. Pievelciet vaļīgās skrūves un uzgriežņus.
3. Ar birsti notīriet no mašīnas sniegu.
4. Vairākas reizes pārslēdziet visas vadības ierīces uz priekšu un atpakaļ.
5. Iestatiet gaisa vārstu stāvoklī 
6. - Atvienojiet startera kabeli no aizdedzes sveces.



Neapsedziet mašīnu, kamēr dzinējs un klusinātājs ir silti.

6 APKOPE

6.1 APKOPES GRAFIKS

Apkopes punkts	Biežums	Veids	Baram.
Drošības pārbaude	Katrā iedarbināšanas reizē		5.6
Dzinēja eļļas maiņšana	Pēc divām st., vēlāk ik pēc 50 st.	SAE 5W30-10W40	6.2
Piedziņas siksnas, pārbaude	Pēc divām stundām, vēlāk reizi gadā.		7.4 7.5 7.6
Gliemežtransportiera ass, eļļošana	10 st.	Litija ziede	6.6.2
Teknes gliemežpārvalds, eļļot/pārbaudīt	10 st.	10W eļļa	6.6.4
Teknes pagriešanas mehānisms, eļļot/pārbaudīt	10 st.	10W eļļa	6.6.4.
Novirzītājs, eļļot	10 st.	10W eļļa	-
Vadi, eļļot	10 st.	10W eļļa	6.6
Savienojumi, eļļošana	10 st.	10W eļļa	6.6
Riepu spiediens, pārbaude	50 st.		6.4
Gliemežtransportiera pārnesums, pārbaudīt	50 st.	Gliemežpārvalda zīemas eļļa	6.6.3
Aizdedzes sveces pārbaude/mainīšana	100 st.	RC124YC	6.3

6.2 EĻĻAS NOMAIŅA

Pirmo reizi nomainiet eļļu pēc 2 darba stundām un pēc tam ik pēc 50 darba stundām vai arī reizi sezonā. Eļļu mainiet, kad dzinējs ir silts.



Dzinēja eļļa, ja to izlaiž tūlīt pēc dzinēja noslāpēšanas, var būt ļoti karsta. Pirms izlaist eļļu, ļaujiet dzinējam dažas minūtes atdzist.

1. Sasveriet sniega metēju nedaudz pa labi, lai eļļas drenāžas aizbāznis būtu dzinēja zemākajā punktā.
2. Izskrūvējiet eļļas drenāžas aizbāzni.
3. Ļaujiet eļļai iztecēt tvertnē
4. Ieskrūvējiet atpakaļ eļļas drenāžas aizbāzni.

5. Iepildiet jauno eļļu: Marku skatiet nodaļā "PIRMS IEDARBINĀŠANAS".

6.3 AIZDEDZES SVECE

Aizdedzes sveci pārbaudiet reizi gadā vai ik pēc 100 darba stundām.

Ja elektrodu ir apdeguši, notīriet tos, vai nomainiet sveci. Dzinēja izgatavotājs iesaka: Champion RC124YC.

Pareiza sveces kontaktu atstarpe: 0,7-0,8 mm

Aizdedzes svece atrodas zem aizsargplāksnes, skatīt 9. attēlu.

6.4 RIEPU SPIEDIENS

Lai nodrošinātu labāku sniegumu, gaisa spiedienam abās riepās jābūt vienādam. Ventilēm noteikti uzskrūvējiet vāciņus, lai nepieļautu grūžu iekļūšanu ventīļa stobrā, kad riepas ir piepumpētas. Ieteicamie gaisa spiediena lielumi ir norādīti nākamajā tabulā.

Mašīna	Spiediens
1371 PRO	1,0 bāri
1581 PRO	1,0 bāri

6.5 KARBURATORS

Karburators tiek regulēts rūpnīcā. Ja nepieciešams to regulēt, sazinieties ar autorizētu servisa darbnīcu.

6.6 EĻĻOŠANA



Aizliegts veikt jebkādas apkopes darbības, ja nav izpildīts tālāk minētais:

- Apturēts dzinējs.
- Izņemta aizdedzes atslēga.
- Startera kabelis atvienots no aizdedzes sveces.

Ja instrukcijas nosaka, ka mašīna ir jāpaceļ aiz priekšas un jāatbalsta pret gliemežskrūves korpusu, tad ir jāiztukšo degvielas tvertne.



Benzīna tvertni iztukšojiet ārpus telpām, kad dzinējs ir auksts. Nesmēķējiet! Iztukšojiet benzīnam paredzētā tvertnē.

6.6.1 IZLĀDES TEKNE

Saeļļojiet izlādes teknes atloku un noregulējiet gliemežpārvaldu ik pēc 10 darba stundām un pirms ilgstošas uzglabāšanas.

6.6.2 GLIEMEŽSKRŪVES ASS

Saeļļojiet gliemežskrūves asi, izmantojot ziedes pistoli, caur eļļošanas nipeļiem ik pēc 10 darba stundām (10. attēls). Saeļļojiet asi ikreiz, kad tiek mainītas nogriežamās skrūves.

Ja mašīna tiek novietota ilgākai uzglabāšanai, izskrūvējiet skrūves. Saeļļojiet ar ziedes pistoli, tad, pirms nomainīt skrūves, brīvi griežiet gliemežskrūvi uz ass.

6.6.3 GLIEMEŽPĀRVADS (S. poz. 10 attēlā)

Gliemežpārvalds rūpnīcā tiek piepildīts ar speciālu smērvielu. To parasti nav vajadzīgs uzpildīt.

Reizi gadā atskrūvējiet vaļīgāk aizbāzni un pārbaudiet, vai gliemežpāravadā ir ziede (10. attēls).

Ja tam ir sūce vai tas ir bijis remontēts, tas jāpiepilda ar smērvielu. Gliemežpāravadā satīpst maksimums 92 grami smērvielas.

Izmantojiet Benalene #900 Grease vai līdzīgu.

6.6.4 Teknes pagriešanas mehānisms

Skatīt 21. attēlu.

Noņemiet pārsegu.

Ja tekni ir grūti darbināt, vispirms saļļojiet pārnēsumu (A). Ja to joprojām ir grūti darbināt, veiciet kādu no turpmāk izklāstītajiem regulēšanas veidiem:

- Atskrūvējiet teknes stiprinājuma skrūves par ¼ apgrieziena.
- Atskrūvējiet vaļīgāk uzgriežņus (B) un noregulējiet sietu starp motora pārnēsumu un teknes pārnēsumu. Kad regulēšana ir pabeigta, pievelciet uzgriežņus.

7 APKOPE UN REMONTS



Aizliegts veikt jebkādas apkopes darbības, ja nav izpildīts tālāk minētais:

- Apturēts dzinējs.
- Izņemta aizdedzes atslēga.
- Startera kabelis atvienots no aizdedzes sveces.

Ja instrukcijas nosaka, ka mašīna ir jāpaceļ aiz priekšas un jāatbalsta pret gliemežskrūves korpusu, tad ir jāiztukšo degvielas tvertne.



Benzīna tvertni iztukšojiet ārpus telpām, kad dzinējs ir auksts. Nesmēķējiet! Iztukšojiet benzīnam paredzētā tvertnē.

7.1 TRAUČĒJUMMEKLĒŠANA

Problēma	Iespējamais cēlonis	Risinājums
Nevar iedarbināt dzinēju.	Dzinējs pārplūdis.	Izdariet vairākus rāvienus ar atvērtu droseļvārstu un gaisa vārstu
	Ūdens degvielā vai veca degviela.	Iztukšojiet tvertni un iepildiet svaigu degvielu.
	Cits.	Rūpīgi pārbaudiet iedarbināšanas procedūru atbilstoši šai rokasgrāmatai.
Dzinējs slikti iedarbinās vai darbojas.	Bojāta aizdedzes svece.	Nomainiet aizdedzes sveci.
	Nosprostota degvielas tvertnes vāciņa ventilācija.	Iztīriet ventilāciju.
Negriežas gliemežskrūve.	Svešķermeņi bloķē kustību.	Iztīriet gliemežskrūvi ar stieni.
	Bojāta nogriežamā tapa.	Nomainiet nogriežamo tapu.
	Slīd gliemežskrūves piedziņas siksna.	Noregulējiet siksnu un trosi.
	Bojāta gliemežskrūves piedziņas siksna.	Nomainiet siksnu.
Gliemežskrūve neapstājas, kad svira ir atlaista.	Izregulējusies gliemežskrūves siksna.	Noregulējiet siksnu.
	Izregulējusies gliemežskrūves piedziņas vadotne.	Noregulējiet vadotni.
Sniega metēju "velk" uz vienu pusi.	Riepās nav vienāds spiediens.	Noregulējiet riepās spiedienu.
	Piedziņa pienāk tikai uz vienu riteni.	Pārbaudiet riteņu bloķēšanu.
	Nav vienādi noregulētas kurpes.	Noregulējiet skrēpera asmeni un kurpes.
	Nav vienmērīgi noregulēts skrēpera asmens.	Noregulējiet skrēpera asmeni un kurpes.

7.2 SKRĒPERA ASMENS UN KURPJU REGULĒŠANA

Skrēpera asmens un kurpes nodilst, tos ilgstoši ekspluatējot. Noregulējiet skrēpera asmeni (vienmēr kopā ar korpēm), līdz ir panākts vēlams attālums no zemes.

Skrēpera asmens un kurpes ir abpusēji, tādēļ var izmantot abas to puses.

Skatīt "5.8".

7.3 VISPĀRĪGI NORĀDĪJUMI PAR SIKSNĀM

Piedziņas siksnas ir jāpārbauda un, ja nepieciešams, jāregulē pirmo reizi pēc 2–4 darba stundām un pēc tam katras sezonas vidū. Pēc tam tās jāpārbauda divreiz gadā.

Šīs siksnas ir speciāli veidotas šai mašīnai. Tās jānomaina ar jaunām oriģinālām siksnām, kuras var iegādāties pie Jūsu mazumtirgotāja vai autorizētā servisa darbnīcā.

Ja siksnas tiek regulētas vai nomainītas, ir jāregulē arī vadības troses (skatīt tālāk).

7.4 GLIEMEŽSKRŪVES SIKSNA

7.4.1 Gliemežskrūves siksnas pārbaude un regulēšana

Skatīt 17. un 18. attēlu.

1. Izņemiet aizdedzes atslēgu.
2. Atskrūvējiet vaļīgāk skrūves (2) un noņemiet siksnas pārsegu (1). Skatīt 16. attēlu.
3. Atslābiniet spriegošanas skriemeli (B) un pārvietojiet to par aptuveni 3 mm tuvāk siksnai.
4. Pievelciet spriegošanas skriemeļa uzgriezni.
5. Pārbaudiet siksnas spriegojumu, nospiežot uz leju gliemežskrūves sajūga sviru. Jums ir jāvar bez lielas piepūles ar pirkstu paspiest siksnu par aptuveni 12–13 mm (19. attēls).
6. Ja ir nepieciešama papildu regulēšana, atkārtojiet iepriekš izklāstīto procedūru.
7. Uzstādiet atpakaļ siksnas aizsardzību. Skatīt 16. attēlu.

7.4.2 Gliemežskrūves siksnas vadotnes regulēšana

Skatīt 17. un 18. attēlu.

1. Izņemiet aizdedzes atslēgu.
2. Atskrūvējiet vaļīgāk skrūves (2) un noņemiet siksnas pārsegu (1). Skatīt 16. attēlu.
3. Iedarbiniet gliemežskrūves sajūga sviru (20) (1. attēlā).
4. Pārbaudiet attālumu starp siksnas vadotni un siksnu. Attiecīgo attālumu skatiet 18. attēlā.
5. Ja ir nepieciešama regulēšana, atskrūvējiet vaļīgāk siksnas vadotnes skrūvi un noregulējiet pareizu attālumu.
6. Cieši pieskrūvējiet skrūvi.
7. Uzstādiet atpakaļ siksnas aizsardzību.

7.5 PIEDZIŅAS SIKSNA

Siksmai ir spriegotāja skriemelis, kuru darbina atspere. Regulēšana nav nepieciešama. Ja siksa slīd, nomainiet to.

7.6 VADĪBAS TROŠU REGULĒŠANA

Ja regulē vai maina siksnas, tad ir jāpārbauda un jāregulē arī vadības troses (skatīt tālāk).

7.6.1 Gliemežskrūves troses regulēšana

1. Izņemiet aizdedzes atslēgu.
2. Noņemiet siksnas pārsegu (1), atskrūvējot vaļīgāk skrūvi (2). Skatīt 16. attēlu.
3. Darbiniet gliemežskrūves piedziņas sviru un vērojiet spriegotāja skrituli. Kad gliemežskrūves svira ir pusceļā attiecībā pret rokturi, skriemeļa kustībai attiecībā pret siksnu ir jāapstājas (sviras kustības otrās puses laikā skriemelis attiecībā pret siksnu drīkst pārvietoties tikai par dažiem milimetriem). Skatīt 13. attēlu.
4. Ja nepieciešams, atāķējiet atspere un noregulējiet trosi pie atsperes piestiprinātās skrūves. Skatīt 11. attēlu.
5. Visas daļas samontējiet kopā pretējā secībā.

7.6.2 Troses piedziņas regulēšana

Skatīt “7.5”.

7.7 NOGRIEŽAMO SKRŪVJU MAINĪŠANA, (R. POZ., 10. ATT.)

Gliemežskrūvi uz vārpstas nostiprina ar speciālām skrūvēm kam ir jāpārlūst, ja kaut kas iesprūst gliemežskrūves korpusā.



Vienmēr izmantojiet oriģinālās rezerves daļas. Citu tipu skrūves var izraisīt nopietnus mašīnas bojājumus.

1. Apturiet dzinēju.
2. Atvienojiet startera kabeli no aizdedzes sveces.
3. Nodrošiniet, lai visas rotējošās daļas būtu apturētas.
4. Izņemiet gliemežskrūvē iesprūdušo priekšmetu.
5. Saeļļojiet gliemežskrūvi (skatīt iepriekš).
6. Savietojiet gliemežskrūves un ass atveres.
7. Izņemiet bojātās skrūves daļas.
8. Ieskrūvējiet jaunu oriģinālu skrūvi.

7.8 PRIEKŠĒJĀ LUKTURA SPULDZE



Kā rezerves daļas ir atļauts izmantot tikai oriģinālās 27 W spuldzes. Jaudīgākas spuldzes sabojās lukturi.

Spuldze lukturī tiek iestiprināta bajonettipa ligzdā. Skatīt 14. att. Lai nomainītu spuldzi, rīkojieties šādi:

1. Pagrieziet spuldzi par apm. 30° pretēji pulksteņrādītāja virzienam un izvelciet to laukā.
2. Atlaidiet plastmasas stiprinājumus katrā spuldzes pusē un noņemiet no spuldzes kabeļa savienojumu.
3. Jauno spuldzi ievietojiet, veicot darbības pretējā secībā.

8 UZGLABĀŠANA



Nekad neuzglabājiet sniega metēju ar uzpildītu benzīna tvertni šaurās telpās ar sliktu ventilāciju. Benzīna izgarojumi var nonākt saskarē ar atklātu liesmu, dzirkstelēm, cigaretēm utt.

Ja sniega metējs tiks uzglabāts ilgāk par 30 dienām, ieteicams veikt šādus pasākumus:

1. Iztukšojiet benzīna tvertni.
2. Iedarbiniet dzinēju un ļaujiet tam darboties, līdz tas noslāpst benzīna trūkuma dēļ.



Benzīna tvertni iztukšojiet ārpus telpām, kad dzinējs ir auksts. Nesmēķējiet! Iztukšojiet benzīnam paredzētā tvertnē.

3. Nomainiet dzinējā eļļu, ja tas nav darīts pēdējos trīs mēnešus.
4. Izskrūvējiet aizdedzes sveci un ielejiet cilindrā nedaudz motoreļļas (aptuveni 30 ml). Pagrieziet dzinēju vairākas reizes. Ieskrūvējiet atpakaļ aizdedzes sveci.
5. Rūpīgi notīriet visu sniega metēju.
6. Saeļļojiet visas daļas, kā parādīts iepriekš nodaļā EĻĻ-OŠANA.
7. Pārbaudiet, vai sniega metējam nav bojājumu. Ja vajadzīgs, salabojiet.
8. Salabojiet visus krāsojuma bojājumus.
9. Nodrošiniet metāla virsmas pret rūsēšanu.
10. Ja iespējams, uzglabājiet sniega metēju telpās.

9 JA KAUT KAS SALŪZT

Remontus un apkopes veic licencētas apkopes un garantijas darbnīcas. Vienmēr izmantojiet oriģinālās rezerves daļas.

Vai vienkāršākus remontus veicat jūs pats? Vienmēr izmantojiet oriģinālās rezerves daļas. Tās perfekti der un ievērojami atvieglo darbu.

Rezerves daļas ir pieejamas pie jūsu mazumtirgotāja vai servisa darbnīcā.

Pasūtot rezerves daļas: norādiet modeli, iegādes gadu, dzinēja modeli un sērijas numuru.

10 IEGĀDES NOSACĪJUMI

Attiecībā uz ražošanas un materiālu defektiem tiek sniegta pilna garantija. Lietotājam precīzi jāievēro pievienotajā dokumentācijā sniegtie norādījumi.

Garantijas periods

personiskai lietošanai: Viens gads no pirkšanas datuma.
Komerčiālai ekspluatēšanai: trīs mēnešus no iegādes datuma.

Izņēmumi

Garantijas nosacījumi netiek attiecināti uz bojājumiem, kas radušies kāda no turpmāk minēto iemeslu dēļ:

- Lietotāja nevērtība vai dokumentācijā sniegto instrukciju neievērošana
- Nolaidība
- Nepareiza un neatļauta lietošana vai montāža
- Neoriģinālu rezerves daļu lietošana
- GGP nepiegādātu vai nesertificētu piederumu lietošana

Garantijas nosacījumi netiek attiecināti arī uz:

- Izlietojamie materiāli, piemēram, piedziņas siksas, gliemežskrūves, priekšējie lukturi, riteņi, skrūves un troses.
- Normāls nodilums
- Dzinēji. Uz dzinējiem tiek attiecinātas dzinēja izgatavotāja garantijas ar atsevišķiem nosacījumiem.

Pircējam jāievēro attiecīgās valsts likumi. Šī garantija neierobežo pircēja tiesības saskaņā ar minētajiem likumiem.



GGP Sweden AB · Box 1006 · SE-573 28 TRANÅS

www.stiga.com

ОФИЦИАЛЬНЫЙ ДИЛЕР В УКРАИНЕ:

storgom.ua

ГРАФИК РАБОТЫ:

Пн. – Пт.: с 8:30 по 18:30

Сб.: с 09:00 по 16:00

Вс.: с 10:00 по 16:00

КОНТАКТЫ:

+38 (044) 360-46-77

+38 (066) 77-395-77

+38 (097) 77-236-77

+38 (093) 360-46-77

Детальное описание товара: <https://storgom.ua/product/snegouborshchik-stiga-1381hst.html>

Другие товары: <https://storgom.ua/snegouborshchiki.html>