

VITALS

КЕРІВНИЦТВО З ЕКСПЛУАТАЦІЇ

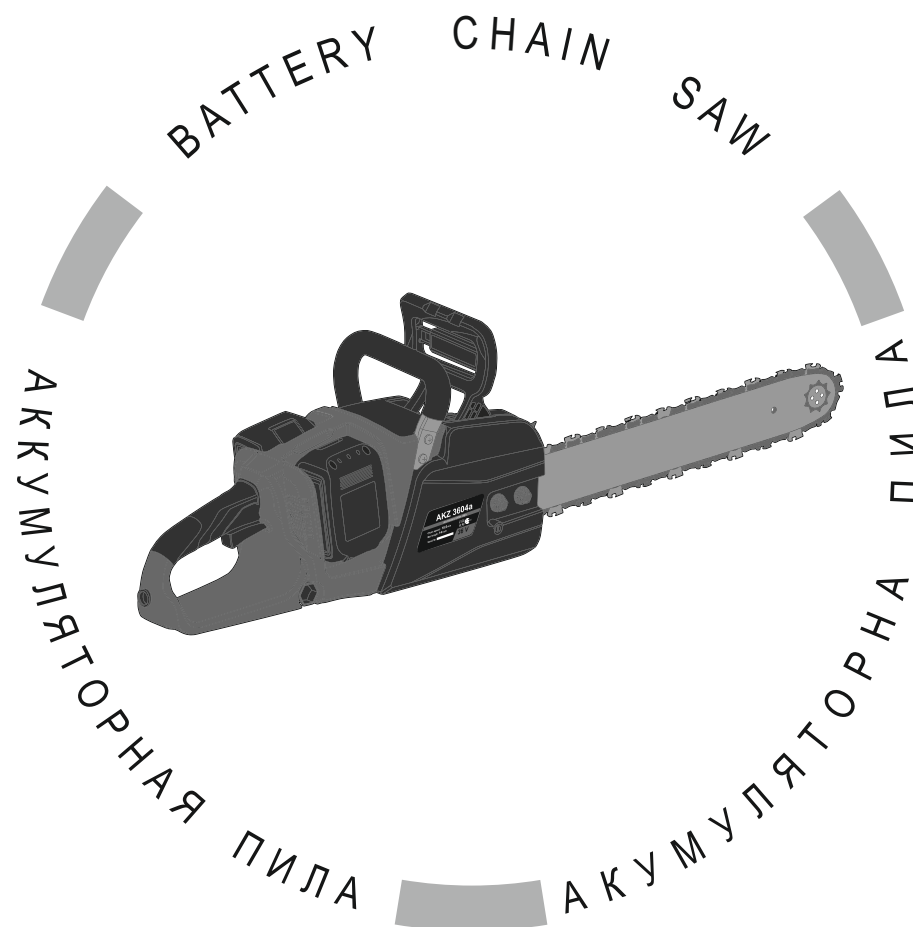

WWW.VITALS.UA



MODEL

МОДЕЛЬ

МОДЕЛЬ

AKZ 3604a

ЗМІСТ

1.	Загальний опис	6
2.	Комплект поставки	8
3.	Технічні характеристики	9
4.	Вимоги безпеки	10
	4.1. Важлива інформація з безпеки	10
	4.2. Безпека експлуатації	10
	4.3. Застосування індивідуального захисного спорядження	14
	4.4. Небезпека віддачі та "зворотного удару"	15
5.	Експлуатація	17
	5.1. Застосування	17
	5.2. Підготовка до роботи	17
	5.3. Робота	29
6.	Технічне обслуговування	37
7.	Транспортування та зберігання	42
8.	Можливі несправності та шляхи їх усунення	44
9.	Умовні позначки	46
10.	Примітки	46
11.	Особливі відмітки з безпеки експлуатації виробу	47

ШАНОВНИЙ ПОКУПЕЦЬ

Ми висловлюємо Вам подяку за вибір продукції ТМ «Vitals».

Продукція ТМ «Vitals» виготовлена за сучасними технологіями, що забезпечує її надійну роботу протягом досить тривалого часу за умови дотримання правил експлуатації та заходів безпеки.

Дана продукція виготовлена на замовлення ТОВ «ПРОМИСЛОВА КОМПАНІЯ «ДТЗ»», 49000, Україна, м. Дніпро, вул. Надії Алексєєнко, 100, приміщення 1, т.: (056) 374 89-37.

Продукція продається фізичним та юридичним особам у місцях роздрібної та оптової торгівлі за цінами, вказаними продавцем, відповідно до чинного законодавства.

Ланцюгова акумуляторна пила **Vitals Master AZT 3604a серії Smart Line** за своєю конструкцією та експлуатаційними характеристиками відповідає вимогам нормативних документів України, а саме:

ДСТУ EN 60745-2-13:2018; ДСТУ EN 61310-2:2017;
технічному регламенту безпеки машин, постанова КМУ №62 від 30.01.2013р.

Дане керівництво містить всю інформацію про виріб, необхідну для її правильного використання, обслуговування та регулювання, а також необхідні заходи під час експлуатації виробу.

Дбайливо зберігайте це керівництво та звертайтеся до нього в разі виникнення питань стосовно експлуатації, зберігання та транспортування виробу. У разі зміни власника виробу, передайте це керівництво новому власнику.

Постачальник ТОВ «ПРОМИСЛОВА КОМПАНІЯ «ДТЗ»», 49000, Україна, м. Дніпро, вул. Надії Алексєєнко, 100, приміщення 1, т.: (056) 374-89-37.

Виробник «Йонканг Лінхан Машінері енд Електрон Ко., ЛТД», розташований за адресою №110 Соус Юегуй Роад, Січенг Стріт, Йонканг, Чжецзян, КНР.

Виробник не несе відповідальності за збиток та можливі пошкодження, які заподіяні внаслідок неправильного поводження з виробом або використання виробу не за призначенням.

У випадку виникнення будь-яких претензій до продукції або необхідності отримання додаткової інформації, а також проведення технічного обслуговування та ремонту, підприємством, яке приймає претензії, є ТОВ «ПРОМИСЛОВА КОМПАНІЯ «ДТЗ»», 49000, Україна, м. Дніпро, вул. Надії Алексєєнко, 100, приміщення 1, т.: (056) 374-89-37.

Додаткову інформацію щодо сервісного обслуговування Ви можете отримати за телефоном (056) 374-89-38 або на сайті www.vitals.ua

Водночас слід розуміти, що керівництво не в змозі передбачити абсолютно всі ситуації, які можуть мати місце під час використання виробу. У разі виникнення ситуацій, які не зазначені в цьому керівництві, або у разі необхідності отримання додаткової інформації, зверніться до найближчого сервісного центру ТМ «Vitals».

Продукція ТМ «Vitals» постійно вдосконалюється та, у зв'язку з цим, можливі зміни, які не порушують основні принципи управління, зовнішній вигляд, конструкцію, комплектацію та оснащення виробу, так і зміст цього керівництва без повідомлення споживачів.

Всі можливі зміни спрямовані тільки на покращення та модернізацію виробу.

Дата виготовлення виробу визначається за серійним номером партії товару, який складається з дев'ятох цифр та має вигляд – MM.YY.ZZZZZ, який розшифровується наступним чином:

MM - місяць виробництва;
YY - рік виробництва;
ZZZZZ - порядковий номер виробу в партії.

Термін служби даної продукції становить 5 (п'ять) років з дати роздрібного продажу. Гарантійний термін зберігання становить 5 (п'ять) років з дати випуску продукції.

ЗНАЧЕННЯ КЛЮЧОВИХ СЛІВ



ОБЕРЕЖНО!

Позначає потенційно небезпечні ситуації, яких слід уникати, в іншому випадку може виникнути небезпека для життя та здоров'я.



УВАГА!

Позначає потенційно небезпечні ситуації, які можуть призвести до легких травм або до поломки виробу.



ПРИМІТКА!

Позначає важливу додаткову інформацію.

Ланцюгова акумуляторна пила Vitals Master AKZ 3604a* призначена для швидкого розпилювання свіжої, сухої та мокрої деревини різної товщини та конфігурації, деревостружкових плит, заготовлі дров із колод малого та середнього діаметра.

Важливою перевагою ланцюгової акумуляторної пили в порівнянні з бензиною пилою є простота запуску та обслуговування, відсутність вихлопних газів і парів бензину, завдяки чому акумуляторною пилою можна працювати навіть у приміщеннях, що не обладнані вентиляцією.

Переваги перед електричною пилою це відсутність залежності від шнура електроживлення та небезпечної напруги, що унеможлиблює ураження змінним струмом оператора під час роботи та розширює зону виконання робіт без необхідності постійного під'єднання до однофазної електромережі.

Акумуляторна пила більш економічна, краще збалансована ніж бензиновий та безпечніша ніж електричний аналог.

Відмінні особливості моделі AKZ 3604a:

- напруга електроживлення 36 В;
- зручний та ергономічний дизайн;
- безщітковий двигун;
- якісна літій-іонна технологія виготовлення акумуляторних батарей;
- високоякісна шина та ланцюг від всесвітньо відомої ТМ «Oregon»;
- повздовжнє розташування електродвигуна;
- масляний бачок із показником рівня наповнення.
- Ланцюг «Oregon».
- Шина «Oregon».

Джерелом електроживлення ланцюгової акумуляторної пили Vitals Master **AKZ 3604a** (далі — акумуляторна пила, пила) є дві акумуляторні батареї напругою 18 В, ємністю 4Ah.

* – акумуляторна батарея та зарядний пристрій у комплект поставки не входить.

Опис основних компонентів акумуляторної пили представлений нижче.

малюнок 1

Модель AKZ 3604a

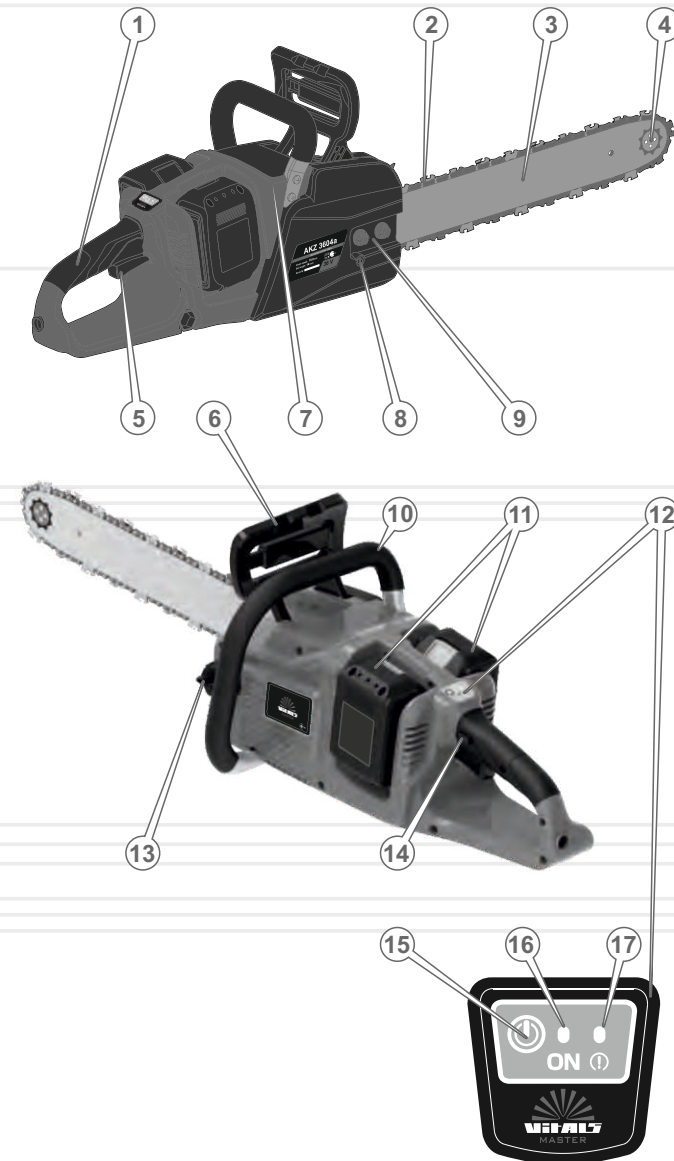

Специфікація до малюнку 1

1. Задня рукоятка із захисним щитком.
2. Ланцюг «Oregon».
3. Шина «Oregon».
4. Ведена зірочка.
5. Клавша увімкнення електродвигуна.
6. Важіль аварійного гальма ланцюга із захисним екраном.
7. Електродвигун.
8. Гвинт регулювання натягу ланцюга.
9. Механізм фіксації шини та кріплення кришки.
10. Передня рукоятка.
11. Місце розташування акумуляторних батарей.
12. Панель управління виробом.
13. Пробка отвору для заливання мастила.
14. Кнопка блокування від випадкового увімкнення.
15. Кнопка «Увімкнення/Вимкнення» електроживлення.
16. Світловий індикатор контролю електроживлення.
17. Світловий індикатор сигналізації.

2

КОМПЛЕКТ ПОСТАВКИ

1. Акумуляторна пила.
2. Шина «Oregon».
3. Ланцюг «Oregon».
4. Чохол шини.
5. Керівництво з експлуатації.
6. Упаковка.



ПРИМІТКА!

Акумуляторна батарея не входить у комплект поставки.



ПРИМІТКА!

Завод-виробник залишає за собою право вносити в зовнішній вигляд, конструкцію та комплект поставки акумуляторної пили незначні зміни, які не впливають на роботу виробів.

8

9

3

ТЕХНІЧНІ ХАРАКТЕРИСТИКИ

таблиця 1

МОДЕЛЬ	AKZ 3604a
Напруга, В	36
Довжина шини, дюйм	14
Швидкість ланцюга, м/с.	16
Швидкість холостого ходу, об/хв	11000
Крок ланцюга, м/с	3/8
Час спрацювання гальма ланцюга, с	0,12
Подача мастила	автоматична
Об'єм мастильного баку, мл	110
Габаритні розміри упаковки (ДхШхВ), мм	470x230x260
Вага нетто/брутто, кг	4,4 / 5,0

4.1. ВАЖЛИВА ІНФОРМАЦІЯ З БЕЗПЕКИ

Перед початком роботи акумуляторною пилою уважно ознайомтесь із вимогами щодо техніки безпеки та попередженнями, викладеними в цьому керівництві.

Більшість травм під час експлуатації виробу виникає в результаті недотримання основних положень правил техніки безпеки. Травм можна уникнути, якщо суворо дотримуватися заходів безпеки та завчасно передбачити потенційну небезпеку.

Ні за яких обставин не використовуйте виріб способом або в цілях, не передбачених даним керівництвом.

Неправильна експлуатація виробу або експлуатація ненавченою людиною може призвести до нещасного випадку.

ОБЕРЕЖНО!

Забороняється експлуатація виробу людьми, які не підготовлені до роботи.



4.2. БЕЗПЕКА ЕКСПЛУАТАЦІЇ

1. НЕ ДОЗВОЛЯЙТЕ КОРИСТУВАТИСЯ ВИРОБОМ ДІТЯМ ТА ОСОБАМ З ОБМЕЖЕНИМИ МОЖЛИВОСТЯМИ.
2. БУДЬТЕ ПОВНІСТЮ СКОНЦЕНТРОВАНИ НА РОБОТІ. Не відволікайтесь під час роботи акумуляторною пилою, оскільки це може призвести до втрати контролю та стати причиною отримання травм різного ступеню тяжкості.
3. НЕ ВКЛЮЧАЙТЕ ТА НЕ ПРАЦЮЙТЕ ВИРОБОМ У ВИПАДКУ ХВОРОБИ, У СТАНІ СТОМЛЕННЯ, НАРКОТИЧНОГО АБО АЛКОГОЛЬНОГО СП'ЯНИННЯ, А ТАКОЖ ПІД ВПЛИВОМ СИЛЬНОДІЙНИХ ЛІКАРСЬКИХ ПРЕПАРАТІВ, ЯКІ ЗНИЖУЮТЬ ШВИДКІСТЬ РЕАКЦІЇ ТА УВАГУ.
4. СТЕЖТЕ ЗА ЦІЛІСНІСТЮ ТА СПРАВНІСТЮ ВИРОБУ. Не вмикайте та не працюйте виробом при наявності пошкоджень, із ненадійно закріпленими частинами та деталями.

5. НАДЯГАЙТЕ ВІДПОВІДНИЙ ОДЯГ ТА ВЗУТТЯ ПРИ РОБОТІ ВИРОБОМ. Працюючи акумуляторною пилою, завжди надягайте обтислий одяг і застібніть всі ґудзики. Взуття повинно бути з підшовою, яка не ковзає. Для захисту органів зору від попадання стружки при свердлінні, надягайте спеціальні захисні окуляри. Для захисту органів слуху (у разі такої необхідності) подбайте про навушники. Якщо в ході роботи утворюється пил або відокремлюються частинки матеріалу, який обробляється, використовуйте респіратор.
6. НЕ ДОТОРКУЙТЕСЬ ДО ДЕТАЛЕЙ ВИРОБУ, ЯКІ ОБЕРТАЮТЬСЯ. Не підносьте руки, пальці та інші частини тіла до рухомих частин ударного гайковерта.
7. ПІД ЧАС РОБОТИ МІЦНО УТРИМУЙТЕ АКУМУЛЯТОРНУ ПИЛУ У РУЦІ.
8. ПРИ РОБОТІ НА ВИСОТІ ВИКОРИСТОВУЙТЕ СХОДИ-ДРАБИНУ.
9. НЕ ПЕРЕВАНТАЖУЙТЕ ЕЛЕКТРОДВИГУН АКУМУЛЯТОРНОЇ ПИЛИ, ЧЕРГУЙТЕ РОБОТУ ІЗ ВІДПОЧИНКОМ.
10. ПРИ ПРОВЕДЕННІ РОБІТ УНИКАЙТЕ НЕВИМУШЕНОГО УВІМКНЕННЯ ВИРОБУ.
11. ПІД ЧАС РОБОТИ НЕ ВИДАЛЯЙТЕ РУКАМИ СТОРОННІ ПРЕДМЕТИ, ПИЛ І БРУД.
12. НЕ ДОТОРКУЙТЕСЬ ДО РУХОМИХ ЧАСТИН ПІД ЧАС РОБОТИ ЕЛЕКТРОДВИГУНА АКУМУЛЯТОРНОЇ ПИЛИ, ОСКІЛЬКИ ПРИСУТННЯ НЕБЕЗПЕКА ОТРИМАННЯ ТРАВМ РІЗНОГО СТУПЕНЯ ТЯЖКОСТІ.
13. НЕ ПЕРЕВАНТАЖУЙТЕ ВИРІБ ТАКИМ ЧИНОМ, ЩОБ НАВАНТАЖЕННЯ НЕ ЗМОГЛО ЗУПИНИТИ РОБОТУ ЕЛЕКТРИЧНОГО ДВИГУНА.
14. ВИКОРИСТОВУЙТЕ У РОБОТІ ТІЛЬКИ СПРАВНІ ЛАНЦЮГИ. Не використовуйте зношений ланцюг або шину, оскільки при цьому підвищується ймовірність отримання травм.
15. ПОДБАЙТЕ ПРО ГАРНЕ ОСВІТЛЕННЯ РОБОЧОГО МІСЦЯ. Робота акумуляторною пилою у темряві або в умовах недостатньої видимості може призвести до травми.

16. НЕ ПРАЦЮЙТЕ АКУМУЛЯТОРНОЮ ПИЛОЮ ПІД ЧАС ДОЩУ АБО СНІГУ. Робота акумуляторною пилою під час дощу або снігу може призвести до травм або ламання виробу.
17. НЕ ЗАЛИШАЙТЕ АКУМУЛЯТОРНУ ПИЛУ, АКУМУЛЯТОРНІ БАТАРЕЇ ТА ЗАРЯДНИЙ ПРИСТРІЙ ПІД ДОЩЕМ АБО СНІГОМ.
18. НЕ РОЗБИРАЙТЕ ВИРІБ ТА АКУМУЛЯТОРНУ БАТАРЕЮ, А ТАКОЖ НЕ ПІДДАВАЙТЕ ЇХ УДАРАМ І МЕХАНІЧНОМУ ВПЛИВУ.
19. НЕ ЗАМИКАЙТЕ АКУМУЛЯТОР НАКОРОТКО: НЕ ДОТОРКУЙТЕСЬ ДО КЛЕМ АКУМУЛЯТОРА ПРЕДМЕТАМИ, ЯКІ ЗДАТНІ ПРОВОДИТИ ЕЛЕКТРИЧНИЙ СТРУМ. Коротке замикання може призвести до зниження живлючої напруги, перегріву акумуляторної батареї, отриманню термічних опіків у результаті рясного тепловиділення, та повного виходу акумуляторної батареї із ладу.
20. КОЖЕН РАЗ ПЕРЕД ПОЧАТКОМ РОБОТИ ПЕРЕВІРЯЙТЕ РІВЕНЬ МАСТИЛА В БАЧКУ ТА ПРАЦЕЗДАТНІСТЬ СИСТЕМИ ЙОГО ПОДАЧІ. ПРИ НЕОБХІДНОСТІ ДОДАЙТЕ МАСТИЛА АБО ПРОЧИСТИТЬ КАНАЛИ ЙОГО ПОДАЧІ.
21. ПІД ЧАС ЗАПРАВКИ МАСТИЛА ТА ЕКСПЛУАТАЦІЇ АКУМУЛЯТОРНОЇ ПИЛИ НЕ ДОПУСКАЙТЕ ПОТРАПЛЯННЯ МАСТИЛА НА ЗЕМЛЮ І У ВОДЯНІ СТОКИ.
22. РЕГУЛЯРНО ПЕРЕВІРЯЙТЕ СПРАВНІСТЬ АВАРІЙНОГО ГАЛЬМА ЛАНЦЮГА.
23. РЕГУЛЯРНО ПЕРЕВІРЯЙТЕ СТАН І НАТЯГ ЛАНЦЮГА. ПРИ НЕОБХІДНОСТІ ВІДРЕГУЛЮЙТЕ НАТЯГ ЛАНЦЮГА.
24. ПЕРЕД УВІМКНЕННЯМ ВИРОБУ ПЕРЕКОНАЙТЕСЬ У ТОМУ, ЩО ШИНА З ЛАНЦЮГОМ НЕ ТОРКАЄТЬСЯ СТОРОННІХ ПРЕДМЕТІВ. Обертання ланцюга здійснюється відразу ж після натискання на клавішу увімкнення електродвигуна.
25. УТРИМУЙТЕСЯ ВІД РОБОТИ АКУМУЛЯТОРНОЮ ПИЛОЮ ПООДИНЦІ. НЕ ПРАЦЮЙТЕ В БЕЗПОСЕРЕДНІЙ ВІДСТАНІ (МЕНШ НІЖ 5 МЕТРІВ) ВІД МІСЦЕПЕРЕБУВАННЯ ЛЕГКОЗАЙМИСТИХ МАТЕРІАЛІВ.

26. НЕ РОЗМІЩУЙТЕ ПОРУЧ З АКУМУЛЯТОРНОЮ ПИЛОЮ ЛЕГКОЗАЙМИСТІ МАТЕРІАЛИ.

27. НЕ ПРАЦЮЙТЕ АКУМУЛЯТОРНОЮ ПИЛОЮ ПІД ЧАС ДОЩУ ТА СНІГОПАДУ, ПРИ СИЛЬНОМУ ВІТРІ, В УМОВАХ ОБМЕЖЕНОЇ ВИДИМОСТІ.

Експлуатація виробу на відкритому повітрі під час дощу та снігопаду може призвести до ламання виробу. Якщо виріб намок, ні в якому разі не використовуйте його. Не мийте виріб та не лийте на нього воду. Якщо акумуляторна пила якимось чином намочила, насухо витріть корпус. Якщо вода потрапила всередину корпусу, негайно вимкніть виріб. Не намагайтеся самі розкривати виріб – зверніться до сервісного центру.

УВАГА!



Для безпечної та ефективної роботи дуже важливо правильно встановити ланцюг на напрямній шині, а саму шину надійно закріпити в корпусі пили та відрегулювати натяг ланцюга.

28. ПЕРЕД ПОЧАТКОМ ВАЛКИ ДЕРЕВА ПЕРЕКОНАЙТЕСЬ В ТОМУ, ЩО ДЕРЕВО ПРИ ПАДІННІ НЕ ЗАВДАСТЬ ТРАВМИ ВАМ ТА ОТОЧЕННЮ - ЛЮДЯМ, ТВАРИНАМ, ТА НЕ ПОШКОДИТЬ ІНШІ ДЕРЕВА

29. ОБОВ'ЯЗКОВО ПЕРЕДБАЧТЕ ПРИСУТНІСТЬ НА РОБОЧОМУ МІСЦІ УКОМПЛЕКТОВАНОЇ МЕДИЧНОЇ АПТЕЧКИ ДЛЯ НАДАННЯ ПЕРВИННОЇ МЕДИЧНОЇ ДОПОМОГИ.

30. У ПРОЦЕСІ РОБОТИ МІЦНО УТРИМУЙТЕ АКУМУЛЯТОРНУ ПИЛУ В ОБОХ РУКАХ, НІКОЛИ НЕ НАМАГАЙТЕСЯ ПИЛЯТИ, ТРИМАЮЧИ АКУМУЛЯТОРНУ ПИЛУ ОДНІЄЮ РУКОЮ.

31. У ВИПАДКУ, ЯКЩО В ПРОЦЕСІ РОБОТИ СТАЛОСЯ ЗІТКНЕННЯ ЛАНЦЮГА З МЕТАЛОМ, КАМІННЯМ ТА ІНШИМИ ТВЕРДИМИ СТОРОННІМИ ПРЕДМЕТАМИ, НЕГАЙНО ВИМКНІТЬ АКУМУЛЯТОРНУ ПИЛУ ТА ПРОВЕДІТЬ ОГЛЯД ШИНИ ТА ЛАНЦЮГА НА НАЯВНІСТЬ ПОШКОДЖЕНЬ.

32. ПІД ЧАС РОБОТИ СЛІДКУЙТЕ ЗА ТИМ, ЩОБ ВЕНТИЛЯЦІЙНІ ОТВОРИ НА КОРПУСІ АКУМУЛЯТОРНОЇ ПИЛИ НЕ БУЛИ ЗАКРИТІ АБО ЗАБИТІ СТРУЖКОЮ ТА БРУДОМ, БО ЦЕ МОЖЕ ПРИЗВЕСТИ ДО ПЕРЕГРІВУ ПИЛИ ТА, ЯК НАСЛІДОК ІЗ ЦЬОГО, – ШВИДКОМУ ВИХОДУ ЇЇ З ЛАДУ.

33. НІ В ЯКОМУ РАЗІ НЕ ВИКОРИСТОВУЙТЕ АКУМУЛЯТОРНУ ПИЛУ ДЛЯ РОЗПИЛЮВАННЯ ЛИСТОВОГО МЕТАЛУ, ПЛАСТМАСИ ТА ІНШИХ НЕДЕРЕВ'ЯНИХ МАТЕРІАЛІВ.
34. НЕ ПРАЦЮЙТЕ АКУМУЛЯТОРНОЮ ПИЛОЮ З ТУПИМ ЛАНЦЮГОМ, ОСКІЛЬКИ ПРИ ЦЬОМУ ПІДВИЩУЄТЬСЯ ЙМОВІРНІСТЬ ОТРИМАННЯ ТРАВМИ.
35. У ВИПАДКУ ВИНИКНЕННЯ БУДЬ-ЯКИХ ВІДХИЛЕНЬ У НОРМАЛЬНІЙ РОБОТІ ПИЛИ, НЕГАЙНО ВІД'ЄДНАЙТЕ ЇЇ, З'ЯСУЙТЕ ТА УСУНЬТЕ ПРИЧИНУ НЕСПРАВНОСТІ.
36. НЕ ПЕРЕВАНТАЖУЙТЕ ТА НЕ ПЕРЕГРІВАЙТЕ ЕЛЕКТРОДВИГУН, ЧЕРГУЙТЕ РОБОТУ З ВІДПОЧИНКОМ.
37. ПІД ЧАС ТРАНСПОРТУВАННЯ АКУМУЛЯТОРНОЇ ПИЛИ НАДЯГАЙТЕ НА ШИНУ ЗАХИСНИЙ ЧОХОЛ.
38. ВИДАЛЯЙТЕ БРУД АБО ТИРСУ З ПОВЕРХНІ АКУМУЛЯТОРНОЇ ПИЛИ ВІДРАЗУ Ж ПІСЛЯ ЗАКІНЧЕННЯ РОБОТИ. РУКОЯТКА ВИРОБУ ПОВИННА ЗАВЖДИ БУТИ В СУХОМУ ТА ЧИСТОМУ ВИГЛЯДІ, БЕЗ ПРИСУТНОСТІ НА НІЙ ПЛЯМ МАСТИЛА.
39. ТЕХНІЧНЕ ОБСЛУГОВУВАННЯ ТА ЗБЕРІГАННЯ АКУМУЛЯТОРНОЇ ПИЛИ ЗДІЙСНЮЙТЕ ТІЛЬКИ ВІДПОВІДНО ДО ВИМОГ ЦЬОГО КЕРІВНИЦТВА З ЕКСПЛУАТАЦІЇ.

УВАГА!

У разі відмови в роботі акумуляторної пили, появи запаху, характерного для горілої ізоляції, необхідно негайно вимкнути виріб і звернутися до сервісного центру.

4.3. ЗАСТОСУВАННЯ ІНДИВІДУАЛЬНОГО ЗАХИСНОГО СПОРЯДЖЕННЯ

Одяг оператора повинен бути виготовлений із міцного матеріалу, який забезпечує надійний захист. Одяг не повинен утрудняти рухів, але водночас щільно прилягати до тіла, щоб уникнути можливості потрапити в рухомі частини пили або зачепитися за дерево (див. малюнок 2)

14

Не надягайте для роботи вільний одяг, сорочку з манжетами або з широкими рукавами, шарф, краватку, а також предмети прикрас, наприклад, ланцюжки, браслети.

Завжди використовуйте засоби захисту обличчя та очей (вентильовану маску, окуляри), а також органів слуху (беруші, навушники).

Одягайте міцні захисні чоботи або черевики із закритим носком та підошвою, яка не ковзає.

Для захисту рук використовуйте щільні рукавички або рукавиці, які не ковзають.

Обов'язково надягайте щільний головний убір, а здійснюючи валку дерев та обрізання гілок, подбайте про спеціальну захисну каску.

малюнок 2

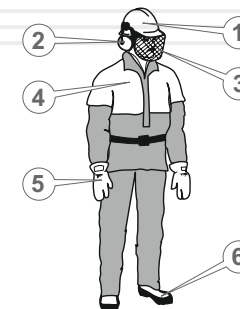

1. Каска або шолом.
2. Навушники.
3. Захисна маска.
4. Захисний одяг.
5. Рукавички або рукавиці.
6. Міцне закрите взуття.

4.4. НЕБЕЗПЕКА ВІДДАЧІ ТА «ЗВОРОТНОГО УДАРУ»

Віддача – це різке переміщення корпусу пили у бік оператора при затисканні в розпилі верхньої частини ланцюга або носка шини (див. малюнок 3).

«Зворотний удар» – це різке та швидке переміщення акумуляторної пили назад-вгору, у бік оператора, що відбувається при попаданні носка шини пили, що працює на масив деревини або на сторонній твердий предмет – із каменю або металу.

15

малюнок 3

**УВАГА!**

Регулярно перевіряйте справність аварійного гальма ланцюга.

Щоб уникнути травмування або ламання виробу від віддачі та «зворотного удару»:

- Дотримуйтеся рекомендацій із валки дерев і розкрязування щоб уникнути затиску шини в розпилі.
- Не вмикайте пилу, коли ланцюг доторкується до будь-якого предмету.
- Не допускайте випадкового дотику носка шини зі стовбурами дерев і гілками.
- У разі якщо в процесі роботи відбулося зіткнення ланцюга з камінням, металом та іншими твердими сторонніми предметами, негайно зупиніть двигун і проведіть огляд шини та ланцюга.
- У процесі роботи завжди тримайте в полі зору шину пили, що працює, особливо носок шини.
- Підносьте пилу до масиву деревини тільки при електродвигуні, що працює коли двигун вже набрав максимальні оберти.
- Наскрізні отвори носком шини робіть тільки в тому випадку, якщо ви добре навчені цій справі.
- При заміні зношених елементів пили (шина, ланцюг), використовуйте тільки рекомендовані комплектуючі.

5.1. ЗАСТОСУВАННЯ

Акумуляторна пила є незамінним помічником під час виконання різних столярних, теслярських і садивних робіт.

5.2. ПІДГОТОВКА ДО РОБОТИ**Контроль перед увімкненням****УВАГА!**

Здійснюючи складання та обслуговування ланцюгової акумуляторної пили, переконайтеся в тому, що вона від'єднана від джерела електроживлення.

1. Переконайтеся, що напруга обох акумуляторних батарей 18 В, що забезпечує напругу електроживлення виробу, що зазначена у даному керівництві з експлуатації (див. розділ 3).
2. Перевірте працездатність акумуляторних батарей.
3. Перевірте справність шини та ланцюга.
4. Встановіть шину з ланцюгом.
5. Перевірте натяг ланцюга.
6. Перевірте справність гальма ланцюга.
7. Перевірте рівень мастила в масляному бачку. У разі необхідності долийте до норми.
8. Перевірте систему змащення ланцюга.

Складання акумуляторної пили

1. Уважно ознайомтесь із даним керівництвом з експлуатації.
2. Дістаньте акумуляторну пилу та всі комплектуючі елементи з упаковки.
3. Перевірте виріб на предмет відсутності механічних пошкоджень корпусу пили, шини, ланцюга та акумуляторних батарей. Встановіть на передній частині корпусу зубчастий упор та зафіксуйте його гвинтами.
4. Встановіть шину (4) на напрямні шпильки (2) (довгим пазом) (див. малюнок 4).
5. Встановіть ланцюг (3) на провідну зірочку, яка розташована на муфті зчеплення (1). Зверніть увагу на правильний напрямок руху ланцюга, як це зображено на малюнку 5.

6. Вставте в паз шини хвостовики ланцюга. Проведення цієї процедури почніть із верхньої гілки шини.
7. Введіть ланцюг у зачеплення з веденою зірочкою, яка розташована на носку шини.

малюнок 4

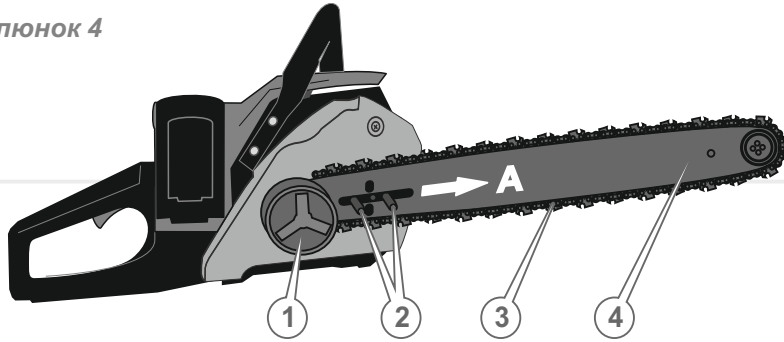

1. Муфта зчеплення, провідна зірочка.
2. Напрявні шпильки.
3. Ланцюг.
4. Шина.

8. Трішки змістіть шину в напрямку стрілки (A) (див. малюнок 4), щоб ланцюг злегка натягнувся.

малюнок 5

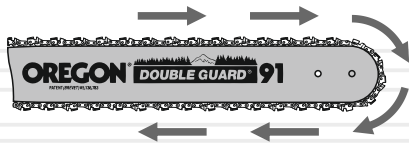

9. Одягніть кришку кріплення шини таким чином, щоб штифт регулятора ланцюга точно збігався з натяжним отвором шини.
10. Перевірте правильність встановлення ланцюга на провідну та ведену зірочки, потягнувши при цьому ланцюг у напрямку, вказаному на малюнку 5. Ланцюг повинен ковзати по шині без заїдання.
11. Закрутіть дві гайки на напрямні шпильки (2), не затягуючи їх (див. малюнок 4).

ОБЕРЕЖНО!

Крайки різальних ланок ланцюга досить гострі. Щоб уникнути травм, установку ланцюга здійснюйте в щільних захисних рукавицях.

12. Натягніть ланцюг. Натягуйте ланцюг до тих пір, поки він щільно не притиснеться до нижньої частини шини.
13. Надійно затягніть кріпильні гайки кришки кріплення шини.
14. Перевірте натяг ланцюга.
15. Здійсніть регулювання натягу ланцюга, обертаючи регульовальний гвинт натягу ланцюга (1) (див. малюнок 6). Натягуйте ланцюг до тих пір, поки він щільно не приляже до нижньої частини шини (див. пункт «Регулювання натягу ланцюга»).
16. Перевірте справність гальма ланцюга, заблокувавши ланцюг натисканням на важіль із захисним екраном у бік шини. Ланцюг при цьому не повинен ковзати по шині ні вперед, ні назад.

Перевірка натягу ланцюга**Якщо ланцюг надмірно натягнутий, це:**

- створює додаткове тертя, що призводить до перегріву та до необоротної теплової деформації шини;
- викликає прискорений знос шини, провідної та веденої зірочок, а також підшипників;
- призводить до перегріву двигуна від перевантаження;

**ПРИМІТКА!**

У процесі експлуатації акумуляторної пили ланцюг від нагріву або охолодження може подовжуватися або скорочуватися, тому необхідно періодично перевіряти та регулювати натяг ланцюга.

Якщо ланцюг не достатньо натягнутий, це:

- призводить до появи руйнівних ударно-динамічних навантажень при подачі електроживлення на двигун і в процесі роботи виробу;
- значно збільшує небезпеку віддачі та «зворотного удару»;
- може призвести до скидання ланцюга з шини та, як наслідок із цього, до його обриву, заклинювання провідної зірочки та отримання травм оператором;
- викликає прискорений знос шини, провідної та веденої зірочок, а також підшипників.

Порядок перевірки натягу ланцюга:

1. Натисканням кнопки (15) (див. малюнок 1) вимкніть електроживлення виробу від акумулятора, впевнитесь в цьому по індикатору електроживлення (16) (від'єднання акумуляторної батареї не обов'язково).
2. Акуратно візьміться за верхню гілку ланцюга в середині шини та відтягніть ланцюг від шини із зусиллям 1,5–2 кг.
3. Виміряйте величину зазору між напрямною ланцюга (3) та шиною (2). Зазор повинен бути в межах 1–3 мм (див. малюнок 6), а сам ланцюг повинен легко переміщатися від руки вздовж пазу шини.
4. Якщо зазор більше або менше даного показника – відрегулюйте натяг ланцюга.

малюнок 6

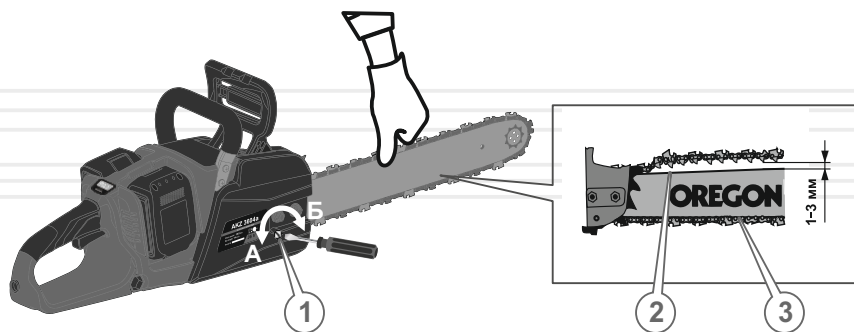

По завершенні роботи необхідно трохи послабити натяг ланцюга. В іншому випадку ланцюг при охолодженні натягнеться, що призведе до надмірних механічних навантажень на шину та зірочки.

Якщо Ви наділи на шину новий ланцюг, то після попереднього регулювання натягу увімкніть акумуляторну пилу та дайте їй попрацювати протягом 3–5 хвилин, а потім остаточно скоригуйте натяг.

Регулювання натягу ланцюга

1. Зупиніть двигун.
1. Натисканням кнопки (15) (див. малюнок 1) вимкніть подачу електроживлення виробу від акумуляторів, впевнитесь в цьому по індикатору живлення (16) (від'єднання акумуляторних батарей не обов'язково).
2. Трішки послабте кришку кріплення шини – за допомогою ключа поверніть дві кріпильні гайки, які фіксують кришку, проти ходу годинникової стрілки на один оберт. Якщо зазор між напрямною ланцюга та шиною не відповідає показнику 1–3 мм, плавно поверніть викруткою регульовальний гвинт натягу ланцюга (1) в напрямку стрілки «А» або «Б» (див. малюнок 6), щоб послабити або натягнути ланцюг. Якщо обертати регульовальний гвинт (1) проти руху годинникової стрілки – ланцюг послаблюється (А), а якщо обертати регульовальний гвинт (1) у напрямку руху годинникової стрілки (Б) – ланцюг натягується. Якщо обертати гвинт штифт натягу ланцюга переміщується у пазу в притискній кришці, захоплюючи за собою шину, що у свою чергу забезпечую натяг ланцюга.
3. Здійснивши регулювання натягу ланцюга, переконайтеся, що ланцюг вільно рухається в пазу шини та правильно зчіплюється із зубцями веденої зірочки. Для цього акуратно потягніть ланцюг від руки, переміщуючи його по шині в обох напрямках.
4. Надійно затягніть ключем кріпильні гайки кришки кріплення шини.
5. Перевірте правильність натягу ланцюга, для чого:
 - запустіть двигун і дайте попрацювати двигуну на підвищених обертах до стану нормального розігрівання ланцюга;
 - зупиніть двигун і знову перевірте величину зазору між напрямною ланцюга та шиною;
 - якщо зазор між напрямною ланцюга та шиною не відповідає показнику 1–3 мм, повторіть процедуру регулювання.

**ПРИМІТКА!**

Якщо ланцюг не рухається в пазу шини або заїдає, то це означає те, що він має надмірний натяг.

Здійснійте регулювання до тих пір, поки ланцюг буде вільно рухатися в пазу шини та водночас ланцюг не буде провисати.

Якщо ви плануєте працювати з виробом у холодну пору року, то трохи послабте ланцюг.

Під впливом високої температури ланцюг має властивість подовжуватися (починає провисати), що може призвести до зіскакування ланцюга з шини. По завершенні роботи трохи послабте натяг ланцюга. В іншому випадку при охолодженні ланцюг натягнеться, що призведе до надмірних механічних навантажень на шину, ланцюг, провідну та ведену зірочки.

Заправка мастилом

Акумуляторна пила обладнана автоматичною системою змащення ланцюга - під час роботи двигуна на ланцюг та шину подається необхідна порція мастила.

**ОБЕРЕЖНО!**

Зубці ланцюга мають гострі країки, тому при перевірці натягу ланцюга та регулювання натягу необхідно користуватися захисними рукавичками або рукавицями, які виготовлені з щільного матеріалу.

**УВАГА!**

Акумуляторна пила поставляється без мастила в масляному бачку!

Експлуатація акумуляторної пили без наявності мастила в масляному бачку або якщо рівень мастила в бачку нижче позначки "MIN", категорично заборонено. Якщо при роботі виробу шина та ланцюг не будуть регулярно змащуватися, то ефективність виробу понизиться, а термін служби шини, ланцюга та зірочок істотно скоротиться.

У процесі роботи акумуляторної пили завжди стежте за наявністю мастила в масляному бачку, а також за справністю системи його подачі.

Перед використанням акумуляторної пили залийте в масляний бачок спеціального мастила, призначеного для ланцюгів пил:

- модель AKZ 3604a – 110 мл.

Для заправки мастила в бачок:

- ретельно почистить поверхню навколо бачка та кришку бачка від забруднень, щоб не допустити попадання частинок бруду в бачок;
- відкрити пробку отвору для заливання мастила (13) на корпусі акумуляторної пили (див. малюнок 1);
- використовуючи лійку, щоб не пролити мастило на корпус виробу або на землю, залийте мастило в бачок;
- щільно закрутіть пробку отвору для заливання мастила та перевірте рівень мастила в бачку за допомогою покажчика.

**ПРИМІТКА!**

Рівень мастила в бачку необхідно перевіряти при горизонтальному положенні виробу.

Регулярно перевіряйте наявність мастила в бачку по індикатору рівня. За необхідності долийте мастило до норми.

**УВАГА!**

Забороняється заливати в ланцюгову акумуляторну пилу мастило, яке втратило свої властивості, а також мастило, не призначене для змащування ланцюгів пил.

**ПРИМІТКА!**

Якщо акумуляторна пила не використовується протягом тривалого періоду часу або передбачається транспортування виробу, то обов'язково злийте мастило з бачка.

Увімкнення та вимкнення акумуляторної пили

Порядок увімкнення акумуляторної пили

1. Під'єднайте акумуляторну батарею до акумуляторної пили. Натисніть кнопку «Увімкнення/Вимкнення» (15) (див. малюнок 1) при цьому загоряється зеленим, світловий індикатор контролю електроживлення пили (16), який інформує користувача про те, що виріб під'єднаний до джерела живлення та готов до роботи. Одночасно з тим лунає звуковий сигнал та короткочасно загоряється красним індикатор сигналізації (17) про зміну стана виробу.
2. Розблокуйте аварійне гальмо ланцюга.



УВАГА!

Якщо спрацював автоматичний запобіжник від перевантаження двигуна або заблоковане (загальмоване) аварійне гальмо ланцюга, то електрична напруга на електродвигун подаватися не буде (кнопка увімкнення функціонувати не буде).

3. Одночасно натисніть на кнопку блокування від випадкового увімкнення (14) (див. малюнок 1) та клавішу увімкнення електродвигуна (5) (див. малюнок 1) до упору.
4. Після того, як електродвигун набере максимальні оберти (протягом 2–3 секунд), виріб можна використовувати.



ОБЕРЕЖНО!

Ланцюг почне обертатися відразу ж після натискання на клавішу увімкнення електродвигуна.

Порядок вимкнення акумуляторної пили

1. Відпустіть клавішу увімкнення та кнопку захисту від увімкнення.
2. Натисніть кнопку «Увімкнення/Вимкнення» (15) (див. малюнок 1) через близько 12 секунд згасне світловий індикатор (16) живлення пили. Від'єднайте від акумуляторної пили джерело електроживлення - акумуляторні батареї, видалив батареї після натискання на стопорну клавішу батареї.



ПРИМІТКА!

Якщо робота акумуляторною пилою припинена на період понад 60–120 секунд, зробіть скидання системи захисту від розрядження батареї.

Порядок розблокування системи захисту акумуляторної батареї від розряду

Системою управління передбачений контроль за розрядом батареї, під час вимушеного очікування/простою (перерва у роботі понад 60–120 секунд) передбачено електронне блокування батареї від навантаження (розімкнення ланцюга живлення).

Для повернення до роботи виконайте розблокування системи шляхом від'єднання та повторного під'єднання до акумуляторної пили, однієї з батарей.



ПРИМІТКА!

Якщо відпустити клавішу увімкнення або заблокувати гальмо ланцюга, рух ланцюга відразу ж припиниться.

Перевірка справності системи подачі мастила

1. Увімкніть акумуляторну пилу та протягом 1 хвилини утримуйте носок шини на висоті 15–20 см над будь-якою світлою поверхнею, наприклад, над розстеленим аркушем паперу або над деревиною (див. малюнок 7).
2. Якщо на поверхні з'явилися сліди мастила, то це означає, що система змащування ланцюга справна.



УВАГА!

Якщо мастило на ланцюг не подається протягом 1 хвилини, наполегливо рекомендуємо зупинити двигун, в іншому випадку ланцюг може вийти з ладу.

3. Якщо сліди мастила не спостерігаються, вимкніть живлення акумуляторної пили, зніміть шину з ланцюгом, прочистить масляний канал і масляний отвір у шині. Увімкніть акумуляторну пилу при знятій шині з ланцюгом і переконайтеся, що мастило із системи подачі надходить. Тільки після цього встановіть шину з ланцюгом на виріб.

**ПРИМІТКА!**

Якщо проведення даної процедури не допомагає усунути несправність, зверніться до сервісного центру.

малюнок 7

**ОБЕРЕЖНО!**

Гальмо ланцюга призначене для моментальної зупинки ланцюга при віддачі або «зворотному ударі». Гальмо ланцюга блокується від упору об руку.

Працювати акумуляторною пилою при несправному гальмі ланцюга забороняється.

Порядок перевірки справності гальма ланцюга (див. малюнок 8)

1. Покладіть акумуляторну пилу на рівну поверхню. Переконайтеся, що шина з ланцюгом не торкається будь-яких сторонніх предметів.
2. Під'єднайте акумуляторну пилу до джерела електроживлення – акумуляторних батарей.
3. Натисніть на кнопку запобігання випадкового увімкнення та клавішу увімкнення.
4. Заблокуйте гальмо ланцюга, не відпускаючи рукою передню рукоятку натисніть зап'ястям лівої руки на важіль аварійного гальма ланцюга. Рух ланцюга при цьому відразу ж припиниться, подача електроживлення на електродвигун буде припинена. Гальмо ланцюга загальмоване (ланцюг зупинено), коли важіль знаходиться в увімкненому положенні. У цьому положенні важеля ви не зможете повернути ланцюг, положення А.

малюнок 8

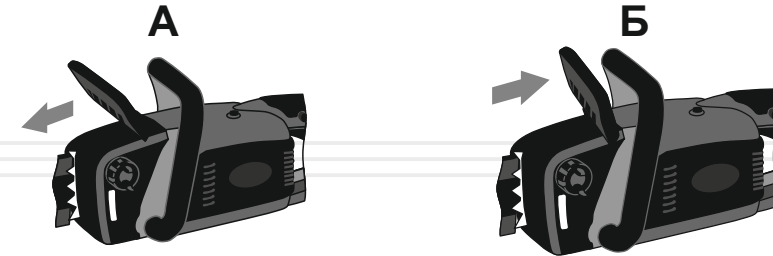
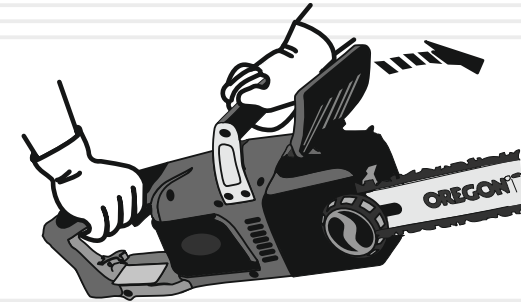

5. Відпустіть клавішу увімкнення.
6. Вимкніть подання електроживлення на виріб шляхом натискання кнопки «Увімкнення/Вимкнення».
7. Встановіть важіль аварійного гальма ланцюга у вихідне положення.

Перевірку роботи гальма ланцюга слід здійснювати безпосередньо перед початком роботи акумуляторною пилою.

Повернення у робочий стан виробу, дивись положення Б.

ОБЕРЕЖНО!

Гальмівний важіль фіксується в обох положеннях. У тому випадку, якщо важіль не можна перемістити ні в одне з положень або відчувається значний опір — використовувати акумуляторну пилу заборонено.

**ПРИМІТКА!**

Після спрацьовування гальма ланцюга завдяки наявності подвійної системи безпеки, рух ланцюга припиняється відразу ж після спрацьовування гальма ланцюга або відпускання клавіші увімкнення.

**ПРИМІТКА!**

Якщо при увімкненому гальмі ланцюг продовжує рухатися, зверніться до сервісного центру.

**ПРИМІТКА!**

Перш ніж приступити безпосередньо до роботи акумуляторною пилою, уважно ознайомтесь із даними керівництвом. Спочатку попрактикуйтесь – розпиляйте невелике дерево або гілки.

5.3. РОБОТА**Пиляння деревини**

Якщо ланцюг заточений, процес пиляння повинен відбуватися без особливих зусиль.

**ОБЕРЕЖНО!**

Пам'ятайте, що спіяне дерево під час падіння може завдати серйозне пошкодження всьому тому, що зустрінеться на його шляху.

Існує спосіб змусити спіяне дерево впасти туди, куди необхідно саме вам.

Послідовність роботи

1. Розчистить зону навколо дерева.
2. Визначте напрямок, у якому буде падати спіяне дерево, з урахуванням напрямку вітру, розташування гілок на дереві, зручності роботи після того, як дерево буде спіяне.
3. Прийміть стійку позу, розташувались так, щоб акумуляторна пила не змогла нанести травму вам або наткнутися на яку-небудь перешкоду.
4. Підготуйте шлях відходу, який повинен бути діаметрально протилежним напрямку падіння спіяного дерева.
5. Увімкніть акумуляторну пилу.
6. Почніть пиляти дерево з того боку (3), куди воно має впасти (див. малюнок 9). Зробіть клиноподібного пропила (1) під кутом 30–45 градусів, глибина якого приблизно дорівнює 1/3 від товщини стовбура. Валочний розпил (2) зробіть із протилежного боку від клиноподібного пропила, помістивши зубець упору пили на стовбур на 2,5–5 см вище нижнього краю клиноподібного пропила. Завершіть пиляння тоді, коли до внутрішнього краю клиноподібного пропила залишиться близько 1/10 діаметра стовбура.
7. Коли робите валочний розпил, не намагайтеся пропиляти стовбур наскрізь до клиноподібного пропила. Частина стовбуру, яка залишилася не пропиляною, виступатиме штирем при падінні дерева, направляючи його в необхідну сторону. Коли дерево почне падати, зупиніть роботу пили, покладіть виріб на землю та негайно відійдіть у заздалегідь намічену безпечну зону.
8. Використовуючи спеціальні валочні пристосування, поваліть дерево у заздалегідь спланованому напрямку.

малюнок 9

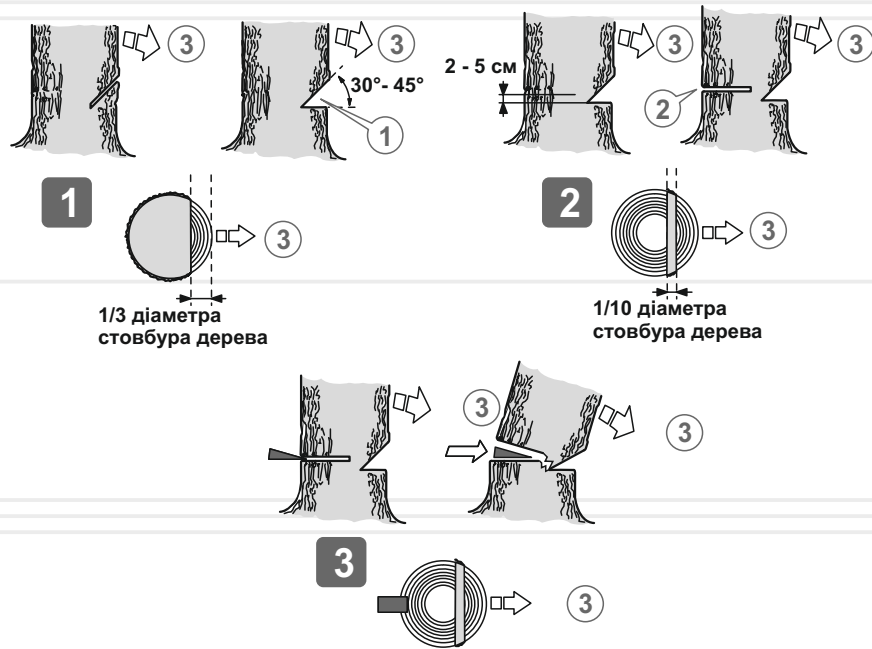
**ОБЕРЕЖНО!**

Коли дерево почне падати, відійдіть від стовбура не менш ніж на 3 м, щоб ухилитися, у разі відскоку стовбура через пень.

Розкрязування

Розкрязування – це поперечне розпилювання поваленого дерева або колоди на частини.

Основні правила, які застосовуються в процесі розкрязування:

- покладіть колоду на опори (використовуйте козли);
- при розпилюванні колоди на схилі розташуйтеся завжди на високій частині схилу;
- при розпилюванні ніколи не ставайте на колоду.

Розпилювання колоди без підкладання опор

1. Повільно розпиляйте (1) колоду на половину її діаметра (див. малюнок 10).

малюнок 10

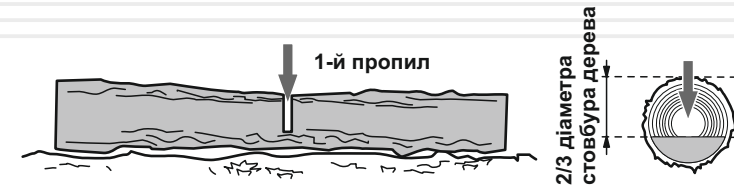

2. Переверніть колоду та розпиляйте (2) її з протилежного боку (див. малюнок 11).

малюнок 11



Розпилювання колоди з підкладанням опор (див. малюнок 12)

- Зробіть розпили колоди в області «А». Перший розпил зробіть знизу вгору (1) на 1/3 товщини колоди та закінчіть розпилювання зверху вниз.
- Якщо у колоди є дві точки опори по краях і опори правильно розташовані у співвідношенні з центром тяжіння, то перший розпил (область «В») зробіть зверху вниз (на третину діаметра колоди), а другий розпил – знизу вгору (назустріч першому розпилу).

малюнок 12

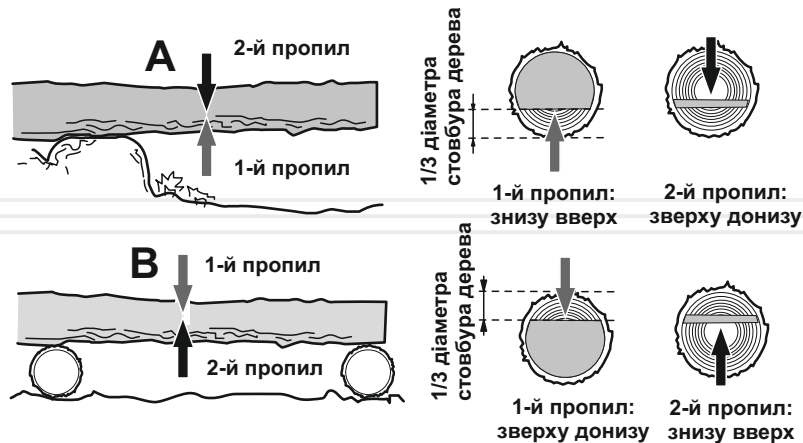

ПРИМІТКА!

Якщо зробити розпил з неправильної боку, то відбудеться защемлення шини в деревині.

Якщо все-таки шину защемило та її неможливо витягнути без докладання зусиль, то ні в якому разі не смикайте акумуляторну пилу та не намагайтеся її виривати. Зупиніть роботу виробу, забийте штир у пропили, щоб трішки прочинити його, а потім акуратно витягніть шину.

Розпилювання колоди з використанням козел

При розпилюванні колод краще всього використовувати козли як упор. Переконайтеся, що під час пиляння колоду надійно закріплено (див. малюнок 13).

малюнок 13



Перший розпил зробіть знизу вгору на 1/3 товщини колоди та закінчіть розпилювання колоди зверху вниз. Акуратно посуňte колоду та повторіть процедуру пиляння.

Обрізання гілок і сучків



ОБЕРЕЖНО!

Під час пиляння не тримайте пилу на витягнутих руках, а також розташованою вертикально або над головою (див. малюнок 14).

Будьте уважні, щоб носок шини не торкнувся стовбуру дерева та сусідніх гілок.

малюнок 14

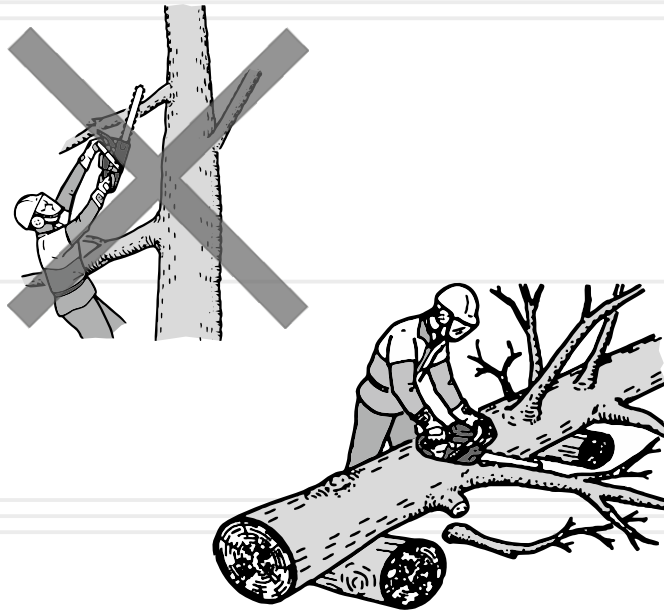

Послідовність обрізання гілок і сучків із не поваленого дерева (див. малюнок 15)

1. Перший надріз зробіть знизу (1).
2. Другий надріз зробіть із протилежного боку (2). Слідкуйте за тим, щоб спіяні гілка або сучок не впали на Вас.

малюнок 15

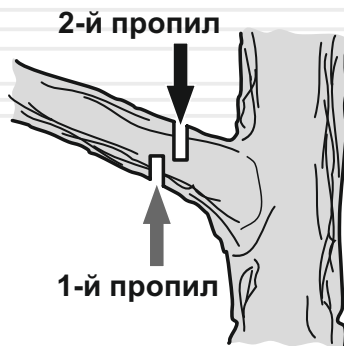

Послідовність обрізання гілок і сучків із поваленого дерева (див. малюнок 16)

Процес обрізання сучків і гілок із поваленого дерева дуже нагадує процес розкрязування.

малюнок 16

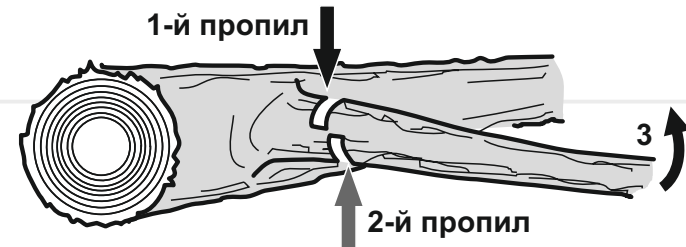

1. Визначте напрямок вигину гілки, яку ви плануєте відпилити (3).
2. Зробіть невеликий надріз зверху (1).
3. Другий надріз зробіть із протилежного боку (2).

ОБЕРЕЖНО!



Переконайтеся, що гілка, яку ви пиляєте, не перебуває під навантаженням. Гілки, на які спирається дерево, спилуйте в останню чергу.

Розпилювання колоди з використанням зубчастого упору акумуляторної пили

Для швидкого та ефективного розпилювання колоди використовуйте зубчастий упор акумуляторної пили.

1. Надійно упріться зубчастим упором акумуляторної пили в колоду (див. малюнок 17).
2. Розпиляйте колоду, занурюючи пилу в деревину методом обертання, використовуючи упор у якості додаткового важеля.

малюнок 17

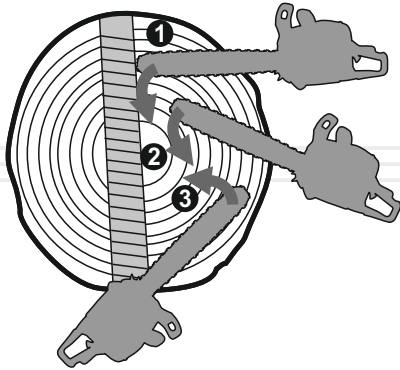
**ОБЕРЕЖНО**

Перед початком робіт із технічного обслуговування акумуляторної пили зупиніть двигун та знеструмте виріб, від'єднавши виріб від джерела електроживлення – акумуляторні батареї.

Акумуляторна пила AKZ 3604a являє собою надійну продукцію, яка розроблена з урахуванням усіх сучасних інженерних технологій.

Виконуючи всі рекомендації керівництва з експлуатації, своєчасно здійснюючи технічне обслуговування, Ви забезпечите надійну роботу виробу на протязі багатьох років.

Для забезпечення надійної роботи виробу протягом тривалого періоду експлуатації та зберігання необхідно своєчасно проводити технічне обслуговування.

Використовуйте тільки оригінальні запасні частини ТМ «Vitals». Використання неоригінальних запасних частин може призвести до псування виробу.

Передбачені такі види технічного обслуговування:

- контрольний огляд;
- технічне обслуговування.

Контрольний огляд необхідно проводити до та після використання акумуляторна пила або її транспортування. Під час контрольного огляду слід перевіряти надійність кріплення всіх частин і деталей, відсутність пошкоджень корпусу виробу, шини, ланцюга, елементів управління та акумуляторної батареї.

Технічне обслуговування акумуляторна пила необхідно проводити згідно з регламентом (див. таблицю 2).

таблиця 2

ТИП ОБСЛУГОВУВАННЯ/ РЕКОМЕНДОВАНІ ТЕРМІНИ		Щоразу	Кожні 25 годин роботи або місяць	Кожні 50 годин роботи або 3 місяці
Акумуляторна пила в цілому	очищення	●		
З'єднання та кріплення	підтяжка	●		
Масило для змащування ланцюга	заправка	●		
Масляний бак	промивання			●
Канал подачі мастила	очищення	●		
Масляні отвори шини	очищення	●		
Шина та провідна зірочка	очищення	●		
	змащування	●		
Провідна зірочка	очищення	●		
	змащування	●		
Шина	зміна положення		●	
Ланцюг	перевірка	●		
	заточування зубців		за необхідності	
	заміна		за необхідності	
Акумуляторна батарея	контроль	●		
	заряджання		за необхідності	

Після кожного використання акумуляторної пили

- проведіть зовнішній огляд виробу на відсутність несправностей і пошкоджень, слідів мастила на виробі, при виявленні – усуньте причини несправностей;
- перевірте та при необхідності підтягніть всі кріпильні елементи акумуляторної пили;
- видаліть із корпусу виробу, шини та ланцюга пили, бруд, мастило та стружку;
- почистьте вентиляційні отвори на корпусі;
- перевірте ребра шини на предмет зносу. Якщо є задирки, видаліть їх, використовуючи надфіль;
- почистьте і змастіть мастилом, призначеним для змащування ланцюга, провідну та ведену зірочки;
- почистьте канал подачі мастила, масляні отвори.

У разі надмірного забруднення частин і деталей акумуляторної пили, наприклад, смолою, протріть спеціальним розчином для очищення. Шину та ланцюг обслуговуйте окремо, для чого помістіть їх на 15 хвилин у посудину з розчином для очищення. Після цього шину та ланцюг промийте чистою водою та обробіть антикорозійним аерозолем.

Для забезпечення рівномірного зносу верхньої та нижньої сторін шини, перевертайте її через кожні 25 годин роботи виробу.

Найбільший вплив на довговічність та ефективність роботи шини, ланцюга і зірочок акумуляторної пили здійснюють три фактори – правильна та своєчасна заточка зубців ланцюга, правильний натяг ланцюга та справна робота механізму змащення ланцюга.

Обслуговування шини та веденої зірочки

1. Видаліть тирсу та бруд із жолоба шини, масляних отворів і веденої зірочки (див. малюнок 18).
2. Переконайтеся, що масляні отвори прочищені.
3. Змастіть жолоб шини, ведену зірочку, зубчасту муфту та масляні отвори мастилом, призначеним для змащування ланцюга.

малюнок 18

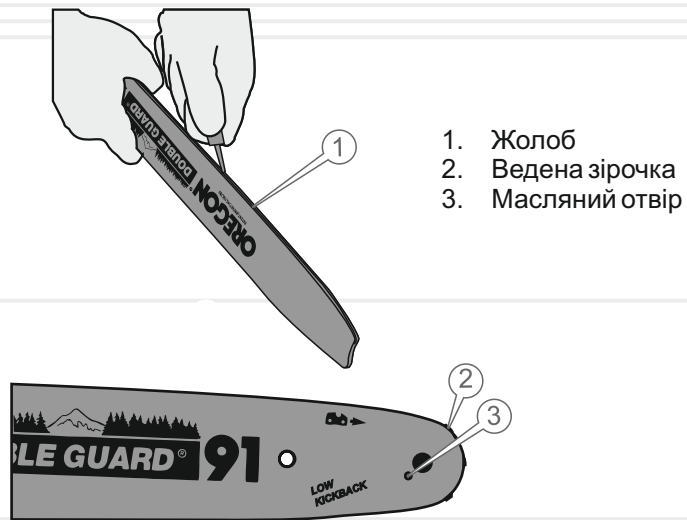

1. Жолоб
2. Ведена зірочка
3. Масляний отвір

Правильну заточку зубців ланцюга можна виконати тільки за допомогою спеціальних шаблонів та інструментів, які відповідають даному типу ланцюга та купуються окремо. Опис дій із заточування зубців наводиться в інструкції до заточувального шаблону або в спеціальній літературі.

У процесі роботи ланцюг зношується та розтягується, що у свою чергу призводить до відповідного зносу провідної та веденої зірочок. Установка нового ланцюга на зношені зірочки призводить до того, що через невідповідність кроку відбувається прискорений інтенсивний знос як ланцюга, так і зірочок. Практика показує, що доцільно мати 3–4 ланцюги та послідовно (наприклад, через день або два) міняти їх, щоб відбувалося рівномірне зношення всієї пильної гарнітури: ланцюгів, шини та зірочок.

Обслуговування провідної зірочки

1. Видаліть тирсу та бруд із зірочки.
2. Перевірте провідну зірочку на предмет зношеності, наявності вм'ятин і тріщин.
3. За наявності пошкоджень або при надмірному зношенні зубців провідної зірочки, необхідно її терміново замінити.

УВАГА!

Не надягайте новий ланцюг на пошкоджену, зношену провідну зірочку, або зношений ланцюг на нову провідну зірочку.

Обслуговування ланцюга

Ознакою необхідності заміни ланцюга або заточування зубців ланцюга є поява дрібної стружки під час пиляння. Крім цього, робота тупим ланцюгом призводить до надмірного тиску оператора на виріб і може призвести до заклинювання такого ланцюга в деревині, що різко збільшує вірогідність ламання провідної зірочки та призводить до аварійного перегріву пили.

ТРАНСПОРТУВАННЯ ТА ЗБЕРІГАННЯ

ОБЕРЕЖНО!

Не переносьте та не транспортуйте виріб з електро-двигуном, що працює.

УВАГА!

Зберігати виріб в одному приміщенні з горючими речовинами, кислотами, лугами, мінеральними добривами та іншими агресивними речовинами забороняється.

ТРАНСПОРТУВАННЯ

Виріб може транспортуватися усіма видами транспорту, які забезпечують збереження виробу, відповідно до загальних правил перевезень.

Під час вантажно-розвантажувальних робіт і транспортування виріб не повинен піддаватися ударам і впливу атмосферних опадів.

Розміщення та кріплення акумуляторної пили у транспортних засобах повинні забезпечувати стійке положення виробу та відсутність можливості його переміщення під час транспортування.

Подбайте про те, щоб не пошкодити акумуляторну пилу під час транспортування. Не розміщуйте на виробі важкі предмети.

Переносити акумуляторну пилу необхідно за ручку, направивши при цьому шину назад.

При зміні робочого місця від'єднайте акумуляторну пилу від джерела електроживлення та встановіть на гальмо, щоб не відбулося випадкового запуску електричного двигуна.

При транспортуванні виробу на великі відстані від'єднайте шину та надіньте на неї чохол.

Допустимі умови транспортування акумуляторної пили: температура навколишнього середовища від -15°C до +55°C, відносна вологість повітря до 90%.

УВАГА!

Не переносьте виріб за мережевий кабель.

ЗБЕРІГАННЯ

Якщо виріб не використовується тривалий час (понад 2 місяці), його необхідно зберігати в приміщенні, яке добре провітрюється, при температурі від -15°C до +55°C та відносній вологості повітря не більше 90%, накривши від попадання на виріб пилу та дрібного сміття. Наявність у повітрі парів кислот, лугів та інших агресивних домішок не допускається. Зберігайте акумуляторну пилу поза досяжністю дітьми.

Ланцюгова акумуляторна пила перед постановкою на тривале зберігання повинна бути законсервована.

При підготовці виробу до зберігання:

1. Знеструмте виріб, вимкнув подачу електроживлення та від'єднайте акумуляторні батареї від виробу.
2. Злийте мастило з масляного бачка.
3. Видаліть накопичене з часом мастило, бруд і сміття із зовнішньої частини корпусу та шини виробу.
4. Змастіть моторним мастилом всі металеві частини виробу.
5. Затягніть всі болти, гвинти та гайки.
6. Закрийте ланцюг і шину чохлам.

УТИЛІЗАЦІЯ

Не викидайте акумуляторну пилу в контейнер із побутовими відходами! Акумуляторна пила, яка відслужила свій термін експлуатації, оснащення та упаковка повинні здаватися на утилізацію та перероблювання.

Інформацію про утилізацію ви можете отримати в місцевій адміністрації.



МОЖЛИВІ НЕСПРАВНОСТІ ТА ШЛЯХИ ЇХ УСУНЕННЯ

таблиця 3

ОПИС НЕСПРАВНОСТІ	Можлива причина	Шляхи усунення
Акумуляторна пила не запускається	Відсутня подача енергії живлення	Перевірте зарядку акумуляторної батареї
	Не натиснута кнопка «Увімкнення/Вимкнення» або несправна	Натисніть кнопку «Увімкнення/Вимкнення» або зверніться до сервісного центру
	Електродвигун вийшов із ладу	Зверніться до сервісного центру
	Увімкнено гальмо ланцюга	Розблокуйте гальмо ланцюга
Недостатня потужність	Акумуляторні батареї розряджені	Зарядіть акумуляторну батарею
	Електродвигун вийшов із ладу	Зверніться до сервісного центру
	Надмірний натяг ланцюга	Послабте натяг ланцюга
	Шина зношена	Замініть шину
	Ланцюг зношений	Замініть ланцюг
Ланцюг не рухається	Увімкнено гальмо ланцюга	Вимкніть гальмо ланцюга
	Надмірний натяг ланцюга	Послабте натяг ланцюга
	Ланцюг заклинило	З'ясуйте причину, усуньте несправність
	Шина зношена	Замініть шину
	Несправне гальмо ланцюга	Зверніться до сервісного центру
Відсутня подача мастила на шину та ланцюг	Відсутнє мастило в масляному бачку	Залийте мастило в масляний бачок
	Забруднений масляний канал	Видаліть бруд з масляного каналу

таблиця 3 (продовження)

ОПИС НЕСПРАВНОСТІ	Можлива причина	Шляхи усунення
Відсутня подача мастила на шину та ланцюг	Забруднені отвори на шині	Видаліть бруд з шини
	Забруднений/зношений мастильний фільтр	Видаліть бруд/замініть масляний фільтр
	Маслонасос вийшов із ладу	Зверніться до сервісного центру
Ланцюг нагрівається	Надмірний натяг ланцюга	Послабте натяг ланцюга
	Ланцюг ослаблений	Натягніть ланцюг
	Ланцюг зношений	Замініть ланцюг
	Шина зношена	Замініть шину
	Залито невідповідне вимогам керівництва мастило	Замініть мастило
	Відсутнє мастило на ланцюзі	Перевірте наявність мастила в масляному бачку
	Зношена провідна зірочка	Замініть провідну зірочку
Низька ефективність роботи виробу	Ослаблений натяг ланцюга	Відрегулюйте натяг ланцюга
	Ланцюг надітий на шину в зворотному напрямку	Перевірте правильність установки ланцюга
	Шина зношена	Замініть шину
	Ланцюг затуплений	Наточіть ланцюг або замініть
Підвищена вібрація	Ослаблене кріплення шини	Підтягніть кріплення шини

таблиця 4

ПОЗНАЧКА	Пояснення
V(V)	Вольт
м/с(м/с)	Метри за секунду
мл(ml)	Мілілітр
мм(mm)	Міліметр
кг(kg)	Кілограм

таблиця 5

НАПИС	Пояснення
Voltage	Напруга
Maximum speed	Максимальна швидкість ланцюга
Pitch of chain	Крок ланцюга
Bar length	Довжина шини
Oil tank	Об'єм масляного бака
Dimensions	Розміри пакування

ОСОБЛИВІ ВІДМІТКИ З БЕЗПЕКИ ЕКСПЛУАТАЦІЇ ВИРОБУ

Розпорядчі знаки



Прочитайте
Інструкцію з
експлуатації



Працювати
в захисному
одязі



Працювати
в захисному
взутті



Працювати
в захисній
касці



Працювати
у захисному
щітку



Працювати
в захисних
рукавичках

Попереджувальні знаки



Обережно.
Можливо затягування
між обертовими
елементами

Заборонні знаки



Забороняється
гасити водою

Пожежні знаки



Вогнегасник

ОФИЦИАЛЬНЫЙ ДИЛЕР В УКРАИНЕ:

storgom.ua

ГРАФИК РАБОТЫ:

Пн. – Пт.: с 8:30 по 18:30

Сб.: с 09:00 по 16:00

Вс.: с 10:00 по 16:00

КОНТАКТЫ:

+38 (044) 360-46-77

+38 (066) 77-395-77

+38 (097) 77-236-77

+38 (093) 360-46-77

Детальное описание товара: <https://storgom.ua/product/pila-akkumulyatornaya-vitals-master-akz-3604a-smartline.html>

Другие товары: <https://storgom.ua/akkumulyatornye-pily.html>