

STANLEY

BOSTITCH[®]







N66C/N75C



ТЕХНІЧНІ ДАНІ (ОРИГІНАЛЬНІ ІНСТРУКЦІЇ)

www.bostitch.eu

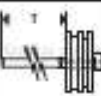

		N66C-1-E	N66C-2-E	N75C-1-E	N75C-2-E	N75CWW-2-M	N75CWW-1-E
	A	266.7 mm	266.7 mm	264 mm	264 mm	264 mm	264 mm
	B	269.9 mm	269.9 mm	266 mm	266 mm	266 mm	266 mm
	C	117.5 mm	117.5 mm	124 mm	124 mm	124 mm	124 mm
	D	2.21 kg	2.21 kg	2.49 kg	2.49 kg	2.49 kg	2.49 kg
	E	91.5 dB	91.5 dB	90.6 dB	90.6 dB	87.6 dB	87.6 dB
	F	97.3 dB	97.3 dB	99.3 dB	99.3 dB	100.64 dB	100.64 dB
	G	84.3 dB	84.3 dB	86.3 dB	86.3 dB	93.09 dB	93.09 dB
	H	3.261 / 1.63 m/s ²	3.261 / 1.63 m/s ²	3.048 / 1.52 m/s ²	3.048 / 1.52 m/s ²	3.228 / 1.61 m/s ²	3.228 / 1.61 m/s ²
	I	8.3 Bar	8.3 Bar	8.3 Bar	8.3 Bar	8.3 Bar	8.3 Bar
	J	4.8 Bar	4.8 Bar	4.8 Bar	4.8 Bar	4.8 Bar	4.8 Bar
	K	1.46 Ltr	1.46 Ltr	1.53 Ltr	1.53 Ltr	1.53 Ltr	1.53 Ltr
	L	1	2	1	2	2	1
	M	BC602	BC602	BC602	BC602	BC602	BC602
	N	BC603	BC603	BC603	BC603	BC603	BC603
	O	O-lube	O-lube	O-lube	O-lube	O-lube	O-lube
	P	N209/N230	N209/N230	FAC230-F3.1	FA C230-F3.1	F300	F300
	Q(a)	2.03-2.5 mm	2.03-2.5 mm	2.3-3.1 mm	2.3-3.1 mm	2.5-2.9 mm	2.5-2.9 mm
	Q(b)	32-64 mm	32-64 mm	38-75 mm	38-73 mm	40-75 mm	40-75 mm
	R	6.0 mm	6.0 mm	7.2 mm	7.2 mm	5.8-6.8 mm	5.8-6.8 mm
	S	225	225	225-300	225-300	225-300	225-300
	T	137 mm	137 mm	161.9 mm	161.9 mm	158.9 mm	158.9 mm
	U	N/A	N/A	N/A	N/A	N/A	N/A

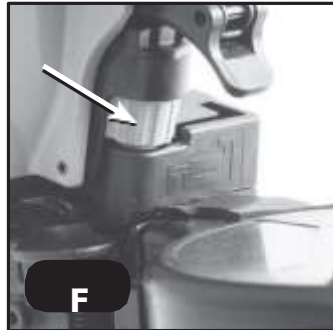
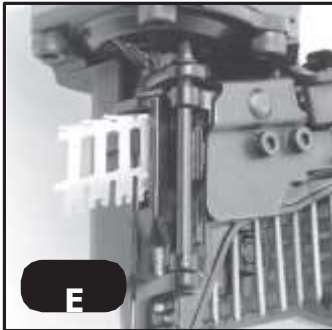
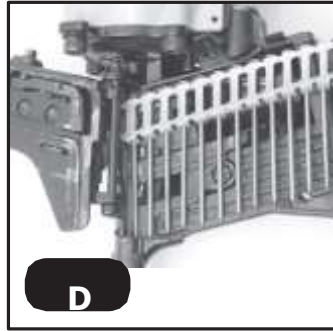
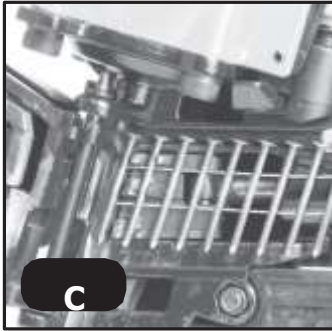
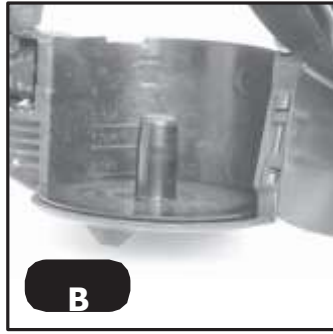
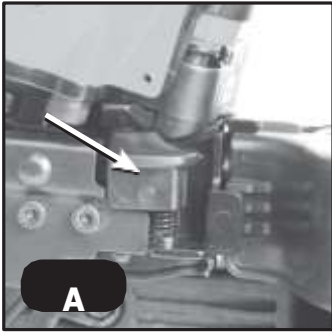

	GB	FR	DE	NL
A	Length	Longueur	Länge	Langte
B	Haight	Hautour	Höhe	Hoogte
C	Width	Largeur	Breite	Breedte
D	Weight	Poids	Gewicht	Gewicht
E	Noise LPA, 1s, d	Niveau de bruit LPA, 1s, d	Geräuschpegel, LPA, 1s, d	Geluid LPA, 1s, d
F	Noise LWA, 1s, d	Niveau de bruit LWA, 1s, d	Geräuschpegel, LWA, 1s, d	Geluid LWA, 1s, d
G	Noise LPA, 1s, 1m	Niveau de bruit LPA, 1s, 1m	Geräuschpegel, LPA, 1s, 1m	Geluid LPA, 1s, 1m
H	Vibration / Uncertainty	Vibration / incertitude	Vibration / Unsicherheit	Trilling / Onzekerheid
I	P max Bar	Pression max bars	Höchstdruck, Bar	Werkdruk max Bar
J	P min Bar	Pression min bars	Minstdruck, Bar	Werkdruk min Bar
K	Air consumption per shot @ 5.6 Bar	Consommation au coup à 5.6 Bar	Luftverbrauch pro Zyklus bei einem Druck von 5,6 Bar	Luchtverbruik per schot @ 5.6 Bar
L	Activation type	Type de déclenchement	Aktivierungsart	Bewijzing
M	Summer lubricant	Lubrifiant d'été	Schmiermittel, Sommer	Zomer smearing
N	Winter lubricant	Lubrifiant d'hiver	Schmiermittel, Winter	Winter smearing
O	O-ring lubricant	Lubrifiant de joints toriques	O-Ring Schmiermittel	O-ring smearing
P	Fastener Name	Désignation de la fixation	Werkzeugbezeichnung	Type apparaat
Q	Dimensions	Dimensions	Maße, mm	Afmetingen
R	Head/crown	Tête/couronne	Kopf/ Oberteil	Kop/Kroon
S	Magazine capacity	Capacité du chargeur	Kapazität des Magazins	Magazijn capaciteit
T	New Driver Length	Longueur du nouvel enfonceur	Neu Treiberlänge	Nieuwe slagpen lengte
U	Max. Depth Inside Piston	Profondeur. max intérieure du piston	Max. Kolbentiefe	Max. diepte binnenkant piston

	DK	FI	GR	IT
A	Længde	Pituus	Μήκος	Lunghezza
B	Højde	Korkaus	ψος	Altezza
C	Bredda	Lavays	Πλάτος	Larghezza
D	Vægt kg.	Paino kg	Βάρος	Peso
E	Støj LPA, 1s, d	Mälu LPA, 1s, d	Επίπεδο θορύβου Lpa, 1s, d	Rumorosità LPA, 1s, d
F	Støj LWA, 1s, d	Mälu LWA, 1s, d	Επίπεδο θορύβου Lwa, 1s, d	Rumorosità LWA, 1s, d
G	Støj LPA, 1s, 1m	Mälu LPA, 1s, 1m	Επίπεδο θορύβου Lpa, 1s, 1m	Rumorosità LPA, 1s, 1m
H	Vibration / wished	Tärinä / epävarmuus	Vibration / Uncertainty	Vibrazione / incertezza
I	P max. bar	P max Bar	Μέγιστη πίεση	P max Bar
J	P min. bar	P min Bar	Ελάχιστη πίεση	P min Bar
K	Luftforbrug pr. skud ved 5,6 bar	Ihän kulutus per laukaus @ 5.6 Bar	Κατανάλωση αέρα ανά βολή στα 5,6 Bar	Consumo aria per fessaggio @ 5.6 Bar
L	Aktiveringstype	Aktivointityyppi	Από πό ή αυτόματο	Tipo di attuazione
M	Sommerssmøremiddel	Kesä voitelaine	Θερινό λιπαντικό	Lubrificante estivo
N	Vintersmøremiddel	Talvi voitelaine	Χειμερινό λιπαντικό	Lubrificante invernale
O	Smøremiddel til O-ring	O-renkaan voitelaine	Λιπαντικό τομοέγχας	Lubrificante per O-rings
P	Klammanavn	Naulain tyyppi	Όνομασία συνδέτηρα	Nome fessaggio
Q	Mål	Naulan koko	Διαστάσεις	Dimensioni
R	Hoved/kroon	Kanta/Kruunu	Κεφαλή/κρόνια	Tasta/cavallo
S	Magasinkapacitet	Lippaan tilavuus	Χωρητικότητα γεμιστήρα	Capacità magazzino
T	Nyt drøvs længde	Iskurin pituus	Μήκος νέου οδηγού	Lunghezza nuovo martelletto
U	Max. dybde inde i stømpel	Max syvyys iskurin sisällä	Μέγιστο βάθος μέσα στο έμβολο	Profondità max. dentro il pistone

Інструкції з безпеки

ВАЖЛИВО

ПРОЧИТАЙТЕ УВАЖНО: важливо, щоб усі оператори читали та розуміли всі розділи цього посібника з технічних даних, а також окрему інструкцію з техніки безпеки та експлуатації, яка постачається з цим інструментом. Невиконання цього може призвести до серйозних травм у вас чи інших осіб у робочій зоні.



УВАГА! Забезпечити захист очей відповідно до вимог 89/686 / ЄЕС та з рівним або більшим класом, ніж визначено в EN166. Проте всі аспекти роботи операторів, навколишнього середовища та інших типів машин, що використовуються, також слід враховувати при виборі обладнання індивідуального захисту.



УВАГА! Щоб уникнути випадкових травм:

- Ніколи не кладіть руку або будь-яку іншу частину тіла в зону розряду затиску інструмента.
- Ніколи не накладайте інструмент на себе і ні на кого, незалежно від того, чи є він кріпленням.
- Ніколи не бавитися з інструментом.
- Ніколи не натискайте тригер, якщо він не спрямований на роботу.
- Завжди обережно поводьтеся з інструментом.
- Цей інструмент призначений для кріплення деревини до деревини в піддонах / ящиках та будівництві.

НЕ ВИКОРИСТОВУЙТЕ для закріплення складних матеріалів, які можуть спричинити вигин затисків та пошкодження інструменту. Якщо ви не впевнені в придатності цього інструменту для певних програм, зверніться до місцевого офісу продажу.

Не піднімайте тригер або не натискайте механізм виїмки під час завантаження інструмента. Щоб запобігти випадковому спрацюванню та можливій травмі, завжди відключайте подачу повітря:

1. Перед внесенням коригувань.
2. Під час обслуговування інструменту.
3. При очищенні варення.
4. Коли інструмент не використовується.
5. Під час переміщення на іншу робочу зону може виникнути випадкове спрацювання, що може спричинити травму.

Перш ніж користуватись інструментом, ознайомтеся з додатковими інструкціями з техніки безпеки та експлуатації.

Не використовуйте кисень та горючі гази як джерело енергії для пневматичних інструментів. Експлуатація цього інструменту може спричинити іскор і спрацювати як джерело запалювання горючих палив та газів.

ВАЖЛИВО! Експлуатація інструменту:

Щоб визначити тип операції вашої моделі, перевірте мітку ідентифікатора, прикріплену до інструмента / тилу цього посібника, і відповідного стовпчика L у таблиці на передній панелі цього посібника для цієї моделі. Прочитайте відповідний розділ інструкцій з техніки безпеки та експлуатації для інформації про кожний тип поїздки.

ЗАВАНТАЖЕННЯ ІНСТРУМЕНТУ

1. Відкрийте магазин: витягніть фіксатор і відкрийте дверцята (мал. А). Кришка магазину відкрита (мал. В).
2. Перевірте налаштування: для встановлення довжини нігтя потрібно встановити цвях. Цвяхи не годяться гладко, якщо магазин не правильно налаштований.

Щоб змінити налаштування:

Магазин містить регульовану платформу для цвяхів, на якій лежить катушка для цвяхів. Платформа для цвяхів може бути налаштована вгору і вниз до декількох налаштувань цвяха. Щоб змінити налаштування, потягніть по пошті та поверніть на правильний крок. (мал. В)

N66	N75
- 30-40mm цвях: 1 крок	- 38-40mm цвях: 1 крок
- 45-50mm цвях: 2 крок	- 45-50mm цвях: 2 крок
- 55-64mm цвях: 3 крок	- 55-60mm цвях: 3 крок
	- 65-75mm цвях: 4 крок

3. Завантажите катушку цвяхів: Помістіть катушку цвяхів поверх стійки в магазині. Розгорніть достатню кількість цвяхів, щоб добратися до годівниці. Помістіть перший цвях перед переднім зубом на годівницю у триггерний каналі. Голівки цвяха повинні бути в пази гнізда. (мал. С і мал. D)

4. Закрийте дверцята / кришку магазину. Переконайтеся, що пружинна засувка правильно зафіксована, коли ви відпустите її. (Якщо він не зачіпається повністю, переконайтеся, що голівки цвяха включені в пази гнізда)

Зняття пластикової смуги: При роботі з нігтями, пластикова смужка виживе з інструменту. Коли випаровується достатня смужка, вона може бути розірвана, потягнувшись від краю сльозу в носі. (Рис. E)

"DIAL-A-DEPTH™" РЕГУЛЮВАННЯ КОНТРОЛЮ ПЕРЕВІРКИ (мал. F)

Функція регулювання DIAL-A-DEPTH™ Fastener Control забезпечує точний контроль глибини приводу затиску; від промивання робочої поверхні до мілководдя або глибокого зчеплення. Спочатку встановіть тиск повітря для послідовного приводу в конкретній роботі, потім використовуйте регулятор DIAL-A-DEPTH™ Fastener Control, щоб забезпечити бажану глибину приводу.

СПРЯМОВАНИЙ ВИТЯЖНИЙ ДЕФЛЕКТОР (мал. G)

Регульований вихлопний дефлектор можна обертати в будь-яке бажане положення вручну без використання будь-яких інструментів.

КОНТУР СПОЖИВАННЯ (мал. H)

Ці інструменти можуть містити додатковий утиліт, який підходить для зберігання та тимчасового висівання інструмента.

УВАГА! Ніколи не використовуйте підмінювальний крюк, щоб повісити інструмент із корпусу, одягу або ременя.

УВАГА! Ніколи не використовуйте підмінювальний крюк із інструментами з контактом (чорний) триггером.

ОФИЦИАЛЬНЫЙ ДИЛЕР В УКРАИНЕ:

storgom.ua

ГРАФИК РАБОТЫ:

Пн. – Пт.: с 8:30 по 18:30

Сб.: с 09:00 по 16:00

Вс.: с 10:00 по 16:00

КОНТАКТЫ:

+38 (044) 360-46-77

+38 (066) 77-395-77

+38 (097) 77-236-77

+38 (093) 360-46-77

Детальное описание товара:

<https://storgom.ua/product/pistolet-gvozdezabivnoy-pnevmaticheskiy-bostitch-n66c-2-e.html>

Другие товары: <https://storgom.ua/pnevmosteplery-i-gvozdezabivateli.html>