

Fast 10k

Fast 15k

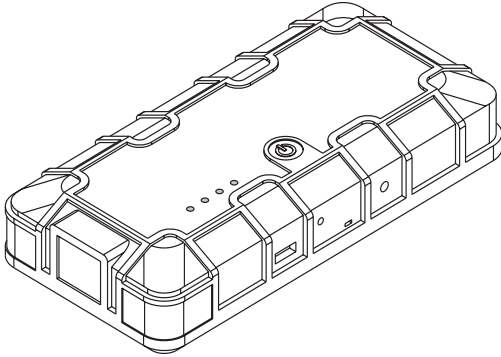

IT	3	Manuale istruzioni
EN	5	Instruction Manual
FR	7	Manuel d'instruction
ES	9	Manual de instrucciones
PT	11	Manual de instruções
DE	13	Bedienungsanleitung
DA	16	Brugermanual
NL	18	Handleiding
SV	20	Brukanvisning
NO	22	Instruksjonsmanual
FI	24	Käyttöohjekirja
ET	26	Kasutusõpetus
LV	28	Instrukciju rokasgrāmata
LT	30	Instrukcijų vadovas
PL	32	Instrukcja obsługi
CS	34	Návod k obsluze
HU	36	Használati kézikönyv
SK	38	Návod k obsluhu
HR		
SRB	40	Priručnik za upotrebu
SL	42	Priročnik z navodili za uporabo
EL	44	Εγχειρίδιο Χρήσης
RU	46	Рабочее руководство
BG	49	Ръководство за експлоатация
RO	51	Manual de instrucțiuni
TR	53	Kullanım kılavuzu
AR	56	دليل التعليمات



Fig.1

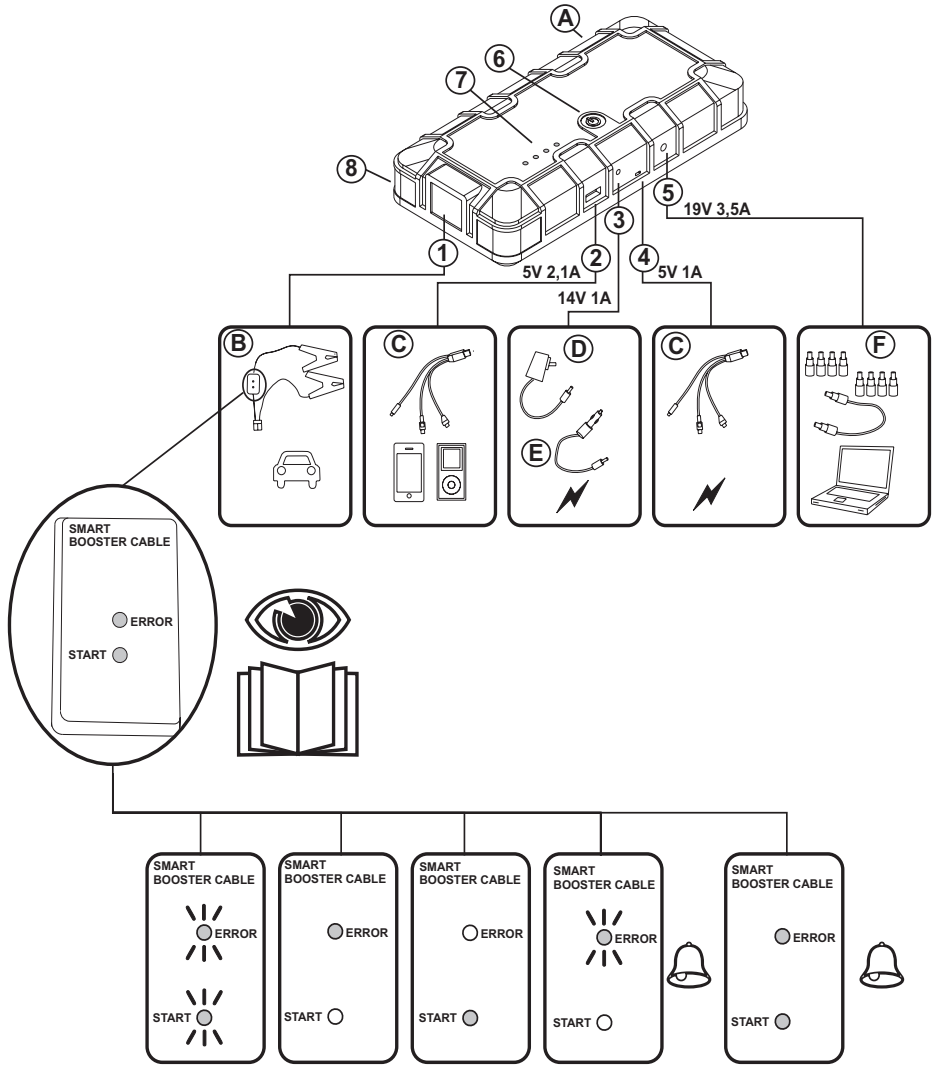



(IT) Smaltimento apparecchiature elettriche ed elettroniche: Simbolo che indica la raccolta separata delle apparecchiature elettriche ed elettroniche. L'utilizzatore ha l'obbligo di non smaltire questa apparecchiatura come rifiuto solido urbano misto (indifferenziato), ma di rivolgersi ai centri di raccolta autorizzati. **(EN)** Electrical and electronic equipment disposal: Symbol indicating separate collection for waste of electrical and electronic equipment. When the end-user wishes to discard this product, it must not be disposed of as (unsorted) mixed municipal solid waste but sent to duly authorised collection facilities. **(FR)** Elimination des appareils électriques et électroniques: Symbole qui indique la collecte séparée des appareils électriques et électroniques. L'utilisateur a l'obligation de ne pas éliminer cet appareilage comme un déchet solide urbain mixte, mais doit s'adresser à des centres de collecte autorisés. **(ES)** Eliminación de equipos eléctricos y electrónicos: Símbolo que indica la recogida diferenciada de los equipos eléctricos y electrónicos. El usuario tiene la obligación de no eliminar este equipo como residuo sólido urbano mixto (indiferenciado), sino que debe dirigirse a los centros de recogida autorizados. **(PT)** Eliminação de aparelhagens eléctricas e electrónicas. Símbolo que indica a recolha separada das aparelhagens eléctricas e electrónicas. O utilizador possui a obrigação de não eliminar esta aparelhagem como residuo sólido urbano misto (indiferenciado) e sim dirigir-se aos centros de recolha autorizados. **(DE)** Entsorgung elektrischer und elektronischer Geräte: Symbol, das die getrennte Entsorgung von elektrischen und elektronischen Geräten angibt. Der Anwender hat die Pflicht, dieses Gerät nicht als (ungetrennten) Hausmüll zu entsorgen, sondern sich an die zugelassenen Sammelstellen zu wenden. **(DA)** Bortskaffelse af elektriske og elektroniske apparater. Dette symbol angiver særskilt indsamling af elektriske og elektroniske apparater. Brugeren har pligt til ikke at bortskaffe dette apparat som fast blandet husholdningsaffald (ikke-adskilt), men i stedet henvende sig til de autoriserede indsamlingscentraler. **(NL)** Afval van elektrische en elektronische apparatuur. Dit symbool staat voor afval van elektrische en elektronische apparatuur dat gescheiden moet worden van ander afval. De gebruiker mag dit afval niet bij het gewone stedelijke afval doen, maar moet het naar een speciaal en erkend verzamelpunt brengen. **(SV)** Avfallshantering för elektrisk och elektronisk utrustning Symbol som indikerar separat avfallshantering för elektrisk och elektronisk utrustning. Användaren får inte slänga denna utrustning såsom fast avfall (ej sorterad) men måste vända sig till en auktoriserad uppsamlingsplats för sorterad avfallshantering. **(NO)** Avhending av elektriske og elektroniske apparater. Symbolet angir at man kildesortere elektriske og elektroniske apparater. Brukeren har forbud mot å avhende dette apparatet som vanlig restavfall, og må i stedet henvende seg til godkjente oppsamlingsstasjoner. **(FI)** Sähkö- ja elektroniikkalaitteiden hävittäminen. Symboli, joka osoittaa sähkö- ja elektroniikkalaitteiden erilliskeräyksen. Käyttäjä ei saa hävittää tätä laitetta normaalin kiinteän kaupunkijätteen (lajittelematon) mukana vaan hänen tulee toimittaa se valtuutettuun keräyspisteeseen. **(ET)** Elektriliste aparateid ja elektroonikaseadmete jäätmekäitlus. Sümbol tähistab elektriliste aparateid ja elektroonikaseadmete eraldi kogumise kohustust. Kasutaja on kohustatud pöörduma volitatud kogumiskeskuste poole ning seda aparati ei tohi käsitleda kui segajäädet. **(LV)** Elektrisko un elektronisko iekārtu atkritumi. Simbols, kas apzīmē dalītu elektrisko un elektronisko iekārtu atkritumu savākšanu –. Lietotājam ir pienākums nenodot šo aparāturu atkritumus kā cietus, jautkus (nešķirotus) sadzīves atkritumus, bet ir jāvērsās pie pilnvarota atkritumu savākšanas centra. **(LT)** Elektrinės ir elektroninės aparatūros utilizavimas. Simbolis, kuris nurodo diferencijuotą elektrinės ir elektroninės aparatūros surinkimą. Vartotojas privalo neutilizuoti šios aparatūros, kaip kietųjų mišrių miesto atliekų (nediferencijuotų), tačiau privalo kreiptis į autorizuotus surinkimo centrus. **(PL)** Usuwanie sprzętu elektrycznego i elektronicznego. Symbol wskazujący konieczność dokonywania selektywnej zbiórki sprzętu elektrycznego i elektronicznego. Jest surowo wzbronione usuwanie niniejszego urządzenia wraz ze stałymi odpadami mieszkimi (nieselektywna zbiórka odpadów). Użytkownik ma obowiązek zwrócić się do punktów autoryzowanych do selektywnej zbiórki zużytego sprzętu elektrycznego i elektronicznego. **(CS)** Likvidácia elektrických a elektronických zariadení. Symbol označuje triedený sběr elektrických a elektronických zařízení. Uživatel nesmí likvidovat toto zařízení jako tuhý smíšený komunální odpad (netříděný), ale musí se obrátit na autorizovanou sběrná střediska. **(HU)** Az elektromos és elektronikus készülékek ártalmatlanítása. A felhasználó köteleseége, hogy ne úgy dobja ki ezt a gépet, mint vegyes (nem szelektív) szilárd állapotú városi hulladékot, hanem forduljon az erre felhatalmazott gyűjtőközpontokhoz. **(SK)** Likvidácia elektrických a elektronických zariadení. Symbol označuje triedený zber elektrických a elektronických zariadení. Používateľ nesmie likvidovať toto zariadenie ako komunálny odpad, ale musí sa obrátiť na autorizovanú zbernú strediská. **(HR)** Uklanjanje električnih i elektroničkih uređaja. Simbol koji ukazuje na odvojeno odlaganje električnih i elektroničkih uređaja. Osoba koja upotrebljava uređaj ne smije odložiti ovaj uređaj kao mješoviti kruti otpad (nediferenciran), već se mora obratiti ovlaštenim centrima za sakupljanje otpada. **(SL)** Odstranjanje električnih in elektronskih naprav. Simbol, ki označuje ločeno odstranjanje električnih in elektronskih naprav. Uporabnik je dolžan upoštevati prepoved odmetavanja tovrstnih naprav med gospodinjiske odpadke (brez ločevanja) ter se za njeno odstranitev obrniti na pooblaščen zbirne centre za posebne odpadke. **(EL)** Απορρίψις ηλεκτρικών και ηλεκτρονικών συσκευών. Σύμβολο που αναφέρεται στη χωριστή απόρριψη ηλεκτρικών και ηλεκτρονικών συσκευών. Ο χρήστης έχει την υποχρέωση να μην απορρίπτει αυτή τη συσκευή μαζί με τα μείκτα αστικά σπείρα απόβλητα (αδιαφοροποίητα), αλλά να στραφεί προς τα εγκεκριμένα κέντρα συλλογής. **(RU)** Утилизация электрического и электронного оборудования. Символ предписывает раздельный сбор электрического и электронного оборудования. Пользователь обязан сдавать данный прибор на утилизацию в специальные уполномоченные центры сбора отходов и не утилизировать его в качестве смешанных бытовых отходов. **(BG)** Изхвърляне на електрически и електронни уреди. Символ, който посочва разделното събиране на електрическите и електронните уреди. Потребителят е длъжен да не изхвърля този уред като смесен (недиференциран) твърд домашен, а да се обърне към оторизираните центрове за събиране. **(RO)** Reciclarea aparaturii electrice și electronice. Simbolul care indică colectarea separată a aparaturii electrice și electronice. Utilizatorul are obligația de a nu recicla această aparatură ca deșeu solid urban mixt (nediferențiat), ci de a se adresa centrelor de colectare autorizate. **(TR)** Elektrikli ve elektronik cihazların imhası Elektrikli ve elektronik cihazların ayrıştırılarak atılmalarını gösteren sembol. Kullanıcı, bu cihazı, karışık (ayrıştırılmamış) katı şehir atığı olarak imha etmemeye, ve yetkili toplama merkezleri ile temas etmeye yükümlülüğünde sahiptir.



Manuale istruzioni.



Prima di utilizzare questo apparecchio leggi attentamente il manuale istruzioni.

Il manuale contiene le istruzioni per il corretto utilizzo dell'apparecchio e le avvertenze di sicurezza che devi sempre rispettare.

Conserva il manuale assieme all'apparecchio per essere consultato per i futuri utilizzi.

Nel caso di problemi od incertezze chiedi aiuto a del personale esperto nel suo utilizzo.

Utilizza l'apparecchio solamente per lo scopo per cui è realizzato rispettando i limiti indicati nel manuale e sull'apparecchio stesso.

Il fabbricante non può essere ritenuto responsabile nel caso di un utilizzo improprio o dell'inosservanza delle istruzioni d'uso ed avvertenze di sicurezza.

Generalità e avvertenze

L'apparecchio può essere usato da bambini di età superiore a 8 anni e da persone con capacità mentali, fisiche o sensoriali ridotte o mancanza di esperienza e conoscenza solo se supervisionate o opportunamente istruite sull'uso sicuro dell'apparecchiatura e dopo aver compreso i possibili pericoli. I bambini non devono giocare con l'apparecchiatura. I bambini non devono effettuare pulizia e manutenzione senza sorveglianza.

- Non tentare di caricare batterie non ricaricabili.
- Non caricare batterie gelate perché potrebbero esplodere.
- Non utilizzare l'apparecchio in presenza di gas o sostanze infiammabili.
- Non caricare l'apparecchio al sole od in prossimità di fonti di calore.
- Non mettere l'apparecchio ed i suoi cavi nell'acqua o su superfici bagnate.
- Posiziona l'apparecchio in maniera che sia adeguatamente ventilato: non coprirlo con altri oggetti; non racchiuderlo in contenitori o scaffali.
- Non usare l'apparecchio con i cavi danneggiati, se ha ricevuto colpi, se è caduto oppure se è stato danneggiato.
- Non usare l'apparecchio se durante l'uso, la carica o la conservazione la batteria emana odori, si scalda, o si deforma o perde acido.
- Non smontare l'apparecchio ma portarlo ad un centro d'assistenza qualificato.
- Pulisci l'apparecchio con un panno asciutto. Non utilizzare solventi od altre sostanze detergenti aggressive.
- Conserva l'apparecchio a temperatura ambiente (20–25 °), tienilo al riparo dal sole e lontano da fonti di calore.

Descrizione dell'avviatore

Questo apparecchio è un avviatore portatile multi funzione dotato di una batteria al litio.

Può essere utilizzato come avviatore di emergenza per mezzi a motore con impianto elettrico a 12 volt, può ricaricare / alimentare dispositivi elettronici a 5V, 19V.

E' dotato di una luce a led con funzione di luce continua, intermittente, SOS.

Comandi, segnalazioni ed accessori Fig.1

- A) Avviatore multifunzione
 - B) Cavo con pinze per avviamento di emergenza
 - C) Cavo multiplo USB
 - D) Alimentatore 100 - 240V
 - E) Cavo per la ricarica da presa accendi sigari 12V
 - F) Cavo per alimentazione computer ed adattatori
- 1) Terminali per pinze di avviamento 12V
 - 2) Porta uscita USB per alimentazione 5V, 2,1A
 - 3) Porta ingresso per la ricarica 14V, 1A
 - 4) Porta ingresso MICRO per la ricarica 5V, 1A
 - 5) Porta uscita per alimentazione computer 19V, 3,5A
 - 6) Tasto ON / OFF per prese USB, luce led
 - 7) Led di segnalazione stato di carica
 - 8) Luce led

Avviamento di emergenza

⚠ Utilizza l'apparecchio solo come avviatore di emergenza in aiuto alla batteria del veicolo. Non utilizzarlo da solo al posto della batteria.

- Evita la formazione di fiamme o scintille. Per evitare scintille, assicurati che i morsetti non possano sganciarsi dai poli della batteria durante la ricarica.
- Stai lontano dagli organi in movimento quali ventole, cinghie di trasmissione, pulegge.
- Stai lontano dalle parti calde, quali motore e sistema di raffreddamento, per evitare ustioni.
- Non cortocircuitare i terminali per il cavo di avviamento d'emergenza perchè sono sempre sotto tensione.
- Evita che la pinza rossa e nera entrino in contatto. Corto circuiti accidentali dei morsetti causati da un oggetto conduttore elettrico ad esempio un attrezzo, un gioiello, eccetera potrebbero generare un calore sufficiente a causare gravi ustioni, arco elettrico o causare spruzzi di metallo incandescente.
- Non invertire le polarità dei terminali positivo "+" e negativo "-"

Sequenza delle operazioni

⚠ La batteria dell'avviatore deve essere carica (4 o 3 led accesi).

⚠ Segui attentamente la procedura di avviamento, l'inosservanza può compromettere la durata dell'apparecchio

- 1 Assicurati che la chiave di accensione del veicolo sia in posizione OFF - tutti i servizi spenti - .
- 2 Inserisci il cavo con le pinze (B) nella presa (1).
- 3 **Verifica lo stato dei led nello smart booster cable.**
 - ↳ **Led START + Led ERROR lampeggiano = avviatore pronto all'uso.**
 - ↳ **Led ERROR ACCESO = La batteria dell'avviatore è troppo scarica: ricarica l'avviatore.**
- 4 Collega il morsetto rosso (+) al polo positivo ed il morsetto nero (-) al polo negativo della batteria.

Nel caso la batteria sia montata su un autoveicolo, collegare per primo il morsetto al polo della batteria che non è collegato alla carrozzeria e dopo collegare il secondo morsetto alla carrozzeria, in un punto distante dalla batteria e dalla conduttura della benzina.
- 5 **Verifica lo stato dei led nello smart booster cable:**
 - ↳ **Led START acceso = hai 30 secondi per avviare il veicolo. Trascorsi 30 secondi senza nessun avviamento i due led ritornano nella condizione**

del passo 3; scollega e poi ricollega il cavo con le pinze (B)

- ↳ Led ERROR acceso = Consulta il paragrafo "Ricerca guasti".

6 Ruota la chiave di accensione.

⚠ Se il veicolo non si è avviato attendi almeno 15 secondi prima di riprovare. Se il veicolo non si è avviato neppure la seconda volta aspetta almeno 2 minuti.

- Dopo l'avviamento lascia il motore in funzione e scollega l'avviatore:
- Scollega nell'ordine la pinza nera "-" e poi la pinza rossa "+"
- Scollega il cavo con le pinze dall'avviatore e riponi il tutto nella custodia.

Utilizzo come alimentatore

- 1 Inserisci il cavo multiplo USB (C) nella presa USB (2) oppure, inserisci il cavo di uscita (F) con l'adattatore adeguato nella presa (5).
- 2 Premi brevemente il tasto (6): i led di stato della carica si accendono e le prese di uscita vengono attivate.
- 3 Inserisci il cavo al dispositivo da alimentare.

Utilizzo luce led

- 1 Premi per qualche secondo il tasto (6) per attivare la luce continua.
- 2 Premi più volte brevemente il tasto (6) per avere: la luce intermittente; la luce SOS; spegnere la luce led.

Ricarica dell'avviatore

ⓘ Per ottenere le massime prestazioni carica l'avviatore prima di ogni utilizzo, dopo l'uso, e comunque regolarmente ogni 3 mesi

ⓘ Prima di ricaricare l'apparecchio dopo l'uso, aspetta che la batteria si sia raffreddata.

⚠ Per ricaricare l'apparecchio utilizza unicamente l'alimentazione in dotazione.

- Ricarica dalla rete domestica.
Inserisci il cavo dell'alimentatore (D) nella presa (3).
- Ricarica attraverso un alimentatore (non fornito) dotato di uscita USB (es. computer, alimentatore).
Inserisci il cavo (C) nella presa (4).
- Ricarica da un veicolo per mezzo della presa accendisigari 12V.
Inserisci il cavo dell'adattatore (E) nella presa (3).

Led di segnalazione stato di carica

- Premi brevemente il tasto (6): i led di stato della carica si accendono: 1 led acceso batteria scarica; 4 led accesi batteria completamente carica.

Ricerca guasti

ⓘ L'apparecchio è protetto contro le inversioni di polarità, i corto circuiti, la sovraccarica o scarica profonda della batteria, protezione termica.

- Premendi il tasto (6) non succede nulla:
 - ↳ L'avviatore è scarico: procedi alla ricarica.
- Il led ERROR dello smart cable è ACCESO.
 - ↳ la batteria dell'avviatore è meno di 11,0V: procedi alla ricarica.
- Il led ERROR dello smart cable LAMPEGGIA + allarme sonoro.
 - ↳ Hai invertito la polarità alla batteria oppure le pinze sono in corto circuito: controlla il collegamento e poi

scollega e ricollega all'avviatore il cavo con le pinze.

- ↳ L'apparecchio è in sovratemperatura: scollega l'avviatore ed aspetta che si raffreddi.

- Il led ERROR + led START ACCESI + allarme sonoro.
 - ↳ Hai lasciato l'avviatore collegato alla batteria: scollega i due morsetti dalla batteria.
- La batteria diventa calda quando alimenta un computer.
 - ↳ Scollega l'apparecchio per alcuni minuti per farlo raffreddare.

Specifiche tecniche Fast 10k [Fast 15k]

- Batteria al litio-polimero ermetica ricaricabile
- Capacità della batteria: 10.000mAh [15.000mAh]
- Tensione di avviamento 12V
- Corrente di avviamento Max 1.300A [1.500A]
- Corrente di avviamento (1V/C) 400A [500A]
- J-BME3s (Joule battery maximum energy on 3s) 6000J [8000J]
- Avviamento cilindrata 25°C benzina 3500cc - diesel 2500cc [benzina 5000cc - diesel 3500cc]
- Uscita USB 5V, 2,1A
- Uscita DC 19V, 3,5
- Ingresso (jack) 14V, 1A
- Ingresso per ricarica MICRO USB 5V, 1A
- Tempo di ricarica 3h [5h]
- Fine carica automatica a protezione della batteria
- Peso 400g [500g]

Smaltimento batteria

La batteria esausta dell'avviatore dovrebbe essere riciclata. In alcuni stati il riciclo è obbligatorio: contatta gli enti preposti locali per avere più informazioni.

⚠ Non gettare l'apparecchio nel fuoco

Garanzia del Fabbricante

Gli apparecchi sono coperti da una garanzia di 12 mesi dalla data di acquisto. Il periodo di garanzia decorre dalla data di acquisto da parte del primo utilizzatore, dimostrata attraverso il documento fiscale di acquisto riportante la data di acquisto e la descrizione del prodotto. Entro tale periodo il Fabbricante s'impegna ad eliminare i difetti di fabbricazione. L'eliminazione dei difetti avviene mediante la riparazione gratuita del prodotto.

Sono escluse dalla garanzia: Le parti di normale usura. I guasti derivanti da usura naturale, sovraccarico od uso improprio dell'apparecchio, al di fuori delle prestazioni dichiarate. Anomalie di minima entità che non alterano il valore e le prestazioni del prodotto. I prodotti manomessi o danneggiati dall'utilizzo di accessori o ricambi non originali.

La batteria è considerata una parte di usura in considerazione del suo normale decadimento chimico. La vita della batteria è funzione del suo corretto utilizzo e conservazione. Per ottimizzarne la durata, si raccomanda di seguire le istruzioni contenute in questo manuale.

Gli apparecchi resi, anche se in garanzia, dovranno essere spedite in PORTO FRANCO e verranno restituiti in PORTO ASSEGNATO.

Fanno eccezione a quanto stabilito, gli apparecchi che rientrano come beni di consumo secondo la direttiva europea 1999/44/CE, solo se venduti negli stati membri della UE.

Non trovano applicazione diritti differenti da quello dell'eliminazione dei difetti riscontrati sul prodotto.



Instruction manual



Before using this appliance carefully read the instruction manual.

The manual contains instructions for the correct use of the appliance and the safety warnings that must always be respected.

Keep the manual together with the appliance in order to be consulted for future use.

In case of problems or uncertainties ask for help of staff with experience in its use.

Use the appliance only for the purpose for which it was designed respecting the limits referred to in the manual and on the appliance itself.

The manufacturer cannot be held responsible in case of improper use or failure to comply with the instructions for use and the safety warnings.

Overview and warnings

This appliance can be used by children aged from 8 years and above and persons with reduced physical, sensory or mental capabilities, or lack of experience and knowledge, if they have been given supervision or instruction concerning use of the appliance in a safe way and understand the hazards involved. Children shall not play with the appliance. Cleaning and user maintenance shall not be made by children without supervision.

- Never attempt to charge batteries that cannot be recharged or other types than those indicated.
- Never charge frozen batteries that might explode.
- Do not use the appliance in presence of gas or flammable substances.
- Do not charge the appliance under the sun or in the vicinity of heat sources.
- Do not put the appliance and its cables in the water or on wet surfaces.
- Place the appliance in a manner that it is adequately ventilated: do not cover it with other objects; do not enclose it in containers or shelves.
- Do not use the appliance with damaged cables, if it has received dents, if it has been dropped or if it has been damaged.
- Do not use the appliance if during use, charge or conservation the battery smells, heats up, or deforms or has acid leaks.
- Do not disassemble the appliance but take it to a qualified service centre.
- Clean the appliance with a dry cloth. Do not use solvents or other detergent aggressive substances.
- Store the appliance at ambient temperature (20 - 25 °), keep it away from direct sunlight and away from heat sources.

Description of the starter

This appliance is a portable multifunction starter equipped with a lithium battery.

It can be used as an emergency starter for motor vehicles with 12-volt electrical system; it can recharge / supply 5V, 19V electronic devices.

It is equipped with a LED light with the function of continuous, intermittent, SOS light.

Controls, reports and accessories Fig.1

- A) Multifunction Starter
 - B) Cable with clamps for jump starting
 - C) Multi USB Cable
 - D) Power supply unit 100 - 240V
 - E) Cable for recharging from cigarette lighter 12V
 - F) Cable for power supply from computer and adapters
- 1) Terminals for start clamps 12V
 - 2) Output USB port for power supply 5V, 2,1A,
 - 3) Input port for charging 14V, 1A
 - 4) Input Mini USB port for charging 5V, 1A
 - 5) Output port for computer power supply 19V, 3,5A,
 - 6) Key ON / OFF for USB ports, led light.
 - 7) LED charge status
 - 8) LED light

Jump starting

⚠ Use the appliance only as an emergency starter to support the vehicle battery. Do not use it alone instead of the battery.

- Avoid the formation of flames or sparks. To avoid sparks, make sure that the clamps cannot disengage from the poles of the battery during charging.
- Stay away from moving parts such as fans, transmission belts and pulleys.
- Stay away from hot parts, such as engine and cooling system to avoid burns.
- Do not short circuit the terminals for the emergency start cable because they are always under tension.
- Avoids that the red and black clamps come into contact. Accidental short circuits of the terminals caused by an electrical conductor object for example a tool, a jewel, etc. could generate enough heat to cause serious burns, electric arc or cause incandescent metal splashes.
- Do not reverse the polarity of the positive "+" negative and "-" terminals

Sequence of operations

⚠ Starter battery must be fully charged (4 led lit).

⚠ Carefully follow the starting procedure, failure to comply may affect the life of the appliance.

- 1 Make sure that the vehicle ignition key is in the OFF position: all services turned off.
- 2 Insert the cable with the clamps (B) into the socket (1).
- 3 **Verify the status of the led in the smart booster cable:**
 - ↳ **Led START + Led ERROR blinking = starter ready for use.**
 - ↳ **Led ERROR ON = The starter battery is too low: charge the starter.**
- 4 Connect red charging clamp to positive (+) battery terminal and black charging clamp (-) to negative battery terminal.

If the battery is installed on a motor vehicle, first connect the clamp to the battery terminal that is not connected to the bodywork. Afterwards, connect the second clamp to the bodywork at a point far from both the battery and the petrol pipes.
- 5 **Verify the status of the led in the smart booster cable:**
 - ↳ **Led START ON = you have 30 seconds to start the vehicle. After 30 seconds without starting, the two led will return to the condition of step 3; disconnect and then reconnect the cable with**

the clamps (B)

↳ Led **ERROR** on = See paragraph "Troubleshooting".

6 Rotate the ignition key for up to 3 seconds.

! If the vehicle did not start wait at least 15 seconds before trying again. If the vehicle did not start even the second time wait at least 2 minutes.

- After starting leave the engine running and disconnect the starter:
- Disconnect in the order the black clamp "-" and then the red clamp "+".
- Disconnect the cable with the clamps from the starter and put everything into its box.

Use as power supply

- 1 Insert the multi-cable USB (C) into the USB socket (2) or insert the exit cable (F) with the appropriate adapter into the socket (5)
- 2 Press the key(6) to ON.
- 3 Insert the cable in the device to be powered.

Use led light

- 1 Press for a few seconds the key (6) to enable the continuous light.
- 2 Briefly press several times the key (6) for: the intermittent light; the SOS light; turning off the LED light.

Charging the starter

i To obtain maximum performance charge the appliance before each use, after use and anyway regularly every 3 months.

i Before charging the appliance after use, wait for the battery cool down.

! To recharge the appliance, use only the power supply unit supplied.

- Charge from home mains.
Insert the power supply unit cable (D) into the socket (3).
- Charging via a power supply (not supplied) with USB port (e.g. computer, power supply unit).
Insert the multi-cable USB (C) into the MICRO USB socket (4).
- Charging from a vehicle by means of the 12V cigarette lighter.
Insert the cable (E) into the socket (3).

LED charge status

- Briefly press the key (6): the charge status led illuminate: 1 led on battery discharged; 4 led on battery fully charged.

Troubleshooting

i The appliance is protected against polarity reversals, short-circuits, overloads or deep discharge of the battery, thermal protection.

■ **By pressing the key (6) nothing happens:**

↳ The starter is exhaust: recharge it.

■ **The ERROR led of the smart cable is on.**

↳ The starter battery is less than 11,0V: recharge it.

■ **The ERROR led of the smart cable flashes + audible alarm.**

↳ You have reversed the polarity to the battery or the

clamps are shorted circuit: check the connection and then disconnect and reconnect the cable with clamps to the starter.

↳ The appliance is overheating: disconnect the starter and wait for it to cool.

■ **ERROR led + START led on + audible alarm.**

↳ You left the starter connected to the battery: disconnect the two clamps from the battery.

■ **The battery becomes hot when feeds a computer.**

↳ Unplug the appliance for a few minutes for it to cool.

Fast 10k [Fast 15k] Technical Specifications

- Lithium-polymer rechargeable sealed battery
- Battery Capacity: 10.000mAh [15.000mAh]
- Starting voltage 12V
- Starting Current Max 1.300A [1.500A]
- Starting current (1V/C) 400A [500A]
- J-BME3s (Joule battery maximum energy on 3s) 6.000J [8.000J]
- Starting cylinders 25°C Petrol 3500cc - diesel 2500cc [Petrol 5000cc - diesel 3500cc]
- USB output 5V, 2,1A
- Output DC19V, 3,5A
- Input (jack) 14V, 1A
- Input for micro-USB charger 5V, 1A
- Charging time 3h [5h]
- Automatic end of charge for battery protection
- Weight 400g [500g]

Battery disposal

The exhausted battery of the starter should be recycled. In some States recycling is mandatory: contact the local body in charge for more information.

! Do not discard the appliance into the fire.

Manufacturer's Warranty

The equipment is covered by a 12-month warranty starting from the purchase date. The warranty period starts from the date on which the equipment is purchased by the first user, proved by presenting the purchase receipt showing the purchase date and the product description. Within this period the Manufacturer agrees to eliminate any manufacturing defects. These defects are eliminated by repairing the product free of charge.

The warranty excludes the following: - Parts that are subject to normal wear and tear. - Faults originating from natural wear, overloads or improper utilization of the equipment outside declared performance specifications. - Minor faults, which do not alter the value and performance of the product. - Products tampered with or damaged by the use of non-original accessories or spare parts.

The battery is considered a part of wear in consideration of its normal chemical decay. Battery life is a function of its correct use and conservation. In order to maximize the battery life, it is recommended to follow the instructions contained in this manual.

Appliances returned, even if they are under warranty, shall be sent to us CARRIAGE PAID, and shall be delivered CARRIAGE FORWARD.

These terms do not apply to appliances classified as consumer goods according to the European Union Directive 1999/44/CE, provided that these appliances are sold in the Member States of the European Union.

The warranty does not extend to rights other than the elimination of defects identified in the product.

; il peut recharger/alimenter des appareils électroniques 5V, 19V.

Il est équipé d'un éclairage LED avec fonction d'éclairage continu, intermittent, SOS.

FR



Manuel d'instructions.



Lire attentivement ce manuel d'instruction avant d'utiliser cet appareil.

Le manuel contient des instructions pour une utilisation correcte de l'appareil et les avertissements de sécurité qu'il faut toujours respecter.

Conserver ce manuel avec l'appareil pour consulter en cas d'utilisation ultérieure.

En cas de problème ou d'incertitude, demander l'aide de personnel expérimenté pour son utilisation.

Utiliser cet appareil uniquement aux fins pour lesquelles il a été fabriqué, en respectant les limites indiquées dans le manuel et sur l'appareil lui-même.

Le fabricant ne peut être tenu responsable en cas d'utilisation non conforme ou de non-respect des instructions d'utilisation et des avertissements de sécurité.

Généralités et avertissements

L'appareil peut être utilisé par des enfants d'un âge non inférieur à 8 ans et par des personnes ayant des capacités mentales, physiques ou sensorielles réduites ou ayant un manque d'expérience et de connaissance, seulement si elles sont supervisées ou bien instruites de façon appropriée sur l'utilisation sûre de l'appareil et après avoir compris les dangers éventuels.

Les enfants ne doivent pas effectuer le nettoyage et l'entretien sans surveillance.

- N'essayez pas de recharger des batteries non rechargeables ou des batteries autres que celles prévues.
- Ne rechargez pas les batteries gelées car elles pourraient exploser.
- Ne pas utiliser l'appareil en présence de gaz ou de substances inflammables.
- Ne pas charger l'appareil au soleil ou à proximité de sources de chaleur.
- Ne pas mettre l'appareil et ses câbles dans l'eau ou sur des surfaces humides.
- Placer l'appareil de manière à ce qu'il soit correctement ventilé : ne pas le couvrir avec d'autres objets ; ne pas l'enfermer dans des récipients ou des étagères.
- Ne pas utiliser l'appareil avec des câbles endommagés, s'il a reçu des coups, s'il est tombé ou s'il a été endommagé.
- Ne pas utiliser l'appareil si la batterie émet des odeurs, chauffe, se déforme ou perd de l'acide lors de son utilisation, sa charge ou son stockage.
- Ne pas démonter l'appareil, mais le confier à un centre de service après-vente qualifié.
- Nettoyer l'appareil avec un chiffon sec. Ne pas utiliser de solvants ou d'autres détergents agressifs.
- Ranger l'appareil à température ambiante (20 - 25°), à l'abri du soleil et des sources de chaleur.

Description du démarreur

Cet appareil est un démarreur portable multifonction équipé d'une batterie au lithium.

Il peut être utilisé comme démarreur de secours pour les véhicules à moteur avec un système électrique de 12 volts

Commandes, signaux et accessoires Fig.1

- A) Démarreur multifonction
 - B) Câble avec pinces pour démarrage d'urgence
 - C) Câble USB multiple
 - D) Source d'alimentation 100 - 240V
 - E) Câble de charge pour prise allume-cigare 12V
 - F) Câble pour alimentation ordinateur et adaptateurs
- 1) Bornes pour pinces de démarrage 12V
 - 2) Port de sortie USB pour alimentation 5V, 2,1A
 - 3) Port d'entrée pour le chargement de 14V, 1A
 - 4) Port d'entrée mini USB pour charger 5 V, 1A
 - 5) Port de sortie pour alimentation ordinateur 19V, 3.5A
 - 6) Touche ON/OFF pour prise USB, voyant LED
 - 7) LED d'état de charge
 - 8) Lumière LED

Démarrage d'urgence



Utiliser l'appareil uniquement comme démarreur d'urgence pour aider la batterie du véhicule. Ne pas l'utiliser seul au lieu de la batterie.

- Eviter la formation de flammes ou d'étincelles. Pour éviter les étincelles, s'assurer que les bornes ne peuvent pas se dégager des pôles de la batterie pendant la charge.
- Rester à distance des pièces mobiles telles que les ventilateurs, les courroies d'entraînement et les poulies.
- Rester à distance des pièces chaudes, telles que le moteur et le système de refroidissement, pour éviter les brûlures.
- Ne pas court-circuiter les bornes du câble de démarrage d'urgence car elles sont toujours sous tension.
- Empêcher la pince rouge et noire d'entrer en contact. Des courts circuits accidentels des bornes causés par un objet électriquement conducteur, tel qu'un outil, un bijou, etc., pourraient générer suffisamment de chaleur pour causer des brûlures graves, un arc électrique ou des éclaboussures de métal incandescent.
- Ne pas inverser les polarités des bornes positif « + » et négatif « - »

Séquence des opérations



La batterie du démarreur doit être complètement chargée (4 voyants allumés).



Suivre attentivement la procédure de mise en route, faute de quoi, la durée de vie de l'appareil pourrait être compromise.

- 1 S'assurer que la clé de contact du véhicule est en position OFF : tous les services sont désactivés.
- 2 Insérer le câble avec la pince (B) dans la prise (1).
- 3 **Vérifier l'état des voyants du smart booster cable:**
 - ↳ Les voyants Led START + ERROR clignotent = le démarreur est prêt à être utilisé.
 - ↳ Voyant ERROR allumé = La batterie du démarreur est trop faible : recharger le démarreur.
- 4 Connecter la pince rouge à la borne positive (+) de batterie et la pince noire à la borne négative (-). Si la batterie est montée sur un véhicule automobile, brancher la première borne au pôle de la batterie qui n'est pas branché à la carrosserie et brancher ensuite la deuxième borne à la carrosserie, loin de la batterie et

de la conduite d'essence.

- 5 **Vérifier l'état des voyants du smart booster cable.**
↳ **Voyant START allumé = vous avez 30 secondes pour démarrer le véhicule.** **A p r è s 30 secondes sans aucun démarrage, les deux voyants reviennent à l'état de l'étape 3 ; débrancher puis reconnecter le câble avec les pinces (B)**
↳ **Voyant ERROR allumé = Voir la section «Dépannage».**
- 6 Tourner la clé de contact pendant 3 secondes maximum.

⚠ Si le véhicule n'a pas démarré, attendre au moins 15 secondes avant de réessayer. Si le véhicule n'a pas démarré, même la deuxième fois, attendre au moins 2 minutes.

- Après le démarrage, laisser le moteur tourner et déconnecter le démarreur :
- Débrancher dans l'ordre la pince noire « - » puis la pince rouge « + ».
- Débrancher le câble avec les pinces du démarreur et remettre tout dans le boîtier.

Utiliser comme source d'alimentation

- 1 Insérer le câble multiple USB (C) dans la prise USB (2), ou insérer le câble de sortie (F) avec l'adaptateur approprié dans la prise (5)
- 2 Appuyer sur le bouton (6) sur ON.
- 3 Insérer le câble dans le dispositif à alimenter.

Utilisation de la lumière LED

- 1 Appuyer sur le bouton (6) pendant quelques secondes pour activer la lumière continue.
- 2 Appuyer brièvement plusieurs fois sur le bouton (6) pour obtenir : lumière clignotante ; lumière SOS ; éteindre la lumière.

Recharge du démarreur

- ⓘ Pour obtenir des performances maximales, recharger l'appareil avant chaque utilisation, après l'utilisation et en tout état de cause régulièrement tous les 3 mois.**
- ⓘ** Avant de charger l'appareil après utilisation, attendre que la batterie se soit refroidie.

⚠ Pour recharger l'appareil, utiliser uniquement l'alimentateur fourni.

- Recharger à partir du réseau domestique.
Insérer le câble d'alimentation (D) dans la prise (3).
- Chargement via une source d'alimentation (non fournie) avec une sortie USB (par exemple, un ordinateur, une source d'alimentation).
Insérer le câble multiple USB (C) dans la prise MICRO USB (4).
- Chargement depuis un véhicule via la prise allume-cigare 12V .
Insérer le câble (E) dans la prise (3).

LED d'état de charge

- Appuyer brièvement sur la touche (6) : les voyants d'état de charge s'allument : 1 voyant allumé, batterie faible ; 4 voyants allumés, batterie complètement chargée.

Dépannage

- ⓘ** L'appareil est protégé contre les inversions de polarité, les courts-circuits, la surcharge ou la décharge profonde de la batterie, et est aussi doté d'une protection thermique.
- En appuyant sur le bouton (6) rien ne se passe :
Le démarreur est déchargé : effectuer la recharge.
 - Le voyant ERROR du smart cable est allumé, la batterie du démarreur est inférieure à 11,0 V :
effectuer la recharge.
 - Le voyant ERROR du smart cable clignote + alarme sonore.
Vous avez inversé la polarité de la batterie ou les pinces sont court-circuitées : vérifier la connexion, puis déconnecter et reconnecter le câble au démarreur avec les pinces.
L'appareil est en surchauffe : débrancher le démarreur et attendre son refroidissement.
 - Le voyant ERROR + le voyant START allumés + alarme sonore.
Vous avez laissé le démarreur connecté à la batterie : déconnecter les deux bornes de la batterie.
 - La batterie chauffe lorsqu'elle alimente un ordinateur.
Débrancher l'appareil pendant quelques minutes pour le laisser refroidir.

Caractéristiques techniques Fast 10k [Fast 15k]

- Batterie au lithium polymère hermétique rechargeable
- Capacité de la batterie : 10.000mAh [15.000mAh]
- Tension de démarrage 12V
- Courant de démarrage Max 1300A [1500A]
- Courant de démarrage (1V/C) 400A [500A]
- J-BME3s (énergie Joule maximale de la batterie sur 3s) 6000J [8000J]
- Démarrage cylindrée 25°C essence 3500cc- diesel 2500cc [essence 5000cc- diesel 3500cc]
- Sortie USB 5V, 2,1A
- Sortie DC 19V, 3,5A
- Entrée pour recharge (jack) 14V, 1A
- Entrée pour recharge MICRO USB 5V, 1A
- Temps de recharge 3h [5h]
- Fin de charge automatique pour protéger la batterie
- Poids 400g [500g]

Élimination de la batterie

La batterie de démarrage épuisée doit être recyclée. Dans certains pays, le recyclage est obligatoire : contacter les autorités locales pour plus d'informations.

⚠ Ne pas jeter l'appareil dans un feu.

Garantie du Fabricant

Les appareils sont couverts par une garantie d'une durée de 12 mois à partir de la date d'achat. La garantie prend effet à la date à laquelle le premier utilisateur a acheté l'appareil. Pour prouver cette date, il est nécessaire de présenter le reçu de caisse indiquant la date d'achat et la description du produit. Durant cette période, le Fabricant s'engage à éliminer tout défaut de fabrication. Éliminer ces défauts consiste à réparer gratuitement le produit.

La garantie ne couvre pas: Les pièces soumises à une usure normale. Les problèmes liés à l'usure naturelle, une surcharge ou une utilisation impropre de l'appareil, en dehors des performances déclarées. Les anomalies de faible ampleur qui ne modifient pas la valeur et les performances

du produit. Les produits transformés ou endommagés par l'utilisation d'accessoires ou de pièces de rechange qui ne sont pas d'origine.

La batterie est considérée comme une pièce d'usure en raison de sa dégradation chimique normale. La durée de vie de la batterie dépend de son utilisation et de son stockage corrects. Pour optimiser sa durée de vie, il est recommandé de suivre les instructions contenues dans ce manuel.

Même s'ils sont encore sous garantie, les appareils renvoyés devant être expédiés FRANCO DE PORT et seront restitués en PORT DU.

Les appareils qui appartiennent à la catégorie des biens de consommation selon la directive européenne 1999/44/CE font exception à la règle uniquement s'ils sont vendus dans les états membres de l'UE.

Tout droit autre que l'élimination des défauts rencontrés sur le produit n'est pas applicable.

ES



Manual de instrucciones.



Antes de usar este aparato, lea este manual de instrucciones cuidadosamente.

Antes de usar este aparato, lea este manual de instrucciones cuidadosamente.

El manual contiene instrucciones para el uso correcto del aparato y advertencias de seguridad que siempre debe respetar.

Guardé el manual junto con el dispositivo para futuras referencias.

En caso de problemas o incertidumbres, pida ayuda a personal experto en su uso.

Use el aparato solo para el propósito para el cual fue hecho, respetando los límites indicados en el manual y en el propio aparato.

El fabricante no puede considerarse responsable en caso de uso incorrecto o del incumplimiento de las instrucciones de uso y advertencias de seguridad.

Generalidades y advertencias

El aparato puede ser usado por niños mayores de 8 años y por personas con discapacidad física, mental o sensorial, con falta de experiencia y conocimiento, sólo si son supervisadas u oportunamente instruidas acerca del uso seguro del equipo y después de haber comprendido los posibles peligros.

Los niños no deben jugar con el aparato.

Los niños no deben realizar la limpieza y el mantenimiento sin la supervisión de un adulto.

- No intente cargar baterías que no sean recargables ni baterías diferentes de aquellas previstas.
- No cargue baterías congeladas porque podrían explotar.
- No utilice el aparato en presencia de gases o sustancias inflamables.
- No cargue el dispositivo al sol o cerca de fuentes de calor.
- No coloque el aparato y sus cables en agua o en superficies mojadas.
- Coloque el aparato de modo que esté adecuadamente ventilado: no lo cubra con otros objetos; no lo encierre en contenedores o estantes.
- No utilice el aparato con cables dañados, si ha sido golpeado, si se ha caído o si se ha dañado.
- No utilice el aparato si la batería emite olores, se calienta, 950693-00 14/06/19

se deforma o pierde ácido durante el uso, la carga o el almacenamiento.

- No desmonte el aparato, llévelo a un centro de servicio calificado.
- Limpie el aparato con un paño seco. No utilice disolventes u otros detergentes agresivos.
- Guarde el aparato a temperatura ambiente (20 - 25 °), manténgalo alejado del sol y de fuentes de calor.

Descripción del arrancador

Este dispositivo es un arrancador portátil multifunción equipado con una batería de litio.

Puede usarse como arranque de emergencia para vehículos motorizados con un sistema eléctrico de 12 voltios; puede recargar / alimentar dispositivos electrónicos de 5V, 19V.

Está equipado con una luz LED con función de luz continua, intermitente, SOS.

Controles, señales y accesorios Fig.1

- A) Arrancador multifunción
 - B) Cable con pinzas para arranque de emergencia
 - C) Cable USB múltiple
 - D) Alimentador 100 - 240V
 - E) Cable para cargar desde enchufe a mechero 12V
 - F) Cable para alimentar ordenador y adaptadores
- 1) Terminales para pinzas de arranque de 12V
 - 2) Puerto USB para alimentación de 5V., 2,1A
 - 3) Puerto para recarga de 14V, 1A
 - 4) Puerto USB mini para recarga de 5V, 1A
 - 5) Puerto para alimentación ordenador 19V, 3,5A
 - 6) Botón de verificación estado de carga, puerto USB, luz LED
 - 7) LED de estado de carga
 - 8) luz LED

Arranque de emergencia



Use el dispositivo solo como arrancador de emergencia para ayudar la batería del vehículo. No lo use en lugar de la batería.

- Evite la formación de llamas o chispas. Para evitar chispas, asegúrese de que las abrazaderas no puedan liberarse de los polos de la batería durante la carga.
- Manténgase alejado de piezas móviles como ventiladores, correas de transmisión, poleas.
- Manténgase alejado de las partes calientes, como el motor y el sistema de enfriamiento, para evitar quemaduras.
- No cortocircuite los terminales para el cable de arranque de emergencia porque están siempre activos.
- Evite que las pinzas rojas y negras entren en contacto. Los cortocircuitos accidentales de las abrazaderas causados por un objeto conductor eléctrico, como una herramienta, una joya, etc. podrían generar suficiente calor como para causar quemaduras graves, arco eléctrico o salpicaduras de metal incandescentes.
- No invierta las polaridades de los terminales positivo "+" y negativo "-".

Secuencia de operaciones

 La batería de arranque debe estar completamente cargada (4 LED encendidos).

 Siga cuidadosamente el procedimiento de puesta en marcha, su incumplimiento puede poner en peligro la vida útil del aparato.

- 1 Asegúrese de que la llave de encendido del vehículo esté en la posición de OFF: todos los servicios apagados.
- 2 Inserte el cable con las pinzas (B) en el enchufe (1).
- 3 **Comprueba el estado de los LED en el smart booster cable:**
 - ↳ **LED START + LED ERROR** parpadean = **arrancador listo.**
 - ↳ **LED ERROR encendido** = **La batería de arranque está demasiado baja: recargue el arrancador.**
- 4 Conectar el borne rojo (+) al polo positivo de la batería y el borne negro (-) al polo negativo de la batería. Si la batería es montada en un vehículo, en primer lugar conectar el borne al polo de la batería que no está conectado a la carrocería, y después conectar el segundo borne a la carrocería, en un punto distante de la batería y del conducto de la gasolina.
- 5 **Comprueba el estado de los LED en el smart booster cable.**
 - ↳ **LED START encendido = tiene 30 segundos para arrancar el vehículo. Después de 30 segundos sin ningún arranque, los dos LED regresan a la condición del paso 3; desconecte y luego vuelva a conectar el cable con unas pinzas (B)**
 - ↳ **LED ERROR encendido = Consulte la sección "Solución de problemas".**
- 6 Gire la llave de encendido por un máximo de 3 segundos.

 **Si el vehículo no arranca, espere al menos 15 segundos antes de volver a intentarlo. Si el vehículo no arranca ni la segunda vez, espere al menos 2 minutos.**

- Después de arrancar, deje el motor en marcha y desconecte el arrancador:
- Desconecte en orden la pinza negra "-" y luego la pinza roja "+".
- Desconecte el cable con las pinzas del arrancador y ponga todo en el estuche.

Uso como alimentador

- 1 Inserte el cable múltiple USB (C) en el puerto USB (2), o inserte el cable de salida (F) con el adaptador apropiado en el enchufe (5)
- 2 Presione brevemente la tecla (6).
- 3 Inserte el cable en el dispositivo que debe alimentar.

Uso de la luz LED

- 1 Presione el botón (6) durante unos segundos para activar la luz continua.
- 3 Presione brevemente el botón (6) varias veces para tener: la luz intermitente; la luz SOS; apagar la luz LED.

Recarga del arrancador

 **Para obtener el máximo rendimiento, recargue la unidad antes de cada uso, después del uso y, en cualquier caso, regularmente cada 3 meses.**

 Antes de cargar el aparato después de usarlo, espere a que la batería se enfríe.

 **Para recargar el aparato, utilice únicamente el alimentador suministrado.**

- Charge from home mains.
Insert the power supply unit cable (D) into the socket (3).
- Recarga a través de un alimentador (no suministrado) con puerto USB (por ejemplo, ordenador, alimentador).
Inserte el cable múltiple USB (C) en el puerto MICRO USB (4).
- Recarga desde un vehículo a través del enchufe a mechero de 12V.
Inserte el cable (E) en el puerto (3).

LED de estado de carga

- Presione brevemente la tecla (6): los LED de estado de carga se iluminan: 1 LED iluminado indica batería baja; 4 LEDs iluminados indican batería completamente cargada.

Solución de problemas

 El dispositivo está protegido contra inversiones de polaridad, cortocircuitos, sobrecarga o descarga profunda de la batería, protección térmica.

- **Presionando el botón (6) no pasa nada:**
 - ↳ El arrancador está descargado: recargue.
- **El LED ERROR del smart cable está encendido.**
 - ↳ La batería del arrancador es inferior a 11.0V: recargue.
- **El LED ERROR del smart cable parpadea + alarma sonora.**
 - ↳ Ha invertido la polaridad de la batería o las pinzas están cortocircuitadas: compruebe la conexión y luego desconecte y vuelva a conectar el cable con las pinzas al arrancador.
 - ↳ El aparato está sobrecalentado: desconecte el arrancador y espere a que se enfríe.
- **El LED ERROR + LED START encendidos + alarma sonora.**
 - ↳ Ha dejado el arrancador conectado a la batería: desconecte las dos abrazaderas de la batería.
- **La batería se calienta cuando alimenta un ordenador.**
 - ↳ Desconecte el aparato durante unos minutos para que se enfríe.

Especificaciones técnicas Fast 10k [Fast 15k]

- Batería hermética recargable de polímero de litio
- Capacidad de la batería: 10.000mAh [15.000mAh]
- Tensión de arranque 12V
- Corriente de arranque Máx 1.300A [1.500A]
- Corriente de arranque (1V / C) 400A [500A]
- J-BME3s (Joule battery maximum energy on 3s) 6000J [8000J]
- Arranque cilindrada 25°C gasolina 3500cc - diesel 2500cc [gasolina 5000cc - diesel 3500cc]
- Puerto USB 5V, 2.1A
- Puerto DC 19V, 3,5A
- Puerto (jack) 14V, 1A para recarga

- Puerto MICRO USB 5V, 1A para recarga
- Tiempo de recarga 3h [5h]
- Fin de recarga automática para proteger la batería
- Peso 250g [500g]

Eliminación de la batería

La batería de arranque agotada debe ser reciclada. En algunos países, es obligatorio reciclarla: póngase en contacto con las autoridades locales para obtener más información.

 **No arroje el aparato al fuego.**

Garantía del fabricante

Los aparatos están cubiertos por una garantía de 12 meses a partir de la fecha de compra. El periodo de garantía comienza a partir de la fecha de compra por parte del primer usuario y debe estar acompañado por un comprobante de compra en el que se describa detalladamente el producto y la fecha de adquisición. Durante este periodo, el Fabricante se compromete a eliminar los defectos de fabricación. La eliminación de dichos defectos supone la reparación gratuita del producto.

La garantía no incluye: Las piezas con vida útil limitada. Las fallas ocasionadas por un desgaste natural, una sobrecarga o un uso inadecuado del aparato, es decir, por fuera de las prestaciones declaradas. Anomalías de pequeña entidad que no alteran ni el valor ni las prestaciones del producto. Los productos manipulados o averiados debido al uso de accesorios o piezas de repuesto no originales.

La batería se considera una pieza de desgaste debido a su deterioro químico normal. La duración de la batería depende de su uso y almacenamiento adecuados. Para optimizar su vida útil, se recomienda seguir las instrucciones contenidas en este manual.

Los artefactos devueltos, aunque estén bajo garantía, deberán ser enviados CON PORTE PAGADO, y serán devueltos con PORTE PAGADERO EN DESTINO.

Constituyen una excepción a lo establecido, los artefactos que son considerados como bienes de consumo según la Directiva europea 1999/44/CE, solo si se vendieron en los estados miembros de la UE.

El único derecho aplicable es el de la eliminación de los defectos en el producto.

PT



Manual de instruções



Antes de utilizar este dispositivo leia cuidadosamente o manual de instruções.

O manual contém as instruções para a utilização adequada do dispositivo e os avisos de segurança que você deve sempre respeitar.

Mantenha o manual junto com o dispositivo a ser consultado para uso futuro.

Em caso de problemas ou incertezas, peça ajuda de pessoal experiente na sua utilização.

Utilizar o aparelho apenas para o fim ao qual é fabricado dentro dos limites indicados no manual e no próprio aparelho.

O fabricante não pode ser considerado responsável em caso de má utilização ou não cumprimento das instruções de utilização e dos avisos de segurança.

Generalidades e advertências

O aparelho pode ser usado por crianças com idade não inferior a 8 anos e por pessoas com capacidades mentais, físicas ou sensoriais reduzidas ou falta de experiência e conhecimento apenas se supervisionadas ou devidamente instruídas sobre o uso seguro do equipamento e depois de ter compreendido os possíveis perigos. As crianças não devem jogar com o equipamento.

As crianças não devem efetuar limpezas e manutenção sem supervisão.

- Não tentar carregar baterias não recarregáveis ou baterias diferentes das previstas.
- Não carregar baterias geladas pois que essas poderiam explodir.
- Não utilizar o aparelho na presença de gases ou substâncias inflamáveis.
- Não carregar o dispositivo ao sol ou perto de fontes de calor.
- Não colocar o aparelho e os seus cabos na água ou em superfícies úmidas.
- Posicione o aparelho de modo que esteja adequadamente ventilado: não cubra com outros objetos; não o feche em recipientes ou prateleiras.
- Não utilize o aparelho com cabos danificados, se tiver sofrido impacto, se tiver caído ou se tiver sido danificado.
- Não use o dispositivo se, durante a utilização, carga ou armazenamento, a bateria emitir odores, esquentar, deformar-se ou perder ácido.
- Não desmonte o aparelho, em vez disso leve-o para um centro de serviço qualificado.
- Limpe o aparelho com um pano seco. Não utilize solventes ou outros agentes de limpeza agressivos.
- Mantenha o dispositivo à temperatura ambiente (20-25°), mantenha-o longe do sol e de fontes de calor.

Descrição do arrancador

Este aparelho é um auxiliar de arranque/arrancador portátil multifunções equipado com uma bateria de lítio.

Pode ser usado como um arrancador de emergência para veículos a motor com sistema elétrico de 12 volts; pode recarregar / alimentar dispositivos eletrônicos de 5V, 19V.

É equipado com uma luz LED com função de luz contínua, intermitente, SOS.

Comandos, alertas e acessórios Fig.1

- A) Auxiliar de arranque/Arrancador multifunções
- B) Cabo com grampos para arranque de emergência
- C) Cabo múltiplo USB
- D) Fonte de alimentação 100-240V
- E) Cabo para recarregar no acendedor de cigarros 12V
- F) Cabo de alimentação para computadores e adaptadores

- 1) Terminais para grampos de arranque 12V
- 2) Porta de saída USB para a fonte de alimentação 5V, 2,1A
- 3) Porta de entrada para carregamento 14V, 1A
- 4) Porta de entrada mini USB para recarga de 5V, 1A
- 5) Porta de saída para alimentação de computador 19V, 3,5A
- 6) Botão para verificar o estado de carga, saída USB, luz LED
- 7) LED de sinalização do estado da carga.
- 8) Luz LED

Arranque de emergência

 **Utilize o aparelho apenas como um arrancador de emergência com a ajuda da bateria do veículo. Não utilize individualmente em substituição à bateria.**

- Evite a formação de chamas ou faíscas. Para evitar faíscas, certifique-se de que os grampos não podem desconectar-se dos polos da bateria durante o carregamento.
- Afaste-se de partes móveis, tais como ventoinhas, cintos de transmissão, polias.
- Afaste-se de partes quentes, como motor e sistema de refrigeração, para evitar queimaduras.
- Não cause curto-circuito nos terminais para o cabo de arranque de emergência porque estão sempre sob tensão.
- Evite que o grampo vermelho e o preto entrem em contato. Curto-circuitos acidentais dos grampos causados por um condutor elétrico, por exemplo, uma ferramenta, uma joia, etc. podem gerar calor suficiente para causar queimaduras graves, arco elétrico ou causar salpicos de metal quente.
- Não inverter as polaridades dos terminais positivos "+" e negativos "-".

Sequência das operações

 **A bateria do arrancador deve estar totalmente carregada (4 LEDs acesos).**

 **Siga atentamente o procedimento de arranque, o não cumprimento pode comprometer a durabilidade do equipamento.**

- 1 Certifique-se de que a chave de ignição do veículo está na posição Desliga/OFF: todos os serviços desligados.
- 2 Insira o cabo com os grampos (B) na tomada (1).
- 3 **Verificar o estado dos LEDs no smart booster cable.**
 - ↳ Led START + Led ERROR lampejam = arrancador pronto para o uso.
 - ↳ Led ERROR ACESO = a bateria do arrancador está muito descarregada: recarregue o arrancador.
- 4 Ligue o borne vermelho (+) ao pólo positivo da bateria e o borne preto (-) ao pólo negativo da bateria. Se a bateria for montada num veículo, conectar primeiro o borne ao pólo da bateria que não está ligado à carroçaria, e depois conectar o outro borne à carroçaria, num ponto distante da bateria e do conduto

da gasolina.

5 Verificar o estado dos LEDs no smart booster cable.

- ↳ Led START aceso = você tem 30 segundos para iniciar o veículo. Após 30 segundos sem qualquer arranque, os dois LEDs voltam na condição do passo 3; desconecte e, em seguida, reconecte o cabo com os grampos (B).
- ↳ Led ERROR aceso = Consulte o parágrafo "Solução de problemas".

6 Gire a chave de ignição por no máximo 3 segundos.

 **Se o veículo não tiver arrancado, espere pelo menos 15 segundos antes de tentar novamente. Se o veículo não tiver arrancado nem mesmo na segunda vez, espere pelo menos 2 minutos.**

- Após o arranque, deixe o motor ligado e desligue o arrancador.
- Desconecte em ordem o grampo preto " - " e, em seguida, o grampo vermelho "+".
- Desligue o cabo com os grampos do arrancador e amazene tudo no estojó.



Utilização como fonte de alimentação

- 1 Insira o cabo múltiplo USB (C) na tomada USB (2). ou então insira o cabo de saída (F) com o adaptador adequado na tomada (5)
- 2 Pressione o botão (6) na posição Liga/ON.
- 3 Insira o cabo no dispositivo a ser alimentado.

Utilização da luz LED

- 1 Pressione por alguns segundos o botão (6) para ativar a luz contínua.
- 2 Pressione mais vezes brevemente o botão (6) para ter: luz intermitente; luz SOS; desligar luz LED.

Recarregar o arrancador

-  **Para obter o maior desempenho, recarregue o dispositivo antes de cada uso, após o uso e, de qualquer forma, regularmente a cada 3 meses.**
-  **Antes de recarregar o dispositivo após a utilização, aguarde até que a bateria tenha arrefecido.**

 **Para recarregar o aparelho, utilize apenas a fonte de alimentação fornecida.**

- Recarga da rede doméstica.
Insira o cabo de alimentação (D) na tomada (3).
- Carregamento através de uma fonte de alimentação (não fornecida) equipada com saída USB (por exemplo, computador, fonte de alimentação).
Insira o cabo múltiplo USB (C) na tomada MICRO USB (4).
- Carregamento em um veículo por meio do acendedor de cigarro 12V.
Insira o cabo (E) na tomada (3).

LED sinalização do estado da carga.

- Pressione brevemente a tecla (6): os LEDs de estado da carga se acendem: 1 LED aceso, bateria descarregada; 4 LEDs acesos, bateria TOTALMENTE carregada.

Solução de problemas

-  **O aparelho está protegido contra inversões de polaridade, curtos-circuitos, sobrecarga ou descarga profunda da bateria, proteção térmica.**

- **Se nada acontece ao pressionar o botão (6):**
 - ↳ O arrancador está descarregado: proceda à recarga.
- **O Led ERROR do smart cable está aceso.**
 - ↳ A bateria do arrancador está em menos de 11,0V: recarregue.
- **O Led ERROR do smart cable lampeja + alarme sonoro.**
 - ↳ Você inverteu a polaridade da bateria ou os grampos estão em curto-circuito: verifique a conexão e, em seguida, desconecte e reconecte o cabo com os grampos do arrancador.
 - ↳ O dispositivo está superaquecido: desligue o arrancador espere que arrefeça.
- **Led ERROR + Led START acesos + alarme sonoro.**
 - ↳ Você deixou o arrancador ligado à bateria: desconecte os dois grampos da bateria.
- **A bateria aquece quando alimenta um computador.**
 - ↳ Desligue o dispositivo por alguns minutos para arrefecer.

Os aparelhos entregues, mesmo se em garantia, deverão ser expedidos em PORTE PAGO e serão restituídos em PORTE DEVIDO.

São excluídos do quanto estabelecido, os aparelhos que formam parte de bens de consumo segundo a directiva europeia 1999/44/CE, somente se vendidos nos estados membros da UE.

Não encontram aplicação direitos diferentes daquele da eliminação dos defeitos verificados no produto.

DE



Bedienungsanleitung



Lesen Sie diese Bedienungsanleitung sorgfältig durch, bevor Sie das Gerät benutzen.

Das Handbuch enthält die Anweisungen für den korrekten Gebrauch des Geräts und die Sicherheitshinweise, die Sie immer beachten müssen

Bewahren Sie das Handbuch zusammen mit dem Gerät auf, damit Sie es in Zukunft wiederverwenden können.

Bei Problemen oder Unklarheiten wenden Sie sich an Fachpersonal.

Verwenden Sie das Gerät nur für den Zweck, für den es hergestellt wurde, und beachten Sie dabei die im Handbuch und auf dem Gerät angegebenen Grenzwerte.

Der Hersteller haftet nicht bei unsachgemäßer Verwendung oder Nichtbeachtung der Gebrauchsanweisung und der Sicherheitshinweise.

Allgemeines und Hinweise

Dieses Gerät ist nicht dafür bestimmt durch Personen (einschließlich Kinder unter 8 Jahren) mit eingeschränkter physischer, sensorischer oder geistiger Fähigkeiten oder mangelnder Erfahrung und/oder mangelndem Wissen benutzt zu werden, es sei denn, sie werden beaufsichtigt oder erhalten Anweisungen für den sicheren Gebrauch und kennen die möglichen Gefahren. Kinder dürfen mit dem Gerät nicht spielen.

Kinder dürfen ohne Beaufsichtigung keine Reinigung und Wartung vornehmen.

- Machen Sie keine Aufladversuche mit nicht aufladbaren Batterien bzw. mit Batterien, die anders als vorgesehen sind.
- Laden Sie gefrorene Batterien nicht auf, da sie explodieren könnten.
- Verwenden Sie das Gerät nicht in der Nähe von brennbaren Gasen oder Substanzen.
- Laden Sie das Gerät nicht in der Sonne oder in der Nähe von Wärmequellen auf.
- Tauchen Sie das Gerät und seine Kabel nicht in Wasser und legen sie es nicht auf nasse Oberflächen.
- Stellen Sie das Gerät so auf, dass es ausreichend belüftet ist: Decken Sie es nicht mit anderen Gegenständen ab; Während des Betriebs Nicht in Behältern oder Regalen aufbewahren.
- Verwenden Sie das Gerät nicht mit beschädigten Kabeln, wenn es gestoßen, fallen gelassen oder anderweitig beschädigt wurde.
- Verwenden Sie das Gerät nicht, wenn die Batterie während des Gebrauchs, des Ladens oder der Lagerung Gerüche abgibt, wenn sie sich erwärmt, sich verformt oder Säure verliert.

Especificações técnicas Fast 10k [Fast 15k]

- Bateria de polímero de lítio recarregável
- Capacidade da bateria: 10.000mAh [15.000mAh]
- Tensão de arranque 12V
- Corrente de arranque Max 1.300A [1.500A]
- Corrente de arranque (1V/C) 400A [500A]
- J-BME3s (Joule battery maximum energy on 3s) 6000J [8000J]
- Arranque cilindrada 25°C gasolina 3500cc - diesel 2500cc [gasolina 5000cc - diesel 3500cc]
- Saída USB 5V, 2,1A
- Saída DC19V, 3,5A
- Entrada para recarga (jack)14V, 1A
- Entrada para recarga MICRO USB 5V, 1A
- Tempo de recarga 3h [5h]
- Fim da carga automática para proteção da bateria
- Peso 250g [500g]

Descarte da bateria

A bateria exausta do arrancador deve ser reciclada. Em alguns estados, a reciclagem é obrigatória: contate as autoridades locais para obter mais informações.



Não jogue o aparelho no fogo.

Garantia do Fabricante

Os aparelhos estão cobertos por uma garantia de 12 meses a contar da data de compra. A garantia começa a partir da data de compra da parte do primeiro utilizador, comprovada pela nota fiscal de compra com a indicação da data de compra e a descrição do produto. Durante o prazo de garantia, o Fabricante compromete-se a eliminar os defeitos de fabrico. A eliminação dos defeitos é feita mediante a reparação gratuita do produto. A garantia não cobre: As peças de desgaste normal. As avarias derivantes de desgaste natural, sobrecarga ou uso impróprio do aparelho, fora dos rendimentos declarados. Anomalias de pouca importância que não alteram o valor e os rendimentos do produto. Os produtos alterados ou danificados pela utilização de acessórios ou peças não originais.

A bateria é considerada uma parte precívél devido ao seu decaimento químico normal. A vida útil da bateria depende do seu uso e armazenamento adequados. Para otimizar a sua durabilidade, recomenda-se seguir as instruções deste manual.

- Zerlegen Sie das Gerät nicht, sondern bringen Sie es zu einem qualifizierten Servicecenter
- Reinigen Sie das Gerät mit einem trockenen Tuch. Verwenden Sie keine Lösungsmittel oder andere aggressive Reinigungsmittel.
- Lagern Sie das Gerät bei Raumtemperatur (20 - 25 ° C), halten Sie es von der Sonne und von Wärmequellen fern.

Beschreibung des Anlagers

Dieses Gerät ist ein tragbarer Multifunktionsstarter, der mit einer Lithiumbatterie ausgestattet ist.

Es kann als Notstarter für Kraftfahrzeuge mit 12-Volt-Bordnetz verwendet werden; es kann 5V, 19V elektronische Geräte aufladen / versorgen.

Es ist mit einer LED-Leuchte mit Dauerlicht-, intermittierender- und SOS-Funktion ausgestattet.

Bedienelemente, Signale und Zubehör Abb.1

- A) Multifunktionsstarter
- B) Kabel mit Klemmen für den Notstart
- C) Mehrfach-USB-Kabel
- D) 100 - 240 V Stromversorgung
- E) Ladekabel aus einer 12-V-Zigarettenanzünderbuchse
- F) Kabel für Computer-Netzteil und Adapter
- 1) Anschlüsse für 12-V-Starterklemmen
- 2) USB-Ausgang für 5 V, 2,1A Stromversorgung
- 3) Ladeeingangsanschluss 14V, 1A
- 4) Mini-USB-Eingang zum Laden von 5V, 1A
- 5) Ausgangsanschluss für Computerstromversorgung 19V, 3,5A
- 6) Ladestatus-Prüftaste, USB-Ausgang, LED-Anzeige
- 7) Ladestatus-LED
- 8) LED-Licht

Notstart

 **Verwenden Sie das Gerät nur als Notstarter, um die Fahrzeugbatterie zu entlasten. Verwenden Sie es nicht alleine anstatt der Batterie.**

- Vermeiden Sie die Bildung von Flammen oder Funken. Stellen Sie zur Vermeidung von Funken sicher, dass sich die Kontakte während des Ladevorgangs nicht von den Batteriepolen lösen können.
- Halten Sie sich von beweglichen Teilen wie Lüftern, Antriebsriemen und Riemenscheiben fern.
- Halten Sie sich von heißen Teilen wie Motor und Kühlsystem fern, um Verbrennungen zu vermeiden.
- Schließen Sie die Klemmen für das Notstartkabel nicht kurz, da diese immer unter Spannung stehen.
- Verhindern Sie den Kontakt der roten und schwarzen Zange. Kurzschlüsse an den Anschlüssen, die durch elektrisch leitende Gegenstände wie Werkzeuge, Juwelen usw. verursacht werden können, können ausreichend Wärme erzeugen, um schwere Verbrennungen, Lichtbögen oder glühende Metallspritzer zu verursachen.
- Vertauschen Sie nicht die Polarität des positiven "+" und negativen Anschlusses "-"

Reihenfolge der Operationen

 **Die Starterbatterie muss voll aufgeladen sein (4 LEDs leuchten).**

 **Befolgen Sie die Startprozedur sorgfältig. Andernfalls kann die Lebensdauer des Geräts beeinträchtigt werden.**

- 1 Vergewissern Sie sich, dass der Zündschlüssel des

950693-00 14/06/19

Fahrzeugs auf OFF steht: Alle Verbraucher sind ausgeschaltet.

- 2 Stecken Sie das Kabel mit der Zange (B) in die Buchse (1).
- 3 **Überprüfen Sie den Status der LEDs am Smart Booster-Kabel.**
 - ↳ **LED START + LED ERROR blinken = Starter betriebsbereit.**
 - ↳ **LED ERROR EIN = Die Starterbatterie ist zu schwach: Laden Sie den Starter auf.**
- 4 Die rote Klemme (+) an den Positivpol der Batterie, und die schwarze Klemme (-) an den Negativpol der Batterie verbinden.
Sollte die Batterie auf einem Kraftfahrzeug montiert sein, muss zuerst die Klemme an den Batteriepol angeschlossen werden, der nicht mit der Karosserie verbunden ist. Danach kann die zweite Klemme an einer von der Batterie und der Benzinleitung entfernten Stelle an die Karosserie angeschlossen werden.
- 5 **Überprüfen Sie den Status der LEDs am Smart Booster-Kabel.**
 - ↳ **START-LED leuchtet = Sie haben 30 Sekunden Zeit, um das Fahrzeug zu starten. Nach 30 Sekunden ohne Start kehren die beiden LEDs in den Zustand von Schritt 3 zurück. Trennen Sie das Kabel und schließen Sie es mit einer Zange wieder an (B)**
 - ↳ **ERROR-LED leuchtet = Siehe Abschnitt "Fehlerbehebung".**
- 6 Drehen Sie den Zündschlüssel maximal 3 Sekunden lang.

 **Wenn das Fahrzeug nicht gestartet ist, warten Sie mindestens 15 Sekunden, bevor Sie es erneut versuchen. Wenn das Fahrzeug auch beim zweiten Mal nicht gestartet ist, warten Sie mindestens 2 Minuten.**

- Nach dem Starten, den Motor laufen lassen und den Anlaser abklemmen:
- Die schwarze Klemme "-" und dann die rote Klemme "+" abklemmen.
- Trennen Sie die Kabel mit den Zangen vom Anlaser und bewahren Sie alles im Etui auf.

Verwendung als Stromversorgung

- 1 Stecken Sie das USB-Mehrfachkabel (C) in die USB-Buchse (2), oder stecken Sie das Ausgangskabel (F) mit dem passenden Adapter in die Buchse (5)
- 2 Drücken Sie die Taste (6) auf ON.
- 3 Stecken Sie das Kabel in das Gerät, das mit Strom versorgt werden soll.

LED-Lichtnutzung

- 1 Drücken Sie die Taste (6) einige Sekunden lang, um das Dauerlicht zu aktivieren.
- 3 Drücken Sie mehrmals kurz auf die Taste (6), um in Sequenz das Blinklicht; das SOS-Licht ein und zuletzt das LED-Licht auszuschalten.

Starthilfe aufladen

 **Um eine maximale Leistung zu erzielen, laden Sie das Gerät vor jedem Gebrauch, nach jedem Gebrauch und in jedem Fall regelmäßig alle 3 Monate auf.**

 **Warten Sie, dass die Batterie abgekühlt ist, bevor Sie das Gerät nach dem Gebrauch wieder aufladen.**

Verwenden Sie zum Aufladen des Geräts nur das mitgelieferte Netzteil.

- Laden über das Stromnetz.
Stecken Sie das Netzkabel (D) in die Buchse (3).
- Laden über ein Netzteil (nicht mitgeliefert) mit USB-Ausgang (z. B. Computer, Netzteil).
Stecken Sie das USB-Mehrfachkabel (C) in die MICRO-USB-Buchse (4)
- Laden vom Fahrzeug über die 12V Zigarettenanzünderbuchse.
Stecken Sie das Kabel (E) in die Buchse (3).

Ladestatus-LED

- Drücken Sie kurz die Taste (6): Die Ladezustands-LEDs leuchten: 1 LED ein bei schwacher Batterie; 4 LEDs ein wenn voll aufgeladen.

Fehlerbehebung

-  Das Gerät ist gegen Verpolung, Kurzschluss, Überladung oder Tiefentladung des Akkus und Überhitzung geschützt.
- **Sie drücken die Taste (6) und nichts passiert:**
 - ↳ Der Anlasser ist entladen: Fahren Sie mit dem Aufladen fort.
- **Die ERROR-LED des Smart-Kabels leuchtet.**
 - ↳ Die Starterbatteriespannung ist niedriger als 11,0 V: Aufladen.
- **Die ERROR-LED des Smart-Kabels blinkt + akustischer Alarm.**
 - ↳ Sie haben die Polarität zur Batterie vertauscht oder die Klemmen sind kurzgeschlossen: überprüfen Sie die Verbindung und nehmen Sie dann das Klemmenkabel ab und verbinden Sie es nochmal mit dem Anlasser.
 - ↳ Das Gerät ist überhitzt: Schalten Sie den Anlasser aus und warten Sie bis er abgekühlt ist.
- **Die ERROR-LED + START-LED EIN + akustischer Alarm.**
 - ↳ Sie haben den Anlasser an der Batterie angeschlossen gelassen: Trennen Sie die beiden Klemmen von der Batterie.
- **Der Akku wird heiß, wenn er einen Computer mit Strom versorgt.**
 - ↳ Ziehen Sie den Netzstecker für einige Minuten aus der Steckdose, um das Gerät abkühlen zu lassen.

Fast 10k [Fast 15k] Technische Daten

- Wiederaufladbare hermetische Lithium-Polymer-Batterie
- Batteriekapazität: 10.000mAh [15.000mAh]
- 12V Startspannung
- Anlaufstrom max. 1.300A [1.500A]
- Anlaufstrom (1V / C) 400A [500A]
- J-BME3s (maximale Joule-Batterieenergie bei 3s) 6000J [8000J]
- Hubraum anzulassender Benzinmotor bei 25 ° C 3500cc - diesel 2500cc [Benzinmotor bei 25°C 5000cc - diesel 3500cc]
- USB 5V Ausgang, 2,1A
- DC 19V Ausgang, 3,5A
- Eingang (jack) 14V, 1A Aufladung
- Eingang für MICRO USB 5V, 1A Aufladung
- Ladezeit 3St [5St].
- Automatisches Ladevorgangsende zum Schutz der Batterie
- Gewicht 250 g [500g]

Batterie entsorgung

Die verbrauchte Starterbatterie sollte recycelt werden. In einigen Ländern ist das Recycling obligatorisch: Wenden Sie sich an die örtlichen Behörden, um weitere Informationen zu erhalten.

Werfen Sie das Gerät nicht ins Feuer.

Herstellergarantie

Auf die Geräte wird eine Garantie von 12 Monaten ab dem Kaufdatum gewährleistet. Die Garantiefrist setzt am Datum des Kaufs durch den ersten Anwender ein. Das Kaufdatum geht aus den Rechnungsunterlagen hervor, auf denen sowohl das Kaufdatum als die Produktbeschreibung vermerkt sind. Der Hersteller verpflichtet sich, innerhalb dieses Zeitraums Fabrikationsmängel zu beheben. Die Mängel werden durch die kostenlose Reparatur des Produkts behoben.

Von der Garantie ausgeschlossen sind: Die normalen Verschleißteile. Auf den normalen Verschleiß, die Überschreitung der angegebenen Leistungen oder auf einen unsachgemäßen Gebrauch des Geräts zurückzuführende Störungen. Geringfügige Anomalien, die den Wert und die Leistungen des Produkts nicht beeinträchtigen. Umgeänderte Produkte oder durch den Gebrauch von Nichtoriginal-Ersatzteilen oder –Zubehör beschädigte Produkte.

Die Batterie wird aufgrund ihres normalen chemischen Zerfalls als Verschleißteil angesehen. Die Lebensdauer der Batterie hängt von ihrer ordnungsgemäßen Verwendung und Lagerung ab. Um die Lebensdauer zu optimieren, wird empfohlen, die Anweisungen in diesem Handbuch zu befolgen.

Die zurückgegebenen Geräte müssen, auch wenn die Rückgabe innerhalb des Garantiezeitraums erfolgt, PORTOFREI eingesandt werden und werden PORTOPFLICHTIG zurückerstattet.

Von dieser Festlegung ausgenommen sind die als Verbrauchsgüter unter die europäische Richtlinie 1999/44/EG fallende Geräte nur, wenn sie in den EU-Mitgliedsländern verkauft wurden.

Es bestehen keine weiteren Ansprüche als die Behebung der am Produkt festgestellten Mängel.



BRUGSVEJLEDNING

**Før apparatet anvendes, skal brugsvejledningen omhyggeligt læses igennem.**

Vejledningen indeholder anvisningerne til en korrekt brug af apparatet og sikkerhedsforskrifterne, der altid skal overholdes. Opbevar vejledningen sammen med apparatet til efterfølgende brug.

I tilfælde af problemer eller af tvivl, ret henvendelse og rådspørg faglærte personer.

Apparatet må kun anvendes til det formål, den er projekteret for, og grænserne, der er anført i vejledningen og på selve apparatet skal overholdes.

Fabrikanten kan ikke holdes ansvarlig i tilfælde af ukorrekt brug, eller af manglende overholdelse af brugsanvisningerne og af sikkerhedsforskrifterne.

Generelt, advarsler

Enheden må kun bruges af børn under 8 år og af personer med nedsatte mentale fysiske eller sensoriske evner eller manglende erfaring og viden, hvis de overvåges eller instrueres om sikker brug af udstyret og efter at have forstået mulige farerisici.

Børn bør ikke lege med apparatet. Børn bør ikke udføre rengøring og vedligeholdelse uden opsyn.

- Forsøg ikke at oplade batterier som ikke er beregnet til det.
- Frosne batterier må ikke oplades pga. eksplosionsfare.
- Apparatet må ikke bruges i tilstedeværelse af gas eller af brændbare stoffer.
- Apparatet må ikke oplades under solstrålerne eller i nærheden af varmekilder.
- Apparatet og de tilhørende kabler må ikke sættes ned i vandet eller på våde overflader.
- Sørg for at placere apparatet i en position, der sikrer en passende ventilation: Undgå at dække det med andre genstande eller anbringe det i lukkede beholdere eller på reoler.
- Apparatet må ikke bruges hvis kablerne er beskadiget, hvis det har været udsat for stød eller hvis det er beskadiget,
- Hvis batteriet i løbet af brug, opladning eller opbevaring udsender lugt, ophebes, deformeres eller lækker syre, må apparatet ikke bruges.
- Apparatet må ikke demonteres, men skal derimod bringes til et godkendt assistancecenter.
- Rengør apparatet med en tør klud. Undgå brug af opløsningsmidler, eller af andre aggressive rengøringsmidler.
- Opbevar apparatet ved omgivende temperatur (20 – 25 °), beskyttet mod solstråler og på afstand fra varmekilder.

Beskrivelse af starteren

Dette apparat er en bærbar multifunktionel starter udstyret med litium batteri.

Det er muligt at bruge den som nødstarter til motordrevne køretøjer med 12V elektrisk system. Den er i stand til at oplade/forsyne elektroniske anordninger på 5V, 19V.

Det er forsynet med en lysdiode med funktion til kontinuerligt blinkende lys, SOS.

Styringer, signaleringer og udstyr Fig. 1

- A) Multifunktionel starter
- B) Kabel med tænger til nødstart
- C) USB-multikabel

- D) Generator 100 - 240V
- E) Kabel til genopladning fra cigarettænderens stik 12V
- F) Kabel til forsyning af computer og adaptere
- 1) Terminaler til starttænger 12V
- 2) USB-udgangsport til strømforsyning på 5V, 2,1A
- 3) Indgangsport til genopladning 14V, 1A
- 4) Mini Usb indgangsport til genopladning på 5V, 1A
- 5) Udgangsport til forsyning af computer 19V, 3,5A
- 6) Tast til kontrol af opladningsniveau, USB-udgang, lysdiode
- 7) Lysdiode til signalering af opladningsniveau
- 8) Lysdiode

Nødstart

⚠ Bruger apparatet kun som nødstarter som ekstrahjælp for køretøjets batteri. Apparatet må ikke bruges selvstændigt. I stedet for batteriet.

- Det undgår dannelse af flammer eller af gnister. For at undgå gnister, sørg for at klemmerne ikke kobles fra batteriets poler i løbet af genopladning.
- Overhold en sikkerhedsafstand fra dele i bevægelse, såsom ventiler, transmissionsremme, remskiver.
- Overhold en sikkerhedsafstand fra varme dele, som motor og køleanlæg, for at undgå skoldninger.
- Nødstartkablets terminaler må ikke kortsluttes, fordi de altid er under spænding.
- Undgå at den røde og den sorte tang kommer i berøring. Utsigtet kortslutning af klemmerne, forårsaget af en elektrisk genstand med ledende evne, f.eks. et værktøj, en smykke e.l. kan medføre alvorlige forbrændinger, elektrisk bue eller danne skoldende metalsprøjt.
- Undgå at vende om på polariteten af de positive "+" og negative "-" poler

Indgrebenes sekvens

⚠ Starterens batteri skal være fuldstændigt opladet (de 4 lysdioder er tændt)

⚠ Følg omhyggeligt startproceduren, manglende overholdelse kan forringe apparatets levetid

- 1 ontrollér, at køretøjets tændingsnøgle er i OFF position: Alle servicer slukket
- 2 Sæt kablet med tængerne (B) ind i stikket (1)
- 3 **Kontrollér lysdiodernes stand i smart booster kablet.**
 - ↳ **START lysdioden + ERROR-lysdioden blinker = starter parat til brug.**
 - ↳ **ERROR-lysdiode TÆNDT = Starterens batteri er alt for afladet: Genoplad starteren.**
- 4 Forbind den røde klemme (+) til akkumulatorens positive pol, og den sorte klemme (-) til akkumulatorens negative. Hvis batteriet er monteret på en bil, skal klemmen først tilsluttes til batteripolen, som ikke er forbundet med karrosseriet. Tilslut derefter den anden klemme til karrosseriet og i et punkt, som er langt fra batteriet og benzinslangen.
- 5 **Kontrollér lysdiodernes stand i smart booster kablet.**
 - ↳ **lysdioden START er tændt = Du har 30 sekunder for at starte køretøjet. Efter 30 sekunder, hvis man ikke starter køretøjet, vender de to lysdioder tilbage til tilstanden i trin 3. Frakobl og tilkobl igen kablet med tængerne (B)**

- ↳ **Lysdioden ERROR er tændt = Der henvises til afsnittet "Fejlfinding".**

6 Drej tændingsnøglen i højst 3 sekunder.

⚠ Hvis køretøjet ikke er startet, vent mindst i 15 sekunder, før et nyt forsøg. Hvis køretøjet ikke er startet efter andet forsøg, vent mindst i 2 minutter.

- Efter start, efterlad motoren i drift og frakobl starteren.
- Frakobl, i denne rækkefølge, først den sorte tang "-" og derefter den røde tang "+".
- Kobl kablet med tængerne fra starteren og opbevar samlingen i det tilhørende hylster.

Brug som generator

- 1 Sæt USB-multikablet (C) ind i USB-stikket (2). Eller også sæt udgangskablet (F) med den egnede adapter ind i stikket (5)
- 2 Tryk på ON tasten (6).
- 3 Sæt kablet ind i anordningen, der skal forsynes.

Brug af lysdioden

- 1 Tryk på tasten (6) i nogle sekunder for at aktivere det vedvarende lys.
- 2 Tryk flere gange kortvarigt på tasten (6) for at aktivere: Det blinkende lys, SOS-lyset, slukke for lysdioden.

Genopladning af starteren

ⓘ For at opnå de bedste ydelser, skal apparatet genoplades før hver brug, efter brug og under alle omstændigheder regelmæssigt hver 3. måned.

ⓘ For apparatet genoplades efter brug, vent på, at batteriet er kølet af.

⚠ Til apparatets genopladning, brug udelukkende den medfølgende generator.

- Genopladning fra lysnettet.
Sæt generatorens (D) kabel i stikket (3).
- Genopladning vha. en generator (ekstraudstyr) forsynet med USB-udgang (f.eks. computer, generator).
Sæt USB-multikablet (C) ind i MIKROUSB-stikket (4)
- Genopladning fra et køretøj ved brug af cigarettænderens stik 12V
Sæt ikablet (E) ind i stikket (3)

Lysdiode til signalering af opladningsniveauet

- Tryk kortvarigt på tasten (6): Lysdioderne der indikerer opladningsstanden tænder; 4 tændte lysdioder indikerer at batteriet er fuldstændigt opladet.

Fejlfinding

ⓘ Apparatet er beskyttet mod polaritetsombytninger, kortslutninger, overopladning eller dyb batteriafledning, varmebeskyttelse.

- **Ved at trykke på tasten (6) sker der intet:**
 - ↳ Starteren er afladet: Den skal genoplades.
- **Lysdioden ERROR for smart kablet er tændt.**
 - ↳ Starterens batteri er på mindre end 11,0 V: Den skal genoplades.
- **Lysdioden ERROR for smart kablet blinker + lydalarm.**
 - ↳ Der er byttet om på batteriets polaritet, eller også er tængerne kortsluttet: Kontrollér forbindelsen og afbryd og derefter forbind igen kablet med tængerne til starteren.
 - ↳ Apparatet er overophedet: frakobl starteren, og vent

på, at det køler af.

■ **Lysdioden ERROR + lysdioden START er TÆNDT + lydalarm.**

↳ Du har efterladt starteren forbundet til batteriet: Frakobl batteriets klemmer.

■ **Batteriet opvarmes når den forsyner en computer.**

↳ Frakobl apparatet i nogle minutter for at lade det køle af.

Fast 10k [Fast 15k] Tekniske specifikationer

- Genopladeligt forsegle lithium-polymer batteri
- Batteriets kapacitet: 10.000mAh [15.000mAh]
- Startspænding 12 V
- Startstrøm maks. 1.300A [1.500A]
- Startstrøm (1V/C) 400A [500A]
- J-BME3s (Joule battery maximum energy on 3 s) 6000J [8000J]
- Slagvolumen start 25°C benzin 3500 cc - diesel 2500cc [benzin 5000 cc - diesel 3500cc]
- USB-udgang 5V, 2,1A
- DC-udgang 19V, 3,5A
- Indgang til genopladning (jack) 14V, 1A
- Indgang til genopladning af MIKROUSB 5V, 1A
- Genopladningstid 3 timer [5 timer]
- Slut af automatisk opladning til beskyttelse af batteriet
- Vægt 250g [500g]

Bortskaffelse af batteri

Starterens opslidte batteri skal genvindes. Genvinding er påbudt i visse lande: Ret henvendelse til de lokale myndigheder for yderligere informationer

⚠ Apparatet må ikke kastes i ilden

Fabriksgaranti

Udstyret er dækket af 12 måneders garanti med start fra købsdatoen. Garantiperioden begynder fra den dato, hvor udstyret købes af den første bruger, hvilket skal bevises ved fremvisning af kvittering, hvor købsdato og produktbeskrivelse er anført. Inden for denne periode accepterer fabrikanten at fjerne alle fabriksfejl. Disse fejl fjernes ved, at produktet repareres gratis.

Garantien udelukker følgende: - Dele, der udsættes for almindeligt slid. - Fejl som følge af naturligt slid, overbelastninger eller fejlagtig brug af udstyret, som ikke hører under de forventede arbejdspræstationer. - Mindre fejl, der ikke ændrer ved produktets værdi eller arbejdspræstation. - Produkter som er ødelagte eller beskadigede efter brug af uoriginalt tilbehør eller uoriginale reservedele.

Batteriet anses som en sliddel, pga. den normale kemiske forringelse. Batteriets levetid er afhængig af den korrekte brug og opbevaring. For at forlænge dets levetid, tilrådes det at følge anvisningerne i denne vejledning.

De tilbageleverede apparater skal sendes FRIT LEVERET, også selvom de er dækket af garanti, og de vil blive sendt tilbage PR. EFTERKRÆV.

Undtaget herfra, som det er fastsat, er de apparater, som i henhold til det europæiske direktiv 1999/44/CE er forbrugsgoder: Dog kun hvis de er solgt i et EU-land.

Der kan ikke gives andre rettigheder ud over fjernelse af fejl ved produktet.

**Handleiding.****Lees deze gebruiksaanwijzing zorgvuldig door voordat u dit apparaat gebruikt.**

De handleiding bevat de instructies voor het juiste gebruik van het apparaat en de veiligheidswaarschuwingen die u altijd in acht moet nemen.

Bewaar deze handleiding samen met het apparaat voor latere raadplegingen.

In het geval van problemen of twijfels, vraag de hulp van ervaren personeel.

Gebruik het apparaat alleen voor het doel waarvoor het is gemaakt met inachtneming van de beperkingen aangegeven in de handleiding en op het apparaat zelf.

De fabrikant kan niet aansprakelijk worden gesteld in geval van oneigenlijk gebruik of niet-naleving van de gebruiksaanwijzingen en de veiligheidswaarschuwingen.

Algemene gegevens en waarschuwingen

Het apparaat kan worden gebruikt door kinderen vanaf 8 jaar oud en mensen met beperkte mentale, lichamelijke of zintuiglijke capaciteiten of met gebrek aan ervaring en kennis, alleen indien onder toezicht of geïnstrueerd over het veilig gebruik van het apparaat en na op de hoogte te zijn gebracht van de mogelijke gevaren. Kinderen mogen niet met het apparaat spelen.

Kinderen mogen geen reiniging en onderhoud uitvoeren zonder toezicht.

- Geen batterijen proberen te laden die niet opnieuw gelaad kunnen worden of die verschillen van de voorziene batterijen.
- Geen bevroren batterijen laden, omdat deze zouden kunnen ontploffen.
- Gebruik het apparaat niet in de buurt van ontvlambare gassen of stoffen.
- Laad het apparaat niet op in de zon of in de buurt van warmtebronnen.
- Plaats het apparaat en de kabels niet in water of op natte oppervlakken.
- Plaats het apparaat op een goed geventileerde plek: bedek het niet en plaats het niet in een container of kast.
- Gebruik het apparaat niet met beschadigde kabels, als het gevallen of het beschadigd is.
- Gebruik het apparaat niet als de batterij tijdens het gebruik, het opladen of het opslaan een geur afgeeft, warmte produceert, vervormt of zuur afgeeft.
- Demonteer het apparaat niet, maar breng het naar een gekwalificeerd servicecentrum.
- Maak het apparaat schoon met een droge doek. Gebruik geen oplosmiddelen of andere agressieve reinigingsmiddelen.
- Bewaar het apparaat op kamertemperatuur (20 - 25 °), houd het uit de buurt van de zon en van warmtebronnen.

Beschrijving van de starter

Dit apparaat is een multifunctionele draagbare starter uitgerust met een lithiumbatterij.

Het kan worden gebruikt als een noodstarter voor motorvoertuigen met een 12 volt elektrisch systeem; kan 5V, 19V elektronische apparaten opladen / voeden.

Het is uitgerust met een LED-lamp met de licht-functie continu/knipperend, SOS.

Bedieningen, signalen en accessoires Fig.1

- A) Multifunctionele starter
- B) Kabel met klemmen voor noodstart
- C) Multi USB-kabel
- D) 100 - 240V netvoeding
- E) Laadkabel via 12V-sigarettenaansteker-aansluiting
- F) Kabel voor computervoeding en adapters
- 1) Klemmen voor 12V-startklauwen
- 2) USB-uitgang voor 5V, 2,1A-voeding
- 3) Ingang voor 14V, 1A oplading
- 4) Mini-USB-ingang voor 5V oplading, 1A
- 5) Uitgangspoor voor computervoeding 19V, 3,5A
- 6) Laadtoestand-controletoets, USB-uitgang, LED-lamp
- 7) LED- Laadtoestand-indicator
- 8) LED-lamp

Noodstart

⚠ Gebruik het apparaat alleen als noodstarter voor de voertuigbatterij. Gebruik het niet alleen, in plaats van de batterij.

- Vermijd de vorming van vlammen of vonken. Om vonken te voorkomen, moet u ervoor zorgen dat de klemmen tijdens het opladen niet van de polen los kunnen raken.
- Blijf uit de buurt van bewegende delen zoals ventilatoren, aandrijfriemen, katrollen.
- Blijf uit de buurt van hete onderdelen, zoals de motor en het koelsysteem, om brandwonden te voorkomen.
- Voorkom kortsluiting van de klemmen daar deze altijd onder spanning staan.
- Voorkomt dat de rode en zwarte klem met elkaar in contact raken. Ongewenste kortsluitingen van de aansluitklemmen veroorzaakt door een elektrisch geleidend voorwerp zoals een gereedschap, een juweel, enz., kunnen voldoende warmte genereren om ernstige brandwonden, een elektrische boog of spatten van gloeiend metaal te veroorzaken.
- Vervissel de polariteiten van de positieve "+" en negatieve "-" aansluitklemmen niet

Handelingsvolgorde

⚠ De starterbatterij moet volledig zijn opgeladen (4 led-lampen aan).

⚠ Volg de opstartprocedure zorgvuldig op; als u dit niet doet, kan dit leiden tot een kortere levensduur van het apparaat.

- 1 Zorg ervoor dat de contactsleutel van het voertuig op OFF staat: alle services uitgeschakeld.
- 2 Steek de kabel met de klemmen (B) in de aansluiting (1).
- 3 **Controleer de status van de led-lampjes op de smart booster-kabel.**
 - ↳ **START LED + ERROR LED knipperen = starter klaar voor gebruik.**
 - ↳ **LED ERROR AAN = De starterbatterij is te leeg: laad de starter op.**
- 4 Verbind de rode klem (+) met de positieve batterijpool en de zwarte klem (-) met de negatieve batterijpool. Als de accu op een voertuig is gemonteerd, sluit u eerst de klem aan op de accupool die niet met de carrosserie is verbonden. De tweede klem die met de carrosserie is verbonden, moet op een punt zitten dat ver genoeg is verwijderd van de accu en van de benzineleiding.

- 5 Controleer de status van de led-lampjes op de smart booster-kabel.**
- ↳ **START led aan = u heeft 30 seconden om het voertuig te starten. Na 30 seconden zonder enige start keren de twee lampjes terug naar de toestand van stap 3; maak de kabel eerst los en vervolgens weer vast met de klemmen (B)**
 - ↳ **ERROR LED aan = Raadpleeg het onderdeel "Problemen oplossen".**
- 6** Draai de contactsleutel voor maximaal 3 seconden.

⚠️ Als het voertuig nog niet is gestart, wacht dan minstens 15 seconden voordat u het opnieuw probeert. Als het voertuig bij een tweede poging nog niet is gestart, wacht dan minstens 2 minuten.

- Na het starten laat de motor draaien en koppel de starter los:
- Maak eerst de zwarte klem "-" en vervolgens de rode klem "+" los.
- Verwijder de kabel met de klemmen van de starter en bewaar alles in het koffertje.

Toepassing als voeding

- 1 Steek de Multi USB-kabel (C) in de USB-aansluiting (2), of steek de uitgangskabel (F) met de juiste adapter in de aansluiting (5)
- 2 Zet toets (6) op ON.
- 3 Steek de kabel in het apparaat dat moet worden gevoed.

LED-lamp gebruiken

- 1 Druk een paar seconden op knop (6) om het continue licht te activeren.
- 2 Druk meermaals kort op knop (6), om het knipperlicht; SOS-licht te activeren; zet vervolgens het led-licht uit.

Starter opladen

- ⓘ** Voor een maximale prestatie, laad het apparaat op voor en na het gebruik en in ieder geval om de 3 maanden.
- ⓘ** Alvorens het apparaat op te laden, wacht dat de batterij is afgekoeld.

⚠️ Om het apparaat op te laden, gebruik alleen de meegeleverde voeding.

- Opladen via het huisnetwerk.
Steek de voedingskabel (D) in de aansluiting (3).
- Opladen via een voeding (niet meegeleverd) voorzien van USB-uitgang (bijv. computer, oplader).
Steek de USB-meervoudige laadkabel (C) in de MICRO USB-aansluiting (4)
- Opladen via een voertuig door middel van de 12V sigarettenaansteker-aansluiting.
Steek de kabel (E) in de aansluiting (3).

Indicatielampjes voor laadstatus

- Druk kort op toets (6): de laadstatus-lampjes gaan branden: 1 led aan lege batterij, 4 lampjes aan batterij volledig opgeladen.

Problemen oplossen

- ⓘ** Het apparaat is beveiligd tegen verkeerde polariteit, kortsluitingen, overlading of diepontlading van de batterij, thermische beveiliging.
- Door op knop (6) te drukken gebeurt er niets:
 - ↳ De starter is ontladen: opladen.
- **De ERROR-led van de smart-kabel brandt.**

↳ De starterbatterij ligt onder de 11.0V: opladen.

- **De ERROR led van de slimme kabel knippert + geluid alarm.**
 - ↳ U hebt de polariteit naar de batterij verwisseld of de klemmen zijn in kortsluiting: controleer de verbinding en maak de kabel met de klemmen eerst los en dan opnieuw vast aan de starter.
 - ↳ Het apparaat is oververhit: ontkoppelt de starter en wacht dat deze is afgekoeld.
- **De ERROR led + START led AAN + geluidsalarm.**
 - ↳ U hebt de starter op de batterij aangesloten gelaten: ontkoppel de twee polen van de batterij.
- **De batterij wordt heet bij het voeden van een computer.**
 - ↳ Ontkoppel het apparaat voor een paar minuten om het af te laten koelen.

Fast 10k [Fast 15k] Technische specificaties

- Hermetisch afgesloten oplaadbare lithium polymerebatterij
- Batterijcapaciteit: 10.000mAh [5.000mAh]
- Startspanning: 12V
- Max. Startstroom 1.300A [1.500A]
- Startstroom (1V / C) 400A [500A]
- J-BME3s (Joule-batterij max. energie op 3s) 6000J [8000J]
- Startcapaciteit 25°C 3500cc benzine - 2500cc diesel [5000cc benzine - 3500cc diesel]
- USB 5V-uitgang / 2,1A
- DC 19V-uitgang / 3,5A
- Ingang voor opladen (jack) 14V, 1A
- Ingang voor opladen via MICRO-USB 5V, 1A
- Oplaadtijd 3 uur [5 uur]
- Automatisch einde van het laadproces ter bescherming van de batterij
- Gewicht 400g [500g]

Batterij verwijdering

De lege batterij zou moeten worden gerecycled. In sommige landen is recycling zelfs verplicht: voor meer informatie neem contact op met de plaatselijke autoriteiten.

⚠️ Gooi het apparaat niet in het vuur.

Garantie van de Fabrikant

De apparaten worden gedekt door een garantie van 12 maanden vanaf de aankoopdatum. De garantieperiode gaat in op de datum van aankoop door de eerste gebruiker, vermeld op het kasticket van de aankoop, waarop buiten de datum ook de beschrijving van het product vermeld staat. Binnen deze periode verplicht de Fabrikant zich tot het oplossen van fabricagefouten. De herstellingen nodig om de defecten te verhelpen worden gratis uitgevoerd.

Vallen niet onder de garantie: De onderdelen onderhevig aan normale slijtage. De defecten te wijten aan natuurlijke slijtage, overbelasting of verkeerd gebruik van het apparaat, die buiten de vermelde prestaties vallen. Kleine storingen die de waarde en de prestaties van het product niet wijzigen. Producten waarop eigenmachtige handelingen werden uitgevoerd of beschadigd werden door het gebruik van niet originele accessoires of vervangstukken.

De batterij wordt beschouwd als een slijtage onderdeel vanwege het normale chemische verval. De levensduur van de batterij is afhankelijk van het juiste gebruik en de juiste opslag. Om de levensduur te optimaliseren, wordt aanbevolen om de instructies in deze handleiding op te volgen

Terugbezorgde apparaten dienen, ook als ze in garantie zijn, FRANCO te worden verstuurd en worden ze NIET FRANCO weer terugbezorgd.

Uitzondering hierop vormen apparaten die gedefinieerd worden als verbruiksgoederen volgens de Europese richtlijn 1999/44/EG, maar enkel indien verkocht in de lidstaten van de EU.

Het enige recht toegekend door de garantie is de eliminatie van het op het product vastgestelde defect.

SV



Instruktionsbok.



Läs noga instruktionsboken innan denna apparat ska användas.

Manualen innehåller instruktioner för korrekt användning av apparaten och säkerhetsanvisningar som alltid ska respekteras.

Förvara manualen tillsammans med apparaten för att konsultera den för framtida bruk.

Vid problem eller tvekan, fråga personalen som är kunnig om dess användning.

Använd endast apparaten för det syfte som den konstruerats för och respektera de gränser som anges i manualen och på själva apparaten.

Tillverkaren kan inte anses ansvarig för en felaktig användning eller försummelse att iakttä instruktioner för användning och säkerhetsanvisningar.

Allmänt och varningar

Apparaten får inte användas av barn under 8 år, av personer med minskad mental, fysisk och sensorisk förmåga eller som har brist på erfarenhet och kunskap såvida de inte övervakas eller instrueras om säker användning av apparaten och efter att ha förstått eventuella och möjliga faror. Barn ska inte leka med apparaten.

Barn ska inte utföra rengöring och underhåll utan övervakning.

- Försök inte att ladda icke omladdningsbara batterier eller batterier som skiljer sig från de förutsedda.
- Ladda inte frysta batterier eftersom det kan explodera.
- Använd inte apparaten i närvaro av gas eller antändliga ämnen.
- Ladda inte apparaten i solen eller i närheten av värmekällor.
- Sätt inte apparaten och dess kablar i vatten eller på våta ytor.
- Placera apparaten så att den är väl ventilerad: täck inte över med andra föremål, och stäng inte in den i behållare eller på hyllor.
- Använd inte apparaten med skadade kablar, om den fått stötar, fallit eller om den är skadad.
- Använd inte apparaten om batteriet under användning, laddning eller förvaring sprider lukt, är varm eller deformeras eller vid läckage av syra.
- Demontera inte apparaten utan ta den till ett kvalificerat servicecenter.
- Rengör apparaten med en torr trasa. Använd inte lösningar eller andra aggressiva rengöringsämnen.
- Förvara apparaten vid rumstemperatur (20 – 25 °), i skydd från sol och på avstånd från värmekällor.

Beskrivning av startanordning

Denna apparat är en bärbar startanordning med flerfunktion som har ett litiumbatteri.

Den kan användas som nödstartanordning för motorfordon och elsystem på 12 volt; den kan ladda om/mata elanordningar på 5V, 19V.

Den har en kontrollampa som fungerar med kontinuerligt, intermittert ljus och SOS.

Kommandon, signaler och tillbehör Fig.1

- A) Startanordning med flerfunktion
 - B) Kabel med klämmor för nödstart
 - C) Multipel USB-kabel
 - D) Nätaggregat 100 - 240V
 - E) Kabel för laddning från cigarettändarruttag 12V
 - F) Kabel för strömtillförsel dator och adaptorer
- 1) Terminaler för startklämmor 12V
 - 2) USB-utgångsport för strömtillförsel 5V, 2,1A
 - 3) Ingångsport för laddning 14V, 1A
 - 4) Mini-USB-ingångsport för laddning 5V, 1A
 - 5) Utgångsport för strömtillförsel dator 19V, 3,5A
 - 6) Knapp för kontroll av laddningstillstånd, USB-utgång, kontrollampa
 - 7) Signallampa för laddningstillstånd
 - 8) Kontrollampa

Nödstart

! Använd endast apparaten som nödstartare som hjälp till fordonets batteri. Använd inte i stället för batteriet.

- Undvik att lågor eller gnistor bildas. För att undvika gnistor, se till att klämmorna inte lossar från batteripolerna under laddning.
- Stå på avstånd från maskinorgan i rörelse såsom fläktar, transmissionskedjor och drivskivor.
- Stå på avstånd från varma delar, såsom motor och kylsystem för att undvika brännskador.
- Kortslut inte terminalerna för nödstartskabeln därför att de är alltid i spänning.
- Undvik att den röda och svarta klämman kommer i kontakt. Oavsiktliga kortslutningar av klämmorna som orsakas av ett föremål som är elektriskt ledande till exempel ett verktyg, en juvel, etc. kan generera tillräcklig värme för att orsaka allvarliga brännskador, ljusbåge eller orsaka stänk av glödande metall.
- Invertera inte terminalernas positiva "+" och negativa "-" poler

Åtgärdernas sekvens

! Startarens batteri ska vara helt laddat (4 tända lampor).

! Följ noga startproceduren, ouppmärksamhet kan äventyra apparatens livslängd.

- 1 Försäkra att startnyckeln till fordonet står på OFF: alla funktioner avstängda.
- 2 Sätt i kabeln med klämmorna (B) i uttaget (1).
- 3 **Kontroll av kontrollampornas status i smart booster-kabeln.**
 - ↳ Led START + Led FEL blinkar = startare klar för användning.
 - ↳ Led FEL TÄND = Startarens batteri är för urladdat: ladda om startaren.
- 4 Anslut den röda klämman (+) till pluspolen på batteriet och den svarta klämman (-) till minuspolen. Om batteriet sitter på ett motorfordon, anslut först klämman vid batteripolen som inte är ansluten till

karosseriet och därefter den andra klämman till krosseriet, långt ifrån batteriet och bensinledningen.

- ↳ **5 Kontrollera kontrollampornas status i smart booster-kabeln.**
- ↳ **led START tänd = du har 30 sekunder för att starta fordonet. Då 30 sekunder gått utan start går de två kontrollamporna tillbaka i förhållandet steg 3. Koppla ur och koppla sedan i kabeln med klämmorna (B) igen**
- ↳ **Led FEL tänd = Läs avsnittet "Felsökning".**

6 Vrid startnyckeln i max 3 sekunder.

 **Om fordonet inte startat, vänta minst 15 sekunder innan du försöker igen. Vänta åtminstone två minuter till, om fordonet inte startar den här gången heller.**

- Låt motorn gå, då den startat, och koppla från startaren:
- Koppla i följd ur den svarta klämman "-" och sedan den röda klämman "+".
- Koppla ur kabeln med startklämmorna och lägg tillbaka allt i dess fodral.

Användning som nätaggregat

- 1 Sätt i den multipla USB-kabeln (C) i USB-uttaget (2) eller sätt i utkabeln (F) med lämplig adapter i uttaget (5)
- 2 Tryck knappen (6) på ON.
- 3 Sätt i kabeln i enheten som ska strömföras.

Användning av kontrollampa

- 1 Tryck någon sekund på knappen (6) för att aktivera kontinuerligt ljus.
- 2 Tryck flera gånger kort på knappen (6) för att få ett blinkande ljus; SOS-ljus; släck kontrollampen.

Laddning av startaren

 **För att få maximal prestanda ska apparaten laddas om före och efter varje användning och emellertid regelbundet var tredje månad.**

 **Innan apparaten laddas om efter användning, vänta tills batteriet svalnat.**

 **För att ladda om apparaten använd endast det medföljande nätaggregatet.**

- Ladda om från hemnätet.
Sätt i matarkabeln (D) i uttaget (3).
- Ladda via en matarenhet (medföljer ej) som har USB-utgång (t.ex.: dator, nätaggregat).
Sätt i den multipla USB-kabeln (C) i MIKRO USB-uttaget (4)
- Ladda från ett fordon med cigarettändaruttaget 12V.
Sätt i den kabeln (E) i uttaget (3).

Signallampa för laddningstillstånd

- Tryck kort på knappen (6); kontrollamporna för laddningstillståndet tänds: 1 kontrollampa tänd för urladdat batteri; 4 kontrollampor för helt laddat batteri.

Felsökning

 **Apparaten är skyddad mot inverterade poler, kortslutning, överladdning eller djup urladdning av batteriet, samt termiskt skydd.**

■ **Det händer inget när knappen (6) trycks in:**

- ↳ Startaren är urladdad, ladda om den.

■ **Kontrollampen för FEL på smart-kabeln är tänd.**

- ↳ Startarens batteri är mindre än 11,0V: ladda om.

■ **Kontrollampen för FEL på smart-kabeln blinkar +**

Ijudlarm.

- ↳ Du har inverterat polerna på batteriet eller klämmorna är i kortslutning: kontrollera anslutningen och koppla sedan från och i kabeln med klämmorna till startaren igen.
- ↳ Apparaten är i övertemperatur: koppla ur startaren och vänta tills den svalnat.

■ **Kontrollampen för FEL + kontrollampen för START tända + ljudlarm.**

- ↳ Du har lämnat startaren ansluten till batteriet: koppla ur de två klämmorna från batteriet.

■ **Batteriet blir varmt när det matar en dator.**

- ↳ Koppla ur apparaten några minuter så att den svalnar.

Fast 10k [Fast 15k] Tekniska specifikationer

- Laddningsbart förslutet litium-polymerbatteri
- Batteriets kapacitet: 10.000mAh [15.000mAh]
- Startspänning 12V
- Startström Max 1.300A [1.500A]
- Startström (1V/C) 400A [500A]
- J-BME3s (Joule-batteriets maximala energi på 3s) 6000J [8000J]
- Start slagvolym 25°C bensin 3500cc - diesel 2500cc [bensin 5000cc - diesel 3500cc]
- USB-utgång 5V, 2,1A
- DC-utgång 19V, 3,5A
- Ingång (jack) 14V, 1A
- Ingång för laddning MIKRO USB 5V, 1A
- Laddningstid 3h [5h]
- Slut automatisk laddning för skydd av batteri
- Vikt 400g [500g]

Kassering av batteri

Det slutanvända batteriet till startaren bör återvinnas. I vissa stater är återvinning obligatorisk: kontakta lokala utsedda organ för mer information.

 **Kasta inte apparaten i eld.**

Tillverkarens garanti

Utrustningen täcks av en 12 månaders garanti som gäller från inköpsdatumet. Garantiperioden gäller från inköpsdatumet för den förste ägaren, som ska bestyrkas av en inköphandling där köpedatum och produktbeskrivning anges. Inom denna period förbinder sig tillverkaren att eliminera fabriktionsfel. Fel elimineras genom gratis reparation av produkten.

Garantin täcker inte följande: Slitagedelar. Fel som beror på ett naturligt slitage, överbelastning eller om utrustningen används på ett olämpligt sätt eller på ett sätt som den inte är avsedd för. Mindre fel som inte påverkar produktens värden eller prestanda. Produkter som har modifierats eller skadats på grund av att tillbehör eller reservdelar har använts som inte är original.

Transporten av dessa system skall, även om garantin gäller, betalas av avsändaren och kommer att returneras mot att transporten betalas av mottagaren.

Undantag från detta görs för system som klassas som konsumentvaror enligt EU-direktiv 1999/44/EG, endast för varor sålda inom EU:s medlemsstater.

Batteriet anses vara en förbrukningsvara med tanke på dess normala kemiska nedbrytning. Batteriets livslängd beror på dess korrekta användning och förvaring. För att optimera dess varaktighet, rekommenderas att följa instruktionerna i

denna manual.

Inga andra rättigheter föreligger än att eliminera defekter på produkten. Transporten av dessa system skall, även om garantin gäller, betalas av avsändaren och kommer att returneras mot att transporten betalas av mottagaren.

Undantag från detta görs för system som klassas som konsumentvaror enligt EU-direktiv 1999/44/EG, endast för varor sålda inom EU:s medlemsstater.

NO



Håndbok med bruksanvisning.



Før dette apparatet tas i bruk, les bruksanvisningen nøye.

Håndboken inneholder anvisninger for en korrekt bruk av apparatet og sikkerhetsadvarslene som alltid må overholdes. Oppbevare håndboken sammen med apparatet for all fremtidig bruk og behov.

I tilfelle problemer eller usikkerhet be om hjelp fra kyndig personell som kjenner til bruken av apparatet.

Bruk apparatet bare til det formålet det er lagd for og overhold de begrensningene som angis i håndboken og på selve apparatet.

Produsenten kan ikke holdes ansvarlig i tilfelle uriktig bruk eller dersom bruksanvisningene og sikkerhetsadvarslene ikke overholdes.

Oversikt og advarsler

Dette apparatet kan brukes av barn over 8 år samt personer med begrensede mentale, fysiske og sensoriske evner, eller som mangler erfaring og kunnskap, når de er under oppsikt eller har fått opplæring i bruk av apparatet og dermed forstår de medfølgende farene. Barn må ikke leke med apparatet.

Rengjøring og vedlikehold må ikke utføres av barn med mindre de er under oppsikt.

- Forsøk aldri å lade batterier som ikke kan lades eller andre typer enn de som er indikerte.
- Lad aldri frosne batterier som kan eksplodere.
- Ikke bruk apparatet der det finnes brennbare gasser eller stoffer tilstede.
- Ikke lade apparatet i solen eller nær varmekilder.
- Ikke plassere apparatet eller dets ledninger i vann eller på våte overflater.
- Plassere apparatet slik at det sirkulerer bra med luft rundt det: Det må ikke dekket til med andre gjenstander eller lukkes i beholdere eller settes på hyller.
- Ikke bruk apparatet med ødelagte ledninger, dersom det har mottatt støt, dersom det er falt ned eller om det er skadet.
- Ikke bruk apparatet dersom det, under bruk, opplading eller oppbevaring kommer vond lukt fra batteriet, eller det varmes opp, deformeres eller lekker syre.
- Ikke demontere apparatet, men ta det med til et kvalifisert assistansesenter.
- Rengjør apparatet med en tørr klut. Ikke bruk løsemidler eller andre sterke rengjøringsmidler.
- Oppbevare apparatet ved romtemperatur (20 – 25°), beskytt det mot sollys og hold det langt vekk fra varmekilder.

Beskrivelse av starteren

Dette apparatet er en bærbar flerfunksjons starter utstyrt med et litiumbatteri.

Det kan brukes som nødstarter for motorkjøretøy med

elektrisk 12 volts anlegg; Det kan lade opp/strømføre elektroniske anordninger ved 5V, 19V.

Det er utstyrt med en diodelys med funksjon for vedvarende eller blinkende belysning, samt SOS.

Styringer, signaleringer og ekstrautstyr Fig. 1

- A) Flerfunksjons starter
 - B) Cabel med klemmer for nødstart
 - C) SB multikabel
 - D) Transformator 100 - 240V
 - E) Ledning for opplading fra sigarettenneren 12V
 - F) Strømledning for computere og adaptere
- 1) Endestykker for festetenger 12V
 - 2) USB utgangsport for strømtilførsel 5V, 2,1A
 - 3) Inngang for lading 14V, 1A
 - 4) Mini USB inngangsport for lading 5V, 1A
 - 5) Utgang for strømtilførsel for computere 19V, 3,5A
 - 6) Tast for kontroll av ladestatus, uttak USB, diodelys
 - 7) Lysdiode for varsling av ladestatus
 - 8) Diodelys

Nødstart



Bruk apparatet bare som nødstarter som en hjelp til kjøretøyets batteri. Ikke bruk det alene, istedenfor batteriet.

- Unngå at det dannes flammer eller gnister. For å unngå gnister, se til at klemmene ikke kan løsne av fra batteripolene under lading.
- Hold deg langt unna organer i bevegelse så som vifter, drivremmer, trinser.
- Hold deg langt unna varme deler, så som motor og avkjølingssystem, for å unngå brannskader.
- Ikke kortslutt klemmene til nødstartkabelen da de alltid strømføres.
- Unngå at den røde og den svarte klemmen kommer i kontakt med hverandre. Utilsiktede kortslutninger av klemmene forårsaker et elektrisk ledende gjenstander, som for eksempel et redskap, et smykke, et cetera kan forårsake tilstrekkelig varme til å forårsake alvorlige forbrenninger, elektrisk bue eller forårsake spruter med glohett metall.
- Ikke bytt om polene på klemmene positiv "+" og negativ "-"

Rekkefølge av inngrepene



Starterens batteri må være fulladet (4 lysdioder tent).



Følg fremgangsmåten for start nøye. Å ikke overholde den kan medføre at apparatets levetid forkortes.

- 1 Pass på at kjøretøyets tenningsnøkkel står i stillingen OFF: alle tjenester avslått.
- 2 Sett inn kabelen med klemmene (B) i stikkkontakten (1).
- 3 **Kontroller tilstanden til lysdiodelene i smart booster cable.**
 - ↳ **Lysdiode START + Lysdiode ERROR blinker = starteren er klar til bruk.**
 - ↳ **Lysdiode ERROR tent = Starterens batteri er altfor utladet: Lade starteren.**
- 4 Koble rød ladeklemme til positiv (+) batteriterminal, og svart ladeklemme til negativ (-) batteriterminal. Dersom batteriet sitter i et motorkjøretøy, skal du først sette klemmen på den batteripolen som ikke er tilkoblet karosseriet, og deretter koble den andre klemmen til karosseriet i en viss avstand fra batteriet og bensinledninger.

- 5 **Kontrollere tilstanden til lysdiodene i smart booster cable.**
- ↳ **Lysdiode START tent = Du har 30 sekunder på deg til å starte kjøretøyet. Etter at det har gått 30 sekunder uten oppstart vil de to lysdiodene gå tilbake til forholdet i skritt 3; Koble fra og koble til igjen kablet med klemmer (B)**
 - ↳ **Koble fra lysdiodene med klemmer (B)**
 - ↳ **Lysdioden ERROR tent = Se avsnittet "Feilsøking".**
- 6 Drei tenningsnøkkelen i 3 maksimalt sekunder.

⚠ Dersom kjøretøyet ikke starter, vent i minst 15 sekunder før du prøver på nytt. Dersom kjøretøyet ikke starte den andre gangen, vent i minst 2 minutter.

- Etter igangsettingen, la motoren gå og koble fra starteren.
- Rekkefølgen er: Koble fra først den svarte klemmen "-" og deretter den røde klemmen "+".
- Koble fra ledningen med klemmer fra starteren og legg det hele tilbake i etuiet.

Bruk som transformator

- 1 Sett inn USB multikabelen (C) i USB-kontakten (2), eller sett inn utgangskabelen (F) med egnet adapter i stikkkontakten (5)
- 2 Trykk på tasten (6) på ON.
- 3 Sett inn ledningen i utstyret som skal lades.

Bruk av diodelys

- 1 Trykk på tasten (6) i noen sekunder for å sette i gang det vedvarende lyset.
- 2 Trykk kort på tasten (6) for å få: blinkende lys; SOS-lys; slå av diode-lyset.

Lading av starteren

ⓘ For å oppnå maksimale ytelser må apparatet lades opp før hver bruk, etter bruk og i alle tilfeller regelmessig hver 3. måned.

ⓘ Før apparatet lades på nytt etter bruk, vent til batteriet avkjøles.

⚠ For å lade apparatet bruk utelukkende transformatoren som følger med.

- Lading via huset nett.
 - Sett inn transformatorens ledning (D) i stikkkontakten (3)
- Lade ved hjelp av en transformator (leveres ikke) utstyrt med en USB-utgang (f. eks. computer, transformator).
 - Sett inn USB multikabelen (C) i mikro-USB-uttaket (4).
- Lading fra et kjøretøy ved hjelp av sigarettenner 12V.
 - Sett inn kablet (E) i uttaket (3).

Lysdiode for varsling av ladestatus

- Trykk kort på tasten (6): lysdiodene for ladestatus tennes: 1 lysdiode tent utladet batteri; 4 lysdioder tent led batteri fullstendig ladet.

Feilsøking

ⓘ Apparatet er beskyttet mot omveksling av polene, kortslutning, overlading eller tømming av batteriet, overlastervern.

- **Ved trykk på tasten (6) skjer det ingenting:**
 - ↳ **Starteren er utladet: Sørg for å lade den.**
- **Lysdioden ERROR til smart cable er tent.**
 - ↳ **Starterens batteri er på mindre enn 11,0 V. Sørg for å lade den.**

- **Lysdioden ERROR til smart cable blinker + lydalarm.**
 - ↳ Batteriets poler er vekslet om eller klemmene står i kortslutning: Kontrollere koblingen og koble deretter ledningen med klemmene til og fra starteren.
 - ↳ Apparatet overopphetes: Koble fra starteren og vent til den kjøles ned.
- **Lysdioden ERROR + lysdioden START tente + lydalarm.**
 - ↳ Du har latt starteren være tilkoblet batteriet: koble fra batteriets til klemmer.
- **Batteriet blir varmt når det strømfører en computer.**
 - ↳ Koble apparatet fra i noen minutter for å la det kjøles ned.

Fast 10k [Fast 15k] Tekniske spesifikasjoner

- Oppladbart hermetisk litium-polymer-batteri
- Batteriets kapasitet: 10.000mAh [15.000mAh]
- Oppstartsspenning 12V
- Oppstartsstrøm Maks 1.300A [1.500A]
- Oppstartsstrøm (1 V/C) 400A [500A]
- J-BME3s (Joule battery maximum energy on 3 s) 6000J [8000J]
- Start slagvolum 25°C bensin 3500 cc - diesel 2500cc [bensin 5000cc - diesel 3500cc]
- USB utgangsport 5V, 2,1A
- DC utgangsport 19V, 3,5A
- Inngang for lading (jack) 14V, 1A
- Inngang for lading mikro-USB 5V, 1A
- Ladetid 3t [5t]
- Automatisk avslutning av ladingen for beskyttelse av batteriet
- Vekt 400g [500g]

Avhending av batteriet

Starteren uttrukket batteri bør gjenvinnes. I noen land er gjenvinning påbudt: kontakt de lokale etatene for ytterligere opplysninger.

⚠ Ikke kast apparatet på ild!

Produsentens garanti

Utstyret er dekket av en 12 måneders garanti som starter fra kjøpsdatoen. Garantiperioden starter fra datoen hvor utstyret er kjøpt av den første brukeren, bevisst ved fremvising av kjøpskvittering som viser kjøpsdatoen og produktbeskrivelsen. Innen denne perioden sier produsenten seg enig i å rette opp enhver produksjonsdefekt. Disse defektene elimineres ved å reparere produktet uten kostnad. Garantien ekskluderer følgende: - Deler som er utsatt for normal slitasje. - Feil som oppstår ved normal slitasje, overbelastning eller upassende bruk av utstyret utenfor erklærte ytelses-spesifikasjoner. - Mindre feil som ikke endrer verdien eller ytelsen på produktet. - Produkter som er tuklet med eller skadet av bruk av ikke-originalt tilbehør eller reservedeler.

Batteriet anses for å være en del som utsettes for slitasje grunnet dets normale kjemiske forfall. Batteriets levetid er avhengig av korrekt bruk og oppbevaring. For å forlenge varigheten av det, anbefales det å følge anvisningene som gis i denne håndboken.

Transport av disse systemene skal, selv om garantien gjelder, betales av avsenderen og kommer til å returneres mot at transporten betales av mottakeren.

Unntak fra dette gjøres for system som klasser som forbrukervarer etter EU-direktiv 1999/44/EG, kun for varer solgt innen EUs medlemsland.

Garantien gjelder ikke for andre rettigheter enn eliminering av defekter identifisert i produktet.

- B) Kaapeli leuoilla käynnistystä varten hätätilassa
- C) USB-monijohdinkaapeli
- D) Virtalähde 100 - 240V
- E) Johto latausta varten tupakansytyttimestä 12V
- F) Johto tietokoneen ja sovittimen virransyöttöä varten



FI

Käyttöohjekirja



Lue käyttöohjekirja huolellisesti ennen tämän laitteen käyttöä.

Ohjekirja sisältää ohjeet laitteen oikeaan käyttöön ja turvallisuutta koskevat varoitukset, joita sinun on aina noudatettava.

Säilytä ohjekirja yhdessä laitteen kanssa tulevaa tarvetta varten.

Jos ongelmia tai epäilyksiä esiintyy, pyydä apua ammattitaitoiselta henkilöstöltä.

Käytä laitetta yksinomaan sille valmistettuun käyttöön noudattamalla ohjekirjassa ja itse laitteessa osoitettuja rajoja.

Valmistajaa ei voi pitää vastuussa jos sitä käytetään väärin tai jos käyttöohjeita ja turvallisuutta koskevia varoituksia ei noudateta.

Yleiset ohjeet ja varoitukset

Alle 8-vuotiaat lapset ja henkisesti, fyysisesti tai aistillisesti rajoittuneet henkilöt tai kokemattomat henkilöt saavat käyttää laitetta vain valvonnan alaisina tai saatuaan asianmukaisen perehdytyksen laitteen turvalliseen käyttöön ja mahdollisiin vaaroihin. Lapset eivät saa leikkiä laitteella.

Lapset eivät saa puhdistaa tai huoltaa laitetta ilman valvontaa.

- Älä yritä ladata ei-ladattavia tai vääranntyyppisiä akkuja.
- Älä lataa jäätyneitä akkuja, ne saattavat räjähtää.
- Älä käytä laitetta kaasujen tai tulenarkojen nesteiden läheisyydessä.
- Älä lataa laitetta auringonvalossa tai lämmönlähteiden lähellä.
- Älä laita laitetta ja siihen kuuluvia johtoja veteen tai märille pinnoille.
- Aseta laite siten, että riittävä tuuletus taataan: älä laita sen päälle muita esineitä; älä laita sitä laatikkojen sisälle tai hyllyille.
- Älä käytä laitetta jos johdot ovat vahingoittuneet, jos siihen on kohdistunut iskuja ja jos se on pudonnut tai vahingoittunut.
- Älä käytä laitetta jos käytön, latauksen tai varastoinnin aikana akusta tulee hajua, se kuumenee tai siinä esiintyy muodonmuutoksia tai happoa vuotaa.
- Älä pura laitetta vaan vie se asiantuntevaan huoltokeskukseen.
- Puhdista laite kuivalla liinalla. Älä koskaan käytä liuottimia tai muita aggressiivisia pesunesteitä.
- Säilytä laitetta huoneenlämpötilassa (20 – 25 °), ja pidä sitä suojassa auringolta ja loitolla lämmönlähteistä.

Apukäynnistimen kuvaus

Tämä laite on monitoiminen kannettava apukäynnistin, joka on varustettu litiumakulla.

Sitä voidaan käyttää apukäynnistimen hätätilassa moottoriajoneuvoille joissa 12 voltin sähkölaitteisto; se voi ladata / syöttää virtaa 5V, 19V :n sähkölaitteisiin.

Se on varustettu led-valolla joka toimii jatkuvana, vilkkuvana ja SOS-valona.

Ohjaukset, merkinnot ja lisävarusteet kuva 1

- A) Monitoiminen apukäynnistin

- 1) Liittimet käynnistysleuoille 12V
- 2) USB-lähtöportti 5V, 2,1A virransyötölle
- 3) Tuloportti 14V, 1A:n lataukselle
- 4) Mini USB-tuloportti 5V:n lataukselle, 1A
- 5) Lähtöportti 19V 3,5A:n virransyötölle
- 6) Lataustilan tarkastuspainike, USB-lähtö, led-valo
- 7) Lataustilasta ilmoittava led-valo
- 8) Led-valo

Apukäynnistys hätätilassa



Käytä laitetta vain apukäynnistimen hätätilassa ajoneuvon akun tukena. Älä käytä sitä akun paikalla.

- Vältä liekkien tai kipinöiden muodostumista. Kipinöiden muodostumisen estämiseksi varmista, että liittimet eivät pääse irtoamaan akun navoista latauksen aikana.
- Pysytele kaukana liikkuvista osista, kuten tuulettimet, voimansiirtohihnat, hinnapyörät.
- Pysytele loitolla kuumista osista, kuten moottori ja jäähdytysjärjestelmä palovammojen syntymisen estämiseksi.
- Älä aiheuta oikosulkuja apukäynnistyksessä käytetyn kaapelin liittimissä, sillä niissä on aina jännite.
- Vältä punaisen ja mustan leuan joutumista kosketukseen keskenään. Liittimissä syntyvät tahattomat oikosulut, jotka johtuvat sähköjohtimesta kuten esimerkiksi työkalu, koru jne. voivat aiheuttaa sellaisen kuumuuden, joka saa aikaan vakavia palovammoja, sähkökaaren tai hehkuja metalliroiskeita.
- Älä käännä positiivisten "+" ja negatiivisten liittimien "-" napaisuutta päinvastoin

Toimenpiteiden sarja



Apukäynnistimen akun tulee olla ladattu täyteen (4 led-valoa palaa).



Noudata huolella käynnistysmenettelyä, sillä ohjeiden noudattamatta jättäminen voi vaarantaa laitteen käyttöikä.

- 1 Varmista, että ajoneuvon virta-avain on OFF-asennossa: kaikki käytöt sammutettuja.
- 2 Aseta kaapeli ja leuat (B) liittimeen (1).
- 3 **Tarkista led-valojen tila smart booster -kaapelissa.**
 - ↳ Led START + Led ERROR vilkkuvat = käyttövalmis käynnistyslaite.
 - ↳ Led ERROR PALAA = Apukäynnistimen akku on liian tyhjä: lataa apukäynnistin.
- 4 Kytke punainen liitin (+) akun plus-napaan ja musta liitin (-) akun miinus-napaan. Mikäli akku on asennettu autoon, liitä ensiksi leuka akun napaan, jota ei ole liitetty koriin, ja sitten liitä toinen leuka korin sellaiseen pisteeseen, joka sijaitsee kaukana akusta ja polttoaineletkusta.
- 5 **Tarkista led-valojen tila smart booster -kaapelissa.**
 - ↳ led START palaa = sinulla on 30 sekuntia aikaa ajoneuvon käynnistämiseksi. Kun 30 sekuntia on kulunut eikä käynnistystä ole tapahtunut, kaksi led-valoa palautuvat kohdan 3 tilaan; kytke kaapeli ja leuat irti apukäynnistimestä ja laita ne sitten takaisin. (B)

- ↳ **Led ERROR** palaa = Tutustu kappaleeseen "Vianmääritys".

6 Käännä virta-avainta korkeintaan 3 sekuntia.

! Jos ajoneuvo ei käynnisty, odota vähintään 15 minuuttia ennen kuin yrität uudelleen. Jos ajoneuvo ei käynnisty edes toisella yrityksellä, odota vähintään 2 minuuttia.

- > Käynnistyksen jälkeen anna moottorin käydä ja kytke apukäynnistin irti:
- > Kytke irti järjestyksessä musta leuka "-" ja sitten punainen leuka "+".
- > Kytke kaapeli leukoja kanssa irti apukäynnistimestä ja laita ne kotoloon.

Käyttö virtalähteenä

- 1 Aseta USB-monijohdinkaapeli (C) USB-liittimeen (2). Tai laita lähtökaapeli (F) asianmukaisella sovitimmella liittimeen (5)
- 2 Paina näppäin (6) ON-asentoon.
- 4 Laita johto laitteeseen, johon halutaan syöttää virtaa.

Led-valon käyttö

- 1 Paina näppäintä (6) muutaman sekunnin ajan jatkuvan valon kytkemiseksi päälle.
- 3 Paina useaan kertaan lyhyesti näppäintä (6) saadaksesi: vilkkuvan valon, SOS-valon tai led-valon sammuttamiseksi.

Apukäynnistimen lataus

i Parasta suorituskykyä varten, lataa laite ennen jokaista käyttöä, käytön jälkeen ja joka tapauksessa säännöllisesti 3 kuukauden välein.

i Ennen laitteen lataamista käytön jälkeen, odota että akku on jäähtynyt.

! Laitteen lataamiseksi, käytä yksinomaan varusteena annettua virtalähdettä.

- > Lataaminen kotitalousverkosta. Laita virtajohto (D) liittimeen (3).
- > Lataa virtalähteen kautta (ei toimitettu), jossa USB-lähtö (esim. tietokone, virtalähde). Aseta USB-monijohdinkaapeli (C) MICRO USB-liittimeen (4)
- > Lataa ajoneuvosta tupakansytyttimen 12V kautta. Aseta kaapeli (E) liittimeen (3)

Lataustilasta ilmoittava led-valo

- > Paina lyhyesti näppäintä (6): lataustilan led-valot syttyvät palamaan: 1 led-valo palaa akku loppu; 4 led-valoa palavat, akku ladattu täyteen.

Vianmääritys

i Laitetta suojataan vääranapaisuutta, oikosulkuja, ylikuormitusta tai akun täyttä tyhjenemistä vastaan; lämpösuojaus.

- **Painamäsa näppäintä (6) ei tapahdu mitään:**
 - ↳ Apukäynnistimen akku on tyhjä: lataa.
- **Smart cable-kaapelin ERROR led-valo palaa.**
 - ↳ Apukäynnistimen akku on alle 11,0V: lataa.
- **Smart cable-kaapelin ERROR led-valo vilkkuu" + äänimerkki kuuluu.**
 - ↳ Olet vaihtanut akun napaisuutta tai leuoissa on oikosulku: tarkista liitäntä ja kytke kaapeli ja leuat irti apukäynnistimestä ja laita ne sitten takaisin.

- ↳ Laite on ylikuumentunut: kytke apukäynnistin irti ja odota että se jäähtyy.

■ **Led-valo ERROR + led-valo START PÄÄLLÄ + äänimerkki.**

- ↳ Apukäynnistin on jätetty kiinni akkuun: kytke irti kaikki liitintä akusta.

■ **Akku kuumenee kun se syöttää virtaa tietokoneeseen.**

- ↳ Kytke laite irti muutamaksi minuutiksi sen jäädyttämiseksi.

Fast 10k [Fast 15k] Tekniset tiedot

- Ladattava tiivis litiumpolymeeriakku
- Akun kapasiteetti: 10.000mAh [15.000mAh]
- Käynnistysjännite 12V
- Käynnistysvirta Max 1.300A [1.500A]
- Käynnistysvirta (1V/C) 400A [500A]
- J-BME3s (Joule battery maximum energy on 3s) 6000J [8000J]
- Käynnistys sylinteritilavuus 3500cc bensiini - diesel 2500cc 25°C [5000cc bensiini - diesel 3500cc 25°C]
- USB-lähtö 5V, 2,1A
- DC-lähtö 19V, 3,5A
- Tulo (jack) 14V, 1A lataamista varten
- Tulo MICRO USB 5V,1A lataamista varten
- Latausaika 3h [5h]
- Automaattisen latauksen loppu akun suojaamiseksi
- Paino 400g [500g]

AKUN HÄVITTÄMINEN

Apukäynnistimen loppuun kulunut akku tulee kierrättää. Joissakin maissa kierrätys on pakollinen: ota yhteys paikalliseen asianmukaiseen elimeen lisätietoja varten.

! Älä heitä laitetta tuleen.

Valmistajan takuu

Laitteen takuu on voimassa 12 kuukautta ostopäivästä lähtien. Takuu aika alkaa siitä päivästä, jolloin ensimmäinen käyttäjä on ostanut laitteen. Tämä tulee todistaa esittämällä ostokuitti, josta ilmenee ostopäivämäärä ja tuotteen kuvaus. Tämän ajan sisällä valmistaja lupaa poistaa kaikki mahdolliset valmistusvirheet. Nämä virheet poistetaan korjaamalla tuote veloituksetta.

Takuu ei kata seuraavia: - Osat, jotka ovat normaalisti kuluneet. - Viat, jotka johtuvat laitteen luonnollisesta kulumisesta, ylikuormituksesta tai virheellisestä käytöstä, joka poikkeaa siitä käytöstä, johon laite on suunniteltu. - Pienet viat, jotka eivät vaikuta tuotteen arvoon ja suorituskykyyn. - Peukaloidut tuotteet tai tuotteet, joita on vahingoitettu käyttämällä ei-alkuperäisiä varusteita tai varaosia.

Akkua pidetään kulutusosana ottaen huomioon sen normaali kemiallinen heikentyminen. Akun käyttöikä riippuu sen oikeasta käytöstä ja säilytyksestä. Sen keston optimoimiseksi, noudata tässä ohjekirjassa annettuja ohjeita.

Palautettavat koneet, myös takuussa olevat, on lähetettävä LÄHETTÄJÄN KUSTANNUKSELLA ja ne palautetaan VASTAANOTTAJAN KUSTANNUKSELLA.

Poikkeuksen muodostavat koneet, jotka asetuksissa kuuluvat kulutushyödykkeisiin eurooppalaisen direktiivin 1999/44/EY mukaisesti vain, jos ne myydään EU:n jäsenmaissa.

Mitään muita oikeuksia, kuin tuotteesta löydettyjen vikojen poistoa ei voida soveltaa.



Kasutusjuhend



Lugege enne selle seadme kasutamist hoolikalt kasutusjuhendit.

Juhendist leiate seadme korrektseks kasutamiseks vajalikud juhised ja ohutusjuhised, mida peate alati järgima.

Hoidke juhendit seadmega koos, et seda tulevikus kasutada.

Seadme kasutamisel tekkivate probleemide või küsimuste korral paluge abi kogunud personalilt.

Kasutage seadet vaid selleks mõeldud otstarbel, järgides samal ajal juhendis ja seadmel märgitud piiranguid.

Tootja ei ole vastutav vale kasutamise või juhiste ja hoiatuste mittejärgimise tõttu tekkinud kahjude eest.

Ülevaade ja hoiatused

Seadet tohivad kasutada vähemalt 8-aastased lapsed ning alanenud vaimsete, füüsiliste või tunnetuslike võimetega isikud või isikud, kellel pole asjakohaseid kogemusi ja teadmisi – seda vaid juhul, kui nad tegutsevad kellegi järelevalve all ja kui neid on seadme turvalise kasutamise suhtes asjakohaselt juhendatud ning nad on saanud aru võimalikest ohtudest. Seadmega ei tohi mängida lapsed.

Lapsed tohivad puhastada ja hooldada seadet vaid täiskasvanu järelevalve all.

- Mittelaetavate akude või muut tüüpi akude (peale nende, mis näidatud) laadimine ei ole lubatud.
- Külmunud akusid ei tohi laadida plahvatusohtu tõttu.
- Ärge kasutage seadet süttivate gaaside ega ainete läheduses.
- Ärge laadige seadet päikese käes ega kuumaallikate läheduses.
- Ärge asetage seadet ega selle juhtmeid vette või märjale pinnale.
- Asetage seade sobiva õhutusega kohta: ärge katke seda teiste esemetega, asetage seda karpidesse ega riulile.
- Ärge kasutage seadet kahjustatud juhtmetega või kui see on lõoke saanud, maha kukkunud või kahjustada saanud.
- Ärge kasutage seadet, kui aku eritab lõhna, kuumeneb, deformeerub või eritab kasutamise, laadimise või hoiustamise ajal akavedelikku.
- Ärge võtke seadet ise lahti, vaid viige see kvalifitseeritud teeninduskeskusesse.
- Puhastage seadet kuiva lapiga. Ärge kasutage lahusteid või muid abrasiivseid vahendeid.
- Hoiustage toatemperatuuril (20 - 25°C), ärge hoidke seda päikese käes ning hoidke seda kuumaallikate eest.

Starteri kirjeldus

See on multifunktsionaalne ja kaasaskantav liitiumakuga starter.

Seda võib kasutada 12V elektrisüsteemiga mootorsõidukite hädastardiks; see laeb või annab energiat 5V elektriseadmetele.

Sellel on LED-tuli koos pideva, vilkuva ja SOS-helisignaaliaga.

Juhtnupud, märguanded ja lisad Joonis 1

- A) Multifunktsionaalne starter
- B) Klemmidega kaabel hädaolukorras käivitamiseks
- C) Mitu USB-kaablit
- D) 100 - 240V toiteallikas
- E) 12V sigarisüütaja pistiku abil laadimise kaabel
- F) Arvuti toiteallika arvutikaabel ja adapterid

- 1) Terminalid 12V starterihikutele
- 2) USB väljundiport 5V, 2,1A toiteallikale
- 3) Sisendiport 14V, 1A laadimiseks
- 4) Mini USB sisendiport 5V laadimiseks
- 5) Väljundiport arvuti toiteallikale 19V, 3,5A
- 6) Laadimisoleku kontrollimise nupp, USB port, LED-tuli
- 7) Laadimisoleku LED-tuli
- 8) LED-tuli

Hädaolukorras käivitamine



Kasutage seadet vaid hädaolukorras starterina, et sõidukit käivitada. Ärge kasutage seda aku asemel.

- Vältige sädemete või leekide teket. Sädemete vältimiseks veenduge, et terminalid ei saaks laadimise ajal akuvarrastest lahti tulla.
- Hoidke eemale liikuvatest osadest, sh ventilaatoritest, ajamirihmadest, rihmaratastest jne.
- Hoidke põletuste vältimiseks eemale kuumadest osadest, sh mootorist ja jahutussüsteemist.
- Ärge viige hädaolukorras starterikaabli terminale lühisesse, sest need on alati voolu all.
- Vältige punaste ja mustade tangide kokkupuutumist. Elektrit juhtiva eseme (nt tööriista, ehte jne) ja terminali kokkupuutumisel tekkinud lühised võivad tekitada tõsiseid põletusi, elekrikaart või hõõguvat metalli puistada.
- Ärge pöörake positiivse "+" ja negatiivse "-" terminali pooluseid ümber

Tööjärjekord



Starteri aku peab olema täielikult laetud (4 LED-tuld peab põlema).



Järgige hoolikalt alustamisprotseduuri, vastasel korral võite seadme ohtu seada.

- 1 Veenduge, et sõiduki süütevõti oleks VÄLJAS: kõik funktsioonid oleksid välja lülitatud.
- 2 Sisestage kaabel tangidega (B) pistikupessa (1).
- 3 **Kontrollige LED-tulede olekut nutikalt võimenduskaablit.**
 - ↳ **START + ERROR LED-tuled vilguvad = starter on kasutamiseks valmis.**
 - ↳ **ERROR LED-tuli põleb = Starteri aku on tühi: laadige starterit.**
- 4 Ühendage punane laadimisklamber positiivse (+) aku pooluse ja must laadimisklamber (-) negatiivsega. Kui aku on sõiduki külge paigaldatud, tuleb ühendada esmalt klemm selle aku poolusega, mis ei ole sõidukiga ühendatud ja seejärel teine klemm sõidukiga kohas, mis on kaugel akust ning bensiinjühtmest.
- 5 **Kontrollige LED-tulede olekut nutivõimenduskaablit.**
 - ↳ **START LED-tuli põleb = teil on sõiduki käivitamiseks 30 sekundit. Pärast 30 sekundit ilma sõidukit käivitamata lülituvad LED-tuled tagasi 3. sammus toodud režiimi; ühendage seade lahti ning ühendage kaabel uuesti tangidega (B)**
 - ↳ **ERROR LED-tuli põleb = vt "tõrkeotsingu" jaotist**
- 6 Keerake süütevõtit kuni 3 sekundit.

! Kui sõiduk ei käivitunud, oodake enne uuesti proovimist vähemalt 15 sekundit. Kui sõiduk ei käivitu ka teisel korral, oodake vähemalt 2 minutit.

- Jätke mootor pärast käivitamist tööle ning ühendage starter lahti;
- Ühendage klambrid lahti selles järjekorras: kõigepealt must klamber “-” ja seejärel punane klamber “+”;
- Ühendage kaabel starterist tangide abil lahti ja hoidke kõiki osi ümbrises.

Kasutage toiteallikana

- 1 Sisestage USB kaabel (C) USB-porti (2) või sisestage väljundikaabel (F) koos sobiva adapteriga pistikusse (5)
- 2 Pöörake nupp ON asendisse (6).
- 3 Sisestage kaabel laetavasse seadmesse.

LED-tule kasutamine

- 1 Vajutage nupp (6) paariks sekundiks alla, et aktiveerida pidevalt põlev tuli.
- 2 Vajutage kiiresti mitu korda nuppu (6) järgnevate režiimide jaoks: vilkuv tuli, SOS-tuli, LED-tule välja lülitamine.

Starteri laadimine

- i** Maksimaalse soorituse saavutamiseks laadige seadet enne iga kasutust, pärast kasutust ning kasutusest sõltumata regulaarselt iga 3 kuu järel.
- i** Kui laete seadet pärast kasutamist, peate ootama, kuni aku on jahtunud.

! Seadme laadimiseks kasutage vaid kaasasolevat toiteallikat.

- Laadige uuesti koduvõrgus.
Sisestage toiteallika kaabel (D) pistikusse (3).
- Toiteallikaga (pole kaasas) ja USB väljundiga (nt arvuti toiteallikaga) laadimine.
Sisestage USB kaabel (C) MICROUSB porti (4)
- Laadimine 12V sõiduki sigaretisüütaja pistikuga.
Sisestage kaabel (E) porti (3).

Laadimisoleku LED-tuli

- Vajutage hetkeks nuppu (6): laadimisoleku LED-tuli süttib: 1 LED-tuli madala akutaseme korral, 4 LED-tuld täielikult laetud seadme puhul.

Törkeotsing

- i** Sellel seadmel on kaitse polaarsuse muutumise, lühiste, ülekoormuse, aku lekkimise ja kuumuse eest.
- **Vajutage nuppu (6) ja midagi ei juhtu:**
 - ↳ Starter on tühjaks saanud: jätkake selle laadimisega.
- **Nutikaabli ERROR LED-tuli põleb.**
 - ↳ Starteri aku on alla 11,0V: laadige uuesti.
- **ERROR LED-tuli nutikaabli vilgub + kuulete häiret.**
 - ↳ Olete aku polaarsuse ümber pööranud või klambrid on lühisesse sattunud: kontrollige ühendust ning seejärel ühendage kaablid tangide abil lahti ja tagasi starterile.
 - ↳ Seade on üle kuumenenud: ühendage see starterist lahti ning oodake jahtumist.
- **ERROR LED-tuli + START LED-tuli + häiresignaal.**
 - ↳ Jätsite starteri akuga ühendusse: ühendage kaks terminali akust lahti.
- **Aku muutub arvutit käivitades kuumaks.**
 - ↳ Eemaldage seade mõneks minutiks vooluvõrgust ja

laske sel jahtuda.

Fast 10k [Fast 15k] Tehnilised spetsifikatsioonid

- Taaslaetav hermeetiline liitiumpolümeeraku
- Aku maht: 10.000mAh [15.000mAh]
- 12 V algpinge
- Käivitusvool 1.300A [1.500A]
- Käivitusvool (1 V/C) 400A [500A]
- J-BM3s (aku maksimaalne energia džaulides 3s vältel) 6000J [8000J]
- Nihke algus 25°C bensiini juures 3500cc - diesel 2500cc [bensiini juures 5000cc - diesel 3500cc]
- USB 5V väljund, 2,1A
- DC 19V väljund, 3,5A
- Laadimise väljund (jack) 14V, 1A
- MicroUSB laadimise väljund 5V, 1A
- Laadimisaeg 3h [5h]
- Automaatse laadimise lõpetamine (aku kaitsmiseks)
- Kaal 400g [500g]

Aku utiliseerimine

Lõpuni kasutatud starteriaku tuleks taastöödelda. Teatud riikides on taaskasutamine kohustuslik: lisainfo saamiseks võtke ühendust kohalike asutustega.

! Ärge visake seadet tulle.

Tootja garantii

Seadmel on 12-kuuline garantii, mis hakkab kehtima alates ostukuupäevast. Garantiiperiood algab kuupäevast, mil seadme esmakasutaja seadme ostis. Ostukuupäeva tuleb tõendada, esitades ostutšeki, millel kirjas ostukuupäev ja seadme kirjeldus. Nimetatud perioodi jooksul nõustub Tootja kõrvaldama kõik tootmisest tingitud defektid. Need defektid kõrvaldatakse tasuta.

Garantii ei hõlma järgmist: - Osi, mis kuluvad loomulikult teel. - Rikkeid, mis on tekkinud loomulikust kulumisest, ülekoormusest või seadme ebasobivast ja nõuetele mittevastavast kasutamisest. - Väiksemaid rikkeid, mis ei muuda toote väärtust ega toimimist. - Mitteoriginaalsete tarvikute või -varuosade kasutamise rikutud tooteid.

Aku kulumine on keemilise lagunemise tõttu normaalne. Aku eluiga mõjutab selle korrektne kasutamine ja hoiustamine. Aku eluea pikendamiseks soovime järgida selles juhendis toodud juhiseid.

Tagastatud seadmed, millel on garantii, saadetakse VABASADAMASSE ja tagastatakse tavalises KAUBASADAMAS.

Euroopa direktiiviga 1999/44/CE on kehtestatud erandid taaskasutusse võetavatele aparaatidele, kui neid müüakse ainult EL liikmesriikides.

Garantii ei anna alust mis tahes muule õigusele, kui ainult tootes tuvastatud rikete kõrvaldamine.



Naudojimo instrukcijos.



Prieš pradėdami naudoti įrenginį, atidžiai perskaitykite naudojimo instrukcijas.

Šiose instrukcijose pateikiami privalomai vykdytini nurodymai dėl įrenginio tinkamo naudojimo, įspėjimai dėl saugumo.

Saugokite šias instrukcijas kartu su įrenginiu, kad galėtumėte peržiūrėti ateityje.

Kilus problemoms ar abejonėms, kreipkitės į patyrusius ir išmanančius specialistus.

Naudokite įrenginį tik pagal numatytą paskirtį, neviršydami ribinių verčių, pateiktų instrukcijose ir ant įrenginio.

Gamintojas nepriima atsakomybės už žalą, jei įrenginys naudojamas ne pagal paskirtį arba nesilaikant naudojimo instrukcijų ir saugos įspėjimų.

Pārskats un brīdinājumi

Šo ierīci drīkst izmantot bērni, sākot no 8 gadu vecuma, un cilvēki ar ierobežotām garīgām, fiziskām vai sensoriskām spējām vai ar nepietiekamu pieredzi un zināšanām, ja vien viņus uzrauga vai, ja viņi ir piemērotā veidā apmācīti par ierīces drošu izmantošanu un izprot iespējamās briesmas. Bērni nedrīkst rotāties ar ierīci.

Bērni nedrīkst veikt tīrīšanu vai tehnisko apkopi bez uzraudzības.

■ Nekad neņēģiniet uzlādēt baterijas, kuras nevar būt uzlādētas vai citus veidus nekā šīs norādītās.

■ Nekad neuzlādīet aizsaulušas baterijas, kuras var eksplodēt.

■ Nenaudokite ierīgnio aplkojē, kurioje yra dujų arba degių medžiagu.

■ Nekraukite ierīgnio saulės spinduliuose arba šalia šilumos šaltinių.

■ Įrenginio ir jo kabelių nenardinkite į vandenį ir nedėkite ant šlapių paviršių.

■ Įrenginį statykite taip, kad jis būtų tinkamai vėdinamas – neuždenkite kitais daiktai, nedėkite į dėžes ar ant lentynų.

■ Nenaudokite ierīgnio, jei jį kabeliai pažeisti, jei įrenginys buvo sutrenktas, nukritęs ar kitaip apgadintas.

■ Nenaudokite ierīgnio, jei naudojimo, įkrovimo ar laikymo metu baterija skleidžia kvapą, kaista, deformuojasi arba išskiria rūgštį.

■ Savarankiškai neardykite ierīgnio, pristatykite jį į įgaliotą aptarnavimo centrą.

■ Įrenginį valykite sausa šluoste. Nenaudokite tirpiklių ar kitų agresyvių valiklių.

■ Įrenginį laikykite kambario temperatūroje (20–25°C), atokiau nuo saulės spindulių ir šilumos šaltinių.

Paleidiklio aprašymas

Šis įrenginys yra daugiafunkcis nešiojamas paleidiklis su ličio baterija.

Jis gali būti naudojamas kaip 12V įtamos variklinių įrenginių avarinis paleidiklis; gali įkrauti / maitinti 5V, 19V elektroninius įrenginius.

Šviesos diodų apšvietimas gali veikti nepertraukiamos šviesos, mirksinčios šviesos, SOS režimais.

Valdymas, įspėjimai ir priedai, 1 pav.

- A) Daugiafunkcis paleidiklis
- B) Kabelis su gnybtais avarinio paleidimo reikmėms
- C) Daugiagyvisis kabelis USB
- D) Maitinimo blokas 100–240V

- E) Maitinimo iš 12V cigarečių pridegiklio laidas
- F) Maitinimo iš kompiuterio laidas ir adapteriai

- 1) 12V paleidimo gnybtų antgaliai
- 2) USB išvestis, pritaikyta 5V, 2, 1A maitinimui
- 3) Įkrovimo įvesties jungtis 14V, 1A
- 4) Mini USB įvestis, pritaikyta įkrovimui 5V, 1A
- 5) Maitinimo iš kompiuterio įvesties jungtis 19V, 3,5A
- 6) Įkrovimo būsenos patikros mygtukas, USB išvestis, šviesos diodas
- 7) Įkrovimo būsenos šviesos diodas
- 8) Šviesos diodų lempuotės

Avarinis paleidimas

⚠ Įrenginys gali būti naudojamas tik kaip avarinis paleidiklis, automobilių akumuliatorių priedas. Nenaudokite įrenginio vietoje akumuliatoriaus.

■ Venkite liepsnos ar kibirkščių susidarymo. Siekdami išvengti kibirkščių susidarymo, įsitikinkite, kad gnybtai negali nuslysti nuo baterijos polių vykstant įkrovimo procesui.

■ Nestovėkite šalia judančių dalių – sparnuočių, transmisijos diržų, skriemulių.

■ Siekdami išvengti nudegimų, nestovėkite šalia kaistančių elementų – variklių ir aušinimo sistemų.

■ Neužtrumpinkite avarinio paleidiklio kabelių galų, nes jie visada turi įtampą.

■ Venkite raudono ir juodo gnybtų susilietimo. Trumpasis jungimas, sukeltas atsitiktinio gnybtų susilietimo su daiktai, kurie yra laidūs elektros srovei, pavyzdžiui, su įrankiais, papuošalais, gali sugeneruoti šiluminę energiją, pakankamą stipriems nudegimams sukelti, elektros lanką arba sukelti įkaitusio metalo pūslų susidarymą.

■ Nesukeiskite vietomis teigiamo „+“ ir neigiamo „-“ gnybtų polių.

Veiksmų eiliškumas

⚠ Paleidiklio baterija turi būti visiškai įkrauta (šviečia 4 šviesos diodai).

⚠ Atlikite paleidimo procedūrą tiksliai nustatyta tvarka, nes jos nesilaikymas gali sutrumpinti įrenginio tarnavimo laiką.

- 1 Įsitikinkite, kad automobilio variklio paleidimo raktas yra išjungimo (OFF) padėtyje – išjungtos visos funkcijos.
- 2 Įkiškite kabelį su gnybtai (B) į lizdą (1).
- 3 **Šviesos diodų būsenos tikrinimas kabelyje smart booster cable.**
 - ↳ **Mirksi PALEIDIMO diodas + KLAIDOS diodas – paleidiklis paruoštas naudoti**
 - ↳ **Šviečia KLAIDOS diodas – labai išsikrovusi paleidiklio baterija, įkraukite paleidiklį.**
- 4 Pievienojiet sarkano lādēšanas skavu pozitīvajai (+) baterijas spaiļei un melno lādēšanas skavu (-) negatīvajai baterijas spaiļei. Ja akumulatoru iemontē automašīnā, tad vispirms ir jāpievieno kontakts pie tā akumulatora pola, kas nav savienots ar karosēriju, pēc tam jāpievieno otrs kontakts pie karosērijas – vietā, kas ir tālāk no akumulatora un no degvielas caurulēm.
- 5 **Šviesos diodų būsenos tikrinimas kabelyje smart booster cable.**
 - ↳ **Šviečia PALEIDIMO diodas – turite 30 sekundžių transporto priemoni užvesti. Neužvedus automobilio per 30 sekundžių, du šviesos diodai persijungia į 3 padėtį. Atjunkite ir vėl prijunkite**

kabelį gnybtu (B)

Šviečia KLAIDOS diodas – skaitykite skirsnį „Gedimų nustatymas“.

6 Sukite paleidimo raktą ne ilgiau kaip 3 sekundes.

! Jei transporto priemonė neužsivedė, palaukite ne trumpiau kaip 15 sekundžių prieš vėl bandydami užvesti. Jei ir šį kartą transporto priemonė neužsivedė, palaukite ne trumpiau kaip 2 minutes.

- Automobilui užsivedus, palikite variklį veikti ir atjunkite paleidiklį;
- Atjunkite iš pradžių juodą gnybtą „-“, po to – raudoną gnybtą „+“.
- Atjunkite kabelį su gnybtais nuo paleidiklio ir visus elementus įdėkite į dėklą.

Naudojimas vietoje maitinimo bloko

- 1 Įkiškite daugiagyslį USB kabelį (C) į USB jungtį (2), arba įkiškite išvesties kabelį (F) į jungtį (5), naudodami tinkamą adapterį.
- 2 Paspauskite mygtuką (6), nustatydami į įjungimo (ON) padėtį.
- 3 Prijunkite kabelį prie maitinamo įtaiso.

Šviesos diodų apšvietimo naudojimas

- 1 Norėdami įjungti nepertaukiamą šviesą, paspauskite mygtuką (6) ir laikykite nuspaužę kelias sekundes.
- 2 Kelis kartus trumpai paspauskite mygtuką (6), norėdami įjungti: mirksinčią šviesą, SOS šviesą, išjungti šviesą.

Paleidiklio įkrovimas

i Norėdami užtikrinti optimalų įrenginio veikimą, įkraukite jį prieš kiekvieną naudojimą, po naudojimo ir bet kuriuo atveju reguliariai kas 3 mėnesius.

i Prieš įkraudami įrenginį po naudojimo, palaukite, kol atauš baterija.

! Įrenginiui įkrauti naudokite tik kartu su įrenginiu pristatytą maitinimo bloką.

- Įkrovimas iš buitinio tinklo.
Įkiškite maitinimo kabelį (D) į lizdą (3).
- Įkrovimas naudojant maitinimo bloką su USB išvestimi (netiekiamas), pvz., kompiuterį, maitinimo įtaisą.
Įkiškite daugiagyslį USB kabelį (C) į MICRO USB jungtį (4).
- Įkrovimas iš automobilio naudojant 12V cigarečių pridėgiklį
Įkiškite kabelį (E) į jungtį (3).

Įkrovimo būsenos šviesos diodas

➢ Trumpai paspauskite mygtuką (6): užsidegs įkrovimo būsenos šviesos diodai – jei šviečia 1 diodas, baterija neįkrauta, jei šviečia 4 diodai, baterija visiškai įkrauta.

Gedimų nustatymas

i Įrenginys yra apsaugotas nuo polių sukeitimo vietomis, trumpųjų jungimų, baterijos perkrovų ar visiško išsikrovimo, taip pat užtikrinama šiluminė apsauga.

- **Paspaudžiant mygtuką (6) nieko neatsitinka:**
 - ↳ Išsikrovęs paleidiklis: įkraukite.
- **Įjungtas kabelio smart kabelis KLAIDOS šviesos diodas.**
 - ↳ Paleidiklio baterijos lygis mažesnis nei 11,0V: įkraukite.
- **Mirksi kabelio smart booster cable KLAIDOS diodas + girdimas garso signalas.**

↳ Baterijos poliai sukeisti vietomis arba gnybtų trumpasis jungimas: patikrinkite prijungimą, po to atjunkite ir vėl prijunkite kabelį prie paleidiklio gnybtais.

↳ Įrenginio perkaitimas: atjunkite paleidiklį ir palaukite, kol atauš.

■ **Šviečia KLAIDOS diodas + PALEIDIMO diodas + girdimas garso signalas.**

↳ Paleidiklis paliktas prijungtas prie akumuliatoriaus: atjunkite du gnybtus nuo akumuliatoriaus.

■ **Baterija kaista, kai maitinimas tiekiamas iš kompiuterio.**

↳ Atjunkite įrenginį ir palaukite kelias minutes, kol atauš.

Fast 10k [Fast 15k] Techninės charakteristikos

- Įkraunama sandari ličio polimerų baterija
- Baterijos talpa: 10.000mAh [5.000mAh]
- Paleidimo įtampa 12V
- Didž. paleidimo srovė 1.300A [1.500A]
- Paleidimo srovė (1 V/C) 400A [500A]
- J-BME3s (Joule battery maximum energy on 3s) 6000J [8000J]
- Paleidimo cilindrų tūris, 25°C, benzinas, 3500 cc - diesel 2500cc [benzinas, 5000 cc - diesel 3500cc]
- USB išvestis 5V, 2,1A
- DC išvestis 19V, 3,5A
- Paleidimo įvestis (jack) 14V, 1A
- Paleidimo įvestis MICRO USB 5V, 1A
- Įkrovimo laikas 3 val [5 val].
- Baterijos apsauga – automatinis įkrovimo nutraukimas
- Svoris 400g [500g]

Baterijos atliekų tvarkymas

Panaudota paleidiklio baterija gali būti perdirbama. Kai kuriose valstybėse perdirbimas yra privalomas. Norėdami gauti daugiau informacijos, kreipkitės į atitinkamas vietas įstaigas.

! Nemeskite įrenginio į ugnį.

Ražotāja garantija

Aprikojumam ir 12 mėnesių garantija, sākot ar tā iegādes dienu. Garantijas periods sākas no dienas, kad aprikojumu ir iegādājies pirmais lietotājs; kā pierādījums jāuzrāda pirkuma čeks, kurā redzams iegādes datums un produkta apraksts.

Garantijas perioda laikā ražotājs āppemas novērst jēbkādus ražošanas defektus. Šos defektus novērs, remontējot produktu bez maksas.

Garantija neattiecas uz: - sastāvdaļām, kas pakļautas pastāvīgam nolietojumam; - bojājumiem, kas radušies aprikojuma dabiska nolietojuma, pārslodzes vai nepareizas lietošanas rezultātā ārpus noteiktajām veikspējas prasībām; - sikiem bojājumiem, kas neietekmē produkta vērtību un veikspēju; - produktiem, kas bojāti, lietojot tajos neoriģinālus piederumus un rezerves daļas.

Dēl savo cheminių savbių baterija laikoma susidēvinčiu elementu. Baterijos tarnavimo laikas prieklauso nuo tinkamo naudojimo ir laikymo. Norēdami optimizuoti tarnavimo laikā, vykdykite šiose instrukcijose pateiktus nurodymus.

Attiecībā uz atgrieztajām iekārtām, arī ja tās sedz garantija, nosūtīšanas izmaksas sedz nosūtītājs, un atpakaļ atsūtīšanas izmaksas sedz saņēmējs.

Kā izņēmums minētajiem nosacījumiem tiek noteiktas iekārtas, kas ir definētas kā patēriņa preces saskaņā ar

Eiropas direktīvu 1999/44/EK, tikai tad, ja tās tiek pārdotas ES valstīs.

Nav piemērojamas nevienas citas tiesības, kā vien konstatēto produkta defektu novēršana.

LT



Instrukciju rokasgrāmata.



Pirms šīs ierīces lietošanas, ir uzmanīgi jāizlasa instrukciju rokasgrāmata.

Rokasgrāmata satur instrukcijas pareizai ierīces lietošanai un drošības brīdinājumus, kas Jums ir jāievēro.

Saglabāt rokasgrāmatu kopā ar ierīci, lai varētu to lasīt turpmāko lietošanu laikā.

Problēmu vai šaubu gadījumā, lūgt palīdzību ierīces lietošanas eksperta personālam.

Izmantot ierīci tikai tie m mērķiem, kuriem tā tika ražota, ievērojot ierobežojumus veidā rādītus rokasgrāmatā un uz pašai ierīces.

Ražotājs nevar tikt uzskatīts par atbildīgu gadījumā, ja lietošanas instrukcijas un drošības brīdinājumi netiek pareizi pielietoti vai neievēroti.

Bendra informācija ir iespējami

Prietaisa gali naudoti vyresni nei 8 metų vaikai bei asmenys, kuriems būdingi sumažējē fiziniai, jutimo arba protiniai gebėjimai, kuriems trūksta patirties bei žinių ir, už jų sauga atsakingas asmuo prižiūrėjo bei išmokė naudotis prietaisu, supažindino juos su galimais pavojais.

Vaikai neturētū žaisti su prietaisu.

Be suaugusių priežiūros vaikai negali atlikti valymo ar prietaiso priežiūros darbus.

- Niekada nebandykite iekrauti akumulatori, kurių negalima perkrauti arba tų tipu, kurie atbilstamai pažymēti.
- Niekada nekraukite sušalusiu akumulatori, kurie gali sprogti.
- Nelietot ierīci gāzes vai uzliesmojošo vielu klātbūtnē.
- Neuzlādēt ierīci saulē vai karstuma avotu tuvumā.
- Nenovietot ierīci un tā vadus ūdenī vai uz slapjas virsmas.
- Novietot ierīci tādā veidā, lai tā tiktu atbilstoši ventilēta: nepārkāļt to ar citiem priekšmetiem; netaisīt to ciet tvērtnēs vai plauktos.
- Neizmanto ierīci ar bojātiem vadiem, ja tā saņēma triecienus, ja bija nokritis, vai arī, ja tā tika bojāta.
- Neizmanto ierīci, ja lietošanas, uzlādēšanas vai glabāšanas laikā, akumulators izdala smakas, uzkarst vai deformējas, vai zaudē skābi.
- Nedemontēt ierīci, bet gan nogādāt to uz kvalificētu tehniskās apkalpošanas centru.
- Tīrīt ierīci ar sausu drāniņu. Neizmanto šķīdumus vai citas agresīvas mazgāšanas vielas.
- Glabāt ierīci vides temperatūrā (20 – 25 °), tālu no saules un karstuma avotiem.

Startera apraksts

Šī ierīce ir daudzfunkciju pārnēsamais starteris, aprīkots ar litija akumulatoru.

Tā var būt izmantota kā ārkārtas situācijas starteris dzinēja iekārtām ar elektrisko sistēmu 12 volt; tā var uzlādēt / sniegt pavedi elektriskām iekārtām pie 5V, 19V.

Tā ir aprīkota ar LED gaismu ar turpinošas gaismas funkciju, intermitējošu, SOS.

Komandas, paziņojumi un piederumi Att.1

- A) Daudzfunkciju starteris
- B) Vads ar knaiblēm ārkārtas situācijas palaišanai
- C) Multiplais vads USB
- D) Padevējs 100 – 240V
- E) Vads uzlādēšanai no 12V cigāru šķiltavu ligzdas
- F) Vads datoru un adapteru pavevei
- 1) Termināli palaišanas knaiblēm 12V
- 2) USB izejas ports pavevei 5V, 2,1A
- 3) Ieejas ports uzlādēšanai 14V, 1A
- 4) mini USB izejas ports uzlādēšanai 5V, 1A
- 5) Izejas ports datora pavevei 19V, 3,5A
- 6) Tausts, kas pārbauda uzlādes stāvokli, USB izeju, LED gaismu
- 7) Uzlādes stāvokļa paziņošanas LED
- 8) LED gaisma

Ārkārtas palaišana

⚠ Izmantot ierīci, tikai kā ārkārtas situācijas starteri, palīdzībā transportlīdzekļa akumulatoram. Neizmanto to vienu pašu akumulatora vietā.

- Izvairīties no liesmu vai dzirksteļu veidošanās. Lai izvairītos no dzirkstelēm, ir jāpārlicinās, ka spaiļes nevar atāķēties no akumulatora poliēm ielādēšanas laikā.
- Uzturēties tālu no daļām kustībā, kā piemēram, ventilatoriem, transmisijas siksnām, skrīmeļiem.
- Uzturēties tālu no karstām daļām, kā piemēram, dzinēja un dzesēšanas sistēmas, lai izvairītos no apdegumiem.
- Neveidot īssavienojumu starp kontaktiem, kur tiek pievienots ārkārtas palaišanas vads, jo tie ir vienmēr zem sprieguma.
- Izvairīties, lai sarkanās un melnās knaiļes nonāktu kontaktā. Spaiļu nejaušs īssavienojums, ko izraisa elektrības vadības priekšmets, piemēram, instruments, rotas utml., varētu izraisīt pietiekošu karstumu nopietniem apdegumiem, elektrisko loku vai arī izraisīt kvēloša metāla šķakatas.
- Neinvertēt terminālu polaritātes pozitīvs “+” un negatīvs “-”

Operāciju secība

⚠ Startera akumulatoram ir jābūt pilnībā uzlādētam (4 LED ir iedegušies).

⚠ Uzmanīgi sekot palaišanas procedūrai; tās neievērošana var kompromitēt ierīces darbības ilgumu.

- 1 Pārlicināties, ka transportlīdzekļa ieslēgšanas atslēga ir pozīcijā OFF: visas darbības ir izslēgtas.
- 2 Ievadīt vadu ar knaiblēm (B) ligzdā (1).
- 3 **Pārbaudīt LED stāvokli smart booster kabeli.**
 - ↳ **LED START + Led ERROR mirgo = starteris gatavs lietošanai.**
 - ↳ **LED ERROR IESLĒGTS = Startera akumulators ir pārāk izlādēts: uzlādēt starteri.**
- 4 Raudonā krovimo gnybtā prijunkite prie teigiamo akumulatoriaus gnybto (+), o juoda prie neigiamo gnybto (-).
Jeigu akumulatorius montuojamas automobilyje, tai iš pradžių reikia prijungti kontakta prie to akumulatoriaus poliaus, kuris nesujungtas su karoserija, paskui prijungiamas kitas kontaktas prie karoserijos – vietoje, kuri yra toliau nuo akumulatoriaus ir kuro vamzdžių.
- 5 **Pārbaudīt LED stāvokli smart booster kabeli.**

- ↳ **Led START** ieslēgts = Jums ir 30 sekundes, lai palaistu ierīci. Kad pāiet 30 sekundes bez nekādas palaišanas, abi LED atgriežas 3.solā stāvoklī; atvienojiet un tad atkal pievienojiet vadu ar knaiblēm (B).
- ↳ **Led ERROR** ieslēgts = Skatīties paragrāfu "Meklēt bojājumus".

6 Pagrieziet ieslēgšanas atslēgu uz maksimums 3 sekundēm.

! a transportlīdzeklis neiedarbinājās, uzgaidīt vismaz 15 sekundes pirms mēģināt vēlreiz. Ja transportlīdzeklis neiedarbinājās pat otru reizi, uzgaidīt vismaz 2 minūtes.

- > Pēc palaišanas, atstāt dzinēju darbībā un atslēgt starteri:
- > Atslēgt pēc kārtas melnās knaibles "-" un tad sarkanās knaibles "+".
- > Atvienot vadu ar knaiblēm no startera un visu novietot glabāšanas tvērnē.

Lietošana kā padevējs

- 1 Ievadīt USB (C) multiplo vadu USB ligzdā (2), vai arī ievadīt izejas vadu (F) ar piemērotu adapteri ligzdā (5)
- 2 Piespiest taustu (6) uz ON.
- 3 Ievadīt vadu ierīcē, kurai ir jāsniedz padeve.

LED gaismas lietošana

- 1 Piespiest uz kādu sekundi taustu (6), lai iedarbinātu turpinošu gaismu.
- 2 Vairākas reizes uz īsu brīdi piespiest taustu (6), lai iegūtu: intermitējošu gaismu; SOS gaismu; izslēgt LED gaismu.

Uzlādēt starteri

- i** Lai iegūtu maksimālu sniegumu, ierīce ir jāuzlādē pirms katras lietošanas, pēc lietošanas un, jebkurā gadījumā, regulāri katru 3.mēnesi.
- i** Pirms uzlādēt ierīci pēc lietošanas, uzgaidīt, ka akumulators ir atdzesēts.

! Lai uzlādētu ierīci, ir jāizmanto tikai līdzīgi sniegtā padevējs.

- > Uzlādēt no mājas tīkla.
Ievadīt padevēja vadu (D) ligzdā (3).
- > Uzlādēt ar padevēja palīdzību (kas nav dots līdzī, kas ir aprīkots ar USB izeju (piem. dators, padevējs).
Ievadīt USB (C) multiplo vadu ligzdā MICRO USB (4)
- > Uzlādēt no transportlīdzekļa ar cigāru šķītavu ligzdas palīdzību 124V.
Ievadīt (E) vadu ligzdā (3)

Uzlādes stāvokļa paziņošanas LED

- > Uz īsu brīdi piespiest taustu (6): uzlādes stāvokļa LED iedegas: 1 LED ieslēgts - akumulators izlādēts; 4 LED ieslēgti – akumulators ir pilnībā uzlādēts.

Bojājumu meklēšana

- i** Ierīce ir pasargāta pret polaritātes inversijām, īssavienojumiem, akumulatora pārslodzi vai dziļu izlādi, termisku aizsardzību.
- **Piespiežot taustu (6) nekās nenotiek;**
↳ Starteris ir izlādēts: veikt uzlādi.
- **Smart cable Led ERROR ir ieslēgts.**
↳ Startera akumulators ir mazāk par 11,0V: veikt uzlādi.

■ **Smart cable led ERROR mirgo + skaņas signalizācija.**

- ↳ Jūs invertējāt polaritāti akumulatoram vai arī knaibles ir īssavienojumā: pārbaudīt savienojumu un tad atvienot un atkal pievienot starterim vadu ar knaiblēm.
- ↳ Ierīce ir pārāk augstā temperatūrā: atvienot starteri un uzgaidīt kamēr atdziest.

■ **Led ERROR + led START IESLĒGTI + skaņas signalizācija.**

- ↳ Jūs atstājāt starteri pievienotu akumulatoram: atvienot divas spaiļes no akumulatora.

■ **Akumulators kļūst karsts, kad ir datora padevējs.**

- ↳ Atvienot ierīci uz dažām minūtēm, lai to atdzesētu.

Fast 10k [Fast 15k] Tehniskās specifikas

- Atkārtoti uzlādējams hermētisks lītiņa polimēra akumulators
- Akumulatora spēja: 10.000mAh [15.000mAh]
- Palaišanas spriegums 12V
- Palaišanas strāva Max 1.300A [1.500A]
- Palaišanas strāva (1V/C) 400A [500A]
- J-BME3s (Joule battery maximum energy on 3s) 6000J [8000J]
- Palaišana cilindru tilpums 25°C benzīns 3500cc - diesel 2500cc [benzīns 5000cc - diesel 3500cc]
- Izeja USB 5V, 2,1A
- Izeja DC 19V, 3,5A
- Ieeja uzlādei (jack) 14V, 1A
- Ieeja uzlādei MICRO USB 5V, 1A
- Uzlādes laiks 3h [5h]
- Automātiskās uzlādes beigas akumulatora aizsardzībā
- Svars 400gr. [500gr.]

Akumulatora apsaimniekošana

Izlietotam startera akumulatoram ir jābūt pārstrādātam. Dažās valstīs pārstrāde ir obligāta: sazināties ar attiecīgām vietējās iestādēm, lai iegūtu vairāk informācijas.

! Nemest ierīci ugunī.

Gamintojo garantija

Izrangai suteikama 12 mēnešu garantija, skaidrojot nosauktos datus. Garantijas laikotarpis prasīdama no tos datus, kai šī izrangā jsigijto pirmasis naudotojas. Minētos datus izroymui reikia pateikti pirkimo kvitā, kuriame nurodyta pirkimo data ir produkto pavadinimas. Garantinio laikotarpio metu Gamintojas įsipareigoja pašalinti bet kokius gamybos defektus. Šie defektai bus šalinami pataisant produktą nemokamai.

Ši garantija netaikoma šiais atvejais: - Įprasto naudojimo metu nusidėvinčioms dalims. - Gedimams, kurių priežastis natūralus nusidėvėjimas, perkrovo ar įrangos netinkamas naudojimas, pažeidžiant naudojimo reikalavimus. - Smulkiems gedimams, kurie nekeičia produkto vertės ir veikimo. - Produktams, kurie buvo perdirbti ar sugadinti, naudojant neoriginalius priedus ar atsargines dalis.

Akumulatoris ir uszkafitts par nolietošanās daļu, ņemot vērā tā normālu ķīmisku bojājumu. Akumulatora tehniskā mūža ilguma ir atkarīgs no tā pareizas lietošanas un glabāšanas. Lai optimizētu tā ilgumu, iesakām sekot tām instrukcijām, kas atrodas šajā rokasgrāmatā.

Pateikti prietaisai, net jei jums taikoma garantija, turi būt išsiūsti uz transportā SUMOKANT SIUNTĒJUI, o gražinami uz transportā SUMOKĒJUS GAVĒJUI.

Šis nystatymas išimtinai netaikomas prietaisams, kurie pagal

1999/44/EB direktíva yra plataus vartojimo prekės, tik jei jos parduodamos ES šalyse narėse.

Nesuteikiame jokios kitos teisės, išskyrus teisę į šiame produkte aptiktą defektų pašalinimą.

PL



Instrukcija obsługi



Przed rozpoczęciem korzystania z urządzenia przeczytać uważnie niniejszą instrukcję obsługi.

Instrukcja zawiera wskazówki dotyczące prawidłowego użytkowania urządzenia oraz ostrzeżenia dotyczące bezpieczeństwa, których należy zawsze przestrzegać.

Zachować instrukcję razem z urządzeniem aby móc korzystać w przyszłości.

W przypadku problemów lub niepewności, poprosić o pomoc personel doświadczony w jego użytkowaniu.

Korzystać z urządzenia wyłącznie w celu, do którego zostało wykonane, z uwzględnieniem ograniczeń wskazanych w instrukcji i na samym urządzeniu.

Producent nie ponosi odpowiedzialności za niewłaściwe użycie lub nieprzestrzeganie instrukcji obsługi i ostrzeżeń dotyczących bezpieczeństwa.

Przegląd zagadnień i ostrzeżenia

Urządzenie może być obsługiwane przez dzieci w wieku powyżej 8 lat i przez osoby o zmniejszonych zdolnościach umysłowych, fizycznych lub sensorycznych tylko pod stosownym nadzorem lub po odpowiednim pouczeniu w zakresie bezpiecznego użytkowania urządzenia i zrozumieniu możliwego ryzyka. Dzieci nie powinny bawić się urządzeniem.

Dzieci nie powinny czyścić lub konserwować urządzenia bez stosownego nadzoru.

- Nigdy nie próbuj ładować akumulatorów, które nie mogą być ładowane lub innych niż wskazane typów.
- Nigdy nie ładuj zamarniętego akumulatora, ponieważ może eksplodować.
- Nie używać urządzenia w obecności gazu lub substancji łatwopalnych.
- Nie ładować urządzenia na słońcu lub w pobliżu źródeł ciepła.
- Nie stawiać urządzenia i jego kabli na wodzie lub na mokrych powierzchniach
- Ustawiać urządzenie tak, aby było odpowiednio wentylowane: nie przykrywać go innymi przedmiotami; nie zamykać go w pojemnikach lub półkach.
- Nie używać urządzenia z uszkodzonymi kablami, jeśli zostały one uderzone, upuszczone lub uszkodzone.
- Nie używać urządzenia, jeśli akumulator wydziela nieprzyjemne zapachy, nagrzewa się lub odkształca lub traci kwas podczas używania, ładowania lub przechowywania.
- Nie demontować urządzenia, ale zanieść je do wykwalifikowanego centrum serwisowego.
- Czyścić urządzenie suchą szmatką. Nie używać rozpuszczalników ani innych agresywnych detergentów.
- Przechowywać urządzenie w temperaturze pokojowej (20 - 25 °), trzymać je z dala od słońca i źródeł ciepła.

Opis rozrusznika

To urządzenie jest wielofunkcyjnym przenośnym rozrusznikiem wyposażonym w baterię litową.

950693-00 14/06/19

Może być używany jako rozrusznik awaryjny do pojazdów silnikowych z układem elektrycznym 12V; może ładować / zasilać urządzenie elektroniczne 5V, 19V.

Jest on wyposażony w lampkę LED z funkcją ciągłego światła, przerywaną, SOS.

Komendy, sygnały i akcesoria Rys. 1

- A) Rozrusznik wielofunkcyjny
 - B) Kabel z zaciskami do awaryjnego uruchamiania
 - C) Kabel wielokrotny USB
 - D) Zasilanie 100 - 240V
 - E) Kabel do ładowania z gniazda zapalniczki 12V
 - F) Kabel do zasilania komputerów i przejściówek
- 1) Terminale do zacisków rozrusznika 12V
 - 2) Bramka wyjściowa USB dla zasilania 5V, 2,1A
 - 3) Bramka wejściowa do ładowania 14V, 1A
 - 4) Bramka wyjściowa Mini USB do ładowania 5V, 1A
 - 5) Bramka wyjściowa zasilacza komputerowego 19V, 3,5A
 - 6) Klawisz sprawdzania stanu naładowania, wyjście USB, dioda LED
 - 7) Dioda LED stanu ładowania
 - 8) Światło led

Uruchomienie awaryjne

⚠ Używać urządzenia tylko jako awaryjnego rozrusznika, jako pomoc dla akumulatora pojazdu. Nie używaj go samodzielnie zamiast akumulatora.

- Unikać tworzenia się płomieni lub iskier. Aby uniknąć iskier, upewnić się, że zaciski nie mogą uwolnić się z biegunów akumulatora podczas ładowania.
- Trzymać się z dala od ruchomych części, takich jak wentylatory, pasy napędowe, koła pasowe.
- Trzymać się z dala od gorących części, takich jak silnik i układ chłodzenia, aby uniknąć poparzeń.
- Nie zwierać końcówek kabla rozruchu awaryjnego, ponieważ są zawsze pod napięciem.
- Unikać kontaktu między szczypcami czerwonymi i czarnymi. Krótkie przypadkowe obwody zacisków spowodowane przez obiekt przewodzący prąd elektryczny, taki jak narzędzie, klejnot itp., Mogą generować wystarczającą ilość ciepła, aby spowodować poważne oparzenia, łuk elektryczny lub spowodować rozbrzygi żarzącego się metalu.
- Nie odwracać polaryzacji dodatnich biegunów „+” i ujemnych „-”

Sekwencja operacji

⚠ Akumulator rozruchowy musi być całkowicie naładowany (4 diody LED zaświecone).

⚠ Śledzić uważnie procedurę uruchamiania, w przeciwnym razie może dojść do pogorszenia żywotności urządzenia.

- 1 Upewnić się, że kluczyk zapłonu pojazdu znajduje się w pozycji OFF: wszystkie usługi są wyłączone.
- 2 Włożyć kabel ze szczypcami (B) do gniazda (1).
- 3 **Sprawdzić stan diod LED na inteligentnym kablu wspomagającym.**
 - ↳ Diody Led START + Led BŁĄD migają= rozrusznik gotowy do użycia.
 - ↳ Led ERROR WŁĄCZONY = Akumulator rozruchowy jest za słaby: naładować rozrusznik.

- 4 Podłączyć czerwony zacisk ładowarki (+) do dodatniego bieguna akumulatora, a czarny zacisk ładowarki (-) do ujemnego bieguna akumulatora. Jeżeli akumulator zamontowany jest w samochodzie, należy najpierw podłączyć zacisk do bieguna akumulatora, który nie jest połączony z nadwoziem, a następnie podłączyć drugi zacisk do nadwozia, w punkcie oddalonym od akumulatora i od przewodu benzynowego.

- 5 **Sprawdź stan diod LED na inteligentnym kablu wspomagającym.**
↳ **Led START włączony = masz 30 sekund na uruchomienie pojazdu. Po 30 sekundach bez rozruchu dwie diody LED powracają do stanu kroku 3; odłączyć i ponownie podłączyć kabel za pomocą szczypic (B)**
↳ **Led ERROR włączony = Skonsultuj paragraf „Szukanie uszkodzeń”.**

- 6 Obrócić kluczyk zapłonu na maksymalnie 3 sekundy.

⚠ Jeśli pojazd nie uruchomił się, odczekać co najmniej 15 sekund przed ponowną próbą. Jeśli pojazd nie uruchomił się także po raz drugi, odczekać co najmniej 2 minuty.

- Po uruchomieniu pozostawić silnik włączony i odłączyć rozrusznik;
- Odłączyć w kolejności czarny zacisk „-”, a następnie czerwony zacisk „+”;
- Odłączyć kabel szczypcami od rozrusznika i przechować wszystko pod nadzorem.

Użytkowanie jako zasilacz

- 1 Włożyć kabel USB (C) do gniazda USB (2), lub umieścić kabel wyjściowy (F) odpowiednią przejściówką do gniazda (5)
- 2 Nacisnąć przycisk (6) na ON.
- 3 Włożyć kabel do urządzenia, które ma być zasilane.

Użytkowanie światła led

- 1 Wcisnąć przycisk (6) przez kilka sekund, aby włączyć ciągle światło.
- 2 Krótko wcisnąć kilkakrotnie przycisk (6), aby uzyskać: migające światło; światło SOS; wyłączyć diodę LED.

Ładowanie rozrusznika

i Aby uzyskać maksymalną wydajność, należy ładować urządzenie przed każdym użyciem, po użyciu i w każdym razie regularnie co 3 miesiące.

i Przed ponownym naładowaniem urządzenia po użyciu poczekać, aż akumulator ostygnie.

⚠ Aby naładować urządzenie, należy używać wyłącznie dostarczonego zasilacza.

- Naładowanie sieci domowej
Włożyć kabel zasilający (D) do gniazda (3).
- Ładowanie przez zasilacz (brak w zestawie) z wyjściem USB (np. Komputer, zasilacz).
Włożyć kabel USB (C) do gniazda MICRO USB (2)
- Ładowanie z pojazdu przez gniazdo zapalniczkowe 12V.
Włożyć kabel (E) do gniazda (3).

Led sygnalizacja stanu naładowania

- Krótko wcisnąć przycisk (6): diody LED stanu ładowania zapalą się: 1 dioda LED na niskim poziomie baterii; 4 diody LED na akumulatorze całkowicie naładowane.

Szukanie Uszkodzeń

i Urządzenie jest zabezpieczone przed odwróceniem biegunowości, zwarciami, przeładowaniem lub głębokim rozładowaniem akumulatora, ochrona termiczna.

■ **Nacisnąć przycisk (6) nic się nie stanie:**

- ↳ Rozrusznik jest rozładowany: kontynuować ładowanie.

■ **Dioda ERROR kabla inteligentnego jest włączona.**

- ↳ Akumulator rozruchowy jest mniejszy niż 11,0 V: rozpocząć ładowanie.

■ **Dioda ERROR inteligentnego kabla miga + alarm dźwiękowy.**

- ↳ Zmieniłeś biegunowość baterii lub zaciski są zwarte: sprawdza połączenie, a następnie odłącza i ponownie podłącza kabel za pomocą szczypic do rozrusznika.

- ↳ Urządzenie jest przegrzane: odłącza rozrusznik i czeka, aż ostygnie.

■ **Dioda LED ERROR + led START WŁĄCZONE + alarm dźwiękowy.**

- ↳ Pozostawiłeś rozrusznik podłączony do akumulatora: odłącz dwa zaciski od akumulatora.

■ **Akumulator nagrzewa się, gdy zasila komputer.**

- ↳ Odłączyć urządzenie na kilka minut, aby ostygnąć.

Fast 10k [Fast 15k] Szczegóły techniczne

- Akumulator hermetyczna bateria litowo-polimerowa
- Pojemność akumulatora 10.000mAh [15.000mAh]
- Napięcie rozruchowe 12V
- Prąd rozruchowy Max 1.300A [1.500A]
- Prąd rozruchowy (1V / C) 400A [500A]
- J-BME3s (maksymalna energia akumulatora Joule na 3s) 6000J [8000J]
- Początek pojemności 25°C benzyna 3500 cc - diesel 2500cc [benzyna 5000 cc - diesel 3500cc]
- Wyjście USB 5V, 2.1A
- Wyjście DC 19V, 3,5A
- Wejście do ładowania (jack) 14V / 1A
- Wejście do ładowania MICRO USB 5V, 1A
- Czas ładowania 3h [5h]
- Koniec automatycznego ładowania w celu ochrony akumulatora
- Waga 400g [500g]

Usuwanie akumulatora

Wyczerpany akumulator rozruchowy należy poddać recyklingowi. W niektórych krajach recykling jest obowiązkowy: skontaktować się z władzami lokalnymi, aby uzyskać więcej informacji.

⚠ Nie wrzucać urządzenia do ognia.

Gwarancja Producenta

Urządzenia są objęte gwarancją na okres 12 miesięcy od daty zakupu. Okres gwarancji obowiązuje od daty zakupu przez pierwszego użytkownika, potwierdzonego przez dokument fiskalny zakupu zawierający datę zakupu oraz opis produktu. W ciągu tego okresu Producent zobowiązuje się do usunięcia wykrytych usterek fabrycznych. Usunięcie usterek polega na bezpłatnej naprawie produktu.

Gwarancja nie obejmuje: Części podlegających zwyktemu zużyciu. Usterek powstałych na skutek zwykłego zużycia, przeciążenia lub niewłaściwego zastosowania urządzenia,

poza zadeklarowanymi osiągamii. Anomalii o minimalnym znaczeniu, które nie zmieniają wartości i osiągow produktu. Produktów naruszonych lub uszkodzonych w wyniku zastosowania nieoryginalnych akcesoriów lub części zamiennych.

Akumulator jest uważany za część zużycia z powodu jego normalnego rozkładu chemicznego. Żywotność akumulatora jest funkcją jego właściwego użytkowania i przechowywania. Aby zoptymalizować jego żywotność, zaleca się postępowanie zgodnie ze wskazówkami zawartymi w tej instrukcji.

Urządzenia zwracane, również w ramach gwarancji, będą wysyłane NA KOSZT NADAWCY i odesłane NA KOSZT ODBIORCY.

Wyjątek od powyższej zasady stanowią urządzenia będące dobrami konsumpcyjnymi zgodnie z dyrektywą UE 1999/44/WE jedynie wtedy, gdy są one sprzedawane w krajach członkowskich UE.

Nie stosuje się innych praw od prawa usunięcia usterek wykrytych w produkcji.

CS



Návod k obsluze



Před použitím tohoto zařízení si pozorně přečtěte návod k obsluze.

Návod obsahuje pokyny pro správné použití zařízení a bezpečnostní předpisy, které musí být vždy dodržovány.

Návod uchovávejte společně se zařízením, aby byl dostupný i při budoucím použití.

V případě problémů či pochyb se obraťte na odborný a zkušený personál.

Zařízení musí být používáno pouze pro účely, pro které bylo vyrobeno a za dodržení mezí uvedených v návodu či přímo na zařízení.

Výrobce odmítá odpovědnost za škody způsobené nevhodným použitím či nedodržováním návodu k použití či bezpečnostních předpisů.

Přehled a varování

Tento přístroj mohou obsluhovat děti od 8 let a starší a osoby se sníženými fyzickými, smyslovými nebo psychickými schopnostmi nebo nedostatkem zkušeností a znalostí pouze pod dozorem, nebo pokud byly poučeny o bezpečném používání přístroje a pokud chápou rizika spojená s obsluhou přístroje. Nedovolte, aby si děti hrály s přístrojem. Děti bez dozoru dospělých osoby nesmí čistit ani provádět údržbu přístroje.

- Nikdy nenabíjet vadné akumulátorové baterie nebo jiné než zde uvedené.
- Nikdy nenabíjet podchlazené akumulátorové baterie, které mohou explodovat.
- Nepoužívejte zařízení v prostředí s výskytem plynů či hořlavých látek.
- Při dobíjení nevystavujte zařízení slunečnímu záření či tepelným zdrojům.
- Nepokládejte zařízení a příslušné kabely do vody či na mokré plochy.
- Zařízení umístěte tak, aby bylo dobře větrané: nepřikrývejte jej žádnými předměty; neuzavírejte jej do nádob či skříněk.
- Nepoužívejte zařízení v případě poškození kabelů, pokud bylo vystaveno nárazům, pokud spadlo nebo bylo poškozeno.

- Nepoužívejte zařízení, pokud během použití, dobíjení či udržování baterie ucítíte zápch či pokud se zařízení přehřívá, deformuje či dochází k úniku kyseliny.
- Nedemontujte zařízení, ale odnešte jej do pověřeného servisu.
- Pro čištění zařízení používejte suchý hadr. Nepoužívejte ředidla či jiné agresivní čisticí látky.
- Zařízení uchovávejte při pokojové teplotě (20 – 25°) a nevystavujte jej slunečnímu záření či tepelným zdrojům.

Popis startovacího zdroje

Toto zařízení je přenosný multifunkční startovací zdroj, vybavený lithiovou baterií.

Může být používán jako nouzový startovací zdroj motorových vozidel s 12 voltovým elektrickým zařízením; může být používán pro dobíjení/napájení 5V, 19V elektronických.

Je vybaven led světlem s funkcemi nepřetržitého, přerušovaného či SOS svícení.

Ovladače, signalizace a příslušenství Obr.1

- A) Multifunkční startovací zdroj
 - B) Kabel se svorkami pro nouzové startování
 - C) Vícežilový kabel USB
 - D) Napájecí zdroj 100 - 240V
 - E) Kabel pro dobíjení ze zapalovače cigaret 12V
 - F) Kabel pro napájení počítače a adaptéry
- 1) Kontakty pro startovací svorky 12V
 - 2) Výstupní port USB pro napájení 5V, 2,1A
 - 3) Vstupní port pro dobíjení 14V, 1A
 - 4) Vstupní port mini USB pro dobíjení 5V, 1A
 - 5) Výstupní port pro napájení počítače 19V, 3,5A
 - 6) Tlačítko pro kontrolu stavu nabití, výstup USB, led světlo
 - 7) Kontrola stavu nabití
 - 8) Led světlo

Nouzové startování

⚠ Zařízení používejte pouze pro nouzové startování, společně s autobaterií. Nikdy jej nepoužívejte místo autobaterie.

- Zabraňte vytváření plamenů či jisker. Pro zabránění jiskření se ujistěte, zda během dobíjení nehrozí uvolnění svorek z kontaktů baterie.
- Nepřibližujte se k pohyblivým ústrojím, například k větrákům, hnacím řemenům či řemenicím.
- Nepřibližujte se k teplým částem, například k motoru a chladicímu systému, jelikož hrozí nebezpečí popálení.
- Nikdy nezkratujte kontakty kabelu pro nouzové startování, jelikož jsou stále pod napětím.
- Zabraňte styku červené a černé svorky. Náhodné zkratky svorek, způsobené určitým vodivým předmětem, například nářadím, šperkem a podobně, by mohly vytvořit teplo schopné způsobit vážné popáleniny, elektrický oblouk a stříkání žhavého kovu.
- Nikdy nevyměňujte kontakty s kladným "+" a záporným "-" pólem.

Postup úkonů

! Baterie startovacího zdroje musí být zcela nabitá (4 svítící led kontrolky).

! Přesně dodržujte postup startování, jelikož nesprávný postup by mohl ohrozit životnost zařízení.

- 1 Ujistěte se, že je klíček pro startování vozidla v poloze OFF: všechny funkce jsou vypnuté.
- 2 Zasuňte kabel se svorkami (B) do zásuvky (1).
- 3 **Kontrola stavu led kontrolky na smart booster cable.**
 - ↳ **Led START + Led ERROR blikají = startovací zdroj je připraven k použití.**
 - ↳ **Led ERROR SVÍTÍ = Baterie startovacího zdroje je příliš vybitá: dobijte startovací zdroj.**
- 4 Připojit červený nabíjecí přívod na kladný (+) vývod akumulátoru a černý na záporný (-). V případě namontování baterie do vozidla nejdříve připojte svorku k pólu baterie, který není připojený ke karosérii, a poté připojte druhou svorku ke karosérii v místě dostatečně vzdáleném od baterie a od benzínového potrubí.
- 5 **Kontrola stavu led kontrolky na smart booster cable.**

led START svítí = máte 30 vteřin na nastartování vozidla.

 - ↳ **Po uplynutí 30 vteřin, aniž by došlo k nastartování, se dvě led kontrolky vrátí do stavu uvedeného v kroku 3; odpojte a znovu připojte kabel se svorkami (B)**
 - ↳ **Led ERROR svítí = Přečtete si odstavec „Vyhledávání poruch“.**
- 6 Otočte klíčkem pro startování maximálně na 3 vteřiny.

! Pokud vozidlo nenastartovalo, před novým pokusem počkejte nejméně 15 vteřin. Pokud vozidlo nenastartovalo ani na druhý pokus, počkejte nejméně 2 minuty.

- Po nastartování nechte motor běžet a odpojte startovací zdroj;
- Odpojte nejdříve červenou svorku "-" a poté červenou svorku "+".
- Odpojte kabel se svorkami ze startovacího zdroje a uložte vše do pouzdra.

Použití jako zdroj napájení

- 1 Zasuňte vícežilový kabel USB (C) do zásuvky USB (2) nebo zasuňte výstupní kabel (F) s vhodným adaptérem do zásuvky (5).
- 2 Stiskněte tlačítko (6) na ON.
- 3 Zasuňte kabel do zařízení, které má být napájeno.

Použití led světla

- 1 Stiskněte na několik vteřin tlačítko (6) pro aktivaci nepřetržitého světla.
- 2 Několikrát krátce stiskněte tlačítko (6) pro: přerušované světlo; SOS svícení; vypnutí led světla.

Dobíjení startovacího zdroje

i Pro dosažení maximální výkonnosti nabíjete zařízení před každým použitím, po použití a v každém případě pravidelně každé 3 měsíce.

i Před zahájením dobíjení po použití počkejte, dokud baterie nevychladne.

! Pro dobíjení zařízení používejte výhradně dodaný napájecí zdroj.

- Dobíjení z pevné sítě.
- Zasuňte kabel napájecího zdroje (D) do zásuvky (3).
- Dobíjení prostřednictvím nabíječky (není součástí vybavení) s výstupem USB (např. počítač, napájecí zdroj). Zasuňte vícežilový kabel USB (C) do zásuvky MICRO USB (4)
- Dobíjení z vozidla prostřednictvím zapalovače cigaret 12V. Zasuňte kabel (E) do zásuvky (3).

Led kontrolka stavu nabití

- Krátce stiskněte tlačítko (6): led kontrolky stavu nabití se rozsvítí: 1 svítící led kontrolka - vybitá baterie; 4 svítící led kontrolky - zcela nabitá baterie.

Vyhledávání poruch

i Zařízení je chráněno proti obrácení pólů, zkratu, nadměrnému nabití či vybití baterie a je vybaveno tepelným jističem.

- **Při stisknutí tlačítka (6) se nic nestane:**
 - ↳ Startovací zdroj je vybitý: proveďte dobítí.
- **Led kontrolka ERROR na smart cable svítí.**
 - ↳ Nabítí baterie startovacího zdroje je nižší než 11,0V: proveďte dobítí.
- **Led kontrolka ERROR na smart cable bliká + zvuková signalizace.**
 - ↳ Byly obráceny póly baterie nebo došlo ke zkratu svorek: zkontrolujte připojení a poté odpojte a znovu připojte ke startovacímu zdroji kabel se svorkami.
 - ↳ Přehřívání zařízení: odpojte startovací zdroj a počkejte, dokud nevychladne.
- **Led kontrolka ERROR + led kontrolka START SVÍTÍ + zvuková signalizace.**
 - ↳ Startovací zdroj zůstal připojený k baterii: odpojte dvě svorky z baterie.
- **Při nabíjení počítače se baterie zahřívá.**
 - ↳ Odpojte zařízení na několik minut a nechte jej vychladnout.

Fast 10k [Fast 15k] Technické údaje

- Lithium polymerová hermetická dobíjecí baterie
- Kapacita baterie: 10.000mAh [15.000mAh]
- Startovací napětí 12V
- Startovací proud Max 1.300A [1.500A]
- Startovací proud (1V/C) 400A [500A]
- J-BME3s (Joule battery maximum energy on 3s) 6000J [8000J]
- Startování obsah 25°C benzín 3500cc - diesel 2500cc [benzín 5000cc - diesel 3500cc]
- Výstup USB 5V, 2,1A
- Výstup DC 12V, 3,5A
- Vstup pro dobíjení (jack) 14V, 1A
- Vstup pro dobíjení MICRO USB 5V, 1A
- Doba nabíjení 3h [5h]
- Automatické ukončení dobíjení pro ochranu baterie
- Hmotnost 400g [500g]

Likvidace baterie

Použitá baterie startovacího zdroje by měla být recyklována. V některých zemích je recyklace povinná: více informací vám poskytnou příslušné místní orgány.

! Nevhazujte zařízení do ohně.

Záruka výrobce

Na zařízení se vztahuje záruka o délce 12 měsíců, počínaje datem zakoupení. Záruční doba začíná dnem zakoupení zařízení prvním uživatelem a jako doklad o zakoupení slouží účtenka s uvedeným datem zakoupení a popisem produktu. Po dobu trvání této záruční doby se výrobce zavazuje odstranit veškeré výrobní závady. Závady budou odstraněny formou bezplatné opravy produktu.

Záruka se nevztahuje na následující: - Díly podléhající normálnímu opotřebením. - Závady způsobené přirozeným opotřebením, přetížením nebo nesprávným používáním zařízení mimo rozsah uvedených výkonnostních specifikací. - Malé závady, které nemění hodnotu a výkon produktu. - Produkty pozměněné nebo poškozené z důvodu používání neoriginálních doplňků nebo náhradních dílů.

Vzhledem ke své chemické přeměně je baterie považována za součást podléhající běžnému opotřebením. Životnost baterie záleží na jejím použití a skladování. Pro zaručení optimální životnosti doporučujeme dodržovat pokyny uvedené v tomto návodu.

Vrácená zařízení musí být i v období záruky zaslána VYPLACENĚ a budou vrácena na MÍSTO URČENÍ.

Výjimkou z výše uvedeného jsou zařízení, která patří ke spotřebním zboží podle evropské směrnice č. 1999/44/ES a to pouze tehdy, jsou-li prodávána v členských zemích EU.

Záruka se nevztahuje na jiná práva než na odstranění závad zjištěných na produktu.

HU



Használati utasítás



A készülék használata előtt figyelmesen olvassa el a használati utasítást!

A kézikönyvben megtalálja a készülék helyes használatához az utasításokat és biztonsági figyelmeztetéseket, amelyeket minden esetben be kell tartani.

Őrizze meg a kézikönyvet és tartsa a készülék közelében, hogy azt a jövőben is átolvashassa.

Probléma vagy bizonytalanság esetén, kérjen segítséget a készülék használatában tapasztalt személytől.

A készüléket kizárólag annak rendeltetési céljára használja, a kézikönyvben leírt és a készüléken feltüntetett korlátozásokat tartsa be!

A gyártót nem terheli felelősség a nem rendeltetésszerű használatból vagy a használati utasítás és biztonsági figyelmeztetések figyelmen kívül hagyásából fakadó károk esetén.

Általános tudnivalók és figyelmeztetések

A készüléket 8 évet betöltött gyermekek és olyan személyek használhatják, akiknek szellemi, fizikai, érzékszervi képességei vagy tapasztalatai és ismeretei lehetővé teszik azt. Ellenkező esetben a használatra felügyelet mellett vagy a lehetséges veszélyekre történő kioktatást követően kerülhet sor. Gyerekek ne játszanak a készülékkel. A gyerekek ne takarítsák és ne végezzenek rajta karbantartást felügyelet nélkül.

- Ne próbálja meg feltölteni a nem feltölthető akkumulátorokat, illetve ha a típusuk nem megfelelő.
- Ne próbálja meg a fagyott akkumulátor feltöltését, mert felrobbanhat.
- Ne használja a készüléket gáz vagy gyúlékony anyagok

jelenlétében!

- Nap vagy hőforrás közelében ne töltsé a készüléket!
- Ne tegye a készüléket, illetve annak kábeleit vízbe vagy vizes felületre!
- A készüléket kellően szellőző helyre tegye: ne fedje be más tárgyakkal; ne zárja konténerbe vagy polcra!
- Ne használja a készüléket, ha annak kábeleit sérültek, továbbá, ha a készülék ütődést szenvedett, leesett vagy megsérült!
- Ne használja a készüléket, ha annak használata során, az akkumulátor a töltés vagy tárolás során szagot áraszt, felmelegszik, eldeformálódik, vagy savat ereszt!
- Ne szerelje szét a készüléket! Javításhoz forduljon szakszervizhez!
- A készüléket puha ronggyal tisztítsa. Ne használjon oldószereket vagy más, agresszív tisztítószereseket!
- A készüléket szobahőmérsékleten (20 – 25 °) tárolja, naptól és hőforrástól tartsa távol!

Az indítómotor leírása

Ez a készülék egy hordozható, többfunkciós, lítium akkumulátorral felszerelt indítómotor.

Használható vészindítóként 12 Voltos elektromos motoros járművekhez; 5V, 19V elektromos eszközök töltéséhez/tápellátásához.

Led lámpával rendelkezik, folyamatos, villogó és SOS módban.

V észelőparancsok, jelzések és kiegészítők – 1. ábra

- A) Többfunkciós indítómotor
- B) Csipeszes kábel a vészindításhoz
- C) Multi csatlakozós USB kábel
- D) Tápegység 100 - 240V
- E) Töltőkábel szivargyújtóról való töltéshez 12V
- F) Tápkábel számítógépekhez és adapterekhez

- 1) Terminál 12V-os indítócsipeszekhez
- 2) 5V, 2,1A USB kimeneti port
- 3) Töltő bemeneti port 14V, 1A
- 4) Mini USB bemeneti port a töltéshez, 5V töltés, 1A
- 5) Számítógép tápellátás kimeneti port 19V, 3,5A
- 6) Töltési állapot ellenőrző gomb, USB kimenet, led lámpa
- 7) Töltési állapot jelző led
- 8) Led lámpa

Vészindítás

⚠ A készüléket kizárólag vészindítónak használja, a jármű akkumulátor beindítás támogatására! Ne használja egymagában az akkumulátor pótlására!

- Kerülje lángok vagy szikrák képződését! A szikrák képződésének elkerülése érdekében győződjön meg róla, hogy a saruk megfelelően rögzítve vannak az akkumulátor pólusaira a töltés során!
- Maradjon távol a mozgó részekről, mint például a ventilátorok, hajtószíjak, csigák!
- A sérülések elkerülése végett, maradjon távol a forró részekről, mint a motor és a hűtőrendszer!
- Ne okozzon rövidzárlatot a vészindító terminálokon, mivel azok mindig feszültség alatt vannak!
- Kerülje a piros és a fekete csipeszek egymással való érintkezését! Egy elektromos vezető tárgy - például egy felszerelés, egy ékszer stb. - által okozott véletlen rövidzárlat elegendő hőt képes fejleszteni ahhoz, hogy súlyos égési sérüléseket okozzon, elektromos ív képződjön vagy forró fém fröccsenését okozza.

- Ne fordítsa meg a “+” pozitív és “-”negatív terminálok pólusait!

A műveletek szekvenciája

! Az indító akkumulátora legyen teljesen feltöltve (4 led világít)!

! Figyelmesen kövesse az indítás eljárást leírta! Az utasítások figyelmen kívül hagyása a készülék élettartamát veszélyeztetheti.

- 1 Győződjön meg róla, hogy a jármű indítókulcsa OFF állásban legyen: minden funkció kikapcsolva!
- 2 Tegye a csipeszes kábelt (B) a csatlakozóaljzatba (1)!
- 3 **Ellenőrizze a smart booster kábelén a ledék állapotát!**
 - ↳ **START led + ERROR led villog = az indító használatra kész.**
 - ↳ **ERROR led ÉG = az indító akkumulátora túlságosan lemerült: töltse fel az indítót!**
- 4 Csatlakoztassa a piros csipeszt az akkumulátor pozitív (+) pólusára és a fekete csipeszt a negatív (-) pólusára. Ako je baterija postavljena na vozilo, spoji najprije pričezač na pol baterije koji nije spojen na karoseriju, a zatim spoji drugi pričezač na karoseriju, na mjestu udaljenom od baterije i od cijevi goriva.
- 5 **Ellenőrizze a smart booster kábelén a ledék állapotát!**
 - ↳ **START led ég = 30 másodperce van, hogy elindítsa a járművet! 30 másodperce letelte után, amennyiben nem indítja újra a járművet, a két led a 3. lépésben ismertetett állapotba tér vissza. Kösse le, majd kösse össze a kábelt a csipeszekkel (B).**
 - ↳ **ERROR led világít = Lásd a “Hibakeresés” c. fejezetet,**
- 6 Fordítsa el az indítókulcsot max. 3 másodpercre!

! Amennyiben a jármű nem indult el, várjon legalább 15 másodpercig, mielőtt újra próbálkozna. Amennyiben a jármű a második alkalommal sem indulna be, várjon legalább 2 percet.

- > Beindítás után, hagyja a motort járn, és csatlakoztassa le az indítót:
- > sorrendben, először vegye le a fekete “-” csipeszt, majd a piros “+” csipeszt!
- > Vegye le a csipeszes kábelt az indítóról és tegye vissza azokat a tárolóba!

Töltésként való használat

- 1 Tegye a multi csatlakozós USB kábelt (C) az USB csatlakozóba (2), vagy tegye a kimeneti kábelt (F) megfelelő adapterrel a dugaljba (5)!
- 2 Nyomja a gombot (6) ON állapotba.
- 3 Kösse a kábelt a töltendő eszközre.

Led világítás használata

- 1 A folyamatos világítás bekapcsolásához pár másodpercig nyomja le a gombot (6).
- 2 A villogó fény, az SOS fény bekapcsolásához vagy a led fény lekapcsolásához, többször röviden nyomja meg a gombot (6).

Az indító töltése

i Ahhoz, hogy a legjobb teljesítményt érje el, használat előtt, a használatot követően, illetve 3 havonta mindig teljesen

töltse fel a készüléket!

i A készülék használat után való feltöltésénél várja meg, míg az akkumulátor lehűl!

! A készülék feltöltéséhez kizárólag a hozzávaló tápegységet használja!

- > Töltés háztartási hálózatról.
Tegye az indító (D) kábelét a dugaljba (3)!
- > Töltse fel egy USB kimenettel (pl. számítógép, tápegység) ellátott tápegységről (külön kell beszerezni).
Tegye a multi csatlakozós USB kábelt (C) a MICRO USB (4) csatlakozóba!
- > Töltse fel egy jármű 12V-os szivargyújtójáról!
Tegye a kábelt (E) a (3) csatlakozóba!

Töltöttségi állapot jelző led

- > Röviden nyomja meg a gombot (6): a töltésállapot jelző ledék bekapcsolnak: 1 égő led - lemerült akkumulátor, 4 égő led – mélymerült akkumulátor.

Hibakeresés

i A készülék fordított polaritás, rövidzárlat, túlfeszültség vagy az akkumulátor mélymerülése elleni védelemmel, illetve hővédelemmel rendelkezik.

- **A gombot (6) megnyomva, nem történik semmi:**
 - ↳ Az indító lemerült. Töltse fel az akkumulátort!
- **A smart kábel ERROR lede világít.**
 - ↳ Az indító akkumulátora kevesebb mint 11,0 V. Töltse fel az akkumulátort!
- **A smart kábel ERROR lede villog + hangriasztás is hallható.**
 - ↳ Felcserélte az akkumulátor polaritását vagy a csipeszek rövidzárlatosok. Ellenőrizze a csatlakozást, majd vegye le és csatlakoztassa újra a kábelt az indítóra, a csipeszekkel!
 - ↳ A berendezés túlhevült. Kösse le az indítót és várja meg, míg lehűl.
- **Az ERROR led + START led VILÁGÍT + hangjelzés hallható.**
 - ↳ Az indítót az akkumulátorra kötve hagyta. Vegye le a két sarut az akkumulátorról!
- **Az akkumulátor felhevül, amikor számítógépet tölt fel vele.**
 - ↳ Kösse le a készüléket pár percig, hogy lehűlhessen.

Fast 10k [Fast 15k] Műszaki specifikáció

- Újratölthető, lítium-polimer akkumulátor
- Akkumulátor teljesítménye: 10.000mAh [15.000AH]
- Indítófeszültség: 12V
- Indító áram: max 1.300A [1.500A]
- Indító áram (1V/C): 400A [500A]
- J-BME3s (Joule battery maximum energy on 3s) 6000J [8.000J]
- hengerfejek indítása 25°C benzin, 3500cc - diesel 2500cc [benzin, 5000cc - diesel 3500cc]
- USB kimenet 5V, 2,1A
- DC kimenet 19V, 3,5A
- Töltő bemenet (jack) 14V, 1A
- MICRO USB töltő bemenet 5V, 1A
- Feltöltés idő: 3h [5h]
- Automatikus töltés befejezés az akkumulátor védelme érdekében
- Súly: 400g [500g]

Az akkumulátor ártalmatlanítása

Az indító lemerült akkumulátorát újra kell hasznosítani. Némely esetben az újrahasznosítás kötelező. Bővebb információért forduljon az illetékes helyi hatóságokhoz.

 **Ne dobja a készüléket a tűzre!**

A Gyártó garanciája

A megvételtől számított 12 hónapig a készülékek garancia alatt állnak. A garancia ideje az első használat megvételének időpontjától kezdődik, mely dátumot a termék leírásával együtt, az eladási blokk igazol. Ezen az időszakon belül a Gyártó feladata minden gyártási hiba megszüntetése. A hibák megszüntetése a termék ingyenes javításával történik.

Nem esnek garancia alá: Normális használatnak kitett részek. A normális használat, túlterhelés vagy a készülék nem megfelelő, a kijelentett használaton kívüli használat okozta hibák. Minimális mértékű hibák, melyek nem változtatják a készülék értékét és nyújtott teljesítményét. Sérített készülékek, vagy nem eredeti alkatrészek használata által okozott károsodások.

Az akkumulátor elhasználódása részben normális kémiai bomlási folyamat. Az akkumulátor élettartama annak helyes használatától és tárolásától függ. Az akkumulátor élettartamának optimalizálása érdekében javasoljuk, hogy kövesse az e kézikönyvben található utasításokat.

A visszaküldött készülékeket, még akkor is, ha garanciálisak, BÉRMENTESÍTVE kell elküldeni, és UTÁNVÉTTTEL lesznek visszaküldve.

Az 1999/44/EK irányelv szerint fogyasztási javaknak minősülő készülékek csak akkor képeznek kivételt a megállapítottak alól, ha az EU tagországaiban adják el őket.

A terméknek talált hibák kijavításának jogán kívül egyéb joggal nem lehet élni.

SK



Návod na obsluhu.

 **Pred použitím tohto zariadenia si pozorne prečítajte tento návod na obsluhu.**

Návod obsahuje návod na správne používanie zariadenia a bezpečnostné upozornenia, ktoré musíte vždy rešpektovať.

Tento návod uchovávajte spolu so zariadením, s ktorým sa treba poradiť, aby ste ho mohli v budúcnosti používať.

V prípade problémov alebo neistôt požiadajte o pomoc skúsených pracovníkov.

Zariadenie používajte len na účel, na ktorý je vyrobený, pričom dodržiavajte limity uvedené v príručke a na samotnom zariadení.

Výrobca nemôže niesť zodpovednosť v prípade nesprávneho používania alebo nedodržania návodu na použitie a bezpečnostných upozornení.

Prehľad varovaní

Zariadenie môžu používať deti nad 8 rokov. Osoby so zníženými mentálnymi, fyzickými alebo zmyslovými schopnosťami alebo bez dostatočných skúseností a poznatkov môžu zariadenie používať iba pod dohľadom vhodne zaškolených osôb pre bezpečné používanie zariadenia, ktoré pochopili možné nebezpečenstvo. Deti sa nemôžu hrať so zariadením.

Deti nemôžu bez dozoru čistiť zariadenie a vykonávať jeho údržbu.

950693-00 14/06/19

■ Nikdy sa nepokúšajte nabíjať batérie, ktoré sa nemôžu dobíjať ani typu odlišné od uvedených.

■ Nikdy nenabíjajte zmrazené batérie, ktoré by mohli vybuchnúť.

■ Nepoužívajte zariadenie v prítomnosti horľavých plynov alebo látok.

■ Zariadenie nenabíjajte na slnku alebo v blízkosti zdrojov tepla.

■ Neumiestňujte zariadenie ani jeho káble do vody ani na mokré povrchy.

■ Prístroj umiestnite tak, aby bol dostatočne vetraný; nezakrývajte ho inými predmetmi; neuzatvárajte ho do kontajnerov alebo políc.

■ Nepoužívajte zariadenie s poškodenými káblami, ak bol narazený, ak spadol alebo bol poškodený.

■ Nepoužívajte zariadenia, ak batéria vydáva zápach, zohrieva sa alebo sa deformuje alebo stráca kyselinu počas používania, nabíjania alebo skladovania.

■ Prístroj nerozoberajte, ale odneste ho do kvalifikovaného servisného strediska.

■ Zariadenie čistite suchou handričkou. Nepoužívajte rozpúšťadlá ani iné agresívne čistiace prostriedky.

■ Prístroj skladujte pri izbovej teplote (20 - 25 ° C), uchovávajte ho mimo dosahu zdrojov tepla.

Popis štartéra

Toto zariadenie je multifunkčný prenosný štartér vybavený lítiovou batériou.

Môže byť použitý ako núdzový štartér pre motorové vozidlá s 12 voltovým elektrickým systémom; môže dobíjať / napájať 5V, 19V elektronických zariadení.

Je vybavený LED svetlom s nepretržitou funkciou svetla, prerušovaným, SOS.

Ovládacie prvky, signály a príslušenstvo Obr.1

- A) Multifunkčný štartér
 - B) Kábel so svorkami pre núdzové štartovanie
 - C) Viacnásobný kábel USB
 - D) Napájanie 100 - 240V
 - E) Kábel na nabíjanie zo zásuvky zapalovača cigár12V
 - F) Kábel pre napájanie počítačov a adaptérov
- 1) Koncovky pre štartovacie svorky 12V
 - 2) Výstupný port USB pre napájanie 5V, 2,1A
 - 3) Vstupný port pre nabíjanie 14V, 1A
 - 4) Vstupný port Mini USB na nabíjanie 5V, 1A
 - 5) Výstupný port pre napájanie počítača 19V, 3,5A
 - 6) Kontrolné tlačidlo stavu nabíjania, výstup USB, LED svetlo
 - 7) LED indikátor stavu nabíjania
 - 8) LED svetlo

Núdzové spustenie

 **Zariadenie používajte iba ako núdzový štartér, per pomoc batérie vozidla. Nepoužívajte ho samostatne namiesto batérie.**

■ Zabráňte vzniku plameňov alebo iskier. Aby ste predišli iskrám, uistite sa, že termínály sa nemôžu počas nabíjania uvoľniť z pôlov batérie.

■ Držte sa ďaleko od pohyblivých častí, ako sú ventilátory, hnacie remene, remenice.

■ Vyhýbajte sa horúcim častiam, ako je motor a chladiaci systém, aby ste predišli popáleniu.

■ Neskratujte svorky pre kábel núdzového štartu, pretože sú vždy pod napätím.

- Zabraňuje kontaktu červených a čiernych svoriek. Krátke neúmyselné okruhy svoriek spôsobené elektrickým vodivým predmetom, ako je nástroj, klenoty, atď., by mohli generovať dostatok tepla na to, aby spôsobili ťažké popálenie, elektrický oblúk alebo spôsobili žiariace kovové špliechanie.
- Neinvertujte polaritu kladných "+" a záporných svoriek "-."

Postupnosť operácií

! Batéria štartéra musí byť úplne nabitá (4 LED diódy svietia).

! Starostlivo sledujte spustenie procedúry, nedodržanie môže mať vplyv na životnosť spotrebiča.

- 1 Uistite sa, že kľúč zapalovania vozidla je v polohe OFF: všetky služby sú vypnuté.
- 2 Zasuňte kábel s kliešťami (B) do zásuvky (1).
- 3 **Skontrolujte stav diód LED na kábli smart booster.**
↳ LED START + LED ERROR blíka = štartér pripravený na použitie.
↳ LED ERROR SVIETI = Štartovacia batéria je príliš nízka: nabite štartér.
- 4 Pripojte červený nabíjací prívod na kladný (+) vývod akumulátora a čierny (-) na záporný pól. V prípade namontovania batérie do vozidla najskôr pripojte svorku k pólu batérie, ktorá nie je pripojená ku karosérii a potom pripojte druhú svorku ku karosérii v mieste, ktoré je vzdialené od batérie a benzínového potrubia.
- 5 **Skontrolujte stav LED diód na smart booster kábli.**
↳ LED START svieti = máte 30 sekúnd na spustenie vozidla. Po 30 sekundách bez spustenia sa obidve LED diódy vrátia do stavu kroku 3; odpojte a znova pripojte kábel so svorkami (B)
↳ LED ERROR svieti = Pozrite časť "Riešenie problémov".
- 6 Otočte kľúč zapalovania na maximálne 3 sekundy.

! Ak sa vozidlo nenaštartovalo, počkajte aspoň 15 sekúnd, než sa pokúsíte znova. Ak vozidlo nenaštartovalo ani druhýkrát, počkajte aspoň 2 minúty.

- > Po naštartovaní nechajte motor v chode a odpojte štartér:
- > Odpojte najprv čiernu svorku "-" a potom červenú svorku "+".
- > Odpojte kábel so svorkami od štartéra a uložte všetko do puzdra.

Použitie ako napájač

- 1 Zasuňte kábel USB (C) do zásuvky USB (2), alebo vložte výstupný kábel (F) s príslušným adaptérom do zásuvky (5)
- 2 Stlačte tlačidlo (6) na ON.
- 3 Vložte kábel do zariadenia, ktoré sa má napájať.

Použitie LED svetla

- 1 Na niekoľko sekúnd stlačte tlačidlo (6), aby ste aktivovali neprerušované svetlo.
- 2 Niekoľkokrát krátko stlačte tlačidlo (6): blikajúce svetlo; svetlo SOS; vypnite LED svetlo.

Nabíjanie štartéra

i Na dosiahnutie maximálneho výkonu, nabíjajte spotrebič pred každým použitím, po použití a v každom prípade pravidelne každé 3 mesiace.

i Pred nabíjaním spotrebiča po použití počkajte kým batéria

vychladne.

! Na dobíjanie spotrebiča používajte iba dodávaný napájač.

- > Nabíjanie z domácej siete.
Napájací kábel (D) zasuňte do zásuvky (3).
- > Nabíjanie prostredníctvom napájača (nie je súčasťou dodávky) s výstupom USB (napr. počítač, napájač).
Vložte viacnásobný kábel USB (C) do zásuvky MICRO USB (4)
- > Nabíjanie z vozidla cez zásuvku zapalovača cigariet 12V.
Vložte kábel (E) do konektora (3).

LED Indikátor stavu nabíjania

- > Krátko stlačte tlačidlo (6): kontrolky stavu nabitia sa rozsvietia. 1 LED svieti na vybitej batérii; 4 LED diódy svietia na batérii úplne nabitaj.

Riešenie problémov

i Zariadenie je chránené proti prepólovaniu, skratom, prebitiu alebo hlbokému vybitiu batérie, tepelnej ochrane.

- **Stlačením tlačidla (7), nič sa nestane:**
↳ Štartér je vybitý: pokračujte v nabíjaní.
- **LED ERROR smart kábla svieti.**
↳ Startovacia batéria je nižšia ako 11,0V: pokračujte v nabíjaní.
- **LED ERROR smart kábel blíka + zvukový alarm.**
↳ Obrátili ste polaritu na batériu alebo svorky sú skratované: skontrolujte pripojenie a potom odpojte a znova pripojte kábel so svorkami k štartéru.
↳ Spotrebič je prehriaty: odpojte štartér a čakajte na jeho vychladnutie.
- **LED ERROR + LED START SVIETA + zvukový alarm.**
↳ Nechali ste štartér pripojený k batérii: odpojte dve svorky od batérie.
- **Batéria sa zahrieva, keď napája počítač.**
↳ Odpojte zariadenie na niekoľko minút, aby sa vychladlo.

Fast 10k [Fast 15k] Technické špecifikácie

- Nabíjateľná hermetická lítium-polymérová batéria
- Kapacita batérie: 10.000mAh [15.000mAh]
- 12V štartovacie napätie
- Štartovací prúd Max 1.300A [1.500A]
- Štartovací prúd (1V/C) 400A [500A]
- J-BME3s (Joule battery maximum energy on 3s) 6000J [8000J]
- Spustenie výkon 25°C benzín 3500cc - diesel 2500cc [benzín 5000cc - diesel 3500cc]
- Výstup USB 5V, 2,1A
- Výstup DC 19V, 3,5A
- Vstup pre nabíjanie (jack) 14V 1A
- Vstup pre nabíjanie MICRO USB 5V, 1A
- Doba nabíjania 3h [5h]
- Koniec automatického nabíjania na ochranu batérie
- Hmotnosť 400g [500g]

Likvidácia batérie

Vybitá štartovacia batéria by sa mala recyklovať. V niektorých krajinách je recyklácia povinná: pre viac informácií kontaktujte miestne úrady.

! Zariadenie nevhadzujte do ohňa.

Záruka výrobcu

Na produkt sa vzťahuje 12-mesačná záruka, ktorá začína plynúť dňom zakúpenia. Záručné obdobie sa začína odo dňa zakúpenia produktu prvým používateľom, čo sa musí preukázať predloženíom pokladničného bloku, na ktorom je uvedený deň zakúpenia a popis produktu. V rámci tohto obdobia sa výrobca zaručuje odstrániť akékoľvek výrobné chyby. Tieto chyby sa odstránia bezplatným opravením produktu.

Záruka vylučuje nasledujúce prípady: - diely, ktoré podliehajú bežnému opotrebovaniu. - chyby vzniknuté prirodzeným opotrebovaním, preťažením alebo nesprávnou údržbou produktu mimo deklarovaných požiadaviek výkonu. - menšie chyby, ktoré nespôsobujú zmenu hodnoty a výkonu produktu. - pozmenené alebo poškodené produkty spôsobené používaním neoriginálneho príslušenstva alebo dielov.

Batéria sa považuje za súčasť opotrebovania v dôsledku jej bežného chemického rozkladu. Výdrž batérie je funkciou jej správneho používania a skladovania. Na optimalizáciu životnosti sa odporúča dodržiavať pokyny uvedené v tomto návode.

Vyrobené zariadenia, aj keď sú v záruke, musia byť zaslané s vyplateným prepravným a budú vrátené s prepravným, ktoré platí prijímateľ.

Výnimku z tohto ustanovenia tvoria prístroje kvalifikované ako spotrebný tovar podľa smernice EÚ 1999/44/ES, ak sa predávajú v členských štátoch EÚ.

Akékoľvek iné nároky ako odstránenie chýb zistených na produkte, nie sú možné.

HR / SRB



Priručnik s uputama.



Pažljivo pročitajte ovaj priručnik s uputama prije uporabe uređaja..

Priručnik sadrži upute za pravilnu uporabu uređaja i sigurnosna upozorenja koja uvijek morate poštivati.

Priručnik čuvajte zajedno s uređajem kako biste ga mogli posavjetovati prilikom budućih uporabi.

U slučaju problema ili nesigurnosti, zatražite pomoć za njegovu uporabu od stručnog osoblja.

Uređaj koristite samo u svrhu za koju je napravljen, poštujući ograničenja navedena u priručniku i na samom uređaju.

Proizvođač nije odgovoran u slučaju nepravilne uporabe ili nepoštivanja uputa za uporabu i sigurnosnih upozorenja.

Pregled i upozorenja

Ovaj uređaj smiju koristiti djeca starija od 8 godina kao i osobe s umanjnim umnim, fizikalnim i osjetilnim mogućnostima, s pomanjkanjem iskustva i znanja, samo uz nadzor obučene osobe, ili ako su pak su odgovarajući način obučene za sigurnu uporabu opreme i pošto su stekli saznanja o mogućim opasnostima. Djeca se ne smiju igrati s ovim uređajem.

Bez nadzora, djeca ne smiju čistiti ili održavati ovaj uređaj.

■ Nikada se ne smije pokušati puniti baterije koje ne mogu biti punjene ili druge vrste baterija koje nisu navedene.

■ Nikada se ne smiju puniti smrznute baterije koje bi mogle eksplodirati.

■ Uređaj nemojte koristiti u prisutnosti zapaljivih plinova ili tvari.

■ Nemojte puniti uređaj na suncu ili u blizini izvora topline.

■ Uređaj i pripadajuće kabele nemojte stavljati u vodu niti na mokre površine.

■ Postavite uređaj tako da je dovoljno provjetren: ne prekrivajte ga drugim predmetima; nemojte ga zatvarati u spremnike ili na police.

■ Uređaj nemojte koristiti s oštećenim kabelima, ako je primio udarce, ako je pao ili ako je oštećen.

■ Uređaj nemojte koristiti ako za vrijeme uporabe, punjenja ili skladištenja baterija ispušta mirise, zagrijava se ili deformira ili gubi kiselinu.

■ Nemojte sami rastavljati uređaj, nego ga odnesite u ovlaštenu servisnu centar.

■ Čistite uređaj suhom krpom. Nemojte koristiti otapala ili druge agresivne deterdžente.

■ Uređaj čuvajte na sobnoj temperaturi (20 - 25°C), držite ga podalje od sunca i od izvora topline.

Opis startera

Ovaj uređaj je višenamjenski prijenosni starter opremljen litijском baterijom.

Može se koristiti kao starter za hitne slučajeve za motorna vozila s 12-voltnim električnim sustavom; može puniti / napajati električne uređaje od 5 V.

Opremljen je LED svjetlom s funkcijom kontinuiranog svjetla, svjetla s prekidača, SOS svjetla.

Upravljački uređaji, signali i pribor SI. 1

- A) Višenamjenski starter
 - B) Kabel s stezaljkama za hitno pokretanje
 - C) Višestruki USB kabel
 - D) Punjač od 100 – 240 V
 - E) Kabel za punjenje putem utičnice za upaljač od 12V.
 - F) Kabel za napajanje računala i adaptera
- 1) Priključci za stezaljke za pokretanje 12V
 - 2) USB izlaz za napajanje 5V, 2,1A
 - 3) Ulazni priključak za punjenje 5V, 1A
 - 4) Mini USB ulaz za punjenje 14V, 1A
 - 5) Izlazni priključak za napajanje računala 19V, 3,5A
 - 6) Tipka za provjeru stanja punjenja, USB izlaz, LED svjetlo
 - 7) LED svjetlo za signalizaciju stanja napunjenosti
 - 8) LED svjetlo

Hitno pokretanje



Uređaj koristite samo kao pomoćni starter kako biste pomogli akumulatoru vozila. Nemojte ga koristiti samog, umjesto akumulatora.

■ Izbjegavajte stvaranje plamena ili iskre. Kako biste izbjegli iskrenje, pazite da se kontakti ne odvoje s polova akumulatora tijekom punjenja.

■ Držite se podalje od pokretnih dijelova kao što su ventilatori, pogonski remeni, remenice.

■ Držite se podalje od vrućih dijelova, kao što su motor i sustav hlađenja, kako biste izbjegli opekline.

■ Nemojte kratko spojati priključke kabela za hitno pokretanje jer su uvijek pod naponom.

■ Izbjegavajte kontakt crvene i crne stezaljke Slučajni kratki spojevi na stezaljkama uzrokovani električnim vodljivim predmetom, kao na primjer alati, nakit, itd. mogu generirati dovoljno topline da uzrokuju teške opekline, električni luk ili uzrokovati prskanje vrućeg metala.

■ Nemojte invertirati polaritete pozitivnog "+" i negativnog "-" terminala

Redoslijed operacija

! Baterija startera mora biti potpuno napunjena (4 LED svjetla su upaljena).

! Pažljivo pratite postupak pokretanja, ako to ne učinite, to može ugroziti životni vijek aparata.

- 1 Uvjerite se da je ključ za paljenje vozila u položaju OFF: sve funkcije isključene.
- 2 Umetnite kabel sa stezaljkama (B) u utičnicu (1).
- 3 Provjera stanja LED svjetla na kabelu smart booster
 - ↳ LED svjetlo START + LED svjetlo ERROR svijetle = starter spreman za uporabu.
 - ↳ LED svjetlo ERROR SVIJETLI = baterija startera je previše ispražnjena: napunite starter.
- 4 Spojiti crvenu hvataljku za punjenje na pozitivni pol (+) baterije, a crnu hvataljku za punjenje (-) na negativni pol baterije.
Ako je baterija postavljena na vozilo, spojiti najprije pritezač na pol baterije koji nije spojen na karoseriju, a zatim spojiti drugi pritezač na karoseriju, na mjestu udaljenom od baterije i od cijevi goriva.
- 5 Provjera stanja LED svjetla na kabelu smart booster
 - ↳ LED svjetlo START svijetli = imate 30 sekundi za pokretanje vozila. Nakon isteka 30 sekundi bez pokretanja, dva LED svjetla vraćaju se u stanje iz koraka 3; odspojite i ponovno spojite kabel sa stezaljkama (B)
 - ↳ LED svjetlo ERROR svijetli = Pogledajte odjeljak "Rješavanje problema".
- 6 Okrenite ključ za paljenje najduže 3 sekunde.

! Ako se vozilo nije pokrenulo, pričekajte najmanje 15 sekundi prije ponovnog pokušaja. Ako se vozilo nije pokrenulo ni drugi put, pričekajte najmanje 2 minute.

- Nakon pokretanja, ostavite motor da radi i iskopčajte starter.
- Odspojite crnu stezaljku "-" i zatim crvenu stezaljku "+".
- Odvojite kabel sa stezaljkama od startera i pohranite sve u kutiju.

Uporaba kao izvor napajanja

- 1 Umetnite višestruki kabel USB (C) u USB priključnicu (2), ili umetnite izlazni kabel (F) s odgovarajućim adapterom u utičnicu (5)
- 2 Pritisnite tipku (6) na ON.
- 3 Umetnite kabel u uređaj za napajanje. Nakon uporabe odvojite kabel i isključite uređaj pritiskom na tipku (6).

Uporaba LED svjetla

- 1 Pritisnite tipku (6) na nekoliko sekundi za aktiviranje neprekidnog svjetla.
- 2 Nekoliko puta kratko pritisnite tipku (6) kako biste pokrenuli: svjetlo s prekidima; SOS svjetlo; isključite LED svjetlo.

Punjenje startera

i Da biste postigli maksimalnu učinkovitost, napunite uređaj prije svake uporabe, nakon uporabe i u svakom slučaju redovito svaka 3 mjeseca.

i Prije punjenja uređaja nakon uporabe, pričekajte da se baterija ohladi.

! Za punjenje uređaja koristite samo isporučeni uređaj za napajanje.

- Napajanje iz kućne mreže.
Umetnite kabel za napajanje (D) u utičnicu (3).
- Punjenje preko punjača (nije isporučeno) s USB izlazom (npr. računalo, punjač).
Umetnite višestruki kabel USB (C) u utičnicu MICRO USB (4)
- Punjenje iz vozila putem utičnice za upaljač od 12V.
Umetnite kabel (E) u utičnicu (3)

LED svjetlo za signalizaciju stanja napunjenosti

- Kratko pritisnite tipku (6): LED svjetla stanja napunjenosti se pale: 1 LED svjetlo - baterija ispražnjena; 4 LED svjetla - baterija potpuno napunjena.

Rješavanje problema

i Uređaj je zaštićen protiv inverzije polariteta, kratkih spojeva, prekomjernog punjenja ili dubokog pražnjenja baterije, toplinska zaštita.

- **Pritiskom na tipku (6) ništa se ne događa:**
 - ↳ Starter je ispražnjen: prosljedite s punjenjem.
- **LED svjetlo ERROR na smart kabelu je upaljeno.**
 - ↳ Baterija startera je na manje od 11,0 V: prosljedite s punjenjem
- **LED svjetlo ERROR na smart kabelu treperi + zvučni alarm.**
 - ↳ Invertirali ste polaritete na bateriji ili su stezaljke u kratkom spoju: provjerite spoj, a zatim odspojite i ponovo spojite starter na kabel pomoću stezaljki.
 - ↳ Uređaj je pregrijan: odspojite starter i pričekajte da se ohladi.
- **LED svjetlo ERROR + LED svjetlo START su UPALJENI + zvučni alarm.**
 - ↳ Ostavili ste starter spojen na bateriju: odspojite dva terminala od baterije.
- **Baterija postaje vruća kad napaja računalo.**
 - ↳ Odspojite uređaj na nekoliko minuta kako bi se ohladio.

Fast 10k [Fast 15k] Tehničke karakteristike

- Punjiva hermetička litij-polimer baterija
- Kapacitet baterije: 10.000mAh [15.000mAh]
- Početni napon 12V
- Početna struja maksimalno 1.300A [1.500A]
- Početna struja (1 V/C) 400A [500A]
- J-BME3s (Joule baterija s maksimalnom energijom na 3s) 6000J [8000J]
- Pokretanje objuma motora na 25°C benzin 3500cc - diesel 2500cc [benzin 5000cc - diesel 3500cc]
- USB izlaz od 5V, 2,1A
- DC izlaz od 19V, 3,5A
- Ulaz za punjenje (jack) 14V, 1A
- Ulaz za punjenje MICRO USB 5V, 1A
- Vrijeme punjenja 3 sati [5 sati]
- Kraj automatskog punjenja sa zaštitom baterije
- Težina 400g [500g]

Odlaganje baterije

Istrošena baterija startera treba se reciklirati. U nekim zemljama recikliranje je obvezno: kontaktirajte lokalne vlasti za više informacija.

! Uređaj nemojte baciti u vatru.

Garancija proizvođača

Oprema ima garanciju od 12 mjeseci od dana kada je ista kupljena. Razdoblje garancije počinje teći od dana kada je oprema kupljena (prvi korisnik, a dokazuje se prikazom računa na kojemu je naveden datum kupnje i opis proizvoda. Tijekom navedenog razdoblja proizvođač je suglasan da će ukloniti sve nepravilnosti proizvodnje, besplatnim popravkom proizvoda.

Garancija ne pokriva slijedeće: - Dijelove koji podliježu normalnom trošenju.- Kvarove uslijed normalnog trošenja, preopterećenja ili nepravilne upotrebe opreme koja ne spada pod navedene specifikacije upotrebe.- Manje nepravilnosti koje ne mijenjaju vrijednost i rezultate proizvoda.- Proizvodi koji su neovlašteno izmjenjeni ili oštećeni uslijed upotrebe neoriginalne opreme ili rezervnih dijelova.

Baterija se smatra potrošnim dijelom zbog normalnog kemijskog propadanja. Trajanje baterije ovisi o njezinoj ispravnoj uporabi i pohrani. Kako biste optimizirali njezin vijek trajanja, preporučujemo da slijedite upute sadržane u ovom priručniku.

Kupac koji vraća uređaje, čak i ako su pod garancijom, mora sam snositi troškove slanja i primanja.

Jedina iznimka su uređaji koji spadaju pod potrošnu robu u skladu sa Europskom direktivom 1999/44/EZ, samo ako su prodani u zemljama članicama EU-a.

Garancija se ne prenosi na prava koja nisu uklanjanje identificiranih nepravilnosti proizvoda.

SL



Navodila za uporabu



Pred uporabu natančno preberite to napravu

Priručnik vsebuje navodila za pravilno uporabu naprave in varnostna opozorila, ki jih morate vedno spoštovati.

Priručnik hranite skupaj z napravo za nadaljnjo uporabo.

V primeru težav ali negotovosti se obrnite na pomoč izkušeni osebi za njegovo uporabo.

Napravo uporabljajte samo za namen za katerega narejen in ob upoštevanju omejitev navedenih v priručniku na samem aparatu.

Proizvajalec ne more odgovarjati za nepravilno uporabo ali neskladnosti navodila za uporabo in varnostna opozorila.

Pregled in opozorila

Aparat naj ne uporabljajo otroci, mlajši od 8 let in osebe z zmanjšanimi fizičnimi, senzoričnimi ali umskimi zmožnostmi oziroma s premalo izkušnjami in znanja, razen če jih pri tem nadzoruje pristojna oseba ali so bili poučeni o varni uporabi aparata in se zavedajo morebitnih nevarnosti. Otroci naj se z aparatom ne igrajo.

Otroci naj aparata ne čistijo in naj na njem ne izvajajo vzdrževalnih del brez nadzora.

- Nikoli ne poskušajte polniti baterij, ki jih ni mogoče polniti ali takih, ki se razlikujejo od označenih tipov.
- Nikoli ne polnite zmrznjenih akumulatorjev, saj lahko eksplodirajo.
- (Manjkajoče besedilo je že prevedeno) Aparata ne uporabljajte v prisotnosti plina ali vnetljivih snovi.
- Naprave ne polnite na soncu ali v bližini virov toplote.
- Aparata in kablov ne postavite v vodo ali na mokre površine.

950693-00 14/06/19

- Aparat postavite tako, da je ustrezno prezračevan, ne prekrivajte ga z drugimi predmeti; ne zaprite ga v kontejnerje ali predale.
- Aparata ne uporabljajte s pimi kabli, če je dobil udarec, če je padel ali če je poškodovan.
- Aparata ne uporabljajte, če med uporabo, polnjenjem baterija oddaja vonjave, se segreje ali se deformira ali izgubi kisline.
- Aparata ne razstavlajte, ampak ga prinesite v ustrezni center za popravila.
- Aparat očistite s suho krpo. Ne uporabljajte topila ali druga agresivna pralna sredstva.
- Aparat hranite pri sobni temperaturi (20 - 25 ° C), držite stran od sonca in proč od virov toplote.

Opis zaganjalnika

Ta naprava je prenosni večfunkcijski zaganjalnik opremljena z litijevo baterijo.

Laško se uporablja kot zasilni starter za motorna vozila z 12 voltnim električnim sistemom; lahko napaja 5V, 12V elektronskih naprav.

Opremljen je z LED svetlobo s neprekinjeno osvetlitvijo, občasno, SOS.

Krmlini elementi, signali in dodatki SI 1.

- A) Večfunkcijski zaganjalnik
 - B) Kabel s sponkami za zagon v sili
 - C) Večkratni kabel USB
 - D) 100 - 240V napajanje
 - E) Kabel za polnjenje iz vtičnice za vžigalnik 12V
 - F) Kabel za napajanje računalnika in adapterje
- 1) Priključki za začetne čeljusti 12V
 - 2) USB izhod za 5V, 2,1A napajanje
 - 3) Vhodna vrata za napajanje 14V, 1A
 - 4) Mini USB vhodni priključek za polnjenje 5V, 1A
 - 5) Izhodna vrata za napajanje 19V računalnika 3.5A
 - 6) Gumb za preverjanje stanja polnjenja, USB izhod, LED lučka
 - 7) LED za stanje napoljenosti
 - 8) LED lučka

Zagon v sili



Napravo uporabljajte samo kot zasilni zaganjalnik za pomoč akumulatorju vozila. Ne uporabljajte ga samega namesto akumulatorja.

- Izogibajte se nastajanju plamena ali isker. Da bi se izognili iskrenju ne prepičajte, da se sponke ne morejo odklopiti med polnjenjem akumulatorja.
- Izogibajte se gibljivim predmetom, kot so ventilatorji, menjalniki, jermenice.
- Izogibajte se vročih delov, kot sta motor in sistem hlajenja, da se prepreči opekline.
- Priključkov za kabel zaganjalnika ne prekrivajte, ker so vedno pod napetostjo.
- Pazite, da ne bi rdeče in črne klešče prišle v stik. Naključnih vezij, ki jih povzročijo električni vodnik, kot je orodje, dragulj, lahko ustvarijo zadostno toploto in povzročijo hude opekline, električni lok ali brizganje žareče kovine.
- Polarnosti pozitivnih sponk "+" in. \ T negativno "-"

Zaporedje operacij



Akumulator zaganjalnika mora biti popolnoma polen (prižgane so 4 svetleče diode).

Pazljivo sledite postopku zagona. Neupoštevanje lahko ogrozi trajanje predmeta.

- 1 Priprčajte se, da je ključ za vžig vozila vklopljen v položaju OFF: vse storitve so izklopljene.
- 2 Kabel s kleščami (B) vstavite v vtičnico (1).
- 3 **Preverite stanje LED v smart booster kablu.**
 - ↳ **LED diode START + ERROR utripajo = starter pripravljen za uporabo.**
 - ↳ **Led ERROR ON = Baterija zaganjalnika je prevec prazna: napolni zaganjalnik.**
- 4 Priključite rdečo spojko na pozitivni (+) terminal akumulatorja, črno spojko pa na negativni (-) terminal. V primeru, da je akumulator vgrajen v avtomobil, najprej povežite prvo sponko na pol akumulatorja, ki ni povezan s karoserijo, nato pa pritrdite drugo sponko na karoserijo, daleč od akumulatorja in od dovoda goriva.
- 5 **Preverite stanje LED smart booste kablu.**
 - ↳ **Led START je vklopljen = imate 30 sekund za zagon vozila. Po 30 sekundah brez nikakrsnega vziga se dve svetleči diodi vrmeta v stanje 3. koraka; odklopite in znova priključite kabel s kleščami (B)**
 - ↳ **LED lučka ERROR = Glejte odstavek "Odpravljanje težav".**
- 6 Obrnite ključ za vžig za največ 3 sekunde.

Če se vozilo ni zagnalo, počakajte vsaj 15 sekund preden poskusite znova. Če se vozilo ni zagnalo že drugič počakajte vsaj 2 minuti.

- Po zagonu motor pustite delovati in ga odklopite starter:
- Odklopite črno sponko "-" v vrstnem redu in nato rdečo sponko "+".
- Odklopite kabel s kleščami od zaganjalnika in vse odložite v skatlo/etui.



Uporaba kot napajalnik

- 1 Vstavite večkratni kabel USB (C) v USB priključek (2), ali pa vstavite izhodni kabel (F) ustreznih adapter v vtičnici (5)
- 2 Pritisnite gumb (6) na ON (VKLOP).
- 3 Kabel vstavite v napravo, ki jo želite napajati. Ko končate z uporabo, odklopite kabel in ga izklopite s tipko (6).

Uporaba svetlobe LED

- 1 Pritisnite gumb (6) za nekaj sekund, da aktivirate stalno svetlobo.
- 2 Na kratko pritisnite tipko (6), da izberete: la utripajoča luč; luč SOS; ugasnite LED luči

Polnjenje starterja

- 1  Da bi dosegli maksimalno zmogljivost, napolnite napravo pred vsako uporabo, po uporabi in v vsakem primeru redno vsake 3 mesece.
- 2  Pred polnjenjem aparata po uporabi počakajte se je baterija ohladila.

Za polnjenje naprave uporablja samo originalni napajalnik.

- Napolnite iz domačega omrežja. Napajalni kabel (D) vstavite v vtičnico (3).
- Napolnite ga z napajalnikom (ni priložen), ki je opremljen z izhodom USB (npr. Računalnik, napajanje). Večnamenski kabel USB (C) vstavite v priključek

MICRO USB (4)

- Napolnite iz vozila z vtičnico vžigalnik za cigarete 12V. Kabel (E) vstavite v priključek (3).

LED stanje polnjenja

- Na kratko pritisnite tipko (6): LED diode stanja napoljenosti da prižge: 1 svetilka na nizki bateriji; 4 svetleče diode popolnoma napolnjene baterije.

Odpravljanje težav

- 1  Aparat je zaščiten pred obračanjem, kratkim stikom, prekomernim polnjenjem ali praznjenjem dna baterije in toplotni zaščiti.

- **Pritisnite tipko (6), nič se ne zgodi:**
 - ↳ Zaganjalnik se prazen: nadaljujte z polnitvijo.
- **Lučka ERROR pametnega kabla je vklopljena.**
 - ↳ Akumulator zaganjalnika je manjši od 11,0 V: nadaljujte polnjenje.
- **Lučka ERROR pametnega kabla utripa + alarm zvok.**
 - ↳ Narobe stite na akumulatorju obrnili klešče in so v kratkem stiku: preverite povezavo in nato odklopite in ponovno priključite kabel s kleščami na zaganjalnik.
 - ↳ Naprava je v previsoki temperaturi: odklopi starter in počakajte, da se ohladi.
- **ERROR je vodil + START vodil ON + zvočni alarm.**
 - ↳ Pustili ste zaganjalnik priključen na akumulator: iztknite obe sponki iz baterije.
- **Baterija se segreje, ko napaja računalnik.**
 - ↳ Napravo odklopite za nekaj minut, da to ohladi.

Fast 10k [Fast 15k] Tehnične specifikacije

- Polnilna hermetična litij-polimerna baterija
- Kapaciteta baterije: 10.000mAh [15.000Ah]
- 12V začetna napetost
- Začetni tok Max 1.300A [1.500A]
- Začetni tok (1V / C) 400A [500A]
- J-BME3s (Jouleova baterija maksimalne energije
- na 3s) 6.000J [8.000J]
- Začetek premikanja 25°C bencin 2500cc
- Izhod USB 5V, 2,1A
- Izhod DC 19V, 3,5A
- Vhod za polnjenje (jack) 14V, 1A
- Vhod za polnjenje MICRO USB 5V, 1A
- Čas polnjenja 3h [5h]
- Konec samodejnega polnjenja za zaščito baterije
- Teža 400gr [500gr]

Odstranjevanje baterije

Prazna zagona baterija mora biti reciklirana. V nekaterih državah je recikliranje obvezno: kontaktirajte lokalne oblasti za več informacij.

- 1  **Naprave ne mečite v ogenj.**

Garancija proizvajalca

Garancijski rok za izdelek je 12 mesecev od datuma nakupa. Garancijski rok se začne na dan, ko je izdelek kupil prvi uporabnik, kar se dokazuje z računom, opremljenim z datumom in navedbo izdelka. V času garancije se proizvajalec obvezuje, da bo odpravil vse tovarniške napake. Te napake bo odpravil z brezplačnim popravilom izdelka.

Garancija ne pokriva naslednjega: - Deli, podvrženi normalni

obradi. - Napake, do katerih je prišlo zaradi normalne obrabe, preobremenitve ali nepravilne uporabe izdelka, ki ne ustreza navedeni predvideni uporabi zanj. - Manjše napake, ki ne razvrednotijo izdelka in ne spremenijo njegove učinkovitosti. - Izdelki, popravljeni ali okvarjeni zaradi uporabe neoriginalnih sestavnih delov in/ali opreme.

Baterija se šteje za del obrabe ob upoštevanju njegovega običajnega kemičnega razpada. Življenjska doba baterije je odvisna od pravilne uporabe in hranjanja. Da bi podaljšali trajanje se priporoča upoštevanje navodil v tem priročniku.

Če so vrtnjeni aparati še pokriti z garancijo, jih je potrebno odposlati s prevzedom proizvajalca, ki jih bo nato vrnil s prevzedom uporabnika.

Izjema zgornjih določil so aparati, ki so uvrščeni med potrošniško blago v skladu z določbami evropske smernice 1999/44/ES, in sicer samo v primeru, da so se prodali v eni od držav članic EU.

Garancija zajema izključno pravice, ki se nanašajo na odpravo dokazanih okvar in napak izdelka.

EL



Εγχειρίδιο οδηγιών.



Πριν χρησιμοποιήσετε τη συσκευή, διαβάστε προσεκτικά το εγχειρίδιο οδηγιών.

Το εγχειρίδιο περιέχει οδηγίες για την ορθή χρήση της συσκευής και τις οδηγίες ασφαλείας που πρέπει να τηρούνται πάντοτε.

Φυλάξτε το εγχειρίδιο μαζί με τη συσκευή, για να το συμβουλευέστε μελλοντικά όποτε χρειαστεί.

Σε περίπτωση προβλημάτων ή αβεβαιότητας, ζητήσετε από έμπειρο προσωπικό βοήθεια για τη χρήση του.

Χρησιμοποιείτε τη συσκευή μόνο για το σκοπό για τον οποίο σχεδιάστηκε και εντός των ορίων που αναφέρονται στο εγχειρίδιο και πάνω στην ίδια τη συσκευή.

Ο κατασκευαστής δεν μπορεί να θεωρηθεί υπεύθυνος σε περίπτωση ανόρθωσης χρήσης ή μη τήρησης των οδηγιών και των προειδοποιήσεων ασφαλείας.

Γενικά και προειδοποιήσεις

Η συσκευή μπορεί να χρησιμοποιηθεί από παιδιά ηλικίας όχι μικρότερης από 8 έτη ή από άτομα με φυσικές ή αισθητήριες μειωμένες νοητικές ικανότητες και γνώσεις μόνο με την κατάλληλη επίπληξη ή μετά από κατάλληλη εκπαίδευση για την σωστή χρήση της συσκευής και μετά από την πλήρη κατανόηση των δυνητικών κινδύνων. Τα παιδιά δεν θα πρέπει να παίζουν με την συσκευή.

Τα παιδιά δεν θα πρέπει να πραγματοποιούν καθαρισμό και συντήρηση χωρίς την κατάλληλη επίπληξη.

- Μην προσπαθείτε να φορτίσετε μη επαναφορτιζόμενες μπαταρίες ή μπαταρίες διαφορετικές από τις προβλεπόμενες.
- Μη φορτίζετε παγωμένες μπαταρίες γιατί υπάρχει κίνδυνος έκρηξης.
- Μην χρησιμοποιείτε τη συσκευή, αν υπάρχουν στον χώρο εύφλεκτα αέρια ή ουσίες.
- Μην φορτίζετε τη συσκευή εκτεθειμένη στον ήλιο ή κοντά σε πηγές θερμότητας.
- Μην τοποθετείτε τη συσκευή και τα καλώδια της μέσα στο νερό ή πάνω σε βρεγμένες επιφάνειες.
- Τοποθετήστε τη συσκευή με τρόπο που να αερίζεται επαρκώς: μην την καλύπτετε με άλλα αντικείμενα. Μην την κλείνετε μέσα σε κιβώτια ή ράφια.

- Μην χρησιμοποιείτε τη συσκευή, αν τα καλώδια παρουσιάζουν φθορές, αν πέσει κάτω ή έχει υποστεί ζημίες.
- Μην χρησιμοποιείτε τη συσκευή, αν, κατά τη χρήση, τη φόρτιση ή την αποθήκευση, η μπαταρία εκπέμπει οσμές, θερμαίνεται, παραμορφώνεται ή παρουσιάζει διαρροές οξέος.
- Μην αποσυναρμολογείτε τη συσκευή, αλλά παραδώστε την σε ένα εξουσιοδοτημένο κέντρο τεχνικής υποστήριξης.
- Καθαρίζετε τη συσκευή με ένα στεγνό πανί. Μην χρησιμοποιείτε διαλυτικά ή άλλα επιθετικά καθαριστικά.
- Διατηρείτε τη συσκευή σε θερμοκρασία δωματίου (20-25 °C) και μακριά από τις ακτίνες του ήλιου και πηγές θερμότητας.

Περιγραφή του εκκινήτη

Αυτή η συσκευή είναι ένας φορητός εκκινήτης πολλαπλών λειτουργιών εξοπλισμένος με μπαταρία λιθίου.

Μπορεί να χρησιμοποιηθεί ως εκκίνηση έκτακτης ανάγκης για μηχανοκίνητα οχήματα με ηλεκτρικό σύστημα 12 Volt. Μπορεί να φορτίσει/τροφοδοτήσει ηλεκτρονικές συσκευές 5V, 19V.

Διαθέτει λυχνία led που ανάβει με φως συνεχές, διακεκομμένο, συναγερμού (SOS).

Όργανα ελέγχου, ενδείξεις και αξεσουάρ - Σχ. 1

- Εκκινήτης πολλαπλών λειτουργιών
- Καλώδιο με δαγκάνες για εκκίνηση έκτακτης ανάγκης
- Καλώδιο πολλαπλών USB
- Τροφοδοτικό 100 - 240V
- Καλώδιο για φόρτιση από αναπτήρα 12V
- Καλώδιο τροφοδοσίας υπολογιστή και ανάπτηρες
 - Ακροδέκτες για δαγκάνες εκκίνησης 12V
 - Θύρα εξόδου USB για τροφοδοσία 5V, 2,1A
 - Θύρα εισόδου για φόρτιση 14V, 1A
 - Θύρα εισόδου mini USB για φόρτιση 5V, 1A
 - Θύρα εξόδου για τροφοδοσία υπολογιστή 19V, 3,5A
 - Κουμπί ελέγχου κατάστασης φόρτισης, έξοδος USB, λυχνία led
 - Led σήμανσης κατάστασης φόρτισης
 - Λυχνία led

Εκκίνηση έκτακτης ανάγκης

⚠ Χρησιμοποιήστε τη συσκευή μόνο ως εκκίνηση έκτακτης ανάγκης, ως βοήθεια της μπαταρίας του οχήματος. Μην τον χρησιμοποιήσετε μόνο του, αντί της μπαταρίας.

- Αποφύγετε τον σχηματισμό φλογών ή σπινθήρων. Για να αποφύγετε τους σπινθήρες, βεβαιωθείτε ότι οι ακροδέκτες δεν μπορούν να αποσυνδεθούν από τους πόλους της μπαταρίας, κατά τη διάρκεια της φόρτισης.
- Μείνετε μακριά από όλα τα κινούμενα μέρη, όπως ανεμιστήρες, ιμάντες, τροχαλίες.
- Μείνετε μακριά από ζεστά μέρη, όπως ο κινητήρας και το σύστημα ψύξης, για να αποφύγετε τα εγκαύματα.
- Μην βραχυκυκλώνετε τους ακροδέκτες για το καλώδιο εκκίνησης έκτακτης ανάγκης, επειδή έχουν πάντα ρεύμα.
- Αποφύγετε την επαφή της κόκκινης δαγκάνης με τη μαύρη. Τα τυχαία βραχυκυκλώματα των ακροδεκτών που προκαλούνται από ένα ηλεκτρικό αγωγίμο αντικείμενο, όπως ένα εργαλείο, ένα κόσμημα, κ.λπ., θα μπορούσαν να παράγουν αρκετή θερμότητα για να προκαλέσουν σοβαρά εγκαύματα, ηλεκτρικό τόξο ή να προκαλέσουν εκτόξευση μεταλλικού πυρακτωμένου υλικού.
- Μην αναστρέψετε τις πολικότητες των θετικών «+» και αρνητικών «-» ακροδεκτών.

Διαδικασία ενεργειών

 Η μπαταρία εκκίνησης πρέπει να είναι πλήρως φορτισμένη (το led 4 αναμμένο).

 Ακολουθήστε προσεκτικά τη διαδικασία εκκίνησης. Η μη συμμόρφωση με τις οδηγίες μπορεί να επηρεάσει αρνητικά τη διάρκεια ζωής της συσκευής.

- 1 Βεβαιωθείτε ότι το κλειδί του οχήματος βρίσκεται στη θέση OFF: όλες οι λειτουργίες είναι απενεργοποιημένες.
- 2 Βάλτε το καλώδιο με τις δαγκάνες (B) στην υποδοχή (1).
- 3 **Ελέγξτε την κατάσταση των στο καλώδιο του smart booster.**
 - ↳ **Led START + Led ERROR αναβοσβήνουν = εκκίνησης έτοιμος για χρήση.**
 - ↳ **Led ERROR ANAMMENO = Η μπαταρία του εκκινητή είναι πολύ αποφορτισμένη: φορτίστε τον εκκινητή.**
- 4 Συνδέστε τον κόκκινο ακροδέκτη (+) στο θετικό πόλο της μπαταρίας και το μαύρο ακροδέκτη (-) στον αρνητικό πόλο της μπαταρίας. Σε περίπτωση που η μπαταρία βρίσκεται σε ένα όχημα, συνδέστε πρώτα τον ακροδέκτη στον πόλο της μπαταρίας που δεν είναι συνδεδεμένος με το αμάξωμα και μετά συνδέστε το δεύτερο ακροδέκτη στο αμάξωμα, σε ένα σημείο μακριά από τη μπαταρία και από την παροχή βενζίνης.
- 5 **Ελέγξτε την κατάσταση των στο καλώδιο του smart booster.**
 - ↳ **led START αναμμένο = 30 δευτερόλεπτα διαθέσιμα για την εκκίνηση του οχήματος. Μετά από 30 δευτερόλεπτα χωρίς εκκίνηση, τα δύο led επανέρχονται στην κατάσταση του βήματος 3. Αποσυνδέστε και ξανασυνδέστε το καλώδιο με τις δαγκάνες (B).**
 - ↳ **Led ERROR αναμμένο = Ανατρέξτε στην παράγραφο «Εντοπισμός βλαβών».**
- 6 Γυρίστε το κλειδί του οχήματος για 3 το πολύ δευτερόλεπτα..

 **Αν το όχημα δεν εκκινήσει, περιμένετε τουλάχιστον 15 δευτερόλεπτα πριν δοκιμάσετε ξανά. Αν και πάλι το όχημα δεν εκκινήσει, περιμένετε τουλάχιστον 2 λεπτά.**

- > Μετά την εκκίνηση, αφίστε τον κινητήρα σε λειτουργία και αποσυνδέστε τον εκκινητή:
- > Αποσυνδέστε, κατά σειρά, τη μαύρη δαγκάνα «-» και μετά την κόκκινη δαγκάνα «+».
- > Αποσυνδέστε το καλώδιο με τις δαγκάνες από τον εκκινητή και τοποθετήστε το μέσα στη θήκη.

Χρήση ως τροφοδοτικό

- 1 Βάλτε το καλώδιο πολλαπλών USB (C) στην υποδοχή USB (2), ή βάλτε το καλώδιο εξόδου (F) με τον κατάλληλο ανάπτορα στην υποδοχή (5)
- 2 Πατήστε το κουμπί (6) στη θέση ON.
- 3 Συνδέστε το καλώδιο στη συσκευή που πρέπει να τροφοδοτηθεί.

Χρήση λυχνίας led

- 1 Πατήστε για μερικά δευτερόλεπτα το κουμπί (6), έτσι ώστε να ανάβει σταθερά.
- 2 Πατώντας επανειλημμένα και σύντομα το κουμπί (6) έχετε την εξής ακολουθία καταστάσεων: διακεκομμένο

φως, φως συναγερμού (SOS), σβηστό φως led.

Φόρτιση του εκκινητή

 Για μέγιστη απόδοση, φορτίζετε τη συσκευή πριν από κάθε χρήση, μετά τη χρήση και, σε κάθε περίπτωση, τακτικά, κάθε 3 μήνες.

 Πριν φορτίσετε τη συσκευή μετά τη χρήση, περιμένετε να κρυώσει η μπαταρία.

 **Για να φορτίσετε τη συσκευή, χρησιμοποιήστε μόνο το παρεχόμενο τροφοδοτικό.**

- > Φόρτιση από την οικιακή εγκατάσταση. Βάλτε το καλώδιο του τροφοδοτικού (D) στην υποδοχή (3).
- > Φόρτιση μέσω τροφοδοτικού (δεν παρέχεται) με έξοδο USB (π.χ., υπολογιστής, τροφοδοτικό). Βάλτε το καλώδιο πολλαπλών USB (C) στην υποδοχή MICRO USB (4)
- > Φόρτιση από όχημα μέσω του αναπτήρα 12 Volt. Βάλτε το καλώδιο (E) στην υποδοχή (3).

Led σήμανση κατάστασης φόρτισης

> Πατήστε σύντομα το κουμπί (6): τα led κατάστασης φόρτισης ανάβουν: 1 led αναμμένο = μπαταρία αποφορτισμένη. 4 led αναμμένα = μπαταρία πλήρως φορτισμένη.

Εντοπισμός βλαβών

 Η συσκευή διαθέτει ασφάλειες για τις αναστροφές πολικότητας, τα βραχυκυκλώματα, την υπερβολική φόρτιση ή την βαθιά εκφόρτιση της μπαταρίας, και θερμικό προστασίας.

- **Πατώντας το κουμπί (6), δεν συμβαίνει τίποτα:**
 - ↳ Ο εκκινητής είναι αποφορτισμένος: φορτίστε τον.
- **To led ERROR του smart cable είναι αναμμένο.**
 - ↳ Η μπαταρία του εκκινητή έχει λιγότερο από 11,0 V: φορτίστε την.
- **To led ERROR του smart cable αναβοσβήνει + προειδοποιητικός ήχος.**
 - ↳ Έχετε αναστρέψει την πολικότητα της μπαταρίας ή οι δαγκάνες βραχυκυκλώθηκαν: ελέγξτε τη σύνδεση και μετά αποσυνδέστε και ξανασυνδέστε το καλώδιο με τις δαγκάνες.
 - ↳ Η συσκευή έχει υπερθερμανθεί: αποσυνδέστε τον εκκινητή και περιμένετε να κρυώσει.
- **To led ERROR + led START ANAMMENA + προειδοποιητικός ήχος.**
 - ↳ Αφήσατε τον εκκινητή συνδεδεμένο στη μπαταρία: αποσυνδέστε τους δύο ακροδέκτες από την μπαταρία.
- **Η μπαταρία ζεσταίνεται όταν τροφοδοτεί τον υπολογιστή.**
 - ↳ Αποσυνδέστε τη συσκευή, για μερικά λεπτά, για να κρυώσει.

Fast 10k [Fast 15k] Τεχνικές προδιαγραφές

- Επαναφορτιζόμενη στεγανή μπαταρία λιθίου-πολυμερούς.
- Χωρητικότητα της μπαταρίας: 10.000mAh [15.000mAh]
- Τάση εκκίνησης: 12 V
- Μέγιστο ρεύμα (ένταση) εκκίνησης: 1.300A [1.500A]
- Ρεύμα (ένταση) εκκίνησης (1V/C): 400A [500A]
- J-BME3s (Joule battery maximum energy on 3s) 6000J [8000J]
- Κυβισμός εκκίνησης, 25°C, βενζίνη: 3500 cc - ντίζελ 2500cc [βενζίνη: 5000 cc - ντίζελ 3500cc]

- Έξοδος USB 5V, 2,1A
- Έξοδος DC 19V, 3,5A
- Είσοδος φόρτισης (jack) 14V, 1A
- Είσοδος φόρτισης MICRO USB: 5V, 1A
- Χρόνος φόρτισης: 3h [5h]
- Αυτόματο τέλος φόρτισης για την προστασία της μπαταρίας
- Βάρος: 400g [500g]

Διαθεση μπαταρίας ως αποβλητο

Οι εξαντλημένες μπαταρίες του εκκινητή πρέπει να ανακυκλώνονται. Σε ορισμένα κράτη, η ανακύκλωση είναι υποχρεωτική: απευθυνθείτε στις αρμόδιες τοπικές αρχές για περισσότερες πληροφορίες.

 **Μην ρίχνετε τη συσκευή στη φωτιά.**

Εγγύηση Κατασκευαστή

Ο εξοπλισμός καλύπτεται από 12μηνιαία εγγύηση, αρχής γενομένης από την ημερομηνία αγοράς. Η περίοδος εγγύησης ξεκινά από την ημερομηνία αγοράς του εξοπλισμού από τον πρώτο χρήστη. Η αγορά αποδεικνύεται με επίδειξη του παραστατικού αγοράς, όπου αναγράφεται η ημερομηνία αγοράς και η περιγραφή του προϊόντος. Κατά τη διάρκεια της περιόδου αυτής, ο Κατασκευαστής δεσμεύεται να αποκαταστήσει τυχόν ελαττώματα στην κατασκευή.

Τα ελαττώματα αυτά αποκαθίστανται με τη δωρεάν επισκευή του προϊόντος.

Η εγγύηση δεν καλύπτει τα εξής: - Εξαρτήματα που υφίστανται φυσιολογική φθορά. - Ελαττώματα που οφείλονται σε φυσιολογική φθορά, υπερφόρτωση ή ακατάλληλη χρήση του εξοπλισμού εκτός των δηλωθέντων απαιτήσεων λειτουργίας. - Μικροελαττώματα που δεν επηρεάζουν την αξία και την απόδοση του προϊόντος. - Προϊόντα που έχουν επηρεαστεί ή φθαρεί λόγω χρήσης μη αυθεντικών αξεσουάρ ή ανταλλακτικών.

Η μπαταρία θεωρείται ως μέρος που υφίσταται φθορά, λόγω της φυσιολογικής χημικής αποσύνθεσης. Η διάρκεια ζωής της μπαταρίας εξαρτάται από την ορθή χρήση και τη συντήρησή. Για να μεγιστοποιήσετε τη διάρκεια ζωής της μπαταρίας, σας συνιστούμε να ακολουθήσετε τις οδηγίες αυτού του εγχειριδίου.

Οι συσκευές που επιστρέφονται, ακόμα κι αν είναι ακόμα σε εγγύηση, πρέπει να αποσταλούν PORTO FRANCO (κόμιστρα πληρωτέα από τον αποστολέα) και θα επιστραφούν PORTO ASSEGNAТО (κόμιστρα πληρωτέα από τον παραλήπτη).

Εξαιρούνται οι συσκευές που θεωρούνται καταναλωτικά αγαθά σύμφωνα με την οδηγία 1999/44/ΕΚ, μόνο αν έχουν πωληθεί στα κράτη μέλη της ΕΚ.

Δεν ισχύει κανένα άλλο δικαίωμα πλην του δικαιώματος αποκατάστασης ελαττωμάτων για το προϊόν.

RU



Рабочее руководство.



Перед использованием этого прибора внимательно прочтите рабочее руководство.

В руководстве содержатся инструкции по надлежащему использованию прибора и предупреждения о соблюдении техники безопасности, которым вы всегда должны следовать.

Храните руководство вместе с прибором, чтобы обращаться к нему при последующем использовании.

При возникновении проблем или вопросов, обратитесь за помощью к опытному персоналу, использующему данное устройство.

Используйте устройство только по назначению и в рамках ограничений, указанных в руководстве и на самом приборе.

Изготовитель не несет никакой ответственности при ненадлежащем использовании прибора или при ненадлежащем следовании инструкциям и технике безопасности, содержащимся в рабочем руководстве.

Общая информация и предупреждения

Данный прибор может эксплуатироваться детьми старше 8 лет и лицами с ограниченными физическими, сенсорными или умственными способностями и с недостаточным опытом или знаниями только после получения соответствующих инструкций, позволяющих им безопасно эксплуатировать прибор и дающих им представление об опасности. Дети не должны играть с прибором.

Дети не должны чистить прибор или проводить его техническое обслуживание без присмотра взрослых.

- Не пытайтесь заряжать неподзаряжаемые аккумуляторы или аккумуляторы, отличные от предусмотренных.
- Не заряжайте очень холодные аккумуляторы, так как они могут взорваться.
- Не используйте прибор в присутствии газов или легковоспламеняющихся веществ.
- Не заряжайте устройство на солнце или в непосредственной близости от источников тепла.
- Не помещайте прибор и его провода в воду или на влажную поверхность.
- Разместите прибор таким образом, чтобы обеспечить его достаточную вентиляцию: не накрывайте и не кладите на него другие предметы; не храните его в закрытых контейнерах или в шкафчиках.
- Не используйте прибор, если его провода повреждены, после ударов, падения или повреждения прибора.
- Не используйте прибор, если во время использования, подзарядки или хранения аккумулятор издает запахи, нагревается, деформируется или происходит утечка кислоты.
- Не разбирайте прибор, отнесите его в профессиональный сервисный центр.
- Протирайте прибор сухой тканью. Не используйте растворители или другие агрессивные моющие средства.
- Храните прибор при комнатной температуре (20 – 25 °) вдали от источников тепла и защищайте его от

Описание пускового устройства

Этот прибор является multifunctionalным пусковым устройством и оснащен литиевым аккумулятором.

Он может использоваться в качестве аварийного пускового устройства для транспортных средств с электросистемой 12 Вольт; может служить для подзарядки / питания электронных устройств с напряжением 5 Вольт, 19 Вольт. Устройство оснащено светодиодом с непрерывным, мигающим и SOS сигналами.

Команды, сигналы и принадлежности Рис.1

- A) Multifunctionalное пусковое устройство
 - B) Пусковые провода для аварийного запуска двигателя
 - C) Многоразъемный кабель USB
 - D) Источник питания 100 – 240В
 - E) Провод для подзарядки от розетки прикуривателя 12В
 - F) Провод питания для компьютеров и адаптеров
- 1) Выходные разъемы для пусковых проводов для запуска двигателя 12В
 - 2) Выходной USB-порт для питания 5В, 2,1А
 - 3) Вход для подзарядки на 14В, 1А
 - 4) Входной порт мини USB для зарядки 5В, 1А
 - 5) Выход для питания компьютера на 19В, 3,5А
 - 6) Кнопка проверки уровня заряда, порта USB, светодиодного индикатора
 - 7) Светодиодный индикатор уровня заряда
 - 8) Светодиодный индикатор

Аварийный запуск

 **Используйте прибор только в качестве аварийного пускового устройства автомобильного аккумулятора. Не используйте прибор вместо аккумулятора.**

- Избегайте появления пламени или искрения. Чтобы избежать искрения, удостоверьтесь, что зажимы не могут сами открепиться от полюсов аккумулятора во время зарядки.
- Держитесь вдали от подвижных частей, таких как крыльчатки, приводные ремни, шкивы.
- Во избежание ожогов держитесь вдали от нагреваемых частей, таких как двигатель и система охлаждения.
- Не закорачивайте выходные разъемы аварийного пускового устройства, так как они всегда под напряжением.
- Избегайте соприкосновения красного и черного зажимов. Случайные короткие замыкания зажимов, вызванные контактом с электропроводниками, такими как инструменты, украшения и так далее, могут спровоцировать нагрев, достаточный для причинения тяжелых ожогов, возникновения электрической дуги или брызг раскаленного металла.
- Не инвертируйте полярность выходных разъемов: положительный "+" и отрицательный "-"

Последовательность действий

 **Аккумулятор пускового устройства должен быть полностью заряжен (горят 4 светодиода).**

 **Внимательно придерживайтесь процедуры запуска, нарушение процедуры может привести к сокращению срока работы прибора.**

- 1 Удостоверьтесь, что ключ зажигания транспортного средства находится в положении OFF: все выключено.
- 2 Вставьте зажимы пускового провода (B) в разъем (1).
- 3 **Проверьте статус светодиодов на смарт-проводе устройства.**
 - ↳ Светодиод START + светодиод ERROR мигают = пусковое устройство готово к использованию.
 - ↳ Светодиод ERROR ГОРИТ = Аккумулятор пускового устройства слишком разряжен: зарядите пусковое устройство.
- 4 Подсоедините красный зарядный зажим к положительному (+) полюсу батареи, а черный зарядный зажим (-) к отрицательному полюсу батареи.
Если батарея установлена на автомобиле, подсоедините сначала зажим к полюсу батареи, который не подсоединен к кузову, и затем подсоедините второй зажим к кузову, вдалеке от батареи и топливных трубопроводов.
- 5 **Проверьте статус светодиодов на смарт-проводе устройства.**
 - ↳ светодиод START горит = у вас есть 30 секунд для запуска транспортного средства. По прошествии 30 секунд и в отсутствие запуска т/с оба светодиода возвращаются в положение шага 3; отсоедините и потом вновь подсоедините пусковые провода с зажимами (B)
 - ↳ Светодиод ERROR горит = Обратитесь к разделу «Поиск неисправностей».

- 6 Поверните ключ зажигания и удерживайте максимум 3 секунды.

 **Если транспортное средство не завелось, подождите по крайней мере 15 секунд до следующей попытки. Если транспортное средство не завелось даже со второго раза, подождите хотя бы 2 минуты.**

- После запуска оставьте двигатель заведенным и отсоедините пусковое устройство:
- Отсоедините зажимы в этом порядке: сначала черный зажим "-", а затем красный "+".
- Отсоедините пусковой провод с зажимами от пускового устройства и уберите все в футляр для хранения.

Использование в качестве источника питания

- 1 Вставьте многоразъемный кабель USB (C) в порт USB (2), или подсоедините выходной кабель (F) к соответствующему адаптеру в розетке (5)
- 2 Нажмите кнопку (6), приведя ее в положение ON.
- 3 Подсоедините провод к питаемому устройству.

Использование светодиодных огней

- 1 Нажмите и удерживайте несколько секунд кнопку (6) для включения немигающего света.
- 2 Несколько раз коротко нажмите кнопку (6) для включения мигающего света; аварийного света SOS; для выключения светодиода.

Подзарядка пускового устройства

- ❗ Для получения максимальной отдачи заряжайте прибор перед каждым использованием, после использования и, в любом случае, с регулярностью каждые 3 месяца.
- ❗ Перед подзарядкой устройства по окончании его использования, подождите пока аккумулятор охладится.

⚠️ Для подзарядки используйте исключительно прилагаемый источник питания.

- Подзарядка от домашней электрической сети. Подсоедините провод источника питания (D) к розетке (3).
- Проводите подзарядку с помощью источника питания (не приложен), оборудованного разъемом USB (например, компьютер, адаптер). Вставьте многожильный кабель USB (C) в порт MIKPO USB (4).
- Зарядите от транспортного средства с помощью прикуривателя 12V. Вставьте кабель (E) в порт (3).

Светодиоды уровня заряда

- Коротко нажмите кнопку (6): загорятся светодиоды уровня заряда: горит 1 светодиод – аккумулятор разряжен; горят 4 светодиода – аккумулятор полностью заряжен.

Поиск неисправностей

- ❗ У прибора имеется защита от инверсии полярности, короткого замыкания, перезарядки или полной разрядки аккумулятора, а также термозащита.
- При нажатии на кнопку (6) ничего не происходит: Пусковое устройство разряжено: произведите подзарядку.
- Горит светодиод ERROR смарт-провода. уровень аккумулятора пускового устройства менее 11,0В: произведите подзарядку.
- Светодиод ERROR смарт-провода мигает + звуковой сигнал. Вы инвертировали полярность аккумулятора или зажимы находятся в коротком замыкании: проверьте соединение, затем отсоедините и вновь подсоедините пусковой провод с зажимами к пусковому устройству. Прибор перегрелся: отсоедините пусковое устройство и дождитесь его охлаждения
- Светодиод ERROR + светодиод START ГОРЯТ + звуковой сигнал. Вы оставили пусковое устройство подключенным к аккумулятору: отсоедините клеммы от аккумулятора.
- Аккумулятор нагревается при подаче питания на компьютер. Отсоедините устройство на несколько минут, чтобы оно охладилось.

Fast 10k [Fast 15k] Технические характеристики

- Перезаряжаемый герметичный литий-полимерный аккумулятор
- Емкость аккумулятора: 10.000Ач [15.000Ач]
- Пусковое напряжение 12В

- Ток запуска Максимум 1.300А [1.500А]
- Ток запуска (1V/C) 400А [500А]
- J-BME3s (Максимальная энергия в Джоулях за 3 сек.) 6.000Дж [8.000Дж]
- Запуск объем двигателя 25°C бензин 3500сс - дизель 2500сс [5000сс - дизель 3500сс]
- Разъем USB 5В, 2,1А
- Разъем DC 19В, 3,5А
- Разъем для подзарядки (jack) 14В, 1А
- Разъем для подзарядки MIKPO USB 5В, 1А
- Время подзарядки 3 ч [5 ч]
- Автоматическое прекращение подзарядки для защиты аккумулятора
- Вес 400г [500г]

Утилизация аккумулятора

Отработанный аккумулятор должен быть утилизирован. В некоторых странах переработка аккумулятора является обязательной: свяжитесь с местными уполномоченными учреждениями, чтобы получить дополнительную информацию.

⚠️ Не сжигайте прибор и не бросайте его в огонь.

Гарантия изготовителя

Гарантия на оборудование имеет срок в 12 месяца с момента покупки. Гарантия вступает в действие с момента покупки оборудования первым пользователем, подтвержденного финансовым документом, в котором указана дата покупки и описание приобретенного оборудования. В течение указанного периода Изготовитель обязуется устранять дефекты изготовления. Под устранением дефектов подразумевается бесплатный ремонт продукции.

Из гарантии исключены: Компоненты, подверженные обычному износу. Неисправности, вызванные обычным износом, чрезмерной нагрузкой, неправильным использованием оборудования, использование для целей, отличных от указанных. Незначительные аномалии, которые не изменяют значений параметров или характеристик продукции. Измененное или поврежденное оборудование в случае использования неоригинального дополнительного оборудования или запчастей.

Аккумулятор считается расходным материалом по причине его нормального химического распада. Срок службы батареи зависит от ее правильного использования и хранения. Для оптимизации срока его службы рекомендуется следовать инструкциям, содержащимся в этом руководстве.

Возвращаемые приборы, в том числе и те, на которые распространяется гарантия, должны отгружаться на условиях ФРАНКО-ПОРТ и затем высылаются обратно НАЛОЖЕННЫМ ПЛАТЕЖОМ.

Исключение из сказанного составляют приборы, которые входят в категорию потребительских товаров в соответствии с европейской директивой 1999/44/СЕ и только в том случае, если они были проданы на территории Европейского союза.

В гарантию включено только устранение дефектов оборудования.



Наръчник с инструкции



Преди да пристъпите към използване на уреда, моля прочетете внимателно Наръчника с инструкции.

Наръчникът съдържа инструкции за правилна експлоатация на уреда и предупреждения относно безопасността, които задължително трябва да спазвате. Съхранявайте Наръчника заедно с уреда, за да може да го ползвате за в бъдеще.

В случай на проблеми или колебания, моля обърнете се за помощ към персонал с опит в използването му.

Използвайте уреда само за целите за които е предназначен, като спазвате ограниченията, посочени в Наръчника и върху самият уред.

Производителят не се счита за отговорен в случай на неправилно използване или неспазване на инструкциите за експлоатация и предупрежденията за сигурност.

Преглед и предупреждения

Уредът може да се използва от деца над 8-годишна възраст и от лица с намалени умствени, физически или сензорни способности или липса на опит и познания, само ако са наблюдавани или адекватно обучени относно безопасното използване на уреда и след като са разбрали възможните опасности. Децата не трябва да играят с уреда.

Деца не трябва да извършват почистване и поддръжка без надзор.

- Никога не зареждайте акумулатори, които не са предвидени да се зареждат, както и други видове, които не са указани.
- Никога не зареждайте замразени акумулатори, поради опасност от експлозия.
- Не използвайте уреда при наличие на газ или възпламеними вещества.
- Не зареждайте уреда на слънце или в близост до източници на топлина.
- Не поставяйте уреда и кабелите върху мокри повърхности и не потапяйте във вода!
- Поставете уреда по такъв начин, че да може да се охлажда, не го покривайте и не го съхранявайте в съдове или върху стилажи.
- Не използвайте уреда, ако кабелите са увредени, ако е бил ударен, ако а паднал или е повреден.
- Не използвайте уреда ако по време на употреба, зареждане или в покой, забележите, че батерията излъчва странна миризма, прегрява или се е деформирала и има теч на киселина.
- Не се опитвайте да разглобите уреда, а се обърнете към квалифициран център за техническо обслужване.
- Почистете уреда със суха кърпа. Не използвайте разтворители и други силни почистващи препарати.
- Съхранявайте уреда при температура на околната среда между 20 и 25 °C, далеч от слънчевите лъчи и далеч от източници на топлина.

Описание на стартера

Уредът представлява преносим мултифункционален стартер с литиева батерия.

Може да се използва като аварийен стартер за моторни превозни средства с 12V електрическа система, както и за зареждане/захранване на електронни 5V, 19V устройства.

Оборудван е със светодиоди с непрекъсната, променлива светлина и SOS.

Команди, сигнали и аксесоари фиг. 1

- A) Мултифункционален стартер
- B) Кабел с щипки за аварийно задвижване
- C) Множествен USB-кабел
- D) Захранващо устройство 100 - 240V
- E) Захранващ кабел за контакта на запалката за кола 12V
- F) Захранващ кабел за компютър и адаптори
 - 1) Полюси за задействащи щипки 12V
 - 2) Изходен USB-порт за 5V, 2,1A захранващо устройство
 - 3) Входен порт за зареждане 14V, 1A
 - 4) Входен mini USB-порт за зареждане 5V, 1A
 - 5) Изходен порт за захранване на компютър 19V, 3,5A
 - 6) Бутон за проверка степента на зареждане, USB-изход, светодиоди
 - 7) Светодиод за сигнализиране степента на зареждане
 - 8) Диодна светлина

Аварийно задвижване

⚠ Уредът трябва да се използва само като аварийен стартер в помощ на акумулатора на превозното средство. Не го използвайте самостоятелно на мястото на акумулатора.

- Избягвайте образуването на пламъци и искри. За да избегнете формирането на искри, уверете се, че клемите не могат да се отделят от полюсите на батерията по време на зареждане.
- Стойте настрана от движещи се органи като перки, трансмисийни ремъци, ролки.
- Стойте настрана от загряти части като мотора и охладителната система, за да избегнете изгаряния.
- Не предизвиквайте риск от късо съединение в полюсите на задвижващите кабели за аварийно задвижване, тъй като са винаги под напрежение.
- Не допускате червената и черната щипка да влизат в контакт. Случайни къси съединения на клемите, предизвикани от предмет, който изпълнява ролята на електрически проводник, например инструмент или бижу и др. биха могли да генерират достатъчно количество топлина, което да предизвика сериозни изгаряния, волтова дъга или отделяне на искри нажежен метал.
- Не разменяйте полюсите на положителния positivo "+" и отрицателния "-" терминал.

Последователност на операциите

⚠ Батерията на стартера трябва да бъде напълно заредена (4 светодиода).

⚠ Спазвайте внимателно пусковата процедура; при неспазване на същата е възможно да се съкрати полезния живот на уреда.

- 1 Уверете се, че стартерният ключ на превозното средство е в позиция „OFF“: всички позиции изключени.
- 2 С помощта на щипките (B), поставете кабела в

контакта (1).

3 Проверка състоянието на светодиодите в smart booster кабела.

- ↳ Светодиод „START“ + светодиод „ERROR“ премигват = стартерът е готов за употреба.
- ↳ Светодиод „ERROR“ СВЕТИ = батерията на стартера е твърде изтощена: моля заредете.

4 Свържете червената зарядна клема към положителната (+) клема на акумулатора и черната зареждаща клема (-) към отрицателната клема на акумулатора.

В случай че акумулаторът е поставен на МПС, свържете първо клемата към полюса на акумулатора, който не е свързан към каросерията и след това свържете втората клема към каросерията на място, отдалечено от акумулатора и горивопровода.

5 Проверка състоянието на светодиодите в smart booster кабела.

- ↳ Светодиод „START“ свети = разполагате с 30 секунди за задвижване на превозното средство. След изтичането на 30-те секунди без стартиране, двата светодиода се връщат отново в позиция 3; с помощта на щипките (B) извадете и след това свържете отново кабела.
- ↳ Светодиод „ERROR“ свети = вж. параграф „Отстраняване на повреди“.

6 Завъртете стартерния ключ и задръжте в продължение на максимум 3 секунди.

! Ако превозното средство не се задвижи, изчакайте минимум 15 секунди преди да пробвате отново. Ако превозното средство не се задвижи и при втория опит, изчакайте минимум 2 минути.

- След задвижване оставете мотора да работи и изключете стартера:
- Откачете в следната последователност черните щипки „-“, а след това червените „+“.
- С помощта на щипките изключете кабела от стартера и поставете всичко обратно в кутията.

Употреба като захранващо устройство

- 1 Поставете множествения USB-кабел (C) в MICRO USB контакта (2), или поставете изходния кабел (F) с подходящ адаптор в контакта (5).
- 2 Натиснете бутона (6) в позиция „ON“..
- 3 Поставете кабела в устройството, което трябва да бъде захранено.

Използване на диодната светлина

- 1 Натиснете бутон (6) и задръжте в продължение на няколко минути, за да активирате непрекъснатата светлина.
- 2 Натиснете няколко пъти бутон (6) без да задръжате, за да получите прекъснатата светлина; светлина SOS;

Зареждане на стартера

i За да получите максимален резултат при употреба, зареждайте уреда всеки път преди да го използвате, след като приключите и като цяло на всеки 3 месеца.

i Преди да сложите уреда да се зарежда отново след употреба, оставете батерията да се охлади.

! За зареждане на уреда, използвайте само

и единствено предоставеното в комплекта захранващо устройство.

- Търсене на домашната мрежа. Поставете кабела на захранващото устройство (D) в контакта (3).
- Зареждане чрез захранващо устройство (не е доставено в комплекта), оборудвано с USB-изход (например компютър, захранващо устройство). Поставете множествения USB-кабел (C) в MICRO USB контакта (4)
- Зареждане от моторно превозно средство през контакта за цигари 12V. Поставете кабел (E) в контакта (3).

Светодиод за сигнализиране степента на зареждане

- Натиснете леко бутона (6); светодиодите за зареждане светват: 1 светещ диод означава, че батерията не е заредена; 4 светещи диода означават, че батерията е напълно заредена.

Отстраняване на повреди

- i** Уредът е защитен от инверсия на полюсите, къси съединения, свръхнатоварване или пълен разряд на батерията, термична защита.
- При натискане на бутон (6) не се случва нищо:
 - ↳ стартерът не е зареден: моля заредете.
- Светодиодът „ERROR“ на smart кабела свети.
 - ↳ Батерията на стартера е със стойности по-ниски от 11,0 V: моля заредете.
- Светодиодът „ERROR“ на smart кабела премигва + звукова аларма.
 - ↳ Разменили сте полюсите на батерията или има късо съединение в щипките: проверете връзките, след което прекъснете и след това свържете отново кабела към стартера с помощта на щипките.
 - ↳ Уредът е прегрял: изключете стартера и го оставете да се охлади.
- Светодиодът „ERROR“ + светодиодът „START“ СВЕТЯТ + звукова аларма.
 - ↳ Оставили сте стартера свързан с батерията: отделете двете клеми от батерията.
- Батерията загрява при зареждане на компютри.
 - ↳ Изключете уреда за няколко минути и го оставете да се охлади.

Fast 10k [Fast 15k] Технически спецификации

- Зареждаща се литиево-полимерна херметична батерия
- Капацитет: 10.000mAh [15.000mAh]
- Задействащо напрежение: 12V
- Пусков ток: макс. 1.300A [1.500A]
- Пусков ток: (1V/C) 400A [500A]
- J-BME3s (Joule battery maximum energy on 3s) 6.000J [8.000J]
- Пусков обем 25°C бензин 3500cc - дизел 2500cc [бензин 5000cc - дизел 3500cc]
- USB-изход 5V, 2,1A
- DC-изход 19V, 3,5A
- Вход за зареждане (jack) 14V, 1A
- Вход за зареждане MICRO USB 5V, 1A
- Време за зареждане: 3 часа [5 часа]

■ Край на автоматичното зареждане за защита на батерията

■ Тегло: 400g [500g]

Рециклиране на батерията

Негодната за употреба батерия на стартера трябва да бъде рециклирана. В някои държави рециклирането е задължително: моля свържете се с определените за целта местни институции, за да получите по-подробна информация.

 **Не хвърляйте уреда в огъня!**

Гаранция на производителя

Оборудването има 12-месечна гаранция, започваща от дата на закупуване. Гаранционният период започва от датата, на която оборудването е закупено от първия потребител, което се доказва с представяне на квитанцията за покупка, показваща датата на покупка и описание на продукта. В границите на този период производителят е съгласен да отстрани всички производствени дефекти. Тези дефекти се отстраняват посредством безплатното ремонтиране на продукта.

Гаранцията изключва следното: - Части, които са подложени на нормално износване и амортизация. - Неизправности, произтичащи от естествено износване, претоварване или неправилно използване на оборудването в противоречие на декларираните спецификации на експлоатация. - Несъществени неизправности, които не променят експлоатационните характеристики на продукта. - Модифицирани продукти или повредени от използване на неоригинални аксесоари или резервни части.

Предвид нормалното химично износване, батерията с течение на времето преставя да бъде годна за употреба. Полезният живот на батерията зависи от правилното ѝ използване и съхранение. За да оптимизирате продължителността ѝ на полезен живот, ви препоръчваме да спазвате стриктно инструкциите, поместени в настоящия Наръчник за експлоатация.

Върнатите апарати, както е и според гаранцията, са предплатени от изпращача и трябва да бъдат възстановени от получателя.

Правят изключение от тази наредба, апаратите, които влизат като стоки за употреба според европейската директива 1999/44/СЕ, които се продават само в държавите членки на ЕС.

Гаранцията не покрива други права, освен отстраняването на неизправности, установени в продукта.

RO



Manual de instrucțiuni



Înainte de a folosi acest aparat, citiți cu atenție manualul de instrucțiuni

Manualul conține instrucțiuni pentru utilizarea corectă a aparatului și avertismentele de siguranță pe care va trebui să le respectați întotdeauna.

Păstrați manualul împreună cu aparatul pentru a-l putea consulta de fiecare dată când folosiți aparatul.

În caz de probleme sau dubii, cereți ajutorul unei persoane cu experiență în utilizarea acestuia.

Folosiți aparatul numai pentru scopul pentru care a fost realizat și respectați limitele indicate în acest manual și pe aparat.

Producătorul nu își asumă responsabilitatea în caz de utilizare necorespunzătoare sau pentru nerespectarea instrucțiunilor de utilizare și a avertismentelor de siguranță.

Trecere în revistă și avertizări

Dispozitivul poate fi utilizat de către copii în vârstă de peste 8 ani și de persoane cu capacitatea mentală, fizică sau senzorială redusă sau lipsite de experiență și cunoștințe, numai supravegheați sau instruiți în mod corespunzător în utilizarea echipamentului în condiții de siguranță și după înțelegerea posibilelor pericole.

Copiii nu ar trebui să se joace cu aparatul.

Copiii nu ar trebui să efectueze curățenie și întreținere fără supraveghere.

- Nu încercați niciodată să încărcați baterii ce nu pot fi reîncărcate sau alte tipuri decât cele indicate.
- Niciodată nu încărcați bateriile înghețate care ar putea exploda.
- Nu utilizați aparatul în preajma surselor de gaz sau de substanțe inflamabile.
- Nu încărcați aparatul la soare sau în apropierea surselor de căldură.
- Nu puneți aparatul și cablurile sale în apă sau pe suprafețe umede.
- Poziționați aparatul astfel încât să fie suficient de ventilat: nu îl acoperiți cu alte obiecte; nu îl închideți în cutii sau rafturi.
- Nu folosiți aparatul cu cablurile deteriorate, dacă a fost lovit, dacă a căzut sau dacă a fost deteriorat în vreun fel.
- Nu folosiți aparatul dacă bateria emite miros, se încălzește, se deformează sau pierde acid în timpul utilizării, încărcării sau atunci când nu este folosit.
- Nu dezamblați aparatul, ci duceți-l într-un service autorizat.
- Curățați aparatul cu o cârpă uscată. Nu folosiți solvenți sau alți detergenți agresivi.
- Conservați aparatul la temperatura camerei (20 – 25°C), la umbră și departe de surse de căldură.

Descierea starterului

Acest dispozitiv este un robot de pornire portabil multifuncțional, echipat cu o baterie cu litiu.

Poate fi utilizat ca starter de urgență pentru autovehicule cu sistem electric de 12 volți; poate încărca / reîncărca dispozitive electronice de 5V, 19V.

Este integrat cu o lanternă LED cu funcție de iluminare continuă, intermitentă, SOS.

Comenzi, semnale și accesorii Fig.1

- A) Starter multifuncțional
 - B) Cablu cu cleme pentru pornire de urgență
 - C) Cablu USB multiplu
 - D) Alimentator 100 – 240V
 - E) Cablu de reîncărcare prin mufa de brichetă a mașinii de 12V
 - F) Cablu de alimentare computer și adaptatoare
- 1) Conector pentru cleme pentru pornire de 12V
 - 2) Port de ieșire USB pentru alimentare de 5V, 2,1A
 - 3) Port intrare USB pentru încărcare 14V, 1A
 - 4) Port mini USB pentru încărcare 5V, 1A
 - 5) Port de ieșire USB pentru alimentare de 19V, 3,5A
 - 6) Buton de verificare a nivelului de încărcare, ieșire USB, lumină LED
 - 7) Led de semnalizare a nivelului de încărcare
 - 8) Lanternă LED

Pornire de urgență

! Folosiți aparatul numai ca starter de urgență a bateriei vehiculului. Nu îl folosiți singur, în locul bateriei.

- Evitați formarea de flăcări sau scântei. Pentru evitarea scânteiilor, asigurați-vă că bornele nu se pot desprinde de polii bateriei în timpul încărcării.
- Stați departe de componentele în mișcare, cum ar fi ventilatoarele, curelele de transmisie, scripeții.
- Stați departe de părțile fierbinți, cum ar fi motorul și sistemul de răcire, pentru a evita arsurile.
- Nu scurtcircuitați bornele cablului de pornire de urgență, deoarece acestea sunt mereu sub tensiune.
- Împiedică contactul dintre cleștele roșu și cel negru. Scurtcircuitările accidentale ale clemelor, cauzate de un conductor electric, cum ar fi un instrument, o bijuterie etc., ar putea genera suficientă căldură pentru a provoca arsuri grave, arc electric sau a provoca stropi de metal incandescent.
- Nu inversați polaritățile terminalelor pozitive “+” și negative “-”

Secvența operațiunilor

! Bateria starter-ului trebuie să fie complet încărcată (4 LED-uri aprinse).

! Urmați procedura de pornire cu atenție, nerespectarea acesteia poate compromite durata de funcționare a aparatului.

- 1 Asigurați-vă că cheia de contact a mașinii este în poziția OFF: toate dispozitivele sunt oprite.
- 2 Introduceți cablul cu cleștii (B) în priză (1).
- 3 **Verificați starea LED-urilor de pe cablul de amplificare smart.**
 - ↳ LED-ul **START + LED ERROR** cu lumină intermitentă = starter gata de utilizare.
 - ↳ Led **ERROR** aprins = Bateria starterului este descărcată: reîncărcați starterul.

- 4 Conectați clema roșie de încărcare la borna de (+) a bateriei și clema neagră de încărcare (-) la borna negativă a bateriei.
În caz că bateria este montată pe un autovehicul, conectați mai întâi borna la polul bateriei care nu este legat la caroserie și după aceea conectați cea de-a doua bornă la caroserie, într-un punct îndepărtat față de baterie și conducta de alimentare cu benzină.

- 5 **Verificați starea LED-urilor de pe cablul de amplificare smart.**

- ↳ LED **START** aprins = aveți 30 de secunde pentru a porni vehiculul. Dacă nu a pornit după 30 de secunde, cele două LED-uri revin la starea de la pasul 3; deconectați și apoi reconectați cablul cu cleștii (B)
- ↳ LED **EROARE** aprins = Consultați secțiunea “Depanare”.

- 6 Rotiți cheia de contact pentru maximum 3 secunde.

! Dacă mașina nu pornește, așteptați cel puțin 15 secunde înainte de a încerca din nou. Dacă mașina nu pornește nici la a doua încercare, așteptați cel puțin 2 minute.

- După pornire, lăsați motorul să funcționeze și deconectați starterul:
- Deconectați întâi clema neagră “-” și apoi cea roșie “+”.
- Deconectați cablul cu cleștii de la starter și depozitați totul în cutie.

Mod de folosire ca sursă de alimentare

- 1 Introduceți cablul multiplu USB (C) în portul USB (2) sau introduceți cablul de ieșire (F) cu adaptorul adecvat în priză (5)
- 2 Puneți întrerupătorul (6) pe ON.
- 3 Introduceți cablul în dispozitivul pe care doriți să îl încărcați.

Utilizarea lanternei LED

- 2 Apăsăți butonul (6) pentru câteva secunde pentru a activa lumina continuă.
- 3 Apăsăți scurt butonul (6) de mai multe ori pentru a avea: lumina intermitentă; lumina SOS; pentru a opri lanterna led.

Reîncărcarea starter-ului

- i** Pentru a obține performanțe maxime, reîncărcați aparatul înainte de fiecare utilizare, după utilizare și, în orice caz, în mod regulat, la fiecare 3 luni.
- i** Înainte de a reîncărca aparatul după utilizare, așteptați să se răcească bateria.

! Pentru a reîncărca aparatul utilizați numai sursa de alimentare furnizată.

- Reîncărcare la rețeaua de la domiciliu.
Introduceți cablul de alimentare (D) în priză (3).
- Reîncărcare printr-o sursă de alimentare externă cu ieșire USB (de exemplu, computer, alimentator) (nu este în dotare).
Introduceți cablul multiplu USB (C) în mufa MICRO USB (4)
- Reîncărcare prin mufa de brichetă a mașinii de 12V.
Introduceți cablul (E) în mufa (3).

LED-uri de nivel de încărcare

- Apăsăți scurt tasta (6): se aprind LED-urile nivelului de încărcare: 1 LED aprins – baterie descărcată; 4 LED-uri aprinse – baterie încărcată complet.

Depanarea

- i** Dispozitivul este protejat împotriva inversărilor de polaritate, scurtcircuite, supraîncărcare sau descărcare profundă a bateriei, protecție termică.
- Apăsând butonul (6) nu se întâmplă nimic:
 - ↳ Starterul este descărcat: reîncărcați-l.

- **LED-ul EROARE al cablului smart este aprinsă.**
 - ↳ bateria starter-ului este mai mică de 11,0V: reîncărcați.
- **LED-ul EROARE al cablului smart pâlpâie + sunet de alarmă.**
 - ↳ Ați inversat polaritatea bateriei sau clemele sunt scurtcircuitate: verificați conexiunea, apoi deconectați și reconectați cablul cu clești la starter.
 - ↳ Aparatul este în supratemperatură: deconectați starterul și așteptați să se răcească.
- **LED-ul EROARE + LED-ul START aprinse + sunet de alarmă.**
 - ↳ Ați lăsat starterul conectat la baterie: deconectați cele două borne de la baterie.
- **Bateria se încălzește când încarcă un computer.**
 - ↳ Deconectați aparatul pentru câteva minute pentru a-l lăsa să se răcească

Fast 10k [Fast 15k] Specificații tehnice

- Baterie cu litiu polimerică hermetică reîncărcabilă
- Capacitatea bateriei: 10.000mAh [15.000mAh]
- Tensiune de pornire 12V
- Curent pornire Max 1.300A [1.500A]
- Curent pornire (1V / C) 400A [500A]
- J-BME3s (energia maximă a bateriei Joule pe 3s) 6.000J [8.000J]
- Capacitate pornire 25°C benzină 3500cc - diesel 2500cc [benzină 5000cc - diesel 3500cc]
- Port ieșire USB de 5V, 2,1A
- Port ieșire DC de 19V, 3,5A
- Port intrare pentru încărcare (jack) 14V, 1A
- Port intrare pentru încărcare MICRO USB 5V, 1A
- Timp de reîncărcare 3h [5h]
- Oprire automată a încărcării pentru a proteja bateria
- Greutate 400g [500g]

Eliminarea bateriei

Bateria epuizată a starter-ului ar trebui să fie reciclată. În unele țări, reciclarea este obligatorie: pentru mai multe informații, contactați autoritățile locale.

 **Nu aruncați aparatul în foc.**

Garanția producătorului

Echipamentul are o garanție de 12 luni de la data cumpărării. Perioada de garanție începe de la data când echipamentul a fost cumpărat de primul utilizator, lucru dovedit prin prezentarea bonului de cumpărare care indică data cumpărării și descrierea produsului. În cadrul acestei perioade, Producătorul este de acord să elimine orice defecte de fabricație. Aceste defecte sunt eliminate prin repararea gratuită a produsului.

Garanția exclude următoarele: - Piese supuse uzurii normale. - Defecte provocate de uzura naturală, suprasarcini sau utilizare incorectă a echipamentului în afara specificațiilor de performanță declarate. - Defecte minore, care nu modifică valoarea și performanța produsului. - Produsele la care s-a intervenit sau au fost deteriorate urmare folosirii de accesorii sau piese de schimb neoriginale.

Bateria este o parte uzurabilă datorită naturalei sale deteriorări chimice. Durata bateriei depinde de modul de folosință și de conservare. Pentru o durată optimă, vă recomandăm să urmați instrucțiunile din acest manual.

Aparatele trimise înapoi, chiar dacă sunt în garanție,

vor trebui expediate în regim PORTO FRANCO și vor fi returnate în regim PORTO CU PLATA TRANSPORTULUI LA DESTINATAR

Fac excepție de la cele de mai sus, aparatele care se trimit ca bunuri de consum conform Directivei UE 1999/44/CE, numai dacă sunt vândute în statele membre ale UE.

Garanția nu se extinde la alte drepturi decât eliminarea defectelor identificate la produs.

TR



Kullanım kılavuzu.



Cihazı kullanmadan önce kullanım kılavuzunu dikkatlice okuyun.

Kılavuzda cihazın doğru kullanımı için talimatlar ve daima uyulması gereken güvenlik koşulları yer almaktadır.

Kılavuzu bir sonraki kullanımlar için daima cihazın yanında muhafaza edin.

Kullanımla ilgili sorun ve sorular halinde uzman personel ile irtibata geçin.

Cihaz sadece tasarıldığı hedef için ve kılavuz ile cihazda belirtilen sınırları göz önünde bulundurarak kullanılmalıdır.

Üretici, yanlış kullanım sonunda veya talimatlara ve güvenlik koşullarına uyulmadığı takdirde gerçekleştirilecek durumlardan sorumlu değildir.

Genel bilgiler ve uyarılar

Alet, 8 yaşından küçük olmayan çocuklar ve akli, fiziksel veya duyuumsal kapasitesi eksik veya deneyim ve bilgi eksikliği olan kişiler tarafından ancak gözetim altında tutulmaları veya cihazın emniyetli kullanımı ile ilgili uygun şekilde eğitilmiş olmaları veya olası tehlikeleri anladıktan sonra kullanılabilir. Çocuklar alet ile oynamamalıdır.

Çocuklar gözetimsiz olmadan temizleme ve bakım işlemi gerçekleştirmemelidir.

- Şarj edilemeyen veya öngörülenlerden farklı aküleri asla şarj etmeyi denemeyiniz.
- Patlama riski bulunduğundan ötürü, asla donmuş aküleri şarj etmeyi denemeyiniz.
- Cihazı gaz veya parlayıcı madde yakınlarında kullanmayın.
- Cihazı güneşte veya ısı kaynaklarının yakınlarında şarj etmeyin.
- Cihazın ve kabloların su veya ıslak zeminler ile temas etmemesine dikkat edin.
- Cihazı iyi bir havalandırma olan yere yerleştirin: cihazı başka aletler ile örtmeyin ve kutu veya raflara yerleştirmeyin.
- Kablolar hasarlı olduğunda, darbe, düşme ve hasar durumlarında cihazı kullanmayın.
- Kullanım, şarj veya muhafaza esnasında bataryadan koku geliyorsa, batarya ısınıyorsa, şekil değiştiriyorsa veya asit sızdırıyorsa cihazı kullanmayın.
- Cihazı demonte etmeyin, sadece uzman hizmet merkezine götürün.
- Cihazı kuru bir bez ile temizleyin. Çözücü madde veya aşındırıcı deterjan kullanmayın.
- Cihazı ortam sıcaklığında (20 – 25 °), güneşten ve ısı kaynaklarından uzak bir yerde muhafaza edin.

Starter akü tanımı

Taşınabilir çok fonksiyonlu starter akü lityum akü ile çalışır. Starter akü 12 voltlu elektrik sistemli motorlu araçlar için acil durum akü takviye cihazı olarak kullanılabilir; 5V, 19V

elektronik aygıtlarını şarj edebilir / besleyebilir.
Sabit, aralıklı, acil durum fonksiyonlu led ışığı ile donatılmıştır.

Komutlar, bildirimler ve aksesuarlar Şekil 1

- A) Çok fonksiyonlu starter akü
 - B) Acil durumda çalıştırma için penseli kablo
 - C) Çoklu USB kablosu
 - D) 100 - 240V akü
 - E) 12V Araç çakmak şarj kablosu
 - F) Bilgisayar ve adaptör için güç kablosu
- 1) 12V sıkma penseleri için terminal
 - 2) 5V, 2,1A besleme için USB çıkış yeri
 - 3) 14V, 1A şarj için giriş yeri
 - 4) 5V, 1A şarj için mini USB giriş yeri
 - 5) 19V, 3,5A bilgisayar güç kablosu çıkış yeri
 - 6) Tasto verifica stato di carica, uscita USB, luce led
 - 7) Şarj durumu Led bildirme ışığı
 - 8) Led ışığı

Acil durum çalıştırma

! Cihazı aracın bataryasına destek olarak sadece acil durum akü takviyesi olarak kullanın. Cihazı bataryanın yerine yalnız başına kullanmayın.

- Alev veya kıvılcım oluşmasını önleyin. Kıvılcımları önlemek için şarj esnasında akü maşalarının batarya kutuplarından çıkmasına dikkat edin.
- Fan pervaneleri, tahrik kayışları, kasnak gibi hareketli parçalardan uzak durun.
- Yanma tehlikesini önlemek için motor ve soğutma sistemi gibi sıcak parçalardan uzak durun.
- Her zaman gerilimli oldukları için acil durum çalıştırma kablosu için terminaleri kısa devreye sokmayın.
- Kırmızı ve siyah penselerin bir araya gelmesini önleyin. Bir alet, bir takı gibi elektrik iletkenli bir parçadan kaynaklanan akü maşalarının kazara kısa devreye girmesi ciddi yanma tehlikesine, elektrik arka veya yanar metal parçaların sıçramasına yol açabilecek ısı üretebilir.
- terminalerin "+" artı ve "-" kutuplarını ters çevirmeyin

Aşamalar

! Starter aküsünün bataryası tamamen dolu olmalıdır (4 led ışığı yanar).

! Çalıştırma aşamasını dikkatle takip edin, talimatlara uyulmaması cihazın kullanım ömrünü kısaltabilir.

- 1 Aracın kontak anahtarının OFF (Kapalı) olduğunu kontrol edin: sistem çalışmaz halde.
- 2 (1) fişine (B) penseleriyle kabloyu takın.
- 3 **Smart booster kablosunda led durumunu kontrol edin.**
 - ↳ **START (BAŞLAT) led + ERROR (HATA) led ışıkları yanıp sönüyor = starter akü kullanıma hazır.**
 - ↳ **HATA led ışığı yanıyor = Starter aküsünün bataryası tükenmek üzere: aküyü şarj edin.**
- 4 Kırmızı terminali akünün pozitif kutbuna (+), siyah terminali ise akünün negatif kutbuna (-). Akünün motorlu bir araç üzerine monte edilmiş olması halinde, önce terminali karoseriye bağlanmamış olan akü kutbuna bağlayınız, ikinci terminali ise aküden ve benzin borusundan mesafeli bir noktaya bağlayınız.

5 **Smart booster kablosunda led durumunu kontrol edin.**

- ↳ **START (BAŞLAT) led ışığı yanıyor = aracı çalıştırmak için 30 saniye kaldı. Aracı çalıştırmadan 30 saniye geçtikten sonra iki led ışığı adım 3nolu aşamaya döner; kabloyu çıkartıp (B) penseleriyle tekrar bağlayın**
- ↳ **ERROR (HATA) led ışığı yanıyor = "Arıza tespit etme" bölümüne bakın.**

6 Kontak anahtarını en fazla 3 saniye boyunca çevir.

! Araç çalışmıyorsa tekrar denemeden önce en az 15 saniye bekleyin. Araç ikinci kez çalışmıyorsa en az 2 dakika daha bekleyin.

- Araç çalıştıktan sonra motoru çalışır halde bırakıp starter akü bağlantısını kesin:
- İlk önce "-" siyah penseyi daha sonra ise "+" kırmızı penseyi yerinden çıkartın.
- Penseli kablo ile starter akü bağlantısını kesip tüm parçaları kutuya yerleştirin.

Akü olarak kullanımı

- 1 (C) çoklu USB kablosunu (2) USB fişine takın, veya (5) fişine uygun adaptör ile (F) çıkış kablosunu takın
- 2 (6) nolu düğmesi ON (Açık) konuma getirin.
- 3 Kabloyu beslenecek cihaza bağlayın.

Led ışığı kullanımı

- 1 Sabit ışığı başlatmak için (6) nolu düğmeyi birkaç saniye boyunca basılı tutun.
- 2 Aralıklı; acil durum ışığı; led ışığını söndürmek için (6) nolu düğmeyi birkaç defa hafifçe basılı tutun.

Starter akünün şarj edilmesi

- !** Cihazı en iyi şekilde kullanmak için her kullanım öncesinde, sonrasında ve düzenli olarak her 3 ayda bir şarj edin.
- !** Kullanım sonrasında cihazı şarj etmeden önce bataryanın soğumasını bekleyin.

! Cihazı şarj etmek için sadece tedarik edilen şarj aletini kullanın.

- Ev ağını kullanarak şarj etme.
(D) akü fişini (3) prizine takın.
- USB çıkışı şarj aletiyle şarj edin (örneğin bilgisayar, akü).
(C) çoklu USB kablosunu (4) MİKRO USB fişine takın.
- 12V araç çakmak şarj kablosu fişini kullanarak şarj edin.
(E) kablosunu (3) fişine takın.

Şarj durumu Led bildirme ışığı

- (6) nolu düğmeyi bir süreliğine basılı tutun: şarj durumu Led bildirme ışıkları yanmaya başlar: 1 led yandığında batarya tükenmiştir; 4 led yandığında batarya tamamen doludur.

Arıza tespit etme

- !** Cihaz ters kutup, kısa devre, aşırı akım veya bataryanın aşırı tükenmesine karşı korunmalıdır ve termal koruma devresiyle donatılmıştır.
- (6) nolu düğmeye basıldığında hiçbir şey olmaz:
 - ↳ Starter aküsü tükenmiştir: aküyü şarj edin.
- Smart cable kablosunun ERROR (HATA) led ışığı yanıyor.
 - ↳ Starter aküsünün bataryası 11,0V değerinden daha düşük: aküyü şarj edin.
- Smart cable kablosunun ERROR (HATA) led ışığı yanıyor

- + sesli alarm sinyali.
 - ↳ Bataryada ters kutup gerçekleşti veya penseler kısa devre halinde: bağlantıları kontrol ettikten sonra starter akü bağlantısını kesin ve daha sonra penseler ile kablo bağlantısını tekrar kurun.
 - ↳ Cihazda aşırı sıcaklık gerçekleşti: starter akü bağlantısını kesip soğumasını bekleyin.
- ERROR (HATA) + START (BAŞLAT) led ışıkları yanıyor + sesli alarm sinyali.
 - ↳ Starter akü ve batarya arasında bağlantı var: akü maşalarını yerinden çıkartın.
- Bilgisayar şarj edildiğinde batarya ısınıyor.
 - ↳ Cihazın soğuması için birkaç dakika boyunca prizinden çıkartın.

Teknik özellikler

- Şarj edilebilir sızdırmaz lityum-polimer batarya
- Batarya kapasitesi: 10.000mAh [15.000mAh]
- Çalışma gerilimi 12V
- Çalışma voltajı Maks 1.300A [1.500A]
- Çalışma voltajı (1V/C) 400A [500A]
- J-BME3s (Joule batarya 3 saniyede maksimum enerji) 6.000J [8.000J]
- Silindir hacmi 25°C benzin 3500cc - dizel 2500cc [benzin 5000cc - dizel 3500cc]
- 5V, 2,1A USB çıkışı
- 3,5V, 19A DC çıkışı
- 14V, 1A (jack) şarjı için giriş
- 5V, 1A MİKRO USB şarjı için giriş
- Şarj etme süresi 3 saat [5 saat]
- Batarya koruması için otomatik şarj kesme
- Ağırlık 400g [500g]

Batarya bertaraf etme

Starter akününün bataryası geri dönüşüme yönlendirilmelidir. Bazı durumlarda geri dönüşüm zorunludur: daha fazla bilgi almak için yerel geri kazanım tesisleriyle irtibata geçin.

 **Cihazı ateşe atmayın.**

İmalatçı Garantisi

Cihazlar satın alındıkları tarihten itibaren geçerli olmak üzere, 12 ay süreyle garanti kapsamındadırlar. Garanti süresi, satın alındığı tarihi ve ürün tanımı gösteren satın alma fişi aracılığıyla kanıtlanan, ilk kullanıcı tarafından satın alındığı tarihten itibaren başlar. Bu süre içerisinde İmalatçı fabrikasyon hatalarını giderme yükümlülüğünü üstlenmektedir. Bu hatalar ürünün bedelsiz onarılması aracılığıyla giderilirler.

Aşağıda belirtilenler garanti kapsamı dışındadırlar: Normal aşınmaya maruz parçalar. - Normal aşınma, aşırı yük veya belirtilen hizmetler dışında, cihazın uygunsuz kullanımından kaynaklanan hatalar. - Ürün değerini ve verimini değiştirmeyen küçük çaplı bozukluklar. - Kurcalanmış veya orijinal olmayan aksesuar veya yedek parçaların kullanımından hasar görmüş ürünler.

Doğal kimyasal yokoluşumundan dolayı batarya aşınan bir parça olarak tanımlanır. Bataryanın ömrü düzgün şekilde kullanımına ve muhafaza edilmesine bağlıdır. Bu süreci uzatmak için kılavuzda bulunan talimatların uygulanması önemlidir.

Geri iade edilen cihazlar, garanti kapsamında olsalar dahi, MASRAFLAR GÖNDERENE AİT OLMAK ÜZERE yollanacak ve MASRAFLAR TESLİM ALANA AİT OLMAK ÜZERE geri iade edilecektir.

Sadece, Avrupa Birliği ülkelerinde satılmış olan, ve 1999/44/CE Avrupa Yönetmeliği'ne göre tüketim malları kapsamına giren cihazlar bu uygulamadan muaf tutulacaktır. Ürün üzerinde görülen hataların giderilmesinden farklı haklar iddia edilemez.



- [4] منفذ إدخال USB صغير لشحن 5V، 1A
 [5] منفذ إخراج التيار الكهربائي للكمبيوتر 19 فولت 3.5A
 [6] زر فحص حالة الشحن، خرج USB، ضوء LED
 [7] الصمام حالة الشحن
 [8] ضوء LED

ئراوطلا عذب

اقرأ دليل التعليمات هذا بعناية قبل استخدام هذا الجهاز.

⚠ استخدم الجهاز فقط كبدائية للطوارئ لمساعدة بطارية السيارة. لا تستخدمه بمفرده بدلاً من البطارية.

- تجنب تشكيل النيران أو الشرر. لتجنب الشرر، تأكد من عدم قدرة الأجهزة الطرفية على التحرير من أعمدة البطارية أثناء الشحن.
- ابتعد عن الأجزاء المتحركة مثل المراوح وأحزمة القيادة والبكرات. لا تعتمد عن الأجزاء الساخنة، مثل المحرك ونظام التبريد، لتجنب الحروق.
- لا تقم بدائرة القصر في كابل بدء الطوارئ لأنهم يعيشون دائماً.
- يمنع كمشاة الأحمر والأسود من الاتصال. يمكن أن تنتج الدارات العرضية القصيرة للمطاريب الناتجة عن جسم موصل كهربائي مثل أداة أو جوهره أو ما إلى ذلك من حرارة كافية للتسبب في حروق شديدة أو قوس كهربائي أو تسبب بقع من المعدن المتوهج.
- لا تقبل الأقطاب الموجبة للمطاريب الموجبة "4" والأطراف السلبية "–".

تتسلل العمليات

يجب أن تكون البطارية المبتدئة مشحونة بالكامل (4 مصابيح مضاءة). اتبع إجراء البدء بعناية، فقد يؤدي عدم القيام بذلك إلى الإضرار بحياة الجهاز.

- 1 تأكد من وجود مفتاح الإشعال في وضع إيقاف التشغيل: تم إيقاف تشغيل جميع الخدمات.
- 2 أدخل الكبل مع كمشاة (B) في المقبس (1).
- 3 تحقق من حالة الموشرفي كابل الداعم النكي.
 الصمام START + خطأ LED الوامض = بداية التشغيل جاهزة للاستخدام.
- ➔ مؤشر الخطأ في الصمام = بطارية مبدئ الحركة منخفضة للغاية: إعادة شحن مبدئ الحركة.
- 4 وصل الملقط الأحمر (+) بالقطب الموجب والملقط الأسود (-) بالقطب السالب للبطارية؛ في حالة تركيب البطارية على عربة، وصل الملقط أو لا يقطب البطارية غير الموصل بهيكل العربة وبعد توصيل الملقط الثاني بهيكل العربة، في نقطة بعيدة عن البطارية وأنيوب البنزين.
- 5 تحقق من حالة المصباح في كابل الداعم النكي.
 مؤشر في وضع التشغيل لديك 30 ثانية لبدء السيارة.
- ➔ بعد 30 ثانية دون أي بدء، يعود المصباحان إلى حالة الخطوة 3؛ أفضل الكبل ثم أعد توصيله بالسلك (B).
- ➔ مؤشر الخطأ في وضع التشغيل = راجع قسم "استكشاف الأخطاء وإصلاحها".
- 6 أدر مفتاح الإشعال لمدة أقصاهما 3 ثوان.

⚠ إذا تمهدت السيارة في الانتظار لمدة 15 ثانية على الأقل قبل المحولة مرة أخرى. إذا لم تبدأ السيارة حتى في المرة الثانية، انتظر دقيقتين على الأقل.

- بعد البدء، يترك المحرك يعمل ويفصل المشغل:
- أفضل ترتيب المشبك الأسود "–" ثم المشبك الأحمر "4".
- أفضل الكبل مع الزرديه من بداية وضع كل شيء في القضية.

يحتوي الدليل على تعليمات حول الاستخدام الصحيح للجهاز وتحذيرات السلامة التي يجب عليك احترامها دائماً. في حالة حدوث مشاكل أو عدم اليقين، اطلب المساعدة من الموظفين ذوي الخبرة في استخدامها. استخدم الجهاز فقط للغرض الذي صنع من أجله، مع مراعاة الحدود الموضحة في الدليل وعلى الجهاز نفسه. لا يمكن اعتبار الجهة المصنعة مسؤولة في حالة الاستخدام غير السليم أو عدم اتباع تعليمات الاستخدام وتحذيرات السلامة.

تاريخيحتو تاناي

يستطيع الأطفال الذين لا تقل أعمارهم عن 8 سنوات والأشخاص ذوي القدرات البدنية أو العقلية، أو الحسية المحدودة أو أولئك الذين يفتقرون إلى الخبرة والمعرفة، استخدام الجهاز وذلك في حالة تم هذا تحت إشراف أو تم تدريبهم على الاستخدام الآمن للجهاز وبعد تفهمهم للأخطار المحتملة، كما يجب ألا يلعب الأطفال بالجهاز.

- ينبغي عدم السماح للأطفال بالقيام بالتنظيف والصيانة دون إشراف.
- لا تحاول شحن البطاريات غير القابلة للشحن أو بطاريات مختلفة عن تلك المذكورة.
- لا تشحن البطاريات المجمدة لأنها يمكن أن تنفجر.
- لا تستخدم الجهاز في وجود غازات قابلة للاشتعال أو المواد.
- لا تشحن الجهاز في الشمس أو بالقرب من مصادر الحرارة.
- لا تضع الجهاز وكبالاته في الماء أو على الأسطح الرطبة.
- ضع الجهاز بحيث يكون جيد التهوية: لا تغطيه بأشياء أخرى؛ لا ترفقها في حوايت أو أرفف.
- لا تستخدم الجهاز مع الكابلات التالفة، إذا كان قد تم ضربه، أو إذا تم إسقاطه أو إذا كان قد تعرض للتلف.
- لا تستخدم الجهاز إذا كانت البطارية تنبعث منها رائحة أو تسخن أو تشوه أو تنفد الأحماض أثناء الاستخدام أو الشحن أو التخزين.
- لا تقم بتفكيك الجهاز ولكن أخذه إلى مركز خدمة مؤهل.
- قم بتنظيف الجهاز بقطعة قماش جافة. لا تستخدم المذيبات أو المنظفات العدوانية الأخرى.
- تخزين الجهاز في درجة حرارة الغرفة (20 - 25 درجة)، والحفاظ عليها بعيداً عن الشمس وبعيداً عن مصادر الحرارة.

فترحل ائديم فصوص

هذا الجهاز عبارة عن مشغل متنقل متعدد الوظائف مزود ببطارية ليثيوم. يمكن استخدامه كبدائية للطوارئ للسيارات ذات نظام كهربائي بجهد 12 فولت؛ يمكن إعادة شحن / الطاقة 5V، 19V، الأجهزة الإلكترونية. إنها مجهزة بمصباح LED مع وظيفة الإضاءة المستمرة، متقطعة، SOS، عناصر التحكم والإشارات والملحقات 1

- [A] بداية متعددة الوظائف
- [B] كابل مع المشابك لبدء الطوارئ
- [C] كابل USB متعددة
- [D] 100-240V امدادات الطاقة
- [E] كابل للشحن من مقبس ولاعة السيجار 12V
- [F] كابل لإمداد الطاقة للكمبيوتر والمحوالات
- [1] محطات للفرجار المبدئي بجهد 12 فولت
- [2] منفذ إخراج USB لإمداد الطاقة 5V، 2.1A
- [3] منفذ الإدخال الشحن 1A 14V

Fast 10k [Fast 15k] ةينف تافص اوام

- القابلة لإعادة الشحن بطارية ليثيوم بوليمر المحكم
- سعة البطارية: 15.000mAh 10.000mAh
- 12V بدء الجهد
- بدء الحالي 1.300A 1.500A [1.500A] ماكس
- بدءا الحالية 1V/ 400A 500A [500A]
- J-BME3s (طاقة بطارية جوليم Maximium في 3s):
- [8000A] 6.000A
- بداية النزوح 25 درجة مئوية البنزين 3500cc ديزل 2500cc
- [5000cc] ديزل 3500cc
- خرج USB 5V، 2.1A
- خرج USB 19V، 3.5A
- إدخال لشحن 14V / 1A (JACK)
- إدخال لشحن MICRO USB 5V / 1A
- وقت الشحن 3 ساعات [5 ساعات]
- نهاية الشحن التلقائي لحماية البطارية
- الوزن 250 غرام [500 غرام]

ةيراطبلا نم صلخت

يجب إعادة تدوير بطارية مُبدئ الحركة. إعادة التدوير إلزامية في بعض البلدان: اتصل بالسلطات المحلية لمزيد من المعلومات.

⚠ لا تتخلص من الجهاز في النار.

قواط رصمك مدختسا

- 1 أدخل كابل USB متعدد (C) في مقبس (2) USB أو أدخل كابل الخرج (F) مع محول مناسب في المقبس (5)
- 2 اضغط على الزر (6) في ON.
- 3 أدخل الكبل في الجهاز ليتم تشغيله. بمجرد انتهاء الاستخدام، افصل الكبل وافصل الجهاز عن طريق الزر (4).

LED عوض مادختسا

- 1 اضغط على الزر (6) لبضع ثوان لتتشيط الضوء المستمر.
- 3 اضغط لفترة وجيزة على الزر (6) عدة مرات: ضوء وامض؛ ضوء SOS. اطفئ الضوء

نحش

ⓘ للحصول على أقصى قدر من الأداء، أعد شحن الوحدة قبل كل استخدام، وبعد الاستخدام ، وعلى أي حال بانتظام كل 3 أشهر.

ⓘ قبل شحن الجهاز بعد الاستخدام، انتظر حتى تهدأ البطارية.

⚠ لإعادة شحن الجهاز، استخدم فقط مصدر الطاقة المرفق. > المنزلية شحن من الشبكة

أدخل كابل مصدر الطاقة (D) في المقبس (3).

> الشحن من خلال مصدر طاقة (غير مزود) مع إخراج USB (مثل الكمبيوتر أو مصدر الطاقة).

أدخل كابل USB متعدد (C) في مقبس (4) USB.

> الشحن من مركبة عبر مقبس ولاعة السجائر من 12 فولت.

أدخل كابل (E) في مقبس (3)

نحشلا قلاح رشوم

> اضغط لفترة وجيزة على المفتاح (6): تضيء مصابيح حالة الشحن: 1 على بطارية منخفضة؛ 4 المصابيح على البطارية مشحونة بالكامل.

ءاطخألا فاشككتسا

ⓘ الجهاز محمي ضد الانقلابات القطبية ، والدوائر القصيرة ، والشحن الزائد أو التفريغ العميق للبطارية ، والحماية الحرارية.

■ اضغط على الزر (6) لا يحدث شيء:

↳ بطارية مُبدئ الحركة منخفضة للغاية: إعادة شحن مُبدئ الحركة.

■ مؤشر الخطأ في وضع التشغيل.

↳ مُبدئ الحركة أقل من 11.0V: إعادة شحن.

■ لذكي يومض + منه صوتي. مؤشر الخطأ في الكيل ا

↳ لقد قلبت القطبية للبطارية أو المشابك ذات دائرة

كهربية قصيرة: تقوم بفحص الاتصال ومن ثم تقوم بفصل الكبل وإعادة توصيله بالسلك كما هو مبني.

↳ الجهاز في ارتفاع درجة الحرارة: إفضل مُبدئ الحركة وانتظر أن يبرد.

■ مؤشر الخطأ + مؤشر start + إنذار صوتي.

↳ ترك مُبدئ الحركة متصلاً بالبطارية: إفضل المحطتين عن البطارية.

■ تصبح البطارية ساخنة عندما تعمل على تشغيل الكمبيوتر.

↳ إفضل الجهاز لبضع دقائق للسماح له بالتبريد.



IT Il prodotto indicato é conforme alle direttive CE:

EN The product indicated conforms with the EC Directives:

FR Le produit indiqué est conforme aux Directives Européennes:

ES El producto indicado es conforme a las Directivas Comunitarias:

PT O produto indicado é em conformidade com a directiva comunitária:

DE Das Gerät ist in Übereinstimmung mit folgenden nationalen harmonisierten Normen:

DA Produktet er i overensstemmelse med det Europæiske Direktiv:

NL Het produkt betreffing heeft, in overeenstemming is met de volgende standaards:

SV Konstruktion av denna produkt överensstämmer med följande direktiv:

NO Det indikerte produktet overholder EC-direktivene:

FI Tuote täyttää seuraavien EY-direktiivien määräykset:

ET See toode on täielikus koostöös järgnevat standardite:

LV Norādītie produkti ir saskaņā ar EK Direktīvu:

LT Prietaisas yra pagamintas, laikantis ES direktyvos:

PL Wyrób spełnia wymagania dyrektyw EU:

CS Výše uvedený produkt odpovídá požadavkům nařízení EU:

HU Feltüntetett termék megfelel az alábbi EC normatíváknak:

SK Uvedený výrobek spĺňuje požiadavky evropské normy EU:

HR Je navedeni proizvod u skladu sa Direktivama EU-a:

SL Da navedeni izdelek ustreza Smernicam EU:

EL Τα προϊόντα που αναφέρονται είναι κατασκευασμένα σύμφωνα με τα ευρωπαϊκά δεδομένα:

BG Посоченият продукт съответства на изискванията на директивите на Европейската общност EC:

RO Produsul menționat este conform cu Directivele EU:

TR Belirtilen ürünün EU Avrupa Birliği yönetmeliklerine:

LVD 2014/35/EU + Amdt. / EMC 2014/30/EU + Amdt. / RoHS 2011/65/EU + Amdt.

EU Importer:

Deca Diffusion s.r.l. Via Ausa, 179, Cerasolo Ausa, 47853 Coriano (RN) Italy

Prodotto / product: Fast 10k, Fast 15K

DECA s.p.a. Strada dei censiti, 10, 47891 Falciano Rep. San Marino

ОФИЦИАЛЬНЫЙ ДИЛЕР В УКРАИНЕ:

storgom.ua

ГРАФИК РАБОТЫ:

Пн. – Пт.: с 8:30 по 18:30

Сб.: с 09:00 по 16:00

Вс.: с 10:00 по 16:00

КОНТАКТЫ:

+38 (044) 360-46-77

+38 (066) 77-395-77

+38 (097) 77-236-77

+38 (093) 360-46-77

Детальное описание товара:

<https://storgom.ua/product/pusko-zaryadnoe-ustroystvo-deca-fast-15k-380800.html>

Другие товары:

<https://storgom.ua/avtonomnye-puskovye-ustroistva.html>