

H 16-500
HE 20-600
HE 23-650 Control



uk Оригінальна інструкція з експлуатації 4

HE 23-650 Control



HE 20-600



H 16-500



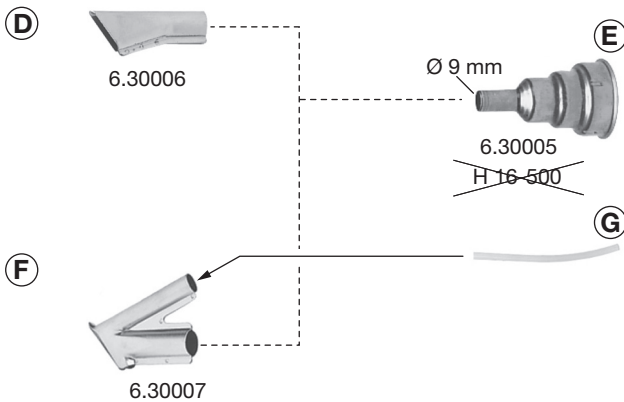
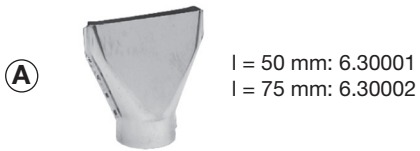

Оригінальна інструкція з експлуатації

1. Декларація про відповідність

H 16-500 (номер моделі: 01650..),
HE 20-600 (номер моделі: 02060..),
HE 23-650 Control (номер моделі: 02365..),

Зі всією відповідальністю заявляємо, що цей виріб відповідає наступним нормам або нормативним документам:

EN 60335-1, EN 60335-2-45, EN 50581:2012
2014/30/EU, 2006/42/EG, 2011/65/EU

B. F.

Bernd Fleischmann, 2019-07-30

Vice President Product Engineering & Quality
Responsible Person for Documentation
Metabowerke GmbH, 72622 Nürtingen
(Нюртинген), Німеччина

2. Використання за призначенням

Технічний фен призначений для виконання наступних робіт:
видалення старого лакофарбового покриття,
сушіння свіжонанесеної фарби, відтавання замерзлих водопроводів, нагрівання полімерних матеріалів перед формуванням, спаювання (наприклад, мідних труб), склеювання і розширення швів плавкими клеями, зварювання полімерних матеріалів.

За пошкодження, викликані експлуатацією не за призначенням, несе відповідальність виключно користувач. Необхідно дотримуватись загальноприйнятих правил запобігання нещасним випадкам, а також правил техніки безпеки, приведених в цій інструкції.

3. Загальні правила техніки безпеки



ПОПЕРЕДЖЕННЯ – З ціллю зниження ризику отримання тілесних ушкоджень прочитайте цю інструкцію з експлуатації.



ПОПЕРЕДЖЕННЯ – Ознайомтеся з усіма правилами та вказівками з техніки безпеки.

Недотримання правил та вказівок з техніки безпеки може

призвести до удару електричним струмом, пожежі та/або тяжких тілесних ушкоджень.

Зберігайте правила та вказівки з техніки безпеки для майбутнього використання.

Перед використанням електроінструменту уважно та повністю прочитайте правила техніки безпеки та інструкцію з використання. Зберігайте всі документи, що входять до комплекту, і завжди передавайте разом з електроінструментом.

4. Спеціальні правила техніки безпеки



Для вашої власної безпеки і захисту електроінструменту від ушкоджень дотримуйтеся вказівок, відмічених цим символом!

Не заглядайте в сопло!

Не використовуйте технічний фен для сушіння волосся!

Завжди надягайте захисні окуляри і робочі рукавички!

Будьте обережні при використанні технічного фена поблизу від горючих матеріалів. Прилад не можна використовувати за наявності в повітрі вибухонебезпечних газів.

Діти старше 8 років, а також особи з обмеженими фізичними, сенсорними / розумовими можливостями або з недостатнім досвідом і знаннями

можуть користуватися цим приладом тільки під контролем досвідченої особи або після інструктажу відносно безпечної експлуатації приладу і пов'язаних з ним небезпек. Не дозволяйте дітям гратися з приладом. Дітям заборонено самостійно виконувати очищення і технічне обслуговування приладу.

Небезпека опіків: не доторкайтеся до нагрітого сопла.

Не експлуатуйте електроінструменти у вологому стані або в умовах підвищеної вологості навколишнього середовища.

Будьте обережні при експлуатації приладу поблизу легкозаймистих матеріалів. Не направляйте технічний фен на одну точку впродовж тривалого часу!

Тепло може дійти до горючих матеріалів, що знаходяться поза зоною видимості.

Не направляйте технічний фен на легкозаймисті матеріали! Неналежне поводження з технічним феном може призвести до пожежі.

Не залишайте прилад без нагляду, якщо він знаходиться в роботі.

Після тривалого використання приладу при максимально високій температурі необхідно перед вимкненням приладу знизити температуру. Це сприяє подовженню терміну

експлуатації нагрівального елемента.

Після закінчення використання встановіть прилад на опори і дайте йому охолонути, перш ніж прибрати на зберігання!

Зберігайте ваші інструменти у безпечному місті.

Інструменти, якими ви зараз не користуєтесь, зберігайте в сухому, закритому, недоступному для дітей місті.

Пам'ятайте про можливість виділення отруйних газів і небезпеку займання.

При обробці пластмас, лакофарбових і подібних матеріалів можуть виділятися отруйні гази. Пам'ятайте про небезпеку займання і пожежі.

Експлуатуйте технічний фен тільки в приміщеннях з достатньою вентиляцією!

Не вдихайте пари, що утворюються!

Для вашої власної безпеки використовуйте тільки те приладдя і додаткові пристрої, що зазначені в керівництві з експлуатації або рекомендовані/вказані виробником інструменту. Застосування інших, не рекомендованих в керівництві з експлуатації або в каталозі, робочих інструментів чи приладдя може бути небезпечно особисто для вас.

5. Огляд

Див. стор. 2.

1 Сопло з нержавіючої сталі

- 2 Знімний наконечник (для важкодоступних місць)
- 3 Повітрязабірник із сіткою (не пропускає сторонні предмети)
- 4 Ползунковий перемикач (УВИМК/ВИМК/багатопозиційний перемикач)
- 5 Нековзкі опори (для стаціонарного використання без перекидання і прослизання)
- 6 Кнопки для регулювання температури*
- 7 Кнопки для регулювання об'єму повітря*
- 8 Кнопка вибору програми*
- 9 Індикаторне табло* (для температури і частоти обертання)
- 10 Кнопка пам'яті* (для збереження зміненої програми)
- 11 Коліщатко для регулювання температури*

* залежно від експлуатації / моделі

6. Експлуатація



Перед введенням в експлуатацію перевірте

відповідність напруги і частоти мережі, вказаних на технічній таблиці, параметрам мережі електроживлення.



Відстань до об'єкту обробки залежить від матеріалу і вибраного виду обробки.

Спочатку завжди робіть пробу відносно об'єму повітря і температури! Завдяки насадкам, що входять до списку додаткового приладдя (див. розділ 9.), можна направляти гаряче повітря в точку або пласким струменем.



Будьте обережні при зміні гарячих насадок! Небезпека опіків.

6.1 H 16-500

Ползунковий перемикач (4) дозволяє вмикати і вимикати інструмент, а також вибрати один із 2 ступенів (об'єму повітря і температури).

Ступінь 1: 300°C, 240 л/хв

Ступінь 2: 500°C, 450 л/хв

6.2 HE 20-600

Ползунковий перемикач (4) дозволяє вмикати і вимикати інструмент, а також вибрати один із 3 ступенів.

Відповідно до 3 ступенів об'єму повітря складає 150/300/500 л/хв.

На **ступені 1** ползункового перемикача (4) температура завжди складає 50°C (холодний ступінь). Використовуйте холодний ступінь для сушіння фарби, охолодження заготовок або насадок перед зміною.

На **ступенях 2 та 3** ползункового перемикача (4) температуру можна плавно регулювати за допомогою коліщатка (11).

Цифри на коліщатку від 1 до 9 служать для орієнтування. "1" означає 50°C. "9" означає 600°C (максимальна температура).

6.3 HE 23-650 Control

Ползунковий перемикач (4) дозволяє вмикати і вимикати інструмент, а також вибрати один із 2 ступенів.

Регулювання температури:

На **ступені 1** ползункового перемикача (4) температура завжди складає 50°C (холодний ступінь). Використовуйте холодний ступінь для сушіння фарби, охолодження заготовок або насадок перед зміною.

На **ступені 2** ползункового перемикача (4) температуру можна плавно регулювати.



Натисканням на кнопки (6) встановить потрібну температуру.

При короткочасному натисненні кнопок "+" / "-" встановлене значення збільшується або зменшується на 10°. При тривалому натисненні значення змінюється швидше.

Вказівки:

▶ 350°C ◀

Під час встановлення значення температури на екрані з'являються

трикутники.



Вентилятору потрібно декілька секунд (залежно від вибраної частоти обертання/ об'єму повітря) для досягнення встановленого значення температури. В цей час трикутники блимають.

350°C

Фактичне значення температури вимірюється на виході із сопла. При

досягненні встановленої температури трикутники зникають.

Після вимикання технічного фену зберігається останнє встановлене значення.





Регулювання об'єму повітря:

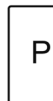

Натисканням кнопок (7) встановить об'єм повітря або частоту обертання вентилятора.

Запрограмований режим:



На заводі-виробнику встановлені чотири програми для найчастіше виконуваних робіт. Натисніть кнопку "P" для переходу в запрограмований режим. На дисплеї з'явиться символ  для програми 1. При подальшому натисненні кнопки вибору програм можна вибрати програми ,  і . При повторному натисненні ви повернетесь в нормальний режим.

Програма 1: формування пластикових труб

Програма 2: зварювання пластикових труб

Програма 3: видалення лакофарбового покриття

Програма 4: м'яке паяння

(Технічні характеристики див. розділ 12.)

Змінювання і збереження програми:



Значення чотирьох програм можна змінити і зберегти у пам'яті. Для цього натискайте кнопку вибору програм "P", доки не відкриється програма, що підлягає зміні. Встановіть потрібний об'єм повітря і температуру. Потім натисніть кнопку пам'яті (10) і утримуйте, доки символ → на дисплеї не згасне (прибл. 5 секунд). Задані значення збережені в програмі.

Вказівка:

- Для виходу із запрограмованого режиму в нормальний режим натискайте кнопку вибору програми (8), доки не зникне символ програми на індикаторному табло (9).
- Заводські установки програм ви знайдете в розділі 12..

6.4 Стаціонарна експлуатація



При використанні технічного фену як стаціонарного приладу його треба встановити надійно, без прослизання, на чистій поверхні.

Для стаціонарного використання встановіть технічний фен на нековзкі опори (5).

7. Технічне обслуговування

Повітрязабірник (3) із сіткою має бути вільний від сторонніх предметів. В разі потреби очистіть повітрязабірник (3).

8. Усунення несправностей

Термозахист

Прилади оснащені 2-ступеневим термозахистом:

1. * Термовимикач вимикає нагрівальний елемент, якщо вихід повітря через вихідні отвори перекритий (застій гарячого повітря). Вентилятор при цьому продовжує працювати. Коли вихідний отвір відкривається, через деякий час нагрівальний елемент вмикається автоматично. Термовимикач також може спрацювати після вимкнення приладу, в результаті після повторного увімкнення для досягнення температури на виході потрібно більше часу.

* окрім HE 20-600, H 16-500

2. При перевантаженні термозапобіжник повністю вимикає прилад.

Короткострокові падіння напруги

Процеси увімкнення викликають короткострокові падіння напруги. При несприятливих параметрах мережі можуть вийти з ладу інші прилади. При повному опорі мережі менше 0,4 Ом ушкодження малоімовірні.

9. Приладдя

Використовуйте тільки оригінальне приладдя Metabo.

Якщо вам потрібне приладдя, просимо звертатися до вашого дилера.

Для вибору потрібного приладдя треба вказати точний тип вашого електроінструменту.

Варіанти приладдя зображені на стор. 3.

- A Широкострумна насадка
Для сушіння, видалення старого лакофарбового покриття
- B Струменева насадка
Для видалення старого лакофарбового покриття з віконних рам
- C Рефлекторне сопло
Для нагрівання пластикових матеріалів перед формуванням; термоусадочних трубок
- D Шілінна насадка
Для зварювання внакладку ПВХ-тентів та плівок
- E Редукційна насадка (тільки HE 20-600, HE 23-650 Control) для точного нагрівання (наприклад, місць спаявання та зварювання)
- F Зварювальний черевик
- G Пластиковий дріт
для зварювальних робіт

Повний асортимент приладдя див. на сайті www.metabo.com або в основному каталозі.

10. Ремонт



Ремонт електроінструменту повинен здійснюватися тільки кваліфікованими фахівцями-електриками!

Для ремонту електроінструменту Metabo звертайтеся в регіональне представництво Metabo. Адреси див. на сайті www.metabo.com.

Списки запасних частин можна завантажити на сайті www.metabo.com.

11. Захист довкілля

Пакувальні матеріали Metabo на 100% придатні до вторинної переробки.

Відпрацьовані електроінструменти і приладдя містять велику кількість цінної сировини та пластмаси, які також можуть бути перероблені повторно.

Ця інструкція з використання надрукована на вибіленому без хлору папері.



Тільки для країн ЄС: не утилізуйте електроінструменти разом з побутовими відходами! Згідно з директивою ЄС 2002/96/EG про використанні електричні і електронні пристрої та відповідними національними нормами відпрацьовані електроінструменти підлягають роздільній утилізації з метою їх подальшої екологічно безпечної переробки.

12. Технічні характеристики**H 16-500**

Потужність: 1600 Вт
 Температура повітря: ступінь 1: 300°C
 Ступінь 2: 500°C

Об'єм повітря: ступінь 0: ВИМК
 Ступінь 1: 240 л/хв
 Ступінь 2: 450 л/хв

Термозахист: тільки термозапобіжник
 Вага: 700 г (24,7 унцій)
 Рівень звукового тиску: < 70 дБ (А)
 Вібрація: < 2,5 м/с²

HE 20-600

Потужність: 2000 Вт
 Температура повітря: ступінь 1: 50°C
 Ступінь 2: 50-600°C
 Ступінь 3: 50-600°C

Об'єм повітря: ступінь 0: ВИМК
 Ступінь 1: 150 л/хв
 Ступінь 2: 300 л/хв
 Ступінь 3: 500 л/хв





Регулювання температури:
 плавно, в межах 9 кроків,
 за допомогою коліщатка
 (допуск +/- 20°C)
 1 = припл. 50°C
 2 = припл. 90°C
 3 = припл. 140°C
 4 = припл. 220°C
 5 = припл. 310°C
 6 = припл. 390°C
 7 = припл. 470°C
 8 = припл. 550°C
 9 = припл. 600°C

Термозахист: тільки термозапобіжник
 Вага: 850 г (30 унцій)
 Рівень звукового тиску: < 70 дБ (А)
 Вібрація: < 2,5 м/с²

HE 23-650 Control

Потужність: 2300 Вт
 Температура повітря: ступінь 1: 50°C
 Ступінь 2: 50-650°C

Вентилятор: плавне регулювання
 Об'єм повітря: ступінь 1: 150-250 л/хв
 Ступінь 2: 150-500 л/хв

Програми: 1=250°C /  припл. 350 л/
 хв
 2=350°C /  припл. 400 л/
 хв
 3=450°C /  припл. 500 л/
 хв
 4=550°C /  припл. 400 л/
 хв

Індикатор температури: РН-табло, кроком 10°C

Термозахист: так
 Вага: 940 г (33,2 унцій)
 Рівень звукового тиску: < 70 дБ (А)
 Вібрація: < 2,5 м/с²

Залишаємо за собою право на технічні зміни.
 Результати вимірювань отримані згідно зі
 стандартом EN 60745.

Інструмент класу захисту II

На вказані технічні характеристики
 поширюються допуски, передбачені діючими
 стандартами.

Загальні вказівки з безпеки під час роботи з електроінструментом

⚠ ПОПЕРЕДЖЕННЯ – Уважно прочитайте усі правила та вказівки з техніки безпеки. Недотримання правил та вказівок з техніки безпеки може призвести до удару електричним струмом, пожежі та/або тяжких тілесних ушкоджень.

Після ознайомлення із вказівками з безпеки та настановами обов'язково зберігайте їх на майбутнє! Під застосуванням у вказівках з безпеки терміном "електроінструмент" мається на увазі електроінструмент, що працює від мережі (з електрокабелем) або від акумуляторної батареї (без електрокабелю).

1. Безпека на робочому місці

а) Тримайте своє робоче місце чистим та добре освітленим. Безлад або погане освітлення на робочому місці можуть спричинити нещасні випадки.

б) Не працюйте з електроінструментом у середовищі, де існує небезпека вибуху внаслідок присутності горючих рідин, газів або пилу. Електроприлади породжують іскри, від яких може займатися пил або пила.

в) Під час роботи з електроінструментом не допускайте до робочого місця дітей та інших людей. Ви можете втратити контроль над приладом, якщо ваша увага буде відвернута.

2. Електрична безпека

а) Штепсель електроінструменту повинен відповідати розетці. Не дозволяється вносити зміни в конструкцію штепселя. Не застосовуйте перехідники разом із заземленим електроінструментом. Використання оригінального штепселя та належної розетки зменшує ризик удару електричним струмом.

б) Уникайте контакту частин тіла із заземленими поверхнями, наприклад, із трубами, батареями опалення, печами та холодильниками. Коли ваше тіло заземлене, небезпека удару електричним струмом збільшується.

в) Захищайте електроінструмент від дощу та вологи. Потрапляння води в електроінструмент збільшує ризик удару електричним струмом.

г) Не використовуйте кабелі для перенесення електроінструменту, підвішування або витягування штепселя з розетки. Захищайте кабелі від високих температур, олії, гострих крайон та рухомих деталей електроінструменту. Пошкоджений або закручений кабель збільшує ризик удару електричним струмом.

д) Для зовнішніх робіт обов'язково використовуйте лише такий подовжувач, що підходить для зовнішніх робіт.

Використання подовжувача, що розрахований на зовнішні роботи, зменшує ризик удару електричним струмом.

е) Якщо неможливо уникнути роботи у вологому середовищі, працюйте із автоматом захисту витоку струму. Автомат захисту витоку струму зменшує ризик удару електричним струмом.

3. Безпека людей

а) Будьте уважними, слідкуйте за тим, що ви робите, та розсудливо поведіться під час роботи з електроприладом. Не користуйтеся електроінструментом, якщо ви стомлені або знаходитеся під дією наркотиків, спиртних напоїв або ліків. Мить неувважності під час користування електроінструментом може спричинити серйозні травми.

б) Вдягайте особисте захисне спорядження та обов'язково вдягайте захисні окуляри. Використання захисного спорядження залежно від виду робіт, як наприклад, захисної маски, спеціального взуття, що не ковзаєтьс, каски або навушників, зменшує ризик травм.

в) Запобігайте ненавмисному вмиканню приладу. Переконайтеся, що перемикач електроінструменту вимкнений, перед тим, як підключати його до електроживлення та/або до акумулятора, взяти його в руки або переносити. Тримання пальця на вимикачі під час перенесення приладу або встромлення в розетку увімкненого приладу може призвести до нещасних випадків.

г) Перед тим, як вмикати електроінструмент, приберіть налагоджувальні інструменти та гайкові ключі тощо. Потрапляння налагоджувального інструмента або ключа в рухомі деталі може призвести до травм.

д) Завжди займайте стійке робоче положення. Зберігайте стійке положення та завжди зберігайте рівновагу.

Це дозволить вам краще контролювати електроінструмент у несподіваних ситуаціях.

е) Вдягайте придатний одяг. Не вдягайте просторий одяг та прикраси. Не наближайте волоссям, одягом та рукавицями до рухомих деталей приладу. Просторий одяг, прикраси та довге волосся можуть потрапляти в рухомі деталі.

ж) Якщо існує можливість встановити пиловідсмоктувальні або пиловловлювальні пристрої, переконайтеся, що вони добре під'єднані та правильно використовуються. Застосування пиловловлювальних пристроїв зменшує шкоду, яку спричиняє пил.

4. Правильне поведження та користування електроінструментами

а) Не перевантажуйте електроінструмент. Використовуйте відповідний до вашої роботи електроінструмент. Працюючи із відповідним електроінструментом ви з меншим ризиком досягнете кращих результатів роботи, якщо залишитеся в зазначеному діапазоні потужності.

б) Не користуйтеся електроінструментом із пошкодженим вимикачем. Електроінструмент, який не можна увімкнути або вимкнути, є небезпечним і має бути відремонтованим.

в) Перед тим, як налаштувати електроінструмент, замінити приладдя або відкладати інструмент, витягніть штепсель із розетки та/або витягніть акумулятор.

Ці запобіжні заходи з техніки безпеки зменшують ризик ненавмисного запуску електроінструменту.

г) Зберігайте електроприлади, якими ви саме не користуєтесь, поза досягом дітей. Не дозволяйте користуватися електроінструментом особам, які не знайомі з його роботою або не читали ці вказівки. Електроінструмент є небезпечним у разі застосування недосвідченими особами.

д) Старанно доглядайте за електроінструментом. Перевірте, щоб рухомі деталі працювали бездоганно та не заїдали, не були поламаними або настільки пошкодженими, щоб це могло вплинути на функціонування приладу. Пошкоджені деталі треба відремонтувати в авторизованій майстерні, перш ніж знову користуватися електроінструментом. Велика кількість нещасних випадків спричиняється поганим доглядом за електроінструментом.

е) Тримайте інструменти, призначені для розрізання, добре нагостреними та в чистоті. Старанно доглянуті різальні інструменти з гострою різальною крайкою менше застряють та легше проходять по матеріалу.

ж) Застосовуйте електроінструмент, приладдя, насадки тощо згідно з даними вказівками. Зважайте на умови роботи та специфіку виконуваної роботи. Використання електроінструментів для робіт, для яких вони не призначені, може спричинити небезпечні ситуації.

5. Правильне поведження та користування акумуляторними електроінструментами

а) Заряджайте акумуляторні батареї лише в зарядних пристроях, рекомендованих виробником. Використання невідповідного зарядного пристрою може призвести до пожежі.

б) Використовуйте в електроінструментах лише рекомендовані акумуляторні батареї.

Використання інших акумуляторних батарей може призвести до травм та пожежі.

в) Не зберігайте акумуляторну батарею, якою ви саме не користуєтесь, поряд із канцелярськими скріпками, ключами, гвіздками, гвинтами та іншими невеликими металевими предметами, які можуть спричинити перемикання контактів. Коротке замикання між контактами акумуляторної батареї може спричинити опіки або пожежу.

г) Якщо ви неправильно застосуєте акумуляторну батарею, з неї може потекти рідина. Уникайте контакту з нею. При випадковому контакті промийте відповідне місце водою. Якщо рідина потрапила в очі, додатково зверніться до лікаря. Акумуляторна рідина може спричинити подразнення шкіри та опіки.

6. Технічне обслуговування

а) Ремонтуйте електроінструмент лише у кваліфікованих фахівців та лише з використанням оригінальних запчастин. Це гарантує безпечну роботу інструменту на впродовж тривалого часу.



ТОВ "Метабо Україна"
вул. Зоряна, 22
с. Святопетрівське
Києво-Святошинський район
08141, Київ
www.metabo.com

Metabowerke GmbH
Metabo-Allee 1
72622 Nuertingen
Germany
www.metabo.com

metabo®
PROFESSIONAL POWER TOOL SOLUTIONS

ОФИЦИАЛЬНЫЙ ДИЛЕР В УКРАИНЕ:

storgom.ua

ГРАФИК РАБОТЫ:

Пн. – Пт.: с 8:30 по 18:30

Сб.: с 09:00 по 16:00

Вс.: с 10:00 по 16:00

КОНТАКТЫ:

+38 (044) 360-46-77

+38 (066) 77-395-77

+38 (097) 77-236-77

+38 (093) 360-46-77

Детальное описание товара:

<https://storgom.ua/product/tehnicheskii-fen-metabo-h-16-500.html>

Другие товары: <https://storgom.ua/termofeny.html>