

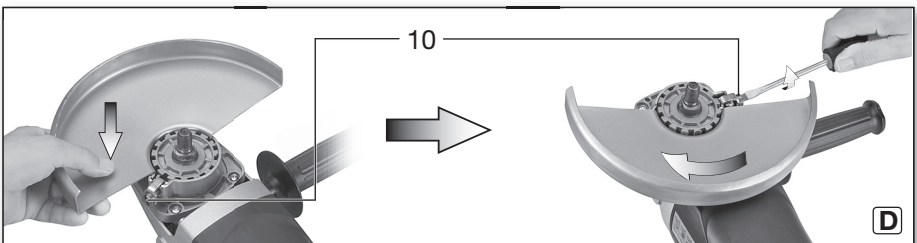

W 2000
W 2200-230
W 2400-230
WX 2000
WX 2200-230
WX 2400-230

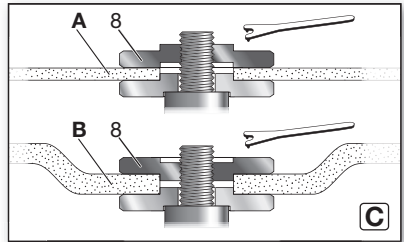

| | | |
|-----------|--|-----|
| de | Originalbetriebsanleitung | 5 |
| en | Original instructions | 12 |
| fr | Notice originale | 18 |
| nl | Oorspronkelijke gebruiksaanwijzing | 25 |
| it | Istruzioni originali | 32 |
| es | Manual original | 39 |
| pt | Manual original | 46 |
| sv | Bruksanvisning i original | 53 |
| fi | Alkuperäiset ohjeet | 59 |
| no | Original bruksanvisning | 66 |
| da | Original brugsanvisning | 72 |
| pl | Instrukcja oryginalna | 78 |
| el | Πρωτότυπες οδηγίες χρήσης | 85 |
| hu | Eredeti használati utasítás | 93 |
| ru | Оригинальное руководство по эксплуатации | 100 |

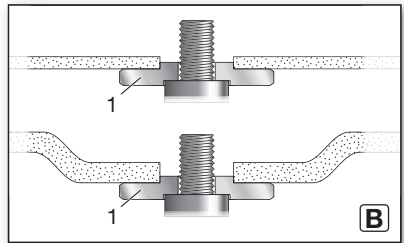
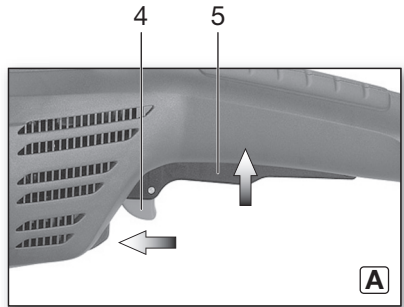
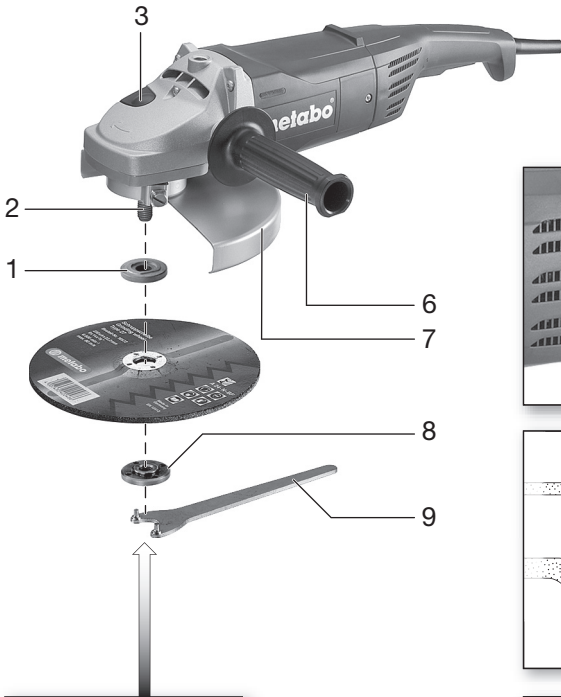
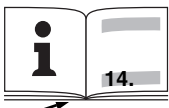

| | | | | | | | |
|--|-------------------------|---|---|---|--|--|--|
|  | | W 2000 *) Serial Number: 06420.. | W 2200-230 *) Serial Number: 00335.. | W 2400-230 *) Serial Number: 00378.. | WX 2000 *) Serial Number: 06419.. | WX 2200-230 *) Serial Number: 00397.. | WX 2400-230 *) Serial Number: 00379.. |
| D_{max} | mm (in) | 230 (9) | 230 (9) | 230 (9) | 230 (9) | 230 (9) | 230 (9) |
| t_{max1}; t_{max2}; t_{max3} | mm (in) | 14; 10; 8 (⁹ / ₁₆ ; ³ / ₈ ; ⁵ / ₁₆) | | | | | |
| M / I  | - / mm (in) | M 14 / 24 (¹⁵ / ₁₆) | | | | | |
| n | min ⁻¹ (rpm) | 6600 | 6600 | 6600 | 6600 | 6600 | 6600 |
| P₁ | W | 2000 | 2200 | 2400 | 2000 | 2200 | 2400 |
| P₂ | W | 1350 | 1500 | 1600 | 1350 | 1500 | 1600 |
| m | kg (lbs) | 5,8 (12.8) | 5,8 (12.8) | 5,8 (12.8) | 5,8 (12.8) | 5,8 (12.8) | 5,8 (12.8) |
| a_{h,SG}/K_{h,SG} | m/s ² | 7 / 1,5 | 7 / 1,5 | 8,1 / 1,5 | 7 / 1,5 | 7 / 1,5 | 8,1 / 1,5 |
| a_{h,DS}/K_{h,DS} | m/s ² | 3 / 1,5 | 3 / 1,5 | 2,5 / 1,5 | 3 / 1,5 | 3 / 1,5 | 2,5 / 1,5 |
| L_{pA}/K_{pA} | dB(A) | 94 / 3 | 94 / 3 | 94 / 3 | 94 / 3 | 94 / 3 | 94 / 3 |
| L_{WA}/K_{WA} | dB(A) | 105 / 3 | 105 / 3 | 105 / 3 | 105 / 3 | 105 / 3 | 105 / 3 |

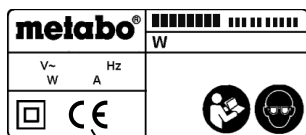

*2) 2011/65/EU 2006/42/EC 2004/108/EC

*3) EN 60745

2014-11-07, Volker Siegle 
 Direktor Innovation, Forschung und Entwicklung
 (Director Innovation, Research and Development)

*4) Metabowerke GmbH,
 Metabo-Allee 1, 72622 Nuertingen, Germany

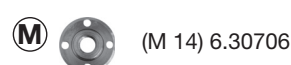
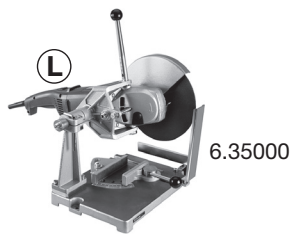
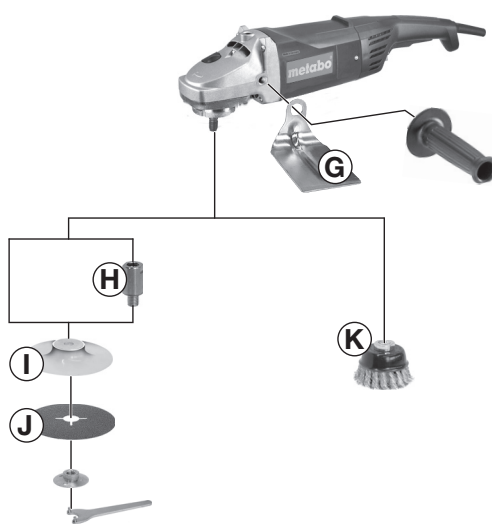
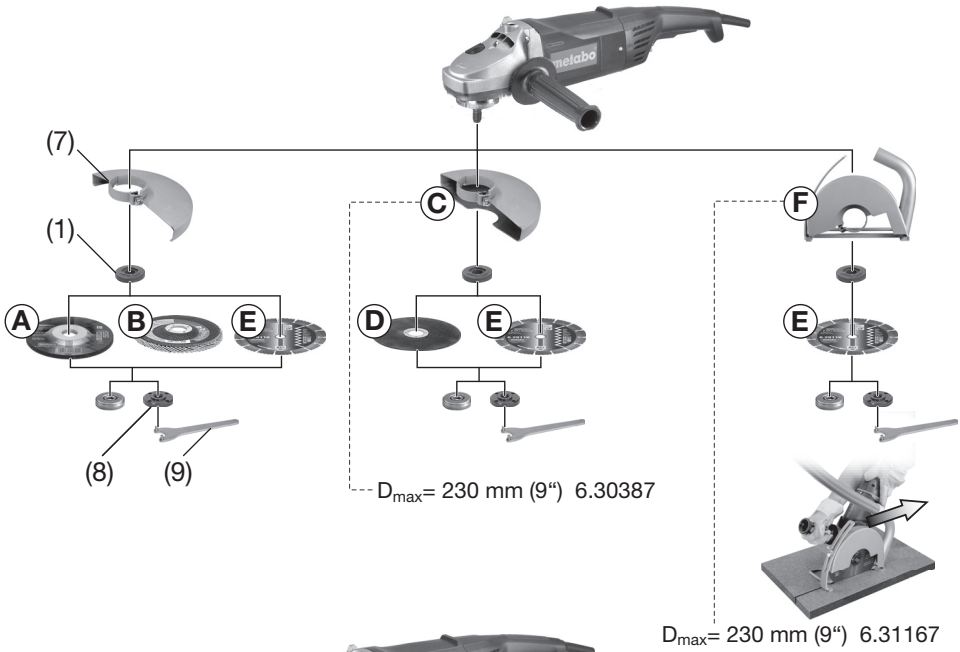

Originalbetriebsanleitung

1. Konformitätserklärung

Wir erklären in alleiniger Verantwortlichkeit: Diese Winkelschleifer, identifiziert durch Type und Seriennummer *1), entsprechen allen einschlägigen Bestimmungen der Richtlinien *2) und Normen *3). Technische Unterlagen bei *4) - siehe Seite 3.

2. Bestimmungsgemäße Verwendung

Die Maschinen sind mit original Metabo-Zubehör geeignet zum Schleifen, Sandpapierschleifen, Arbeiten mit Drahtbürsten und Trennschleifen von Metall, Beton, Stein und ähnlichen Materialien ohne Verwendung von Wasser.

Für Schäden durch nicht bestimmungsgemäßen Gebrauch haftet allein der Benutzer.

Allgemein anerkannte Unfallverhütungsvorschriften und beigelegte Sicherheitshinweise müssen beachtet werden.

3. Allgemeine Sicherheitshinweise



Beachten Sie die mit diesem Symbol gekennzeichneten Textstellen zu Ihrem eigenen Schutz und zum Schutz Ihres Elektrowerkzeugs!



WARNUNG – Zur Verringerung eines Verletzungsrisikos Betriebsanleitung lesen.



WARNUNG Lesen Sie alle **Sicherheitshinweise und Anweisungen**. *Versäumnisse bei der Einhaltung der Sicherheitshinweise und Anweisungen können elektrischen Schlag, Brand und/oder schwere Verletzungen verursachen.*

Bewahren Sie alle Sicherheitshinweise und Anweisungen für die Zukunft auf.

Geben Sie Ihr Elektrowerkzeug nur zusammen mit diesen Dokumenten weiter.

4. Spezielle Sicherheitshinweise

4.1 Gemeinsame Sicherheitshinweise zum Schleifen, Sandpapierschleifen, Arbeiten mit Drahtbürsten und Trennschleifen:

Anwendung

a) **Dieses Elektrowerkzeug ist zu verwenden als Schleifer, Sandpapierschleifer, Drahtbürste und Trennschleifmaschine. Beachten Sie alle Sicherheitshinweise, Anweisungen, Darstellungen und Daten, die Sie mit dem Gerät erhalten.** Wenn Sie die folgenden Anweisungen nicht beachten, kann es zu elektrischem Schlag, Feuer und/oder schweren Verletzungen kommen.

b) **Dieses Elektrowerkzeug ist nicht geeignet zum Polieren.** Verwendungen, für die das Elektrowerkzeug nicht vorgesehen ist, können Gefährdungen und Verletzungen verursachen.

c) **Verwenden Sie kein Zubehör, das vom Hersteller nicht speziell für dieses Elektrowerkzeug vorgesehen und empfohlen wurde.** Nur weil Sie das Zubehör an Ihrem Elektrowerkzeug befestigen können, garantiert das keine sichere Verwendung.

d) **Die zulässige Drehzahl des Einsatzwerkzeugs muss mindestens so hoch sein wie die auf dem Elektrowerkzeug angegebene Höchstdrehzahl.** Zubehör, das sich schneller als zulässig dreht, kann zerbrechen und umherfliegen.

e) **Außendurchmesser und Dicke des Einsatzwerkzeugs müssen den Maßangaben Ihres Elektrowerkzeugs entsprechen.** Falsch bemessene Einsatzwerkzeuge können nicht ausreichend abgeschirmt oder kontrolliert werden.

f) **Einsatzwerkzeuge mit Gewindeinsatz müssen genau auf die Schleifspindel des Elektrowerkzeugs passen. Bei mit Flanschen befestigten Einsatzwerkzeugen, muss die Aufnahmebohrung genau zur Flanschform passen.** Einsatzwerkzeuge, die nicht genau auf die Aufnahmevorrichtung des Elektrowerkzeugs passen, drehen sich ungleichmäßig, vibrieren sehr stark und können zum Verlust der Kontrolle führen.

g) **Verwenden Sie keine beschädigten Einsatzwerkzeuge. Kontrollieren Sie vor jeder Verwendung Einsatzwerkzeuge wie Schleifscheiben auf Absplitterungen und Risse, Schleifteller auf Risse, Verschleiß oder starke Abnutzung, Drahtbürsten auf lose oder gebrochene Drähte.** Wenn das Elektrowerkzeug oder das Einsatzwerkzeug herunterfällt, überprüfen Sie, ob es beschädigt ist, oder verwenden Sie ein unbeschädigtes Einsatzwerkzeug. Wenn Sie das Einsatzwerkzeug kontrolliert und eingesetzt haben, halten Sie und in der Nähe befindliche Personen sich außerhalb der Ebene des rotierenden Einsatzwerkzeugs auf und lassen Sie das Gerät eine Minute lang mit Höchstdrehzahl laufen. Beschädigte Einsatzwerkzeuge brechen meist in dieser Testzeit.

h) **Tragen Sie persönliche Schutzausrüstung. Verwenden Sie je nach Anwendung Vollgesichtsschutz, Augenschutz oder Schutzbrille. Soweit angemessen, tragen Sie Staubmaske, Gehörschutz, Schutzhandschuhe oder Spezialschürze, die kleine Schleif- und Materialpartikel von Ihnen fernhält.** Die Augen sollen vor herumfliegenden Fremdkörpern geschützt werden, die bei verschiedenen Anwendungen entstehen. Staub- oder Atemschutzmaske müssen den bei der Anwendung entstehenden Staub filtern. Wenn Sie lange lautem Lärm ausgesetzt sind, können Sie einen Hörverlust erleiden.

- i) **Achten Sie bei anderen Personen auf sicheren Abstand zu Ihrem Arbeitsbereich. Jeder, der den Arbeitsbereich betritt, muss persönliche Schutzausrüstung tragen.** Bruchstücke des Werkstücks oder gebrochener Einsatzwerkzeuge können wegfliegen und Verletzungen auch außerhalb des direkten Arbeitsbereichs verursachen.
- j) **Halten Sie das Gerät nur an den isolierten Griffflächen, wenn Sie Arbeiten ausführen, bei denen das Einsatzwerkzeug verborgene Stromleitungen oder das eigene Netzkabel treffen kann.** Der Kontakt mit einer spannungsführenden Leitung kann auch metallene Geräteteile unter Spannung setzen und zu einem elektrischen Schlag führen.
- k) **Halten Sie das Netzkabel von sich drehenden Einsatzwerkzeugen fern.** Wenn Sie die Kontrolle über das Gerät verlieren, kann das Netzkabel durchtrennt oder erfasst werden und Ihre Hand oder Ihr Arm in das sich drehende Einsatzwerkzeug geraten.
- l) **Legen Sie das Elektrowerkzeug niemals ab, bevor das Einsatzwerkzeug völlig zum Stillstand gekommen ist.** Das sich drehende Einsatzwerkzeug kann in Kontakt mit der Ablagefläche geraten, wodurch Sie die Kontrolle über das Elektrowerkzeug verlieren können.
- m) **Lassen Sie das Elektrowerkzeug nicht laufen, während Sie es tragen.** Ihre Kleidung kann durch zufälligen Kontakt mit dem sich drehenden Einsatzwerkzeug erfasst werden, und das Einsatzwerkzeug sich in Ihren Körper bohren.
- n) **Reinigen Sie regelmäßig die Lüftungsschlitze Ihres Elektrowerkzeugs.** Das Motorgebläse zieht Staub in das Gehäuse, und eine starke Ansammlung von Metallstaub kann elektrische Gefahren verursachen.
- o) **Verwenden Sie das Elektrowerkzeug nicht in der Nähe brennbarer Materialien.** Funken können diese Materialien entzünden.
- p) **Verwenden Sie keine Einsatzwerkzeuge, die flüssige Kühlmittel erfordern.** Die Verwendung von Wasser oder anderen flüssigen Kühlmitteln kann zu einem elektrischen Schlag führen.

4.2 Rückschlag und entsprechende Sicherheitshinweise

Rückschlag ist die plötzliche Reaktion infolge eines hakenden oder blockierten drehenden Einsatzwerkzeugs, wie Schleifscheibe, Schleifteller, Drahtbürste usw. Verhaken oder Blockieren führt zu einem abrupten Stopp des rotierenden Einsatzwerkzeugs. Dadurch wird ein unkontrolliertes Elektrowerkzeug gegen die Drehrichtung des Einsatzwerkzeugs an der Blockierstelle beschleunigt.

Wenn z. B. eine Schleifscheibe im Werkstück hakt oder blockiert, kann sich die Kante der Schleifscheibe, die in das Werkstück eintaucht, verfangen und dadurch die Schleifscheibe ausbrechen oder einen Rückschlag verursachen. Die Schleifscheibe bewegt sich dann auf die Bedienperson zu oder von ihr weg, je nach

Drehrichtung der Scheibe an der Blockierstelle. Hierbei können Schleifscheiben auch brechen.

Ein Rückschlag ist die Folge eines falschen oder fehlerhaften Gebrauchs des Elektrowerkzeugs. Er kann durch geeignete Vorsichtsmaßnahmen, wie nachfolgend beschrieben, verhindert werden.

- a) **Halten Sie das Elektrowerkzeug gut fest und bringen Sie Ihren Körper und Ihre Arme in eine Position, in der Sie die Rückschlagkräfte abfangen können. Verwenden Sie immer den Zusatzgriff, falls vorhanden, um die größtmögliche Kontrolle über Rückschlagkräfte oder Reaktionsmomente beim Hochlauf zu haben.** Die Bedienperson kann durch geeignete Vorsichtsmaßnahmen die Rückschlag- und Reaktionskräfte beherrschen.
- b) **Bringen Sie Ihre Hand nie in die Nähe sich drehender Einsatzwerkzeuge.** Das Einsatzwerkzeug kann sich beim Rückschlag über Ihre Hand bewegen.
- c) **Meiden Sie mit Ihrem Körper den Bereich, in den das Elektrowerkzeug bei einem Rückschlag bewegt wird.** Der Rückschlag treibt das Elektrowerkzeug in die Richtung entgegengesetzt zur Bewegung der Schleifscheibe an der Blockierstelle.
- d) **Arbeiten Sie besonders vorsichtig im Bereich von Ecken, scharfen Kanten usw. Verhindern Sie, dass Einsatzwerkzeuge vom Werkstück zurückprallen und verklemmen.** Das rotierende Einsatzwerkzeug neigt bei Ecken, scharfen Kanten oder wenn es abprallt, dazu, sich zu verklemmen. Dies verursacht einen Kontrollverlust oder Rückschlag.
- e) **Verwenden Sie kein Ketten- oder gezähntes Sägeblatt.** Solche Einsatzwerkzeuge verursachen häufig einen Rückschlag oder den Verlust der Kontrolle über das Elektrowerkzeug.

4.3 Besondere Sicherheitshinweise zum Schleifen und Trennschleifen:

- a) **Verwenden Sie ausschließlich die für Ihr Elektrowerkzeug zugelassenen Schleifkörper und die für diese Schleifkörper vorgesehene Schutzhaube.** Schleifkörper, die nicht für das Elektrowerkzeug vorgesehen sind, können nicht ausreichend abgeschirmt werden und sind unsicher.
- b) **Gekröpte Schleifscheiben müssen so angebracht sein, dass sich die Schleiffläche unterhalb der Schutzhaubenkante befindet.** Eine falsch angebrachte Schleifscheibe, die die Schutzhaubenkante überragt, kann nicht angemessen abgeschirmt werden.
- c) **Die Schutzhaube muss sicher am Elektrowerkzeug angebracht und für ein Höchstmaß an Sicherheit so eingestellt sein, dass der kleinstmögliche Teil des Schleifkörpers offen zur Bediener zeigt.** Die Schutzhaube hilft, die Bedienperson vor Bruchstücken, zufälligem Kontakt mit dem Schleifkörper sowie Funken, die Kleidung entzünden könnten, zu schützen.

d) **Schleifkörper dürfen nur für die empfohlenen Einsatzmöglichkeiten verwendet werden.**

Z. B.: Schleifen Sie nie mit der Seitenfläche einer Trennscheibe. Trennscheiben sind zum Materialabtrag mit der Kante der Scheibe bestimmt. Seitliche Krafteinwirkung auf diese Schleifkörper kann sie zerbrechen.

e) **Verwenden Sie immer unbeschädigte Spannflansche in der richtigen Größe und Form für die von Ihnen gewählte Schleifscheibe.** Geeignete Flansche stützen die Schleifscheibe und verringern so die Gefahr eines Schleifscheibenbruchs. Flansche für Trennscheiben können sich von den Flanschen für andere Schleifscheiben unterscheiden.

f) **Verwenden Sie keine abgenutzten Schleifscheiben von größeren Elektrowerkzeugen.** Schleifscheiben für größere Elektrowerkzeuge sind nicht für die höheren Drehzahlen von kleineren Elektrowerkzeugen ausgelegt und können brechen.

4.4 Weitere besondere Sicherheitshinweise zum Trennschleifen:

a) **Vermeiden Sie ein Blockieren der Trennscheibe oder zu hohen Anpressdruck. Führen Sie keine übermäßig tiefen Schnitte aus.** Eine Überlastung der Trennscheibe erhöht deren Beanspruchung und die Anfälligkeit zum Verkanten oder Blockieren und damit die Möglichkeit eines Rückschlags oder Schleifkörperbruchs.

b) **Meiden Sie den Bereich vor und hinter der rotierenden Trennscheibe.** Wenn Sie die Trennscheibe im Werkstück von sich wegbewegen, kann im Falle eines Rückschlags das Elektrowerkzeug mit der sich drehenden Scheibe direkt auf Sie zugeschleudert werden.

c) **Falls die Trennscheibe verklemmt oder Sie die Arbeit unterbrechen, schalten Sie das Gerät aus und halten Sie es ruhig, bis die Scheibe zum Stillstand gekommen ist. Versuchen Sie nie, die noch laufende Trennscheibe aus dem Schnitt zu ziehen, sonst kann ein Rückschlag erfolgen.** Ermitteln und beheben Sie die Ursache für das Verklemmen.

d) **Schalten Sie das Elektrowerkzeug nicht wieder ein, solange es sich im Werkstück befindet. Lassen Sie die Trennscheibe erst ihre volle Drehzahl erreichen, bevor Sie den Schnitt vorsichtig fortsetzen.** Anderenfalls kann die Scheibe verhaken, aus dem Werkstück springen oder einen Rückschlag verursachen.

e) **Stützen Sie Platten oder große Werkstücke ab, um das Risiko eines Rückschlags durch eine eingeklemmte Trennscheibe zu vermindern.** Große Werkstücke können sich unter ihrem eigenen Gewicht durchbiegen. Das Werkstück muss auf beiden Seiten der Scheibe abgestützt werden, und zwar sowohl in der Nähe des Trennschnitts als auch an der Kante.

f) **Seien Sie besonders vorsichtig bei "Taschenschnitten" in bestehende Wände oder andere nicht einsehbare Bereiche.** Die

eintauchende Trennscheibe kann beim Schneiden in Gas- oder Wasserleitungen, elektrische Leitungen oder andere Objekte einen Rückschlag verursachen.

4.5 Besondere Sicherheitshinweise zum Sandpapierschleifen:

a) **Benutzen Sie keine überdimensionierten Schleifblätter, sondern befolgen Sie die Herstellerangaben zur Schleifblattgröße.** Schleifblätter, die über den Schleifteller hinausragen, können Verletzungen verursachen sowie zum Blockieren, Zerreißen der Schleifblätter oder zum Rückschlag führen.

4.6 Besondere Sicherheitshinweise zum Arbeiten mit Drahtbürsten:

a) **Beachten Sie, dass die Drahtbürste auch während des üblichen Gebrauchs Drahtstücke verliert. Überlasten Sie die Drähte nicht durch zu hohen Anpressdruck.** Wegfliegende Drahtstücke können sehr leicht durch dünne Kleidung und/oder die Haut dringen.

b) **Wird eine Schutzhaube empfohlen, verhindern Sie, dass sich Schutzhaube und Drahtbürste berühren können.** Teller- und Topfbürsten können durch Anpressdruck und Zentrifugalkräfte ihren Durchmesser vergrößern.

4.7 Weitere Sicherheitshinweise:



WARNUNG – Tragen Sie immer eine Schutzbrille.

Maschine nicht einschalten, wenn Geräteteile oder Schutzeinrichtungen fehlen oder defekt sind.

Maschinen mit Sanftanlauf (erkennbar am „X“ in der Typbezeichnung): Wenn die Maschine beim Einschalten sehr schnell auf Maximaldrehzahl beschleunigt, liegt ein Elektronikfehler vor. Weitere sicherheitsrelevante Elektronikfunktionen stehen nicht mehr zur Verfügung. Lassen sie die Maschine sofort reparieren (Siehe Kapitel 12.).

Elastische Zwischenlagen verwenden, wenn diese mit dem Schleifmittel zur Verfügung gestellt werden und wenn sie gefordert werden.

Angaben des Werkzeug- oder Zubehörherstellers beachten! Scheiben vor Fett und Schlag schützen!

Schleifscheiben müssen sorgsam nach Anweisungen des Herstellers aufbewahrt und gehandhabt werden.

Niemals Trennscheiben zum Schruppschleifen verwenden! Trennscheiben dürfen keinem seitlichen Druck ausgesetzt werden.

Das Werkstück muss fest aufliegen und gegen Verrutschen gesichert sein, z.B. mit Hilfe von Spannvorrichtungen. Große Werkstücke müssen ausreichend abgestützt werden.

Werden Einsatzwerkzeuge mit Gewindeinsatz verwendet, darf das Spindelende den Lochboden des Schleifwerkzeugs nicht berühren. Darauf achten, dass das Gewinde im Einsatzwerkzeug lang genug ist, um die Spindellänge aufzunehmen. Das Gewinde im Einsatzwerkzeug muss zum

de DEUTSCH

Gewinde auf der Spindel passen. Spindellänge und Spindelgewinde siehe Seite 3 und Kapitel 14. Technische Daten.

Es wird empfohlen, eine stationäre Absauganlage einzusetzen. Schalten sie immer einen FI-Schutzschalter (RCD) mit einem max. Auslösestrom von 30 mA vor. Bei Abschaltung des Winkelschleifers durch den FI-Schutzschalter muss die Maschine überprüft und gereinigt werden. Siehe Kapitel 9. Reinigung.

Beschädigte, unrunde bzw. vibrierende Werkzeuge dürfen nicht verwendet werden.

Schäden an Gas- oder Wasserrohren, elektrischen Leitungen und tragenden Wänden (Statik) vermeiden.

Stecker aus der Steckdose ziehen, bevor irgendeine Einstellung, Umrüstung oder Wartung vorgenommen wird.

Ein beschädigter oder rissiger Zusatzgriff ist zu ersetzen. Maschine mit defektem Zusatzgriff nicht betreiben.

Eine beschädigte oder rissige Schutzhaube ist zu ersetzen. Maschine mit defekter Schutzhaube nicht betreiben.

Kleine Werkstücke befestigen. Z. B. in einen Schraubstock einspannen.

Staubbelastung reduzieren:

 Partikel, die beim Arbeiten mit dieser Maschine entstehen, können Stoffe enthalten, die Krebs, allergische Reaktionen, Atemwegserkrankungen, Geburtsfehler oder andere Fortpflanzungsschäden verursachen können. Einige Beispiele dieser Stoffe sind: Blei (in bleihaltigem Anstrich), mineralischer Staub (aus Mauersteinen, Beton o. ä.), Zusatzstoffe zur Holzbehandlung (Chromat, Holzschutzmittel), einige Holzarten (wie Eichen- oder Buchenstaub), Metalle, Asbest.

Das Risiko ist abhängig davon, wie lange der Benutzer oder in der Nähe befindliche Personen der Belastung ausgesetzt sind. Lassen Sie Partikel nicht in den Körper gelangen. Um die Belastung mit diesen Stoffen zu reduzieren: Sorgen Sie für gute Belüftung des Arbeitsplatzes und tragen Sie geeignete Schutzausrüstung, wie z.B. Atemschutzmasken, die in der Lage sind, die mikroskopisch kleinen Partikel zu filtern.

Beachten Sie die für Ihr Material, Personal, Anwendungsfall und Einsatzort geltenden Richtlinien (z.B. Arbeitsschutzbestimmungen, Entsorgung).

Erfassen Sie die entstehenden Partikel am Entstehungsort, vermeiden Sie Ablagerungen im Umfeld.

Verwenden Sie für spezielle Arbeiten geeignetes Zubehör (siehe Kapitel 11.) Dadurch gelangen weniger Partikel unkontrolliert in die Umgebung.

Verwenden Sie eine geeignete Staubabsaugung.

Verringern Sie die Staubbelastung indem Sie:
- die austretenden Partikel und den Abluftstrom der Maschine nicht auf sich, oder in der Nähe

- befindliche Personen oder auf abgelagerten Staub richten,
- eine Absauganlage und/oder einen Luftreiniger einsetzen,
- den Arbeitsplatz gut lüften und durch saugen sauber halten. Fegen oder blasen wirbelt Staub auf.
- Saugen oder waschen Sie Schutzkleidung. Nicht ausblasen, schlagen oder bürsten.

5. Überblick

Siehe Seite 2.

- 1 Stützflansch
- 2 Spindel
- 3 Spindelarretierknopf
- 4 Sperre (gegen unbeabsichtigtes Einschalten, ggf. zur Dauereinschaltung)*
- 5 Schalterdrücker (zum Ein-/Ausschalten)
- 6 Zusatzgriff
- 7 Schutzhaube
- 8 Spannmutter
- 9 Zweilochschlüssel
- 10 Schraube (zur Schutzhaubenvorstellung und -befestigung)

* ausstattungsabhängig / nicht im Lieferumfang

6. Inbetriebnahme

 Vergleichen Sie vor Inbetriebnahme, ob die auf dem Typenschild angegebene Netzspannung und Netzfrequenz mit den Daten Ihres Stromnetzes übereinstimmen.

 Schalten sie immer einen FI-Schutzschalter (RCD) mit einem max. Auslösestrom von 30 mA vor.

Nur Verlängerungskabel mit einem Mindestquerschnitt von 1,5 mm² verwenden. Verlängerungskabel müssen für die Leistungsaufnahme der Maschine geeignet sein (vgl. technische Daten). Bei Verwendung einer Kabelrolle, das Kabel immer völlig abrollen.

6.1 Zusatzgriff anbringen

 Nur mit angebrachtem Zusatzgriff (6) arbeiten! Den Zusatzgriff in die linke, mittlere oder rechte Gewindebohrung (je nach Bedarf) von Hand fest einschrauben.

6.2 Schutzhaube anbringen (für Arbeiten mit Schleifscheiben)

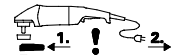
 Vor der Inbetriebnahme: Schutzhaube anbringen.

 Für Arbeiten mit Schruppscheiben muss aus Sicherheitsgründen die Schutzhaube (7) verwendet werden.

 Für Arbeiten mit Trennscheiben muss aus Sicherheitsgründen die spezielle Trennschleifschutzhaube (siehe Kapitel 11. Zubehör) verwendet werden.

Siehe Seite 2, Abbildung D.

- Schraube (10) lösen. Die Schutzhaube (7) in der gezeigten Stellung aufsetzen.
- Schutzhaube so verdrehen, dass der geschlossene Bereich zum Anwender zeigt.
- Schraube (10) festziehen, dabei muss die Verdrehsicherung in die Aussparungen eingreifen.
- Auf sicheren Sitz prüfen: Die Schutzhaube darf sich nicht verdrehen lassen.

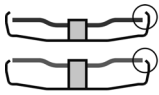

Nur Einsatzwerkzeuge verwenden, die von der Schutzhaube um mindestens 3,4 mm überragt werden.

6.3 Netzanschluss

Die Netzsteckdosen müssen mit trägen Schmelzsicherungen oder Leitungsschutzschalter abgesichert sein.

Maschinen mit „X“ in der Typbezeichnung:

(Mit eingebauter automatischer Anlaufstrombegrenzung (Sanftanlauf).) Die Netzsteckdosen können auch mit flinken Schmelzsicherungen oder Leitungsschutzschalter abgesichert sein.

7. Schleifscheibe anbringen

Vor allen Umrüstarbeiten: Netzstecker aus der Steckdose ziehen. Die Maschine muss ausgeschaltet sein und die Spindel stillstehen.

Für Arbeiten mit Trennscheiben aus Sicherheitsgründen die Trennschleifschutzhaube (siehe Kapitel 11. Zubehör) verwenden.

7.1 Spindel arretieren

Spindelarretierknopf (3) nur bei stillstehender Spindel eindrücken.

- Spindelarretierknopf (3) eindrücken und Spindel (2) von Hand drehen, bis der Spindelarretierknopf spürbar einrastet.

7.2 Schleifscheibe auflegen

Siehe Seite 2, Abbildung B.

- Stützflansch (1) auf die Spindel aufsetzen. Er ist richtig angebracht wenn er sich auf der Spindel nicht verdrehen lässt.
- Schleifscheibe, wie in Abbildung B gezeigt, auf den Stützflansch (1) auflegen. Die Schleifscheibe muss gleichmäßig auf dem Stützflansch aufliegen. Der Blechflansch von Trennschleifscheiben muss auf dem Stützflansch aufliegen.

7.3 Spannmutter befestigen/lösen



Spannmutter (8) befestigen:

Die 2 Seiten der Spannmutter sind unterschiedlich. Die Spannmutter wie folgt auf die Spindel aufschrauben:

Siehe Seite 2, Abbildung C.

- A) Bei dünnen Schleifscheiben:

Der Bund der Spannmutter (8) zeigt nach oben, damit die dünne Schleifscheibe sicher gespannt werden kann.

B) Bei dicken Schleifscheiben:

Der Bund der Spannmutter (8) zeigt nach unten, damit die Spannmutter sicher auf der Spindel angebracht werden kann.

- Spindel arretieren. Die Spannmutter (8) mit dem Zweilochschlüssel (9) im Uhrzeigersinn festziehen.

Spannmutter lösen:

- Spindel arretieren (siehe Kapitel 7.1). Die Spannmutter (8) mit dem Zweilochschlüssel (9) gegen den Uhrzeigersinn abschrauben.

8. Benutzung

8.1 Ein-/Ausschalten



Maschine immer mit beiden Händen führen.



Erst einschalten, dann das Einsatzwerkzeug an das Werkstück bringen.



Es ist zu vermeiden, dass die Maschine zusätzlichen Staub und Späne einsaugt. Beim Ein- und Ausschalten die Maschine von abgelagertem Staub fernhalten. Maschine nach dem Ausschalten erst dann ablegen, wenn der Motor zum Stillstand gekommen ist.



Vermeiden Sie unbeabsichtigtes Anlaufen: stets Maschine ausschalten, wenn der Stecker aus der Steckdose gezogen wird oder wenn eine Stromunterbrechung eingetreten ist.



Bei Dauereinschaltung läuft die Maschine weiter, wenn sie aus der Hand gerissen wird. Daher die Maschine immer mit beiden Händen an den vorgesehenen Handgriffen festhalten, einen sicheren Stand einnehmen und konzentriert arbeiten.

Siehe Seite 2, Abbildung A.

Momenteinschaltung:

Einschalten: Sperre (4) in Pfeilrichtung schieben und dann Schalterdrücker (5) drücken.

Ausschalten: Schalterdrücker (5) loslassen.

Dauereinschaltung (ausstattungsabhängig):

Einschalten: Sperre (4) in Pfeilrichtung schieben und dann Schalterdrücker (5) drücken und gedrückt halten. Maschine ist nun eingeschaltet. Jetzt Sperre (4) ein weiteres Mal in Pfeilrichtung schieben um Schalterdrücker (5) zu arretieren (Dauereinschaltung).

Ausschalten: Schalterdrücker (5) drücken und loslassen.

8.2 Arbeitshinweise

Schleifen:

Maschine mäßig andrücken und über die Fläche hin- und herbewegen, damit die Werkstückoberfläche nicht zu heiß wird.

de DEUTSCH

Schruppschleifen: Für ein gutes Arbeitsergebnis in einem Anstellwinkel von 30° - 40° arbeiten.

Trennschleifen:

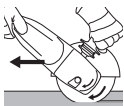

Beim Trennschleifen immer im Gegenlauf (siehe Bild) arbeiten. Sonst besteht die Gefahr, dass die Maschine unkontrolliert aus dem Schnitt springt.

Mit mäßigem, dem zu bearbeitenden Material angepasstem Vorschub arbeiten. Nicht verkanten, nicht drücken, nicht schwingen.

Sandpapierschleifen:

Maschine mäßig andrücken und über die Fläche hin- und herbewegen, damit die Werkstückoberfläche nicht zu heiß wird.

Arbeiten mit Drahtbürsten:

Maschine mäßig andrücken.

9. Reinigung

Bei der Bearbeitung können sich Partikel im Innern des Elektrowerkzeugs absetzen. Das beeinträchtigt die Kühlung des Elektrowerkzeugs. Leitfähige Ablagerungen können die Schutzisolierung des Elektrowerkzeugs beeinträchtigen und elektrische Gefahren verursachen.

Elektrowerkzeug regelmäßig, häufig und gründlich durch alle vorderen und hinteren Luftschnitze aussaugen oder mit trockener Luft ausblasen. Trennen Sie vorher das Elektrowerkzeug von der Energieversorgung und tragen Sie dabei Schutzbrille und Staubmaske.

10. Störungsbeseitigung

Maschinen mit „X“ in der Typbezeichnung:

- **Wiederanlaufschutz: Die Maschine läuft nicht.** Der Wiederanlaufschutz hat angesprochen. Wird der Netzstecker bei eingeschalteter Maschine eingesteckt oder ist die Stromversorgung nach einer Unterbrechung wieder hergestellt, läuft die Maschine nicht an. Die Maschine aus- und wieder einschalten.
- **Die Maschine beschleunigt beim Einschalten sehr schnell auf Maximaldrehzahl,** d.h. die automatische Anlaufstrombegrenzung (Sanftanlauf) funktioniert nicht. Ein Elektronikfehler liegt vor, weitere sicherheitsrelevante Elektronikfunktionen stehen nicht mehr zur Verfügung. Lassen sie die Maschine sofort reparieren (Siehe Kapitel 12.).

W 2000, W 2200-230, W 2400-230:

- Einschaltvorgänge erzeugen kurzzeitige Spannungsabsenkungen. Bei ungünstigen Netzbedingungen können Beeinträchtigungen anderer Geräte auftreten. Bei Netzimpedanzen kleiner als 0,2 Ohm sind keine Störungen zu erwarten.

11. Zubehör

Verwenden Sie nur original Metabo Zubehör.

Verwenden Sie nur Zubehör, das die in dieser Betriebsanleitung angegebenen Anforderungen und Kenndaten erfüllt.

Zubehör sicher anbringen. Wird die Maschine in einem Halter betrieben: Die Maschine sicher befestigen. Der Verlust der Kontrolle kann zu Verletzungen führen.

Siehe Seite 4.

- A Schruppscheibe (Nur mit angebrachter Schutzhaube verwenden)
- B Lamellenschleifteller (Nur mit angebrachter Schutzhaube verwenden)
- C Trennschleifschutzhaube.
- D Trennscheibe (Nur mit angebrachter Trennschleifschutzhaube verwenden)
- E Diamant-Trennscheiben (Nur mit angebrachter Schutzhaube oder Trennschleifschutzhaube verwenden)
- F Trennschleif-Schutzhaube mit Führungsschlitten (Auf Maschine aufsetzen und mit Schraube befestigen.) (Mit Stützen zum Absaugen des beim Durchtrennen von Steinplatten entstehenden Steinstaubes mit einem geeigneten Absauggerät.)
- G Handschutz (Zum Anbringen unter dem seitlichen Zusatzgriff.)
- H Verlängerungsstück (Zum Arbeiten mit den Stütztellern. Erhöht den Abstand zwischen Spindel und Stützteller um ca. 35 mm)
- I Stützteller für Fiberschleifscheiben (Nur mit der mitgelieferten Stützteller-Spannmutter anbringen.) (Nur mit angebrachtem Handschutz verwenden.)
- J Fiberschleifscheiben (Nur mit angebrachtem Handschutz verwenden.)
- K Stahldrahtbürste (Nur mit angebrachtem Handschutz verwenden.)

L Metalltrennständer

M Spannmutter (8)

N Quick-Spannmutter

Zubehör-Komplettprogramm siehe www.metabo.com oder Hauptkatalog.

12. Reparatur

 Reparaturen an Elektrowerkzeugen dürfen nur durch eine Elektrofachkraft ausgeführt werden!

Wenn die Netzanschlussleitung dieses Gerätes beschädigt wird, muss sie durch den Hersteller oder seinen Kundendienst oder eine ähnlich qualifizierte Person ersetzt werden, um Gefährdungen zu vermeiden.

Mit reparaturbedürftigen Metabo Elektrowerkzeugen wenden Sie sich bitte an Ihre Metabo-Vertretung. Adressen siehe www.metabo.com.

Ersatzteillisten können Sie unter www.metabo.com herunterladen.

13. Umweltschutz

Der entstehende Schleifstaub kann Schadstoffe enthalten: Nicht über den Hausmüll, sondern sachgerecht an einer Sammelstelle für Sondermüll entsorgen.

Befolgen Sie nationale Vorschriften zu umweltgerechter Entsorgung und zum Recycling ausgedienter Maschinen, Verpackungen und Zubehör.



Nur für EU-Länder: Werfen Sie Elektrowerkzeuge nicht in den Hausmüll! Gemäß Europäischer Richtlinie 2002/96/EG über Elektro- und Elektronik-Altgeräte und Umsetzung in nationales Recht müssen verbrauchte Elektrowerkzeuge getrennt gesammelt und einer umweltgerechten Wiederverwertung zugeführt werden.

Typische A-bewertete Schallpegel:

L_{pA} = Schalldruckpegel
 L_{WA} = Schallleistungspegel
 $K_{pA} \cdot K_{WA}$ = Unsicherheit



Gehörschutz tragen!

14. Technische Daten

Erläuterungen zu den Angaben auf Seite 3. Änderungen im Sinne des technischen Fortschritts vorbehalten.

D_{max} = max. Durchmesser des Einsatzwerkzeugs
 $t_{max,1}$ = max. zulässige Dicke des Einsatzwerkzeugs im Spannungsbereich bei Verwendung von Spannmutter (8)
 $t_{max,2}$ = max. zulässige Dicke des Einsatzwerkzeugs im Spannungsbereich bei Verwendung von Quick-Spannmutter
 $t_{max,3}$ = Schruppscheibe/Trennscheibe: max. zulässige Dicke des Einsatzwerkzeugs
 M = Spindelgewinde
 l = Länge der Schleifspindel
 n = Leerlaufdrehzahl (Höchstzahl)
 P_1 = Nennaufnahmeleistung
 P_2 = Abgabeleistung
 m = Gewicht ohne Netzkabel

Messwerte ermittelt gemäß EN 60745.

Maschine der Schutzklasse II
 ~ Wechselstrom

Die angegebenen technischen Daten sind toleranzbehaftet (entsprechend den jeweils gültigen Standards).



Emissionswerte

Diese Werte ermöglichen die Abschätzung der Emissionen des Elektrowerkzeugs und den Vergleich verschiedener Elektrowerkzeuge. Je nach Einsatzbedingung, Zustand des Elektrowerkzeuges oder der Einsatzwerkzeuge kann die tatsächliche Belastung höher oder geringer ausfallen. Berücksichtigen Sie zur Abschätzung Arbeitspausen und Phasen geringerer Belastung. Legen Sie aufgrund entsprechend angepasster Schätzwerte Schutzmaßnahmen für den Anwender fest, z.B. organisatorische Maßnahmen.

Schwingungsgesamtwert (Vektorsumme dreier Richtungen) ermittelt entsprechend EN 60745:

$a_{h,SG}$ = Schwingungsemissionswert (Oberflächen schleifen)
 $a_{h,DS}$ = Schwingungsemissionswert (Schleifen mit Schleifteller)
 $K_{h,SG/DS}$ = Unsicherheit (Schwingung)

Original instructions

1. Conformity Declaration

We declare in our sole responsibility: These angle grinders, identified by type and serial number *1), comply with all relevant requirements of the directives *2) and standards *3). Technical file at *4) - see page 3.

2. Specified Use

Machines fitted with original Metabo accessories are suitable for grinding, sanding, separating and wire brushing metal, concrete, stone and similar materials without the use of water.

The user bears sole responsibility for any damage caused by improper use.

Generally accepted accident prevention regulations and the enclosed safety information must be observed.

3. General Safety Instructions



For your own protection and for the protection of your electrical tool, pay attention to all parts of the text that are marked with this symbol!



WARNING – Reading the operating instructions will reduce the risk of injury.



WARNING Read all safety warnings and instructions. Failure to follow all safety warnings and instructions may result in electric shock, fire and/or serious injury.

Keep all safety instructions and information for future reference. Pass on your electrical tool only together with these documents.

4. Special Safety Instructions

4.1 Safety Warnings Common for Grinding, Sanding, Wire Brushing or Abrasive Cutting-Off Operations:

Use

a) **This power tool is intended to function as a grinder, sander, wire brush or cut-off tool. Read all safety warnings, instructions, illustrations and specifications provided with this power tool.** Failure to follow all instructions listed below may result in electric shock, fire and/or serious injury.

b) **Operations such as polishing are not recommended to be performed with this power tool.** Operations for which the power tool was not designed may create a hazard and cause personal injury.

c) **Do not use accessories which are not specifically designed and recommended by the tool manufacturer.** Just because the accessory

can be attached to your power tool, it does not assure safe operation.

d) **The rated speed of the accessory must be at least equal to the maximum speed marked on the power tool.** Accessories running faster than their rated speed can break and fly apart.

e) **The outside diameter and the thickness of your accessory must be within the capacity rating of your power tool.** Incorrectly sized accessories cannot be adequately guarded or controlled.

f) **Treaded mounting of accessories must match the grinder spindle thread. For accessories mounted by flanges, the arbour hole of the accessory must fit the locating diameter of the flange. Accessories that do not match the mounting hardware of the power tool will run out of balance, vibrate excessively and may cause loss of control.**

g) **Do not use a damaged accessory. Before each use inspect the accessory such as abrasive wheels for chips and cracks, backing pad for cracks, tear or excess wear, wire brush for loose or cracked wires. If a power tool or accessory is dropped, inspect for damage or install an undamaged accessory. After inspecting and installing an accessory, position yourself and bystanders away from the plane of the rotating accessory and run the power tool at maximum no-load speed for one minute.** Damaged accessories will normally break apart during this test time.

h) **Wear personal protective equipment. Depending on application, use face shield, safety goggles or safety glasses. As appropriate, wear dust mask, hearing protectors, gloves and workshop apron capable of stopping small abrasive or workpiece fragments.** The eye protection must be capable of stopping flying debris generated by various operations. The dust mask or respirator must be capable of filtering particles generated by your operation. Prolonged exposure to high intensity noise may cause hearing loss.

i) **Keep bystanders a safe distance away from work area. Anyone entering the work area must wear personal protective equipment.** Fragments of workpiece or of a broken accessory may fly away and cause injury beyond immediate area of operation.

j) **Hold power tool by insulated gripping surfaces only, when performing an operation where the cutting accessory may contact hidden wiring or its own cord.** A cutting accessory contacting a "live" wire may make exposed metal parts of the power tool "live" and give the operator an electric shock.

k) **Position the cord clear of the spinning accessory.** If you lose control, the cord may be cut or snagged and your hand or arm may be pulled into the spinning accessory.

- l) **Never lay the power tool down until the accessory has come to a complete stop.** The spinning accessory may grab the surface and pull the power tool out of your control.
- m) **Do not run the power tool while carrying it at your side.** Accidental contact with the spinning accessory could snag your clothing, pulling the accessory into your body.
- n) **Regularly clean the power tool's air vents.** The motor's fan will draw the dust inside the housing and excessive accumulation of powdered metal may cause electrical hazards.
- o) **Do not operate the power tool near flammable materials.** Sparks could ignite these materials.
- p) **Do not use accessories that require liquid coolants.** Using water or other liquid coolants may result in electrocution or shock.

4.2 Kickback and Related Warnings

Kickback is a sudden reaction to a pinched or snagged rotating wheel, backing pad, brush or any other accessory. Pinching or snagging causes rapid stalling of the rotating accessory which in turn causes the uncontrolled power tool to be forced in the direction opposite of the accessory's rotation at the point of the binding.

For example, if an abrasive wheel is snagged or pinched by the workpiece, the edge of the wheel that is entering into the pinch point can dig into the surface of the material causing the wheel to climb out or kick out. The wheel may either jump toward or away from the operator, depending on direction of the wheel's movement at the point of pinching. Abrasive wheels may also break under these conditions.

Kickback is the result of power tool misuse and/or incorrect operating procedures or conditions and can be avoided by taking proper precautions as given below.

- a) **Maintain a firm grip on the power tool and position your body and arm to allow you to resist kickback forces. Always use the auxiliary handle, if provided, for maximum control over kickback or torque reaction during start-up.** The operator can control torque reactions or kickback forces, if proper precautions are taken.
- b) **Never place your hand near the rotating accessory.** Accessory may kickback over your hand.
- c) **Do not position your body in the area where power tool will move if kickback occurs.** Kickback will propel the tool in direction opposite to the wheel's movement at the point of snagging.
- d) **Use special care when working corners, sharp edges etc. Avoid bouncing and snagging the accessory.** Corners, sharp edges or bouncing have a tendency to snag the rotating accessory and cause loss of control or kickback.
- e) **Do not attach a saw chain woodcarving blade or toothed saw blade.** Such blades create frequent kickback and loss of control.

4.3 Safety Warnings Specific for Grinding and Cutting-Off Operations:

- a) **Use only wheel types that are recommended for your power tool and the specific guard designed for the selected wheel.** Wheels for which the power tool was not designed cannot be adequately guarded and are unsafe.
- b) **The grinding surface of the centre depressed wheels must be mounted below the plane of the guard lip.** An improperly mounted wheel that projects through the plane of the guard lip cannot be adequately protected.
- c) **The guard must be securely attached to the power tool and positioned for maximum safety, so the least amount of wheel is exposed towards the operator.** The guard helps to protect the operator from broken fragments, accidental contact with the wheel and sparks that could ignite clothing.
- d) **Wheels must be used only for recommended applications.**
For example: do not grind with the side of cut-off wheel. Abrasive cut-off wheels are intended for peripheral grinding, side forces applied to these wheels may cause them to shatter.
- e) **Always use undamaged wheel flanges that are of correct size and shape for your selected wheel.** Proper wheel flanges support the wheel thus reducing the possibility of wheel breakage. Flanges for cut-off wheels may be different from grinding wheel flanges.
- f) **Do not use worn down wheels from larger power tools.** Wheels intended for larger power tools are not suitable for the higher speed of a smaller tool and may burst.

4.4 Additional Safety Warnings Specific for Abrasive Cutting-Off Operations:

- a) **Do not "jam" the cut-off wheel or apply excessive pressure. Do not attempt to make an excessive depth of cut.** Overstressing the wheel increases the loading and susceptibility to twisting or binding of the wheel in the cut and the possibility of kickback or wheel breakage.
- b) **Do not position your body in line with and behind the rotating wheel.** When the wheel, at the point of operation, is moving away from your body, the possible kickback may propel the spinning wheel and the power tool directly at you.
- c) **When wheel is binding or when interrupting a cut for any reason, switch off the power tool and hold the power tool motionless until the wheel comes to a complete stop. Never attempt to remove the cut-off wheel from the cut while the wheel is in motion otherwise kickback may occur.** Investigate and take corrective action to eliminate the cause of wheel binding.
- d) **Do not restart the cutting operation in the workpiece. Let the wheel reach full speed and carefully reenter the cut.** The wheel may bind, walk up or kickback if the power tool is restarted in the workpiece.
- e) **Support panels or any oversized workpiece to minimize the risk of wheel pinching and**

kickback. Large workpieces tend to sag under their own weight. Supports must be placed under the workpiece near the line of cut and near the edge of the workpiece on both sides of the wheel.

f) **Use extra caution when making a "pocket cut" into existing walls or other blind areas.** The protruding wheel may cut gas or water pipes, electrical wiring or objects that can cause kickback.

4.5 Safety Warnings Specific for Sanding Operations:

a) **Do not use excessively oversized sanding disc paper. Follow manufacturer's recommendations when selecting sanding paper.** Larger sanding paper extending beyond the sanding pad presents a laceration hazard and may cause snagging, tearing of the disc or kickback.

4.6 Safety Warnings Specific for Wire Brushing Operations:

a) **Be aware that wire bristles are thrown by the brush even during ordinary operation. Do not overstress the wires by applying excessive load to the brush.** The wire bristles can easily penetrate light clothing and/or skin.

b) **If the use of a guard is recommended for wire brushing, do not allow any interference of the wire wheel or brush with the guard.** Wire wheel or brush may expand in diameter due to work load and centrifugal forces.

4.7 Additional Safety Instructions:



WARNING – Always wear protective goggles.

Do not switch on the machine if tool parts or guard devices are missing or defective.

Machines with a soft start (indicated by an "X" in the model designation): An electronic error occurs if the machine accelerates to maximum speed very quickly when switched on. Other safety-related electronic functions are no longer available. Have the machine repaired immediately (see 12.).

Use elastic cushioning layers if they have been supplied with the grinding media and if required.

Observe the specifications of the tool or accessory manufacturer! Protect the discs from grease or impacts!

Grinding discs must be stored and handled with care in accordance with the manufacturer's instructions.

Never use cutting discs for roughing work! Do not apply pressure to the side of the cutting discs.

The workpiece must lay flat and be secured against slipping, e.g. using clamps. Large workpieces must be sufficiently supported.

If accessories with threaded inserts are used, the end of the spindle may not touch the base of the hole on the grinding tool. Make sure that the thread in the accessory is long enough to accommodate the full length of the spindle. The thread in the accessory must match the thread on the spindle.

See page 3 and chapter 14. Technical

Specifications for more information on the spindle length and thread.

Use of a fixed extractor system is recommended. Always install an RCD with a max. trip current of 30 mA upstream. If the angle grinder is shut down via the RCD, it must be checked and cleaned. See chapter 9. Cleaning.

Damaged, eccentric or vibrating tools must not be used.

Avoid damage to gas or water pipes, electrical cables and load-bearing walls (static).

Pull the plug out of the socket before making any adjustments, converting or servicing the machine.

A damaged or cracked additional handle must be replaced. Never operate a machine with a defective additional handle.

A damaged or cracked safety guard must be replaced. Never operate a machine with a defective safety guard.

Secure small workpieces. For example, clamp in a vice.

Reduce dust exposure:



Particles generated when working with this machine may contain substances that can cause cancer, allergic reactions, respiratory diseases, birth defects or other propagation defects. Some of these substances include: Lead (in paint containing lead), mineral dust (from bricks, concrete etc.), additives used for wood treatment (chromate, wood preservatives), some wood types (such as oak or beech dust), metals, asbestos. The risk depends on for how long the user or nearby persons are exposed to the substance. This dust must not be allowed to enter your body.

Do the following to reduce exposure to these substances: Ensure good ventilation of the workplace and wear appropriate protective equipment, such as respirators able to filter microscopically small particles.

Observe the relevant guidelines for your material, staff, application and place of application (e.g. occupational health and safety regulations, disposal).

Collect the generated particles at the source, avoid deposits in the surrounding area.

Use suitable accessories for special work (see chapter 11.), thus less particles enter the environment in an uncontrolled manner.

Use a suitable extraction unit.

Reduce dust exposure with the following measures:

- Do not direct the escaping particles and the exhaust air stream at yourself or nearby persons or on dust deposits.
- Use an extraction unit and/or air purifiers
- Ensure good ventilation of the workplace and keep clean using a vacuum cleaner Sweeping or blowing stirs up dust.
- Vacuum or wash the protective clothing Do not blow, beat or brush.

5. Overview

See page 2.

- 1 Support flange
- 2 Spindle
- 3 Spindle locking button
- 4 Lock (to prevent the machine from being switched on unintentionally, or for continuous operation)*
- 5 Trigger (for switching on and off)
- 6 Additional handle
- 7 Safety guard
- 8 Clamping nut
- 9 2-hole spanner
- 10 Screw (for adjusting and securing the safety guard)

* depending on equipment/not in scope of delivery

6. Commissioning

 Before plugging in, check to see that the rated mains voltage and mains frequency, as specified on the rating label, match your power supply.

 Always install an RCD with a max. trip current of 30 mA upstream.

 Australia: Always use a residual current device (RCD) protected supply with a rated residual current of 30 mA or less.

Always use an extension cable with a minimum diameter of 1.5 mm². The extension cable must be suitable for the machine power rating (see Technical Specifications). If using a roll of cable, always roll up the cable completely.

6.1 Attaching the additional handle

 Always work with the additional handle attached (6)! Manually screw in the additional handle securely in the left, centre or right threaded hole (depending on requirements).

6.2 Attaching the safety guard (for work involving grinding wheels)

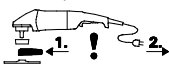

Prior to commissioning: Fit the protective cover.

 For reasons of safety, the safety guard (7) should always be attached when roughing work is performed.

 For reasons of safety, the special parting guard should always be attached before parting work is performed (see chapter 11. Accessories).

See illustration D on page 2.

- Slacken the screw (10). Place the safety guard (7) in the position indicated.
- Turn the safety guard until the closed section is facing the operator.
- Tighten the screw (10), ensuring that the anti-twist device engages in the slots.
- Make sure that the guard is seated securely: you should not be able to turn the safety guard.

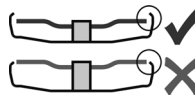

Use only accessories that are covered by at least 3.4 mm by the safety guard.

6.3 Power supply

The mains sockets must be protected using time-delay fuses or circuit breakers.

Machines with "X" in the model designation:

(with integrated, automatic restriction of the starting current (soft start)). The mains sockets can also be protected using fast-acting fuses or circuit breakers.

7. Attaching the grinding wheel

 Disconnect the mains plug before changing any accessories. The machine must be switched off and the spindle at a standstill.

 For reasons of safety, attach the parting guard before performing parting work (see chapter 11. Accessories).

7.1 Locking the spindle

 Press in the spindle locking button (3) only when the spindle is stationary!

- Press in the spindle locking button (3) and turn the spindle (2) by hand until you feel the spindle locking button engage.

7.2 Placing the grinding wheel in position

See illustration B on page 2.

- Fit the support flange (1) on the spindle. The flange should not turn on the spindle when properly attached.
- Position the grinding wheel on the support flange (1) as shown in illustration B. The grinding wheel must lay flat on the supporting flange. The metal flange on the parting grinder disc must lay flat on the support flange.

7.3 Securing/Releasing the clamping nut



Securing the clamping nut (8):

The 2 sides of the clamping nut are different. Screw the clamping nut onto the spindle as follows:

See illustration C on page 2.

- **A) For thin grinding wheels:**

The edge of the clamping nut (8) faces upwards so that the thin grinding wheel can be attached securely.

B) For thick grinding wheels:

The edge of the clamping nut (8) faces downwards so that the clamping nut can be attached securely to the spindle.





- Lock the spindle. Turn the clamping nut (8) clockwise using the 2-hole spanner (9) to secure.

Releasing the clamping nut:

- Lock the spindle (see chapter 7.1). Turn the clamping nut (8) anticlockwise using the 2-hole spanner (9) to unscrew.

8. Use

8.1 Switching On and Off

-  Always guide the machine with both hands.
-  Switch on first, then guide the accessory towards the workpiece.
-  The machine must not be allowed to draw in additional dust and shavings. When switching the machine on and off, keep it away from dust deposits. After switching off the machine, only place it down when the motor has come to a standstill.
-  Avoid inadvertent starts: always switch the tool off when the plug is removed from the mains socket or if there has been a power cut.
-  In continuous operation, the machine continues running if it is forced out of your hands. Therefore, always hold the machine with both hands at the intended handles, take a secure stance and concentrate on the work.

See illustration A on page 2.

Torque activation

- Switching on: Slide the lock (4) in the direction of the arrow and press the trigger (5).
- Switching off: Release the trigger (5).

Continuous operation (depending on features)

- Switching on: Slide the lock (4) in the direction of the arrow, press the trigger (5) and keep it pressed. The machine is now switched on. Now slide the lock (4) in the direction of the arrow once more to lock the trigger (5) (continuous operation).
- Switching off: Press the trigger (5) and release.

8.2 Working instructions

Grinding:

Press down the machine evenly on the surface and move back and forth so that the surface of the workpiece does not become too hot.
 Roughing: position the machine at an angle of 30° - 40° for the best working results.

Separating:

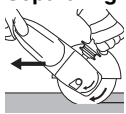
 **Always work against the run of the disc (see illustration).** Otherwise there is the danger of the machine kicking back from the cut out of control. Guide the machine evenly at a speed suitable for the material being processed. Do not tilt, apply excessive force or sway from side to side.

Sanding:

Press down the machine evenly on the surface and move back and forth so that the surface of the workpiece does not become too hot.

Wire brushing:

Press down the machine evenly.

9. Cleaning

It is possible that particles deposit inside the power tool during operation. This impairs the cooling of the power tool. Conductive build-up can impair the protective insulation of the power tool and cause electrical hazards.

The power tool should be cleaned regularly, often and thoroughly through all front and rear air vents using a vacuum cleaner or by blowing in dry air. Prior to this operation, separate the power tool from the power source and wear protective glasses and dust mask.

10. Troubleshooting

Machine with "X" in the model designation:

- **Restart protection: The machine does not start.** The restart protection is active. If the mains plug is inserted with the machine switched on, or if the current supply is restored following an interruption, the machine does not start up. Switch the machine off and on again.
- **When switched on, the machine accelerates to maximum speed very quickly,** i.e. automatic restriction of the starting current does not work (soft start). An electronic error exists. Other safety-related electronic functions are no longer available. Have the machine repaired immediately (see 12.).

W 2000, W 2200-230, W 2400-230:

- Switching on procedures produce brief reductions in voltage. Unfavourable power conditions can be detrimental to other devices. Power impedances smaller than 0.2 ohm should not cause any malfunction.

11. Accessories

Use only genuine Metabo accessories.

Use only accessories that fulfil the requirements and specifications listed in these operating instructions.

Fit accessories securely. Secure the machine if it is operated in a bracket. Loss of control can cause personal injury.

See page 4.

- A Roughing disc (always use with safety guard attached)
- B Louver disc (always use with safety guard attached)
- C Parting safety guard.
- D Parting disc (always use with parting safety guard attached)
- E Diamond discs (always use with safety guard or parting safety guard attached)
- F Parting safety guard with guide slot (place on machine and secure with screws.) (with adapter for connection to a suitable dust extractor for extraction of stone dust generated when cutting stone slabs.)
- G Hand guard (for attaching under the additional side-mounted handle.)

- H Extension piece (for working with supporting discs. Increases the distance between the spindle and the supporting disc by approx. 35 mm)
- I Supporting disc for fibre discs (always attach using the supporting disc clamping nut supplied.) (always use with the hand guard attached.)
- J Fibre discs (always use with the hand guard attached.)
- K Steel wire brushes (always use with the hand guard attached.)
- L Bench cut-off stand
- M Adjusting nut (8)
- N "Quick"clamping nut

For complete range of accessories, see www.metabo.com or refer to the main catalogue.

12. Repairs

 Repairs to electrical tools must be carried out by qualified electricians ONLY!

If the mains connection cable of this tool is damaged, in order to prevent endangering personnel and property it must be replaced by the manufacturer, or the Customer Service of the manufacturer, or a similarly qualified person.

Contact your local Metabo representative if you have Metabo power tools requiring repairs. For addresses see www.metabo.com.

You can download a list of spare parts from www.metabo.com.

13. Environmental Protection

The sanding dust generated may contain hazardous materials: do not dispose of with the household waste, but at a special collection point for hazardous waste.

Observe national regulations on environmentally compatible disposal and on the recycling of disused machines, packaging and accessories.

 Only for EU countries: Never dispose of power tools in your household waste! In accordance with European Guideline 2002/96/EC on used electronic and electric equipment and its implementation in national legal systems, used power tools must be collected separately and handed in for environmentally compatible recycling.

14. Technical Specifications

Explanation of details on page 3. Subject to changes serving technical progress.

- D_{\max} = max. diameter of accessory
- $t_{\max,1}$ = max. permitted thickness of clamping shank on accessory when using clamping nut (8)
- $t_{\max,2}$ = max. permitted thickness of clamping shank on accessory when using "Quick"clamping nut
- $t_{\max,3}$ = Roughing disc/Parting disc:
max. permitted thickness of accessory

- M = Spindle thread
- l = Length of the grinding spindle
- n = No-load speed (maximum speed)
- P_1 = Nominal power input
- P_2 = Power output
- m = Weight without mains cable

Measured values determined in conformity with EN 60745.

 Machine in protection class II

~ Alternating current

The technical specifications quoted are subject to tolerances (in compliance with the relevant valid standards).

Emission values

These values make it possible to assess the emissions from the power tool and to compare different power tools. Depending on the operating conditions, the condition of the power tool or the accessories, the actual load may be higher or lower. For assessment purposes, please allow for breaks and periods when the load is lower. Based on the adjusted estimates, arrange protective measures for the user e.g. organisational measures.

Vibration total value (vector sum of three directions) determined in accordance with EN 60745:

$a_{h,SG}$ = Vibration emission value (sanding surfaces)

$a_{h,DS}$ = Vibration emission value (sanding with sanding pad)

$K_{h,SG/DS}$ = Uncertainty (vibration)

Typical A-effective perceived sound levels:

L_{pA} = Sound pressure level

L_{WA} = Acoustic power level

K_{pA}, K_{WA} = Uncertainty

 Wear ear protectors!

Notice originale

1. Déclaration de conformité

Nous déclarons sous notre seule responsabilité : Ces meuleuses d'angle, identifiées par le type et le numéro de série *1), sont conformes à toutes les prescriptions applicables des directives *2) et normes *3). Documents techniques pour *4) - voir page 3.

2. Utilisation conforme

Les machines sont destinées avec les accessoires Metabo d'origine au meulage, au ponçage, aux travaux à la brosse métallique et au tronçonnage de pièces de métal, de béton, de pierre et d'autres matériaux similaires sans utiliser d'eau.

L'utilisateur sera entièrement responsable de tous dommages résultant d'une utilisation non conforme de l'outil.

Il est impératif de respecter les consignes générales de protection contre les accidents ainsi que les consignes de sécurité ci-jointes.

3. Consignes générales de sécurité



Pour des raisons de sécurité et afin de protéger l'outil électrique, respecter les passages de texte marqués de ce symbole !



AVERTISSEMENT – Lire la notice d'utilisation afin d'éviter tout risque de blessure.



AVERTISSEMENT Lire toutes les consignes de sécurité et instructions. *Le non-respect des consignes de sécurité et des instructions peut être à l'origine d'un choc électrique, d'un incendie et/ou de blessures graves.*

Conserver toutes les consignes de sécurité et instructions. Remettre l'outil électrique uniquement accompagné de ces documents.

4. Consignes de sécurité particulières

4.1 Avertissements de sécurité communs pour les opérations de meulage, de ponçage, de brossage métallique ou de tronçonnage par meule abrasive :

Application

a) **Cet outil électrique est destiné à fonctionner comme meuleuse, ponceuse, brosse métallique ou outil à tronçonner. Lire toutes les mises en garde de sécurité, les instructions, les illustrations et les spécifications fournies avec cet outil électrique.** Le fait de ne pas suivre toutes les instructions données ci-dessous peut avoir pour conséquence un choc électrique, un incendie et/ou une blessure grave.

b) **Les opérations de lustrage ne sont pas recommandées avec cet outil électrique.** Toute opération non conforme à celles pour lesquelles l'outil électrique est conçu peut provoquer un danger et causer un accident corporel.

c) **Ne pas utiliser d'accessoires non conçus spécifiquement et recommandés par le fabricant d'outils.** Le simple fait que l'accessoire puisse être fixé à l'outil électrique ne garantit pas un fonctionnement en toute sécurité.

d) **La vitesse assignée de l'accessoire doit être au moins égale à la vitesse maximale indiquée sur l'outil électrique.** Les accessoires fonctionnant plus vite que leur vitesse assignée peuvent se rompre et voler en éclat.

e) **Le diamètre extérieur et l'épaisseur de l'accessoire doivent se situer dans le cadre des caractéristiques de capacité de l'outil électrique.** Les accessoires dimensionnés de façon incorrecte ne peuvent pas être protégés ou commandés de manière appropriée.

f) **Les accessoires avec insert fileté doivent être adaptés avec précision à la broche porte-meule de l'outil électrique. Dans le cas d'accessoires fixés au moyen de brides, le perçage de fixation doit être adapté avec précision à la forme de la bride.** Les accessoires qui ne s'adaptent pas avec précision au dispositif de fixation fonctionnent de façon irrégulière, vibrent excessivement et peuvent conduire à une perte de contrôle.

g) **Ne pas utiliser d'accessoire endommagé. Avant chaque utilisation examiner les accessoires comme les meules abrasives pour détecter la présence éventuelle d'ébréchures et de fissures, les patins d'appui pour détecter des traces éventuelles de fissures, de déchirure ou d'usure excessive, ainsi que les brosses métalliques pour détecter des fils desserrés ou fissurés. Si l'outil électrique ou l'accessoire a subi une chute, examiner les dommages éventuels ou installer un accessoire non endommagé. Après examen et installation d'un accessoire, placer toutes les personnes présentes à distance du plan de l'accessoire rotatif et faire marcher l'outil électrique à vitesse maximale à vide pendant une minute.** Les accessoires endommagés seront normalement détruits pendant cette période d'essai.

h) **Porter un équipement de protection individuelle. En fonction de l'application, utiliser un écran facial, des lunettes de sécurité ou des verres de sécurité. Le cas échéant, utiliser un masque antipoussières, des protections auditives, des gants et un tablier capables d'arrêter les petits fragments abrasifs ou des pièces à usiner.** La protection oculaire doit être capable d'arrêter les débris volants produits par les diverses opérations. Le masque antipoussières ou le respirateur doit être capable de filtrer les particules produites par les

travaux. L'exposition prolongée aux bruits de forte intensité peut provoquer une perte de l'audition.

i) Maintenir les personnes présentes à une distance de sécurité par rapport à la zone de travail. Toute personne entrant dans la zone de travail doit porter un équipement de protection individuelle. Des fragments de pièce à usiner ou d'un accessoire cassé peuvent être projetés et provoquer des blessures en dehors de la zone immédiate d'opération.

j) Tenir l'outil uniquement par les surfaces de préhension isolantes, pendant les opérations au cours desquelles l'accessoire coupant peut être en contact avec des conducteurs cachés ou avec son propre câble. Le contact avec un conducteur électrique sous tension peut également mettre les parties métalliques de l'outil sous tension et provoquer un choc électrique.

k) Placer le câble éloigné de l'accessoire de rotation. En cas de perte de contrôle de l'appareil, le câble peut être coupé ou accroché et la main ou le bras de l'utilisateur peuvent être tirés dans l'accessoire de rotation.

l) Ne jamais reposer l'outil électrique avant immobilisation complète de l'accessoire. L'accessoire de rotation peut agripper la surface et arracher l'outil électrique hors de contrôle.

m) Ne pas faire fonctionner l'outil électrique en le portant sur le côté. Un contact accidentel avec l'accessoire de rotation pourrait accrocher les vêtements et attirer l'accessoire sur l'utilisateur.

n) Nettoyer régulièrement les orifices d'aération de l'outil électrique. Le ventilateur du moteur attire la poussière à l'intérieur du boîtier et une accumulation excessive de poudre de métal peut provoquer des dangers électriques.

o) Ne pas faire fonctionner l'outil électrique à proximité de matériaux inflammables. Des étincelles pourraient enflammer ces matériaux.

p) Ne pas utiliser d'accessoires qui nécessitent des réfrigérants fluides. L'utilisation d'eau ou d'autres réfrigérants fluides peut aboutir à une électrocution ou un choc électrique.

4.2 Rebonds et mises en garde correspondantes

Le rebond est une réaction soudaine au pincement ou à l'accrochage d'une meule, d'un patin d'appui, d'une brosse ou de tout autre accessoire. L'outil électrique incontrôlable accélère alors dans le sens opposé de l'accessoire au point d'accrochage.

Par exemple, si une meule est accrochée ou pincée par la pièce à usiner, le bord de la meule qui entre dans le point de pincement peut creuser la surface du matériau, provoquant des sauts ou l'expulsion de la meule. La meule peut se déplacer en direction de l'utilisateur ou encore en s'en éloignant, selon le sens du mouvement de la meule au point de pincement. Les meules peuvent également se rompre dans ces conditions.

Le rebond résulte d'un mauvais usage de l'outil et/ou de procédures ou de conditions de fonctionnement incorrectes et peut être évité en

prenant les précautions appropriées spécifiées ci-dessous.

a) Maintenir fermement l'outil électrique et placer le corps et les bras de manière à pouvoir résister aux forces de rebond. Toujours utiliser une poignée auxiliaire, le cas échéant, pour une maîtrise maximale du rebond ou de la réaction de couple au cours du démarrage.

L'utilisateur peut maîtriser les couples de réaction ou les forces de rebond, si les précautions qui s'imposent sont prises.

b) Ne jamais placer la main à proximité de l'accessoire en rotation. L'accessoire peut effectuer un rebond sur la main.

c) Ne pas se placer dans la zone où l'outil électrique se déplacera en cas de rebond. Le rebond pousse l'outil dans le sens opposé au mouvement de la meule au point d'accrochage.

d) Apporter un soin particulier lors de travaux dans les coins, les arêtes vives etc. Eviter les rebondissements et les accrochages de l'accessoire. Les coins, les arêtes vives ou les rebondissements ont tendance à accrocher l'accessoire en rotation et à provoquer une perte de contrôle ou un rebond.

e) Ne pas fixer de lame de scie à chaîne ou de scie dentée. De telles lames provoquent des rebonds fréquents et des pertes de contrôle.

4.3 Mises en garde de sécurité spécifiques aux opérations de meulage et de tronçonnage abrasif :

a) Utiliser uniquement des types de meules recommandés pour l'outil électrique et le protecteur spécifique conçu pour la meule choisie. Les meules pour lesquelles l'outil électrique n'a pas été conçu ne peuvent pas être protégées de façon satisfaisante et sont dangereuses.

b) Les meules coudées doivent être fixées de façon à ce que la surface de rectification se trouve sous le bord du capot de protection. Une meule incorrectement fixée, qui dépasse du bord du capot de protection, ne peut pas être protégée de façon adaptée.

c) Le protecteur doit être solidement fixé à l'outil électrique et placé en vue d'une sécurité maximale, de sorte que l'utilisateur soit exposé le moins possible à la meule. Le capot de protection contribue à protéger l'utilisateur contre les fragments, le contact accidentel avec la meule, ainsi que contre les étincelles, qui pourraient enflammer les vêtements.

d) Les meules doivent être utilisées uniquement pour les applications recommandées.

Par exemple : ne pas meuler avec le côté de la meule à tronçonner. Les meules à tronçonner abrasives sont destinées au meulage périphérique, l'application de forces latérales à ces meules peut les briser en éclats. Tout effort latéral sur ces meules peut les briser.

e) Toujours utiliser des flasques de serrage non endommagés qui sont de taille et de forme

correctes pour la meule choisie. Des flasques de meule appropriés supportent la meule réduisant ainsi la possibilité de rupture de la meule. Les flasques pour les meules à tronçonner peuvent être différents des autres flasques de meule.

f) Ne pas utiliser de meules usées d'outils électriques plus grands. La meule destinée à un outil électrique plus grand n'est pas appropriée pour la vitesse plus élevée d'un outil plus petit et elle peut éclater.

4.4 Mises en garde de sécurité additionnelles spécifiques aux opérations de tronçonnage abrasif :

a) Ne pas «coincer» la meule à tronçonner ou ne pas appliquer une pression excessive. Ne pas tenter d'exécuter une profondeur de coupe excessive. Une contrainte excessive de la meule augmente la charge et la probabilité de torsion ou de blocage de la meule dans la coupe et la possibilité de rebond ou de rupture de la meule.

b) Ne pas se placer dans l'alignement de la meule en rotation ni derrière celle-ci. Lorsque la meule, au point de fonctionnement, s'éloigne du corps, le rebond éventuel peut propulser la meule en rotation et l'outil électrique directement sur l'utilisateur.

c) Lorsque la meule se bloque ou lorsque la coupe est interrompue pour une raison quelconque, mettre l'outil électrique hors tension et tenir l'outil électrique immobile jusqu'à ce que la meule soit à l'arrêt complet. Ne jamais tenter d'enlever la meule à tronçonner de la coupe tandis que la meule est en mouvement sinon le rebond peut se produire. Rechercher et prendre des mesures correctives afin d'empêcher que la meule ne se grippe.

d) Ne pas reprendre l'opération de coupe dans la pièce à usiner. Laisser la meule atteindre sa pleine vitesse et rentrer avec précaution dans le tronçon. La meule peut se coincer, venir chevaucher la pièce à usiner ou effectuer un rebond si l'on fait redémarrer l'outil électrique dans la pièce à usiner.

e) Prévoir un support de panneaux ou de toute pièce à usiner surdimensionnée pour réduire le risque de pincement et de rebond de la meule. Les grandes pièces à usiner ont tendance à fléchir sous leur propre poids. Les supports doivent être placés sous la pièce à usiner près de la ligne de coupe et près du bord de la pièce des deux côtés de la meule.

f) Être particulièrement prudent lors d'une « coupe en retrait » dans des parois existantes ou dans d'autres zones sans visibilité. La meule saillante peut couper des tuyaux de gaz ou d'eau, des câblages électriques ou des objets, ce qui peut entraîner des rebonds.

4.5 Mises en garde de sécurité spécifiques aux opérations de ponçage :

a) Ne pas utiliser de papier abrasif trop surdimensionné pour les disques de ponçage. Suivre les recommandations des fabricants

lors du choix du papier abrasif. Un papier abrasif plus grand s'étendant au-delà du patin de ponçage présente un danger de lacération et peut provoquer un accrochage, une déchirure du disque ou un rebond.

4.6 Mises en garde de sécurité spécifiques aux opérations de brossage métallique :

a) Garder à l'esprit que des brins métalliques sont rejetés par la brosse même au cours d'une opération ordinaire. Ne pas soumettre à une trop grande contrainte les fils métalliques en appliquant une charge excessive à la brosse. Les brins métalliques peuvent aisément pénétrer dans des vêtements légers et/ou la peau.

b) Si l'utilisation d'un protecteur est recommandée pour le brossage métallique, ne permettre aucune gêne du touret ou de la brosse métallique au protecteur. Le touret ou la brosse métallique peut se dilater en diamètre en raison de la charge de travail et des forces centrifuges.

4.7 Autres consignes de sécurité :



AVERTISSEMENT – Portez toujours des lunettes de protection.

Ne pas mettre l'outil en route si des éléments d'outil ou de l'équipement de protection manquent ou s'ils sont défectueux.

Machines avec démarrage progressif (identifiables au "X" dans la désignation) : si la machine, lors du démarrage, accélère très rapidement au régime maximal, un défaut électronique est présent. D'autres fonctions électroniques de sécurité ne sont plus disponibles. Faire immédiatement réparer la machine (voir chapitre 12.).

Utiliser des intercalaires souples s'ils ont été fournis avec l'accessoire de meulage et que leur utilisation s'impose.

Respectez les indications de l'outil ou du fabricant d'accessoires ! Protéger les disques des graisses et des coups !

Les meules doivent être conservées et manipulées avec soin, conformément aux instructions du fabricant.

Ne jamais utiliser de meule à tronçonner pour les travaux de dégrossissage ! Ne pas appliquer de pression latérale sur les meules à tronçonner.

La pièce à usiner doit être fermement fixée de sorte à ne pas glisser, par exemple à l'aide de dispositifs de serrage. Les pièces à usiner de grande taille doivent être suffisamment soutenues.

Si les outils de travail sont utilisés avec un insert fileté, l'extrémité de la broche ne doit pas toucher le fond perforé de l'outil de meulage. S'assurer que le filetage de l'accessoire soit suffisamment long pour accueillir la broche dans sa longueur. Le filetage de l'accessoire doit s'adapter au filetage de la broche. Voir la longueur et le filetage de la broche aux pages 3 et au chapitre 14. Caractéristiques techniques.

Il est recommandé d'utiliser un système d'aspiration en poste fixe. Montez toujours un interrupteur de protection contre les courants de court-circuit (RCD) avec un courant de déclenchement max. de 30 mA en amont. Lorsque la ponceuse d'angle est arrêtée par son interrupteur de protection FI, elle doit être vérifiée et nettoyée. Voir chapitre 9.

Nettoyage.
Ne jamais utiliser d'élément endommagé, présentant des faux-ronds ou vibrations.

Éviter les dommages sur les conduites de gaz ou d'eau, les câbles électriques et les murs porteurs (statiques).

Débrancher le cordon d'alimentation de la prise de courant avant toute opération de réglage, de changement d'outil de travail ou de maintenance.

Une poignée supplémentaire endommagée ou craquelée doit être remplacée. Ne pas utiliser la machine si la poignée supplémentaire est défectueuse.

Un capot de protection endommagé ou craquelé doit être remplacé. Ne pas utiliser la machine si le capot de protection est défectueux.

Les pièces de petite taille doivent être serrées, par ex. en les serrant dans un étou.

Réduction de la pollution due aux poussières :

 Les particules émises lors du travail avec cette machine peuvent contenir des substances pouvant entraîner des cancer, des réactions allergiques, des affections des voies respiratoires, des malformations congénitales ou d'autres lésions du système reproducteur. Parmi ces substances on trouve : Le plomb (dans les enduits contenant du plomb), la poussière minérale (dans les briques, le béton, etc.), les additifs pour le traitement du bois (chromate, produits de protection du bois), quelques variétés de bois (comme la poussière de chêne et de hêtre), les métaux, l'amiante. Le risque dépend de la durée et de la proximité d'exposition de l'utilisateur.

Il est souhaitable que le corps n'absorbe pas ces particules.

Afin de réduire la pollution due à ces substances : Veillez à une bonne aération du lieu de travail et portez un équipement de protection adapté comme par exemple des masques antipoussières capables de filtrer les particules microscopiques.

Respectez les directives applicables au matériau, au personnel, à l'application et au lieu d'utilisation (par exemple directives en matière de protection au travail, élimination des déchets).

Collectez les particules émises sur le lieu d'émission et évitez les dépôts dans l'environnement.

Utilisez des accessoires adaptés pour les travaux spécifiques (voir chapitre 11.). Cela permet de réduire l'émission incontrôlée de particules dans l'environnement.

Utilisez un système d'aspiration des poussières adapté.

Réduisez la pollution due aux poussières en :

- évitant d'orienter les particules sortantes et l'air d'échappement de la machine vers vous ou vers

- des personnes se trouvant à proximité ou vers des dépôts de poussière,
- utilisant un système d'aspiration et/ou un purificateur d'air,
- aérant convenablement le lieu de travail et en l'aspirant pour le maintenir propre. Balayer ou souffler les poussières les font tourbillonner.

Aspirez ou lavez les vêtements de protection. Ne pas les souffler, les battre ni les brosser.

5. Vue d'ensemble

Voir page 2.

- 1 Flasque d'appui
 - 2 Mandrin
 - 3 Bouton de blocage du mandrin
 - 4 Verrouillage (contre un démarrage involontaire de la machine, éventuellement un fonctionnement en continu)*
 - 5 Gâchette (mise en route et arrêt)
 - 6 Poignée supplémentaire
 - 7 Couvercle de protection
 - 8 Écrou de serrage
 - 9 Clé à ergots
 - 10 Vis (pour régler et fixer le capot de protection)
- * suivant version/non compris dans la fourniture

6. Mise en service

 Avant la mise en service, vérifiez que la tension secteur et la fréquence secteur indiquées sur la plaque signalétique correspondent aux caractéristiques du réseau de courant.

 Montez toujours un interrupteur de protection contre les courants de court-circuit (RCD) avec un courant de déclenchement max. de 30 mA en amont.

Utiliser exclusivement des câbles prolongateurs d'une section minimale de 1,5 mm². Les câbles prolongateurs doivent être adaptés à l'absorption de puissance de l'outil électrique (voir caractéristiques techniques). Lors de l'utilisation d'un tambour porte-câble, toujours dérouler le câble entièrement.

6.1 Placement de la poignée supplémentaire

 Toujours travailler avec une poignée supplémentaire appropriée (6) ! Visser manuellement la poignée supplémentaire dans l'alésage gauche, central ou droit (selon les besoins).

6.2 Placement du capot de protection (pour les travaux avec des meules)

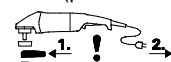
 Avant la mise en service : placer le capot de protection.

 Dans le cadre de travaux avec des disques à dégrossir, utiliser le capot de protection pour des raisons de sécurité (7).

 Dans le cadre de travaux avec des meules à tronçonner, utiliser le capot de protection

spécial meulage pour des raisons de sécurité (voir chapitre 11. Accessoires).

Voir page 2, illustration D.

- Desserrer la vis (10). Placer le capot de protection (7) dans la position indiquée.
- Orienter le capot de protection de sorte que la zone fermée soit tournée vers l'utilisateur.
- Serrer la vis (10), la sécurité doit s'enclencher dans les encoches.
- Vérifier la fixation : le carter de protection ne doit pas pouvoir se tourner.

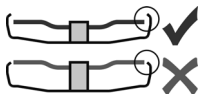

Utiliser exclusivement des outils accessoires, qui sont au minimum en retrait de 3,4 mm par rapport au capot de protection.

6.3 Raccordement électrique

Les prises secteurs doivent être sécurisées avec des fusibles temporisés ou un interrupteur de protection.

Les machines avec un "X" dans leur désignation : (avec limitation automatique intégrée du courant de démarrage (démarrage progressif).) Les prises secteurs peuvent également être sécurisées avec des fusibles rapides ou un interrupteur de protection.

7. Placement de la meule

 Avant tout changement d'équipement, retirer le cordon d'alimentation de la prise secteur ! La machine doit être débranchée et le mandrin immobile.

 Dans le cadre de travaux avec des meules à tronçonner, utiliser le capot de protection de meulage pour des raisons de sécurité (voir chapitre 11. Accessoires).

7.1 Blocage du mandrin/b>

 N'enfoncer le bouton de blocage du mandrin (3) que lorsque le mandrin est immobilisé.

- Enfoncer le bouton de blocage du mandrin (3) et (2) tourner le mandrin à la main jusqu'à ce que le bouton de blocage du mandrin entre dans son cran.

7.2 Placement de la meule

Voir page 2, illustration B.

- Placer le flasque d'appui (1) sur le mandrin. Il est correctement placé s'il est impossible de le déplacer sur le mandrin.
- Placer la meule, comme indiqué sur l'illustration B, sur le flasque d'appui (1).
La meule doit être placée de manière équilibrée sur le flasque d'appui. Le flasque en tôle des meules à tronçonner doit être placé sur le flasque d'appui.

7.3 Fixation/détachement de l'écrou de serrage



Fixer l'écrou de serrage (8) :

Les 2 côtés de l'écrou de serrage sont différents. Visser l'écrou de serrage sur le mandrin suivant les schémas ci-dessous :

Voir page 2, illustration C.

- **A) Avec une meule fine :**

Le lien de l'écrou de serrage (8) est tourné vers le haut afin qu'une meule fine y soit fixement serrée.

A) Avec une meule épaisse :

Le lien de l'écrou de serrage (8) est tourné vers le bas afin que l'écrou de serrage soit fixement serré sur le mandrin.

- Bloquer le mandrin. Visser fermement l'écrou de serrage (8) à l'aide de la clé à ergots (9) dans le sens horaire.

Desserrage de l'écrou de serrage

- Blocage du mandrin (voir chapitre 7.1). Dévisser l'écrou de serrage (8) à l'aide de la clé à ergots (9) dans le sens anti-horaire.

8. Utilisation

8.1 Marche/arrêt

 Toujours guider la machine des deux mains.

 Mettre la machine sous tension avant de la positionner sur la pièce à usiner.

 Veiller à éviter que la machine aspire des poussières et copeaux supplémentaires. Lors de la mise en route et de l'arrêt de la machine, la tenir loin des dépôts de poussière. Après l'avoir arrêtée, ne poser la machine qu'une fois que le moteur a cessé de tourner.

 Éviter les démarrages intempestifs : l'outil doit toujours être arrêté lorsque l'on retire le connecteur de la prise ou après une coupure de courant.

 Lorsque l'outil est en position de marche continue, il continue de tourner s'il échappe des mains. Afin d'éviter tout comportement inattendu de l'outil, le tenir avec les deux mains au niveau des poignées, veiller à un bon équilibre et travailler de manière concentrée.

Voir page 2, illustration A.

Fonctionnement momentané :

Mise en route : Pousser la sécurité antidémarrage (4) dans le sens de la flèche et actionner la gâchette (5).

Arrêt : relâcher la gâchette (5).

Fonctionnement en continu (suivant équipement) :

Mise en route : Pousser la sécurité antidémarrage (4) dans le sens de la flèche, actionner la gâchette (5) et la maintenir appuyée. La machine est activée. Pousser la sécurité (4)

une nouvelle fois dans le sens de la flèche pour bloquer la gâchette (5) (fonctionnement en continu).

Arrêt : appuyer sur la gâchette (5) puis la relâcher.

8.2 Consignes pour le travail

Meulage :

Exercer sur la machine une pression mesurée et effectuer des allers-retours sur la surface, afin que la surface de la pièce à usiner ne devienne pas trop chaude.

Dégrossissage : pour obtenir un résultat correct, travailler à un angle d'application compris entre 30° et 40°.

Tronçonnage :

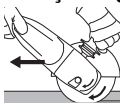

Lors des travaux de tronçonnage, toujours travailler en sens opposé (voir l'illustration). Sinon, la machine risque de sortir de la ligne de coupe de façon incontrôlée. Toujours travailler avec une avance mesurée, adaptée au matériau à usiner. Ne pas positionner la machine de travers, ne pas l'appuyer ni l'osciller.

Ponçage :

Exercer sur la machine une pression mesurée et effectuer des allers-retours sur la surface, afin que la surface de la pièce à usiner ne devienne pas trop chaude.

Travaux avec les brosses métalliques

Exercer une pression mesurée sur la machine.

9. Nettoyage

Lors du travail, des particules peuvent se déposer à l'intérieur de l'outil électrique. Cela entrave le refroidissement de l'outil électrique. Les dépôts de particules conductrices peuvent endommager l'isolation de protection de l'outil électrique et entraîner un risque d'électrocution.

Aspirer régulièrement, souvent et soigneusement l'outil électrique à travers toutes les fentes d'aération avant et arrière ou souffler avec de l'air sec. Débrancher préalablement l'outil électrique du courant et portez des lunettes de protection et un masque antipoussières.

10. Dépannage

Machines avec "X" dans leur désignation :

- **Protection contre le redémarrage : la machine ne démarre pas.** La protection contre le redémarrage s'est déclenchée. Si le cordon d'alimentation est branché alors que la machine est sur « Marche », ou si l'alimentation revient après une coupure de courant, la machine ne démarre pas. Arrêter et redémarrer la machine.
- **Après la mise en route, la machine accélère très rapidement jusqu'au régime maximal,** cela signifie que la limitation du courant de démarrage (démarrage progressif) ne fonctionne pas. Un défaut électronique est présent, d'autres fonctions électroniques de sécurité ne sont plus disponibles. Faire immédiatement réparer la machine (voir chapitre 12.).

W 2000, W 2200-230, W 2400-230:

- Le démarrage de la machine provoque une chute de tension sur l'installation. Dans certaines situations, ceci peut affecter d'autres appareils. Si l'impédance est inférieure à 0,2 Ohm, de petites perturbations sont prévisibles.

11. Accessoires

Utiliser uniquement des accessoires d'origine Metabo.

Utiliser exclusivement des accessoires, qui sont conformes aux exigences et aux données caractéristiques indiquées dans la présente notice d'utilisation.

Monter correctement les accessoires. Si la machine est utilisée dans un support : fixer correctement la machine. En cas de perte de contrôle, il y a risque de blessures.

Voir page 4.

- A Disque de dégrossissage (à utiliser uniquement avec un capot de protection adapté)
- B Plateau à lamelles (à utiliser uniquement avec un capot de protection adapté)
- C Capot de protection de tronçonnage.
- D Meule à tronçonner (à utiliser uniquement avec un capot de protection adapté)
- E Meule à tronçonner en diamant (à utiliser uniquement avec capot de protection fixé ou capot de tronçonneuse)
- F Capot de protection de tronçonnage avec glissières de guidage (placer sur la machine et fixer avec une vis (f). (avec supports pour aspiration de la poussière de pierre produite lors de la coupe de plaque de pierre avec un aspirateur adapté.)
- G Gant de protection (pour le placement sous la poignée supplémentaire latérale.)
- H Rallonge (pour les travaux avec les plateaux d'appui. Augmente l'écart entre le mandrin et le plateau d'appui d'environ 35 mm)
- I Plateau d'appui pour meules en fibres (à placer uniquement avec l'écrou de serrage de plateau d'appui contenu dans le pack de livraison.) (à utiliser uniquement avec des gants de protection adaptés.)
- J Meules en fibres (à utiliser uniquement avec des gants de protection adaptés.)
- K Brosse métallique (à utiliser uniquement avec des gants de protection adaptés.)
- L Support métallique de tronçonnage
- M Écrou de serrage (8)
- N Écrou de serrage Quick

Voir programme complet des accessoires sur www.metabo.com ou dans le catalogue principal.

12. Réparations

 Les travaux de réparation sur les outils électriques ne peuvent être effectués que par un spécialiste !

Au cas où le cordon d'alimentation électrique de cet outil serait endommagé, le faire remplacer par le

fabricant, son service après-vente ou une personne de qualification comparable afin d'éviter tout risque.

Pour toute réparation sur un outil Metabo, contacter le représentant Metabo. Voir les adresses sur www.metabo.com.

Les listes des pièces détachées peuvent être téléchargées sur www.metabo.com.

13. Protection de l'environnement

La poussière produite lors du meulage peut contenir des substances toxiques : ne pas les jeter dans les déchets ménagers, mais de manière conforme dans une station de collecte pour les déchets spéciaux.

Suivre les réglementations nationales concernant l'élimination dans le respect de l'environnement et le recyclage des machines, emballages et accessoires.



Pour les pays européens uniquement : ne pas jeter les appareils électriques dans les ordures ménagères ! Conformément à la directive européenne 2002/96/CE relative aux déchets d'équipements électriques ou électroniques (DEEE), et à sa transposition dans la législation nationale, les appareils électriques doivent être collectés à part et être soumis à un recyclage respectueux de l'environnement.

ou moins.. Pour l'estimation, tenir compte des pauses de travail et des phases de sollicitation moindre. Définir des mesures de protection pour l'utilisateur sur la base des valeurs estimatives adaptées en conséquence, p. ex. mesures organisationnelles.

Valeurs totales de vibration (somme vectorielle triaxiale) déterminées selon EN 60745 :

$a_{h, SG}$ = Valeur d'émission d'oscillation (meulage de surfaces)

$a_{h, DS}$ = Valeur d'émission d'oscillation (meulage au plateau)

$K_{h, SG/DS}$ = Incertitude (oscillation)

Niveau sonore typique pondéré A :

L_{pA} = niveau de pression acoustique

L_{WA} = niveau de puissance sonore

K_{pA}, K_{WA} = Incertitude



Porter un casque antibruit !

14. Caractéristiques techniques

Commentaires sur les indications de la page 3. Sous réserve de modifications allant dans le sens du progrès technique.

D_{max} = Diamètre max. de l'accessoire

$t_{max,1}$ = Épaisseur max. admise de l'outil de travail dans la zone de serrage avec utilisation d'un écrou de serrage (8)

$t_{max,2}$ = Épaisseur max. admise de l'outil de travail dans la zone de serrage avec utilisation d'un écrou de serrage Quick

$t_{max,3}$ = Disque de dégrossissage/Meule à tronçonner: Épaisseur max. admise de l'outil de travail

M = Filetage du mandrin

l = Longueur du mandrin porte-meule

n = Vitesse à vide (vitesse max.)

P_1 = Puissance absorbée

P_2 = Puissance débitée

m = Poids sans cordon d'alimentation

Valeurs de mesure calculées selon EN 60745.

Outil de la classe de protection II

~ Courant alternatif

Les caractéristiques indiquées sont soumises à tolérance (selon les normes en vigueur correspondantes).



Valeurs d'émission

Ces valeurs permettent l'estimation des émissions de l'outil électrique et la comparaison entre différents outils électriques. Selon les conditions d'utilisation, l'état de l'outil électrique ou les accessoires utilisés, la sollicitation réelle peut varier plus

Oorspronkelijke gebruiksaanwijzing

1. Conformiteitsverklaring

Wij verklaren op eigen en uitsluitende verantwoording: Deze haakse slijpmachines, geïdentificeerd door type en serienummer *1), voldoen aan alle relevante bepalingen van de richtlijnen *2) en normen *3). Technische documentatie bij *4) - zie pagina 3.

2. Gebruik volgens de voorschriften

De machines zijn met originele Metabo-accessoires geschikt voor het schuren, het schuren met zandpapier, het werken met draadborstels en het doorslijpen van metaal, beton, steen en soortgelijke materialen zonder gebruik van water.

Voor schade door oneigenlijk gebruik is alleen de gebruiker aansprakelijk.

De algemeen erkende veiligheidsinstructies en de bijgevoegde veiligheidsvoorschriften dienen te worden nageleefd.

3. Algemene veiligheidsvoorschriften



Let ter bescherming van uzelf en de machine op de met dit symbool aangegeven passages!



WAARSCHUWING – Lees de gebruiksaanwijzing om het risico van letsel te verminderen.



WAARSCHUWING Lees alle veiligheidsvoorschriften en aanwijzingen. *Worden de veiligheidsvoorschriften en aanwijzingen niet in acht genomen, dan kan dit een elektrische schok, brand en/of ernstig letsel tot gevolg hebben.*

Bewaar alle veiligheidsvoorschriften en aanwijzingen goed met het oog op toekomstig gebruik. Geef uw elektrisch gereedschap alleen met deze documenten aan anderen door.

4. Speciale veiligheidsvoorschriften

4.1 Gemeenschappelijke veiligheidsvoorschriften voor het schuren, het schuren met zandpapier, het werken met draadborstels en het doorslijpen:

Toepassing

a) Dit elektrisch gereedschap kan worden gebruikt als schuurmachine, schuurmachine met zandpapier, draadborstel en doorslijpmachine. Let op alle veiligheidsinstructies, aanwijzingen, afbeeldingen en gegevens die u bij uw apparaat ontvangt. Neemt u de volgende

aanwijzingen niet in acht, dan kan dit leiden tot een elektrische schok, brand en/of ernstig letsel.

b) **Dit elektrisch gereedschap is niet geschikt om te polijsten.** Toepassingen waarvoor het elektrische gereedschap niet bestemd is, kunnen leiden tot gevaarlijke situaties en lichamelijk letsel.

c) **Gebruik geen accessoires die door de fabrikant niet speciaal voor dit elektrische gereedschap bestemd en aanbevolen zijn.** Wanneer u de accessoires aan uw elektrisch gereedschap kunt bevestigen, garandeert dit nog geen veilig gebruik.

d) **Het toelaatbare toerental van het inzetgereedschap dient minstens zo hoog te zijn als het maximale toerental dat op het elektrisch gereedschap staat aangegeven.** Accessoires die sneller draaien dan toelaatbaar kunnen breken en in het rond vliegen.

e) **De buitendiameter en de dikte van het inzetgereedschap dienen overeen te komen met de maataanduidingen van uw elektrische gereedschap.** Verkeerd bemeten inzetgereedschap kan niet voldoende worden afgeschermd of gecontroleerd.

f) **Inzetgereedschap met draadinzet dient exact op de slijpspindel van het elektrische gereedschap te passen. Bij inzetgereedschap dat met een flens bevestigd is, moet het opnamegat precies op de flensvorm passen.** Inzetgereedschap dat niet precies op de opname van het elektrische gereedschap past, draait ongelijkmatig en trilt zeer sterk, hetgeen kan leiden tot verlies van controle.

g) **Gebruik geen beschadigd inzetgereedschap. Controleer inzetgereedschap, zoals schuurschijven, voor het gebruik altijd op afsplinteringen en scheuren, steunschijven op scheuren, (sterke) slijtage en draadborstels op losse of gebroken draden. Wanneer het elektrische gereedschap of het inzetgereedschap gevallen is, controleer het dan op beschadigingen of gebruik onbeschadigd inzetgereedschap. Wanneer u het inzetgereedschap heeft gecontroleerd en ingebracht, zorg er dan voor dat u en eventuele andere personen in de buurt buiten bereik van het roterende inzetgereedschap blijven en laat het apparaat een minuut lang draaien op het hoogste toerental. In deze testperiode breekt beschadigd inzetgereedschap meestal.**

h) **Draag een persoonlijke veiligheidsuitrusting. Draag afhankelijk van de toepassing volledige gezichtsbescherming, oogbescherming of een veiligheidsbril. Zo nodig draagt u een stofmasker, gehoorbescherming, veiligheidshandschoenen of een speciaal schort, die u bescherming bieden tegen kleine slijp- en materiaaldeeltjes. Uw ogen dienen tegen rondvliegende voorwerpen, die bij verschillende toepassingen ontstaan, beschermd te worden. Stof- of zuurstofmaskers dienen het stof**

dat bij de toepassing ontstaat te filteren. Wanneer u lang aan hard geluid wordt blootgesteld, kan uw gehoor beschadigd raken.

i) Let erop dat andere personen zich op een veilige afstand van uw werkgebied bevinden. Iedereen die het werkgebied betreedt, dient een persoonlijke veiligheidsbescherming te dragen. Gebroken inzetgereedschap of brokstukken van het werkstuk kunnen wegvliegen en letsel buiten het directe werkgebied veroorzaken.

j) Houd het apparaat alleen vast aan de geïsoleerde greepvlakken wanneer u werkzaamheden uitvoert waarbij het inzetgereedschap verborgen stroomleidingen of het eigen netsnoer kan raken. Door contact met een spanningvoerende leiding kunnen ook metalen apparaatonderdelen onder spanning worden gezet en kan een elektrische schok teweeg worden gebracht.

k) Houd het netsnoer uit de buurt van draaiend inzetgereedschap. Wanneer u de controle over het apparaat verliest, kan het netsnoer worden doorgesneden of gegrepen en kan uw hand of uw arm in het draaiende inzetgereedschap komen.

l) Leg het elektrische gereedschap nooit weg voordat het inzetgereedschap volledig tot stilstand is gekomen. Het draaiende inzetgereedschap kan in contact komen met het steunvlak, waardoor u mogelijk de controle over het elektrische gereedschap verliest.

m) Laat het elektrische gereedschap niet draaien wanneer u het draagt. Door toevallig contact met het draaiende inzetgereedschap kan uw kleding worden gegrepen en kan het inzetgereedschap zich in uw lichaam boren.

n) Reinig regelmatig de ventilatiesleuven van uw elektrische gereedschap. De motorventilator trekt stof in de behuizing en een sterke opeenhoping van metaalstof kan elektrische gevaren veroorzaken.

o) Gebruik het elektrische gereedschap niet in de buurt van brandbaar materiaal. Door vonken kunnen deze materialen vlam vatten.

p) Gebruik geen inzetgereedschap waarvoor vloeibare koelmedia nodig zijn. Het gebruik van water of andere vloeibare koelmedia kan leiden tot een elektrische schok.

4.2 Veiligheidsinstructies met het oog op terugslagen en andere gevaarlijke situaties

Een terugslag is een plotselinge reactie als gevolg van draaiend inzetgereedschap dat blijft haken of blokkeert, zoals een schuurschijf, steunschijf, draadborstel, enz. Indien het draaiende inzetgereedschap blokkeert of blijft haken, wordt het onmiddellijk stopgezet. Hierdoor wordt ongecontroleerd elektrisch gereedschap tegen de draairichting van het inzetgereedschap in op de plaats van de blokkering versneld.

Wanneer er bijv. een schuurschijf in het werkstuk blijft haken of blokkeert, kan de rand van de schuurschijf, die invalt in het werkstuk, vastraken,

met het uitbreken van de schuurschijf of een terugslag als mogelijk gevolg. De schuurschijf beweegt zich dan naar of vanaf de bediener, afhankelijk van de draairichting van de schijf bij de plaats van de blokkering. Hierbij kunnen schuurschijven ook breken.

Een terugslag is het gevolg van een verkeerd gebruik van het elektrisch gereedschap. Deze kan worden voorkomen door passende veiligheidsmaatregelen te nemen, zoals hieronder beschreven.

a) Houd het elektrische gereedschap goed vast en breng uw lichaam en uw armen in zo'n positie dat u de terugslagkrachten kunt opvangen. Gebruik, indien voorhanden, altijd de extra greep om tijdens de startfase een zo groot mogelijke controle over de terugslagkrachten of reactiemomenten te hebben. De bediener kan door geschikte veiligheidsmaatregelen te nemen de terugslag- en reactiemomenten beheersen.

b) Zorg ervoor dat uw hand nooit in de buurt van draaiend inzetgereedschap komt. Het inzetgereedschap kan zich bij een terugslag over uw hand bewegen.

c) Kom niet met uw lichaam binnen het gebied waarin het elektrische gereedschap zich in geval van een terugslag beweegt. Door de terugslag komt het elektrische gereedschap tegen de bewegingsrichting van de schuurschijf in op de plaats van de blokkering.

d) Werk bijzonder voorzichtig bij hoeken, scherpe randen, enz. Zorg ervoor dat het inzetgereedschap niet van het werkstuk terugspringt en beklemd raakt. Het roterende inzetgereedschap heeft de neiging om bij hoeken, scherpe randen of ingeval het terugspringt beklemd te raken. Dit leidt tot verlies van controle of een terugslag.

e) Gebruik geen ketting- of getand zaagblad. Dit inzetgereedschap leidt vaak tot een terugslag of verlies van controle over het elektrische gereedschap.

4.3 Speciale veiligheidsinstructies voor het schuren en doorslijpen:

a) Gebruik uitsluitend schuurmiddelen die voor uw elektrische gereedschap zijn goedgekeurd en de hiervoor geschikte beschermkap.

Schuurmiddelen die niet geschikt zijn voor het elektrische gereedschap kunnen niet voldoende worden afgeschermd en zijn onveilig.

b) Gebogen slijpschijven dienen zo te zijn aangebracht, dat het slijpvlak zich onder de rand van de beschermkap bevindt. Een verkeerd aangebrachte slijpschijf die buiten de rand van de beschermkap uitsteekt, kan niet naar behoren worden afgeschermd.

c) De beschermkap dient veilig op het elektrische gereedschap te worden aangebracht en voor een maximale veiligheid zo ingesteld te zijn, dat een zo klein mogelijk deel van het schuurmiddel open naar de bediener wijst. De beschermkap beschermt de gebruiker tegen brok-

stukken, een toevallig contact met het schuurmiddel en vonken, die kleding kunnen laten ontbranden.

d) **De schuurmiddelen mogen alleen worden gebruikt voor de aanbevolen toepassingsmogelijkheden.**

Bijv.: Slijp nooit met het zijvlak van een doorslijpschijf. Doorslijpschijven zijn bestemd voor de materiaalfname met de rand van de schijf. Door zijwaartse krachtingwerking op deze schuurmiddelen kan de schijf breken.

e) **Gebruik altijd onbeschadigde spanflenzen in de juiste grootte en vorm voor de door u gekozen schuurschijf.** Geschikte flenzen steunen de schuurschijf en gaan zo het risico tegen dat deze breekt. Flenzen voor doorslijpschijven kunnen zich onderscheiden van de flenzen voor andere schuurschijven.

f) **Gebruik geen versleten schuurschijven van groter elektrisch gereedschap.** Schuurschijven voor groter elektrisch gereedschap zijn niet geschikt voor de hogere toerentallen van kleiner elektrisch gereedschap en kunnen breken.

4.4 Meer speciale veiligheidsinstructies voor het doorslijpen:

a) **Voorkom een te hoge aandrukkracht of een blokkering van de doorslijpschijf. Voer geen overmatig diepe snedes uit.** Bij een overbelasting van de doorslijpschijf wordt ook de neiging tot schuin wegdraaien of blokkeren en daarmee de kans op een terugslag of breuk van het schuurmiddel verhoogd.

b) **Mijd het gebied voor en achter de roterende doorslijpschijf.** Wanneer u de doorslijpschijf in het werkstuk van u af beweegt, kan ingeval van een terugslag het elektrisch gereedschap met de draaiende schijf direct naar u toe worden geslingerd.

c) **Indien de doorslijpschijf beklemd raakt of u het werk onderbreekt, schakel het apparaat dan uit en houd het rustig vast totdat de schijf tot stilstand gekomen is. Probeer nooit om de nog draaiende doorslijpschijf uit de snede te trekken, dit kan een terugslag veroorzaken.** Stel de oorzaak van het beklemd raken vast en hef deze op.

d) **Schakel het elektrische gereedschap zolang het zich niet in het werkstuk bevindt nooit opnieuw in. Laat de doorslijpschijf eerst het volle toerental bereiken voordat u voorzichtig verder gaat met de snede.** Anders kan de schijf blijven haken, uit het werkstuk springen of een terugslag veroorzaken.

e) **Zorg voor een ondersteuning van platen of grote werkstukken om het risico van een terugslag als gevolg van een ingeklemde doorslijpschijf te verminderen.** Grote werkstukken kunnen doorbuigen onder hun eigen gewicht. Het werkstuk dient aan beide kanten van de schijf, en zowel bij de doorslijpsnede als aan de rand, ondersteund te worden.

f) **U dient bijzonder voorzichtig te zijn bij "invalsnedes" in bestaande wanden of andere**

gebieden die niet ingezien kunnen worden. De invallende doorslijpschijf kan bij het snijden in gas- of waterleidingen, elektrische leidingen of andere objecten een terugslag veroorzaken.

4.5 Speciale veiligheidsinstructies voor het schuren met zandpapier:

a) **Gebruik geen overgedimensioneerde schuurbladen maar houd u met betrekking tot de grootte van de schuurbladen aan de opgaven van de fabrikant.** Schuurbladen die over de steunschijf uitsteken kunnen letsel veroorzaken en leiden tot het blokkeren of scheuren van de schuurbladen of een terugslag.

4.6 Speciale veiligheidsinstructies voor het werken met draadborstels:

a) **Let erop dat de draadborstel ook tijdens het normale gebruik draadstukken verliest. Overbelast de draden niet door een te hoge aandrukkracht.** Wegvliegende draadstukken kunnen heel gemakkelijk door dunne kleding en/of de huid heen dringen.

b) **Wordt het gebruik van een beschermkap aanbevolen, zorg er dan voor dat de beschermkap en de draadborstel niet met elkaar in aanraking kunnen komen.** De diameter van schijf- en komborstels kan door aandruk- en centrifugale krachten vergroot worden.

4.7 Overige veiligheidsvoorschriften:

WAARSCHUWING – Draag altijd een veiligheidsbril.



Schakel de machine niet in wanneer veiligheidsvoorzieningen of onderdelen van het gereedschap ontbreken of defect zijn.

Machines met zachte aanloop (herkenbaar aan de „X“ in de typeaanduiding): Wanneer de machine bij het inschakelen zeer snel tot het maximale toerental versnelt, is er sprake van een elektronische fout. Andere elektronische veiligheidsfuncties staan niet meer ter beschikking. Laat de machine direct repareren (zie hoofdstuk 12.).

Maak gebruik van elastische tussenlagen, wanneer deze bij het schuurmateriaal ter beschikking gesteld worden en vereist zijn.

Neem de opgaven van de fabrikant van het gereedschap of de accessoires in acht! Zorg ervoor dat de schijven beschermd zijn tegen vet en stoten!

Schuurschijven dienen zorgvuldig, volgens de aanwijzingen van de fabrikant, te worden bewaard en gebruikt.

Doorslijpschijven mogen nooit worden gebruikt voor het groslijpen! Er mag geen zijwaartse druk op doorslijpschijven worden uitgeoefend.

Het werkstuk dient stevig te liggen en beveiligd te zijn tegen wegglijden, bijv. met behulp van spaninrichtingen. Grote werkstukken dienen voldoende te worden ondersteund.

Wordt er inzetgereedschap met schroefdraadinzet gebruikt, dan mag het einde van de spindel de gatenbodem van het schuurgereedschap niet

raken. Let erop dat de schroefdraad in het inzetgereedschap lang genoeg is om de spindellengte op te nemen. De schroefdraad van het inzetgereedschap moet bij de schroefdraad op de spindel passen. Zie voor de lengte en de schroefdraad van de spindel pagina 3 en hoofdstuk 14. Technische gegevens.

Het gebruik van een stationaire afzuiginrichting wordt aanbevolen. Schakel altijd een lekstroomschakelaar (RCD) met een max. schakelstroomsterkte van 30 mA voor de machine. Indien de haakse slijper door de lekstroomschakelaar is uitgeschakeld moet de machine gecontroleerd en gereinigd worden. Zie hoofdstuk 9. Reiniging.

Beschadigde, onronde resp. vibrerende gereedschappen mogen niet gebruikt worden.

Schade aan gas- of waterleidingen, elektrische geleiders en dragende wanden (statica) voorkomen.

De stekker altijd uit het stopcontact halen voordat er instellings-, ombouw- of onderhoudswerkzaamheden worden uitgevoerd.

Een beschadigde of gebarsten extra greep dient te worden vervangen. Indien de extra greep defect is de machine niet gebruiken.

Een beschadigde of gebarsten beschermkap dient te worden vervangen. Indien de beschermkap defect is de machine niet gebruiken.

Kleine werkstukken bevestigen. Bijv. in een bankschroef spannen.

De stofbelasting verminderen:

 Stofdeeltjes die tijdens het werken met deze machine ontstaan, kunnen stoffen bevatten die kanker, allergische reacties, aandoeningen aan de luchtwegen, aangeboren afwijkingen of andere voortplantingsproblemen kunnen veroorzaken. Enkele voorbeelden van dergelijke stoffen zijn: Lood (in loodhoudende verf), mineraal stof (uit bakstenen, beton e.d.), additieven voor de behandeling van hout (chromaat, houtverduurzamingsmiddelen), enkele houtsoorten (zoals eiken- of beukenstof), metalen, asbest. Het risico is afhankelijk van het feit hoe lang de gebruiker of in de buurt aanwezige personen aan de stofbelasting worden blootgesteld. Deze stofdeeltjes mogen niet in het lichaam terechtkomen.

Om de belasting met deze stoffen te verminderen: Zorg voor een goede ventilatie van de werkplek en draag een geschikte veiligheidsbescherming, zoals bijv. ademmaskers die in staat zijn om de microscopische kleine stofdeeltjes uit de lucht te filteren.

Neem de voor uw materiaal, personeel, toepassingsgeval en locatie geldende richtlijnen in acht (bijv. arbeidsveiligheidsbepalingen, afvalbehandeling).

Verzamel de ontstane stofdeeltjes op de plaats waar deze ontstaan, voorkom dat deze neerslaan in de omgeving.

Gebruik voor speciale werkzaamheden geschikte accessoires (zie hoofdstuk 11.). Daardoor komen

minder stofdeeltjes ongecontroleerd in de omgeving terecht.

Gebruik een geschikte stofafzuiging.

Verminder de stofbelasting door:

- De vrijkomende stofdeeltjes en de af te voeren luchtstroom van de machine niet op de gebruiker zelf of in de buurt aanwezige personen of op neergeslagen stof te richten,
- een afzuiginstallatie en/of een luchtfilter te plaatsen,
- de werkplek goed te ventileren en door te stofzuigen schoon te houden. Vegen of blazen werfelt het stof op.
- Zuig of was de beschermende kleding. Niet uitblazen, uitslaan of uitborstelen.

5. Overzicht

Zie pagina 2.

- 1 Steunflens
- 2 Spindel
- 3 Spindelvastzetknop
- 4 Blokkering (tegen onbedoeld inschakelen, dan wel voor de continu-inschakeling)*
- 5 Drukschakelaar (voor het in-/uitschakelen)
- 6 Extra greep
- 7 Beschermkap
- 8 Spanmoer
- 9 Tweegaatssleutel
- 10 Schroef (voor het instellen en bevestigen van de beschermkap)

* afhankelijk van de uitrusting/niet in de leveringsomvang

6. Inbedrijfstelling

 Controleer voordat de machine in gebruik wordt genomen of de op het typeplaatje aangegeven spanning overeenkomt met de netspanning.

 Schakel altijd een lekstroomschakelaar (RCD) met een max. schakelstroomsterkte van 30 mA voor de machine.

Alleen verlengsnoeren met een minimale diameter van 1,5 mm² gebruiken. Verlengsnoeren moeten geschikt zijn voor de vermogensopname van de machine (vergl. de technische gegevens). Bij gebruik van een kabelhaspel moet de kabel altijd geheel zijn afgerold.

6.1 Extra greep aanbrengen

 Alleen werken wanneer de extra greep (6) is aangebracht! De extra greep (naar wens) in het draadgat links, midden of rechts met de hand stevig inschroeven.

6.2 Beschermkap aanbrengen (voor het werken met schuurschijven)

Vóór de inbedrijfstelling: beschermkap aanbrengen.

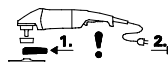

 Voor grofslijpwerkzaamheden dient uit veiligheidsoverwegingen de beschermkap (7) te worden gebruikt.

 Voor werkzaamheden met doorslijpschijven dient uit veiligheidsoverwegingen de speciale beschermkap voor het doorslijpen (zie hoofdstuk 11. Accessoires) te worden gebruikt.

Zie pagina 2, afbeelding D.

- Schroef (10) losdraaien. De beschermkap (7) aanbrengen in de weergegeven positie.
- De beschermkap zo draaien dat het gesloten gebied naar de gebruiker wijst.
- Schroef (10) vastdraaien, hierbij moet de draaibeveiliging in de uitsparingen grijpen.
- Controleer of de beschermkap vastzit, hij mag niet gedraaid kunnen worden.

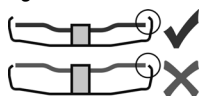

Alleen inzetgereedschap gebruiken waar de beschermkap minstens 3,4 mm boven uitsteekt.

6.3 Netaansluiting

De netstopcontacten moeten met trage smeltzekeringen of leidingbeveiligingsschakelaars beschermd zijn.

Machines met „X“ in de typeaanduiding:

(Met ingebouwde automatische aanloopstroombegrenzing (zachte aanloop).) De netstopcontacten kunnen ook met snelle smeltzekeringen of leidingbeveiligingsschakelaars beschermd zijn.

7. Schuurschijf aanbrengen

 Voor alle ombouwwerkzaamheden: de netstekker uit het stopcontact halen. De machine moet uitgeschakeld zijn en de spindel stilstaan.

 Voor het werken met doorslijpschijven uit veiligheidsoverwegingen de beschermkap van de doorslijpschijf (zie hoofdstuk 11. Accessoires) gebruiken.

7.1 Spindel vastzetten

 De spindelvastzetknop (3) alleen bij stilstaande spindel indrukken!

- De spindelvastzetknop (3) indrukken en de spindel
(2) met de hand draaien tot de spindelvastzetknop merkbaar inklikt.

7.2 De schuurschijf erop plaatsen

Zie pagina 2, afbeelding B.

- De steunflens (1) op de spindel plaatsen. Deze is op de juiste wijze aangebracht als hij op de spindel niet gedraaid kan worden.
- De schuurschijf, zoals in afbeelding B aangegeven, op de steunflens (1) plaatsen. De schuurschijf dient gelijkmatig op de steunflens te liggen. De plaatflens van de doorslijpschijven dient op de steunflens te liggen.

7.3 Spanmoer bevestigen/losmaken



Spanmoer (8) bevestigen:

De 2 kanten van de spanmoer zijn verschillend. De spanmoer als volgt op de spindel schroeven:

Zie pagina 2, afbeelding C.

- A) Bij dunne schuurschijven:

De band van de spanmoer (8) wijst naar boven, zodat de dunne schuurschijf veilig kan worden gespannen.

B) Bij dikke schuurschijven:

De band van de spanmoer (8) wijst naar beneden, zodat de spanmoer veilig op de spindel kan worden aangebracht.

- De spindel vergrendelen. De spanmoer (8) met de tweegaatssleutel (9) met de wijzers van de klok mee vastzetten.

Spanmoer losmaken:

- Spindel vastzetten (zie hoofdstuk 7.1). De spanmoer (8) met de tweegaatssleutel (9) tegen de wijzers van de klok in afschroeven.

8. Gebruik

8.1 In-/uitschakelen

 De machine altijd met beide handen geleiden!

 Eerst inschakelen, dan het inzetgereedschap naar het werkstuk brengen.

 Het opzuigen van extra stof en spanen door de machine dient te worden voorkomen. Bij het in- en uitschakelen moet erop worden gelet dat zich geen neergeslagen stof in de buurt van de machine bevindt. De machine na het uitschakelen pas wegzetten wanneer de motor tot stilstand is gekomen.

 Voorkom onverhoeds aanlopen: De machine altijd uitschakelen wanneer de stekker uit het stopcontact wordt gehaald of wanneer zich een stroomonderbreking heeft voorgedaan.

 Bij de continu-inschakeling loopt de machine verder wanneer hij uit de hand wordt getrokken. Daarom de machine altijd met beide handen aan de hiervoor bestemde handgrepen vasthouden, ervoor zorgen dat u stevig staat en geconcentreerd werken.

Zie pagina 2, afbeelding A.

Momentinschakeling:

Inschakelen: De blokkering (4) in de richting van de pijl schuiven en vervolgens de drukschakelaar (5) indrukken.

Uitschakelen: De drukschakelaar (5) loslaten.

Continu-inschakeling (afhankelijk van de uitvoering):

Inschakelen: De blokkering (4) in de richting van de pijl schuiven en vervolgens de drukschakelaar (5) indrukken en ingedrukt

houden. De machine is nu ingeschakeld. Nu de blokkering (4) nogmaals in de richting van de pijl schuiven om de drukschakelaar (5) te vergrendelen (continu-inschakeling).

Uitschakelen: De drukschakelaar (5) indrukken en loslaten.

8.2 Werkinstructies

Schuren:

De machine matig aandrukken en over het oppervlak heen- en weer bewegen, zodat het werkstukoppervlak niet te heet wordt.

Grofslijpen: Voor een goed arbeidsresultaat dient u te werken met een invalshoek van 30° - 40°.

Doorslijpen:

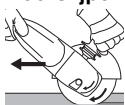

Dij het doorslijpen altijd in tegengestelde richting (zie afbeelding) werken. Anders bestaat het gevaar dat de machine ongecontroleerd uit de snede springt. Werk met een matige, aan het materiaal aangepaste voorwaartse beweging. Niet schuin wegdraaien, niet drukken, niet trillen.

Schuren met zandpapier:

De machine matig aandrukken en over het oppervlak heen- en weer bewegen, zodat het werkstukoppervlak niet te heet wordt.

Werken met draadborstels:

De machine matig aandrukken.

9. Reiniging

Tijdens de bewerking kunnen stofdeeltjes in het binnenste van de elektrische machine terecht komen. Dit heeft invloed op de koeling van het elektrisch gereedschap. Geleidende afzettingen kunnen invloed hebben op de veiligheidsisolatie van het elektrisch gereedschap en elektrische gevaren veroorzaken.

Elektrisch gereedschap regelmatig, vaak en grondig door alle voorste en achterste luchtspleten uitzuigen of met droge lucht uitblazen. Trek eerst de stekker van het elektrisch gereedschap uit het stopcontact en draag tijdens het schoonmaken veiligheidsbril en stofmasker.

10. Storingen verhelpen

Machines met „X“ in de typeaanduiding:

- **Herstartbeveiliging: De machine loopt niet.**

De herstartbeveiliging is geactiveerd. Wordt de netstekker in het stopcontact gestoken wanneer de machine ingeschakeld is of wordt de stroomtoevoer na een onderbreking weer hersteld, dan start de machine niet. De machine uit- en weer inschakelen.

- **De machine versnelt bij het inschakelen zeer snel tot het maximale toerental**, d.w.z. de automatische aanloopstroombegrenzing (zachte aanloop) functioneert niet. Er is sprake van een elektronische fout, andere elektronische veiligheidsfuncties staan niet meer ter beschikking. Laat de machine direct repareren (zie hoofdstuk 12.).

W 2000, W 2200-230, W 2400-230:

- Inschakelingen genereren kortstondige spanningsdips. Bij ongunstige netomstandigheden kunnen andere apparaten worden beïnvloed. Bij netimpedanties kleiner dan 0,2 Ohm worden geen storingen verwacht.

11. Accessoires

Gebruik uitsluitend originele Metabo toebehoren.

Gebruik alleen toebehoren die voldoen aan de in deze gebruiksaanwijzing genoemde eisen en kenmerken.

Toebehoren stevig aanbrengen. Wordt de machine in een houder gebruikt: De machine goed bevestigen. Verlies van controle kan tot letsel leiden.

Zie bladzijde 4.

- A Grofslijpschijf (alleen gebruiken wanneer de beschermkap is aangebracht)
- B Lamellensteunschijf (alleen gebruiken wanneer de beschermkap is aangebracht)
- C Beschermkap voor doorslijpschijf.
- D Doorslijpschijf (alleen gebruiken wanneer de beschermkap voor de doorslijpschijf is aangebracht)
- E Diamant-doorslijpschijven (alleen met gemonteerde (doorslijp)beschermkap gebruiken)
- F Beschermkap voor doorslijpschijf met geleidegroeven (op de machine plaatsen en bevestigen met schroef.) (Met aansluitstuk voor het afzuigen van het steenstof dat bij het doorslijpen van steenplaten met een geschikt afzuigapparaat ontstaat.)
- G Handbescherming (aan te brengen onder de extra greep opzij)
- H Verlengstuk (voor het werken met steunschijven. Vergroot de afstand tussen spindel en steunschijf met ca. 35 mm)
 - I Steunschijf voor fiberslijpschijven (alleen aanbrengen met de meegeleverde steunschijf-spanmoer). Alleen gebruiken wanneer de handbescherming is aangebracht)
 - J Fiberslijpschijven (alleen gebruiken wanneer de handbescherming is aangebracht).
- K Staaldraadborstel (alleen gebruiken wanneer de handbescherming is aangebracht).
- L Metalen slijpstandaard
- M Spanmoer (8)
- N Quick-spanmoer

Compleet accessoireprogramma zie www.metabo.com of hoofdcatalogus.

12. Reparatie



Reparaties aan elektrisch gereedschap mogen uitsluitend door een erkende vakman worden uitgevoerd!

Wanneer de elektrische leiding van dit apparaat wordt beschadigd, dient hij ter voorkoming van risico's door de producent, diens klantenservice of een soortgelijke gekwalificeerde persoon te worden vervangen.

ENeem voor elektrisch gereedschap van Metabo dat gerepareerd dient te worden contact op met uw Metabo-vertegenwoordiging. Zie voor adressen www.metabo.com.

Onderdeellijsten kunt u downloaden via www.metabo.com.

13. Milieubescherming

Het ontstane slijpstof kan schadelijke stoffen bevatten: Niet met het huisvuil meegeven maar op de juiste manier naar een depot voor gevaarlijke afvalstoffen afvoeren.

Neem de nationale voorschriften in acht voor een milieuvriendelijke verwijdering en de recycling van afgedankte machines, verpakkingen en toebehoren.



Alleen voor EU-landen: Geef uw elektrisch gereedschap nooit met het huisvuil mee! Volgens de Europese richtlijn 2002/96/EG inzake gebruikte elektrische en elektronische apparaten en de vertaling hiervan in de nationale wetgeving dienen oude elektrische apparaten gescheiden te worden ingezameld en op milieuvriendelijke wijze te worden afgevoerd.

14. Technische gegevens

Toelichting bij de gegevens op pagina 3. Wijzigingen in verband met technische ontwikkelingen voorbehouden.

- D_{\max} = max. diameter van het inzetgereedschap
- $t_{\max,1}$ = max. toelaatbare dikte van het inzetgereedschap in het spanbereik bij gebruik van de spanmoer (8)
- $t_{\max,2}$ = max. toelaatbare dikte van het inzetgereedschap in het spanbereik bij gebruik van de quick-spanmoer
- $t_{\max,3}$ = Grofslijpschijf / Doorslijpschijf: max. toelaatbare dikte van het inzetgereedschap
- M = spindelschroefdraad
- l = lengte van de schuurspindel
- n = onbelast toerental (hoogste toerental)
- P_1 = nominaal vermogen
- P_2 = afgegeven vermogen
- m = gewicht zonder netsnoer

Meetgegevens volgens de norm EN 60745.

- Machine van beveiligingsklasse II
- ~ Wisselstroom

De vermelde technische gegevens zijn tolerantiewaarden (overeenkomstig de toepasselijke norm).



Emissiewaarden

Deze waarden maken een beoordeling mogelijk van de emissie van het elektrisch gereedschap en een vergelijking van de verschillende elektrische gereedschappen. Afhankelijk van het gebruik, de toestand van het elektrisch gereedschap of het inzetgereedschap kan de daadwerkelijke belasting hoger of lager uitvallen. Neem voor de beoordeling pauzes en fases met een lagere belasting in aanmerking. Bepaal op grond van de overeenkomstig aangepaste taxatiewaarden maatregelen ter

bescherming van de gebruiker, bijv. organisatorische maatregelen.

Totale trillingswaarde (vectorsom van drie richtingen) bepaald volgens EN 60745:

$a_{h,SG}$ = trillingsemissiewaarde (oppervlakken schuren)

$a_{h,DS}$ = trillingsemissiewaarde (schuren met steunschijf)

$K_{h,SG/DS}$ = onzekerheid (trilling)

Karakteristiek A-gekwalificeerd geluidsniveau:

L_{pA} = geluidsdrukniveau

L_{WA} = geluidsvermogensniveau

K_{pA} , K_{WA} = onzekerheid



Draag gehoorbescherming!

Istruzioni originali

1. Dichiarazione di conformità

Dichiariamo sotto la nostra completa responsabilità: Le presenti smerigliatrici angolari, identificate dal modello e dal numero di serie *1), sono conformi a tutte le disposizioni pertinenti delle direttive *2) e delle norme *3). Documentazione tecnica presso *4) - vedi pag. 3.

2. Utilizzo conforme

Gli utensili, equipaggiati con gli accessori originali Metabo, sono adatti per eseguire operazioni di levigatura, levigatura con carta vetrata ed operazioni con spazzole metalliche, nonché per la troncatrice di metallo, calcestruzzo, pietra e materiali simili senza l'impiego di acqua.

Eventuali danni derivanti da un uso improprio dell'utensile elettrico sono di esclusiva responsabilità dell'operatore.

È obbligatorio rispettare le disposizioni antinfortunistiche generalmente riconosciute nonché le avvertenze di sicurezza allegate.

3. Avvertenze generali di sicurezza



Per proteggere la propria persona e per una migliore cura dell'elettro utensile stesso, attenersi alle parti di testo contrassegnate con questo simbolo!



ATTENZIONE – Al fine di ridurre il rischio di lesioni leggere le Istruzioni per l'uso.



ATTENZIONE Leggere tutte le avvertenze di sicurezza e le relative istruzioni. *Eventuali omissioni nell'adempimento delle avvertenze di sicurezza e delle istruzioni potranno causare folgorazioni, incendi e/o lesioni gravi.*

Conservare tutte le avvertenze di sicurezza e le istruzioni per un uso futuro.

L'elettro utensile andrà consegnato esclusivamente insieme al presente documento.

4. Avvertenze specifiche di sicurezza

4.1 Avvertenze di sicurezza relative a levigatura, levigatura con carta vetrata, lavori con spazzole metalliche e troncatrice (alla mola):

Applicazione

a) Il presente utensile elettrico dev'essere utilizzato come levigatrice, levigatrice con carta vetrata, spazzole metalliche e come troncatrice alla mola. Rispettare tutte le avvertenze di sicurezza, le indicazioni, le rappresentazioni e i dati che vengono forniti con l'utensile. Qualora le seguenti istruzioni non

venissero rispettate ne potrebbero derivare conseguenze come scosse elettriche, incendi e/o lesioni gravi.

b) **Questo utensile elettrico non è adatto per la lucidatura.** Un eventuale utilizzo dell'utensile elettrico che differisca da quello previsto potrebbe essere fonte di pericolo e di lesioni.

c) **Non utilizzare alcun accessorio che non sia stato specificamente previsto per questo utensile elettrico e non sia raccomandato dalla casa costruttrice.** Il semplice fatto che gli accessori possano essere fissati all'utensile elettrico non garantisce un utilizzo sicuro dell'utensile stesso.

d) **La velocità ammessa dell'utensile utilizzato deve essere almeno pari al numero di giri massimo indicato sull'utensile elettrico.** Gli accessori che girano a una velocità superiore a quella ammessa possono spezzarsi e volare via.

e) **Il diametro esterno e lo spessore dell'utensile devono corrispondere ai dati tecnici dell'utensile elettrico.** Non è possibile garantire una protezione sufficiente per l'utilizzatore né un controllo adeguato, se gli utensili sono di dimensioni errate.

f) **Gli utensili con inserto filettato devono adattarsi con precisione al mandrino dell'elettro utensile. In caso di utensili con fissaggio tramite flange, il foro di attacco deve adattarsi con precisione alla forma della flangia.** Gli utensili che non si adattano perfettamente all'attacco dell'elettro utensile ruotano in modo irregolare, producono forti vibrazioni e possono causare la perdita di controllo dell'elettro utensile.

g) **Non utilizzare utensili danneggiati. Prima di ogni utilizzo, controllare gli utensili: verificare che i dischi di smerigliatura non presentino scheggiature e cricche, verificare che i platorelli non presentino fenditure, tracce di usura o un forte logoramento, verificare che le spazzole metalliche non abbiano fili staccati o rotti. Se l'utensile elettrico o l'utensile utilizzato cade a terra, verificare che non si sia danneggiato oppure fare ricorso ad un utensile che non presenti danneggiamenti. Una volta che l'utensile è stato controllato e montato, non soffermarsi - né lasciar soffermare eventuali persone presenti nelle vicinanze - in prossimità del livello di funzionamento dell'utensile rotante e tenere l'utensile in funzione al massimo dei giri per un minuto. Di solito gli utensili eventualmente danneggiati si rompono durante questo test.**

h) **Indossare l'equipaggiamento di protezione personale. In base all'applicazione, indossare una protezione integrale per il viso, una protezione per gli occhi o occhiali protettivi. Se necessario, indossare una mascherina antipolvere, protezioni acustiche, guanti da lavoro o un grembiule protettivo che impedisca alle piccole particelle di abrasivo e di materiale**

di raggiungere il corpo dell'utilizzatore. Gli occhi devono essere protetti dagli eventuali corpi estranei vaganti, prodotti dalle diverse applicazioni. La mascherina antipolvere o la protezione per le vie respiratorie devono filtrare la polvere che si produce durante l'impiego dell'utensile. Un forte rumore prolungato può causare una perdita di udito.

i) Assicurarsi che le altre persone mantengano una distanza di sicurezza dalla propria area di lavoro. Tutte le persone che si trovano all'interno dell'area di lavoro devono indossare l'equipaggiamento di protezione personale. Eventuali frammenti del pezzo in lavorazione o utensili rotti potrebbero saltare via e causare lesioni anche al di fuori dell'area di lavoro.

j) Tenere l'utensile soltanto sulle superfici di presa isolate, quando si eseguono lavori durante i quali è possibile che l'utensile entri in contatto con cavi elettrici nascosti o con il proprio cavo di alimentazione. Il contatto con un cavo sotto tensione può mettere sotto tensione anche i componenti metallici dell'utensile e provocare così una scossa elettrica.

k) Tenere il cavo di alimentazione lontano dagli utensili rotanti. Se si perde il controllo dell'utensile, il cavo di alimentazione può essere tagliato o danneggiato e la mano o il braccio dell'utilizzatore possono venire in contatto con l'utensile rotante.

l) Non posare mai l'utensile elettrico prima che l'utensile non si sia arrestato completamente. L'utensile in rotazione può entrare in contatto con la superficie su cui è posato, facendo perdere all'utilizzatore il controllo dell'utensile elettrico.

m) Non metter mai in funzione l'utensile elettrico durante il trasporto. I vestiti dell'utilizzatore potrebbero entrare accidentalmente in contatto con l'utensile in rotazione e ciò potrebbe causare lesioni all'utilizzatore.

n) Pulire regolarmente le feritoie di ventilazione dell'utensile elettrico. La ventola del motore attira la polvere nella carcassa e un forte accumulo di polvere di metallo può causare pericoli di natura elettrica.

o) Non utilizzare l'utensile elettrico in prossimità di materiali infiammabili. Le scintille potrebbero incendiare questi materiali.

p) Non utilizzare alcun utensile che richieda l'uso di refrigerante liquido. L'impiego di acqua o di altri refrigeranti liquidi può provocare una scossa elettrica.

4.2 Contraccolpo e relative avvertenze di sicurezza

Il contraccolpo è la reazione improvvisa che si verifica quando l'utensile in rotazione, come un disco di smerigliatura, un platorello o una spazzola metallica, si inceppa o si blocca. Quando l'utensile rimane agganciato o bloccato nel materiale in lavorazione, ciò causa un brusco arresto della rotazione. In questo modo un utensile elettrico privo di controllo subisce un'accelerazione contraria al senso di rotazione dell'utensile utilizzato, verso il punto in cui si è verificato il bloccaggio.

Se ad esempio un disco di smerigliatura resta bloccato o agganciato nel pezzo in lavorazione, è possibile che il bordo del disco stesso - che affonda nel materiale - resti impigliato e quindi il disco si rompa o provochi un contraccolpo. Il disco di smerigliatura si sposta quindi improvvisamente verso dell'operatore o in direzione opposta, a seconda del senso di rotazione del disco al momento dell'inceppamento. In questo contesto è anche possibile che i dischi di smerigliatura si rompano.

I contraccolpi sono la conseguenza di un utilizzo sbagliato oppure erroneo dell'utensile elettrico. Questo inconveniente può essere evitato con le adeguate misure precauzionali descritte di seguito.

a) Afferrare sempre saldamente l'utensile elettrico ed assumere una postura del corpo e delle braccia che permetta di attutire le eventuali forze di contraccolpo. Utilizzare sempre l'impugnatura supplementare, se disponibile, per avere il massimo controllo possibile sulle forze di contraccolpo o sulle forze di reazione alla velocità massima.

L'utilizzatore può controllare le forze di contraccolpo e di reazione adottando misure di sicurezza idonee.

b) Non avvicinare mai le mani agli utensili in rotazione. In caso di contraccolpo, l'utensile può entrare a contatto con la mano dell'utilizzatore.

c) Tenere il corpo lontano dall'area in cui si può eventualmente spostare l'utensile elettrico in caso di contraccolpo. Il contraccolpo spinge l'utensile elettrico nella direzione opposta al senso di rotazione del disco di smerigliatura nel punto in cui si è bloccato.

d) Lavorare con particolare attenzione vicino ad angoli, spigoli vivi, ecc. Evitare che l'utensile venga sbalzato via dal pezzo in lavorazione e che si blocchi. L'utensile rotante si inclina quando entra in contatto con angoli, spigoli vivi, o quando viene sbalzato via in seguito a un blocco. Questo provoca una perdita del controllo o un contraccolpo.

e) Non utilizzare lame per seghe a catena o lame dentate. Gli utensili di questo tipo causano spesso un contraccolpo o la perdita di controllo dell'utensile elettrico.

4.3 Avvertenze di sicurezza particolari per la levigatura e la troncatura (alla mola):

a) Utilizzare esclusivamente gli abrasivi omologati per il proprio utensile elettrico ed il carter di protezione previsto per questo tipo di abrasivo. Gli abrasivi non previsti per l'utensile elettrico non possono essere schermati in modo sufficiente e non sono pertanto sicuri.

b) I dischi di smerigliatura a centro depresso devono essere montati in modo che la superficie levigante si trovi al di sotto del bordo del carter di protezione. Un disco di smerigliatura montato in modo non corretto, che sporge oltre il bordo del carter di protezione, non può essere schermato in modo sufficiente.

c) Il carter di protezione deve essere applicato sull'elettrotensile in modo sicuro e va regolato in modo da garantire la massima sicurezza, ossia in modo tale che solo la minima parte possibile dell'abrasivo sia esposta all'utilizzatore. Il carter di protezione contribuisce a proteggere l'utilizzatore da eventuali frammenti, contatti accidentali con l'abrasivo o scintille che potrebbero innescare incendi sugli indumenti.

d) Gli abrasivi devono essere utilizzati esclusivamente per le applicazioni raccomandate.

Ad esempio: non levigare mai con la superficie laterale di un disco da taglio. I dischi da taglio sono ideati per l'asportazione di materiale per mezzo del bordo del disco. Le forze che agiscono lateralmente su questi tipi di abrasivo possono provocare la rottura del disco stesso.

e) Utilizzare sempre flange di serraggio non danneggiate, di forme e dimensioni giuste per il disco di smerigliatura scelto. Le flange adatte sorreggono il disco di smerigliatura e riducono così al minimo il rischio di una rottura del disco stesso. Le flange per dischi da taglio possono differenziarsi dalle flange per altri dischi di smerigliatura.

f) Non utilizzare dischi di smerigliatura usurati ideati per utensili elettrici più grandi. I dischi di smerigliatura per gli utensili elettrici di dimensioni maggiori non sono adatti al numero di giri più elevato degli utensili più piccoli e possono rompersi.

4.4 Ulteriori particolari avvertenze di sicurezza in merito alla troncatura (alla mola):

a) Evitare che il disco da taglio si blocchi, evitare inoltre di esercitare una pressione di appoggio eccessiva. Non eseguire tagli di profondità eccessiva. Un sovraccarico del disco da taglio aumenta la sollecitazione del disco stesso e incrementa la probabilità che il disco si inclini o si blocchi e di conseguenza aumenta la possibilità di un contraccolpo o di una rottura del disco.

b) Evitare l'area antistante e retrostante il disco da taglio in rotazione. Se l'utilizzatore avvicina il disco da taglio al pezzo in lavorazione allontanandolo da sé, in caso di un contraccolpo l'utensile elettrico con il disco rotante verrà indirizzato direttamente verso l'utilizzatore.

c) Se il disco da taglio si blocca o se l'utilizzatore interrompe il lavoro, disattivare l'attrezzo e tenerlo fermo finché il disco non si è arrestato completamente. Non tentare mai di estrarre il disco dal taglio che si sta eseguendo quando il disco stesso è ancora in movimento. Ciò può causare un contraccolpo. Rilevare ed eliminare la causa del blocco.

d) Non riattivare l'utensile elettrico finché si trova all'interno del pezzo in lavorazione. Prima di proseguire con cautela l'incisione, aspettare che il disco da taglio raggiunga il massimo numero di giri. In caso contrario il disco potrebbe incastrarsi, saltare via dal pezzo in lavorazione o causare un contraccolpo.

e) I pannelli o i pezzi in lavorazione di grandi dimensioni devono essere supportati in modo da evitare il rischio di un contraccolpo in caso di blocco del disco da taglio. I pezzi in lavorazione di grandi dimensioni possono flettere sotto il loro stesso peso. Il pezzo in lavorazione deve essere sorretto da entrambi i lati del disco, sia in prossimità del taglio, sia sui bordi.

f) Prestare particolare attenzione in caso di "tagli a tasca" in pareti esistenti o in altre zone di cui non si conosce la struttura interna. Il disco da taglio immerso nel materiale può causare un contraccolpo in caso di taglio di tubazioni del gas o dell'acqua, di cavi elettrici o di altri oggetti.

4.5 Avvertenze di sicurezza particolari per la levigatura con carta vetrata:

a) Non utilizzare fogli di carta abrasiva sovradimensionati, bensì attenersi alle indicazioni del produttore per quanto riguarda la dimensione dei fogli. Fogli di carta abrasiva che risultano sporgenti dal platorello possono causare lesioni nonché provocare il bloccaggio, lo strappo del foglio stesso o un eventuale contraccolpo.

4.6 Avvertenze di sicurezza particolari per le lavorazioni con spazzole metalliche:

a) Tenere in considerazione che la spazzola metallica perde pezzi di filo metallico anche durante il normale utilizzo. Non sovraccaricare i fili metallici esercitando una pressione di appoggio eccessiva. I pezzi di filo metallico che si staccano possono penetrare molto facilmente attraverso i vestiti sottili e/o nella pelle.

b) Se è raccomandato l'uso di un carter di protezione, evitare che il suddetto carter e la spazzola metallica vengano in contatto. Il diametro delle spazzole circolari e delle spazzole a tazza può aumentare a causa della pressione di appoggio e delle forze centrifughe.

4.7 Ulteriori avvertenze per la sicurezza:



AVVERTENZA – Indossare sempre gli occhiali protettivi.

Non attivare l'utensile se mancano dei componenti o i dispositivi di protezione, o se questi sono guasti.

Utensili dotati di avvio morbido (riconoscibili dal contrassegno "X" presente nella denominazione del tipo): se dopo l'accensione l'utensile accelera e raggiunge rapidamente il massimo numero di giri, significa che è presente un guasto nella parte elettronica. Ulteriori funzioni elettroniche rilevanti per la sicurezza non sono più disponibili. Fare riparare immediatamente l'utensile (vedere capitolo 12.).

Utilizzare spessori elastici se vengono forniti con l'abrasivo e qualora si rivelasse necessario.

Rispettare le indicazioni del produttore dell'utensile e degli accessori! Proteggere i dischi dal grasso e dagli urti!

I dischi di smerigliatura devono essere conservati e manipolati con cura secondo le istruzioni del produttore.

Non utilizzare mai dischi da taglio per operazioni di sgrasso! I dischi da taglio non possono essere esposti ad alcuna pressione laterale.

Il pezzo in lavorazione dev'essere saldamente appoggiato ed essere fissato in modo da non scivolare, ad es. utilizzando appositi dispositivi di fissaggio. Pezzi in lavorazione di grandi dimensioni devono essere sufficientemente sostenuti.

Qualora vengano utilizzati utensili con inserto filettato, l'estremità del mandrino non deve venire in contatto con il fondo del foro dell'utensile da levigatura. Accertarsi che la filettatura dell'utensile sia sufficientemente lunga da poter alloggiare completamente il mandrino. La filettatura dell'utensile deve adattarsi al filetto del mandrino. Per quanto riguarda la lunghezza del mandrino e la filettatura del mandrino vedere pagina 3 ed il capitolo 14. Dati Tecnici.

Si raccomanda di utilizzare un impianto di aspirazione stazionario. Applicare sempre a monte un interruttore di sicurezza FI (RCD) con corrente di scatto max. di 30 mA. In caso di spegnimento della smerigliatrice angolare per mezzo dell'interruttore di sicurezza FI, controllare e pulire la macchina. Vedere il capitolo 9. Pulizia.

Utensili danneggiati, ovalizzati e/o vibranti non devono essere utilizzati.

Evitare di arrecare danno a tubazioni del gas o dell'acqua, linee elettriche e muri portanti (statica).

Estrarre la spina dalla presa prima di eseguire qualsivoglia intervento di regolazione, modifica o manutenzione della macchina.

Un'impugnatura supplementare eventualmente danneggiata o logora dev'essere sostituita. Non mettere in funzione l'utensile qualora l'impugnatura sia difettosa.

Un carter di protezione danneggiato o logoro dev'essere sostituito. Non mettere in funzione la macchina qualora il carter di protezione sia difettoso.

Fissare i pezzi in lavorazione piccoli. Ad esempio, bloccarli in una morsa a vite.

Ridurre la formazione di polvere:

 Le particelle che si formano durante l'utilizzo di questa macchina possono contenere sostanze che potrebbero provocare tumori, reazioni allergiche, malattie alle vie respiratorie, difetti alla nascita o altri danni alla riproduzione. Ecco alcuni esempi di queste sostanze: piombo (in vernici contenenti piombo), polvere minerale (mattoni, calcestruzzo e sim.), additivi per il trattamento del legno (cromato, conservanti per legno), alcuni tipi di legno (polvere di quercia o faggio), metalli, amianto. Il rischio dipende dalla durata di esposizione da parte dell'utente o delle persone che si trovano nelle vicinanze.

Impedire alle particelle di raggiungere il corpo.

Per ridurre l'esposizione a queste sostanze:

Garantire una ventilazione sufficiente nel luogo di lavoro e indossare un equipaggiamento di

protezione adeguato, come ad es. mascherine in grado di filtrare le particelle microscopiche.

Osservare le direttive inerenti al materiale utilizzato, al personale, al tipo e luogo di impiego (ad es. disposizioni sulla sicurezza del lavoro, smaltimento).

Raccogliere le particelle formatesi, evitare che si depositino nell'ambiente.

Per lavori speciali, utilizzare accessori adeguati (vedi capitolo 11.). In questo modo, nell'ambiente si diffonde in maniera incontrollata una minore quantità di particelle.

Utilizzare un sistema di aspirazione adatto.

Ridurre la formazione di polvere procedendo come segue:

- non indirizzare le particelle in uscita e la corrente di scarico aria della macchina su di sé o sulle persone che si trovano nelle vicinanze, né sulla polvere depositata,
- utilizzare un impianto di aspirazione e/o un depuratore aria,
- ventilare bene il luogo di lavoro e tenerlo pulito tramite aspirazione. Passando la scopa o soffiando si provoca un movimento vorticoso della polvere.

Aspirare o lavare gli indumenti di protezione. Non soffiare, colpire o spazzolare.

5. Panoramica generale

Vedere pagina 2.

- 1 Flangia di supporto
- 2 Mandrino
- 3 Pulsante per l'arresto del mandrino
- 4 Blocco (per evitare l'avviamento accidentale, all'occorrenza per un funzionamento continuo)
- 5 Pulsante interruttore (accensione/spegnimento)
- 6 Impugnatura supplementare
- 7 Cuffia di protezione
- 8 Dado di serraggio
- 9 Chiave a due fori
- 10 Vite (per registrazione e fissaggio del carter di protezione)

* in base alla dotazione/non compreso nella fornitura

6. Messa in funzione

 Prima della messa in funzione verificare che la tensione e la frequenza di alimentazione elettrica disponibili corrispondano ai dati elettrici riportati sulla targhetta di identificazione.

 Applicare sempre a monte un interruttore di sicurezza FI (RCD) con corrente di scatto max. di 30 mA.

Utilizzare soltanto cavi di prolunga con sezione minima di 1,5 mm². I cavi di prolunga devono essere adeguati alla potenza assorbita dell'utensile (v. dati tecnici). In caso di utilizzo di un avvolgicavo, svolgere il cavo sempre completamente.

6.1 Montaggio dell'impugnatura supplementare

 Lavorare solamente con l'impugnatura supplementare montata (6)! Avvitare a fondo, manualmente, l'impugnatura supplementare nel foro filettato di sinistra, centrale o di destra (a seconda della necessità).

6.2 Montaggio del carter di protezione (per lavori con dischi di smerigliatura)

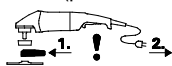

Prima della messa in funzione: applicare la calotta di protezione.

 Per eseguire lavori di sgrossatura con dischi sgrossatori, per ragioni di sicurezza dev'essere utilizzato il carter di protezione (7).

 Per lavori con i dischi da taglio per ragioni di sicurezza dev'essere utilizzato lo speciale carter di protezione per operazioni di troncatura (vedere capitolo 11. Accessori).

Vedere pagina 3, illustrazioni D.

- Allentare la vite (10). Portare il carter di protezione (7) nella posizione indicata.
- Ruotare il carter di protezione finché la zona chiusa non risulti rivolta verso l'utilizzatore.
- Serrare la vite (10); in tale fase, la protezione antirotazione dovrà innestare negli incavi.
- Verificare il corretto inserimento in sede: il carter di protezione non dovrà poter ruotare.

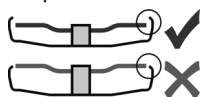

Utilizzare esclusivamente utensili sopra i quali il carter di protezione sporga di almeno 3,4 mm.

6.3 Connessione all'alimentazione

Le prese di rete devono essere protette per mezzo di appositi fusibili ad azione ritardata o di interruttori automatici.

Utensili con il contrassegno "X" nella denominazione del tipo:

(con limitazione automatica integrata della corrente di avviamento (avvio morbido).) Le prese di rete possono essere protette anche per mezzo di appositi fusibili rapidi o di interruttori automatici.

7. Montaggio del disco di smerigliatura

 Prima di effettuare qualsiasi intervento di modifica: estrarre la spina dalla presa. L'utensile dev'essere spento e il mandrino dev'essere fermo.

 Per eseguire lavori con i dischi da taglio, per motivi di sicurezza dev'essere utilizzato il carter di protezione per operazioni di troncatura (vedere capitolo 11. Accessori).

7.1 Arresto del mandrino

 Premere il pulsante per l'arresto del mandrino (3) solo quando il mandrino è fermo.

- Premere il pulsante di arresto del mandrino (3) e ruotare il mandrino

(2) manualmente finché il pulsante di arresto non scatta in posizione producendo un suono udibile.

7.2 Montaggio dei dischi di smerigliatura

Vedere pagina 2, illustrazione B.

- Montare la flangia di supporto (1) sul mandrino. La posizione sarà corretta se, una volta inserita sul mandrino, la flangia non può essere ruotata.
- Collocare il disco di smerigliatura, come rappresentato nell'illustrazione B, sulla flangia di supporto (1).
Il disco di smerigliatura deve poggiare sulla flangia di supporto in modo uniforme. La flangia di lamiera delle mole per troncatura deve poggiare sulla flangia di supporto.

7.3 Stringere/allentare il dado di serraggio

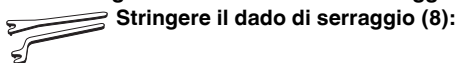

I 2 lati del dado di serraggio sono diversi. Avvitare il dado di serraggio sul mandrino come spiegato di seguito:

Vedere pagina 2, illustrazione C.

- A) In caso di dischi di smerigliatura sottili:

Il collarino del dado di serraggio (8) è rivolto verso l'alto, affinché il disco abrasivo sottile possa essere fissato in modo sicuro.

B) In caso di dischi di smerigliatura spessi:

Il collarino del dado di serraggio (8) è rivolto verso il basso, affinché il dado di serraggio possa essere inserito in modo sicuro sul mandrino.

- Bloccare il mandrino. Stringere il dado di serraggio (8) ruotandolo in senso orario con l'apposita chiave a due fori (9).

Allentare il dado di serraggio:

- Bloccaggio del mandrino (vedere capitolo 7.1). Svitare il dado di serraggio (8) ruotandolo in senso antiorario (9) con l'apposita chiave a due fori.

8. Utilizzo

8.1 Attivazione/disattivazione

 Tenere l'utensile sempre con entrambe le mani.

 Mettere dapprima in funzione l'utensile, quindi avvicinarlo al pezzo in lavorazione.

 Evitare che l'utensile aspiri ulteriori polveri e trucioli. Accendendo e spegnendo l'utensile, tenerlo lontano dalla polvere residua. Dopo lo spegnimento, riporre l'utensile soltanto dopo che il motore si è completamente arrestato.

 Evitare l'avviamento accidentale: disinserire sempre l'utensile quando la spina viene staccata dalla presa oppure se si è verificata un'interruzione di corrente.

 Con il funzionamento continuo, l'utensile continua a funzionare anche se la mano lascia la presa. Pertanto, tenere sempre saldamente l'utensile con entrambe le mani afferrandolo per le

impugnature previste, assumere una posizione sicura e concentrarsi durante il lavoro.

Vedere pagina 2, illustrazione A.

Accensione temporanea:

Accensione: spingere il blocco dell'accensione (4) in direzione della freccia e quindi premere il pulsante interruttore (5).

Spegnimento: rilasciare il pulsante interruttore (5).

Funzionamento continuo (in funzione della dotazione):

Accensione: spingere il blocco dell'accensione (4) in direzione della freccia, quindi premere e mantenere premuto il pulsante interruttore (5). L'utensile è ora acceso. A questo punto spingere il blocco (4) ancora una volta nel senso della freccia, in modo da bloccare il pulsante interruttore (5) (Funzionamento continuo).

Spegnimento: premere e rilasciare il pulsante interruttore (5).

8.2 Avvertenze per il lavoro

Levigatura:

Esercitare con l'utensile una pressione uniforme e spostarsi avanti e indietro sulla superficie in modo che l'utensile montato non si surriscaldi eccessivamente.

Sgrossatura: per ottenere un buon risultato lavorare con un angolo di incidenza di 30° - 40°.

Troncatura:

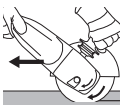
 Durante i lavori di troncatura lavorare sempre a rotazione invertita (vedere figura). In caso contrario sussiste il pericolo che l'utensile possa fuoriuscire in modo incontrollato dal taglio che si sta eseguendo. Procedere con un avanzamento regolare, adeguato al materiale in lavorazione. Non angolare il disco, non esercitare pressione, non oscillare.

Levigatura con carta vetrata:

Esercitare con l'utensile una pressione uniforme e spostarsi avanti e indietro sulla superficie in modo che l'utensile montato non si surriscaldi eccessivamente.

Lavorare con le spazzole metalliche:

Esercitare con l'utensile una pressione uniforme.

9. Pulizia

Durante la lavorazione possono depositarsi particelle all'interno dell'utensile elettrico. Questo compromette il raffreddamento dell'utensile. I depositi conduttori possono compromettere l'isolamento dell'utensile e provocare pericoli elettrici.

Aspirare aria dall'utensile elettrico regolarmente, spesso e a fondo, tramite le feritoie anteriori e posteriori, o soffiare con aria asciutta. Staccare prima l'utensile dall'alimentazione elettrica indossando occhiali protettivi e mascherina antipolvere.

10. Eliminazione dei guasti

Utensili con il contrassegno "X" nella denominazione del tipo:

- **Protezione contro il riavviamento: l'utensile non entra in funzione.** La protezione contro il riavviamento dell'utensile è scattata. Se la spina viene inserita con l'utensile acceso o viene ripristinata la corrente dopo un'interruzione, l'utensile non si riavvia. Spegnerne e riaccendere l'utensile.
- **L'utensile accelera molto rapidamente all'accensione fino a raggiungere il massimo numero di giri,** cioè la limitazione automatica della corrente di avviamento (avviamento morbido) non funziona. E presente un guasto della parte elettronica, ulteriori funzioni elettroniche rilevanti per la sicurezza non sono più disponibili. Fare riparare immediatamente l'utensile (vedere capitolo 12.).

W 2000, W 2200-230, W 2400-230:

- Los procesos de conexión provocan bajadas de tensión temporales. En condiciones de red poco favorables pueden resultar dañadas otras herramientas. Si la impedancia de red es inferior a 0,2 ohmios, no se producirán averías.

11. Accessori

Utilizzare esclusivamente accessori originali Metabo.

Utilizzare esclusivamente accessori conformi ai requisiti e ai parametri riportati nelle presenti Istruzioni per l'uso.

Applicare gli accessori in modo sicuro. Se l'utensile viene azionato all'interno di un supporto: fissare saldamente l'utensile. La perdita di controllo dell'utensile può provocare lesioni.

Vedere pagina 4.

- A Disco sgrossature (da utilizzare solo con il carter di protezione montato)
- B Platorello lamellare (da utilizzare solo con il carter di protezione montato)
- C Carter di protezione per dischi da taglio.
- D Disco da taglio (da utilizzare solo con il carter di protezione per dischi da taglio montato)
- E Dischi diamantati (da utilizzare solo con il carter di protezione o con il carter di protezione per dischi da taglio montato)
- F Carter di protezione per dischi da taglio con slitta di guida (applicare all'utensile e fissare con la vite.) (Con bocchettone per l'aspirazione della polvere prodotta durante il taglio di lastre di pietra con un aspiratore adeguato.)
- G Protezione per le mani (da applicare sotto l'impugnatura supplementare laterale.)
- H Prolunga (per lavorare con le piastre di supporto. Aumenta la distanza tra il mandrino e le piastre di supporto di ca. 35 mm)
- I Piastre di supporto per dischi abrasivi in fibra (da montare solo con il dado di serraggio per piastre di supporto fornito in dotazione.) (da

utilizzare solamente con la protezione mani installata)

- J Dischi di smerigliatura in fibra (da utilizzare solamente con la protezione mani installata)
- K Spazzola metallica (con fili d'acciaio)(da utilizzare solamente con la protezione mani installata)
- L Supporto di separazione metallico
- M Dado di serraggio (8)
- N Dado di serraggio Quick

Il programma completo degli accessori è disponibile all'indirizzo www.metabo.com oppure nel catalogo principale.

12. Riparazione

 Le eventuali riparazioni degli utensili elettrici devono essere eseguite esclusivamente da tecnici / elettricisti specializzati!

Per evitare eventuali pericoli, quando la linea di collegamento di rete del presente apparecchio è danneggiata, farla riparare dal produttore, dal servizio clienti o da altra persona qualificata.

Nel caso di elettro utensili Metabo che necessitino di riparazioni rivolgersi al proprio rappresentante Metabo di zona. Per gli indirizzi, consultare il sito www.metabo.com.

Gli elenchi delle parti di ricambio possono essere scaricati dal sito www.metabo.com.

13. Tutela dell'ambiente

La polvere prodotta durante le lavorazioni può contenere sostanze nocive: non gettare tali sostanze nei rifiuti generici, bensì procedere ad uno smaltimento conforme ricorrendo ad un punto di raccolta per rifiuti speciali.

Attenersi alle norme nazionali riguardo allo smaltimento eco-compatibile e al riciclaggio di utensili fuori servizio, confezioni ed accessori.

 Solo per i Paesi UE: non smaltire gli utensili elettrici con i rifiuti domestici! Secondo la Direttiva europea 2002/96/CE sugli utensili elettrici ed elettronici usati e l'applicazione della Direttiva stessa nel diritto nazionale, gli utensili elettrici usati devono essere smaltiti separatamente e sottoposti ad un sistema di riciclaggio eco-compatibile.

14. Dati tecnici

Spiegazioni dei dati riportati a pag. 3. Ci riserviamo il diritto di effettuare modifiche per conformarci allo stato della tecnica.

- D_{max} = diametro max. dell'utensile
- $t_{max,1}$ = max. spessore consentito dell'utensile nella zona di serraggio in caso di utilizzo del dado di serraggio (8)
- $t_{max,2}$ = max. spessore consentito dell'utensile nella zona di serraggio in caso di utilizzo del dado di serraggio Quick
- $t_{max,3}$ = Disco sgrossature/Disco da taglio: max. spessore consentito dell'utensile

- M = Filettatura del mandrino
- l = Lunghezza del mandrino
- n = Numero di giri a vuoto (numero massimo di giri)
- P_1 = Assorbimento di potenza nominale
- P_2 = Potenza erogata
- m = Peso senza cavo di alimentazione

Valori rilevati secondo EN 60745.

 Utensile in classe di protezione II

~ Corrente alternata

I dati tecnici riportati sono soggetti a tolleranze (in funzione dei rispettivi standard validi).

Valori di emissione

Tali valori consentono di stimare le emissioni dell'elettro utensile e di raffrontarle con altri elettro utensili. In base alle condizioni d'impiego, allo stato dell'elettro utensile o degli accessori, il carico effettivo potrà risultare superiore o inferiore. Ai fini di una corretta stima, considerare le pause di lavoro e le fasi di carico ridotto. Basandosi su valori stimati e opportunamente adattati, stabilire misure di sicurezza per l'utilizzatore, ad es. di carattere organizzativo.

Valore totale di vibrazione (somma vettoriale delle tre direzioni), rilevato secondo la norma EN 60745:

$a_{h,SG}$ = Valore delle emissioni vibrazioni (levigatura superficiale)

$a_{h,DS}$ = Valore delle emissioni vibrazioni (levigatura con platorello)

$K_{h,SG/DS}$ = Incertezza (vibrazioni)

Livello sonoro classe A tipico:

L_{pA} = livello di pressione acustica

L_{WA} = livello di potenza sonora

K_{pA}, K_{WA} = grado d'incertezza

 **Indossare protezioni acustiche!**

Manual original

1. Declaración de conformidad

Declaramos con responsabilidad propia: Estas amoladoras angulares, identificadas por tipo y número de serie *1), corresponden a las disposiciones correspondientes de las directivas *2) y de las normas *3). Documentación técnica con *4) - ver página 3.

2. Aplicación de acuerdo a la finalidad

Las herramientas, con los accesorios originales Metabo, son aptas para el lijado, esmerilado con papel de lija, trabajo con cepillo de alambre y tronzado de metal, hormigón, piedra y materiales similares sin necesidad de utilizar agua.

Los posibles daños derivados de un uso inadecuado son responsabilidad exclusiva del usuario.

Deben observarse las normas para prevención de accidentes aplicables con carácter general y la información sobre seguridad incluida.

3. Instrucciones generales de seguridad



Para su propia protección y la de su herramienta eléctrica, observe las partes marcadas con este símbolo.



ADVERTENCIA: Lea el manual de instrucciones para reducir el riesgo de accidentes.



AVISO Lea íntegramente las indicaciones de seguridad y las instrucciones. *La no observancia de las instrucciones de seguridad siguientes puede dar lugar a descargas eléctricas, incendios y/o lesiones graves.*

Guarde estas instrucciones de seguridad en un lugar seguro. Si entrega su herramienta eléctrica a otra persona, es imprescindible acompañarla de este documento.

4. Instrucciones especiales de seguridad

4.1 Indicaciones comunes de seguridad para el lijado, esmerilado con papel de lija, trabajo con cepillo de alambre y tronzado:

Aplicación

a) Esta herramienta eléctrica puede utilizarse como lija, papel de lija, cepillo de alambre o tronzadora. Observe todas las indicaciones de seguridad, indicaciones, representaciones y datos suministrados con la herramienta. Si no observa las indicaciones siguientes, pueden

producirse descargas eléctricas, fuego y lesiones graves.

b) **Esta herramienta eléctrica no es apropiada para pulir.** Las aplicaciones para las que no está prevista la herramienta pueden provocar riesgos y lesiones.

c) **No utilice ningún accesorio que no haya sido previsto y recomendado especialmente para esta herramienta eléctrica por el fabricante.** El hecho de poder montar el accesorio en la herramienta no garantiza una utilización segura.

d) **El número de revoluciones autorizado de la herramienta de inserción debe ser al menos tan alto como el número de revoluciones máximo indicado en la herramienta eléctrica.** Si los accesorios giran a una velocidad mayor que la permitida pueden romperse y salir despedidos.

e) **El diámetro exterior y el grosor de la herramienta de inserción deben corresponderse con las medidas de su herramienta eléctrica.** Las herramientas de inserción con medidas incorrectas no pueden apantallarse o controlarse de forma apropiada.

f) **Las herramientas de inserción con rosca deben coincidir exactamente en el husillo portamuelas de la herramienta eléctrica.** En el caso de las herramientas de inserción ajustadas con bridas, el agujero del soporte debe coincidir exactamente con la forma de la brida. Las herramientas de inserción que no se adaptan con precisión al husillo de su herramienta eléctrica, giran de forma irregular, vibran con mucha fuerza y pueden provocar la pérdida del control de la máquina.

g) **No utilice herramientas de inserción dañadas.** Antes de cada utilización, controle si las herramientas de inserción como los discos de amolar están astillados o agrietados, los discos abrasivos están agrietados o muy desgastados, o si los cepillos de alambre tienen alambres sueltos o rotos. En el caso de que la herramienta eléctrica o la de inserción caigan al suelo, compruebe si se ha dañado, o bien utilice una herramienta de inserción sin dañar. Una vez haya comprobado el estado de la herramienta y la haya colocado, tanto usted como las personas que se encuentran en las proximidades deben colocarse fuera del nivel de la herramienta en movimiento; póngala en funcionamiento durante un minuto con el número de revoluciones máximo. En la mayoría de los casos, las herramientas de inserción dañadas se rompen con esta prueba.

h) **Utilice el equipamiento personal de protección.** En función de la aplicación, utilice mascarilla protectora, protector ocular o gafas protectoras. Si procede, utilice mascarilla antipolvo, cascos protectores para los oídos, guantes protectores o un delantal especial que mantiene alejadas las pequeñas partículas de lijado y de material. Los ojos deben quedar protegidos de los cuerpos extraños que revolotean

en el aire producidos por las diferentes aplicaciones. Las mascarillas respiratorias y antipolvo deben filtrar el polvo que se genera con la aplicación correspondiente. Si está expuesto a un fuerte nivel de ruido durante un período prolongado, su capacidad auditiva puede verse afectada.

i) **Compruebe que las terceras personas se mantienen a una distancia de seguridad de su zona de trabajo. Toda persona que entre en la zona de trabajo debe utilizar equipo de protección personal.** Fragmentos de la pieza de trabajo o herramienta de inserción rotas pueden salir disparadas y ocasionar lesiones incluso fuera de la zona directa de trabajo.

j) **Sujete la herramienta sólo por las superficies de la empuñadura aisladas eléctricamente cuando realice trabajos en los que la herramienta de inserción pudiera encontrar conducciones eléctricas ocultas o el propio cable del aparato.** El contacto con un cable eléctrico puede conducir la tensión a través de las partes metálicas de la herramienta, y causar una descarga eléctrica.

k) **Mantenga el cable de alimentación lejos de las herramientas de inserción en movimiento.** Si pierde el control sobre la herramienta, el cable de alimentación puede cortarse o engancharse y su mano o su brazo pueden terminar en la herramienta de inserción en movimiento.

l) **Nunca deposite la herramienta eléctrica antes de que la herramienta de inserción se haya detenido por completo.** La herramienta de inserción en movimiento puede entrar en contacto con la superficie sobre la que se ha depositado, lo que puede provocar una pérdida de control sobre la herramienta eléctrica.

m) **No deje la herramienta eléctrica en marcha mientras la transporta.** Las prendas podrían engancharse involuntariamente en la herramienta de inserción en movimiento y la herramienta podría perforar su cuerpo.

n) **Limpie regularmente la ranura de ventilación de su herramienta eléctrica.** El ventilador del motor introduce polvo en la carcasa y una fuerte acumulación de polvo de metal puede provocar peligros eléctricos.

o) **No utilice la herramienta eléctrica cerca de materiales inflamables.** Las chispas pueden inflamar dichos materiales.

p) **No utilice ninguna herramienta de inserción que precise refrigeración líquida.** La utilización de agua u otros refrigerantes líquidos puede provocar una descarga eléctrica.

4.2 Contragolpe y las indicaciones de seguridad correspondientes

Un contragolpe es la reacción repentina que tiene lugar cuando una herramienta de inserción en movimiento (como un disco de amolar, un disco abrasivo, un cepillo de alambre etc.) se atasca o bloquea. Este bloqueo provoca una brusca parada de la herramienta de inserción. Esto provoca la aceleración de la herramienta eléctrica sin control

en sentido contrario al de giro de la herramienta en el punto de bloqueo.

Si, p. ej., se engancha o bloquea un disco de amolar en la pieza de trabajo, el borde del disco que se introduce en la pieza de trabajo puede enredarse y como consecuencia romperse el disco o provocar un contragolpe. El disco de amolar se mueve hacia el usuario o en sentido opuesto, en función del sentido de giro del disco en el punto de bloqueo. Debido a esto también pueden romperse los discos de amolar.

Un contragolpe es la consecuencia de un uso inadecuado o indebido de la herramienta eléctrica. Se puede evitar tomando las medidas apropiadas como las que se describen a continuación.

a) **Sujete bien la herramienta eléctrica y mantenga el cuerpo y los brazos en una posición en la que pueda absorber la fuerza del contragolpe. Utilice siempre la empuñadura adicional, si dispone de ella, para tener el máximo control posible sobre la fuerza de contragolpe o el momento de reacción al accionar la herramienta hasta plena marcha.** El usuario puede dominar la fuerza de contragolpe y de reacción con las medidas de precaución apropiadas.

b) **Nunca coloque la mano cerca de la herramienta de inserción en movimiento.** En caso de contragolpe, la herramienta de inserción puede colocarse sobre su mano.

c) **Evite colocar su cuerpo en la zona en la que se colocaría la herramienta eléctrica en caso de contragolpe.** El contragolpe propulsa la herramienta eléctrica en la dirección contraria a la del movimiento del disco de amolar en el punto de bloqueo.

d) **Trabaje con especial cuidado en el área de esquinas, bordes afilados, etc. Evite que las herramientas de inserción reboten en la pieza de trabajo y se atasquen.** La herramienta de inserción en movimiento tiende a atascarse en las esquinas, los bordes afilados o cuando rebota. Esto provoca una pérdida de control o un contragolpe.

e) **No utilice hojas de cadena u hojas de sierra dentadas.** Dichas herramientas de inserción provocan con frecuencia contragolpes o la pérdida de control sobre la herramienta eléctrica.

4.3 Indicaciones de seguridad especiales para el lijado y el trozado:

a) **Utilice siempre las muelas abrasivas autorizadas para su herramienta eléctrica y la cubierta protectora prevista para ellas.** Las muelas abrasivas que no están previstas para la herramienta eléctrica no pueden apartallarse de forma correcta y son inseguras.

b) **Los discos amoladores acodados deben ser montados de tal manera que la superficie de amolado se encuentre debajo del borde de la cubierta protectora.** Un disco amolador mal montado que sobresalga más allá del borde de la cubierta protectora no se puede proteger adecuadamente.

c) **La cubierta protectora debe sujetarse firmemente a la herramienta eléctrica y ajustarse con la mayor seguridad posible, es decir, la mínima parte posible de la muela abrasiva debe permanecer abierta hacia el usuario.** La cubierta protectora ayuda a proteger al operador contra fragmentos, contacto ocasional con la muela abrasiva así contra chispas que pueden incendiar la ropa.

d) **Las muelas abrasivas solo deben utilizarse para las aplicaciones recomendadas. P. ej., nunca lije con la superficie lateral de un disco de tronzar.** Los discos de tronzar son apropiados para el recorte de material con el borde del disco. La aplicación de fuerza lateral sobre estas muelas abrasivas puede romperlas.

e) **Utilice siempre bridas de sujeción sin dañar del tamaño y la forma correctos para el disco de amolar seleccionado.** Las bridas apropiadas soportan el disco de amolar y reducen así el riesgo de la rotura del disco. Las bridas para los discos de tronzar se diferencian de las bridas para otros discos de amolar.

f) **No utilice discos de amolar desgastados por herramientas eléctricas más grandes.** Los discos de amolar para herramientas eléctricas más grandes no están diseñados para el alto número de revoluciones de las herramientas más pequeñas y pueden romperse.

4.4 Otras indicaciones de seguridad especiales para el tronzado:

a) **Evite el bloqueo del disco de tronzar o una presión excesiva. No realice cortes demasiado profundos.** La sobrecarga del disco de tronzar aumenta su sollicitación y la posibilidad de atascos o bloqueos y de este modo, la posibilidad de un contragolpe o la rotura de una muela abrasiva.

b) **Evite el área situada delante y detrás del disco de tronzar en movimiento.** Cuando mueve el disco de tronzar en la pieza de trabajo en dirección opuesta a usted, si se produce un contragolpe, la herramienta eléctrica puede salir disparada hacia usted con el disco en movimiento.

c) **En el caso de que el disco de tronzar se atasque o que decida interrumpir el trabajo, desconecte la herramienta y sujétela hasta que el disco se haya detenido. Nunca intente extraer el disco de tronzar aún en movimiento del corte ya que puede producirse un contragolpe.** Determine la causa del atasco y soluciónela.

d) **No vuelva a conectar la herramienta eléctrica mientras se encuentre en la pieza de trabajo. Deje que el disco de tronzar alcance el número total de revoluciones antes de continuar el corte con cuidado.** De otro modo puede atascarse el disco, saltar de la pieza de trabajo o provocar un contragolpe.

e) **Apoye los tableros o las piezas de trabajo grandes para evitar el riesgo de un contragolpe al atascarse el disco de tronzar.** Las piezas de trabajo grandes pueden doblarse por su propio peso. La pieza de trabajo debe estar apoyada por

ambos lados del disco y cerca del corte y al mismo tiempo en el borde.

f) **Preste especial atención a los "cortes sobre conductos" en las paredes existentes u otras zonas que no pueden verse.** El disco de tronzar que se introduce puede provocar un contragolpe al realizar cortes en los conductos de agua o gas, cables eléctricos u otros objetos.

4.5 Indicaciones de seguridad especiales para el esmerilado con papel de lija:

a) **No utilice hojas lijadoras excesivamente grandes, siga las indicaciones del fabricante sobre el tamaño de las hojas.** Si las hojas lijadoras sobrepasan el disco abrasivo pueden producirse lesiones, así como el bloqueo o rasgado de las hojas o un contragolpe.

4.6 Indicaciones de seguridad especiales para los trabajos con cepillo de alambre:

a) **Tenga presente que los cepillos de alambre pierden fragmentos de alambre incluso durante la utilización normal. No sobrecargue los alambres con una presión demasiado elevada.** Los fragmentos de alambre que salen despedidos pueden atravesar con facilidad ropas finas y la piel.

b) **Se recomienda la utilización de una cubierta protectora, evite que ésta y el cepillo de alambre entren en contacto.** Los cepillos de plato y de vaso pueden aumentar su diámetro debido a la presión y a las fuerzas centrífugas.

4.7 Otras indicaciones de seguridad:

 **ADVERTENCIA** – Utilice siempre gafas protectoras.

No conecte la herramienta si alguna pieza o dispositivo de protección faltan o están defectuosos.

Máquinas con arranque suave (se las puede reconocer por la "X" en la designación del tipo): Si después de arrancar la máquina acelera muy rápido a la máxima revolución debe haber un problema electrónico. Otras funciones electrónicas y relevantes en cuanto a la seguridad no están a la disposición. Reparar la máquina inmediatamente (véase capítulo 12.).

Utilice capas de refuerzo elásticas, si se incluyen con el material abrasivo y se requiere su utilización.

Respete las indicaciones del fabricante de la herramienta o del accesorio. Proteja los discos de grasa y golpes.

Los discos lijadores deben almacenarse y manipularse cuidadosamente siguiendo las instrucciones del fabricante.

No utilice nunca discos de tronzar para desbastar. Los discos de tronzar no deben someterse a presión lateral.

La pieza de trabajo debe apoyarse firmemente y estar asegurada para evitar que se deslice, utilizando por ejemplo dispositivos de sujeción. Las

piezas de trabajo grandes deben estar debidamente sujetas.

Si se utilizan herramientas con inserción roscada, el extremo del husillo no debe tocar el fondo del orificio de la herramienta de lijado. Compruebe que la rosca de las herramientas de inserción sea lo suficientemente larga para alojar el husillo en toda su longitud. La rosca de la herramienta de inserción debe encajar en la del husillo. Para consultar la longitud y la rosca del husillo, véase la página 3 y el capítulo 14. Especificaciones técnicas.

Se recomienda utilizar un sistema de aspiración fijo. Preconecte siempre un dispositivo de corriente residual FI (RCD) con una corriente de desconexión máxima de 30 mA. Al desconectar la amoladora angular mediante el interruptor de protección FI, ésta debe ser revisada y limpiada. Véase el capítulo 9. Limpieza.

No deben utilizarse herramientas dañadas, descentradas o que vibren.

Evite dañar los conductos de gas y de agua, los cables eléctricos y las paredes portantes (estática).

Extraiga el enchufe de la toma de corriente antes de realizar cualquier trabajo de ajuste, reequipamiento o mantenimiento.

Las empuñaduras adicionales dañadas o agrietadas deben cambiarse. No utilice herramientas cuya empuñadura adicional esté defectuosa.

Las cubiertas protectoras dañadas o agrietadas deben cambiarse. No utilice herramientas cuya cubierta protectora esté defectuosa.

Las piezas de trabajo pequeñas deberán fijarse adecuadamente. Por ejemplo, sujetas en un tornillo de banco.

Reducir la exposición al polvo:

 Las partículas que se generan al trabajar con esta máquina pueden contener sustancias susceptibles de provocar cáncer, reacciones alérgicas, enfermedades respiratorias, malformaciones fetales u otros daños reproductivos. Algunos ejemplos de este tipo de sustancias son: el plomo (en pinturas que contengan plomo), el polvo mineral (de ladrillos, bloques de hormigón, etc), los aditivos para el tratamiento de la madera (cromatos, conservantes de la madera), algunos tipos de madera (como el polvo de roble y de haya), los metales o el amianto. El riesgo depende del tiempo de exposición del usuario o de las personas próximas a él. Evite que estas partículas entren en su cuerpo. Para reducir la exposición a estas sustancias: asegúrese de que el puesto de trabajo esté bien ventilado y protéjase con el equipamiento de protección adecuado, como por ejemplo, mascarillas de protección respiratoria adecuadas para filtrar este tipo de partículas microscópicas.

Respete las directivas (p.ej. normas de protección laboral, de eliminación de residuos) vigentes respecto a su material, personal, aplicación y lugar de utilización.

Recoja las partículas resultantes en el mismo lugar de emisión, evite que éstas se sedimenten en el entorno.

Para realizar trabajos especiales, utilice los accesorios apropiados (véase el capítulo 11.). Esto le permitirá reducir la cantidad de partículas emitidas incontroladamente al medio ambiente.

Utilice un sistema de aspiración de polvo adecuado.

Reduzca la exposición al polvo:

- evitando dirigir las partículas liberadas y la corriente de la máquina hacia usted, hacia las personas próximas a usted o hacia el polvo acumulado,
- incorporando un sistema de aspiración y/o un depurador de aire,
- ventilando bien el puesto de trabajo o manteniéndolo limpio mediante sistemas de aspiración. Barrer o soplar sólo hace que el polvo se levante y arremoline.
- Lave la ropa de protección o límpiela mediante aspiración. No utilice sistemas de soplado, ni la golpee ni la cepille.

5. Descripción general

Véase la página 2.

- 1 Brida de apoyo
- 2 Husillo
- 3 Botón de bloqueo del husillo
- 4 Bloqueo (contra un arranque involuntario, en caso dado para el funcionamiento continuado)*
- 5 Interruptor (para conexión y desconexión)
- 6 Empuñadura adicional
- 7 Cubierta protectora
- 8 Tuerca tensora
- 9 Llave de dos agujeros
- 10 Tornillo (para el ajuste y la fijación de la cubierta protectora)

* según la versión/no incluido en el volumen de suministro

6. Puesta en marcha

 Antes de enchufar la herramienta, compruebe que la tensión y la frecuencia de red que se indican en la placa de identificación se corresponden con las características de la red eléctrica.

 Preconecte siempre un dispositivo de corriente residual FI (RCD) con una corriente de desconexión máxima de 30 mA.

Utilice sólo cables de prolongación con un diámetro mínimo de 1,5 mm². Los cables de prolongación tienen que ser adecuados para el consumo de potencia de la herramienta (consulte las especificaciones técnicas). En caso de utilizarse un enrollador de cable, desenrolle siempre el cable por completo.

6.1 Montaje de la empuñadura adicional

 Utilice siempre una empuñadura adicional (6) para trabajar. Fijar manualmente la

empuñadura adicional en la perforación izquierda, central o derecha (dependiendo de la necesidad).

6.2 Montaje de la cubierta protectora (para trabajos con discos de amolar)

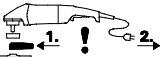

Previo a la puesta en marcha:
Situarse la cubierta de protección.

 Por motivos de seguridad, para los trabajos con discos de desbastar debe utilizarse la cubierta protectora (7).

 Por motivos de seguridad para los trabajos con discos de tronzar, debe utilizarse la cubierta protectora para tronzado (véase el capítulo 11. Accesorios).

Véase página 2, figura D.

- Soltar (10) tuerca. Coloque la cubierta protectora (7) en la posición indicada.
- Gire la cubierta protectora de modo que la zona cerrada quede orientada hacia el usuario.
- Fijar tuerca (10), para ello el seguro de torsión debe encajar en las ranuras.
- Compruebe el asiento correcto: la cubierta protectora no debe poder girar.

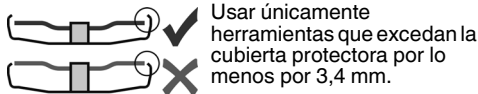



6.3 Conexión eléctrica

Los enchufes de red deben estar asegurados con cortacircuitos fusible de acción lenta o interruptores de línea.

Máquinas con una "X" en la designación de tipo: (con limitación automática de corriente de arranque (arranque suave). Los enchufes de red también pueden estar asegurados con cortacircuitos fusible de acción rápida o interruptores de línea.

7. Montaje del disco de amolar

 Extraiga el enchufe de la toma de corriente antes de realizar cualquier tarea de reequipamiento. La herramienta debe estar desconectada y el husillo en reposo.

 Por motivos de seguridad, para los trabajos con discos de tronzar utilice la cubierta protectora para tronzado (véase el capítulo 11. Accesorios).

7.1 Bloqueo del husillo

 Pulsar el botón de bloqueo del husillo (3) sólo con el husillo parado.

- Pulse el botón de bloqueo del husillo (3) y gire el husillo (2) con la mano, hasta que el botón encaje de forma apreciable.

7.2 Colocación del disco de amolar

Véase página 2, figura B.

- Monte brida de soporte (1) en el husillo. La colocación es correcta cuando no es posible girar la brida sobre el husillo.

- Monte el disco de amolar en la brida de soporte (1), como lo indica la imagen B. El disco de amolar debe reposar de forma uniforme sobre la brida de apoyo. La brida de chapa de los discos de tronzado debe reposar sobre la brida de apoyo.

7.3 Sujetar/soltar la tuerca tensora

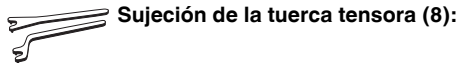

Los 2 lados de la tuerca tensora son diferentes. Enrosque la tuerca tensora sobre el husillo como se indica a continuación:

Véase página 2, figura C.

- A) Con discos de amolar delgados:

El reborde de la tuerca tensora (8) está orientado hacia arriba de modo que el disco de amolar fino pueda tensarse de forma segura.

A) Con discos de amolar gruesos:

El reborde de la tuerca tensora (8) está orientado hacia abajo de modo que la tuerca tensora pueda colocarse sobre el husillo de forma segura.

- Bloquear el husillo. Apriete la tuerca tensora (8) con la llave de dos agujeros (9) en el sentido de las agujas del reloj.

Aflojamiento de la tuerca tensora:

- Bloquee el husillo (véase el capítulo 7.1). Desenrosque la tuerca tensora (8) con la llave de dos agujeros (9) en sentido contrario a las agujas del reloj.

8. Manejo

8.1 Conexión y desconexión

 Sostenga siempre la herramienta con ambas manos.

 Conecte en primer lugar la herramienta de inserción y, a continuación acérquela a la pieza de trabajo.

 Evite que la herramienta aspire polvo y virutas en exceso. Antes de conectar y desconectar la herramienta, retirar el polvo que se ha depositado en ella. Una vez se ha desconectado la herramienta, espere a depositarla hasta que el motor esté parado.

 Evite que la herramienta se ponga en funcionamiento de forma involuntaria: desconéctela siempre cuando saque el enchufe de la toma de corriente o cuando se haya producido un corte de corriente.

 En la posición de funcionamiento continuado, la máquina seguirá funcionando en caso de pérdida del control de la herramienta debido a un tirón. Por este motivo se deben sujetar las empuñaduras previstas siempre con ambas manos, adoptar una buena postura y trabajar concentrado.

Véase página 2, figura A.

Funcionamiento instantáneo:

Conexión: Presione el bloqueo de conexión (4) en dirección de la flecha y mantenga presionado el interruptor (5).

Desconexión: Suelte el interruptor (5).

Posición de funcionamiento continuo (depende del equipamiento):

Conexión: Presione el bloqueo de conexión (4) en dirección de la flecha y mantenga presionado el interruptor (5). Ahora la máquina está conectada. Empuje nuevamente el bloqueo (4) en dirección de la flecha para bloquear el interruptor (5) (funcionamiento continuo).

Desconexión: Presione el interruptor (5) y suéltelo.

8.2 Indicaciones de funcionamiento

Lijado:

Presione la herramienta con fuerza moderada y desplácela sobre la superficie a uno y otro lado, para que la superficie de la pieza de trabajo no se caliente en exceso.

Desbastado: Para lograr un buen resultado, trabaje con la herramienta en un ángulo de 30° - 40°.

Tronzado:

Para tronzar **trabaje siempre en contrarrotación (véase la imagen)**. De lo contrario existe el riesgo de que la herramienta salte de forma descontrolada de la hendidura de corte. Trabaje con un avance moderado, adaptado al material que está tratando. No ladee, presione ni haga oscilar la herramienta.

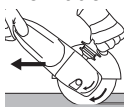

Esmerilado con papel de lija:

Presione la herramienta con fuerza moderada y desplácela sobre la superficie a uno y otro lado, para que la superficie de la pieza de trabajo no se caliente en exceso.

Trabajos con cepillo de alambre:

Presione la herramienta de forma moderada.

9. Limpieza

Durante el mecanizado pueden liberarse partículas en el interior de la herramienta eléctrica. Esto interfiere en el enfriamiento de la herramienta eléctrica. La sedimentación de partículas conductoras puede deteriorar el aislamiento protector de la herramienta eléctrica y provocar una descarga eléctrica.

Por ello, es importante aspirar o soplar con aire seco regularmente y con esmero todas las ranuras de ventilación delanteras y traseras. Desconectar antes la herramienta eléctrica de la corriente y protegerse con gafas de protección y mascarilla antipolvo.

10. Localización de averías

Máquinas con una "X" en la designación de tipo:

- **Protección contra re arranque: La máquina no funciona.** La protección contra re arranque se ha activado. Si el enchufe se inserta con la máquina

conectada o se restablece el suministro de corriente tras un corte, la máquina no se pondrá en funcionamiento. Desconecte y vuelva a conectar la herramienta.

- **La máquina acelera al máximo al conectarse,** es decir, la limitación automática de arranque (arranque suave) no funciona. Consta un error electrónico, otras funciones de seguridad del sistema electrónico no están a la disposición. Reparar la máquina inmediatamente (véase capítulo 12.).

W 2000, W 2200-230, W 2400-230:

- Los procesos de conexión provocan bajadas de tensión temporales. En condiciones de red poco favorables pueden resultar dañadas otras herramientas. Si la impedancia de red es inferior a 0,2 ohmios, no se producirán averías.

11. Accesorios

Use únicamente accesorios Metabo originales.

Utilice únicamente accesorios que cumplan con los requerimientos y los datos indicados en estas indicaciones de funcionamiento.

Montar accesorios de manera segura. En caso de usar la máquina en un soporte: montar la máquina de manera fija. El usuario puede resultar herido por la pérdida del control de la herramienta.

Véase la página 4.

- A Disco de desbastado (útese siempre con la cubierta protectora montada)
 - B Disco lijador de laminillas (útese siempre con la cubierta protectora montada)
 - C Cubierta protectora de tronzado.
 - D Disco de tronzar (útese siempre con la cubierta protectora para tronzar montada)
 - E Disco tronzador de diamante (útese siempre con la cubierta protectora para tronzar montada)
 - F Cubierta protectora para tronzar con rieles de guía (colocar sobre la herramienta y fijar con un tornillo) (con apoyo para aspirar el polvo de piedra que se produce al tronzar placas de piedra con un aspirador apropiado).
 - G Protección para las manos (para montar bajo la empuñadura adicional lateral)
 - H Prolongación (para trabajar con placas de apoyo; incrementa la distancia entre el husillo y la placa de apoyo aprox. 35 mm)
 - I Placa de apoyo para discos de lijado de fibra (colóquese siempre con la tuerca tensora para placa de apoyo suministrada) (utilícese siempre con la protección para las manos montada).
 - J Disco de lijado de fibra (utilícese siempre con la protección para las manos montada).
 - K Cepillo de alambre de acero (utilícese siempre con la protección para las manos montada)
 - L Soporte de separación de metal
 - M Tuerca tensora (8)
 - N Tuerca tensora Quick
- Programa completo de accesorios disponible en www.metabo.com o en el catálogo principal.

12. Reparación

 Las reparaciones de herramientas eléctricas **SÓLO** deben efectuarlas técnicos electricistas especializados.

En caso de que el cable de alimentación de red de esta herramienta está dañado, sólo el fabricante, su servicio de atención al cliente o una persona debidamente cualificada deberá sustituirlo con el propósito de evitar situaciones que entrañen peligro para el usuario.

En caso de tener herramientas eléctricas que necesiten ser reparadas, diríjase, por favor, a su representante de Metabo. En la página www.metabo.com encontrará las direcciones necesarias.

En la página web www.metabo.com puede descargar listas de repuestos.

13. Protección ecológica

El polvo procedente de los trabajos de lijado puede ser tóxico: No lo elimine con la basura doméstica, sino de la forma apropiada en un punto de recogida de residuos especiales.

Cumpla lo estipulado por las normativas nacionales relativas a la gestión ecológica de los residuos y al reciclaje de herramientas, embalaje y accesorios usados.

 Sólo para países de la UE: No tire las herramientas eléctricas a la basura. Según la directiva europea 2002/96/CE sobre residuos de aparatos eléctricos y electrónicos y aplicable por ley en cada país, las herramientas eléctricas usadas se deben recoger por separado y posteriormente llevar a cabo un reciclaje acorde con el medio ambiente.

14. Especificaciones técnicas

Notas explicativas sobre la información de la página 3. Nos reservamos el derecho a efectuar modificaciones conforme al avance técnico.

$D_{\text{máx}}$ = Diámetro máximo de la herramienta
 $t_{\text{máx},1}$ = Grosor máximo autorizado de la herramienta de inserción en la zona de tensión si se utiliza una tuerca tensora (8)
 $t_{\text{máx},2}$ = Grosor máximo autorizado de la herramienta de inserción en la zona de tensión si se utiliza una tuerca tensora Quick
 $t_{\text{máx},3}$ = Disco de desbastado/Disco de tronzar: Grosor máximo autorizado de la herramienta de inserción
M = Rosca del husillo
l = Longitud del husillo de lijado
n = Número de revoluciones en marcha en vacío (máximo)
 P_1 = Potencia de entrada nominal
 P_2 = Potencia suministrada
m = Peso sin cable de red

Valores de medición establecidos de acuerdo con EN 60745.

 Herramienta con clase de protección II
~ Corriente alterna

Las especificaciones técnicas aquí indicadas se entienden dentro de determinadas tolerancias (conformes a las normas que rigen actualmente).

Valores de emisión

Estos valores permiten evaluar las emisiones de la herramienta eléctrica y compararla con otras herramientas eléctricas. Dependiendo de la condición de uso, estado de la herramienta eléctrica o de las herramientas de uso, la carga real puede ser mayor o menor. Considere para la valoración las pausas de trabajo y las fases de trabajo reducido. Determine a partir de los valores estimados las medidas de seguridad para el operador, p. ej. medidas de organización.

Valor total de vibraciones (suma de vectores de tres direcciones) determinadas según la norma EN 60745:

$a_{h,SG}$ = Valor de emisión de vibraciones (lijado de superficies)

$a_{h,DS}$ = Valor de emisión de vibraciones (lijado con disco abrasivo)

$K_{h,SG/DS}$ = Inseguridad (vibraciones)

Niveles acústicos típicos compensados A:

L_{pA} = Nivel de intensidad acústica

L_{WA} = Nivel de potencia acústica

K_{pA}, K_{WA} = Inseguridad

 ¡Lleve auriculares protectores!

Manual original

1. Declaração de conformidade

Declaramos, sob nossa responsabilidade: Estas rebarbadoras angulares, identificadas pelo tipo e número de série *1), estão em conformidade com todas as disposições aplicáveis das Directivas *2) e Normas *3). Documentações técnicas junto ao *4) - vide página 3.

2. Utilização autorizada

As ferramentas, com acessórios originais Metabo, são adequadas para lixar, lixar com folhas de lixa, operações com escovas de arame de aço e cortar metais, betão, pedras e materiais semelhantes sem a utilização de água.

O utilizador é inteiramente responsável por qualquer dano que seja fruto de um uso indevido.

Deve sempre cumprir-se toda a regulamentação aplicável à prevenção de acidentes, assim como as indicações sobre segurança que aqui se incluem.

3. Indicações gerais de segurança



Para sua própria protecção e para proteger a sua ferramenta eléctrica, cumpra muito em especial todas as referências marcadas com este símbolo!



AVISO – Ler as Instruções de Serviço para reduzir um risco de ferimentos e lesões.



AVISO Leia todas as indicações de segurança e instruções. *A um descuido no cumprimento das indicações de segurança e das instruções podem haver choque eléctrico, incêndio e/ou graves lesões*

Guarde todas as indicações de segurança e instruções para futuras consultas. Quando entregar esta ferramenta eléctrica a outros, faça-o sempre acompanhado destes documentos.

4. Indicações de segurança especiais

4.1 Notas de segurança em comum para lixar, lixar com folhas de lixa, operações com escovas de arame de aço e cortar:

Aplicação

a) Esta ferramenta eléctrica pode ser utilizada como lixadeira, lixadeira com folha de lixa, escova de arame de aço e ferramenta com disco abrasivo de corte. Dar sempre atenção a todas as indicações de segurança, instruções, representações e dados, que recebe junto com a ferramenta. Se não seguir as instruções a seguir, podem haver choque eléctrico, fogo e/ou ferimentos graves.

b) Esta ferramenta eléctrica não é adequada para operações de polimento. As utilizações, para as quais a ferramenta eléctrica não é destinada, podem causar riscos e ferimentos.

c) Jamais utilize acessórios não previstos e não recomendados pelo fabricante em particular para esta ferramenta eléctrica. A possibilidade de montar os acessórios na sua ferramenta eléctrica, não garante uma utilização segura.

d) As rotações admissíveis do acessório acoplável devem corresponder ao mínimo às rotações máximas indicadas sobre a ferramenta eléctrica. Acessórios, com maior rotação do que admissível, podem quebrar e ser lançados ao redor.

e) O diâmetro exterior e a espessura do acessório acoplável devem corresponder com as indicações de medição da sua ferramenta eléctrica. Os acessórios acopláveis com dimensões erradas não podem ser suficientemente protegidos ou controlados.

f) Discos abrasivos, flanges, pratos de lixar ou demais acessórios devem precisamente encaixar sobre o veio rectificador da sua ferramenta eléctrica. Acessórios acopláveis, que não encaixam com precisão sobre o veio rectificador da ferramenta eléctrica, rodam de forma irregular, vibram fortemente e podem levar à perda de controle.

g) Não utilize acessórios acopláveis danificados. Antes de cada utilização, controle os acessórios acopláveis e os discos abrasivos quanto a fragmentações e rachaduras; os pratos de lixar quanto a rachaduras, deteriorações ou fortes desgastes; e as escovas de arame de aço quanto a arames soltos ou quebrados. Quando a ferramenta eléctrica ou o acessório acoplável cair, verifique se está danificado ou utilize um acessório não danificado. Depois de ter controlado e montado o acessório acoplável, mantenha-se, assim como todas as pessoas próximas, fora da área dos acessórios em rotação e deixe a ferramenta ligada por um minuto com rotações máximas. Durante este período de teste, os acessórios acopláveis danificados geralmente quebram.

h) Use equipamentos de protecção pessoal. Conforme aplicação, use máscara integral de protecção, protecção para os olhos ou óculos de protecção. Quando conveniente, use máscara anti-pó, protecção auditiva, luvas de protecção ou avental especial, para manter afastadas pequenas partículas de lixação e de material. Proteger os olhos diante de objectos estranhos a voar, resultantes de diversas aplicações. A máscara anti-pó ou respiratória deve filtrar o pó a se formar durante a aplicação. Quando permanecer por maior tempo exposto a ruídos fortes, pode perder capacidade auditiva.

i) **Dê atenção a que outras pessoas mantenham uma distância segura à sua área de operação. Todos, que entram na área de operação, devem usar equipamento de protecção pessoal.** Peças da ferramenta ou acessórios acoplados quebrados podem ser lançados e causar ferimentos ou lesões também fora da própria área de operação.

e) **Aquando executar trabalhos nos quais o acessório acoplável possa atingir condutores de corrente ocultos ou o próprio cabo de rede, segure a ferramenta apenas nas superfícies isoladas do punho.** O contacto com um cabo sob tensão também pode colocar peças de metal da ferramenta sob tensão e levar a um choque eléctrico.

k) **Mantenha o cabo de rede longe de acessórios acopláveis em rotação.** Aquando perder o controlo sobre a ferramenta, o cabo de rede pode ser cortado ou agarrado, e a sua mão ou seu braço pode atingir os acessórios acopláveis em rotação.

l) **Jamais deposite de lado a ferramenta eléctrica, antes da completa paralisação dos acessórios acoplados.** O acessório acoplado em rotação, pode entrar em contacto com a superfície de depósito; ocasião, na qual poderá perder o controlo sobre a ferramenta eléctrica.

m) **Jamais deixe ligada a ferramenta eléctrica enquanto a carrega.** Devido a um contacto acidental com o acessório em rotação, a sua roupa pode ser agarrada e a ferramenta pode furar o seu corpo.

n) **Limpe as aberturas de ventilação da ferramenta eléctrica em tempos regulares.** A ventoinha do motor assopra o pó para dentro da carcaça, e uma forte acumulação de pó de metal pode causar perigos eléctricos.

o) **Não utilize a ferramenta eléctrica próximo a materiais inflamáveis.** Faíscas podem acender estes materiais.

p) **Não utilize acessórios acopláveis, que necessitam de agentes de refrigeração líquidos.** A utilização de água ou outros agentes de refrigeração líquidos pode causar um choque eléctrico.

4.2 Contragolpe e indicações de segurança correspondentes

Contragolpe é a reacção repentina em razão a um acessório acoplado em rotação a prender ou bloquear, tal como disco abrasivo, prato de lixar, escova de arame de aço etc. Prender ou bloquear leva a uma paragem inesperada do acessório acoplável em rotação. Nisso, no local de bloqueio, a ferramenta eléctrica descontrolada é acelerada no sentido anti-rotação do acessório acoplável.

Se p.ex. um disco abrasivo prender ou bloquear na peça a trabalhar, o canto do disco abrasivo, que mergulha na peça, pode ficar preso e com isso, quebrar o disco abrasivo ou causar um contragolpe. O disco abrasivo então, desloca-se em direcção à pessoa da operação ou para longe da mesma, consoante o sentido de rotação do

disco no local de bloqueio. Nesta ocasião, os discos abrasivos também podem quebrar.

O contragolpe é a consequência de uma utilização errada ou inadequada da ferramenta eléctrica. Poderá evitar o contragolpe através de medidas de segurança adequadas, descritas a seguir.

a) **Segure bem a ferramenta eléctrica, posicione-se e coloque os braços numa posição, na qual pode amortecer as forças de contragolpe. Utilize sempre o punho suplementar, caso disponível, para obter maior controle sobre forças de contragolpe ou momentos de reacção na aceleração.** Através de medidas de precaução adequadas, a pessoa de operação pode dominar as forças de contragolpe e de reacção.

b) **Jamais coloque a sua mão próxima a acessórios acopláveis em rotação.** Durante um contragolpe, o acessório acoplável pode deslocar-se por cima de sua mão.

c) **Evite o acesso do seu corpo à área na qual a ferramenta eléctrica é deslocada durante um contragolpe.** No local de bloqueio, o contragolpe impulsa a ferramenta eléctrica na direcção contrária ao movimento do disco abrasivo.

d) **Trabalhe com atenção dobrada na zona de cantos, arestas vivas etc. Evite com que os acessórios acopláveis rebatem da peça a ser trabalhada e encravam.** O acessório acoplável em rotação tende a encravar no caso de cantos, arestas vivas ou aquando rebate. O mesmo provoca a perda de controlo ou um contragolpe.

e) **Jamais utilize lâminas de corrente ou lâminas de serra denteadas.** Estes tipos de acessórios acopláveis muitas vezes causam um contragolpe ou a perda de controlo sobre a ferramenta eléctrica.

4.3 Notas de segurança especiais para lixar e cortar:

a) **Utilize apenas corpos abrasivos admitidos para a sua ferramenta eléctrica e um resguardo previsto para estes corpos abrasivos.** Os corpos abrasivos não previstos para a ferramenta eléctrica, não podem ser suficientemente protegidos, sendo inseguros.

b) **Os discos abrasivos curvados devem ser montados de forma a que a superfície de lixar se encontre por baixo da aresta do resguardo de protecção.** Um disco abrasivo montado incorrectamente e que ultrapasse a aresta do resguardo de protecção, não pode ser protegido de forma adequada.

c) **O resguardo deve ser montado de forma segura na ferramenta eléctrica, e para se obter uma medida de segurança máxima, ajustado de modo que a parte menor possível do corpo abrasivo indique de forma aberta à pessoa de operação.** O resguardo ajuda e deve proteger o operador contra fragmentos, contacto esporádico com o corpo abrasivo, e contra faíscas que poderiam acender a roupa.

d) **Os corpos abrasivos só devem ser utilizados para as possibilidades de aplicação recomendadas.**

P.ex.: jamais lixe com a superfície lateral de um disco de corte. Discos de corte são determinados para a remoção de material através da aresta do disco. Efeitos de força lateral sobre estes corpos abrasivos podem quebrá-los.

e) **Utilize apenas flanges tensores sem defeitos, com devido tamanho e forma para seu disco abrasivo seleccionado.** Flanges adequados apoiam o disco abrasivo e diminuem assim, o perigo de quebra do disco. Os flanges para discos de corte podem diferenciar-se dos flanges para outros discos abrasivos.

f) **Não utilize discos abrasivos desgastados de ferramentas eléctricas maiores.** Os discos abrasivos de ferramentas eléctricas maiores não foram concebidos para as elevadas rotações das ferramentas eléctricas menores, podendo quebrar.

4.4 Mais notas de segurança especiais para cortar:

a) **Evite o bloquear do disco de corte ou demasiado alta pressão. Não efectue um corte demasiado profundo.** A sobrecarga do disco de corte aumenta o seu desgaste e a tendência para enviasar ou bloquear, e com isso a possibilidade de um contragolpe ou quebra do corpo abrasivo.

b) **Evite a zona logo diante e após o disco de corte em rotação.** Na ocasião em que desloca o disco de corte inserido na peça para longe de si, em caso de um contragolpe, a ferramenta eléctrica com o disco em rotação pode ser lançada directamente para cima de si.

c) **No caso em que o disco de corte encravar ou quando interromper a operação, desligue sempre a ferramenta e mantenha-a segura, até a paralisação total do disco. Jamais tente retirar um disco de corte accionado do corte, de contrário poderia suceder-se um contragolpe.** Verifique e elimine a causa do encravamento.

d) **Não ligue a ferramenta eléctrica enquanto se encontra dentro da peça a trabalhar. Deixe o disco de corte atingir a sua plena rotação antes de continuar o corte com maior cuidado.** De contrário, o disco pode prender, saltar para fora da peça ou causar um contragolpe.

e) **Apóie placas e peças grandes para minimizar o risco de um contragolpe devido a um disco de corte encravado.** Peças grandes podem curvar-se sob seu próprio peso. A peça tem de ser apoiada de ambos os lados do disco, isto é, tanto próximo ao corte como também, à aresta.

f) **Proceda com maior cuidado no caso de "cortes de bolsa" em paredes montadas ou outras áreas não apercebidas.** O disco de corte a penetrar, pode ocasionar um contragolpe ao cortar tubagens de gás ou água, conduções eléctricas ou outros objectos.

4.5 Indicações de segurança especiais para lixar com folha de lixa:

a) **Não utilize folhas de lixa demasiado grandes; siga sempre as determinações do fabricante em relação ao tamanho da folha de lixa.** Folhas de lixa a sobressair do prato de lixar, podem causar ferimentos e ocasionar bloqueios, rompimentos das folhas de lixa ou um contragolpe.

4.6 Notas de segurança especiais em relação à operação com escovas de arame de aço:

a) **Repare que a escova de arame de aço perde pedaços de arame também na utilização comum. Não sobreacarregue os arames através de demasiado alta pressão.** Pedaços de arame a voar podem penetrar facilmente vestuário fino e/ou penetrar na pele.

b) **Caso seja recomendado um resguardo, evita o contacto do resguardo e a escova de arame de aço.** As escovas tipo prato e tipo tacho, podem aumentar o seu diâmetro devido a pressão e forças de centrífuga.

4.7 Demais indicações de segurança:



AVISO – Utilize sempre um óculos de protecção.

Não ligar a ferramenta na ausência de partes da ferramenta ou dos equipamentos de protecção ou quando estes com defeito.

Ferramentas com arranque suave (com a marca "X" na designação de tipo): Se ao ligar a ferramenta, ela acelerar rapidamente à rotação máxima, há um erro no sistema electrónico. Não estarão mais disponíveis outras funções relevantes de segurança do sistema electrónico. Deve mandar consertar imediatamente a ferramenta (consultar capítulo 12.).

Usar bases de amortecimento elásticas, sempre que sejam disponibilizadas juntamente com o abrasivo e sempre que necessário.

Observar as indicações do fabricante da ferramenta ou do acessório! Proteger os discos de graxa e impactos!

Os discos abrasivos devem ser guardados e manuseados cuidadosamente conforme instruções do fabricante.

Nunca usar discos de corte para rebarbar! Os discos de corte não devem ser submetidos a uma pressão lateral.

A peça de trabalho deve ficar bem apoiada e ser protegida contra deslizos, por ex. através de dispositivos de fixação. Peças de trabalho maiores tem de ser apoiadas suficientemente.

Na utilização de ferramentas acopláveis com adaptador roscado, a extremidade do fuso não deve tocar no fundo do furo da lixadeira. Certificar-se sempre, de que a rosca da ferramenta acoplável apresenta o comprimento necessário para acolher o comprimento do fuso. A rosca da ferramenta acoplável deve ser adequada para a rosca sobre o

fuso. Comprimento e rosca do fuso, ver página 3 e capítulo 14. Dados técnicos.

Recomenda-se a utilização de um dispositivo de aspiração estacionário. Ligar sempre previamente um disjuntor de protecção FI (RCD) com uma corrente de disparo máx. de 30 mA. Assim que a rebarbadora angular desligar através do disjuntor de protecção FI, deverá examinar e limpar bem a máquina. Consultar o capítulo 9. Limpeza.

Não utilizar ferramentas danificadas, não circulares ou que vibrem.

Evitar danos em tubagens de gás e de água, condutores eléctricos e paredes portadoras (estática).

Puxar a ficha da tomada de rede antes de proceder a qualquer ajuste, reequipamento ou manutenção.

O punho adicional danificado ou rachado deve ser substituído. Não operar a ferramenta com o punho suplementar danificado.

Substituir o resguardo de protecção caso esteja danificado ou rachado. Não operar a ferramenta com o resguardo de protecção danificado.

Fixar as peças de trabalho pequenas. Fixá-las por ex. num torno de bancada.

Reduzir os níveis de pó:

 As partículas que se formam ao trabalhar com esta ferramenta podem conter substâncias cancerígenas e provocar reacções alérgicas, doenças respiratórias, malformações congénitas ou outros problemas no sistema reprodutor. Alguns exemplos destas substâncias são: Chumbo (em tintas à base de chumbo), pó mineral (de pedras de paredes, betão ou semelhantes), aditivos para o tratamento de madeira (cromo, agente de preservação de madeira), alguns tipos de madeira (como pó de carvalho ou faia), metais, amianto. O risco depende do tempo a que o utilizador, ou as pessoas que se encontram nas proximidades, estão sujeitos à sobrecarga.

Não deixe que estas partículas entrem em contacto com o seu corpo.

Para reduzir a sobrecarga destas substâncias: Areje bem o local de trabalho e use equipamento de protecção adequado, como por ex. máscaras de protecção respiratória que estejam em condições de filtrar partículas microscópicas.

Respeite as directivas (por ex. disposições relativas à segurança no trabalho, eliminação) válidas para o seu material, pessoal, caso de utilização e local de utilização.

Apanhe as partículas formadas no local de formação e evite deposições nas imediações.

Utilize acessórios adequados (ver capítulo 11.) para trabalhos especiais. Através disso, reduz a expulsão descontrolada de partículas no ambiente.

Utilize um aspirador de pó adequado.

Reduza as sobrecargas de pó:

- direccionando as partículas expelidas e o fluxo de descarga da máquina para longe de si, das pessoas que se encontram nas proximidades ou do pó acumulado,

- montando um dispositivo de aspiração e/ou um purificador de ar,
- arejando bem o local de trabalho e aspirando-o para o manter limpo. Varrer ou soprar por jacto de ar forma remoinhos de pó.
- aspire ou lave o vestuário de protecção. Não limpar soprando, batendo ou escovando.

5. Vista geral

Consultar página 2.

- 1 Flange de apoio
- 2 Veio
- 3 Botão de bloqueio do veio
- 4 Bloqueio (contra ligação involuntária ou para ligação contínua)*
- 5 Gatilho (para Ligar/desligar)
- 6 Punho suplementar
- 7 Resguardo
- 8 Porca de aperto
- 9 Chave de dois furos
- 10 Parafuso (para regulação e fixação do resguardo)

* Conforme equipamento/não incluído no volume de fornecimento

6. Colocação em operação

 Antes de ligar o cabo de alimentação, verifique se a voltagem e a frequência da rede de alimentação se adequam aos valores inscritos na placa técnica da ferramenta.

 Ligar sempre previamente um disjuntor de protecção FI (RCD) com uma corrente de disparo máx. de 30 mA.

Utilizar apenas cabos adaptadores com secção mínima de 1,5 mm². Os cabos adaptadores devem ser adequados para a potência absorvida da ferramenta (cf. Dados técnicos). No caso em que utilizar um rolo para cabos, deve sempre desenrolar completamente o cabo.

6.1 Montagem do punho suplementar

 Trabalhar apenas com punho suplementar (6) montado! Aparafusar o punho suplementar à mão no furo roscado esquerdo, central ou direito (conforme necessidade).

6.2 Montagem do resguardo (para as operações com discos abrasivos)

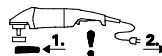

Antes da colocação em operação: montar o resguardo.

 Para operações com discos de rebarbar, por motivos de segurança, sempre deve utilizar o resguardo (7).

 Por motivos de segurança durante as operações com os discos de corte, sempre deve utilizar o resguardo especial para o disco de corte (veja capítulo 11. Acessórios).

Consultar página 2, figura D.

- Aliviar o parafuso (10). Montar o resguardo (7) na posição representada.

- Posicionar o resguardo de modo que a zona fechada indique ao operador.
- Apertar o parafuso (10); nisso o bloqueio deve engatar nas ranhuras.
- Controlar a montagem segura: Não deve ser possível virar o resguardo.

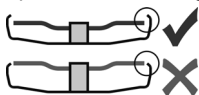

✓ Só deve utilizar acessórios acopláveis que ainda possam ser protegidos pelo resguardo, por pelo menos 3,4 mm além da sua própria medida.

6.3 Ligação à rede

As tomadas de ficha de rede têm de estar protegidas com fusíveis lentos ou disjuntores de circuito.

Ferramentas com "X" na designação de tipo: (Com instalação do limitador da corrente de arranque automático (arranque suave).) As tomadas de ficha de rede também podem estar protegidas com fusíveis rápidos ou disjuntores de circuito.

7. Montagem do disco abrasivo

 Antes de quaisquer operações de mudança: puxar sempre a ficha da tomada eléctrica. A ferramenta deve estar desligada e o veio parado.

 Por motivos de segurança durante as operações com os discos de corte, sempre deve utilizar o resguardo para o disco de corte (veja capítulo 11. Acessórios).

7.1 Bloquear o veio

 Premer o botão de bloqueio do veio (3) apenas quando o veio paralisado!

- Premer o botão de bloqueio do veio (3) e rodar o veio (2) manualmente até o engate notável do botão de bloqueio do veio.

7.2 Montagem do disco abrasivo

Consultar página 2, figura B.

- Montar o flange de apoio (1) sobre o veio. O flange está montado correctamente quando já não mais pode ser rodado sobre o veio.
- Assentar o disco abrasivo tal como mostra a figura B, sobre o flange de apoio (1). O disco abrasivo deve encostar uniformemente sobre o flange de apoio. O flange de chapa dos discos abrasivos de corte deve encostar sobre o flange de apoio.

7.3 Fixar/soltar a porca de aperto



Fixar a porca de aperto (8):

Os dois lados da porca de aperto são diferentes. Aparafusar a porca de aperto sobre o veio conforme segue:

Consultar página 2, figura C.

- **A) Para discos abrasivos finos:** o colar da porca de aperto (8) indica para cima, para poder apertar bem o disco abrasivo fino.
- **B) Para discos abrasivos grossos:** o colar da porca de aperto (8) indica para baixo, para poder fixar bem a porca de aperto sobre o veio.

- Bloquear o veio. Fixar bem a porca de aperto (8), servindo-se da chave de dois furos (9) e rodando no sentido horário.

Soltar a porca de aperto:

- Bloquear o veio (veja capítulo 7.1). Desaparafusar a porca de aperto (8), servindo-se da chave de dois furos (9) e rodando no sentido anti-horário.

8. Utilização

8.1 Ligar/desligar

 Guiar a ferramenta sempre com ambas as mãos.

 Primeiro ligar, de seguida encostar o acessório acoplável à peça.

 Deve evitar-se com que a ferramenta aspire ainda mais pó e aparas. Ao ligar e desligar a ferramenta, deve afastá-la da poeira que se tenha depositado. Pousar a ferramenta depois de desligada apenas quando o motor tiver parado.

 Evite o arranque involuntário: sempre desligue a ferramenta aquando a ficha for retirada da tomada ou no caso de falta de energia eléctrica.

 Na ligação contínua, a ferramenta continua a funcionar mesmo quando é arrancada da mão. Portanto, segurar a ferramenta sempre com ambas as mãos nos punhos previstos, posicionar-se de forma segura e concentrar-se no trabalho.

Consultar página 2, figura A.

Ligação momentânea:

Ligar: Avançar o bloqueio (4) no sentido da seta, de seguida premer o gatilho (5).

Desligar: Soltar o gatilho (5).

Ligação contínua (conforme equipamento):

Ligar: Avançar o bloqueio (4) no sentido da seta, de seguida premer o gatilho (5) e mantê-lo premido. A ferramenta está ligada. Agora, avançar o bloqueio (4) mais uma vez no sentido da seta para reter o gatilho (5) (ligação contínua).

Desligar: Premer o gatilho (5) e soltá-lo.

8.2 Indicações sobre a operação

Lixar:

Exercer força moderada sobre a ferramenta e movimentá-la sobre toda a superfície, para não sobreaquecer a superfície da peça a ser trabalhada.

Lixamento de desbaste: para se obter um bom resultado, trabalhar a um ângulo de encosto de 30° - 40°.

Cortar:

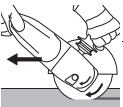

No caso de cortes, trabalhar sempre na contra-rotação (veja figura). De contrário, há perigo da ferramenta soltar de forma incontrolada para fora do corte. Trabalhar com avanço moderado, adaptado ao material a trabalhar. Não prender, não exercer pressão, não oscilar.

Lixar com papel de lixa:

Exercer força moderada sobre a ferramenta e movimentá-la sobre toda a superfície, para não sobreaquecer a superfície da peça a ser trabalhada.

Operações com escovas de arame de aço:

Exercer força moderada sobre a ferramenta.

9. Limpeza

Durante o trabalho podem acumular-se partículas no interior da ferramenta eléctrica. Isto influencia o arrefecimento da ferramenta eléctrica. Deposições de substâncias condutoras podem danificar o isolamento de protecção da ferramenta eléctrica e provocar riscos a nível eléctrico.

Aspirar bem a ferramenta eléctrica regularmente e frequentemente em todas as ranhuras de ar dianteiras e traseiras ou soprar com ar seco. Antes disso, desligue a ferramenta eléctrica da alimentação de corrente usando óculos de protecção e máscara anti-poeiras.

10. Detecção de avarias

Ferramentas com "X" na designação de tipo:

- **Protecção contra reaquecimento: A ferramenta não funciona.** A protecção contra reaquecimento inadvertido reagiu. A ferramenta não funciona quando a ficha de rede é inserida com a ferramenta ligada ou quando a fonte de alimentação é restabelecida após uma interrupção. Desligar e voltar a ligar a ferramenta.
- **Ao ligar a ferramenta, ela acelera rapidamente à rotação máxima,** isto é, o limitador da corrente de arranque automático (arranque suave) não funciona. Há um erro no sistema electrónico, não estarão mais disponíveis outras funções relevantes de segurança do sistema electrónico. Deve mandar consertar imediatamente a ferramenta (consultar capítulo 12.).

W 2000, W 2200-230, W 2400-230:

- Os processos de ligação geram breves reduções de tensão. Em condições de rede desfavoráveis podem haver efeitos negativos em outros aparelhos. No caso de impedâncias de rede abaixo de 0,2 Ohm, pode contar-se com avarias.

11. Acessórios

Utilize apenas acessórios Metabo genuínos.

Só deve utilizar acessórios que cumprem as condições e os dados de identificação, indicados nestas Instruções de Serviço.

Montar os acessórios de forma segura. Para utilizar a ferramenta eléctrica num suporte: Fixar devidamente a ferramenta. A perda de controlo pode levar a ferimentos.

Consultar página 4.

- A Disco de rebarbar (utilizar apenas com resguardo montado)
- B Disco abrasivo lamelar (utilizar apenas com resguardo montado)
- C Resguardo para corte.
- D Disco de corte (utilizar apenas com resguardo para corte montado)
- E Disco de corte diamantado (utilizar apenas quando montada a cobertura de protecção ou o resguardo para corte)
- F Resguardo do disco de corte com guia de corte (montar sobre a ferramenta e fixar com o parafuso) (com bocal para aspiração do pó de pedras resultante do corte de placas de pedra, com dispositivo de aspiração adequado)
- G Resguardo de mão (para a montagem por baixo do punho suplementar lateral)
- H Peça adaptadora (para a operação com bases de apoio) Aumenta a distância entre veio e base de apoio por cerca de 35 mm)
- I Base de apoio para discos de lixa em fibra (montar apenas com as porcas de aperto para base de apoio fornecidas) (utilizar apenas com resguardo de mão montado)
- J Discos de lixa em fibra (utilizar apenas com resguardo de mão montado).
- K Escova de aço (utilizar apenas com resguardo de mão montado)
- L Coluna cortadora de metal
- M Porca de aperto (8)
- N Porca de aperto Quick

Programa completo de acessórios, consultar www.metabo.com ou o catálogo principal.

12. Reparações

As reparações do equipamento deste tipo APENAS podem ser efectuadas por pessoal qualificado!

Se o cabo de conexão à rede da ferramenta for danificado, deverá ser substituído pelo fabricante ou pelo seu serviço de assistência técnica ou por uma pessoa com qualificação semelhante, para evitar-se perigos.

Se sua ferramenta eléctrica Metabo necessitar de reparação, dirija-se ao seu Representante Metabo. Os endereços poderá encontrar sob www.metabo.com.

Poderá descarregar as Listas de peças sobressalentes no site www.metabo.com.

13. Protecção do meio ambiente

O pó de lixa formado pode conter substâncias nocivas: não deitá-lo no lixo doméstico mas sim, entregá-lo a uma estação de colecta de lixo especial.

Siga as determinações nacionais em relação à remoção e destruição ecológica de resíduos assim como, em relação à reciclagem de ferramentas usadas, embalagens e acessórios.



Só para países da UE: Não deitar as ferramentas eléctricas no lixo doméstico! De acordo com a directriz europeia 2002/96/CE sobre equipamentos eléctricos e electrónicos usados e na conversão ao direito nacional, as ferramentas eléctricas usadas devem ser recolhidas em separado e entregues a uma reciclagem ecologicamente correcta.

Valores típicos e ponderados pela escala A para o ruído:

L_{pA} = Nível de pressão sonora

L_{WA} = Nível de energia sonora

K_{pA}, K_{WA} = Insegurança



Utilizar protecções auriculares.

14. Dados técnicos

Esclarecimento sobre as indicações na página 3. Reserve-se o direito de proceder a alterações ao progresso tecnológico.

D_{max} = Diâmetro máx. do acessório acoplável
 $t_{max,1}$ = Espessura máx. admissível do acessório acoplável no âmbito de aperto com utilização da porca de aperto (8)

$t_{max,2}$ = Espessura máx. admissível do acessório acoplável no âmbito de aperto com utilização da porca de aperto Quick

$t_{max,3}$ = Disco de rebarbar/Disco de corte:
 Espessura máxima admissível do acessório acoplável

M = Rosca do veio

l = Comprimento do veio rectificador

n = Rotações em vazio (rotações máximas)

P_1 = Potência nominal consumida

P_2 = Potência útil

m = Peso sem cabo de alimentação

Valores medidos de acordo com a norma EN 60745.

Máquina da classe de protecção II

~ Corrente alternada

Os dados técnicos indicados são tolerantes (de acordo com os padrões válidos individuais).



Valor da emissão

Estes valores possibilitam uma avaliação de emissões da ferramenta eléctrica, e de compará-los com diversas outras ferramentas eléctricas. Consoante as condições de aplicação, situação da ferramenta eléctrica ou dos acessórios acopláveis, o carregamento efectivo poderá ser superior ou inferior. Para a avaliação, deve ainda considerar os intervalos de trabalho e as fases com menores carregamentos. Em razão dos correspondentes valores avaliados deverá determinar a aplicação de medidas de protecção, p.ex. medidas a nível de organização.

Valor total de vibrações (soma vectorial de três direcções) averiguado conforme norma EN 60745:

$a_{h,SG}$ = Valor da emissão de vibrações (lixar superfícies)

$a_{h,DS}$ = Valor da emissão de vibrações (lixar com prato de lixar)

$K_{h,SG/DS}$ = Insegurança (vibrações)

Bruksanvisning i original

1. Överensstämmelseintyg

Vi försäkrar och tar ansvar för De här vinkelslipar-named följande typ- och serienummer *1) uppfyller kraven i alla gällande direktiv *2) och standarder *3). Teknisk dokumentation vid *4) - se sid. 3.

2. Avsedd användning

Maskinen är med Metabo originaltillbehör avsedd för slipning, sandpappersslipning, stålborstning och kapning av metall, betong, sten och liknande material utan vatten.

Användaren ansvarar för skador som uppstår pga. ej avsedd användning.

Följ gällande föreskrifter för skadeprevention och de medföljande säkerhetsanvisningarna.

3. Allmänna säkerhetsanvisningar



Följ anvisningarna i textavsnitten med den här symbolen, så förebygger du personskador och skador på elverktyget!



WARNING! – Läs bruksanvisningen, så är risken mindre för skador.



WARNING! Läs alla säkerhetsanvisningar och anvisningar. Följer du inte säkerhetsanvisningar och anvisningar kan det leda till elstöt, brand och/eller svåra skador.

Spara säkerhetsanvisningar och anvisningar för framtida bruk. Se till så att dokumentationen följer med elverktyget.

4. Särskilda säkerhetsanvisningar

4.1 Säkerhetsanvisningar för såväl slipning, sandpappersslipning, stålborstning som kapning:

Användningsområde

a) **Elverktyget är avsett att användas för slipning, sandpappersslipning, stålborstning och kapning. Följ alla säkerhetsanvisningar, anvisningar, illustrationer och all information som följer med maskinen.** Om du inte följer anvisningarna finns risk för elstöt, brand och/eller svåra personskador.

b) **Elverktyget är inte avsett för polering.** Använder du maskinen till sådant som den inte är avsedd för utsätter du dig själv och andra för fara och risk för personskador.

c) **Använd bara sådana tillbehör som tillverkaren avsett för elverktyget och rekommenderar.** Bara för att du kan fåsta

verktyget på elverktyget är ingen garanti för att det fungerar säkert.

d) **Verktygets tillåtna varvtal ska vara minst lika högt som maxvarvtalet som anges på maskinen.** Tillbehör som roterar med för högt varvtal kan gå sönder och slunga iväg delar.

e) **Verktygets ytterdiameter och tjocklek ska motsvara elverktygets specifikationer.** Verktyg med fel dimensioner går inte att skydda eller kontrollera tillräckligt.

f) **Verktyg och gänga ska passa exakt på elverktygets slippindel. På flänsfästa verktyg ska gängfästet passa flänsformen exakt.** Delar som inte passar exakt på fästet orsakar obalans, kraftiga vibrationer och kan få användaren att tappa kontrollen.

g) **Använd aldrig trasiga verktyg. Kontrollera verktygen före användning, t.ex. så att slippskivor inte är upplåta eller spräckta, slippindeller inte är spräckta, slitna eller utnötta, stålborstar inte har lös eller avbruten tråd. Tappardu maskin och verktyg, kontrollera om något är skadat och sätt i så fall på ett helt verktyg. När du kontrollerat verktyget och satt i det, se till att du själv och andra runtomkring inte är inom räckhåll för roterande delar och kör maskinen på maxvarvtal i en minut. Skadade verktyg går oftast sönder vid testet.**

h) **Använd personlig skyddsutrustning. Beroende på tillämpningen, använd visir, ögonskydd eller skyddsglasögon. Om det behövs, använd dammask, hörselskydd, skyddshandskar eller skyddsförkläde som skyddar mot grader och avverkat material. Skydda ögonen mot kringflygande skräp som uppstår vid användningsområdena. Dammask och andningskydd ska klara att filtrera bort det damm som bildas vid användning. Om du blir exponerad för buller, kan du få hörselskador.**

i) **Se till att andra i närheten är på säkert avstånd från arbetsområdet. Den som är inom arbetsområdet ska bära personlig skyddsutrustning.** Delar av arbetsstycke eller trasiga verktyg kan slungas iväg och orsaka personskador utanför det aktuella arbetsområdet.

j) **Håll bara maskinen i de isolerade greppen när du jobbar med verktyg som kan komma i kontakt med dolda elledning eller den egna sladden. Kontakt med strömförande ledning kan spänningssätta maskinens metalldelar, så att du får en stöt.**

k) **Se till så att sladden inte kommer nära roterande delar.** Tappardu kontrollen över maskinen kan sladden bli avkapad eller snos in så att din hand eller arm dras in i roterande delar.

l) **Lägg aldrig ifrån dig elverktyget förrän roterande delar stannat helt.** Roterande delar kan komma i kontakt med underlaget, så att du tappardu kontrollen över elverktyget.

m) **Elverktygget får aldrig vara på när du bär det.** Kommer roterande delar emot kläderna kan de haka fast och borra in sig i kroppen.

n) **Rengör ventilationsöppningarna på elverktygget regelbundet.** Motorfläkten suger in damm i huset, för mycket avlagringar av metalldamm kan ge elstötår.

o) **Använd inte elverktyg i närheten av brännbara material.** Gnistor kan antända materialet.

p) **Använd aldrig verktyg som kräver skärvätska.** Vatten och andra flytande kylmedel kan ge elstötår.

4.2 Kast och motsvarande säkerhetsanvisningar

Kast är en plötslig reaktion på grund av att roterande delar hakar fast eller nyper, som t.ex. en slipskiva, sliprondell, stålborste. Ihakningen eller nyper ger den roterande delen ett abrupt stopp. Det slungar elverktygget okontrollerat mot verktygets rotationsriktning vid blockeringen.

Om t.ex. en slipskiva hakar fast eller nyper i arbetsstycket, kan slipskivkanten som sitter fast spräcka slipskivan eller ge ett kast. Slipskivan rör sig då mot eller från användaren, allt beroende på skivans rotationsriktning vid blockeringen. Det kan även leda till skivsprängning.

Ett kast beror helt och hållet på felaktig användning av elverktyg. Du förhindrar det med följande försiktighetsåtgärder.

a) **Håll fast elverktygget ordentligt och ha en kroppsställning som gör att du kan parera kastreaktionen med armarna. Använd alltid stödhandslaget när det är på, så att du får så stor kontroll som möjligt över kast och reaktioner vid drift.** Med rätt åtgärder kan du som användare behärska kastreaktioner och motriktade krafter.

b) **Håll aldrig handen nära roterande delar.** Verktyget kan röra sig över handen om du får ett kast.

c) **Stå inte med kroppen i den riktning som elverktygget rör sig om det får ett kast.** Kastet slungar elverktygget i motsatt riktning mot slipskivans rotationsriktning vid blockeringen.

d) **Var extra försiktig i närheten av hörn, skarpa kanter osv. Se till så att verktyget inte studsar mot arbetsstycket och nyper.** Roterande delar har lätt att nypa om de studsar vid hörn och skarpa kanter. Det kan få dig att tappa kontrollen eller ge kast.

e) **Använd aldrig sågkedjor eller tandade sågklingor.** Sådana verktyg ger ofta kast eller får dig att förlora kontrollen över elverktygget.

4.3 Särskilda säkerhetsanvisningar för slipning och kapning:

a) **Använd bara sprängskydd och slipskivor som är godkända för elverktyg.** Slipskivor som inte är avsedda för elverktyg går inte att skärma av tillräckligt och ger osäkert skydd.

b) **Försänkta slipskivor ska vara monterade så att slipytan ligger under kanten på sprängskyddet.** Felmonterad slipskiva som sticker ut över sprängskyddskanten går inte att skärma av ordentligt.

c) **Sprängskyddet ska sitta ordentligt på elverktygget och vara inställt så att du får maximal säkerhet och exponeras för så liten del som möjligt av slipskivan.** Sprängskyddet hjälper till att skydda dig mot lösa fragment, mot kontakt med slipskivan och mot gnistor som kan antända dina kläder.

d) **Slipskivorna får bara användas för avsedd användning.**

t.ex.: **Slipa aldrig sidoytor med en kapskiva.** Kapskivor är avsedda för materialavverkning med skivkanten. Sidokrafter på en sån slipskiva kan ge skivbrott.

e) **Använd alltid oskadade flänsar med rätt dimension och form för den skiva som du ska använda.** Rätt fläns skyddar slipskivan och minskar risken för skivbrott. Flänsar till kapskivor skiljer sig från flänsar till andra slipskivor.

f) **Använd aldrig nötta slipskivor från större elverktyg.** Större elverktygsslipskivor är inte gjorda för lika höga varvtal som mindre elverktygsskivor och kan spricka.

4.4 Andra särskilda säkerhetsanvisningar för kapning:

a) **Se till så att kapskivan inte nyper eller får för stor tryckkraft. Gör inte för djupa kap.**

Överbelastar du kapskivan ökar belastningen och risken för att skivan blir stukad eller nyper, vilket kan ge kast eller skivbrott.

b) **Undvik området framför och bakom kapskivan.** När du för kapskivan ifrån dig i arbetsstycket kan ett kast slunga elverktygget och den roterande skivan rakt emot dig.

c) **Om skivan nyper eller om du avbryter arbetet, slå av maskinen och håll den stilla tills skivan stannat helt. Försök aldrig dra loss kapskivan ur skåran när skivan roterar, det kan ge ett kast.** Hitta och åtgärda orsaken till att skivan nöper.

d) **Slå inte på elverktygget när det sitter i arbetsstycket. Låt kapskivan varva upp till maxvarvtal innan du försiktigt fortsätter kapningen.** Annars kan skivan haka i, hoppa ur arbetsstycket eller ge ett kast.

e) **Palla upp plattor eller stora arbetsstycken, så minskar risken för kast på grund av att kapskivan nyper.** Stora arbetsstycken kan böja sig av sin egen vikt. Palla upp arbetsstycket på båda sidor, både vid kapstället och kanten.

f) **Var extra försiktig när du "instickskapar" i befintliga väggar eller andra ställen utan insyn.** Kapskivan kan vid insticket gå i gas-, vatten- eller elledning eller andra föremål som kan ge kast.

4.5 Särskilda säkerhetsanvisningar för sandpappersslipning:

a) **Använd inte överdimensionerade slippapper, utan följ tillverkarens anvisningar om slippappersmått.** Slippapper som sticker utanför sliprondellen kan ge personskador, få rondellen att nypa, riva sönder slippappret eller ge kast.

4.6 Särskilda säkerhetsanvisningar för arbete med stålborste:

a) **Tänk på att stålborsten tappar borst även vid normal användning. Överbelasta inte borsten med för stor tryckkraft.** Ivägslungade borst kan lätt tränga igenom tunna kläder och/eller in i huden.

b) **Finns det en rekommendation att använda sprängskydd, så är det för att förhindra att du kommer i kontakt med stålborsten.** Skiv- och koppborstar får större diameter av tryck- och centrifugalkrafterna.

4.7 Övriga säkerhetsanvisningar:



WARNING! – Använd alltid skyddsglasögon.

Slå aldrig på maskinen om maskindelar eller skyddsanordningar saknas eller är trasiga.

Maskiner med mjukstart (X-märkta i typbeteckning): accelererar maskinen jätt snabbt till maxvarvtal när du slår på, så är det fel på elektroniken. Det finns ingen ytterligare skyddselektronik. Lämna in maskinen på reparation direkt (se kapitel 12.).

Använd elastiska mellanlägg om de följer med som en nödvändig del av slipmediet.

Följ verktygs- och tillbehörstillverkarens anvisningar! Skydda slipskivorna mot fett och slag!

Slipskivor skall förvaras och hanteras försiktigt enligt tillverkarens anvisningar.

Använd aldrig kapskivor till grovbearbetning! Kapslipskivor tål inte tryck i sidled.

Säkra arbetsstycket så att det ligger stadigt och inte glider, t.ex. med spänntving. Palla upp stora arbetsstycken ordentligt.

Använder du verktyg med gängfäste får spindeländan inte gå i botten på slipverktyget. Se till så att gängningen i verktyget är tillräckligt lång, så att hela spindeln får plats. Verktygsgängningen måste passa spindelgången. Spindelängd och -gång, se sid. 3 och kap. 14. Tekniska data.

Vi rekommenderar att du använder stationärt utsug. Förkoppla alltid en jordfelsbrytare (RCD) med en max. aktiveringsström på 30 mA. Slår jordfelsbrytaren av vinkelslipen, måste du kontrollera och rengöra den. Se kapitlet 9. Rengöring.

Skadade, ej runda eller vibrerande verktyg får ej användas.

Försök att inte skada gas-, vatten- och elledningar samt bärande väggar.

Dra alltid ur kontakten före inställning, omriggning eller underhåll.

Byt ut skadade eller spruckna stödhandtag. Använd aldrig maskinen med trasigt stödhandtag.

Byt ut skadat eller sprucket sprängskydd. Använd aldrig maskinen med trasigt sprängskydd.

Fäst små arbetsstycken. Spänn t.ex. fast dem i skruvståd.

Minska belastning genom damm:



Partiklar som uppstår vid arbeten med denna maskin, kan innehålla cancerframkallande ämnen eller ämnen som orsakar allergiska reaktioner, andningsbesvär, missbildningar och andra fortplantningsstörningar. Exempel på sådana ämnen: Bly (i blyhaltig färg), mineraliskt damm (i mursten, betong eller liknande.), tillsatser för träbehandling (kromat, trädskyddsmedel), vissa trätyper (som ek- eller bokdamm), metall, mursten. Risken beror på hur länge användaren eller personer som befinner sig i närheten exponeras för dessa ämnen.

Dessa partiklar får inte hamna i din kropp. Beakta följande anvisningar för att minska risken: Se till att arbetsplatsen har god ventilation och bär lämplig skyddsutrustning, t.ex. andningsmask som filtrerar mikroskopiska partiklar.

Följ gällande bestämmelser för respektive material, personal, arbete och användningsplats (t.ex. regler för olycksförebyggande, avfallshantering).

Samla upp partiklarna vid den plats där de uppstår, undvik att de avlagras i den omgivande miljön.

Använd lämpliga tillbehör för specialarbeten (se kapitel 11.) så hamnar en mindre mängd partiklar okontrollerat i omgivningen.

Anslut lämpligt dammsug.

Minska dammbelastningen genom att vidta följande åtgärder:

- Rikta inte partiklarna från maskinen eller maskinens frånluftsflöde mot dig själv, mot personer i närheten eller mot avlagrat damm.
- Använd en utsugsanordning och/eller en luftrenare.
- Sörj för god ventilation på arbetsplatsen och dammsug för att hålla rent. Sopning eller luftblåsning kan göra så att damm virvlas upp.
- Dammsug eller tvätta skyddskläder. Kläder ska inte blåsas, slås eller borstas rena.

5. Översikt

Se sid. 2.

- 1 Stödflians
- 2 Spindel
- 3 Spindelåsningsknapp
- 4 Spärr (mot oavsiktlig start resp. för kontinuerlig användning)*
- 5 Strömbrytare (PÅ/AV)
- 6 Stödhandtag
- 7 Sprängskydd
- 8 Spännmutter
- 9 Spännnyckel
- 10 Skruv (till sprängskyddsinställning och -fäste)

* beroende på utförande/ingår inte

6. Användning

 Kontrollera att den spänning och frekvens som anges på märkskylten överensstämmer med den aktuella nätspänningen, innan du startar maskinen.

 Förkoppla alltid en jordfelsbrytare (RCD) med en max. aktiveringsström på 30 mA.

Använd bara förlängningsladdar med ledningsarea om minst 1,5 mm². Förlängningsladdarna måste klara maskinens effekt (jmf tekniska data). Använder du sladdosa, dra alltid ut hela sladden.

6.1 Sätta på stödhandtaget

 Arbeta bara med påsatt stödhandtag (6)! Dra åt stödhandtaget ordentligt för hand i vänster-, mitt- eller högergången (om det behövs).

6.2 Sätta på sprängskyddet (vid arbeten med slipskivor)

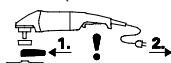

Före användning: Sätt på sprängskyddet.

 Vid arbete med navrondell måste du av säkerhetsskäl använda sprängskydd (7).

 Vid arbete med kapskivor måste du av säkerhetsskäl använda ett speciellt kapsprängskydd, se kap. 11. Tillbehör.

Se sid. 2, bild D.

- Lossa skruven (10). Sätt på sprängskyddet (7) i markerat läge.
- Vrid sprängskyddet så att den skyddade delen är mot användaren.
- Dra åt skruven (10), se till så att vridsäkringen greppar i urtagen.
- Kontrollera att det sitter säkert: sprängskyddet ska inte gå att vrida.

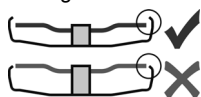

Använd endast verktyg som sticker ut utanför sprängskyddet minst 3,4 mm.

6.3 Elanslutning

Uttagen ska vara avsäkrade med tröga smältsäkringar eller jordfelsbrytare.

Maskiner som är X-märkta i typbeteckningen: (med inbyggd automatisk startströmsbegränsning (mjukstart).) Uttagen kan även vara avsäkrade med snabba smältsäkringar eller jordfelsbrytare.

7. Sätta på slipskivan

 Före omriggning: dra ut kontakten ur uttaget. Maskinen ska vara av och spindeln ska ha stannat.

 Vid arbete med kapskivor måste du av säkerhetsskäl använda kapsprängskydd, se kap. 11. Tillbehör.

7.1 Låsa spindeln

 Tryck bara in spindellåsningsskruven (3) när spindeln står still!

- Tryck på spindellåsningsskruven (3) och vrid spindeln (2) för hand tills du känner att spindellåsningen tar.

7.2 Sätta på slipskivan

Se sid. 2, bild B.

- Sätt på stödfälansen (1) på spindeln. Den sitter rätt när den inte går att vrida på spindeln.
- Sätt slipskivan på stödfälansen (1) som bild B visar. Slipskivan ska ligga an jämnt mot stödfälansen. Plåtfälansen på kapslipskivorna ska ligga an mot stödfälansen.

7.3 Dra åt/loss spännmuttern

 Dra åt spännmuttern (8):

Spännmuttern har 2 olika sidor. Skruva på spännmuttern på spindeln så här:

Se sid. 2, bild C.

- A) På tunna slipskivor:

Förhöjningen på spännmuttern (8) är uppåt, så att den tunna slipskivan låser fast säkert.

A) På tjocka slipskivor:

Förhöjningen på spännmuttern (8) är nedåt, så att spännmuttern sitter säkert på spindeln.

- Lås spindeln. Dra åt spännmuttern (8) medurs med spännnyckeln (9).

Lossa spännmuttern:

- Spindellåsning, se kapitel 7.1. Skruva av spännmuttern (8) moturs med spännnyckeln (9).

8. Användning

8.1 Start/stopp

 Hantera alltid maskinen med två händer!

 Slå på maskinen först, lägg sedan an verktyget mot arbetsstycket.

 Försök undvika att maskinen suger upp damm och spån. Håll maskinen borta från avlagrat damm när du slår på och av den. När du slår av maskinen, lägg inte ifrån dig den förrän motorn stannat.

 Undvik oavsiktliga starter: slå alltid av strömbrytaren när du drar ut kontakten ur uttaget eller om strömmen bryts.

 Vid kontinuerlig användning fortsätter maskinen att gå om du tappar den. Håll alltid maskinen med båda händerna i handtagen, stå stadigt och koncentrera dig på arbetet.

Se sid. 2, bild A.

Starta maskinen:

Slå PÅ: skjut spärren (4) i pilens riktning och tryck sedan på strömbrytaren (5).

Slå AV: släpp strömbrytaren (5).

Kontinuerlig användning (bara vissa modeller):

Slå PÅ: skjut spärren (4) i pilens riktning och tryck sedan på strömbrytaren (5) och håll den intryckt. Maskinen är PÅ. Skjut spärren (4) ytterligare en gång i pilens riktning tills strömbrytaren (5) låser (kontinuerlig användning).

Slå AV: tryck till på strömbrytaren (5) och släpp.

8.2 Arbetsanvisningar**Slipa:**

Tryck lagom hårt på maskinen och för den fram och tillbaka över ytan, så att arbetsstycksytan inte blir för het.

Grovbearbetning: Du får bäst slutresultat om du jobbar med ställvinklar i intervallet 30°-40°.

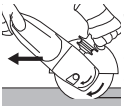
Kapslipning:

Jobba alltid mot rotationsriktningen vid kapning, se bild. Annars finns det risk att maskinen hoppar ut okontrollerat ur skåran. Jobba med lagom matning som är anpassad till materialet du bearbetar. Kanta inte, tryck inte, sväng inte.

Sandpappersslipning:

Tryck lagom hårt på maskinen och för den fram och tillbaka över ytan, så att arbetsstycksytan inte blir för het.

Arbeta med stålborstar:

Tryck lagom hårt på maskinen.

9. Rengöring

Under bearbetning kan partiklar avlagras på insidan av elverkyttet. Detta påverkar kylningen av verktyget negativt. Ledande avlagringar kan påverka elverkyttets skyddsisolering och orsaka elektriska faror.

Sug upp eller blås ut damm med torr luft från ventilationsöppningarna på fram- och baksidan av verktyget grundligt och med jämna mellanrum. Koppla först elverkyttet från strömmen och bär skyddsglasögon och andningsmask.

10. Åtgärder vid fel

Maskiner med X-märkning i typbeteckningen:

- Återstartspärr: maskinen går inte.

Återstartspärren har löst ut. Sätter du i kontakten och maskinen är PÅ eller om strömmen kommer tillbaka efter ett strömavbrott, så startar inte maskinen. Slå av och på maskinen igen.

- Maskinen accelererar snabbt upp till maxvarvtal när du slår på, dvs. den automatiska startströmsbegränsningen (mjukstarten) fungerar inte. Elektronikfel, det finns ingen ytterligare skyddselektronik. Lämna in maskinen på reparation direkt (se kapitel 12.).

W 2000, W 2200-230, W 2400-230:

- Innkobling kan føre til kortvarig spenningsfall. Ved ugunstige forhold i strømmettet kan det oppstå redusert funksjon på andre apparater. Ved nettimpedanser på mindre enn 0,2 ohm vil det normalt ikke oppstå forstyrrelser.

11. Tillbehör

Använd bara Metabo originaltillbehör.

Använd endast tillbehör som uppfyller kraven och specifikationerna i den här bruksanvisningen.

Montera tillbehören på ett säkert sätt. Om maskinen används i en hållare, fäst den på ett säkert sätt. Om du förlorar kontrollen kan du orsaka personskador.

Se sid. 4.

- A Navrondell (arbeta alltid med sprängskyddet på)
- B Lamellslipskiva (arbeta alltid med sprängskyddet på)
- C Kapsprängskydd
- D Kapslipskiva (arbeta alltid med kapsprängskyddet på)
- E Diamantkapskiva (arbeta alltid med sprängskydd eller kapsprängskydd på)
- F Kapsprängskydd med styrslid (sätt på maskinen och fäst med skruv.) (Med dammsugaranslutning så att du kan suga upp stendammet med lämplig dammsugare vid plattkapning.)
- G Handskydd (sitter infäst under stödhandtaget.)
- H Förlängningsdel (När du arbetar med stödrondell. Ökar avståndet mellan spindel och stödrondell med ca 35 mm)
- I Stödrondell för fiberslipskivor (Sätt på med den medföljande stödrondellmuttern.) (Arbeta bara med påsatt handskydd.)
- J Fiberslipskivor (Arbeta bara med påsatt handskydd.)
- K Stålborstar (Arbeta bara med påsatt handskydd.)
- L Metallkapstativ
- M Spännmutter (8)
- N Quick-spännmutter

Det kompletta tillbehörssortimentet hittar du på www.metabo.com eller i huvudkatalogen.

12. Reparation

Elverkytt får bara repareras av behörig elektriker!

Blir sladden på maskinen skadad, så måste du låta tillverkaren, service eller behörig elektriker byta den för att undvika risk för fara.

Metabo-elverkytt som behövere repareras skickar du till din Metabo-återförsäljare. Adresser, se www.metabo.com.

Du kan hämta reservdelslistor på www.metabo.com.

13. Återvinning

Slipdamm kan innehålla farliga ämnen: släng det inte i hushållsoporna utan lämna det som miljöfarligt avfall på miljöstation.

Följ nationella miljöföreskrifter för för omhändertagande och återvinning av uttjänta maskiner, förpackningar och tillbehör.

 Gäller bara EU-länder: släng inte uttjänta elverktyg i hushållssoporna! Enligt EU-direktiv 2002/96/EG om uttjänta el- och elektronikprodukter samt enligt harmoniserad nationell lag ska uttjänta elverktyg källsorteras för miljövänlig återvinning.

14. Tekniska data

Förklaringar till uppgifterna på sida 3. Vi förbehåller oss rätten till ändringar pga. den tekniska utvecklingen.

D_{\max} = verktygens maximala diameter
 $t_{\max,1}$ = max. tillåten verktygstjocklek vid spännfästet när du använder spännmutter (8)
 $t_{\max,2}$ = max. tillåten verktygstjocklek vid spännfästet när du använder Quick-spännmutter
 $t_{\max,3}$ = Navrondell/Kapslipskiva: max. tillåten verktygstjocklek
 M = Spindelgänga
 l = Slipspindelängd
 n = Varvtal obelastad (maxvarvtal)
 P_1 = Märkeffekt
 P_2 = Avgiven effekt
 m = Vikt utan sladd

Mätvärden uppmätta enligt EN 60745.

Maskinen har skyddsklass II

~ Växelström

Angivna tekniska data ligger inom tolerans (enligt respektive gällande standard).

 **Utsläppsvärden**
 Dessa värden medger en bedömning av verktygets utsläpp samt jämförelse med andra eldrivna verktyg. Beroende på förhållandena, verktygets skick och hur verktyget används kan de faktiska värdena vara högre eller lägre. Räkna även med pauser och perioder med lägre belastning. Använd de uppskattade värdena för att ta fram skyddsåtgärder för användaren, t.ex. organisatoriska åtgärder.

Totalvärde vibrationer (vektorsumma i tre led) beräknad enligt EN 60745:

$a_{h,SG}$ = Vibrationsemissionsvärde (ytslipning)
 $a_{h,DS}$ = Vibrationsemissionsvärde (slipning med sliprondell)

$K_{h,SG/DS}$ = Onoggrannhet (vibrationer)

Normal, A-viktad ljudnivå:

L_{pA} = ljudtrycksnivå

L_{WA} = ljudeffektnivå

K_{pA}, K_{WA} = Onoggrannhet

 **Använd hörselskydd!**

Alkuperäiset ohjeet

1. Vaatimustenmukaisuusvakuutus

Vakuutamme yksinomaisella vastuullamme: Nämä kulmahiomakoneet, merkitty tyypitunnuksella ja sarjanumerolla *1), vastaavat direktiivien *2) ja normien *3) kaikkia asiaankuuluvia määräyksiä. Teknisten asiakirjojen säilytyspaikka *4) - katso sivu 3.

2. Määräystenmukainen käyttö

Koneet sopivat alkuperäisillä Metaboliisätarvikkeilla metallin, betonin ja muiden vastaavien aineiden laikkahiontaan, hiekkapaperihiontaan, teräsharjaukseen ja katkaisuun ilman veden käyttöä.

Käyttäjä vastaa kaikista määräysten vastaisesta käytöstä johtuvista vaurioista.

Yleisiä tapaturmantorjuntaohjeita ja mukana toimitettuja turvallisuusohjeita on noudatettava.

3. Yleiset turvallisuusohjeet



Huomioi tällä symbolilla merkityt tekstikohdat suojataksesi itseäsi ja sähkötyökaluasi!



VAROITUS – lue käyttöohjeet, jotta saat pienennettyä loukkaantumisvaaraa.



VAROITUS Lue kaikki turvallisuusohjeet ja neuvot. Turvallisuusohjeiden ja neuvojen noudattamatta jättäminen saattaa aiheuttaa sähköiskun, tulipalon ja/tai vakavia vammoja.

Säilytä kaikki turvallisuusohjeet ja neuvot huolellisesti tulevaa käyttöä varten.

Anna sähkötyökalu vain yhdessä näiden asiakirjojen kanssa eteenpäin.

4. Erityiset turvallisuusohjeet

4.1 Yhteiset turvallisuusohjeet laikkahiontaan, hiekkapaperihiontaan, teräsharjaukseen ja katkaisuun:

Käyttösovellus

a) Tätä sähkötyökalua saa käyttää laikkahiontaan, hiekkapaperihiontaan, teräsharjaukseen ja katkaisuun. Noudata kaikkia turvallisuusohjeita, käyttöohjeita, kuvia ja tietoja, jotka saat tämän laitteen mukana. Seuraavien ohjeiden noudattamatta jättäminen saattaa aiheuttaa sähköiskun, tulipalon ja/tai vakavia vammoja.

b) Tämä sähkötyökalu ei sovellu kiillotuskäyttöön. Käyttösovellukset, joihin tämä sähkötyökalu ei ole tarkoitettu, voivat aiheuttaa vaaraa ja vammoja.

c) Älä käytä sellaisia lisätarvikkeita, joita valmistaja ei ole nimenomaan tarkoittanut ja suositellut tälle sähkötyökalulle. Vain se että pystyt kiinnittämään lisätarvikkeen sähkötyökaluun ei ole tae siitä, että sitä olisi turvallista käyttää.

d) Käyttötarvikkeen sallitun kierrosluvun täytyy olla vähintään niin suuri kuin sähkötyökalussa ilmoitettu huippukierroskuva. Lisätarvikkeet, jotka pyörivät sallittua nopeammin, voivat rikkoutua ja sinkoutua ympäriinsä.

e) Käyttötarvikkeen ulkohalkaisijan ja vahvuuden täytyy vastata sähkötyökalun mittatietoja. Väärän kokoisia käyttötarvikkeita ei voida suojata tai hallita riittävän hyvin.

f) Kierreosalla varustettujen käyttötarvikkeiden täytyy sopia tarkalleen sähkötyökalun hiomakaraan. Laippakiinnitteisissä käyttötarvikkeissa kiinnitysreiän täytyy sopia tarkalleen laipan muotoon. Käyttötarvikkeet, jotka eivät sovi tarkalleen sähkötyökalussa olevaan kiinnittimeen, pyörivät epätasaisesti, tärisevät erittäin voimakkaasti ja voivat aiheuttaa koneen hallinnan menetyksen.

g) Älä käytä vaurioituneita käyttötarvikkeita. Tarkasta käyttötarvikkeet ennen jokaista käyttökertaa, esim. hiomalaitat säröjen ja halkeamien varalta, hiomalautanen halkeamien ja kuluneisuuden varalta, teräsharjat irtonaisten tai murtuneiden teräslankojen varalta. Jos sähkötyökalu tai käyttötarvike pääsee putoamaan lattialle, tarkasta se vaurioiden varalta tai vaihda tilalle vaurioitumaton käyttötarvike. Kun olet tarkastanut käyttötarvikkeen ja asentanut sen paikalleen, mene yhdessä muiden paikalla olevien ihmisten kanssa riittävän kauas pyörivästä käyttötarvikkeesta ja anna laitteen pyöriä yhden minuutin ajan maksimikierrosluvulla. Vaurioituneet käyttötarvikkeet hajoavat tavallisesti tämän testausajan kuluessa.

h) Käytä henkilökohtaisia suojavarusteita. Käytä sovelluksen mukaan kasvonsuojainta, silmiensuojainta tai suojalaseja. Käytä käyttökohteen mukaan hengityssuojainta, kuulonsuojaimia, suojakäsineitä tai erikoissuojaa, joka suojaa hienojakoiselta hiontapölyltä ja materiaalihiukkasilta. Silmät tulee suojata ympäriinsä sinkoutuville epäpuhtauksilta, joita syntyy eri käyttösovelluksissa. Pöly- tai hengityssuojainmaskien täytyy suodattaa käytön yhteydessä syntyvä pöly. Voit saada kuulovammoja, jos olet pitkään voimakkaan melun alaisena.

i) Huolehdi siitä, että sivulliset pysyvät turvallisella etäisyydellä työpiisteestä. Jokaisen työpiisteeseen tulevien täytyy käyttää henkilökohtaisia suojavarusteita. Työkappaleesta tai rikkoutuneesta käyttötarvikkeesta murtuneet palat voivat sinkoutua ympäriinsä ja aiheuttaa vammoja myös varsinaisen työpiisteen ulkopuolella.

j) **Pidä laitteesta kiinni vain sen eristetyistä kahvapinnoista, kun teet sellaisia töitä, joissa käyttötarvike voi koskettaa piilossa olevia sähköjohtoja tai koneen omaa verkkokaapelia.** Koskettaminen jännitetä johtavaan johtoon voi saada aikaan sen, että myös laitteen metalliosat tulevat jännitteen alaisiksi, mistä voi seurata sähköiskku.

k) **Pidä verkkokaapeli etäällä pyörivistä käyttötarvikkeista.** Jos menetät laitteen hallinnan, verkkokaapeli voi katketa tai tarttua käyttötarvikkeeseen, jolloin kätesi tai käsivartesi ovat vaarassa joutua kosketuksiin pyörivän käyttötarvikkeen kanssa.

l) **Älä missään tapauksessa laita sähkötyökäluä sähkötärviin ennen kuin käyttötärvi on pysähtynyt täydellisesti.** Pyörivä käyttötärvi voi koskettaa säilytysalustaan, jolloin olet vaarassa menettää sähkötyökäluä hallinnan.

m) **Älä pidä sähkötyökäluä käynnissä, kun kannat sitä.** Vaatteesi voivat tahattoman kosketuksen yhteydessä takertua pyörivään käyttötärviin, jolloin käyttötärvi voi vahingoittaa kehoasi.

n) **Puhdista sähkötyökäluä tuletusraot säännöllisesti.** Moottorin tuletin imee pölyä rungon sisään, ja suurien metallipölymäärien kertyminen voi aiheuttaa sähköön liittyviä vaaroja.

o) **Älä käytä sähkötyökäluä palonarkojen materiaalien läheisyydessä.** Kipinät voivat sytyttää tällaiset materiaalit palamaan.

p) **Älä käytä sellaisia käyttötärviä, jotka vaativat nestemäisen jäähdytysaineen käyttöä.** Veden tai muiden nestemäisten jäähdytysaineiden käyttö voi aiheuttaa sähköiskun.

4.2 Takaisku ja vastaavat turvallisuusohjeet

Takaisku on odottamaton reaktio, joka syntyy pyörivän käyttötärviin, esimerkiksi hiomalaikan, hiomautasen, teräsharjan tms. tarttuessa kiinni tai jumituessa. Kiinnitarttumisen tai jumituminen saa pyörivän käyttötärviin pysähtymään äkisti. Tämä saa sähkötyökäluä tempaisemaan jumitumiskohdassa hallitsemattomasti käyttötärviin pyörintäsuuntaa vastaan.

Jos esim. hiomalaikka jumiuu työkappaleeseen, silloin hiomalaikan reuna voi kaivautua työkappaleeseen, jäädä siihen kiinni ja aiheuttaa siten hiomalaikan hallinnan menetyksen tai takaiskun. Hiomalaikan liike on tällöin käyttäjän suuntaan tai hänestä pois päin, riippuen laikan pyörintäsuunnasta jumitumiskohdassa. Tässä yhteydessä hiomalaikat voivat myös murtua.

Takaisku on seuraus sähkötyökäluä epäasianmukaisesta tai virheellisestä käytöstä. Se voidaan estää asianmukaisilla varoitoimenpiteillä, kuten seuraavana on kuvattu.

a) **Pidä sähkötyökäluä tukevasti kiinni ja pidä kehosi ja käsivartesi sellaisessa asennossa, jossa pystyt hallitsemaan takaiskusta syntyviä voimia.** Käytä aina lisäkahvaa, mikäli sellainen kuuluu varustukseen, jotta pystyt hallitsemaan mahdollisimman hyvin takaiskuvoimia tai nopeuden kiihtyessä syntyviä

reaktiomomenteja. Käyttäjä voi hallita takaiskuja reaktivoimia, kun hän noudattaa asianmukaisia varoitoimenpiteitä.

b) **Älä missään tapauksessa vie kättäsi pyörivien käyttötärviin lähelle.** Käyttötärvi voi muuten takaiskun tapahtuessa koskettaa kättäsi.

c) **Vältä pitämästä kehoa sillä alueella, johon sähkötyökäluä tempautuu takaiskun tapahtuessa.** Takaisku pakottaa sähkötyökäluä tempautumaan jumitumiskohdassa hiomalaikan pyörintäsuuntaa vastaan.

d) **Työskentele erityisen varovaisesti kulmien, terävien reunojen yms. alueella. Estä käyttötärviin hallitsematon kimmahdus ja jumituminen.** Pyörivä käyttötärvi jumiuu herkästi kulmissa, terävissä reunoissa tai kun se kimmahdtaa hallitsemattomasti. Tämä aiheuttaa hallinnan menettämisen tai takaiskun.

e) **Älä käytä ketju- tai hammastettua sahanterää.** Tällaiset käyttötärviin aiheuttavat herkästi takaiskun tai sähkötyökäluä hallinnan menettämisen.

4.3 Erityiset turvallisuusohjeet hiontaan ja katkaisuun:

a) **Käytä yksinomaan kyseiselle sähkötyökäluä hyväksyttyä hiomatarviketta ja tälle hiomatarvikkeelle tarkoitettua suojusta.** Hiomatarvikkeita, joita ei ole hyväksytty kyseiselle sähkötyökäluä, ei voida suojata riittävän hyvin ja siksi ne ovat epäturvallisia.

b) **Taivutetut hiomalaikat täytyy kiinnittää niin, että hiomapinta on suojuksen reunan alla.** Väärin kiinnitettyä suojuksen reunausta ulkonevaa hiomalaikkaa ei voida suojata asiaankuuluvasti.

c) **Suojuksen täytyy olla kunnolla kiinni sähkötyökäluä ja asetettu turvallisuuden maksimoimiseksi niin, että mahdollisimman pieni osa hiomatarvikkeesta osoittaa avonaisena käyttäjän suuntaan.** Suojus suojaa käyttäjää irti murtuneilta paloilta, hiomatarvikkeen tahattomalta koskettamiselta ja kipinöiltä, jotka voisivat sytyttää vaatteet palamaan.

d) **Hiomatarvikkeita saa käyttää vain suositeltuihin tarkoituksiin.** Älä esimerkiksi missään tapauksessa hio katkaisulaikan sivupinnan kanssa. Katkaisulaikat on tarkoitettu materiaalin hiontaan laikan reunan kanssa. Sivulta kohdistuva voima tällaiselle hiomatarvikkeelle voi rikkoa sen.

e) **Käytä aina kunnossa olevaa oikean kokoista ja muotoista kiristyslaippaa valitun hiomalaikan kanssa.** Soveltuvat laipat tukevat hiomalaikkaa ja vähentävät siten hiomalaikan rikkoutumisvaaraa. Katkaisulaikkojen laipat voivat erota muiden hiomatarvikkeiden laipoista.

f) **Älä käytä suuremmista sähkötyökäluästä peräisin olevia kuluneita hiomalaikkoja.** Suurempien sähkötyökäluä hiomalaikkoja ei ole suunniteltu kestämään pienemmissä sähkötyökäluä käytettäviä suurempia kieroilukuja ja ne voivat sen vuoksi rikkoutua.

4.4 Erityiset lisäturvallisuusohjeet katkaisuhiontaan:

- a) **Vältä katkaisulaikan jumiutumista ja liian kovaa painamista. Älä leikkaa liian syvältä.** Katkaisulaikan ylikuormittaminen saa sen kallistumaan tai jumiutumaan herkemmin ja siten lisää takaiskun tai hiomatarvikkeen rikkoutumisen vaaraa.
- b) **Vältä olemasta pyörivän katkaisulaikan edessä tai takana olevalla alueella.** Jos liikutat katkaisulaikkaa työkappaleella itsestäsi pois päin, tällöin sähkötyökalu voi takaiskutapauksessa iskeytyä pyörivän laikan kanssa suoraan sinua kohti.
- c) **Jos katkaisulaikka jumiutuu tai keskeyttää työn, kytke laite pois päältä ja pidä sitä rauhallisesti paikallaan, kunnes laikka pysähtyy täydellisesti. Älä missään tapauksessa yritä vetää pyörivää katkaisulaikkaa leikkuu-urasta, koska siitä voi aiheutua takaisku.** Selvitä jumiutumisen syy ja ohideta se pois päiväjärjestyksestä.
- d) **Älä kytke sähkötyökalua uudelleen päälle, jos se on vielä työkappaleessa. Anna katkaisulaikan saavuttaa ensin maksimikierroslukunsa, ennen kuin ryhdyt taas jatkamaan varovasti leikkuuta.** Muuten laikka voi tarttua kiinni, kimmahattaa työkappaleelta tai aiheuttaa takaiskun.
- e) **Tue levyt ja suuret työkappaleet, jotta saat pienennettyä katkaisulaikan mahdollisen jumiutumisen aiheuttamaa takaiskun vaaraa.** Suuret työkappaleet voivat taipua oman painonsa vaikutuksesta. Työkappale täytyy tukea laikan molemmilta puolilta ja niin, että tuenta on tehty sekä katkaisu-urasta läheltä että myös reunasta.
- f) **Ole erityisen varovainen leikatessaasi "onkaloita" valmiina oleviin seiniin tai muihin sellaisiin kohtiin, joihin ei voi nähdä.** Seinään uppoava katkaisulaikka voi aiheuttaa takaiskun osuessaan leikkuun yhteydessä kaasu- tai vesijohtoihin, sähköjohtoihin tai muihin esineisiin.

4.5 Erityiset turvallisuusohjeet hiekkapaperihiontaan:

- a) **Älä käytä liian isoja hiomapapereita, vaan noudata valmistajan antamia hiekkapaperin kokoa koskevia ohjeita.** Hiekkapaperit, jotka ulottuvat hiomalautasen yli, voivat aiheuttaa vammoja sekä johtaa takaiskuun tai hiomapapereiden jumiutumiseen tai repeytymiseen.

4.6 Erityiset turvallisuusohjeet teräsharjoilla työskentelyyn:

- a) **Huomaa, että teräsharjoista irtoaa langanpaljoja myös normaalin käytön yhteydessä. Älä ylikuormita lankoja liiallisella painamisella.** Ympäriinsä sinkoutuvat langanpalat voivat tunkeutua herkästi ohuiden vaatteiden ja/tai ihon läpi.
- b) **Jos käytettäväksi suositellaan suojusta, huolehdi siitä, että suojus ja teräsharja eivät pääse koskettamaan toisiaan.** Kartiomaisten ja

kuppimaisten harjojen halkaisija voi suurentua painamisen ja keskipakovoiman vaikutuksesta.

4.7 Lisäturvallisuusohjeet:



VAROITUS – Käytä aina suojalaseja.

Älä kytke konetta päälle, jos koneen osia tai suojalaitteita puuttuu tai ne ovat viallisia.

Pehmään käynnistyksen ominaisuudella varustetut koneet (tunnistaa tyyppimerkinnässä olevasta tunnuksesta "X"): Jos kone kiihtyy käynnistyksen yhteydessä erittäin nopeasti maksiminopeuteen, siinä tapauksessa koneessa on elektroniikkavika. Tällöin muutkaan turvallisuuteen liittyvät elektroniikkatoiminnot eivät ole enää käytettävissä. Korjauta kone välittömästi (katso luku 12.).

Käytä elastisia välikkeitä, jos ne ovat hiomatarvikkeen mukana ja niitä vaaditaan käytettäväksi.

Noudata työkalun ja lisävarusteiden valmistajan antamia ohjeita! Suojaa laikat rasvalta ja iskuilta!

Hiomalaikkoja täytyy säilyttää ja käsitellä huolellisesti valmistajan ohjeiden mukaisesti.

Älä missään tapauksessa käytä katkaisulaikkoja rouhintahiontaan! Katkaisulaikkoihin ei saa kohdistaa sivuttaista painorasitusta.

Työkappaleen tulee olla tukevasti paikallaan ja olla varmistettu poisluokattomien estämiseksi, esim. puristimilla. Isot työkappaleet täytyy tukea riittävän hyvin.

Jos käytät kierrekinnityksellä varustettuja käyttötarvikkeita, karan pää ei saa koskettaa hiomatarvikkeen reiän pohjaa. Huolehdi siitä, että käyttötarvikkeen kierreleikki on riittävän syvä, niin että kara menee siihen koko pituudeltaan. Käyttötarvikkeen kierteen täytyy sopia karan kierteeseen. Karan pituus ja karan kierre ks. sivu 3 ja luku 14. Tekniset tiedot.

Suosittellemme käyttämään kiinteää imuria. Kytke aina ensin eteen FI-suojakytkin (RCD), jonka maks. laukeamisvirta on 30 mA. Jos FI-suojakytkin katkaisee kulmahiomakoneen toiminnan, tarkasta kone ja puhdista tarvittaessa. Katso luku 9. Puhdistus.

Vältä tilanteita, joissa kone saattaisi imeä sisäänsä pölyä ja lastuja.

Vältä aiheuttamista vaurioita kaasu- tai vesiputkiin, sähköjohtoihin ja kantaviin seiniin (statiikka).

Vedä pistoke irti pistorasiasta ennen säätöjen, muutostöiden tai huoltotöiden suorittamista.

Vaurioitunut tai halkeillut lisäkahva on vaihdettava uuteen. Älä käytä konetta, jonka lisäkahva on rikki.

Vaurioitunut tai halkeillut suojus on vaihdettava uuteen. Älä käytä konetta, jonka suojus on rikki.

Kiinnitä pienet työkappaleet kiinni. Kiristä ne esim. ruuvipenkkiin.

Pölyrasituksen vähentäminen:



Tämän koneen kanssa työskentelyn aikana muodostuvat hiukkaset voivat sisältää aineita, jotka aiheuttavat syöpää, allergisia reaktioita,

hengitystiesairauksia, syntymävaurioita tai muita lisääntymisvaurioita. Aineiden joitakin esimerkkejä ovat: liijy (liijypitoinen maali), mineraalipöly (muurikivet, betoni ym.), puuntyöstön lisäaineet (kromaatti, puunsuoja-aineet), jotkut puut (kuten tammen tai pyökkin pöly), metallit, asbesti. Riski riippuu siitä, kuinka kauan käyttäjä tai läheisyydessä olevat henkilöt ovat altistettu vaaroille.

Älä anna hiukkasten päästä elimistöön. Toimenpiteet näille aineille altistumisen pienentämiseksi: Huolehdi työpaikan hyvästä tuuletuksesta ja käytä tarkoituksenmukaisia suojaruuvareita, kuten hengityssuojaimia, jotka soveltuvat mikrokooppisen pienten hiukkasten suodatuksen.

Huomioi myös materiaaleja, henkilöitä, käyttötapauksia ja käyttöpaikkaa koskevat määräykset (esim. työturvallisuusmääräykset, hävitys).

Kerää muodostuvat hiukkaset muodostumispaikalla, vältä levittämistä ympäristöön.

Käytä erityisille työtehtäville soveltuvia lisävarusteita (katso luku 11.). Näin vähennät ympäristöön kontrolloimattomasti leviävien hiukkasten määrää.

Käytä soveltuvaa pölynimuria.

Vähennä pölyn muodostumista seuraavasti:

- Älä suuntaa vapautuvia hiukkasia ja koneen poistoilmaa itseäsi, lähellä oleskelevia henkilöitä tai kerättyä pölyä päin.
- Käytä imuria ja/tai ilmanpuhdistinta.
- Tuuleta työpaikka hyvin ja pidä puhtaana imuromilla. Lakaisu tai puhaltaminen pölyttää pölyä.
- Imuroi tai pese suojaruuvareet. Älä puhalla, lyö tai harjaa niitä.

5. Yleiskuva

Katso sivu 2.

- 1 Tukilaippa
- 2 Kara
- 3 Karan lukitusnuppi
- 4 Salpa (estää tahattoman päällekytkennän, tarv. jatkuvan kytkennän käyttöön)*
- 5 Painokytkin (päälle-/poiskytkentään)
- 6 Lisäkahva
- 7 Suojus
- 8 Kiristysmutteri
- 9 Tappiavain
- 10 Ruuvi (suojuksen säätöön ja kiinnitykseen)

* riippuu varustuksesta / ei kuulu toimituslaajuuteen

6. Käyttöönotto

 Ennen käyttöönottoa on verrattava, vastaako konekilvessä ilmoitettu verkkojännite ja verkkotaajuus paikallisen sähköverkon arvoja.

 Kytke aina ensin eteen FI-suojakytkin (RCD), jonka maks. laukeamisvirta on 30 mA.

Käytä ainoastaan sellaista jatkojohtoa, jonka poikkipinta on vähintään 1,5 mm². Jatkojohtojen täytyy olla koneen tehonottoon sopivia (ks. Tekniset tiedot). Jos käytät johtokelaa, kelaa johto aina kokonaan kelausta ulos.

6.1 Lisäkahvan kiinnitys

 Työskentele vain silloin, kun lisäkahva (6) on paikallaan! Ruuvaa lisäkahva käsin pitävästi kiinni vasempaan, keskimmaiseen tai oikeaan kierreerikään (tarpeen mukaan).

6.2 Suojuksen kiinnitys

(hiomalaikkojen kanssa tehtäviin töihin)

Ennen käyttöönottoa: Kiinnitä suojus.



 Rouhintaalkojen kanssa tehtävissä töissä täytyy turvallisuusyistä käyttää suojusta (7).

 Katkaisulaikkojen kanssa tehtävissä töissä täytyy turvallisuusyistä käyttää erityistä katkaisulaikkasuojusta (ks. luku 11. Lisätarvikkeet).

Katso sivu 2, kuva D.

- Avaa ruuvi (10). Aseta suojus (7) näytetyssä asennossa paikalleen.
- Käännä suojusta siten, että suljettu puoli osoittaa käyttäjää kohti.
- Kiristä ruuvi (10), tällöin kiertymisen estimen täytyy tarttua loviin.
- Tarkasta pitävä kiinnitys: Suojus ei saa olla käännettävissä.

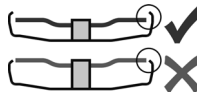

Käytä vain sellaisia käyttötarvikkeita, jotka ulkonevat vähintään 3,4 mm verran suojuksesta.

6.3 Verkkoliitäntä

Verkkovirtapistorasioden suojaus täytyy olla toteutettu hitailla sulakkeilla tai johtosuojakytkimillä.

Koneet joiden tyyppimerkinnässä tunnus "X": (Integroidulla automaattisella käynnistysvirran rajoituksella (pehmeä käynnistys).)

Verkkovirtapistorasioden suojaus on mahdollista myös nopeilla sulakkeilla tai johtosuojakytkimillä.

7. Hiomalaikan kiinnitys

 Ennen kaikkia tarvikkeiden vaihtotöitä: Vedä verkkopistoke irti pistorasiasista. Koneen on oltava pois päältä ja karan täytyy olla täysin pysähtynyt.

 Käytä katkaisulaikkojen kanssa tehtävissä töissä turvallisuusyistä katkaisulaikkasuojusta (ks. luku 11. Lisätarvikkeet).

7.1 Karan lukitus

 Paina karan lukitusnuppi (3) sisään vain silloin, kun kara on liikkumatta paikallaan.

- Paina karan lukitusnuppi (3) sisään ja käännä karaa (2) kädellä, kunnes karan lukitusnuppi lukittuu tuntuvasti paikalleen.

7.2 Hiomalaikan asennus

Katso sivu 2, kuva B.

- Aseta tukilappi (1) karalle. Se on oikein paikallaan, kun sitä ei voi enää pyörittää karan päällä.
- Laita hiomalaikka, kuten kuvassa B on näytetty, tukilapille (1). Hiomalaikan täytyy olla tasaisesti tukilapilla. Katkaisulaikan pehtiläipän täytyy olla tukilapilla.

7.3 Kiristysmutterin kiinnitys/avaus



Kiristysmutterin (8) kiinnitys:

Kiristysmutterin puolet ovat keskenään erilaisia. Ruuvaa kiristysmutteri karalle seuraavalla tavalla:

Katso sivu 2, kuva C.

A) Ohuiden hiomalaikkojen yhteydessä:

Kiristysmutterin (8) olake osoittaa ylöspäin, jotta ohut hiomalaikka voidaan kiristää pitävästi paikalleen.

B) Paksujen hiomalaikkojen yhteydessä:

Kiristysmutterin (8) olake osoittaa alaspäin, jotta kiristysmutteri voidaan kiinnittää pitävästi karalle.

- Lukitse kara. Kiristä kiristysmutteri (8) tappiavaimella (9) myötäpäivään.

Kiristysmutterin avaus:

- Lukitse kara (ks. luku 7.1). Ruuvaa kiristysmutteri (8) irti tappiavaimella (9) vastapäivään.

8. Käyttö

8.1 Päälle-/poiskytkeminen



Ohjaa konetta aina molemmin käsin.



Kytke kone ensin päälle ja vie vasta sitten käyttötarvike työkappaleelle.



Vältä tilanteita, joissa kone saattaisi imeä sisäänsä pölyä ja lastuja. Kun kytket koneen päälle tai pois, pidä se poissa kertyneen pölyn ulottuvilta. Kun kytket koneen pois päältä, laske kone kädestäsi vasta sitten, kun koneen moottori on täysin pysähtynyt.



Estä tahaton käynnistyminen: Kytke kone aina pois päältä, jos vedät pistokkeen irti pistorasiasta tai jos sähkötköt ovat katkenneet.



Jatkuvassa kytkennässä kone käy edelleen, vaikka se pääsisi riistäytymään käsistä. Pidä sen vuoksi koneesta aina tukevasti kahvoista kiinni, seiso tukevassa asennossa ja työskentele keskittyneesti.

Katso sivu 2, kuva A.

Hetkellinen päällekytkentä:

Päällekytkentä: Työnnä salpa (4) nuolen suuntaan ja paina sitten painokytintä (5).

Poiskytkentä: Vapauta painokytin (5).

Jatkuva kytkentä (riippuu varustuksesta):

Päällekytkentä: Työnnä salpa (4) nuolen suuntaan ja paina sitten painokytintä (5) ja pidä sitä painettuna. Sitten kone on kytketty toimintaan. Työnnä sitten salpa (4) toisen kerran nuolen suuntaan, jolloin painokytin (5) lukittuu (jatkuva kytkentä).

Poiskytkentä: Paina painokytintä (5) ja vapauta se.

8.2 Työohjeita

Hionta:

Paina konetta kevyesti ja liikuta sitä pinnalla edestakaisin, jotta työkappaleen pinta ei kuumene liikaa.

Rouhintahionta: Hyvän työtuloksen saavuttamiseksi työskentele 30° - 40° asetuskulmalla.

Katkaisuhoionta:

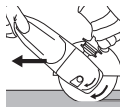

Työskentele katkaisuhoionnassa aina **vastasuuntaan (ks. kuva)**. Muuten kone voi kimmahtaa hallitsemattomasti pois leikkuu-urasta.

Työskentele rauhallisella, työstettävälle materiaalille sopivalla etenemisvauhdilla. Älä kallista, paina tai heiluta konetta.

Hiekkapaperihionta:

Paina konetta kevyesti ja liikuta sitä pinnalla edestakaisin, jotta työkappaleen pinta ei kuumene liikaa.

Teräsharjoilla työskentely:

Paina konetta kevyesti.

9. Puhdistus

Huikkasia voi kiinnittyä työskennellessä sähkölaitteen sisälle. Tämä rajoittaa sähkölaitteen jäähdytystä. Johdattavat kerrostumat voivat rajoittaa sähkölaitteen suojaeristystä ja aiheuttaa sähkövaaroja.

Imuroi sähkölaitteiden etu- ja takakanavat säännöllisesti, usein ja huolellisesti tai puhalla puhtaaksi kuivalla ilmalla. Irrota sähkölaite ensin energiansaannista ja käytä suojalaseja ja hengityksensuojainta.

10. Häiriöiden poisto

Koneet joiden tyyppimerkinnässä tunnus "X":

- Uudelleenkäynnistysesto: Kone ei toimi.

Uudelleenkäynnistysesto on laennut toimintaan. Kun päällekytketyn koneen verkkopistoke kytketään virtalähteeseen tai sähkötköt palaavat sähkökatkoksen jälkeen, kone ei käynnisty. Kytke kone pois päältä ja sen jälkeen jälleen päälle.

- **Kone kiihtyy päällekytkettäessä erittäin nopeasti maksiminopeuteen**, ts. automaattinen käynnistysvirran rajoitus (pehmeä käynnistys) ei toimi. Koneen elektroniikassa on vika, muutkaan turvallisuuteen liittyvät elektroniikkatoiminnot eivät ole enää käytettävissä. Korjauta kone välittömästi (katso luku 12.).

W 2000, W 2200-230, W 2400-230:

- Käynnistysten yhteydessä jännite voi laskea tilapäisesti. Epäedullisissa verkko-olosuhteissa verkon muissa laitteissa saattaa esiintyä häiriöitä. Häiriöitä ei esiinny, mikäli impedanssi on alle 0,2 ohmia.

11. Lisätarvikkeet

Käytä ainoastaan alkuperäisiä Metabo-lisätarvikkeita.

Käytä vain sellaisia lisätarvikkeita, jotka täyttävät tässä käyttöoppaassa ilmoitetut vaatimukset ja ominaistiedot.

Kiinnitä lisätarvikkeet pitävästi paikoilleen. Kun konetta käytetään pitimen kanssa: Kiinnitä kone pitävästi paikalleen. Koneen hallinnan menetys voi johtaa loukkaantumisiin.

Katso sivu 4.

- A Rouhintalaikka (käytä vain silloin, kun suojus on paikallaan)
- B Lamellihiomalautanen (käytä vain silloin, kun suojus on paikallaan)
- C Katkaisulaikkasuojus.
- D Katkaisulaikka (käytä vain silloin, kun katkaisulaikkasuojus on paikallaan)
- E Timanttikatkaisulaikat (käytä vain silloin, kun suojus tai katkaisulaikkasuojus on paikallaan)
- F Katkaisulaikkasuojus ohjauskelkalla (asetä koneeseen ja kiinnitä ruuvilla) (varustettu istukalla, johon voidaan liittää sopiva imuri poistamaan kivilevyjen katkaisussa syntyvää kiviä)
- G Käsisuojus (kiinnitetään sivulla olevan lisäkahvan alle)
- H Jatkokappale (tukilautasten kanssa työskentelyä varten. Suurentaa karan ja tukilautasen välistä etäisyyttä noin 35 mm verran)
- I Tukilautanen kuituhiomalaikoille (kiinnitä vain oheisella tukilautasen kiristysmutterilla) (käytä vain silloin, kun käsisuojus on kiinnitetty paikalleen)
- J Kuituhiomalaikka (käytä vain silloin, kun käsisuojus on kiinnitetty paikalleen)
- K Teräsharja (käytä vain silloin, kun käsisuojus on kiinnitetty paikalleen)
- L Metallikatkaisujalusta
- M Kiristysmutteri (8)
- N Quick-kiristysmutteri

Lisätarvikkeiden täydellinen valikoima katso www.metabo.com tai pääluettelo.

12. Korjaus



Sähkötyökalujen korjaustöitä saavat suorittaa ainoastaan sähköalan ammattilaiset!

Jos tämän laitteen verkkoliitäntäjohto vaurioituu, se täytyy turvallisuussyistä korvata uudella. Vaihdon saa suorittaa vain valmistaja, valmistajan huoltopalvelu tai vastaava valtuutettu ammattihenkilö.

Jos Metabo-sähkötyökalusi tarvitsevat korjausta, ota yhteyttä Metabo-edustajaan. Osoitteet, katso www.metabo.com.

Varaosalistat voit imuroida osoitteesta www.metabo.com.

13. Ympäristönsuojelu

Syntyvä hiomapöly voi sisältää haitallisia aineita: Älä hävitä talousjätteen mukana, vaan toimita asianmukaisesti ongelmajätteiden keräyspisteesseen.

Noudata käytöstä poistettujen koneiden, pakkausten ja lisätarvikkeiden hävittämistä ja kierrätystä koskevia kansallisia määräyksiä.



Vain EU-maille: Älä hävitä sähkötyökaluja kotitalousjätteen mukana! Loppuun käytetty sähkötyökalu on kerättävä erikseen talteen ja ohjattava ympäristöä säästävään kierrätykseen käyttettyä sähkö- ja elektroniikkalaitteita koskevan EU-direktiivin 2002/96/EY ja paikallisten lakimääräysten mukaisesti.

14. Tekniset tiedot

Selitykset sivun 3 tietoihin. Pidätämme oikeuden suorittaa teknisen kehityksen vaatimia muutoksia.

D_{\max} = käyttötarvikkeen suurin sallittu halkaisija
 $t_{\max,1}$ = käyttötarvikkeen suurin sallittu vahvuus kiinnityskohdassa, kun käytetään kiristysmutteria (8)

$t_{\max,2}$ = käyttötarvikkeen suurin sallittu vahvuus kiinnityskohdassa, kun käytetään Quick-kiristysmutteria

$t_{\max,3}$ = Rouhintalaikka/Katkaisulaikka: käyttötarvikkeen suurin sallittu vahvuus

M = karakierre

l = hiomakaran pituus

n = kierrosluku kuormittamatta (huippukierrosluku)

P_1 = nimellistoteho

P_2 = antoteho

m = paino ilman verkkojohtoa

Mittausarvot ilmoitettu EN 60745 mukaan.

Suojausluokan II kone

~ Vaihdevirta

Annetut tekniset tiedot ovat toleranssien mukaisia (vastaavat kyseisiä voimassa olevia standardeja).



Päästöarvot

Nämä arvot mahdollistavat sähkötyökalun päästöjen arvioimisen ja erilaisten sähkötyökalujen keskinäisen vertailun. Kulloisistakin käyttöolosuhteista, sähkötyökalun kunnosta tai käyttötarvikkeesta riippuen todellinen kuormitus voi olla kyseisiä arvoja suurempi tai pienempi. Huomioi arvioinnissa työtautit ja vähäisemmän kuormituksen jaksot. Määritä nämä tekijät huomioiden arvioitujen arvojen perusteella käyttäjän suojaamiseen vaadittavat toimenpiteet.

Värähtelun kokonaisarvo (kolmen suunnan vektorisumma), määritetty EN 60745 mukaan:

$a_{h,SG}$ = värähtelyarvo (pintahionta)

$a_{h,DS}$ = värähtelyarvo (hionta hiomalautasella)

$K_{h,SG/DS}$ = epävarmuus (värähtely)

Tyypillinen A-painotettu äänitaso:

L_{pA} = äänenpainetaso

L_{WA} = äänentehotaso

K_{pA} , K_{WA} = epävarmuus

 Käytä kuulonsuojaimia!

Original bruksanvisning

1. Samsvarserklæring

Vi erklærer under eget ansvar: Disse vinkelsliperne, identifisert gjennom type og serienummer *1), tilsvarer alle gjeldende bestemmelser i direktivene *2) og standardene *3). Tekniske dokumenter ved *4) - se side 3.

2. Hensiktsmessig bruk

Med originalt Metabo-tilbehør egner maskinene seg til sliping, sandpapirsliping, arbeid med stålborste og kapping av metall, betong, stein og lignende materialer uten bruk av vann.

Brukeren er alene ansvarlig for skader som oppstår pga. u hensiktsmessig bruk.

Gjeldende arbeidsmiljøforskrifter og vedlagte sikkerhetshenvisninger må overholdes.

3. Generelle sikkerhetsanvisninger



For din egen sikkerhet og for å beskytte elektroverktøyet må du ta hensyn til tekst som er merket med dette symbolet.



ADVARSEL – Les bruksanvisningen for å minimere skaderisikoen.



ADVARSEL Les gjennom all sikkerhetsinformasjon og alle anvisninger. Dersom sikkerhetsinformasjonen og anvisningene ikke overholdes, kan det medføre elektrisk støt, brann og/eller alvorlige skader.

Oppbevar all sikkerhetsinformasjon og alle anvisninger for fremtidig bruk. Lån bare ut elektroverktøyet ditt sammen med disse dokumentene.

4. Spesielle sikkerhetsanvisninger

4.1 Sikkerhetsinformasjon som gjelder både for sliping, sandpapirsliping, arbeid med stålborster og kapping:

Bruk

a) Dette elektroverktøyet kan brukes som slipemaskin, sandpapirslipemaskin, stålborste og kappemaskin. Vær oppmerksom på all sikkerhetsinformasjon, alle anvisninger, symboler og data som følger med apparatet. Dersom du ikke følger anvisningene nedenfor, kan det føre til elektrisk støt, brann og/eller alvorlige skader.

b) Dette elektroverktøyet egner seg ikke til polering. Annen bruk enn den elektroverktøyet er laget for, kan føre til farlige situasjoner og skader.

c) Bruk ikke tilbehør som ikke er laget av produsenten og anbefalt spesielt for dette elektroverktøyet. Det at du kan feste tilbehør på

elektroverktøyet, garanterer ikke at tilbehøret er trygt å bruke.

d) **Det tillatte turtallet for innsatsverktøy må minst være like høyt som det høyeste tillatte turtallet for elektroverktøyet.** Tilbehør som dreier raskere enn tillatt, kan gå i stykker og kastes rundt omkring.

e) **Ytre diameter og tykkelse på innsatsverktøyet må stemme med målene på elektroverktøyet.** Innsatsverktøy med gale mål kan ikke skjermes eller kontrolleres i tilstrekkelig grad.

f) **Verktøy med gjengeinnsats må passe nøyaktig til slipespindelen på maskinen. På verktøy som festes med flenser, må festeåpningen passe nøyaktig til flensformen.** Innsatsverktøy som ikke passer nøyaktig til festeanordningen, går ujevnt rundt, vibrerer svært sterkt og kan føre til at du mister kontrollen over apparatet.

g) **Ikke bruk innsatsverktøy som har skader. Kontroller alltid om innsatsverktøy som slipeskiver har sprekker eller andre skader før bruk og om det har tegn på kraftig slitasje. Kontroller om trådene på stålborster er løse eller brukt. Dersom elektroverktøyet eller innsatsverktøyet faller ned, må du kontrollere om det har tatt skade. Bruk et innsatsverktøy uten skader. Når du har kontrollert og satt i innsatsverktøyet, lar du apparatet gå i ett minutt med maksimalt turtall. Sørg for at personer i nærheten holder seg borte fra området innsatsverktøyet roterer i.** Innsatsverktøy med skader vil normalt brette i denne testtiden.

h) **Bruk personlig verneutstyr. Etter behov må du bruke heldekkende ansiktsvern, øyebeskyttelse eller vernebrille. Dersom det er nødvendig, må du bruke støvmaske, hørselsvern, vernehansker eller spesialforkle som beskytter deg mot fine slipe- og materialpartikler.** Øynene må beskyttes mot fremmedlegemer som kan slynges ut ved forskjellige typer bruk. Støv- eller åndedrettsmaske må filtrere støvet som dannes under bruk. Dersom du er utsatt for støv over tid, kan du få hørselstap.

i) **Se til at andre personer holder trygg avstand til ditt arbeidsområde. Alle som kommer inn i arbeidsområdet, må ha på seg personlig verneutstyr.** Deler av emnet eller innsatsverktøyet kan slynges ut og føre til skader selv utenfor det direkte arbeidsområdet.

e) **Apparatet må bare holdes i de isolerte gripeflatene når du utfører arbeid der innsatsverktøyet kan komme til å treffe skjulte strømledninger eller apparatets egen strømkabel.** Kontakt med spenningsførende ledninger kan sette metalldele i apparatet under spenning og føre til elektrisk støt.

k) **Hold strømkabelen borte fra innsatsverktøy som roterer.** Dersom du mister kontrollen over apparatet, kan strømkabelen kuttes eller sette seg

fast, og din egen hånd eller arm kan komme i kontakt med roterende innsatsverktøy.

l) Legg aldri fra deg elektroverktøyet før innsatsverktøyet har stanset helt opp. Et innsatsverktøy som roterer, kan komme i kontakt med underlaget. Da kan du miste kontrollen over elektroverktøyet.

m) Ikke la elektroverktøyet gå mens du bærer det. Dersom klærne dine skulle komme i kontakt med et innsatsverktøy som roterer, kan de sette seg fast og innsatsverktøyet kan bore seg inn i kroppen din.

n) Rengjør ventilasjonsåpningene på elektroverktøyet regelmessig. Motorviften trekker støv inn i motorhuset. En sterk ansamling av støv kan føre til elektriske risikosituasjoner.

o) Ikke bruk elektroverktøyet i nærheten av brennbare materialer. Slike materialer kan antennes av gnister.

p) Ikke bruk innsatsverktøy som krever flytende kjølemiddel. Bruk av vann og andre flytende kjølemidler kan føre til elektrisk støt.

4.2 Rekyll og sikkerhetsinformasjon

Rekyll er en plutselig reaksjon som skyldes at innsatsverktøyet henger fast eller blir blokkert, f.eks. slipeskiver, slipetallerkener, stålborster osv. Fastklemming eller blokkering fører til brå stopp av det roterende innsatsverktøyet. Elektroverktøyet går da raskt og ukontrollert mot innsatsverktøyets dreieretning på blokkeringsstedet.

Dersom f.eks. en slipeskive fester seg eller blokkeres i emnet, kan kanten på slipeskiven som går inn i emnet, bli sittende fast. Da kan slipeskiven løse eller det kan oppstå rekyll. Slipeskiven beveger seg da i retning av brukeren eller bort fra ham, alt etter hvilken rotasjonsretning slipeskiven har på blokkeringsstedet. Slipeskiven kan også komme til å brette.

Rekyll er følgen av feil eller ukyndig bruk av elektroverktøyet. Dette kan forhindres gjennom egnede tiltak slik det er beskrevet nedenfor.

a) Hold elektroverktøyet godt fast og still kroppen og armene i en posisjon som gjør at du kan ta opp rekyllkreftene. Bruk alltid støttehåndtak hvis dette finnes. Da har du best kontroll over rekyllkrefter og reaksjonsmoment ved høyt turtall. Ved å følge egnede sikkerhetstiltak kan brukeren ha kontroll over rekyll og reaksjonskreftene.

b) Ikke plasser hendene i nærheten av innsatsverktøy som roterer. Innsatsverktøyet kan bevege seg over hånden ved rekyll.

c) Unngå å plassere kroppen i det området der elektroverktøyet vil bevege seg ved rekyll. Rekyll driver elektroverktøyet i motsatt retning av slipeskivens dreieretning på blokkeringsstedet

d) Arbeid særlig forsiktig på områder med hjørner, skarpe kanter osv. Unngå at innsatsverktøyet blir kastet tilbake fra emnet eller setter seg fast. Det roterende innsatsverktøyet har en tendens til å sette seg fast i

hjørner, på skarpe kanter og når det kastes tilbake. Det fører til tap av kontroll eller rekyll.

e) Ikke bruk sagblad med kjede eller tenner. Slikt innsatsverktøy fører ofte til rekyll eller tap av kontrollen over elektroverktøyet.

4.3 Særlig sikkerhetsinformasjon som gjelder for sliping og kapping:

a) Bruk bare slipelegemer som er tillatt for ditt elektroverktøy, samt vernedekselet som er laget for slipelegemene du bruker. Slipelegemer som ikke er laget for elektroverktøyet, kan ikke skjermes i tilstrekkelig grad, og er derfor ikke trygge i bruk.

b) Krumme slipeskiver må plasseres slik at slipeflaten befinner seg nedenfor kanten på vernedekselet. En feil plassert slipeskive, som går over kanten på vernedekselet, kan ikke skjermes tilstrekkelig.

c) Vernedekselet må være sikkert festet på elektroverktøyet. Det må være innstilt slik at det oppnås høyest mulig grad av sikkerhet, altså at minst mulig av slipelegemet vises åpent mot brukeren. Vernedekselet beskytter brukeren mot løse deler og tilfeldig kontakt med slipelegemet, som gnister som kan antenne klærne.

d) Slipelegemene skal bare brukes i henhold til anbefalingene.

F.eks.: Slip aldri med sideflaten på en kappeskive. Kappeskiver er laget for å fjerne materiale med kanten av skiven. Krefter som virker fra siden på slike slipelegemer, kan ødelegge dem.

e) Bruk alltid spennflenser med riktig størrelse og form til slipeskivene du benytter. En egnet flens støtter slipeskiven og reduserer faren for at slipeskiven skal brette. Det kan være forskjellig på flenser for kappeskiver og flenser for andre slipeskiver.

f) Ikke bruk slitte slipeskiver som er laget for større elektroverktøy. Slipeskiver for større elektroverktøy er ikke laget for de høye turtallene som mindre elektroverktøy har. Derfor kan de brette.

4.4 Annen særlig sikkerhetsinformasjon i forbindelse med kapping:

a) Unngå at kappeskiven blir blokkert. Bruk ikke for mye makt. Ikke lag for dype kutt. Overbelastning av kappeskiven gjør at den har lettere for å sette seg fast eller blokkeres. Dermed økes faren for rekyll eller brudd på slipelegemet.

b) Hold avstand fra området foran og bak den roterende kappeskiven. Hvis du beveger kappeskiven fra deg på emnet, kan elektroverktøyet med den roterende skiven bli kastet rett på deg dersom det oppstår rekyll.

c) Slå av apparatet dersom kappeskiven setter seg fast eller når du tar en pause i arbeidet. Hold apparatet rolig helt til skiven er stanset helt. Prøv aldri å trekke kappeskiven ut av snittet mens den fremdeles roterer. Da kan det oppstå rekyll. Finn ut av årsaken til fastklemmingen. Fjern feilårsaken.

d) **Ikke slå på elektroverktøyet igjen mens det befinner seg i emnet. Vent til kappeskiven har oppnådd fullt turtall før du forsiktig fortsetter med snittet.** Ellers kan skiven sette seg fast i overflaten, sprette ut av emnet eller det kan oppstå rekyt.

e) **Fest plater eller større emner, slik at risikoen for rekyt som skyldes at kappeskiven setter seg fast, reduseres.** Store emner kan bøye seg på grunn av sin egen vekt. Emnet må støttes på begge sider av skiven. Det må både støttes i nærheten av kappesnittet og på kanten.

f) **Vær særlig forsiktig når du lager "lommesnitt" i vegg eller andre steder uten innsyn.** Kappeskiven kan føre til rekyt hvis den skjærer i gass- eller vannrør, elektriske ledninger eller andre gjenstander.

4.5 Særlig sikkerhetsinformasjon i forbindelse med sandpapirsliping:

a) **Ikke bruk for store slipeblader. Følg produsentens anvisninger om størrelsen på slipebladene.** Slipeblader som går ut over slipetallerkenen, kan føre til skader og til blokkering, brudd på slipebladene og rekyt.

4.6 Særlig sikkerhetsinformasjon i forbindelse med arbeid med stålborster:

a) **Vær oppmerksom på at stålborsten mister tråddeler under vanlig bruk. Ikke overbelast borsten ved å trykke for hardt.** Tråddeler som slynges ut, trenger lett gjennom hud og/eller tynne klær.

b) **Dersom det anbefales vernedeksel, må du sørge for at det ikke blir kontakt mellom vernedekselet og stålborsten..** Tallerken- og koppborster kan få større diameter dersom du trykker for hardt, og på grunn av sentrifugalkreftene.

4.7 Flere sikkerhetsanvisninger:



ADVARSEL – Bruk alltid vernebriller.

Slå ikke på apparatet hvis det mangler deler eller verneutstyr, eller hvis disse er defekte.

Maskiner med mykstart (vises med "X" i typebetegnelse): Hvis maskinen øker turtallet raskt til maksimalt turtall når den slås på, foreligger det en elektronikkfeil. Elektronikkfunksjoner som er relevante for sikkerheten, er ikke lenger tilgjengelige. Maskinen må umiddelbart repareres (se kapittel 12.).

Bruk elastiske mellomlag som leveres sammen med slipemidlene når det er påkrevet.

Følg angivelsene fra produsenten av verktøy og tilbehør! Beskytt skivene mot fett og støt!

Slipeskiver må oppbevares og håndteres i nøye overensstemmelse med produsentens anvisninger.

Bruk aldri kappeskiver til grovsliping. Kappeskivene skal ikke utsettes for trykk fra siden.

Emnet må ligge godt mot underlaget og sikres mot at det sklir, for eksempel ved hjelp av en tvinge. Store emner må støttes tilstrekkelig opp.

Dersom det brukes innsatsverktøy med gjengeinnsats, skal enden på spindelen ikke komme i kontakt med enden på hullet i slipeverktøyet. Sjekk at gjengene på innsatsverktøyet er lange nok til spindelens lengde. Gjengene i innsatsverktøyet må passe til gjengene på spindelen. Spindelengde og spindelgjenger, se side 3 og kapittelet Tekniske spesifikasjoner.14.

Vi anbefaler bruk av stasjonært avslag. Sett alltid inn en jordfeilbryter (RCD) med maks. utløserstrøm på 30 mA. Dersom jordfeilbryteren kobler ut vinkelsliperen, trenger den kontroll og rengjøring. Se kapittel 9. Rengjøring.

Skadde, urunde eller vibrerende verktøy må ikke brukes.

Unngå å skade gass- eller vannrør, elektriske ledninger og bærende vegger (stabilitet).

Trekk støpselet ut av stikkkontakten for du foretar innstilling, verktøybytte eller vedlikehold av noe slag.

Skift ut støttehåndtak som har skader eller sprekker. Ikke bruk maskiner med defekt støttehåndtak.

Beskyttelsesdeksler med skader eller sprekker må skiftes ut. Ikke bruk maskiner med defekt verne deksel.

Fest små emner. Spenn dem for eksempel fast i en skrustikke.

Redusert støvbelastning:



Partikler som oppstår når maskinen er i bruk, kan inneholde stoffer som fremkaller kreft, allergier, luftveitsykdommer, fødselsskader og andre reproduksjonsskader. Noen typiske slike stoffer er: Bly (i blyholdig maling), mineralstøv (murstein, betong o.lign.), tre-impregnering (kromat, trebeskyttelsesmidler), enkelte tresorter (som eik eller bok), metall, asbest. Risikoen avhenger av hvor lenge brukeren eller andre personer i nærheten utsettes for belastningen.

Slike partikler må ikke trenge inn i kroppen. For å redusere belastningen av disse stoffene: Sørg for god utluftning av arbeidsplassen og bruk egnet verneutstyr, som f.eks. støvmaske med filter for mikroskopiske partikler.

Følg de rutinene som gjelder for omgang med materialer, personale, bruksområde og -sted (f.eks. arbeidsvernbestemmelser, deponering)

Samle slike partikler der de oppstår; unngå nedfelling i omgivelsene.

Bruk slikt tilbehør som er tilpasset det enkelte bruksområde (se kapittel 11.) Da unngår du at partiklene når ut i miljøet.

Bruk et egnet støvavsug.

Minimer støvbelastningen ved å:

- unngå å rette partikkelstrømmen / utblåsingsluften fra maskinen mot deg selv eller andre, eller mot nedfelt støv.
- bruke et avslag og/eller en luftrenser

- holde arbeidsplassen ren og godt utluftet Feiing og blåsning virvler opp støvet.
- Beskyttelsesklær skal støvsuges eller vaskes Ikke blås dem ut, bank eller børst dem.

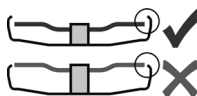

Bruk bare innsatsverktøy som er minst 3,4 mm lavere enn vernedekselet.

5. Oversikt

Se side 2.

- 1 Støtteflens
- 2 Spindel
- 3 Spindellåsknapp
- 4 Sperre (mot utilsiktet innkobling, ev. for permanentkobling)*
- 5 Bryterknapp (til start og stopp)
- 6 Støttehåndtak
- 7 Vernedekselet
- 8 Strammemutter
- 9 Hakenøkkel
- 10 Skruer (til justering og festing av vernedekselet)

* avhengig av utstyr / ikke inkludert

6. Før bruk

 Kontroller før bruk at nettspenningen og nettfrekvensen på typeskiltet stemmer overens med strømnettets spesifikasjoner.

 Sett alltid inn en jordfeilbryter (RCD) med maks. utløserstrøm på 30 mA.

Bruk kun skjøteledning med et minimumstverrsnitt på 1,5 mm². Skjøteledningen må være egnet for maskinens ytelse (se tekniske data). Ved bruk av kabelrull må kabelen alltid ruller helt ut.

6.1 Montering av støttehåndtaket

 Arbeid kun med montert støttehåndtak (6)! Skru fast ekstrahåndtaket i den venstre, midterste eller høyre gjengeboringen (alt etter behov) for hånd.

6.2 Montering av vernedekselet (for arbeid med slipeskiver)

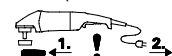
 Før bruk: Monter vernedekselet.

 Når det arbeides med slipeskiver, må vernedekselet (7) brukes av sikkerhetsgrunner.

 Når det arbeides med kappeskiver, må det spesielle kappskivevernedekselet (se kapittel 11. Tilbehør) brukes.

Se bilde D på side 2.

- Løsne skruen (10). Sett vernedekselet (7) i posisjonen som vist.
- Vri på vernedekselet slik at det skjermede området er vendt mot brukeren.
- Trekk til skruen (10). Vridningssikringen må gripe inn i utsparingene.
- Pass på at det sitter godt: Vernedekselet må ikke kunne dreies.

6.3 Tilkobling til strømnettet

Stikkontaktene må være sikret med trege smeltesikringer eller ledningsbrytervern.

Maskiner med "X" i typebetegnelsen: (Med innebygd automatisk startstrømbegrensning (mykstart).) Stikkontaktene kan også være sikret med hurtige smeltesikringer eller ledningsbrytervern.

7. Montering av slipeskiven

 Før bytte av verktøy: Trekk støpselet ut av stikkkontakten. Maskinen må være slått av og spindelen må stå stille.

 Når det arbeides med kappeskiver, må kappeskivevernedekselet (se kapittel 11. Tilbehør) brukes.

7.1 Låsing av spindelen

 Trykk bare inn spindellåsknappen (3) når spindelen står stille.

- Trykk inn spindellåsknappen (3) og dreie på spindelen (2) med hånden til du merker at spindelen smekker på plass.

7.2 Påsetting av slipeskiven

Se bilde B på side 2.

- Sett støtteflensen (1) på spindelen. Den er satt på riktig når det ikke kan dreies på spindelen.
- Legg slipeskiven på støtteflensen (1) som vist på bilde B. Slipeskiven må ligge jevnt på støtteflensen. Plateflensen på kappeskiver må ligge på støtteflensen.

7.3 Festing/løsning av strammemutteren

 **Fest Quick-strammemutteren (8):**

De to sidene på strammemutteren er forskjellige. Skru strammemutteren på spindelen som følger: Se bilde C på side 2.

- **A) Tynne slipeskiver:** Skulderen på strammemutteren (8) peker oppover, slik at den tynne slipeskiven kan spennes sikkert fast.
- **B) Tykke slipeskiver:** Skulderen på strammemutteren (8) peker nedover, slik at strammemutteren kan plasseres sikkert på spindelen.

- Lås spindelen. Stram strammemutteren (8) ved å bruke hakenøkkel (9) til å dreie med klokken.

Løsning av strammemutteren:

- Lås spindelen (se kapittel 7.1). Skru strammemutteren (8) ved å bruke hakenøkkel (9) til å dreie mot klokken.

8. Bruk

8.1 Start og stopp



Før alltid maskinen med begge hender.



Slå maskinen på før du fører innsatsverktøyet mot emnet.



Unngå at maskinen suger inn ekstra støv og spon. Hold maskinen unna støvansamlinger når den slås på og av. Etter at maskinen er slått av, må du først legge den fra deg når motoren er stanset.



Unngå utilsiktet start av maskinen: Slå alltid av maskinen når støpselet blir trukket ut av kontakten eller ved strømbrudd.



Under vedvarende drift fortsetter maskinen å gå selv om den blir revet ut av hendene dine. Hold derfor alltid maskinen med begge hender i de to håndtakene. Stå med god balanse og arbeid konsentrert.

Se bilde A på side 2.

Momentinnkobling:

Slå på maskinen: Skyv sperreren (4) i pilens retning og trykk deretter på bryteren (5).

Stopp: Slipp bryterknappen (5).

Permanentkobling (avhengig av utstyret):

Slå på maskinen: Skyv sperreren (4) i pilens retning og trykk deretter på bryteren (5) og hold den inne. Maskinen er nå slått på. Skyv sperreren (4) på nytt i pilens retning for å låse bryteren (5) (permanentkobling).

Slå av maskinen: Trykk på bryterknappen (5) og slipp den.

8.2 Tips til arbeidet

Sliping:

Legg moderat press på maskinen og beveg den frem og tilbake over flaten, slik at overflaten på emnet ikke blir for varm.

Skrubbsliping: For å oppnå et godt resultat bør du arbeide med en vinkel på 30°-40°.

Kapping:

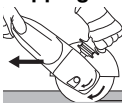

Under kapping må du alltid arbeide mot dreieretningen (se tegning). Ellers er det risiko for maskinen kan hoppe ukontrollert ut av snittet. Arbeid med moderat fremføringshastighet som passer til materialet som skal bearbeides. Ikke tipp til siden, ikke trykk, ikke pendle.

Sandpapirsliping:

Legg moderat press på maskinen og beveg den frem og tilbake over flaten, slik at overflaten på emnet ikke blir for varm.

Arbeid med stålborster.

Legg moderat press på maskinen.

9. Rengjøring

Når den er i bruk kand det løse partikler som trenger inn i maskinen. Dett kan påvirke kjølingen av

maskinen. Konduktive belegg kan påvirke isoleringen av maskinen og forårsake elektriske farer.

Derfor skal maskinen regelmessig støvsuges eller blåses godt ut med tørr luft gjennom alle luftåpningene, foran og bak. Før dette gjøres skal strømmen kuttes til maskinene. Bruk vernebrille og støvmaske.

10. Utbedring av feil

Maskiner med "X" i typebetegnelsen:

- Gjeninnkoblingsvern: Maskinen går ikke.

Gjeninnkoblingsvernet har slått inn. Hvis støpselet settes inn mens maskinen er på, eller hvis strømforsyningen gjenopprettes etter et strømbrudd, starter ikke maskinen. Slå maskinen av og deretter på igjen.

- Maskinen øker turtallet svært raskt til maksimalt turtall når den slås på, dvs. den

automatiske startstrømbegrensningen (mykstart) fungerer ikke. Det foreligger en elektronikkfeil, og elektronikkfunksjoner som er relevante for sikkerheten, er ikke lenger tilgjengelige. Maskinen må umiddelbart repareres (se kapittel 12.).

W 2000, W 2200-230, W 2400-230:

- Innkobling kan føre til kortvarig spenningsfall. Ved ugunstige forhold i strømmettet kan det oppstå redusert funksjon på andre apparater. Ved nettimpedanser på mindre enn 0,2 ohm vil det normalt ikke oppstå forstyrrelser.

11. Tilbehør

Bruk kun originalt Metabo-tilbehør.

Bruk kun tilbehør som oppfyller kravene og spesifikasjonene som er nevnt i denne bruksanvisningen.

Fest tilbehøret på en sikker måte. Hvis maskinen brukes i en holder: Fest maskinen på en sikker måte. Tap av kontroll kan føre til skader.

Se side 4.

- A Slipeskive (skal bare brukes sammen med montert vernedeksel)
- B Lamellslipetallerken (skal bare brukes sammen med montert vernedeksel)
- C Kappeskivevernedeksel
- D Kappeskive (skal bare brukes sammen med montert kappeskivevernedeksel)
- E Diamantkappeskive (skal bare brukes sammen med montert vernedeksel eller kappeskivevernedeksel)
- F Kappeskivevernedeksel med føringsgleide (settes på maskinen og festes med skruen.) (Med stuss til avsgus av steinstøv som oppstår ved kapping av steinplater. Brukes sammen med egnet avsgusapparat.)
- G Håndbeskyttelse (monteres under støttehåndtaket på siden.)
- H Forlengelseelement (til arbeid med støttetallerkner). Øker avstanden mellom spindelen og støttetallerkenen med ca. 35 mm)
- I Støttetallerken til fiberslipeskiver (monteres bare med støttetallerken-strammeskruen som

følger med, brukes bare sammen med montert håndbeskyttelse).

J Fiberslipeskiver (brukes bare sammen med montert håndbeskyttelse).

K Stålbørste (brukes bare sammen med montert håndbeskyttelse).

L Metallstativ

M Strammemutter (8)

N Quick-strammemutter

Se www.metabo.com eller hovedkatalogen for det komplette tilbehørsprogrammet.

12. Reparasjon

 Elektroverktøy må kun repareres av elektrofagfolk!

Hvis neddlingen til denne maskinen blir skadet, må den erstattes av produsenten eller dennes kundeservice, eller av en lignende kvalifisert person, for å unngå skader.

Hvis du har et Metabo-elektroverktøy som trenger reparasjon, kan du ta kontakt med en representant fra Metabo. Adresser på www.metabo.com.

Du kan laste ned reservedelslister fra www.metabo.com.

13. Miljøvern

Slipestøvet som oppstår, kan inneholde skadelige stoffer: Skal ikke kastes i husholdningsavfallet, men leveres inn til godkjent oppsamlingsplass for spesialavfall.

Følg nasjonale forskrifter for miljøvennlig kassering og resirkulering av gamle maskiner, emballasjer og tilbehør.

 Kun for EU-land: Elektroverktøyene skal ikke kastes i husholdningsavfallet. I henhold til EU-direktiv 2002/96/EF om kasserte elektriske og elektroniske produkter og direktivets implementering i nasjonal rett, må elektroverktøy som ikke lenger skal brukes, samles separat og returneres til et miljøvennlig gjenvinningsanlegg.

14. Tekniske data

Forklaring til opplysningene på s. 3. Med forbehold om endringer med sikte på teknisk forbedring.

D_{maks} = maks. diameter på innsatsverktøyet

$t_{max,1}$ = maksimalt tillatt tykkelse på innsatsverktøyet i festepunktet ved bruk av strammemutter (8)

$t_{max,2}$ = maksimalt tillatt tykkelse på innsatsverktøyet i festepunktet ved bruk av Quick-strammemutter

$t_{max,3}$ = Slipeskive/Kappeskive: maks. tillatt tykkelse på innsatsverktøyet

M = Spindelgjenger

l = Lengde på slipespindelen

n = Tomgangsturtall (høyeste turtall)

P_1 = Nominelt effektopptak

P_2 = Avgitt effekt

m = Vekt uten strømkabel

Måleverdier iht. EN 60745.

 Maskin i beskyttelsesklasse II

~ Vekselstrøm

Angitte tekniske data kan variere i henhold til de til enhver tid gjeldende normer.

 **Emisjonsverdier**

Disse verdiene gjør det mulig å anslå emisjonen til elektroverktøyet og å sammenlikne ulike elektroverktøy. Avhengig av bruksbetingelser, tilstanden til elektroverktøyet eller innsatsverktøyet, kan den faktiske belastningen være høyere eller lavere. Ta hensyn til arbeidspauser og perioder med mindre belastning i vurderingen. Fastsett sikkerhetstiltak for brukeren på grunn av tilpassede vurderingsverdier, f.eks. organisatoriske tiltak.

Totalverdi for vibrasjon (Vektorsum i tre retninger) fastsatt iht. EN 60745:

$a_{h,SG}$ = Svingningsemisjonsverdi (sliping av flater)

$a_{h,DS}$ = Svingningsemisjonsverdi (sliping med slipetallerken)

$K_{h,SG/DS}$ = Usikkerhet (vibrasjon)

Typiske A-veide lydnivåer:

L_{pA} = lydtryknivå

L_{WA} = lydeffektnivå

K_{pA} , K_{WA} = Usikkerhet

 **Bruk hørselsvern!**

Original brugsanvisning

1. Overensstemmelseserklæring

Vi erklærer under almindeligt ansvar: Disse vinkelslibere, identificeret ved angivelse af type og serienummer *1), opfylder alle relevante bestemmelser i direktiverne *2) og standarderne *3). Teknisk dossier ved *4) - se side 3.

2. Tiltænkt formål

Maskinerne er med originalt Metabo-tilbehør egnet til slibning, sandpapirslibning, arbejde med stålborster og skæring af metal, beton, sten og lignende materialer uden anvendelse af vand.

Brugeren hæfter fuldt ud for skader som følge af brug til ikke tiltænkte formål.

De generelle anvisninger for arbejdssikkerhed og de her medfølgende sikkerhedsanvisninger skal altid følges.

3. Generelle sikkerhedsanvisninger



Vær opmærksom på de tekststeder i brugsanvisningen, der er markeret med dette symbol, for Deres egen og el-værktøjets sikkerhed.



ADVARSEL – Læs brugsanvisningen for at reducere faren for personskader.



ADVARSEL Læs alle sikkerhedsanvisninger og andre anvisninger. Hvis sikkerhedsanvisningerne og de andre anvisninger ikke overholdes, er der risiko for elektrisk stød, brand og/eller alvorlige personskader.

Alle sikkerhedsanvisninger og andre anvisninger bør gemmes til senere brug. Videregiv kun el-værktøjet sammen med disse papirer.

4. Særlige sikkerhedsanvisninger

4.1 Fælles sikkerhedsanvisninger for slibning, sandpapirslibning, arbejde med stålborster og skæring:

Anvendelse

a) Dette el-værktøj kan anvendes som sliber, sandpapirsliber, stålborste og skæremaskine. Vær opmærksom på alle sikkerhedsanvisninger, øvrige anvisninger, illustrationer og data, som De modtager sammen med apparatet. Hvis de følgende anvisninger ikke overholdes, er der risiko for elektrisk stød, brand og/eller alvorlige personskader.

b) Dette el-værktøj er ikke egnet til polering. Hvis el-værktøjet anvendes til formål, som det ikke er beregnet til, kan der opstå farer og personskader.

c) Brug kun tilbehør, hvis det er beregnet til dette el-værktøj og anbefalet af producenten. At tilbehøret kan fastgøres på el-værktøjet, garanterer ikke for en sikker anvendelse.

d) **Indsatsværktøjets tilladte hastighed skal være mindst lige så høj som den maksimale hastighed, der er angivet på el-værktøjet.** Tilbehør, der drejer hurtigere end tilladt, kan gå i stykker og flyve rundt.

e) **Indsatsværktøjets udvendige diameter og tykkelse skal stemme overens med målene på el-værktøjet.** Forkert målte indsatsværktøjer kan ikke afskærmes eller kontrolleres tilstrækkeligt.

f) **Indsatsværktøj med gevindindsats skal passe nøjagtigt på el-værktøjets slibespindel. Når indsatsværktøj fastgøres med flanger, skal monteringshullet passe nøjagtigt til flangeformen.** Indsatsværktøj, der ikke passer nøjagtigt på el-værktøjets holdeanordning, drejer ujævnt, vibrerer meget stærkt og kan medføre, at man mister kontrollen.

g) **Brug ikke indsatsværktøj, som er beskadiget. Kontrollér før brug altid indsatsværktøjet f.eks. slibeskive for afsplintninger og revner, slibebagskiver for revner, slid eller stærkt slid, stålborster for løse eller brækkede børstehår.** Hvis el-værktøjet eller indsatsværktøjet tabes, skal De kontrollere, om det er beskadiget eller anvende et indsatsværktøj, som ikke er beskadiget. Når indsatsværktøjet er kontrolleret og indsat, skal De sørge for, at De selv og andre personer, der befinder sig i nærheden, er uden for det område, hvor indsatsværktøjet roterer, og lade apparatet køre i et minut med maksimal hastighed. Beskadiget indsatsværktøj brækker for det meste i dette testidsrum.

h) **Brug personligt beskyttelsesudstyr. Brug helmaske til ansigtet, øjenværn eller beskyttelsesbriller, afhængigt af det udførte arbejde. Brug afhængigt af arbejdets art støvmaske, høreværn, beskyttelseshandsker eller specialforklæde, som beskytter mod små slibe- og materialepartikler.** Øjnene skal beskyttes mod genstande, som flyver rundt i luften og som opstår i forbindelse med forskelligt arbejde. Støv- eller åndedrætsmaske skal filtrere det støv, der opstår under arbejdet. Hvis De udsættes for kraftig støj i længere tid, kan De lide høretab.

i) **Sørg for, at der er tilstrækkelig afstand mellem arbejdsområdet og andre personer.** Enhver, der betræder arbejdsområdet, skal bruge personligt beskyttelsesudstyr. Brudstykker af emnet eller brækkede indsatsværktøjer kan flyve væk og føre til personskader også uden for det direkte arbejdsområde.

e) **Hold altid kun apparatet i de isolerede greb, når der udføres arbejde, hvor indsatsværktøjet kan komme i kontakt med skulte strømledninger eller apparatets eget kabel.** Kontakt med en spændingsførende ledning kan

også gøre apparatets metaldele spændingsførende og føre til elektrisk stød.

k) **Hold netkablet væk fra roterende indsatsværktøj.** Hvis De mister kontrollen over apparatet, kan netkablet blive skåret over eller ramt, og Deres hånd eller arm kan blive trukket ind i det roterende indsatsværktøj.

l) **Læg aldrig el-værktøjet til side, før indsatsværktøjet står helt stille.** Det roterende indsatsværktøj kan komme i kontakt med fralægningsskiven, hvorved De kan miste kontrollen over el-værktøjet.

m) **Lad ikke el-værktøjet køre, mens De bærer det.** Deres tøj kan blive fanget ved en tilfældig kontakt med det roterende indsatsværktøj og indsatsværktøjet kan bore sig ind i Deres krop.

n) **Rengør el-værktøjets ventilationsåbninger regelmæssigt.** Motorventilatoren trækker støv ind i apparatets hus og ved store mængder metalstøv kan der opstå elektriske farer.

o) **Brug ikke el-værktøjet i nærheden af brandbare materialer.** Gnister kan antænde disse materialer.

p) **Brug ikke indsatsværktøj, der kræver flydende kølemiddel.** Brug af vand eller andre flydende kølemidler kan medføre elektrisk stød.

4.2 Tilbageslag og tilsvarende sikkerhedsanvisninger

Tilbageslag er en pludselig reaktion, som skyldes, at et roterende indsatsværktøj, f.eks. slibeskive, slibebagskive, stålborste osv., har sat sig fast eller blokerer. Fastsættelse eller blokering medfører, at det roterende indsatsværktøj stopper pludseligt. Derved accelereres et ukontrolleret el-værktøj mod indsatsværktøjets omdrejningsretning på blokeringsstedet.

Hvis f.eks. en slibeskive sidder fast eller blokerer i et emne, kan kanten på slibeskiven, der dykker ned i emnet, sætte sig fast, hvorved slibeskiven brækker af eller fører til et tilbageslag. Slibeskiven bevæger sig derefter hen imod eller væk fra brugeren, afhængigt af skivens omdrejningsretning på blokeringsstedet. I denne forbindelse kan slibeskiver også brække.

Et tilbageslag er resultatet af en forkert og fejlagtig brug af el-værktøjet. Det kan forhindres ved hjælp af egnede sikkerhedsforanstaltninger, som beskrives nedenfor.

a) **Hold godt fast i el-værktøjet og sørg for at Deres krop og arme befinder sig i en position, der kan klare tilbageslagskræfterne. Brug altid det ekstra holdegreb, hvis et sådant findes, for at have så meget kontrol som muligt over tilbageslagskræfterne eller reaktionsmomenterne, når maskinen kører op i hastighed.** Brugeren kan beherske tilbageslags- og reaktionskræfterne med egnede forsigtighedsforanstaltninger.

b) **Sørg for at Deres hånd aldrig kommer i nærheden af det roterende indsatsværktøj.** Indsatsværktøjet kan bevæge sig hen over Deres hånd ved et tilbageslag.

c) **Undgå at Deres krop befinder sig i det område,**

hvor el-værktøjet bevæger sig ved et tilbageslag. Tilbageslaget

får el-værktøjet til at bevæge sig i den modsatte retning af slibeskivens bevægelse på blokeringsstedet.

d) **Arbejd særlig forsigtigt i områder med hjørner, skarpe kanter osv. Undgå at indsatsværktøjet slår tilbage fra emnet og sætter sig fast.** Det roterende indsatsværktøj har tendens til at sætte sig fast ved hjørner, skarpe kanter eller hvis det springer tilbage. Dette medfører et tilbageslag eller at De mister kontrollen.

e) **Brug ikke kædesavklinger eller tandede savklinger.** Sådanne indsatsværktøjer fører hyppigt til tilbageslag eller at De mister kontrollen over el-værktøjet.

4.3 Særlige sikkerhedsanvisninger for slibning og skæring:

a) **Brug kun slibemidler, der er godkendt til el-værktøjet, og den beskyttelsesskærm, der er beregnet til disse slibemidler.** Slibemidler, der ikke er beregnet til el-værktøjet, kan ikke afskærmes tilstrækkeligt og er usikre.

b) **Forkrøppede slibeskiver skal være monteret således, at slibefladen ligger under beskyttelsesskærmens kant.** En forkert monteret slibeskive, som rager ud over beskyttelsesskærmens kant, kan ikke afskærmes tilstrækkeligt.

c) **Beskyttelsesskærmen skal være monteret sikkert på el-værktøjet og være indstillet således, at en maksimal sikkerhed opnås, dvs. den mindst mulige del af slibemidlet skal pege hen mod brugeren.** Beskyttelsesskærmen beskytter brugeren mod brudstykker, tilfældig kontakt med slibekornene samt gnister, som kan antænde tøjet.

d) **Slibemidler må kun anvendes til de anbefalede formål.**

F.eks.: Slib aldrig med sidefladen af en skæreskive. Skæreskiver er beregnet til materiaaleafslibning med kanten af skiven. Hvis disse slibemidler udsættes for kraftpåvirkning fra siden, kan de gå i stykker.

e) **Brug altid ubeskadigede spændeflanger i den rigtige størrelse og form, der passer til den valgte slibeskive.** Egnede flanger støtter slibeskiven og nedsætter således risikoen for brud på slibeskiven. Flanger til skæreskiver kan være forskellige fra flanger til andre slibeskiver.

f) **Brug ikke slidte slibeskiver, der passer til større el-værktøjer.** Slibeskiver til større el-værktøjer er ikke konstrueret til de høje hastigheder i mindre el-værktøjer.

4.4 Yderligere særlige sikkerhedsanvisninger for skæring:

a) **Undgå at skæreskiven blokerer samt et for højt modtryk. Udfør ikke meget dybe snit.** Hvis skæreskiven overbelastes, øges skivens belastning og der er større tendens til, at skiven sætter sig fast

eller blokerer, hvilket forøger risikoen for tilbageslag eller brud på slibemidlet.

b) **Undgå området foran og bag den roterende skæreskive.** Hvis De bevæger skæreskiven i emnet væk fra Dem selv, kan el-værktøjets roterende skive blive slynget direkte ind mod Dem ved et tilbageslag.

c) **Hvis skæreskiven sidder fast eller arbejdet afbrydes, skal apparatet slukkes og holdes roligt, indtil skiven står stille. Forsøg aldrig at trække skæreskiven ud af snittet, mens den roterer, da dette kan føre til et tilbageslag.** Find og afhjælp årsagen til at skiven sætter sig fast.

d) **Tænd ikke for el-værktøjet, så længe det befinder sig i emnet. Lad skæreskiven nå op på dens fulde hastighed, før De forsigtigt fortsætter snittet.** Ellers kan skiven sætte sig fast, springe ud af emnet eller forårsage et tilbageslag.

e) **Understøt plader eller store emner for at nedsætte risikoen for et tilbageslag som følge af en fastklemt skæreskive.** Store emner kan bøje sig under deres egen vægt. Emnet skal støttes på begge sider af skiven, både i nærheden af skæresnittet og ved kanten.

f) **Vær særlig forsigtig ved "lommensnit" i bestående vægge eller andre områder, hvor der ikke er direkte indblik.** Den neddykkende skæreskive kan forårsage et tilbageslag, når der skæres i gas- eller vandledninger, elektriske ledninger eller andre genstande.

4.5 Særlige sikkerhedsanvisninger for sandpapirslibning:

a) **Brug ikke overdimensionerede slibeblade, men læs og overhold producentens forskrifter vedrørende slibebladets størrelse.** Slibeblade, der rager ud over slibebagskiven, kan føre til personskader samt til blokering, iturivning af slibebladet eller til tilbageslag.

4.6 Særlige sikkerhedsanvisninger for arbejde med stålborster:

a) **Vær opmærksom på, at stålborsten også mister børstehår ved almindelig brug. Overbelast ikke børstehårene med for stort tryk.** Flyvende børstehår kan meget let trænge ind under tyndt tøj og/eller under huden.

b) **Hvis det anbefales at bruge en beskyttelsesskærm, skal De forhindre, at beskyttelsesskærmen og stålborsten berører hinanden.** Skive- og kopborster kan som følge af modtrykket og centrifugalkræfter øge deres diameter.

4.7 Yderligere sikkerhedsanvisninger:



ADVARSEL – brug altid beskyttelsesbriller.

Maskinen må ikke tilkobles, hvis komponenter eller beskyttelsesanordninger mangler eller er defekte.

Maskiner med softstart (der er et "X" i typebetegnelsen): Hvis maskinen accelererer meget hurtigt til den maksimale hastighed, når den

tændes, er der en elektronisk fejl. Andre elektroniske sikkerhedsfunktioner virker ikke mere. Få straks maskinen repareret (se kapitel 12.). Brug elastiske mellemklæb, hvis de følger med slibemidlet, og hvis det kræves.

Vær opmærksom på informationerne fra producenten af værktøjet eller tilbehøret! Beskyt skiverne mod fedt og stød!

Slibeskiverne skal opbevares og behandles omhyggeligt i henhold til producentens anvisninger.

Brug aldrig skæreskiver til skrubslibning! Skæreskiver må ikke udsættes for tryk fra siden.

Emnet skal ligge fast og være sikret mod at kunne skride, f.eks. ved hjælp af spændeanordninger. Større emner skal støttes i tilstrækkeligt omfang.

Hvis der anvendes indsatsværktøj med gevindindsats, må spindelenden ikke berøre slibeværktøjets hul. Sørg for, at gevindet i indsatsværktøjet er langt nok til spindelængden. Gevindet i indsatsværktøjet skal passe til gevindet på spindlen. Spindelængde og spindelgevind se side 3 og kapitel 14. Tekniske data.

Det anbefales at bruge et stationært udsugningsanlæg. Man skal altid forkoble en FI-afbryder (RCD) med en maks. brydestrøm på 30 mA. Hvis vinkelsliberen slukkes på grund af FI-afbryderen, skal maskinen kontrolleres og rengøres. Se kapitel 9. Rengøring.

Beskadiget, uafbalanceret eller vibrerende værktøj må ikke anvendes.

Undgå beskadigelser på gas- eller vandrør, elektriske ledninger og bærende vægge (statik).

Træk stikket ud af stikdåsen, før maskinen indstilles, omstilles eller vedligeholdes.

Hvis et ekstra greb er beskadiget eller revnet, skal det udskiftes. Maskinen må ikke anvendes med et defekt ekstra greb.

Hvis beskyttelsesskærmen er beskadiget eller revnet, skal den udskiftes. Maskinen må ikke anvendes med en defekt beskyttelsesskærm.

Fastgør små emner. Opspænd f.eks. emnerne i et skruestik.

Reducering af støvbelastning:



Partikler, der opstår, når man arbejder med denne maskine, kan indeholde stoffer, der kan forårsage kræft, allergiske reaktioner, luftvejssygdomme, fødselsdefekter eller anden reproduktiv skade. Nogle eksempler på disse stoffer er: bly (i blyholdig maling), mineralsk støv (fra mursten, betonblokke osv.), tilsætningsstoffer til træbehandling (kromat, træbeskyttelsesmidler), visse typer af træ (som ege- og bøgestøv), metaller, asbest.

Risikoen afhænger af, hvor længere brugeren eller personer, der befinder sig i nærheden, udsættes for belastningen.

Partiklerne må ikke optages af kroppen. Til reducering af belastningen med disse stoffer: Sørg for god ventilation af arbejdspladsen og brug egnet beskyttelsesudstyr som f.eks. åndedrætsmasker, der er i stand til at filtrere de mikroskopisk små partikler.

Overhold de gældende retningslinjer for materiel, personale, anvendelsestilfælde og -sted (f.eks. sundheds- og sikkerhedsregler, bortskaffelse).

Opfang partiklerne på oprindelsesstedet, undgå aflejringer i omgivelserne.

Brug egnet tilbehør til specielt arbejde (se kapitel 11.). Således når færre partikler ukontrolleret ud i miljøet.

Anvend en egnet støvudsugning.

Støvbekæmpelsen kan reduceres på følgende måde:

- Ret ikke partikler, der kommer ud, og maskinens udluftningsstrøm mod dig selv eller personer, der befinder sig i nærheden, eller på aflejret støv,
- anvend et udsugningsanlæg og/eller en lufttænder,
- sørg for god ventilation på arbejdspladsen og hold den ren vha. støvudsugning. Fejning eller blæsning hvirvler støvet op.
- Støvsug eller vask beskyttelsestøj. Undgå udblæsning, bankning eller børstning.

5. Oversigt

Se side 2.

- 1 Støtteflange
- 2 Spindel
- 3 Spindellås
- 4 Spærre (mod utilsigtet tilkobling, evt. til fast tilkobling)*
- 5 Afbryder (til tænd/sluk)
- 6 Ekstra holdegreb
- 7 Beskyttelsesskærm
- 8 Spændemøtrik
- 9 Tapnøgle
- 10 Skrue (til justering og fastgørelse af beskyttelsesskærmen)

* afhængigt af udstyr/medleveres ikke

6. Ibrugtagning

 Før De tager maskinen i brug, bør De kontrollere, at den på mærkepladen oplyste netspænding og frekvens er i overensstemmelse med den fra Deres strømforsyning.

 Man skal altid forkoble en FI-afbryder (RCD) med en maks. brydestrøm på 30 mA.

Brug kun forlæggerledninger med et tværsnit på mindst 1,5 mm². Forlæggerledningen skal være egnet til maskinens optagne effekt (se tekniske data). Hvis der anvendes en kabelrulle, skal ledningen altid rulles helt af.

6.1 Montering af ekstra holdegreb

 Arbejd kun med monteret ekstra holdegreb (6)! Skru det ekstra holdegreb fast i det venstre, midterste eller højre gevindhul (alt efter behov) med håndkraft.

6.2 Montering af beskyttelsesskærm

(til arbejde med slibeskiver)

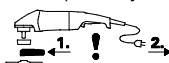

Før ibrugtagning: Anbring beskyttelseskappen.

 Beskyttelsesskærmen (7) skal af sikkerhedsmæssige årsager anvendes til arbejde med skrubsikiver.

 En speciel beskyttelsesskærm til skæring (se kapitel 11. Tilbehør) skal af sikkerhedsmæssige årsager anvendes til arbejde med skæreskiver.

Se side 2, illustration D.

- Løsn skruen (10). Sæt beskyttelsesskærmen (7) på i den viste stilling.
- Drej beskyttelsesskærmen, således at det lukkede område vender mod brugeren.
- Spænd skruen (10), så drejelasen går i indgreb i udsparringerne.
- Kontrollér, om alt sidder korrekt – beskyttelsesskærmen må ikke kunne drejes.

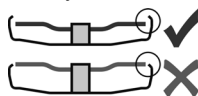

Beskyttelsesskærmen skal rage mindst 3,4 mm ud over indsatsværktøjet.

6.3 Nettiøslutning

Netstikdåserne skal være sikret med træge smeltesikringer eller automatsikringer.

Maskiner med et "X" i typebetegnelsen:

(Med indbygget automatisk startstrømsbegrænsning (softstart)).

Netstikdåserne kan også være sikret med flinke smeltesikringer eller automatsikringer.

7. Montering af slibeskive

 Før alle omstillinger: Træk stikket ud af stikdåsen. Maskinen skal være slukket og spindlen skal stå stille.

 Beskyttelsesskærmen til skæring (se kapitel 11. Tilbehør) skal af sikkerhedsmæssige årsager anvendes til arbejde med skæreskiver.

7.1 Låsning af spindel

 Spindellåsen (3) må kun trykkes ind, når spindlen står stille!

- Tryk spindellåsen (3) ind, og drej spindlen (2) manuelt, indtil det kan mærkes, at spindellåsen går i indgreb.

7.2 Påsætning af slibeskive

Se side 2, illustration B.

- Sæt støtteflangen (1) på spindlen. Den er rigtigt monteret, når spindlen ikke kan drejes.
- Læg slibeskiven på støtteflangen (1) som vist i illustration B. Slibeskiven skal ligge jævnt på støtteflangen. Pladeflangerne fra skæreskiverne skal ligge på støtteflangen.

7.3 Fastgørelse/løsning af spændemøtrik

Fastgørelse af spændemøtrik (8):



Spændemøtrikkens 2 sider er forskellige. Skru spændemøtrikkerne på spindlen som beskrevet nedenfor:

Se side 2, illustration C.

- A) Ved tynde slibeskiver:

Brystet på spændemøtrikken (8) viser opad, således at den tynde slibeskive kan spændes sikkert.

B) Ved tykke slibeskiver:

Brystet på spændemøtrikken (8) viser nedad, således at spændemøtrikken kan anbringes sikkert på spindlen.

- Lås spindlen. Spænd spændemøtrikken (8) med tapnøglen (9) i urets retning.

Løsning af spændemøtrik:

- Lås spindlen (se kapitel 7.1). Skru spændemøtrikken (8) af med tapnøglen (9) mod urets retning.

8. Anvendelse

8.1 Tænd/sluk

 Maskinen skal altid betjenes med begge hænder.

 Tænd først, anbring derefter indsatsværktøjet på emnet.

 Det skal undgås, at maskinen suger ekstra støv og spåner ind. Når maskinen tændes og slukkes, skal den holdes væk fra aflejret støv. Læg den slukkede maskine først til side, når motoren står stille.

 Undgå utilsigtet start: Sluk altid for maskinen, når stikket trækkes ud af stikdåsen, eller når strømmen afbrydes.

 Ved fast tilkobling kører maskinen også videre, når den rives ud af hånden. Hold derfor altid fast i maskinen med begge hænder i de dertil beregnede greb, sørg for at stå stabilt, og arbejd koncentreret.

Se side 2, illustration A.

Midlertidig tilkobling:

Tilkobling: Skub spærren (4) i pilens retning, og tryk på afbryderen (5).

Frakobling: Slip afbryderen (5).

Fast tilkobling (afhængigt af udstyr):

Tilkobling: Skub spærren (4) i pilens retning, tryk på afbryderen (5), og hold den trykket ind. Maskinen er nu tilkoblet. Skub nu igen spærren (4) i pilens retning for at fastlåse afbryderen (5) (fast tilkobling).

Frakobling: Tryk på afbryderen (5), og slip den.

8.2 Arbejdsanvisninger

Slibning:

Tryk maskinen jævnt frem og tilbage over fladen, således at emnets overflade ikke bliver for varm. Skrubslibning: Med en arbejdsvinkel på 30° - 40° opnås det bedste resultat.

Skæring:

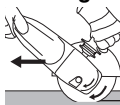

Arbejd ved skæring altid i modløb (se billede). Ellers er der fare for, at maskinen springer ukontrolleret ud af snittet. Arbejd med jævn fremføring, der passer til det materiale, der skal bearbejdes. Undgå at sidde fast, tryk ikke, sving ikke.

Sandpapirslibning:

Tryk maskinen jævnt frem og tilbage over fladen, således at emnets overflade ikke bliver for varm.

Arbejde med stålbørster:

Tryk maskinen jævnt.

9. Rengøring

Ved bearbejdningen kan partikler afleje sig i el-værktøjets indre. Det hindrer kølingen af el-værktøjet. Ledende aflejringer kan påvirke el-værktøjets beskyttelsesisolering og forårsage elektriske farer.

Støvsug el-værktøjet regelmæssigt, ofte og grundigt gennem alle luftslidser foran og bagved eller blæs dem ud med tør luft. Afbryd el-værktøjet forinden fra energiforsyningen og brug herved beskyttelsesbriller og støvmaske.

10. Afhjælpning af fejl

Maskiner med et "X" i typebetegnelsen:

- **Genstartssikring: Maskinen kører ikke.** Den elektriske beskyttelse mod genindkobling er aktiveret. Hvis netstikket stikkes i, mens maskinen er tændt, eller når strømforsyningen etableres igen efter en afbrydelse, kører maskinen ikke. Sluk og tænd igen for maskinen.
- **Maskinen accelererer meget hurtigt til den maksimale hastighed, når den tændes,** dvs. den automatiske startstrømsbegrænsning (softstart) fungerer ikke. Der er en elektronisk fejl, og andre elektroniske sikkerhedsfunktioner virker ikke mere. Få straks maskinen repareret (se kapitel 12).

W 2000, W 2200-230, W 2400-230:

- Når maskinen tændes, opstår der kortvarige spændingsfald. Hvis nettet er meget belastet, kan det påvirke driften af andre maskiner. Hvis modstanden i nettet er mindre end 0,2 ohm, opstår der ikke fejl.

11. Tilbehør

Brug kun originalt Metabo tilbehør.

Brug kun tilbehør, som opfylder de krav og specifikationer, som er angivet i denne brugsanvisning.

Anbring tilbehøret sikkert. Hvis maskinen anvendes monteret i en holder: Fastgør maskinen forsvarligt.

Mister De kontrollen over maskinen, er der risiko for skader.

Se side 4.

- A Skrubskive (må kun anvendes med monteret beskyttelsesskærm)
- B Lamelslibeskive (må kun anvendes med monteret beskyttelsesskærm)
- C Beskyttelsesskærm til skæring.
- D Skæreskive (må kun anvendes med monteret beskyttelsesskærm til skæring)
- E Diamant-skæreskiver (må kun anvendes med monteret beskyttelsesskærm)
- F Beskyttelsesskærm til skæring mit føringslæde (monteres på maskinen og fastgøres med skrue.) (med studs til udsugning af stenstøvet, som dannes ved skæring i stenplader, med et egnet udsugningsapparat.)
- G Håndbeskyttelse (monteres under det ekstra holdegreb på siden.)
- H Forlænger (til arbejde med bagskiver. Forøger afstanden mellem spindel og bagskive med ca. 35 mm)
- I Bagskive fiberslibeskiver (må kun monteres med den medleverede bagskive-spændemøtrik.) (må kun anvendes med monteret håndbeskyttelse)
- J Fiberslibeskiver (må kun anvendes med monteret håndbeskyttelse.)
- K Ståltrådsbørste (må kun anvendes med monteret håndbeskyttelse.)
- L Stativ til metalskæring
- M Spændemøtrik (8)
- N Quick-spændemøtrik

Det komplette tilbehørsprogram findes på www.metabo.com eller i hovedkataloget.

12. Reparationer

 Reparationer på el-værktøjer må kun foretages af faguddannede elektrikere!

Hvis netledningen til maskinen beskadiges, skal den udskiftes af producenten eller kundeservice eller en tilsvarende kvalificeret person for at arbejde farer.

Henvend Dem til Deres Metabo-forhandler, når De skal have repareret Deres Metabo el-værktøj. Adresser findes på www.metabo.com.

Reserveudlister kan downloades på www.metabo.com.

13. Miljøbeskyttelse

Slibestøvet, som opstår, kan indeholde skadelige stoffer: Bortskaf ikke støvet med husholdningsaffaldet, men aflever det til et indsamlingssted for specialaffald.

Overhold de lokale regler om miljøvenlig bortskaffelse og genbrug af udtjente maskiner, emballage og tilbehør.

 Kun for EU-lande: El-værktøj må ikke smides i husholdningsaffaldet! I henhold til det europæiske direktiv 2002/96/EF om affald af elek-

trisk og elektronisk udstyr og omsættelsen til national lovgivning skal brugte el-værktøjer indsamles adskilt og genanvendes i en recyclingproces.

14. Tekniske data

Uddybning af oplysningerne på side 3. Vi forbeholder os ret til ændringer, der tjener til teknisk fremskridt.

- D_{\max} = Maksimal diameter for indsatsværktøjet
- $t_{\max,1}$ = Maksimal tilladt tykkelse for indsatsværktøjet i spændområdet ved anvendelse af spændemøtrik (8)
- $t_{\max,2}$ = Maksimal tilladt tykkelse for indsatsværktøjet i spændområdet ved anvendelse af Quick-spændemøtrik
- $t_{\max,3}$ = Skrubskive/Skæreskive: Maksimal tilladt tykkelse for indsatsværktøjet
- M = Spindelgevind
- l = Slibespindlens længde
- n = Friløbshastighed (maksimal hastighed)
- P_1 = Nominel optagen effekt
- P_2 = Afgiven effekt
- m = Vægt uden netkabel

Måleværdier beregnet jf. EN 60745.

Klasse II maskine

~ Vekselstrøm

De angivne tekniske data er tolerancesat (svarende til de pågældende gyldige standarder).

Emissionsværdier

Disse værdier gør det muligt at bestemme el-værktøjets emissioner og sammenligne forskellige el-værktøjer med hinanden. Alt efter el-værktøjets eller indsatsværktøjernes anvendelsesbetingelser og tilstand kan den faktiske belastning være højere eller lavere. Tag også højde for arbejdspauser og perioder med lav belastning. Træf de nødvendige beskyttelsesforanstaltninger for brugeren, f.eks. organisatoriske foranstaltninger, på baggrund af de anslåede værdier.

Samlet vibration (vektorsum af tre retninger) målt iht. EN 60745:

$a_{h,SG}$ = Vibrationsemission (overfladeslibning)

$a_{h,DS}$ = Vibrationsemission (slibning med slibebagskive)

$K_{h,SG/DS}$ = Usikkerhed (vibration)

Typiske A-vægtede lyd niveauer:

L_{pA} = Lydtryksniveau

L_{WA} = Lydeffektniveau

K_{pA} , K_{WA} = Usikkerhed

 **Brug høreværn!**

Instrukcja oryginalna

1. Deklaracja zgodności

Oświadczamy na własną odpowiedzialność: Te szlifiarki kątowe, oznaczone typem i numerem seryjnym *1), spełniają wszystkie obowiązujące wymogi dyrektyw *2) i norm *3). Dokumentacja techniczna *4) - patrz strona 3.

2. Użytkowanie zgodne z przeznaczeniem

Urządzenia z oryginalnym wyposażeniem firmy Metabo nadają się do szlifowania, szlifowania papierem ściernym, pracy ze szczotkami i przecinania ściernicą metalu, betonu, kamienia i temu podobnym materiałów bez stosowania wody. Za szkody powstałe w wyniku użytkowania niezgodnego z przeznaczeniem odpowiedzialność ponosi wyłącznie użytkownik.

Należy przestrzegać ogólnie obowiązujących przepisów dotyczących zapobiegania wypadkom oraz załączonych wskazówek bezpieczeństwa.

3. Ogólne wskazówki bezpieczeństwa



Dla własnego bezpieczeństwa oraz w celu ochrony elektronarzędzia należy zwracać szczególną uwagę na miejsca w tekście oznaczone tym symbolem!



OSTRZEŻENIE – W celu zminimalizowania ryzyka odniesienia obrażeń należy zapoznać się z instrukcją obsługi.



OSTRZEŻENIE Należy przeczytać **wszystkie wskazówki bezpieczeństwa i instrukcje**. *Nieprzestrzeżenie wskazówek bezpieczeństwa i instrukcji może spowodować porażenie prądem, pożar i/lub ciężkie obrażenia ciała.*

Wskazówki bezpieczeństwa i instrukcje należy zachować na przyszłość.

Elektronarzędzie przekazywać innym osobom wyłącznie z dołączoną dokumentacją.

4. Specjalne wskazówki bezpieczeństwa

4.1 Ogólne wskazówki bezpieczeństwa dotyczące szlifowania, szlifowania papierem ściernym, pracy z użyciem szczotek drucianych i cięcia ściernicą:

Zastosowanie

a) **Opisywane elektronarzędzie należy stosować jako szlifiarkę, szlifiarkę do szlifowania papierem ściernym, urządzenie do szczotkowania szczotką drucianą i szlifiarkę-przecinarkę.** Należy przestrzegać wszystkich wskazówek bezpieczeństwa, instrukcji, ilustracji i danych, które zostały przekazane wraz z urządzeniem. W przypadku

nieprzestrzegania następujących instrukcji może dojść do porażenia elektrycznego, pożaru i/lub ciężkich uszkodzeń ciała.

b) **Opisywane elektronarzędzie nie nadaje się do polerowania.** Zastosowania, do których elektronarzędzie nie jest przewidziane, mogą spowodować zagrożenia i obrażenia ciała.

c) **Nie wolno stosować żadnych akcesoriów, które przez producenta nie zostały przewidziane i nie zostały polecane specjalnie do opisywanego elektronarzędzia.** Sama możliwość zamocowania elementu wyposażenia do elektronarzędzia nie zapewnia jego bezpiecznego używania.

d) **Dopuszczalna prędkość obrotowa narzędzia mocowanego musi być co najmniej tak duża, jak najwyższa prędkość obrotowa podana na elektronarzędziu.** Element wyposażenia, który obraca się szybciej niż jest to dopuszczalne, może pęknąć i rozpaść się na wszystkie strony.

e) **Średnica zewnętrzna i grubość narzędzia mocowanego muszą odpowiadać wymiarom podanym dla danego elektronarzędzia.** Nieprawidłowo wymiarowane narzędzia robocze mogą być niewystarczająco osłonięte lub kontrolowane.

f) **Narzędzia robocze z wkładką gwintowaną muszą dokładnie pasować na wrzeciono elektronarzędzia.** W przypadku narzędzi roboczych mocowanych za pomocą kołnierza, otwór do mocowania musi dokładnie pasować do kształtu kołnierza. Narzędzia robocze, które nie są dokładnie dopasowane do mocowania elektronarzędzia, obracają się nierównomiernie, mocno wibrują i mogą doprowadzić do utraty kontroli.

g) **Nie wolno stosować żadnych uszkodzonych narzędzi roboczych.** Przed każdym użyciem narzędzi roboczych takich, jak tarcze szlifierskie należy skontrolować je pod względem odprysków i pęknięć, talerze szlifierskie pod względem pęknięć, starcia lub silnego zużycia, szczotki druciane pod względem luźnych lub wyłamanych drutów. Jeśli elektronarzędzie lub narzędzie robocze upadnie, należy sprawdzić, czy nie jest uszkodzone, lub użyć nieuszkodzonego narzędzia roboczego. Po sprawdzeniu i zamocowaniu narzędzia, należy ustawić się samemu i poprosić osoby znajdujące się w pobliżu o pozostanie poza płaszczyzną obrotową narzędzia oraz uruchomić mocowane narzędzie z najwyższą prędkością obrotową na jedną minutę. Uszkodzone narzędzia robocze najczęściej pękają w czasie przeprowadzania tego testu.

h) **Należy nosić osobiste wyposażenie ochronne.** W zależności od zastosowania należy nosić pełną osłonę twarzy, ochronę oczu lub okulary ochronne. Jeśli jest to stosowne, należy nosić maskę przeciwpyłową, ochronę słuchu, rękawice ochronne lub

specjalny fartuch, który zatrzymuje małe cząstki materiału szlifierskiego i szlifowanego.

Oczy powinny być chronione przed ciałami obcymi wyrzucanymi przy różnych zastosowaniach. Maski przeciwpyłowa i ochrona dróg oddechowych muszą filtrować pył powstający przy danym zastosowaniu. W przypadku długotrwałego narażenia na hałas można utracić słuch.

i) W stosunku do innych osób należy zwracać uwagę na to, aby zachowały bezpieczną odległość od strefy roboczej. Każda osoba, która wchodzi do strefy roboczej, musi nosić osobiste wyposażenie zabezpieczające.

Odblaski narzędzia lub pęknięte narzędzia robocze mogą zostać wyrzucone i spowodować obrażenia poza bezpośrednią strefą roboczą.

e) W przypadku wykonywania prac, przy których narzędzie robocze może natrafić na ukryte przewody elektryczne lub własny przewód zasilający, urządzenie należy trzymać jedynie za zaizolowane powierzchnie gumowe. Zetknięcie z przewodem przewodzącym prąd może spowodować wystąpienie napięcia również na metalowych częściach urządzenia i doprowadzić do porażenia elektrycznego.

k) Przewód zasilający należy utrzymywać z dala od obracających się narzędzi roboczych. W przypadku utraty kontroli nad urządzeniem, przewód zasilający może zostać przecięty lub pochwycony powodując wkręcenie ręki lub ramienia użytkownika w obracające się narzędzie robocze.

l) W żadnym wypadku nie wolno odkładać elektronarzędzia, zanim narzędzie robocze całkowicie się nie zatrzyma. Obracające się narzędzie robocze może zetknąć się z powierzchnią, na którą elektronarzędzie zostało odłożone, co może spowodować utratę kontroli nad elektronarzędziem.

m) Nie wolno przenosić pracującego elektronarzędzia. Na skutek przypadkowego zetknięcia ubranie użytkownika może zostać pochwycone przez narzędzie mocowane i narzędzie robocze może wwiercić się w jego ciało.

n) W regularnych odstępach czasu należy czyścić szczeliny wentylacyjne elektronarzędzia. Dmuchawa silnika wciąga pył do obudowy, a duże nagromadzenie pyłu metalowego może spowodować zagrożenia związane z prądem elektrycznym.

o) Elektronarzędzia nie należy stosować w pobliżu materiałów palnych. Iskry mogą spowodować zapłon tych materiałów.

p) Nie wolno stosować żadnych narzędzi roboczych, które wymagają płynnych środków chłodzących. Stosowanie wody lub innych płynnych środków chłodzących może doprowadzić do porażenia prądem elektrycznym.

4.2 Odbicie i odpowiednie wskazówki bezpieczeństwa

Odbicie jest to nagła reakcja urządzenia w wyniku zahaczenia lub zablokowania obrotowego narzędzia mocowanego, takiego jak tarcza

szlifierska, talerz szlifierski, szczotka druciana itp. Zahaczenie lub zablokowanie prowadzi do nagłego zatrzymania obracającego się narzędzia roboczego. Na skutek tego niekontrolowane elektronarzędzie zostaje wprawione w ruch przyspieszony przeciwny do kierunku obrotu narzędzia roboczego w miejscu zablokowania.

Jeśli np. tarcza szlifierska ulegnie zahaczeniu lub zablokowaniu w obrabianym materiale, krawędź tarczy szlifierskiej, która zagłębia się w obrabianym elemencie, może zostać pochwycona co może doprowadzić do pęknięcia tarczy lub spowodować odbicie. Wtedy tarcza szlifierska porusza się w kierunku użytkownika lub stronę przeciwną, w zależności od kierunku obrotu tarczy w miejscu zablokowania. Przy tym może dochodzić również do pęknięcia tarcz szlifierskich.

Odbicie jest to następstwo nieprawidłowego lub błędnego użycia elektronarzędzia. Odbiciu można zapobiegać poprzez zastosowanie odpowiednich środków zabezpieczających, zgodnie z poniższym opisem.

a) Elektronarzędzie należy trzymać mocno i ustawić ciało oraz ramiona w pozycji, w której można zrównoważyć siły odbicia. Zawsze należy stosować uchwyt dodatkowy, jeśli jest dostępny, aby mieć możliwie największą kontrolę nad siłami występującymi podczas odbicia lub momentami reakcyjnymi podczas uruchamiania urządzenia. Operator poprzez odpowiednie środki ostrożności może opowiadać siły występujące przy odbiciu i siły reakcji.

b) Wypukłe tarcze szlifierskie należy tak zamocować, aby powierzchnia szlifująca znajdowała się pod krawędzią osłony. Nieprawidłowo zamocowanej tarczy szlifierskiej, która wystaje poza krawędź osłony, nie można odpowiednio osłonić.

c) W żadnym wypadku nie wolno zbliżać ręki do obracających się narzędzi roboczych. Przy odbiciu narzędzie mocowane może poruszać się w kierunku ręki.

d) Należy unikać obecności własnego ciała w strefie, do której elektronarzędzie przemieszcza się po wystąpieniu odbicia. Odbicie kieruje elektronarzędzie w stronę przeciwną do ruchu tarczy szlifierskiej w miejscu zablokowania.

e) Szczególną ostrożność należy zachować podczas pracy w strefie narożników, ostrych krawędzi itp. Należy unikać sytuacji, w których narzędzia mocowane odskakują od elementu obrabianego i ulegają zakleszczeniu. Obrotowe narzędzie mocowane przy obróbce narożników i ostrych krawędzi lub w przypadku odbicia ma tendencję do zakleszczenia się. Powoduje to utratę kontroli nad urządzeniem lub odbicie.

f) Nie wolno stosować żadnych tarcz łańcuchowych ani ząbkowanych pił tarczowych. Takie narzędzia mocowane często powodują odbicie lub utratę kontroli na elektronarzędziem.

4.3 Specjalne wskazówki bezpieczeństwa dotyczące szlifowania i cięcia ściernicą:

a) **Należy stosować wyłącznie ściernice dopuszczone dla danego elektronarzędzia i osłone przewidzianą dla tej ściernicy.** Ściernice, które nie są przewidziane dla danego elektronarzędzia, mogą być niewystarczająco osłonięte i stanowić zagrożenie.

b) **Ostona musi być bezpiecznie zamocowana na elektronarzędziu i ustawiona w taki sposób, aby zapewniony był najwyższy stopień bezpieczeństwa, tzn. w stronę użytkownika skierowana jest możliwie najmniejsza część nieosłoniętej ściernicy.** Zadaniem ostony jest ochrona użytkownika przed odłamkami, przypadkowym zetknięciem ze ściernicą, jak również iskrami, które mogą spowodować zapalenie odzieży.

c) **Ściernice mogą być używane tylko do zalecanych zastosowań. Np.: nigdy nie wolno szlifować powierzchnią boczną ściernicy tnącej.** Ściernice tnące przeznaczone są do usuwania materiału za pomocą krawędzi tarczy. Boczne oddziaływanie siłą na tę ściernicę może spowodować jej złamanie.

d) **Zawsze należy stosować nieuszkodzone kołnierze mocujące o prawidłowej wielkości i kształcie do wybranej tarczy szlifierskiej.** Odpowiednie kołnierze podpierają tarczę szlifierską i zmniejszają niebezpieczeństwo pęknięcia tarczy szlifierskiej. Kołnierze do ściernic tnących mogą się różnić od kołnierzy do innych tarcz szlifierskich.

e) **Nie wolno stosować żadnych używanych tarcz szlifierskich od większych elektronarzędzi.** Tarcze szlifierskie do dużych elektronarzędzi nie są zaprojektowane do większych prędkości obrotowych małych elektronarzędzi i mogą pękać.

4.4 Dodatkowe specjalne wskazówki bezpieczeństwa dotyczące cięcia ściernicą:

a) **Należy unikać blokowania ściernicy tnącej lub zbyt dużego nacisku. Nie należy wykonywać nadmiernie głębokich cięć.** Przeciążenie ściernicy tnącej zwiększa jej naprężenia i podatność na ukośowanie lub blokowanie, a tym samym możliwość odbicia lub pęknięcia ściernicy.

b) **Należy unikać strefy przed i za obracającą się ściernicą tnącą.** W przypadku przemieszczania ściernicy tnącej w obrabianym elemencie od siebie, w przypadku odbicia elektronarzędzie z obracającą się tarczą zostaje wyrzucone bezpośrednio w kierunku użytkownika.

c) **W przypadku zakleszczenia ściernicy tnącej lub przerwania pracy, należy wyłączyć urządzenie i przytrzymać je, aż tarcza całkowicie się zatrzyma. W żadnym wypadku nie wolno próbować wyciągać obracającej się jeszcze ściernicy tnącej z linii cięcia, gdyż wtedy może dojść do odbicia.** Ustalić i usunąć przyczynę zakleszczenia.

d) **Nie włączać elektronarzędzia, dopóki znajduje się ono w obrabianym elemencie. Przed ostrożnym kontynuowaniem cięcia należy poczekać, aż ściernica tnąca osiągnie pełną prędkość obrotową.** W przeciwnym wypadku tarcza może ulec zahaczeniu, wyskoczyć z obrabianego elementu lub spowodować odbicie.

e) **Płyty lub większe elementy obrabiane należy podparć, aby uniknąć ryzyka odbicia spowodowanego zakleszczeniem ściernicy.** Duże elementy obrabiane mogą wyginać się pod swoim własnym ciężarem. Element obrabiany musi być podparty po obu stronach tarczy, i to zarówno w pobliżu linii cięcia jak i przy krawędzi.

f) **Szczególną ostrożność należy zachować przy "wcięciach" w istniejące ściany lub inne nieprzewidziane obszary.** Zagłębiająca się ściernica tnąca przy przecięciu przewodów gazowych lub wodociągowych, przewodów elektrycznych lub innych obiektów może spowodować odbicie.

4.5 Specjalne wskazówki bezpieczeństwa dotyczące szlifowania papierem ściernym:

a) **Nie wolno stosować żadnych przewymiarowanych arkuszy ściernych, ale postępować zgodnie z danymi producenta odnośnie wielkości arkuszy ściernych.** Arkusze ścierne, które wystają poza talerz ścierny, mogą spowodować obrażenia, jak również doprowadzić do zablokowania, rozerwania arkuszy ściernych lub do odbicia.

4.6 Specjalne wskazówki bezpieczeństwa dotyczące pracy ze szczotkami drucianymi:

a) **Należy pamiętać o tym, że szczotka druciana również podczas zwykłego użytkowania gubi kawałki drutu. Drutów nie należy przeciążać przez zbyt dużą nacisk.** Wyrzucane kawałki drutu mogą bardzo łatwo przenikać przez cienkie ubranie oraz/lub skórę.

b) **Jeśli zalecana jest ostona, należy unikać możliwości stykania się ostony ze szczotką drucianą.** Szczotki talerzowe i garnkowe poprzez nacisk i siły odśrodkowe mogą zwiększyć swoją średnicę.

4.7 Dalsze wskazówki bezpieczeństwa:

 **OSTRZEŻENIE** – Zawsze należy nosić okulary ochronne.

Urządzenia nie wolno włączać jeśli brakuje w nim elementów lub zabezpieczeń względnie są one uszkodzone.

Urządzenia z łagodnym rozruchem (rozpoznawalne po symbolu „X“ na oznaczeniu typu): jeśli przy włączeniu urządzenie bardzo szybko przyspieszy do maksymalnej prędkości obrotowej, oznacza to błąd elektroniki. Dalsze istotne dla bezpieczeństwa funkcje elektroniki nie będą dostępne. Należy

natychmiast zlecić naprawę urządzenia (patrz rozdział 12.).

Należy używać elastycznych podkładek, jeżeli są one dostarczone w komplecie z materiałami szlifierskimi i są one wymagane.

Należy przestrzegać informacji producenta narzędzia lub akcesoriów! Tarcze należy chronić przed smarem i uderzeniami!

Tarcze szlifierskie muszą być przechowywane i stosowane zgodnie z zaleceniami producenta.

W żadnym wypadku nie używać tarcz tnących do szlifowania zdzierającego! Tarcze tnące nie mogą być poddawane naciskom bocznym.

Obrobiany element musi być mocno oparty i zabezpieczony przed przesunięciem, np. za pomocą urządzeń mocujących. Duże elementy poddawane obróbce muszą być odpowiednio podparte.

W przypadku narzędzi roboczych z wkładką gwintowaną końcówka wrzeciona nie może stykać się ze spodem otworu narzędzia szlifierskiego. Należy zwracać uwagę na to, aby gwint w narzędziu roboczym był wystarczająco długi, aby pomieścić długość wrzeciona. Gwint w narzędziu roboczym musi pasować do gwintu na wrzecionie. Długość wrzeciona i gwint wrzeciona patrz strona 3 i rozdział 14. Dane techniczne.

Zaleca się stosowanie stacjonarnego urządzenia odsysającego. Na zasilaniu elektrycznym należy zainstalować wyłącznik różnicowoprądowy z maks. prądem wyzwalającym 30mA. W przypadku wyłączenia szlifierki kątovej przez wyłącznik różnicowoprądowy należy sprawdzić i oczyścić urządzenie. Patrz rozdział 9. Czyszczenie.

Nie wolno używać uszkodzonych, nieokrągłych względnie wibrujących narzędzi.

Należy unikać uszkodzenia przewodów gazowych lub wodociągowych, przewodów elektrycznych i ścian nośnych (statyka).

Przed przystąpieniem do regulacji ustawień, przezbrajania lub konserwacji należy wyciągnąć wtyczkę z gniazda sieciowego.

Uszkodzony lub pęknięty uchwyt dodatkowy należy wymienić. Nie wolno używać urządzenia z uszkodzonym uchwytem dodatkowym.

Uszkodzoną lub pękniętą osłonę należy wymienić. Nie wolno używać urządzenia z uszkodzoną osłoną.

Małe elementy poddawane obróbce należy odpowiednio zamocować. Można je zamocować na przykład w imadle.

Redukcja zapylenia

 Częsteczki uwalniane się podczas używania urządzenia mogą zawierać substancje wywołujące raka, reakcje alergiczne, schorzenia dróg oddechowych i wady wrodzone lub zaburzać zdolność rozrodczą. Spośród tych substancji można wymienić ołów (farby zawierające ołów), pył mineralny (z kamienia, betonu itp.), domieszki stosowane podczas obróbki drewna (chromiany, środki ochronne do drewna), niektóre gatunki drewna (jak pył z obróbki dębu lub buka), metale,

azbest.

Poziom ryzyka zależy od tego, przez jak długi czas użytkownik lub znajdujące się w pobliżu osoby będą narażone na działanie pyłu.

Należy wyeliminować możliwość przedostania się cząsteczek pyłu do organizmu.

W celu zredukowania zagrożenia ze strony wymienionych substancji należy zapewnić dobrą wentylację w miejscu pracy i nosić odpowiednie środki ochrony, na przykład maski przeciwpyłowe, które są w stanie filtrować mikroskopijnie małe cząsteczki.

Przestrzegać wytycznych dotyczących obrabianego materiału, personelu, rodzaju obróbki i miejsca użytkowania urządzenia (np. przepisy BHP, sposób utylizacji).

Szkodliwe cząstki należy eliminować z powietrza w miejscu ich emisji i unikać odkładania się ich w otoczeniu.

Podczas specyficznego rodzaju prac należy używać odpowiedniego osprzętu (patrz rozdział 11.) Pozwoli to ograniczyć ilość cząsteczek przenikających w niekontrolowany sposób do otoczenia.

Należy stosować odpowiednią instalację wyciągową do odsysania pyłu.

W celu zminimalizowania zagrożenia ze strony pyłu należy:

- nie kierować uwalnianych cząsteczek i strumienia powietrza wylotowego z urządzenia w stronę samego siebie ani innych osób znajdujących się w pobliżu czy też na osiadły pył,
- używać systemów odpylania i/lub oczyszczaczy powietrza,
- zapewnić dobrą wentylację miejsca pracy i zapewnić czystość dzięki wyciągowi powietrza, zamiatanie lub nadmuch powoduje wzbijanie pyłu,
- odzież ochronną należy odkurzać lub prać; nie przedmuchiwać, nie trzepać, nie czyścić szczotką.

5. Przegląd

Patrz strona 2.

- 1 Kolnierz wsporczy
- 2 Wrzeciono
- 3 Przycisk zabezpieczający wrzeciono
- 4 Blokada (przed niezamierzonym włączeniem, ewent. do włączenia trybu pracy ciągłej)*
- 5 Przycisk wyłącznika (do włączania i wyłączenia)
- 6 Uchwyt dodatkowy
- 7 Osłona
- 8 Nakrętka mocująca
- 9 Klucz dwuotworowy
- 10 Śruba (do przestawiania i mocowania osłony)

* w zależności od wyposażenia/nie objęte zakresem dostawy

6. Uruchomienie

 Przed uruchomieniem urządzenia należy porównać napięcie i częstotliwość sieci

podane na tabliczce znamionowej z parametrami wykorzystywanej sieci zasilającej.

 Na zasilaniu elektrycznym należy zainstalować wyłącznik różnicowoprądowy z maks. prądem wyzwalającym 30mA.

Należy stosować wyłącznie przewód przedłużający o minimalnym przekroju poprzecznym wynoszącym 1,5 mm². Przewody przedłużające muszą być odpowiednio do wielkości poboru mocy urządzenia (por. dane techniczne). W przypadku zastosowania bębna przewodowego, przewód należy zawsze całkowicie rozwijać.

6.1 Mocowanie uchwytu dodatkowego

 Pracę należy wykonywać wyłącznie z zamocowanym uchwytem dodatkowym (6)! Wkręcić mocno ręcznie uchwyt dodatkowy w lewy, środkowy lub prawy otwór gwintowany (w zależności od potrzeb).

6.2 Mocowanie osłony

(do pracy z tarczami szlifierskimi)

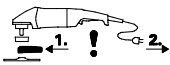

Przed uruchomieniem urządzenia: Założyć ochronną osłonę.

 Do prac z tarczami szlifierskimi ze względów bezpieczeństwa trzeba stosować osłonę (7).

 Do prac ze ściernicami tnącymi ze względów bezpieczeństwa trzeba stosować specjalną osłonę do cięcia ściernicowego (patrz rozdział 11. Akcesoria).

Patrz strona 2, rysunek D.

- Odkręcić śrubę (10). Nasadzić osłonę (7) w pozycji, jak pokazano na rysunku.
- Obrócić osłonę w taki sposób, aby zamknięta strefa była skierowana w stronę użytkownika.
- Dokręcić śrubę (10), zabezpieczenie przed obróceniem musi przy tym znaleźć się w wyźłobieniach.
- Sprawdzić bezpieczne zamocowanie: osłona nie może dać się obracać.

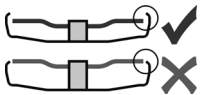

Należy stosować wyłącznie narzędzia mocowane, ponad które osłona wystaje o co najmniej 3,4 mm.

6.3 Zasilanie sieciowe

Gniazda sieciowe muszą być zabezpieczone za pomocą wolnych bezpieczników topikowych lub wyłączników instalacyjnych.

Maszyny z symbolem „X” na oznaczeniu typu: (z wbudowanym automatycznym ogranicznikiem prądu rozruchowego (łagodny rozruch).) Gniazda sieciowe mogą być zabezpieczone również za pomocą szybkich bezpieczników topikowych lub wyłączników instalacyjnych.

7. Mocowanie tarczy szlifierskiej

 Przed każdym przystąpieniem do przebrajania: wyciągać wtyczkę przewodu zasilającego z gniazda wtykowego. Urządzenie

musi być wyłączone i wrzeczono musi być nieruchome.

 Do prac ze ściernicami tnącymi ze względów bezpieczeństwa należy stosować osłonę do przecinania ściernicowego (patrz rozdział 11. Akcesoria).

7.1 Blokowanie wrzeciona

 Przycisk blokujący wrzeczono (3) należy naciskać tylko przy nieruchomym wrzeczonie!

- Nacisnąć przycisk blokujący wrzeczono (3) i przekręcić wrzeczono
- (2) ręką do momentu, aż przycisk blokujący wrzeczono zatrzaśnie się w odczuwalny sposób.

7.2 Nakładanie tarczy szlifierskiej

Patrz strona 2, rysunek B.

- Nałożyć kołnierz wsporczy (1) na wrzeczono. Jest on prawidłowo zamontowany, gdy nie można go obracać na wrzeczonie.
- Nałożyć tarczę szlifierską na kołnierz wsporczy (1) w sposób przedstawiony na rysunku B. Tarcza szlifierska musi równomiernie przylegać do kołnierza wsporczego. Kołnierz blaszany ściernic tnących musi przylegać do kołnierza wsporczego.

7.3 Mocowanie/odkręcanie nakrętki mocującej



Mocowanie nakrętki mocującej (8):

Obie strony nakrętki mocującej różnią się między sobą. Wkręcić nakrętkę mocującą na wrzeczono w następujący sposób:

Patrz strona 2, rysunek C.

- **A) W przypadku cienkich tarcz szlifierskich:** Pierścień oporowy nakrętki mocującej (8) skierowany jest do góry, aby cienka tarcza szlifierska mogła zostać bezpiecznie przymocowana.
- **B) W przypadku cienkich tarcz szlifierskich:** Pierścień oporowy nakrętki mocującej (8) skierowany jest w dół, aby nakrętka mocująca mogła zostać bezpiecznie przymocowana na wrzeczonie.

- Zablokować wrzeczono. Przykręcić nakrętkę mocującą (8) kluczem dwuotworowym (9) w kierunku ruchu wskazówek zegara.

Odkręcanie nakrętki mocującej:

- Blokowanie wrzeczono (patrz rozdział 7.1). Odkręcić nakrętkę mocującą (8) kluczem dwuotworowym (9) w kierunku przeciwnym do ruchu wskazówek zegara.

8. Użytkowanie

8.1 Włączanie i wyłączanie

 Urządzenie należy prowadzić zawsze obiema rękami.

 Najpierw włączyć urządzenie, a dopiero potem dosunąć narzędzie mocowane do obrabianego elementu.

 Należy unikać zasysania dodatkowych pyłów i wiórów przez urządzenie. Urządzenie należy włączać i wyłączać z dala od nagromadzonego pyłu. Po wyłączeniu urządzenia wolno je odkładać dopiero po całkowitym zatrzymaniu silnika.

 Należy unikać niezamierzonego uruchomienia: urządzenia należy zawsze wyłączać, gdy wtyczka jest wyciągana z gniazda wtykowego lub w przypadku przerwy w dopływie prądu.

 Przy włączeniu w trybie ciągłym urządzenie pracuje w dalek, nawet jeśli zostanie wyrwane z ręki. Z tego względu urządzenie należy zawsze trzymać obiema rękami za odpowiednie uchwyty, przyjąć bezpieczną pozycję i pracować w skupieniu.

Patrz strona 2, rysunek A.

Włączanie chwilowe:

Włączanie: przesunąć blokadę (4) w kierunku strzałki i nacisnąć przycisk włącznika (5).
Wyłączenie: zwolnić przycisk włącznika (5).

Tryb pracy ciągłej (w zależności od wyposażenia):

Włączanie: przesunąć blokadę (4) w kierunku strzałki i nacisnąć przycisk włącznika (5) i przytrzymać go w pozycji wciśniętej. Urządzenie jest włączone. Następnie przesunąć blokadę (4) kolejny raz w kierunku strzałki, aby zablokować przycisk włącznika (5) (tryb ciągły).
Wyłączenie: nacisnąć a następnie zwolnić przycisk włącznika (5).

8.2 Wskazówki dotyczące pracy urządzenia

Szlifowanie:

Urządzenie należy dociskać umiarkowanie i poruszać po powierzchni tam i z powrotem, aby powierzchnia obrabianego elementu nie stała się zbyt gorąca.

Szlifowanie zdzierające: Dla uzyskania dobrego wyniku pracy należy pracować pod kątem 30° - 40°.

Przecinanie ściernicą:

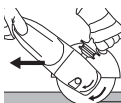
 Przy przecinaniu ściernicą **zawsze należy pracować przeciwbieżnie (patrz ilustracja)**. W przeciwnym wypadku zachodzi niebezpieczeństwo, że urządzenie w sposób niekontrolowany wyskoczy z linii cięcia. Należy pracować w umiarkowanym przesuwem, który jest dopasowany do obrabianego materiału. Urządzenia nie wolno ustawiać skosem, naciskać, ani kołysać.

Szlifowanie z użyciem papieru ściernego:

Urządzenie należy dociskać umiarkowanie i poruszać po powierzchni tam i z powrotem, aby powierzchnia obrabianego elementu nie stała się zbyt gorąca.

Praca z użyciem szczotek drucianych:

Urządzenie należy dociskać umiarkowanie.

9. Czyszczenie

Podczas obróbki wewnątrz elektronarzędzia mogą się osadzać drobinny zanieczyszczeń. Skutkiem tego jest zakłócone chłodzenie elektronarzędzia. Nagromadzone osady mogą ograniczyć izolację ochronną elektronarzędzia i nieść ze sobą ryzyko porażenia prądem.

Należy regularnie, często i dokładnie odsysać z elektronarzędzia zanieczyszczenia przez wszystkie otwory wentylacyjne z przodu i z tyłu urządzenia lub przedmuchać suchym powietrzem. Wcześniej należy odłączyć elektronarzędzie od zasilania sieciowego, a podczas czyszczenia nosić okulary ochronne i maskę przeciwpyłową.

10. Usuwanie usterek

Urządzenia z oznaczeniem typu „X“:

- **Zabezpieczenie przed ponownym uruchomieniem: urządzenie nie pracuje.** Zadziałało zabezpieczenie przed ponownym uruchomieniem. W przypadku wsunienia wtyczki przewodu zasilającego do gniazda przy włączonym urządzeniu lub przy ponownym dopływie prądu po przerwie w zasilaniu, urządzenie nie zostaje uruchomione. Wyłączyć urządzenie i ponownie włączyć.
- **Urządzenie przyspiesza przy włączeniu bardzo szybko do maksymalnej prędkości obrotowej,** tzn. że automatyczny ogranicznik prądu rozruchowego (łagodny rozruch) nie działa. Oznacza to błąd elektroniki, dalsze istotne dla bezpieczeństwa funkcje elektroniki nie będą dostępne. Należy natychmiast zlecić naprawę urządzenia (patrz rozdział 12.).

W 2000. W 2200-230. W 2400-230:

- Procesy włączania powodują krótkotrwałe spadki napięcia. Przy niekorzystnych warunkach zasilania sieciowego mogą wystąpić niekorzystne oddziaływania na inne urządzenia. Przy impedancjach sieciowych mniejszych niż 0,2 om nie należy oczekiwać żadnych zakłóceń.

11. Akcesoria

Należy stosować wyłącznie oryginalne akcesoria Metabo.

Należy stosować wyłącznie akcesoria, które spełniają wymagania i parametry wymienione w niniejszej instrukcji obsługi.

Akcesoria należy mocować bezpiecznie. Jeśli urządzenie pracuje w uchwycie, to należy je dobrze przymocować. Utrata kontroli nad urządzeniem może spowodować obrażenia ciała.

Patrz strona 4.

- A Tarcza zdzierająca (stosować tylko z zamocowaną osłoną)
- B Paskowy talerz szlifierski (stosować tylko z zamocowaną osłoną)
- C Osłona do przecinania ściernicą.

- D Ściernica tnąca (stosować tylko z zamocowaną osłoną do przecinania ściernicą)
- E Diamentowa tarcza tnąca (używać wyłącznie z zamocowaną osłoną lub specjalną osłoną tarczy tnącej)
- F Osłona do przecinania ściernicą z suwadłem przewodnicowym (nałożyć na urządzenie i przymocować śrubą.) (Z króćcem do odsysania pyłu kamiennego powstającego przy przecinaniu płyt kamiennych za pomocą odpowiedniego odkurzacza.)
- G Osłona ręki (do mocowania pod bocznym uchwytem dodatkowym.)
- H Element przedłużający (do pracy z telerzami wsporczy. Zwiększa odległość pomiędzy wrzecionem i telerzem wsporczy o ok. 35 mm)
- I Telerz wsporczy do fibrowych tarcz szlifierskich (mocować tylko z dostarczoną nakrętką mocującą telerz wsporczy.) (Stosować tylko z zamocowaną osłoną ręki.)
- J Fibrowe tarcze szlifierskie (Stosować tylko z zamocowaną osłoną ręki.)
- K Szczotka z drutu stalowego (stosować tylko z zamocowaną osłoną ręki.)
- L Stojak do cięcia metalu
- M Nakrętka mocująca (8)
- N Nakrętka mocująca Quick

Pełny zestaw akcesoriów patrz www.metabo.com lub katalog główny.

12. Naprawy

 Wszelkie naprawy elektronarzędzi mogą być dokonywane wyłącznie przez fachowców!

W przypadku uszkodzenia przewodu zasilającego tego urządzenia, musi on zostać wymieniony przez producenta, jego serwis lub osobę o podobnych kwalifikacjach, w celu uniknięcia zagrożeń.

W sprawie naprawy elektronarzędzia należy się zwrócić do przedstawicielstwa Metabo. Adresy są podane na stronie www.metabo.com.

Listę części zamiennych można pobrać pod adresem www.metabo.com.

13. Ochrona środowiska

Pył ze szlifowania może zawierać substancje szkodliwe: Nie należy wyrzucać go wraz z odpadami domowymi, ale usuwać prawidłowo w punkcie gromadzenia odpadów specjalnych.

Należy przestrzegać krajowych przepisów dotyczących utylizacji zużytych urządzeń, opakowań i akcesoriów zgodnie z ochroną środowiska naturalnego oraz zasadami recyklingu.

 Dotyczy tylko państw UE: nie wolno wyrzucać elektronarzędzi razem z odpadami komunalnymi! Zgodnie z dyrektywą europejską 2002/96/WE dotyczącą zużytego sprzętu elektrycznego i elektronicznego oraz jej stosowaniem zgodnym z prawem państwowym, zużyte elektronarzędzia muszą być zbierane osobno i

podawane odzyskowi surowców wtórnych zgodnie z przepisami o ochronie środowiska.

14. Dane techniczne

Wyjaśnienia do danych na stronie 3. Zastrzega się wprowadzanie zmian zgodnych z postępem technicznym.

- D_{max} = Maks. średnica narzędzia mocowanego
- $t_{max,1}$ = Maks. dopuszczalna grubość narzędzia mocowanego w zakresie mocowania za pomocą nakrętki mocującej (8)
- $t_{max,2}$ = Maks. dopuszczalna grubość narzędzia mocowanego w zakresie mocowania za pomocą nakrętki mocującej Quick
- $t_{max,3}$ = Tarcza zdzierająca/Ściernica tnąca: Maks. dopuszczalna grubość narzędzia mocowanego
- M = Gwint wrzeciona
- l = Długość wrzeciona szlifierskiego
- n = Prędkość obrotowa na biegu jałowym (największa prędkość obrotowa)
- P_1 = Nominalny pobór mocy
- P_2 = Moc wyjściowa
- m = Ciężar bez przewodu zasilającego

Wartości pomiarów ustalone w oparciu o EN 60745.

Urządzenie w klasie ochrony II

~ Prąd przemienny

Wyszczególnione dane techniczne obarczone są błędem tolerancji (odpowiednio do obowiązujących standardów).

Wartości emisji

Wartości te umożliwiają oszacowanie emisji urządzenia elektrycznego i porównanie różnych urządzeń elektrycznych. W zależności od warunków użytkowania, stanu urządzenia elektrycznego lub narzędzi mocowanych rzeczywiste obciążenie może być większe lub mniejsze. Wartości te należy uwzględnić dla oszacowania przerw w pracy i faz mniejszego obciążenia. Ustalić na podstawie odpowiednio dopasowanych wartości szacunkowych środki ochronne dla użytkownika, np. środki organizacyjne.

Całkowita wartość wibracji (suma wektorowa trzech kierunków) ustalona zgodnie z EN 60745:

$a_{h,SG}$ = Wartość emisji wibracji (szlifowanie powierzchni)

$a_{h,DS}$ = Wartość emisji wibracji (szlifowanie telerzem szlifierskim)

$K_{h,SG/DS}$ = Nieoznaczoność (wibracja)

Typowe poziomy ciśnienia akustycznego A:

L_{pA} = poziom ciśnienia akustycznego

L_{WA} = poziom mocy akustycznej

K_{pA} , K_{WA} = nieoznaczone

 **Nośić ochraniacze słuchu!**

Πρωτότυπες οδηγίες χρήσης

1. Δήλωση πιστότητας

Δηλώνουμε με ιδία ευθύνη: Αυτοί οι γωνιακοί τροχοί, που αναγνωρίζονται μέσω τύπου και αριθμού σειράς *1), ανταποκρίνονται σε όλες τις σχετικές διατάξεις των οδηγιών *2) και των προτύπων *3). Τεχνικά έγγραφα στο *4) - βλέπε σελίδα 3.

2. Χρήση σύμφωνα με το σκοπό προορισμού

Τα εργαλεία με γνήσια εξαρτήματα Metabo είναι κατάλληλα για τρόχισμα/λειανση, λείανση με γυαλόχαρτο, εργασίες με συρματόβουρτσες και τροχούς κοπής σε μέταλλο, σκυρόδεμα (μπετόν), πέτρα και παρόμοια υλικά χωρίς τη χρήση νερού.

Για ζημιές που ενδέχεται να προκύψουν από τη μη ενδεδειγμένη χρήση του εργαλείου την αποκλειστική ευθύνη φέρει ο χρήστης.

Θα πρέπει να ληφθούν υπ' όψη οι γενικά αναγνωρισμένοι κανόνες αποτροπής ατυχημάτων καθώς και οι συνημμένες υποδείξεις ασφαλείας.

3. Γενικές υποδείξεις ασφαλείας



Προσέξτε για τη δική σας προστασία καθώς και για την προστασία του ηλεκτρικού σας εργαλείου εκείνα τα σημεία του κειμένου, που χαρακτηρίζονται με αυτό το σύμβολο!



ΠΡΟΕΙΔΟΠΟΙΗΣΗ - Για τη μείωση του κινδύνου τραυματισμού διαβάστε τις οδηγίες λειτουργίας.



ΠΡΟΕΙΔΟΠΟΙΗΣΗ Διαβάστε όλες τις υποδείξεις ασφαλείας και όλες τις οδηγίες. Η μη τήρηση των υποδείξεων ασφαλείας και των οδηγιών μπορεί να προκαλέσει ηλεκτροπληξία, πυρκαγιά και/ή σοβαρούς τραυματισμούς.

Φυλάγετε όλες τις υποδείξεις ασφαλείας και τις οδηγίες για μελλοντική χρήση.

Παραχωρήστε σε άλλους το ηλεκτρικό σας εργαλείο μόνο μαζί με αυτά τα έγγραφα.

4. Ειδικές υποδείξεις ασφαλείας

4.1 Κοινές υποδείξεις ασφαλείας για τρόχισμα, λείανση με γυαλόχαρτο, εργασίες με συρματόβουρτσες και τροχούς κοπής:

Εφαρμογή

α) Αυτό το ηλεκτρικό εργαλείο μπορεί να χρησιμοποιηθεί ως λειαντήρας, λειαντήρας γυαλόχαρτο, συρματόβουρτσα και εργαλείο τροχού κοπής. Προσέξτε όλες τις υποδείξεις

ασφαλείας, υποδείξεις, οδηγίες, παραστάσεις και στοιχεία, που λαμβάνετε μαζί με το εργαλείο. Σε περίπτωση που δεν τηρήσετε τις ακόλουθες υποδείξεις, μπορούν να προκληθούν ηλεκτροπληξία, φωτιά και/ή σοβαροί τραυματισμοί.

β) Αυτό το ηλεκτρικό εργαλείο δεν είναι κατάλληλο για στίλβωση. Οι χρήσεις, για τις οποίες δεν προβλέπεται το ηλεκτρικό εργαλείο, μπορούν να προκαλέσουν επικίνδυνες καταστάσεις και τραυματισμούς.

γ) Μη χρησιμοποιείτε κανένα εξάρτημα, το οποίο δεν προβλέπεται και δε συνίσταται από τον κατασκευαστή ειδικά για αυτό το ηλεκτρικό εργαλείο. Μόνο το γεγονός ότι μπορείτε να στερεώσετε το εξάρτημα στο ηλεκτρικό εργαλείο, δεν εξασφαλίζει καμία ασφαλή χρήση.

δ) Ο επιτρεπτός αριθμός στροφών του εξαρτήματος πρέπει να είναι ίσος ή μεγαλύτερος από το μέγιστο αριθμό στροφών που αναφέρεται στο ηλεκτρικό εργαλείο. Το εξάρτημα, που περιστρέφεται γρηγορότερα από το επιτρεπόμενο, μπορεί να σπάσει και να εκσφενδονιστεί.

ε) Η εξωτερική διάμετρος και το πάχος του εξαρτήματος πρέπει να αντιστοιχούν με τα στοιχεία διαστάσεων του ηλεκτρικού σας εργαλείου. Τα λάθος διαστασιοποιημένα εξαρτήματα δεν μπορούν να θωρακιστούν ή να ελεγχθούν επαρκώς.

ζ) Τα εξαρτήματα με σπείρωμα πρέπει να ταιριάζουν ακριβώς στον άξονα λείανσης του ηλεκτρικού εργαλείου. Στα στερεωμένα με φλάντζες εξαρτήματα, πρέπει η οπή υποδοχής να ταιριάζει ακριβώς στη μορφή της φλάντζας. Τα εξαρτήματα που δεν ταιριάζουν ακριβώς στη διάταξη υποδοχής του ηλεκτρικού εργαλείου, περιστρέφονται ανώμαλα, δημιουργούν ισχυρούς κραδασμούς και μπορούν να οδηγήσουν στην απώλεια του ελέγχου.

η) Μη χρησιμοποιείτε κανένα χαλασμένο εξάρτημα. Ελέγχετε πριν από κάθε χρήση τα εξαρτήματα, όπως τους δίσκους τρόχισματος, για τυχόν σπασίματα και ρωγμές, τους δίσκους λείανσης για ρωγμές και φθορά, τις συρματόβουρτσες για χαλαρά ή σπασμένα σύρματα. Όταν το ηλεκτρικό εργαλείο ή το εξάρτημα πέσει κάτω, ελέγξτε, εάν έχει υποστεί ζημιά ή χρησιμοποιήστε ένα άψογο εξάρτημα. Όταν ελέγξετε και τοποθετήσετε το εξάρτημα και τα πλησίον ευρισκόμενα άτομα βρίσκονται εκτός του επιπέδου του περιστρεφόμενου εξαρτήματος, αφήστε το εργαλείο να λειτουργήσει για ένα λεπτό με το μέγιστο αριθμό στροφών. Τα χαλασμένα εξαρτήματα σπάζουν συνήθως σε αυτό το χρόνο δοκιμής.

θ) Φοράτε τον προσωπικό εξοπλισμό προστασίας. Χρησιμοποιείτε, ανάλογα με τη χρήση πλήρης μάσκα προσώπου, προστασία των ματιών ή προστατευτικά γυαλιά. Στο

βαθμό που είναι σκόπιμο, χρησιμοποιείτε μάσκα προστασίας από τη σκόνη, ωτοασπίδες, προστατευτικά γάντια ή ειδική ποδιά, που συγκρατεί μακριά σας τα μικρά σωματίδια λείανσης και υλικού. Τα μάτια πρέπει να προστατεύονται από τα εκτοξευόμενα ολόγυρα ξένα σώματα, που δημιουργούνται στις διάφορες εφαρμογές. Η μάσκα προστασίας από τη σκόνη ή η μάσκα προστασίας αναπνοής πρέπει να φιλτράρουν τη σκόνη που δημιουργείται κατά την εργασία. Όταν είστε εκτεθειμένοι για μεγαλύτερο χρονικό διάστημα σε δυνατό θόρυβο, μπορείτε να χάσετε την ακοή σας.

ι) Προσέξτε να παραμένουν τα άλλα άτομα σε ασφαλή απόσταση από την περιοχή της εργασίας σας. Κάθε άτομο που περνά στην περιοχή εργασίας, πρέπει να φέρει προσωπικό εξοπλισμό προστασίας. Τμήματα του επεξεργαζόμενου κομματιού ή σπασμένα εξαρτήματα μπορούν να εκσφενδονιστούν και να προκαλέσουν τραυματισμούς σε άτομα που βρίσκονται εκτός της άμεσης θέσης εργασίας.

κ) Όταν εκτελείτε εργασίες, στις οποίες το εξάρτημα μπορεί να συναντήσει καλυμμένους ηλεκτρικούς αγωγούς ή το δικό του ηλεκτρικό καλώδιο, κρατάτε το εργαλείο μόνο από τις μονωμένες επιφάνειες λαβής. Η επαφή μ' έναν ηλεκτροφόρο αγωγό μπορεί να θέσει επίσης τα μεταλλικά μέρη του εργαλείου υπό τάση και να προκαλέσει μια ηλεκτροπληξία.

λ) Κρατάτε το καλώδιο σύνδεσης στο ρεύμα μακριά από τα περιστρεφόμενα εξαρτήματα. Όταν χάσετε τον έλεγχο του εργαλείου, μπορεί το καλώδιο του ρεύματος να κοπεί ή να μαγκωθεί και το χέρι ή ο βραχίονάς σας να περάσει στην επικίνδυνη περιοχή του περιστρεφόμενου εξαρτήματος.

μ) Μην εναποθέτετε το ηλεκτρικό εργαλείο ποτέ, προτού ακινητοποιηθεί εντελώς το εξάρτημα. Το περιστρεφόμενο εξάρτημα μπορεί να έρθει σε επαφή με την επιφάνεια εναπόθεσης και να χάσετε έτσι τον έλεγχο του ηλεκτρικού σας εργαλείου.

ν) Μην αφήσετε ποτέ το ηλεκτρικό εργαλείο να λειτουργεί, κατά τη διάρκεια που το μεταφέρετε. Τα ρούχα σας μπορούν κατά λάθος να έρθουν σε επαφή με το περιστρεφόμενο εξάρτημα, να μαγκωθούν και το εξάρτημα να σας τρυπήσει.

ξ) Καθαρίζετε τακτικά τις σχισμές αερισμού του ηλεκτρικού σας εργαλείου. Ο ανεμιστήρας του κινητήρα τραβά σκόνη μέσα στο περίβλημα και μια μεγάλη συγκέντρωση μεταλλικής σκόνης μπορεί να προκαλέσει ηλεκτρικούς κινδύνους.

ο) Μη χρησιμοποιείτε το ηλεκτρικό εργαλείο κοντά σε εύφλεκτα υλικά. Οι σπινθήρες μπορούν να αναφλέξουν αυτά τα υλικά.

π) Μη χρησιμοποιείτε κανένα εξάρτημα, που απαιτεί υγρό ψυκτικό μέσο. Η χρήση νερού ή άλλων υγρών ψυκτικών μέσων μπορεί να οδηγήσει σε ηλεκτροπληξία.

4.2 Ανάκρουση και αντίστοιχες υποδείξεις ασφαλείας

Η ανάκρουση είναι η ξαφνική αντίδραση λόγω μαγκώματος ή εμπλοκής του περιστρεφόμενου εξαρτήματος, όπως του δίσκου τροχίσματος, του δίσκου λείανσης, της συρματοβούτσας κτλ. Το μάγκωμα ή η εμπλοκή οδηγούν σε μια ξαφνική ακινητοποίηση του περιστρεφόμενου εξαρτήματος. Έτσι ένα ανεξέλεγκτο ηλεκτρικό εργαλείο κινείται ενάντια στην κατεύθυνση περιστροφής του εξαρτήματος στο σημείο εμπλοκής.

Όταν π.χ. ένας δίσκος τροχίσματος μαγκωθεί ή μπλοκάρει στο επεξεργαζόμενο κομμάτι, μπορεί ακμή του δίσκου τροχίσματος να βυθιστεί στο επεξεργαζόμενο κομμάτι, να μαγκωθεί και έτσι να σπάσει ο δίσκος τροχίσματος ή να προκαλέσει μια ανάκρουση. Ο δίσκος τροχίσματος κινείται μετά προς το χειριστή ή απομακρύνεται από αυτόν, ανάλογα με τη φορά περιστροφής του δίσκου στο σημείο εμπλοκής. Σε αυτή την περίπτωση μπορούν οι δίσκοι τροχίσματος ακόμα και να σπάσουν.

Μια ανάκρουση (κλότσημα) είναι η συνέπεια μιας εσφαλμένης χρήσης του ηλεκτρικού εργαλείου. Μπορεί να αποφευχθεί με τα κατάλληλα μέτρα προφύλαξης, όπως περιγράφονται στη συνέχεια.

α) Κρατάτε το ηλεκτρικό εργαλείο σταθερά και φέρτε το σώμα και τα χέρια σας σε μια θέση, στην οποία μπορείτε να αντιμετωπίσετε τις δυνάμεις ανάδρασης. Χρησιμοποιείτε πάντοτε την πρόσθετη λαβή, εάν υπάρχει, για να έχετε το μέγιστο δυνατό έλεγχο πάνω στις δυνάμεις ανάδρασης ή στη ροπή αντίδρασης κατά την επιτάχυνση. Ο χειριστής μπορεί με τα κατάλληλα μέτρα προφύλαξης να ελέγξει τις δυνάμεις ανάκρουσης και αντίδρασης.

β) Μη θέσετε το χέρι σας ποτέ κοντά στα περιστρεφόμενα εξαρτήματα. Το εξάρτημα μπορεί κατά την ανάκρουση να περάσει πάνω από το χέρι σας.

γ) Αποφεύγετε με το σώμα σας την περιοχή, στην οποία το ηλεκτρικό εργαλείο θα κινηθεί σε περίπτωση μιας ανάκρουσης. Η ανάκρουση μετακινεί το ηλεκτρικό εργαλείο αντίθετα στην κατεύθυνση της κίνησης του δίσκου τροχίσματος στο σημείο εμπλοκής.

δ) Να εργάζεστε ιδιαίτερα προσεκτικά στην περιοχή γωνιών, κοφτερών ακμών κτλ. Εμποδίζετε, την απώθηση του εξαρτήματος από το επεξεργαζόμενο κομμάτι και το μάγκωμα. Το περιστρεφόμενο εξάρτημα έχει την τάση να μαγκώνει στις γωνίες, στις κοφτερές ακμές ή όταν απωθείται. Αυτό προκαλεί την απώλεια του ελέγχου ή την ανάκρουση.

ε) Μη χρησιμοποιείτε κανέναν αλυσιδωτό ή οδοντωτό πριονόδισκο. Τέτοια εξαρτήματα προκαλούν τακτικά μια ανάκρουση ή την απώλεια του ελέγχου του ηλεκτρικού εργαλείου.

4.3 Ιδιαίτερες υποδείξεις ασφαλείας για τις εργασίες τροχίσματος και κοπής:

α) Χρησιμοποιείτε αποκλειστικά τους δίσκους τροχίσματος που είναι εγκεκριμένοι για το ηλεκτρικό σας εργαλείο και τον προβλεπόμενο για αυτούς τους δίσκους τροχίσματος προφυλακτήρα. Οι δίσκοι τροχίσματος, που δεν προβλέπονται για το ηλεκτρικό εργαλείο, δεν μπορούν να καλυφθούν επαρκώς και είναι ανασφαλείς.

β) Ο προφυλακτήρας πρέπει να είναι σίγουρα τοποθετημένος στο ηλεκτρικό εργαλείο και για μια μέγιστη δυνατή ασφάλεια να είναι ρυθμισμένος έτσι, ώστε να φαίνεται ανοιχτό προς το χειριστή το ελάχιστο δυνατό μέρος του δίσκου τροχίσματος. Ο προφυλακτήρας πρέπει να βοηθά στην προστασία του χειριστή από θραύσματα, αθέλγητη επαφή με το δίσκο τροχίσματος καθώς και από τους σπινθήρες, οι οποίοι μπορεί να αναφλέξουν τα ρούχα.

γ) Οι σπαστοί δίσκοι λείανσης πρέπει να τοποθετηθούν έτσι, ώστε η επιφάνεια λείανσης να βρίσκεται κάτω από την ακμή του προφυλακτήρα. Ένας λάθος τοποθετημένος δίσκος λείανσης, που ξεπερνά την ακμή του προφυλακτήρα, δεν μπορεί να θωρακιστεί σωστά.

δ) Οι δίσκοι τροχίσματος επιτρέπεται να χρησιμοποιηθούν μόνο για τις συνιστούμενες δυνατότητες χρήσης. Π.χ.: Μην τροχίζετε ποτέ με την πλάινη επιφάνεια ενός δίσκου κοπής. Οι δίσκοι κοπής προορίζονται για την αφαίρεση του υλικού με την ακμή του δίσκου. Με την πλάινη εφαρμογή δύναμης μπορούν αυτοί οι δίσκοι να σπάσουν.

ε) Χρησιμοποιείτε πάντοτε άψογες φλάντζες σύσφιξης στο σωστό μέγεθος και στη σωστή μορφή για το δίσκο τροχίσματος που επιλέξατε. Οι κατάλληλες φλάντζες στηρίζουν το δίσκο τροχίσματος και μειώνουν έτσι τον κίνδυνο μιας θραύσης του δίσκου τροχίσματος. Οι φλάντζες για τους δίσκους κοπής μπορούν να διαφέρουν από τις φλάντζες για τους άλλους δίσκους τροχίσματος/λείανσης.

ζ) Μην χρησιμοποιείτε κανένα φθαρμένο δίσκο τροχίσματος από μεγαλύτερα ηλεκτρικά εργαλεία. Οι δίσκοι τροχίσματος για τα μεγαλύτερα ηλεκτρικά εργαλεία δεν είναι κατασκευασμένοι για τους υψηλότερους αριθμούς στροφών των μικρότερων ηλεκτρικών εργαλείων και μπορούν να σπάσουν.

4.4 Περαιτέρω ιδιαίτερες υποδείξεις ασφαλείας για την εργασία με τον τροχό κοπής:

α) Αποφύγετε το μπλοκάρισμα του δίσκου κοπής ή την πολύ υψηλή δύναμη πίεσης. Μην εκτελείτε κανένα υπερβολικά βαθύ κόψιμο. Μια υπερφόρτωση του δίσκου κοπής αυξάνει την καταπόνηση και την τάση για μάγκωμα ή μπλοκάρισμα και έτσι τη δυνατότητα μιας ανάκρουσης ή της θραύσης του δίσκου κοπής.

β) Αποφεύγετε την περιοχή μπροστά και πίσω από τον περιστρεφόμενο δίσκο κοπής. Όταν κινείτε το δίσκο κοπής στο επεξεργαζόμενο

κομμάτι, απομακρύνοντάς τον από το σώμα σας, μπορεί σε περίπτωση μιας ανάκρουσης να τιναχτεί το ηλεκτρικό εργαλείο μαζί με τον περιστρεφόμενο δίσκο απευθείας πάνω σας.

γ) Σε περίπτωση που μαγκώσει ο δίσκος κοπής ή διακόψετε την εργασία, απενεργοποιήστε το εργαλείο και κρατήστε το ήρεμα, ώσπου να σταματήσει ο δίσκος. Μην προσπαθήσετε ποτέ, να τραβήξετε τον περιστρεφόμενο ακόμα δίσκο από την τομή, διαφορετικά μπορεί να προκύψει μια ανάκρουση. Εξακριβώστε και αποκαταστήστε την αιτία για το μάγκωμα.

δ) Μην ενεργοποιήσετε το ηλεκτρικό εργαλείο ξανά, όσο βρίσκεται στο επεξεργαζόμενο κομμάτι. Αφήστε το δίσκο κοπής να φθάσει πρώτα τον πλήρη αριθμό στροφών, προτού συνεχίσετε προσεκτικά το κόψιμο. Σε διαφορετική περίπτωση μπορεί να μαγκώσει ο δίσκος, να πεταχτεί έξω από το επεξεργαζόμενο κομμάτι ή να προκαλέσει μια ανάκρουση.

ε) Στηρίζετε τις πλάκες ή τα μεγάλα επεξεργαζόμενα κομμάτια, για να μειώσετε τον κίνδυνο μιας ανάκρουσης από τυχόν μάγκωμα του δίσκου κοπής. Τα μεγάλα επεξεργαζόμενα κομμάτια μπορούν να λυγίσουν κάτω από το ίδιο τους το βάρος. Το επεξεργαζόμενο κομμάτι πρέπει να στηρίζεται και στις δύο πλευρές του δίσκου, και μάλιστα τόσο κοντά στην τομή όσο και στην άκρη.

ζ) Προσέχετε ιδιαίτερα στο "κόψιμο θηλάκων" σε υπάρχοντες τοίχους ή σε άλλες μη εμφανείς περιοχές. Ο βυθιζόμενος δίσκος κοπής μπορεί κατά το κόψιμο σε σωλήνες αερίου ή σωλήνες νερού, ηλεκτρικούς αγωγούς ή σε άλλα αντικείμενα να προκαλέσει μια ανάκρουση.

4.5 Ιδιαίτερες υποδείξεις ασφαλείας για τη λείανση με γυαλόχαρτο:

α) Μην χρησιμοποιείτε φύλλα λείανσης υπερβολικά μεγάλων διαστάσεων, αλλά ακολουθείτε τα στοιχεία του κατασκευαστή σχετικά με το μέγεθος των φύλλων λείανσης. Τα φύλλα λείανσης, που προεξέχουν έξω από το δίσκο λείανσης, μπορούν να προκαλέσουν τραυματισμούς καθώς και μπλοκάρισμα, μπορούν να σχιστούν ή να οδηγήσουν σε ανάκρουση.

4.6 Ιδιαίτερες υποδείξεις ασφαλείας για τις εργασίες με συρματόβουρτσες:

α) Προσέξτε, ότι η συρματόβουρτσα ακόμα και κατά τη διάρκεια της συνηθισμένης χρήσης χάνει κομμάτια σύρματος. Μην υπερφορτώνετε τα σύρματα με μια πολύ υψηλή δύναμη πίεσης. Τα εκσφενδονιζόμενα κομμάτια σύρματος μπορούν εύκολα να τρυπήσουν λεπτά ρούχα και/ή το δέρμα.

β) Όταν συνιστάται ένας προφυλακτήρας, φροντίστε να μην μπορεί ο προφυλακτήρας να έρθει σε επαφή με τη συρματόβουρτσα. Οι δισκοειδείς και ποτηροειδείς βούρτσες μπορούν να διευρύνουν τη διάμετρό τους με τη δύναμη πίεσης και τις φυγόκεντρες δυνάμεις.

4.7 Περαιτέρω υποδείξεις ασφαλείας:



ΠΡΟΕΙΔΟΠΟΙΗΣΗ – Φοράτε πάντοτε προστατευτικά γυαλιά.

Μην ενεργοποιείτε το εργαλείο, όταν λείπουν ή παρουσιάζουν ελάττωμα μέρη του εργαλείου ή οι προστατευτικές διατάξεις.

Εργαλεία με ομαλή εκκίνηση (αναγνωρίζονται από το "X" στην ονομασία του τύπου): Όταν το εργαλείο κατά την ενεργοποίηση, επιταχύνει πολύ γρήγορα στο μέγιστο αριθμό στροφών, υφίσταται ένα ηλεκτρονικό σφάλμα. Περαιτέρω ηλεκτρονικές λειτουργίες σχετικές με την ασφάλεια, δεν είναι πλέον διαθέσιμες. Αναθέστε την άμεση επισκευή του εργαλείου (Βλέπε στο κεφάλαιο 12.).

Χρησιμοποιείτε ελαστικά ενδιάμεσα στρώματα, όταν παραδίδονται μαζί με το υλικό λείανσης και όταν απαιτούνται.

Προσέξτε τα στοιχεία του κατασκευαστή του εργαλείου ή του πρόσθετου εξοπλισμού!

Προστατεύετε τους δίσκους από γράσο και χτύπημα!

Οι δίσκοι τροχίσματος πρέπει να φυλάγονται και να χρησιμοποιούνται προσεκτικά, σύμφωνα με τις υποδείξεις του κατασκευαστή.

Μη χρησιμοποιείτε ποτέ δίσκους κοπής για ξεχόνδρισμα! Οι δίσκοι κοπής δεν επιτρέπεται να εκτεθούν σε καμία πλευρική πίεση.

Το τεμάχιο επεξεργασίας πρέπει να ακουμπά σταθερά και να είναι ασφαλισμένο, π.χ. με τη βοήθεια σφιγκτήρων. Τα μεγάλα τεμάχια επεξεργασίας πρέπει να υποστηρίζονται επαρκώς.

Όταν χρησιμοποιούνται εξαρτήματα με σπείρωμα, δεν επιτρέπεται να ακουμπά η άκρη του άξονα τον πάτο της τρύπας του εξαρτήματος λείανσης. Προσέξτε, να είναι το σπείρωμα στο εργαλείο/εξάρτημα αρκετά μακρύ, για να υποδεχτεί το μήκος του άξονα. Το σπείρωμα στο εργαλείο/εξάρτημα πρέπει να ταιριάζει με το σπείρωμα στον άξονα. Για το μήκος του άξονα και το σπείρωμα του άξονα βλέπε στη σελίδα 3 και στο κεφάλαιο 14. Τεχνικά στοιχεία.

Συνιστάται η χρήση μιας μόνιμης εγκατάστασης αναρρόφησης. Συνδέστε πάντα προηγούμενης ένα ρελέ διαρροής FI (RCD) με μέγ. ρεύμα ενεργοποίησης 30 mA. Σε περίπτωση απενεργοποίησης του γωνιακού τροχού μέσω του ρελέ διαρροής (FI) πρέπει το εργαλείο να ελεγχθεί και να καθαριστεί. Βλέπε στο κεφάλαιο 9. Καθαρισμός.

Δεν επιτρέπεται η χρήση χαλασμένων, όχι στρογγυλών και δονούμενων εργαλείων.

Αποφύγετε τις ζημιές στους σωλήνες αερίου ή στους σωλήνες παροχής νερού, στους ηλεκτρικούς αγωγούς και στους φέροντες τοίχους (στατική).

Προτού πραγματοποιήσετε μία οποιαδήποτε ρύθμιση, αλλαγή εξοπλισμού ή συντήρηση τραβήξτε το φικ από την πρίζα.

Μια χαλασμένη ή ραγισμένη πρόσθετη λαβή πρέπει να αντικατασταθεί. Μη χρησιμοποιείτε το εργαλείο με ελαττωματική λαβή.

Ένας χαλασμένος ή ραγισμένος προφυλακτήρας πρέπει να αντικατασταθεί. Μη χρησιμοποιείτε το εργαλείο με ελαττωματικό προφυλακτήρα.

Στερεώνετε τα μικρά τεμάχια επεξεργασίας. Π.χ. με σφίξιμο σε μια μέγγενη.

Μείωση επιβάρυνσης από σκόνη:



Σωματίδια, τα οποία δημιουργούνται κατά την εργασία με το παρόν εργαλείο, ενδέχεται να περιέχουν ουσίες, οι οποίες μπορεί να προεξήσουν καρκίνο, αλλεργικές αντιδράσεις, νοσήματα του αναπνευστικού συστήματος, γενετικές ανωμαλίες ή άλλες βλάβες της αναπαραγωγής. Ορισμένα παραδείγματα αυτών των ουσιών είναι τα εξής: Μόλυβδος (σε μολυβδόχα επιχρίσματα), ορυκτή σκόνη (από δομικούς λίθους, σκυρόδεμα και τα παρόμοια), πρόσθετες ουσίες για την επεξεργασία ξυλείας (χρωμικό, μέσα προστασίας ξυλείας), ορισμένα είδη ξυλείας (όπως σκόνη δρυός ή οξιάς), μέταλλα, αμιάντος.

Ο κίνδυνος εξαρτάται από τη διάρκεια, στην οποία ο χρήστης ή άτομα που βρίσκονται κοντά εκτίθενται στην επιβάρυνση.

Αυτά τα σωματίδια δεν πρέπει να φθάσουν στο σώμα.

Για να μειωθεί η επιβάρυνση από αυτές τις ουσίες: Φροντίστε για καλό αερισμό του χώρου εργασίας και φοράτε κατάλληλο εξοπλισμό προστασίας όπως μάσκες προστασίας της αναπνοής, οι οποίες μπορούν να φιλτράρουν μικροσκοπικά μικρά σωματίδια.

Τηρείτε τις οδηγίες που ισχύουν για το υλικό, το προσωπικό, την εφαρμογή και το σημείο χρήσης σας (π.χ. διατάξεις προστασίας της εργασίας, απόρριψη).

Συλλέξτε τα σωματίδια που προκύπτουν στο σημείο της δημιουργίας τους, αποφύγετε τις συσσωρεύσεις στον περιβάλλοντα χώρο.

Χρησιμοποιείτε κατάλληλο για ειδικές εργασίες πρόσθετο εξοπλισμό (βλέπε στο κεφάλαιο 11.) Έτσι φθάνουν λιγότερα σωματίδια ανεξέλεγκτα στο περιβάλλον.

Χρησιμοποιείτε ένα κατάλληλο σύστημα αναρρόφησης σκόνης.

Μειώστε την επιβάρυνση από τη σκόνη με τους εξής τρόπους:

- στρέφοντας τα εξερχόμενα σωματίδια και τη σκόνη απερών του εργαλείου όχι πάνω σας ή προς άτομα που βρίσκονται κοντά σας ή πάνω σε συσσωρευμένη σκόνη,
- χρησιμοποιώντας μία εγκατάσταση αναρρόφησης και/ή μία συσκευή καθαρισμού του αέρα,
- αεριζοντας καλά το χώρο εργασίας και διατηρώντας τον καθαρό αναρροφώντας τους ρύπους. Το σκούπισμα ή το ξεφύσημα στροβιλίζει τη σκόνη.
- Αναρροφάτε ή πλένετε την ενδυμασία προστασίας. Μην ξεφουδάτε, χτυπάτε ή καθαρίζετε με βούρτσες.

5. Επισκόπηση

Βλέπε σελίδα 2.

- 1 Φλάντζα στήριξης
- 2 Άξονας
- 3 Κουμπί κλειδώματος του άξονα
- 4 Ασφάλεια (έναντι ακούσιας ενεργοποίησης, ενδεχομένως για συνεχή λειτουργία)*
- 5 Πληκτροδιακόπτης (για την ενεργοποίηση/ απενεργοποίηση)
- 6 Πρόσθετη λαβή
- 7 Προφυλακτήρας
- 8 Παξιμάδι σύσφιξης
- 9 Γαντζόκλειδο
- 10 Βίδα (για τη ρύθμιση και τη στερέωση του προφυλακτήρα)

* Ανάλογα τον εξοπλισμό/δε συμπεριλαμβάνεται στα υλικά παράδοσης

6. Θέση σε λειτουργία

 Πριν τη θέση σε λειτουργία ελέγξτε, αν η τάση και η συχνότητα που αναφέρονται στην πινακίδα τύπου ταυτίζονται με τα στοιχεία του ηλεκτρικού σας δικτύου.

 Συνδέστε πάντα προηγουμένως ένα ρελέ διαρροής FI (RCD) με μέγ. ρεύμα ενεργοποίησης 30 mA.

Χρησιμοποιείτε μόνο μπαλαντέζες με μια ελάχιστη διατομή 1,5 mm². Οι μπαλαντέζες πρέπει να είναι κατάλληλες για την απορροφούμενη ισχύ του εργαλείου (δείτε στα Τεχνικά στοιχεία). Σε περίπτωση χρήσης ενός ρολού καλωδίου, ξετυλίγετε το καλώδιο πάντοτε εντελώς.

6.1 Τοποθέτηση της πρόσθετης λαβής

 Να εργάζεστε μόνο με τοποθετημένη την πρόσθετη λαβή (6)! Βιδώστε σφιχτά με το χέρι την πρόσθετη λαβή στην αριστερή, μεσαία ή δεξιά κοχλιοτομημένη τρύπα (ανάλογα την ανάγκη).

6.2 Τοποθέτηση του προφυλακτήρα

(για εργασίες με δίσκους τροχίσματος)

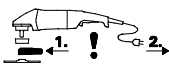
 Πριν τη θέση σε λειτουργία: Τοποθετήστε τον προφυλακτήρα.

 Για τις εργασίες με δίσκους ξεχονδρίσματος για λόγους ασφαλείας πρέπει να χρησιμοποιηθεί ο προφυλακτήρας (7).

 Για τις εργασίες με δίσκους κοπής για λόγους ασφαλείας πρέπει να χρησιμοποιηθεί ο ειδικός προφυλακτήρας δίσκων κοπής (βλέπε στο κεφάλαιο 11. Εξαρτήματα).

Βλέπε σελίδα 2, εικόνα D.

- Λύστε τη βίδα (10). Τοποθετήστε τον προφυλακτήρα (7) στη θέση που φαίνεται.
- Γυρίστε τον προφυλακτήρα έτσι, ώστε η κλειστή περιοχή να δείχνει προς το χρήστη.
- Σφίξτε τη βίδα (10), ενώ η ασφάλεια περιστροφής πρέπει να πιάνει στις εγκοπές.

- Ελέγξτε την καλή προσαρμογή: Ο προφυλακτήρας δεν επιτρέπεται να μπορεί να περιστραφεί.

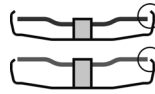

✓ Χρησιμοποιείτε μόνο εξαρτήματα, τα οποία προεξέχουν από τον προφυλακτήρα το λιγότερο 3,4 mm.

6.3 Σύνδεση στο δίκτυο του ρεύματος

Οι πρίζες του ρεύματος πρέπει να είναι ασφαλισμένες με βραδείες ασφάλειες τήξης ή μικροαυτόματους διακόπτες ασφαλείας.

Εργαλεία με "X" στην ονομασία του τύπου:

(Με ενσωματωμένο αυτόματο περιορισμό του ρεύματος εκκίνησης (αυτή εκκίνηση)). Οι πρίζες του ρεύματος μπορούν επίσης να είναι ασφαλισμένες με ταχείες ασφάλειες τήξης ή μικροαυτόματους διακόπτες ασφαλείας.

7. Τοποθέτηση του δίσκου τροχίσματος

 Πριν από όλες τις εργασίες αλλαγής εξοπλισμού: Τραβήξτε το φιν από την πρίζα του ρεύματος. Το εργαλείο πρέπει να είναι απενεργοποιημένο και ο άξονας ακίνητος.

 Για τις εργασίες με δίσκους κοπής για λόγους ασφαλείας χρησιμοποιείτε τον προφυλακτήρα δίσκων κοπής (βλέπε στο κεφάλαιο 11. Εξαρτήματα).

7.1 Κλειδώμα του άξονα

 Πατήστε το κουμπί κλειδώματος του άξονα (3) μόνο με ακινητοποιημένο τον άξονα.

- Πατήστε το κουμπί κλειδώματος του άξονα (3) και γυρίστε τον άξονα (2) με το χέρι, ώσπου να αντιληφθείτε την ασφάλιση του κουμπιού κλειδώματος του άξονα.

7.2 Τοποθέτηση του δίσκου τροχίσματος

Βλέπε σελίδα 2, εικόνα B.

- Τοποθετήστε τη φλάντζα στήριξης (1) στον άξονα. Είναι σωστά τοποθετημένη, όταν δεν μπορεί να περιστραφεί πάνω στον άξονα.
- Τοποθετήστε το δίσκο τροχίσματος, όπως φαίνεται στην εικόνα B, στη φλάντζα στήριξης (1).

Ο δίσκος τροχίσματος πρέπει να ακουμπά ομοιόμορφα πάνω στη φλάντζα στήριξης. Η μεταλλική φλάντζα των δίσκων κοπής πρέπει να ακουμπά πάνω στη φλάντζα στήριξης.

7.3 Σφίξιμο/λύσιμο του παξιμαδιού σύσφιξης

 Σφίξιμο του παξιμαδιού σύσφιξης (8):

Οι 2 πλευρές του παξιμαδιού σύσφιξης είναι διαφορετικές. Βιδώστε το παξιμάδι σύσφιξης πάνω στον άξονα ως ακολούθως:

Βλέπε σελίδα 2, εικόνα C.

el ΕΛΛΗΝΙΚΑ

- **A) Σε περίπτωση λεπτών δίσκων τροχίσματος:**
Το περιλαίμιο του παξιμαδιού σύσφιγξης (8) δείχνει προς τα επάνω, για να μπορεί να σφίξει ο λεπτός δίσκος τροχίσματος με σιγουριά.
- **B) Σε περίπτωση χοντρών δίσκων τροχίσματος:**
Το περιλαίμιο του παξιμαδιού σύσφιγξης (8) δείχνει προς τα κάτω, για να μπορεί να τοποθετηθεί το παξιμάδι σύσφιγξης σίγουρα πάνω στον άξονα.





- Κλειδίωμα του άξονα. Σφίξτε το παξιμάδι σύσφιγξης (8) με το γαντζόκλειδο (9) προς τη φορά των δεικτών του ρολογιού.

Λύσιμο του παξιμαδιού σύσφιγξης:

- Κλειδίωμα του άξονα (βλέπε στο κεφάλαιο 7.1). Ξεβιδώστε το παξιμάδι σύσφιγξης (8) με το γαντζόκλειδο (9) ενάντια στη φορά των δεικτών του ρολογιού.

8. Χρήση

8.1 Ενεργοποίηση/Απενεργοποίηση

-  Οδηγείτε το εργαλείο πάντοτε με τα δύο χέρια.
-  Πρώτα ενεργοποιείτε το εργαλείο και μετά φέρετε το εξάρτημα στο επεξεργαζόμενο κομμάτι.
-  Αποφεύγετε, να αναρροφά το εργαλείο πρόσθετη σκόνη και γρέζια. Κατά την ενεργοποίηση και απενεργοποίηση κρατάτε το εργαλείο μακριά από τη συγκεντρωμένη σκόνη. Εναποθέτετε το εργαλείο μετά την απενεργοποίηση, αφού πρώτα ακινητοποιηθεί ο κινητήρας.
-  Αποφεύγετε το ακούσιο ξεκίνημα: Απενεργοποιείτε πάντοτε το εργαλείο, όταν απομακρύνετε το φιν από την πρίζα του ρεύματος ή όταν παρυσιαστεί μια διακοπή ρεύματος.
-  Σε περίπτωση συνεχούς λειτουργίας το εργαλείο εξακολουθεί να λειτουργεί, όταν σας ξεφύγει από το χέρι. Γι' αυτό να κρατάτε το εργαλείο πάντοτε καλά με τα δύο χέρια από τις προβλεπόμενες χειρολαβές, να στέκεστε σταθερά και να εργάζεστε συγκεντρωμένοι.

Βλέπε σελίδα 2, εικόνα A.

Σύντομη λειτουργία:

Ενεργοποίηση: Σπρώξτε την ασφάλεια (4) προς την κατεύθυνση του βέλους και πατήστε τον ηλεκτροδιακόπτη (5).

Απενεργοποίηση: Αφήστε τον ηλεκτροδιακόπτη (5) ελεύθερο.

Συνεχής λειτουργία (ανάλογα τον εξοπλισμό):

Ενεργοποίηση: Σπρώξτε την ασφάλεια (4) προς την κατεύθυνση του βέλους, πατήστε τον ηλεκτροδιακόπτη (5) και κρατήστε τον πατημένο. Το εργαλείο είναι τώρα ενεργοποιημένο. Σπρώξτε τώρα την ασφάλεια (4) άλλη μια φορά προς την

κατεύθυνση του βέλους, για να κλειδώσετε τον ηλεκτροδιακόπτη (5) (συνεχής λειτουργία).

Απενεργοποίηση: Πατήστε τον ηλεκτροδιακόπτη (5) και αφήστε τον ελεύθερο.

8.2 Υποδείξεις εργασίας

Τρόχισμα:

Πιέζετε το εργαλείο ελαφρά και κινείτε το πάνω στην επιφάνεια πέρα-δώθε, για να μη ζεσταθεί πολύ η επιφάνεια του επεξεργαζόμενου κομματιού.

Τρόχισμα ξεχονδρίσματος: Για ένα καλό αποτέλεσμα εργασίας πρέπει να εργάζεστε με μια γωνία κλίση από 30° - 40°.

Εργασία με τον τροχό κοπής:

Στην εργασία με τον τροχό κοπής πρέπει να εργάζεστε πάντοτε **αντίρροπα** (βλέπε εικόνα). Διαφορετικά υπάρχει ο κίνδυνος, να πεταχτεί το εργαλείο ανεξέλεγκτα έξω από την τομή. Να εργάζεστε με μέτρια προώθηση, αντίστοιχη στο επεξεργαζόμενο υλικό. Κανένα μάγκωμα, καμία πίεση, καμία ταλάντωση.

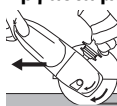

Λείανση με γυαλόχαρτο:

Πιέζετε το εργαλείο ελαφρά και κινείτε το πάνω στην επιφάνεια πέρα-δώθε, για να μη ζεσταθεί πολύ η επιφάνεια του επεξεργαζόμενου κομματιού.

Εργασίες με συρματοβουρτσες:

Πιέζετε ελαφρά το εργαλείο.

9. Καθαρισμός

Κατά την επεξεργασία ενδέχεται να επικαθίσουν σωματίδια στο εσωτερικό του ηλεκτρικού εργαλείου. Αυτό επηρεάζει δυσμενώς την ψύξη του ηλεκτρικού εργαλείου. Αγώγιμες επικαθίσεις ενδέχεται να επηρεάσουν δυσμενώς τη μόνωση προστασίας του ηλεκτρικού εργαλείου και να προξενήσουν ηλεκτρικούς κινδύνους.

Αναρροφάτε τους ρύπους στο ηλεκτρικό εργαλείο τακτικά, συχνά και πολύ καλά μέσα από όλες τις μπροστινές και πίσω εγκοπές αερισμού ή ξεφυσάτε τους με ξηρό αέρα. Αποσυνδέστε προηγουμένως το ηλεκτρικό εργαλείο από την τροφοδοσία ενέργειας και φοράτε ταυτόχρονα γυαλιά και μάσκα προστασίας.

10. Άρση βλαβών

Εργαλεία με "X" στην ονομασία του τύπου:

- **Προστασία από αθέλητη επανεκκίνηση: Το εργαλείο δε λειτουργεί.** Η προστασία από αθέλητη επανεκκίνηση έχει ενεργοποιηθεί. Εάν το φιν (ρευματολήπτης) τοποθετηθεί στην πρίζα με ενεργοποιημένο το εργαλείο ή αποκατασταθεί η τροφοδοσία του ρεύματος μετά από μια διακοπή, το εργαλείο δε λειτουργεί. Θέστε το εργαλείο εκτός λειτουργίας και ξανά σε λειτουργία.
- **Το εργαλείο επιταχύνει κατά την ενεργοποίηση πολύ γρήγορα στο μέγιστο αριθμό στροφών,** δηλαδή ο αυτόματος

περιορισμός του ρεύματος εκκίνησης (ομαλή εκκίνηση) δε λειτουργεί. Υφίσταται ένα ηλεκτρονικό σφάλμα, περαιτέρω ηλεκτρονικές λειτουργίες σχετικές με την ασφάλεια, δεν είναι πλέον διαθέσιμες. Αναθέστε την άμεση επισκευή του εργαλείου (Βλέπε στο κεφάλαιο 12.).

W 2000, W 2200-230, W 2400-230:

- Οι διαδικασίες ενεργοποίησης προκαλούν σύντομες πτώσεις της τάσης. Σε περίπτωση δυσμενών συνθηκών στο δίκτυο του ρεύματος μπορούν να εμφανιστούν προβλήματα σε άλλα εργαλεία. Σε περίπτωση εμπεδήσεων δικτύου μικρότερες από 0,2 Ω δεν αναμένονται προβλήματα.

11. Εξαρτήματα

Χρησιμοποιείτε μόνο γνήσια εξαρτήματα της Metabo.

Χρησιμοποιείτε μόνο εξαρτήματα, τα οποία πληρούν τις απαιτήσεις και τα χαρακτηριστικά στοιχεία που αναφέρονται σε αυτές τις οδηγίες λειτουργίας.

Τοποθετείτε το εξάρτημα με ασφάλεια. Όταν χρησιμοποιείται το εργαλείο σε ένα στήριγμα: Στερεώστε με ασφάλεια το εργαλείο. Η απώλεια του ελέγχου μπορεί να οδηγήσει σε τραυματισμούς.

Βλέπε σελίδα 4.

- A Δίσκος ξεχονδρίσματος (Χρήση μόνο με τοποθετημένο τον προφυλακτήρα)
- B Δίσκος λείανσης με φυλλαράκια (Χρήση μόνο με τοποθετημένο τον προφυλακτήρα)
- C Προφυλακτήρας δίσκου κοπής
- D Δίσκος κοπής (Χρήση μόνο με τοποθετημένο τον προφυλακτήρα δίσκου κοπής)
- E Διαμαντόδισκοι κοπής (Χρήση μόνο με τοποθετημένο προφυλακτήρα ή προφυλακτήρα δίσκου κοπής)
- F Προφυλακτήρας τροχού κοπής με πέλαμα οδήγησης (Τοποθέτηση πάνω στο εργαλείο και στερέωση με τη βίδα) (Με στόμιο για την αναρρόφηση της σκόνης της πέτρας που δημιουργείται κατά το κόψιμο των πετρινων πλακών με μια κατάλληλη συσκευή αναρρόφησης)
- G Προστασία χεριού (Για τοποθέτηση κάτω από την πλευρική πρόσθετη λαβή)
- H Εξάρτημα επέκτασης (Για την εργασίες με τους δίσκους στήριξης. Αυξάνει την απόσταση ανάμεσα στον άξονα και στο δίσκο στήριξης περίπου κατά 35 mm)
- I Δίσκος στήριξης για δίσκους λείανσης Fiber (Τοποθέτηση μόνο με το συνημμένο παξιμάδι σύσφιξης δίσκου στήριξης) (Χρήση μόνο με τοποθετημένη την προστασία χεριού)
- J Δίσκοι λείανσης Fiber (Χρήση μόνο με τοποθετημένη την προστασία χεριού)
- K Χαλύβδινη σαρματόβουρτσα (Χρήση μόνο με τοποθετημένη την προστασία χεριού)
- L Βάση κοπής μετάλλων
- M Παξιμάδι σύσφιξης (8)
- N Παξιμάδι ταχυσύσφιξης

Πλήρες πρόγραμμα εξαρτημάτων, βλέπε www.metabo.com ή στον κύριο κατάλογο.

12. Επισκευή

 Οι επισκευές των ηλεκτρικών εργαλείων επιτρέπεται να διενεργούνται μόνον από ηλεκτροτεχνίτες!

Όταν το καλώδιο σύνδεσης στο δίκτυο του ρεύματος αυτού του εργαλείου χαλάσει, για την αποφυγή κινδύνων, πρέπει να αντικατασταθεί από τον κατασκευαστή ή το τμήμα εξυπηρέτησης πελατών του κατασκευαστή ή από ένα άτομο με τα αντίστοιχα προσόντα.

Με ηλεκτρικά εργαλεία Metabo που έχουν ανάγκη επισκευής απευθυνθείτε παρακάτω στην αντίστοιχη αντιπροσωπία της Metabo. Διευθύνσεις βλέπε www.metabo.com.

Τους καταλόγους ανταλλακτικών μπορείτε να τους κατεβάσετε στη διεύθυνση www.metabo.com.

13. Προστασία περιβάλλοντος

Η δημιουργούμενη σκόνη λείανσης μπορεί να περιέχει βλαβερές ουσίες: Μην αποσύρετε τη σκόνη με τα οικιακά απορρίματα, αλλά σωστά, παραδίδοντας τη σκόνη σε μια θέση συγκέντρωσης ειδικών απορριμμάτων.

Τηρείτε τους εθνικούς κανονισμούς για την απόσυρση σύμφωνα με τους κανόνες προστασίας του περιβάλλοντος και για την ανακύκλωση των άχρηστων εργαλείων, συσκευασιών και εξαρτημάτων.

 Μόνο για τις χώρες της ΕΕ: Μην πετάτε τα ηλεκτρικά εργαλεία στα οικιακά απορρίματα! Σύμφωνα με την Ευρωπαϊκή Οδηγία 2002/96/ΕΚ περί ηλεκτρικών και ηλεκτρονικών συσκευών και την ενσωμάτωσή της στο εθνικό δίκαιο, τα ηλεκτρικά εργαλεία πρέπει να συλλέγονται ξεχωριστά και να επιστρέφονται για ανακύκλωση με τρόπο φιλικό προς το περιβάλλον.

14. Τεχνικά στοιχεία

Διευκρινίσεις στα στοιχεία στη σελίδα 3. Διατηρούμε το δικαίωμα για αλλαγές, που εξυπηρετούν την τεχνική πρόοδο.

- D_{max} = Μέγιστη διάμετρος του εξαρτήματος εργασίας
- $t_{max,1}$ = Μέγιστο επιτρεπτό πάχος του εργαλείου/εξαρτήματος στην περιοχή σύσφιξης σε περίπτωση χρήσης παξιμαδιού σύσφιξης (8)
- $t_{max,2}$ = Μέγιστο επιτρεπτό πάχος του εργαλείου/εξαρτήματος στην περιοχή σύσφιξης σε περίπτωση χρήσης παξιμαδιού ταχυσύσφιξης
- $t_{max,3}$ = Δίσκος ξεχονδρίσματος/Δίσκος κοπής: Μέγιστο επιτρεπτό πάχος του εργαλείου/εξαρτήματος
- M = Σπείρωμα του άξονα
- l = Μήκος του άξονα λείανσης

eI ΕΛΛΗΝΙΚΑ

- n = Αριθμός στροφών χωρίς φορτίο
(μέγιστος αριθμός στροφών)
 P_1 = Ονομαστική απορροφούμενη ισχύς
 P_2 = Αποδιδόμενη ισχύς
m = Βάρος χωρίς καλώδιο σύνδεσης στο
ρεύμα

Οι τιμές μετρήθηκαν σύμφωνα με το πρότυπο
EN 60745.

 Εργαλείο της κατηγορίας βαθμού προστασίας

~ Εναλλασσόμενο ρεύμα

Τα αναφερόμενα τεχνικά στοιχεία εννοούνται με
ανοχές (σύμφωνα με τις εκάστοτε ισχύουσες
τεχνικές προδιαγραφές).

 **Τιμές εκπομπής**
Αυτές οι τιμές καθιστούν δυνατή την εκτί-
μηση των εκπομπών του ηλεκτρικού εργαλείου
και τη σύγκριση διαφόρων ηλεκτρικών εργα-
λείων. Ανάλογα με τις συνθήκες εργασίας, την
κατάσταση του ηλεκτρικού εργαλείου ή των εξαρ-
τημάτων εργασίας μπορεί το πραγματικό φορτίο
να είναι υψηλότερο ή χαμηλότερο. Για την εκτί-
μηση λάβετε υπόψη τα διαλείμματα εργασίας και
τις φάσεις μικρού φορτίου. Με βάση τις αντι-
στοιχες προσαρμοσμένες τιμές εκτίμησης καθο-
ρίστε μέτρα προστασίας για το χρήστη, π.χ. οργα-
νωτικά μέτρα.

Συνολική τιμή κραδασμών (διανυσματικό
άθροισμα τριών κατευθύνσεων) υπολογισμένη
σύμφωνα με το πρότυπο EN 60745:

$a_{h, SG}$ = Τιμή εκπομπής κραδασμών (λείανση
εξωτερικών επιφανειών)

$a_{h, DS}$ = Τιμή εκπομπής κραδασμών (λείανση με
δίσκο λείανσης)

$K_{h, SG/PS}$ = Ανασφάλεια (ταλάντωση)

Τυπικές ηχητικές στάθμες, αξιολόγηση A:

L_{pA} = Στάθμη ηχητικής πίεσης

L_{WA} = Στάθμη ηχητικής ισχύος

K_{pA} , K_{WA} = Ανασφάλεια

 **Χρησιμοποιείτε προστασία ακοής
(ωτασπίδες)!**

Eredeti használati utasítás

1. Megfelelőségi nyilatkozat

Kizárólagos felelősségünk tudatában igazoljuk: Ezek a sarokcsiszolók – típus és sorozatszám alapján történő azonosítással *1) – megfelelnek az irányelvek *2) és szabványok *3) összes vonatkozó rendelkezésének. mellékelt műszaki dokumentáció *4) - lásd a következő oldalon: 3.

2. Rendeltetésszerű használat

A gépek eredeti Metabo alkatrészek használata esetén alkalmasak fémek, beton, kőzet és más hasonló anyagok köszörülésére, dörzspapírral történő csiszolására, drótkéfével történő megmunkálására és darabolására víz felhasználása nélkül.

A nem rendeltetésszerű használatból eredő mindennemű kárért a felelősség kizárólag a felhasználót terheli.

Feltétlenül tartsa be az általánosan elfogadott balesetvédelmi szabályokat, valamint a mellékelt biztonsági útmutatóban foglaltakat.

3. Általános biztonsági szabályok



Saját testi épsége és elektromos kéziszerszáma védelme érdekében tartsa be az ezzel a szimbólummal jelölt szövegrészekben foglaltakat!



FIGYELMEZTETÉS – A sérülésveszély csökkentése érdekében olvassa át a használati utasítást.



FIGYELMEZTETÉS Olvassa át az összes biztonsági utasítást és előírást. A biztonsági tudnivalók és utasítások betartásának elmulasztása elektromos áramütést, tüzet és/vagy súlyos személyi sérüléseket okozhat.

Kérjük, gondosan őrizze meg valamennyi biztonsági útmutatót és előírást a jövőben. Csak ezekkel a dokumentumokkal együtt adja tovább másnak az elektromos kéziszerszámot.

4. Különleges biztonsági tudnivalók

4.1 Köszörülésre, csiszolópapírral történő csiszolásra, drótkéfe használatára és darabolásra vonatkozó közös biztonsági tudnivalók:

Felhasználás

a) Ez az elektromos kéziszerszám köszörűként, csiszolópapíros csiszolóként, drótkéféként és darabológépként használható. Vegyen figyelembe minden olyan biztonsági tudnivalót, utasítást, ábrát és adatot, melyet a készülékkel együtt kapott. Ha nem tartja be az alábbi

utasításokat, fennáll az áramütés, tűz és/vagy súlyos sérülés veszélye.

b) **Ez az elektromos kéziszerszám polírozásra nem alkalmas.** Ha a tervezett alkalmazásoktól eltérő célra használja az elektromos kéziszerszámot, az veszélyes helyzeteket teremthet, és sérülést okozhat.

c) **Ne használjon olyan tartozékot, melyet a gyártó nem speciálisan ehhez az elektromos kéziszerszámhoz fejlesztett ki, ill. amelynek a használatát nem ajánlja kifejezetten.** Onmagában az, hogy egy adott tartozék az elektromos kéziszerszámra felszerelhető, még nem garantálja annak biztonságos használhatóságát.

d) **A betétszerszám megengedett fordulatszámának legalább az elektromos kéziszerszámon megadott maximális fordulatszám értékét el kell érnie.** A megengedettnél gyorsabban forgó tartozék eltérhet és darabjai szerteszét repülhetnek.

e) **A betétszerszám külső átmérőjének és vastagságának meg kell felelnie az elektromos kéziszerszámra előírt méretdatoknak.** A helytelen méretű betétszerszámhoz nem használható megfelelően a védőburkolat, vagy a szerszám vezetése nem lehetséges.

f) **A menetbetétes betétszerszámoknak pontosan kell illeszkedniük az elektromos kéziszerszám csiszoló tengelyére.** A karimával rögzített elektromos kéziszerszámoknál a befogófuratnak pontosan kell illeszkednie a karima formájához. Ha a betétszerszám nem illeszkedik pontosan az elektromos kéziszerszám befogó szerkezetére, egyenletlen lesz a forgása, erőteljesen megnövekedhet a rezgése, és a kezelő elveszítheti uralmát a gép fölött.

g) **Ne használja sérült betétszerszámmal a berendezést. Minden használat előtt ellenőrizze a csiszoló tárcsákhoz hasonló betétszerszámokat, hogy nem csorbultak-e ki, nincs-e rajtuk repedés, nem kopottak-e vagy nem használódtak-e el erősen, ill. nincsenek-e kilazult vagy törött drótok a drótkéfen.** Ha az elektromos kéziszerszám vagy a felszerelt betétszerszám leesik, ellenőrizze, hogy nem sérült-e meg, szükség esetén cserélje ki a sérült szerszámot. Ha ellenőrizte és felszerelte a betétszerszámot a készülékre, győződjön meg arról, hogy sem Ön, sem a környéken levő más személy ne legyen a forgó betétszerszám síkjában, majd egy percig kapcsolja maximális fordulatszámra a készüléket. A sérült betétszerszám általában már ezalatt az idő alatt eltörik.

h) **Viseljen személyi védőfelszerelést. Az alkalmazástól függően használjon teljes arcvédő maszkot, szemvédő maszkot vagy védőszemüveget. Amennyiben szükséges, viseljen porvédő maszkot, hallásvédő eszközt, védőkesztyűt vagy speciális védőkötényt, melyek védenek a munkadarabról vagy a csiszolóeszközről lepattanó részecskéktől. A**

szemet védeni kell a különböző alkalmazások során lepattanó, és a levegőben szálló részecskék ellen. A por- vagy légzésvédő maszknak ki kell szűrnie az alkalmazás során keletkező port. Ha valaki hosszú időn keresztül erős zajhatásnak van kitéve, károsodhat a hallása.

i) **Ügyeljen rá, hogy kívülálló személyek kellő távolságra legyenek a berendezés munkaterületétől. A munkaterületre belépő személyek minden esetben viseljenek személyi védőfelszerelést.** A munkadarabról vagy a törött betétszerszámról lepattozó szilánkok messzire repülhetnek, így a munkaterület közvetlen környezetén kívül is okozhatnak sérüléseket.

j) **A készüléket csak a szigetelt markolatnál fogva tartsa, ha fennáll a veszélye, hogy a betétszerszám munka közben rejtett villamos vezetékbe vagy készülék saját elektromos vezetékébe vághat.** A feszültség alatt álló vezetékkel való érintkezés által a készülék fémes alkatrészei is feszültség alá kerülnek, és ez áramütéshez vezethet.

k) **Tartsa távol a hálózati csatlakozókábelt a forgó alkatrészekről.** Ha elveszíti az ellenőrzést a készülék fölött, a hálózati kábel elszakadhat vagy beakadhat, és kezét vagy karját elkapathatja a forgó alkatrészek.

l) **Soha ne tegye le az elektromos kéziszerszámot, mielőtt a betétszerszám teljesen le nem áll.** A forgó betétszerszám érintkezésbe kerülhet a lerakó felülettel, miáltal elveszítheti az ellenőrzést az elektromos kéziszerszám fölött.

m) **Ne működtesse az elektromos kéziszerszámot szállítás közben.** A ruháját elkapathatja a forgó betétszerszám, mely a rántás következtében az Ön testébe fűrődhat.

n) **Rendszeresen tisztítsa meg az elektromos kéziszerszám szellőzőnyílásait.** A motor szellőzése beszívhatja a port a házba, és a nagy mennyiségben felgyülemlt fémpor elektromos veszélyeket okozhat.

o) **Ne használja az elektromos kéziszerszámot éghető anyagok közelében.** A pattogó szikráktól ezek az anyagok meggyulladhatnak.

p) **Ne használjon olyan betétszerszámot, melynek a hűtéséhez folyadékra van szükség.** Víz vagy más folyékony hűtőanyag használata esetén fennáll az elektromos áramütés veszélye.

4.2 Visszacsapódás és a megfelelő biztonsági tudnivalók

A visszacsapódás a forgó betétszerszám - pl. csiszolókorong, csiszolótányér, drótkefe stb. - beakadása vagy blokkolása következtében jelentkező hirtelen reakció. A beakadás vagy blokkolás a forgó betétszerszám hirtelen leállításához vezet. A kezelő ekkor elveszítheti az ellenőrzést az elektromos kéziszerszám fölött, mely a betétszerszám forgásirányával ellentétes irányban a blokkolás helye felé csapódhat.

Ha pl. a csiszolótárcsa beakad a munkadarabba és leblokkol, a csiszolótárcsának a munkadarabba merülő pereme beakadhat, aminek következtében

kitörhet egy darab a csiszolótárcsából, vagy visszacsapódást okozhat. A csiszolótárcsa ekkor a kezelő felé vagy ezzel ellentétes irányban mozdul el, attól függően, hogy milyen a tárcsa forgásiránya a blokkolási ponton. Ennek hatására akár el is törhet a csiszolótárcsa.

A visszacsapódás az elektromos szerszám nem megfelelő ill. hibás használatából adódik. Megfelelő óvintézkedések - mint a következőkben leírtak - betartásával ez elkerülhető.

a) **Fogja szorosan az elektromos kéziszerszámot, teste és karja pedig olyan helyzetben legyen, hogy fel tudja fogni a visszacsapódásból eredő erőket. Mindig használja a pótfogantyút, ha az rendelkezésre áll, hogy felfutáskor a lehető legnagyobb ellenőrzést gyakorolhassa a visszacsapódásból eredő erők vagy a reakciónyomatekők fölött.** A kezelő megfelelő óvintézkedések megtételével uralma alatt tarthatja a visszacsapódásból eredő és a reakcióerőket.

b) **Ne nyúljon kezével a forgó betétszerszámok közelébe.** A betétszerszám visszacsapódáskor a kezébe vágódhat.

c) **Ügyeljen rá, hogy ne olyan helyen álljon, amerre az elektromos kéziszerszám visszacsapódáskor elmozdulhat.** A visszacsapódás azzal ellentétes irányban mozditja el az elektromos kéziszerszámot, mint amerre a blokkolás helyén a csiszolótárcsa mozog.

d) **Különösen óvatosan használja a szerszámot a sarkokban, éles peremek környékén stb. Akadályozza meg, hogy a betétszerszám visszapattonjon a munkadarabról, és beszoruljon.** A forgó betétszerszám a sarkokban, éles peremek közelében vagy visszapattonáskor hajlamos a beszorulásra. Ez az ellenőrzés elvesztéséhez vagy visszacsapódáshoz vezethet.

e) **Ne használjon láncfűrész vagy fogazott fűrészlapot.** Az ilyen betétszerszámok gyakran vezetnek visszacsapódáshoz vagy ahhoz, hogy a kezelő elveszítsé ellenőrzését az elektromos kéziszerszám fölött.

4.3 Csiszolásra és darabolásra vonatkozó különleges biztonsági tudnivalók:

a) **Kizárólag az elektromos kéziszerszámhoz engedélyezett csiszolószerszámot és az ennek megfelelő védőburkolatot használja.** A nem az elektromos kéziszerszámhoz készült csiszolószerszámokhoz nem használható megfelelően a védőburkolat, és használatuk nem biztonságos.

b) **A hajlított csiszolótárcsákat úgy kell felhelyezni, hogy a csiszolófelület a védőburkolat pereme alatt legyen.** A védőburkolat peremén túllógó, rosszul felszerelt csiszolótárcsához nem használható megfelelően a védőburkolat.

c) **A védőburkolatot biztonságosan kell felszerelni az elektromos kéziszerszámra, és a maximális biztonság érdekében úgy kell beállítani, hogy a csiszolószerszámnak a lehető legkisebb része legyen szabadon a kezelő**

irányában. A védőburkolat rendeltetése a kezelő védelme a törmeléktől, a csiszolószerszámmal való esetleges érintkezéstől, illetve a szikráktól, amelyek meggyújthatják a ruházatot.

d) **A csiszolószerszámok csak az ajánlott alkalmazási területeken használhatók.**

Pl.: Ne végezzen csiszolást a darabolótárcsa oldalfelületével. A darabolótárcsa rendeltetészerű használatokra a tárcsa peremét használja anyaglehordásra. A csiszolótest a ráható oldalirányú erő következtében eltörhet.

e) **Mindig sértetlen, megfelelő méretű és alakú szorítókarimát használjon az Ön által kiválasztott csiszolótárcsához.** A megfelelő karima megtámasztja a csiszolótárcsát, és így csökkenti annak a veszélyét, hogy a csiszolótárcsa eltörjön. A darabolótárcsához használt karima jól megkülönböztethető a más csiszolótárcsákhoz használt karimáktól.

f) **Ne használja a berendezéshez nagyobb elektromos kéziszerszámok elkoptatott csiszolótárcsáit.** A nagyobb elektromos kéziszerszámokhoz készült csiszolótárcsák nem a kisebb elektromos kéziszerszámok magasabb fordulatszámára készülnek, és ezért könnyen eltörhetnek.

4.4 További különleges biztonsági tudnivalók a darabolásra vonatkozóan:

a) **Kerülje a darabolótárcsa blokkolódását és a túl nagy leszorító nyomást. Ne készítsen túlságosan mély vágásokat.** A darabolótárcsa túlterhelése növeli annak igénybevételét és hajlamoságát a megakadásra vagy blokkolásra, és ezzel növeli a visszacsapódás vagy a csiszolótest törésének veszélyét.

b) **Óvakodjon a forgó darabolótárcsa előtti és utáni területektől.** Ha a darabolótárcsát a munkadarabban Öntől távolodó irányban mozgatja, a visszacsapódás éppen Ön felé repítheti az elektromos kéziszerszámba befogott, forgó tárcsát.

c) **Ha megszakítja a munkavégzést, vagy beszorul a darabolótárcsa, kapcsolja ki a készüléket, és tartsa nyugodtan, míg teljesen meg nem áll a tárcsa. Soha ne próbálja a még forgó darabolótárcsát kihúzni a vágatból, mert annak azonnali visszacsapódás lehet a következménye.** Alapítsa meg a beszorulás okát, majd hárítsa el azt.

d) **Ne kapcsolja vissza az elektromos kéziszerszámot, amíg a betétszám még a munkadarabban van. Várja meg, míg a darabolótárcsa eléri a teljes fordulatszámát, mielőtt óvatosan folytatná a vágást.** Ellenkező esetben a tárcsa megakadhat, és kiugorhat a munkadarabból, vagy visszacsapódást okozhat.

e) **A lemezeket vagy nagyobb munkadarabokat támassza alá, mert ezzel csökkenthető a visszacsapódás kockázata, ha beszorul a darabolótárcsa.** A nagyobb munkadarabok a saját súlyuk hatására behajolhatnak. A munkadarabot a tárcsa mindkét oldalán alá kell támasztani, mégpedig a vágás közelében és a pereménél is.

f) **Különösen legyen óvatos a meglevő falakba készülő vágások esetén vagy, más be nem látható területeken.** A bemerülő darabolótárcsa gáz- vagy vízvezetékbe, elektromos kábelbe vagy más objektumba történő bevágás esetén visszacsapódást okozhat.

4.5 Különleges biztonsági tudnivalók csiszolópapírral történő csiszolásra vonatkozóan:

a) **Ne használjon túlméretezett csiszolólapot, hanem tartsa be a gyártó által a csiszolólap méretére vonatkozóan megadott adatokat.** A csiszolótányéron túlnyúló csiszolólap sérüléseket okozhat, valamint a csiszolólap blokkolásához, töréséhez vagy visszacsapódáshoz vezethet.

4.6 Különleges biztonsági tudnivalók drótkéffel történő munkavégzésre vonatkozóan:

a) **Vegye figyelembe, hogy a drótkéfeből rendeltetészerű használat közben is szóródhatnak ki drótdarabok. Ne terhelje túl a drótokat túlságosan nagy leszorító nyomással.** A szétrepülő drótdarabok nagyon könnyen áthatolhatnak a vékony ruházaton és/vagy a bőröbe fúródhatnak.

b) **Ha ajánlott a védőburkolat használata, akadályozza meg, hogy a védőburkolat és a drótkéfe egymáshoz erhessen.** A tárgy- és fazékkefék átmérője megnövekedhet a leszorító nyomás és a centrifugális erők hatására.

4.7 További biztonsági tudnivalók:

FIGYELMEZTETÉS – Mindig viseljen védőszemüveget.



A gépet tilos bekapcsolni, ha egyes részei vagy biztonsági felszerelése hiányoznak vagy hibásak. Lágy indítású (a típusjelben található „X“-ről felismerhető) gépek esetén: Ha a gép bekapcsoláskor nagyon gyorsan felgyorsul a maximális fordulatszámra, akkor meghibásodott az elektronika. Ilyenkor további, a biztonság szempontjából meghatározó elektronikus funkciók sem állnak rendelkezésre. Azonnal javíttassa meg a gépet (Lásd a 12. sz. fejezetet). Használjon rugalmas alátétet, ha mellékeltek olyat a csiszolószerszámhoz, és ha annak használata előírás.

Vegye figyelembe a szerszám vagy tartozék gyártója által közölt adatokat! Védje a tárcsát a zsirtól és az ütésektől!

A csiszolótárcsákat a gyártó útmutatásai szerint gondosan kell tárolni és kezelni.

Soha ne használja a darabolótárcsát nagyoló csiszolásra! A darabolótárcsát nem szabad oldalirányú nyomásnak kitenni.

A szerszámnak szorosan kell feküdnie és azt csúszás ellen biztosítani kell, pl. befogó szerkezet segítségével. A nagy munkadarabokat megfelelően alá kell támasztani.

Ha menetes betétszerszámot használ, a tengely vége nem érintkezhet a csiszolószerszám lyukacsos aljával. Ügyeljen rá, hogy elég hosszú legyen a betétszerszám menete a tengely teljes hosszában történő felvétele érdekében. A betétszerszám menetének meg kell felelnie a tengely menetének. A tengely hosszát és a tengelymenetet lásd a 3. oldalon és a 14. Műszaki adatok c. fejezetben.

Ajánljuk telepített elszívóberendezés használatát. Kapcsoljon elé mindig egy max. 30 mA kiváltóárammal ellátott FI-védőkapcsolót (RCD). Ha az FI-védőkapcsoló lekapcsolja a sarokcsiszolót, el kell végezni a gép ellenőrzését és tisztítását. Lásd a 9. Tisztítás c. fejezetet.

Megrongálódott, egyenetlen ill. vibráló szerszámokat tilos használni.

Ügyeljen rá, hogy ne sérüljenek meg a gáz- vagy vízcsővek, elektromos vezetékek és a főfalak (statika).

Húzza ki a dugót a dugaszoló aljzatból, mielőtt bármiféle beállítás, átalakítás vagy karbantartást végezne.

A sérült vagy megrepedt kiegészítő fogantyút ki kell cserélni. Ne üzemeltesse a gépet meghibásodott kiegészítő fogantyúval.

A sérült vagy repedt védőburkolatot ki kell cserélni. Ne üzemeltesse a gépet meghibásodott védőburkolattal.

Rögzítse a kisebb munkadarabokat. Pl. úgy, hogy egy satuba fogja be őket.

A porterhelés csökkentése:

 A géppel való munkavégzés során keletkező részecskék rákkeltő, allergiás reakciót kiváltó, légúti megbetegedéseket, születési hibákat vagy egyéb reprodukciós károsodásokat okozó anyagokat tartalmazhatnak. Néhány példa az ilyen anyagokra: Olom (ólomtartalmú réteg), ásványi por (falazatból, betonból stb.), fazezelés kiegészítő anyagai (kromát, fávédő anyagok), egyes fafajták (mint tölgy- vagy bükkfa por) fémek, azbeszt. A kockázat függ attól, hogy a felhasználó vagy a közelben tartózkodó személyek mennyi ideig vannak ezen terhelésnek kitéve.

Figyeljen arra, hogy ne kerüljön a testébe a részecske.

Ezen anyagok okozta terhelés csökkentése érdekében: Gondoskodjon a munkavégzés területének jó szellőzéséről és viseljen megfelelő védőfelszerelést, mint pl. olyan álarcot, amely képes a mikroszkopikus részecskék kiszűrésére.

Vegye figyelembe az anyagra, személyzetre, felhasználásra és a felhasználás helyére vonatkozó érvényes irányelveket (pl. munkavédelmi előírásokat, hulladékeltávolítást).

Fogja fel a keletkező részecskéket, kerülje a környezetbe való lerakódást.

Használjon a speciális munkavégzéshez alkalmas tartozékokat (lásd a 11. fejezetet). Így kevesebb részecske jut ellenőrizetlenül a környezetbe.

Használjon alkalmas porszívó berendezést.

Csökkentse a porleterhelést a következők szerint:

- ne irányítsa magára, a közelben tartózkodó személyekre vagy a lerakódott porra a kiáramló részecskéket és a gépből kiáramló levegőt ,
- használjon elszívó berendezést és/vagy légtisztító berendezést,
- szellőztesse megfelelően a munkavégzés területét és tartsa azt porszívózással tisztán. Seprés vagy lefújás felkavarja a port.
- SZÍvja le vagy mossa ki a védőfelszerelést. Ne fújja azt le, ne porolja ki vagy ne kefélje le.

5. Áttekintés

Lásd a 2. oldalt.

- 1 Tartókarima
- 2 Tengely
- 3 Tengelyreteszelő gomb
- 4 Retesz (véletlen bekapcsolás ellen, esetleg tartós üzemre való bekapcsoláshoz)*
- 5 Nyomókapcsoló (be- és kikapcsoláshoz)
- 6 Kiegészítő fogantyú
- 7 Védőburkolat
- 8 Szorítóanya
- 9 Körmöskulcs
- 10 Csavar (a védőburkolat állításához és rögzítéséhez)

* felszereléstől függő/nem része a szállítási terjedelemnek

6. Üzembe helyezés

 Az üzembe helyezés előtt ellenőrizze, hogy a szerszám típusabláján megadott hálózati feszültség és frekvencia megfelel-e az Ön által használt hálózat adatainak.

 Kapcsoljon elé mindig egy max. 30 mA kiváltó árammal ellátott FI-védőkapcsolót (RCD).

Csak legalább 1,5 mm² keresztmetsztű hosszabbító vezetékét használjon. A hosszabbító vezeték legyen a gép teljesítményfelvételének megfelelő (lásd műszaki adatok). Kábeldob alkalmazása esetén a kábelt mindig teljesen le kell csévélni.

6.1 Kiegészítő fogantyú felszerelése

 A gépet csak felszerelt kiegészítő fogantyúval (6) használja! A kiegészítő fogantyút kézzel csavarja (igény szerint) a bal, a középső, vagy a jobb menetes furatba és húzza meg.

6.2 Védőburkolat felhelyezése

(csiszolótárcsával történő munkavégzéshez)

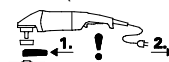
 Üzembe helyezés előtt: Helyezze fel a védőburkolatot.

 Nagyolótárcsával történő munkavégzéskor biztonsági okokból használjon (7) védőburkolatot.

 Darabolótárcsával történő munkavégzéskor biztonsági okokból használjon a daraboláshoz szükséges speciális védőburkolatot (lásd a 11. Tartozékok c. fejezetet).

Lásd a 2. oldalon a D ábrát.

- Oldja ki a csavart (10). Helyezze fel a védőburkolatot (7) az ábrán látható helyzetben.
- Forgassa el a védőburkolatot úgy, hogy a zárt része legyen a felhasználó felé.
- Húzza meg a csavart (10), eközben az elfordulás elleni biztosítónak be kell illeszkednie a kivágásokba.
- Ellenőrizze a megfelelő illeszkedést: A védőburkolat ne legyen elforgatható.

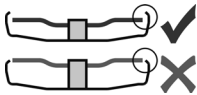

Csak olyan betétszerszámokat használjon, amelyekre a védőburkolat legalább 3,4 mm-rel túlnyúlik.

6.3 Hálózati csatlakozás

A hálózati dugaszoló aljzatokat mindig olvadóbiztosítékkal, vagy automata biztosítóval kell levédeni.

A típusjelben „X“-szel rendelkező gépeknél: (Beépített automatikus indítóáram-korlátozóval (lágú indítással).) A hálózati dugaszoló aljzatok levédhetők gyors olvadóbiztosítékkal, vagy automata biztosítóval is.

7. A csiszolótárcsa felhelyezése

 Minden állítás előtt: húzza ki a hálózati csatlakozót a dugaszoló aljzattól. A gépnek kikapcsolt állapotban, a tengelynek pedig álló helyzetben kell lennie.

 Darabolótárcsával történő munkavégzéskor biztonsági okokból használjon a daraboláshoz szükséges speciális védőburkolatot (lásd a 11. Tartozékok c. fejezetet).

7.1 Tengely reteszelése

 A tengelyrögítítő gombot (3) csak álló tengely mellett nyomja meg!

- Nyomja be a tengelyt reteszelő gombot (3), és kézzel forgassa el a tengelyt (2), amíg a tengelyt reteszelő gomb érezhetően nem reteszelődik.

7.2 Csiszolótárcsa felhelyezése

Lásd a B ábrát a 2. oldalon

- Helyezze a tartókarimát (1) a tengelyre. Akkor van jól felhelyezve, ha a tengelyen nem forgatható el.
- Csiszolótárcsát a B ábrának megfelelően helyezze fel a tartókarimára (1). A csiszolótárcsa egyenletesen fekdjön fel a tartókarimára. A daraboló-csiszolótárcsa lemezperemének kell a tartókarimára felfeküdnie.

7.3 A szorítóanya rögzítése/oldása



A szorítóanya (8) rögzítése:

A szorítóanya 2 oldala különböző. A szorítóanyát az alábbiak szerint csavarja fel a tengelyre:

Lásd a C ábrát a 2. oldalon

- A) Vékony csiszolótárcsák esetén:

A szorítóanya (8) gyűrűs része nézzen felfelé, hogy a vékony csiszolótárcsát biztonságosan befoghassa.

B) Vastag szorítóárcsa esetén:

A szorítóanya (8) gyűrűs része nézzen lefelé, hogy a szorítóanyát biztonságosan fel lehessen helyezni a tengelyre.

- Rögzítse a tengelyt. Húzza rá a szorítóanyát (8) a körmőskulccsal (9) az óramutató járásával megegyező irányban.

A szorítóanya oldása:

- Reteszelve a tengelyt (lásd a 7.1 fejezetet). Csavarja le a szorítóanyát (8) a körmőskulccsal (9) az óramutató járásával ellentétes irányban

8. Használat

8.1 Be-/kikapcsolás



A gépet tartsa mindig két kézzel.



Először kapcsolja be, csak azután helyezze a betétszerszámot a munkadarabra.



Kerülje el, hogy a gép további port és forgácsot szívjon be. Be- és kikapcsoláskor tartsa távol a gépet a lerakódott portól. A gépet kikapcsolás után csak akkor tegye le, ha a motor már teljesen leállt.



Kerülje el a véletlenszerű indítást: mindig kapcsolja ki a gépet, ha a csatlakozódugót kihúzza a csatlakozóaljzattól, vagy ha áramszünet lép fel.



Folyamatos üzemi bekapcsolásnál a gép akkor is tovább forog, ha az a kezéből már kicsavarodott. Ezért a gépet mindig az arra szolgáló fogantyúnál fogva kell mindkét kézzel tartani, stabil állást elfoglalva, a munkára koncentráltan kell dolgozni.

Lásd az A ábrát a 2. oldalon.

Pillanatkapcsolás:

Bekapcsolás: A reteszt (4) tolja a nyíl irányába és azután nyomja meg a nyomókapcsolót (5).

Kikapcsolás: Engedje el a nyomókapcsolót (5).

Bekapcsolás tartós üzemre (felszereltségtől függően):

Bekapcsolás: A reteszt (4) tolja a nyíl irányába és azután nyomja meg a nyomókapcsolót (5) és tartsa nyomva. Most a gép be van kapcsolva. Most ismét tolja a reteszt (4) a nyíl irányába, hogy reteszelve a nyomókapcsolót (5) (bekapcsolás tartós üzemre).

Kikapcsolás: Nyomja meg és engedje el a nyomókapcsolót (5).

8.2 Munkavégzési utasítások

Csiszolás:

Közepes erővel nyomja rá a gépet, és mozgassa ide-oda a felületen, hogy a munkadarab felülete ne forrósodjon fel túlságosan.

Nagyoló csiszolás: A jó munkaeredmény érdekében 30° - 40° állásszög mellett végezze a munkát.

Darabolás:

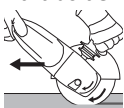

Daraboláskor mindig ellenirányban (lásd az ábrát) végezze a munkát. Ellenkező esetben feláll a veszélye annak, hogy a gép ellenőrizetlenül kiugrik a vágásból. Közepes, a megmunkálandó anyagnak megfelelően választott előtöltéssel dolgozzon. A szerszámot ne feszítse be, ne nyomja rá, ne lengesse.

Csiszolópapírral történő csiszolás:

Mérsékelt erővel nyomja rá a gépet, és mozgassa ide-oda a felületen, hogy a munkadarab felülete ne forrósodjon fel túlságosan.

Munkavégzés drótkéffel:

Mérsékelt erővel nyomja rá a gépet.

9. Tisztítás

A megmunkálás során részecskék juthatnak az elektromos szerszám belsejébe. Ez befolyásolja az elektromos szerszám hűtését. A vezető lerakódások befolyásolhatják az elektromos szerszám védő szigetelését és villamos veszélyeket okozhatnak.

Az elektromos szerszám minden első és hátsó légrését rendszeresen, gyakran és alaposan le kell szivni vagy száraz levegővel át kell fújni. Ezt megelőzően húzza ki az elektromos szerszámot az energiaellátásról és a munkavégzés során viseljen védőszemüveget és porálarcot.

10. Zavarelhárítás

Gépek, amelyek típusjelében „X” található:

- **Ujraindítás-gátló: a gép nem működik.**
Működésbe lépett a véletlen bekapcsolás elleni védelem. Amennyiben a csatlakozódugót bekapcsolt gépnél dugják be, vagy az áramellátás előzetes megszakítás után ismét rendelkezésre áll, a gép nem indul el. Kapcsolja ki, majd újra be a készüléket.
- **A gép bekapcsoláskor nagyon gyorsan felgyorsul a maximális fordulatszámra,** azaz az automatikus indítóáram-korlátozó (lágú indítás) nem működik. Meghibásodott az elektronika; ilyenkor további, a biztonság szempontjából meghatározó elektronikus funkciók sem állnak rendelkezésre. Azonnal javíttassa meg a gépet (Lásd a 12. sz. fejezetet).

W 2000, W 2200-230, W 2400-230:

- A bekapcsolási folyamat rövid feszültségcsökkenést okoz. Ez kedvezőtlen hálózati viszonyok esetén más készülékeket károsan befolyásolhat. 0,2 Ohmnál kisebb hálózati impedancia esetén nem várható zavar.

11. Tartozékok

Csak eredeti Metabo tartozékokat használjon.

Csak olyan tartozékokat használjon, amelyek megfelelnek az ebben a használati utasításban megadott követelményeknek és adatoknak.

A tartozékokat biztonságosan helyezze fel. Ha a gépet valamilyen tartóban üzemelteti: rögzítse biztonságosan a gépet. A gép fölötti uralom elvesztése sérüléshez vezethet.

Lásd a 4. oldalt.

- A Nagyolótárcsa (csak felszerelt védőburkolattal szabad használni)
 - B Lamellás csiszolótányér (csak felszerelt védőburkolattal szabad használni)
 - C Védőburkolat daraboláshoz.
 - D Darabolótárcsa (csak a daraboláshoz való védőburkolat felszerelése után használja)
 - E Gyémánt vágótárcsa (csak védőburkolat vagy vágótárcsához való védőburkolat felszerelése után használja)
 - F Darabolótárcsa-védőburkolat vezetőszánnal (A gépre felhelyezendő és csavarral rögzítendő.) (A kőlapok vágásakor keletkező kőpornak megfelelő porelszívó készülékkel elektronika elszívására szolgáló csomaggal.)
 - G Kézvédő (Az oldalsó kiegészítő fogantyú alá szerelhető.)
 - H Hosszabbító elem (Alátétványok használata esetén. Kb. 35 mm-rel megnöveli a távolságot a tengely és az alátétvány között)
 - I Alátétványér fiber csiszolótárcsához (Felszereléséhez csak a készülékkel együtt szállított alátétványér-szorítóanyát használja.) (Csak a kézvédő felszerelése után használja.)
 - J Fiber csiszolótárcsa (Csak a kézvédő felszerelése után használja.)
 - K Acél drótkéfe (Csak a kézvédő felszerelése után használja.)
 - L Fémdaraboló állvány
 - M Szorítóanya (8)
 - N Quick gyorszorító anya
- A teljes tartozékprogramhoz lásd:
www.metabo.com vagy a főkatalógust.

12. Javítás



Elektromos kéziszerszámot csak villamos szakember javíthat!

Amennyiben a készülék hálózati csatlakozóvezetéke megsérül, akkor azt a sérülések elkerülése érdekében a gyártóval, a gyártó ügyfélszolgálatával vagy hasonlóan képzett személlyel ki kell cseréltetni.

A javításra szoruló Metabo elektromos kéziszerszámokkal kérjük, forduljon Metabo szakkereskedőjéhez. A címetek a www.metabo.com oldalon találja.

A pótalkatrészek listája letölthető a www.metabo.com oldalról.

13. Környezetvédelem

A csiszológör keletkező por káros anyagokat tartalmazhat: Ne kezelje háztartási hulladékként, hanem szállítsa veszélyes hulladékot gyűjtő lerakóhelyre.

Kövesse a helyi előírásokat a régi gépek, csomagolások és tartozékok környezetbarát ártalmatlanításával és újrahasznosításával kapcsolatban.



Csak EU-tagországok esetében: elektromos kéziszerszámot soha ne dobjon háztartási hulladék közé! Az elektromos és elektronikus berendezések hulladékairól szóló 2002/96/EK irányelv és annak nemzeti jogi átvétele értelmében a használt elektromos kéziszerszámokat szelektíven kell gyűjteni, és lehetővé kell tenni azok környezetkímélő újrahasznosítását.

Éredő rezgés (a három különböző irányú rezgés vektoriális összege) meghatározása az EN 60745 szabvány szerint:

$a_{h, SG}$ = rezgés kibocsátás (felületek csiszolása)
 $a_{h, DS}$ = rezgés kibocsátás (csiszolótányérral történő csiszológör)

$K_{h, SG/DS}$ = bizonytalanság (rezgés)

Jellemző A-osztályú zajszint:

L_{pA} = hangnyomásszint

L_{WA} = hangteljesítményszint

K_{pA}, K_{WA} = bizonytalanság



Hordjon zajtompító fülvédőt!

14. Műszaki adatok

Az adatok magyarázata a 3. oldalon. A műszaki haladást szolgáló módosítások joga fenntartva.

D_{max} = a betétszerszám maximális átmérője

$t_{max,1}$ = a betétszerszám max. megengedett vastagsága a befogási tartományban szorítóanya (8) használata esetén

$t_{max,2}$ = a betétszerszám max. megengedett vastagsága a befogási tartományban Quick gyorszorító anya használata esetén

$t_{max,3}$ = Nagyolótárcsa/Darabolótárcsa: betétszerszám max. megengedett vastagsága

M = Tengelymenet

l = Csiszolótengegy hosszúsága

n = üresjáratú fordulatszám (maximális fordulatszám)

P_1 = névleges felvett teljesítmény

P_2 = leadott teljesítmény

m = súly elektromos csatlakozókábel nélkül

A mérési eredményeket az EN 60745 szabvány szerint határoztuk meg.

II. védelmi osztályú gép

~ Váltóáram

A fenti adatoknak tőrése van (a mindenkor érvényben levő szabványoknak megfelelően).



Kibocsátási értékek

Ezek az értékek lehetővé teszik az elektromos szerszám kibocsátási értékeinek meghatározását, illetve különböző elektromos szerszámok összehasonlítását. Az alkalmazási feltételektől, az elektromos szerszám állapotától vagy a használt betétszerszámoktól függően a tényleges környezeti terhelés nagyobbra vagy kisebbre is adódhat. A becsléshez vegye figyelembe a munkaszüneteket és az alacsonyabb környezeti terheléssel járó fázisokat is. A megfelelően alkalmazott becslési értékek alapján írjon elő védőintézkedéseket a felhasználó számára, illetve hozzon szervezési intézkedéseket.

Оригинальное руководство по эксплуатации

1. Декларация о соответствии

Мы с полной ответственностью заявляем, что эти угловые шлифмашины с идентификацией по типу и серийному номеру *1) отвечают всем соответствующим требованиям директив *2) и норм *3). Техническую документацию для *4) — см. на с. 3.

2. Использование по назначению

Инструмент, оснащённый оригинальными принадлежностями Metabo, предназначен для шлифования, шлифования с наждачной бумагой, шлифования с использованием щёток и для абразивной резки металла, бетона, камня и схожих материалов без применения воды.

За ущерб, возникший в результате использования не по назначению, ответственность несёт только пользователь.

Необходимо соблюдать общепринятые правила техники безопасности, а также указания, приведённые в данном руководстве.

3. Общие указания по технике безопасности



Для вашей собственной безопасности и защиты электроинструмента от повреждений соблюдайте указания, отмеченные данным символом!



ПРЕДУПРЕЖДЕНИЕ! В целях снижения риска травмирования прочтите руководство по эксплуатации.



ПРЕДУПРЕЖДЕНИЕ! Прочтите все инструкции и указания по технике безопасности. *Невыполнение инструкций и указаний по технике безопасности может привести к поражению электрическим током, возгоранию и/или к получению тяжелых травм.*

Сохраните все инструкции и указания по технике безопасности для будущего владельца насадки.

Передавайте электроинструмент следующему владельцу только вместе с этими документами.

4. Специальные указания по технике безопасности

4.1 Общие указания по технике безопасности для шлифования, шлифования с использованием наждачной бумаги, шлифования с использованием кардощёток и абразивной резки:

Назначение

а) Данный электроинструмент следует использовать в качестве шлифмашины,

шлифователя с наждачной бумагой, кардощётки и шлифовально-отрезной машины. **Следуйте всем указаниям по технике безопасности, инструкциям, изображениям и данным, которые вы получили вместе с инструментом.** Несоблюдение следующих инструкций может привести к удару электрическим током, пожару и/или к тяжёлым травмам.

б) **Данный электроинструмент не предназначен для полирования.** Использование электроинструмента не по назначению может привести к опасной ситуации и травмированию.

в) **Не используйте принадлежности, которые не были предусмотрены и не рекомендованы изготовителем специально для данного электроинструмента.** Только тот факт, что вам удалось закрепить принадлежности на электроинструменте, не гарантирует его надёжной эксплуатации.

г) **Допустимая частота вращения рабочего инструмента должна быть не ниже максимальной частоты вращения, указанной на электроинструменте.** Принадлежности, вращающиеся с превышением допустимой скорости, могут разрушиться.

д) **Наружный диаметр и толщина рабочего инструмента должны соответствовать размерным данным электроинструмента.** Невозможно обеспечить экранирование и контроль неправильно замеренных рабочих инструментов.

е) **Рабочие инструменты с резьбовой вставкой должны в точности подходить к шлифовальному шпинделю электроинструмента.** У рабочих инструментов, закреплённых с помощью фланцев, крепёжное отверстие должно в точности подходить по форме фланца. Рабочие инструменты, размеры которых не соответствуют зажимному приспособлению, вращаются неравномерно, очень сильно вибрируют и могут привести к потере контроля над электроинструментом.

ж) **Не используйте повреждённые рабочие инструменты. Перед каждым использованием осматривайте рабочие инструменты: абразивные круги не должны иметь сколов и трещин, шлифовальные тарелки – трещин, износа или сильного истирания, в проволочных щётках не должно быть выпавших или обломившихся проволочных прядей.** В случае падения электроинструмента или рабочего инструмента проверьте его исправность, или используйте только неповреждённый рабочий инструмент. После проверки и установки рабочего инструмента проследите, чтобы ни вы, ни стоящие рядом люди не находились в плоскости вращающегося рабочего инструмента, и

дайте поработать инструменту одну минуту с максимальной частотой вращения.

Повреждённые рабочие инструменты обычно ломаются во время такой проверки.

з) Используйте средства индивидуальной защиты. Используйте, в зависимости от вида работы, маску полной защиты лица, средства защиты глаз или защитные очки. Для защиты от мелких частиц абразивного инструмента и материала надевайте респиратор, защитные наушники, защитные перчатки или специальный фартук. Защищайте глаза от отлетающих посторонних предметов. Респираторы и защитные маски должны отфильтровывать пыль, возникающую во время работы. Длительное воздействие громкого шума может привести к потере слуха.

и) Следите за тем, чтобы другие люди находились на безопасном расстоянии от вашего рабочего места. Каждый человек, входящий в рабочую зону, обязан надевать средства индивидуальной защиты. Отлетающие осколки обрабатываемой детали или обломившиеся рабочие инструменты могут нанести травму даже вне рабочей зоны.

к) При выполнении работ вблизи скрытой электропроводки или сетевого кабеля самого электроинструмента держите инструмент только за изолированные поверхности. Контакт с токопроводящей линией может привести к подаче напряжения на металлические части инструмента и вызвать удар электрическим током.

л) Держите сетевой кабель подальше от вращающегося рабочего инструмента. В случае потери контроля над инструментом он может перерезать или затянуть сетевой кабель, и при этом ваши руки могут попасть в зону вращения рабочего инструмента.

м) Никогда не кладите электроинструмент до полной остановки рабочего инструмента. Вращающийся рабочий инструмент может коснуться поверхности, и в результате этого может произойти потеря контроля над электроинструментом.

н) Не включайте электроинструмент во время его переноски. Вращающийся рабочий инструмент может захватить детали одежды, в результате чего вы можете получить травму.

о) Регулярно очищайте вентиляционные щели электроинструмента. Вентилятор двигателя затягивает пыль в корпус, а большое скопление металлической пыли сопряжено с опасностью воздействия электрического тока.

п) Не используйте электроинструмент вблизи легковоспламеняющихся материалов. Искры могут вызвать воспламенение этих материалов.

р) Не используйте рабочие инструменты, которые требуют применения охлаждающей жидкости. Использование воды или иной охлаждающей жидкости может привести к удару электрическим током.

4.2 Отдача и соответствующие указания по технике безопасности

Отдача представляет собой неожиданную реакцию в результате зацепления или заклинивания вращающегося рабочего инструмента: шлифкруга, шлифтарелки, кардощётки и т. д. Зацепление или блокировка ведут к внезапной остановке вращающегося рабочего инструмента. В результате происходит неконтролируемое движение электроинструмента в направлении, обратном направлению вращения.

Если, например, абразивный круг зажимается в обрабатываемой детали, кромка круга застревает и он может обломиться или вызвать отдачу. Вследствие этого шлифкруг движется в направлении оператора или в противоположном направлении, в зависимости от направления вращения круга в месте зажима. При этом абразивный круг может разломиться.

Отдача является следствием неправильной или неумелой эксплуатации электроинструмента. Её можно избежать при соблюдении описанных ниже мер предосторожности.

а) Крепко держите электроинструмент в руках и встаньте так, чтобы вы могли противодействовать силе отдачи. При наличии всегда используйте дополнительную рукоятку, чтобы максимально контролировать силу отдачи или реактивный момент при разгоне. При соблюдении мер предосторожности вы сможете управлять отдачей и реактивными силами.

б) Никогда не держите руку вблизи от вращающихся рабочих инструментов. При отдаче рабочий инструмент может прийти в соприкосновение с рукой.

в) Не стойте на пути возможной отдачи электроинструмента. Направление движения электроинструмента при отдаче противоположно движению шлифкруга в месте зажима.

г) Работайте особенно осторожно в области углов, острых кромок и т. п. Не допускайте отскакивания или защемления рабочих инструментов в обрабатываемой детали. Вращающийся рабочий инструмент склонен к защемлению при работе в области углов, острых кромок или при отскакивании. Это вызывает потерю контроля или отдачу.

д) Не используйте цепной или зубчатый пильный диск. Подобные рабочие инструменты часто вызывают отдачу или потерю контроля над электроинструментом.

4.3 Особые указания по технике безопасности для шлифования и абразивной резки:

а) Используйте только подходящий для вашего электроинструмента абразивный инструмент и защитный кожух, предназначенный для данного абразивного

инструмента. Абразивные материалы, не предназначенные для данного электроинструмента, не экранируются в достаточной степени и не являются безопасными.

б) **Выпуклые абразивные круги должны быть размещены таким образом, чтобы их рабочая поверхность находилась ниже кромки защитного кожуха.** Неправильно размещенный абразивный круг, выступающий за кромку защитного кожуха, не может быть экранирован должным образом.

в) **Защитный кожух должен быть надежно закреплен на инструменте и для максимальной безопасности отрегулирован так, чтобы открытой оставалась лишь самая малая часть абразивного инструмента.** Защитный кожух служит для защиты оператора от осколков и случайного соприкосновения с абразивным инструментом, а также от искр, от которых может загореться одежда.

г) **Абразивные материалы разрешается использовать только для рекомендованных видов работ.**

Например: никогда не проводите шлифование боковой поверхностью отрезного круга. Отрезные круги предназначены для снятия материала кромкой круга. Боковое силовое воздействие на отрезной круг может разрушить его.

д) **Всегда используйте исправный зажимной фланец, его размер и форма должны соответствовать выбранному абразивному кругу.** Фланец представляет собой опору для абразивного круга и таким образом снижает опасность его разлома. Фланцы для отрезных кругов могут отличаться от фланцев для других абразивных кругов.

е) **Не используйте абразивные круги со следами износа от электроинструмента большего размера.** Абразивные круги для электроинструмента большего размера рассчитаны на повышенную частоту вращения электроинструмента меньшего размера и могут разломиться.

4.4 Дополнительные особые указания по технике безопасности для абразивной резки:

а) **Избегайте зажима отрезного круга или слишком большого давления прижима. Не выполняйте слишком глубокие разрезы.** Перегрузка отрезного круга приводит к его перенапряжению и к перекосам или блокировке и тем самым к возможной отдаче или поломке абразивного материала.

б) **Не стойте в зоне перед и за вращающимся отрезным кругом.** Если вы начнете двигать отрезной круг с обрабатываемой деталью от себя, то при возможной отдаче электроинструмент с вращающимся диском будет отброшен прямо на вас.

в) **В случае зажима отрезного круга или при перерыве в работе отключите инструмент и**

подержите его в руке до полной остановки вращающегося круга. Никогда не пытайтесь вытащить движущийся отрезной круг из пропила, так как это может вызвать отдачу. Определите и устранили причину заклинивания.

г) **Не включайте электроинструмент, если он находится в обрабатываемой детали. Сначала дайте отрезному кругу набрать полную частоту вращения, только после этого осторожно продолжайте резку.** В противном случае круг может заклинить, он может отскочить из обрабатываемой детали или вызвать отдачу.

д) **Для снижения риска отдачи в результате заклинивания отрезного круга при обработке плита и заготовок большого размера подведите под них опору.** Заготовки большого размера могут прогнуться под действием собственного веса. Под заготовку следует подвести опоры с двух сторон вблизи реза и кромки.

е) **Будьте особенно осторожны при вырезании ниш в существующих стенах или других не просматриваемых зонах.** Погружаемый отрезной круг может вызвать отдачу при разрезании газо- и водопроводов, электрических проводов или иных объектов.

4.5 Особые указания по технике безопасности для шлифования с использованием наждачной бумаги:

а) **Не используйте шлифлисты слишком большого размера, придерживайтесь заданных значений размеров листов.** Шлифлисты, выступающие за края тарелок, могут стать причиной травм, разорваться, а также привести к зажиму или к отдаче.

4.6 Особые указания по технике безопасности для работы с кардошётками:

а) **Имейте в виду, что из кардошётки выпадают кусочки проволоки и при обычной эксплуатации. Не перегружайте проволоку излишне высоким давлением прижима.** Отлетающие кусочки проволоки могут легко проникнуть сквозь тонкую одежду и/или кожу.

б) **Если рекомендовано применение защитного кожуха, не допускайте соприкосновения защитного кожуха и кардошётки.** Диаметр тарельчатых и чашечных шётков может увеличиваться под воздействием давления прижима и центробежных сил.

4.7 Дополнительные указания по технике безопасности:



ПРЕДУПРЕЖДЕНИЕ – Всегда носите защитные очки.

Не включайте инструмент при отсутствии или повреждении его деталей или защитных приспособлений.

Электроинструменты с плавным пуском (маркировка «X» в заводском обозначении инструмента): если при включении электроинструмент слишком быстро достигает максимальной частоты вращения, имеет место ошибка в электронном блоке. Другие указания по технике безопасности относительно функций электронного блока не приводятся. Немедленно сдайте электроинструмент в ремонт (см. главу 12.).

При необходимости используйте эластичные прокладки, если они поставляются вместе с инструментом.

Соблюдайте указания производителей рабочих инструментов или принадлежностей! Берегите руки от ударов и контакта с жирами и смазками!

Бережно храните и применяйте абразивные круги в соответствии с предписаниями производителя.

Никогда не используйте отрезные круги для черного шлифования! Отрезные круги нельзя подвергать боковому давлению.

Заготовку нужно прочно закрепить и зафиксировать от сдвига, например, с помощью зажимных приспособлений. Крупные заготовки должны иметь достаточную опору.

При использовании рабочих инструментов с резьбовой вставкой конец шпинделя не должен касаться основания отверстия шлифинструмента. Следите за тем, чтобы резьба рабочего инструмента имела достаточную длину для шпинделя. Резьба рабочего инструмента должна совпадать с резьбой шпинделя. Длина и резьба шпинделя приведены на с. 3 и в главе 14. Технические характеристики.

Рекомендуется использовать стационарную установку для удаления пыли. Перед инструментом всегда подключайте автомат защиты от тока утечки (УЗО) с макс. током отключения 30 мА. В случае отключения угловой шлифмашины автомат защиты от тока утечки инструмента следует проверить и очистить. См. главу 9. Очистка.

Применение поврежденных, деформированных или вибрирующих инструментов запрещено.

Не допускайте повреждений газо- или водопроводов, линий электропитания и несущих стен.

Перед проведением каких-либо настроек, переназначения или работ по техобслуживанию извлекайте сетевую вилку из розетки.

Поврежденная или потрескавшаяся дополнительная рукоятка подлежит замене. Не используйте электроинструмент с дефектной дополнительной рукояткой.

Поврежденный или потрескавшийся защитный кожух подлежит замене. Не используйте инструмент с дефектным защитным кожухом.

Закрепляйте небольшие заготовки, например, зажимайте их в тисках.

Снижение пылевой нагрузки:



Частицы, образующиеся при работе с данным инструментом, могут содержать вещества, которые способствуют развитию рака, появлению аллергических реакций, заболеваний дыхательных путей, врожденных дефектов и прочих заболеваний репродуктивной системы. Несколько примеров подобных веществ: свинец (в содержащем свинец ЛКП), минеральная пыль (из строительного кирпича, бетона и т. п.), добавки для обработки древесины (соль хромовой кислоты, средства для защиты древесины), некоторые виды древесины (например, пыль от дуба или бука), металлы, асбест. Величина риска зависит от продолжительности воздействия этих веществ на пользователя или находящихся вблизи людей. Не допускайте попадания частиц обрабатываемого материала в организм. Для уменьшения вредного воздействия этих веществ: обеспечьте хорошую вентиляцию рабочего места и носите подходящие средства защиты, например, респираторы, которые способны отфильтровывать микроскопические частицы.

Соблюдайте директивы, распространяющиеся на обрабатываемый материал, персонал, вариант применения и место проведения работ (например, положение об охране труда, утилизации).

Обеспечьте удаление образующихся частиц, не допускайте образования отложений в окружающем пространстве.

Для выполнения особых работ используйте подходящие принадлежности (см. главу 11.). Это позволит сократить неконтролируемое попадание частиц в окружающее пространство.

Используйте подходящую систему удаления пыли.

Уменьшить пылевую нагрузку вам помогут следующие меры:

- не направляйте выходящие из инструмента частицы и отработанный воздух на себя, находящихся рядом людей или скопления пыли.
- используйте установку удаления пыли и/или воздухоочиститель.
- хорошо проветривайте рабочее место и содержите его в чистоте путем обработки пылесосом. Подметание или выдувание только поднимает пыль в воздух.

обрабатывайте пылесосом или стирайте защитную одежду. Не продувайте одежду воздухом, не выколачивайте и не сметайте с нее пыль.

5. Обзор

См. с. 2.

- 1 Поддерживающий фланец
- 2 Шпиндель
- 3 Кнопка стопора шпинделя

- 4 Блокиратор (для защиты от случайного включения/активизации непрерывного режима работы)*
- 5 Нажимной переключатель (для включения/выключения)
- 6 Дополнительная рукоятка
- 7 Защитный кожух
- 8 Зажимная гайка
- 9 Двухштифтовый ключ
- 10 Винт (для крепления и регулировки защитного кожуха)

* в зависимости от комплектации/не входит в комплект поставки

6. Ввод в эксплуатацию

 Перед вводом в эксплуатацию проверьте соответствие напряжения и частоты сети, указанных на заводской табличке, параметрам сети электропитания.

 Перед инструментом всегда подключайте автомат защиты от тока утечки (УЗО) с макс. током отключения 30 мА.

Используйте только удлинительный кабель с минимальным сечением 1,5 мм². Удлинительные кабели должны соответствовать потребляемой мощности инструмента (ср. Технические характеристики). При использовании кабельного барабана кабель следует полностью размотать.

6.1 Установите дополнительную рукоятку

 Работайте только с установленной дополнительной рукояткой (6)! Ввинтите дополнительную рукоятку до упора в левое, среднее или правое (в зависимости от потребности) резьбовое отверстие и затяните от руки.

6.2 Установите защитный кожух (для работ с абразивными кругами)

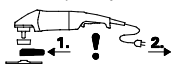
 Перед вводом в эксплуатацию: установите защитный кожух.

 Для работ с шлифкругами для черновой обработки в целях безопасности используйте защитный кожух (7).

 Для работ с отрезными кругами в целях безопасности используйте специальные защитные кожухи для отрезного круга (см. главу 11. Принадлежности).

См. с. 3, рисунок D.

- Ослабьте винт (10). Установите защитный кожух (7) в показанном положении.
- Поверните защитный кожух таким образом, чтобы его закрытая зона была обращена к вам.
- Затяните винт (10); при этом защита от проворачивания должна войти в зацепление с пазами.
- Проверьте надёжность установки — защитный кожух не должен поворачиваться.

6.3 Подключение к сети питания

Сетевые штепсельные розетки должны быть защищены инерционными плавкими предохранителями или линейными защитными автоматами.

Электроинструменты с символом «X» в заводском обозначении:

(со встроенным автоматическим ограничителем пускового тока (функция плавного пуска)) Сетевые штепсельные розетки должны быть защищены инерционными плавкими предохранителями или линейными защитными автоматами.

7. Установна абразивного круга

 Перед проведением всех работ по переналадке вынимайте вилку из розетки. Инструмент должен находиться в выключенном состоянии и шпindel должен быть неподвижным.

 Для работ с отрезными кругами в целях безопасности используйте специальные защитные кожухи для отрезного круга (см. главу 11. Принадлежности).

7.1 Фиксация шпинделя

 Кнопку (3) стопора шпинделя можно нажимать только при неподвижном шпинделе!

- Нажмите кнопку (3) стопора шпинделя и проворачивайте шпindel (2) рукой до тех пор, пока не почувствуете, что кнопка стопора вошла в зацепление.

7.2 Установна абразивного круга

См. рисунок B на с. 2.

- Установите поддерживающий фланец (1) на шпindel. Фланец установлен правильно, если он не проворачивается на шпинделе.
- Установите абразивный круг, как показано на рисунке B, на поддерживающий фланец (1). Абразивный круг должен равномерно прилегать к фланцу. Металлический фланец кругов для абразивного отрезания должен прилегать к поддерживающему фланцу.

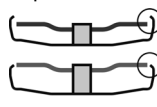
 Используйте только те рабочие инструменты, которые выступают из-под защитного кожуха не более, чем на 3,4 мм.

7.3 Крепление/отвинчивание зажимной гайки

 Крепление зажимной гайки (8):

2 стороны зажимной гайки отличаются друг от друга. Накрутите зажимную гайку на шпindel как указано далее:

См. рисунок C на с. 2.





- **А) Для тонких абразивных кругов:**
Опорное кольцо зажимной гайки (8) обращено вверх, для того, чтобы надежно зажать абразивный круг.
- В) Для толстых абразивных кругов:**
Опорное кольцо зажимной гайки (8) обращено вниз, для того, чтобы надежно закрепить зажимную гайку.
- Зафиксируйте шпиндель. Затяните зажимную гайку (8) с помощью двухшлицевого ключа (9) по часовой стрелке.

Отвинчивание зажимной гайки:

- Зафиксируйте шпиндель (см. главу 7.1). Отвинтите зажимную гайку (8) с помощью двухшлицевого ключа (9) против часовой стрелки.

8. Эксплуатация

8.1 Включение/выключение

-  Инструмент необходимо всегда держать обеими руками.
-  Подводите инструмент к заготовке только во включённом состоянии.
-  Следите за тем, чтобы инструмент не втягивал излишнюю пыль и опилки. При включении и выключении держите его подальше от скопившейся пыли. Не кладите инструмент до полной остановки двигателя.
-  Не допускайте непреднамеренного пуска: всегда выключайте инструмент, если вилка была вынута из розетки или если произошёл сбой в подаче тока.

 В непрерывном режиме электроинструмент продолжает работать, даже если он вырвется из руки. Поэтому всегда крепко держите инструмент двумя руками за рукоятки, займите устойчивое положение и сконцентрируйте всё внимание на выполняемой работе.

См. рисунок А на с. 2.

Кратковременное включение:

Включение: передвиньте блокиратор (4) в направлении стрелки и нажмите переключатель (5).

Выключение: отпустите переключатель (5).

Непрерывный режим работы (в зависимости от комплектации):

Включение: передвиньте блокиратор (4) в направлении стрелки и нажмите переключатель (5). Электроинструмент включен. Теперь передвиньте блокиратор (4) ещё раз в направлении стрелки, чтобы заблокировать нажимной переключатель (5) (режим непрерывной работы).

Выключение: нажмите и отпустите переключатель (5).

8.2 Указания по эксплуатации

Шлифование:

Прижимайте инструмент с умеренным усилием и передвигайте его по поверхности взад и вперёд, чтобы поверхность обрабатываемой детали не перегревалась.
Обдирочное шлифование: для получения хорошего результата работайте с установочным углом 30°–40°.

Абразивное отрезание:

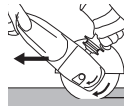
 При абразивном отрезании всегда работайте во встречном направлении (см. рисунок). Иначе инструмент может неожиданно выскочить из пропила. Работайте с умеренной, соответствующей обрабатываемому материалу подачей. Не перекашивайте, не нажимайте, не раскачивайте.

Шлифование с использованием наждачной бумаги:

Прижимайте инструмент с умеренным усилием и передвигайте его по поверхности взад и вперёд, чтобы поверхность обрабатываемой детали не перегревалась.

Работы с наждачками:

умеренно прижимайте инструмент.

9. Очистка

При работе возможно скопление частиц обрабатываемого материала внутри электроинструмента. Это ухудшает охлаждение электроинструмента. Токпроводящие скопления могут нарушить защитную изоляцию электроинструмента, что сопряжено с опасностями воздействия тока.

Через небольшие равные промежутки времени тщательно удаляйте загрязнения из передних и задних вентиляционных щелей электроинструмента или продувайте их сухим воздухом. Перед этим отсоедините электроинструмент от источника питания и носите при этом защитные очки и респиратор.

10. Устранение неисправностей

Электроинструменты с символом «X» в заводском обозначении:

- Защита от повторного пуска: электроинструмент не работает.

Сработала защита от повторного пуска. Если при включенном инструменте сетевая вилка вставляется в розетку или восстановилась подача электропитания после сбоя, инструмент не запускается. Выключите и снова включите инструмент.

- **При включении электроинструмент очень быстро достигает максимальной частоты вращения**, т. е. автоматический ограничитель пускового тока (функция плавного пуска) не срабатывает. Имеет место ошибка в электронном блоке; другие указания по технике безопасности относительно функций электронного блока не приводятся.

Немедленно сдайте электроинструмент в ремонт (см. главу 12.).

W 2000, W 2200-230, W2400-230:

- Процессы включения вызывают краткосрочные падения напряжения. При неблагоприятных параметрах сети могут выйти из строя другие приборы. При полном сопротивлении сети менее 0,2 Ом повреждения маловероятны.

11. Принадлежности

Используйте только оригинальные принадлежности Metabo.

Используйте только те принадлежности, которые отвечают требованиям и параметрам, перечисленным в данном руководстве по эксплуатации.

Надежно фиксируйте принадлежности. При эксплуатации электроинструмента в держателе: надежно закрепите электроинструмент. Потеря контроля над инструментом может привести к травмированию.

См. с. 4.

- A Шлифкруг для черновой обработки (используйте только с установленным защитным кожухом)
- B Ламельный тарельчатый шлифовальный круг (используйте только с установленным защитным кожухом)
- C Защитный кожух для отрезного круга.
- D Отрезной круг (используйте только с установленным защитным кожухом для отрезного круга)
- E Алмазные отрезные круги (используйте только с установленным защитным кожухом или защитным кожухом для отрезного круга)
- F Защитный кожух для отрезного круга с направляющими (установите на инструмент и закрепите болтом.) (Со штуцерами для удаления образующейся при резке каменных пластин пыли с помощью соответствующего пылеудаляющего аппарата.)
- G Защитная скоба (для установки под боковую дополнительную рукоятку.)
- H Удлинительный элемент (для работы с опорными тарелками. Увеличивает расстояние между шпинделем и опорной тарелкой примерно на 35 мм)
- I Опорная тарелка для абразивных волоконных кругов (устанавливайте только с прилагаемой зажимной гайкой для опорной тарелки.) (Используйте только с установленной защитной скобой.)
- J Абразивные волоконные круги (используйте только с установленной защитной скобой.)
- K Стальная кардощётка (используйте только с установленной защитной скобой.)
- L Стойка для резки металла
- M Зажимная гайка (8)
- N Зажимная гайка «Quick»

Полный ассортимент принадлежностей смотрите на сайте www.metabo.com или в главном каталоге.

12. Ремонт



К ремонту электроинструмента допускаются только квалифицированные специалисты-электрики!

В случае повреждения сетевого кабеля данного прибора в целях безопасности необходимо обеспечить его замену изготовителем или специалистом сервисной службы, либо другим лицом соответствующей квалификации.

Для ремонта электроинструмента производства Metabo обращайтесь в ближайшее представительство Metabo. Адрес см. на сайте www.metabo.com.

Списки запасных частей можно скачать на сайте www.metabo.com.

13. Защита окружающей среды

Утилизацию шлифовальной пыли выполняйте отдельно от бытовых отходов на соответствующей площадке для спецотходов, т. к. в составе пыли могут находиться вредные вещества.

Выполняйте национальные правила утилизации и переработки отслужившего электроинструмента, упаковки и принадлежностей.



Только для стран ЕС: не выбрасывайте электроинструмент вместе с бытовыми отходами! Согласно директиве 2002/96/EG об утилизации старых электроприборов и электронного оборудования и соответствующим национальным нормам бывшие в употреблении электроприборы и электроинструменты подлежат раздельной утилизации с целью их последующей экологически безопасной переработки.

14. Технические характеристики

Пояснения к данным на с. 3. Оставляем за собой право на технические изменения.

- $D_{\text{макс.}}$ = макс. диаметр рабочего инструмента
- $t_{\text{макс.},1}$ = макс. допустимая толщина рабочего инструмента в диапазоне зажима при использовании зажимной гайки (8)
- $t_{\text{макс.},2}$ = макс. допустимая толщина рабочего инструмента в диапазоне зажима при использовании зажимной гайки Quick
- $t_{\text{макс.},3}$ = Шлифкруг для черновой обработки/
Отрезной круг:
макс. допустимая толщина рабочего инструмента
- M = ходовая резка
- l = длина шпинделя
- n = частота вращения без нагрузки
(максимальная частота вращения)
- P_1 = номинальная потребляемая мощность
- P_2 = выходная мощность
- m = масса без сетевого кабеля

Результаты измерений получены в соответствии со стандартом EN 60745.

 Электроинструмент класса защиты II

~ Переменный ток

На указанные технические характеристики распространяются допуски, предусмотренные действующими стандартами.

 **Значения шума и вибрации**
Эти значения позволяют оценивать и сравнивать шум и вибрацию, создаваемые при работе различных электроинструментов. В зависимости от условий эксплуатации, состояния электроинструмента или рабочих (сменных) инструментов фактическая нагрузка может быть выше или ниже. При определении примерного уровня шума и вибрации учитывайте перерывы в работе и фазы работы с пониженной (шумовой) нагрузкой. Определите перечень организационных мер по защите пользователя с учетом тех или иных значений шума и вибрации.

Суммарное значение вибрации (векторная сумма трёх направлений) рассчитывается в соответствии со стандартом EN 60745:

$a_{h, SG}$ = эмиссионное значение вибрации (шлифование поверхности)

$a_{h, DS}$ = эмиссионное значение вибрации (шлифование со шлифовальными тарелками)

$K_{h, SG/DS}$ = коэффициент погрешности (вибрация)

Уровень шума по методу А:

L_{pA} = уровень звукового давления

L_{WA} = уровень звуковой мощности

K_{pA}, K_{WA} = коэффициент погрешности

 **Надевайте защитные наушники!**

EAC

Информация для покупателя:

Сертификат соответствия:

№ ТС ВУ/112 02.01. 003 04832, срок действия с 19.06.2014 по 20.01.2019 г., выдан республиканским унитарным предприятием «Белорусский государственный институт метрологий»; Республика Беларусь, 220053, г. Минск, Старовиленский тракт, 93; тел.: +375172335501; аттестат аккредитации: ВУ/112 003.02 от 15.10.1999.

Страна изготовления: Германия

Производитель (завод-изготовитель):

"Metabowerke GmbH",
Metaboallee 1,
D-72622 Nuertingen, Германия

Импортер в России:

ООО "Метабо Евразия"
Россия, 127273, Москва
ул. Березовая аллея, д 5 а, стр 7, офис 106
тел.: +7 495 980 78 41

Дата производства зашифрована в 10-значном серийном номере инструмента, указанном на его шильдике. 1 я цифра обозначает год, например «4» обозначает, что изделие произведено в 2014 году. 2 я и 3 я цифры обозначают номер месяца в году производства, например «05» - май

Гарантийный срок: 1 год с даты продажи

Срок службы инструмента: 5 лет с даты изготовления

Metabowerke GmbH
Metabo-Allee 1
72622 Nuertingen
Germany
www.metabo.com

metabo[®]
PROFESSIONAL POWER TOOL SOLUTIONS

ОФИЦИАЛЬНЫЙ ДИЛЕР В УКРАИНЕ:

storgom.ua

ГРАФИК РАБОТЫ:

Пн. – Пт.: с 8:30 по 18:30

Сб.: с 09:00 по 16:00

Вс.: с 10:00 по 16:00

КОНТАКТЫ:

+38 (044) 360-46-77

+38 (066) 77-395-77

+38 (097) 77-236-77

+38 (093) 360-46-77

Детальное описание товара:

<https://storgom.ua/product/uglovaia-shlifovalnaia-mashina-metabow-2000-230.html>

Другие товары: <https://storgom.ua/setevye-bolgarki.html>