

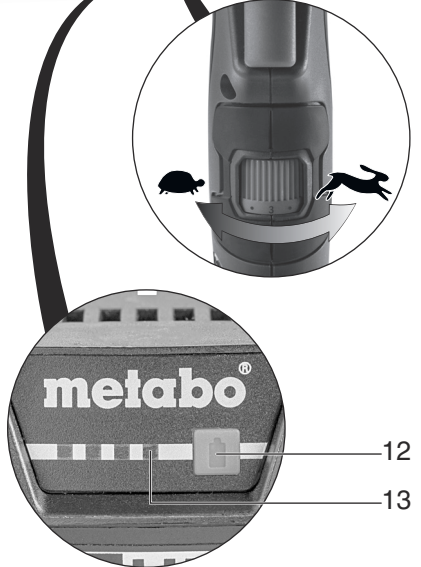

KPA 12 400
KPA 12 600

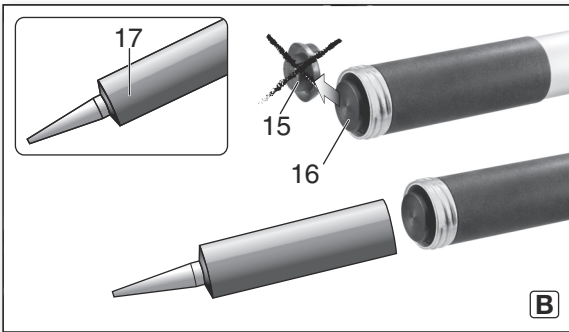

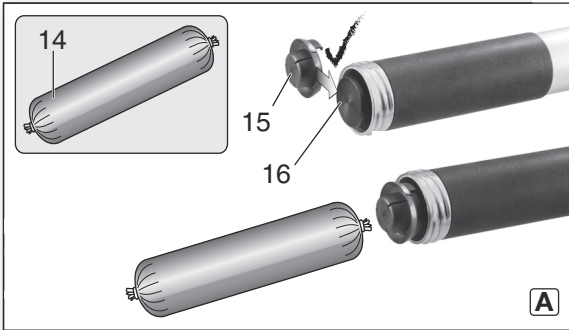
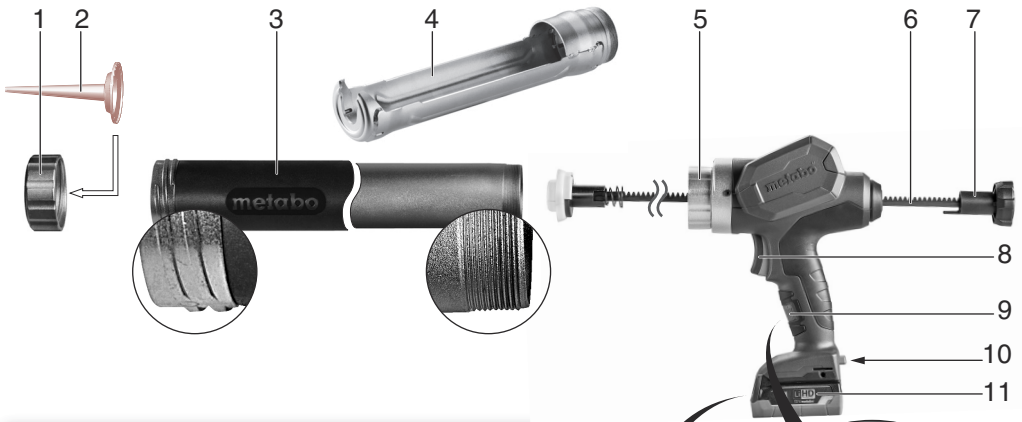

de Originalbetriebsanleitung 4
en Original operating instructions 8
fr Instructions d'utilisation originales 11
nl Originele gebruiksaanwijzing 15
it Manuale d'uso originale 19
es Manual de instrucciones original 23
pt Manual de instruções original 27
sv Original bruksanvisning 31

fi Alkuperäiskäyttöohje 34
no Original instruksjonsbok 37
da Original brugsvejledning 40
pl Originalna instrukcja obsługi 43
el Πρωτότυπο οδηγιών λειτουργίας 47
hu Eredeti használati utasítás 51
ru Оригинальное руководство по эксплуатации 54



		KPA 12 600	KPA 12 400
		*1) Serial Number: 01218..	*1) Serial Number: 01217..
U	V	12	12
	ml	600	400
v	mm/s	1,5 - 10	1,5 - 10
F	N (kg)	4400 (450)	4400 (450)
m	kg (lbs)	2,7 (6.0)	2,5 (5.5)
a_h/K_h	m/s²	< 2,5 / 1,5	< 2,5 / 1,5
L_{pA}/K_{pA}	dB(A)	< 70 / 3	< 70 / 3
L_{WA}/K_{WA}	dB(A)	-	-

 *2) 2014/30/EU, 2006/42/EC, 2011/65/EU
 *3) EN ISO 12100:2010, EN 62841-1:2015, EN 50581:2012

2018-11-15, Bernd Fleischmann 
 Direktor Produktentstehung & Qualität (Vice President Product Engineering & Quality)
 *4) Metabowerke GmbH - Metabo-Allee 1 - 72622 Nuertingen, Germany

Originalbetriebsanleitung

1. Konformitätserklärung

Wir erklären in alleiniger Verantwortlichkeit: Diese Akku-Kartuschenpistolen, identifiziert durch Type und Seriennummer *1), entsprechen allen einschlägigen Bestimmungen der Richtlinien *2) und Normen *3). Technische Unterlagen bei *4) - siehe Seite 3.

2. Bestimmungsgemäße Verwendung

Das Gerät ist geeignet zum Auspressen von Dicht- oder Klebstoff aus Kartuschen oder Folienbeuteln.

Das Gerät ist nicht bestimmt für Lebensmittel oder medizinische / tiermedizinische Zwecke. Keine unter Druck stehenden Kartuschen verarbeiten. Nicht als Hub-/ Spreizwerkzeug verwenden.

Für Schäden durch nicht bestimmungsgemäßen Gebrauch haftet allein der Benutzer.

Allgemein anerkannte Unfallverhütungsvorschriften und beigelegte Sicherheitshinweise müssen beachtet werden.

3. Allgemeine Sicherheitshinweise



Beachten Sie die mit diesem Symbol gekennzeichneten Textstellen zu Ihrem eigenen Schutz und zum Schutz Ihres Elektrowerkzeugs!



WARNUNG – Zur Verringerung eines Verletzungsrisikos Betriebsanleitung lesen.



WARNUNG – Lesen Sie alle Sicherheitshinweise, Anweisungen, Bilderungen und technischen Daten, mit denen dieses Elektrowerkzeug versehen ist. *Versäumnisse bei der Einhaltung der nachfolgenden Anweisungen können elektrischen Schlag, Brand und/oder schwere Verletzungen verursachen.*

Bewahren Sie alle Sicherheitshinweise und Anweisungen für die Zukunft auf.

Geben Sie Ihr Elektrowerkzeug nur zusammen mit diesen Dokumenten weiter.

4. Spezielle Sicherheitshinweise



Aus defekten Li-Ion-Akkupacks kann eine leicht saure, brennbare Flüssigkeit austreten!



Falls Akkuflüssigkeit austritt und mit der Haut in Berührung kommt, spülen Sie sofort mit reichlich Wasser. Falls Akkuflüssigkeit in Ihre Augen gelangt, waschen Sie sie mit sauberem Wasser aus und begeben Sie sich unverzüglich in ärztliche Behandlung!



Akkupacks vor Nässe schützen!



Keine defekten oder deformierten Akkupacks verwenden!



Akkupacks nicht dem Feuer aussetzen!

Akkupacks nicht öffnen!

Bei einer defekten Maschine den Akkupack aus der Maschine nehmen.

Kontakte der Akkupacks nicht berühren oder kurzschließen!

Akkupack aus der Maschine entnehmen bevor irgendeine Einstellung, Umrüstung, Wartung oder Reinigung vorgenommen wird.

Vergewissern Sie sich, dass die Maschine beim Einstecken des Akkupacks ausgeschaltet ist.

Keine gefrorenen oder abgebundenen Kleb- oder Dichtstoffe einsetzen.

Den Motor nicht überlasten! Bei Überlastung das Gerät ausschalten, Akkupack entnehmen, die Ursache ermitteln und beseitigen.

Beachten sie die Anweisungen zum Zusammenbau. Frontkappe, Rohr und Gewinding müssen richtig montiert und fest verschraubt sein.

Tragen Sie immer eine Schutzbrille.

Quetschgefahr! Nicht an die Zahnstange (6) fassen! Achten sie darauf, dass von der Zahnstange nichts eingeklemmt wird!

Beachten Sie in Ihrem Land gültigen Vorschriften für die zu verarbeitenden Materialien.

Beachten Sie die Hinweise des Kleb- oder Dichtstoffherstellers! Beachten Sie das Sicherheitsdatenblatt des Verbrauchsmaterials.

Von Dicht- oder Klebstoffen können Gefahren ausgehen. Berücksichtigen Sie alle Anweisungen auf dem Behältnis oder Informationen, die vom Hersteller des zu verarbeitenden Stoffes gegeben werden. Verarbeiten sie keine Stoffe deren Gefahren unbekannt sind.

Nicht mit lösungsmittel-, säurehaltigen oder anderen aggressiven Reinigungsmitteln reinigen.

Das Gerät und seine Einzelteile sicher ablegen (z. B. das ausgebaute Rohr (3) gegen wegrollen sichern).

Transport von Li-Ion-Akkupacks:

Der Versand von Li-Ion Akkupacks unterliegt dem Gefahrgutrecht (UN 3480 und UN 3481). Klären Sie beim Versand von Li-Ion Akkupacks die aktuell gültigen Vorschriften. Informieren sie sich ggfs. bei ihrem Transportunternehmen. Zertifizierte Verpackung ist bei Metabo erhältlich.

Versenden Sie Akkupacks nur wenn das Gehäuse unbeschädigt ist und keine Flüssigkeit austritt. Zum Versenden den Akkupack aus der Maschine

nehmen. Die Kontakte gegen Kurzschluss sichern (z. B. mit Klebeband isolieren).

5. Überblick

Siehe Seite 2.

- 1 Frontkappe
- 2 Düse (für Folienbeutel) *
- 3 Rohr
- 4 Halbschale (zum Einlegen von Kartuschen) *
- 5 Gewindering zum Festschrauben des Rohrs...
- 6 Zahnstange
- 7 Zahnstangenknäuf
- 8 Schalterdrücker zum Ein- und Ausschalten
- 9 Stellrad zum Einstellen der Vorschubgeschwindigkeit
- 10 Akkupack-Entriegelung
- 11 Akkupack *
- 12 Taste der Kapazitätsanzeige *
- 13 Kapazitäts- und Signalanzeige *
- 14 Folienbeutel *
- 15 Auspressteller für Folienbeutel
- 16 Auspressteller für Kartuschen
- 17 Kartusche *

* nicht im Lieferumfang / austattungsabhängig

6. Inbetriebnahme

6.1 Akkupack

Vor der Benutzung den Akkupack aufladen.

Laden Sie den Akkupack bei Leistungsabfall wieder auf.

Anweisungen zum Laden des Akkupacks finden Sie in der Betriebsanleitung des Metabo-Ladegerätes.

Entnehmen: Taste zur Akkupack-Entriegelung (10) drücken und Akkupack (11) entnehmen.

Einsetzen: Akkupack (11) bis zum Einrasten einschieben.

Li-Ion-Akkupacks „Li-Power, LiHD“ haben eine Kapazitäts- und Signalanzeige (13):

- Taste (12) drücken und der Ladezustand wird durch die LED-Leuchten angezeigt.
- Blinkt eine LED-Leuchte, ist der Akkupack fast leer und muss wieder aufgeladen werden.

6.2 Folienbeutel einsetzen

- Frontkappe (1) vom Rohr (3) abschrauben.
- Den Zahnstangenknäuf (7) bis zum Anschlag vorschieben - Dadurch wird der Auspressteller (16) zugänglich.

 **Den Auspressteller für Folienbeutel (15)** wie gezeigt **anbringen!** Siehe Seite 2, Abb. A.

- Die Spitze der Düse (2), so wie es für die Arbeit erforderlich ist, abschneiden.
- Zahnstangenknäuf (7) bis zum Anschlag nach hinten ziehen.
- Folienbeutel (14) in das Rohr (3) einschieben.
- Folienbeutel (14), wie vom Folienbeutelhersteller empfohlen, aufschneiden.

- Düse (2) in die Frontkappe (1) einsetzen und Frontkappe (1) fest aufschrauben.
- Leicht auf den Zahnstangenknäuf (7) drücken und so die Zahnstange vorschieben, bis sie den Folienbeutel berührt.

6.3 Kartusche einsetzen

- Frontkappe (1) von Rohr (3) abschrauben.
 - Den Zahnstangenknäuf (7) bis zum Anschlag vorschieben - Dadurch wird der Auspressteller (16) zugänglich.
-  **Den Auspressteller für Folienbeutel (15)** wie gezeigt **entfernen!** Siehe Seite 2, Abb. B.
- Kartusche (17), wie vom Kartuschenhersteller empfohlen, öffnen.
 - Die Spitze der Kartuschen-Düse, so wie es für die Arbeit erforderlich ist, abschneiden.
 - Zahnstangenknäuf (7) bis zum Anschlag nach hinten ziehen.
 - Kartusche (17) mit angebrachter Kartuschen-Düse in das Rohr (3) einschieben und Frontkappe (1) fest aufschrauben, bzw. Kartusche (17) mit angebrachter Kartuschen-Düse in die Halbschale (4) einlegen (ausstattungsabhängig / nicht im Lieferumfang).
 - Leicht auf den Zahnstangenknäuf (7) drücken und so die Zahnstange vorschieben, bis sie die Kartusche berührt.

7. Benutzung

7.1 Multifunktionales Überwachungssystem

 Schaltet sich das Gerät selbstständig aus, dann hat die Elektronik den Selbstschutz-Modus aktiviert.

Ursachen und Abhilfe:

1. **Akkupack fast leer** (Die Elektronik schützt den Akkupack vor Schaden durch Tiefentladung). Ist der Akkupack fast leer, muss er wieder aufgeladen werden!
2. Länger andauernde Überlastung der Maschine führt zur **Temperaturabschaltung**. Lassen sie Maschine oder Akkupack abkühlen.
3. Bei **zu hoher Stromstärke** (wie sie z.B. bei einer länger andauernden Überlastung auftritt) wird das Gerät abgeschaltet. Gerät am Schalterdrücker (8) ausschalten, Akkupack entnehmen, die Ursache ermitteln und beseitigen.

7.2 Vorschubgeschwindigkeit einstellen

Am Stellrad (9) die Vorschubgeschwindigkeit einstellen.

7.3 Ein-, Ausschalten

Einschalten: Schalterdrücker (8) drücken.

Ausschalten: Schalterdrücker (8) loslassen. **Hinweis:** Die Zahnstange wird automatisch ein wenig zurückgezogen um ein Nachtropfen zu vermeiden.

Betätigt man aber den Schalterdrücker in kurzen

Abständen (kürzer als 1 Sekunde) wird nicht automatisch zurückgezogen. Dadurch ist es möglich, kleine Mengen genau zu dosieren.

Hinweis: Ist die Kartusche oder der Folienbeutel leer schaltet sich der Motor automatisch ab.

8. Zubehör

Verwenden Sie nur original Metabo- oder CAS- (Cordless Alliance System) Akkupacks und Zubehör.

Verwenden Sie nur Zubehör, das die in dieser Betriebsanleitung angegebenen Anforderungen und Kenndaten erfüllt.

Ladegeräte: ASC ultra, SC 30, etc.

Akkupacks verschiedener Kapazitäten. Kaufen Sie nur Akkupacks mit der zu Ihrem Elektrowerkzeug passenden Spannung.

Best.-Nr.: 6.254062,0 Ah

Best.-Nr.: 6.253494,0 Ah

etc.

Umbausatz 400 ml Best.-Nr.: (315418210 + 343444950)

Bestehend aus kurzer Zahnstange (6) und 400 ml Rohr (3) zum Auswechseln.

Umbausatz 600 ml Best.-Nr.: (315418070 + 343444960)

Bestehend aus langer Zahnstange (6) und 600 ml Rohr (3) zum Auswechseln.

Einbauanleitung für Umbausatz:

Siehe Seite 2, Abb. C.

- Rohr (3) abschrauben.
- Schraube am Zahnstangenknäuf (7) herausdrehen und Zahnstangenknäuf (7) von der Zahnstange (6) nach hinten abziehen.
- Zahnstange nach vorne aus dem Motorgehäuse herausziehen.
- Schraube herausschrauben und Bauteile (15) bis (16) von der Zahnstange demontieren.
- Die Zahnstange des Umbausatzes von vorne einschieben.
- Zahnstangenknäuf (7) aufstecken und mit Schraube festschrauben.
- Bauteile (15) bis (16) auf die andere Zahnstange montieren und mit Schraube festschrauben.
- Rohr des Umbausatzes fest aufschrauben.

Zubehör-Komplettprogramm siehe www.metabo.com oder Katalog.

9. Reparatur

 Reparaturen an Elektrowerkzeugen dürfen nur durch eine Elektrofachkraft ausgeführt werden!

Mit reparaturbedürftigen Metabo Elektrowerkzeugen wenden Sie sich bitte an Ihre Metabo-Vertretung. Adressen siehe www.metabo.com.

Ersatzteillisten können Sie unter www.metabo.com herunterladen.

10. Umweltschutz

Befolgen Sie nationale Vorschriften zu umweltgerechter Entsorgung und zum Recycling ausgedienter Maschinen, Verpackungen und Zubehör.

Akkupacks dürfen nicht mit dem Hausmüll entsorgt werden! Geben Sie defekte oder verbrauchte Akkupacks an den Metabo-Händler zurück!

Akkupacks nicht ins Wasser werfen.



Nur für EU-Länder: Werfen Sie Elektrowerkzeuge nicht in den Hausmüll! Gemäß Europäischer Richtlinie 2012/19/EU über Elektro- und Elektronik-Altgeräte und Umsetzung in nationales Recht müssen verbrauchte Elektrowerkzeuge getrennt gesammelt und einer umweltgerechten Wiederverwertung zugeführt werden. Vor dem Entsorgen den Akkupack im Elektrowerkzeug entladen. Die Kontakte gegen Kurzschluss sichern (z. B. mit Klebeband isolieren).

11. Technische Daten

Erläuterungen zu den Angaben auf Seite 3.

Änderungen im Sinne des technischen Fortschritts vorbehalten.

- U = Spannung
(max. Spannung = 12 V,
nominale Spannung = 10,8 V)
- v = Vorschubgeschwindigkeit
- F = Auspresskraft
- m = Gewicht (mit kleinstem Akkupack)

Messwerte ermittelt gemäß EN 62841.

Erlaubte Umgebungstemperatur beim Betrieb: -20 °C bis 50 °C (eingeschränkte Leistung bei Temperaturen unter 0 °C). Erlaubte Umgebungstemperatur bei Lagerung: 0 °C bis 30 °C

--- Gleichstrom

Die angegebenen technischen Daten sind toleranzbehaftet (entsprechend den jeweils gültigen Standards).



Emissionswerte

Diese Werte ermöglichen die Abschätzung der Emissionen des Elektrowerkzeugs und den Vergleich verschiedener Elektrowerkzeuge. Je nach Einsatzbedingung, Zustand des Elektrowerkzeuges oder der Einsatzwerkzeuge kann die tatsächliche Belastung höher oder geringer ausfallen. Berücksichtigen Sie zur Abschätzung Arbeitspausen und Phasen geringerer Belastung. Legen Sie aufgrund entsprechend angepasster Schätzwerte Schutzmaßnahmen für den Anwender fest, z.B. organisatorische Maßnahmen.

Schwingungsgesamtwert (Vektorsumme dreier Richtungen) ermittelt entsprechend EN 62841:

- a_h = Schwingungsemissionswert
 K_h = Unsicherheit (Schwingung)

Typische A-bewertete Schallpegel:

L_{pA} = Schalldruckpegel

L_{WA} = Schalleistungspegel

K_{pA} , K_{WA} = Unsicherheit



Gehörschutz tragen!

Original operating instructions

1. Declaration of Conformity

We hereby declare under our sole responsibility that these cordless cartridge guns, identified by type and serial number *1), meet all relevant requirements of directives *2) and standards *3). Technical documents for *4) - see page 3.

2. Specified Conditions of Use

The device is designed to extrude sealant or adhesive from cartridges or plastic bags.

It is not designed for foodstuffs or for medical/veterinary purposes. It should not be used with pressurized cartridges. The gun should also not be used as a lifting/spreading tool.

The user bears sole responsibility for any damage caused by inappropriate use.

Generally accepted accident prevention regulations and the enclosed safety information must be observed.

3. General Safety Information



For your own protection and for the protection of your electrical tool, pay attention to all parts of the text that are marked with this symbol!



WARNING – Reading the operating instructions will reduce the risk of injury.



WARNING – Read all safety warnings, instructions, illustrations and specifications provided with this power tool. Failure to follow all instructions listed below may result in electric shock, fire and/or serious injury.

Save all warnings and instructions for future reference. Pass on your electrical tool only together with these documents.

4. Special Safety Instructions



A slightly acidic, flammable fluid may leak from defective Li-ion battery packs!



If battery fluid leaks out and comes into contact with your skin, rinse immediately with plenty of water. If battery fluid leaks out and comes into contact with your eyes, wash them with clean water and seek medical attention immediately!



Protect battery packs from water and moisture!

Do not use faulty or deformed battery packs!



Do not expose battery packs to fire!

Do not open battery packs!

If the machine is defective, remove the battery pack from the machine.

Do not touch or short circuit battery pack contacts!

Remove the battery pack from the machine before making any adjustments, changing tools, maintaining or cleaning.

Make sure that the tool is switched off before fitting the battery pack.

Do not use frozen or set adhesive or sealant.

Do not overload the motor! If the motor is overloaded, switch off the device and remove the battery pack. Determine the cause of the problem and resolve it.

Refer to the instructions for assembling the device. Ensure that the front cap, tube and threaded ring are correctly fitted and securely fastened.

Always wear eye protection.

Danger of crushing! Do not take hold of the toothed rod (6)! Ensure that nothing is caught by the toothed rod.

Follow national requirements for the materials you want to work with.

Refer to the glue or adhesive manufacturers' instructions and also the safety data sheet for the consumable material.

Adhesives and sealants can be dangerous. For this reason, you should always carefully read any instructions on the container or other information provided by the manufacturer about the material to be used. Do not use materials without knowing what risks they entail.

Do not use any solvent, acidic or other abrasive cleaning agents.

Store the device and its components in a safe place (e.g. Ensure that the dismantled tube (3) is not allowed to roll away).

Transport of li-ion battery packs:

The shipping of li-ion battery pack is subject to laws related to the carriage of hazardous goods (UN 3480 and UN 3481). Inform yourself of the currently valid specifications when shipping li-ion battery packs. If necessary, consult your freight forwarder. Certified packaging is available from Metabo.

Only send the battery pack if the housing is intact and no fluid is leaking. Remove the battery pack from the machine for sending. Prevent the contacts from short-circuiting (e.g. by protecting them with adhesive tape).

5. Overview

See page 2.

- 1 Front cap
- 2 Nozzle (for plastic bag) *
- 3 Tube
- 4 Half shell (for insertion of cartridges) *

- 5 Threaded ring for fastening the tube...
- 6 Toothed rod
- 7 Rod knob
- 8 Trigger switch for switching the device on and off
- 9 Adjusting wheel for setting feed rate
- 10 Battery pack release button
- 11 Battery pack *
- 12 Capacity indicator button *
- 13 Capacity and signal indicator *
- 14 Plastic bag *
- 15 Extruder plate for plastic bags
- 16 Extruder plate for cartridges
- 17 Cartridge *

* not part of the delivery scope / depends on design variant

6. Initial Operation

6.1 Battery pack

Charge the battery pack before use.

Recharge the battery pack if performance diminishes.

Instructions on charging the battery pack can be found in the operating instructions of the Metabo charger.

Removal: Press the battery pack release button (10) and remove battery pack (11).

Fitting: Slide in the battery pack (11) until it engages .

Li-Ion battery packs “Li-Power, LiHD“ have a capacity and signal indicator (13):

- Press the button (12), the LEDs indicate the charge level.
- The battery pack is almost flat and must be recharged if one LED is flashing.

6.2 Fitting plastic bags

- Unscrew the front cap (1) from the tube (3).
- Push the rod knob (7) until the stop - this grants access to the extruder plate (16).

 Mount the **extruder plate for plastic bags (15)** as shown ! See page 2, fig. A.

- Snip the top of the nozzle (2) as required for the work to be carried out.
- Pull the rack knob (7) back as far as the stop.
- Push the plastic bag (14) inside the tube (3).
- Trim the plastic bag (14) as recommended by the plastic bag manufacturer.
- Insert the nozzle (2) in the front cap (1) and secure the front cap (1).
- Now gently press the rod knob (7) to advance the toothed rod until it comes in contact with the plastic bag.

6.3 Fitting the cartridge

- Unscrew the front cap (1) from the tube (3).
- Push the rod knob (7) until the stop - this grants access to the extruder plate (16).

 Remove the **extruder plate for plastic bags (15)** as shown ! See page 2, fig. B.

- Open the cartridge (17) as per the cartridge manufacturer's instructions.
- Snip the top of the cartridge nozzle as required for the work to be carried out.
- Pull the rack knob (7) back as far as the stop.
- Push the cartridge (17) with the attached cartridge nozzle into the tube (3) and secure the front cap (1),
or
Insert the cartridge (17) with attached cartridge nozzle into the half shell (4) (depends on design variant / not part of the delivery scope).
- Now gently press the rod knob (7) to advance the toothed rod until it comes in contact with the cartridge.

7. Use

7.1 Multifunctional monitoring system

 If the device switches off automatically, the machine electronics have activated automatic protection mode.

Causes and remedies:

1. **Battery pack almost flat** (the electronics prevent the battery pack from discharging totally and avoid irreparable damage).

If the battery pack is almost flat, it must be recharged.

2. Long continuous overloading of the machine will activate the **temperature cut-out**.

Leave the machine or battery pack to cool.

3. If the **current is too high** (for example, during extended periods of overloading) the device is switched off.

Using the trigger switch, turn off the device (8) and remove the battery pack. Determine the cause of the problem and resolve it.

7.2 Setting the feed rate

Set the feed rate using the adjusting wheel (9).

7.3 Switching on and off

Switching on: press the trigger switch (8).

Switching off: release the trigger switch (8). **Note:** The toothed rod is automatically retracted slightly to avoid dripping.

However, if you activate the trigger switch at brief intervals (shorter than 1 second), the rod is not automatically retracted. This allows precise dosage of volumes.

Note: The motor switches off automatically if either the cartridge or the plastic bag is empty.

8. Accessories

Use only original Metabo or CAS (Cordless Alliance System) battery packs and accessories.

Use only accessories that fulfil the requirements and specifications listed in these operating instructions.

Batter chargers: ASC ultra, SC 30, etc.

Battery packs with different capacities. Buy battery packs only with voltage suitable for your power tool.

Order no.: 6.254062.0 Ah

Order no.: 6.253494.0 Ah

etc.

Conversion kit 400 ml Order no.: (315418210 + 343444950)

Comprising a short toothed rod (6) and 400 ml tube (3) for replacing parts.

Conversion kit 600 ml Order no.: (315418070 + 343444960)

Comprising a short toothed rod (6) and 600 ml tube (3) for replacing parts.

Installation instructions for conversion kit:

See page 2, fig. C.

- Unscrew the tube (3).
- Extract the screw from the rod knob (7) and pull the rod knob (7) back from the rod (6).
- Pull the toothed rod forwards from the motor housing.
- Extract the screw and dismantle the components (15) to (16) from the rod.
- Insert the rod from the conversion kit towards the front.
- Attach the rod knob (7) on top and fasten it in place with a screw.
- Fit components (15) to (16) on the other rod and fasten in place with a screw.
- Screw the tube from the conversion kit together tightly.

For a complete range of accessories, see www.metabo.com or the catalogue.

9. Repairs

 Repairs to electrical tools must ONLY be carried out by qualified electricians!

Contact your local Metabo representative if you have Metabo power tools requiring repairs. See www.metabo.com for addresses.

You can download a list of spare parts from www.metabo.com.

10. Environmental Protection

Observe national regulations on environmentally compatible disposal and on the recycling of disused tools, packaging and accessories.

Battery packs may not be disposed of with regular waste. Return faulty or used battery packs to your Metabo dealer!

Do not allow battery packs to come into contact with water!

 Only for EU countries: never dispose of power tools in your household waste! Used power tools must be collected separately and handed in for environmentally compatible recycling in accordance with European Directive 2012/19/EU on waste electrical and electronic equipment and its implementation in national legal systems.

disposal. Prevent the contacts from short-circuiting (e.g. by protecting them with adhesive tape).

11. Technical Data

Explanatory notes on the specifications on page 3.

Changes due to technological progress reserved.

- U = voltage
(max. voltage = 12 V,
nominal voltage = 10.8 V)
- v = Feed rate
- F = Extrusion force
- m = Weight (with the smallest battery pack)

Measured values determined in conformity with EN 62841.

Permitted ambient temperature during operation: -20 °C (-4°F) to 50 °C (120°F) (limited performance with temperatures below 0 °C (32°F)). Permitted ambient temperature for storage: 0 °C (32°F) to 30 °C (86°F).

==> Direct current

The technical specifications quoted are subject to tolerances (in compliance with the relevant valid standards).

 **Emission values**
These values make it possible to assess the emissions from the power tool and to compare different power tools. The actual load may be higher or lower depending on the operating conditions, the condition of the power tool or the accessories. Please allow for breaks and periods when the load is lower for assessment purposes. Arrange protective measures for the user, such as organisational measures based on the adjusted estimates.

Vibration total value (vector sum of three directions) determined in accordance with EN 62841:

- a_h = vibration emission value
- K_h = uncertainty (vibration)

Typical A-weighted sound levels:

- L_{pA} = Sound-pressure level
- L_{WA} = Acoustic power level
- K_{pA}, K_{WA} = Uncertainty

 **Wear ear protectors!**

Instructions d'utilisation originales

1. Déclaration de conformité

Nous déclarons en notre propre responsabilité que ces pistolets à cartouche sans fil, identifiées par leur type et leur numéro de série *1), sont conformes à toutes les spécifications applicables des directives *2) et normes *3). Documents techniques pour *4) - voir page 3.

2. Utilisation conforme à l'usage

L'appareil convient pour l'expulsion de produits d'étanchéité ou de colles à partir de cartouches ou de sachets en plastique.

L'appareil n'est pas destiné à une utilisation dans les domaines de l'alimentaire, de la médecine et de la médecine animale. Ne pas utiliser des cartouches sous pression. Ne pas utiliser comme outil de levage ou d'écartement.

L'utilisateur est entièrement responsable de tous les dommages résultant d'une utilisation non conforme.

Il est impératif de respecter les consignes générales de prévention contre les accidents ainsi que les consignes de sécurité ci-jointes.

3. Consignes générales de sécurité



Pour des raisons de sécurité et afin de protéger l'outil électrique, respecter les passages de texte marqués de ce symbole !



AVERTISSEMENT – Lire la notice d'utilisation afin d'éviter tout risque de blessure.



AVERTISSEMENT – Lire tous les avertissements de sécurité, les instructions, les illustrations et les spécifications fournis avec cet outil électrique.

Ne pas suivre les instructions énumérées ci-dessous peut provoquer un choc électrique, un incendie et/ou une blessure sérieuse.

Conserver tous les avertissements et toutes les instructions pour pouvoir s'y reporter ultérieurement. Remettre l'outil électrique uniquement accompagné de ces documents.

4. Consignes de sécurité particulières



Une batterie Li-Ion défectueuse peut occasionner une fuite de liquide légèrement acide et inflammable !



En cas de fuite d'acide de batterie et de contact avec la peau, rincer immédiatement et abondamment à l'eau. En cas de projection dans les yeux, les laver à l'eau propre et consulter immédiatement un médecin !



Protégez les batteries de l'humidité !



N'utilisez pas de batteries défectueuses ou déformées !



N'exposez pas les batteries au feu !

Ne pas ouvrir les batteries !

Si la machine est défectueuse, retirer la batterie de la machine.

Ne jamais toucher ni court-circuiter entre eux les contacts d'une batterie !

Retirer la batterie de l'outil avant toute opération de réglage, de changement d'accessoire, de maintenance ou de nettoyage.

S'assurer que la machine est débranchée avant d'installer la batterie.

Ne pas utiliser des colles ou produits d'étanchéité gelés ou durcis.

Ne pas surcharger le moteur ! En cas de surcharge, couper l'appareil, retirer la batterie, déterminer et éliminer la cause de la surcharge.

Suivre les instructions d'assemblage. Le capuchon frontal, le tube et la bague fileté doivent être montés correctement et vissés à fond.

Toujours porter une protection pour les yeux.

Risque de coincement ! Ne pas toucher la crémaillère (6) ! Vérifier qu'aucun objet ne puisse être coincé dans la crémaillère !

Respecter les directives nationales en vigueur relatives aux matériaux à traiter.

Respecter les instructions du fabricant de colles ou de produits d'étanchéité ! Respecter la fiche technique de sécurité des consommables.

Des dangers peuvent émaner de colles ou de produits d'étanchéité. Considérer toutes les instructions figurant sur le récipient ou les informations, qui sont fournies par le fabricant du produit à traiter. Ne pas utiliser de produit, dont les dangers ne sont pas connus.

Ne pas nettoyer à l'aide de produits de nettoyage contenant du solvant, de l'acide ou autres produits agressifs.

Déposer de façon sûre l'appareil et ses composants (p. ex. empêcher le tube (3) démonté de rouler).

Transport de batteries Li-Ion :

L'expédition de batteries Li-Ion est soumise à la législation sur les produits dangereux (UN 3480 et UN 3481). Lors de l'envoi de batteries Li-Ion, clarifiez les prescriptions actuellement valables. Le cas échéant, veuillez vous renseigner auprès de votre transporteur. Un emballage certifié est disponible chez Metabo.

Envoyez uniquement des batteries dont le boîtier est intact et qui ne présentent pas de fuite. Pour l'envoi, sortez la batterie de l'outil. Protégez les

contacts de tout court-circuit (par exemple les isoler à l'aide de ruban adhésif).

5. Vue d'ensemble

Voir page 2.

- 1 Capuchon frontal
- 2 Buse (pour sachet en plastique) *
- 3 Tube
- 4 Demi-coque (pour le logement des cartouches) *
- 5 Bague filetée pour le vissage du tube...
- 6 Crémaillère
- 7 Bouchon de crémaillère
- 8 Gâchette de mise en marche et d'arrêt
- 9 Molette de réglage de la vitesse d'avance
- 10 Déverrouillage de la batterie
- 11 Batterie *
- 12 Touche de l'indicateur de capacité *
- 13 Indicateur de capacité et de signalisation *
- 14 Sachet en plastique *
- 15 Disque expulseur pour sachet en plastique
- 16 Disque expulseur pour cartouches
- 17 Cartouche *

* non compris / en fonction de l'équipement

6. Mise en service

6.1 Batterie

Chargez la batterie avant l'utilisation.

En cas de baisse de puissance, recharger la batterie.

Vous trouverez les consignes pour recharger la batterie dans le mode d'emploi du chargeur Metabo.

Retrait : appuyer sur la touche de déverrouillage de la batterie (10) et retirer la batterie (11).

Installation : insérer la batterie (11) jusqu'à ce qu'elle s'emboîte.

Les batteries **Li-Ion « Li-Power, LiHD »** sont dotées d'un affichage du niveau de charge et des avertissements (13) :

- Appuyer sur la touche (12) pour afficher l'état de charge par le biais des voyants LED.
- Si un voyant LED clignote, la batterie est presque épuisée et doit être rechargée.

6.2 Mise en place du sachet en plastique

- Dévisser le capuchon frontal (1) du tube (3).
- Pousser le bouchon de crémaillère (7) vers l'avant jusqu'à la butée - cela permet d'accéder au disque expulseur (16).

 **Installer le disque expulseur du sachet en plastique (15)** comme indiqué ! Voir page 2, fig. A.

- Couper la pointe de la buse (2) en fonction du travail nécessaire.
- Tirer le pommeau de la crémaillère (7) vers l'arrière jusqu'en butée.

- Insérer le sachet en plastique (14) dans le tube (3).
- Ouvrir le sachet en plastique (14) en le coupant, comme recommandé par le fabricant de sachets en plastique.
- Installer la buse (2) dans le capuchon frontal (1) et visser fermement le capuchon frontal (1).
- Exercer une légère pression sur le bouchon de crémaillère (7) ; ainsi, la crémaillère est poussée vers l'avant, jusqu'à ce qu'elle entre en contact avec le sachet en plastique.

6.3 Introduire la cartouche

- Dévisser le capuchon frontal (1) du tube (3).
- Pousser le bouchon de crémaillère (7) vers l'avant jusqu'à la butée - cela permet d'accéder au disque expulseur (16).

 **Retirer le disque expulseur du sachet en plastique (15)** comme indiqué ! Voir page 2, fig. B.

- Ouvrir la cartouche (17), comme recommandé par le fabricant de cartouches.
- Couper la pointe de la buse de cartouche en fonction du travail nécessaire.
- Tirer le pommeau de la crémaillère (7) vers l'arrière jusqu'en butée.
- Insérer la cartouche (17) avec la buse de cartouche dans le tube (3) et revisser fermement le capuchon frontal (1),
ou
installer la cartouche (17) avec buse de cartouche dans la demi-coque (4) (en fonction de l'équipement / non compris).
- Exercer une légère pression sur le bouchon de crémaillère (7) ; ainsi, la crémaillère est poussée vers l'avant, jusqu'à ce qu'elle entre en contact avec la cartouche.

7. Utilisation

7.1 Système de surveillance multifonction

 Si l'appareil s'arrête automatiquement, le système électronique active le mode autoprotection.

Causes et solutions :

1. **Batterie presque vide** (le système électronique protège la batterie de tout dommage dû à la décharge totale).
Lorsque la batterie est presque vide, elle doit être rechargée !
2. Une surcharge trop longue de la machine entraîne **l'arrêt automatique pour cause de surchauffe**.
Laisser la machine ou la batterie refroidir.
3. L'appareil s'arrête lorsqu'il est soumis à une **trop grande intensité de courant** (comme c'est le cas par exemple lors d'une surcharge d'une certaine durée).
Couper l'appareil au niveau de la gâchette (8), retirer la batterie, déterminer et éliminer la cause de la surcharge.

7.2 Réglage de la vitesse d'avance

Régler la vitesse d'avance au moyen de la molette (9).

7.3 Mise en route et arrêt

Mise en route : appuyer sur la gâchette (8).

Arrêt : relâcher la gâchette (8). **Remarque** : la crémaillère est automatiquement retirée légèrement, afin d'éviter un écoulement ultérieur de gouttes.

Cependant, si la gâchette est actionnée à courts intervalles (inférieurs à 1 seconde), le retrait ne s'effectue pas automatiquement. Ceci permet de doser avec précision de petites quantités.

Remarque : lorsque la cartouche ou le sachet en plastique est vide, le moteur se coupe automatiquement.

8. Accessoires

Utilisez uniquement des batteries et des accessoires originaux Metabo ou CAS (Cordless Alliance System).

Utiliser uniquement des accessoires qui sont conformes aux exigences et aux données caractéristiques indiquées dans la présente notice d'utilisation.

Chargeurs : ASC ultra, SC 30, etc.

Batteries de différentes capacités. Acheter uniquement des batteries dont la tension correspond à celle de l'outil.

Réf. : 6.254062,0 Ah

Réf. : 6.253494,0 Ah

etc.

Kit de transformation 400 ml réf. : (315418210 + 343444950)

Composé d'une crémaillère courte (6) et d'un tube de 400 ml (3) à remplacer.

Kit de transformation 600 ml réf. : (315418070 + 343444960)

Composé d'une crémaillère longue (6) et d'un tube de 600 ml (3) à remplacer.

Instructions de montage pour le kit de transformation :

Voir page 2, fig. C.

- Dévisser le tube (3).
- Dévisser la vis sur le bouchon de crémaillère (7) et retirer vers l'arrière le bouchon de crémaillère (7) de la crémaillère (6).
- Extraire vers l'avant la crémaillère du carter de moteur.
- Dévisser la vis et démonter les composants (15) à (16) de la crémaillère.
- Introduire par l'avant la crémaillère du kit de transformation.
- Mettre en place le bouchon de crémaillère (7) et serrer avec la vis.
- Monter les composants (15) à (16) sur l'autre crémaillère et serrer avec la vis.
- Serrer à fond le tube du kit de transformation.

Gamme d'accessoires complète, voir www.metabo.com ou catalogue.

9. Réparations



Les travaux de réparation sur les outils électriques peuvent uniquement être effectués par un électricien !

Pour toute réparation sur un outil Metabo, contactez le représentant Metabo. Voir les adresses sur www.metabo.com.

Les listes des pièces détachées peuvent être téléchargées sur www.metabo.com.

10. Protection de l'environnement

Suivez les réglementations nationales concernant l'élimination écologique et le recyclage des machines, des emballages et des accessoires.

Les batteries ne doivent pas être jetées avec les ordures ménagères ! Ramenez les batteries défectueuses ou usagées à un revendeur Metabo !

Ne jetez pas les batteries dans l'eau.



Uniquement pour les pays de l'UE : ne pas jeter les appareils électriques dans les ordures ménagères ! Conformément à la directive européenne 2012/19/EU relative aux déchets d'équipements électriques ou électroniques (DEEE), et à sa transposition dans la législation nationale, les appareils électriques doivent être collectés à part et soumis à un recyclage respectueux de l'environnement.

Avant d'éliminer l'outil électrique, décharger sa batterie. Protéger les contacts de tout court-circuit (par exemple les isoler à l'aide de ruban adhésif).

11. Caractéristiques techniques

Commentaires sur les indications de la page 3.

Sous réserve de modifications résultant de progrès techniques.

U	=	tension (tension max. = 12 V, tension nominale = 10,8 V)
v	=	vitesse d'avance
F	=	force d'expulsion
m	=	poids (avec la plus petite batterie)

Valeurs de mesure calculées selon EN 62841.

Température ambiante admissible pour le fonctionnement : -20 °C à 50 °C (performances limitées à des températures inférieures à 0 °C).
Température ambiante admissible pour le stockage : 0 °C à 30 °C

=== Courant continu

Les caractéristiques techniques indiquées sont soumises à tolérance (selon les normes en vigueur correspondantes).



Valeurs d'émission

Ces valeurs permettent l'estimation des émissions de l'outil électrique et la comparaison entre différents outils électriques. Selon les conditions d'utilisation, l'état de l'outil électrique ou les accessoires utilisés, la sollicitation réelle peut plus ou moins varier. Pour l'estimation, tenir compte

fr FRANÇAIS

des pauses de travail et des phases de sollicitation moindres. Définir des mesures de protection pour l'utilisateur sur la base des valeurs estimatives adaptées en conséquence, p. ex. mesures organisationnelles.

Valeur totale de vibration (somme vectorielle de trois directions) calculée selon EN 62841 :

a_h = valeur d'émission des vibrations

K_h = incertitude (vibration)

Niveaux sonores types A évalués :

L_{pA} = niveau de pression acoustique

L_{WA} = niveau de puissance acoustique

K_{pA}, K_{WA} = incertitude



Portez des protège-oreilles !

Originele gebruiksaanwijzing

1. Conformiteitsverklaring

Wij verklaren onder onze exclusieve verantwoordelijkheid: deze accu-kokerpistolen, geïdentificeerd door type en serienummer *1), komen overeen met alle ter zake geldende bepalingen van de richtlijnen *2) en normen *3). Technische documentatie bij *4) - zie pagina 3.

2. Beoogd gebruik

Het apparaat is geschikt om afdicht- of hechtmateriaal uit kokers of worsten te drukken.

Het apparaat is niet bestemd voor levensmiddelen of geneeskundige / diergeneeskundige doeleinden. Geen kokers verwerken die onder druk staan. Niet als hef-/ spreidgereedschap gebruiken.

Alleen de gebruiker is aansprakelijk voor schade door oneigenlijk gebruik.

De algemeen erkende ongevalpreventievoorschriften en de bijgevoegde veiligheidsinstructies moeten in acht worden genomen.

3. Algemene veiligheidsvoorschriften



Let ter bescherming van uzelf en de machine op de met dit symbool aangegeven passages!



WAARSCHUWING – Lees de gebruiksaanwijzing om het risico van letsel te verminderen.



WAARSCHUWING – Lees alle veiligheidswaarschuwingen, aanwijzingen, afbeeldingen en specificaties die bij dit elektrische gereedschap worden geleverd. *Als de hieronder vermelde aanwijzingen niet worden opgevolgd, kan dit een elektrische schok, brand en/of ernstig letsel tot gevolg hebben.*

Bewaar alle waarschuwingen en aanwijzingen voor toekomstig gebruik. Geef uw elektrisch gereedschap alleen met deze documenten aan anderen door.

4. Speciale veiligheidsvoorschriften



Uit defecte Li-Ion-accupacks kan een licht zure, brandbare vloeistof lekken!



Wanneer accuvloeistof eruit lekt en met de huid in aanraking komt, onmiddellijk onder stromend water afspelen. Wanneer er accuvloeistof in uw ogen terecht komt, was deze dan uit met schoon water en zoek onmiddellijk een arts op voor behandeling!



Accupacks tegen vocht beschermen!



Geen defecte of vervormde accupacks gebruiken!



Accupacks niet aan vuur blootstellen!

Accupacks niet openen!

Bij een defecte machine dient u het accupack uit de machine te halen.

Contacten van de accupacks niet aanraken of kortsluiten!

Haal het accupack uit de machine voordat instel-, ombouw-, onderhouds- of reinigingswerkzaamheden uitgevoerd worden.

Verzeker u ervan dat de machine bij het insteken van het accupack uitgeschakeld is.

Gebruik geen bevroren of verhard hecht- of afdichtmateriaal.

De motor niet overbelasten! Bij overbelasting het apparaat uitschakelen, het accupack uitnemen en de oorzaak bepalen en verhelpen.

Neem voor de montage de instructies in acht. De voorkap, buis en draadring moeten correct en stevig aan elkaar zijn geschroefd.

Draag altijd een veiligheidsbril.

Klemgevaar! Niet bij de tandheugel (6) pakken! Let erop dat er niets door de tandheugel beklemd raakt!

Neem de voorschriften in acht die in uw land voor de te verwerken materialen van toepassing zijn.

Neem de instructies in acht van de producent van het hecht- of afdichtmateriaal! Neem het veiligheidsinformatieblad van het verbruikmateriaal in acht.

Afdicht- of hechtmateriaal kan gevaarlijk zijn. Volg de aanwijzingen op de houder of de informatie die gegeven wordt door de producent van het te verwerken materiaal. Verwerk geen materiaal waarvan het gevaar onbekend is.

Niet reinigen met een schoonmaakmiddel dat oplosmiddelen bevat, of dat zuurhoudend of anderszins agressief is.

Het apparaat en de onderdelen ervan veilig opbergen (de gedemonteerde buis (3) bijv. tegen weggrollen beveiligen).

Transport van Li-ion-accupacks:

Op de verzending van Li-ion accupacks is het voorschrift voor het transport van gevaarlijke stoffen (UN 3480 en UN 3481) van toepassing. Informeer bij het versturen van Li-ion accupacks naar de actueel geldende voorschriften. Informeer u ook bij uw transportbedrijf. Gecertificeerde verpakking is bij Metabo verkrijgbaar.

Verstuur accupacks alleen als de behuizing onbeschadigd is en er geen vloeistof uit lekt. Voor het verzenden haalt u het accupack uit de machine.

nl NEDERLANDS

De contacten tegen kortsluiting beschermen (bijv. met tape isoleren).

5. Overzicht

Zie pagina 2.

- 1 Voorkap
- 2 Mondstuk (voor worsten) *
- 3 Buis
- 4 Halfopen schaal (voor het plaatsen van kokers) *
- 5 Draadring voor het vastschroeven van de buis...
- 6 Tandheugel
- 7 Tandheugelknop
- 8 Drukschakelaar voor het in- en uitschakelen
- 9 Stelknop voor het instellen van de aanzetsnelheid
- 10 Ontgrendeling accupack
- 11 Accupack *
- 12 Knop voor de indicatie van de capaciteit *
- 13 Capaciteits- en signaalindicatie *
- 14 Worst *
- 15 Uitdrukschijf voor worsten
- 16 Uitdrukschijf voor kokers
- 17 Koker *

* niet inbegrepen / afhankelijk van de uitvoering

6. Ingebruikname

6.1 Accupack

Het accupack voor gebruik opladen.

Laad het accupack bij vermogensverlies weer op.

U vindt instructies voor het laden van het accupack in de gebruiksaanwijzing van de Metabo-lader.

Uitnemen: knop voor de ontgrendeling van het accupack (10) indrukken en het accupack (11) uitnemen.

Plaatsen: Accupack (11) inschuiven tot het inklikt.

Li-Ion-accu-packs "Li-Power, LiHD" hebben een capaciteits- en signaalweergave (13):

- Druk op knop (12) waarna de laadtoestand wordt aangegeven door de LED-lampen.
- Wanneer een LED-lampje knippert, is het accupack bijna leeg en moet weer worden opgeladen.

6.2 Worst plaatsen

- De voorkap (1) van de buis (3) afschroeven.
- De tandheugelknop (7) tot aan de aanslag naar vore nschuiven - Hierdoor krijgt u toegang tot de uitdrukschijf (16).

 De **uitdrukschijf voor worsten (15)** zoals weergegeven **monteren!** Zie pagina 2, afb. A.

- De punt van het mondstuk (2) afsnijden zoals voor het werk is vereist.
- Heugel-eindknop (7) tot aan de aanslag naar achteren trekken.
- Worst (14) in de buis (3) schuiven.
- De worst (14) opensnijden zoals aanbevolen door de producent van de worsten.

- Het mondstuk (2) in de voorkap (1) plaatsen en de voorkap (1) stevig vastschroeven.
- Lichtjes op de tandheugelknop (7) drukken en zo de tandheugel naar voren schuiven tot die tegen de worst komt.

6.3 Koker plaatsen

- De voorkap (1) van de buis (3) afschroeven.
- De tandheugelknop (7) tot aan de aanslag naar vore nschuiven - Hierdoor krijgt u toegang tot de uitdrukschijf (16).

 De **uitdrukschijf voor worsten (15)** zoals weergegeven **verwijderen!** Zie pagina 2, afb. B.

- De koker (17) openen zoals aanbevolen door de producent van de kokers.
- De punt van het koker-mondstuk afsnijden zoals voor het werk is vereist.
- Heugel-eindknop (7) tot aan de aanslag naar achteren trekken.
- Koker (17) met gemonteerd koker-mondstuk in de buis (3) schuiven en de frontkap (1) stevig vastdraaien, resp. Koker (17) met gemonteerde koker-mondstuk in de halfopen schaal (4) plaatsen (afhankelijk van de uitvoering / niet inbegrepen).
- Lichtjes op de tandheugelknop (7) drukken en zo de tandheugel naar voren schuiven tot die tegen de koker komt.

7. Gebruik

7.1 Multifunctioneel bewakingsysteem

 Schakel het apparaat vanzelf uit, dan heeft de elektronica de zelfbeveiligingsmodus geactiveerd.

Oorzaken en oplossingen:

1. **Accupack bijna leeg** (De elektronica beschermt het accupack tegen schade als gevolg van diepteontlading).
Is het accupack bijna leeg, dan moet het weer opgeladen worden!
2. Een lang aanhoudende overbelasting van de machine leidt tot **temperatuuruitschakeling**.
Laat de machine of het accupack afkoelen.
3. Bij **een te hoge stroomsterkte** (die zich bijv. voordoet bij een lang aanhoudende overbelasting) wordt het apparaat uitgeschakeld.
Het apparaat met de drukschakelaar (8) uitschakelen, het accupack uitnemen en de oorzaak bepalen en verhelpen.

7.2 Aanzetsnelheid instellen

Met de stelknop (9) de aanzetsnelheid instellen.

7.3 In-, uitschakelen

Inschakelen: drukschakelaar (8) indrukken.

Uitschakelen: drukschakelaar (8) loslaten.

Aanwijzing: De tandheugel wordt automatisch een beetje teruggetrokken om nadruppelen te

voorkomen.

Wordt de drukschakelaar echter enkele keren kort na elkaar ingedrukt (binnen 1 seconde), dan wordt deze niet automatisch teruggetrokken. Hierdoor is het mogelijk kleine hoeveelheden precies te doseren.

Aanwijzing: Wanneer de koker of worst leeg is, wordt de motor automatisch uitgeschakeld.

8. Toebehoren

Gebruik uitsluitend originele Metabo of CAS (Cordless Alliance System) accupacks en accessoires.

Gebruik alleen toebehoor dat voldoet aan de in deze gebruiksaanwijzing genoemde eisen en kenmerken.

Laadapparaten: ASC ultra, SC 30, etc.

Accupacks met verschillende capaciteiten.

Koop alleen accupacks met een spanning die aansluit bij uw elektrisch gereedschap.

Bestelnr.: 6.254062,0 Ah

Bestelnr.: 6.253494,0 Ah

etc.

Ombouwset 400 ml bestelnr.: (315418210 + 343444950)

Bestaand uit een korte tandheugel (6) en 400 ml buis (3) om te verwisselen.

Ombouwset 600 ml bestelnr.: (315418070 + 343444960)

Bestaand uit een lange tandheugel (6) en 600 ml buis (3) om te verwisselen.

Montage-instructies voor het ombouwset:

Zie pagina 2, afb. C.

- De buis (3) afschroeven.
- De schroef op de tandheugelknop (7) uitdraaien en de tandheugelknop (7) van de tandheugel (6) naar achteren wegtrekken.
- De tandheugel naar voren uit de motorbehuizing trekken.
- De schroef uitschroeven en de componenten (15) tot (16) van de tandheugel demonteren.
- De tandheugel van de ombouwset van voren inschuiven.
- De tandheugelknop (7) erop zetten en met de schroef vastschroeven.
- De componenten (15) tot (16) op de andere tandheugel monteren en met de schroef vastschroeven.
- De buis van de ombouwset stevig opschroeven.

Compleet toebehorenprogramma, zie www.metabo.com of de catalogus.

9. Reparatie

 Reparaties aan elektrisch gereedschap mogen uitsluitend door een erkende electricien worden uitgevoerd!

Neem voor elektrisch gereedschap van Metabo dat gerepareerd dient te worden contact op met uw Metabo-vertegenwoordiging. Zie voor adressen www.metabo.com.

Lijsten met reserveonderdelen kunt u via www.metabo.com downloaden.

10. Milieubescherming

Neem de nationale voorschriften in acht voor een milieuvriendelijke verwijdering en de recycling van afgedankte machines, verpakkingen en toebehoren.

Accupacks mogen niet bij het huisvuil gegooid worden! Geef defecte of afgedankte accupacks terug aan de Metabo-handelaar!

Accupacks niet in het water gooien.



Uitsluitend voor EU-landen: geef uw elektrisch gereedschap nooit met het huisvuil mee! Volgens de Europese richtlijn

2012/19/EU inzake gebruikte elektrische en elektronische apparaten en de vertaling hiervan in de nationale wetgeving dienen oude elektroapparaten gescheiden te worden ingezameld en op milieuvriendelijke wijze te worden afgevoerd. Ontlaad eerst de accu-pack in het elektrisch gereedschap alvorens het af te voeren. De contacten tegen kortsluiting beschermen (bijv. met tape isoleren).

11. Technische gegevens

Toelichting op de gegevens van pagina 3.

Wijzigingen en technische verbeteringen voorbehouden.

- U = spanning
(max. spanning = 12 V,
nominale spanning = 10,8 V)
- v = aanzetsnelheid
- F = uitdrukkracht
- m = gewicht (met het kleinste accupack)

Meetgegevens vastgesteld volgens de norm EN 62841.

Toegestane omgevingstemperatuur tijdens het gebruik: -20 °C tot 50 °C (beperkt vermogen bij temperaturen beneden 0 °C). Toegestane omgevingstemperatuur tijdens de opslag: 0 °C tot 30 °C

=== Gelijkstroom

De vermelde technische gegevens zijn tolerantiewaarden (overeenkomstig de betreffende geldige norm).



Emissiewaarden

Deze waarden maken een beoordeling van de emissie van het elektrisch gereedschap en een vergelijking van de verschillende elektrische gereedschappen mogelijk. Afhankelijk van het gebruik, de toestand van het elektrisch gereedschap of het inzetgereedschap kan de daadwerkelijke belasting hoger of lager uitvallen. Neem voor de beoordeling pauzes en fasen met een lagere belasting in aanmerking. Bepaal op basis van de overeenkomstig aangepaste taxatiewaarden maatregelen ter bescherming van de gebruiker, bijv. organisatorische maatregelen.

nl NEDERLANDS

Totale trillingswaarde (vectorsom van drie richtingen) vastgesteld conform EN 62841:

a_h = trillingsemissiewaarde

K_h = onzekerheid (trilling)

Typisch A-gekwalificeerd geluidsniveau:

L_{pA} = geluidsdrukniveau

L_{WA} = geluidsvermogensniveau

K_{pA} , K_{WA} = onzekerheid



Draag gehoorbescherming!

Manuale d'uso originale

1. Dichiarazione di conformità

Dichiariamo sotto la nostra completa responsabilità che queste pistole a cartuccia a batteria, identificate dai modelli e numeri di serie *1), sono conformi a tutte le disposizioni pertinenti delle direttive *2) e delle norme *3). Documentazione tecnica presso *4) - vedere pagina 3.

2. Utilizzo conforme

L'utensile è adatto per l'estrazione di mastiche o collante da cartucce o sacchetti in pellicola.

L'utensile non è destinato all'utilizzo con generi alimentari o con medicinali/medicinali per veterinaria. Non utilizzare cartucce sotto pressione. Non utilizzare come utensile sollevatore/allargatore.

Per eventuali danni derivanti da un uso improprio del dispositivo, è responsabile esclusivamente l'utilizzatore.

È obbligatorio rispettare le prescrizioni generali per la prevenzione degli infortuni nonché le avvertenze di sicurezza allegate.

3. Avvertenze generali di sicurezza



Per proteggere la propria persona e per una migliore cura dell'elettro-utensile stesso, attenersi alle parti di testo contrassegnate con questo simbolo!



ATTENZIONE – Al fine di ridurre il rischio di lesioni leggere le Istruzioni per l'uso.



AVVERTENZA - Leggere tutte le avvertenze di pericolo, le istruzioni operative, le figure e le specifiche accluse al presente elettro-utensile. Il mancato rispetto di tutte le istruzioni sottoelencate potrà comportare il pericolo di scosse elettriche, incendi e/o gravi lesioni.

Conservare tutte le avvertenze di pericolo e le istruzioni operative per ogni esigenza futura. L'elettro-utensile andrà consegnato esclusivamente insieme al presente documento.

4. Avvertenze specifiche di sicurezza



Dai pacchi di batterie ricaricabili al litio difettosi può fuoriuscire un liquido leggermente acido e infiammabile!



Se si verifica una perdita di liquido e questo entra in contatto con la pelle, risciacquare subito con abbondante acqua. Se il liquido entra in contatto con gli occhi, risciacquare con acqua pulita ed affidarsi immediatamente alle cure di un medico!



Proteggere i pacchi di batterie ricaricabili dall'umidità!

Non utilizzare pacchi di batterie ricaricabili difettosi o deformati!



Non esporre al fuoco i pacchi di batterie ricaricabili!

Non aprire i pacchi di batterie ricaricabili!

In caso di guasto al dispositivo, rimuovere il pacco di batterie ricaricabili.

Non toccare o mettere in cortocircuito i contatti dei pacchi di batterie ricaricabili!

Prima di eseguire qualsiasi lavoro di regolazione, modifica, manutenzione o pulizia, estrarre il pacco di batterie ricaricabili dal dispositivo.

Prima di inserire il pacco di batterie ricaricabili, assicurarsi che il dispositivo sia spento.

Non impiegare mastici o collanti congelati o sciolti.

Non sovraccaricare il motore! In caso di sovraccarico, spegnere il dispositivo, estrarre il pacco batterie, determinare la causa del problema ed eliminarla.

Attenersi alle Istruzioni di assemblaggio. Calotta frontale, tubo e ghiera filettata dovranno essere montati correttamente ed avvitati saldamente.

Indossare sempre gli occhiali protettivi.

Pericolo di schiacciamento! Non afferrare la cremagliera (6) con le mani. Accertarsi che nessun oggetto si incastri nella cremagliera.

Attenersi alle prescrizioni in vigore nel proprio Paese per i materiali in lavorazione.

Attenersi alle avvertenze del produttore del collante o del mastiche! Attenersi alla scheda tecnica di sicurezza del materiale di consumo.

Alcuni mastici o collanti possono comportare pericoli. Attenersi a tutte le istruzioni riportate sul contenitore o alle informazioni fornite dal produttore del materiale in lavorazione. Non lavorare materiali di cui non si conosca il grado di pericolosità.

Non pulire con detersivi che contengano solventi, acidi o altre sostanze aggressive.

Riporre il dispositivo e i relativi componenti in un luogo sicuro (ad es. fissare il tubo smontato (3) per evitarne che si sposti).

Trasporto del pacco di batterie ricaricabili agli ioni di litio:

La spedizione del pacco di batterie ricaricabili agli ioni di litio è soggetta alle norme sulle merci pericolose (UN 3480 e UN 3481). Per la spedizione del pacco di batterie ricaricabili agli ioni di litio, informarsi sulle norme attualmente in vigore. Chiedere eventualmente informazioni alla ditta di trasporti incaricata. L'imballaggio certificato è disponibile presso Metabo.

Inviare il pacco di batterie ricaricabili solo se l'aggiornamento è intatto e non presenta perdite.

Rimuovere il pacco di batterie ricaricabili dal dispositivo per la spedizione. Proteggere i contatti dai cortocircuiti (ad esempio isolandoli con nastro adesivo).

5. Sintesi

Vedere pagina 2.

- 1 Calotta frontale
- 2 Ugello (per sacchetto in pellicola) *
- 3 Tubo
- 4 Semicoppa (per riporre le cartucce)*
- 5 Ghiera filettata per avvitamento del tubo...
- 6 Cremagliera
- 7 Pomello della cremagliera
- 8 Pulsante interruttore di accensione e spegnimento
- 9 Rotellina di regolazione per impostare la velocità di avanzamento
- 10 Sbloccaggio del pacco batterie ricaricabili
- 11 Pacco batterie ricaricabili *
- 12 Tasto dell'indicatore di capacità *
- 13 Indicatore di capacità e del livello di carica *
- 14 Sacchetto in pellicola *
- 15 Piastrina di estrazione per sacchetto in pellicola
- 16 Piastrina di estrazione per cartucce
- 17 Cartuccia *

* Non incluso nella fornitura/secondo l'equipaggiamento

6. Messa in funzione

6.1 Pacco batterie ricaricabili

Prima dell'utilizzo, caricare il pacco batterie ricaricabili.

Ricaricare pacco di batterie ricaricabili in caso di efficienza ridotta.

Le istruzioni di ricarica della batteria sono contenute nelle istruzioni per l'uso del caricabatteria Metabo.

Estrazione: premere il tasto di sbloccaggio (10) e rimuovere il pacco batterie ricaricabili (11).

Inserimento: spingere il pacco batterie ricaricabili (11) fino a farlo scattare in posizione.

I pacchi di batterie ricaricabili agli ioni di litio "Li-Power, LiHD" sono dotati di un indicatore di capacità e di segnalazione (13):

- Premere il tasto (12) e il livello di carica viene visualizzato dalle spie LED.
- Se un LED lampeggia, significa che il pacco batterie ricaricabili è quasi scarico e dev'essere ricaricato.

6.2 Inserimento del sacchetto in pellicola

- Svitare la calotta frontale (1) dal tubo (3).
- Spingere in avanti il pomello della cremagliera (7) finché scatta in posizione - In questo modo si rende accessibile la piastrina di estrazione (16).

 **Applicare la la piastrina di estrazione per i sacchetti in pellicola (15) come illustrato in figura! Vedere pagina 2, fig. A.**

- Tagliare la punta dell'ugello (2) quanto basta per il lavoro da eseguire.
- Tirare il pomello della cremagliera (7) all'indietro fino alla battuta.
- Inserire il sacchetto in pellicola (14) nel tubo (3).
- Tagliare il sacchetto in pellicola (14) alla misura indicata dal produttore.
- Inserire l'ugello (2) nella calotta frontale (1) e avvitare saldamente la calotta frontale (1).
- Spingere leggermente sul pomello (7) facendo così avanzare la cremagliera, finché entra in contatto con il sacchetto in pellicola.

6.3 Inserimento della cartuccia

- Svitare la calotta frontale (1) dal tubo (3).
- Spingere in avanti il pomello della cremagliera (7) finché scatta in posizione - In questo modo si rende accessibile la piastrina di estrazione (16).

 **Rimuovere la la piastrina di estrazione per i sacchetti in pellicola (15) come illustrato in figura! Vedere pagina 2, fig. B.**

- Aprire la cartuccia (17) nel modo indicato dal produttore.
- Tagliare la punta dell'ugello cartuccia quanto basta per il lavoro da eseguire.
- Tirare il pomello della cremagliera (7) all'indietro fino alla battuta.
- Inserire la cartuccia (17) completa di ugello nel tubo (3) e avvitare la calotta frontale (1) oppure riporre la cartuccia (17) completa di ugello nella semicoppa (4) (secondo l'equipaggiamento/non inclusa nella fornitura).
- Spingere leggermente sul pomello (7) facendo così avanzare la cremagliera, finché entra in contatto con la cartuccia.

7. Utilizzo

7.1 Sistema di monitoraggio multifunzionale

 Se il dispositivo si spegne automaticamente, significa che l'elettronica ha attivato la modalità Protezione automatica.

Cause e soluzioni:

1. **Pacco batterie ricaricabili quasi scarico**
(l'elettronica protegge la batteria ricaricabile da eventuali danni dovuti al completo scaricamento).

Se il pacco di batterie ricaricabili è quasi scarico, deve essere ricaricato!

2. Un sovraccarico continuo del dispositivo provoca una **disattivazione per surriscaldamento**.

Lasciar raffreddare la macchina o il pacco di batterie ricaricabili.

3. In caso di **eccessiva intensità di corrente** (ad es. a seguito di sovraccarico prolungato), il dispositivo si arresta.

Spegnere il dispositivo premendo il pulsante interruttore (8), estrarre il pacco batterie ricaricabili, determinare la causa del problema ed eliminarla.

7.2 Impostazione della velocità di avanzamento

Impostare la velocità di avanzamento (9) agendo sull'apposita rotellina di regolazione.

7.3 Accensione e spegnimento

Attivazione: premere il pulsante interruttore (8).

Spegnimento: rilasciare il pulsante interruttore (8).

Avvertenza: la cremagliera viene leggermente tirata indietro in automatico, per impedire lo sgocciolamento.

Premendo il pulsante interruttore ad intervalli ravvicinati (inferiori ad 1 secondo), il ritiro automatico non verrà eseguito. In questo modo è possibile dosare con precisione piccole quantità.

Avvertenza: se la cartuccia o il sacchetto in pellicola è vuota/o, il motore si spegne automaticamente.

8. Accessori

Utilizzare soltanto batterie e accessori originali Metabo o CAS (Cordless Alliance System).

Utilizzare esclusivamente accessori conformi ai requisiti e ai parametri riportati nelle presenti istruzioni per l'uso.

Caricabatterie: ASC ultra, SC 30, ecc.

Pacchi di batterie ricaricabili di diverse capacità. Acquistare solo pacchi di batterie ricaricabili con la tensione adatta al proprio elettro utensile.

N. ordine: 6.254062,0 Ah

N. ordine: 6.253494,0 Ah
ecc.

Kit di trasformazione 400 ml, numero ordine:
(315418210 + 343444950)

Composto da cremagliera corta (6) e tubo da 400 ml (3) sostituibile.

Kit di trasformazione 600 ml, numero ordine:
(315418070 + 343444960)

Composto da cremagliera lunga (6) e tubo da 600 ml (3) sostituibile.

Istruzioni di montaggio per kit di trasformazione:

Vedere pagina 2, fig. C.

- Svitare il tubo (3).
- Svitare la vite sul pomello della cremagliera (7) ed estrarre all'indietro il pomello (7) dalla cremagliera (6).
- Estrarre in avanti la cremagliera dal carter motore.
- Svitare la vite e smontare dalla cremagliera i componenti da (15) a (16).
- Spingere dalla parte anteriore la cremagliera del kit di trasformazione.
- Applicare il pomello della cremagliera (7) ed avvitarlo saldamente con la vite.
- Montare i componenti da (15) a (16) sull'altra cremagliera ed avvitarli saldamente con la vite.
- Avvitare saldamente il tubo del kit di trasformazione.

La gamma completa degli accessori è disponibile all'indirizzo www.metabo.com oppure sul catalogo.

9. Riparazione



Gli interventi di riparazione degli elettro utensili sono riservati esclusivamente ai tecnici elettricisti specializzati!

Nel caso di elettro utensili Metabo che necessitino di riparazioni, rivolgersi al proprio rappresentante di zona. Per gli indirizzi consultare il sito www.metabo.com.

Gli elenchi delle parti di ricambio possono essere scaricati dal sito www.metabo.com.

10. Rispetto dell'ambiente

Attenersi alle norme nazionali riguardo allo smaltimento eco-compatibile e al riciclaggio di macchine fuori servizio, imballaggi e accessori.

I pacchi di batterie ricaricabili non devono essere smaltiti tra i rifiuti domestici! Consegnare i pacchi di batterie ricaricabili difettosi o usati al rivenditore Metabo!

Non gettare i pacchi di batterie ricaricabili in acqua.



Solo per i Paesi UE: non smaltire gli elettro utensili con i rifiuti domestici! Secondo la Direttiva europea 2012/19/EU sugli utensili elettrici ed elettronici usati e l'applicazione nel diritto nazionale, gli elettro utensili usati devono essere smaltiti separatamente e sottoposti ad un sistema di riciclaggio ecologico.

Prima di effettuare lo smaltimento, scaricare il pacco batterie ricaricabili all'interno dell'elettro utensile. Proteggere i contatti dai cortocircuiti (ad esempio isolandoli con nastro adesivo).

11. Dati tecnici

Spiegazioni relative ai dati riportati a pagina 3.

Ci riserviamo il diritto di apportare modifiche nell'ambito dello sviluppo tecnologico.

U = tensione
(tensione max. = 12 V,
tensione nominale = 10,8 V)

v = velocità di avanzamento

F = forza di estrazione

m = peso (con il pacco di batterie ricaricabili più piccolo)

Valori misurati a norma EN 62841.

Temperatura ambiente consentita durante il funzionamento: da -20 °C a 50 °C (con temperature inferiori a 0 °C le prestazioni sono limitate).

Temperatura ambiente conse

== Corrente continua

I dati tecnici sopra indicati sono soggetti a tolleranze (secondo gli standard specifici vigenti).



Valori di emissione

Tali valori consentono di stimare le emissioni dell'elettro utensile e di raffrontarle con altri elettro utensili. In base alle condizioni d'impiego, allo stato dell'elettro utensile o degli utensili accessori, il carico effettivo può risultare superiore o inferiore. Ai fini di una corretta stima, considerare le pause di

it ITALIANO

lavoro e le fasi di carico ridotto. Basandosi su valori stimati e opportunamente adattati, stabilire misure di sicurezza idonee per l'utilizzatore, ad es. di carattere organizzativo.

Valore complessivo delle vibrazioni (somma vettoriale delle tre direzioni) calcolato secondo la norma EN 62841:

a_h = valore di emissione vibrazione
 $K_{h,}$ = incertezza (vibrazioni)

Livello sonoro classe A tipico:

L_{pA} = livello di pressione acustica

L_{WA} = livello di potenza acustica

K_{pA}, K_{WA} = incertezza



Indossare le protezioni acustiche!

Manual de instrucciones original

1. Declaración de conformidad

Declaramos bajo nuestra exclusiva responsabilidad que estas pistolas a batería para cartuchos, identificadas por tipo y número de serie *1), cumplen todas las disposiciones pertinentes de las directivas *2) y normas *3). Documentaciones técnicas en *4) - véase página 3.

2. Uso según su finalidad

Esta pistola es adecuada para aplicar material sellante o pegamento en cartuchos o bolsas.

No es apta para alimentos o fines medicinales / veterinarios. No utilizar cartuchos que estén bajo presión. No usarla como herramienta elevadora o separadora.

Los posibles daños derivados de un uso inadecuado son responsabilidad exclusiva del usuario.

Se deberán respetar las normas sobre prevención de accidentes generalmente aceptadas y las indicaciones de seguridad aquí incluidas.

3. Recomendaciones generales de seguridad



Para su propia protección y la de su herramienta eléctrica, observe las partes marcadas con este símbolo.



ADVERTENCIA: Lea el manual de instrucciones para reducir el riesgo de accidentes.



ADVERTENCIA - Lea íntegramente las advertencias de peligro, las instrucciones, las ilustraciones y las especificaciones entregadas con esta herramienta eléctrica. *En caso de no atenerse a las instrucciones siguientes, ello puede ocasionar una descarga eléctrica, un incendio y/o una lesión grave.*

Guardar todas las advertencias de peligro e instrucciones para futuras consultas. Si entrega su herramienta eléctrica a otra persona, es imprescindible acompañarla de este documento.

4. Indicaciones especiales de seguridad



¡De las baterías de litio defectuosas puede llegar a salir un líquido ligeramente ácido e inflamable!



En caso de que salga líquido de la batería y entre en contacto con la piel, lávese inmediatamente con abundante agua. En caso de que el líquido entrara en contacto con los ojos, lávelos con agua limpia y acuda inmediatamente a un centro médico.



Proteja la batería contra la humedad.



No utilice baterías defectuosas o deformadas. No ponga la batería en contacto con el fuego.

No abra la batería.

Retirar siempre la batería si la herramienta está defectuosa.

No toque ni ponga en cortocircuito los contactos de la batería.

Extraiga la batería de la herramienta antes de llevar a cabo cualquier ajuste, reequipamiento, trabajo de mantenimiento o limpieza.

Asegúrese de que la herramienta esté desconectada al insertar la batería.

No use pegamentos o selladores congelados o endurecidos.

No sobrecargue el motor. En caso de sobrecarga desconecte el aparato, retire las baterías, busque y elimine la causa.

Respete las indicaciones de montaje. La tapa frontal, el tubo y el anillo roscado deben estar correctamente montados y bien fijados.

Utilice siempre gafas protectoras.

¡Peligro de aplastamiento! ¡No toque la cremallera (6)! Asegúrese de que la cremallera no quede bloqueada por ningún elemento.

Respete la normativa vigente en su país en cuanto al material que se va a manipular.

Respete igualmente las indicaciones del fabricante del pegamento o del material sellador. Respete también la ficha técnica de seguridad del material a usar.

El material sellador o los pegamentos pueden ser peligrosos. Tenga en cuenta todas las indicaciones impresas en el recipiente o las informaciones indicadas por el fabricante del material a usar. No utilice materiales que presenten peligros desconocidos.

No limpie la herramienta con medios de limpieza que contengan diluyentes, ácidos u otros materiales agresivos.

Guarde la herramienta y sus componentes individuales de manera segura (p. ej. asegurarse de que el tubo desmontado (3) esté fijo).

Transporte de baterías Li-Ion:

El envío de baterías Li-Ion está sujeto a la ley de transporte de mercancías peligrosas (UN 3480 y UN 3481). En caso de envío, cumpla las normas y directivas actualmente vigentes para el transporte de baterías Li-Ion. Consulte, si es necesario, a su empresa de transporte. Metabo puede facilitarle embalajes certificados.

Envíe las baterías únicamente si la carcasa no está deteriorada y no existe fuga de líquido. Extraiga la

batería de herramienta para enviarla. Asegure los contactos contra un cortocircuito (p. ej. con cinta adhesiva).

5. Descripción general

Véase la página 2.

- 1 Tapa frontal
- 2 Boquilla (para bolsas) *
- 3 Tubo
- 4 Semicuerpo (para introducir los cartuchos) *
- 5 Anillo roscado para atornillar el tubo
- 6 Cremallera
- 7 Mango de cremallera
- 8 Interruptor para conectar y desconectar
- 9 Rueda de ajuste de velocidad de avance
- 10 Desenclavamiento del acumulador
- 11 Batería *
- 12 Tecla del indicador de capacidad *
- 13 Indicador de capacidad y de señal *
- 14 Bolsa *
- 15 Plato de empuje para bolsas
- 16 Plato de empuje para cartuchos
- 17 Cartucho *

* no incluido en el envío / depende del modelo

6. Puesta en servicio

6.1 Batería

Cargue la batería antes de utilizar la herramienta.

Si detecta una disminución de potencia, vuelva a cargar la batería.

Encontrará instrucciones sobre la carga del paquete de baterías en el manual de funcionamiento del equipo de carga de Metabo.

Retirada: pulse el botón de desbloqueo (10) de la batería y retire la batería (11).

Colocación: coloque la batería (11) hasta que encaje.

Las baterías de ion litio (Li-Ion) y "Li-Power, LiHD" poseen un indicador de capacidad y de señal (13):

- Al presionar el botón (12) las lámparas LED indican el nivel de carga.
- Si una lámpara LED parpadea, la batería se encuentra prácticamente vacía y debe volver a cargarse.

6.2 Colocación de la bolsa

- Desmonte la tapa frontal (1) del tubo (3).
- Deslice el mango de la cremallera (7) hacia delante hasta el tope - De este modo queda accesible el plato de empuje (16).

 Coloque el **plato de empuje para la bolsa (15)** tal y como se muestra! Véase pág. 2, fig. A.

- Corte la punta de la boquilla (2) hasta donde sea necesario para trabajar.
- Tire del pomo de la cremallera (7) hacia atrás hasta el tope.

- Inserte la bolsa (14) en el tubo (3).
- Corte la punta de la bolsa (14), tal como lo recomienda el fabricante de la bolsa.
- Coloque la boquilla (2) en la tapa frontal (1) y fije bien la tapa frontal (1).
- Pulse ligeramente el mango de la cremallera (7) y desplace ligeramente la cremallera hasta que tenga contacto con la bolsa.

6.3 Colocación del cartucho

- Desmonte la tapa frontal (1) del tubo (3).
- Deslice el mango de la cremallera (7) hacia delante hasta el tope - De este modo queda accesible el plato de empuje (16).

 Coloque el **plato de empuje para la bolsa (15)** tal y como se muestra! Véase pág. 2, fig. B.

- Abra el cartucho (17) tal como lo recomienda el fabricante de cartuchos.
- Corte la punta de la boquilla del cartucho hasta donde sea necesario para trabajar.
- Tire del pomo de la cremallera (7) hacia atrás hasta el tope.
- Introduzca el cartucho (17) con la boquilla montada dentro del tubo (3) y atornille fuertemente la tapa frontal (1), o bien, inserte el cartucho (17) con la boquilla montada en el semicuerpo (4) (depende del modelo / no incluido en el envío).
- Pulse ligeramente el mango de la cremallera (7) y desplace ligeramente la cremallera hasta que tenga contacto con el cartucho.

7. Manejo

7.1 Sistema de control multifuncional

 Si la herramienta se apaga por sí sola, es porque el sistema electrónico ha activado el modo de autoprotección.

Problemas y soluciones:

1. **Batería casi vacía** (El sistema electrónico protege la batería de los daños causados por la descarga completa).
Si la batería está casi vacía, volver a cargarla.
2. La sobrecarga de la herramienta durante un período prolongado provoca la **desconexión por temperatura**.
Dejar enfriar la herramienta o la batería.
3. En caso de **intensidad excesiva de corriente** (como por ejemplo, durante una sobrecarga demasiado prolongada) la herramienta se apagará.

En caso de sobrecarga desconecte la herramienta pulsando el botón principal (8), retire las baterías, busque y elimine la causa.

7.2 Ajustar la velocidad de avance

Ajuste la velocidad de avance con la rueda de ajuste (9).

7.3 Conexión y desconexión

Conexión: pulse el interruptor (8).

Desconexión: suelte el interruptor (8). **Aviso:** a fin de evitar goteo, la cremallera retrocederá automáticamente unos milímetros.

Al pulsar el interruptor varias veces seguidas y de manera rápida (menos de 1 segundo), no retrocederá automáticamente. De esa manera es posible dosificar cantidades pequeñas.

Aviso: en caso de que el cartucho o la bolsa estén vacíos, el motor se desconecta automáticamente.

8. Accesorios

Utilice solo baterías y accesorios originales de Metabo o CAS (Cordless Alliance System).

Utilice únicamente accesorios que cumplan los requerimientos y los datos indicados en este manual de instrucciones.

Cargadores: ASC ultra, SC 30, etc.

Baterías de diferentes capacidades. Utilice exclusivamente baterías cuya tensión coincida con la de su herramienta eléctrica.

Nº de pedido: 6.25406....2,0 Ah

Nº de pedido: 6.25349 ...4,0 Ah

etc.

Set de accesorios de 400 ml N° de pedido:

(315418210 + 343444950)_a

Compuesto de una cremallera corta (6) y un tubo (3) de 400 ml para recambiar.

Set de accesorios de 600 ml N° de pedido:

(315418070 + 343444960)_a

Compuesto de una cremallera corta (6) y un tubo (3) de 600 ml para recambiar.

Instrucciones de montaje para el equipo de ajuste:

Véase pág. 2, fig. C.

- Desmonte el tubo (3).
- Retire el tornillo situado en el mango de la cremallera (7) y tire del mango (7) de la cremallera (6).
- Retire la cremallera del bastidor del motor, empujándola hacia adelante.
- Retire el tornillo y desmonte los componentes (15) hasta (16) de la cremallera.
- Deslice por delante la cremallera del set de accesorios correspondiente.
- Inserte el mango de la cremallera (7) y fíjelo con el tornillo.
- Monte los componentes (15) hasta (16) en la cremallera nueva y fíjelos con el tornillo.
- Monte el tubo del set de accesorios correspondiente.

Para consultar el programa completo de accesorios, véase www.metabo.com o nuestro catálogo.

9. Reparaciones

 Las reparaciones de herramientas eléctricas solamente deben ser efectuadas por electricistas especializados.

En caso de tener herramientas eléctricas que necesiten ser reparadas, diríjase por favor a su representante de Metabo. En la página www.metabo.com encontrará las direcciones necesarias.

En la página web www.metabo.com puede usted descargarse las listas de repuestos.

10. Protección del medio ambiente

Cumpla lo estipulado por las normativas nacionales relativas a la gestión ecológica de los residuos y al reciclaje de herramientas, embalaje y accesorios usados.

Las baterías no deben desecharse junto con la basura doméstica. Devuelva las baterías defectuosas o gastadas a su distribuidor Metabo

No sumerja la batería en agua.



Sólo para países de la UE: no tire las herramientas eléctricas a la basura doméstica.

Según la directiva europea 2012/19/EU sobre residuos de aparatos eléctricos y electrónicos y las correspondientes legislaciones nacionales, las herramientas eléctricas usadas deben recogerse por separado y reciclarse de modo respetuoso con el medio ambiente.

Antes de desechar la herramienta, descargue la batería que incluye. Asegure los contactos contra un cortocircuito (p. ej. con cinta adhesiva).

11. Datos técnicos

Notas explicativas sobre la información de la página 3.

Nos reservamos el derecho a efectuar modificaciones en función de las innovaciones tecnológicas.

U = Tensión
(tensión máx. = 12 V,
tensión nominal = 10,8 V)

v = Velocidad de avance

F = Fuerza de salida

m = Peso (con la batería más pequeña)

Valores de medición establecidos de acuerdo con EN 62481.

Temperatura ambiental admitida de -20 °C a 50 °C (rendimiento limitado en caso de temperaturas inferiores a 0 °C). Temperatura ambiental admitida durante el almacenamiento: de 0 °C a 30 °C.

--- Corriente continua

Las especificaciones técnicas aquí indicadas están sujetas a rangos de tolerancia (conforme a las normas vigentes).



Valores de emisión

Estos valores permiten evaluar las emisiones de la herramienta eléctrica y compararlas con las de otras herramientas eléctricas. Dependiendo de las condiciones de uso, del estado de la herramienta eléctrica o de las herramientas que se utilicen, la carga real puede ser mayor o menor. Para realizar la valoración tenga en cuenta las

es ESPAÑOL

pausas de trabajo y las fases de trabajo a carga reducida. Determine, a partir de los valores estimados, las medidas de seguridad para el usuario, p. ej. medidas organizativas.

Valor total de vibraciones (suma vectorial de tres direcciones) determinado según EN 62841:

a_h = Valor de emisión de vibraciones

K_h = Inseguridad (vibración)

Niveles acústicos típicos compensados A:

L_{pA} = Nivel de intensidad acústica

L_{WA} = Nivel de potencia acústica

K_{pA} , K_{WA} = Inseguridad



¡Use auriculares protectores!

Manual de instruções original

1. Declaração de conformidade

Declaramos, sob nossa responsabilidade: estas pistolas de cartuchos sem fio, identificadas por tipo e número de série *1), estão em conformidade com todas as disposições aplicáveis das Diretivas *2) e Normas *3). Documentações técnicas no *4) - ver página 3.

2. Utilização correta

O aparelho é adequado para prensar produtos vedantes e cola de cartuchos ou sacos plásticos.

O aparelho não é adequado para fins alimentares ou medicinais / veterinários. Não usar cartuchos que se encontrem sob pressão. Não utilizar como ferramenta de elevação / expansão.

O utilizador é inteiramente responsável por danos que advenham de um uso indevido.

Respeitar as normas gerais de prevenção de acidentes aplicáveis e as indicações de segurança juntamente fornecidas.

3. Instruções gerais de segurança



Para sua própria protecção e para proteger a sua ferramenta eléctrica, cumpra muito em especial todas as referências marcadas com este símbolo!



AVISO – Ler as Instruções de Serviço para reduzir um risco de ferimentos e lesões.



ATENÇÃO – Devem ser lidas todas as indicações de segurança, instruções, ilustrações e especificações desta ferramenta eléctrica. *O desrespeito das instruções apresentadas abaixo pode causar choque eléctrico, incêndio e/ou graves lesões.*

Guarde bem todas as advertências e instruções para futura referência. Quando entregar esta ferramenta eléctrica a outros, faça-o sempre acompanhado destes documentos.

4. Indicações especiais de segurança



As baterias de lítio danificadas podem verter um líquido ligeiramente ácido e inflamável!



Caso as baterias vertam líquido e o mesmo entre em contacto com a pele, deverá lavar imediatamente com água abundante. Se o líquido das baterias entrar em contacto com os seus olhos, lave-os com água limpa e consulte imediatamente um médico!



Proteger as baterias de humidade!

Não utilizar baterias danificadas ou deformadas!



Não expor as baterias a fogo!

Não abrir as baterias!

Retirar a bateria da máquina, caso a máquina esteja avariada.

Não tocar nem curto-circuitar os contactos das baterias!

Remover a bateria da máquina antes de realizar qualquer ajuste, conversão, manutenção ou limpeza.

Certifique-se de que a máquina está desligada ao inserir a bateria.

Nunca utilizar produtos vedantes e colas gelados ou ligados.

Não sobrecarregar o motor! No caso de sobrecarga, deverá desligar imediatamente o aparelho, retirar a bateria, determinar a causa e eliminá-la.

Observe as instruções de montagem. A tampa frontal, o tubo e o anel roscado devem estar aparafusados corretamente e com firmeza.

Use sempre óculos de protecção.

Perigo de esmagamento! Não tocar na cremalheira (6)! Certifique-se de que nada pode ser preso pela cremalheira!

Seguir as regulamentações válidas no seu país, para os materiais a serem processados.

Respeite as indicações do fabricante da cola ou do produto vedante! Respeite a folha de dados de segurança do material a ser utilizado.

Os produtos vedantes ou colas podem representar perigos. Respeite todas as instruções sobre o frasco ou as informações fornecidas pelo fabricante do material a ser processado. Não utilize materiais cujos perigos são desconhecidos.

Não limpar com detergentes solventes, que contenham ácidos ou outros produtos de limpeza agressivos.

Pousar o aparelho e as suas peças em segurança (por ex. proteger o tubo (3) desmontado contra deslizamento).

Transporte das baterias de lítio:

a expedição de baterias de lítio deve ocorrer em conformidade com as leis de transporte de mercadorias perigosas (UN 3480 e UN 3481). Informe-se sobre as normas atualmente em vigor ao expedir baterias de lítio. Se necessário, informe-se junto da sua empresa transportadora. Poderá obter uma embalagem certificada junto da Metabo.

A bateria apenas poderá ser expedida caso a caixa não apresente danos e não esteja a verter líquido. Para expedir, retirar a bateria da máquina. Proteger os contactos contra curto-circuito (por ex. isolar com fita adesiva).

5. Vista geral

Ver página 2.

- 1 Tampa frontal
- 2 Bocal (para sacos plásticos) *
- 3 Tubo
- 4 Meia-concha (para colocar cartuchos) *
- 5 Anel roscado para fixar firmemente o tubo...
- 6 Cremalheira
- 7 Manipulo da cremalheira
- 8 Gatilho para ligar e desligar
- 9 Roda de ajuste para ajustar a velocidade de avanço
- 10 Desbloqueio da bateria
- 11 Bateria *
- 12 Tecla de indicação de capacidade *
- 13 Indicador de capacidade e de sinalização*
- 14 Saco plástico *
- 15 Prato de prensagem para sacos plásticos
- 16 Prato de prensagem para cartuchos
- 17 Cartucho *

* não incluído no equipamento standard / consoante o equipamento

6. Colocação em funcionamento

6.1 Bateria

Antes de utilizar, carregar a bateria.

Recarregar a bateria em caso de perda de rendimento.

Poderá encontrar instruções sobre o carregamento da bateria no manual de instruções do carregador Metabo.

Retirar: pressionar o botão de desbloqueio da bateria (10) e retirar a bateria (11).

Colocar: Inserir a bateria (11) até engatar .

As **baterias de lítio "Li-Power, LiHD"** possuem um indicador de capacidade e de sinalização (13):

- Prima a tecla (12) e o estado de carga será indicado através das lâmpadas LED.
- Assim que uma lâmpada LED pisca, significa que a bateria está quase descarregada e terá que ser recarregada.

6.2 Inserir o saco plástico

- Desenroscar a tampa frontal (1) do tubo (3).
- Avançar o manipulo da cremalheira (7) até ao encosto; através disso, o prato de prensagem (16) fica acessível.

 Montar o **prato de prensagem para sacos plásticos (15)** conforme **representado!** Ver página 2, fig. A.

- Cortar a ponta do bocal (2), consoante a necessidade para o trabalho.
- Puxar o manipulo da cremalheira (7) para trás até ao encosto.
- Inserir o saco plástico (14) no tubo (3).
- Cortar o saco plástico (14), de acordo com as recomendações do fabricante de sacos plástico.

- Inserir o bocal (2) na tampa frontal (1) e enroscar a tampa frontal (1).
- Pressionar ligeiramente o manipulo da cremalheira (7) para avançar a cremalheira, até tocar no saco plástico.

6.3 Inserir o cartucho

- Desaparafusar a tampa frontal (1) do tubo (3).
- Avançar o manipulo da cremalheira (7) até ao encosto; através disso, o prato de prensagem (16) fica acessível.

 Remover o **prato de prensagem para sacos plásticos (15)** conforme **representado!** Ver página 2, fig. B.

- Abrir o cartucho (17) conforme recomendado pelo fabricante do cartucho.
- Cortar a ponta do bocal do cartucho, consoante a necessidade para o trabalho.
- Puxar o manipulo da cremalheira (7) para trás até ao encosto.
- Inserir o cartucho (17) com o bocal do cartucho montado no tubo (3) e enroscar a tampa frontal (1), ou colocar o cartucho (17) com o bocal do cartucho montado na semi-concha (4) (consoante o equipamento / não incluído no equipamento standard).
- Pressionar ligeiramente o manipulo da cremalheira (7) para avançar a cremalheira, até tocar no cartucho.

7. Utilização

7.1 Sistema de monitorização multifuncional

 Se o aparelho desligar automaticamente, significa que o sistema eletrónico ativou o modo de autoproteção.

Causas e correções:

1. **Bateria quase vazia** (o sistema eletrónico protege a bateria contra danos provocados por descarga total).
Quando a bateria estiver quase vazia terá que ser recarregada!
2. Uma sobrecarga prolongada da máquina provoca o **desligamento por temperatura**.
Deixar arrefecer a máquina ou a bateria.
3. O aparelho será desligado se houver **força de corrente demasiado elevada** (que ocorre por ex. em caso de sobrecarga prolongada).
Desligar o aparelho no gatilho (8), retirar a bateria, determinar a causa e eliminá-la.

7.2 Ajustar a velocidade de avanço

Ajustar a velocidade de avanço na roda de ajuste (9).

7.3 Ligar, desligar

Ligar: pressionar o gatilho (8).

Desligar: soltar o gatilho (8). **Nota:** a cremalheira é puxada ligeiramente para trás automaticamente para evitar um gotejamento posterior.

No entanto, ativando o gatilho em intervalos curtos (menos de 1 segundo), esta não será puxada automaticamente para trás. Através disso é possível dosear pequenas quantidades.

Nota: o motor desliga-se automaticamente quando o cartucho ou o saco plástico estiverem vazios.

8. Acessórios

Utilize apenas baterias originais Metabo ou CAS (Cordless Alliance System) e acessórios.

Utilize apenas acessórios que cumpram os requisitos e dados característicos presentes neste manual de instruções.

Carregadores: ASC ultra, SC 30, etc.

Baterias de diversas capacidades. Compre apenas baterias com a tensão adequada para a sua ferramenta elétrica.

N.º de pedido: 6.25406 ...2,0 Ah

N.º de pedido: 6.25349 ...4,0 Ah
etc.

Conjunto de conversão de 400 ml N.º de

pedido: (315418210 + 343444950)

Composto por uma cremalheira curta (6) e tubo (3) de 400 ml para substituição.

Conjunto de conversão de 600 ml N.º de

pedido: (315418070 + 343444960)

Composto por uma cremalheira longa (6) e tubo (3) de 600 ml para substituição.

Manual de montagem do conjunto de conversão:

Ver página 2, fig. C.

- Desaparafusar o tubo (3).
- Desenroscar o parafuso no manípulo da cremalheira (7), e retirar o manípulo da cremalheira (7) da cremalheira (6) para trás.
- Retirar a cremalheira pela frente, para fora da caixa do motor.
- Desenroscar o parafuso e desmontar os componentes (15) até (16), da cremalheira.
- Inserir a cremalheira do conjunto de conversão pela frente.
- Encaixar o manípulo da cremalheira (7) e aparafusá-lo firmemente com o parafuso.
- Montar os componentes (15) até (16) na outra cremalheira e aparafusá-los com os parafusos.
- Enroscar o tubo do conjunto de conversão.

Poderá consultar o programa completo de acessórios em www.metabo.com ou no catálogo.

9. Reparações

 As reparações em ferramentas elétricas apenas devem ser efetuadas por eletricistas!

Caso as ferramentas elétricas Metabo necessitem de reparações, dirija-se ao seu representante Metabo. Poderá consultar os endereços em www.metabo.com

Para descarregar as listas de peças sobressalentes visite www.metabo.com

10. Proteção do ambiente

Respeite as determinações nacionais sobre a eliminação ecológica e sobre a reciclagem de máquinas usadas, embalagens e acessórios.

As baterias não podem ser eliminadas através do lixo doméstico! Devolver as baterias avariadas ou usadas ao revendedor Metabo!

Não atirar as baterias para a água.



Apenas para países da UE: não colocar as ferramentas elétricas no lixo doméstico! De acordo com a diretiva europeia 2012/19/EU sobre equipamentos elétricos e eletrónicos usados, e na conversão ao direito nacional, as ferramentas elétricas usadas devem ser recolhidas em separado, e entregues a uma reciclagem ecologicamente correta.

Antes de eliminar a bateria, descarregue-a na ferramenta elétrica. Proteger os contactos contra curto-circuito (por ex. isolar com fita adesiva).

11. Dados técnicos

Explicações sobre os dados na página 3.

Reservamo-nos o direito de proceder a alterações relacionadas com o progresso tecnológico.

U = Tensão
(tensão máx. = 12 V,
tensão nominal = 10,8 V)

v = Velocidade de avanço

F = Força de prensagem

m = Peso (com bateria mais pequena)

Valores medidos determinados de acordo com a EN 62841.

Temperatura ambiente permitida durante o funcionamento: -20 °C até 50 °C (potência limitada em caso de temperaturas abaixo dos 0 °C).
Temperatura ambiente permitida em caso de armazenamento: 0 °C até 30 °C.

=== Corrente contínua

Os dados técnicos indicados são tolerantes (de acordo com os padrões individuais válidos).



Valores da emissão

Estes valores possibilitam a avaliação de emissões da ferramenta elétrica e a comparação com diversas ferramentas elétricas. Consoante as condições de utilização, o estado da ferramenta elétrica ou das ferramentas acopláveis, a sobrecarga efetiva poderá ser superior ou inferior. Para a avaliação, deve ainda considerar os intervalos de trabalho e as fases com menores sobrecargas. Com base nos respetivos valores avaliados deverá determinar a aplicação de medidas de proteção para o utilizador, por ex. medidas a nível de organização.

Valor total de vibrações (soma vetorial de três direções) determinado de acordo com a EN 62841:

a_h = Valor da emissão de vibrações

K_h = Insegurança (vibração)

pt PORTUGUÊS

Valores típicos e ponderados pela escala A para o ruído:

L_{pA} = Nível sonoro

L_{WA} = Nível de potência sonora

K_{pA} , K_{WA} = Insegurança



Usar proteção auditiva!

Original bruksanvisning

1. Försäkran om överensstämmelse

Vi försäkras och tar ansvar för att: Den här batteridrivna patronpistolerna med typ- och serienummer *1) uppfyller kraven i gällande direktiv *2) och standarder *3). Teknisk dokumentation *4) – se sidan 3.

2. Föreskriven användning

Verktyget är avsett för användning med fogmassa och lim på patron eller i foliepåse.

Verktyget är inte avsett för livsmedelsanvändning eller medicinsk/veterinärmedicinsk användning. Patroner som ska utsättas för tryck får inte modifieras. Kan inte användas som lyftdon/spridare.

Användaren ansvarar själv för skador som orsakas av felaktig användning.

Allmänna föreskrifter om förhindrande av olycksfall samt bifogade säkerhetsanvisningar måste följas.

3. Allmänna säkerhetsanvisningar



Följ anvisningarna i textavsnitten med den här symbolen, så förebygger du personskador och skador på elverktyget!



WARNING! – Läs bruksanvisningen, så är risken mindre för skador.



WARNING – Läs alla säkerhetsvarningar, instruktioner, illustrationer och specifikationer som ingår med detta elverktyg. Fel som uppstår till följd av att instruktionerna nedan inte följts kan orsaka elstöt, brand och/eller allvarliga personskador.

Spara alla varningar och instruktioner för framtida hänvisning. Se till så att dokumentationen följer med elverktyget.

4. Särskilda säkerhetsanvisningar



Trasiga litiumjonbatterier kan läcka en något sur, brännbar vätska!



Om du får läckande batterivätska på huden, spola direkt med rikliga mängder vatten. Får du batterivätska i ögonen, skölj med rent vatten och sök omedelbart läkarvård!



Skydda batterierna mot fukt!

Använd aldrig trasiga eller deformerade batterier!



Skydda batterierna mot brand!

Öppna aldrig batterierna!

Ta ut batteriet ur maskinen om maskinen är defekt.

Vidrör eller kortslut aldrig batteripolerna!

Ta ut batterierna ur maskinen innan inställningar, ombyggnad, underhåll eller rengöring utförs.

Se till att maskinen är frånkopplad när du sätter i batteriet.

Används inte till frysta eller bundna binde-/tättningsmedel.

Överbelasta inte motorn! Vid överbelastning måste enheten stängas av och batteriet tas ur. Felsök och åtgärda problemet.

Läs igenom monteringsanvisningarna. Den främre kåpan, röret och gångorna ska hanteras korrekt vid montering, och allt måste skruvas fast ordentligt.

Använd alltid skyddsglasögon.

Klämrisk! Håll inte i kuggstången (6)! Kontrollera att inga komponenter kläms av kuggstången!

Följ alltid gällande nationella säkerhetsföreskrifter för det material som ska bearbetas.

Se även anvisningarna från binde-/tättningsmedlets tillverkare! Läs igenom de säkerhetsanvisningar som medföljer förbrukningsmaterialet.

Tättnings-/bindemedel kan utgöra en risk. Iakttäck samtliga anvisningar på behållaren eller information från tillverkaren som rör bearbetningen av materialet. Hantera inget material vars risker du inte känner till.

Vid rengöring får du inte använda lösningsmedel, syrahaltiga eller andra aggressiva rengöringsmedel.

Placera enheten och dess komponenter på ett säkert sätt (se t.ex. till att demonterade rör (3) inte rullar iväg).

Transport av litiumjonbatterier:

Frakt av litiumjonbatterier klassas som farligt gods (UN 3480 och UN 3481). Fraktdokumentet för litiumjonbatterier ska uppfylla gällande föreskrifter. Kontakta eventuellt transportföretaget. Det finns certifierat förpackningsmaterial att få hos Metabo.

Skicka endast batterier om kåpan är oskadd och det inte sipprar ut någon vätska. Ta ut batteriet ur maskinen för att skicka det. Säkra kontaktarna mot kortslutning (isolera t.ex. med tejp).

5. Översikt

Se sidan 2.

- 1 Främre kåpa
- 2 Munstycke (till foliepåse) *
- 3 Rör
- 4 Halvkåpa (för inläggning av patroner) *
- 5 Gångor för montering av rör ...

sv SVENSKA

- 6 Kuggstång
 - 7 Kuggstångsknapp
 - 8 Strömbrytare för PÅ/AV
 - 9 Vred för att ställa in matningshastigheten
 - 10 Batterispärr
 - 11 Batteri *
 - 12 Laddindikeringsknapp *
 - 13 Ladd- och signalindikering *
 - 14 Foliepåse *
 - 15 Utmatningstillrik för foliepåse
 - 16 Utmatningstillrik för patron
 - 17 Patron *
- * ingår inte i leveransen/ beroende på utrustning

6. Driftstart

6.1 Batteri

Ladda batteriet före användning.

Ladda batteriet när effekten avtar.

Anvisningar för laddning av batteripaketet finns i bruksanvisningen till Metabo-laddaren.

Ta ur: Tryck in knappen på batterifästet (10) och ta ur batteriet (11).

Sätta in: Skjut in batteriet (11) tills det låses på plats.

Litiumjonbatterier "Li-Power, LiHD" har en effekt- och signalindikering (13):

- Tryck på knappen (12), så ger LED-lamporna laddindikering.
- Om en LED-lampa blinkar, så är batteriet nästan urladdat och kräver laddning igen.

6.2 Montera foliepåse

- Skruva av (1) rörets (3) främre kåpa.
- Skjut fram kuggstångsknappen (7) tills det tar stopp - På så sätt kommer man åt utmatningstillriken (16).

 Sätt fast **utmatningstillriken för foliepåsen** (15) enligt bilden! Se sidan 2, bild A.

- Skär av munstyckets (2) spets, så att du får ett för arbetet lämpligt håll.
- Dra kuggstångsknappen (7) bakåt så långt det går.
- Skjut in foliepåsen (14) i röret (3).
- Skär av foliepåsen (14) enligt anvisningarna från påsens tillverkare.
- För in munstycket (2) i den främre kåpan (1) och skruva fast den främre kåpan (1).
- Tryck lätt på kuggstångsknappen (7) så att stängan skjuts framåt. Den ska ligga emot påsen.

6.3 Montera patron

- Skruva av den främre kåpan (1) från röret (3).
- Skjut fram kuggstångsknappen (7) tills det tar stopp - På så sätt kommer man åt utmatningstillriken (16).

 Ta bort **utmatningstillriken för foliepåsen** (15) enligt bilden! Se sidan 2, bild B.

- Öppna patronen (17) enligt anvisningar från patronens tillverkare.

- Skär av spetsen på patronens munstycke, så att du får ett för arbetet lämpligt håll.
- Dra kuggstångsknappen (7) bakåt så långt det går.
- Skjut in patronen (17) med fixerat patronmunstycke i röret (3) och skruva fast den främre kåpan (1), eller
- Placera patronen (17) med fixerat patronmunstycke i halvkåpan (4) (beroende på utrustning/ingår inte i leveransen).
- Tryck lätt på kuggstångsknappen (7) så att stängan skjuts framåt. Den ska ligga emot patronen.

7. Användning

7.1 Multifunktionellt övervakningssystem

 Om enheten stänger av sig själv har elektroniken försatt den i självskyddsläge.

Orsak och åtgärd:

1. **Batteriet är nästan tomt** (elektroniken skyddar batteriet mot djupurladdning).
Är batteriet nästan tomt, ladda det!
2. **Lång, kontinuerlig överbelastning** av maskinen får **värmeskyddet** att lösa ut.
Låt maskin eller batteri svalna.
3. Maskinen slår av vid **för hög strömstyrka** (t.ex. vid långvarig överbelastning).
Stäng av enheten med strömbrytaren (8), ta ur batteriet, felsök och åtgärda problemet.

7.2 Ställa in matningshastigheten

Ställ in matningshastigheten med vredet (9).

7.3 Start och stopp

Slå PÅ: Tryck på strömbrytaren (8).

Stopp: Lossa strömbrytarspärr (8). **Tips:** Kuggstången dras automatiskt tillbaka en liten bit, för att undvika dropp.

Men om man trycker på strömbrytaren i korta avstånd (kortare än 1 sekund) dras den inte automatiskt tillbaka. På så vis är det möjligt att dosera exakt i små mängder.

Tips: När patronen eller foliepåsen är tom stängs motorn av automatiskt.

8. Tillbehör

Använd endast Metabo- eller CAS-batteripaket (Cordless Alliance System) och tillbehör i original.

Använd endast tillbehör som uppfyller kraven och specifikationerna i den här bruksanvisningen.

Laddningsaggregat: ASC ultra, SC 30, osv.

Batterier med olika kapacitet. Köp bara batterier som har samma spänning som ditt eget elverktyg.

Beställningsnr: 6.254062,0 Ah

Beställningsnr: 6.253494,0 Ah osv.

Ombyggnadssats 400 ml best.nr: (315418210 + 343444950)

Innehåller en kort kuggstång (6) och 400 ml rör (3) för byte.

Ombyggnadssats 600 ml best.nr: (315418070 + 343444960)

Innehåller en lång kuggstång (6) och 600 ml rör (3) för byte.

Monteringsanvisning för ombyggnadssats:

Se sidan 2, bild C.

- Skruva av röret (3).
- Skruva ur skruven ur kuggstångsknappen (7) och dra kuggstångsknappen (7) bakåt, ut ur stången (6).
- Dra ut kuggstången från motorn framifrån.
- Skruva ur skruven och demontera komponent (15) till (16) från kuggstången.
- Skjut in ombyggnadssatsens kuggstång framifrån.
- Sätt i kuggstångsknappen (7) och fäst med skruven.
- Montera komponent (15) till (16) på den andra kuggstången, fäst med skruven.
- Skruva fast ombyggnadssatsens rör.

Ett komplett tillbehörssortiment hittar du på www.metabo.com eller i katalogen.

9. Reparation

 Reparation av elverktyg får endast utföras av behörig elektriker!

Metabo-elverktyg som behöver repareras ska skickas till din Metabo-återförsäljare. För adresser, se www.metabo.com.

Du kan hämta reservdelslistor på www.metabo.com.

10. Miljöskydd

Följ nationella miljöföreskrifter för omhändertagande och återvinning av uttjänta maskiner, förpackningar och tillbehör.

Du får inte slänga batterier i hushållssoporna! Lämna tillbaka trasiga eller uttjänta batterier till Metabo-återförsäljaren!

Släng aldrig batterier i vatten.

 Gäller endast för EU-länder: Släng inte uttjänta elverktyg i hushållssoporna! Enligt EU-direktiv 2012/19/EU om uttjänta el- och elektronikprodukter samt enligt harmoniserad nationell lag ska uttjänta elverktyg källsorteras för miljövänlig återvinning.

Ladda ur batteriet i elverktyget före återvinning. Säkra kontakterna mot kortslutning (isolera t.ex. med tejp).

11. Tekniska data

Förklaringar till uppgifterna finns på sidan 3.

Förbehåll för tekniska ändringar.

U = spänning
(max. spänning = 12 V,
nominell spänning = 10,8 V)

v = matningshastighet

F = tryckkraft

m = vikt (med minsta batteriet)

Mätvärdena är uppmätta enligt EN 62841.

Tillåten omgivningstemperatur vid drift: -20 °C till 50 °C (begränsad prestanda i temperaturer under 0 °C). Tillåten omgivningstemperatur vid lagring: 0 °C till 30 °C

== Likström

Tekniska data ovan tar även hänsyn till toleranserna (motsvarande respektive gällande standard).

Utsläppsvärden

Dessa värden medger en bedömning av elverktygets utsläpp samt jämförelse med andra eldrivna verktyg. Beroende på förhållandena, elverktygets skick och hur verktygen används kan de faktiska värdena vara högre eller lägre. Räkna även med pauser och perioder med lägre belastning. Använd de uppskattade värdena för att ta fram skyddsåtgärder för användaren, t.ex. organisatoriska åtgärder.

Totalt vibrationsvärde (vektorsumma i tre riktningar) räknas fram enligt EN 62841:

a_h = vibrationsemisissionsvärde
 K_h = onoggrannhet (vibrationer)

Typisk A-värderad bullernivå:

L_{pA} = ljudtrycksnivå
 L_{WA} = ljudeffektnivå
 K_{pA} , K_{WA} = onoggrannhet

 **Använd hörselskydd!**

Alkuperäiskäyttöohje

1. Vaatimustenmukaisuusvakuutus

Vakuutamme yksinomaisella vastuullamme, että nämä akkukäyttöiset patruunapistoolit, merkitty tyyppitunnuksella ja sarjanumerolla *1), vastaavat direktiivien *2) ja standardien *3) kaikkia asiaankuuluvia määräyksiä. Tekniset asiakirjat, säilytyspaikka *4) – katso sivu 3.

2. Tarkoituksenmukainen käyttö

Laite on tarkoitettu tiiviste- tai liimamassan puristamiseen patruunoista tai kalvopakkauksista.

Laite ei ole tarkoitettu elintarvikkeille eikä lääketieteellisen/eläinlääketieteelliseen käyttöön. Älä käytä paineellisia patruunoita. Älä käytä isku-/laajennustyökaluina.

Tarkoituksen vastaisesta käytöstä aiheutuvista vaurioista vastaa ainoastaan käyttäjä.

Yleisesti hyväksytyjä tapaturmantorjuntamääräyksiä ja oheisia turvallisuusohjeita on noudatettava.

3. Yleiset turvallisuusohjeet



Huomioi tällä symbolilla merkityt tekstikohdat suojataksesi itseäsi ja sähkötyökaluasi!



VAROITUS – lue käyttöohjeet, jotta saat pienennettyä loukkaantumiskaavaa.



VAROITUS – Lue kaikki tämän sähkötyökalun mukana toimitetut varoitukset, ohjeet, kuvat ja tekniset tiedot. *Alla mainittujen ohjeiden noudattamisen laiminlyönti saattaa aiheuttaa sähköiskun, tulipalon ja/tai vakavan loukkaantumisen.*

Säilytä kaikki varoitukset ja ohjeet hyvässä tallessa tulevaa käyttöä varten!

Anna sähkötyökalu vain yhdessä näiden asiakirjojen kanssa eteenpäin.

4. Erityiset turvallisuusohjeet



Viallisesta litiumioniakusta voi valua ulos lievästi happopitoista, syttyvää nestettä!



Jos akkunestettä valuu ulos ja sitä joutuu iholle, huuhtelee heti runsaalla vedellä. Jos akkunestettä joutuu silmiin, pese puhtaalla vedellä ja hakeudu välittömästi lääkärin hoitoon!



Suojaa akut kosteudelta!

Älä käytä viallisia tai vääntyneitä akkuja!



Älä altista akkuja tulellee!

Älä avaa akkuja!

Poista akku viallisesta koneesta.

Älä koske akun koskettimiin äläkä oikosulje niitä!

Poista akku laitteesta ennen säätöjen, tarvikkevaihdon, huollon tai puhdistuksen suorittamista.

Varmista, että kone on pois päältä, kun laitat akun paikalleen.

Älä käytä jäätyneitä tai sitoutuneita liima- tai tiivistemassoja.

Älä ylikuormita moottoria! Ylikuormitustapauksessa sammuta laite, ota akku pois, selvitä toimintahäiriön syy ja korjaa vika.

Noudata kokoonpano-ohjeita. Etukansi, putki ja kierrenrenas täytyy asentaa oikein ja ruuvata pitävästi paikoilleen.

Käytä aina suojalaseja.

Ruhjoutumisvaara! Älä kosketa hammastankoa (6)! Huolehdi siitä, ettei hammastankoon jää mitään jumiin!

Noudata omassa maassasi voimassaolevia, työstettäviin materiaaleihin liittyviä määräyksiä.

Noudata liima- tai tiivistemassanvalmistajan antamia ohjeita! Noudata käyttömateriaalin käyttöturvallisuustiedotteen ohjeita.

Tiiviste- tai liimamassat voivat aiheuttaa vaaroja. Noudata kaikkia pakkauksessa olevia ohjeita ja käsiteltävän aineen valmistajan ilmoittamia tietoja. Älä käytä sellaisia materiaaleja, joiden vaarallisuutta ei tunneta.

Älä puhdisti liuotin-, happopitoisilla tai muilla syövyttävillä puhdistusaineilla.

Laita laite ja sen yksittäisosat turvallisesti syrjään (esim. varmista irrotettu putki (3) poisvierimisen estämiseksi).

Li-Ion-akkujen kuljetus:

Li-Ion-akkujen lähettämiseen sovelletaan vaarallisten aineiden kuljetusta koskevaa lainsäädäntöä (UN 3480 ja UN 3481). Ota selvää nykyisin voimassaolevista määräyksistä, kun lähetät Li-Ion-akkuja. Kysy tarvittaessa neuvoa kuljetusyritykseltä. Serifioidun pakkauksen voit hankkia Metabolta.

Lähetä akku vain, kun kotelo on ehjä eikä nestettä valu ulos. Ota akku koneesta lähetettäväksi. Varmista koskettimet oikosulun estämiseksi (esimerkiksi tarranauhalla eristämällä).

5. Yleiskuva

Katso sivu 2.

- 1 Etukansi
- 2 Suutin (kalvopakkauksille) *
- 3 Putki

- 4 Puolikuori (patruuna-alusta) *
 - 5 Kierrerengas putken kiinniruuvaukseen...
 - 6 Hammastanko
 - 7 Hammastankonuppi
 - 8 Painokytkin päälle- ja poiskytkentään
 - 9 Säättöpyörä syöttönopeuden säätöön
 - 10 Akun lukituksen avauspainike
 - 11 Akku *
 - 12 Kapasiteettinäytön painike *
 - 13 Kapasiteetti- ja signaalinäyttö *
 - 14 Kalvopakkaus *
 - 15 Kalvopussin puristuslautanen
 - 16 Patruunoiden puristuslautanen
 - 17 Patruuna *
- * ei sisälly toimitukseen / varustuksesta riippuvainen

- Avaa patruuna (17) niin kuin patruunan valmistaja on suositellut.
- Katkaise patruunan suuttimen kärki irti työn vaatimalla tavalla.
- Vedä hammastangonuppi (7) taaksepäin vasteeseen saakka.
- Työnnä patruuna (17) kiinnitetyllä patruunan suuttimella putkeen (3) ja ruuvaa etukansi (1) tiukkaan kiinni tai aseta patruuna (17) kiinnitetyllä patruunan suuttimella puolikuoreen (4) (varustuksesta riippuvainen / ei sisälly toimitukseen).
- Paina kevyesti hammastankonuppiä (7) ja työnnä hammastankoa näin eteenpäin, kunnes se koskettaa patruunaa.

6. Käyttöönotto

6.1 Akku

Lataa akku ennen käyttöä.

Lataa akku uudelleen sen tehon laskiessa.

Acun latausohjeet löydät Metabo-laturin käyttöohjeesta.

Irrotus: Paina akun lukituksen avauspainiketta (10) ja ota akku (11) pois.

Asennus: Työnnä akku (11) paikalleen, niin että se napsahtaa kiinni.

Litiumioniakku ”Li-Power, LiHD” on varustettu kapasiteetti- ja signaalinäytöllä (13):

- Paina painiketta (12), niin lataustila näytetään LED-valoilla.
- Jos jokin LED-valo vilkkuu, akku on lähes tyhjä ja se on jälleen ladattava.

6.2 Kalvopakkauksen asennus

- Ruuvaa etukansi (1) irti putkesta (3).
- Työnnä hammastankonuppi (7) eteen vasteeseen asti – näin päästään käsiksi puristuslautaseen (16).

 Kiinnitä **kalvopussin puristuslautanen (15)** paikalleen **kuvan mukaan!** Katso sivu 2, kuva A.

- Katkaise suuttimen (2) kärki irti niin kuin työ vaatii.
- Vedä hammastangonuppi (7) taaksepäin vasteeseen saakka.
- Työnnä kalvopussi (14) putkeen (3).
- Leikkaa kalvopakkaus (14) auki niin kuin kalvopakkauksen valmistaja on suositellut.
- Aseta suutin (2) etukanteen (1) ja ruuvaa etukansi (1) pitävästi paikalleen.
- Paina kevyesti hammastankonuppiä (7) ja työnnä hammastankoa näin eteenpäin, kunnes se koskettaa kalvopakkausta.

6.3 Patruunan asennus

- Ruuvaa etukansi (1) irti putkesta (3).
- Työnnä hammastankonuppi (7) eteen vasteeseen asti – näin päästään käsiksi puristuslautaseen (16).

 Poista **kalvopussin puristuslautanen (15)** **kuvan mukaan!** Katso sivu 2, kuva B.

7. Käyttö

7.1 Monitoiminen valvontajärjestelmä

 Jos laite kytkeytyy itsestään pois päältä, elektroniikka on aktivoitunut itsesuojaustilan.

Syyt ja aputoimenpiteet:

1. **Akku lähes tyhjä** (elektroniikka suojaaa akkua syväpurkautumisvaaralta).
Jos akku on lähes tyhjä, se on ladattava!
2. Koneen pitkään kestävä ylikuormittaminen johtaa **pois päältä kytkeytymiseen lämpötilan vuoksi**.
Anna koneen tai akun jäähtyä.
3. Jos **virran voimakkuus kasvaa liian suureksi** (esimerkiksi pitempään kestävässä ylikuormituksessa), laite kytkeytyy pois päältä.
Kytke laite pois päältä painokytkimellä (8), ota akku pois, selvitä toimintahäiriön syy ja korjaa vika.

7.2 Syöttönopeuden säätö

Säädä syöttönopeus säätöpyörästä (9).

7.3 Päälle-/poiskytkentä

Päällekytkentä: Paina painokytkintä (8).

Poiskytkeminen: Vapauta painokytkin (8).

Huomautus: Hammastankoa vedetään automaattisesti hieman taaksepäin jälkipisaroinnin välttämiseksi.

Jos painokytkintä painetaan lyhyin aikaväleihin (alle 1 sekunnin välein), automaattista taaksepäinvetoa ei tapahdu. Näin pystytään annosteilemaan tarkasti pieniä määriä.

Huomautus: Kun patruuna tai kalvopakkaus on tyhjä, moottori sammuu automaattisesti.

8. Lisätarvikkeet

Käytä vain alkuperäisiä Metabo- tai CAS- (Cordless Alliance System) akkuja ja lisävarusteita.

Käytä vain sellaisia lisätarvikkeita, jotka täyttävät tässä käyttöoppaassa ilmoitetut vaatimukset ja ominaistiedot.

Latauslaitteet: ASC ultra, SC 30, yms.

Kapasiteetiltaan erilaiset akut. Osta vain sellaisia akkuja, joiden jännite on sähkötyökaluusi sopiva.

Tilausno: 6.254062,0 Ah

Tilausno: 6.253494,0 Ah

ym.

Muutosarja 400 ml Tilausno: (315418210 + 343444950)

Koostuu lyhyestä hammastangosta (6) ja 400 ml putkesta (3) vaihtoa varten.

Muutosarja 600 ml Tilausno: (315418070 + 343444960)

Koostuu pitkästä hammastangosta (6) ja 600 ml putkesta (3) vaihtoa varten.

Muutosarjan asennusohje:

Katso sivu 2, kuva C.

- Ruuvaa putki (3) irti.
 - Kierrä pultti irti hammastankonupista (7) ja vedä hammastankonuppi (7) takakautta irti hammastangosta (6).
 - Vedä hammastanko etukautta ulos moottorikotelosta.
 - Ruuvaa pultti irti ja irrota rakenneosat (15) - (16) hammastangosta.
 - Työnnä muutosarjan hammastanko etukautta sisään.
 - Laita hammastankonuppi (7) paikalleen ja ruuvaa pultilla kiinni.
 - Asenna rakenneosat (15) - (16) toiseen hammastankoon ja ruuvaa pultilla kiinni.
 - Ruuvaa muutosarjan putki pitävästi paikalleen.
- Lisätarvikkeiden täydellinen valikoima, katso www.metabo.com tai luettelo.

9. Korjaus

 Sähkötyökalujen korjaustöitä saavat suorittaa ainoastaan sähköalan ammattilaiset!

Jos Metabo-sähkötyökalusi tarvitsevat korjausta, ota yhteyttä Metabo-edustajaan. Katso osoitteet osoitteesta www.metabo.com.

Varaosaluettelot voit ladata osoitteesta www.metabo.com.

10. Ympäristönsuojelu

Noudata käytöstä poistettujen koneiden, pakkausten ja lisätarvikkeiden ympäristöystävällistä hävittämistä ja kierrätystä koskevia kansallisia määräyksiä.

Akkuja ei saa hävittää talousjätteen mukana! Palauta violliset tai käytöstä poistetut akut Metabomyyjälle!

Älä heitä akkuja veteen.

 Vain EU-maille: Älä hävitä sähkötyökaluja kotitalousjätteiden mukana! Käytöstä poistettuja sähkö- ja elektroniikkalaitteita koskevassa EU-direktiivissä 2012/19/EU ja maakohtaisissa lakimääräyksissä on säädetty, että käytöstä poistetut sähkötyökalut on kerättävä erikseen talteen ja toimitettava ympäristöä säästävään kierrätykseen.

Ennen kuin viet akun kierrätyspisteeseen, tyhjennä akun lataus sähkötyökalussa. Varmista koskettimet oikosulun estämiseksi (esimerkiksi tarranauhalla eristämällä).

11. Tekniset tiedot

Selitykset sivulla 3 annetuille tiedoille.

Pidätämme oikeuden tehdä teknisen kehityksen vaatimia muutoksia.

U = jännite
(maks. jännite = 12 V,
nominaalijännite = 10,8 V)

v = syöttönopeus

F = puristusvoima

m = paino (pienimmällä akulla)

Mittausarvot ilmoitettu EN 62841 mukaan.

Sallittu ympäristön lämpötila käytettäessä: -20 °C ... +50 °C (rajoitettu teho alle 0 °C lämpötiloissa).
Sallittu ympäristön lämpötila varastoitaessa: 0 °C ... 30 °C.

=== Tasavirta

Annetut tekniset tiedot ovat toleranssien mukaisia (vastaavat kyseisiä voimassa olevia standardeja).

 **Päästöarvot**
Nämä arvot mahdollistavat sähkötyökalun päästöjen arvioimisen ja erilaisten sähkötyökalujen keskinäisen vertailun. Kulloisistakin käyttöolosuhteista, sähkötyökalun tai terien kunnosta riippuen todellinen kuormitus voi olla kyseisiä arvoja suurempi tai pienempi. Ota arvioinnissa huomioon työtautot ja vähäisemmän kuormituksen jaksot. Määritä nämä tekijät huomioiden arvioitujen arvojen perusteella käyttäjän suojaamiseen vaadittavat toimenpiteet esim. työnjärjestelyyn liittyvät toimenpiteet.

Värähtelyn kokonaisarvo (kolmen suunnan vektorisumma) mitattu EN 62841 mukaisesti:

a_h = värähtelyn päästöarvo
 K_h = epävarmuus (värähtely)

Tyypillinen A-painotettu äänitaso:

L_{pA} = äänen painetaso

L_{WA} = äänen tehotaso

K_{pA} , K_{WA} = epävarmuus

 **Käytä kuulonsuojaimia!**

Original instruksjonsbok

1. Samsvarserklæring

Vi erklærer på eget ansvar at disse batteri fugepistolene, identifisert med type- og serienummer *1), overholder alle relevante bestemmelser i direktivene *2) og standardene *3). Teknisk dokumentasjon ved *4) – se side 3.

2. Forskriftsmessig bruk

Apparatet egner seg til å presse ut tetningsstoff eller lim fra patroner eller folieposer.

Apparatet er ikke beregnet på dagligvarer eller medisinske/dyremedisinske formål. Bearbeid ikke patroner som står under trykk. Skal ikke brukes som løfte-/presstøpemunnstykke.

Brukeren er selv ansvarlig for skader som måtte oppstå pga. u hensiktsmessig bruk.

Generelt gjeldende arbeidsmiljøforskrifter og vedlagt sikkerhetsinformasjon må overholdes.

3. Generelle sikkerhetsanvisninger



For din egen sikkerhet og for å beskytte elektroverktøyet må du ta hensyn til tekst som er merket med dette symbolet.



ADVARSEL – Les bruksanvisningen for å minimere skaderisiko.



ADVARSEL – Les alle sikkerhetsanvisningene, instruksjonene, illustrasjonene og spesifikasjonene som følger med dette elektroverktøyet. *Manglende overholdelse av anvisningene nedenfor kan medføre elektrisk støt, brann og/eller alvorlige personskader.*

Ta vare på alle advarsler og instruksjoner for fremtidig referanse. Lån bare ut elektroverktøyet ditt sammen med disse dokumentene.

4. Spesiell sikkerhetsinformasjon



Det kan lekke en lett sur, brennbar væske fra ødelagte litium-ion-batteripakker.



Hvis batterivæske kommer i kontakt med huden, må du straks skylle med rikelig med vann. Hvis du får batterivæske i øynene, må du vaske med rent vann og straks oppsøke lege.



Batteripakkene må beskyttes mot fuktighet.

Ikke bruk defekte eller deformerte batteripakker.



Ikke utsett batteripakkene for åpen ild.

Ikke åpne batteripakker!

Ta batteriet ut av maskinen hvis den går i stykker.

Kontaktene i batteripakkene må ikke berøres eller kortsluttes!

Ta batteripakken ut av maskinen før alle former for innstilling, verktøybytte, vedlikehold eller rengjøring.

Kontroller at maskinen er slått av før du setter inn batteripakken.

Sett ikke i fryste eller herdede lim- eller tetningsstoffer.

Motoren må ikke overbelastes. Ved overbelastning, slå av apparatet, fjern batteripakken, finn og fjern årsaken.

Følg instruksjonene om montering. Frontkappe, rør og gjengering skal være riktig montert og godt fastskrudd.

Bruk alltid vernebriller.

Klemfare! Ta ikke på tannstangen (6)! Pass på at ikke noe blir klemt av tannstangen.

Følg forskriftene som gjelder i ditt land for materialene du skal arbeide med.

Følg anvisningene fra lim- eller tetningsstoffprodusenten. Følg sikkerhetsdatabladet til forbruksmaterialet.

Lim- og tetningsstoff kan forårsake farer. Ta hensyn til alle anvisningene på beholderen eller informasjon som blir gitt av produsenten av stoffet du skal arbeide med. Bruk ingen stoffer der risikoen ikke er kjent.

Rengjør ikke med oppløsningsmiddel, syreholdige eller andre aggressive rengjøringsmidler.

Pass på å legge apparatet og tilhørende deler fra deg på en sikker måte (f. eks. bør røret (3) sikres mot å rulle hvis det er tatt av)

Transport av Lithium-Ion-batterier:

Frakt av Lithium-Ion-batterier er underlagt bestemmelser for frakt av farlig gods (UN 3480 og UN 3481). Gjør deg kjent med gjeldende forskrifter ved frakt av Lithium-Ion-batterier. Ta eventuelt kontakt med transportforetaket du bruker. Metabo kan levere sertifisert emballasje.

Send bare med batteriet hvis maskinhuset er uskadet og det ikke lekker væske. Ta batteriet ut av maskinen når den sendes. Sikre kontaktene mot kortslutning (f.eks. med tape).

5. Oversikt

Se side 2.

- 1 Frontkappe
- 2 Dyser (for poser)
- 3 Rør
- 4 Skål (for patroner) *

no NORSK

- 5 Gjengering for feste av rør ...
 - 6 Tannstang
 - 7 Endeknott på tannstang
 - 8 Av/på-bryter
 - 9 Hjul for hastighetsjustering
 - 10 Opplåsing av batteripakke
 - 11 Batteripakke *
 - 12 Knapp for kapasitetsindikator *
 - 13 Kapasitets- og signalindikasjon *
 - 14 Pose *
 - 15 Trykktallerken for poser
 - 16 Trykktallerken for patroner
 - 17 Patron *
- * Følger ikke med i leveransen / modellavhengig

6. Ta i bruk

6.1 Batteripakke

Før bruk må batteripakken lades opp.

Lad opp batteripakken på nytt hvis effekten avtar.

Anvisninger om lading av batteriet finner du i bruksanvisningen til Metabo-laderen.

Løsne: Trykk på knappen (10) som løser ut batteriet (11) og ta det ut.

Sette inn: Skyv inn batteriet (11) så langt det går.

Li-Ion batterier „Li-Power, LiHD“ viser kapasitet og signalstyrke (13):

- Trykk på tasten (12) for å lese av ladenivået ved hjelp av LED-lampene.
- Hvis en LED-lampe lyser, er batteripakken nesten tom og må lades opp igjen.

6.2 Sette inn foliepose

- Skru frontkappen (1) av røret (3).
- Skyv tannstang-knotten (7) forover til anslag - det gir tilgang til trykktallerknen (16).

 Plasser **trykktallerknen for posen (15)** slik illustrasjonen viser! Se bilde A på side 2.

- Kutt spissen av dysen (2) slik det passer for arbeidet du skal gjøre.
- Trekk tannstangknapp (7) bakover opp til anslag.
- Skyv posen (14) inn i røret (3).
- Klipp opp posen (14) slik poseprodusenten anbefaler.
- Sett dysen (2) inn i frontkappen (1) og skru frontkappen (1) godt til.
- Trykk lett på knotten på tannstangen (7) for å skyve tannstangen fram så den berører posen.

6.3 Sette inn patron

- Skru frontkappen (1) av røret (3).
- Skyv tannstang-knotten (7) forover til anslag - det gir tilgang til trykktallerknen (16).

 Ta ut **trykktallerknen for posen (15)** slik illustrasjonen viser! Se bilde B på side 2.

- Åpne patronen (17) slik patronprodusenten anbefaler.
- Skjær av så mye av spissen på patrondysen som nødvendig for arbeidet.
- Trekk tannstangknapp (7) bakover opp til anslag.

- Skyv patronen (17) med patron-dysen (3) inn i røret (1) og skru frontkappen godt på, eller legg patronen (17) med patron-dysen inn i skålen (4) (modellavhengig/medfølger ikke).
- Trykk lett på knotten på tannstangen (7) for å skyve tannstangen fram så den berører patronen.

7. Bruk

7.1 Multifunksjonelt overvåkingssystem

 Hvis apparatet slår seg automatisk av, har elektronikken aktivert egenbeskyttelsesfunksjonen.

Årsaker og utbedring:

1. **Batteripakken er nesten tom** (Elektronikken beskytter batteripakken mot skader i form av dyputlading).
Hvis batteripakken er tom, må den lades på nytt!
2. Langvarig overbelastning av maskinen fører til **utkobling på grunn av høy temperatur**.
La maskinen eller batteripakken avkjøles.
3. Ved **for høy strømstyrke** (som f.eks. ved lang overbelastning) slår apparatet seg av.
Koble apparatet ut med av/på-knappen (8), ta ut batteriet, finn årsaken til feilen og rett den.

7.2 Stille inn matehastigheten

Still inn matehastigheten på hjulet (9).

7.3 Slå på og av

Slå på: Trykk inn av/på-knappen (8)

Slå av: Slipp av/på-knappen (8). **Henvisning:** Tannstangen blir automatisk trukket litt tilbake for å forhindre at det drypper.
Trykkes bryterknappen med korte mellomrom (kortere enn 1 sekund), blir den ikke automatisk trukket tilbake. Slik kan små mengder doseres nøyaktig.

Henvisning: Motoren slår seg automatisk av hvis patronen eller folieposen er tom.

8. Tilbehør

Bruk kun original Metabo- eller CAS- (Cordless Alliance System) batterier og tilbehør.

Bruk kun tilbehør som oppfyller kravene og spesifikasjonene som er nevnt i denne bruksanvisningen.

Ladere: ASC ultra, SC 30, etc.

Batteripakker med ulik kapasitet. Kjøp bare batteripakker i en spenningsklasse som passer til ditt elektroverktøy.

Best.nr.: 6.254062,0 Ah

Best.nr.: 6.253494,0 Ah

etc.

Oppbyggingssett: 400 ml, Best.nr.:
(315418210 + 343444950)

Består av kort tannstang (6) og 400 ml rør (3) for utbytte.

Ombyggingssett: 600 ml, Best.nr. (315418070 + 343444960)

Består av lang tannstang (6) og 600 ml rør (3) for utbytte.

Montering av ombyggingssett:

Se bilde C på side 2.

- Skru av røret (3).
- Skru ut skruen i knotten på tannstangen (7) og trekk knotten (7) bakover, av tannstangen (6).
- Trekk tannstangen forover ut av motorhuset.
- Skru ut skruen og ta delene (15) til (16) av tannstangen.
- Skyv inn tannstangen til ombyggingssettet forfra.
- Sett på knotten på tannstangen (7) og fest med skruen.
- Sett delene (15) til (16) på den andre tannstangen og fest med skruen.
- Skru på røret til ombyggingssettet.

Det komplette tilbehørsprogrammet finner du på www.metabo.com eller i katalogen.

9. Reparasjon

 Elektriske maskiner skal kun repareres av elektrofagfolk!

Hvis du har en Metabo-maskin som trenger reparasjon, kan du ta kontakt med en representant for Metabo. Adresser finner du på www.metabo.com.

Du kan laste ned reservedelslister fra www.metabo.com.

10. Miljøvern

Følg nasjonale forskrifter for miljøvennlig kassering og resirkulering av gamle maskiner, emballasje og tilbehør.

Batteripakker må ikke kastes i husholdningsavfallet. Gi defekte eller brukte batteripakker tilbake til Metabo-forhandleren.

Ikke kast batteripakkene i vann.

 Gjelder kun land i EU: Elektroverktøy skal ikke kastes i husholdningsavfallet! Iht. EU-direktiv 2012/19/EU om kasserte elektriske og elektroniske produkter (EE-avfall) og iverksettelse iht. nasjonal rett må kasserte elektroverktøy samles atskilt og bringes til miljøvennlig gjenvinning.

Før du kasserer batteripakken, må den lades ut i elektroverktøyet. Sikre kontaktene mot kortslutning (f.eks. med tape).

11. Tekniske data

Forklaringer til opplysningene på side 3.

Vi forbeholder oss retten til å gjøre endringer som følge av teknisk utvikling.

- U = spenning
(maks. spenning = 12 V,
nom. spenning = 10,8 V),
- v = matehastighet
- F = Presskraft

m = Vekt (med minste batteripakke)

Måleverdier iht. EN 62841.

Tillatt omgivelsestemperatur ved drift: -20 °C til 50 °C (begrenset ytelse ved temperaturer 0 °C).
Tillatt omgivelsestemperatur ved lagring: 0 °C til 30 °C

--- Likestrøm

Angitte tekniske data kan variere (i henhold til de til enhver tid gjeldende normer).

Utslippsverdier

Disse verdiene gjør det mulig å anslå emisjonen fra elektroverktøyet og å sammenlikne ulike elektroverktøy. Avhengig av bruksbetingelsene, tilstanden til maskinen og verktøyet, kan den faktiske belastningen være høyere eller lavere. Ta hensyn til arbeidspauser og perioder med mindre belastning i vurderingen. Fastsett sikkerhetstiltak for brukeren på grunn av tilpassede vurderingsverdier, f.eks. organisatoriske tiltak.

Total svingningsverdi (vektorsum tre retninger) formidlet iht. EN 62841:

a_h = Emisjonsverdi svingning
 K_h = Usikkerhet (vibrasjon)

Typiske A-veide lydnivåer:

L_{pA} = Lydtryknivå
 L_{WA} = Lydeffektivnivå
 $K_{pA} \cdot K_{WA}$ = Usikkerhet

 **Bruk hørselsvern!**

Original brugsvejledning

1. Overensstemmelseserklæring

Vi erklærer under eneansvar: Disse batteridrevne patronpistoler, identificeret ved angivelse af type og serienummer *1), opfylder alle relevante bestemmelser i direktiverne *2) og standarderne *3). Teknisk dossier ved *4) - se side 3.

2. Apparatets formål

Apparatet er egnet til udpresning af lim og tætningsmasse fra patroner eller folieposer.

Apparatet er ikke beregnet til fødevarer eller medicinske/veterinærmedicinske formål. Der må ikke anvendes patroner, der står under tryk. Akku-patronpistolen må ikke anvendes som løfte-/ekspansionsværktøj.

For skader på grund af anvendelse til andre formål end de tiltænkte er brugeren alene ansvarlig.

Generelt anerkendte forskrifter om ulykkesforebyggelse og vedlagte sikkerhedsanvisninger skal overholdes.

3. Generelle sikkerhedsanvisninger



Vær opmærksom på de tekststeder i brugsanvisningen, der er markeret med dette symbol, for Deres egen og el-værktøjets sikkerhed.



ADVARSEL – Læs brugsanvisningen for at reducere faren for personskader.



ADVARSEL – Læs alle sikkerhedsadvarsler, instruktioner, illustrationer og specifikationer, som følger med el-værktøjet. / *tilfælde af manglende overholdelse af anvisningerne nedenfor er der risiko for elektrisk stød, brand og/eller alvorlige personskader.*

Gem alle advarsler og instruktioner til senere brug. Videregiv kun el-værktøjet sammen med disse papirer.

4. Særlige sikkerhedsanvisninger



Der kan sive let sur, brændbar væske ud af defekte Li-ion-batteripakker!



Skyl straks med rigelige mængder vand, hvis batterivæsken kommer i kontakt med huden. Skyl øjnene med rent vand og søg straks læge, hvis batterivæsken kommer i øjnene!



Beskyt batteripakker mod fugtighed!

Brug ingen defekte eller deformerede batteripakker!



Udsæt ikke batteripakker for ild!

Åbn ikke batteripakker!

Ved en defekt maskinen skal man tage batteripakken ud af maskinen

Berør eller kortslut ikke batteripakkens kontakter!

Tag batteripakken ud af maskinen, før der foretages maskinindstilling, ombygning, vedligeholdelse eller rengøring.

Sørg for, at maskinen er frakoblet, når batteripakken placeres i maskinen.

Brug ikke frosset eller hærdet lim eller tætningsmasse.

Undgå at overbelaste motoren! Sluk for maskinen i tilfælde af overbelastning, fjern batteriet, find og afhjælp årsagen til fejlen.

Følg anvisningerne om montering. Frontkappe, rør og gevinding skal være rigtigt monteret og skruet ordentligt sammen.

Brug altid beskyttelsesbriller.

Klemfare! Berør ikke tandstangen (6)! Pas på, at der ikke er noget, der bliver klemt fast af tandstangen!

Vær opmærksom på de gældende regler i Deres land vedrørende de bearbejdede materialer.

Følg anvisningerne fra producenten af limen eller tætningsmassen! Se sikkerhedsdatabladet til forbrugsmaterialet.

Der kan være risici forbundet med lim eller tætningsmasse. Følg alle anvisninger på emballagen eller de informationer, som producenten af det bearbejdede stof har givet. Bearbejd ikke stoffer, hvis risici er ukendte.

Maskinen må ikke rengøres med opløsningsmiddelholdige, syreholdige eller andre aggressive rengøringsmidler.

Læg maskinen og dens komponenter sikkert ned (sørg f.eks. for, at det afmonterede rør (3) ikke kan rulle væk).

Transport af Li-ion-batteripakker:

Forsendelse af Li-ion-batteripakker skal ske i henhold til reglerne om farligt gods (UN 3480 og UN 3481). Tjek de aktuelle regler ved forsendelse af Li-ion-batteripakker. Spørg evt. din speditør til råds. Certificeret emballage kan rekvireres hos Metabo.

Send kun batteripakker, hvis kabinettet er ubeskadiget og der ikke trænger væske ud. Tag batteripakken ud af maskinen for forsendelse. Beskyt kontakterne mod kortslutning (isoler f.eks. med tape).

5. Oversigt

Se side 2.

- 1 Frontkappe
- 2 Dyse (til folieposer) *
- 3 Rør

- 4 Halvkappe (til indsættelse af patroner) *
- 5 Gevinding til fastskruining af røret
- 6 Tandstang
- 7 Tandstangsknop
- 8 Afbryder til tænd og sluk
- 9 Stillehjul til indstilling af fremføringshastigheden
- 10 Batteriudløser
- 11 Batteripakke *
- 12 Knap til kapacitetsindikator *
- 13 Kapacitets- og signalindikator *
- 14 Foliepose *
- 15 Udpresningsskive til folieposer
- 16 Udpresningsskive til patroner
- 17 Patron *

* ikke indeholdt i leveringsomfanget/
udstyrsafhængigt

6. Idriftsættelse

6.1 Batteripakke

Batteripakken skal oplades før den første ibrugtagning.

Genoplad batteripakken, når kapaciteten aftager.

Du finder anvisninger til opladning af batteripakken i driftsvejledningen til opladeren fra Metabo.

Udtagning: Tryk på batteriudløseren (10) og fjern batteripakken (11).

Indsættelse: Skub batteripakken (11) ind, til den går i indgreb i værktøjet.

Li-Ion-batteripakker „Li-Power, LiHD“ har en kapacitets- og signalindikator (13):

- Tryk på knappen (12) og ladetilstanden vises med lysdioderne.
- Blinker en lysdiode, er batteripakken næsten tom og skal genoplades.

6.2 Isætning af foliepose

- Skru frontkappen (1) af røret (3).
- Skub tandstangsknoppen (7) frem til anslag - Derved bliver udpresningsskiven (16) tilgængelig.

 Anbring **udpresningsskiven til folieposer (15)** som **vist!** Se side 2, ill. A.

- Tilskær spidsen på dysen (2), så den passer til arbejdet.
- Træk tandstangsknoppen (7) bagud til stoppet.
- Skub folieposen (14) ind i røret (3).
- Skær folieposen (14) op, sådan som det anbefales af producenten af folieposen.
- Indsæt dysen (2) i frontkappen (1) og skru frontkappe (1) fast.
- Tryk let på tandstangsknoppen (7), og skub tandstangen frem, indtil den berører folieposen.

6.3 Isætning af patron

- Skru frontkappen (1) af røret (3).
- Skub tandstangsknoppen (7) frem til anslag - Derved bliver udpresningsskiven (16) tilgængelig.

 Fjern **udpresningsskiven til folieposer (15)** som **vist!** Se side 2, ill. B.

- Åbn patronen (17), sådan som det anbefales af producenten af patronen.

- Tilskær spidsen på patrondysen, så den passer til arbejdet.
- Træk tandstangsknoppen (7) bagud til stoppet.
- Skub patronen (17) med monteret patrondysen ind i røret (3) og skru frontkappen (1) fast, hhv. Indsæt patronen (17) med monteret patrondysen i halvkappen (4) (udstyrsafhængigt/ikke indeholdt i leveringsomfanget).
- Tryk let på tandstangsknoppen (7), og skub tandstangen frem, indtil den berører patronen.

7. Anvendelse

7.1 Multifunktionelt overvågningssystem

 Hvis maskinen slukker af sig selv, har elektronikken aktiveret selvbeskyttelsesfunktionen.

Årsager og afhjælpning:

1. **Batteri næsten tomt** (elektronikken beskytter batteriet mod skader som følge af total afladning).
Hvis batteriet er næsten tomt, skal det oplades!
2. Længerevarende overbelastning af maskinen medfører **overophedningsafbrydelse**.
Lad maskinen eller batteripakken afkøle.
3. Maskinen afbrydes ved **for høj strømstyrke** (som f.eks. opstår ved længerevarende overbelastning).
Sluk maskinen med afbryderen (8), fjern batteripakken, find og afhjælp årsagen til fejlen.

7.2 Indstilling af fremføringshastighed

Fremføringshastigheden indstilles med indstillingshjulet (9).

7.3 Tænd, sluk

Tilkobling: Tryk på afbryderen (8).

Frakobling: Slip afbryderen (8). **Bemærk:** Tandstangen trækkes automatisk lidt tilbage for at undgå efterdryp.

Trykker man på afbrydergrebet med korte mellemrum (kortere end 1 sekund), trækkes tandstangen dog ikke automatisk tilbage. På den måde er det muligt at dosere små mængder præcist.

Bemærk: Når patronen eller folieposen er tom, slukker motoren automatisk.

8. Tilbehør

Anvend udelukkende originale batteripakker eller originalt tilbehør fra Metabo eller CAS (Cordless Alliance System).

Brug kun tilbehør, der opfylder de krav og specifikationer, som er angivet i denne brugsanvisning.

Opladere: ASC ultra, SC 30, etc.

Batteripakker med forskellig kapacitet. Køb kun batteripakker, hvis spænding svarer til dit el-værktøj.

da DANSK

Best.nr.: 6.254062,0 Ah

Best.nr.: 6.253494,0 Ah
etc.

Ombbygningssæt 400 ml best.nr.: (315418210 + 343444950)

Indeholder en kort tandstang (6) og et 400 ml rør (3) til udskiftning.

Ombbygningssæt 600 ml best.nr.: (315418070 + 343444960)

Indeholder en lang tandstang (6) og et 600 ml rør (3) til udskiftning.

Monteringsvejledning for ombbygningssæt:

Se side 2, ill. C.

- Skru røret (3) af.
- Skru skruen i tandstangsknoppen (7) ud, og træk knoppen (7) bagud og af tandstangen (6).
- Træk tandstangen fremad og ud af motorhuset.
- Skru skruen ud, og afmonter komponenterne (15) til (16) fra tandstangen.
- Skub omsætningssættets tandstang ind forfra.
- Sæt tandstangsknoppen (7) på, og skru den fast med skruen.
- Monter komponenterne (15) til (16) på den anden tandstang, og skru dem fast med skruen.
- Skru omsætningssættets rør fast.

Det komplette tilbehørsprogram findes på www.metabo.com eller i kataloget.

9. Reparation

 Reparationer på el-værktøjer må kun udføres af en elektriker!

Henvend dig til din Metabo-forhandler, når du skal have repareret dit Metabo el-værktøj. Adresser findes på www.metabo.com.

Reserveredslister kan downloades på www.metabo.com.

10. Miljøbeskyttelse

Overhold de nationale regler om miljøvenlig bortskaffelse og genbrug af udtjente maskiner, emballage og tilbehør.

Batteripakker må ikke bortskaffes sammen med almindeligt husholdningsaffald! Returner defekte eller brugte batteripakker til Metabo-forhandleren!

Smid ikke batteripakker i vandet.

 Kun for EF-lande: El-værktøj må ikke smides i husholdningsaffaldet! I henhold til det europæiske direktiv 2012/19/EU om affald af elektrisk og elektronisk udstyr og gennemførelsen i national lovgivning skal brugte el-værktøjer indsamles adskilt og afleveres miljørigtigt til genbrug.

Aflad batteripakken i el-værktøjet, før den bortskaffes. Beskyt kontakterne mod kortslutning (isolér f.eks. med tape).

11. Tekniske data

Forklaringer til oplysningerne på side 3.

Forbeholdt ændringer som følge af tekniske fremskridt.

U = Spænding
(maks. spænding = 12 V,
nominel spænding = 10,8 V,
v = Fremføringshastighed
F = Udpresningskraft
m = vægt (med mindste batteripakke)

Måleværdier beregnet iht. EN 62841.

Tilladt omgivelsestemperatur ved drift: -20 °C til 50 °C (begrænset ydelse ved temperaturer under 0 °C). Tilladt omgivelsestemperatur ved opbevaring: 0 °C til 30 °C

--- Jævnstrøm

De angivne tekniske data er tolerancesat (svarende til de aktuelt gældende standarder).

 **Emissionsværdier**
Disse værdier gør det muligt at bestemme el-værktøjets emissioner og sammenligne forskellige el-værktøjer med hinanden. Alt efter el-værktøjets eller indsatsværktøjernes anvendelsesbetingelser og tilstand kan den faktiske belastning være højere eller lavere. Tag også højde for arbejds pauser og perioder med lav belastning. Træf de nødvendige beskyttelsesforanstaltninger for brugeren, f.eks. organisatoriske foranstaltninger, på baggrund af de anslåede værdier.

Samlet vibration (vektorsum af tre retninger) beregnet iht. EN 62841:

a_h = vibrationsemission
 K_h = usikkerhed (vibration)

Typiske A-vægtede lyd niveauer:

L_{pA} = lydtryksniveau
 L_{WA} = lydeffektniveau
 K_{pA} , K_{WA} = usikkerhed

 **Brug høreværn!**

Oryginalna instrukcja obsługi

1. Deklaracja zgodności

Oświadczamy z pełną odpowiedzialnością, że akumulatorowe pistolety do nakładania klejów i past oznaczone typem i numerem seryjnym *1) spełniają wszystkie obowiązujące przepisy dyrektyw *2) i norm *3). Dokumentacja techniczna *4) – patrz strona 3.

2. Użytkowanie zgodne z przeznaczeniem

Narzędzie nadaje się do wyciskania masy uszczelniającej lub kleju z tub lub toreb foliowych.

Narzędzie nie jest przeznaczone do artykułów spożywczych ani do celów związanych z medycyną/weterynarią. Nie wolno stosować tub znajdujących się pod ciśnieniem. Nie wolno stosować urządzenia jako podnośnik/rozpieracz.

Odpowiedzialność za szkody powstałe w wyniku użytkowania niezgodnego z przeznaczeniem ponosi wyłącznie użytkownik.

Przestrzegać ogólnie obowiązujących przepisów BHP oraz dołączonych zasad bezpieczeństwa.

3. Ogólne wskazówki bezpieczeństwa



Dla własnego bezpieczeństwa oraz w celu ochrony elektronarzędzia należy zwracać szczególną uwagę na miejsca w tekście oznaczone tym symbolem!



OSTRZEŻENIE – W celu zminimalizowania ryzyka odniesienia obrażeń należy zapoznać się z instrukcją obsługi.



OSTRZEŻENIE – Należy przeczytać wszystkie ostrzeżenia i wskazówki dotyczące bezpieczeństwa użytkowania oraz przestudiować wszystkie rysunki i parametry techniczne, dostarczone wraz z niniejszym elektronarzędziem. Nieprzestrzeganie poniższych wskazówek może stać się przyczyną porażenia prądem elektrycznym, pożaru lub/i poważnych obrażeń ciała.

Wszystkie ostrzeżenia i wskazówki należy zachować do dalszego zastosowania.

Elektronarzędzie przekazywać innym osobom wyłącznie z dołączoną dokumentacją.

4. Specjalne informacje dotyczące bezpieczeństwa



Z uszkodzonych akumulatorów litowo-jonowych może wyciec lekko kwasowa ciecz palna!



W przypadku wydostania się cieczy z akumulatora i kontaktu ze skórą bezzwłocznie spłukać to miejsce dużą ilością wody. Jeżeli ciecz z akumulatora dostanie

się do oczu, przepłukać oczy czystą wodą i bezzwłocznie udać się do lekarza!



Akumulatory chronić przed wilgocią!

Nie używać uszkodzonych ani zdeformowanych akumulatorów!



Nie wkładać akumulatorów do ognia!

Nie otwierać akumulatorów!

Z uszkodzonego urządzenia trzeba zawsze wyjąć akumulator.

Nie dotykać i nie zwiierać styków akumulatora!

Przed przystąpieniem do regulacji ustawień, przezbierania, konserwacji lub czyszczenia wyjąć z urządzenia akumulator.

Upewnić się, że podczas wkładania akumulatorów urządzenie jest wyłączone.

Nie stosować zamrożonych lub związanych klejów ani mas uszczelniających.

Nie przeciążać silnika! W przypadku przeciążenia wyłączyć urządzenie, wyjąć akumulator, ustalić i usunąć przyczynę.

Przestrzegać instrukcji montażu. Kołpak przedni, rura i pierścień gwintowany muszą być prawidłowo zamontowane i dokręcone.

Zawsze nosić okulary ochronne.

Niebezpieczeństwo zmiążdżenia! Nie wolno chwycić za listwę zębatą (6)! Należy zwracać uwagę na to, aby listwa zębata nie była zakleszczona!

Przestrzegać przepisów dotyczących stosowanych materiałów obowiązujących w danym kraju .

Przestrzegać zaleceń podanych przez producenta kleju lub masy uszczelniającej! Przestrzegać zaleceń z etykiety bezpieczeństwa stosowanego materiału.

Klej lub masa uszczelniająca mogą stanowić zagrożenie. Należy przestrzegać wszystkich instrukcji umieszczonych na pojemniku lub informacji podanych przez producenta stosowanego materiału. Nie stosować żadnych substancji, których zagrożenia są nieznane.

Do czyszczenia nie wolno stosować środków zawierających rozpuszczalniki i kwasy lub innych agresywnych środków czyszczących.

Urządzenie i jego pojedyncze elementy należy odkładać w bezpiecznym miejscu (np. wymontowaną rurę (3) należy zabezpieczyć przed odtoczeniem).

Transport akumulatorów litowo-jonowych:

Warunki przesyłania akumulatorów litowo-jonowych regulują przepisy dotyczące towarów niebezpiecznych (UN 3480 i UN 3481). W przypadku wysyłki akumulatorów litowo-jonowych zapoznać się z aktualnie obowiązującymi

przepisami. W razie potrzeby zasięgnąć informacji w firmie transportowej. Certyfikowane opakowania są dostępne w Metabo.

Akumulatory wolno wysyłać tylko w przypadku, gdy ich obudowa jest nieszkodzona i z wnętrza nie wydostaje się płyn. Przed wysyłką wyjąć akumulator z urządzenia. Zabezpieczyć styki przed zwarcie (np. zaizolować taśmą klejącą).

5. Elementy urządzenia

Patrz strona 2.

- 1 Kołpak przedni
- 2 Dysza (do torebki foliowej) *
- 3 Rura
- 4 Półobudowa (do wkładania tub) *
- 5 Pierścień gwintowany do przykręcenia rury...
- 6 Listwa zębata
- 7 Uchwyt listwy zębatej
- 8 Przycisk do włączania i wyłączenia
- 9 Pokrętko regulacji prędkości przesuwu
- 10 Przycisk odblokowujący akumulator
- 11 Akumulator *
- 12 Przycisk wskaźnika pojemności *
- 13 Wskaźnik pojemności i sygnalizator *
- 14 Torebka foliowa *
- 15 Tarcza do wytłaczania z torebek foliowych
- 16 Tarcza do wytłaczania z tub
- 17 Tuba *

* brak w komplecie / w zależności od wyposażenia

6. Uruchomienie

6.1 Akumulator

Przed pierwszym użyciem naładować akumulator.

W razie spadku mocy ponownie naładować akumulator.

Informacje dotyczące ładowania akumulatorów można znaleźć w instrukcji obsługi ładowarki Metabo.

Wymowanie: nacisnąć przycisk zwalniania blokady akumulatora (10) i wyjąć akumulator (11).

Wkładanie: wsunąć akumulator (11) do zatrzaski.

Akumulatory litowo-jonowe „Li-Power, LiHD” są wyposażone we wskaźnik naładowania i sygnalizator (13):

- Po naciśnięciu przycisku (12) diody LED wskazują stan naładowania.
- Jeśli miga ostatnia dioda LED, akumulator jest prawie wyczerpany i należy go ponownie naładować.

6.2 Wkładanie torebki foliowej

- Odkręcić kołpak przedni (1) od rury (3).
- Uchwyt listwy zębatej (7) przesunąć do oporu do przodu – zwalnia to dostęp do tarczy do wytłaczania (16).

 Zgodnie ze schematem zamontować tarczę do wytłaczania torebek foliowych (15)! Patrz strona 2, rys. A.

- Odciać wierzchołek dyszy (2) w sposób wymagany do prowadzenia pracy.
- Pociągnąć gałkę zębątki (7) do oporu do tyłu..
- Torebkę foliową (14) wsunąć do rury (3).
- Rozciąć torebkę foliową (14) w sposób zalecany przez producenta.
- Włożyć dyszę (2) w kołpak przedni (1) i przykręcić kołpak (1).
- Lekko nacisnąć na uchwyt listwy zębatej (7) i przesunąć listwę zębatą do przodu do momentu dotknięcia torebki foliowej.

6.3 Wkładanie tuby

- Odkręcić kołpak przedni (1) od rury (3).
- Uchwyt listwy zębatej (7) przesunąć do oporu do przodu – zwalnia to dostęp do tarczy do wytłaczania (16).

 Zgodnie ze schematem zdjąć tarczę do wytłaczania torebek foliowych (15)! Patrz strona 2, rys. B.

- Otworzyć tubę (17) w sposób zalecany przez producenta.
- Odciać wierzchołek dyszy tuby w sposób wymagany do prowadzenia pracy.
- Pociągnąć gałkę zębątki (7) do oporu do tyłu.
- Tubę (17) z założoną dyszą wsunąć do rury (3) i mocno dokręcić kołpak przedni (1), lub
- Tubę (17) z założoną dyszą umieścić w półobudowie (4) (w zależności od wyposażenia / brak w komplecie).
- Lekko nacisnąć na uchwyt listwy zębatej (7) i przesunąć listwę zębatą do przodu do momentu dotknięcia tuby.

7. Użytkowanie

7.1 Wielofunkcyjny system kontrolny

 Samoczynne wyłączenie się urządzenia oznacza, że zadziałał układ elektroniczny trybu samozabezpieczenia.

Przyczyny usterek i sposoby ich usuwania:

1. **Akumulator jest prawie rozładowany** (układ elektroniczny chroni akumulator przed głębokim rozładowaniem).
Jeżeli akumulator jest prawie rozładowany, należy go ponownie naładować!
2. Długotrwałe przeciążenie urządzenia prowadzi do **wyłączenia termicznego**.
Należy odczekać do ostygnięcia urządzenia lub akumulatora.
3. Przy **zbyt wysokim natężeniu prądu** (np. w sytuacji dłuższego przeciążenia) następuje wyłączenie urządzenia.
Wyłączyć urządzenie przyciskiem (8), wyjąć akumulator, ustalić i usunąć przyczynę.

7.2 Ustawianie prędkości przesuwu

Ustawić prędkość przesuwu pokrętem nastawczym (9).

7.3 Włączanie/wyłączenie

Włączanie: naciśnięcie na przycisk (8).

Wyłączenie: zwolnienie przycisku włącznika (8).

Wskazówka: Listwa zębata jest automatycznie nieco cofana, aby zapobiec kapaniu.

Jeśli jednak naciska się na przycisk w krótkich odstępach czasu (krótszych niż 1 sekunda), to listwa nie jest automatycznie cofana. Dzięki temu możliwe jest precyzyjne dozowanie małych ilości.

Wskazówka: Jeśli tuba lub torebka foliowa jest pusta, to silnik wyłącza się automatycznie.

8. Osprzęt

Stosować wyłącznie oryginalne akumulatory i osprzęt Metabo lub CAS (Cordless Alliance System).

Stosować tylko takie akcesoria, które spełniają wymagania i parametry określone w niniejszej instrukcji obsługi.

Ładowarki: ASC ultra, SC 30, i in.

Akumulatory o różnych pojemnościach. Należy kupować wyłącznie akumulatory o napięciu pasującym do posiadanego elektronarzędzia.

Nr kat.: 6.254062,0 Ah

Nr kat.: 6.253494,0 Ah

itd.

Zestaw do przezbroyenia 400 ml nr kat.:

(315418210 + 343444950)

Zestaw składa się z długiej listwy zębatej (6) i rury (3) o pojemności 400 ml.

Zestaw do przezbroyenia 600 ml nr kat.:

(315418070 + 343444960)

Zestaw składa się z długiej listwy zębatej (6) i rury (3) o pojemności 600 ml.

Instrukcja montażu zestawu do przezbroyenia:

Patrz strona 2, rys. C.

- Odkręcić rurę (3).
- Wykręcić śrubę przy uchwycie listwy zębatej (7) i ściągnąć uchwyt (7) z listwy zębatej (6) do tyłu.
- Wyciągnąć listwę zębatą do przodu z obudowy silnika.
- Wykręcić śrubę i wymontować elementy od (15) do (16) z listwy zębatej.
- Wsunąć listwę zębatą z zestawu do przezbroyenia od przodu.
- Nałożyć uchwyt listwy zębatej (7) i przykręcić śrubą.
- Zamontować elementy od (15) do (16) na wymienionej listwie zębatej i przykręcić śrubą.
- Przykręcić rurę z zestawu do przezbroyenia.

kompletny zestaw akcesoriów można znaleźć na stronie www.metabo.com lub w katalogu.

9. Naprawy



Wszelkie naprawy elektronarzędzia wolno wykonywać wyłącznie elektrykom!

W sprawie naprawy elektronarzędzia należy się zwrócić do przedstawiciela Metabo. Adresy są dostępne na stronie www.metabo.com.

Wykazy części zamiennych można pobrać pod adresem www.metabo.com.

10. Ochrona środowiska

Przestrzegać lokalnych przepisów dotyczących utylizacji i recyklingu zużytych urządzeń, opakowań i osprzętu.

Akumulatorów nie wolno wyrzucać wraz z odpadami gospodarczymi! Uszkodzone lub zużyte akumulatory należy oddać do punktu sprzedaży produktów Metabo!

Nie wrzucać akumulatorów do wody.



Dotyczy tylko państw UE: nie wolno wyrzucać elektronarzędzi razem z odpadami komunalnymi! Zgodnie z dyrektywą europejską 2012/19/EU o zużytych urządzeniach elektrycznych i elektronicznych oraz jej implementacją w prawodawstwie krajowym zużyte elektronarzędzia trzeba segregować i poddawać odzyskowi surowców wtórnych zgodnie z przepisami o ochronie środowiska.

Przed utylizacją rozładować akumulator w elektronarzędziu. Zabezpieczyć styki przed zwarciami (np. zaizolować taśmą klejącą).

11. Dane techniczne

Wyjaśnienia do informacji podanych na stronie 3.

Prawo do zmian związanych z postępowaniem technicznym zastrzeżone.

U	= napięcie (dla akumulatora 12 V: napięcie maks. = 12 V, napięcie nom. = 10,8 V)
v	= prędkość przesuwu
F	= siła wyłaczania
m	= ciężar (z najmniejszym akumulatorem)

Wartości pomiarów ustalone w oparciu o EN 62841.

Dozwolona temperatura otoczenia podczas pracy: od -20 °C do 50 °C (ograniczona moc przy temperaturach poniżej 0 °C). Dozwolona temperatura otoczenia podczas składowania: od 0 °C do 30 °C.

== prąd stały

Zamieszczone dane techniczne podlegają tolerancji (odpowiednio do obowiązujących standardów).



Wartości emisji

Wartości te umożliwiają oszacowanie emisji elektronarzędzia i porównanie różnych elektronarzędzi. W zależności od warunków użytkowania, stanu elektronarzędzia lub narzędzi roboczych rzeczywiste obciążenie może być większe lub mniejsze. Podczas dokonywania oceny należy uwzględnić przerwy w pracy i fazy mniejszego obciążenia. Na podstawie odpowiednio dopasowanych wartości szacunkowych określić środki ochrony dla użytkownika, np. działania organizacyjne.

pl POLSKI

Łączna wartość wibracji (suma wektorowa dla trzech kierunków) określona zgodnie z normą EN 62841:

a_h = wartość emisji drgań

K_h = niepewność (wibracja)

Typowe poziomy hałas w ocenie akustycznej:

L_{pA} = poziom ciśnienia akustycznego

L_{WA} = poziom mocy akustycznej

K_{pA} , K_{WA} = niepewność wyznaczenia



Nosić ochronniki słuchu!

Πρωτότυπο οδηγιών λειτουργίας

1. Δήλωση συμμόρφωσης

Δηλώνουμε με ιδία ευθύνη: Αυτά τα πιστόλια με φυσίγγιο επαναφορτιζόμενης μπαταρίας, που αναγνωρίζονται μέσω τύπου και αριθμού σειράς *1), ανταποκρίνονται σε όλες τις σχετικές διατάξεις των οδηγιών *2) και των προτύπων *3). Τεχνικά έγγραφα στο *4) - βλέπε σελίδα 3.

2. Σκόπιμη χρήση

Η συσκευή είναι κατάλληλη για προσάρισμα υλικών στεγανοποίησης και κόλλησης από φυσίγγια ή πλαστικές σακούλες.

Η συσκευή δεν προορίζεται για τρόφιμα ή για ιατρική / κτηνιατρική χρήση. Απαγορεύεται η επεξεργασία φυσιγγίων που βρίσκονται υπό πίεση. Μην τη χρησιμοποιείτε ως εργαλείο ανύψωσης/ διεύρυνσης.

Για ζημιές που ενδέχεται να προκύψουν από μη ενδεδειγμένη χρήση φέρει την αποκλειστική ευθύνη ο χρήστης.

Πρέπει να τηρούνται οι γενικά αναγνωρισμένες προδιαγραφές περί πρόληψης ατυχημάτων και οι παραδιδόμενες υποδείξεις ασφαλείας.

3. Γενικές επισημάνσεις ασφαλείας



Προσέξτε για τη δική σας προστασία καθώς και για την προστασία του ηλεκτρικού σας εργαλείου εκείνα τα σημεία του κειμένου, που χαρακτηρίζονται με αυτό το σύμβολο!



ΠΡΟΕΙΔΟΠΟΙΗΣΗ - Για τη μείωση του κινδύνου τραυματισμού διαβάστε τις οδηγίες λειτουργίας.



ΠΡΟΕΙΔΟΠΟΙΗΣΗ – Διαβάστε όλες τις υποδείξεις ασφαλείας, οδηγίες, εικονογραφίες και όλα τα τεχνικά στοιχεία, που συνοδεύουν αυτό το ηλεκτρικό εργαλείο. Αμέλειες κατά την τήρηση των ακόλουθων υποδείξεων μπορεί να προκαλέσουν ηλεκτροπληξία, πυρκαγιά και/ή σοβαρούς τραυματισμούς.

Φυλάξτε όλες τις υποδείξεις ασφαλείας και τις οδηγίες για το μέλλον.

Παραχωρήστε σε άλλους το ηλεκτρικό σας εργαλείο μόνο μαζί με αυτά τα έγγραφα.

4. Ειδικές υποδείξεις ασφαλείας



Από τις ελαττωματικές επαναφορτιζόμενες μπαταρίες ιόντων λιθίου (Li-Ion) μπορεί να εξέλθει εύφλεκτο υγρό!



Σε περίπτωση που χυθεί το υγρό της μπαταρίας και έρθει σε επαφή με το δέρμα

σας, ξεπλύνετε το αμέσως με πολύ νερό. Σε περίπτωση που πέσει υγρό της μπαταρίας στα μάτια σας, πλύνετε τα μάτια σας με καθαρό νερό και πηγαίνετε χωρίς καθυστέρηση στον γιατρό!



Προστατέψτε τις μπαταρίες από την υγρασία!

Μην χρησιμοποιείτε ελαττωματικές ή παραμορφωμένες μπαταρίες!



Μην εκθέτετε τις μπαταρίες στη φωτιά!

Μην ανοίγετε τις μπαταρίες!

Εάν το εργαλείο χαλάσει αφαιρέστε την επαναφορτιζόμενη μπαταρία από αυτό.

Μην ακουμπάτε ή βραχυκυκλώνετε τις επαφές των μπαταριών!

Προτού πραγματοποιήσετε μία οποιαδήποτε ρύθμιση, αλλαγή εξοπλισμού, συντήρηση ή καθαρισμό αφαιρέστε την μπαταρία από το εργαλείο.

Βεβαιωθείτε ότι έχει απενεργοποιηθεί το εργαλείο κατά την τοποθέτηση της μπαταρίας.

Μην χρησιμοποιείτε παγωμένα ή πηγμένα υλικά κόλλησης ή στεγανοποίησης.

Μην υπερφορτώνετε τον κινητήρα! Σε περίπτωση υπερφόρτωσης απενεργοποιήστε το εργαλείο, αφαιρέστε την μπαταρία, εξακριβώστε την αιτία και αποκαταστήστε την.

Προσέξτε τις υποδείξεις συναρμολόγησης. Το μπροστινό καπάκι, ο σωλήνας και το στρογγυλό παξιμάδι πρέπει να είναι σωστά συναρμολογημένα και καλά βιδωμένα.

Φοράτε πάντοτε προστατευτικά γυαλιά.

Κίνδυνος σύνθλιψης! Μην πιάνετε τον οδοντωτό κανόνα (6)! Προσέξτε, να μη μαγκωθεί τίποτε από τον οδοντωτό κανόνα!

Προσέξτε τις ισχυρούς στη χώρα σας προδιαγραφές για τα επεξεργαζόμενα υλικά.

Προσέξτε τις υποδείξεις του κατασκευαστή των υλικών κόλλησης ή στεγανοποίησης! Προσέξτε το δελτίο δεδομένων ασφαλείας του αναλώσιμου υλικού.

Από τα υλικά στεγανοποίησης και κόλλησης μπορεί να προκύψουν κίνδυνοι. Λάβετε υπόψη όλες τις υποδείξεις που αναφέρονται πάνω στο δοχείο ή τις πληροφορίες, που δίδονται από τον κατασκευαστή του επεξεργαζόμενου υλικού. Μην επεξεργάζεστε κανένα υλικό του οποίου οι κίνδυνοι δεν είναι γνωστοί.

Μην καθαρίζετε με καθαριστικά που περιέχουν διαλύτες, οξέα ή άλλα διαβρωτικά υλικά.

Εναποθέτετε το εργαλείο και τα ξεχωριστά εξαρτήματά του με ασφαλή τρόπο (π.χ. ασφαλίστε τον αποσυναρμολογημένο σωλήνα (3) για να μην κυλήσει).

Μεταφορά των μπαταριών ιόντων λιθίου:

Η αποστολή των μπαταριών ιόντων λιθίου υπόκειται στη νομοθεσία περί επικινδύνων εμπορευμάτων (UN 3480 και UN 3481). Κατά την αποστολή των μπαταριών ιόντων λιθίου προσέξτε τους τρέχοντες ισχύοντες κανονισμούς. Πληροφορηθείτε σχετικά ενδεχομένως από την εταιρεία μεταφορών. Πιστοποιημένη συσκευασία είναι διαθέσιμη στη Metabo.

Η αποστολή των μπαταριών μπορεί να γίνει μόνον εφόσον το περιβλήμα ευρίσκεται σε καλή κατάσταση και δεν διαρρέει υγρό. Για την αποστολή της επαναφορτιζόμενης μπαταρίας αφαιρέστε την μπαταρία από το εργαλείο. Ασφαλίστε τις επαφές από τυχόν βραχυκύκλωμα (π.χ. μονώστε τις με αυτοκόλλητη ταινία).

5. Επισκόπηση

Βλέπε στη σελίδα 2.

- 1 Μπροστινό καπάκι
- 2 Ακροφύσιο (για πλαστική σακούλα) *
- 3 Σωλήνας
- 4 Ημικέλυφος (για την τοποθέτηση φυσιγγίων) *
- 5 Στρογγυλό παξιμάδι για το σφίξιμο του σωλήνα...
- 6 Οδοντωτός κανόνας
- 7 Λαβή οδοντωτού κανόνα
- 8 Πλήκτροδιακόπτης για ενεργοποίηση και απενεργοποίηση
- 9 Τροχίσκος ρύθμισης για τη ρύθμιση της ταχύτητας προώθησης
- 10 Απασφάλιση επαναφορτιζόμενης μπαταρίας
- 11 Επαναφορτιζόμενη μπαταρία *
- 12 Πλήκτρο ένδειξης της χωρητικότητας *
- 13 Ένδειξη χωρητικότητας και σήμανσης *
- 14 Πλαστική σακούλα *
- 15 Δίσκος προσαρίσματος πλαστικής σακούλας
- 16 Δίσκος προσαρίσματος φυσιγγίων
- 17 Φυσίγγιο *

* δεν συμπεριλαμβάνεται στα υλικά παράδοσης / εξαρτάται από τον εξοπλισμό

6. Έναρξη της λειτουργίας

6.1 Επαναφορτιζόμενη μπαταρία

Φορτίστε την μπαταρία πριν από τη χρήση.

Φορτίστε ξανά την μπαταρία σε περίπτωση πτώσης της ισχύος.

Οδηγίες για τη φόρτιση της επαναφορτιζόμενης μπαταρίας θα βρείτε στις οδηγίες λειτουργίας του Metabo-φορτιστή.

Αφαίρεση: Πατήστε το πλήκτρο για την απασφάλιση της επαναφορτιζόμενης μπαταρίας (10) και αφαιρέστε την μπαταρία (11).

Τοποθέτηση: Σπρώξτε μέσα την μπαταρία (11) μέχρι να ασφαλίσει.

Οι επαναφορτιζόμενες μπαταρίες ιόντων λιθίου (Li-Ion) „Li-Power, LiHD“ έχουν μια ένδειξη χωρητικότητας και σήμανσης (13):

- Πατήστε το πλήκτρο (12) και η κατάσταση φόρτισης εμφανίζεται μέσω των φωτοδιόδων LED.
- Όταν μια φωτοδιόδος LED αναβοσβήνει, η μπαταρία είναι σχεδόν άδεια και πρέπει να επαναφορτιστεί.

6.2 Τοποθέτηση πλαστικής σακούλας

- Ξεβιδώστε το μπροστινό καπάκι (1) από τον σωλήνα (3).
- Σπρώξτε τη λαβή του οδοντωτού κανόνα (7) μέχρι τέρμα - Έτσι ελευθερώνεται ο δίσκος προσαρίσματος (16).

 Τοποθετήστε τον **δίσκο προσαρίσματος για την πλαστική σακούλα (15)** όπως υποδεικνύεται! Βλέπε σελίδα 2, εικόνα A.

- Κόψτε τη μύτη του ακροφυσίου (2), έτσι όπως είναι απαραίτητο για την εργασία.
- Τραβήξτε τη λαβή της οδοντωτής ράβδου (7) προς τα πίσω μέχρι τον τερματισμό.
- Σπρώξτε την πλαστική σακούλα (14) μέσα στον σωλήνα (3).
- Κόψτε την πλαστική σακούλα (14), όπως συνιστάται από τον κατασκευαστή της πλαστικής σακούλας.
- Τοποθετήστε το ακροφύσιο (2) στο μπροστινό καπάκι (1) και βιδώστε το μπροστινό καπάκι (1) καλά.
- Πιέστε ελαφρά τη λαβή του οδοντωτού κανόνα (7) και σπρώξτε έτσι τον οδοντωτό κανόνα προς τα εμπρός, ώσπου να ακουμπήσει την πλαστική σακούλα.

6.3 Τοποθέτηση φυσιγγίου

- Ξεβιδώστε το μπροστινό καπάκι (1) από τον σωλήνα (3).
- Σπρώξτε τη λαβή του οδοντωτού κανόνα (7) μέχρι τέρμα - Έτσι ελευθερώνεται ο δίσκος προσαρίσματος (16).

 Τοποθετήστε τον **δίσκο προσαρίσματος για την πλαστική σακούλα (15)** όπως υποδεικνύεται! Βλέπε σελίδα 2, εικόνα B.

- Ανοίξτε το φυσίγγιο (17), όπως συνιστάται από τον κατασκευαστή των φυσιγγίων.
- Κόψτε τη μύτη του ακροφυσίου του φυσιγγίου, έτσι όπως είναι απαραίτητο για την εργασία.
- Τραβήξτε τη λαβή της οδοντωτής ράβδου (7) προς τα πίσω μέχρι τον τερματισμό.
- Σπρώξτε το φυσίγγιο (17) με τοποθετημένο ακροφύσιο στον σωλήνα (3) και βιδώστε καλά το μπροστινό καπάκι (1), ή τοποθετήστε το φυσίγγιο (17) με τοποθετημένο ακροφύσιο στο ημικέλυφος (4) (αναλόγως του εξοπλισμού / δεν συμπεριλαμβάνεται στα υλικά παράδοσης).
- Πιέστε ελαφρά τη λαβή του οδοντωτού κανόνα (7) και σπρώξτε έτσι τον οδοντωτό κανόνα προς τα εμπρός, ώσπου να ακουμπήσει το φυσίγγιο.

7. Χρήση

7.1 Πολυλειτουργικό σύστημα επιτήρησης

 Όταν απενεργοποιείται το εργαλείο από μόνο του, τότε η ηλεκτρονική διάταξη έχει ενεργοποιήσει τη λειτουργία αυτοπροστασίας.

Αιτίες και αντιμετώπιση:

- Μπαταρία σχεδόν άδεια** (Η ηλεκτρονική διάταξη προστατεύει την μπαταρία από ζημιά λόγω πλήρους αποφόρτισης).
Όταν η μπαταρία είναι σχεδόν άδεια, πρέπει να φορτιστεί ξανά!
- Μια υπερφόρτωση του εργαλείου για μεγαλύτερη χρονική διάρκεια οδηγεί σε **απενεργοποίηση λόγω υπερθέρμανσης**.
Αφήστε το εργαλείο ή την μπαταρία να κρυώσει.
- Σε περίπτωση **πολύ υψηλής έντασης του ρεύματος** (όπως παρουσιάζεται π.χ. σε περίπτωση μιας υπερφόρτωσης μεγαλύτερης διάρκειας) απενεργοποιείται το εργαλείο.
Απενεργοποιήστε το εργαλείο με τον πληκτροδιακόπτη (8), αφαιρέστε την μπαταρία, εξακριβώστε την αιτία και αποκαταστήστε την.

7.2 Ρύθμιση της ταχύτητας προώθησης

Στον τροχίσκο ρύθμισης (9) ρυθμίστε την ταχύτητα προώθησης.

7.3 Ενεργοποίηση, απενεργοποίηση

Ενεργοποίηση: Πατήστε τον πληκτροδιακόπτη (8).

Απενεργοποίηση: Αφήστε τον πληκτροδιακόπτη (8). **Υπόδειξη:** Ο οδοντωτός κανόνας τραβιέται αυτόματα λίγο προς τα πίσω, για την αποφυγή σταξίματος.
Όταν κανείς πατήσει τον πληκτροδιακόπτη σε σύντομα χρονικά διαστήματα (συντομότερα από 1 δευτερόλεπτο) δεν τραβιέται αυτόματα προς τα πίσω. Έτσι είναι δυνατή η ακριβής δοσολογία μικρών ποσοτήτων.

Υπόδειξη: Όταν αδειάζει το φυσίγγιο ή η πλαστική σακούλα, απενεργοποιείται ο κινητήρας αυτόματα.

8. Πρόσθετος εξοπλισμός

Χρησιμοποιείτε μόνο γνήσιες επαναφορτιζόμενες μπαταρίες Metabo ή CAS-ε (Cordless Alliance System) και εξοπλισμό.

Χρησιμοποιείτε μόνον πρόσθετο εξοπλισμό, ο οποίος ικανοποιεί τις απαιτήσεις και τα χαρακτηριστικά στοιχεία που αναφέρονται σε αυτές τις οδηγίες λειτουργίας.

Φορτιστές: ASC ultra, SC 30, κ.λπ.

Μπαταρίες διαφορετικής χωρητικότητας.

Αγοράζετε μόνο μπαταρίες με μια τάση κατάλληλη για το ηλεκτρικό σας εργαλείο.

Αρ. παραγγ.: 6.254062,0 Ah
Αρ. παραγγ.: 6.253494,0 Ah
κ.λπ.

Σετ μετατροπής 400 ml αριθ. παραγγελίας:
(315418210 + 343444950)

Αποτελείται από κοντό οδοντωτό κανόνα (6) και 400 ml σωλήνα (3) για αντικατάσταση.

Σετ μετατροπής 600 ml αριθ. παραγγελίας:
(315418070 + 343444960)

Αποτελείται από μακρό οδοντωτό κανόνα (6) και 600 ml σωλήνα (3) για αντικατάσταση.

Οδηγίες τοποθέτησης για σετ μετατροπής:

Βλέπε σελίδα 2, εικόνα C.

- Ξεβιδώστε το σωλήνα (3).
 - Ξεβιδώστε τη βίδα στη λαβή του οδοντωτού κανόνα (7) και αφαιρέστε τη λαβή του οδοντωτού κανόνα (7) από τον οδοντωτό κανόνα (6) προς τα πίσω.
 - Τραβήξτε τον οδοντωτό κανόνα προς τα εμπρός έξω από το περιβλήμα του κινητήρα.
 - Ξεβιδώστε τη βίδα και αφαιρέστε τα εξαρτήματα (15) έως (16) από τον οδοντωτό κανόνα.
 - Σπρώξτε μέσα τον οδοντωτό κανόνα του σετ μετατροπής από μπροστά.
 - Περάστε τη λαβή του οδοντωτού κανόνα (7) και σφίξτε την με τη βίδα.
 - Συναρμολογήστε τα εξαρτήματα (15) έως (16) πάνω στον άλλο οδοντωτό κανόνα και σφίξτε τα με τη βίδα.
 - Βιδώστε το σωλήνα του σετ μετατροπής καλά.
- Πλήρες πρόγραμμα εξαρτημάτων, βλέπε www.metabo.com ή στον κατάλογο.

9. Επισκευή

 Οι επισκευές των ηλεκτρικών εργαλείων επιτρέπεται να διενεργούνται μόνο από ηλεκτροτεχνίτες!

Για ηλεκτρικά εργαλεία Metabo που έχουν ανάγκη επισκευής απευθυνθείτε στην αντίστοιχη αντιπροσωπεία της Metabo. Διευθύνσεις βλέπε www.metabo.com.

Τους καταλόγους ανταλλακτικών μπορείτε να τους κατεβάσετε στη διεύθυνση www.metabo.com.

10. Περιβαλλοντολογική προστασία

Τηρείτε τους εθνικούς κανονισμούς για την απόρριψη σύμφωνα με τους κανόνες προστασίας του περιβάλλοντος και για την ανακύκλωση των άχρηστων μηχανών, συσκευασιών και πρόσθετου εξοπλισμού.

Οι μπαταρίες δεν επιτρέπεται να πεταχτούν στα οικιακά απορρίμματα! Επιτρέψτε τις ελαττωματικές ή μεταχειρισμένες μπαταρίες στον αντιπρόσωπο της Metabo!

Μην πετάτε τις μπαταρίες στο νερό.

 Μόνο για χώρες της ΕΕ: Μην πετάτε τα ηλεκτρικά εργαλεία στον κάδο οικιακών απορριμμάτων! Σύμφωνα με την ευρω-

el ΕΛΛΗΝΙΚΑ

παϊκή οδηγία 2012/19/EU περί ηλεκτρικών και ηλεκτρονικών συσκευών και την ενσωμάτωσή της στο εθνικό δίκαιο, τα ηλεκτρικά εργαλεία πρέπει να συλλέγονται ξεχωριστά και να επιστρέφονται για ανακύκλωση με τρόπο φιλικό προς το περιβάλλον.

Πριν την απόσυρση εκφορτίστε την μπαταρία στο ηλεκτρικό εργαλείο. Ασφαλίστε τις επαφές από τυχόν βραχυκύκλωμα (π.χ. μονώστε τις με αυτοκόλλητη ταινία).

11. Τεχνικά στοιχεία

Διευκρινίσεις σχετικά με τα στοιχεία στη σελίδα 3.

Διατηρούμε το δικαίωμα για αλλαγές, που εξυπηρετούν την τεχνική πρόοδο.

U	= Τάση (μέγ. τάση = 12 V, ονομαστική τάση = 10,8 V)
n_0	= Αριθμός στροφών χωρίς φορτίο
v	= Ταχύτητα προώθησης
F	= Δύναμη πρεσαρίσματος
m	= Βάρος (με τη μικρότερη μπαταρία)

Οι τιμές μετρήθηκαν σύμφωνα με το πρότυπο EN 62841.

Επιτρεπόμενες θερμοκρασίες περιβάλλοντος κατά τη λειτουργία: -20°C έως 50°C
(περιορισμένη απόδοση σε θερμοκρασίες κάτω από 0°C). Επιτρεπόμενες θερμοκρασίες κατά την αποθήκευση: 0°C έως 30°C

=== Συνεχές ρεύμα

Τα αναφερόμενα τεχνικά στοιχεία εννοούνται με ανοχές (σύμφωνα με τις εκάστοτε ισχύουσες τεχνικές προδιαγραφές).



Τιμές εκπομπών

Αυτές οι τιμές καθιστούν δυνατή την εκτίμηση των εκπομπών του ηλεκτρικού εργαλείου και τη σύγκριση διάφορων ηλεκτρικών εργαλείων. Ανάλογα με τις συνθήκες εργασίας, την κατάσταση του ηλεκτρικού εργαλείου ή των εξαρτημάτων εργασίας ενδέχεται η πραγματική επιβάρυνση να είναι υψηλότερη ή χαμηλότερη. Για την εκτίμηση λάβετε υπόψη τα διαλείμματα εργασίας και τις φάσεις μικρότερου φορτίου. Με βάση τις αντίστοιχες προσαρμοσμένες τιμές εκτίμησης καθορίστε μέτρα προστασίας για τον χρήστη, π.χ. οργανωτικά μέτρα.

Συνολική τιμή κραδασμών (Διανυσματικό άθροισμα τριών διευθύνσεων) σύμφωνα με το EN 62841:

a_h = Τιμή εκπομπών κραδασμών

K_h = Ανασφάλεια (ταλάντωση)

Τυπικές ηχητικές στάθμες A:

L_{pA} = Στάθμη ηχητικής πίεσης

L_{WA} = Στάθμη ηχητικής ισχύος

K_{pA} , K_{WA} = Αβεβαιότητα



Φοράτε ωτοασπίδες!

Eredeti használati utasítás

1. Megfelelőségi nyilatkozat

Kizárólagos felelősségünk tudatában kijelentjük: a jelen akkus kartuspisztolyok, – típus és sorozatszám alapján történő azonosítással *1) – megfelelőnek az irányelvek *2) és szabványok *3) összes idevonatkozó rendelkezéseinek. A Műszaki dokumentációt *4) - lásd a 3. oldalon.

2. Rendeltetészerű használat

A készülék tömítő- vagy ragasztóanyagok patronokból vagy fóliatásakokból történő kipróbálására szolgál.

A készülék élelmiszerekhez, illetve gyógyászati és állatgyógyászati célokra nem használható. Nyomás alatt álló patronok feldolgozása tilos. Emelő- vagy feszítőszerszámként használni nem szabad.

A nem rendeltetészerű használat során keletkezett károokért a felhasználó felel.

Az általános balesetmegelőzési előírásokat és a mellékelt biztonsági utasításokat figyelembe kell venni.

3. Általános biztonsági utasítások



Saját testi épsége és elektromos kéziszerszáma védelme érdekében tartsa be az ezzel a szimbólummal jelölt szövegrészekben foglaltakat!



FIGYELMEZTETÉS – A sérülésveszély csökkentése érdekében olvassa át a használati utasítást.



FIGYELMEZTETÉS – **Olvassa el az ehhez a kéziszerszámmal mellékelt összes biztonsági figyelmeztetést, előírást, illusztrációt és specifikációt.** Az alábbiakban felsorolt előírások betartásának elmulasztása áramütésekhez, tűzhoz és/vagy súlyos testi sérülésekhez vezethet.

Őrizze meg a jövőbeli használatra is valamennyi biztonsági előírást és utasítást. Csak ezekkel a dokumentumokkal együtt adja tovább másnak az elektromos kéziszerszámot.

4. Különleges biztonsági utasítások



A hibás Li-ion akkuegységéből enyhén savas, éghető folyadék folyhat ki!



Ha az akkumulátorfolyadék kifolyik és érintkezésbe kerül a bőrével, azonnal öblítse le bő vízzel. Ha az akkumulátorfolyadék a szemébe kerül, tiszta vízzel mossa ki, és haladéktalanul vesse alá magát orvosi kezelésnek!



Ővja az akkuegységet a nedvességtől!

Ne használjon sérült vagy deformálódott akkuegységet!



Ne tegye ki az akkuegységet tűz hatásának!

Ne nyissa fel az akkuegységet!

Egy meghibásodott gép esetén ki kell venni a gépből az akkuegységet.

Ne érintse meg vagy ne zárja rövidre az akkuegység érintkezőit!

Beállítás, átalakítás, karbantartás vagy tisztítás előtt vegye ki az akkuegységet gépből.

Bizonyosodjon meg arról, hogy kikapcsolta a gépet, mielőtt az akkuegységet behelyezi a helyére.

Ne használjon fagyott vagy megkötött ragasztó- vagy tömítőanyagokat.

Ne terhelje túl a motort! Túlterhelés esetén kapcsolja ki a készüléket, vegye le az akkumulátort, határozza meg és hárítsa el a túlterhelés okát.

Vegye figyelembe az összeszerelésre vonatkozó utasításokat. Az elülső sapkának, a csőnek és a menetes gyűrűnek megfelelően felszerelt és megszorított állapotban kell lennie.

Mindig viseljen védőszemüveget.

Zúzódásveszély! Ne fogja meg a fogaslécet (6)! Ügyeljen arra, hogy a fogasléc semmit ne csípjén be!

Vegye figyelembe a megmunkálendő anyagokra vonatkozóan az Ön országában érvényes előírásokat.

Vegye figyelembe a ragasztó- vagy tömítőanyaggyártó útmutatásait! Vegye figyelembe a felhasznált anyag biztonsági adatlapját.

A tömítő- és ragasztóanyagok veszélyesek lehetnek. Vegye figyelembe a tárolóedényen feltüntetett valamennyi tudnivalót, illetve a feldolgozandó anyag gyártója által adott információkat. Ne dolgozzon fel olyan anyagokat, amelyekre vonatkozóan nem ismeri a veszélyeket.

A tisztítást ne oldószer vagy savat tartalmazó, illetve más agresszív tisztítóanyaggal végezze.

A készüléket és annak alkatrészeit biztonságosan helyezze le (pl. a kiszereelt csövet (3) biztosítsa elgurulás ellen).

A lítium-ionos akkuegység szállítása:

A lítium-ionos akkuegység szállítása a veszélyes anyagokról szóló rendelet (UN 3480 és UN 3481) hatálya alá esik. A lítium-ionos akkuegység szállítása során mindig tájékozódjon az aktuálisan érvényes előírásokról. Adott esetben érdeklődjön a szállító vállalatánál. Tanúsítvánnyal ellátott csomagolás a Metabo vállalatnál igényelhető.

Csak akkor adjon fel akkuegységet, ha annak háza sértetlen és abból nem lép ki folyadék. Feladáshoz vegye ki az akkuegységet a gépből. Biztosítsa az érintkezők rövidzárlat elleni védelmét (pl. ragasztószalaggal).

5. Áttekintés

Lásd a 2. oldalon.

- 1 első sapka
- 2 fúvóka (fóliatasakhoz) *
- 3 cső
- 4 fél héj (a patronok behelyezéséhez) *
- 5 menetes gyűrű a cső rögzítéséhez...
- 6 fogasléc
- 7 a fogasléc gombja
- 8 nyomókapcsoló be- és kikapcsoláshoz
- 9 állítókerék az előtolási sebesség beállításához
- 10 akkuegység kireteszelés
- 11 akkuegység *
- 12 a kapacitáskijelző nyomógombja *
- 13 kapacitás- és figyelmeztető kijelző *
- 14 fóliatasak *
- 15 kinyomótányér fóliatasakhoz
- 16 kinyomótányér patronhoz
- 17 Patron *

* nincs része a szállítási terjedelemben / a kivittől függ

6. Üzembe helyezés

6.1 Akkuegység

Az akkuegységet használat előtt fel kell tölteni.

Az akkuegységet teljesítménycsökkenéskor tölts fel újra.

Az akkuegység feltöltésére vonatkozó utasításokat a Metabo töltő használati útmutatójában találhat.

Kivétel: Nyomja be az akkuegység-kireteszelő gombot (10) és vegye ki az akkuegységet (11).

Behelyezés: Tolja be az akkuegységet (11) bereteszelésig.

A „Li-Power, LIHD“ Li-ion akkuegységek kapacitás- és figyelmeztető kijelzővel (13) rendelkeznek:

- Nyomja meg a gombot (12) és a LED-lámpák kijelzik a töltésszintet.
- Ha valamelyik LED-lámpa villog, az akkuegység majdnem teljesen lemerült, és újra fel kell tölteni.

6.2 Fóliatasak behelyezése

- Csavarja le az első sapkát (1) a csőről (3).
- Tolja előre a fogasléc gombját (7) ütközésig - Így hozzáférhetővé válik a kinyomótányér (16).

 **A fóliatasak kinyomótányérját (15) az ábrázoltak szerint felhelyezni!** Lásd az A-jelű ábrát a 2. oldalon.

- Vágja le a fúvóka (2) csúcsát a munkához szükséges mértékben.
- A fogasrúdgombot (7) ütközésig hátra húzni.
- Tolja be a fóliatasakat (14) a csőbe (3).
- Vágja fel a fóliatasakat (14) a gyártó ajánlásának megfelelően.
- Helyezze be a fúvókát (2) az első sapkába (1) és csavarozza fel szorosan az első sapkát (1).

- Nyomja meg kicsit a fogasléc gombját (7) és tolja előre annyira a fogaslécet, míg az hozzá nem ér a fóliatasakhoz.

6.3 Patron behelyezése

- Csavarja le az első sapkát (1) a csőről (3).
- Tolja előre a fogasléc gombját (7) ütközésig - Így hozzáférhetővé válik a kinyomótányér (16).

 **A fóliatasak kinyomótányérját (15) az ábrázoltak szerint eltávolítani!** Lásd a B-jelű ábrát a 2. oldalon.

- Nyissa ki a patron (17) a gyártó ajánlásának megfelelően.
- Vágja le a patron fúvókájának csúcsát a munkához szükséges mértékben.
- A fogasrúdgombot (7) ütközésig hátra húzni.
- Tolja be a patron (17) a felhelyezett patroncsúccsal a csőbe (3) és csavarozza fel szorosan az első sapkát (1), ill. helyezze a patron (17) a felhelyezett patroncsúccsal a fél héjba (4) (kivittől függ / nem része a szállítási terjedelemben).
- Nyomja meg enyhén a fogasléc gombját (7) és tolja előre annyira a fogaslécet, hogy az megérintse a patron.

7. Használat

7.1 Többfunkciós felügyeleti rendszer

 Ha a készülék önműködően kikapcsol, az elektronika aktiválta az önvédő üzemmódot.

Okok és elhárítás:

1. **Az akkuegység majdnem lemerült** (Az elektronika védi az akkuegységet a mélykisülés okozta károkkal szemben).

Ha az akkuegység majdnem lemerült, azt ismét fel kell tölteni!

2. A gép hosszan tartó túlterhelése **hőmérséklet-kikapcsoláshoz** vezet.

Hagyja kihűlni a gépet vagy az akkuegységet.

3. **Túl nagy áramerősség** esetén (amilyen pl. egy hosszabb ideig tartó túlterhelésnél fellép) a gép kikapcsol.

Kapcsolja ki a készüléket a nyomókapcsolóval (8), vegye le az akkumulátort, határozza meg és hárítsa el a túlterhelés okát.

7.2 Az előtolási sebesség beállítása

Állítsa be az állítókeréken (9) az előtolási sebességet.

7.3 Be- és kikapcsolás

Bekapcsolás: nyomja be a nyomókapcsolót (8).

Kikapcsolás: engedje el a nyomókapcsolót (8). **Tudnivaló:** Az utáncsöpögés elkerülése érdekében a fogasléc automatikusan egy kicsit visszahúzódik. Ha a nyomókapcsolót rövid (1 másodpercnél rövidebb) időközönként működtetik, nincs automatikus visszahúzóadás. Így kis mennyiségek pontos adagolása is lehetséges.

Tudnivaló: Ha a patron vagy a fóliatásak kiürül, a motor automatikusan kikapcsol.

8. Tartozékok

Csak eredeti Metabo- vagy CAS (Cordless Alliance System) akku egységeket és tartozékokat használjon.

Csak olyan tartozékokat használjon, amelyek megfelelnek az ebben a használati utasításban megadott követelményeknek és adatoknak.

Töltők: ASC ultra, SC 30, stb.

Különböző kapacitású akku egységek. Csak olyan akku egységet vásároljon, amelynek feszültsége illik az elektromos kéziszerszámmal.

Rendelési szám: 6.254062,0 Ah

Rendelési szám: 6.253494,0 Ah

stb.

400 ml-es átalakító készlet, rendelési szám:
(315418210 + 343444950)

Rövid fogaslécből (6) és a cseréhez 400 ml-es csőből (3) áll.

600 ml-es átalakító készlet, rendelési szám:
(315418070 + 343444960)

Hosszú fogaslécből (6) és a cseréhez 600 ml-es csőből (3) áll.

Az átalakító készlet beszerelési útmutatója:

Lásd a C-jelű ábrát a 2. oldalon.

- Csavarja le a csövet (3).
- Csavarja ki a fogasléc gombján (7) levő csavart és húzza le hátrafelé a fogasléc gombját (7) a fogaslécről (6).
- Húzza ki előre a fogaslécet a motor házából.
- Csavarja ki a csavart és szerelje le a (15) - (16) alkatrészeket a fogasléctől.
- Tolja be előlről az átalakító készlet fogaslécét.
- Tegye fel a fogasléc gombját (7) és csavarral rögzítse azt.
- Szerelje fel a (15) - (16) alkatrészeket a másik fogaslécre és rögzítse azokat csavarral.
- Csavarja fel szorosan az átalakító készlet csövet.

A teljes tartozékprogram megtalálható a www.metabo.com honlapon vagy a katalógusban.

9. Javítás

 Elektromos szerszám javítását csak villamos szakember végezheti!

A javításra szoruló Metabo elektromos kéziszerszámokkal, kérjük, forduljon Metabo szakkereskedőjéhez. A címetek a www.metabo.com honlapon találja.

A pótalkatrészek listája letölthető a www.metabo.com honlapról.

10. Környezetvédelem

Kövesse a régi gépek, csomagolások és tartozékok környezetbarát ártalmatlanítására és újrahasznosítására vonatkozó helyi előírásokat.

Ne dobja az akku egységet a háztartási szemétkébe! Juttassa vissza a sérült vagy elhasznált akku egységet a Metabo kereskedőnek!

Ne dobja vízbe az akku egységet!



Csak az EU tagországok esetében: soha ne dobjon elektromos kéziszerszámot háztartási hulladék közé! Az elektromos és elektronikus berendezések hulladékaíróról szóló 2012/19/EU irányelv és annak nemzeti jogi átvétele értelmében a használt elektromos kéziszerszámokat szelektíven kell gyűjteni, és lehetővé kell tenni azok környezetkímélő újrahasznosítását.

A hulladéktávoltítás előtt működtesse a készüléket az akku egység teljes lemerüléséig. Biztosítsa az érintkezők rövidzárlat elleni védelmét (pl. ragasztószalaggal).

11. Műszaki adatok

Az adatok értelmezését lásd a 3. oldalon.

A műszaki változtatás joga a továbbfejlesztés érdekében fenntartva.

U	= feszültség (max. feszültség = 12 V, névleges feszültség = 10,8 V)
v	= előtolási sebesség
F	= kinyomóerő
m	= súly (a legkisebb akku egységgel)

A mérési eredményeket az EN 62841 szabvány szerint határoztuk meg.

Megengedett környezeti hőmérséklet üzemelés közben: -20 °C - 50 °C (korlátozott teljesítmény 0 °C alatti hőmérséklet esetén). Megengedett környezeti hőmérséklet tárolásnál: 0 °C - 30 °C

--- Egyenáram

A fenti műszaki adatokra tûrés vonatkozik (a mindenkori érvényben levő szabványoknak megfelelően).



Emissziós értékek

Ezek az értékek lehetővé teszik az elektromos szerszám kibocsátási értékeinek meghatározását, illetve különböző elektromos szerszámok összehasonlítását. Az alkalmazási feltételektől, az elektromos szerszám állapotától vagy a használt betétszerszámoktól függően a tényleges környezeti terhelés nagyobb vagy kisebb is lehet. A becsléshez vegye figyelembe a munkaszüneteket és az alacsonyabb környezeti terheléssel járó fázisokat is. A megfelelően alkalmazott becslési értékek alapján írjon elő védőintézkedéseket a felhasználó számára, illetve hozzon szervezési intézkedéseket.

Rezgési összérték (három irányú vektorösszeg) az EN 62841 szabványnak megfelelően:

a_h	= rezgés kibocsátási érték
K_h	= bizonytalanság (rezgés)

Jellemző A-osztályú zajszint:

L_{pA}	= hangnyomásszint
L_{WA}	= hangteljesítményszint
K_{pA}, K_{WA}	= bizonytalanság



Viseljen hallásvédő eszközt!

Оригинальное руководство по эксплуатации

1. Декларация соответствия

Настоящим заверяем с полной ответственностью, что данные аккумуляторные картриджные пистолеты с идентификацией по типу и серийному номеру *1) отвечают всем действующим положениям директив *2) и норм *3). Техническая документация для *4) – см. на стр. 3.

2. Использование по назначению

Инструмент предназначен для выдавливания герметиков и клеев из жестких или пленочных картриджей.

Инструмент не предназначен для использования с пищевыми продуктами или применения в медицинских/ветеринарных целях. Не использовать с картриджами под давлением! Не использовать в качестве подъемного/распорного приспособления!

За ущерб, возникший в результате использования не по назначению, ответственность несет только пользователь.

Необходимо соблюдать общепринятые правила предотвращения несчастных случаев, а также указания, приведенные в данном руководстве.

3. Общие указания по технике безопасности



Для вашей собственной безопасности и защиты электроинструмента от повреждений соблюдайте указания, отмеченные данным символом!



ПРЕДУПРЕЖДЕНИЕ! В целях снижения риска травмирования прочтите руководство по эксплуатации.



ПРЕДУПРЕЖДЕНИЕ – Прочитайте все указания по технике безопасности, инструкции, иллюстрации и спецификации, представленные вместе с настоящим электроинструментом. Несоблюдение каких-либо из указанных ниже инструкций может стать причиной поражения электрическим током, пожара и/или тяжелых травм.

Сохраняйте эти инструкции и указания для будущего использования.

Передавайте электроинструмент следующему владельцу только вместе с этими документами.

4. Особые указания по технике безопасности



Из неисправного литий-ионного аккумуляторного блока может вытекать слабокислая горячая жидкость!



Если электролит пролился и попал на кожу, немедленно промойте этот участок большим количеством воды. В случае попадания электролита в глаза промойте их чистой водой и срочно обратитесь к врачу!



Примите меры по защите аккумуляторного блока от попадания влаги!

Не используйте дефектные или деформированные аккумуляторные блоки!



Не подвергайте аккумуляторные блоки воздействию открытого огня!

Не вскрывайте аккумуляторные блоки!

В случае поломки инструмента извлеките из него аккумуляторный блок.

Не касайтесь контактов аккумуляторного блока и не замыкайте их коротко!

Извлекайте аккумуляторный блок из инструмента перед каждой регулировкой, переоснащением, техобслуживанием или очисткой.

Убедитесь в том, что при установке аккумуляторного блока инструмент выключен.

Не выдавливайте замерзшие или затвердевшие клеи/герметики!

Не перегружайте двигатель! В случае перегрузки выключите инструмент, извлеките аккумуляторный блок, установите и устраните причину.

При сборке следуйте приводимым инструкциям. Передний колпачок, трубка и резьбовое кольцо должны быть правильно установлены и плотно привинчены.

Всегда носите защитные очки.

Опасность защемления пальцев! Не хватайтесь руками за зубчатый шток (6)! Убедитесь в том, что зубчатый штоком ничего не будет зажато!

Соблюдайте действующие в вашей стране предписания относительно используемых материалов!

Соблюдайте указания изготовителя клея/герметика! Соблюдайте указания из сертификата безопасности для расходного материала!

Клеи и герметики могут представлять опасность. Соблюдайте все указания, приводимые на упаковке или предоставленные изготовителем клея/герметика. Не работайте с материалами, которые могут представлять неизвестные вам опасности.

Не используйте для очистки инструмента средства, содержащие растворители, кислоты или иные агрессивные вещества.

Откладывая инструмент, следите за безопасностью его и компонентов (например, чтобы снятая трубка (3) не откатилась).

Транспортировка литий-ионных аккумуляторных блоков

Транспортировка литий-ионных аккумуляторных блоков подпадает под действие Правил перевозки опасных грузов (UN 3480 и UN 3481). При отправке литий-ионных аккумуляторных блоков уточните действующие предписания. При необходимости проконсультируйтесь со своей транспортной компанией. Сертифицированную упаковку можно приобрести в фирме Metabo.

Транспортировка аккумуляторных блоков возможна только в том случае, если корпус не поврежден и из него не вытекает жидкость. Для отправки аккумуляторного блока выньте его из инструмента. Примите меры для исключения короткого замыкания контактов (например, изолируйте клейкой лентой).

5. Обзор

См. стр. 2.

- 1 Передний колпачок
- 2 Насадка (для пленочных картриджей)*
- 3 Трубка
- 4 Ложка (для вкладывания картриджей)*
- 5 Резьбовое кольцо для фиксации трубки...
- 6 Зубчатый шток
- 7 Ручка зубчатого штока
- 8 Нажимной переключатель для включения/выключения
- 9 Регулятор скорости подачи
- 10 Кнопка для разблокировки аккумуляторного блока
- 11 Аккумуляторный блок*
- 12 Кнопка индикатора емкости*
- 13 Сигнальный индикатор емкости*
- 14 Пленочный картридж*
- 15 Диск для выпрессовывания пленочных картриджей
- 16 Диск для выпрессовывания жестких картриджей
- 17 Картридж *

* не входит в комплект поставки / в зависимости от комплектации

6. Ввод в эксплуатацию

6.1 Аккумуляторный блок

Перед использованием зарядите аккумуляторный блок.

При снижении мощности снова зарядите аккумуляторный блок.

Указания по зарядке аккумуляторного блока см. в руководстве по эксплуатации зарядного устройства Metabo.

Извлечение: нажмите кнопку разблокировки (10) аккумуляторного блока и извлеките аккумуляторный блок (11).

Установка: вставьте аккумуляторный блок (11) до щелчка.

Литий-ионные аккумуляторные блоки «Li-Power, LiHD» оснащены сигнальным индикатором емкости (13):

- Нажмите на кнопку (12), и светодиоды покажут степень заряда аккумулятора.
- Один мигающий светодиод указывает на то, что аккумуляторный блок почти разряжен и требует зарядки.

6.2 Установка пленочного картриджа

- Отвинтите передний колпачок (1) от трубки (3).
- Сдвиньте ручку штока (7) вперед до упора — чтобы получить доступ к диску для выпрессовывания (16).

 **Установите диск для выпрессовывания пленочных картриджей (15)** в соответствии с рисунком! См. стр. 2, рис. А.

- Обрежьте наконечник насадки (2) настолько, насколько это необходимо для работы.
- Ручку зубчатой рейки (7) до упора оттянуть назад.
- Вставьте пленочный картридж (14) в трубку (3).
- Вскройте пленочный картридж (14) согласно указаниям изготовителя.
- Вставьте насадку (2) в передний колпачок (1) и плотно завинтите колпачок (1).
- Слегка нажимая на ручку зубчатого штока (7), продвигайте шток вперед до тех пор, пока он не коснется пленочного картриджа.

6.3 Установка картриджа

- Отвинтите передний колпачок (1) от трубки (3).
- Сдвиньте ручку штока (7) вперед до упора — чтобы получить доступ к диску для выпрессовывания (16).

 **Удалите диск для выпрессовывания пленочных картриджей (15)** в соответствии с рисунком! См. стр. 2, рис. В.

- Вскройте картридж (17) согласно указаниям его изготовителя.
- Обрежьте наконечник насадки картриджа настолько, насколько это необходимо для работы.
- Ручку зубчатой рейки (7) до упора оттянуть назад.
- Картридж (17) с установленной насадкой вставьте в трубку (3) и плотно завинтите передний колпачок (1) или картридж (17) с установленной насадкой поместите в ложку (4) (не входит в комплект поставки / в зависимости от комплектации).
- Слегка нажимая на ручку зубчатого штока (7), продвигайте шток вперед до тех пор, пока он не коснется картриджа.

7. Использование

7.1 Многофункциональная система контроля

 Если происходит автоматическое отключение инструмента, это означает, что электронный блок активировал режим самозащиты.

Причины и способы устранения неисправности:

1. **Аккумуляторный блок почти разрядился** (электроника защищает аккумуляторный блок от повреждения вследствие глубокого разряда).

Если аккумуляторный блок почти разрядился, необходимо снова зарядить его!

2. При длительной перегрузке электроинструмента срабатывает **тепловая защита**.

Подождите, пока электроинструмент или аккумуляторный блок не остынут.

3. При **слишком высокой силе тока** (например, в случае продолжительной перегрузки) инструмент отключается.

Выключите инструмент нажимным переключателем (8), извлеките аккумуляторный блок, установите и устраните причину.

7.2 Регулировка скорости подачи

Установите скорость подачи с помощью регулятора (9).

7.3 Включение/выключение

Включение: нажмите нажимной переключатель (8).

Выключение: отпустите нажимной переключатель (8). Указание: во избежание подтекания материала зубчатый шток автоматически слегка оттягивается назад. Однако, при нажатии на переключатель через короткое промежуток времени (< 1 с) автоматическое оттягивание штока не происходит. Благодаря этому возможно высокоточное дозирование малых порций.

Указание: при полном опорожнении жесткого/ пленочного картриджа двигатель автоматически выключается.

8. Принадлежности

Следует использовать только оригинальные аккумуляторные блоки и принадлежности Metabo или CAS (Cordless Alliance System).

Используйте только те принадлежности, которые отвечают требованиям и параметрам, перечисленным в данном руководстве по эксплуатации.

Зарядные устройства: ASC ultra, SC 30, и др.

Аккумуляторные блоки различной емкости.

Приобретайте только такие аккумуляторные блоки, напряжение которых соответствует вашему инструменту.

№ для заказа: 6.254062,0 А*ч

№ для заказа: 6.253494,0 А*ч и др.

Комплект для переналадки 400 мл, № для заказа.: (315418210 + 343444950)

Состоит из короткого зубчатого штока (6) и трубки (3) на 400 мл для замены.

Комплект для переналадки 600 мл, № для заказа.: (315418070 + 343444960)

Состоит из длинного зубчатого штока (6) и трубки (3) на 600 мл для замены.

Инструкция по монтажу комплекта для переналадки

См. стр. 2, рис. С.

- Отвинтите трубку (3).
- Выкрутите винт на ручке зубчатого штока (7) и снимите ручку (7) со штока (6) движением назад.
- Извлеките зубчатый шток из корпуса двигателя движением вперед.
- Выкрутите винт и демонтируйте детали (15) – (16) с зубчатого штока.
- Вставьте спереди зубчатый шток из комплекта для переналадки.
- Установите ручку (7) зубчатого штока и закрепите ее винтом.
- Установите детали (15) – (16) на другой зубчатый шток и зафиксируйте винтом.
- Плотно завинтите трубку из комплекта для переналадки.

Полный ассортимент принадлежностей см. на сайте www.metabo.com или в каталоге.

9. Ремонт

 Ремонт электроинструментов должен осуществляться только квалифицированными специалистами-электриками!

Для ремонта электроинструмента Metabo обращайтесь в региональное представительство Metabo. Адрес см. на сайте www.metabo.com.

Списки запасных частей можно скачать с сайта www.metabo.com.

10. Защита окружающей среды

Соблюдайте национальные правила экологически безопасной утилизации и переработки отслуживших машин, упаковки и оснастки.

Не утилизируйте аккумуляторные блоки вместе с бытовыми отходами! Сдавайте неисправные или отслужившие аккумуляторные блоки дилеру фирмы Metabo!

Не выбрасывайте аккумуляторные блоки в водоемы!



Только для стран ЕС: не утилизируйте электроинструменты вместе с бытовыми отходами! Согласно европейской директиве 2012/19/EU по отходам электрического и электронного оборудования и соответствующим национальным нормам бывшие в употреблении электроприборы и электроинструменты подлежат отдельной утилизации с целью их последующей экологически безопасной переработки.

Прежде чем произвести утилизацию аккумуляторного блока, разрядите его в электроинструменте. Примите меры для исключения короткого замыкания контактов (например, изолируйте клейкой лентой).



K_{PA} , K_{WA} = коэффициент погрешности
Используйте защитные наушники!



Информация для покупателя:

Сертификат соответствия:

№ TC RU C-DE.БЛ08.В.01912, срок действия с 28.11.2018 по 27.11.2023 г., выдан органом по сертификации продукции «ИВАНОВО-СЕРТИФИКАТ» ООО «Ивановский Фонд Сертификации»; Адрес(юр. и факт.): 153032, Российская Федерация, Ивановская обл., г. Иваново, ул. Станкостроителей, д. 1; тел. (4932)77-34-67; E-mail: info@i-f-s.ru; Аттестат аккредитации № RA.RU.11БЛ08 от 24.03.16 г.

Страна изготовления: Китай

Производитель: "Metabowerke GmbH", Metaboallee 1, D-72622 Nuertingen, Германия

Импортер в России:

ООО "Метабо Евразия"

Россия, 127273, Москва

ул. Березовая аллея, д 5 а, стр 7, офис 106

тел.: +7 495 980 78 41

Дата производства зашифрована в 10-значном серийном номере инструмента, указанном на его шильдике. 1 я цифра обозначает год, например «4» обозначает, что изделие произведено в 2014 году. 2 я и 3 я цифры обозначают номер месяца в году производства, например «05» - май

Срок службы изделия составляет 7 лет. Не рекомендуется к эксплуатации по истечении 5 лет хранения с даты изготовления без предварительной проверки (дату изготовления см. На этикетке).

11. Технические характеристики

Пояснения к данным, приведенным на стр. 3.

Оставляем за собой право на технические изменения.

- U = напряжение (макс. напряжение = 12 В, номинальное напряжение = 10,8 В)
- v = скорость подачи
- F = усилие выдавливания
- m = масса (с самым легким аккумуляторным блоком)

Результаты измерений получены в соответствии со стандартом EN 62841.

Допустимая температура окружающего воздуха при эксплуатации: от -20 °C до 50 °C (ограниченная работоспособность при температуре ниже 0 °C). Допустимая температура окружающего воздуха при хранении: от 0 °C до 30 °C.

--- Постоянный ток

На указанные технические характеристики распространяются допуски (предусмотренные действующими стандартами).



Значения эмиссии шума

Эти значения позволяют оценивать и сравнивать эмиссию шума различных электроинструментов. В зависимости от условий эксплуатации, состояния инструмента или используемой инструментальной оснастки фактическая нагрузка может быть выше или ниже. Для оценки примерного уровня эмиссии учитывайте перерывы в работе и фазы работы с пониженной шумовой нагрузкой. Определите перечень мер, например, организационных мероприятий, по защите пользователя с учетом тех или иных значений эмиссии шума.

Общее значение вибрации (векторная сумма трех направлений), рассчитанное согласно EN 62841:

- a_h = значение вибрации
- K_h = коэффициент погрешности (вибрация)

Типичный амплитудно-взвешенный уровень шума:

- L_{pA} = уровень звукового давления
- L_{WA} = уровень звуковой мощности

Metabowerke GmbH
Metabo-Allee 1
72622 Nuertingen
Germany
www.metabo.com

metabo[®]
PROFESSIONAL POWER TOOL SOLUTIONS

ОФИЦИАЛЬНЫЙ ДИЛЕР В УКРАИНЕ:

storgom.ua

ГРАФИК РАБОТЫ:

Пн. – Пт.: с 8:30 по 18:30

Сб.: с 09:00 по 16:00

Вс.: с 10:00 по 16:00

КОНТАКТЫ:

+38 (044) 360-46-77

+38 (066) 77-395-77

+38 (097) 77-236-77

+38 (093) 360-46-77

Детальное описание товара:

<https://storgom.ua/product/akkumulyatornyypistoletdlyagermetikameta bokpa12-600mlkarkas6012188-0.html>

Другие товары:

<https://storgom.ua/akkumulyatornye-pistolety-dlya-germetika.html>