

**ІНСТРУКЦІЯ З ЕКСПЛУАТАЦІЇ /
РУКОВОДСТВО ПО ЭКСПЛУАТАЦИИ**

ПИЛОСОС
контейнерного типу

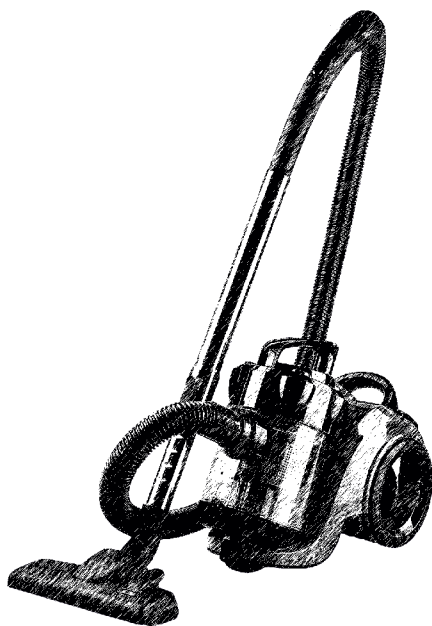

GVS8216

UKR / RUS

*Будь ласка, уважно прочитайте і збережіть інструкцію.
Пожалуйста, внимательно прочитайте и сохраните инструкцию.*

БЛИСК! ЧИСТОТА! ПОРЯДОК!

UKR ФУНКЦІОНАЛЬНІ ЕЛЕМЕНТИ ЕЛЕКТРОПРИБОРУ

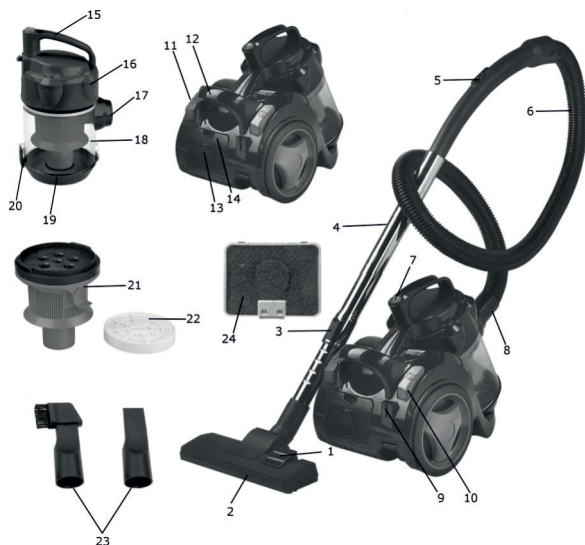

1. Перемикач «підлога / килим»
2. Універсальна щітка для підлоги / килимових покриттів
3. Фіксатор регулювання довжини телескопічної трубки
4. Телескопічна подовжувальна трубка
5. Регулятор повітряного потоку
6. Гнучкий шланг
7. Кнопка фіксації контейнера
8. Наконечник гнучкого шланга
9. Місце для установки шланга
10. Кнопка змотування мережевого шнура
11. Кнопка ввімкнення / вимкнення пилососа
12. Ручка для перенесення пилососа
13. Отвір для шланга - функція обдуву
14. Кришка вихідного фільтра
15. Ручка контейнера
16. Кришка контейнера для сміття і пилу
17. Повітряозабірний отвір
18. Контейнер для сміття і пилу
19. Нижня кришка контейнера
20. Фіксатор нижньої кришки
21. Мультициклонний фільтр
22. Тришаровий х/б фільтр
23. Комбінована щітка
24. Мікропоролоновий вихідний фільтр

ТЕХНІЧНІ ХАРАКТЕРИСТИКИ

Модель	GVC-8216
Потужність	800 - 1600 Вт
Напруга	220 - 240 В
Частота	50 - 60 Гц
Витрата повітря	1,6 м ³ / хв
Вакуум	16 - 26 КПа
Шум	≤ 80 дБ
Об'єм пилосбірника	3 л
Потужність всмоктування	180 - 300 Вт
Тип управління:	механічний
Циклонічна система фільтрації	+
Тип фільтра	3-и шаровий х/б
Відділення для зберігання аксесуарів	+
Тримач для шланга і труб (на корпусі)	+
Повітряний потік управління на ручці	+
Контроль швидкості	+
Захист двигуна	+
Індикатор пилу	+
Автоматичне змотування мережевого кабелю	+
Довжина мережевого кабелю	3,5 м
Система фільтрації	5-ти ступенева
Габаритний розмір	356 × 243 × 304 мм
Розмір упаковки	410 × 305 × 345 мм
Маса нетто / брутто	4,8 кг / 5,6 кг

БЛИСК! ЧИСТОТА! ПОРЯДОК!

ВАЖЛИВО!

ІНСТРУКЦІЯ З БЕЗПЕКИ!

Перед початком використання обов'язково прочитайте інструкцію.

Переконайтеся, що напруга живлення в мережі відповідає позначеній на пирососі.

Не використовуйте на вулиці або в умовах підвищеної вологості.

Не торкайтеся до мережевого кабелю вологими руками.

Уникайте влучення в пиросос палаючих предметів (сигарети, вугілля, зола й т.д.)

Стежте, щоб волосся, частини одягу та інші предмети не блокували вхід повітря.

Вимкніть пиросос перед відключенням з розетки.

По закінченню використання відключайте від мережі.

Не дозволяйте дітям гратися з пирососом.

При ушкодженні мережевого кабелю треба негайно замінити його в сервісній майстерні або в іншій вповноваженій організації.

Не користуйтеся ушкодженим або несправним пирососом.

Зверніться в сервісну службу.

Пиросос не призначений для використання дітьми, особами з обмеженими фізичними можливостями, а також особами з недостатнім досвідом і знаннями, без нагляду й допомоги особи, відповідальної за їхню безпеку.

При відключенні від мережі не тягніть за провід. Беріться за вилку.



Намагайтеся не наїждати на мережевий провід пирососом



Не засмокуйте недопалки і попіл



Не користуйтеся пирососом в місцях з підвищеною вологістю



Не розміщуйте пиросос поряд з джерелами тепла



Не засмокуйте гострі предмети (голки, шурупи, скоби і т.д.)



ЗБИРАННЯ ПИЛОСОСА

Завжди відключайте пиросос від мережі при складанні / розбиранні!

Підключення шланга

Вставте кінець шланга в отвір на контейнері для сміття (як показано на малюнку) до фіксації

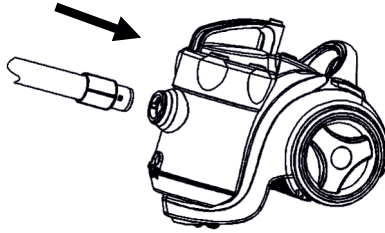

Зняття шланга

Натисніть на кнопку фіксації на кінці шланга і вийміть шланг з отвору.

Підключення телескопічної труби і насадок



Зняття телескопічної труби і насадок

Для зняття акуратно потягніть.

ІНСТРУКЦІЯ ПО ЗАСТОСУВАННЮ

1. Перед початком використання розмотайте шнур живлення і вставте вилку в розетку. Оптимальна довжина - до жовтої мітки. Не розмотуйте шнур далі

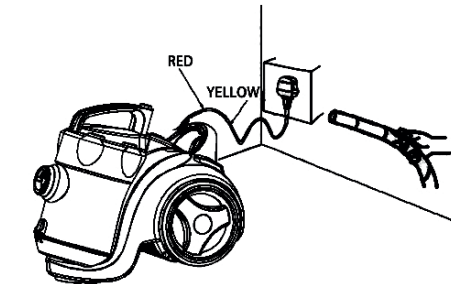

червоної мітки, це може привести до його пошкодження. Для змотування шнура натисніть на кнопку змотування, притримуючи при цьому провід іншою рукою. Якщо провід до кінця не змотується, потягніть злегка на себе і потім знову змотуйте.

БЛИСК! ЧИСТОТА! ПОРЯДОК!

2. Натисніть кнопку ввімкнення / вимкнення

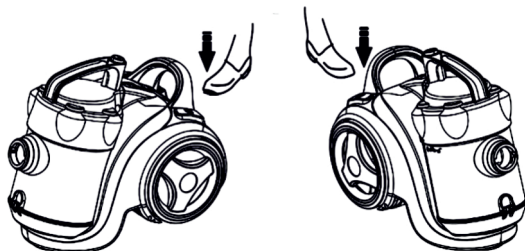

3. Для зміни потужності використовуйте регулятор (як показано на малюнку)

Регулятор потужності

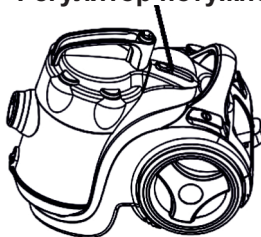

ОЧИЩЕННЯ КОНТЕЙНЕРА

1. Відключіть шланг. Натисніть кнопку фіксації контейнера.
2. Зніміть контейнер
3. Для викиду сміття натисніть кнопку відкриття контейнера в нижній частині.
4. Для очищення HEPA фільтра зніміть верхню кришку контейнера (Повертаючи проти годинникової стрілки)

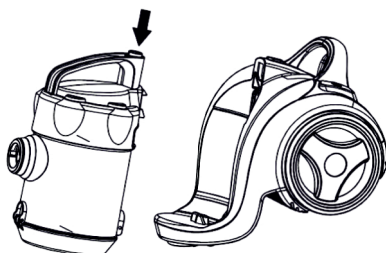

ЗАМІНА ФІЛЬТРА

У випадку не вчасної заміни фільтра, це може привести до виходу з ладу двигуна, що є не гарантійним випадком.

БЛИСК! ЧИСТОТА! ПОРЯДОК!

ВИКОРИСТАННЯ НАСАДОК

Двохпозиційна щітка (підлога / килим)

Поз. 1: з щетиною, для підлоги

Поз. 2: без щетины, для килимів

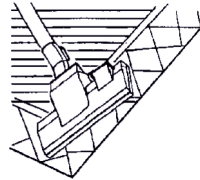
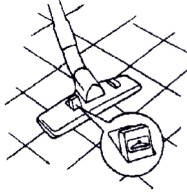

Щілинна насадка

Для чищення радіаторів, кутів і т.д.

Маленька щітка

Для чищення фіранок, полиць і т.д.



УВАГА!

Регулярно прочищати щітку.

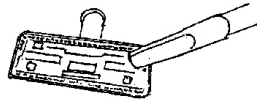

ВИДУВАННЯ

Ви можете використовувати функцію видування, підключивши шланг до вихідного отвору, розташованому під ґратами виходу повітря.

Функцію видування рекомендується використовувати для чищення важкодоступних місць, а також для здування листя, конфетті і т.д.

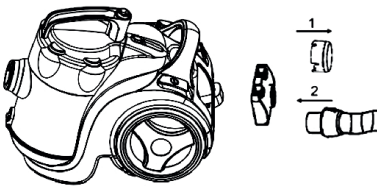

БЛИСК! ЧИСТОТА! ПОРЯДОК!

УВАГА: У процесі видування шланг і його ручка можуть нагріватися повітрям, що виходить. Рекомендуємо не користуватися цим режимом довго. У разі сильного нагрівання вимкніть пилосос і дайте охолонути.

ПІСЛЯ ВИКОРИСТАННЯ

Ви можете закріпити щітку з трубкою на корпусі пилососа, як показано на малюнку

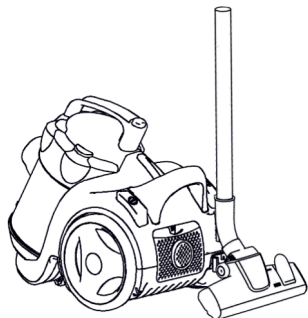

УТИЛІЗАЦІЯ



Відповідно до рекомендацій пилосос вимагає спеціальної утилізації. Для належної утилізації необхідно звернутися до продавця, в сервісну службу або інші уповноважені організації.

RUS

ФУНКЦИОНАЛЬНЫЕ ЭЛЕМЕНТЫ ЭЛЕКТРОПРИБОРА

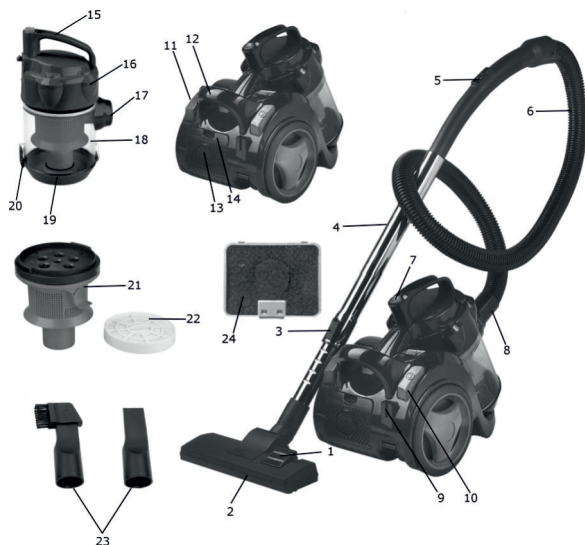

1. Переключатель «пол/ковёр»
2. Универсальная щётка для пола/ковровых покрытий
3. Фиксатор регулировки длины телескопической трубки
4. Телескопическая удлинительная трубка
5. Регулятор воздушного потока
6. Гибкий шланг
7. Кнопка фиксации контейнера
8. Наконечник гибкого шланга
9. Место для установки шланга
10. Кнопка сматывания сетевого шнура
11. Кнопка включения/выключения пылесоса
12. Ручка для переноски пылесоса
13. Отверстие для шланга - функция обдува
14. Крышка выходного фильтра
15. Ручка контейнера
16. Крышка контейнера для мусора и пыли
17. Воздухозаборное отверстие
18. Контейнер для мусора и пыли
19. Нижняя крышка контейнера
20. Фиксатор нижней крышки
21. Мультициклонный фильтр
22. Трехслойный х/б фильтр
23. Комбинированная щётка
24. Микроролоновый выходной фильтр

ТЕХНИЧЕСКИЕ ХАРАКТЕРИСТИКИ

Модель	GVC-8216
Мощность	800 - 1600 Вт
Напряжение	220 - 240 В
Частота	50 - 60 Гц
Расход воздуха	1,6 м ³ / мин
Вакуум	16 - 26 КПа
Шум	≤ 80 дБ
Объем пылесборника	3 л
Мощность всасывания	180 - 300 Вт
Тип управления:	механический
Циклоническая система фильтрации	+
Тип фильтра	3-х слойный х/б
Отделение для хранения аксессуаров	+
Держатель для шланга и труб (на корпусе)	+
Воздушный поток управления на ручке	+
Контроль скорости	+
Защиты двигателя	+
Индикатор пыли	+
Автоматическая смотка сетевого кабеля	+
Длина сетевого кабеля	3,5 м
Система фильтрации	5-ти ступенчатая
Габаритный размер	356 × 243 × 304 мм
Размер упаковки	410 × 305 × 345 мм
Масса нетто / брутто	4,8 кг / 5,6 кг

БЛЕСК! ЧИСТОТА! ПОРЯДОК!

ВАЖНО! **ИНСТРУКЦИЯ ПО БЕЗОПАСНОСТИ!**

Перед началом использования обязательно прочтите инструкцию.
Убедитесь, что напряжение питания в сети соответствует обозначенному на пылесосе.

Не используйте на улице или в условиях повышенной влажности.

Не прикасайтесь к проводу влажными руками.

Избегайте попадания в пылесос горящих предметов (сигареты, уголь, зола и тд).

Следите, чтобы волосы, части одежды и другие предметы не блокировали поступление воздуха.

Выключите пылесос перед отключением из розетки.

По окончании использования отключайте от сети.

Не позволяйте детям играть с пылесосом.

При повреждении провода немедленно замените его в сервисной мастерской или другой уполномоченной организации.

Не пользуйтесь поврежденным или неисправным пылесосом.

Обратитесь в сервисную службу.

Пылесос не предназначен для использования детьми, лицами с ограниченными физическими возможностями, а также лицами с недостаточным опытом и знаниями, без надзора и помощи лица, ответственного за их безопасность.

*При отключении
от сети не тяните
за провод.
Беритесь за вилку.*



*Старайтесь
не пережечь провод
пылесосом*



*Не засасывайте
окурки и золу*



*Не пользуйтесь
в местах с повы-
шенной влажностью*



*Не располагайте
рядом с
источниками тепла*



*Не засасывайте
острые предметы
(иголки, шурупы,
скобы и т.д.)*



СБОРКА ПЫЛЕСОСА

Всегда отключайте пылесос от сети при сборке / разборке!

Подсоединение шланга

Вставьте конец шланга в отверстие на контейнере для мусора (как показано на рисунке) до фиксации.

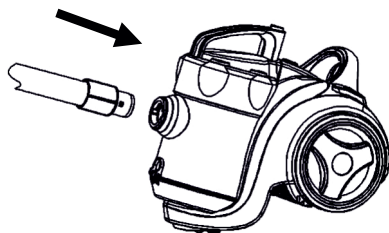

Снятие шланга

Нажмите на кнопку фиксации на конце шланга и выньте шланг из отверстия.

Подсоединение телескопической трубы и насадок



Снятие телескопической трубы и насадок

Для снятия аккуратно потяните.

ИНСТРУКЦИЯ ПО ПРИМЕНЕНИЮ

1. Перед началом использования размотайте шнур питания и вставьте вилку в розетку. Оптимальная длина - до желтой метки. Не разматывайте шнур далее

красной метки, это может привести к его повреждению. Для сматывания шнура нажмите на кнопку сматывания, придерживая при этом провод другой рукой. Если провод до конца не сматывается, потяните слегка на себя и затем опять сматывайте.

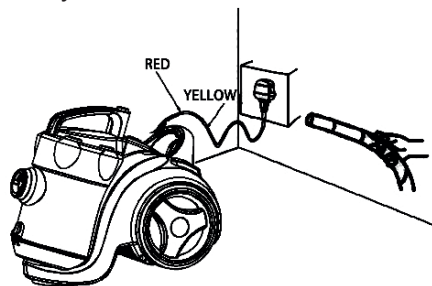

БЛЕСК! ЧИСТОТА! ПОРЯДОК!

2. Нажмите кнопку включения / выключения.

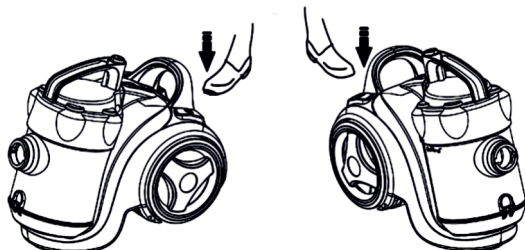

3. Для изменения мощности используйте регулятор (как показано на рисунке)

Регулятор мощности



ОЧИСТКА КОНТЕЙНЕРА

1. Отсоедините шланг. Нажмите кнопку фиксации контейнера.
2. Снимите контейнер
3. Для выброса мусора нажмите кнопку открывания контейнера в нижней части.
4. Для очистки HEPA фильтра снимите верхнюю крышку контейнера (поворачивая против часовой стрелки)

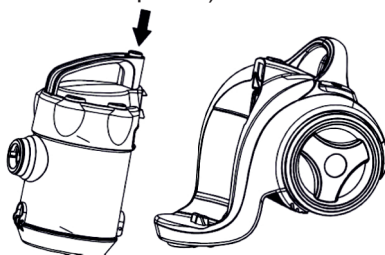

ЗАМЕНА ФИЛЬТРА

В случае не своевременной замены фильтра, это может привести к выходу из строя двигателя, что является не гарантийным случаем.

БЛЕСК! ЧИСТОТА! ПОРЯДОК!

ИСПОЛЬЗОВАНИЕ НАСАДОК

Двухпозиционная щетка (пол / ковер}

Поз. 1: с щетиной, для пола

Поз. 2: без щетины, для ковров

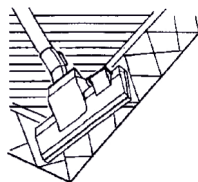
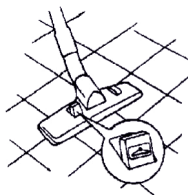

Щелевая насадка

Для чистки радиаторов, углов и т.д.

Маленькая щетка

Для чистки занавесок, полок и т.д.



ВНИМАНИЕ!

Регулярно прочищайте щетку.

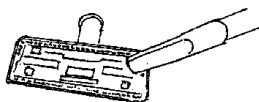

ВЫДУВАНИЕ

Вы можете использовать функцию выдувания, подключив шланг к выходному отверстию, расположенному под решеткой выхода воздуха.

Функцию выдува рекомендуется использовать для чистки труднодоступных мест, а также для сдувания листьев, конфетти и т.д.

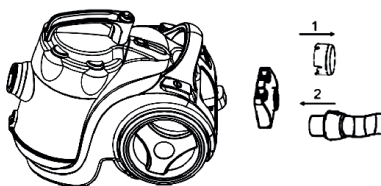

БЛЕСК! ЧИСТОТА! ПОРЯДОК!

ВНИМАНИЕ: В процессе выдувания шланг и его ручка могут нагреваться выходящим воздухом. Рекомендуем не пользоваться этим режимом долго. В случае сильного нагрева выключите пылесос и дайте остыть.

ПОСЛЕ ИСПОЛЬЗОВАНИЯ

Вы можете закрепить щетку с трубкой на корпусе пылесоса, как показано на рисунке

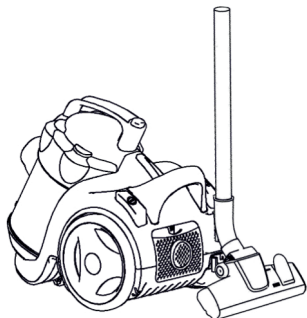

УТИЛИЗАЦИЯ



В соответствии с рекомендациями пылесос требует специальной утилизации. Для утилизации обратитесь к продавцу, в сервисную службу или другие уполномоченные организации.

 **GRÜNHELM**
I D E A S F O R H O M E

ОФИЦИАЛЬНЫЙ ДИЛЕР В УКРАИНЕ:

storgom.ua

ГРАФИК РАБОТЫ:

Пн. – Пт.: с 8:30 по 18:30

Сб.: с 09:00 по 16:00

Вс.: с 10:00 по 16:00

КОНТАКТЫ:

+38 (044) 360-46-77

+38 (066) 77-395-77

+38 (097) 77-236-77

+38 (093) 360-46-77

Детальное описание товара:

<https://storgom.ua/product/pylesosgrunhelmgvc82-6.html>

Другие товары: <https://storgom.ua/bytovye-pylesosy.html>