



**VB 25/800, VB 25/900, VB 25/1300, VB 25/1300 INOX,  
VBP25/1300, VB50/1300, VB 25/1500, VB50/1500**



- DE \_\_\_\_\_ **GEBRAUCHSANWEISUNG**
- HU \_\_\_\_\_ **HASZNÁLATI UTASÍTÁS**
- GB \_\_\_\_\_ **OPERATING INSTRUCTIONS**
- FR \_\_\_\_\_ **MANUEL UTILISATEUR**
- RO \_\_\_\_\_ **INSTRUCTIUNI DE UTILIZARE**
- CZ \_\_\_\_\_ **NÁVOD K OBSLUZE**
- SK \_\_\_\_\_ **UŽÍVATEĽSKÁ PRÍRUČKA**
- BG \_\_\_\_\_ **ИНСТРУКЦИЯ ЗА УПОТРЕБА**
- PL \_\_\_\_\_ **INSTRUKCJA OBSŁUGI**
- HR \_\_\_\_\_ **UPUTE ZA UPOTREBU**
- RU \_\_\_\_\_ **РУКОВОДСТВО ПО ЭКСПЛУАТАЦИИ**
- IT \_\_\_\_\_ **MANUALE D'USO**
- FI \_\_\_\_\_ **KÄYTTÖOHJEET**
- SE \_\_\_\_\_ **BRUKSANVISNING**
- NO \_\_\_\_\_ **BRUKSANVISNING**

## GEBRAUCHSANLEITUNG

Sie haben ein modernes, formgestaltetes, ökonomisches, umweltfreundliches Produkt gekauft. Bei der Planung des Produktes haben wir darauf besonders geachtet, dass nur solche Grundstoffe verwendet werden, welche bei der Verarbeitung in den produktionstechnologischen Vorgängen die Umwelt nicht beschädigen. Bei der Benutzung des Produktes setzen sich keine gesundheitsgefährdenden, umweltschädigenden Stoffe frei, die Materialien kann man nach der Abnutzung wieder verwenden, ohne Umweltverschmutzung. Das durch Sie gekaufte Produkt darf nach der Lebensdauer die Umwelt, in erster Linie den Boden und das Grundwasser mit den Zersetzungsprodukten nicht belasten. Dieses Gerät **nicht als Kommunal Müll entsorgen!** Die Informationen zur Entsorgung des Geräts können Sie in den Kaufhäusern, Vertriebsstellen, Selbstverwaltungen sowie unter unserer Webseite bekommen. Mit der fachgemäßen Entsorgung, Recycling des abgenutzten Geräts befördern wir gemeinsam den Schutz der Umwelt!

### ACHTUNG!!!

**Dieses Gerät dürfen Kinder ab 8 Jahren benutzen. Solche Personen, die über geschwächten physischen Zustand, geschwächte Wahrnehmungsfähigkeiten oder Verstand verfügen, oder nicht genügend Erfahrung und Wissen haben, dürfen das Gerät nur neben Aufsicht benutzen, oder nur dann, wenn sie zu der sicheren Benutzung des Geräts angeleitet wurden und die aus der Benutzung stammenden Gefahren verstehen. Kinder dürfen mit dem Gerät nicht spielen. Die Reinigung oder Wartung des Geräts dürfen Kinder nur unter Aufsicht ausführen.**

### Legende:



Mit der genauen Einhaltung dieser Anweisungen kann man Personen- und/oder Sachschaden vermeiden



Stromschlaggefahr



Informationen zur Deutlichkeit und sicheren Bedienung

Vor der Inbetriebnahme der Pumpe lesen Sie diese Gebrauchsanleitung zur Vorbeugung der Unfälle und zur Sicherung der perfekten Funktion aufmerksam durch!  
Diese Gebrauchsanleitung halten Sie in Ihrer Nähe und bei dem Verkauf oder der Übertragung des Geräts geben sie diese dem nächsten Benutzer!

**Achtung! Dieses Gerät ist ausschließlich für Haushaltszwecke bestimmt.**

### SICHERHEITSVORSCHRIFTEN



Das Gerät darf man nur zum laut den gültigen Normen mit Berührungsschutz versehenen, geerdeten Netz anschließen!

Den Netzstecker auf trockener Stelle zum Netz anschließen!  
Aus Sicherheitsgründen einen hochsensiblen Strom-Schutzschalter (Fi Relais 30mA DIN VDE 01100T739) montieren!

Die Spannung und Stromart auf dem Datenschild muss mit den Daten des Netzes übereinstimmen! Wenn man einen Verlängerungsschnur braucht, ausschließlich Typ H07RN-F min. 3x1,5 mm<sup>2</sup> Verlängerungsschnur benutzen, mit gegen verspritztes Wasser geschützter Steckdose!

Bei Störungen während dem Betrieb, oder bei Außerkraftsetzung den Stecker aus der Steckdose ausziehen! Wartung, Montage und Reparatur darf man nur nach dem Ausziehen des Steckers, bei dem von dem Stromnetz abgetrennten Gerät ausführen! Das Gerät ausschließlich bestimmungsgemäß benutzen!



Vor der Inbetriebnahme der Pumpe müssen Sie sich überzeugen:

- von der Unversehrtheit der Versorgungsleitung der Pumpe und des Steckers
- Die fehlerhafte Pumpe nicht in Betrieb setzen! Reparatur ausschließlich in Fachservice ausführen lassen!
- Zum Aufheben und Transport der Pumpe den Griff benutzen! Den Stecker nicht durch die Versorgungsleitung aus der Steckdose herausziehen!

**Es ist verboten das Gerät eigenmächtig zu ändern, bzw. zu verändern!**



#### Achtung! Heißes Wasser kann Verletzungen verursachen!

Wenn keine Flüssigkeit durch die Pumpe strömt (die Druckseite abgeschlossen ist, oder die Saugseite luftig ist) und die Pumpe längere Zeit (>10 Minuten) läuft, kann das darin befindliche Wasser sehr warm sein. Trennen Sie das Gerät vom Netz und warten Sie, dass die Pumpe und das Wasser auskühlen.

Das Gerät erst dann einschalten, wenn alle Fehler beseitigt wurden.

## TECHNISCHE DATEN

Typ	VB 25/800	VB 25/900	VB 25/1300; VB 25/1300 B; VB 50/1300; VB 50/1300 B	VBP 25/1300 INOX	VB 25/1500; VB 25/1500 B; VB 50/1500; VB 50/1500 B	VB 25/1300 INOX
Netzspannung:	230 V ~					
Frequenz:	50 Hz					
Max. Gesamtleistung:	800 W	900 W	1 300 W	1 300 W	1 500 W	1 300 W
Berührungsschutzklasse:	I.					
Schutz:	spritzwassergeschützt					
Nennvolumen des Behälters:	25 l	25 l	25 l / 50 l	25 l	25 l / 50 l	25 l
Einschaltdruck:	0,15 MPa					
Ausschaltdruck:	0,25 MPa	0,3 Mpa				
Luftdruck im Behälter:	0,1 MPa					
Max. Hubhöhe:	40 m	42 m	47 m	48 m	48 m	48 m
Max. Saughöhe:	8 m	9 m				
Max. Wasserförderung:	60 l/min	62 l/min	90 l/min	90 l/min	105 l/min	90 l/min
Druckstutzenanschluß:	1"					
Gewicht:	17 kg	19 kg	20/22,5 kg	15 kg	21/24 kg	17 kg
Lärmniveau (in 1,5 m Entfernung) LwA:	75 dB	75 dB	90 dB	90 dB	90 dB	87 dB
LpA:	67 dB	67 dB	82 dB	82 dB	82 dB	79 dB
Netanschluss:	H07RN-F					
Leitung:	3 x 1 mm <sup>2</sup>					

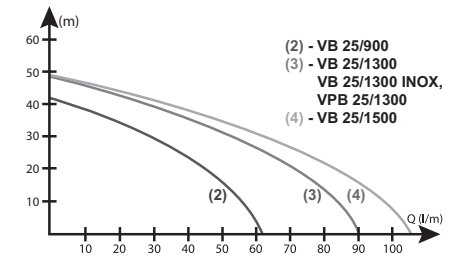
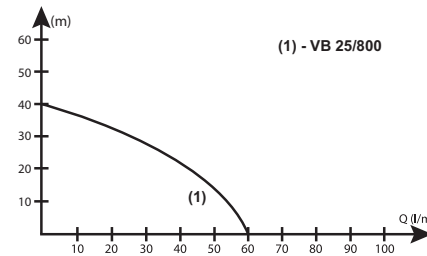

## ANWENDBEREICH

Das Gerät ist nur für Haushaltszweck bestimmt! Benutzen Sie die Pumpe ausschließlich entsprechend den technischen Daten in Rahmen der Anwendungsgrenzen! Das Gerät ist geeignet für:

- Gießen von Garten und Boden;
- Wasserversorgung des Haushaltes;
- Drucksteigerung in der Wasserversorgung des Haushaltes

Halten Sie die sich auf die Wasserversorgung beziehenden örtlichen Regeln ein! Rufen Sie einen Wasserinstallateur!

Das Gerät ist ausschließlich zum Pumpen der folgenden Flüssigkeiten geeignet:

- sauberes Wasser,
- Regenwasser,
- Wasser von Schwimmbecken, wenn keine Personen im Becken sind!

Das Gerät ist nicht geeignet für:

- Salzwasser;
- flüssige Lebensmittel;
- textil-, bzw. papierhaltiges Abwasser;
- aggressive, ätzende Mittel und Chemikalien;
- säurige, entzündliche, explosive, bzw. ätherische Flüssigkeiten;
- wärmere Flüssigkeiten als 35°C;
- sandiges Wasser, bzw. Flüssigkeiten mit Schleifwirkung:

## EINBAU, INBETRIEBNAHME DES GERÄTS

### Einbau

Das Gerät muss man immer auf waagerechten, stabilen, vor Überflutung geschützten Platz installieren! Überzeugen Sie sich, dass die Pumpe vor Regen und Wasserstrahl geschützt ist! Die Sauleitung muss man aus einer Leitung mit einem Nenndurchmesser von 1" ausformen, am Ende mit einem eingebauten Fußventil! Das Fußventil muss min. 30 cm unter der Wasserhöhe sein! Die Saugleitung muss in die Richtung des Brunnens eine Neigung haben (6% Neigung)! Bei sandhaltigem Wasser muss man in dem Saugzweig ein Filter anwenden, der verhindert, dass Sand in die Pumpe gelangt!

Das Gerät muss man am nächsten zu der Wassergewinnungsstelle aufstellen! Bei dem tieferen Wasserstand des Brunnens muss man das Gerät in einen in der Nähe des Brunnens ausgeformten Schacht legen! Der Schacht muss so ausgeformt werden, dass zur Wartung und Reparatur für eine Person genügend Platz zur Verfügung steht. Das Gerät muss man in den Schacht so anlegen, dass es bei der Entwässerung durch Wasser nicht erreicht werden kann! In der Wand des Schachtes muss man fix einen Leiter einbauen. Man muss für den Schutz gegen Grundwasser und für die Belüftung,

sowie Abschließbarkeit des Schachtes sorgen! Das Gerät und die wasserbefördernde Rohrleitung muss man vor Frost schützen, deshalb muss man die frei stehenden Teile des Systems unter die Frostgrenze legen! Es ist verboten das Gerät direkt in den Brunnen zu installieren! Am unteren Ende des Saugrohrs muss man Fußventil und Saugkorb mit einer Dichtung (Hanfnede oder Teflondichtung) montieren! Der Zustand der Dichtung ist sehr wichtig, weil auf das Fußventil das Gewicht der Wassersäule und der Druck im Behälter auswirken. In die Druckleitung muss man den zur Auffüllung der Pumpe benutzten Trichter mit Absperrhahn einbauen! Die Druckleitung zu dem 1" Druckstutzen des Geräts anschließen, möglichst unter Anwendung des flexiblen Rohrabschnittes! Die Dichtung der Rohranschlüsse muss man mit großer Sorgfalt unter Verwendung von Dichtungsmaterial (Teflonschnur, Teflonband) ausführen!



#### **Achtung! Heißes Wasser kann Verletzungen verursachen!**

Wenn keine Flüssigkeit durch die Pumpe strömt (die Druckseite abgeschlossen ist, oder die Saugseite luftig ist) und die Pumpe längere Zeit (>10 Minuten) läuft, kann das darin befindliche Wasser sehr warm sein. Trennen Sie das Gerät vom Netz und warten Sie, dass die Pumpe und das Wasser auskühlen.

Das Gerät erst dann einschalten, wenn alle Fehler beseitigt wurden.

Wasser kann aus folgenden Gründen warm werden:

- Unsachgemäße Montage (Undichtheit auf der Saugseite, die Pumpe kann Luft einsaugen)
- Wassermangel in dem Saugrohr (der Wasserstand ist gesunken, das Fußventil liegt nicht um min. 30cm unter der Wasserhöhe, die Saugtiefe überschreitet die Saugfähigkeit der Pumpe)
- Nicht richtige Einstellung des Ausschaltwertes des Druckschalters (der auch von den Einstellungsbedingungen der Pumpe abhängige max. Druck muss mindestens um 0,5 bar größer sein, als der Wert des eingestellten Ausschaltdruckes.)
- Gleichzeitig geschlossene Druckseite (die Pumpe läuft kontinuierlich, aber kann den Wasserdruck nicht auf den bei dem Druckschalter eingestellten Ausschaltwert erhöhen.)
- Fehler des Druckschalters

#### **Inbetriebnahme**



Bei der täglichen Benutzung (automatischer Betrieb) muss man entsprechende Maßnahmen treffen, dass bei dem Fehler des Geräts wegen der Beflutung der Räume keine Schäden auftreten!

Erster Schritt der Inbetriebnahme ist das Auffüllen der Pumpe, bzw. der Saugleitung mit Wasser. Es kann nach dem Ausschrauben der auf dem oberen Teil der Pumpe befindlichen Verschlusschraube, oder durch den Fülltrichter erfolgen, der in den Druckzweig eingebaut wurde. Bis zum Entfallen der Luftblasen muss man auffüllen, dann die Füllöffnung abschließen!

Den Stecker des Geräts zum Netz anschließen (Siehe: Sicherheitsvorschriften)! Mit dem Einschalten des auf dem Schaltkasten der Pumpe befindlichen Schalters schaltet die Pumpe ein und befördert das Wasser. Bei geschlossener Druckleitung, wenn der Druck in dem Behälter den Ausschaltwert erreicht, schaltet die Pumpe automatisch aus. Bei der Wasserentnahme sinkt der Druck in dem Gerät, so erreicht den Einschaltwert, dann schaltet die Pumpe ein und funktioniert, bis der Druck wieder den Ausschaltwert erreicht. Den Ein- und Ausschaltwert kann man bei dem Druckschalter des Geräts einstellen (1,5-1,7 bar). Die Einstellung durch einen Fachmann ausführen lassen!

Im Motor der Pumpe befindet sich ein Wärmeschutzrelais, es schaltet den Motor beim Überhitzen aus, der schaltet aber nach dem Abkühlen automatisch wieder ein.

#### **STÖRUNGEN**

FEHLER	MÖGLICHE URSACHE	LÖSUNG
Die Pumpe dreht nicht.	1)Keine Netzspannung. 2)Wärmeschutzrelais hat ausgeschaltet.	1)Netz und Anschluss mit Elektriker kontrollieren lassen! 2)Motor überlastet, Grund der Übertemperatur beseitigen! Fachmann beauftragen!
Das Gerät schaltet ein und aus.	1) Leckage auf der Druckseite 2) Luftdruck im Behälter zu klein.	1) Dichtung reparieren! 2) Mit Autopumpe Luft in den Behälter geben!
Leistung zu wenig	1) Saugrohr verstopft. 2) Zu hohe Saughöhe. 3) Rohrdurchmesser zu klein. 4) Zu hoher Niveauunterschied.	1) Saugseite reinigen! 2)Saughöhe reduzieren! 3)Größeres Druckrohr benutzen! 4)Niveauunterschied reduzieren!

#### **WARTUNG**



**Vor der Wartung des Geräts muss man es entspannen, dazu den Stecker ausziehen!**

Das Gerät braucht bei vorschriftsmäßigem Betrieb keine besondere Wartung. Die Lager der Motor sind mit Fett geschmiert, das Fett sichert die entsprechende Schmierung der Lager bis 1500 Betriebsstunden. Die Pumpe muss man bei Frostgefahr durch die dafür bestimmte Ablass-Schraube abwässern! Wenn die Förderleistung der Pumpe sinkt, kann die Beschädigung des Laufrads der Grund sein. Wenn das Laufrad gerissen, gebrochen ist oder auf der Welle schlottert, muss ausgetauscht werden!

Der Druckschalter schaltet das Gerät automatisch ein- und aus, so muss man es nicht extra bedienen! Wenn das Gerät auf solchem Platz installiert wird, wo die menschliche Überwachung nicht gesichert werden kann (z.B.: Garten eines Wochenendhauses), dann muss man vor dem Wegfahren das Gerät vom Netz trennen!

Bei längerem Stillstand (z.B.: nach Winter) muss man laut den Vorschriften der Inbetriebnahme vorgehen! Es kann vorkommen, dass wegen dem Fehler des Ventils Luft aus dem Behälter austritt. In solchem Fall schaltet die Pumpe schon nach Ausfluss von 1-2 Liter Wasser ein, und schaltet schnell aus. In diesem Fall muss man folgenderweise vorgehen:

- Das Gerät durch Ausziehen des Steckers entspannen!
- Auf der Verbraucherseite einen Hahn öffnen!
- Wenn kein Wasser mehr aus dem geöffnetem Hahn ausfließt, muss man den absperrern und den Wert des Luftdrucks im Behälter durch das Ventil laut den „Technischen Daten“ einstellen.

#### **GARANTIAUSSCHLÜSSE**

- Ablauf der Garantie.
- Korrektur des Garantiescheins, Maschinenschildes.
- Gewaltsamer Eingriff, Riss, Bruch der Bestandteile (z.B.: wegen Frost).
- Verstopfung, großer Verschleiß wegen verschmutztem, sandigem, schlammigem Wasser.
- Benutzung der Pumpe im feuchten, dampfigen Raum (z.B. im schlecht gelüfteten Schacht)
- Unsachgemäßer Anschluss, Betrieb.
- Wenn der Motor unter Wasser war (z.B. in Schacht)!



**ENTSORGUNG DER ABGENUTZTEN ELEKTRISCHEN UND ELEKTRONISCHEN GERÄTE  
(Verwendbar im Mülltrennungssystem der Europäischen Union und anderen Staaten)**

Dieses Symbol auf dem Gerät oder der Verpackung zeigt, dass das Produkt nicht als Hausmüll entsorgt werden darf. Das Gerät muss man bei einer Mülldeponie der elektrischen und elektronischen



Geräte abgeben. Durch die richtige Entsorgung dieser Geräte können sie die Gesundheits- und Umweltschäden vorbeugen, die auftreten würden wenn man die richtige Art der Entsorgung nicht befolgen würde. Das Recycling der Materialien hilft bei der Bewahrung der Naturschätze. Im Interesse der Wiederverwertung des Produktes können Sie weitere Informationen bei der zuständigen Behörde, örtlichen Entsorgungsfirma oder Verkaufsstelle einholen.

#### Information zu der Verpackung

Die Verpackungen muss man entsprechend dem Verpackungsmaterial entsorgen.

**QUALITÄT SZERTIFIKAT:** ELPUMPS KFT. 4900 Fehérgyarmat, Vasvári P.u. 65., Ungarn bestätigt die CE-Konformität des Produktes gemäß der Prüfung von TÜV Rheinland (also, dass das Produkt die bezüglichen europäischen Normen erfüllt), sowie dass die Wasserpumpe Typ JPV ..... und Herstellungsnummer ..... den auf dem Maschinenschild und in der „Information für Kunden“ angegebenen technischen Daten entspricht.

Bezüglich der Herstellung des Geräts und der „Gebrauchsanleitung“ behält sich die ELPUMPS KFT die Rechte zu den Änderungen vor.

Die Reparatur des Geräts sichert die ELPUMPS KFT. in den Servicestellen laut der zum Garantie-schein beigelegten Liste auf dem ganzen Gebiet von Ungarn.

## HASZNÁLATI ÚTMUTATÓ

Őn egy korszerűen formatervezett, gazdaságos üzemű, környezetbarát terméket vásárolt. A termék tervezésénél fokozott figyelmet fordítottunk arra, hogy olyan alapanyagokat alkalmazzunk, amelyek feldolgozása során a gyártástechnológiai folyamatok a környezetet nem károsítják. A termék használata során az egészségre, környezetre káros anyagok nem szabadulnak fel és elhasználódása után újra hasznosíthatók, visszaforgathatók környezetszennyezés nélkül. Az Ön által megvásárolt készülék – életciklusa után bomlási termékeivel a környezetet, elsősorban a talajt és a talajvizet károsíthatja. Ezért kérjük, hogy az elhasznált termék **ne tegye a kommunális hulladékok közé!** Az elhasznált termék elhelyezésével kapcsolatos információkat az áruházakban, az értékesítő helyeken, önkormányzatoknál, valamint honlapunkon kaphat. Az elhasznált termék szakszerű kezelésével, újrahasznosításával közösen segítsük elő a környezetünk megővését!

#### FIGYELEM!!!

**Ezt a készüléket gyermekek 8 éves kortól használhatják! Az olyan személyek, akik csökkent fizikai, érzékelési vagy szellemi képességekkel rendelkeznek, vagy akiknek a tapasztalata és a tudása hiányzik, csak abban az esetben használhatják, ha az felügyelet mellett történik, vagy a készülék biztonságos használatára vonatkozó útmutatást kapnak, és megértik a használatból adódó veszélyeket! Gyermekek nem játszhatnak a készülékkel! A készülék tisztítását vagy felhasználói karbantartását gyermekek csak felügyelet mellett végezhetik!**

#### Jelmagyarázat:



Ezen figyelmeztető utasítások pontos betartásával kerülheti el a személyi sérülést és/vagy vagyoni kárt



Áramütés veszélye



Információk az érthetőség és a kezelés biztonságossá tételéhez

A házi vízmű működésbe hozatala előtt figyelmesen olvassa el ezt a használati utasítást a balesetek megelőzése és a tökéletes működés biztosítása érdekében! A használati utasítást tartsa a keze ügyében és a berendezés eladása vagy átruházása esetén a következő használatnak adja át!

**Figyelem! Ezt a készüléket csak háztartásokban, kizárólag háztartási célra használhatják**

#### BIZTONSÁGI ELŐÍRÁSOK



A készüléket csak az érvényes szabványok szerinti érintésvédelemmel ellátott, földelt hálózatra szabad csatlakoztatni!

A hálózati dugót száraz helyen csatlakoztassuk a hálózathoz! Biztonsági okokból fel kell szerelni egy nagy érzékenységgű áram-védőkapcsolót (Fi relé 30mA DIN VDE 01100T739)!

Az adattáblán feltüntetett feszültség és áramtípus egyezzen meg a hálózat adataival!

Ha hosszabbítóra van szükség, kizárólag H07RN-F típusú minimum 3x1,5 mm<sup>2</sup>-es hosszabbító vezetékkel alkalmazzon a kifreccsenő víz ellen védett konnectorral! Üzem közbeni rendellenességek, vagy üzemem kívül helyezés esetén a hálózati csatlakozó dugót a csatlakozó aljzatból ki kell húzni!

Minden karbantartást, szerelést, javítást csak a csatlakozó dugó kihúzásával, a villamos hálózatról leválasztott készüléken szabad végezni! A készüléket kizárólag rendeltetésének megfelelően használja!



A szivattyú üzembe helyezése előtt győződjön meg:

- a szivattyú tápvezeték és a dugaszoló épségéről
- Ne indítsa be a szivattyút, ha meghibásodott! A javításokat kizárólag szakszervizben végeztesse!
- A szivattyú felemelésére és szállítására a fogantyút használja! Ne használja a tápvezetékét a dugaszolóknak konnektorból való kihúzására!

**Tilos a készüléken bármilyen önkényes változtatást, illetve módosítást végezni!**



**Vigyázat! A forró víz sérüléseket okozhat!**

Ha a nyomóoldal zárva van és a szivattyú hosszabb ideig (>10 perc) üzemel a benne lévő víz erősen felmelegedhet. Válassza le a gépet az elektromos hálózatról és hagyja, hogy a szivattyú és a víz is lehűljön.

Csak azután kapcsolja be a gépet, ha minden hibát elhárítottak.

## MŰSZAKI ADATOK

Típus	VB 25/800	VB 25/900	VB 25/1300; VB 25/1300 B; VB 50/1300; VB 50/1300 B	VBP 25/1300 INOX	VB 25/1500; VB 25/1500 B; VB 50/1500; VB 50/1500 B	VB 25/1300 INOX
Hálózati feszültség:	230 V ~					
Frekvencia:	50 Hz					
Max. összemelöltesítmény:	800 W	900 W	1 300 W	1300 W	1 500 W	1 300 W
Érintésvédelmi osztály:	I.					
Védettség:	freccsenő víz ellen védett					
Tartály néveleges űrtartalma:	25 l	25 l	25 l / 50 l	25 l	25 l / 50 l	25 l
Bekapcs. nyomás:	0,15 MPa					
Kikapcs. nyomás:	0,25 MPa	0,3 Mpa				
Tartály levegő nyomása:	0,1 MPa					
Max. emelőmagasság:	40 m	42 m	47 m	48 m	48 m	48 m
Max. szívómagasság:	8 m	9 m				
Max. vízszállítás:	60 l/min	62 l/min	90 l/min	90 l/min	105 l/min	90 l/min
Szívó / nyomócsonk mérete:	1"					
Tömeg:	17 kg	19 kg	20/22,5 kg	15 kg	21/24 kg	17 kg
Zajsint (1,5 m távolságból mérve) LwA:	75 dB	75 dB	90 dB	90 dB	90 dB	87 dB
LpA:	67 dB	67 dB	82 dB	82 dB	82 dB	79 dB
Hálózati csatlakozó vezeték:	H07RN-F					
Vezeték:	3 x 1 mm <sup>2</sup>					

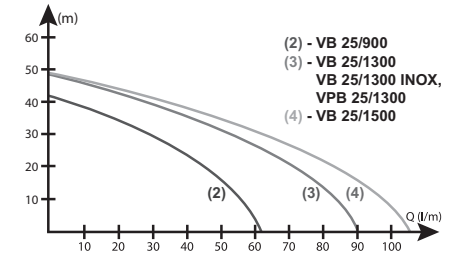
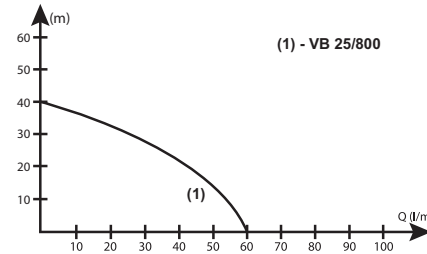

## ALKALMAZÁSI TERÜLETEK

A készülék csak háztartási célra alkalmazható! A szivattyút kizárólag a műszaki adatoknak megfelelően az alkalmazási határok keretei között használja! A készülék a következő felhasználásokra alkalmas:

- kertek és földek öntözése;
- házi vízellátás;
- a házi vízellátásban a nyomás növelése

Tartsa be a vízellátásra vonatkozó helyi szabályokat! Forduljon egy vízvezeték-szerelőhöz!

A készülék kizárólag a következő folyadékok szivattyúzására alkalmas:

- tiszta víz,
- esővíz,
- úszómedencék vizének, amikor személyek nem tartózkodnak a medencében!

A házi vízmű nem használható

- sós víz;
- folyékony élelmiszerek;
- textilanyagot, illetve papírtanyagot tartalmazó szennyvíz;
- agresszív, maró hatású szerek és vegyszerek;
- savas, gyúlékony, robbanó, illetve illó folyadékok;
- 35°C-nál melegebb folyadékok;
- homokos víz, illetve csiszoló folyadékok szivattyúzására

## A KÉSZÜLÉK BESZERELÉSE, BEÜZEMELÉSE

### Beszereles

Helyezze a berendezést egy sík, stabil, vízszintes, elárasztásbiztos helyre! Győződjön meg arról, hogy a szivattyú védve van az esőtől és a vízsugaraktól! A szívóvezetékét 1"-os névleges átmérőjű vezetékéből kell kialakítani, a végén egy beépített lábszeleppel! A lábszelepnek minimum 30 cm-rel a víz szintje alatt kell lennie! A szívóvezetéknek a berendezéstől a kút felé kell lejtene (6%-os lejtés)! Homokos víz esetén szívóági szűrő alkalmazása szükséges, mely megakadályozza, hogy a szivattyúba homok kerüljön!

A vízellátó berendezést a víznyerő helyhez a lehető legközelebb kell elhelyezni! A szükségesnél mélyebb kútvízszint esetén a vízellátó berendezést a kút közelében kialakított aknába kell elhelyezni! Az aknát úgy kell méretezni, hogy a benne elhelyezett berendezés karbantartásához, javításához a munkát végző személy részére elegendő hely álljon rendelkezésre! Az aknába a készüléket úgy kell behelyezni, hogy azt a víztelenítéskor a leeresztett víz ne érje el! Az akna falába fixen beépített létrát kell elhelyezni! Gondoskodni kell az akna talajvíz elleni védelméről, szellőztetéséről és zárhatóságáról! A vízellátó berendezést, valamint a vízszállító csőrendszert fagyveszélytől óvni kell, ezért célszerű a

rendszer szabadon lévő részeit fagyhatár alá helyezni! A vízellátó berendezés közvetlen kútba helyezése nem megengedett! A szívócső alsó végére a lábszelepet és szívókosarat tömítetten kell felszerelni (kenderkóc vagy teflon tömítés)! A tömítés állapota nagyon fontos, mert a vízoszlop súlyán kívül a tartályban lévő nyomás is visszahat a lábszelepre. A nyomóvezetékbe a szivattyú feltöltésére használt tölcserő elzárócsappal kell beépíteni! A nyomóvezeték csatlakoztassa a készülék 1"-os nyomócsonkjához, lehetőleg flexibilis csőszakasz használatával! A csőcsatlakozások tömítését nagy gondjal végezze tömítőanyag (teflonzsinór, teflonszalag) felhasználásával!



#### Vigyázat! A forró víz sérüléseket okozhat!

Ha a nyomóoldal zárva van és a szivattyú hosszabb ideig (>10 perc) üzemel a benne lévő víz erősen felmelegedhet. Válassza le a gépet az elektromos hálózatról és hagyja, hogy a szivattyú és a víz is lehűljön.

Csak azután kapcsolja be a gépet, ha minden hibát elhárítottak.

A víz felmelegedése a következő okokból történhet:

- Szakszerűtlen beszerelés (Szívó oldali tömítetlenség, levegőt szívhat a szivattyú)
- A szívócsőben fellépő vízhiány (Lecsökkent a kút vízszintje, a lábszelep nem ér minimum 30cm –rel a víz szintje alá, a szívó mélység meghaladja a szivattyú szívóképességét)
- A nyomáskapcsoló kikapcsolási értékének helytelen beállítása (A szivattyú a beépítés körülményeitől is függő maximális nyomása legalább 0,5 barral legyen nagyobb a beállított kikapcsolási nyomás értékénél.)
- Az előzőekkel egyidejűen zárt nyomóoldal (A szivattyú folyamatosan működik, de nem tudja a víz nyomását a nyomáskapcsolón beállított kikapcsolási értékre növelni.)
- A nyomáskapcsoló hibája

#### Beüzemelés



A mindennapi használat (automata üzem) során megfelelő intézkedéseket kell tenni annak érdekében, hogy a készülék esetleges meghibásodása esetén helyiségek elárastásából adódó károk ne keletkezzenek!

A beüzemelés első lépése a szivattyúnak, illetve a szívóvezetéknek a vízzel való feltöltése. Ez történhet a szivattyú felső részén található záró csavar kicsavarása után vagy egy feltöltő tölcserőn keresztül, amit a nyomóágba kell beépíteni egy elzáró csap után. A feltöltést a légbuborékok megszűnéséig kell végezni, majd a feltöltő nyílást elzárni!

A készülék hálózati csatlakozódugóját csatlakoztassa a hálózathoz (Lásd: Biztonsági előírások)! A szivattyú kapcsolódobozán található csatlakozó bekapcsolásával a szivattyú beindul és elkezd a vízszállítás. Zárt nyomóvezeték esetén, amikor a tartályban a nyomás eléri a kikapcsolási értéket, a szivattyú automatikusan kikapcsol. Vízvételzés esetén a berendezésben a nyomás csökken, így eléri a bekapcsolási értéket, ekkor a szivattyú beindul és működik, amíg a nyomás újra el nem éri a kikapcsolási értéket. A be- és kikapcsolási értéket a berendezés nyomáskapcsolóján lehet beállítani (1,5-1,7 bar). A beállítást szakemberrel végeztesse!

A szivattyú motorjában egy hővédelmi-relé található, amely túlhevülés esetén kikapcsolja a motort, de az lehűlés után automatikusan visszakapcsol.

#### RENDELLENESSÉGEK

MEGHIBASODÁS	LEHETSEGES OK	MEGOLDÁS
A szivattyú nem forog.	1) Nincs hálózati feszültség. 2) Kikapcsolt a hővédelmi-relé.	1) Ellenőriztesse a hálózatot és a bekötést elektromos szakemberrel! 2) A villamos motor túlterhel, a túlmelegedés okát megszüntetni! Forduljon szakemberhez!
A berendezés ki-be kapcsol.	1) Szivárgás a nyomóoldalon 2) Kicsi a levegőnyomás a tartályban.	1) Tömítést megjavítani! 2) Autópumpával levegőt fújni a tartályba!
Túl kicsi a teljesítmény	1) A szívócső el van dugulva. 2) Túl nagy a szívómagasság. 3) Túl kicsi a cső átmérője. 4) Túl nagy a szintkülönbség.	1) Tisztítsa meg a szívóoldalt! 2) Csökkentse a szívómagasságot! 3) Használjon nagyobb nyomócsövet! 4) Csökkentse a szintkülönbséget!

#### KARBANTARTÁS



**A berendezés karbantartása előtt a készüléket a csatlakozó dugó kihúzásával feszültség mentesíteni kell!**

A berendezés előírás szerinti üzemeltetés esetén különleges karbantartást nem igényel. A motor csapágycsírkecső, amely zsírtöltet 1500 üzemórát biztosítja a csapágycsírkecső megfelelő kenését. A berendezést fagyveszély esetén vízteleníteni kell, beleértve a szívóvezetékét is! Amennyiben a szivattyú berendezés szállítási teljesítménye csökken, úgy azt feltehetően a járókerék sérülése okozza. Ha a járókerék repedt, törött vagy lötyög a tengelyen, akkor a járókereket cserélni kell!

A nyomáskapcsoló önműködően kapcsolja ki-be a berendezést, így ezt külön kezelni nem kell! Ha a telepítés olyan helyre történt, ahol nem biztosítható az emberi felügyelet (pl.: hétfélig kert), akkor távozáskor a berendezést le kell kapcsolni az elektromos hálózatról!

Hosszabb üzemszünet után (pl.: telelés miatti leállítás) újraindítás előtt a Beüzemelés előírásai szerint kell eljárni! Előfordulhat, hogy a tartályból a levegő a szelep hibája miatt elszökik. Ilyenkor a szivattyú már 1-2 liter víz kiengedése után bekapcsol, és hamar leáll. Ebben az esetben a következő módon kell eljárni:

- A berendezést a hálózati csatlakozódugó kihúzásával feszültség mentesíteni kell!
- Fogyasztói oldalon egy csapot ki kell nyitni!
- Amikor már nem folyik víz a kinyitott csapból, akkor azt zárjuk el és a tartályban lévő levegő nyomását a „Műszaki adatok”-nál előírt értékűre kell pumpálni a szelepen keresztül.

#### GARANCIÁT KIZÁRÓ KÖRÜLMÉNYEK

- A garancia idő letele.
- A jótállási jegyen, adattáblán történő javítás.
- Erőszakos behatás, alkatrészek repedése, törése.
- Szennyezett, homokos, iszapos víz szivattyúzása miatti eltömődések, erőteljes kopások.
- Szakszerűtlen bekötés, üzemeltetés.
- Ha motor víz alá kerül (pl.: aknában)!



**FELESLEGESSÉ VÁLT ELEKTROMOS ÉS ELEKTRONIKUS KÉSZÜLÉKEK HULLADÉKKÉNT VALÓ ELTÁVOLÍTÁSA (Használható az Európai Unió és egyéb országok szelektív hulladékgyűjtési rendszerében)**

Ez a szimbólum a készüléken vagy a csomagoláson azt jelzi, hogy a terméket ne kezelje háztartási hulladékként. Kérjük, hogy az elektromos és elektronikai készülékek gyűjtésére kijelölt gyűjtőhelyen

adja le. A feleslegessé vált termékek helyes kezelésével segít megelőzni a környezet és az emberi egészség károsodását, mely bekövetkezne, ha nem követi a hulladékkezelés helyes módját. az anyagok újrahasznosítása segít a természeti erőforrások megőrzésében. A termék újrahasznosítása érdekében további információért forduljon a lakóhelyén illetékeshez, a helyi hulladékgyűjtő szolgáltatóhoz, vagy ahhoz az üzlethez, ahol a terméket vásárolta.

#### A csomagolóanyagokra vonatkozó információk

Az elhasznált csomagolóanyagokat az anyagnak megfelelő hulladékgyűjtőbe dobja ki.

**Minőségtanúsítás:** Az ELPUMPS KFT., 4900 Fehérgyarmat, Vasvári P.u. 65., Magyarország a TÜV Rheinland vizsgálata alapján tanúsítja a termék CE megfelelőségét ( azaz, hogy a termék megfelel a vonatkozó európai normatíváknak) valamint, hogy a VB..... típusú házi vízellátó berendezés az adattáblán és a „Vásárlási tájékoztató”-ban megadott műszaki adatoknak megfelel.

A készülék gyártásával és a „Használati utasítás”-sal kapcsolatban az ELPUMPS KFT a változtatás jogát fenntartja.

A készülék javítását az ELPUMPS KFT. a jótállási jegyhez mellékelt címjegyzékben felsorolt szervizeken keresztül biztosítja az ország egész területén.

## INSTRUCTIONS FOR USE

You have bought an environment-friendly product of modern design, operated economically. When designing the product we paid special attention to that we apply such materials during the processing of which the production technology procedures do not damage the environment. No harmful substances will be released during the use of the product, and after having been aged it can be reused and recycled without polluting the environment. When its life cycle lasts, the product bought by you may damage the environment, especially the soil and the ground water with its decomposition products. Therefore we ask you not to put the waste product in the communal waste! You can find information about the disposal of the used product in the stores, places of selling, local governments and our web site. Let us jointly contribute to the protection of environment through the expert treatment and recycling of the used product.

#### ATTENTION!

**Children may use this apparatus from the age of 8 years. Persons who have impaired physical, perception ability or mental efficiency, and persons who do not have sufficient experience and knowledge are allowed to use the apparatus only if they are under supervision, or they receive guidance on the safe use of the device and understand the possible dangers resulting from its use. It is forbidden for children to play with the device. Any cleaning or user maintenance of the device may only be done by children under supervision.**

#### Legend:



If you exactly observe these warning instructions, you can avoid personal injury/damage to property.



Risk of electric shock



Information for comprehension and safe handling

Prior to putting the domestic water works into operation, read this instruction manual carefully in order to prevent accidents and ensure perfect operation. Hold this instruction manual at hand and in case of sale or transfer of the apparatus hand it over to the next user.

**Attention: This apparatus can only be used in households, exclusively for domestic purposes!**

#### SAFETY REGULATIONS



The apparatus must only be connected to a grounded network equipped with shockproof protection in accordance with the effective regulations.

The plug must be connected to the mains in a dry place. For safety reasons, install a high-sensitivity overcurrent switch (Fi relay 30 mA DIN VDE 0100T730). The voltage and current type data of the mains should be the same as those indicated in the data plate. If you need an extension cable, apply exclusively minimum 3x1.5 mm<sup>2</sup> extension cable of H07RN-F type equipped with plug socket protected against splashing water.

When you observe any irregularity during operation or put the device out of service, pull the plug out of the plug socket. All maintenance, adjustment and repair works may only be done if the connection

plug is pulled out of the socket and the apparatus is disconnected from the mains. Use the apparatus for its purpose exclusively.



Prior to starting up the pump, make sure of:

- The soundness of the supply cable and the connection plug of the pump.
- Do not start up the pump if it has failed. Any repair must only be made in an authorised service repair shop.
- Use the handle for lifting and transporting the pump. Do not use the supply cable for pulling the plug out of the plug socket.

**Do not perform any change or modification arbitrarily!**



**Attention: The hot water may cause injuries!**

If the delivery side is closed and the pump is operating for a longer period (>10 minutes), then the water found in it may get very warm. Disconnect the machine from the mains, and let the pump and the water cool down. Do not switch on the machine unless all the faults are eliminated.

## TECHNICAL DATA

Type	VB 25/800	VB 25/900	VB 25/1300; VB 25/1300 B; VB 50/1300; VB 50/1300 B	VBP 25/1300 INOX	VB 25/1500; VB 25/1500 B; VB 50/1500; VB 50/1500 B	VB 25/1300 INOX
Mains voltage	230 V ~					
Frequency	50 Hz					
Maximum output	800W	900 W	1 300 W	1300 W	1 500 W	1 300 W
Shockproof protection class	I.					
Protection	Protected against splashing water					
Nominal capacity of the tank	25 l	25 l	25 l / 50 l	25 l	25 l / 50 l	25 l
Switch-on pressure	0,15 MPa					
Switch-off pressure	0,25 MPa	0,3 Mpa				
Tank air pressure	0,1 MPa					
Max. delivery head	40 m	42 m	47 m	48 m	48 m	48 m
Max. suction head	8 m	9 m				
Max. water supply	60 l/min	62 l/min	90 l/min	90 l/min	105 l/min	90 l/min
Connection	1"					
Weight	17 kg	19 kg	20/22,5 kg	15 kg	21/24 kg	17 kg
Noise level (measured from 1.5 m distance) LwA	75 dB	75 dB	90 dB	90 dB	90 dB	87 dB
LpA	67 dB	67 dB	82 dB	82 dB	82 dB	79 dB
Mains connection cable	H07RN-F					
Cable:	3 x 1 mm <sup>2</sup>					

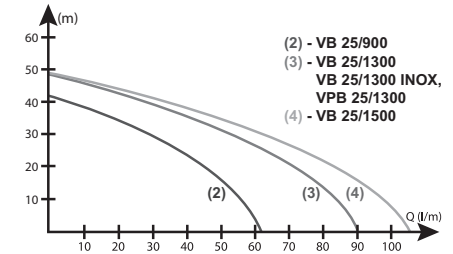
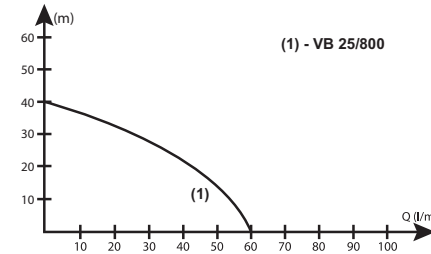

## FIELDS OF APPLICATION

The apparatus must only be used for domestic purposes. Use the pump exclusively in accordance with the technical data, within the framework of the limits of application. The apparatus is suitable for:

- Watering gardens and lands;
- Domestic water supply;
- Increasing the pressure in the domestic water supply system

Keep to the local rules concerning the water supply. Contact a plumber.

The apparatus is only suitable for pumping the following liquids:

- Clean water,
- Rainwater,
- Swimming pool water when there is no person in the pool.

The domestic water works shall not be used for pumping:

- Salted water;
- Liquid foods;
- Sewage containing textile material or paper material;
- Aggressive, caustic agents and chemicals;
- Acid, inflammable, explosive or volatile liquids;
- Liquids warmer than 35°C;
- Sandy water or abrasive liquids.

## INSTALLATION, START-UP OF THE APPARATUS

### Installation

Install the apparatus in a flat, stable, horizontal and deluge-proof place. Make sure that the pump is protected from rain and water jets. The suction duct must be formed from a pipe of 1" nominal diameter, with installed foot valve at the end. The foot valve must be minimum 30 cm below the water level. The suction duct must slope from the apparatus towards the well (slope of 6%). In case of sandy water, it is necessary to install a filter in the suction pipe which will prevent sand from getting into the pump.

Install the water works as close to the water supply point as possible. If the water level of the well is deeper than necessary, install the water works in a shaft established next to well. The shaft must be designed in such a way that there is sufficient place for the person who perform the maintenance or repair of the apparatus installed in it. The apparatus must be placed in the shaft in such a way that the discharged water cannot reach it when the apparatus is bled. A ladder fixed to the wall of the shaft must be installed. Ensure that the shaft is protected against subsoil water, can be ventilated and locked. The water works and the water supply pipe system must be protected from frost therefore it is reasonable to install the outdoor parts of the system below the frost limit. It is not permitted to install the water

works directly in the well. The foot valve and the suction basket must be assembled onto the lower end of the suction pipe with seal (junk or Teflon seal). The condition of the seal is very important because in addition to the weight of the water column, the pressure in the tank will also take effect on the foot valve. The funnel used for filling up the pump must be installed in the delivery pipe with isolating cock. Connect the delivery pipe to the 1" discharge flange of the apparatus, using flexible length of pipe if possible. The sealing of the pipe connections must be made with great care by using sealing material (Teflon cord, Teflon band).



**Attention: The hot water may cause injuries!**

If the delivery side is closed and the pump is operating for a longer period (>10 minutes), then the water found in it may get very warm. Disconnect the machine from the mains, and let the pump and the water cool down. Do not switch on the machine unless all the faults are eliminated.

The warming up of the water may occur for the following reasons:

- Improper installation (suction side escapes, the pump may suck air)
- Water deficiency in the suction pipe (the water level of the well has decreased, the foot valve does not reach minimum 30 cm below the water level, the suction depth exceeds the suction capacity of the pump)
- Improperly adjusted switch-off value of the pressure switch (The maximum pressure of the pump depending also on the circumstances of the installation must be at least 0.5bar greater than the adjusted switch-off value.)
- Simultaneously with the above, closed delivery side (The pump is working continuously but it cannot increase the pressure of the water to the switch-off value set on the pressure switch.)
- Failure of the pressure switch



**up**

During the everyday use (automatic mode), proper measures are to be taken for the premises not to get damaged as a result of the deluge in case of a possible failure of the apparatus.

When starting up, fill up the pump and the suction pipe with water first. It can be done after screwing off the cap screw found on the top of the pump, or through a filling funnel which is to be installed in the delivery pipe following an isolating cock. Perform the filling-up until the air bubbles disappear, then close the filling-up opening.

Connect the plug of the apparatus to the mains (see the safety rules)!! When switching on the switch found on the terminal box of the pump, the pump will start and begin to supply water. In case of closed delivery duct, when the pressure in the tank reaches the switch-off value, the pump will automatically switch off. In case of water consumption, the pressure in the apparatus will decrease, thus reaching the switch-on value; then the pump will start up and operate, until the pressure reaches the switch-off value again. Switch-on and switch-off value can be set on the pressure switch of the apparatus (1.5-1.7 bar). Have the adjustment made by an expert.

There is a thermal protection relay in the motor of the pump which will switch off the motor in case of overheating but it will automatically switch on again after cooling down.

FAILURE	POSSIBLE CAUSE	SOLUTION
The pump does not rotate.	1) No mains voltage. 2) Thermal protection relay switched off.	1) Have the mains and the connection checked by an electrician! 2) The electric motor is overloaded; eliminate the cause of overheating. Contact a technician.
The apparatus switches off and on.	1) Leakage on the delivery side. 2) Low air pressure in the tank.	1) Repair the sealing. 2) Blow air into the tank with a tyre inflator.
The output is too low.	1) Suction pipe clogged. 2) Too great suction head. 3) Too small pipe diameter. 4) Too great level difference.	1) Clean the suction side. 2) Decrease the suction head. 3) Use greater delivery pipe. 4) Decrease the level difference.

## ABNORMALITIES



### TENANCE

**Prior to the maintenance of the apparatus, disconnect the apparatus from the mains by pulling the plug out of the socket.**

In case of operation in accordance with the instructions, the apparatus does not require any special maintenance. Motor bearings have grease filling which will ensure proper lubrication for them for 1500 hours run. In case of risk of frost, the pump must be bled, with the suction pipe also included. If the production of the pump decreases, then probably it is caused by the damage of the impeller. If the impeller is cracked, broken or there is internal slackness on the shaft, then the impeller must be replaced.

The pressure switch will switch off and on the apparatus, so it does not need any handling. If the apparatus is installed in a place where human supervision cannot be provided (e.g. week-end garden), then the apparatus must be disconnected from the mains when leaving.

After longer standstill (e.g. winter stoppage), act in accordance with the instructions of the section "Start-up" prior to the start-up. It may occur that the air escapes from the tank because of the failure of the valve. In such a case, the pump will switch on already after running off 1-2 litre water and stop soon. In this case, act as follows:

- Disconnect the apparatus from the mains by pulling the plug out of the socket.
- Open one tap on the user side.
- When no water is already flowing from the open tap, then close it and pump the air of the tank to the value specified in the "Technical data" through the valve.

### CIRCUMSTANCES EXCLUDING THE GUARANTEE

- Expiry of the guarantee period.
- Correction in the letter of warranty or the data table.
- Forced action, broken, cracked parts.
- Obstructions, heavy wearing as a result of pumping contaminated, sandy, thick water.
- Incorrect connection to the mains, improper use.
- If the motor is flooded by water (e.g.: in the shaft)!



**DISPOSAL OF SUPERSEDED ELECTRIC AND ELECTRONIC DEVICES AS WASTE**  
(To be used in the selective waste collection system of the European Union and other countries)

This symbol on the device or the packaging indicates that the product shall not be managed as house-

hold waste. Please dispose of it at the collecting place assigned for the collection of electrical and electronic devices. By proper management of superseded products you can help prevent the environment and human health from damage which would occur if you do not follow the proper way of waste disposal. Recycling of materials helps in the preservation of the natural resources. For further information on the recycling of the product, please contact the competent authorities, the local waste collecting service provider or the shop where this product was bought.

#### Information concerning the packaging materials

The used packaging materials must be thrown into the relevant waste collector.

**Quality Certificate:** In accordance with the inspection of TÜV Rheinland, ELPUMPS KFT., 4900 Fehérgyarmat, Vasvári P. Street, 65., Hungary certifies the CE conformity of the product (that is the product meets the relevant European directives) and that the domestic water works type VB..... is in compliance with the technical data included in the data table and the "Customer information".

As regards the manufacturing of the apparatus and the "Instructions for use", ELPUMPS KFT reserves the right of change.

ELPUMPS KFT ensures repair of the apparatus throughout the whole territory of the country via the service repair shops indicated in the list attached to the letter of warranty.

## MANUEL UTILISATEUR

### DONNÉES TECHNIQUES

Type	VB 25/800	VB 25/900	VB 25/1300; VB 25/1300 B; VB 50/1300; VB 50/1300 B	VBP 25/1300 INOX	VB 25/1500; VB 25/1500 B; VB 50/1500; VB 50/1500 B	VB 25/1300 INOX
Tension secteur	230 V ~					
Fréquence	50 Hz					
Puissance total de levage	800 W	900 W	1 300 W	1300 W	1 500 W	1 300 W
Classification protection	I.					
Protection	Protected against splashing water					
Volume nominal	25 l	25 l	25 l / 50 l	25 l	25 l / 50 l	25 l
Pression de mise en service	0,15 MPa					
Pression de déclenchement	0,25 MPa					
Pression d'air du réservoir	0,3 Mpa					
Pression d'air du réservoir	0,1 MPa					
Hauteur maxi de levage	40 m	42 m	47 m	48 m	48 m	48 m
Hauteur maxi d'aspiration	8 m					
Livraison maxi d'eau	60 l/min	62 l/min	90 l/min	90 l/min	105 l/min	90 l/min
Connection	1"					
Poids	17 kg	19 kg	20/22,5 kg	15 kg	21/24 kg	17 kg
Niveau de bruit (mesuré de 1.5 m) LwA	75 dB	75 dB	90 dB	90 dB	90 dB	87 dB
LpA	67 dB	67 dB	82 dB	82 dB	82 dB	79 dB
Commutateur de secteur	HO7RN-F					
Câble	3 x 1 mm <sup>2</sup>					

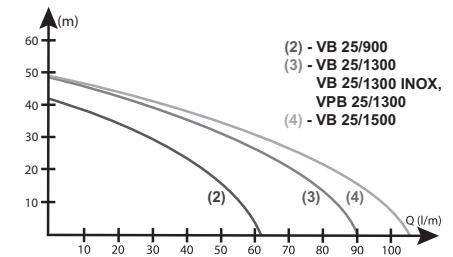
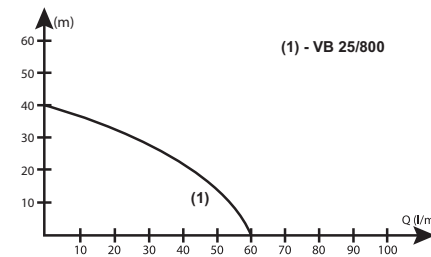

### INTRODUCTION

Avant de mettre en place la station de pompage lisez attentivement toutes les informations qui suivent afin de prévenir les accidents et assurer le fonctionnement parfait.

Garder cette instruction d'utilisation et en cas de vente ou cession transférez-la au propriétaire suivant.

**Attention!**

**Cet appareil est fait uniquement pour utilisation privée.**

### CONSIGNES DE SÉCURITÉ

« Cet appareil n'est pas fait pour être utilisé par des personnes handicapées physiquement ou mentalement ou par des personnes non compétentes (y compris les enfants), sauf si ces personnes sont surveillées ou informées sur l'utilisation de cet appareil par quelqu'un qui est responsable de leur sécurité. »

**A propos des enfants il est conseillé de les surveiller afin d'assurer qu'ils ne jouent pas à cet appareil. »**

L'appareil ne peut être raccordé qu'à un secteur protégé et mis à la terre selon les réglementations en vigueur. Pour des raisons de sécurité l'appareil doit être équipé d'un interrupteur 10A et d'un relais de protection (FI) avec courant de court-circuit de 10/30 mA.

La tension et le type courant indiqués sur la plaque signalétique doivent convenir aux caractéristiques du secteur. En cas de besoin de rallonge, utiliser *uniquement* le type HO7RN-F de dimension 3x1,5 mm<sup>2</sup> équipé d'une prise de courant protégée contre la projection d'eau.

En cas de problème ou mise hors service débranchez l'appareil en tirant le câble de branchement de la prise secteur. Toutes formes de maintenance, de montage ou réparation sont à réaliser sur l'appareil débranché de la prise secteur en tirant la fiche.



L'appareil est à utiliser conformément à sa destination. Avant de mettre la pompe en marche assurez-vous que:

- le cordon d'alimentation et la fiche sont intacts
- ne mettez pas la pompe en marche si elle est endommagée. Faites réparer les défauts uniquement par le centre de service.
- Utilisez uniquement la poignée pour le levage et le transport.
- N'utilisez pas le cordon d'alimentation pour tirer la fiche de la prise.

**Il est interdit d'effectuer n'importe quel type de modification ou changement sur l'appareil.**

#### DOMAINES D'UTILISATION

L'appareil est destiné à une utilisation privée dans les ménages ou jardins. N'utilisez la pompe que conformément aux limites d'utilisation, selon les données techniques. L'appareil est fait uniquement pour des utilisations suivantes :

- arrosage des jardins et terrains
- alimentation en eau domestique

Augmentez la pression dans l'alimentation en eau domestique. Respectez les réglementations locales en vigueur relatives à l'alimentation en eau domestique. Adressez-vous à un plombier.

L'appareil est conçu pour pomper les liquides suivants :

- eaux claires
- eaux pluviales
- eaux des piscines (s'il n'y a personne dedans)

#### Utilisation interdite

La pompe ne doit être utilisée en marche courante. La pompe n'est pas faite pour pomper les matières suivantes:

- eaux salées
- aliments liquides
- eaux usées contenant des fibres et du papier
- agents corrosifs et chimiques
- liquides acides, inflammables, explosifs et volatiles
- liquides à une température supérieure à 35 °C
- eaux sableuses et liquides de polissage

#### MONTAGE ET MISE EN MARCHÉ DE L'APPAREIL

##### Montage

Mettez l'appareil sur une surface plane, solide et horizontale. Assurez-vous que la pompe est protégée contre la pluie et les jets d'eau. Le tuyau d'aspiration doit être fait d'un tuyau de diamètre nominal de 1 " (2.5 cm), équipé d'un clapet au bout.

Le clapet doit être au-dessous du niveau d'eau de 30 cm au minimum.

Le tuyau d'aspiration doit descendre de l'appareil vers le puits (pente de 6%)

En cas des eaux sableuses l'utilisation d'un filtre sur le branchement d'aspiration est nécessaire afin d'éviter la pénétration du sable dans la pompe.

Pour réduire la perte de frottement de tuyau éviter le montage des raccords de tube inutiles qui augmentent ces pertes et diminuent la hauteur de levage.

Dans le cas où l'utilisation d'un raccord de 90° et d'un "T" dans le système d'aspiration paraît insuffisant, il est conseillé d'utiliser des raccords « arc » (à angle ouvert) parce que l'utilisation des raccords « coude » (angle de 90°) augmente la perte de frottement ce qui résulte la baisse de capacité d'aspiration.

En fonction des éléments ci-dessus mettez l'appareil au plus proche de l'eau.

si le niveau de l'eau est au-delà du maximum possible (8-9m) mettez la station de pompage dans une fosse construite à proximité immédiate

Dimensionnez la fosse d'une telle façon qu'il y ait assez de place pour effectuer les réparations et entretiens nécessaires

Mettez la pompe dans la fosse de manière à ce que l'appareil ne soit pas touché par l'eau pendant le désamorçage. Incorporez une échelle dans la paroi de la fosse. Prévoyez la protection contre les eaux souterraines, et la ventilation ainsi que la fermeture.

Protégez la station de pompage et la tuyauterie contre le gel, pour ce but il est conseillé de mettre les parties libres du système au-dessous de la limite de gel. La mise en place directe de la station de pompage dans le puits n'est pas autorisée.

Équipez le bas du tuyau d'aspiration d'un clapet et d'une crépine d'aspiration étanches (par étoupe ou téflon). Le bon état du joint est très important car outre le poids de l'eau, la pression du réservoir influence également le clapet. Mettez la trémie de remplissage dans le tuyautage à pression avec un robinet d'arrêt. Raccordez le tuyautage à pression à la tubulure de refoulement de 1 " de l'appareil si possible avec un raccord de tube flexible. Réalisez l'étanchéité des tuyaux soigneusement par l'utilisation des joints (colle, bande téflon).

#### Mise en marche

Branchez la fiche du secteur de l'appareil au réseau. (voir les consignes de sécurité)

Remplissez la pompe et le tuyau d'aspiration au travers de la trémie de remplissage par de l'eau claire jusqu'à la cessation des bulles d'air, fermez le robinet sous la trémie.

Par l'enclenchement du commutateur sur le boîtier de commande la pompe enclenche et commence le pompage d'eau. Quand le circuit est fermé et quand la pression dans le réservoir atteint la valeur de déclenchement, la pompe s'arrête automatiquement. En cas d'utilisation d'eau la pression baisse, atteint la valeur d'enclenchement, la pompe s'enclenche alors et fonctionne jusqu'à atteindre de nouveau la valeur de déclenchement. Les valeurs d'enclenchement et déclenchement (1,5 - 2

5 bars) sont à régler sur le commutateur de pression de l'appareil par une personne qualifiée.

**En cas de l'enlèvement du couvercle du commutateur de pression faites attention de ne pas toucher les bornes électriques afin d'éviter les dangers.**

Après avoir effectué le réglage de pression, remettez le couvercle selon la méthode originale.

#### ANOMALIES

DÉFAUT	CAUSE POTENTIELLE	DÉPANNAGE
<b>La pompe ne tourne pas.</b>	1) Pas de tension réseau. 2) Le relais de protection thermique s'est déclenché.	1) Faites vérifier le réseau et le branchement par un expert électrique. 2) Le moteur électrique est surchargé, éliminez la cause. Adressez-vous à un expert.
<b>L'appareil enclenche/déclenche.</b>	1) Fuite coté d'aspiration. 2) La pression d'air est basse.	1) Réparez le joint. 2) Souffler de l'air dans le réservoir à l'aide d'un gonfle-pneus.
<b>Débit très faible.</b>	1) Le tuyau d'aspiration est obstrué. 2) La hauteur d'aspiration est trop grande. 3) Le diamètre du tuyau est trop petit. 4) La différence de niveau est trop importante.	1) Nettoyez le côté d'aspiration. 2) Diminuez la hauteur d'aspiration. 3) Utilisez un tuyau d'aspiration plus grand. 4) Diminuez la différence.



## ENTRETIEN

**Avant de réaliser les opérations d'entretien débranchez l'appareil du réseau en tirant la fiche.**

L'appareil ne nécessite pas d'entretien particulier en cas d'une utilisation conforme aux prescriptions.

Les paliers du moteur de la pompe sont lubrifiés à graisse, cette charge de graisse assure la conformité de graissage des paliers pendant 1500 heures de service.

En cas de risque de gel désamorcer l'appareil y compris le tuyautage d'aspiration. Si le débit de la pompe se baisse significativement c'est peut être dû à l'usure ou à la casse des roues mobiles de la pompe. Dans ce cas changez les roues mobiles.

Le commutateur de pression enclenche/déclenche automatiquement l'appareil ainsi il ne nécessite pas de traitement particulier.

Si l'appareil est installé dans un local où la surveillance humaine n'est pas assurée continuellement (p.ex. maison de weekend) débranchez l'appareil du réseau en sortant.

Après un arrêt plus long (p. ex. arrêt en hiver) procédez selon les prescriptions de „mise en marche” avant de redémarrer la pompe.

Il peut arriver que l'air fuie du réservoir à cause du défaut du clapet. Dans ce cas procédez comme suit

- Débranchez l'appareil du secteur en tirant la fiche de la prise
- Ouvrez un robinet de l'installation (par ex. sur un évier)
- Quand il n'y a plus d'eau dans le robinet, fermez-le et pompez la pression d'air du réservoir à la valeur indiquée dans „Données techniques” au travers du clapet.

## CIRCONSTANCES EXCLUSANT LA GARANTIE

- Fin de la période de garantie
- Correction effectuée sur la plaque signalétique et carte de garantie
- Impact violent, casse, frissuration des pièces
- Obstruction provoquée par des eaux usées, sablées, usures importantes
- Branchement, mise en marche sans technique
- Le moteur est submergé par l'eau.

## Élimination des appareils électriques et électroniques inutiles

(A utiliser dans le système de collecte de déchets de l'Union Européenne et des autres pays)



Ce symbole sur le produit ou son emballage indique que ce produit ne peut être traité comme déchet ménager. Il doit être remis au point de collecte dédié à cet effet (collecte et recyclage du matériel électrique et électronique). En procédant à la mise au rebut de l'appareil dans les règles de l'art, nous préservons l'environnement et notre sécurité, s'assurant ainsi que les déchets seront traités dans des conditions optimum. Pour obtenir plus de détails sur le recyclage de ce produit, veuillez prendre contact avec les services de votre commune ou le magasin où vous avez effectué l'achat.

### Information sur les produits d'emballage :

Les produits de l'emballage doivent être remis aux points de collecte dédiés à cet effet.

## DÉCLARATION

La société ELPUMPS

4900 Fehégyarmat

21, rue Sztalmári

Hongrie

déclare la conformité CE de ce produit, ainsi que la conformité des stations de pompage VB25/900, VB 25/1300, VB 25/1300 INOX, VB25/1500 aux données techniques se trouvant sur la plaque signalétique et « instruction d'utilisation ».

La société ELPUMPS réserve tous droits de modification concernant la fabrication de l'appareil et l'instruction d'utilisation

La société ELPUMPS assure la réparation de l'appareil dans le pays entier au travers des centres-service indiqués dans le carnet d'adresses joint à la carte de garantie.

## INSTRUCȚIUNI DE UTILIZARE

### DATE TEHNICE

Model	VB 25/800	VB 25/900	VB 25/1300; VB 25/1300 B; VB 50/1300; VB 50/1300 B	VBP 25/1300 INOX	VB 25/1500; VB 25/1500 B; VB 50/1500; VB 50/1500 B	VB 25/1300 INOX
Tensiune	230 V ~					
Frecvență	50 Hz					
Putere max.	800 W	900 W	1 300 W	1300 W	1 500 W	1 300 W
Clasă protecție atingere	I.					
Protecție	Protected against splashing water					
Volum rezervor	25 l	25 l	25 l / 50 l	25 l	25 l / 50 l	25 l
Presiune pomire	0,15 MPa					
Presiune oprire	0,25 MPa					
Presiune aer din rezervor	0,3 Mpa					
Presiune aer din rezervor	0,1 MPa					
Înălțime max. de refulare	40 m	42 m	47 m	48 m	48 m	48 m
Înălțime max. de aspirație	8 m					
Debit max.	60 l/min	62 l/min	90 l/min	90 l/min	105 l/min	90 l/min
Port conexiune de presiune	1"					
Greutate	17 kg	19 kg	20/22,5 kg	15 kg	21/24 kg	17 kg
Nivel de zgomot ( la distanța de 1.5 m)	75 dB	75 dB	90 dB	90 dB	90 dB	87 dB
LpA	67 dB	67 dB	82 dB	82 dB	82 dB	79 dB
Racordare rețea	H07RN-F					
Cablu electric	3 x 1 mm <sup>2</sup>					

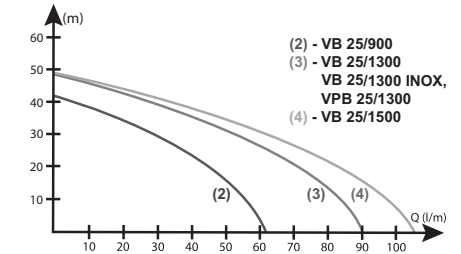
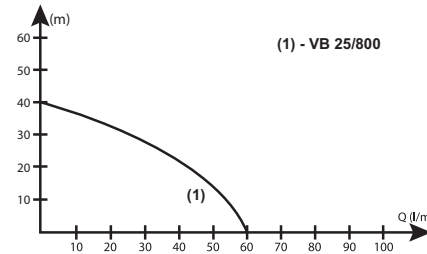

### INTRODUCERE

Înainte punerii în funcțiune a hidroforului, citiți cu atenție instrucțiunile de utilizare, pentru prevenirea accidentelor și pentru asigurarea funcționării perfecte.

Să aveți la îndemână instrucțiunile de utilizare, iar în cazul vânzării sau predării hidroforului, să predați următorului utilizator.

### Atenție!

**Acest hidrofor este fabricat doar pentru uz casnic!**

### DISPOZIȚII DE SIGURANȚĂ

„ Prezentul aparat nu este destinat utilizării de către persoane cu capacitate fizică, psihică, de percepție redusă, respectiv cele fără experiență sau cunoștințe (inclusiv copii), excepție făcând dacă aceste persoane sunt supravegheate sau informate legat de utilizarea aparatului, de persoana care este de asemenea responsabilă pentru siguranța lor.

**În cazul copiilor se recomandă supravegherea, să poate fi asigurat, că copii nu se joacă cu aparatul.”**

**Din punct de vedere al protecției contra atingerii trebuie montat în rețea un întrerupător cu protecție diferențială**

Caracteristicile privind curentul din rețeaua electrică trebuie să corespundă cu cele trecute în tabelul Date tehnice!

În caz de nevoie utilizați prelungitor tip H07RN-F min 3x1,5 mm<sup>2</sup> cu conector protejat împotriva stropirii cu apă!

În cazul unor disfuncțiuni sau scoaterii din funcțiune ștecherul se scoate din priză!

Intervenții sau reparații de orice natură pot fi efectuate doar la hidrofoare decuplate de la rețeaua electrică!

Hidroforul poate fi folosit în exclusivitate conform destinației lui. Înaintea punerii în funcțiune să vă asigurați că:

- Cablul electric și ștecherul sunt intacte!
- Nu porniți pompa defectată! Reparațiile pot fi efectuate doar de către service autorizat!
- Ridicarea și transportul hidroforului pot fi efectuate doar cu ajutorul mânerului! Nu folosiți cablul electric pentru scoaterea ștecherului din priză!

**Este interzisă efectuarea oricărei modificări pe hidrofor!**

#### DOMENII DE UTILIZARE

Hidroforul este fabricat pentru uz casnic, în locuințe și în grădini. Hidroforul poate fi utilizat conform datelor tehnice și limite prescrise. Hidroforul poate fi utilizat exclusiv pentru:

- irigare,
- alimentarea cu apă a locuințelor
- creșterea presiunii la rețeaua de apă. Respectați prevederile locale pentru rețelele de alimentare cu apă! Să vă adresați unui instalator!

Hidroforul poate fi utilizat pentru pomparea:

- apelor curate
- apei de ploaie
- apelor pentru piscine, dacă nu se află persoane în piscine.

#### Utilizare interzisă

Este interzisă funcționare neîntreruptă! Hidroforul nu poate fi utilizat pentru pomparea:

- apelor sărate
- alimentelor lichide
- apelor uzate cu conținut de textile și hârtii
- substanțelor chimice
- acizilor și a lichidelor inflamabile
- apelor cu temperatură mai mare de 35°C
- apelor cu conținut de nisip sau a lichidelor abrazive

#### INSTALAREA ȘI PUNEREA ÎN FUNCȚIUNE

##### Instalarea

Așezați hidroforul pe o suprafață orizontală, plană și stabilă. Asigurați-vă că hidroforul este protejat de ploaie și jeturi de apă. Diametrul nominal al conductei de aspirație trebuie să fie de 1" prevăzut la capăt cu o supapă de antirefulare!

Supapa de antirefulare trebuie să fie cu min 30cm sub nivelul apei!

Conducta de refulare trebuie să se incline de la hidrofor spre puț (inclinare 6%)

În cazul apelor nisipoase trebuie montat un filtru pe conducta de aspirație, pentru a proteja pompa de nisip!

Pentru evitarea pierderilor de presiune datorate forțelor de frecare, trebuie evitată utilizarea inutilă a fittingurilor.

Aceste pierderi de presiune, micșorează înălțimea de pompare!

În cazuri în care la ramura de aspirație este insuficient un cot de 90° și un element T, se recomandă folosirea curbilor, fiindcă prin utilizarea coturilor se măresc pierderile datorate frecării, scăzând capacitatea de aspirație!

Pe baza celor de mai sus se recomandă:

Instalarea hidroforului cât mai aproape de sursa de apă!

În cazul puțurilor adânci, hidroforul să fie instalat într-un cămin în apropierea puțului!

Căminul trebuie dimensionat în așa fel încât să rămână loc suficient pentru întreținere, reparație!

Hidroforul trebuie instalat în cămin în așa fel încât în urma golirii hidroforului apa să nu ajungă la pompă!

Pe perețele căminului trebuie fixată o scară!

Căminul trebuie protejat de apele subterane, trebuie asigurată aerisirea și închiderea!

Hidroforul și conductele trebuie protejate împotriva înghețului! Conductele din exterior trebuie puse în pământ sub limita de îngheț! Nu este permisă montarea hidroforului direct în puț!

Supapa de antirefulare și filtrul trebuie montate cu bandă de teflon!

Etanșarea este foarte importantă, deoarece pe lângă greutatea coloanei de apă, și presiunea din rezervor are efect asupra supapei de antirefulare!

Montarea pâlniei de umplere pe conducta de refulare se face cu un robinet de închidere.

Conducta de refulare se montează pe orificiul de refulare de 1"

Etanșarea filetelor trebuie făcută cu mare atenție!

#### Punerea în funcțiune

Ștecherul hidroforului trebuie conectat la rețeaua electrică.(vezi. Dispoziții de siguranță)

Hidroforul și conducta de aspirație se umplă cu apă curată prin pâlnia de umplere, până la dispariția bulelor de aer, apoi se închide robinetul de sub pâlnie.

Se cuplează întrerupătorul și hidroforul pornește.

Dacă conducta de refulare este închisă, la atingerea presiunii reglate pe presostat, hidroforul se oprește.

Dacă se consumă apă, presiunea scade, iar în momentul atingerii presiunii de pornire, hidroforul intră în funcțiune până când atinge din nou presiunea de oprire!

Presiunile de pornire-oprire se reglează pe presostatul hidroforului (1,5-2,5 bar), reglarea trebuie efectuată de un specialist.

**În cazul demontării capacului presostatului legăturile electrice devin aparente, atingerea lor poate provoca accidente mortale!**

După reglarea presiunii capacul presostatului trebuie fixat la loc!

#### DEFECȚIUNI

DEFECȚIUNE	CAUZA PROBABILĂ	MOD DE REMEDIERE
<b>Pompa nu se învârt.</b>	1) Lipsă curent electric. 2) S-a decuplat releul de protecție supraîncălzire.	1) Verificarea rețelei electrice, și cuplarea hidroforului la rețea de către un specialist! 2) Motorul este supraîncărcat. Adresați-va unui specialist!
<b>Sistemul pornește-oprește.</b>	1) Scăpări de apă la refulare. 2) Presiunea mică a aerului în rezervor.	1) Schimbarea etanșărilor! 2) Pomparea de aer în rezervor!
<b>Randament prea mic.</b>	1) Conducta de aspirație este obturată. 2) Înălțime de aspirație prea mare. 3) Diametru prea mic a conductei. 4) Diferență prea mare de nivel.	1) Curățirea conductei de aspirație! 2) Micșorarea înălțimii de aspirație! 3) Utilizarea conductei cu diametru mai mare! 4) Micșorarea diferenței de nivel!

**ÎNȚREȚINERE**

**Înainte efectuării activității de întreținere, hidroforul trebuie decuplat de la rețeaua electrică!**

În cazul utilizării hidroforului conform celor prescrise, acesta nu necesită întreținere specială.

Rulmenții motorului pompei sunt gresate, ceea ce asigură gresarea lor timp de 1500 ore de funcționare.

Sistemul (hidroforul și conductele) trebuie ferit de îngheț, prin golirea apei!

În cazul scăderii semnificative a debitului de apă, cauza probabilă este uzura sau spargerea paletelor rotorului, care trebuie înlocuite!

Presostatul pornește-oprește singur hidroforul.

În cazul instalării hidroforului în loc nesupravegheat (ex. casă de vacanță, grădină hobby), la părăsirea locului sistemul trebuie decuplat de la rețeaua electrică!

După o perioadă lungă de repaus, pornirea trebuie făcută conform celor prescrise la capitolul "Punere în funcțiune"! Se poate întâmpla ca presiunea aerului din rezervor să dispară datorită ventilului. În acest caz după refularea a 1-2 litri de apă hidroforul se oprește. Se procedează după cum urmează:

- se decuplează hidroforul de la rețeaua electrică
- se deschide un robinet pe partea de refulare
- când nu mai curge apă robinetul se închide și se pompează aer în rezervor, conform valorilor stabilite în "Date tehnice".

**CIRCUMSTANȚE CARE EXCLUD GARANȚIA**

- expirarea perioadei de garanție,
- corecturi pe certificatul de garanție
- impact extern agresiv, spargerea pieselor componente
- uzuri cauzate de apele uzate, nisipoase sau cu nămol
- instalare, funcționare necorespunzătoare
- dacă motorul ajunge sub apă (ex. în cămine)

**Eliminarea ca deșeu a aparatelor electrice și electronice inutile**

(Poate fi utilizat în sistemul de colectare selectivă a deșeurilor aplicat în UE și în alte state)



Acest simbol de pe aparat sau ambalaj arată, că produsul nu trebuie tratat ca deșeu gospodăresc. Vă rugăm să-l predați la locurile de colectare amenajate pentru aparate electrice și electronice. Prin gestionarea corectă a produsului devenit inutil contribuiți la prevenirea poluării mediului și periclitării sănătății umane, care s-ar întâmpla dacă nu respectați modul corect de gestionare a deșeurilor. Reciclarea materialelor ajută la păstrarea resurselor naturii. Pentru informații suplimentare legate de reciclarea produsului adresați-vă persoanelor competente din zona Dvs de locuință, prestatorilor de colectare deșeurilor, sau magazinului de unde ați achiziționat produsul.

**Alte informații referitoare la ambalaj**

Materialele pentru ambalare neutilizate se aruncă la puncte de colectare deșeurilor conform naturii lor.

**DECLARAȚIE**

Firma ELPUMPS KFT.

4900 Fehérgyarmat

Szatmári út 21.

Ungaria

asigură conformitatea CE a produsului, respectiv că pompa submersibilă VP300 corespunde cu datele menționate în tabelul Date tehnice respectiv în "Instrucțiuni de utilizare".

Firma ELPUMPS KFT. își rezervă dreptul de modificare legate de fabricația produsului și a instrucțiunii de utilizare.



4900 Fehérgyarmat, Vasvári Pál út 65.

Hungary

Phone: 0036/ 44 510-530 Fax: 0036/ 44 510-535

E-mail: konyveles@elpumps.hu

Internet: www.elpumps.hu

**DECLARAȚIA CE DE CONFORMITATE (no. 160423)**

Obiectul declarației : 

Identificare produs fabricant/denumire : **Elpumps familia de pompe de alimentare cu apa de uz casnic - hidrofoare**

Familia de modele:

**VB 25/800; VB 25/900; VB 25/1300,B; VB 25/1500,B; VB 25/1300Inox**

**VBP 25/1300Inox; VB 50/1300,B; VB 50/1500,B**

**Produs de:** ELPUMPS Kft. H4900 Fehérgyarmat, Vasvári Pál út 65, Hungary

**Importat de:** Melinda-Impex Instal SA, Loc. Odorheiu Secuiesc, str. Beclean nr. 314, jud. Harghita, Romania

Această declarație de performanță este emisă pe răspunderea exclusivă a fabricantului.

Obiectul declarației descris mai sus este în conformitate cu legislația comunitară relevantă de armonizare:

Legislația relevantă: **2014/30/EC; 2014/35/EC; 2011/65/EC**

Referințele standardelor armonizate relevante folosite:

EN 60335-1:2012+A11; EN 60335-2-41:2003+A1+A2 EN 62233:2008;

EN 61000-6-3:2007+A1:2011; EN 55014-1:2006+A1:2009;

EN 61000-3-3:2008; EN 61000-3-2:2006+A1:2009+A1:2009;

EN 55014-2:1997+A12001+A2:2008

Tipuri teste de certificare:

**TÜV Rheinland LGA Products GmbH, Nürnberg; GS Certificate No.: S 60101817 (LVD)**

**TÜV Rheinland InterCert Kft. Budapest : EMC Test Report No.:28212426 001**



Fehérgyarmat, 20-09-2016

.....  
László Aranyosi  
Director general

## NÁVOD K POUŽITÍ

Zakoupili jste výrobek s moderním designem a pozitivním vlivem na životní prostředí. Při konstrukci výrobku jsme věnovali mimořádnou pozornost tomu, aby byly použity takové materiály, které během zpracovávání pomocí výrobních technologických postupů nepoškozují životní prostředí. Během používání výrobku nejsou uvolňovány žádné škodlivé látky a po skončení životnosti může být tento revitalizován a recyklován bez znečištění životního prostředí. Po ukončení životního cyklu může výrobek, který jste si zakoupili, poškodit životní prostředí, zejména půdu a spodní vodu, svými produkty rozkladu. Proto vás žádáme, **abyste nelikvidovali výrobek do komunálního odpadu!** Informaci ohledně likvidace použitého výrobku můžete nalézt v obchodech, prodejních místech, místních úřadech a na naší webové stránce. Přispívejme společně k ochraně životního prostředí prostřednictvím odborného ošetřování a recyklace použitého výrobku.

### POZOR!

**Děti mohou používat zařízení od 8 let věku. Osoby, které mají snížené fyzické a duševní schopnosti nebo zhoršenou schopnost vnímání, a osoby, které nemají dostatečné zkušenosti a znalosti, smí používat zařízení pouze pod dohledem nebo když byly instruovány ohledně bezpečného používání zařízení a pochopily možná nebezpečí v důsledku jeho používání. Dětem je zakázáno hrát si se zařízením. Jakékoliv čištění nebo údržbu zařízení prováděnou uživatelem smí děti provádět pouze pod dohledem.**

### Popis:



Jestliže budete přesně dodržovat tyto varovné pokyny, můžete zamezit zraněním/věcným škodám.



Nebezpečí úrazu elektrickým proudem



Informace týkající se komplexní a bezpečné manipulace

Před uvedením domácí vodárny do provozu si přečtěte pečlivě tento návod k obsluze, aby se předešlo nehodám a zajistil se perfektní provoz. Uchovejte se tento návod k obsluze po ruce a v případě prodeje nebo přemístění zařízení jej předejte novému uživateli.

**Pozor: Toto zařízení smí být používáno pouze v domácnostech, výlučně pro účely domácností!**

### BEZPEČNOSTNÍ PŘEDPISY



Zařízení smí být připojeno pouze k uzemněné síti vybavené ochranou proti úrazům elektrickým proudem v souladu s platnými předpisy!

Zástrčka musí být zapojena do sítě na suchém místě. Z bezpečnostních důvodů instalujte vysoce citlivou nadproudovou ochranu (Fi relé 30 mA DIN VDE 0100T730). Údaje druhu napětí a proudu sítě se musí shodovat s údaji uvedenými na typovém štítku. Jestliže potřebujete prodlužovací kabel, použijte výlučně prodlužovací kabel o minimálním průřezu 3x1,5 mm<sup>2</sup> typu H07RN-F opatřeného zástrčkou chráněnou proti odstříkující vodě. Jestliže zpozorujete během provozu jakoukoliv nepravdivost nebo dojde-li k vyřazení zařízení z provozu, vytáhněte zástrčku ze zásuvky. Veškerá údržba,



seřízení a opravy smí být prováděny pouze po vytažení přípojovací zástrčky ze zásuvky a odpojení zařízení od sítě. Používejte zařízení výlučně k danému účelu.



Před spuštěním čerpadla se přesvědčte o/zajistěte:

- Neporušenosti napájecího kabelu a přípojovací zástrčky čerpadla.
- Nespouštějte čerpadlo, jestliže má poruchu. Jakákoliv oprava musí být prováděna pouze autorizovanou servisní dílnou.
- Pro zvedání a transport čerpadla používejte rukojeť. Při vytahování zástrčky ze zásuvky netahejte za kabel.

**Neprovádějte svévolně jakékoliv změny nebo úpravy!**



**Pozor: Horká voda může způsobit zranění!**

Jestliže je strana výstupu uzavřena a čerpadlo je v provozu po delší dobu (>10 minut), pak voda nacházející se uvnitř se může velice zahřát. Odpojte zařízení od sítě a nechte čerpadlo a vodu v čerpadle zchladnout. Nezapínejte zařízení, dokud nejsou všechny závady odstraněny.

## TECHNICKÉ ÚDAJE

Typ	VB 25/800	VB 25/900	VB 25/1300; VB 25/1300 B; VB 50/1300; VB 50/1300 B	VBP 25/1300 INOX	VB 25/1500; VB 25/1500 B; VB 50/1500; VB 50/1500 B	VB 25/1300 INOX
Síťové napětí	230 V ~					
Frekvence	50 Hz					
Maximální výkon	800 W	900 W	1 300 W	1300 W	1 500 W	1 300 W
Třída odolnosti proti nárazu	I.					
Ochrana	Ochrana proti odstříkující vodě					
Jmenovitý objem nádrže	25 l	25 l	25 l / 50 l	25 l	25 l / 50 l	25 l
Zapnutí tlaku	0,15 MPa					
Vypnutí tlaku	0,25 MPa	0,3 Mpa				
Tlak vzduchu v nádrži	0,1 MPa					
Max. výtlak:	40 m	42 m	47 m	48 m	48 m	48 m
Max. sání	8 m	9 m				
Max. čerpání vody	60 l/min	62 l/min	90 l/min	90 l/min	105 l/min	90 l/min
Connection	1"					
Hmotnost	17 kg	19 kg	20/22,5 kg	15 kg	21/24 kg	17 kg
Hladina hluku (měřeno ve vzdálenosti 1,5 m) LwA:	75 dB	75 dB	90 dB	90 dB	90 dB	87 dB
LpA:	67 dB	67 dB	82 dB	82 dB	82 dB	79 dB
Kabel připojení k síti:	H07RN-F					
Kabel:	3 x 1 mm <sup>2</sup>					

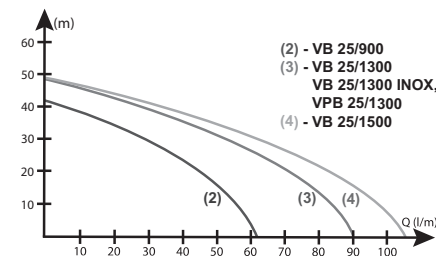
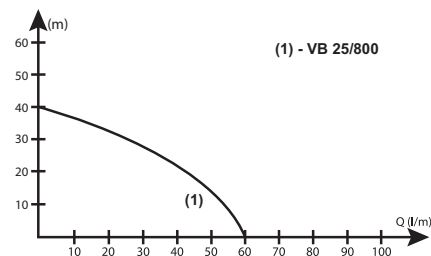

## MOŽNOSTI POUŽITÍ

Zařízení smí být používáno pouze pro účely domácností. Používejte čerpadlo výlučně v souladu s technickými údaji, v rámci mezních hodnot použití. Zařízení je vhodné pro:

- Zavlažování zahrad a pozemků;
- Zásobování vodou v domácnosti;
- Zvýšení tlaku v systému zásobování domácností vodou

Dodržujte místní zákony týkající se zásobování vodou. Kontaktujte instalátéra.

Zařízení je vhodné pouze pro čerpání následujících kapalin:

- čisté vody,
- dešťové vody,
- vody v plaveckém bazénu, jestliže se v bazénu nenachází žádná osoba.

Domácí vodárna nesmí být používána k čerpání:

- slané vody;
- kapalných potravin;
- odpadních vod obsahující textilní materiál nebo papírový materiál;
- agresivních, žíravých látek a chemikálií;
- kyselin, hořlavých, výbušných nebo těkavých kapalin;
- kapalin teplejších než 35°C;
- vody obsahující písek nebo abrazivních kapalin.

## INSTALACE, SPOUŠTĚNÍ ZAŘÍZENÍ

### Instalace

Instalujte zařízení na rovném, stabilním, vodorovném místě chráněném proti zaplavení. Zajistěte, aby bylo čerpadlo chráněné před deštěm a proudem vody. Sací potrubí musí být provedeno z trubky o jmenovitém průměru 1", na konci s instalovaným patním ventilem. Patní ventil se musí nacházet minimálně 30 cm pod hladinou vody. Sací potrubí se musí svažovat od zařízení směrem ke studni (sklon 6%). V případě, že voda obsahuje písek, je nezbytné instalovat do sacího potrubí filtr, který zabrání proniknutí písku do čerpadla.

Instalujte vodárnu co možná nejbližší k místu zásobování vodou. Jestliže je hladina vody ve studni hlouběji, než je zapotřebí, instalujte vodárnu do šachty zřízené vedle studny. Šachta musí být projektována tím způsobem, aby zde byl dostatek prostoru pro osobu, která provádí údržbu nebo opravu zařízení, které je v této instalováno. Zařízení musí být umístěno v šachtě takovým způsobem, aby vypouštěná voda nemohla dosáhnout zařízení při jeho vypouštění. Musí být instalován žebřík připevněný ke stěně. Zajistěte, aby byla šachta chráněna proti spodní vodě, mohla být větrána a uzamčena. Vodárna a potrubní systém zásobování vodou musí být chráněn před mrazem, proto je rozumné instalovat venkovní části systému pod úroveň zamrzání. Není dovoleno instalovat vodárnu

přímo ve studni. Patní ventil a sací koš musí být instalován na spodním konci sací trubky s těsněním (teflonové těsnění). Stav těsnění je velice důležitý, protože dodatečně k hmotnosti sloupce vody bude na patní ventil působit také tlak v nádrži. Nálevka používaná k plnění čerpadla musí být instalována ve výtlačném potrubí s oddělovacím ventilem. Připojte výtakovou trubku k výstupní přírubě zařízení pomocí pružné dlouhé trubky, je-li to možné. Utěsnění trubkové přípojky musí být provedeno s velkou péčí za pomoci těsnícího materiálu (teflonové šňůry, teflonové pásky).



#### **Pozor: Horká voda může způsobit zranění!**

Jestliže je strana výstupu uzavřena a čerpadlo je v provozu po delší dobu (>10 minut), pak voda nacházející se uvnitř se může velice zahřát. Odpojte zařízení od sítě a nechejte čerpadlo a vodu v čerpadle zchladnout. Nezapínejte zařízení, dokud nejsou všechny závady odstraněny.

K ohřevu vody může dojít z následujících důvodů:

- Nesprávná instalace (netěsnost na sací straně, čerpadlo může nasávat vzduch)
- Nedostatek vody v sací trubce (hladina vody ve studni se snížila, patní ventil nedosahuje minimální hodnoty 30 cm pod hladinou vody, výška sání překračuje sací výkon čerpadla)
- Nesprávně nastavená vypínací hodnota tlakového spínače (Maximální tlak čerpadla závisící rovněž na okolnostech instalace, musí být nejméně o 0,5 bar vyšší než nastavení vypínací hodnota.)
- Současně s předcházejícím uzavřená výtlačná strana (Čerpadlo pracuje nepřetržitě, avšak nemůže zvýšit tlak vody na vypínací hodnotu tlakového spínače.)
- Závada tlakového spínače

#### **Spouštění**



Během každodenního používání (automatický režim) je zapotřebí učinit u zařízení správná opatření, aby nedošlo k poškození v důsledku zatopení v případě závady zařízení.

Při spouštění napřed naplňte čerpadlo a sací trubku vodou. Toto může být provedeno po odšroubování šroubovacího uzávěru v horní části čerpadla nebo skrz plnicí nálevku, která je instalována ve výtlačné trubce za oddělovacím kohoutem. Provádějte plnění tak dlouho, dokud nezmizí vzduchové bubliny, pak zavřete plnicí otvor.

Připojte zástrčku zařízení do sítě (viz bezpečnostní zásady)!! Po sepnutí spínače nacházejícího se na připojovací skříňce čerpadla se čerpadlo spustí a začne čerpat vodu. V případě zavřeného výtlačného potrubí se čerpadlo automaticky vypne, jestliže tlak v nádrži dosáhl vypínací hodnoty. V případě spotřeby vody se tlak v zařízení sníží, a tak opět dosáhne zapínací hodnoty. Pak se čerpadlo spustí a začne pracovat, dokud tlak opět nedosáhne vypínací hodnoty. Vypínací a zapínací hodnota může být nastavena na tlakovém spínači zařízení (1,5 - 1,7 bar). Nechejte seřízení provést odborníkem.

V motoru čerpadla je relé tepelné ochrany, které vypne motor v případě přehřátí, ale toto se automaticky opět po ochlazení zapne.

#### **ODCHYLKY**

ZÁVADA	PRÁVĚPODOBNÁ PŘÍČINA	ŘEŠENÍ
Čerpadlo se neotáčí.	1) Neexistuje síťové napětí. 2) Tepelné ochranné relé vypnuto.	1) Nechejte síť a přípojku zkontrolovat elektrikářem! 2) Elektrický motor je přetížen; odstraňte příčinu přehřátí. Kontaktujte technika.
Zařízení se vypíná a zapíná.	1) Netěsnosti na výtlačné straně. 2) Nízký tlak vzduchu v nádrži.	1) Opravte těsnění. 2) Foukejte vzduch do nádrže pomocí zařízení na huštění pneumatiky.
Výkon je příliš malý.	1) Sací trubka je ucpána. 2) Příliš velká sací výška. 3) Příliš malý průměr trubky. 4) Příliš velká hladina úrovně.	1) Vyčistěte stranu sání. 2) Snízte výšku sání. 3) Použijte větší výtlačnou trubku. 4) Změňte rozdíl v úrovních.

#### **ÚDRŽBA**



Před prováděním údržby zařízení odpojte zařízení od sítě vytažením zástrčky ze zásuvky.

Při provozování v souladu s pokyny zařízení nevyžaduje žádnou speciální údržbu. Ložiska motoru mají tukovou náplň, která zajišťuje řádné mazání ložisek po dobu 1500 hodin provozu. V případě nebezpečí mrazu se musí čerpadlo vypustit, včetně sací trubky. Jestliže se množství čerpané čerpadlem sníží, pak je toto pravděpodobně způsobeno poškozením oběžného kola. Jestliže je oběžné kolo prasklé, zlomené nebo na hřídeli existují vnitřní zeslabení, pak musí být oběžné kolo vyměněno.

Tlakový spínač na zařízení se vypne a zapne, takže nevyžaduje žádnou manipulaci. Jestliže je zařízení instalováno na místě, kde nemůže být prováděn lidský dohled (např. zahrada u víkendové chaty), pak musí být zařízení odpojeno od sítě před odchodem.

Po dlouhém stání (např. odstavení na zimu) jedněte před spuštěním v souladu s pokyny v kapitole „Spouštění“. Může se stát, že vzduch uniká z nádrže z důvodu závady ventilu. V tomto případě se již čerpadlo zapne po odtečení 1-2 l vody a brzy se zastaví. V tomto případě postupujte následovně:

- Odpojte zařízení od sítě vytažením zástrčky ze zásuvky.
- Otevřete jeden kohout na straně uživatele.
- Jestliže již z otevřeného kohoutu nevytéká žádná voda, pak jej zavřete a napumpujte vzduch do nádrže přes ventil na hodnotu specifikovanou v "Technické údaje!".

#### **OKOLNOSTI VYLUCUJÍCÍ ZÁRUKU**

- Vypršení záruční lhůty.
- Změny v záručním listě nebo tabulce dat.
- Vynucená akce, zlomené, nalomené díly.
- Ucpání, značné opotřebení jako důsledek čerpání znečištěné vody, voda obsahující písek a voda o vysoké viskozitě.
- Nesprávné připojení k síti, nesprávné použití.
- Jestliže je motor zatopen vodou (např. v šachtě)!



**LIKVIDACE VYŘAZENÝCH ELEKTRICKÝCH A ELEKTRONICKÝCH ZAŘÍZENÍ JAKO ODPAD (Nutno použít systém pro sběr speciálního odpadu Evropské unie a v jiných zemích)**

Tento symbol na zařízení nebo na obalu upozorňuje na to, že výrobek nemůže být zlikvidován do běžného domácího odpadu. Odevzdejte, prosím, tento výrobek ve sběrném dvoře, který je určen pro shromáždění a likvidaci elektrických a elektronických zařízení. Správnou likvidací nepotřebných výrobků budete pomáhat chránit životní prostředí a budete také chránit lidské zdraví před ohrožením,

ke kterému může dojít, nebudete-li dodržovat správný způsob likvidace odpadů. Recyklace materiálů pomáhá při ochraně přírodních zdrojů. Chcete-li získat další informace týkající se recyklace tohoto výrobku, obraťte se, prosím, na kompetentní úřady, na místní sběrný dvůr nebo na prodejce, kde jste tento výrobek zakoupili.

Informace týkající se obalových materiálů  
Použité obalové materiály musí být zlikvidovány v příslušných kontejnerech na tříděný odpad.

**Certifikát kvality:** V souladu s kontrolou TÜV Rheinland, ELPUMPS KFT., 4900 Fehérgyarmat, Vasvári P. Street, 65., Maďarsko potvrzuje, že tento výrobek splňuje požadavky CE (to znamená, že výrobek splňuje příslušné evropské směrnice) a že domácí vodárna VB odpovídá technickým údajům uvedeným v tabulce dat a „Informaci pro zákazníky“.

Co se týče výroby zařízení a „Návodu k použití“, společnost ELPUMPS KFT si vyhrazuje právo provádět změny.  
Společnost ELPUMPS KFT zaručuje opravy zařízení v rámci celé země prostřednictvím servisních dílen uvedených na seznamu připojeného k záručnímu listu.

## NÁVOD NA POUŽITIE

Kúpili ste výrobok s moderným dizajnom a pozitívnym vplyvom na životné prostredie. Pri konštrukcii výrobku sme venovali mimoriadnu pozornosť tomu, aby boli použité také materiály, ktoré počas spracovania pomocou výrobných technologických postupov nepoškodzujú životné prostredie. Počas používania výrobku sa neuvolňujú žiadne škodlivé látky a po skončení životnosti sa môže výrobok revitalizovať a recyklovať bez znečistenia životného prostredia. Po ukončení životného cyklu môže výrobok, ktorý ste si kúpili, poškodiť životné prostredie, najmä pôdu a spodnú vodu, svojimi produktmi rozkladu. Preto vás žiadame, **aby ste nelikvidovali výrobok do komunálneho odpadu!** Informáciu týkajúcu sa likvidácie použitého výrobku môžete nájsť v obchodoch, predajných miestach, miestnych úradoch a na našej webovej stránke. Prispievajte spoločne k ochrane životného prostredia prostredníctvom odborného ošetrovania a recyklácie použitého výrobku.

### POZOR!

**Deti môžu používať zariadenie od 8 rokov. Osoby, ktoré majú znížené fyzické a duševné schopnosti alebo zhoršenú schopnosť vnímania, a osoby, ktoré nemajú dostatočné skúsenosti a znalosti, smú používať zariadenie iba pod dohľadom alebo keď boli inštruované o bezpečnom používaní zariadenia a pochopili možné nebezpečenstvá v dôsledku jeho používania. Deťom je zakázané hrať sa so zariadením. Akékoľvek čistenie alebo údržbu zariadenia smú deti vykonávať iba pod dohľadom.**

### Popis:



Ak budete presne dodržiavať tieto varovné pokyny, môžete zamedziť zraneniam/vecným škodám.



Nebezpečenstvo úrazu elektrickým prúdom.



Informácie týkajúce sa komplexnej a bezpečnej manipulácie.

Pred uvedením domácej vodárne do prevádzky si prečítajte pozorne tento návod na obsluhu, aby sa predišlo nehodám a zaistila sa perfektná prevádzka. Uschovajte si tento návod na obsluhu poruke a v prípade predaja alebo premiestnenia zariadenia ho odovzdajte novému používateľovi.

**Pozor: Toto zariadenie sa môže používať iba v domácnostiach, výlučne na účely domácnosti!**

### BEZPEČNOSTNÉ PREDPISY



Zariadenie smie byť pripojené iba k uzemnenej sieti vybavenej ochranou proti úrazom elektrickým prúdom v súlade s platnými predpismi!

Zástrčka musí byť zapojená do siete na suchom mieste. Z bezpečnostných dôvodov inštalujte vysokocitlivú nadprúdovú ochranu (Fi relé 30 mA DIN VDE 0100T730). Údaje o druhu napätia a prúdu siete sa musia zhodovať s údajmi uvedenými na typovom štítku. Ak potrebujete predlžovací kábel, používajte výlučne predlžovací kábel s minimálnym prierezom 3×1,5 mm<sup>2</sup> typu H07RN-F vybavený zástrčkou chránenou proti odstrekujúcej vode. Ak spozorujete počas prevádzky akúkoľvek nepravidelnosť alebo ak dôjde k vyradeniu zariadenia z prevádzky, vytriahnite zástrčku zo zásuvky.

Celá údržba, nastavenie a opravy sa smú vykonávať iba po vytiahnutí pripájacej zástrčky zo zásuvky a odpojení zariadenia od siete. Používajte zariadenie výlučne na daný účel.



Pred spustením čerpadla sa presvedčte o/zaistíte:

- Neporušenosti napájacieho kábla a pripájacej zástrčky čerpadla.
- Nespúšťajte čerpadlo, ak má poruchu. Akákoľvek oprava sa musí vykonávať iba v autorizovanej servisnej dielni.
- Na zdvíhanie a transport čerpadla používajte rukoväť. Pri vyťahovaní zástrčky zo zásuvky neťahajte za kábel.

**Nerobte svojvoľne akékoľvek zmeny alebo úpravy!**



**Pozor: Horúca voda môže spôsobiť zranenie!**

Ak je strana výstupu uzatvorená a čerpadlo je v prevádzke dlhší čas (> 10 minút), potom voda nachádzajúca sa vnútri sa môže veľmi zahriať. Odpojte zariadenie od siete a nechajte čerpadlo a vodu v čerpadle vychladnúť. Nezapínajte zariadenie, kým nie sú všetky poruchy odstránené.

## TECHNICKÉ ÚDAJE

Typ	VB 25/800	VB 25/900	VB 25/1300; VB 25/1300 B; VB 50/1300; VB 50/1300 B	VBP 25/1300 INOX	VB 25/1500; VB 25/1500 B; VB 50/1500; VB 50/1500 B	VB 25/1300 INOX
Sieťové napätie	230 V~					
Frekvencia	50 Hz					
Maximálny výkon	800 W	900 W	1 300 W	1300 W	1 500 W	1 300 W
Trieda odolnosti proti nárazu	I.					
Ochrana	Ochrana proti odstrekujúcej vode					
Menovitý objem nádrže	25 l	25 l	25 l / 50 l	25 l	25 l / 50 l	25 l
Zapnutie tlaku	0,15 MPa					
Vypnutie tlaku	0,25 MPa	0,3 Mpa				
Tlak vzduchu v nádrži	0,1 MPa					
Max. výtlak	40 m	42 m	47 m	48 m	48 m	48 m
Max. nasávanie	8 m	9 m				
Max. čerpanie vody	60 l/min	62 l/min	90 l/min	90 l/min	105 l/min	90 l/min
Connection	1"					
Váha	17 kg	19 kg	20/22,5 kg	15 kg	21/24 kg	17 kg
Hladina hluku (merané vo vzdialenosti 1,5 m) LwA:	75 dB	75 dB	90 dB	90 dB	90 dB	87 dB
LpA:	67 dB	67 dB	82 dB	82 dB	82 dB	79 dB
Kábel pripojenia k el. sieti:	H07RN-F					
Kábel:	3 x 1 mm <sup>2</sup>					

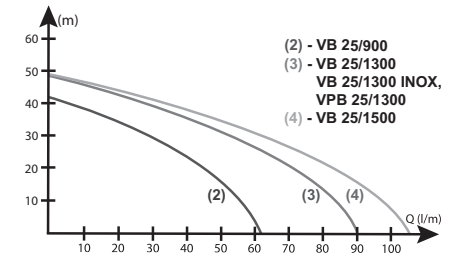
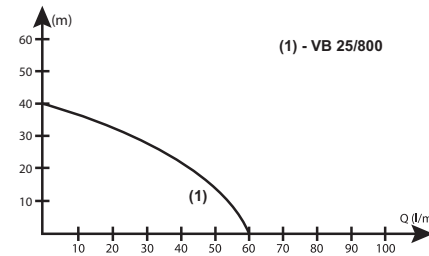

## MOŽNOSTI POUŽITIA

Zariadenie sa smie používať iba na účely domácností. Používajte čerpadlo výlučne v súlade s technickými údajmi, v rámci medzných hodnôt použitia. Zariadenie je vhodné na:

- Zavlžovanie záhrad a pozemkov;
- Zásobovanie vodou v domácnosti;
- Zvýšenie tlaku v systéme zásobovania domácností vodou

Dodržujte miestne zákony týkajúce sa zásobovania vodou. Kontaktujte inštalatéra.

Zariadenie je vhodné iba na čerpanie nasledujúcich kvapalín:

- čistej vody,
- dažďovej vody,
- vody v plaveckom bazéne, ak sa v bazéne nenachádza žiadna osoba.

Domáca vodáreň sa nesmie používať na čerpanie:

- slanej vody;
- kvapalných potravín;
- odpadových vôd obsahujúcich textilný materiál alebo papierový materiál;
- agresívnych, žieravých látok a chemikálií;
- kyselín, horľavých, výbušných alebo prchavých kvapalín;
- kvapalín teplejších než 35°C;
- vody obsahujúcej piesok alebo abrazívnych kvapalín.

## INŠTALÁCIA, SPÚŠŤANIE ZARIADENIA

### Inštalácia

Inštalujte zariadenie na rovnom, stabilnom, vodorovnom mieste chránenom proti zaplaveniu. Zaisťte, aby bolo čerpadlo chránené pred dažďom a prúdom vody. Nasávacie potrubie musí byť zhotovené z rúrky s menovitým priemerom 1", na konci s inštalovaným pätným ventilom. Pätný ventil sa musí nachádzať minimálne 30 cm pod hladinou vody. Nasávacie potrubie sa musí zvažovať od zariadenia smerom k studni (sklon 6 %). V prípade, že voda obsahuje piesok, je nevyhnutné inštalovať do nasávacieho potrubia filter, ktorý zamedzí preniknutiu piesku do čerpadla.

Inštalujte vodáreň čo možno najbližšie k miestu zásobovania vodou. Ak je hladina vody v studni hlbšie, než je potrebné, inštalujte vodáreň do šachty zriadenej vedľa studne. Šachta musí byť projektovaná tým spôsobom, aby tu bol dostatok priestoru pre osobu, ktorá vykonáva údržbu alebo opravu zariadenia, ktoré je v tejto šachte inštalované. Zariadenie musí byť umiestnené v šachte takým spôsobom, aby vypúšťaná voda nemohla dosiahnuť zariadenie pri jeho vypúšťaní. Musí byť inštalovaný rebřík pripevnený k stene. Zaisťte, aby bola šachta chránená proti spodnej vode, mohla byť vetraná a uzamknutá. Vodáreň a potrubný systém zásobovania vodou musí byť chránený pred mrazom, preto je rozumné inštalovať vonkajšie časti systému pod úroveň zamrzania. Nie je dovolené inštalovať



vodáreň priamo v studni. Pätný ventil a nasávací kôš musia byť inštalované na spodnom konci nasávacej rúrky s tesnením (teflonové tesnenie). Stav tesnenia je veľmi dôležitý, pretože dodatočne k hmotnosti stĺpca vody bude na pätný ventil pôsobiť aj tlak v nádrži. Nálevka používaná na plnenie čerpadla musí byť inštalovaná vo výtlačnom potrubí s oddeľovacím ventilom. Pripojte výtokovú rúrku k výstupnej príruke zariadenia pomocou pružnej dlhej rúrky, ak je to možné. Rúrková prípojka sa musí utesniť s veľkou starostlivosťou za pomoci tesniaceho materiálu (teflonovej šnúry, teflonovej pásky).



#### **Pozor: Horúca voda môže spôsobiť zranenie!**

Ak je strana výstupu uzatvorená a čerpadlo je v prevádzke dlhší čas (> 10 minút), potom voda nachádzajúca sa vnútri sa môže veľmi zahriať. Odpojte zariadenie od siete a nechajte čerpadlo a vodu v čerpadle vychladnúť. Nezapínajte zariadenie, kým nie sú všetky poruchy odstránené.

K ohrevu vody môže dôjsť z nasledujúcich dôvodov:

- Nesprávna inštalácia (netesnosť na nasávacej strane, čerpadlo môže nasávať vzduch)
- Nedostatok vody v nasávacej rúrke (hladina vody v studni sa znížila, pätný ventil nedosahuje minimálnu hodnotu 30 cm pod hladinou vody, výška nasávania prekračuje nasávací výkon čerpadla)
- Nesprávne nastavená vypínacia hodnota tlakového spínača (Maximálny tlak čerpadla závisiaci aj od okolností inštalácie, musí byť najmenej o 0,5 bar vyšší než nastavenie vypínacej hodnoty.)
- Súčasne s predchádzajúcim uzatvorená výtlačná strana (Čerpadlo pracuje nepretržite, no nemôže zvýšiť tlak vody na vypínaciu hodnotu tlakového spínača.)
- Porucha tlakového spínača

#### **Spúšťanie**



Počas každodenného používania (automatický režim) je potrebné urobiť na zariadení správne opatrenia, aby nedošlo k poškodeniu v dôsledku zatopenia v prípade poruchy zariadenia.

Pri spúšťaní najprv naplňte čerpadlo a nasávaciu rúrku vodou. Toto sa môže vykonať po odskrutkovaní skrútkovacieho uzáveru v hornej časti čerpadla alebo cez plniacu nálevku, ktorá je inštalovaná vo výtlačnej rúrke za oddeľovacím kohútikom. Plňte tak dlho, kým nezmiznú vzduchové bubliny, potom zavrite plniaci otvor.

Pripojte zástrčku zariadenia do siete (pozrite bezpečnostné zásady)! Po zopnutí spínača nachádzajúceho sa na pripojovacej skrinke čerpadla sa čerpadlo spustí a začne čerpať vodu. V prípade zatvoreného výtlačného potrubia sa čerpadlo automaticky vypne, ak tlak v nádrži dosiahol vypínaciu hodnotu. V prípade spotreby vody sa tlak v zariadení zníži, a tak opäť dosiahne zapínaciu hodnotu. Potom sa čerpadlo spustí a začne pracovať, kým tlak opäť nedosiahne vypínaciu hodnotu. Vypínacia a zapínacia hodnota môže byť nastavená na tlakom spínači zariadenia (1,5 – 1,7 bar). Nechajte nastavenie vykonať odborníkom.

V motore čerpadla je relé tepelnej ochrany, ktoré vypne motor v prípade prehriatia, ale ten sa automaticky opäť po ochladení zapne.

#### **ODCHÝLKY**

PORUCHA	PRAVDEPODOBŇNÁ PRÍČINA	RIEŠENIE
Čerpadlo sa neotáča.	1) Neexistuje sieťové napätie. 2) Tepelné ochranné relé vypnuté.	1) Nechajte sieť a prípojku skontrolovať elektrikárom! 2) Elektrický motor je preťažený; odstráňte príčinu prehriatia. Kontaktujte technika.
Zariadenie sa vypína a zapína.	1) Netesnosti na výtlačnej strane. 2) Nízky tlak vzduchu v nádrži.	1) Opravte tesnenie. 2) Fúkajte vzduch do nádrže pomocou zariadenia na hustenie pneumatiky.
Výkon je príliš malý.	1) Nasávacía rúrka je upchatá. 2) Príliš veľká nasávacía výška. 3) Príliš malý priemer rúrky. 4) Príliš veľká hladina úrovně.	1) Vyčistite stranu nasávania. 2) Znížte výšku nasávania. 3) Použite väčšiu výtlačnú rúrku. 4) Zmenšite rozdiel v úrovniach.

#### **ÚDRŽBA**



**Pred vykonávaním údržby zariadenia odpojte zariadenie od siete vytiahnutím zástrčky zo zásuvky.**

Pri prevádzkovaní v súlade s pokynmi zariadenie nevyžaduje žiadnu špeciálnu údržbu. Ložiská motora majú tukovú náplň, ktorá zaisťuje riadne mazanie ložísk počas 1 500 hodín prevádzky. V prípade nebezpečenstva mrazu sa musí čerpadlo vypustiť, vrátane nasávacej rúrky. Ak sa množstvo čerpaného čerpadlom zníži, potom je to pravdepodobne spôsobené poškodením obežného kolesa. Ak je obežné koleso prasknuté, zlomené alebo na hriadelci existujú vnútorné zoslabenia, potom sa musí obežné koleso vymeniť.

Tlakový spínač na zariadení sa vypne a zapne, takže nevyžaduje žiadnu manipuláciu. Ak je zariadenie inštalované na mieste, kde sa nemôže vykonávať ľudský dohľad (napr. záhrada pri víkendovej chate), potom sa musí zariadenie odpojiť od siete pred odchodom.

Po dlhom stáťí (napr. odstavenie na zimu) konajte pred spustením v súlade s pokynmi v kapitole „Spúšťanie“. Môže sa stať, že vzduch uniká z nádrže z dôvodu poruchy ventilu. V tomto prípade sa už čerpadlo zapne po odtečení 1 – 2 l vody a skoro sa zastaví. V tomto prípade postupujte nasledovne:

- Odpojte zariadenie od siete vytiahnutím zástrčky zo zásuvky.
- Otvorte jeden kohútik na strane používateľa.
- Ak už z otvoreného kohútika nevyteká žiadna voda, potom ho zavrite a napumpujte vzduch do nádrže cez ventil na hodnotu špecifikovanú v časti „Technické údaje“!

#### **OKOLNOSTI VYLUČUJÚCE ZÁRUKU**

- Vypršanie záručnej lehoty.
- Zmeny v záručnom liste alebo tabuľke dát.
- Vynútená akcia, zlomené, nalomené diely.
- Upchatie, značné opotrebenie ako dôsledok čerpania znečistenej vody, voda obsahujúca piesok a voda s vysokou viskozitou.
- Nesprávne pripojenie k sieti, nesprávne použitie.
- Ak je motor zatopený vodou (napr. v šachte)!



**LIKVIDÁCIA VYRADENÝCH ELEKTRICKÝCH A ELEKTRONICKÝCH ZARIADENÍ AKO ODPAD (Nutné použiť systém na zber špeciálneho odpadu Európskej únie a v iných krajinách)**

Tento symbol na zariadení alebo na obale upozorňuje na to, že výrobok sa nemôže zlikvidovať do bežného domového odpadu. Odovzdajte, prosím, tento výrobok v zbernom dvore, ktorý je určený na

zhromaždenie a likvidáciu elektrických a elektronických zariadení. Správnou likvidáciou nepotrebných výrobkov budete pomáhať chrániť životné prostredie a budete taktiež chrániť ľudské zdravie pred ohrozením, ku ktorému môže dôjsť, ak nebudete dodržiavať správny spôsob likvidácie odpadov. Recyklácia materiálov pomáha pri ochrane prírodných zdrojov. Ak chcete získať ďalšie informácie týkajúce sa recyklácie tohto výrobku, obráťte sa, prosím, na kompetentné úrady, na miestny zberný dvor alebo na predajcu, kde ste tento výrobok kúpili.

#### Informácia týkajúca sa obalových materiálov

Použité obalové materiály musia byť zlikvidované v príslušných kontajneroch na triedený odpad.

**Certifikát kvality:** V súlade s kontrolou TÜV Rheinland, ELPUMPS KFT., 4900 Fehérgyarmat, Vasvári P. Street, 65., Maďarsko potvrdzuje, že tento výrobok spĺňa požiadavky CE (to znamená, že výrobok spĺňa príslušné európske smernice) a že domáca vodáreň VB zodpovedá technickým údajom uvedeným v tabuľke dát a v časti „Informácie pre zákazníkov“.

Čo sa týka výroby zariadenia a „Návodu na použitie“, spoločnosť ELPUMPS KFT si vyhradzuje právo vykonávať zmeny.

Spoločnosť ELPUMPS KFT zaručuje opravy zariadenia v rámci celej krajiny prostredníctvom servisných dielní uvedených na zozname pripojeného k záručnému listu.

Тази инструкция е издадена от производителя: ELPUMPS Ltd , с адрес: 21, Szamári Street, Fehérgyarmat, 4900 Унгария

Вносител за България: Дека Трейд ООД, гр. Пловдив, бул. Васил Априлов 170, тел.: 032 905 380, 90 60 50; факс: 032 905 399. www.decatrade.bg

## CE ОРИГИНАЛНА ИНСТРУКЦИЯ ЗА УПОТРЕБА

### Технически данни

Вид	VB 25/800	VB 25/900	VB 25/1300; VB 25/1300 B; VB 50/1300; VB 50/1300 B	VBP 25/1300 INOX	VB 25/1500; VB 25/1500 B; VB 50/1500; VB 50/1500 B	VB 25/1300 INOX
Напрежение	230 V ~					
Честота	50 Hz					
Мощност при максимална височина на изпомпване	800 W	900 W	1 300 W	1300 W	1 500 W	1 300 W
Клас на защита при токов удар	I.					
Защита	Защитен от пръски					
Нормален обем на резервоара	25 литра	25 литра	25 литра / 50 литра	25 литра	25 литра / 50 литра	25 литра
Налягане при включване	0,15 MPa					
Налягане при изключване	0,3 MPa					
Налягане в резервоара	0,1 MPa					
Максимален напор на помпата	40 м	42 м	47 м	48 м	48 м	48 м
Максимална смукателна височина	8 м		9 м			
Максимално изпомпване на вода	60 л/мин	62 л/мин	90 л/мин	90 л/мин	105 л/мин	90 л/мин
Connection	1"					
Тегло	17 kg	19 kg	20/22,5 kg	15 kg	21/24 kg	17 kg
Ниво на шума (измерено при разстояние 1,5 м)	75 dB	75 dB	90 dB	90 dB	90 dB	87 dB
LpA:	67 dB	67 dB	82 dB	82 dB	82 dB	79 dB
Муфта за електрическа мрежа	H07RN-F					
Кабел	3 x 1 мм <sup>2</sup>					

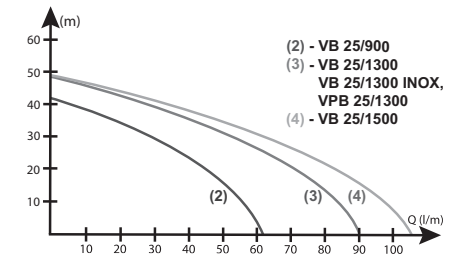
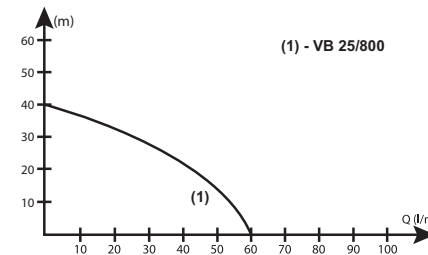

### Въведение

За да се предотвратят инциденти и за да се осигури отлично функциониране, прочетете внимателно тези инструкции за употреба преди да започнете употребата на тези водопроводни станции в домашни условия.

Пазете инструкцията и в случай, че продадете или предоставите уреда на друг му ги дайте на следващия притежател.

**Внимание! Този продукт може да се използва само в домакинство за домашни цели!**

#### Правила за безопасност

“Този уред не е предназначен за употреба от хора, които нямат физическа възможност, не могат да прочетат или мисловна способност или хора, които нямат опит или познания (включително деца), освен ако не са наблюдавани и информирани от човек, който в същото време е отговорен за тяхната безопасност.”  
„За деца наблюдението е препоръчително, за да е сигурно, че не играят с уреда.”

- Свържете уреда само към електрическа мрежа снабдена с тествана защита против токов удар в съответствие с действащите стандарти.
- За безопасност, инсталирайте 10-А предпазител и защитно реле (F1) на 10/30mA за токово късо съединение.
- Напрежението и вида на електричеството показани на пластината с данни, трябва да отговарят на показателите на електрическата мрежа.
- Ако ви е необходим удължител, добавете HO7RN-F-тип удължаващ кабел минимум 3x1.5 mm<sup>2</sup> с щепсел защитен от пръски.
- В случай на нередности по време на работа или прекъсване функционирането, изключете машината като извадите щепсела от контакта.
- Поддръжка, сглобяване или поправка се извършва само когато машината не е свързана с електрическата мрежа, като извадите щепсела от контакта.
- Използвайте уреда само за целите, за които е предназначен.

Преди да стартирате помпата за работа се уверете, че:

- Захранващият кабел и щепселът не са повредени.
- Не стартирайте помпата, ако е повредена. Занесете помпата за ремонт само в специализираните за целта сервиси.
- Използвайте дръжката само, за да вдигате и пренасяте помпата. Не използвайте захранващия кабел, за да извадите щепсела от контакта.

**Не правете своеволни изменения или модификация на уреда.**

#### Области на приложение:

Уредът служи за частна употреба в дома или градината. Използвайте помпата само в границите на употреба, определени чрез техническите данни. Уредът е подходящ само за следните цели:

- Поливане на градини и посипна земя,
- Доставка на вода за домакинството.

Когато се използва за снабдяване на домакинството с вода е подходящо да увеличите налягането. Спазвайте местните наредби по отношение снабдяването с вода. Обърнете се към водопроводчик.

Уредът е подходящ само за изпомпване на следните течности:

- Чиста вода
- Дъждовна вода
- Вода от плувни басейни, ако в него няма хора

#### Не използвайте:

Не използвайте помпата в постоянен режим на работа. Помпата не е подходяща за изпомпване на следните течности:

- Солена вода
- Течни храни
- Отпадъчни води, съдържащи текстилни материали или хартиени парчета
- Разяждащи агенти и химикали
- Окисляващи, запалими, експлозивни или летливи течности
- Течности по-горещи от 35°C
- Пясъчна вода или абразивни течности

#### Инсталиране, употреба на уреда

##### Инсталиране:

Поставете оборудването на равна, стабилна, хоризонтална повърхност. Уверете се, че помпата е защитена дъжд и водни струи. Изработете смукателната тръба от тръба 1” номинален диаметър с вграден клапан в долния край на вертикалния смукателен тръбопровод.

Клапанът в долния край на вертикалния смукателен тръбопровод трябва да бъде минимум 30 см под нивото на водата.

Смукателната тръба трябва да е под наклон по отношение на оборудването по посока на кладенеца. (6% наклон)

В случай на пясъчна вода, добавете филтър в смукателната тръба, за да предотвратите попадането на пясък в помпата.

За да увеличите хидравличната загуба във водопровода, избягвайте инсталирането на излишни смукателни тръби, защото те ще умелячат хидравличния напор, което ще доведе до по-големи загуби.

Ако едно парче от 90° и едно Т-образно са малко е препоръчително да се използва така наречените извити профили, за да направите необходимите пролуки, защото употребата на колянни тръби ще повиши механичните загуби и така ще намали смукателния капацитет.

- В съответствие с гореизложеното, поставете водопроводната станция възможно най-близо до мястото за изтегляне на водата .
- В случай на ниво на водата в кладенеца по-дълбоко от необходимото, поставете водната станция в шахта построена до кладенеца.
- Проектирайте шахтата по такъв начин, че да има място за човек, който да извършва поддръжка, поправка на оборудването, което се намира в нея.
- Поставете уреда в шахтата по такъв начин, че нивото на изхвърлената вода по време на отстраняване на водата не достига оборудването.

Поставете в шахтата фиксирана вградена в стената входна стълба.

Уверете се, че шахтата е защитена от канализационна вода, проветрена и затворена.

- Пазете водната станция, както и водната тръбопроводна транспортираща система от замръзване. За тази цел е разумно да поставите свободни части от системата под студоустойчивата дълбочина. Не поставяйте водната система директно в кладенеца.

- Поставете плътно клапана в долния край на вертикалния смукателен тръбопровод и мрежата на смукателната тръба към долния край на смукателната тръба (уплътнение от кълчища или тефлон).

Правилното запечатване е много важно в допълнение към важността на водния стълб, налягането съществуващо в резервоара също влияе на клапана в долния край на вертикалния смукателен тръбопровод.

Построяването на хопер в тръбата под налягане с кран, прави пълненето на помпата възможно.

Свържете тръбата под налягане към 1" връзката под налягане на уреда, използвайки подвижна тръбна част, ако е възможно.

Пригответе уплътняването на връзките между тръбите внимателно, използвайки уплътняващи материали (гумирани, тефлонова лента).

#### Употреба:

- Свържете щепсела на уреда към електрическата мрежа (вижте правилата за безопасност).
- Чрез пълнежа на хопъра, напълнете помпата и смукателната тръба с чиста вода докато мъдушните мехурчета не изчезнат и заворете крана.
- Когато включите прекъсвача, който се намира на кутията на разпределителното табло на помпата, помпата ще започне работа и изпомпване на вода.

В случай на затворена тръба под налягане, налягането в резервоара ще достигне стойност при която помпата автоматично ще се изключи.

В случай на освобождаване на вода, налягането в уреда ще спадне и ще достигне ниво при което помпата ще се включи и ще започне да работи, докато налягането достигне отново стойност за „изключване“.

Стойностите за изключване и включване могат да се настроят чрез бутона за налягане на уреда 1.5-2.5 bar; настройките трябва да се направят от експерт.

**Ако махнете капака на бутона за налягане, електрическите свързващи изводи ще станат осезаеми; тяхната осезаемост може да причини инцидент, застрашаващ живота.**

След нагласяне на напрежението, поставете отново капака на бутона за налягане по първоначалния начин.

#### Грешки

Грешка	Причина	Решение
Помпата не се върти	Неизправност в напрежението	Ел. Техник трябва да провери ел.мрежата и нейните връзки.
Уредът се включва и изключва	Температурното реле се е изключило.	Ел.двигател е претоварен, отстранете причината за прегряване. Обадете се на експерт.
	- Теч на нагнетателната страна - Въздушното налягане в резервоара е ниско	Отстранете теча. Вкарайте въздух в резервоара с помпа за надуване на гуми.
Производителността е	Смукателната тръба е затворена.	Почистете страната на засмукване.

прекалено ниска	Смукателната височина е прекалено голяма. Диаметърът на тръбата е прекалено малък. Разликата между нивата и прекалено голяма.	Понижете смукателната височина. Използвайте по-широка тръба. Намалете разликата между нивата.
-----------------	---	---

#### Поддръжка

**Преди започването на каквато и да е работа по поддръжката, изключете уреда като извадите щепсела от електрическата мрежа.**

В случай на правилна работа, уредът не се нуждае от специална поддръжка.

Лагерите на мотора на помпата са смазани с грес. Този пълнеж от грес осигурява добро смазване на лагерите за 1500 работни часа.

В случай на риск от замръзване, изпразнете водата от уреда включително и от смукателната тръба.

Ако капацитета на изпомпване на помпата значително се повишава, причината за това може да бъде износването или счупване на ротора на помпата. В такъв случай сменете ротора.

Бутонът за налягане включва и изключва уреда автоматично, така че не е необходимо да работите с него.

Ако уредът е инсталиран на място където не може да се осигури надзор от човек (хоби градина обработвана през почивните дни), тогава изключете уреда от електрическата мрежа.

След продължителен период на неизползване (неизползване през зимата), действайте в съответствие с правилата от раздел “Употреба”. Неизползването може да доведе до това, че въздухът излиза от резервоара, заради повреда на клапана. В този случай помпата ще се включи след освобождаване на 1-2 литра вода и скоро спре. В този случай действайте както следва:

- Изключете уреда, като отстраните щепсела от електрическата мрежа.
- Отворете крана от страната на консуматора.
- Ако водата все още не е потекла от отворения кран, затворете го и изтеглете налягането от въздуха в резервоара до стойността определена в техническите данни.

#### Обстоятелства при които гаранцията не е валидна

- Изтичане на гаранционния период.
- Корекции в гаранционната карта или информационната табела на устройството.
- Влизане чрез сила, счупени, пукнати части.
- Задръстване, широкообхватно износване причинено от замърсяване, пясъчлива или кална вода.
- Непрофесионално свързване, употреба.
- Ако двигателят попадне под вода (включително в шахта)

**Изхвърляне на заменяеми електрически и електронни устройства като топадък (Да се използва при система за разделно събиране на отпадъци на Европейския Съюз и други страни)**



Този символ на устройството или на опаковката показва, че продуктът не трябва да се изхвърля като обикновен домашен отпадък. Молим, изхвърлянето му да се извърши на обозначени места за събиране на електрически и електронни устройства. Чрез правилното изхвърляне на гореупоменатите продукти, може да помогнете за защита на природата и човешкото здраве от вреди, които могат да се настъпят, ако не следват правилния начин за изхвърляне на отпадъците. Рециклирането на материалите, помага за запазване на естествените ресурси. За допълнителна информация за рециклиране на продукта молим да се обърнете към компетентните власти, местната служба за събиране на отпадъци и магазина от където сте закупили продукта.

#### Информация относно материалите на опаковката

Използваните материали за опаковане трябва да се изхвърлят в съответния контейнер за отпадъци.

## INSTRUKCJA OBSŁUGI

### DANE TECHNICZNE

Typ	VB 25/800	VB 25/900	VB 25/1300; VB 25/1300 B; VB 50/1300; VB 50/1300 B	VPB 25/1300 INOX	VB 25/1500; VB 25/1500 B; VB 50/1500; VB 50/1500 B	VB 25/1300 INOX
Napięcie sieciowe	230 V ~					
Częstotliwość	50 Hz					
Max. moc podnoszenia	800 W	900 W	1 300 W	1300 W	1 500 W	1 300 W
Stopień ochrony	I.					
Ochrona	Protected against splashing water					
Pojemność znamionowa	25 l	25 l	25 l / 50 l	25 l	25 l / 50 l	25 l
Ciśnienie włączenia	0,15 MPa					
Ciśnienie wyłączenia	0,25 MPa	0,3 Mpa				
Ciśnienie powietrza w zbiorniku	0,1 MPa					
Max. wysokość podnoszenia	40 m	42 m	47 m	48 m	48 m	48 m
Max. wysokość ssania	8 m					
Max. wydajność	60 l/min	62 l/min	90 l/min	90 l/min	105 l/min	90 l/min
Connection	1"					
Masa	17 kg	19 kg	20/22,5 kg	15 kg	21/24 kg	17 kg
Poziom hałasu zmierzony w odległości 1,5 m	75 dB	75 dB	90 dB	90 dB	90 dB	87 dB
LpA	67 dB	67 dB	82 dB	82 dB	82 dB	79 dB
Wtyczka sieciowa	H07RN-F					
Kabel	3 x 1 mm <sup>2</sup>					

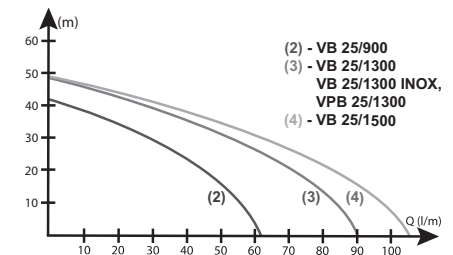
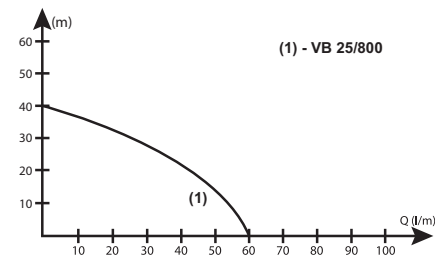

### WSTĘP

Przed uruchomieniem hydroforu domowego prosimy uważnie przeczytać niniejszą instrukcję obsługi w celu zapobiegania wypadków i zapewnienia doskonałego działania urządzenia.

Instrukcję obsługi należy trzymać zawsze w dostępnym miejscu i w razie sprzedania lub odstąpienia od urządzenia, instrukcje również należy przekazać nowemu użytkownikowi!

### Uwaga!

**To urządzenie można stosować tylko w gospodarstwie domowym dla użytku domowego!**

### PRZEPISY BEZPIECZEŃSTWA

“Urządzenie nie może być używane przez osoby upośledzone fizycznie, psychicznie oraz posiadające zaburzenia percepcji lub osoby nie posiadające doświadczenia oraz wiedzy (włączając dzieci), jeżeli nie są nadzorowane podczas obsługi urządzenia przez osobę odpowiedzialną za ich bezpieczeństwo. W przypadku dzieci zalecany jest nadzór w celu przeciwdziałania zabawie dzieci z urządzeniem.”

Podłączyć urządzenie tylko do sieci elektrycznej posiadającej zabezpieczenie wstrząsoodporne zgodne z obowiązującymi standardami.

Ze względu na bezpieczeństwo zainstalować wyłącznik ochronny o wartości 10A i przekaźnik ochronny (FI) o wartości zwarcia 10/30 mA!

Napięcie i natężenie sieci elektrycznej musi być takie samo jak jest wskazane na tabliczce znamionowej urządzenia.

Jeśli potrzebny jest przedłużacz to należy zastosować kabel wyłącznie typu H07RN-F o minimalnym przekroju 3x1,5 mm<sup>2</sup> oraz łącze chronione przeciwko rozpryskującej się wodzie!



W przypadku awarii oraz przerwy w pracy wtyczkę należy wyciągnąć z gniazda wtykowego.

Urządzenie należy użytkować wyłącznie zgodnie z jego przeznaczeniem. Przed uruchomieniem należy upewnić się, że:

- czy kabel zasilający i wtyczka nie są uszkodzone;
- zabronione jest uruchomienie pompy jeżeli jest uszkodzona. Naprawę należy zlecić wyłącznie w serwisie;
- należy użyć uchwytu wyłącznika do przenoszenia. Nie wolno używać kabla zasilającego w celu odłączania wtyczki od gniazda.

**Zabroniona jest samowolna zmiana, modyfikacja urządzenia.**

#### ZAKRESY ZASTOSOWANIA

Urządzenie jest przeznaczone do użytku w mieszkaniu lub w ogrodzie. Należy ją użytkować wyłącznie zgodnie z parametrami technicznymi w ramach granic stosowności. Urządzenie jest przeznaczone wyłącznie do następujących zadań:

- nawadnianie ogrodów i pól
- zaopatrzenie gospodarstwa domowego w wodę

W celu zwiększenia ciśnienia wody w zaopatrzeniu gospodarstwa domowego, należy przestrzegać miejscowych przepisów oraz zwrócić się w tym celu do hydraulika.

Urządzenie przeznaczone jest do pompowania następujących cieczy:

- czysta woda
- woda deszczowa
- woda z basenu pływackiego, jeśli nie znajdują się w nim ludzie

#### Zakaz użytkowania

Pompy nie wolno użytkować w ciągłym trybie pracy. Pompa nie jest przystosowana do pompowania następujących cieczy:

- woda słona
- żywność ciekła
- ścieki zawierające tekstylia i papier
- żrące środki i środki chemiczne
- ciecze kwaśne, łatwo palne, wybuchowe i lotne
- ciecze o wyższej temperaturze od 35°C
- woda piaszczysta i ciecze szlifujące

#### INSTALACJA I URUCHOMIENIE URZĄDZENIA

##### Instalacja

Urządzenie należy postawić na płaskiej, stabilnej, poziomej powierzchni. Trzeba się przekonać czy pompa jest odpowiednio zabezpieczona przeciwko deszczowi i wodzie rozpryskującej się. Rurociąg ssawny należy wykonać z rury o średnicy znamionowej 1" i na końcu rury musi być założony zawór stopowy.

Zawór stopowy musi być zanurzony przynajmniej 30 cm w wodzie. W biegu rurociągu ssawnego od urządzenia ku studni musi być spadek 6%. W przypadku wody piaszczystej należy zastosować filtr w rurociągu ssawnym, który zapobiega dostaniu się piasku do pompy.

Do zmniejszenia strat tarciovych na ścianie rurociągu należy unikać montowania zbędnych układów rurowych, ponieważ powodują one spadek dostarczanej wody zwiększając jednocześnie straty tarciove.

Jeśli w układzie ssawnym zastosowanie kolanka 90° w kształcie „T” będzie niewielkie, do wykonania odpowiednich zgięć, to zaleca się stosować kształty „łukowe”, bo kolanka zwiększają straty tarciove i zdolność ssania.

Na podstawie powyższych, urządzenie zaopatrujące w wodę należy ulokować jak najbliżej miejsca wydobycia wody.

Jeśli poziom wody w studni jest niżej od wymaganego to urządzenie należy postawić w dołku wykopanej blisko studni.

Wymiary dołka należy tak obliczyć, że osoba wykonująca konserwację lub naprawę urządzenia będzie dysponowała wystarczającym miejscem.

Urządzenie trzeba tak ustawić w dołku, że po spuszczeniu wody, nie zostanie zalany. W ścianie dołka na stałe należy zamontować drabinę. Należy zadbać o zabezpieczenie dołka przeciw wodzie gruntowej, o jego wentylację i zamykanie.

Urządzenie oraz rurociągi należy chronić przed niebezpieczeństwem zamarzania, dlatego zaleca się położenie części systemu znajdującej się na wolnej przestrzeni, poniżej granicy zamarzania. Ulokowanie urządzenia bezpośrednio w studni jest niedozwolone.

Na koniec rurociągu ssawnego zawór stopowy i kosz należy umocować już w stanie uszczelnionym (ścinkami lub uszczelką). Stan uszczelnienia jest bardzo ważny, gdyż oprócz ciśnienia słupa wody, ciśnienie zbiornika również wpływa na zawór stopowy. W rurociągu tłocznym, lejek umożliwiający napełnienie pompy, należy zamontować wraz z zaworem zamykającym. Rurociąg tłoczny należy połączyć z króćcem tłocznym pompy, w miarę możliwości za pomocą rury elastycznej. Połączenia rurowe należy wykonać bardzo starannie z zastosowaniem materiałów uszczelniających (taśma, teflon)

#### Uruchomienie

Wtyczkę urządzenia należy podłączyć do gniazda (patrz przepisy bezpieczeństwa) a następnie:

Przez lejek należy zalać pompę i rurociąg ssawny czystą wodą do pełna, aż do momentu zanikania bąbli powietrznych i wtedy należy zakręcić zawór zamykający pod lejkiem.

Z włączeniem łącznika znajdującego się na puszcze rozdzielczej pompy, pompa została uruchomiona i zaczyna przepompować wodę. W przypadku zamkniętego rurociągu tłocznego ciśnienie w zbiorniku osiąga wartość „wyłączenia się” i pompa automatycznie wyłączy się. W razie użycia wody, ciśnienie w urządzeniu zmniejsza się i osiąga wartość „włączenia się”, pompa uruchamia się i będzie pracowała aż do ponownego osiągnięcia przez ciśnienie wartości „włączenia się”. Wartości włączenia się i wyłączenia się (1.5-2.5 bar) można ustawić na regulatorze ciśnienia urządzenia, ustawienie powinno się zlecić fachowcowi.

**Jeśli po zdjęciu pokrywy regulatora ciśnienia, styki elektryczne staną się dostępne, to dotykanie ich jest niebezpieczne dla życia.**

Po ustawieniu ciśnienia, pokrywę regulatora należy zamontować powrotem.

#### AWARIE

AWARIE	Przyczyna	Rozwiązanie
<b>Pompa nie obraca się.</b>	1) Nie ma zasilania. 2) Wyłączył się przekaźnik ciepły.	1) Elektryk musi sprawdzić sieć i połączenia. 2) Silnik jest przeciążony, należy usunąć przyczynę przegrzania. Należy zwrócić się do fachowca.
<b>Urządzenie na zmianę włącza się i wyłącza.</b>	1) Wyciek po stronie wtłaczanej wody. 2) Małe jest ciśnienie w zbiorniku.	1) Należy naprawić uszczelnienie. 2) Za pomocą pompy samochodowej wdmuchać powietrze do zbiornika.
<b>Za mała jest wydajność.</b>	1) Rurociąg ssawny jest zatkany. 2) Zbyt duża jest wysokość ssania. 3) Zbyt mała jest średnica rury. 4) Zbyt duża jest różnica poziomów.	1) Wyczyścić stronę ssawną. 2) Zmniejszyć wysokość ssania. 3) Należy wymienić rurę tłoczną na grubszą. 4) Zmniejszyć różnicę poziomów.

**KONSERWACJA**

Przed rozpoczęciem konserwacji, poprzez wyciągnięcie wtyczki z gniazda, należy odciąć urządzenie od prądu.

Urządzenie nie wymaga specjalnej konserwacji w przypadku przepisowej eksploatacji. Łożyska silnika pompy są smarowane, który zapewnia odpowiednie smarowanie przez 1500 godzin roboczych.

W razie ryzyka zamrożenia, wodę należy spuścić z pompy rurociągu ssawnego.

O ile wydajność pompy znacznie maleje, zjawisko to prawdopodobnie spowodowane jest zużyciem lub złamaniem wirnika pompy. W przypadku należy wymienić wirnik.

Wyłącznik ciśnieniowy automatycznie włącza i wyłącza urządzenie, więc ta sprawa nie wymaga ingerencji.

Jeśli urządzenie jest instalowane w takim miejscu, gdzie dozór ludzki nie jest zapewniony (np. działka), to przy wyjściu, urządzenie należy odłączyć od prądu.

Po dłuższej przerwie ( np. okres zimowy) przed uruchomieniem należy postąpić zgodnie z przepisami rozdziału „Uruchomienie”. Może się zdarzyć, że z powodu uszkodzenia zaworu powietrze ulatnia się z zbiornika. W takim przypadku pompa już [o wypuszczeniu 1-2 litry wody może się włączyć i bardzo szybko się wyłączyć. W tym przypadku należy postępować następująco:

- Urządzenie należy odłączyć od prądu, przez wyciągnięcie wtyczki z gniazda.
- Od strony użytkownika należy odkręcić kran.
- Kiedy nie wypływa już woda z odkręconego kranu, należy go zakręcić i ciśnienie w zbiorniku należy ustawić poprzez pompowanie powietrza na przepisową wartość egzystującą w danych technicznych.

**OKOLICZNOŚCI UTRATY GWARANCJI**

- Upływ terminu gwarancyjnego.
- Poprawki na karcie gwarancyjnej.
- Agresywna interwencja, złamanie lub pęknięcie części.
- Zanieczyszczona, piaszczysta, mulista woda, powoduje zatkanie i silne zużycia.
- Niewłaściwe podłączenie i uruchomienie urządzenia.
- Jeżeli silnik zostanie zalany wodą (np. w wykopie).

**Usuwanie zużytego sprzętu elektrycznego i elektronicznego.**

(Oznaczenie używane podczas selekcji zużytego sprzętu na obszarze Unii Europejskiej i innych krajów).



Powyższy symbol znajdujący się na urządzeniu lub jego opakowaniu oznacza, iż dane urządzenie nie jest odpadem gospodarstwa domowego. Proszę dostarczyć je do miejsca składowania przeznaczonego dla urządzeń elektrycznych i elektronicznych. Dzięki odpowiedniemu postępowaniu ze zużytym sprzętem elektrycznym i elektronicznym pomagasz chronić środowisko naturalne oraz ludzkie zdrowie przed szkodami, które mogą być spowodowane niewłaściwym składowaniem odpadów. Recykling odpadków pomaga chronić bogactwa naturalne. W celu uzyskania dalszych informacji dotyczących recyklingu odpadów należy zgłosić się do kompetentnych w tym celu władz jak np.: lokalnego serwisu zajmującego się recyklingiem lub sklepu, w którym dane urządzenie zostało zakupione.

**Informacja dotycząca odpadów opakowaniowych.**

Zużyte opakowanie musi być wyrzucone do odpowiedniego kontenera na odpady papierowe.

**DEKLARACJA**

ELPUMPS Ltd (21, Szamári Street, Fehérgyarmat, 4900, Hungary) zaświadcza, że hydrofor domowy typu: VB25/900, VB 25/1300, VB 25/1300 INOX, VB 25/1500 posiada Deklarację Zgodności CE oraz, że jego dane techniczne są zgodne z danymi technicznymi podanymi na tabliczce znamionowej i w “Instrukcji obsługi”.

ELPUMP Ltd rezerwuje prawo do wprowadzania zmian dotyczących produkcji urządzenia oraz jego instrukcji obsługi.

Naprawa urządzenia będzie zapewniona poprzez serwisy znajdujące się na obszarze całego kraju, a ich lista jest załączona do karty gwarancyjnej.

**UPUTE ZA UPOTREBU****TEHNIČKI PODACI**

Vrsta	VB 25/800	VB 25/900	VB 25/1300; VB 25/1300 B; VB 50/1300; VB 50/1300 B	VBP 25/1300 INOX	VB 25/1500; VB 25/1500 B; VB 50/1500; VB 50/1500 B	VB 25/1300 INOX
Mrežni napon	230 V ~					
Frekvencija	50 Hz					
Performanse pri maksimalnoj visini isporuke	800 W	900 W	1 300 W	1300 W	1 500 W	1 300 W
Klasa zaštite od strujnog udara	I.					
Zaštita	Protected against splashing water					
Nominalni volumen spremnika	25 l	25 l	25 l / 50 l	25 l	25 l / 50 l	25 l
Pritisak paljenja	0,15 MPa					
Pritisak gašenja	0,25 Mpa	0,3 Mpa				
Pritisak zraka u spremniku	0,1 MPa					
Maksimalna dobavna visina	40 m	42 m	47 m	48 m	48 m	48 m
Maksimalna usisna visina	8 m		9 m			
Maksimalna opskrba vodom	60 l/min	62 l/min	90 l/min	90 l/min	105 l/min	90 l/min
Connection	1"					
Težina	17 kg	19 kg	20/22,5 kg	15 kg	21/24 kg	17 kg
Razina buke (mjereno na udaljenosti 1.5 m)	75 dB	75 dB	90 dB	90 dB	90 dB	87 dB
LpA	67 dB	67 dB	82 dB	82 dB	82 dB	79 dB
Utičnica	H07RN-F					
Žica	3 x 1 mm <sup>2</sup>					

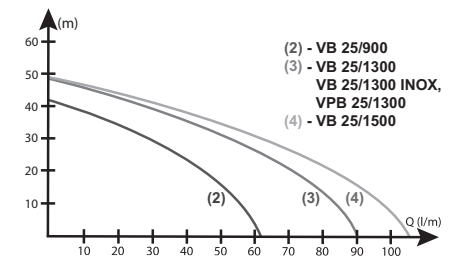
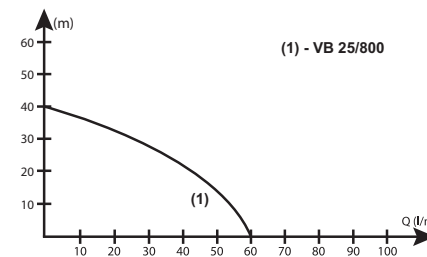
**UVOD**

Kako biste spriječili nezgode i osigurali savršen rad uređaja, pažljivo pročitajte ove upute za upotrebu prije nego što stavite u upotrebu ove vodovodne instalacije za kućanstvo.

Uvijek držite upute pri ruci, i u slučaju da prodajete ili predajete nekome uređaj, dajte ove upute novom vlasniku.

**Pažnja!**

Ovaj uređaj može se koristiti samo u kućanstvu, za potrebe kućanstva.

**SIGURNOSNI PROPISI**

“Ovaj uređaj nije namijenjen za korištenje od strane osoba koje imaju umanjenu fizičku, osjetilnu ili mentalnu sposobnost, kao ni od strane osoba koje nemaju iskustva ili znanja (uključujući i djecu), osim ako su pod nadzorom i uz upute osobe koja je u isto vrijeme i odgovorna za njihovu sigurnost. Preporuča se nadzor djece kako biste bili sigurni da se ne igraju s uređajem.”

Spojite uređaj samo na mrežu koja je opremljena zaštitom od strujnog udara u skladu s važećim standardima .

U slučaju kvara tijekom rada, održavanja ili mirovanja, isključite uređaj uklanjajući utikač iz utičnice.

Održavanje, montaža ili popravak mogu biti učinjeni samo kada je uređaj isključen iz struje, što se odnosi i na kabel za spajanje. Ove radnje može obavljati samo stručnjak.

Zabranjeno je koristiti uređaj u bazenu za plivanje ili vrtom bazenu.

Zbog sigurnosti, postavite 10-A prekidač i zaštitni osigurač (F1) od 10/30mA struje kratkog spoja.

Napon i vrsta struje koja je naznačena na pločici s podacima mora biti jednaka podacima mreže.

Ako vam treba produžni kabel, koristite isključivo HO7RN-F-vrstu produžnog kabela od minimalno 3x1.5 mm<sup>2</sup> s utikačem koji je otporan na prskanje.

U slučaju nepravilnosti tijekom rada ili gašenja uređaja, isključite uređaj tako što ćete izvaditi utikač iz utičnice. Obavljajte radove održavanja, sastavljanja ili popravka samo na uređaju koji nije spojen na mrežu tako što ćete isključiti utikač iz utičnice.

Koristite uređaj samo u za to predviđene svrhe.

Prije nego što pokrenete pumpu provjerite:

- Kabel za napajanje i utikač ne smiju biti oštećeni.
- Ne pokrećite pumpu ako nije ispravna. Pumpu popravljajte samo u ovlaštenom servisu.
- Isključivo koristite dršku za podizanje i prijenos pumpe. Ne koristite kabel za napajanje za vađenje utikača iz utičnice.

**Nemojte proizvoljno mijenjati ili prilagođavati pumpu.**

### PODRUČJE PRIMJENE

Uređaj služi za privatnu upotrebu u kući ili vrtu. Koristite pumpu u skladu s ograničenjima upotrebe koja su definirana tehničkim podacima. Uređaj je prikladan samo za sljedeće funkcije:

- zalijevanje vrtova i zemljišta,
- opskrba kućanstva vodom.

Kada se koristi za opskrbu kućanstva vodom, prikladan je za povećanje pritiska vode. Poštujte lokalno zakonodavstvo koje se odnosi na opskrbu vodom. Obratite se vodoinstalateru.

**Uređaj je prikladan za pumpanje sljedećih tekućina:**

- čista voda
- kišnica
- voda za bazene, ako osobe nisu u bazenu

**Ne koristite**

Ne koristite pumpu u kontinuiranom načinu rada. Pumpa nije prikladna za pumpanje sljedećih tekućina:

- slana voda
- tekuća hrana
- otpadna voda koje sadrži tekstilne materijale ili komade papira
- nagrizajuća sredstva i kemikalije
- kisele, zapaljive, eksplozivne ili hlapljive tekućine
- tekućine toplije od 35°C
- pješčana voda ili abrazivne tekućine

### POSTAVLJANJE I POKRETANJE UREĐAJA

**Postavljanje**

Postavite opremu na ravnu, stabilnu, vodoravnu površinu. Pobrinite se da pumpa bude zaštićena od kiše i mlazova vode.

Napravite usisnu cijev od cijevi 1" nominalnog dijametra, s ugrađenim nožnim ventilom na kraju.

Nožni ventil mora biti najmanje 30 cm ispod razine vode.

Usisna cijev mora biti nagnuta u odnosu na opremu, prema bunaru (nagib od 6%).

U slučaju pjeskovite vode, postavite filter u usisnu cijev kako biste spriječili da pijesak ulazi u pumpu.

Kako biste smanjili gubitak uslijed trenja pumpe, izbjegavajte postavljanje previše cijevi, jer će one umanjiti dobavnu visinu zbog većih gubitaka uslijed trenja.

Ako je jedan sklop od 90° i jedan T-sklop premalo, preporuča se korištenje lučnog sklopa kako bi se napravili potrebni prijelazi, jer će korištenje cijevnog lakta povećati gubitak uslijed trenja i time umanjiti kapacitet usisa.

U skladu s gore navedenim, postavite vodovodne instalacije što bliže mjestu usisa.

U slučaju da je razina vode u bunaru dublja nego što je potrebno, postavite vodovodne instalacije u jamu izgrađenu pored bunara.

Napravite jamu tako da ima dovoljno mjesta za osobu koja će održavati i popravljati opremu koju ste u nju postavili.

Postavite uređaj u jamu tako da razina vode koja se ispušta u trenutku povlačenja vode ne dopre do uređaja.

Postavite učvršćene ugrađene ljestve u zid jame.

Osigurajte jamu od prodora vode iz tla, jama mora biti ventilirana i mora se moći zatvoriti.

Zaštitite vodovodne instalacije kao i cijevni sustav za prijenos vode od opasnosti od zamrzavanja, na način da postavite slobodne dijelove sustava van razine zamrzavanja. Nemojte postaviti vodovodne instalacije izravno u bunar.

Postavite "nožni ventil" i "usisni koš" na donji dio usisne cijevi i dobro ih pričvrstite (brtvom od platna ili teflona). Ispravno brtvljenje vrlo je važno jer osim težine vodenog stupca pritisak koji postoji u spremniku također utječe na nožni ventil.

Postavite lijevak koji omogućuje punjenje pumpe u tlačnoj cijevi s ventilom.

Povežite tlačnu cijev na 1" tlačni priključak uređaja, koristeći fleksibilan dio cijevi ako je moguće.

Pažljivo pripremite poveznice za brtvu na cijevi, koristeći materijal za pakiranje (ljepljivu, Teflon traku).

### Pokretanje

Spojite mrežni kabel uređaja u električnu mrežu (pogledajte sigurnosne propise).

Kroz lijevka za punjenje, ispunite pumpu i usisnu cijev čistom vodom dok mjehurići zraka ne nestanu, i zatvorite ventil.

Kada uključite prekidač koji se nalazi na kutiji pumpe, pumpa će početi raditi i isporučivati vodu.

U slučaju zatvorenog tlačnog cjevovoda, tlak u spremniku će doći do vrijednosti pri kojoj se isključuje, i pumpa će se automatski isključiti.

U slučaju ispuštanja vode, pritisak u uređaju će se smanjiti, dosegnuti vrijednost paljenja i pumpa će početi raditi sve dok pritisak ponovno ne dosegne vrijednost isključivanja.

Vrijednosti isključivanja i uključivanja mogu se postaviti na prekidaču pritiska jedinice (1,5-2,5 bara), postavke treba definirati stručna osoba.

**Ako uklonite poklopac prekidača pritiska, električni terminali povezivanja postat će dostupni za dodirivanje, a njihovo dodirivanje može uzrokovati nesreće opasne po život.**

Nakon postavljanja vrijednosti pritiska, vratite poklopac prekidača pritiska u originalan položaj.

### KVAROVI

KVAR	UZROK	RJEŠENJE
<b>Pumpa se ne rotira</b>	1) Kvar mrežnog napona 2) Iskočio je temperaturni osigurač.	1) Neka električar provjeri mrežu i povezanost na mrežu. 2) Električni motore je preopterećen, uklonite uzrok pregrijavanja. Pozovite stručnjaka.
<b>Pumpa se pali i gasi .</b>	1) Curenje na strani dovoda 2) Tlak zraka nizak je u spremniku	1) Popravite brtvilo. 2) Pumpom za zrak povećajte tlak u spremniku.
<b>Učinkalnost pumpe je preslab</b>	1) Začepljena je usisna cijev 2) Visina dotoka je prevelika 3) Promjer cijevi je premalen. 4) Razlika u razinama je prevelika.	1) Očistite usisne dijelove. 2) Smanjite visinu dotoka. 3) Koristite veću dovodnu cijev. 4) Smanjite razliku u razinama.



**ODRŽAVANJE**

**Prije održavanja, isključite pumpu tako što ćete izvaditi utikač iz utičnice.**

U slučaju ispravnog rada, uređaj ne zahtijeva posebno održavanje.

Ležajevi motora pumpe podmazani su masnoćom. Ova mast osigurava pravilno podmazivanje ležajeva za 1500 sati rada. U slučaju opasnosti od smrzavanja, ispraznite vodu iz uređaja, uključujući i usisnu cijev. Ako se znatno smanji dovodni kapacitet pumpe, razlog za to može biti oštećenje ili puknuće rotora pumpe. U tom slučaju, zamijenite rotor.

Tlačni prekidač automatski će upaliti i ugасити uređaj, tako da njime ne trebate upravljati.

Ako je uređaj postavljen na mjesto na kojem se ne može osigurati ljudski nadzor (na primjer u vrtu vikendice), tada isključite uređaj iz električne mreže. Nakon dužeg mirovanja (na primjer tijekom zimske sezone), postupite u skladu s pravilima u odjeljku 'Pokretanje'. Може се догодити да зрак изађе из spremnika zbog kvara на ventilu. U ovom slučaju pumpa će се угасити nakon što испусти 1-2 litre vode i uskoro се зауставити. U ovom slučaju postupite на sljedeći način:

- Isključite uređaj tako što ćete ukloniti utikač из utičnice.
- Otvorite ventil koji је на strani korisnika.
- Ako voda već не теče из otvorenog ventila, затворите га и повећајте tlak zraka u spremniku до vrijednosti koja је naznačena u 'Tehničkim podacima'

**OKOLNOSTI KOJE ISKLJUČUJU JAMSTVO**

- Istek jamstvenog roka.
- Ispravke u podacima o jamstvu или tablici podataka о uređaju.
- Nasilno trganje, oštećenje или lomljenje dijelova.
- Začepljenje, oštećenje uzrokovano onečišćenom, pjeskovitom или blatnom vodom.
- Neprofesionalno spajanje i puštanje u rad.
- Ako motor досpije под воду (на примјер у јами).

**Zbrinjavanje istrošenih električnih i elektroničkih uređaja u otpad (Koristi se u sustavu selektivnog prikupljanja otpada Europske unije i drugih zemalja)**



Ovaj znak на uređaju или на pakiranju označava да се производ не смије odlagati kao otpad из домаћинства. Molimo vas да га bacite на mjesto koje је određeno за prikupljanje električnih i elektroničkih uređaja. Pravilnim upravljanjem istrošenim proizvodima možete pomoći да се spriječi ugrožavanje okoliša i ljudskog zdravlja od oštećenja koja bi се dogodila ako не poštuјete pravilnu proceduru zbrinjavanja otpada. Reciklaža materijala pomaže u očuvanju prirodnih resursa. Za dodatne informacije о recikliranju proizvoda, molimo obratite се nadležnim tijelima, lokalnoj službi i pružatelju usluga prikupljanja otpada или trgovini u kojoj је kupljen ovaj proizvod.

**Informacije о materijalima pakiranja**

Materijali u kojima је pakiran proizvod nakon korištenja moraju biti bačeni u odgovarajući spremnik за otpad.

**IZJAVA O SUKLADNOSTI**

ELPUMPS d.o.o. (Ulica Szamári 21, Fehérgyarmat, 4900, Mađarska) potvrđuje CE sukladnost proizvoda, kao i да су vodovodni uređaji за kućanstva modeli VB25/900, VB 25/1300, VB 25/1300 INOX, VB 50/1300, VB 25/1500, VB 50/1500 u skladu с tehničkim podacima на pločici s podacima i uputama за rukovanje.

S obzirom на proizvodnju uređaja i upute за uporabu, ELPUMPS d.o.o. zadržava pravo promjene.

ELPUMPS d.o.o. osigurat će popravak uređaja на cijelom teritoriju државе kroz servise koji су наведени u adresaru koji је priložen uz jamstveni list.

**РУКОВОДСТВО ПО ЭКСПЛУАТАЦИИ**

**ВНИМАНИЕ!** Охлаждение двигателя насоса обеспечивается перекачиваемой жидкостью. Охлаждение обеспечено течением воды через 2mm отверстие вдоль корпуса. Это не означает неисправность насоса, а необходимо для надлежащего охлаждения мотора.

**Содержание**

Глава 1	Общие сведения
Глава 2	Области применения
Глава 3	Монтаж
Глава 4	Подключение электрооборудования
Глава 5	Технические характеристики
Глава 6	Техническое обслуживание и устранение неисправностей

*В инструкции по эксплуатации использована специальная система символов. Особое внимание следует обратить на следующие символы.*

**ОПАСНОСТЬ!**

Этот символ предупреждает о том, что несоблюдение правил эксплуатации может повлечь риск поражения электрическим током.

**ОПАСНОСТЬ!**

Этот символ предупреждает о том, что несоблюдение правил эксплуатации может повлечь серьезный риск нанесения вреда здоровью или ущерба окружающей среде.

**ПРЕДУПРЕЖДЕНИЕ!**

Этот символ предупреждает о том, что несоблюдение правил эксплуатации может привести к повреждению насоса.

**ГЛАВА 1: ОБЩИЕ СВЕДЕНИЯ**

**ВНИМАНИЕ:** перед первым применением вашего прибора прочитайте эту инструкцию по эксплуатации и действуйте соответственно. Монтаж и эксплуатация должны также выполняться в соответствии с местными нормами и общепринятыми в практике оптимальными методами.

Сохраните эту инструкцию по эксплуатации для дальнейшего пользования или для следующего владельца.

После сборки все электрические насосы подвергаются проверке и упаковываются с максимальной осторожностью.

В каждой стране действуют соответственно гарантийные условия, изданные уполномоченной организацией сбыта нашей продукции в данной стране.

В случае возникновения претензий в течение гарантийного срока просьба обращаться, имея при себе чек о покупке, в торговую организацию, продавшую вам прибор или в ближайшую уполномоченную службу сервисного обслуживания.

**ГЛАВА 2: ОБЛАСТИ ПРИМЕНЕНИЯ**

Станции автономного водоснабжения моделей VB 25/900, VB 25/1300, VB 25/1300 INOX, VB 25/1300 B, VB 25/1500, VB 25/1500 B, VB 50/1300, VB 50/1500, относятся к производственной линии Maxima ELPUMPS KFT. Насосы производства фирмы ELPUMPS предназначены для использования на частных приусадебных и садовых участках. Данные насосные станции автономного водоснабжения применяются для перекачивания чистой питьевой воды из колодцев, водоемов, накопительных резервуаров; для полива садов и огородов, подачи воды для фонтанов; для создания и поддержания давления в системе водоснабжения домов, дач, коттеджей и т.д. Станции оборудованы оптимальным 24 (50) - литровым баком гидроаккумулятором и самовсасывающим насосом серии JР. Станции поставляются в собранном виде и готовы к подключению к системе жилого дома. Использование насоса для любых других целей является нарушением Руководства по эксплуатации.

**ПРЕДУПРЕЖДЕНИЕ!**

Не разрешается откачивать едкие, легко воспламеняемые или взрывоопасные жидкости, а также жиры, масла, соленую воду и стоки из уборных

**ПРЕДУПРЕЖДЕНИЕ!**

Работа всухую приводит к повышенному износу, не оставлять насос без присмотра при ручном режиме работы.

МАКСИМАЛЬНАЯ ТЕМПЕРАТУРА ЖИДКОСТИ: 35°C в случае непрерывной работы  
 МАКСИМАЛЬНОЕ СОДЕРЖАНИЕ ПЕСКА В ВОДЕ: до 20 г/м<sup>3</sup>  
 ЧИСЛО ЗАПУСКОВ В ЧАС: 20 - через равные промежутки времени

РАСПОЛОЖЕНИЕ ОСНОВНЫХ ЧАСТЕЙ  
 (на примере насоса VB 25/1500)



Рис. 1

- 1 - манометр
- 2 - выходной штуцер (с напорной стороны)
- 3 - манометрический выключатель
- 4 - резьбовая пробка наливного отверстия
- 5 - входной штуцер (со стороны всасывания)
- 6 - резьбовая пробка отверстия для слива воды
- 7 - металлический шланг
- 8 - насос
- 9 - гидроаккумулятор
- 10 - сетевой кабель с вилкой
- 11 - воздушный вентиль для создания давления подпора

### ГЛАВА 3: МОНТАЖ

 **ОПАСНОСТЬ!**

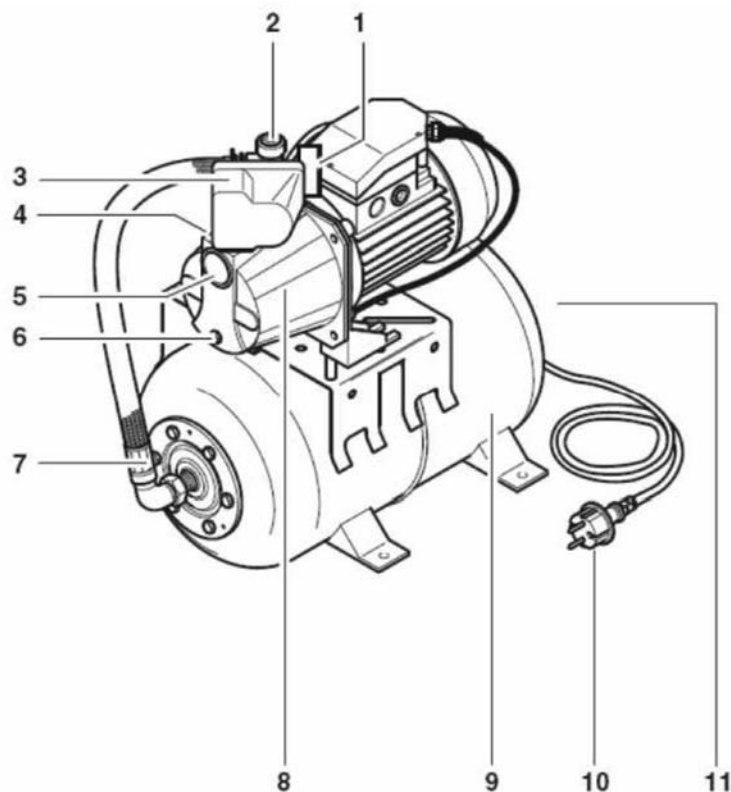
Перед началом проведения работ на насосе убедитесь в том, что электропитание отключено и приняты все меры, исключающие его случайное включение.

 **ОПАСНОСТЬ!**

Чтобы избежать серьезного телесного повреждения, строго запрещено проверять всасывающие отверстия при подключенном к сети насосе

Для транспортировки и подъема насоса, используйте специальную ручку. Станцию необходимо установить на ровную устойчивую поверхность в горизонтальном положении и жестко закрепить ее во избежание возникновения вибраций. Для снижения уровня шума рекомендуется установить станцию на демпфирующую прокладку, выполненную из резины или другого виброизоляционного материала. Подсоединить всасывающий (входной) трубопровод к отверстию, расположенному на торцевой части корпуса насоса. Подсоединить напорный (выходной) трубопровод к отверстию, расположенному в верхней части корпуса насоса. При эксплуатации станции при низкой температуре следует утеплить систему водоснабжения во избежание деформации трубопроводов и проточной части станции. При угрозе заморозки оборудования необходимо слить воду из системы трубопроводов, а также насосной станции открутив пробку сливного отверстия на узле подвода воды к гидроаккумулятору. При монтаже трубопроводов соблюдать полную герметичность всех стыков и соединений.

#### Перекачивание воды из открытых источников.

Если расстояние между поверхностью воды и всасывающим патрубком станции более 8 м, то станцию необходимо поместить в специально подготовленную яму рядом с колодезем (см. Рис. 2). В этом случае, яма должна быть вырыта таким образом, чтобы станция находилась в легко доступном месте для обслуживающего персонала. На стенке ямы должна быть помещена хорошо закрепленная лестница. Необходимо обеспечить защиту ямы от грунтовых вод и осадков, а также ее проветривание.



Рис. 2

Рекомендуется использовать Т-образное соединение во всасывающем трубопроводе для установки воронки для наполнения. В выпускной трубопровод необходимо установить обратный клапан для исключения обратного слива воды. См. Рис. 2. Для правильного запуска станции рекомендуется установить вентиль (кран) на напорном трубопроводе. Во всасывающий трубопровод рекомендуется установить обратный клапан с фильтром грубой очистки (в комплект не входят) это поможет избежать попадания крупных частиц в рабочую систему насоса и предотвратит обратный слив воды при демонтаже станции. См. Рис. 2. Во избежание попадания воздуха в систему обратный клапан всасывающего трубопровода всегда должен быть на 30 см ниже уровня перекачиваемой воды.

Для изготовления необходимых изгибов трубопровода рекомендуется применять так называемые «дугообразные» фигуры, т.к. использование «локтевых» фигур увеличивает потери, возникающие в результате трения и, таким образом, снижает эффективность всасывания. Горизонтальный отрезок всасывающей трубы должен иметь наклон примерно 6%. См. Рис. 3.

Перед запуском насоса станции заполнить водой всасывающий трубопровод через встроенную в Т-образное соединение воронку (в комплект поставки не входит) (см. Рис. 3). Наполнение необходимо продолжать до тех пор, пока весь воздух в виде пузырьков не будет удален из системы.

После заполнения водой всасывающей системы и насоса, если по истечению двух минут уровень воды остается неподвижным, перекрыть запорный клапан. См. Рис. 3.



Рис. 3

Для режима повышения и поддержания давления в имеющейся системе водоснабжения дома, дачи и т.п. следует подключить станцию к имеющейся системе водоснабжения.

Перед подключением станции необходимо перекрыть воду до места ее установки в систему водоснабжения дома, дачи и т.п.

После подключения станции к системе водоснабжения и ее запуска (подключения к электрической сети) станция накачивает воду в гидроаккумулятор и в систему водоснабжения.

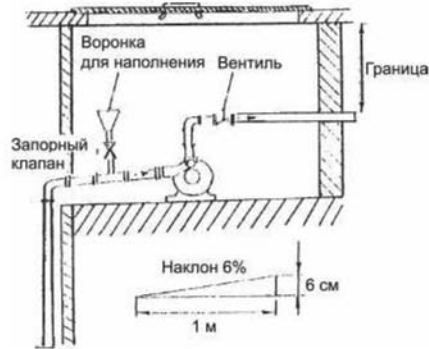
При закрытом вентиле (см. Рис. 3) при достижении давления внутри гидроаккумулятора примерно 2,5 бар реле автоматически отключает насос станции.

При открытом вентиле под действием давления сжатого воздуха в гидроаккумуляторе происходит подача воды в напорный трубопровод системы водоснабжения. При падении давления внутри гидроаккумулятора примерно до 1,5 бар реле автоматически включает насос и станция начинает накачивать воду в гидроаккумулятор и в систему водоснабжения.

**! ПРЕДУПРЕЖДЕНИЕ!** Установочный заводской диапазон давления включения и выключения реле оптимально отрегулирован на заводе фирмы-изготовителя. Запрещается самостоятельное изменение данного диапазона.

Во время наполнения водой необходимо с помощью отвертки или другого вспомогательного приспособления со стороны отверстий в кожухе вентилятора прокрутить вал двигателя на несколько оборотов для удаления воздуха, оставшегося в корпусе насоса.

После заполнения водой, если по истечению двух минут уровень воды остается неподвижным, перекрыть запорный клапан.

**ГЛАВА 4: ПОДКЛЮЧЕНИЕ ЭЛЕКТРООБОРУДОВАНИЯ**

**! ПРЕДУПРЕЖДЕНИЕ!** Удостоверьтесь, что напряжение питания и частота тока в сети должны соответствовать параметрам, указанным в фирменной табличке с номинальными данными электродвигателя.

**! ОПАСНОСТЬ!** Насос необходимо подключать к электрической сети, изоляция которой произведена в соответствии с действующими нормативами (требованиями ГОСТ).

**! ОПАСНОСТЬ!**

Насосную станцию следует разместить под навесом или в помещении, защитив их от возможного воздействия брызг воды и атмосферных осадков.

**Защита от перегрузки**

Станции автономного водоснабжения моделей VB 25/900, VB 25/1300, VB 25/1300 INOX, VB 25/1300 B, VB 25/1500, VB 25/1500 B, VB 50/1300, VB 50/1500 снабжены реле токовой защиты. Реле токовой защиты предназначено для защиты электродвигателя насоса от скачков напряжения электрической сети или от короткого замыкания. При срабатывании защиты электродвигатель насоса автоматически выключается.

Если при повторном подключении вилки сетевого кабеля насоса к розетке электрической сети через одну минуту реле примерно через 8-15 с. снова отключит насос, то, очевидно, произошел зажим его вращающейся части. При возникновении данной неисправности необходимо обратиться в уполномоченный сервисный центр.

Защитите вилку и сетевые кабели от высокой температуры, попадания масла и растворителей.

Шнур питания ремонту не подлежит. Если шнур поврежден, насос снять с эксплуатации

**Заземление**

Категорически запрещается эксплуатация электронасоса без надежного закрепления и заземления. При этом подключение электронасоса осуществляется трех проводной сетью, имеющей заземляющую жилу. Вилка сетевого кабеля оборудована заземлением. В результате, заземление осуществляется путем помещения вилки в разъем розетки.

**ГЛАВА 5: ТЕХНИЧЕСКИЕ ХАРАКТЕРИСТИКИ**

ТИП	VB 25/800	VB 25/900	VB 25/1300; VB 25/1300 B; VB 50/1300; VB 50/1300 B	VB 25/1300 INOX	VB 25/1500; VB 25/1500 B; VB 50/1500; VB 50/1500 B	VB 50/1300 INOX
Напряжение эл. сети	~ 230 В					
Частота эл. сети	50 Гц					
Потребляемая мощность	800 Вт	900 Вт	1300 Вт	1300 Вт	1500 Вт	1300 Вт
Класс электробезопасности	I.					
Защита	Защита от брызг воды					
Объем бака, л.	25 л	25 л	25 л / 50 л	25 л	25 л / 50 л	25 л
Включение, бар.	1,5					
Выключение, бар.	2,5			3		
Давление в баке, бар.	1					
Макс. высота подъема воды	40 м	42 м	47 м	48 м	48 м	48 м
Макс. глубина всасывания	8 м			9 м		
Максимальная производительность	60 л/мин	62 л/мин	90 л/мин	90 л/мин	105 л/мин	90 л/мин
Диаметр выходного отверстия	1"					
Масса	17 кг	19 кг	20/22,5 кг	15 кг	21/24 кг	17 кг
Уровень шума (в 1.5 м расстоянии)	75 dB	75 dB	90 dB	90 dB	90 dB	87 dB
LpA	67 dB	67 dB	82 dB	79 dB	82 dB	82 dB
Тип кабеля	H07RN-F					
Кабель	3 x 1 mm <sup>2</sup>					

**РАБОЧИЕ ХАРАКТЕРИСТИКИ**

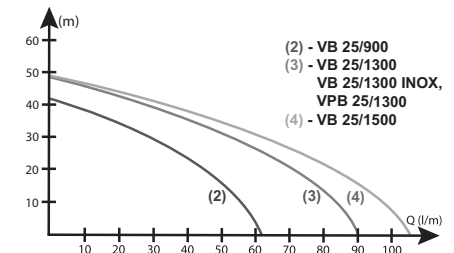
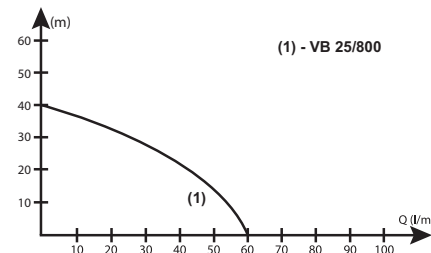



Параметры упаковки

ТИП	Размеры коробки	Вес
VB 25/900	520x280x540 мм	19 кг
VB 25/1300 (B), (VBP)	520x280x540 мм	20/15 кг
VB 25/1300 INOX	520x280x540 мм	17 кг
VB 25/1500 (B)	520x280x540 мм	21 кг
VB 50/1300	520x280x540 мм	22,5 кг
VB 50/1500	520x280x540 мм	24 кг

**ГЛАВА 6: ТЕХНИЧЕСКОЕ ОБСЛУЖИВАНИЕ И УСТРАНЕНИЕ НЕИСПРАВНОСТЕЙ**



**ОПАСНОСТЬ!**

Перед началом проведения работ на насосе/электродвигателе необходимо убедиться в том, что электропитание отключено и приняты все меры, исключающие его случайное включение.



**ПРЕДУПРЕЖДЕНИЕ!**

Бесперебойное функционирование насоса зависит от состава перекачиваемой жидкости, исправности составных частей насоса, емкости накопления и используемых трубопроводов.

Основными условиями долговременной эффективной работы насоса является его правильная эксплуатация, в соответствии с требованиями Руководства по эксплуатации.

Техническое обслуживание насоса заключается в периодическом удалении засорений в районе крыльчатки. Рекомендуется не реже одного раза в год проводить техническое обслуживание насоса в уполномоченном сервисном центре.

**ТРАНСПОРТИРОВАНИЕ**

При транспортировании насоса на большие расстояния на автотранспортных средствах рекомендуется упаковывать и закреплять насос для исключения повреждений и самопроизвольного перемещения.

**ХРАНЕНИЕ**

Накрыть насос и поместить на ровную поверхность в сухое, чистое помещение.

В конце сезона, а также, если насос не планируется использоваться более одного месяца, следует очистить насос от загрязнений.

**ВОЗМОЖНЫЕ НЕИСПРАВНОСТИ И СПОСОБЫ ИХ УСТРАНЕНИЯ**

НЕИСПРАВНОСТЬ	ВОЗМОЖНАЯ ПРИЧИНА	СПОСОБ УСТРАНЕНИЯ
Насос не качает воду, электрический двигатель не работает	1) Отсутствует напряжение в сети. 2) Вилка не вставлена в розетку. 3) Произошло срабатывание выключателя токовой защиты. 4) Крыльчатку насоса заклинило. 5) Поврежден эл. двигатель.	1), 2) Проверить наличие напряжения в электрической сети и/или надежность установки вилки в розетке.  3) Установить выключатель токовой защиты в исходное положение. Если после этого произойдет его повторное срабатывание, обратиться в уполномоченный сервисный центр. 4) Освободить крыльчатку от посторонних предметов. 5) Обратиться в уполномоченный сервисный центр.
Насос не качает воду, но электрический двигатель работает	1) Засорилось входное отверстие насоса. 2) Неисправен обратный клапан. 3) В рабочей полости насоса образовался воздух. 4) Разрушение крыльчатки.	1) Очистить входное отверстие насоса.  2) Прочистить или заменить клапан.  3) Несколько раз запустить насос для удаления воздуха. 4) Обратиться в уполномоченный сервисный центр.
Насос дает ограниченное количество воды	1) Засорилось входное отверстие насоса. 2) Засорение трубопровода. 3) Чрезмерный износ крыльчатки.	1) Очистить входное отверстие насоса.  2) Устранить причины засорения. 3) Обратиться в уполномоченный сервисный центр.

НЕИСПРАВНОСТЬ	ВОЗМОЖНАЯ ПРИЧИНА	СПОСОБ УСТРАНЕНИЯ
Работа со сбоями	1) Затруднение крупными твердыми частицами вращения крыльчатки. 2) Слишком высокая температура жидкости. 3) Несоответствующее значение напряжения сети. 4) Слишком густая жидкость. 5) Эл. двигатель поврежден.	1) Извлечь инородные предметы.  2) Температура перекачиваемой жидкости не должна превышать 35 °С. 3) Напряжение сети должно соответствовать указанному в Руководстве. 4) Разбавить перекачиваемую жидкость. 5) Обратиться в уполномоченный сервисный центр.



**ПРЕДУПРЕЖДЕНИЕ!**

Для устранения неисправностей, не описанных выше, следует обращаться в уполномоченный сервисный центр.

Фирма-изготовитель оставляет за собой право вносить изменения в конструкцию насоса без предварительного уведомления с целью улучшения его потребительских качеств.

**ДЕКЛАРАЦИЯ СООТВЕТСТВИЯ**

ELPUMPS LTD (ЭЛПАМПС КФТ), ул. Вашвари Пал, 65, г.Фехердьярмат, Венгрия, 4900 со всей ответственностью заявляет, что насосные станции: VB 25/900, VB 25/1300, VB 25/1300 INOX, VB 25/1300 B, VB 25/1500, VB 25/1500 B, VB 50/1300, VB 50/1500 соответствуют стандартам и техническим требованиям Совета ЕС об унификации законодательных предписаний стран-членов ЕС, что подтверждено соответствующими отчетами об испытаниях, а также имеют измеренный (гарантируемый) уровень звуковой мощности.



Этот символ на устройстве или упаковке указывает, что старые насосы содержат ценные перерабатываемые материалы, подлежащие передаче в пункты приемки вторичного сырья. Поэтому утилизируйте старые приборы через соответствующие системы приемки отходов. Рециркуляция материалов помогает в сохранении природных ресурсов.

Упаковочные материалы пригодны для вторичной обработки. Поэтому не выбрасывайте упаковку вместе с домашними отходами, а сдайте ее в один из пунктов приема вторичного сырья.

**Egregio Acquirente!**

La ringraziamo per l'acquisto della pompa autoclave prodotta dalla ditta ELPUMPS KFT. Come tutti i prodotti della ditta ELPUMPS KFT, questo articolo viene prodotto utilizzando le soluzioni tecnologiche più avanzate e più affidabili, nonché i componenti elettrici (elettronici) più moderni. La sicurezza della pompa viene confermata dal certificato di conformità.

**Contenuto**

- Capitolo 1** Informazioni Generali  
**Capitolo 2** Campi di Applicazione  
**Capitolo 3** Installazione  
**Capitolo 4** Allacciamento dell'Impianto Elettrico  
**Capitolo 5** Caratteristiche Tecniche  
**Capitolo 6** Manutenzione Tecnica e Eliminazione degli Inconvenienti

*Il manuale d'uso utilizza la seguente simbologia*

*È necessario prestare attenzione speciale ai seguenti simboli.*

**PERICOLO!**

Questo simbolo avvisa che l'inosservanza delle regole d'uso può provocare il rischio di scossa elettrica.

**PERICOLO**

Questo simbolo avvisa che l'inosservanza delle regole d'uso può provocare seri incidenti alle persone e danni all'ambiente.

**AVVERTENZA**

Questo simbolo avvisa che l'inosservanza delle regole d'uso può provocare il danneggiamento della pompa.

**CAPITOLO 1: INFORMAZIONI GENERALI**

**ATTENZIONE:** Prima dell'uso iniziale del Vostro apparecchio, Vi consigliamo di leggere questo manuale d'uso e agire in conformità. Montaggio ed uso devono anche eseguiti in conformità alle norme locali ed a norme di buon senso universalmente accettate.

Conservate questo manuale d'uso per successiva consultazione o per nuovi utenti.

Dopo l'assemblaggio, tutte le pompe elettriche sono soggette al controllo e sono imballate con la massima cautela.

In ogni paese si applicano le condizioni di garanzia rilasciate dall'organizzazione incaricata per il commercio dei nostri prodotti in tale paese.

Nel caso di reclami durante il periodo di garanzia, Vi preghiamo di rivolgervi all'organizzazione commerciale che ha venduto l'apparecchio, o nel centro assistenza più vicino, presentando la ricevuta d'acquisto.

**CAPITOLO 2: CAMPI D'APPLICAZIONE**

Le stazioni di approvvigionamento autonomo d'acqua dei modelli VB 25/900, VB 25/1300, VB 25/1300 INOX, VB 25/1300 B, VB 25/1500, VB 25/1500 B, VB 50/1300, VB 50/1500 appartengono alla linea produttiva Maxima ELPUMPS KFT. Queste pompe sono realizzate per l'utilizzo in aree private, principalmente per il pompaggio dell'acqua pura potabile da pozzi, bacini e serbatoi di accumulo; per irrigazione di orti, giardini ed appezzamenti per formazione e manutenzione di pressione nella rete di approvvigionamento idrico di abitazioni e case di campagna.

Le stazioni sono dotate del serbatoio ad accumulo di 24 (50) litri e dalla pompa autoadescante della serie JP. Le stazioni si forniscono già assemblate e pronte per essere collegate alla rete idrica domestica.

Diversi utilizzi sono da considerarsi impropri.

**AVVERTENZA!**

**Non è permesso pompare i liquidi caustici, infiammabili ed esplosivi, nonché i grassi, oli, acqua salata ed acque di fogna.**

**AVVERTENZA!**

**Il lavoro a secco causa usura elevata e surriscaldamento; non lasciare la pompa senza sorveglianza in modalità di funzionamento manuale.**

**TEMPERATURA MASSIMA DEL LIQUIDO:** 35°C nel caso di lavoro continuo.

**CONTENUTO MASSIMO DI SABBIA NELL'ACQUA:** fino 20 g/mc.

**NUMERO DEGLI AVVIAMENTI ALL'ORA:** - 20 con intervalli uguali

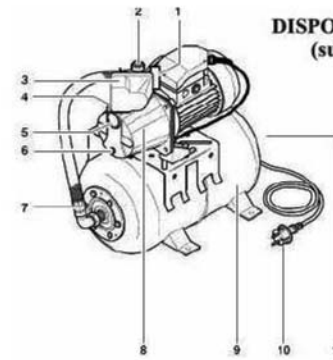

Fig. 1

**DISPOSIZIONE DELLE PARTI PRINCIPALI**  
(sull'esempio della pompa VB 25/1500)

- 1 - manometro;
- 2 - bocchettone di mandata;
- 3 - interruttore manometrico;
- 4 - tappo filettato del foro di riempimento;
- 5 - bocchettone di aspirazione;
- 6 - tappo filettato del foro scarico acqua;
- 7 - manichetta metallica;
- 8 - pompa;
- 9 - accumulatore idrico;
- 10 - cavo di rete con la spina;
- 11 - valvola d'aria per formazione di pressione di ritorno.

**CAPITOLO 3: INSTALLAZIONE****PERICOLO!**

Prima d'iniziare i lavori con la pompa, assicuratevi che l'alimentazione elettrica sia staccata, prendendo tutte le precauzioni per escludere l'avviamento spontaneo.

**PERICOLO!**

Per evitare incidenti gravi, è assolutamente vietato ispezionare i fori d'aspirazione con la pompa allacciata alla rete elettrica.

Per trasporto e sollevamento della pompa, usate l'impugnatura manopola speciale.

La stazione deve essere installata su una superficie piana e stabile nella posizione orizzontale e rigidamente fissata, per evitare possibili vibrazioni.

Per ridurre il livello di rumore, si consiglia di installare la pompa su un elemento ammortizzante, di gomma o materiale simile.

Collegare la bocchetta di aspirazione (d'entrata) all'apertura ubicata sulla parte di testata del corpo della pompa. Collegare la bocchetta di mandata (d'uscita) all'apertura ubicata nella parte superiore del corpo della pompa.

In caso di utilizzo a basse temperature, bisogna proteggere dal freddo la rete di approvvigionamento idrico per evitare deformazioni delle tubazioni e danni alla pompa stessa. In caso di pericolo di congelamento dell'apparecchio, scaricare l'acqua da tubazioni e pompa, svitando il tappo dell'apposito foro di spurgo.

Nel corso del montaggio delle tubazioni, assicurare la piena tenuta di tutte le connessioni e giunti.

**Pompaggio d'acqua dai bacini aperti.**

Se la distanza tra la superficie dell'acqua e la bocchetta di aspirazione della pompa fosse più di 8 m, la pompa deve essere collocata nella buca appositamente preparata vicino al pozzo (Vedi Fig. 2). In questo caso, la buca deve essere scavata in modo tale da collocare la pompa in un punto facilmente accessibile dal personale di servizio. La scala ben fissata deve essere collocata sulla parete della buca. È necessario provvedere alla protezione della buca contro acque stagnanti e precipitazioni, nonché alla sua ventilazione.



Fig. 2

Si consiglia di usare un giunto a T nella tubazione di aspirazione per installare l'imbuto per riempimento. La valvola di ritorno deve essere installata nella tubazione di scarico per evitare il flusso inverso d'acqua (Vedi Fig. 2).

Per il corretto avviamento della pompa, è necessario installare il rubinetto sulla tubazione di mandata. Si consiglia di installare la valvola di ritorno con il filtro di depurazione grossolana (non fornito) nella tubazione di aspirazione: questo aiuta a evitare il passaggio di corpi estranei nel sistema di funzionamento della pompa e previene lo scarico inverso nel corso dell'eventuale smontaggio della stazione. Vedi Fig. 2. Per evitare l'entrata d'aria nel sistema, la valvola di ritorno della tubazione di aspirazione deve sempre essere 30 m più basso del livello dell'acqua pompata.

Per fare le curvature della tubazione necessarie, si consiglia di usare le cosiddette "figure ad arco", ed evitare raccordi "a gomito" che aumenterebbero le perdite apparenti come risultato di attrito e, diminuirebbero l'efficacia di aspirazione. La sezione orizzontale del tubo di aspirazione deve avere angolo di inclinazione più o meno 6%. Vedi Fig. 3.

Prima di avviamento della pompa, bisogna riempire la tubazione di aspirazione dell'acqua tramite l'imbuto incorporato a T (non è fornito -Vedi Fig. 3). Continuare a riempire il sistema, finché tutte le bolle d'aria non saranno state eliminate dal sistema.

Dopo il riempimento del sistema di aspirazione e della pompa, se, dopo due minuti il livello d'acqua rimane fermo, chiudere la valvola di chiusura (Vedi Fig. 3).

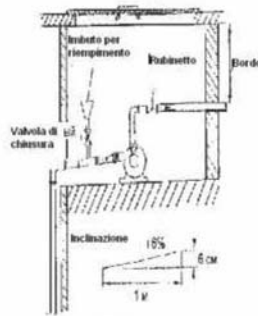

Fig. 3

Per aumentare e mantenere la pressione nella rete esistente di approvvigionamento idrico della casa, bisogna collegare la stazione alla rete domestica esistente.

Prima del collegamento della pompa, bisogna chiudere l'impianto della rete idrica domestica tramite la sua valvola principale.

Dopo il collegamento della stazione alla rete idrica ed al suo avviamento (connessione alla rete elettrica), la stazione pompa l'acqua nell'accumulatore idrico e nella rete di approvvigionamento idrico.

Con il rubinetto chiuso (Vedi Fig. 3), quando si raggiunge la pressione di circa 2.5 bar nell'accumulatore idrico, il relè stacca automaticamente la pompa.

Con il rubinetto aperto, a causa dell'effetto d'aria compressa presente nell'accumulatore idraulico, alimentazione d'acqua nella tubazione di mandata della rete idrica inizia nuovamente. Nel caso di caduta di pressione nell'accumulatore idrico fino circa 1.5 bar, il relè avvia automaticamente la pompa, la quale inizia a pompare l'acqua nell'accumulatore e nella rete idrica.



#### AVVERTENZA!

**L'intervallo dei valori di pressione per l'avviamento e spegnimento viene tarato in modo ottimale in fase di produzione. È vietata la modifica non autorizzata di questa regolazione.**

Durante il riempimento è necessario, usando un cacciavite o altro strumento, far girare a mano per alcuni giri l'albero del motore dalla parte dei fori nell'alloggiamento ventola, per favorire l'eliminazione di eventuale aria residua nel corpo della pompa.

In seguito al riempimento d'acqua, se dopo due minuti il livello d'acqua rimane fermo, chiudere la valvola di arresto.

## CAPITOLO 4: ALLACCIAMENTO DELL'IMPIANTO ELETTRICO



#### AVVERTENZA!

**Assicuratevi che la tensione d'alimentazione e frequenza della corrente nella rete corrispondano ai parametri indicati sulla targhetta contenente i dati nominali del motore elettrico.**



#### PERICOLO!

**La pompa deve essere collegata alla rete elettrica, il cui isolamento deve essere fatto in conformità alle normative vigenti.**



#### PERICOLO!

**La stazione idraulica deve essere ubicata in posizione riparata e protetta contro il possibile effetto degli schizzi d'acqua e dalle precipitazioni atmosferiche**

#### Protezione contro sovraccarico

Le stazioni di approvvigionamento autonomo d'acqua dei modelli VB 25/900, VB 25/1300, VB 25/1300 INOX, VB 25/1300 B, VB 25/1500, VB 25/1500 B, VB 50/1300, VB 50/1500 sono dotati dal relè di protezione amperometrica. Il relè di protezione amperometrica è destinato alla protezione del motore elettrico della pompa contro sbalzi di tensione della rete elettrica o contro il corto circuito. Quando la protezione interviene, il motore elettrico della pompa si spegne automaticamente.

Se dopo lo scollegamento e nuovo collegamento della spina del cavo alla presa della rete elettrica per un minuto il relè stacca la pompa di nuovo più o meno tra 8 - 15 s, è ovvio che il problema del bloccaggio della girante permane. In questo caso è necessario rivolgersi al centro assistenza autorizzato.

Protegete la spina ed i cavi da temperature alte e da contatto con degli oli e solventi.

Il cavo d'alimentazione non è riparabile. Se il cavo è danneggiato, interrompere immediatamente l'utilizzo.

#### Messa a terra

È assolutamente vietato usare la pompa senza messa a terra. L'allacciamento della pompa deve essere fatto ad un impianto dotato di messa a terra regolamentare. La spina del cavo di rete è dotata dalla messa a terra. La messa a terra viene quindi assicurata tramite il collegamento della spina nella presa.

## CAPITOLO 5: CARATTERISTICHE TECNICHE

Tipo	VB 25/800	VB 25/900	VB 25/1300; VB 25/1300 B; VB 50/1300; VB 50/1300 B	VBP 25/1300 INOX	VB 25/1500; VB 25/1500 B; VB 50/1500; VB 50/1500 B	VB 25/1300 INOX
Tensione	230 V ~					
Frequenza	50 Hz					
Potenza	800 W	900 W	1 300 W	1 300 W	1 500 W	1 300 W
Protezione anti-urto	I.					
Protezione	Protezione contro acqua spruzzata					
Capacità nominale serbatoio	25 l	25 l	25 l / 50 l	25 l	25 l / 50 l	25 l
Pressione On	0,15 MPa					
Pressione Off	0,3 MPa					
Pressione aria serbatoio	0,1 MPa					
Prevalenza max.	40 m	42 m	47 m	48 m	48 m	48 m
Profondità massima aspirazione	8 m					
Portata max.	60 l/min	62 l/min	90 l/min	90 l/min	105 l/min	90 l/min
Diametro dei fori d'uscita	1"					
Peso:	17 kg	19 kg	20/22,5 kg	15 kg	21/24 kg	17 kg
Livello di rumore (alla distanza di 1.5 m)	75 dB	75 dB	90 dB	90 dB	90 dB	87 dB
LpA	67 dB	67 dB	82 dB	82 dB	82 dB	79 dB
Cavo di alimentazione	H07RN-F					
Cavo:	3 x 1 mm <sup>2</sup>					

#### CARATTERISTICHE OPERATIVE

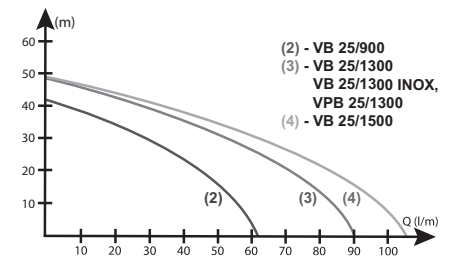
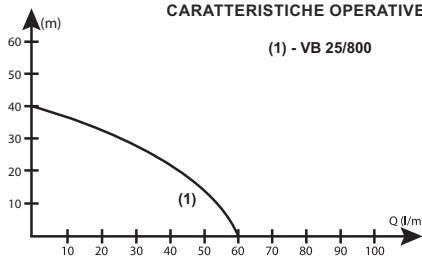



## CAPITOLO 6: MANUTENZIONE TECNICA ED ELIMINAZIONE DEGLI INCONVENIENTI



### PERICOLO!

Prima d'iniziare i lavori con la pompa, assicuratevi che l'alimentazione elettrica sia staccata, prendendo tutte le precauzioni per escludere l'avviamento spontaneo.



### AVVERTENZA!

Il funzionamento ininterrotto della pompa dipende dalla composizione del liquido pompato, dal buono stato della componentistica, nonché dalla capacità d'accumulo e dalla tubazione usata.

La condizione principale per un funzionamento lungo ed efficace della pompa è il suo uso corretto in conformità ai requisiti del Manuale d'uso.

La manutenzione tecnica della pompa sottintende l'eliminazione periodica degli intasamenti nell'area della girante. Si consiglia di eseguire la manutenzione della pompa almeno una volta l'anno nel centro assistenza autorizzato.

### TRASPORTO

Durante il trasporto della pompa per lunghe distanze su mezzo di trasporto, si consiglia di imballare e fissare la pompa, per evitare danneggiamenti e spostamenti.

### STOCCAGGIO

Coprire la pompa e metterla su una superficie regolare in un locale asciutto e pulito.

A fine stagione, se non si ha l'intenzione di usare la pompa per più di un mese, è necessario pulire la pompa dagli intasamenti.

### POSSIBILI GUASTI E RELATIVI RIMEDI

GUASTO	POSSIBILE CAUSA	RIMEDIO
<b>L'apparecchio non pompa l'acqua ed il motore elettrico non funziona</b>	1) Tensione di rete assente 2) La spina non è inserita nella presa 3) E' intervenuta la protezione amperometrica 4) La girante della pompa è bloccata. 5) Il motore elettrico è guasto.	1), 2) Controllare presenza della tensione nella rete elettrica e/o posizione corretta della spina nella presa 3) Riportare l'interruttore di protezione amperometrica nella posizione iniziale. Se si verifica di nuovo, rivolgersi al centro assistenza. 4) Liberare la girante dagli oggetti estranei. 5) Rivolgersi al centro assistenza
<b>L'apparecchio non pompa l'acqua, ma il motore elettrico funziona</b>	1) Il foro d'entrata è intasato. 2) La valvola di ritorno è guasta. 3) Aria presente nella cavità d'esercizio della pompa. 4) Girante rotta o danneggiata.	1) Pulire il foro d'entrata della pompa. 2) Pulire o sostituire la valvola. 3) Avviare la pompa alcune volte per eliminare l'aria. 4) Rivolgersi al centro assistenza
<b>La pompa fornisce quantità limitata d'acqua.</b>	1) Il foro d'entrata è intasato. 2) La tubazione è intasata. 3) Usura eccessiva della girante.	1) Pulire il foro d'entrata della pompa. 2) Eliminare la causa dell'intasamento. 3) Rivolgersi al centro assistenza
<b>Funzionamento irregolare</b>	1) La rotazione della girante è ostacolata da grossi corpi solidi 2) Temperatura del liquido troppo alta. 3) Valore di tensione rete non conforme. 4) Liquido troppo denso. 5) Motore elettrico danneggiato.	1) Estrarre gli oggetti estranei. 2) La temperatura del liquido non deve eccedere 35 °C. 3) La tensione di rete deve corrispondere a quella indicata nel Manuale. 4) Diluire il liquido pompato. 5) Rivolgersi al centro assistenza



### ATTENZIONE!

Per eliminare gli inconvenienti non descritti sopra, rivolgersi al centro assistenza autorizzato.

Il produttore si riserva il diritto di introdurre le modifiche nella costruzione della pompa senza notifica preliminare, con lo scopo del miglioramento delle prestazioni.

## DICHIARAZIONE DI CONFORMITÀ

ELPUMPS LTD, Via Vashvari Pal, Feherdjarat, Ungheria, 4900, con piena responsabilità dichiara che le stazioni di approvvigionamento autonomo d'acqua dei tipi: VB 25/900, VB 25/1300, VB 25/1300 INOX, VB 25/1300 B, VB 25/1500, VB 25/1500 B, VB 50/1300, VB 50/1500 corrispondono agli standard ed ai requisiti tecnici del Consiglio CE sull'unificazione delle prescrizioni legislative dei paesi-membri CE, che è confermato dai corrispondenti rapporti sulle prove, nonché hanno il livello della potenza acustica misurato (garantito).



### PROTEZIONE AMBIENTALE

Rifiuti di apparecchiature elettriche o elettroniche non devono essere mischiati ad altri rifiuti casalinghi. Siete quindi pregati di volerli riciclare negli appositi contenitori o centri di raccolta. Qualora questi non esistano in prossimità della Vostra abitazione, contattate l'autorità locale preposta.

### GARANZIA

- 1) La durata della garanzia è di 24 mesi dalla data di vendita all'utilizzatore finale.
- 2) La garanzia viene riconosciuta, quindi, a partire dalla data di acquisto. Per ogni richiesta di intervento in garanzia è necessario esibire il relativo certificato timbrato e compilato in ogni sua parte dal rivenditore e corredato dallo scontrino d'acquisto.
- 3) La garanzia è strettamente legata ad un corretto utilizzo della pompa effettuato seguendo con diligenza le istruzioni d'uso e manutenzione.
- 4) L'acquirente ha diritto alla riparazione e/o sostituzione delle parti avariate riconosciute tali dal nostro rivenditore o dai nostri centri autorizzati; la garanzia esclude comunque la sostituzione integrale della macchina.
- 5) Le avarie causate da un utilizzo scorretto o dalla mancanza di una manutenzione adeguata non verranno riparate in garanzia così come tutti i componenti soggetti ad usura di funzionamento.
- 6) La garanzia decade comunque nei seguenti casi:
  - lavori di manutenzione e pulizia inadeguati;
  - uso non adeguato della pompa o particolarmente gravoso, come lavoro conto terzi o noleggio;
  - montaggio di ricambi non originali;
  - modifiche costruttive non autorizzate e deperimento progressivo dell'integrità delle strutture.
- 7) Eventuali danni causati durante il trasporto devono essere contestati immediatamente al vettore con apposita nota scritta sul documento di trasporto in mancanza di cui la garanzia non potrà essere riconosciuta.

## Käyttöohjeet

### Tekniset tiedot

Tyyppi	VB 25/800	VB 25/900	VB 25/1300; VB 25/1300 B; VB 50/1300; VB 50/1300 B	VPB 25/1300 INOX	VB 25/1500; VB 25/1500 B; VB 50/1500; VB 50/1500 B	VB 25/1300 INOX
Jännite	230 V ~					
Taajuus	50 Hz					
Teho max. nostokorkeudella	800 W	900 W	1 300 W	1300 W	1 500 W	1 300 W
Iskunkestävyysluokka	I.					
Suojausluokka	Roiskevesitiivis					
Säiliön nimellistilavuus	25 l	25 l	25 l / 50 l	25 l	25 l / 50 l	25 l
Käynnistymispaine	0,15 MPa					
Sammumispaine	0,25 Mpa	0,3 MPa				
Säiliön ilmanpaine	0,1 MPa					
Max. nostokorkeus	40 m	42 m	47 m	48 m	48 m	48 m
Max. imukorkeus	8 m	9 m				
Max. tuotto	60 l/min	62 l/min	90 l/min	90 l/min	105 l/min	90 l/min
Connection	1"					
Paino	17 kg	19 kg	20/22,5 kg	15 kg	21/24 kg	17 kg
Melutaso (1,5m:n päässä):	75 dB	75 dB	90 dB	90 dB	90 dB	87 dB
LpA	67 dB	67 dB	82 dB	82 dB	82 dB	79 dB
Sähköjohto:	H07RN-F					
Kaapeli:	3 x 1 mm <sup>2</sup>					

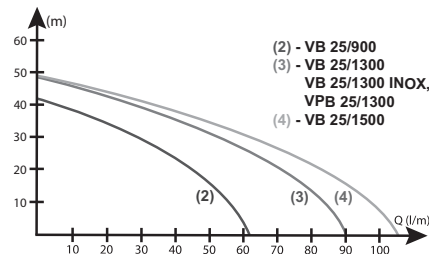
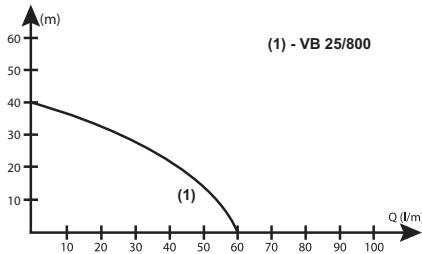

### Johdanto

Onnettomuuksien ehkäisemiseksi sekä laitteen moitteettoman toiminnan takaamiseksi lue käyttöohjeet huolellisesti ennen laitteen käyttöönottoa.

Pidä käyttöohjeet aina helposti saatavilla. Mikäli laite myydään tai luovutetaan eteenpäin, anna käyttöohjeet seuraavalle omistajalle laitteen mukana.

### Huomio!

**Tämä laite soveltuu ensisijaisesti kotitalouskäyttöön.**

### Turvaohjeet

Tämä laite ei ole tarkoitettu lasten tai muiden sellaisten henkilöiden käytettäväksi, joiden fyysiset, aistinvaraiset tai henkiset ominaisuudet tai kokemuksen ja tiedon puute estävät heitä käyttämästä laitetta turvallisesti, ellei heidän turvallisuudestaan vastaava henkilö valvo heitä tai ole opastanut heille laitteen käyttöä.

Lapsia on valvottava, etteivät he leiki tällä laitteella.

- Laitteen saa kytkeä ainoastaan sähköverkkoon, joka on suojattu 10A sulakkeella sekä 10/30mA vikavirtasuojakytkimellä.
- Varmista, että laitteen tyyppikilvessä ilmoitettu jännite ja taajuus vastaavat käytettävän sähköverkon arvoja.
- Mikäli käytetään jatkojohtoa, on sen oltava tyyppiä H07RN-F minimissään 3x1.5 mm<sup>2</sup> roiskevesitiiviillä pistorasialla.
- Kytke laite irti verkkovirrasta irrottamalla pistoke pistorasiasta mikäli laitteen toiminnassa esiintyy häiriöitä sekä aina käytön jälkeen.
- Laite on kytkettävä irti verkkovirrasta irrottamalla pistoke pistorasiasta ennen kaikkien huolto-, asennus- ja korjaustoimenpiteiden suorittamista.
- Laitetta saa käyttää ainoastaan sille suunniteltuun käyttötarkoitukseen.

Ennen kuin käynnistät laitteen:

- o Varmista, ettei laitteen sähköjohdossa tai pistokkeessa ole vaurioita.
- o Älä käynnistä laitetta mikäli se on vaurioitunut. Vie laite valtuutettuun huoltoliikkeeseen korjattavaksi.
- o Käytä aina kahvaa laitteen nostamiseen ja liikuttamiseen. Älä irrota pistoketta pistorasiasta sähköjohdosta kiskaisemalla.

**Laitteelle ei saa tehdä minkäänlaisia muutoksia.**

### Käyttökohteet:

Laite soveltuu yksityiskäyttöön kodissa ja puutarhassa. Laitetta saa käyttää ainoastaan ilmoitettuihin käyttökohteisiin, teknisissä tiedoissa määriteltyjen rajojen puitteissa. Laite soveltuu ainoastaan seuraaviin käyttökohteisiin:

- puutarhojen ja maa-alueiden kastelu,
- kotitalouksien vedenjakelu.

Kun laitetta käytetään kotitalouden vedenjakeluun, se soveltuu paineen nostamiseen. Noudata paikallisia vedenjakeluun liittyviä määräyksiä. Käännä putkimiehen puoleen.

Laite soveltuu ainoastaan seuraavien nesteiden pumppaamiseen.

- puhdas vesi
- sadevesi
- uima-altaiden vesi, kun ihmisiä ei ole uima-altaassa

### Ei saa käyttää:

Laitetta ei saa käyttää jatkuvalla käyttömoodilla. Laite ei sovellu seuraavien nesteiden pumppaamiseen:

- suolainen vesi
- nestemäiset ruoat
- jätevesi, joka sisältää tekstiilimateriaalia tai paperinpalasia
- emäkset aineet ja kemikaalit



- happamat, helposti syttyvät, räjähdysalttiit tai haihtuvat nesteet
- nesteet joiden lämpötila on yli 35°C
- hiekkainen vesi tai hiovia aineita sisältävät nesteet

### Asennus, käyttöönnotto

#### Asennus:

Aseta laite tasaiselle, vakaalle ja vaakasuoralle alustalle. Varmista, että laite on suojassa sateelta ja vesisuihkuilt. Käytä imuputkena alipainetta kestäväää 1” vahvuista putkea, johon on asennettu pohjaventtiili.

Pohjaventtiilin on oltava vähintään 30 cm vedenpinnan alapuolella.

Imuputken on oltava kallellaan laitteesta kaivoa kohti. (6% kaltevuus.)

Mikäli vesi on hiekkaista, käytä imuputkessa suodatinta estääksesi hiekan pääsyn pumppuun. Vältä suurta liitoskappaleiden ja T-kappaleiden määrää, sillä ne vähentävät virtausta ja alentavat laitteen nostokykyä.

Mikäli joudut käyttämään liitoskappaleita, käytä kaaren muotoisia kappaleita pitääksesi virtauksen mahdollisimman hyvänä. Kulmakappaleiden käyttö rajoittaa virtausta ja alentaa täten laitteen kapasiteettia.

- Yllämainitun mukaisesti, sijoita laite niin lähelle vedenpoistopaikkaa kuin mahdollista.
- Mikäli kaivon vedenkorkeus on tarpeellista syvempi, sijoita laite kaivon viereen kaivettuun kuoppaan.
- Suunnittele kuoppa siten, että siellä on riittävästi tilaa huolto- ja korjaustöiden suorittamiseen.
- Aseta laite kuoppaan siten, että poistuvan veden korkeus ei yllä laitteen korkeudelle pumppauksen aikana.

Asenna tikkaat kiinteästi kaivon seinämään.

Varmista, että kaivo on maavedeltä suojattu, tuuletettu ja suljettavissa.

- Suojaa sekä laitetta että vettä kuljettavaa putkistoa jäätymiseltä. Tästä syystä järjestelmän vapaat osat olisi järkevää sijoittaa routimissyvyyden alapuolelle. Älä aseta laitetta suoraan kaivoon.

- Asenna pohjaventtiili ja imukoppa paineenkestävästi imuputken alapäähän. Käytä kierreteippiä tai muuta tiivistysainetta.

Kunnollinen tiivistys on erittäin tärkeää, sillä vesipatsaan painon lisäksi myös säiliössä oleva paine vaikuttaa pohjaventtiiliin.

Rakenna asianmukainen suppilo, joka helpottaa pumpun juottamista.

Kytke paineputki laitteen 1” paineliitäntään mieluiten taipuisaa putkea käyttäen, mikäli mahdollista.

Suorita putkiliitosten tiivistys huolellisesti tiivistysainetta käyttäen (liima, Teflon-teippi).

#### Käyttöönnotto:

- Kytke laitteen pistoke sähköverkkoon (katso Turvaohjeet).
- Täytä pumppu ja imuputki täyttösuppilon kautta puhtaalla vedellä kunnes ilmakuplat häviävät ja sulje hana.
- Kun laite käynnistetään kytkimestä, pumppu alkaa toimia ja pumpata vettä.

Mikäli paineputki on suljettu, säiliön paine saavuttaa sammumisarvon ja pumppu sammuu automaattisesti.

Mikäli vettä tulee ulos, laitteen paine alenee ja saavuttaa käynnistymisarvon, jolloin pumppu käynnistyy ja käy kunnes paine saavuttaa jälleen sammumisarvon.

Sammumis- ja käynnistymisarvot voidaan säätää laitteen painekeytkimellä (1,5-2,5 bar); vie laite säädettäväksi ammattilaiselle.

**Mikäli irrotat painekeytkimen kannen, tulevat sähkökytkentäliittimet näkyviin ja ne ovat kosketettavissa; niihin koskeminen saattaa olla hengenvaarallista.**

Kun paine on säädetty, aseta painekeytkimen kansi takaisin paikoilleen kuten se alunperin olikin.

#### Vianetsintä

Vika	Syy	Ratkaisu
Pumppu ei pyöri	- Häiriö verkkojännitteessä.  - Lämpörele on lauennut.	- Tarkistuta sähköverkko ja kytkennät ammattimaisella sähköasentajalla. - Sähkömoottori on ylikuormittunut, poista ylikuormittumisen syy. Ota yhteys asiantuntijaan.
Laitte käynnistyy ja sammuu	- Vuoto painepuolella. - Säiliön ilmanpaine on alhainen.	- Korjaa tiivistys. - Lisää säiliön ilmaa ilmapumpulla.
Teho on liian alhainen	- Imuputki on tukkeutunut. - Imukorkeus on liian suuri. - Putken halkaisija on liian pieni. - Korkeusero on liian suuri.	- Puhdista imupuoli. - Alenna imukorkeutta. - Käytä suurempaa syöttöputkea. - Vähennä korkeuseroa.

#### Huolto

**Laitte on kytkettävä irti verkkovirrasta ennen kaikkien huoltotoimenpiteiden aloittamista.**

Mikäli laite toimii normaalisti, ei se vaadi mitään erityistä huoltoa.

Moottorin laakerit ovat rasvalla voideltuja. Tämä rasva takaa laakereiden riittävän voitelun 1500 käyttötunniksi.

Mikäli on olemassa jäätymisvaara, poista kaikki vesi laitteesta, mukaan lukien myös imuputkesta.

Mikäli pumpun kapasiteetti heikkenee huomattavasti, saattaa tähän olla synnä pumpun siipipyörän kuluminen tai rikkoutuminen. Tällöin siipipyörä on vaihdettava.

Painekeytkin käynnistää/sammuttaa laitteen automaattisesti, joten sitä ei tarvitse huoltaa.

Mikäli laite on asennettu paikkaan, jossa sitä ei pystytä valvomaan jatkuvasti (esim. puutarha viikonlopun viettoaikassa), on laite tällöin kytkettävä irti verkkovirrasta.

Kun laite on ollut käyttämättömänä pidempään (esim. talvisäilytyksessä), on tällöin toimittava kappaleen “Käyttöönnotto” ohjeiden mukaisesti. On mahdollista, että painesäiliön vastapaine pääsee purkautumaan säiliöstä venttiilin häiriön takia. Tässä tapauksessa laite käynnistyy vapautettuaan 1-2 litraa vettä ja sammuu pian. Toimi tällöin seuraavien ohjeiden mukaisesti:

- Kytke laite irti verkkovirrasta irrottamalla pistoke pistorasiasta.

- Avaa venttiilin suojakorkki painesäiliön kyljestä.
- Tarkasta ilmanpainemittarilla säiliön vastapaine ja lisää säiliöön tarvittaessa ilmaa noin 1bariin asti (ks. "Tekniset tiedot").

#### TAKUUN ULKOPUOLELLE KUULUVAT TAPAUKSET

- Takuu-aika on umpeutunut.
- Takuuseen tai laitteen tyyppikilpeen tehdyt muutokset.
- Kovakourainen käsittely, tai haljenneet tai rikkoontuneet osat.
- Tukkeuma tai laaja-alainen kuluminen joka on aiheutunut epäpuhtaasta, hiekkaisesta tai mutaisesta vedestä.
- Epäasianmukainen kytkentä tai käyttöönotto.
- Moottori on ollut veden alla (esim. kaivossa).

#### Sähkö- ja elektroniikkalaiteromun hävittäminen (Käytettävä jätehuollossa Euroopan Unionin alueella ja muissa maissa)



Tämä laitteessa tai sen pakkauksessa oleva symboli tarkoittaa, että laitetta ei saa hävittää tavallisen kotitalousjätteen mukana, vaan se on toimitettava sähkö- ja elektroniikkalaiteromun keräyspisteeseen. Näin toimimalla autat estämään sähkö- ja elektroniikkalaiteromun epäasianmukaisesta hävittämisestä syntyvät vahingot ihmisten terveydelle ja ympäristölle. Materiaalien kierrätys säästää luonnonvaroja. Saadaksesi lisätietoja laitteen kierrätyksestä ota yhteys paikallisiin viranomaisiin, paikalliseen jäteyhtiöön tai liikkeeseen josta laitteen ostit.

#### Pakkausmateriaaleja koskevat tiedot

Käytetyt pakkausmateriaalit on toimitettava asianmukaiseen jätteenkeräyspisteeseen.

#### VAKUUTUS

ELPUMPS Ltd (21, Szamári Street, Fehérgyarmat, 4900, Unkari) vakuuttaa painevesiautomaatti-tyyppien VB25/900, VB 25/1300, VB 25/1300 INOX, VB 25/1500 EY-vaatimustenmukaisuuden sekä laitteiden yhdenmukaisuuden tyyppikilvessä annettujen teknisten tietojen ja "Käyttöohjeiden" kanssa.

ELPUMPS Ltd varaa oikeuden laitteen valmistukseen ja Käyttöohjeisiin liittyviin muutoksiin.

#### Bruksanvisning

#### Tekniska data:

Typ	VB 25/800	VB 25/900	VB 25/1300; VB 25/1300 B; VB 50/1300; VB 50/1300 B	VBP 25/1300 INOX	VB 25/1500; VB 25/1500 B; VB 50/1500; VB 50/1500 B	VB 25/1300 INOX
Nätspänning	230 V ~					
Frekvens	50 Hz					
Prestanda vid max. uppfodringshöjd	800 W	900 W	1 300 W	1300 W	1 500 W	1 300 W
Skyddsklass mot elstöt	I.					
Kapslingsklass	Stänkskyddad					
Behållarens nominella volym	25 l	25 l	25 l / 50 l	25 l	25 l / 50 l	25 l
Tryck vid start	0,15 MPa					
Tryck vid avstängning	0,25 Mpa	0,3 MPa				
Behållarens lufttryck:	0,1 MPa					
Max. uppfodringshöjd	40 m	42 m	47 m	48 m	48 m	48 m
Max. sughöjd	8 m	9 m				
Max. vattentillförsel	60 l/min	62 l/min	90 l/min	90 l/min	105 l/min	90 l/min
Utlöppslänsanslutning	1"					
Vikt	17 kg	19 kg	20/22,5 kg	15 kg	21/24 kg	17 kg
Bullernivå (uppmätt på 1,5 m avstånd)	75 dB	75 dB	90 dB	90 dB	90 dB	87 dB
Eluttag	H07RN-F					
Kabel	3 x 1 mm <sup>2</sup>					

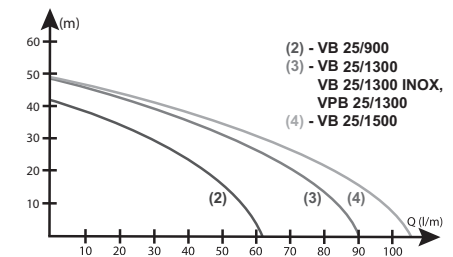
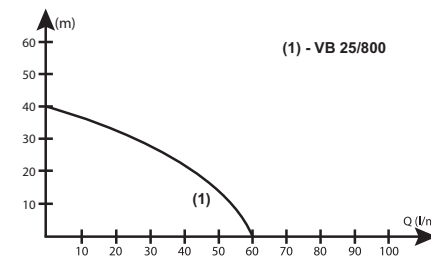

#### Inledning

För att undvika olyckor och säkerställa optimal drift ska du läsa bruksanvisningen noggrant innan du använder hydroforpumpen.

Förvara bruksanvisningen nära anläggningen och lämna den till nästa ägare vid försäljning eller överlåtelse.

#### Obs!

Enheten får endast användas för privat bruk.

**Säkerhetsföreskrifter**

**Pumpen får inte användas av personer med fysiska, psykiska eller sensoriska funktionsnedsättningar eller av personer utan erfarenhet eller kunskap (gäller även barn) om de inte undervisas och instrueras av en person som samtidigt ansvarar för deras säkerhet.**

**Vidta åtgärder så att barn inte kan använda eller leka med pumpen.**

- Enheten får endast anslutas till elnätet om den är utrustad med skydd mot stötar i enlighet med gällande standarder.
- Av säkerhetsskäl ska du montera ett 10 A monteringshål och ett skyddsrelä (F1) med 10/30 mA kortslutningsström.
- Den spänning och ström som anges på typskylten måste överensstämma med elnätets.
- Om du behöver en förlängningskabel måste du använda en kabel av HO7RN-F-typ på minst 3 x 1,5 mm<sup>2</sup> med stänkskyddad kontakt.
- Om pumpen inte fungerar som den ska eller slutar fungera helt ska du koppla bort den genom att dra ut kontakten ur eluttaget.
- Underhåll, montering och reparationsarbete får endast utföras när pumpen är bortkopplad från elnätet genom att kontakten är utdragen.
- Använd endast pumpen för avsett ändamål.

Innan du använder pumpen ska du kontrollera följande:

- o Att pumpens strömkabel och kontakt inte är skadade.
- o Starta inte pumpen om den är skadad. Se till att pumpen repareras vid en särskilt reparationsverkstad.
- o Använd inte handtaget till någonting annat än att lyfta och flytta pumpen. Dra inte i elkabeln när du drar ut kontakten ur uttaget.

**Gör inga egna ändringar eller modifieringar av enheten.**

**Användningsområden:**

Enheten är avsedd för privat bruk i hus eller trädgård. Pumpen får endast användas inom det användningsområde som anges i tekniska data. Pumpen är endast lämplig för följande användningsområden:

- bevattning av trädgård och odlingar,
- vattentillförsel för hushåll.

Om den används för hushållsvatten, kan den användas för att öka trycket. Följ gällande lokala föreskrifter för hushållsvatten. Kontakta en rörmokare.

Enheten är endast avsedd för att pumpa följande vätskor:

- rent vatten
- regnvatten
- vatten från simbassänger, om människor inte befinner sig i bassängen

**Otillåten användning:**

Använd inte pumpen i kontinuerligt driftläge. Pumpen är inte anpassad för pumpning av följande vätskor:

- saltvatten
- flytande livsmedel
- avloppsvatten som innehåller textil eller papper

- frätande material och kemikalier
- syror eller brandfarliga, explosiva eller flyktiga vätskor
- vätskor med en temperatur över 35 °C
- sandigt vatten eller slipande vätskor

**Montering och idrifttagning av pumpen****Montering:**

Placera pumpen på ett plant, stabilt och vågrätt underlag. Säkerställ att pumpen är skyddad från regn och vattenstänk. Forma sugledningen av en slang med 1" nominell diameter, med en inbyggd bottenventil i änden.

Bottenventilen måste placeras minst 30 cm under vattenytan.

Sugledningen måste luta från pumpen mot brunnen (6 % lutning).

Om vattnet innehåller sand, kan du montera ett filter i sugslangen för att förhindra att sanden kommer in i pumpen.

För att minska friktionsförlusten i slangen ska du inte montera fler slangdelar än nödvändigt, eftersom de orsakar högre förluster och leder till minskad uppföringshöjd.

Om en 90°-del och en T-del inte räcker, rekommenderar vi att du använder böjda delar för de nödvändiga anslutningarna, eftersom knärör orsakar större friktionsförluster och minskar sugkapaciteten.

- Placera hydroforpumpen så nära vattnet som ska pumpas upp som möjligt.
- Om vattennivån är djupare än nödvändigt placerar du hydroforpumpen i ett hål bredvid brunnen.
- Utforma hålet så att en person kan få plats att utföra underhålls- och reparationsarbete på utrustningen.
- Placera enheten i hålet så att nivån på vattnet som pumpas ut inte kommer i kontakt med utrustningen.

Montera en stationär stege i hålets vägg.

Säkerställ att hålet skyddas mot smutsigt vatten, har tillräcklig ventilation och kan stängas.

– Förhindra att hydroforpumpen och vattenledningssystemet fryser genom att placera de friliggande delarna på frostsäkert djup. Placera inte hydroforpumpen direkt i brunnen.

– Montera bottenventilen och sugkorgen på sugslangens nedre del på ett trycksäkert sätt (med cylinderpackningsring eller teflontätning).

Det är viktigt att använda rätt sorts tätning eftersom både vattenpelarens tryck och trycket i behållaren påverkar bottenventilen.

Konstruera påfyllnadstratten så att pumpen kan fyllas genom tryckledningen med en kran.

Anslut tryckledningen till 1"-tryckkopplingen på enheten, helst med en flexibel ledningsdel.

Förbered tätningen av ledningens kopplingar noggrant och använd tätningsmaterial (häftmaterial eller teflonremsa).

**Idrifttagning:**

- Anslut enhetens elkontakt till elnätet (se säkerhetsföreskrifterna).
- Fyll pumpen och sugröret med rent vatten genom påfyllningstratten tills luftbubblorna försvinner och stäng kranen.
- När du sätter på brytaren på pumpens instrumentpanel startar pumpen och vatten levereras.

Om tryckledningen är stängd, kommer trycket i behållaren att stiga till avstängningsnivån och pumpen stängs av automatiskt.

Om vatten släpps ut minskar trycket i enheten aktiveringsnivån, pumpen startar igen och arbetar tills trycket återigen stiger till avstängningsnivån.

Värdena för avstängnings- och aktiveringsnivåerna kan ställas in på enhetens tryckbrytare (1,5–2,5 bar). Inställningen måste göras av fackpersonal.

**Om du avlägsnar tryckbrytarens kåpa, finns det risk för att de elektriska anslutningsplintarna kan vidröras. Att vidröra dem kan medföra livsfara.**

När trycket är inställt ska du sätta tillbaka kåpan över tryckbrytare som tidigare.

#### Fel

Fel	Orsak	Lösning
Pumpen roterar inte	Fel på nätspänningen  Det termiska reläet har löst ut.	Elnätet och anslutningen måste undersökas av en elektriker. Den elektriska motorn är överbelastad, avlägsna orsaken till överhettningen. Kontakta fackpersonal. Reparera tätningen.
Enheten sätts på och stängs av	– Läckage på utloppssidan – Lufttrycket i behållaren är lågt	Blås in luft i behållaren med en luftpump.
Pumpen fungerar dåligt	Sugledningen är tilltäppt. Sughöjden är för stor. Ledningsdiametern är för liten. Nivåskillnaden är för stor.	Rengör insugningssidan. Minska sughöjden. Använd en större ledning för leverans. Minska nivåskillnaden.

#### Underhåll

**Koppla bort enheten genom att dra ut kontakten innan du utför underhållsarbete.**

Under normala förhållanden behöver inte enheten något särskilt underhåll.

Pumpmotorns lager är smorda med fett. Fettet håller lagren smorda i upp till 1 500 drifttimmar.

Vid risk för frysning ska du tömma ut vattnet från enheten och sugledningen.

Om pumpens flödeskapacitet minskar märkbart kan orsaken vara slitage eller skador på pumpens impeller. Byt i så fall ut impellern.

Tryckbrytare sätter på och stänger av enheten automatiskt, så du behöver inte hantera den.

Om enheten monteras på en plats där den inte kan övervakas kontinuerligt (t.ex. på en kolonilott) ska den kopplas bort från elnätet.

Efter ett längre avbrott (t.ex. över vintern) ska du följa anvisningarna för idrifttagning. Luft kan sippra ur tanken till följd av felaktig ventilfunktion. I så fall sätts pumpen på efter utsläpp av 1–2 liter vatten och stängs snart av igen. Gör så här:

- Koppla bort pumpen från elnätet genom att dra ut elkontakten.
- Öppna en kran på mottagarsidan.
- Om vattnet inte flödar från den öppna kranen stänger du den och pumpar upp lufttrycket i behållaren till värdet som anges i avsnittet Tekniska data.

#### I FÖLJANDE FALL GÄLLER INTE GARANTIN:

- Garantitiden har gått ut.
- Ändring i garantisedeln eller på typskylten.
- Efter våldsam stöt, vid sprickbildning och avbrutna delar.
- Igensättning, högintensivt slitage till följd av förorenat, sandigt eller lerigt vatten.
- Icke-fackmannamässig anslutning och idrifttagning.
- Om motorn hamnar under vatten (t.ex. i en grop).

**Pumpen ska kasseras som elektriskt och elektroniskt avfall (Får användas i avloppssystem i EU och andra länder)**



Symbolen innebär att pumpen inte får hanteras som hushållsavfall. Lämna in pumpen för återvinning på anvisad plats för elektriskt och elektroniskt avfall på kommunens återvinningscentral. Genom att kassera begagnade produkter på rätt sätt kan du hjälpa till att skydda miljön och människors hälsa. Återvinning av materialen hjälper till att bevara naturresurser. Kontakta ansvarig myndighet, kommunens återvinningscentral eller återförsäljaren för mer information om återvinning av pumpen.

#### Information om förpackningsmaterial

Förpackningsmaterialet ska slängas i avsedd behållare.

#### FÖRSÄKRAN

ELPUMPS Ltd (Szatmári utca 21, Fehérgyarmat, 4900, Ungern) intygar att produkten är CE-märkt och att hydroförpumparna VB25/900, VB 25/1300, VB 25/1300 INOX, VB 25/1500 överensstämmer med de tekniska data som anges på typskylten och i bruksanvisningen.

ELPUMPS Ltd förbehåller sig rätten till ändringar vad gäller tillverkning av enheten och bruksanvisningen.

ELPUMPS Ltd garanterar att enheten kan repareras i hela området/landet vid de reparationsverkstäder som anges i adresslistan som medföljer garantisedeln.



## Bruksanvisning

## Tekniske data:

Type	VB 25/800	VB 25/900	VB 25/1300; VB 25/1300 B; VB 50/1300; VB 50/1300 B	VBP 25/1300 INOX	VB 25/1500; VB 25/1500 B; VB 50/1500; VB 50/1500 B	VB 25/1300 INOX
Spenningsforsyning	230 V ~					
Frekvens	50 Hz					
Ytelse ved maksimal leveringshøyde	800 W	900 W	1 300 W	1300 W	1 500 W	1 300 W
Støtsikker beskyttelsesklasse	I.					
Beskyttelse	Sprutesikker					
Nominelt tankvolum	25 l	25 l	25 l / 50 l	25 l	25 l / 50 l	25 l
Trykk ved påskruing	0,15 MPa					
Trykk ved avstenging	0,25 Mpa	0,3 MPa				
Tankens lufttrykk	0,1 MPa					
Maksimalt leveringshøyde	40 m	42 m	47 m	48 m	48 m	48 m
Maksimalt sugehøyde	8 m	9 m				
Maksimal vanntilførsel	60 l/min	62 l/min	90 l/min	90 l/min	105 l/min	90 l/min
Kobling av avløpsflens	1"					
Vekt	17 kg	19 kg	20/22,5 kg	15 kg	21/24 kg	17 kg
Støynivå: (målt på 1,5 m avstand)	75 dB	75 dB	90 dB	90 dB	90 dB	87 dB
Strømstøpsel	HO7RN-F					
Ledning	3 x 1 mm <sup>2</sup>					

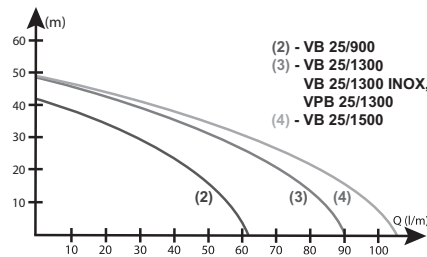
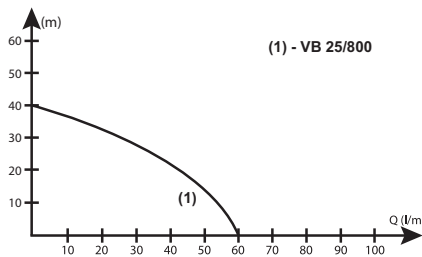

## Innledning

For å forhindre ulykker og sikre en perfekt drift, les gjennom denne bruksanvisningen før disse husholdningspumpene settes i bruk.

Oppbevar instruksjonene i nærheten, og hvis pumpen selges eller gis bort, lever dem til den neste eieren.

## Forsiktig!

**Denne maskinen er bare til privatbruk i en husholdning.**

## Sikkerhetsregler

"Dette apparatet er ikke ment brukt av personer med nedsatte fysiske, følelsesmessige eller mentale evner, eller personer som mangler erfaring og kunnskap (inkludert barn), med mindre de under tilsyn og informert av en person som også er ansvarlig for sikkerheten deres."

For barn er det viktig med oppsyn for å sikre at de ikke leker med apparatet."

- Bare koble maskinen til strømforsyning som er utstyrt med beskyttelse mot elektrisk støt i henhold til forskriftene.
- Av sikkerhetsmessige hensyn monter en 10 A sikring og en jordfeilbryter (F1) med en merkeutløserstrøm på 10/30 mA
- Spenningen og strømforsyningen som er angitt på typeskiltet må tilsvare dataene for strømforsyningen.
- Hvis du trenger en skjøteledning, må det bare brukes en av typen HO7RN-F på minst 3 x 1,5 mm<sup>2</sup> med et sprutesikkert støpsel.
- Ved unormal drift eller når maskinen skal settes ut av drift, må den frakobles ved at støpselet trekkes ut.
- Alt vedlikehold, montering eller reparasjon må bare utføres når maskinen er koblet fra strømmettet ved at støpselet er trukket ut.
- Bare bruk maskinen for det den er tiltenkt.

Før pumpen settes i drift, må du sikre at

- o Strømledningen og støpselet til pumpen ikke er skadet.
- o Ikke start pumpen hvis den har sviktet. Reparasjoner på pumpen må bare utføres i spesialverksteder.
- o Håndtaket skal bare brukes til å løfte og håndtere pumpen. Ikke trekk ut støpselet ved å dra i ledningen.

**Ikke utfør egne endringer eller modifikasjoner på pumpen.**

## Bruksområder:

Maskinen er til privatbruk i hus og hage. Pumpen må bare brukes innenfor de grensene som er definert av de tekniske dataene. Maskinen egner seg bare til følgende funksjoner:

- vanning av hager og jordstykker,
- vannforsyning til husholdningen.

Når den brukes til vannforsyning i husholdningen egner den seg til å øke trykket. Følg de lokale forskriftene om vannforsyning. Bruk en rørlegger.

Maskinen egner seg bare til pumping av følgende væsker.

- rent vann
- regnvann
- vann i svømmebassenger, hvis ingen personer befinner seg i bassenget

## Ikke bruk:

Ikke bruk pumpen til kontinuerlig drift. Pumpen egner seg ikke til pumping av følgende væsker:

- saltvann
- flytende næringsmidler
- kloakk som inneholder tekstilmaterialer eller papirbiter

- etsende midler og kjemikalier
- syrer, brennbare, eksplosive eller flyktige væsker
- væsker som er varmere enn 35 °C
- sandholdig vann eller slipende væsker

### Installasjon og idriftsetting

#### Installasjon

Plasser utstyret på en plan, stabil og horisontal flate. Se til at pumpen er beskyttet mot regn og vannsprut. Dann innsugingsrøret av et rør på 1" nominell diameter, med en innbygget fotventil i enden.

Fotventilen må være minst 30 cm under vannstanden.

Innsugingsrøret må helle fra maskinen mot brønnen (6 % helling).

Hvis vannet er sandholdig, må det settes et filter på innsugingsrøret for å beskytte mot at det kommer sand inn i pumpen.

For å redusere friksjonstap i rørene, unngå installasjon av ekstra rørseksjoner, fordi de vil redusere forsyningshøyden og gi større tap.

Hvis ett stykke på 90° og en T-seksjon virker å være for lite, anbefales det å bruke såkalte bøyde seksjoner for å danne de nødvendige bøyene fordi bruk av albuseksjoner vil øke friksjonstapet, og dermed redusere innsugingskapasiteten.

- I overensstemmelse med dette, plasser vannpumpen så nær vanninnsugingen som mulig.
- I tilfelle vannivået i brønnen er dypere enn hensiktsmessig, plasser pumpen inn i en grop som er bygget ved siden av brønnen.
- Lag gropen slik at det er tilstrekkelig plass for en person som utfører vedlikehold og reparasjon av utstyret som befinner seg der.
- Plasser enheten i gropen på en slik måte at nivået på vannet som pumpes ikke når utstyret når det kommer ut.

Plasser om nødvendig en innebygget tilgangsstige på veggen i gropen.

Sikre at gropen er beskyttet mot stående vann, at den er ventilert og kan lukkes.

- Beskytt pumpen og rørsystemet mot frost. Det er en god ide å plassere de frie delene av systemet under frostsikker dybde. Ikke plasser pumpen direkte i brønnen.

- Monter "fotventil" og "innsugingskurven" nederst på innsugingsrøret på en trykksikker måte (f.eks. teflonpakning).

Riktig pakning er svært viktig, siden vekten av vannsøylen kommer i tillegg til påvirkningen av fotventilen.

Bygg beholderen som muliggjør fylling av pumpen i trykkørøret med en hane.

Koble trykkørøret til til den 1" trykkoblingen på maskinen, helst med en fleksibel rørdel.

Forbered tetningen av rørforbindingene nøye med tettemateriale (klebende, teflonteip).

#### Idriftsetting:

- Sett støpselet i stikkontakten (se sikkerhetsregler).
- Fyll pumpen og innsugingsrøret via påfyllingsbeholderen med rent vann til luftboblene forsvinner, og steng hanen.
- Når bryteren på pumpepanelet dreies, vil pumpen starte, og vann pumpes.

Hvis trykkørøret er blokkert vil trykket i tanken nå avstengingsverdien, og pumpen vil slå seg av automatisk.

Når vannet tømmes ut, vil trykket reduseres i maskinen og nå "påskruingsverdi" og pumpen vil starte, og gå til trykket igjen når avstengingsverdi.

Verdiene for på-/av kan stilles på trykkbryteren til pumpen, 1,5 - 2,5 bar; innstillingen bør gjøres av en spesialist.

**Hvis du tar av dekselet på trykkbryteren, vil det være mulig å komme bort i de elektriske tilkoblingsterminalene; berøring av disse kan forårsake en ulykke med alvorlig personskade**

Etter at trykket er stilt settes dekselet over trykkbryteren tilbake på plass.

#### Feil

Feil-	årsak	Løsning
Pumpen går ikke	Feil ved strømtilførselen	Få en elektriker til å kontrollere strømforsyningen og -tilkoblingen.
	Temperaturreleet har slått ut	Den elektriske motoren er overbelastet, fjern årsaken til overopphetingen. Ta kontakt med en spesialist.
Maskinen skrur på og av	- Lekkasje på utløpsiden - Lufttrykket er lavt i tanken Innsugingsrøret er tett	Reparer tetningen.
Ytelsen er for liten	Oppsugingshøyden er for stor. Diameteren på røret er for liten. Høydeforskjellen er for stor.	Blås luft inn i tanken med en dekkpumpe. Rengjør innsugingssiden. Reduser innsugingshøyden. Bruk et større utløpsrør. Reduser nivåforskjellen.

#### Vedlikehold

**Før det utføres noe vedlikeholdsarbeid, ta støpselet ut av kontakten.**

Når maskinen brukes riktig, trenger den ikke noe spesielt vedlikehold.

Lagrene til pumpen er smurt med fett. Dette fettene sikrer tilstrekkelig smøring av lagrene i 1 500 driftstimer.

Hvis det er risiko for frost, må pumpen og innsugingsrøret tømmes for vann.

Hvis pumpen pumper betydelig mindre, kan årsaken til dette være slitasje eller brudd i pumpehullet. Hvis det er tilfellet, skift ut pumpehullet.

Trykkbryteren skrur seg på/av automatisk, så du trenger ikke røre denne.

Hvis maskinen er montert på et sted der personer ikke kan kontrollere (f.eks. week-end hobbyhage), må maskinen kobles fra strømmettet.

Etter lengre tid uten bruk (f.eks. i løpet av vinteren), følg instruksjonene i "Idriftsetting". Det kan hende at det kommer luft ut av tanken fordi det er en feil på ventilen. I dette tilfellet vil pumpen skrur på etter at den har pumpet 1-2 liter vann, og så stanse. Hvis det skjer, gjør følgende:

- Ta ut støpselet fra strømkontakten.
- Åpne en kran.

- Hvis det ikke kommer vann fra den åpne springen, steng den og pump opp trykket med luft i tanken til verdien som er angitt i "Tekniske data".

#### OMSTENDIGHETER SOM TILSIDESETTER GARANTIEN

- Garantiperioden er utløpt.
- Korreksjon av garantivarsel, typeskiltet.
- Kraftig tøy, sprekkdannelse, brekkasje av deler.
- Tilstopping, mye slitasje som skyldes forurenset, sandholdig, leiret vann.
- Uprofesjonell tilkobling, idriftsetting.
- Hvis motoren kommer under vann (f.eks. i en grop).

#### Avhending av elektriske og elektroniske apparater som avfall (Til bruk i de utvalgte avfallsinnsamlingsystemene i Den europeiske union og andre land)



— Dette symbolet på apparatet eller forpakningen angir at produktet ikke skal behandles som husholdningsavfall. Lever den til innsamlingsstedet for innsamling av elektriske og elektroniske apparater. Ved riktig håndtering av produkter som skal kastes kan du bidra til å forhindre miljøskade og helseskader som kan oppstå dersom man ikke følger riktig avfallshåndtering. Gjenvinning av materialene bidrar til vern av naturressursene. For ytterligere informasjon om gjenvinning av produktet, ta kontakt med rette myndigheter, den lokale avfallsinnsamlingen eller i butikken produktet ble kjøpt i.

#### Informasjon om innpakkingsmaterialene.

De brukte innpakkingsmaterialene må avhendes i riktig avfallscontainer.

#### ERKLÆRING

ELPUMPS Ltd (21, Szamári Street, Fehérgyarmat, 4900, Hungary) erklærer CE-samsvar for produktet og at husholdningspumpene av typene VB25/900, VB 25/1300, VB 25/1300 INOX, VB 25/1500 er i samsvar med de tekniske dataene som er angitt på typeskiltet og i "Bruksanvisningen".

ELPUMPS Ltd forbeholder seg retten til endring i produksjonen av utstyret og av bruksanvisningen.

ELPUMPS Ltd forplikter seg til å kunne reparere maskinen i hele landet den selges i via reparasjonsverksteder som er angitt i adresselisten som er vedlagt garantien.

## **ОФИЦИАЛЬНЫЙ ДИЛЕР В УКРАИНЕ:**

[storgom.ua](http://storgom.ua)

## **ГРАФИК РАБОТЫ:**

Пн. – Пт.: с 8:30 по 18:30

Сб.: с 09:00 по 16:00

Вс.: с 10:00 по 16:00

## **КОНТАКТЫ:**

+38 (044) 360-46-77

+38 (066) 77-395-77

+38 (097) 77-236-77

+38 (093) 360-46-77

Детальное описание товара: <https://storgom.ua/product/nasosnaia-stantsiia-elumps-vb-25-900-59998818251-7.html>

Другие товары: <https://storgom.ua/nasosnye-stantsii.html>