



## STIGA TITAN

TITAN 740 DC

TITAN 740 DCR

BRUKSANVISNING SV .... 6
KÄYTTÖOHJEET FI.... 20
BRUGSANVISNING DA ... 34
BRUKSANVISNING NO... 48
GEBRAUCHSANWEISUNG DE ... 62
INSTRUCTIONS FOR USE EN ... 78
MODE D'EMPLOI FR.... 93
GEBRUIKSAANWIJZING NL.. 108
ISTRUZIONI PER L'USO IT ... 123
INSTRUCCIONES DE USO ES.. 139
INSTRUÇÕES DE UTILIZAÇÃO PT.. 156
INSTRUKCJA OBSŁUGI PL.. 172
ИНСТРУКЦИЯ ПОЛЬЗОВАТЕЛЯ RU . 188
NÁVOD K POUŽITÍ CS . 207
HASZNÁLATI UTASÍTÁS HU . 222
NAVODILA ZA UPORABO SL.. 237
KASUTUSJUHISED ET.. 252
NAUDOJIMO INSTRUKCIJOS LT .. 266
LIETOŠANAS INSTRUKCIJA LV.. 281

8211-0057-20

**STIGA**<sup>®</sup>

1

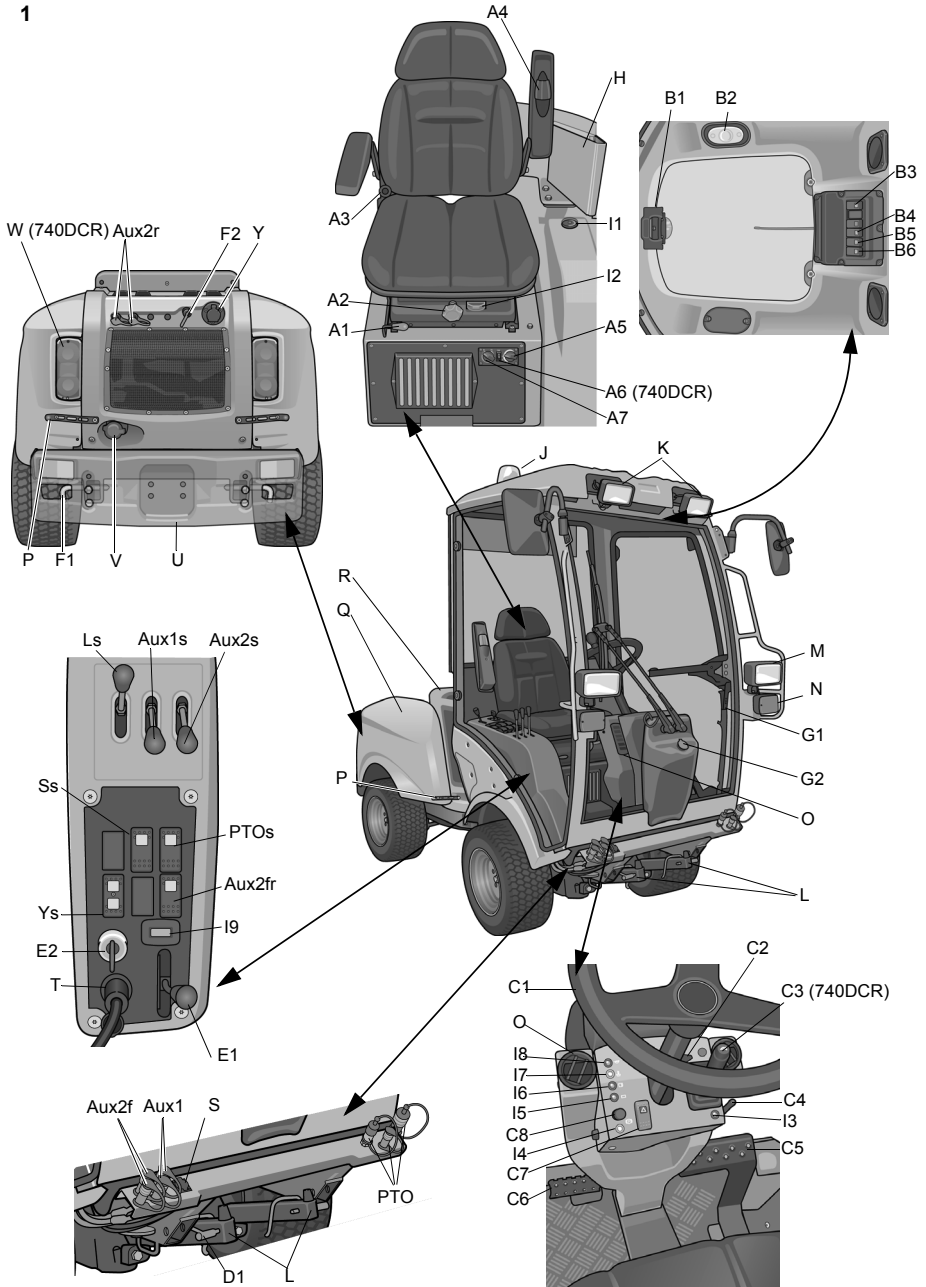

2

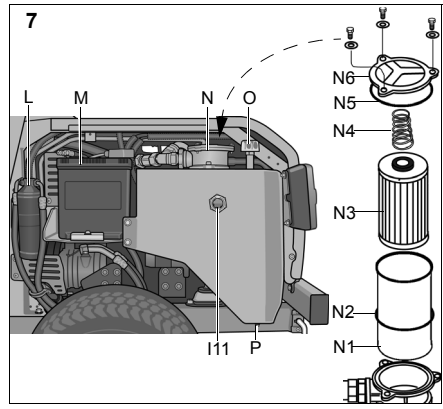
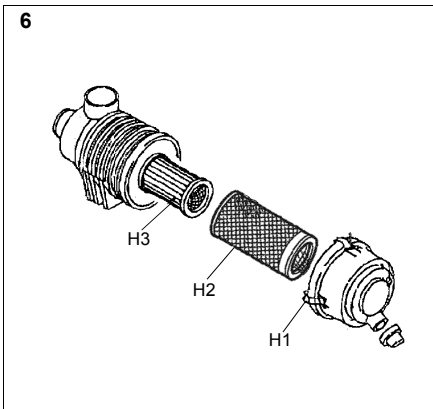
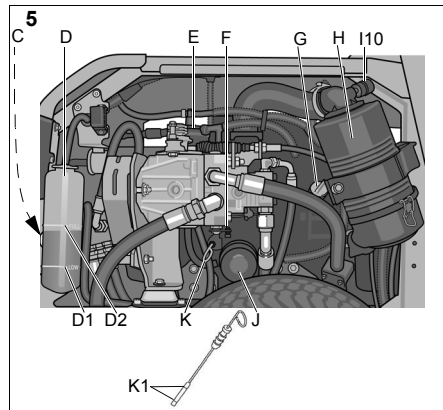
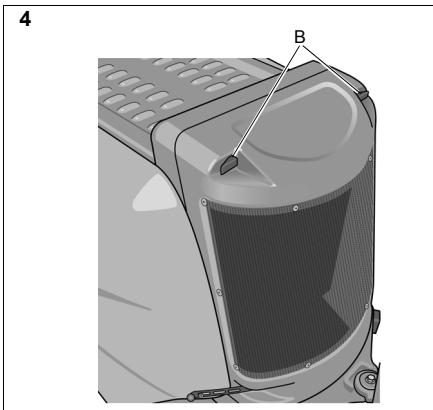
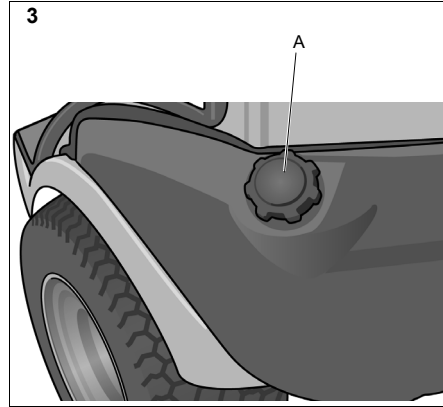
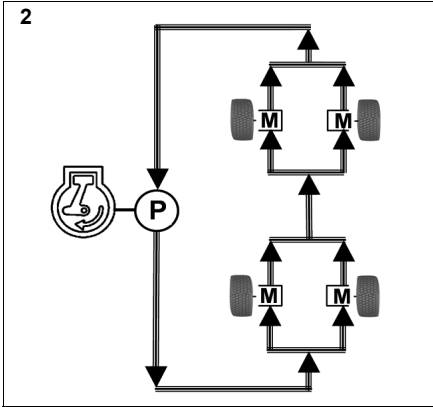

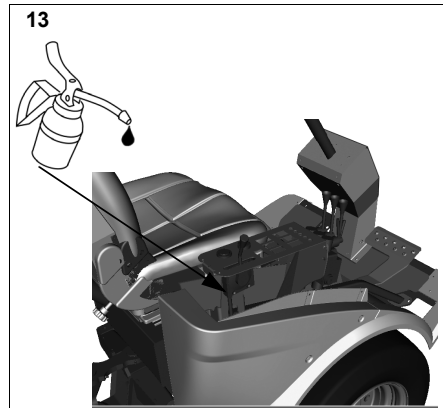
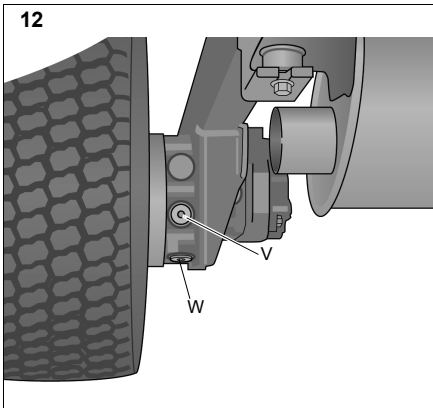
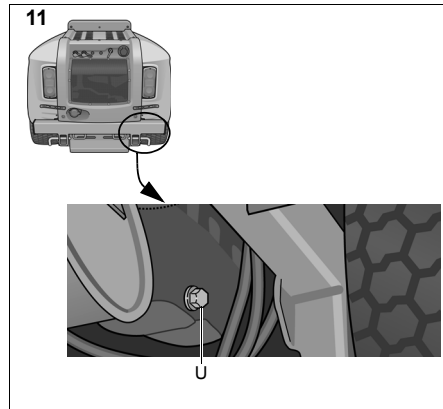
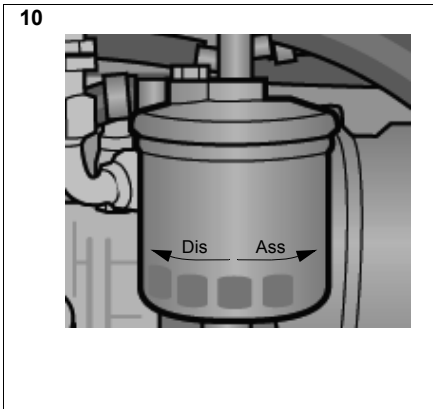
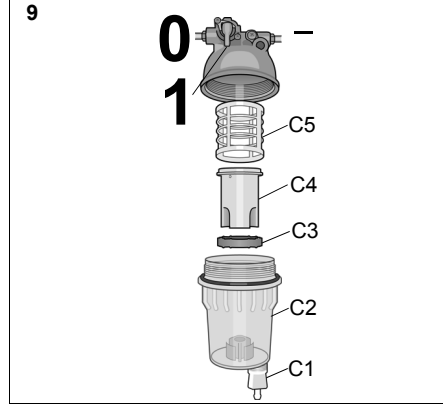
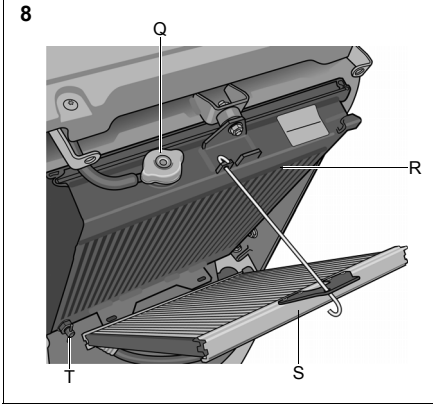

14

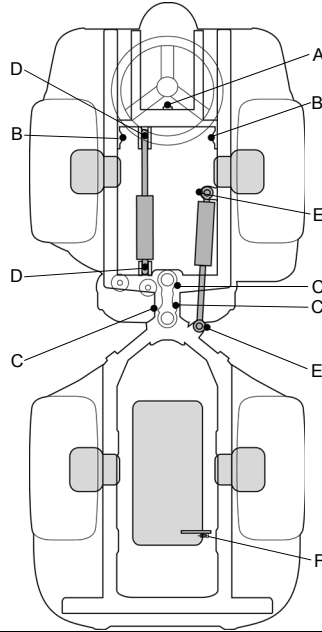

15

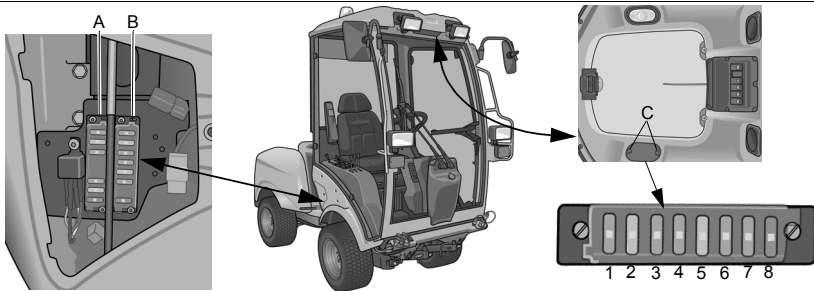

16

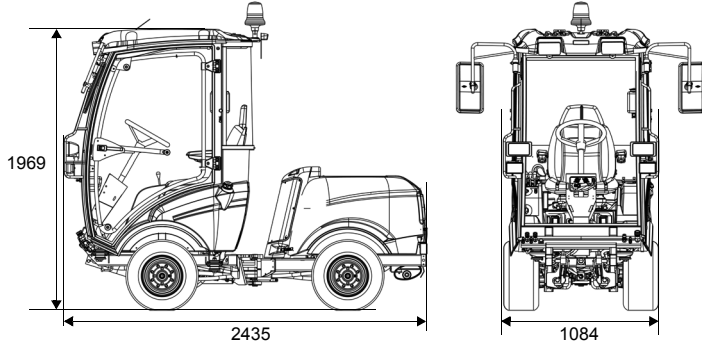

## 1 ALLMÄNT



Denna symbol betyder **VARNING**. Allvarlig personskada och/eller egendomsskada kan bli följden om inte instruktionerna följs noga.



Före start skall denna bruksanvisning samt bifogade trycksak "SÄKERHETSFORESKRIFTER" läsas noga.



Inga föroreningar får komma in i hydraulsystemet eller bränslesystemet. Detta skadar allvarligt systemets komponenter.

### 1.1 SYMBOLER

Följande symboler finns på maskinen för att påminna om den försiktighet och uppmärksamhet som krävs vid användning och underhåll.

Symbolerna betyder:



Varning!  
Läs instruktionsbok och säkerhetsmanual före användning av maskinen.



Varning!  
Se upp för utkastade föremål. Håll åskådare borta.



Varning!  
Använd alltid hörselskydd.



Varning!  
Maskinen, med monterade originaltillbehör, får köras i maximalt 10° lutning oavsett riktning.



Varning!  
Klämrisk föreligger. Ingen kroppsdel får befinna sig intill midjestyningen då motorn är igång.



Varning!  
Risk för brännskador. Berör inte ljuddämparen/katalysatorn.



Varning!  
Innan reparationsarbete påbörjas, tag bort tändnyckeln från maskinen.



Varning!  
Klämrisk roterande fläkt.



Klämrisk roterande rem.



Klämrisk mekaniska delar.

## 1.2 HÄNVISNINGAR

### 1.2.1 Figurer

Figurerna i denna bruksanvisning är numrerade 1, 2, 3, osv.

Detaljer inne i figurerna är märkta A, B, C, osv. Hänvisning till detalj C i figur 2 skrivs "2:C".

### 1.2.2 Rubriker

Rubrikerna i denna bruksanvisning är numrerade enligt nedanstående exempel:

"1.3.1 Allmän säkerhetskontroll" är en underrubrik till "1.3 Säkerhetskontroll" och ingår i densamma.

Vid hänvisning till rubriker anges oftast endast rubrikens nummer. T.ex. "Se 1.3.1".

## 2 TEKNISKA DATA

### 2.1 DATA FÖR MASKINEN

Motoreffekt, kW	22,2
Drivning PTO	Hydraulik
Hastighet, km/h	0-20
Vikt, ca., kg	840
Höjd, mm	1969/2157*
Längd, mm	2435
Bredd, mm	1084
Motorolja, volym	3,6 liter
Motorolja, kvalitet	se 5.3
Hydraulolja	20 liter SAE 10W-30 Vid användning vintertid ISO VG 46. Se 2.2.1
Olja hjulmotorer	4x0,08-0,09 liter GL4/5 75W-90
Omgivningstemperatur	Ner till -20°C
Bränsle	Diesel (EN590:96)
Tankvolym	42 liter

\* Med varningsljus monterat

## 2.2 HYDRAULIK - ÖVERSIKT

I tabellen nedan ges en översikt av hydrauluttagen och de reglage som styr dessa.

Förkortning	Betydelse	Dimension	Kapacitet
PTO1	Uttag för drivning av frontmonterat tillbehör. Se fig. 1.	2x1/2" + 3/8" retur	42 l / 220 bar
PTO1s	Reglage för manövrering av uttag för drivning av tillbehör. Se fig. 1.		
Aux1	Uttag för hjälpfunktioner på frontmonterat tillbehör. Se fig. 1.	2x1/4"	12 l/125 bar
Aux1s	Reglage för manövrering av Aux1. Se fig. 1.		
Aux2f	Uttag för hjälpfunktioner på frontmonterat tillbehör. Se fig. 1.	2x1/4"	12 l/125 bar
Aux2r	Uttag för hjälpfunktioner på tillbehör monterat på bakvagnen. Se fig. 1.	2x1/4"	12 l/125 bar
Aux2S	Reglage för manövrering av Aux2f och Aux2r beroende på Aux2f. Se fig. 1.		
Aux2fr	Reglage för aktivering av Aux2f eller Aux2ra/ Aux2rb. Se fig. 1.		
L	Redskapslyft. Se fig. 1.		
Ls	Reglage för manövrering av redskapslyft och lyft av redskap monterat under hytt. Se fig. 1.		

### 2.2.1 Hydraulolja

SAE 10W-30 rekommenderas.

Vid användning vintertid kan en ISO VG46 olja användas. Denna olja kan även ersätta SAE 10W-30 om hydrauliken känns långsam i responsen.

### 2.3 REDSKAP

För redskap, kontakta auktoriserad återförsäljare och läs med redskapet följande bruksanvisning.

## 3 BESKRIVNING

### 3.1 DRIVNING

Maskinen är 4-hjulsdriven. Kraften från motorn till drivhjulen överförs hydrauliskt. De fyra hjulen är försedda med separata hydraulmotorer. Dieselmotorn driver en hydraulpump (2:P) vilken pumpar olja genom hjulens hydraulmotorer (2:M). Hydraulmotorerna är kopplade till hydraulpumpen enligt fig. 2.

Detta gör att framhjulen och bakhjulen tvingas att rotera med samma varvtal, men varvtalet på höger respektive vänster sida kan vara olika.

### 3.2 STYRNING



**Ingen får befinna sig intill maskinens midjepunkt då ratten berörs. Risk för allvarlig klämskada mellan maskinens bakre och främre del.**

Maskinen är midjestyrd och styrningen är servoassisterad. Detta innebär att ramen är delad i en främre och en bakre del, vilka kan vridas i förhållande till varandra.

Midjestyringen gör att maskinen kan svänga med extremt liten radie runt träd och andra hinder.

### 3.3 SÄKERHET

#### 3.3.1 Elektriskt säkerhetssystem

Maskinen är utrustad med ett elektriskt säkerhetssystem. Säkerhetssystemet avbryter vissa aktiviteter som kan medföra fara vid felmanöver. T.ex. Motorn kan ej startas om inte pedalen koppling-parkeringsbroms är nedtryckt.



**Säkerhetssystemets funktion skall alltid kontrolleras före varje användning.**

#### 3.3.2 Hammare

I hytten finns en hammare. Denna skall användas för att krossa glaset med i nödläge.



**Kontrollera att hammaren alltid finns på plats i sin hållare.**

#### 3.3.3 Varningstriangel

I hytten finns en varningstriangel. Denna skall ställas ut på körbanan enligt lokala bestämmelser vid nödläge.



**Kontrollera att varningstriangeln alltid medföres under färd.**

### 3.4 REGLAGE

Beskrivningarna av reglagen är grupperade efter hur de är placerade på maskinen.



#### Reglage - sits

Se 3.4.1



#### Reglage - tak

Se 3.4.2



#### Reglage - styrkonsol och pedaler

Se 3.4.3



#### Reglage - instrumentpanel

Se 3.4.4

#### Reglage - övriga

Se 3.4.5

#### 3.4.1 Reglage - sits

Sitsen är försedd med en säkerhetsbrytare som är kopplad till maskinens säkerhetsystem. Detta gör att vissa aktiviteter, som kan medföra fara, inte är möjliga då ingen sitter i sitsen. Se även 5.7.2.

##### 3.4.1.1 Justering av sits i längsled (1:A1)

1. För reglaget uppåt.
2. Ställ sitsen i önskat läge.
3. Släpp reglaget och sitsen låses.

##### 3.4.1.2 Justering av sitsfjädring (1:A2)

Sitsens fjädring kan anpassas till kroppsvikten med ratten.

Hårdare fjädring: Vrid ratten medurs.

Mjukare fjädring: Vrid ratten moturs.

Fjädringens inställning kan avläsas på indikatorn (1:12) intill ratten. Vid korrekt inställning visar indikatorn grönt.

##### 3.4.1.3 Justering av ryggstödet vinkel (1:A3)

Ryggstödet kan ställas in önskad vinkel med ratten.

##### 3.4.1.4 Justering av armstödet (1:A4)

Armstöden kan ställas in önskad vinkel med rattarna under respektive armstöd.

##### 3.4.1.5 Fläkt (1:A5)

Reglaget används för att reglera fläkthastigheten. Luften blåses in genom donen (1:O)

##### 3.4.1.6 A/C (1:A6)

Strömbrytare för in- och urkoppling av A/C.

För avfrostning och avimning av rutor:

Koppla på A/C, ställ fläkten på max, temperaturen på maxvärme och rikta fläktdonen mot rutorna.

##### 3.4.1.7 Termostat (1:A7)

Reglaget används för att ställa in temperaturen på luften som blåses in av fläkten. Kylning endast tillgängligt på maskin med A/C.

##### 3.4.1.8 Förvaringsfack (1:H)

Ett förvaringsfack finns till vänster om sitsen.

### 3.4.2 Reglage - taket

#### 3.4.2.1 Soltak (1B:1)

Dra i handtaget och tryck uppåt för att öppna taket.

#### 3.4.2.2 Invändig belysning (1:B5)

Den invändiga belysningen tänds och släcks genom att lampkåpan trycks till höger och vänster.

#### 3.4.2.3 Vindrutespolare (1:B3)



Strömbrytare för aktivering av vindrutespolare.

Spolarvätskan fylls på i behållaren (1:G2)

#### 3.4.2.4 Varningsljus (1:B4) (740DCR)



Följ gällande lag för användning av varningsljuset.



Strömbrytaren för in- och urkoppling av varningsljus (1:J).

#### 3.4.2.5 Arbetsbelysning (1:B5)



Följ gällande lag för användning av arbetsbelysningen.



Strömbrytare för in- och urkoppling av arbetsbelysningen (1:K).

#### 3.4.2.6 Vindrutetorkare (1:B6)



Strömbrytare för in- och urkoppling av vindrutetorkare.

### 3.4.3 Reglage - styrkonsol och pedaler

#### 3.4.3.1 Ratt (1:C1)



Justera ej ratten under körning.

Ratthöjden kan höjas och sänkas samt ställas in olika vinklar steglöst. Se 3.4.3.3 och 3.4.3.9

#### 3.4.3.2 Justering av ratthöjden (1:C2)



Justera ej ratten under körning.

Ratthöjden kan höjas och sänkas steglöst. Lossa vredet på styrstången och höj eller sänk ratten till önskat läge. Vrid åt.



### 3.4.3.3 Strålkastare och signalhorn (1:C3) (740DCR)

Spaken har följande funktioner:

 Signalhorn

 Blinkers (1:N)

 Positionsljus

 Strålkastare (1:M)

Se symboler på reglaget för aktuell funktion.

### 3.4.3.4 Justering av rattvinkel (1:C4)

 Justera ej ratten under körning.

Ratten kan steglöst ställas i olika vinklar. Lossa reglaget på sidan av styrkonsolen och ställ ratten i önskad vinkel. Vrid åt reglaget.

### 3.4.3.5 Drivning - färdbröms (1:C5)

 Om hastig inbromsning blir nödvändig ska pedalen reverseras kraftigt. **OBSERVERA!** Detta medför att starka krafter påverkar operatören.

 Tryck aldrig på pedalen när parkeringsbromsen är låst. Detta belastar parkeringsbromsen onormalt mycket och medför förkortad livslängd hos parkeringsbromsen

Pedalen bestämmer utväxlingsförhållande mellan motorn och drivhjul (= hastigheten). Då pedalen släpps eller förs mot neutralläge aktiveras färdbrömsen.

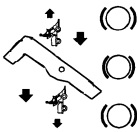
- 
1. Tryck pedalen framåt - maskinen rör sig framåt.
  2. Pedalen obelastad - maskinen står stilla.
  3. Tryck pedalen bakåt - maskinen backar.
  4. Pedalen förs mot neutralläge - maskinen bromsar in.

 I nödfall, om maskinen inte bromsar in som förväntat då pedalen reverseras kan den vänstra pedalen (1:C6) användas som nödbroms. Detta belastar dock bromsen onormalt mycket och förkortar dess livslängd.

### 3.4.3.6 Parkeringsbroms - nödbroms (1:C6)

 Tryck aldrig på pedalen under körning utom i absoluta nödfall. Detta medför förkortad livslängd hos bromsen med nedsatt funktion som följd.

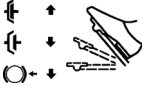
 Pedalen har följande funktioner:

- Vid uppställning. Parkeringsbroms.
- Under körning. Nödbroms.

Indikator (1:I4) lyser då pedalen är helt nedtryckt.

### 3.4.3.7 Varningsblinkers (1:C7)

 Strömbrytaren används till att aktivera varningsblinkers. D.v.s. samtliga blinkerslampor och indikatorn (1:I4) blinkar samtidigt.

### 3.4.3.8 Spärr, parkeringsbroms (1:C7)

 Tryck aldrig på pedalen för drivning (1:C5) när parkeringsbromsen är låst. Detta belastar parkeringsbromsen onormalt mycket och medför förkortad livslängd hos parkeringsbromsen

 Spärren låser pedalen (1:C6) i nedtryckt läge. Funktionen används för att låsa maskinen i sluttingar, vid transport, etc. då motorn inte är igång.

#### Låsning:

1. Trampa ned pedalen (1:C6) helt. Indikatorn (1:I4) lyser.
2. Tryck ner spärren
3. Släpp upp pedalen.

#### Lossning:

1. Trampa ned pedalen (1:C6) helt.
2. Släpp upp pedalen.

## 3.4.4 Reglage - instrumentpanel

### 3.4.4.1 Gasreglage (1:E1)

Reglage för inställning av motorns varvtal.

**Främre läge** - Fullgas - vid användning av maskinen bör alltid fullgas användas.

**Bakre läge** - Tomgång.

### 3.4.4.2 Tändlås (1:E2)

Tändlåset används för att starta och stoppa motorn.

Fyra lägen:

 **Glödningsläge:** Cylindrarna värms upp för lättare start. Håll kvar i detta läge enligt nedan vid lägre temperaturer innan motorn startas.

Max 5 sekunder



**Stoppäge:** Motorn är stoppad. Nyckeln kan tas bort.



**Körläge:** Passeras vid start och används då motorn är igång.



**Startläge:** Den elektriska startmotorn aktiveras när nyckeln vrids till det fjäderbelastade startläget. När motorn startat, låt nyckeln återgå till körläget.

#### 3.4.4.3 Redskapslyft (1:Ls)

Detta reglage styr både den hydrauliska redskapslyften fram på maskinen (1:L) och lyftcylindern för redskap monterade under hytten. Dessa är seriekopplade.

Reglaget (1:Ls) fungerar endast då motorn är igång.

Dock fungerar nedsänkningen till flytläge vid avstängd motor.



**Lämna aldrig maskinen med redskapet i transportläge. Risk för allvarlig klämskada av hastigt nedsänkt redskap vid oavsiktlig beröring av reglaget.**

Spaken har följande fyra lägen:



**Flytläge.** För spaken till sitt främre läge där den läser. Redskapet sänks nu tills det når sitt flytläge.

Flytläge innebär att redskapet alltid vilar med samma tryck mot marken och kan följa markens konturer.

Flytläget skall användas under arbete.



**Sänkning.** Redskapet sänks oberoende av dess vikt. Sänkingskraften bestäms av redskapets vikt och den hydrauliska kraften som appliceras nedåt vid sänkningen.



**Låsning i transportläge.** Spaken har återgått till neutralläge efter lyftning eller sänkning. Redskapet är låst i transportläge.



**Lyftning.** För spaken till bakre läget tills redskapet befinner sig i högsta läget (transportläget). Släpp därefter spaken och höjden läses in transportläge.

#### 3.4.4.4 Hydraulreglage (1:Aux1s)

Detta reglage används för styrning av viss funktion beroende på tillkopplat redskap.

Reglaget fungerar endast då motorn är igång och redskapets hydraulslangar för avsedd funktion är inkopplade i hydrauluttagen (1:Aux1).

#### 3.4.4.5 Hydraulreglage (1:Aux2s)

Detta reglage används för styrning av viss funktion beroende på tillkopplat redskap.

Reglaget fungerar endast då motorn är igång och redskapets hydraulslangar för avsedd funktion är inkopplade enligt nedan:

- Redskap framtill via hydrauluttagen (1:Aux2f).
- Redskap på bakvagnen via hydrauluttaget (1:Aux2r).

Se även 3.4.4.9

De båda hydrauluttagen på bakvagnen är parallellkopplade.

#### 3.4.4.6 Strömbrytare (1:Ss)



Strömbrytaren kan användas för t.ex. steglös inställning av klipphöjden hos klippaggregat med elektrisk klipphöjdställning.

Strömbrytaren styr kontakten (1:S) med växlande polaritet.

#### 3.4.4.7 Strömbrytare (1:PTOs)

Strömbrytare för in- och urkoppling av drivning av frontmonterat redskap. Två lägen:



1. Tryck på strömbrytarens främre del - PTO kopplas in. Symbolen lyser.

2. Tryck på strömbrytarens bakre del - PTO kopplas ur.

**För undvikande av onödiga tryckökningar i hydraulsystemet, ställ gasreglaget på 1/4 gas innan den hydrauliska PTO:n kopplas in.**

Reglaget aktiverar en ventil som överför kraften från hydraulpumpen till frontmonterat redskap.

Kraften överförs sedan hydrauliskt till redskapet via hydrauluttaget fram (1:PTO).

#### 3.4.4.8 Strömbrytare (1:Ys)

**12V** Strömbrytaren har tre lägen och kan användas t.ex. för sandspridare.

Strömbrytaren styr funktioner i kontakten (1:Y)

#### 3.4.4.9 Strömbrytare (1:Aux2fr)



Strömbrytaren har två lägen och anger vilket hydrauluttag som skall aktiveras av reglaget (1:Aux2s). Frontmonterat hydrauluttag (1:Aux2f) eller hydrauluttag på bakvagnen (1:Aux2r). Se även 3.4.4.5

### 3.4.5 Reglage - övriga

#### 3.4.5.1 Låssprintar främre (1:D1)

Maskinen har uttag fram och bak för olika tillbehör. Det aktuella tillbehöret läses efter monteringen med två låssprintar.

Låsning av redskap på redskapslyften:

1. För in låssprinten från utsidan.
2. Sätt foten på låssprinten och tryck den bakåt till den läser.



**Använd inte handen för att trycka låssprinten bakåt. Risk för klämskador föreligger.**

Demontering:

1. Vrid låssprinten framåt till den släpper låsningen.
2. Drag ut låssprinten.

**3.4.5.2 Låssprintar bakre (1:F1)**

Maskinen har uttag fram och bak för olika tillbehör. Det aktuella tillbehöret läses efter monteringen med två låssprintar. Låssprintarna är självslåsande i sina spår efter monteringen.

**3.4.5.3 Huvudströmbrytare (1:F2)**

- 1—  Innan något arbete utförs med elsystemet skall strömmen stängas av med huvudströmbrytaren.

**3.4.5.4 Dörrhållare (1:G1)**

Dörrhållaren är avsedd att fixera dörren i delvis öppet läge.



**Om dörrhållaren missar dörrlåset vid stängning kommer hytten att skadas.**

Kontrollera att dörrhållaren greppar korrekt i dörrlåset vid användningen.

**3.4.5.5 Motorluckor**

**Maskinen får inte användas utan att motorluckorna är stängda och låsta. Risk för brännskador och klämskador föreligger.**

För att komma åt detaljer på motorn finns demonterbara luckor. Luckorna öppnas enligt följande:

**Lucka på höger och vänster sida (1:Q)**Demontering:

1. Lossa främre och bakre gummistropen (1:P).
2. Drag luckan uppåt, vik den nedåt och drag den utåt.

Montering:

1. För ned luckan över insidan av hjulet.
2. Häkta i luckans övre del i maskinens V-spår och passa in styrtiften nedtill.
3. Häkta på främre och bakre gummistropen.

**Lucka fram (1:R)**Demontering:

1. Lossa de två främre gummistropparna.
2. Öppna låsvreden (4:B).
3. För luckan framåt och uppåt.

Montering:

1. Passa in luckan.
2. Passa in låsvredens tappar i hålen på översidan och stäng låsvreden.
3. Häkta på de två främregummistropparna

**3.4.5.6 Eluttag för släpvagn (1:V)**

Sjupoligt uttag för släpvagn.

**3.4.5.7 Tanklock (3:A)**

Tanklocket för påfyllning av diesel är placerat baktill på hytten.

**3.4.5.8 Urkopplingsspak (5:F)**

Spak för att koppla ur den steglösa transmissionen. Ger möjlighet att flytta maskinen.



**Urkopplingsspaken får aldrig befinna sig mellan yttre och inre läget. Detta överhettar och skadar transmissionen.**



**Maskinen får aldrig bogseras utan endast flyttas till och från släpkärva vid behov. Bogsering skadar transmissionen**

Spaken har följande två lägen:

Spaken inåt:

Hydraulpumpen är inkopplad för normal användning.

Spaken utåt:

Hydrauloljan kopplas förbi hydraulpumpen och kan strömma runt i systemet utan att hydraulpumpen blockerar flödet. Maskinen kan flyttas. Flödet är dock begränsat, varför det krävs relativt stor kraft för att flytta maskinen.

**3.5 INDIKATORER****3.5.1 Bränslemätare (1:I1)**

Bränslemätaren anger tankens fyllnadsgrad.

**3.5.2 Indikator för sitsfjädring (1:I2)**

Visar hur sitsfjädringen är inställd. Se 3.4.1.2.

**3.5.3 Indikator för blinkers/  
varningsblinkers (1:I3)**

Indikatorn blinkar samtidigt som blinkers/  
varningsblinkers blinkar.

**3.5.4 Indikator för broms (1:I4)**

**Kör aldrig maskinen med tänd bromsindikator. Parkeringsbroms och nödbroms kommer att förstöras.**



Indikatorn för broms varnar för att parkeringsbromsen (1:C6) är aktiverad. Se 3.4.3.6.

**3.5.5 Indikator för batteriladdning (1:I5)**

**Kör aldrig motorn med tänd laddindikator. Batteriet kommer att laddas ur.**



Indikatorn för batteriladdning är aktiverad endast då tändlåset är i kör läget.

Indikatorn för batteriladdning varnar om motorns generator slutar att ladda batteriet. Vid stillastående motor skall indikatorn lysa eftersom generatorm ej lämnar någon laddström. Då motorn är igång skall indikatorn vara släckt. Om indikatorn tänds under drift kommer batteriet att laddas ur och motorn kan så småningom inte startas. Maskinen skall lämnas till auktoriserad verkstad för reparation.

### 3.5.6 Indikator för hydrauloljans temperatur (1:16)



**Motorn får aldrig köras med tänd temperaturindikator. Risk för allvarlig motorskada.**



Indikatorn för hydrauloljans temperatur är aktiverad endast då tändlåset är i körläget.

Indikatorn för hydrauloljans temperatur varnar då temperaturen i hydrauloljan överstiger skadlig nivå.

Då motorn är igång skall indikatorn vara släckt. Om indikatorn tänds under drift skall följande åtgärder vidtagas:

- Ställ gasreglaget på tomgång. Stoppa **ej** motorn.
- Rengör oljekylaren utvändigt från löv, gräs och andra föroreningar. Se 5.12.
- Låt motorn fortsätta att gå på tomgång tills temperaturen har sjunkit, indikatorns släckts. Därefter kan maskinen användas som vanligt igen.
- Om temperaturen inte har sjunkit inom 5 minuter, stoppa motorn och lämna maskinen till auktoriserad verkstad för reparation.

### 3.5.7 Indikator för motorns temperatur (1:17)

Indikering av för hög motortemperatur sker dels med indikatorn och dels genom att en summer ljuder.



**Motorn får aldrig belastas eller köras på mer än tomgång med tänd temperaturindikator eller ljudande summer. Risk för allvarlig motorskada.**



Indikatorn och summern för motortemperatur är aktiverade endast då tändlåset är i körläget.

Indikatorn och summern för motortemperatur varnar då temperaturen i motorn överstiger skadlig nivå.

Då motorn är igång skall indikatorn vara släckt och summern skall ej ljuda. Om indikatorn tänds eller om summern börjar ljuda under drift skall följande åtgärder vidtagas:

- Ställ gasreglaget på tomgång. Stoppa **ej** motorn.
- Rengör kylaren utvändigt från löv, gräs och andra föroreningar. Se 5.12.

- Låt motorn fortsätta att gå på tomgång tills temperaturen har sjunkit, indikatorns släckts och summern tystnat. Därefter kan maskinen användas som vanligt igen.
- Om temperaturen inte har sjunkit inom 5 minuter, stoppa motorn och lämna maskinen till auktoriserad verkstad för reparation.

Efter indikering av för hög motortemperatur skall kylarvätskans nivå kontrolleras. Se 5.4.

### 3.5.8 Indikator för oljetryck (1:18)



**Motorn får aldrig köras med tänd oljetrycksindikator. Risk för allvarlig motorskada.**



Indikatorn för oljetryck är aktiverad endast då tändlåset är i körläget.

Indikatorn för oljetryck varnar då oljetrycket i motorn understiger skadlig nivå. Vid stillastående motor skall indikatorn lysa eftersom då inget oljetryck finns.

Då motorn är igång skall indikatorn vara släckt. Om indikatorn tänds under drift skall motorn omedelbart stoppas och maskinen skall lämnas till auktoriserad verkstad för reparation.

### 3.5.9 Timräknare motor (1:19)

Visar antalet driftminuter. Fungerar endast då motorn är startad.

### 3.5.10 Indikator för luftfilter (5:110)

Indikatorn varnar för igensatt luftfilter. Om indikatorn visar rött skall luftfiltret bytas. Därefter återställs indikatorn genom att dess knapp trycks in.

### 3.5.11 Indikator för hydrauloljans nivå (7:111)

Oljenivån skall synas genom det transparenta glaset när maskinen står plant.

Om oljenivån är för hög finns risk för att olja strömmar ut genom luftningsventilen. Om oljenivån är för låg finns risk för förhöjd oljetemperatur och skador på hydraulsystemet.

## 4 ANVÄNDNINGSSOMRÅDEN

Maskinen får endast användas tillsammans med originaltillbehör.

Som tillbehör till maskinen finns satser, innehållande utrustning, som krävs för körning på allmän väg. Satsernas innehåll är anpassad efter lokala föreskrifter. Kontakta auktoriserad återförsäljare för inköp information och inköp.

## 5 START OCH KÖRNING



Maskinen får inte användas utan att motorluckorna är stängda och låsta. Risk för brännskador och klämskador föreligger.



Ingen får befinna sig intill maskinens midjepunkt då motorn är igång. Risk för allvarlig klämskada mellan maskinens bakre och främre del.



Beroende på vilket tillbehör som används kan det krävas att motvikt monteras på maskinen. Axeltrycket på en hjulaxel får aldrig överstiga 900 kg eller 70% av maskinens totalvikt.

### 5.1 ÅTGÄRDER FÖRE START

Innan maskinen startas skall följande åtgärder vidtagas:

- Kontrollera/fyll på bränsle.
- Kontrollera oljenivån i motorn.
- Kontrollera kylvätskenivån.
- Kontrollera att inte luftfilterindikatorn löst ut.
- Kontrollera att vattenavskiljarens och bränslefilterets kranar är öppnade.
- Kontrollera att vattenavskiljaren ej innehåller vatten. Dränera vid behov.
- Kontrollera oljenivån i hydrauloljetanken. Se 3.5.11.
- Utför säkerhetskontroll.
- Kontrollera att motvikt eller tillbehör med en vikt av minst 60 kg är monterat bak på maskinen vid körning med klippaggregat.
- Kontrollera att urkopplingsspaken är i inre läget. Se 3.4.5.8.

Ovanstående åtgärder beskrivs nedan.

### 5.2 BRÄNSLEPÅFYLLNING



Diesel är mycket brandfarligt. Förvara bränslet i behållare speciellt gjorda för detta ändamål.



Fyll endast på bränsle utomhus och rök inte under påfyllningen. Fyll på bränsle innan motorn startas.

Ta aldrig av tanklocket eller fyll på bränsle när motorn är igång eller fortfarande är varm.



Motorn får inte köras på rapsdiesel (RME). Kontakta motorleverantören för ytterligare information.



Påfyllning av bränsle upp i påfyllningsröret resulterar i bränsleläckage och brandfara.

Använd endast diesel som uppfyller kraven i 2.1.

1. Öppna tanklocket (3:A).
2. Fyll dieselbränsle till påfyllningsrörets nedre del. Om bränsle fylls på upp i påfyllningsröret kommer bränsle att läcka ut då det utvidgas vid uppvärmning.
3. Tillslut tanklocket.

### 5.3 NIVÅKONTROLL, MOTOROLJA

Kontrollera före varje användning att oljenivån är korrekt. Maskinen skall stå plant.

Kontrollera enligt följande:

1. Torka rent runt oljemätstickan (5:K) och dra upp den.
2. Torka av oljemätstickan.
3. För ner oljemätstickan helt och dra upp den igen.
4. Avläs oljenivån. Oljenivån skall ligga mellan markeringarna (7:I) på oljestickan.

Vid behov, tag bort oljepåfyllningslocket (5:W) och fyll på olja upp till markeringen.

Använd olja med API-grad CF eller högre, **men inte CG**, CI-4 rekommenderas, enligt temperaturdiagrammet nedan.

Använd aldrig tillsatser i oljan.

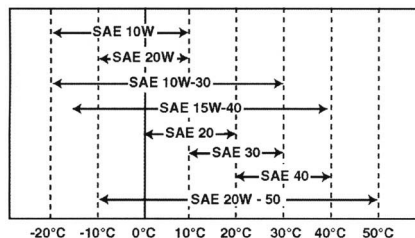

Oljenivån får aldrig gå under nedre markeringen. Detta resulterar i att motorn blir överhettad. Om oljenivån överstiger markeringen skall olja tappas ut tills korrekt nivå uppnås. Se 6.7.

Återmontera oljepåfyllningslocket då oljenivån är justerad.

### 5.4 NIVÅKONTROLL, KYLVÄTSKA



Om det saknas kylvätska kommer inte temperaturindikatorn att fungera. Detta leder till motorhaveri.

Kontrollera före varje användning att kylvätskenivån är korrekt.

Kontrollera enligt följande:

1. Motorn skall vara kall vid kontrollen.
2. Demontera främre motorluckan. Se 3.4.5.5.
3. Skruva bort kylarlocket (8:Q) och kontrollera att vätskenivån när ända upp till påfyllningshålet.
4. Återmontera kylarlocket.

5. Kontrollera att kylvätskenivån ligger vid den undre markeringen (5:D1) i expansionskärlet. Vid behov, fyll på kylvätska. Se nedan.

#### 5.4.1 Påfyllning av kylvätska

Kylvätskan skall uppfylla följande krav:

- Använd alltid en blandning av köldmedel och vatten. Använd aldrig endast vatten.
- Blanda vatten och köldmedel enligt köldmedelleverantörens anvisningar.
- Blanda aldrig olika köldmedel.
- Använd mjukt vatten (inget kalkinnehåll), destillerat eller avmineraliserat vatten.

Motorn skall vara kall vid påfyllningen.



**Om kylarlocket öppnas då motorn är varm finns risk för allvarliga brännskador från hett vatten som sprutar ut.**

Fyll på enligt följande:

1. Demontera främre motorluckan. Se 3.4.5.5.
2. Kontrollera att samtliga i pluggar kylsystemet är monterade och täta.
3. Kontrollera att samtliga kranar i kylsystemet är stängda och täta.
4. Kontrollera att samtliga slangar i kylsystemet är intakta och täta.
5. Skruva bort kylarlocket (8:Q).
6. Fyll sakta på kylvätskan i kylaren. Luftbubblor får ej bildas under påfyllningen. Fyll på ända upp till påfyllningshålet.
7. Återmontera kylarlocket.
8. Öppna locket på expansionskärlet (5:D) och fyll på blandningen upp till undre strecket som är nivån vid kall motor.
9. Stäng locket till expansionskärlet.
10. Varmkör motorn och kontrollera nivån i expansionskärlet. Nivån skall nu ligga vid övre markeringen (5:D2) som är nivån vid varm motor.
11. Om nivån inte når upp till övre markeringen, låt motorn svalna och fyll därefter på kylvätskan som saknas i expansionskärlet.

#### 5.5 LUFTINDIKATOR

Kontrollera att luftfilterindikatorn (5:110) ej har löst ut.

Kontroll, se 4.

Byte luftfilter, se 6.13.

#### 5.6 VATTENAVSKILJARE

Kontrollera att vattenavskiljarens flottör (9:C3) befinner sig i botten. Om den inte gör det måste vattnet tappas ur.

Kontrollera att vattenavskiljarens kran är öppen. Se fig. 10.

#### 5.7 SÄKERHETSKONTROLL

Kontrollera att resultaten i säkerhetskontrollerna nedan uppfylls vid test av maskinen.



**Säkerhetskontrollen skall alltid utföras före varje användning.**



**Om någon av resultaten nedan ej uppfylls får maskinen ej användas! Lämna maskinen till en serviceverkstad för reparation**

##### 5.7.1 Allmän säkerhetskontroll

Objekt	Resultat
Bränsleledningar och anslutningar.	Inget läckage.
Elkablar.	All isolering intakt. Inga mekaniska skador.
Avgassystem.	Inget läckage i anslutningar. Samtliga skruvar fastdragna.
Hydraulslangar.	Inget läckage. Inga skador.
Kör maskinen framåt/bakåt och släpp pedalen drivning-färdbroms.	Maskinen skall stoppa.
Provkörning.	Inga onormala vibrationer. Inget onormalt ljud.

##### 5.7.2 Elektrisk säkerhetskontroll



**Säkerhetssystemets funktion skall alltid kontrolleras före varje användning.**

Tillstånd	Åtgärd	Resultat
Pedalen kopplingsbroms ej nedtryckt. PTO ej aktiverad.	Försök starta.	Motorn skall ej starta.
Pedalen kopplingsbroms nedtryckt. PTO aktiverad.	Försök starta.	Motorn skall ej starta.
Motorn igång. PTO aktiverad.	Föraren reser sig ur sätet.	PTO skall kopplas ur.
Reglaget för redskapslyft ej i flytläge.	Försök koppla in PTO.	PTO skall ej kopplas in.

#### 5.8 START

1. Kontrollera att PTO är urkopplad.
2. Håll inte foten på drivpedalen.
3. Ställ gasreglaget på 1/4 gas.
4. Trampa ned bromspedalen helt. Kontrolllampan (1:14) skall tändas.
5. Vid kallstart vid lägre temperaturer skall motorn glödas före start. Se 3.4.4.2. Vrid därefter om startnyckeln och starta motorn.
6. Maskinen får ej belastas eller köras direkt efter kallstart då hydrauloljan är kall.

Värm upp hydrauloljan genom att köra på tomgång med gasreglaget på 1/4 gas. Kör i det antal minuter som diagrammet nedan visar.

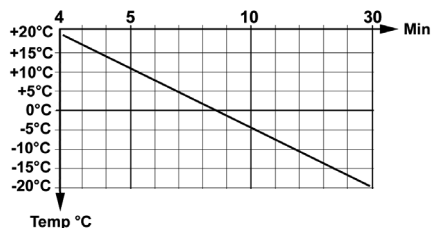

Exempel: Vid -10°C kör med 1/4-gas i 18 minuter. Vid användning av maskinen bör alltid fullgas användas.

**För undvikande av onödiga tryckökningar i hydraulsystemet, ställ gasreglaget på 1/4 gas innan den hydrauliska PTO:n kopplas in.**

## 5.9 SERVOSTYRNING

Servostyrningen innebär att kraft från maskinen hydraulsystem tillförs rattrorelserna. Detta gör maskinen mycket lättstyrd då motorn går med sitt arbetsvarvtal (fullgas).

Serveffekten reduceras då motorvarvtalet minskas.

## 5.10 KÖRTIPS

Var alltid noga med att rätt oljemängd finns i motorn. Speciellt vid körning i sluttingar. Se 5.3.



**Var försiktig i sluttingar. Inga plötsliga start eller stopp vid körning uppför eller nedför en slutting. Kör aldrig tvärs över en slutting. Kör uppifrån och ner eller nerifrån och upp.**



**Maskinen får köras i maximalt 10° lutning oavsett riktning.**



**Minska hastigheten i sluttingar och vid skarpa svängar för att bibehålla kontrollen och minska vältrisen.**



**Gör inte fullt rattutslag vid körning på högsta växel och full gas. Maskinen kan välta.**



**Håll händer och fingrar borta från midja och sitskonsol. Klämrisk föreligger. Kör aldrig med öppen motorhuv.**



**Beroende på vilket tillbehör som används kan det krävas att motvikt monteras på maskinen. Axeltrycket på en hjulaxel får aldrig överstiga 300 kg eller 70% av maskinens totalvikt.**

## 5.11 STOPP

Frikoppla PTO. Lägg i parkeringsbromsen. Låt motorn gå på tomgång 1 - 2 minuter. Stanna motorn genom att vrida om startnyckeln.



**Om maskinen lämnas utan tillsyn, tag bort startnyckeln.**



**Motorn kan vara mycket varm omedelbart efter stopp. Vidrör inte ljuddämparen eller andra motordelar. Detta kan orsaka brännskador.**

## 5.12 RENGÖRING



**För att minska brandfaran, håll motor, ljuddämpare, batteri och bränsletank rena från gräs, löv och olja.**



**För att minska brandfaran, kontrollera regelbundet att inget olje- och/eller bränsleläckage förekommer.**



**Använd aldrig vatten med högt tryck. Detta kan förstöra axeltätningar, elektriska komponenter eller hydraulventiler.**



**Använd aldrig luft med högt tryck mot kylarnas lameller. Detta förstör lamellstrukturen.**

Efter varje användning skall maskinen rengöras. Nedanstående anvisningar gäller för rengöringen:

- Spola inte vatten på motorn.
- Rengör motorn med borste och/eller tryckluft.
- Rengör motorns kylare (8:R) och kondensor (8:S) med en mjuk borste. Större föremål kan plockas bort för hand. Om kylarna är starkt nedsmutsade använd försiktigt lätt strilande vatten med lämpligt rengöringsmedel.
- Efter rengöring med vatten, starta igång maskin och eventuellt klippaggregat för att avlägsna vatten som annars tränger in i lager och kan orsaka skada.

## 6 UNDERHÅLL

### 6.1 SERVICEPROGRAM

För att bibehålla maskinen i gott skick med avseende på tillförlitlighet och driftsäkerhet samt ur miljösynpunkt skall serviceanvisningarna i detta avsnitt följas.

Samtliga servicar bör utföras av auktoriserad verkstad.

Service, utförd hos auktoriserad verkstad, garanterar fackmässigt arbete med original reservdelar.

Vid varje service, utförd hos auktoriserad verkstad, stämplas servicehäftet. Ett servicehäfte med dessa servicar redovisade är en värde-handling, som höjer maskinens andrahandsvärde.

Servicepunkterna framgår av tabellen nedan. Efter tabellen följer beskrivning av hur procedureerna skall utföras.

## 6.2 SERVICEPUNKTER

Servicepunkt	1:a gången	Intervall	Se para-graf
	Drifttimmar/ Kalendermånader		
Vattenavskiljare, kontroll		50/-	6.4
Förfilter, rengöring			6.4
Bränslefilter, byte		400/-	6.5
Däcktryck, kontroll, justering			6.6
Motorolja, filter, byte	50/12	200/12	6.7
Hydraulolja, filter, tankluftningsventil, byte/rengöring	50/12	400/12	6.8
Hjulmotorer, byte av olja	50/12	200/12	6.9
Remtransmissioner, kontroll	50	200/-	6.10
Kylsystem, rengöring		1000/12	6.11
Batteri, kontroll		50/-	6.12
Luftfilter, rengöring förfilter		250/-	6.13
Luftfilter, byte inre filter		250/-	6.13
Smörjning			6.14
Justering av ventiler		1000/-	6.15
Slipning av ventiler		2000/-	6.15

## 6.3 FÖRBEREDELSE

All service och allt underhåll skall utföras på stillastående maskin med stoppad motor.



**Förhindra att maskinen rullar genom att alltid lägga i parkeringsbromsen.**



**Stoppa motorn.**



**Förhindra ofrivillig motorstart genom att ta bort startnyckeln.**

## 6.4 VATTENAVSKILJARE

I vattenavskiljaren finns en flottör (9:C3) som kan observeras genom den transparenta koppen. Flottören skall befinna sig i botten. Om flottören har stigit skall vattenavskiljaren dräneras.

Dränera genom att skruva ut avtappningskranen (9:C1) till vatten börjar rinna. Dränera till flottören ligger på botten igen.

Rengör vattenavskiljaren om den ser smutsig ut eller om den måste dräneras ofta.

Vattenavskiljaren rengörs enligt följande:

1. Stäng vattenavskiljarens kran. Se fig. 9.
2. Håll en behållare under vattenavskiljaren för uppsamling av bränsle.
3. Skruva loss koppen (9:C2).
4. Tag försiktigt ut koppen och demontera trådfilter (9:C5), insats (9:C4) och flottör (9:C3) från koppen.
5. Rengör koppens insida och trådfiltret.
6. Kontrollera att O-ringen är intakt och återmontera delarna i omvänd ordning.
7. Öppna kranen.

Om det efter detta fortfarande ofta samlas vatten i vattenavskiljaren skall bränsletanken rengöras. Kontakta auktoriserad verkstad.

## 6.5 BRÄNSLEFILTER

1. Stoppa motorn och låt den kallna.
2. Stäng samtliga bränslekranar.
3. Använd en filternyckel och lossa filtret (5:F) i riktningen (10:Dis). Demontera försiktigt filtret så att inget bränsle spills ut.

**Torka upp utspillt bränsle.**

4. Rengör runt filtrets monteringsyta.
5. Applicera ett tunt lager bränsle på det nya filtrets packning.
6. Montera det nya filtret genom att rotera det i riktningen (10:Ass) tills packningen kommer i kontakt med monteringsytan.
7. Drag filtret ytterligare ett varv med hjälp av filternyckeln.

## 6.6 DÄCKTRYCK

Tryck fram och bak: 0,9 bar.

I övrigt, se tryckangivelser i manualen för aktuell redskap.

## 6.7 BYTE AV MOTOROLJA, FILTER



**Motoroljan kan vara mycket varm om den avtappas direkt efter stopp. Låt därför motorn svalna några minuter innan oljan avtappas.**

Byt motorolja och filter enligt följande:

1. Ställ upp maskinen på ett plant underlag och varmkör motorn.
2. Stoppa motorn och tag bort oljepåfyllningslocket (5:G).
3. Placera ett uppsamlingskär under oljeavtappningspluggen (11:U), demontera pluggen och låt oljan rinna ut i uppsamlingskärlet.



4. Lämna oljan för deponering enligt lokala bestämmelser.
5. Rengör området runt oljefiltret (5:J) och demontera filtret. Använd oljefilternyckel.
6. Olja in packningen på det nya oljefilter och skruva in detta tills packningen berör motorns yta. Drag därefter filtret ytterligare ett varv med hjälp av oljefilternyckel.
7. Montera oljeavtappningspluggen. Drag fast med 50 Nm.
8. Fyll på ny olja enligt 5.3.
9. Efter påfyllning av olja, starta motorn och kör på tomgång i ca 30 sekunder.
10. Undersök om det förekommer oljeläckage.
11. Stanna motorn. Vänta i 30 sekunder och kontrollera sedan oljenivån enligt 5.3.

## 6.8 BYTE AV HYDRAULOLJA, FILTER



**Inga föroreningar får komma in i hydraulsystemet. Detta skadar allvarligt systemets komponenter.**

Byt hydraulolja och filter enligt följande:

1. Kör maskinen med varierande arbetsbelastning i 5-10 minuter så att hydrauloljan värms upp.
2. Ställ upp maskinen på ett plant underlag.
3. Rengör noggrant runt filtret (7:N) på hydraultankens överdel och demontera filterkoppens och filtret.
4. Placera ett uppsamlingskärl under oljeavtappningspluggen (7:P), demontera pluggen och låt oljan rinna ut i uppsamlingskärlet. Kärlet måste rymma ca 20 liter.
5. Lämna oljan för deponering enligt lokala bestämmelser.
6. Montera oljeavtappningspluggen. Drag fast med 25 Nm.
7. Byt ut tankluftningsventilen (7:O). Ventilen skruvas bort och den nya monteras i omvänd ordning.
8. Återmontera filtret med följande delar:
  - 7:N1 Filterkopp. Rengör filterkoppens noggrant innan montering
  - 7:N2 Packning. Kontrollera att packningen är intakt.
  - 7:N3 Nytt filter. Filtret skall alltid bytas i samband med oljebyte.
  - 7:N4 Fjäder
  - 7:N5 Packning. Kontrollera att packningen är intakt.
  - 7:N6 Lock
9. Fyll på ny olja genom 3/8" returen på PTO, se fig. 1. Använd en pump med 10µ sugfilter..  
Olja: Se 2.1.  
Oljemängd vid byte: Se 2.1.

10. Efter påfyllning av olja, starta motorn och kör maskinen under några minuter och undersök om det förekommer oljeläckage.
11. Kontrollera oljenivån. Se 3.5.12.

## 6.9 BYTE AV OLJA I HJULMOTORER

Byt olja i hjulmotorernas växelhus enligt följande:

1. Kör maskinen med varierande arbetsbelastning i 5-10 minuter så att oljan i hjulmotorerna värms upp.
  2. Ställ upp maskinen på ett plant underlag.
  3. Rengör noggrant runt oljepluggarna (12:V, W).
  4. Placera ett uppsamlingskärl under oljeavtappningspluggen (12:W), demontera pluggen och låt oljan rinna ut i uppsamlingskärlet.
  5. Demontera påfyllningspluggen (12:V).
  6. Montera oljeavtappningspluggen.
- Lämna oljan för deponering enligt lokala bestämmelser.**
7. Fyll på ny olja via påfyllningspluggen. Pumpa in oljan med hjälp av en oljekanna. Fyll på till nivån när upp till påfyllningspluggen. Betr. typ och volym av olja, se tabellen i 2.1.
  8. Montera påfyllningspluggen.
  9. Drag fast pluggarna med 30 Nm.

## 6.10 REMTRANSMISSIONER

Kontrollera efter 5 timmars drift att samtliga remmar är intakta och oskadade.

## 6.11 RENGÖRING AV KYLSYSTEM

Skall utföras av auktoriserad verkstad

## 6.12 BATTERI (7:M)



**Syra som kommer i kontakt med ögon eller hud orsakar allvarliga personskador. Om någon kroppsdel kommit i kontakt med syra, skölj omedelbart rikligt med vatten och kontakta genast läkare.**

Batteriet är ett ventilreglerat batteri med 12 V nominell spänning. Batterivätskan behöver och kan ej kontrolleras eller fyllas på. Enda underhåll som krävs är laddning efter t.ex. lång lagring.



**Före första användning skall batteriet fulladdas. Batteriet skall alltid förvaras fulladdat. Om batteriet förvaras urladdat uppstår allvarliga skador.**

### 6.12.1 Laddning med motorn

I första hand kan batteriet laddas med hjälp av motorns generator enligt följande:

1. Montera batteriet i maskinen enligt nedan.

2. Ställ upp maskinen utomhus eller montera utsugningsanordning för avgaserna.
3. Starta motorn enligt instruktionerna i bruksanvisningen.
4. Kör motorn utan stopp, kontinuerligt under 45 minuter.
5. Stoppa motorn och batteriet är fulladdat.

### 6.12.2 Laddning med batteriladdare

Vid laddning med batteriladdare skall en batteriladdare med konstantspänning användas. Kontakta återförsäljaren för inköp av batteriladdare med konstantspänning.

**Batteriet kan skadas om en batteriladdare av standardtyp används.**

### 6.12.3 Demontering/Montering



**Innan batteriet kopplas bort skall strömmen brytas med huvudströmbrytaren (1:F2).**



**Om kablarna förväxlas förstörs generator och batteri.**



**Drag fast kablarna ordentligt. Lösa kablar kan orsaka brand.**



**Motorn får aldrig köras med bortkopplat batteri. Risk för allvarliga skador på generator och elsystem.**

Demontera/montera batteriet enligt följande:

1. Bryt strömmen med huvudströmbrytaren (1:F2).
2. Demontera vänster motorlucka.
3. Lossa batteriets kabelanslutningar och demontera batteriet.
4. Montera batteriet i omvänd ordning. Anslut den röda kabeln till batteriets pluspol (+) och den svarta kabeln till batteriets minuspol (-).
5. Aktivera huvudströmbrytaren.

### 6.12.4 Rengöring

Om batteripolerna är oxiderade skall dessa rengöras. Rengör batteripolerna med en stålborste och smörj in polerna med polfett.

### 6.13 LUFTFILTER, MOTOR



**Motorn får aldrig köras med skadat luftfilter eller utan luftfilter. Risk för allvarliga motorskador.**

Luftfiltret består av två filter enligt nedan:

6:H2Förfilter

6:H3 Inre luftfilter

OBS! Rengör/byt filtren oftare än vad som anges i underhållsschemat om maskinen arbetar under dammiga förhållanden.

Rengör/byt luftfiltren enligt nedanstående.

1. Öppna filterhuset genom att lossa de två klamrarna (6:H1).

2. Tag ut förfiltret (6:H2) och låt inre filtret (6:H3) sitta kvar så att inte damm etc. kommer in i motorn då förfiltret renblåses.
3. Blås rent förfiltret. Blås försiktigt så att inte filtret skadas. Blås inifrån och ut med tryckluft. Trycket skall vara 3-5 bar. Om förfiltret inte går att få rent eller om det är skadat skall det bytas ut.
5. Rengör filterhusets insida.
6. Om inre luftfiltret skall bytas, drag ut detsamma.
7. Återmontera samtliga delar i omvänd ordning.
8. Återställ filterindikatorn om denna har löst ut. Se 4.

### 6.14 SMÖRJNING

Samtliga smörjpunkter enligt nedanstående tabell skall smörjas var 50:e drifttimma samt efter varje tvättning.

Använd fettspruta, fyll med universalfett. Pumpa tills fett tränger ut. Smörjställena visas i fig. 13-14.



**Akta remmarna under smörjningen. Ingen rem får komma i kontakt med olja eller fett.**

Objekt	Smörjnipllar / åtgärd	Figur
Spännarm, pumprem	1 smörjnipllar.	14:F
Lyftgaffel, vridning	1 smörjnipllar	14:A
Lyftgaffel, upp-ned	2 smörjnipllar	14:B
Lyftcylinder	2 smörjnipllar	14:D
Styrcylinder	2 smörjnipllar	14:E
Midjepunkt	3 smörjnipllar	14:C
Gasvajer	Smörj vajerändarna med oljekanna samtidigt som reglaget aktiveras. Skall utföras av två personer.	13

### 6.15 VENTILER

Ventiljustering och ventilslipning skall utföras av auktoriserad verkstad.

## 6.16 SÄKRINGAR



Strömstyrkor som anges i detta avsnitt är maximala värden på säkring som får monteras. Om säkring med högre strömstyrka monteras föreligger brandrisk och risk för maskinskada.

Maskinen är försedd med tre säkringsdosor.

Två säkringsdosor (15:A och 15:B) är placerade enligt fig. 15. Dessa innehåller säkringar enligt tabellen nedan. Vissa platser kan vara tomma beroende på maskinens konfiguration.

Vid elektriskt fel, kontrollera och byt ut utlöst säkring. Om felet kvarstår, kontakta auktoriserad verkstad.

Fel	Säkring	
	Placering	Styrka
Halvljus	15:A1	20 A
AC	15:A2	20 A
Huvudsäkring, hytt	15:A3	30 A
Blinkers	15:A4	10 A
Vakant	15:A5	
Positionsljus, Signalhorn, Halvljusrelä	15:A6	10 A
Varningsblinkers	15:A7	10 A
AC	15:A8	10 A
Kontrollampor, summer, hållventil transportläge	15:B1	10 A
Klipphöjd, sandspridare, bakräfsa, strålkastare	15:B2	20 A
Farthållare, generator	15:B3	10 A
Eluttag på panel	15:B4	10 A
Shut off pull	15:B5	30 A
PTO, varningslampa parkering, säkerhetsrelä	15:B6	10 A
Vakant	15:B7	
Huvudsäkring	15:B8	40 A

En säkringsdosa är placerad i hyttens innertak och innehåller säkringar för hyttens elektriska funktioner. Säkringsdosan finns under en panel i taket och är åtkomliga efter att panelens skruvar (15:C) har lossats.

Fel	Säkring	
	Placering	Styrka
Vakant	15:C1	
Radio	15:C2	3 A
Arbetsbelysning	15:C3	10 A
Eluppvärmda backspeglar	15:C4	10 A
Vindrutetorkare	15:C5	10 A
Pump vindrutespolare	15:C6	3 A
Varningsljus	15:C7	7,5 A
Invändig belysning	15:C8	3 A

*GGP förbehåller sig rätten att förändra produkten utan föregående meddelande.*

## 1 YLEISTÄ



Tämä kuvake tarkoittaa VAROITUSTA. Ohjeita on noudatettava tarkasti henkilö- ja/tai omaisuusvahinkojen välttämiseksi.



Tutustu huolellisesti ennen koneen käyttöä tähän käyttöohjeeseen sekä oheiseen TURVAOHJEITA-vihkoseen.



Älä päästä mitään epäpuhtauksia hydraulikka- tai jarrujärjestelmään. Se vaurioittaisi vakavasti järjestelmien komponentteja.

### 1.1 SYMBOLIT

Koneeseen on kiinnitetty seuraavat symbolit, joiden tarkoitus on muistuttaa käyttäjää laitteen käytön ja huollon edellyttämästä varovaisuudesta ja tarkkaavaisuudesta.

Symbolien merkitykset:



Varoitus!  
Lue käyttöopas ja turvallisuusohjeet ennen laitteen käyttöä.



Varoitus!  
Varo uloslentäviä esineitä. Pidä sivulliset kaukana.



Varoitus!  
Käytä aina kuulonsuojaimia.



Varoitus!  
Alkuperäislisävarusteilla varustettua konetta saa ajosunnasta riippumatta ajaa enintään 10 astetta kaltevilla alustalla.



Varoitus!  
Puristumisvaara. Mikään kehonosa ei saa olla runkonivelen lähellä moottorin käytössä.



Varoitus!  
Palovammojen vaara. Älä koske äänenvaimentimeen/katalyysaattoriin.



Varoitus!  
Ota virta-avain pois virtalukosta ennen korjaustöiden aloitusta.



Varoitus!  
Pyörivän puhaltimen aiheuttama puristumisvaara.



Liikkuvan hinnan aiheuttama puristumisvaara.



Mekaanisten osien aiheuttama puristumisvaara.

## 1.2 VIITTEET

### 1.2.1 Kuvat

Tämän käyttöohjeen kuvat on numeroitu 1, 2, 3 jne.

Kuvissa olevat osat on merkitty A, B, C jne.

Viittaus osaan C kuvassa 2 kirjoitetaan "2:C".

### 1.2.2 Otsikot

Tämän käyttöohjeen otsikot on numeroitu alla olevan esimerkin mukaan.

"1.3.1 Yleiset turvatarkastukset" on kappaleen "1.3 Turvatarkastukset" alaotsikko ja kuuluu samaan kappaleeseen.

Viittaukset otsikoihin on useimmiten tehty otsikon numerolla esim. "katso 1.3.1".

## 2 TEKNISET TIEDOT

### 2.1 KONEEN TIEDOT

Moottoriteho, kW	22,2
Käyttö PTO	Hydraulinen
Ajonopeus, km/h	0-20
Paino, n. kg	840
Korkeus, mm	1969/2157*
Pituus, mm	2435
Leveys, mm	1084
Moottoriöljy, tilavuus	3,6 litraa
Moottoriöljy, laatu	katso 5.3
Hydrauliöljy	20 litraa SAE 10W-30 Talvikäytössä ISO VG 46. Katso 2.2.1
Öljy, pyörämoottorit	4x0,08-0,09 litraa GL4/5 75W-90
Ympäristön lämpötila	-20 °C saakka
Polttoneste	Diesel (EN590:96)
Säiliön tilavuus	42 litraa

\* Varoitusvalo asennettuna

## 2.2 HYDRAULIIKKA - YLEISKATSAUS

Alla olevassa taulukossa selostetaan hydraulii-  
liittännät ja niitä ohjaavat säätimet.

Lyhenne	Merkitys	Mitat	Kapasiteetti
PTO1	Liitäntä eteen asennetuille työlaitteille. Katso kuva 1.	2x1/2" + 3/8" paluu	42 l / 220 bar
PTO1s	Säädin työlaiteliitäntöjen ohjausta varten. Katso kuva 1.		
Aux1	Liitäntä eteen asennettujen työlaitteiden aputoiminnoille. Katso kuva 1.	2x1/4"	12 l / 125 bar
Aux1s	Säädin Aux1:n ohjausta varten. Katso kuva 1.		
Aux2f	Liitäntä eteen asennettujen työlaitteiden aputoiminnoille. Katso kuva 1.	2x1/4"	12 l / 125 bar
Aux2r	Liitäntä taakse asennettujen työlaitteiden aputoiminnoille. Katso kuva 1.	2x1/4"	12 l / 125 bar
Aux2S	Säädin Aux2f:n ja Aux2r:n ohjausta varten Aux2f:sta riippuvaisesti. Katso kuva 1.		
Aux2fr	Säädin Aux2f:n tai Aux2ra/Aux2rb:n aktivointia varten. Katso kuva 1.		
L	Työlaitenostin. Katso kuva 1.		
Ls	Säädin työlaitenostimen ohjausta ja ohjaamon alle asennettujen työlaitteiden nostoa varten. Katso kuva 1.		

### 2.2.1 Hydraulioöljy

Suositus SAE 10W-30.

Talvikäytössä voidaan käyttää ISO VG46 -öljyä. Tämä öljy voidaan korvata SAE 10W-30 -laadulla, jos hydrauliiikka reagoi hitaasti.

### 2.3 TYÖLAITTEET

Lisätietoa työlaitteista saat valtuutetuilta jälle-  
myyjiltä ja työlaitteen mukana toimitetuista käyt-  
töohjeista.

## 3 KUVAAUS

### 3.1 VOIMANSIIRTO

Kone on nelipyörävetoinen. Moottorin voima siir-  
retään hydraulisesti vetäville pyörille. Neljä pyö-  
rää on varustettu erillisillä pyörämoottoreilla.  
Dieselmoottori käyttää hydraulipumppua (2:P),  
joka pumppaa öljyn pyörien hydraulimoottorien  
(2:M) läpi.

Hydraulimoottorit on kytketty hydraulipumppuun  
kuvan 2 mukaisesti.

Tämä pakottaa etu- ja takapyörät pyörimään sa-  
malla nopeudella, mutta pyörimisnopeus oikealla  
ja vasemmalla puolella voi olla erisuuri.

### 3.2 OHJAUS



**Kukaan ei saa olla runkonivelen lähellä ohjauspyörää pyöritettäessä. Voit jäädä puristuksiin koneen etu- ja takaosan väliin ja saada vakavia vammoja.**

Kone on varustettu runko-ohjauksella ja siinä on ohjaustehostin. Tämä tarkoittaa, että runko on jaet-  
tu etumaiseen ja taempaan osaan, jotka voivat  
kääntyä toistensa suhteen.

Runko-ohjauksen ansiosta kone kääntyy erittäin  
pienessä tilassa puiden ja muiden esteiden ympäri.

### 3.3 TURVALLISUUS

#### 3.3.1 Sähköinen turvallisuusjärjestelmä

Kone on varustettu sähköisellä turvajärjestelmällä.  
Turvajärjestelmä katkaisee tarvittaessa tietyt toi-  
minnot, joiden virheellinen käyttö voi aiheuttaa  
vaaratilanteen. Esimerkiksi moottoria ei voi käyn-  
nistää ellei kytkin-seisontajarrupoljin ole painettu-  
na.



**Tarkasta turvajärjestelmän toiminta ennen jokaista käyttökertaa.**

#### 3.3.2 Vasara

Ohjaamossa on vasara, jota voi käyttää lasin rikko-  
miseen hätätilanteessa.



**Varmista, että vasara on paikallaan pi-  
timessään.**

#### 3.3.3 Varoituskolmio

Ohjaamossa on varoituskolmio. Aseta se hätätilan-  
teessa ajoradan reunaan liikennesääntöjen mukai-  
sesti varoittamaan muuta liikennettä.



**Tarkasta, että varoituskolmio on aina  
mukana ajon aikana.**

### 3.4 SÄÄTIMET

Säätimien kuvaukset on ryhmitelty säätimien sijainnin perusteella.



#### Säätimet - istuin

Katso 3.4.1



#### Säätimet - katto

Katso 3.4.2



#### Säätimet – ohjauspaneeli ja polkimet

Katso 3.4.3



#### Säätimet - kojelautaa

Katso 3.4.4

#### Säätimet - muut

Katso 3.4.5

#### 3.4.1 Säätimet - istuin

Istuin on varustettu turvakytkimellä, joka on kytketty koneen turvajärjestelmään. Tämän vuoksi tietyt toimenpiteet, jotka voivat aiheuttaa vaaratilanteen, eivät ole mahdollisia, ellei kukaan istu istuimella. Katso myös 5.7.2.

##### 3.4.1.1 Istuimen säätö pituussuuntaan (1:A1)

1. Nosta vipua ylös.
2. Säädä istuin haluttuun asentoon.
3. Vapauta vipu, jolloin istuin lukittuu.

##### 3.4.1.2 Istuimen jousituksen säätö (1:A2)

Istuimen jousitus voidaan säätää käyttäjän painon mukaan säätöpyörällä.

Kovempi jousitus: Kierrä säätöpyörää myötäpäivään.

Pehmeämpi jousitus: Kierrä säätöpyörää vastapäivään.

Säätöpyörän vieressä oleva ilmaisin (1:I2) näyttää jousituksen asetuksen. Ilmaisin on vihreä, kun asetus on oikea.

##### 3.4.1.3 Selkänojan kallistuksen säätö (1:A3)

Selkänoja voidaan säätää haluttuun kulmaan säätöpyörällä.

##### 3.4.1.4 Kynnärnojan säätö (1:A4)

Kynnärnojat voidaan säätää haluttuun kulmaan kynnärnojen alla olevilla säätöpyörillä.

##### 3.4.1.5 Puhallin (1:A5)

Säätää puhaltimen nopeutta.

Ilma puhalletaan suuttimien (1:O) läpi

##### 3.4.1.6 Ilmastointi (1:A6)

Katkaisin ilmastoinnin päälle- ja poiskytkentään. Ikkunoiden sulatus ja huurteenpoisto:

Kytke ilmastointi päälle, aseta puhallin maksiminopeudelle, lämpötila maksimiarvoon ja suuntaa suuttimet ikkunoille.

##### 3.4.1.7 Termostaatti (1:A7)

Säädin säätää puhaltimen puhaltaman ilman lämpötilaa. Jäähdytys on käytettävissä vain ilmastoinnilla varustetuissa koneissa.

##### 3.4.1.8 Säilytyslokero (1:H)

Istuimen vasemmalla puolella on säilytyslokero.

#### 3.4.2 Säätimet - katto

##### 3.4.2.1 Aurinkokatto (1B:1)

Avaa katto vetämällä kahvasta ja painamalla ylöspäin.

##### 3.4.2.2 Sisävalo (1:B5)

Sisävalo sytytetään ja sammutetaan painamalla lampun suojusta oikealle ja vasemmalle.

##### 3.4.2.3 Tuulilasinpesin (1:B3)



Katkaisin tuulilasinpesimen aktiivointia varten.

Pesuneste täytetään säiliöön (1:G2)

##### 3.4.2.4 Varoitusvalo (1:B4) (740DCR)



Noudata varoitusvalon käyttöä koskevia määräyksiä.



Katkaisin varoitusvalon päälle- ja poiskytkentään (1:J).

##### 3.4.2.5 Työvalo (1:B5)



Noudata työvalon käyttöä koskevia määräyksiä.



Katkaisin työvalon päälle- ja poiskytkentään (1:K).

##### 3.4.2.6 Tuulilasinpyyhin (1:B6)



Katkaisin tuulilasinpyyhkimen päälle- ja poiskytkentään.

#### 3.4.3 Säätimet – ohjauspaneeli ja polkimet

##### 3.4.3.1 Ohjauspyörä (1:C1)



Älä säädä ohjauspyörää ajon aikana.

Ohjauspyörän korkeus ja kulma voidaan säätää portaattomasti. Katso 3.4.3.3 ja 3.4.3.9

##### 3.4.3.2 Ohjauspyörän korkeuden säätö (1:C2)



Älä säädä ohjauspyörää ajon aikana.

Ohjauspyörää voi nostaa ja laskea portaattomasti. Löysää ohjauspylvään käsipyörä ja nosta/laske ohjauspyörä haluttuun asentoon. Tiukkaa käsipyörä.

### 3.4.3.3 Ajovalot ja äänitorvi (1:C3) (740DCR)

Vivulla on seuraavat toiminnot:



Äänitorvi

Suuntavalot (1:N)



Seisontavalo

Ajovalot (1:M)

Katso vivun symbolit.

### 3.4.3.4 Ohjauspyörän kulman säätö (1:C4)

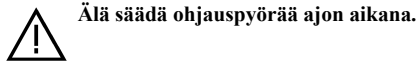

Älä säädä ohjauspyörää ajon aikana.

Ohjauspyörän kallistusta voidaan säätää portaattomasti.

Löysää ohjauspylvään sivulla oleva käsipyörä ja säädä ohjauspyörä haluttuun kulmaan. Tiukkaa käsipyörä.

### 3.4.3.5 Käyttö - ajojarru(1:C5)

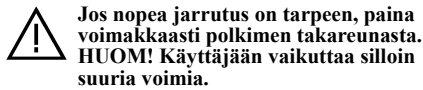

Jos nopea jarrutus on tarpeen, paina voimakkaasti polkimen takareunasta. HUOM! Käyttäjään vaikuttaa silloin suuria voimia.

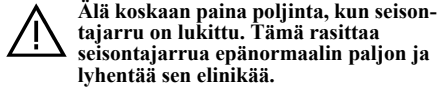

Älä koskaan paina poljinta, kun seisontajarru on lukittu. Tämä rasittaa seisontajarrua epänormaalin paljon ja lyhentää sen elinikää.

Polkimen asento määrittää moottorin ja vetävien pyörien välisen välityssuhteen (= nopeus). Ajojarru aktivoituu, kun poljin päästetään tai se painetaan keskiasentoon.

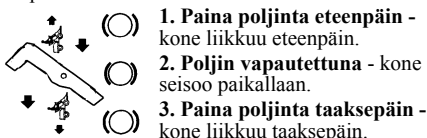

4. Poljinta painetaan keskiasentoon - kone jarruttaa.

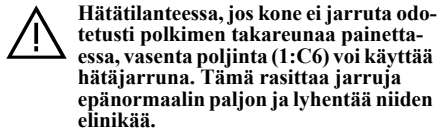

Hätätilanteessa, jos kone ei jarruta odotetusti polkimen takareunaa painettaessa, vasenta poljinta (1:C6) voi käyttää hätäjarruna. Tämä rasittaa jarruja epänormaalin paljon ja lyhentää niiden elinikää.

### 3.4.3.6 Seisontajarru - hätäjarru (1:C6)



Älä paina poljinta ajon aikana muuten kuin hätätilanteessa. Polkimen painaminen lyhentää jarrujen elinikää ja heikentää niiden toimintaa.



Polkimella on seuraavat toiminnot:

• Pysäköitäessä.

Seisontajarru.

• Ajon aikana. Hätäjarru.

Merkkivalo (1:I4) palaa, kun poljin on painettuna.

### 3.4.3.7 Varoitusvilkut (1:C7)



Katkaisin kytkee päälle varoitusvilkut, jolloin kaikki suuntavalot ja merkkivalo (1:I4) vilkkuvat samaan aikaan.

### 3.4.3.8 Salpa, seisontajarru (1:C7)



Älä koskaan paina poljinta (1:C5), kun seisontajarru on lukittu. Tämä rasittaa seisontajarrua epänormaalin paljon ja lyhentää sen elinikää.



Salpa lukitsee polkimen (1:C6) alaspainettuun asentoon. Toimintoa käytetään koneen varmistamiseen luiskissa, kuljetuksessa jne., kun moottori ei ole käynnissä.

### Lukitseminen:

1. Paina poljin (1:C6) pohjaan. Merkkivalo (1:I4) syttyy.
2. Paina salpa alas.
3. Vapauta poljin.

### Vapauttaminen:

1. Paina poljin (1:C6) pohjaan.
2. Vapauta poljin.

## 3.4.4 Säätimet - kojelauta

### 3.4.4.1 Kaasuvipu (1:E1)

Säätää moottorin käyntinopeutta.

**Etuasento** - Täyskaasu - tätä asentoa tulisi aina käyttää.

**Taka-asento** - Tyhjäkäynti.

### 3.4.4.2 Virtalukko (1:E2)

Virtalukon avulla käynnistetään ja pysäytetään moottori.

Neljä asentoa:



**Hehkutus:** Sylintereitä lämmitetään käynnistyksen helpottamiseksi. Käytetään kylmällä säällä. Pidä avain tässä asennossa alla mainitun ajan ennen kuin käynnistät moottorin.

Enintään 5 sekuntia



**Pysäytys:** Moottori on pysäytetty. Avain voidaan poistaa lukosta.



**Ajoasento:** Ohitetaan käynnistettäessä. Avain on tässä asennossa moottorin käydessä.



**Käynnistysasento:** Sähkötoiminen käynnistysmoottori aktivoidaan, kun avain käännetään tähän jousipalautteiseen asentoon. Päästä avain palautumaan ajoasentoon, kun moottori on käynnistynyt.

### 3.4.4.3 Työlaitenostin (1:Ls)

Tämä säädin ohjaa sekä koneen edessä olevaa hydraulista työlaitenostinta (1:L) että ohjaamon alle asennettujen työlaitteiden nostosylinteriä. Ne on kytketty sarjaan.

Säädin (1:Ls) toimii vain moottorin käydessä. Työlaitenostimen voi laskea alas kellunta-asentoon myös moottori pysäytettyinä.



**Älä koskaan jätä konetta työlaite kuljetusasennossa. Säätimen tahaton kosketaminen voi aiheuttaa sen, että työlaite laskeutuu nopeasti ja aiheuttaa vakavia puristumisvammoja**

Vivulla on neljä asentoa:



**Kellunta-asento.** Siirrä vipu etumaiseen asentoon, johon se lukittuu. Työlaite laskeutuu nyt kellunta-asentoon.

Kellunta-asento tarkoittaa, että työlaite lepää aina samalla painolla maata vasten ja myötäilee maanpinnan muotoja.

Kellunta-asentoa käytetään työskentelyn aikana.



**Lasku.** Työlaite lasketaan alas sen painosta riippumatta. Laskeutumisvoima riippuu työlaitteen painosta ja laskun aikana alaspäin suuntautuvasta hydraulivoimasta.



**Lukitus kuljetusasentoon.** Vipu on palautunut keskiasentoon noston tai laskun jälkeen. Työlaite on lukittu kuljetusasentoon.



**Nosto.** Siirrä vipu taempan asentoon, kunnes työlaite on ylimmässä asennossa (kuljetusasennossa). Vapauta sitten vipu, jolloin nostin liikkuu laskettuihin asentoihin.

### 3.4.4.4 Hydraulikkasäädin (1:Aux1s)

Tätä säädintä käytetään tietyn, kytketystä työvälineestä riippuvan toiminnon ohjaamiseen.

Säädin on käytössä vain moottorin käydessä ja kun työväline kyseisen toiminnon hydraulikkaletkut on kytketty hydraulikkaliitännään (1:Aux1).

### 3.4.4.5 Hydraulikkasäädin (1:Aux2s)

Tätä säädintä käytetään tietyn, kytketystä työvälineestä riippuvan toiminnon ohjaamiseen.

Säädin toimii vain moottorin käydessä ja kun kyseisen toiminnon hydraulikkaletkut on liitetty alla olevan mukaisesti.

- Eteen asennetut työvälineet hydraulikkaliitännän (1:Aux2f) kautta.
  - Taakse asennetut työvälineet hydraulikkaliitännän (1:Aux2r) kautta.
- Katso myös 3.4.4.9

Takahydraulikkaliitännät on kytketty rinnan.

### 3.4.4.6 Katkaisin (1:Ss)



Katkaisinta voi käyttää esim. leikkuukorkeuden portaattomaan säätöön sähköisesti ohjattavissa leikkuulaitteissa.

Katkaisin ohjaa kosketinta (1:S) vaihtuvalla napaisuudella.

### 3.4.4.7 Katkaisin (1:PTOs)

Katkaisin eteen asennettujen työlaitteiden käytön kytkentään ja irtikytkentään. Kaksi asentoa:



1. Paina katkaisimen etuosaa - voimanotto kytketään. Merkkivalo palaa:

2. Paina katkaisimen takaosaa - voimanotto kytketään irti.

**Hydraulikkajärjestelmän tarpeettomien paineennousujen välttämiseksi aseta kaasuvipu ¼-asentoon ennen hydraulisen voimanoton kytkemistä.**

Säädin aktivoi venttiilin, joka välittää voiman hydraulipumpusta eteen asennettuun työlaitteeseen.

Voima siirretään hydraulisesti työlaitteeseen etuhydraulikkaliitännän (1:PTO) kautta.

### 3.4.4.8 Katkaisin (1:Ys)

12V

Katkaisimella on kolme asentoa ja sitä voidaan käyttää esim. hiekanlevittimen ohjaamiseen:

Katkaisin ohjaa kosketinta (1:Y).

### 3.4.4.9 Katkaisin (1:Aux2fr)



Katkaisimella on kaksi asentoa ja sillä valitaan kumpaan liitännään säädin (1:Aux2S) vaikuttaa. Etuhydraulikkaliitännän (1:Aux2f) tai takahydraulikkaliitännän (1:Aux2r). Katso myös 3.4.4.5

## 3.4.5 Säätimet - muut

### 3.4.5.1 Lukkosokat edessä (1:D1)

Koneessa on edessä ja takana liitännät erilaisille työlaitteille. Työlaitteet lukitaan asennuksen jälkeen kahdella lukkosokalla.

Työlaitteen lukitseminen työlaitenostimeen:

1. Työnnä lukkosokka reikään ulkopuolelta.
2. Laita jalka lukkosokalle ja paina taaksepäin, kunnes se lukittuu.



**Älä paina lukkosokkaa kädellä taaksepäin. Puristumisvammojen vaara.**



**Irrutus:**

1. Käännä lukkosokkaa eteen, kunnes se vapautuu.
2. Vedä lukkosokka ulos.

**3.4.5.2 Lukkosokat takana (1:F1)**

Koneessa on edessä ja takana liitännät erilaisille työlaitteille. Työlaitteet lukitaan asennuksen jälkeen kahdella lukkosokalla. Lukkosokat lukittuvat uriiinsa asennuksen jälkeen.

**3.4.5.3 Pääkatkaisin (1:F2)**

Virransyöttö pitää katkaista pääkatkaisimella ennen sähköjärjestelmään liitettäviä töitä.

**3.4.5.4 Ovipidike (1:G1)**

Ovipidike pitää oven osittain avatussa asennossa.



**Jos ovipidike ei osu lukkoon ovea suljettaessa, ohjaamo vaurioituu.**

Varmista, että ovipidike tarttuu oikein lukkoon.

**3.4.5.5 Moottorin luukut**

**Konetta ei saa käyttää elleivät kaikki moottorin luukut ole suljettu ja lukittu. Palo- ja puristumisvammojen vaara.**

Moottorin osiin käsiksi pääsyä varten koneessa on irrotettava luukkuja. Luukut avataan seuraavasti:

**Luukut oikealla ja vasemmalla puolella (1:Q)****Irrutus:**

1. Irrota etumainen ja taempi kumilenkki (1:P).
2. Vedä luukku ylös, taita alas ja vedä ulospäin.

**Asennus:**

1. Pujota luukku pyörän sisäreunan yli.
2. Pujota luukun yläosa koneen V-uraan ja sovita se alareunan ohjaintapille.
3. Kiinnitä etumainen ja taempi kumisilmukka.

**Etuluukku (1:R)****Irrutus:**

1. Irrota kaksi etumaista kumilenkkiä.
2. Avaa lukituskahva (4:B).
3. Nosta luukku eteen- ja ylöspäin.

**Asennus:**

1. Sovita luukku paikalleen.
2. Sovita lukituskahvan tapit yläreunan reikiin ja lukitse kahva.
3. Kiinnitä kaksi etumaista kumilenkkiä.

**3.4.5.6 Perävaunupistorasia (1:V)**

7-napainen pistorasia perävaunulle.

**3.4.5.7 Säiliön tulppa (3:A)**

Säiliön tulppa on ohjaamon takapuolella.

**3.4.5.8 Irtikytkentävipu (5:F)**

Vipu, joka kytkee irti portaattoman vaihteiston. Mahdollistaa koneen siirtämisen käsin.



**Irtikytkentäkahva ei saa koskaan olla ulomman ja sisemmän asennon välissä. Tämä aiheuttaa voimansiirron ylikuumentumisen ja vaurioittaa voimansiirtoa.**



**Konetta ei saa koskaan hinata vaan se pitää siirtää perävaunussa. Hinaaminen vaurioittaa voimansiirtoa.**

Vivulla on kaksi asentoa:

**Vipu sisällä:**

Hydraulpumppu on kytketty normaalikäyttöä varten.

**Vipu ulkona:**

Hydrauliöljy ohjataan hydraulpumpun ohi ja se voi vapaasti virrata järjestelmässä ilman, että hydraulpumppu rajoittaa virtausta. Konetta voidaan siirtää. Virtaus on kuitenkin rajoitettu, joten koneen siirtämiseen tarvitaan suhteellisen paljon voimaa.

**3.5 MITTARIT****3.5.1 Polttonestemittari (1:I1)**

Polttonestemittari näyttää säiliön täyttöasteen.

**3.5.2 Istuinjousituksen varoitusvalo (1:I2)**

Näyttää istuinjousituksen säädön. Katso 3.4.1.2.

**3.5.3 Suuntalojen/varoitusvilkkujen merkkivalo (1:I3)**

Merkkivalo vilkkuu samaan tahtiin suuntalojen/varoitusvilkkujen kanssa.

**3.5.4 Jarrujen varoitusvalo (1:I4)**

**Älä koskaan aja koneella jarrujen varoitusvalon palaessa. Seisontajarru ja hätäjarru vaurioituvat.**



Jarrujen varoitusvalo varoittaa, että seisontajarru (1:C6) on aktivoitu. Katso 3.4.3.6.

**3.5.5 Latauksen varoitusvalo (1:I5)**

**Älä koskaan käytä moottoria varoitusvalon palaessa. Akku tyhjenee.**



Latauksen varoitusvalo toimii vain silloin, kun virtalukko on ajoasennossa.

Latauksen varoitusvalo syttyy, kun moottorin generaattori lopettaa akun lataamisen. Moottorin ollessa pysähtyneenä varoitusvalon tulee palaa, koska generaattori ei tuota latausvirtaa.

Varoitusvalon tulee olla sammuneena moottorin käydessä. Jos varoitusvalo syttyy käytön aikana, akku tyhjenee eikä moottoria voi enää käynnistää. Kone tulee toimittaa valtuutettuun korjaamoon korjausta varten.

### 3.5.6 Hydraulioöljyn lämpötilan varoitusvalo (1:16)



**Moottoria ei saa koskaan käyttää, jos lämpötilan varoitusvalo palaa. Vakavien moottorivaurioiden vaara.**



Hydraulioöljyn lämpötilan varoitusvalo toimii vain silloin, kun virtalukko on ajoasennossa.

Hydraulioöljyn lämpötilan varoitusvalo syttyy, kun hydraulioöljyn lämpötila ylittää vahingollisen tason.

Varoitusvalon tulee olla sammuneena moottorin käydessä. Jos varoitusvalo syttyy ajon aikana, toimi seuraavasti:

- Aseta kaasuvipu tyhjäkäyntiasentoon. Älä pysäytä moottoria.
- Puhdista öljynjäähdyttimestä ruoho, lehdet ja muut epäpuhtaudet. Katso 5.12.
- Anna moottorin käydä tyhjäkäynnillä, kunnes lämpötila laskee ja varoitusvalo sammuu. Sen jälkeen konetta voi taas käyttää tavalliseen tapaan.
- Ellei lämpötila ole laskenut 5 minuutin sisällä, pysäytä moottori ja toimita kone valtuutettuun korjaamoon korjausta varten.

### 3.5.7 Moottorin lämpötilan varoitusvalo (1:17)

Moottorin liiasta korkeasta lämpötilasta varoitetaan varoitusvalolla ja kuuluvalla summerilla.



**Moottoria ei saa koskaan kuormittaa tai käyttää tyhjäkäyntiä korkeammalla käyntinopeudella, jos lämpötilan varoitusvalo palaa tai sumneri kuuluu. Vakavien moottorivaurioiden vaara.**



Moottorin lämpötilan varoitusvalo ja sumneri toimivat vain silloin, kun virtalukko on ajoasennossa.

Moottorin lämpötilan varoitusvalo ja sumneri varoittavat, kun moottorin lämpötila ylittää vahingollisen tason.

Moottorin käydessä varoitusvalon tulee olla sammuneena eikä sumneri saisi kuulua. Jos varoitusvalo syttyy tai sumneri alkaa soida ajon aikana, toimi seuraavasti:

- Aseta kaasuvipu tyhjäkäyntiasentoon. Älä pysäytä moottoria.
- Puhdista jäähdyttimestä ruoho, lehdet ja muut epäpuhtaudet. Katso 5.12.

- Anna moottorin käydä tyhjäkäynnillä, kunnes lämpötila laskee, varoitusvalo sammuu ja sumneri hiljenee. Sen jälkeen konetta voi taas käyttää tavalliseen tapaan.
- Ellei lämpötila ole laskenut 5 minuutin sisällä, pysäytä moottori ja toimita kone valtuutettuun korjaamoon korjausta varten.

Lämpötilavaroituksen jälkeen tulee jäähdytysnesteen taso tarkastaa. Katso 5.4.

### 3.5.8 Öljynpaineen varoitusvalo (1:18)



**Moottoria ei saa koskaan käyttää, jos öljynpaineen varoitusvalo palaa. Vakavien moottorivaurioiden vaara.**



Öljynpaineen varoitusvalo toimii vain silloin, kun virtalukko on ajoasennossa.

Öljynpaineen varoitusvalo syttyy, kun moottorin öljypaine laskee liian alas. Moottorin ollessa pysähtyneenä varoitusvalon tulee palaa, koska öljypainetta ei ole.

Varoitusvalon tulee olla sammuneena moottorin käydessä. Jos varoitusvalo syttyy käytön aikana, moottori pitää heti pysäyttää ja kone pitää toimittaa valtuutettuun korjaamoon korjausta varten.

### 3.5.9 Moottorin käyttötuntilaskuri (1:19)

Näyttää koneen käyttötunnit. Toimii vain moottorin käydessä.

### 3.5.10 Ilmansuodattimen ilmaisin (5:110)

Varoittaa tukkeentuneesta ilmansuodattimesta. Jos ilmaisin on punainen, suodatin pitää vaihtaa. Sen jälkeen ilmaisin pitää palauttaa painamalla sen painiketta.

### 3.5.11 Hydraulioöljyn tasoilmaisain (7:111)

Öljytason pitää näkyä lasin läpi, kun kone on tasaisella alustalla.

Jos öljytaso on liian korkea, öljyä saattaa virrata ulos huuhotusventtiilin kautta. Jos öljytaso on liian alhainen, hydraulioöljy saattaa kuumentua ja hydrauliiikkajärjestelmä voi vaurioitua.

## 4 KÄYTTÖKOhteet

Konetta saa käyttää vain alkuperäisvarusteiden kanssa.

Lisävarusteena on saatavana varustesarjoja, jotka vaaditaan ajoon yleisellä tiellä. Sarjojen sisältö on sovitettu paikallisten määräysten mukaiseksi. Lisätietoja ja varustesarjat saat valtuutetulta jälleenmyyjältäsi.

## 5 KÄYNNISTÄMINEN JA AJAMINEN



Konetta ei saa käyttää elleivät kaikki moottorin luukut ole suljettu ja lukittu. Palo- ja puristumisvammojen vaara.



Kukaan ei saa olla runkonivelen lähellä moottorin käydessä. Voit jäädä puristuksiin koneen etu- ja takaosan väliin ja saada vakavia vammoja.



Työlaitteesta riippuen koneeseen on ehkä asennettava vastapainoja. Yhden pyörän akselin akselipaino ei saa kuitenkaan koskaan ylittää 900 kg tai 70 % koneen kokonaispainosta.

### 5.1 TOIMENPITEET ENNEN KÄYNNISTYSTÄ

Ennen koneen käynnistystä pitää suorittaa seuraavat:

- Tarkasta/täytä polttoneste.
- Tarkasta moottorin öljytaso.
- Tarkasta jäähdytysnesteen taso.
- Tarkasta onko ilmansuodattimen ilmaisin lauennut.
- Varmista, että vedenerottimen ja polttonestesuodattimen hanat ovat auki.
- Tarkasta, ettei vedenerottimessa ole vettä. Tyhjennä tarvittaessa.
- Tarkasta hydraulijäälämpööljytason öljytaso. Katso 3.5.11.
- Suorita turvatarkastus.
- Varmista, että koneen taakse on asennettu vähintään 60 kg painoinen vastapaino tai työlaite, kun ajat leikkuulaitteen kanssa.
- Varmista, että irtikytentävipu on sisemässä asennossa. Katso 3.4.5.8.

Yllä olevat toimenpiteet on kuvattu alla.

### 5.2 POLTTONESTEEN TÄYTTÖ



Dieselöljy on erittäin herkästi syttyvää. Säilytä polttoneste erityisesti tähän tarkoitukseen tarkoitettussa astiassa.



Tankkaa ulkona äläkä tupakoi tankkauksen aikana. Tankkaa moottori pysäytettynä.

Älä koskaan avaa säiliön tulppaa äläkä tankkaa moottorin käydessä tai kun moottori on käytön jälkeen kuuma.



Polttonesteeseen ei saa käyttää rapsidieselöljyä (RME). Lisätietoja saat moottorin toimittajalta.



Jos polttonestettä täytetään täyttöputkeen saakka, seurauksena voi olla polttonestevuoto ja palovaara.

Käytä vain dieselöljyä, joka täyttää seuraavat vaatimukset 2.1.

1. Avaa säiliön tulppa (3:A).
2. Täytä säiliöön dieselöljyä täyttöputken alaosaan saakka. Jos polttonestettä täytetään täyttöputkeen saakka, polttonestettä vuotaa ulos, kun se laajenee lämmitessään.
3. Sulje säiliön tulppa.

### 5.3 TÄSÖN TARKASTUS, MOOTTO-RIÖLJY

Tarkasta aina ennen käyttöä, että öljytaso on oikea. Koneen pitää tarkastuksen aikana olla tasaisella alustalla.

Tarkasta seuraavasti:

1. Pyyhi puhtaaksi öljynmittapuikon (5:K) ympäristö ja vedä se ulos.
2. Pyyhi öljynmittapuikko puhtaaksi.
3. Paina se täysin sisään ja vedä uudelleen ulos.
4. Lue öljyn taso. Öljytason pitää olla öljynmittapuikon merkintöjen (7:1) välillä.

Irrota tarvittaessa öljyntäytätulppa (5:W) ja täytä öljyä merkkiin saakka.

Käytä öljyä, joiden API-luokitus on CF tai korkeampi, mutta ei CG, CI-4 suositellaan, ja noudata seuraavaa lämpötilalakaaviota.

**Älä käytä öljyn lisäaineita.**

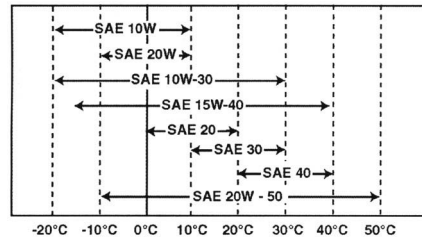

Öljytaso ei saa koskaan laskea alemman merkinnän alapuolelle. Se voi aiheuttaa moottorin ylikuumenemisen. Jos öljytaso on merkinnän yläpuolella, öljyä pitää tyhjentää niin paljon, että öljytaso on oikea. Katso 6.7.

Asenna täyttötulppa, kun öljytaso on oikea.

### 5.4 TÄSÖN TARKASTUS, JÄÄHDYTYSNESTE



Jos jäähdytysnestettä on liian vähän, lämpötilavaroitus ei toimi. Tämä voi aiheuttaa moottoririkon.

Tarkasta aina ennen käyttöä, että jäähdytysnestetaso on oikea.

Tarkasta seuraavasti:

1. Tarkastuksen aikana moottorin pitää olla kylmä.

2. Irrota etumainen moottoriluukku. Katso 3.4.5.5.
3. Irrota jäädyttimen tulppa (8:Q) ja tarkasta, että nestetaso on täyttöaukon tasalla.
4. Asenna tulppa.
5. Tarkasta, että jäädytysnestetaso on paisuntasäiliön alamerkin (5:D1) kohdalla. Täytä tarvittaessa lisää jäädytysnestettä. Katso alla.

#### 5.4.1 Jäädytysnesteen täyttäminen

Jäädytysnesteen pitää täyttää seuraavat vaatimukset:

- Käytä aina pakkasnesteen ja veden sekoitusta. Älä käytä pelkkää vettä.
- Sekoita vesi ja pakkasneste toimittajan ohjeiden mukaan.
- Älä sekoita erilaisia pakkasnesteita.
- Käytä pehmeää vettä (alhainen kalkkipitoisuus), tislattua vettä tai demineralisoitua vettä.

Täytön aikana moottorin pitää olla kylmä.



**Jos jäädyttimen tulppa avataan moottori lämpimänä, reikästä suihkuava kuumaa vesi voi aiheuttaa palovammoja.**

Täytä seuraavasti:

1. Irrota etumainen moottoriluukku. Katso 3.4.5.5.
2. Tarkasta, että kaikki jäädytysjärjestelmän tulpat on asennettu ja että ne ovat tiiviit.
3. Tarkasta, että kaikki jäädytysjärjestelmän hannot on suljettu ja että ne ovat tiiviit.
4. Tarkasta, että kaikki jäädytysjärjestelmän letkut ovat ehjiä ja että ne ovat tiiviit.
5. Irrota jäädyttimen tulppa (8:Q).
6. Täytä hitaasti jäädytysnestettä jäädyttiimeen. Täytön aikana ei saa syntyä ilmapuolia. Täytä tarvittaessa täyttöreikänsä saakka.
7. Asenna tulppa.
8. Avaa paisuntasäiliön tulppa (5:D) ja täytä jäädytysnesteseosta alempaan viivaan saakka. Kyseinen viiva osoittaa oikean jäädytysnestetason moottori kylmänä.
9. Sulje paisuntasäiliön tulppa.
10. Käytä moottori lämpimäksi ja tarkasta paisuntasäiliön nestetaso. Nestetason pitää nyt olla ylämerkin (5:D2) kohdalla. Viiva osoittaa oikean nestetason moottori lämpimänä.
11. Ellei neste nouse ylemmän merkkiin, anna moottorin jäähtyä ja täytä paisuntasäiliö oikeaan tasoon.

#### 5.5 ILMANSUODATTIMEN ILMAISIN

Tarkasta onko ilmansuodattimen ilmaisin (5:110) lauennut.

Tarkastus, katso 4.

Ilmansuodattimen vaihto, katso 6.13.

#### 5.6 VEDENEROTIN

Tarkasta, että vedenerottimen uimuri (9:C3) on pohjassa. Ellei näin ole, vettä pitää laskea pois. Varmista, että vedenerottimen hana on auki. Katso kuva 10.

#### 5.7 TURVATARKASTUS

Tarkasta, että turvatarkastusten tulokset ovat alla olevan mukaiset.



**Suorita turvatarkastus ennen jokaista käyttökertaa!**



**Konetta ei saa käyttää ellei se läpäise kaikkia turvatarkastuksia! Toimita kone huoltokorjaamoon korjausta varten**

##### 5.7.1 Yleiset turvatarkastukset

Kohde	Tulos
Polttonesteputket ja -liitännät.	Ei vuotoa.
Sähköjohdot.	Eristeet ehjiä. Ei mekaanisia vaurioita.
Pakojärjestelmä.	Ei vuotoa liitoksissa. Kaikki ruuvit tiukalla.
Hydrauliletkut.	Ei vuotoa. Ei vaurioita.
Aja koneella eteen-/taaksepäin ja vapauta veto-käyttöjarrupoljin.	Koneen pitää pysähtyä.
Koeajo.	Ei epänormaalia ääntä. Ei epänormaalia melua.

##### 5.7.2 Sähköiset turvatarkastukset



**Tarkasta turvajärjestelmän toiminta ennen jokaista käyttökertaa.**

Tila	Toimenpide	Tulos
Kytkin-jarrupoljin ei painettuna. Voimanotto ei aktivoituna.	Yritä käynnistää.	Moottorin ei tule käynnistyä.
Kytkin-jarrupoljin painettuna. Voimanotto aktivoitu.	Yritä käynnistää.	Moottorin ei tule käynnistyä.
Moottori käynnissä. Voimanotto aktivoitu.	Kuljettaja nousee ylös istuimelta.	Voimanoton tulee irtikytkettyä.
Työkalustimen katkaisin ei ole keltainen-asennossa.	Yritä kytkeä voimanotto.	Voimanottoa ei voi kytkeä päälle.

#### 5.8 KÄYNNISTYS

1. Tarkasta, että voimanotto on irtikytketty.
2. Älä pidä jalkaa käyttöpolkimella.
3. Siirrä kaasuvipu ¼-asentoon.

4. Paina jarrupoljin täysin pohjaan. Merkkivalon (1:14) pitää syttyä.
5. Kylmäkäynnistyksen yhteydessä moottoria pitää lämmittää ennen käynnistystä. Katso 3.4.4.2. Käännä sitten virta-avain ja käynnistä moottori.
6. Koneita ei saa kuormittaa eikä ajaa heti kylmäkäynnistyksen jälkeen, kun hydraulioöljy on kylmää.

Lämmitä hydraulioöljy käyttämällä moottoria tyhjäkäynnillä kaasuvipu ¼-asennossa. Käytä moottoria alla olevassa käyrästössä annettu aika.

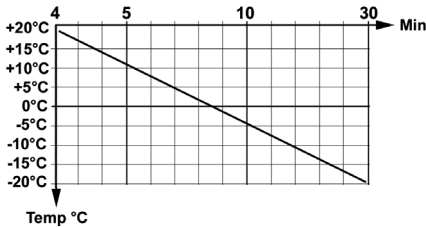

Esimerkki: -10 °C lämpötilassa käytä 1/4-kaasulla i 18 minuutin ajan.

Käytön aikana kaasuvivun tulisi aina olla täyskaasuasennossa.

**Hydrauliikkajärjestelmän tarpeettomien paineenousujen välttämiseksi aseta kaasuvipu ¼-asentoon ennen hydraulisen voimanoton kytkemistä.**

## 5.9 OHJAUSTEHOSTIN

Ohjaustehostus tarkoittaa sitä, että koneen hydrauliikkajärjestelmää käytetään ohjauksen tehostamiseen. Tämän ansiosta kone on erittäin kevyt ohjata kun moottori käy työkäyntinopeudella (täyskaasu).

Tehostusvaikutus pienenee kun moottorin käyntinopeus laskee.

## 5.10 AJOVINKKEJÄ

Varmista aina, että moottorissa on oikea määrä öljyä. Erityisesti rinteissä ajaessasi. Katso 5.3.



**Ole varovainen rinteissä. Vältä äkillisiä liikkelelähtöjä ja pysäytyksiä, kun ajat ylös tai alas rinnettä. Aja aina viistosti rintein poikki. Aja ylhäältä alaspäin ja päinvastoin.**



**Koneita saa ajosuunnasta riippumatta ajaa enintään 10 astetta kaltevalla alustalla.**



**Hidasta rinteissä ja ennen jyrkkiä käännöksiä, jotta säilytät koneen hallinnan ja jotta kone ei kaatuisi.**



**Älä käännä ohjauspyörää ääriasentoon suurimmalla vaihteella ja täyskaasulla ajattaessa. Kone voi kaatua.**



**Pidä kädet ja sormet kaukana runko-ohjauksesta ja istuimen kannattimesta. Puristumisvaara. Älä koskaan aja konepelti avattuna.**



**Työlaitteesta riippuen koneeseen on ehkä asennettava vastapainoja. Yhden pyörän akselin akselipaino ei saa kuitenkaan koskaan ylittää 900 kg tai 70 % koneen kokonaispainosta.**

## 5.11 PYSÄYTTÄMINEN

Irtikytkä voimanotto. Kiristä seisontajarru.

Anna moottorin käydä tyhjäkäynnillä 1 - 2 minuuttia. Pysäytä moottori kääntämällä virta-avain pysäytysasentoon.



**Jos kone jätetään ilman valvontaa, poista virta-avain virtalukosta.**



**Moottori voi olla erittäin kuuma heti pysäytyksen jälkeen. Älä koske äänenvaimentimeen tai muihin moottorin osiin. Palovammojen vaara.**

## 5.12 PUHDISTUS



**Palovaaran vähentämiseksi moottori, äänenvaimennin, akku ja polttonestesäiliö tulisi pitää puhtaana ruuhosta, lehdistä ja öljystä.**



**Tarkasta säännöllisesti, ettei missään ole öljy- ja/tai polttonestevuotoja.**



**Älä käytä painepesuria. Paineistettu vesisuihku voi tuhota akselitiivisteet, sähkökomponentit tai hydrauliikkaventtiilit.**



**Älä puhalla paineilmaa jäähdyttimen lamelleihin. Ne tuhoaisivat lamellirakenteen.**

Puhdista kone jokaisen käyttökerran jälkeen. Puhdistusohjeita:

- Älä pese moottoria vedellä.
- Puhdista moottori harjalla ja/tai paineilmalla.
- Puhdista jäähdytin (8:R) ja lauhdutin (8:S) pehmeällä harjalla. Suuremmat roskat voidaan poistaa käsin. Jos jäähdyttimet ovat erittäin likaiset, pese ne kevyellä vesisuihkulla ja sopivalla puhdistusaineella.
- Vesipesun jälkeen käynnistä moottori ja mahdollinen leikkuulaite poistaaksesi veden, joka muuten tunkeutuu laakereihin ja voi aiheuttaa vaurioita.

## 6 HUOLTO

### 6.1 HUOLTO-OHJELMA

Tämän kappaleen huolto-ohjeita on noudatettava ympäristösyistä, jotta kone pysyy jatkuvasti hyvässä kunnossa ja että sen luotettavuus ja käyttö-turvallisuus säilyvät.

Kaikki huollot tulee teetättää valtuutetussa korjaamossa.

Valtuutetussa korjaamossa teetetty huolto takaa, että työt suoritetaan ammattitaidolla ja siinä käytetään vain alkuperäisiä varaosia.

Jokaisen valtuutetussa korjaamossa tehdyn huollon yhteydessä huoltovihkoon lyödään leima. Täyteen leimattu huoltovihko on arvopaperi, joka nostaa koneen jälleenmyyntiarvoa.

Huoltopisteet ilmenevät alla olevasta taulukosta. Taulukon jälkeen on kunkin huoltotoimenpiteen toimenpidekuvaus.

### 6.2 HUOLTOPISTEET

Huoltopiste	1. kerta	Aikaväli	Katso kap-pale
	Käyttötunnit/kalenterikuukaudet		
Vedenerotin, tarkastus		50/-	6.4
Esisuodatin, puhdistus			6.4
Polttonestesuodatin, vaihto		400/-	6.5
Rengaspaineet, tarkastus, säätö			6.6
Moottoriöljy, suodatin, vaihto	50/12	200/12	6.7
Hydrauliöljy, suodatin, säiliön tuuletusventtiili, vaihto/puhdistus	50/12	400/12	6.8
Pyörämoottorit, öljynvaihto	50/12	200/12	6.9
Hihnakäytöt, tarkastus	50	200/-	6.10
Jäähdytysjärjestelmä, puhdistus		1000/12	6.11
Akku, tarkastus		50/-	6.12
Ilmansuodatin, esisuodattimen puhdistus		250/-	6.13
Ilmansuodatin, sisäsuodattimen vaihto		250/-	6.13
Voitelu			6.14
Venttiilien säätö		1000/-	6.15
Venttiilien hionta		2000/-	6.15

### 6.3 VALMISTELUT

Kaikki huoltotyöt saa suorittaa vain, kun kone on paikallaan ja moottori pysäytettyä.



**Estä koneen siirtyminen kiristämällä seisontajarru.**



**Pysäytä moottori.**



**Estä moottorin käynnistyminen irrottamalla virta-avain.**

### 6.4 VEDENEROTIN

Vedenerotimessa on uimuri (9:C3), joka näkyy läpinäkyvän kupin läpi. Uimurin pitää olla pohjassa. Jos uimuri on noussut, vedenerotin pitää tyhjentää. Tyhjennä avaamalla tyhjennyshanaa (9:C1), kunne vettä alkaa valua. Tyhjennä kunnes uimuri on pohjassa.

Puhdista vedenerotin jos sen on likainen tai jos se pitää tyhjentää usein. Vedenerotin puhdistetaan seuraavasti:

1. Sulje vedenerottimen hana. Katso kuva 9.
2. Laita astia vedenerottimen alle keräämään valua polttoneste.
3. Kierrä irti kuppi (9:C2).
4. Irrota varovasti kuppi ja irrota siivilä (9:C5), siiväke (9:C4) ja uimuri (9:C3) kupista.
5. Puhdista kupin sisäpuoli ja siivilä.
6. Tarkasta, että O-rengas on ehjä ja asenna osat päinvastaisessa järjestyksessä.
7. Avaa hana.

Jos vedenerottimeen kertyy usein vettä, polttonestesäiliö pitää puhdistaa. Ota yhteys valtuutettuun korjaamoon.

### 6.5 POLTTONESTEENSUODATIN

1. Pysäytä moottori ja anna sen jäähtyä.
2. Sulje kaikki polttonestehanat.
3. Irrota suodatin (5:F) kiertämällä sitä suodatina-vaimeella suuntaan (10:Dis). Irrota suodatin varoen, jotta polttonestettä ei valu ympäristöön.

#### **Pyöhi valunut polttoneste.**

4. Puhdista suodattimen vastinpinta.
5. Levitä ohut kerros polttonestettä uuden suodattimen tiivisteeseen.
6. Asenna uusi suodatin kiertämällä sitä suuntaan (10:Ass), kunnes tiiviste koskettaa vastinpintaa.
7. Kiristä suodatinta vielä yksi kierros suodatina-vaimeella.

### 6.6 RENGASPAINEEET

Paine edessä ja takana: 0,9 baaria.

Katso rengaspainevaatimukset kyseisen työlaitteen käyttöohjeesta.

## 6.7 MOOTTORIÖLJYN JA SUODATTIMEN VAIHTO



**Moottoriöljy voi olla erittäin kuumaa, jos se tyhjenetään heti käytön jälkeen. Anna moottorin jäähtyä muutaman minuutti ennen öljyn tyhjennystä.**

Vaihda moottoriöljy ja suodatin seuraavasti:

1. Aseta kone tasaiselle alustalle ja käytä moottori lämpimäksi.
2. Pysäytä moottori ja poista öljyntäyttötulppa (5:G).
3. Aseta keruustasia öljyntyhjennystulpan (11:U) alle, irrota tulppa ja anna öljyn valua astiaan.
4. Hävitä käytetty öljy paikallisten määräysten mukaisesti.
5. Puhdista suodattimen (5:J) ympäristö ja irrota suodatin. Käytä öljynsuodatinavainta.
6. Öljyä uuden suodattimen tiiviste ja kiristä suodatinta, kunnes sen tiiviste osuu moottorin vastinpintaan. Kiristä suodatinta vielä yksi kierros öljynsuodatinavaimella.
7. Asenna tyhjennystulppa. Tiukkaa 50 Nm.
8. Täytä uutta öljyä, katso 5.3.
9. Kun olet täyttänyt öljyn, käynnistä moottori ja anna sen käydä tyhjäkäynnillä 30 sekunnin ajan.
10. Tarkasta esiintyykö öljyvuootoja.
11. Pysäytä moottori. Odota 30 sekuntia ja tarkasta öljytaso, katso 5.3.

## 6.8 HYDRAULIÖLJYN JA SUODATTIMEN VAIHTO



**Älä päästä mitään epäpuhtauksia hydraulikkajärjestelmään. Se vaurioittaisi vakavasti järjestelmien komponentteja.**

Vaihda hydraulioöljy ja suodatin seuraavasti:

1. Aja koneella vaihtelevalla nopeudella 5-10 minuutin ajan, niin että hydraulikkaöljy lämpee.
2. Aseta kone tasaiselle alustalle.
3. Puhdista suodattimen (7:N) ympäristö hydraulisäiliön yläosassa ja irrota suodatin.
4. Aseta keruustasia öljyntyhjennystulpan (7:P) alle, irrota tulppa ja anna öljyn valua astiaan. Astian tilavuuden pitää olla n. 20 litraa.
5. Hävitä käytetty öljy paikallisten määräysten mukaisesti.
6. Asenna tyhjennystulppa. Tiukkaa 25 Nm.
7. Vaihda säiliön tuuletusventtiili (7:O). Kierrä venttiili irti ja asenna uusi päinvastaisessa järjestyksessä.
8. Asenna suodatin ja seuraavat osat.
  - 7:N1 Suodatinkuppi. Puhdista suodatinkuppi huolella ennen asennusta
  - 7:N2 Tiiviste. Tarkasta, että tiiviste on ehjä.

7:N3 Uusi suodatin. Suodatin pitää aina vaihtaa öljynvaihdon yhteydessä.

7:N4 Jousi

7:N5 Tiiviste. Tarkasta, että tiiviste on ehjä.

7:N6 Kansi

9. Täytä uutta öljyä voimanoton 3/8" paluuliitännän kautta, katso kuva 1. Käytä pumpppua, jossa on 10µ imusuodatin..

Öljy: Katso 2.1.

Öljymäärä vaihdettaessa: Katso 2.1.

10. Kun olet täyttänyt öljyn, käynnistä moottori ja anna sen käydä tyhjäkäynnillä muutaman minuutin ajan. Tarkasta esiintyykö vuotoja.

11. Tarkasta öljytaso. Katso 3.5.12.

## 6.9 PYÖRÄMOOTTORIEN ÖLJYNVAIHTO

Vaihda pyörämoottorien vaihteistokoteloiden öljy seuraavasti:

1. Aja koneella vaihtelevalla kuormituksella 5-10 minuutin ajan, niin että pyörämoottorien öljy lämpee.
2. Aseta kone tasaiselle alustalle.
3. Puhdista huolella öljytulpat (12:V, W).
4. Aseta keruustasia öljyntyhjennystulpan (12:W) alle, irrota tulppa ja anna öljyn valua astiaan.
5. Irrota täyttötulppa (12:V).
6. Asenna tyhjennystulppa.

**Hävitä käytetty öljy paikallisten määräysten mukaisesti.**

7. Täytä uutta öljyä täyttöaukon kautta.

Lisää öljyä öljykannun avulla. Lisää öljyä, kunnes öljytaso on täyttötulpan aukon tasalla.

Öljyn tyyppi ja määrä ilmenee taulukosta kohdassa 2.1.

8. Asenna täyttötulppa.
9. Tiukkaa tulpat 30 Nm.

## 6.10 HIHNAVOIMANSIIRROT

Tarkasta 5 tunnin välein, että kaikki hihnat ehjiä.

## 6.11 JÄÄHDYTYSJÄRJESTELMÄN PUHDISTUS

Teetä tämä valtuutetussa huollossa

## 6.12 AKKU(7:M)



Silmiin tai iholle päästessään akkuhappo voi aiheuttaa vakavia vammoja. Jos happoa joutuu iholle, huuhtelee runsaalla vedellä ja ota yhteys lääkäriin.

Akku on venttiilisäädely malli, jonka nimellisjännite on 12 voltia. Akkunestettä ei tarvitse eikä voi tarkastaa eikä täyttää. Ainoa huolto on lataus esim. pitkän varastoinnin jälkeen.



**Akku pitää ladata täyteen ennen ensimmäistä käyttökertaa. Akku tulee säilyttää täyteen ladattuna. Jos akku säilytetään tyhjänä, siihen voi tulla vakavia vaurioita.**

### 6.12.1 Lataus generaattorilla

Akku voidaan ladata myös moottorin generaattorilla seuraavasti:

1. Asenna akku koneeseen kuvatulla tavalla.
2. Aja kone ulos tai käytä pakokaasuumuria.
3. Käynnistä moottori käyttöohjeen ohjeiden mukaan.
4. Käytä moottoria 45 minuutin ajan.
5. Pysäytä moottori. Akku on nyt täyteen ladattu.

### 6.12.2 Lataus akkulaturilla

Akun lataukseen saa käyttää vain vakiojännitelaturia. Vakiojännitelatureita saat valtuutetuilta Stigajälleenmyyjiltä.

**Akku saattaa vaurioitua, jos sitä ladataan tavallisella akkulaturilla.**

### 6.12.3 Irrotus/asennus



**Katkaise virta pääkatkaisijalla (1:F2) ennen kuin irtikytket akun.**



**Jos kaapelit kytketään väriin napoihin, generaattori ja akku vaurioituvat.**



**Kiinnitä kaapelit kunnolla. Irralliset kaapelit voivat aiheuttaa palovaaran.**



**Moottoria ei saa koskaan käyttää ilman akkua. Generaattori ja koneen sähköjärjestelmä voivat vaurioitua vakavasti.**

Akku irrotetaan/asennetaan seuraavasti:

1. Katkaise virta pääkatkaisimella (1:F2).
2. Irrota vasen moottorin luukku.
3. Irrota akkukaapelit ja irrota akku.
4. Asenna päinvastaisessa järjestyksessä. Kytke punainen kaapeli akun plusnapaan (+) ja musta kaapeli akun miinusnapaan (-).
5. Kytke pääkatkaisin.

### 6.12.4 Puhdistus

Puhdista hapettuneet akunnavat. Puhdista akunnavat teräsharjalla ja rasvaa ne.

## 6.13 ILMANSUODATIN, MOOTTORI



**Moottoria ei saa koskaan käyttää, jos ilmansuodatin on vaurioitunut tai se puuttuu. Vakavien moottorivaurioiden vaara.**

Ilmansuodatin koostuu kahdesta suodattimesta:

- 6:H2Esisuodatin
- 6:H3 Sisäsuodatin

HUOM! Puhdista/uusi suodattimet useammin, jos konetta käytetään pölyisissä olosuhteissa.

Puhdista /vaihda ilmansuodattimet seuraavasti.

1. Avaa ilmansuodattimen kotelo irrottamalla kaksi kiristintä (6:H1).
2. Irrota esisuodatin (6:H2). Jätä sisempi suodatin paikalleen (6:H3), jotta moottoriin ei pääse pölyä, kun esisuodatin puhalletaan puhtaaksi.
3. Puhalla esisuodatin puhtaaksi. Puhalla varovasti, jotta suodatin ei vahingoittuisi. Puhalla sisäpuolelta ulospäin paineilmalla. Sen tulee olla 3-3,5 mm.  
Ellei esisuodatinta saa puhtaaksi tai se on vaurioitunut, se pitää vaihtaa.
5. Puhdista suodatinkotelon sisäpuoli.
6. Jos sisempi suodatin vaihdetaan, vedä se ulos.
7. Asenna osat päinvastaisessa järjestyksessä.
8. Palauta suodattimen ilmaisin, jos se on lauennut. Katso 4.

## 6.14 VOITELU

Kaikki seuraavan taulukon voitelupisteet on voideltava 50 käyttötunnin välien sekä jokaisen pesun jälkeen.

Käytä rasvapuristinta, täytä yleisrasvalla. Pump-paa kunnes rasvaa pursuaa ulos. Voitelupisteet näkyvät kuvassa 13-14.



**Varo hihnoja voitelun yhteydessä. Hihnoihin ei saa päästä rasvaa eikä öljyä.**

Kohde	Voitelunippa/toimenpide	Kuva
Kiristinvarsi, pumpun hihna	1 rasvausnippa.	14:F
Nostohaarukka, kääntö	1 rasvausnippa	14:A
Nostohaarukka, ylös- alas	2 rasvausnippaa	14:B
Nostosylinteri	2 rasvausnippaa	14:D
Ohjaussyylinteri	2 rasvausnippaa	14:E
Keskinivel	3 rasvausnippaa	14:C
Kaasuvaajeri	Voitele vaajerinpääät öljykannulla samalla kun kääntelet kaasuvipua. Tähän työhön on hyvä pyytää avustaja.	13



## 6.15 VENTTIILIT

Venttiilien säätö ja hionta tulee teettää valtuutetussa korjaamossa.

## 6.16 VAROKKEET



Tässä kappaleessa mainitut virranvoimakkuudet ovat varokkeiden suurimmat sallitut arvot. Suurempiarvoisia varokkeita käytettäessä on olemassa palovaara ja kone saattaa vaurioitua.

Koneessa on kolme varokerasiaa.

Kaksi varokerasiaa (15:A ja 15:B) on sijoitettu kuvan 15 osoittamiin paikkoihin. Niiden varoketoinnot on lueteltu alla olevassa taulukossa. Tiedyt paikat voivat olla tyhjiä koneen sähkövarustuksesta riippuen.

Sähkövian yhteydessä tarkasta ja vaihda laennut varoke. Ellei vika häviä, ota yhteys valtuutettuun korjaamoon.

Vika	Varoke	
	Paikka	Arvo
Ajovalot	15:A1	20 A
Ilmastointi	15:A2	20 A
Päävaroke, ohjaamo	15:A3	30 A
Suuntavalot	15:A4	10 A
Ei käytössä	15:A5	
Seisontavalo, äänitorvi, lähivalorele	15:A6	10 A
Varoitusvilkut	15:A7	10 A
Ilmastointi	15:A8	10 A
Merkkivalot, summeri, kuljetusasennon pitoventtiili	15:B1	10 A
Leikkuukorkeus, hiekanlevitin, takaharava, valonheittimet	15:B2	20 A
Vakionopeudensäädin, generaattori	15:B3	10 A
Paneelin sähköliitäntä	15:B4	10 A
Shut off pull	15:B5	30 A
Voimanotto, seisontajarrun varoitusvalo, turvale	15:B6	10 A
Ei käytössä	15:B7	
Päävaroke	15:B8	40 A

Yksi varokerasia on ohjaamon sisäkatossa ja sisältää varokkeet ohjaamon sähkötoiminnoille. Varokerasia on kattopaneelin alla. Paneeli on kiinnitetty ruuveilla (15:C).

Vika	Varoke	
	Paikka	Arvo
Ei käytössä	15:C1	
Radio	15:C2	3 A
Työvalo	15:C3	10 A
Sähkölämmitteiset taustapeilit	15:C4	10 A
Tuulilasinpyyhin	15:C5	10 A
Tuulilasinpesimen pumppu	15:C6	3 A
Varoitusvalo	15:C7	7,5 A
Sisävalo	15:C8	3 A

*GGP pidättää oikeuden tehdä muutoksia tuotteisiin ilman eri ilmoitusta.*

## 1 GENERELT



Dette symbol betyder **ADVARSEL**. Der er risiko for alvorlig personskade og/eller materielle skader, hvis anvisningerne ikke følges nøje.



Læs denne brugsanvisning samt de vedlagte "SIKKERHEDSFORSKRIFTER" omhyggeligt igennem, før maskinen startes.



Ingen urenheder må komme ind i hydrauliksystemet eller i brændstofsyste-  
met. Dette kan forårsage alvorlige skader på systemets komponenter.

### 1.1 SYMBOLER

Maskinen er forsynet med følgende symboler for at understrege, at der skal udvises forsigtighed og opmærksomhed ved anvendelse af maskinen samt udførelse af vedligeholdelsesarbejde.

Symbolerne betyder:



Advarsel!  
Læs instruktionsbog og sikkerhedsmanu-  
al, før maskinen tages i brug.



Advarsel!  
Pas på udkastet materiale. Hold eventuelle tilskuere borte.



Advarsel!  
Brug altid hørevern.



Advarsel!  
Med monteret originaltilbehør må maski-  
nen kun køres på skråninger med en mak-  
simal hældning på 10°, uanset retning.



Advarsel!  
Risiko for klemning. Hold alle kropsdele væk fra knækstyringen, når motoren er tændt.



Advarsel!  
Risiko for forbrænding. Rør ikke ved lyd-  
potten/katalysatoren.



Advarsel!  
Før reparationsarbejde påbegyndes, skal tændingsnøglen fjernes fra maskinen.



Advarsel!  
Klemrisiko - roterende ventilator.



Klemrisiko - roterende rem.



Klemrisiko - mekaniske dele.

## 1.2 HENVISNINGER

### 1.2.1 Figurer

Figurerne i denne brugsanvisning er nummereret 1, 2, 3, osv.

Komponenter i figurerne er mærket A, B, C, osv. Henvisning til komponent C i figur 2 skrives "2:C".

### 1.2.2 Overskrifter

Overskrifterne i denne brugsanvisning er nummereret som beskrevet i nedenstående eksempel: "1.3.1 Generel sikkerhedskontrol" er en underoverskrift til afsnittet "1.3 Sikkerhedskontrol" og udgør en del af dette.

Ved henvisning til overskrifter angives oftest kun overskriftens nummer, f.eks. "Se 1.3.1".

## 2 TEKNISKE DATA

### 2.1 MASKINDATA

Motoreffekt, kW	22,2
Drift PTO	Hydraulik
Hastighed, km/t	0-20
Vægt, ca., kg	840
Højde, mm	1969/2157*
Længde, mm	2435
Bredde, mm	1084
Motorolie, volumen	3,6 liter
Motorolie, kvalitet	se 5.3
Hydraulikolie	20 liter SAE 10W-30 Ved brug vinter ISO VG 46. Se 2.2.1
Olie til hjulmotorer	4x0,08-0,09 liter GL4/5 75W-90
Omgivende temperatur	Ned til -20 °C
Brændstof	Diesel (EN590:96)
Tankstørrelse	42 liter

\* Med advarselslys monteret

## 2.2 HYDRAULIK - OVERSIGT

I tabellen nedenfor gives en oversigt over hydraulikudtagene og de håndtag, der styrer disse.

Forkortelse	Betydning	Dimension	Kapacitet
PTO1	Udtag til drift af frontmonteret tilbehør. Se fig. 1.	2x1/2" + 3/8" retur	42 l/220 bar
PTO1s	Håndtag til betjening af udtag til drift af tilbehør. Se fig. 1.		
Aux1	Udtag til hjælpefunktioner på frontmonteret tilbehør. Se fig. 1.	2x1/4"	12 l/125 bar
Aux1s	Håndtag til betjening af Aux1. Se fig. 1.		
Aux2f	Udtag til hjælpefunktioner på frontmonteret tilbehør. Se fig. 1.	2x1/4"	12 l/125 bar
Aux2r	Udtag til hjælpefunktioner på tilbehør monteret på bagvognen. Se fig. 1.	2x1/4"	12 l/125 bar
Aux2S	Håndtag til betjening af Aux2f og Aux2r afhængigt af Aux2fr. Se fig. 1.		
Aux2fr	Håndtag til aktivering af Aux2f eller Aux2ra/Aux2rb. Se fig. 1.		
L	Redskabsløfter. Se fig. 1.		
Ls	Håndtag til betjening af redskabsløfter og løft af redskaber monteret under kabine. Se fig. 1.		

### 2.2.1 Hydraulikolie

SAE 10W-30 anbefales.

Ved brug om vinteren kan en ISO VG46-olie benyttes. Denne olie kan også erstatte SAE 10W-30, hvis hydraulikkens respons føles langsom.

### 2.3 REDSKAB

Kontakt en autoriseret forhandler for oplysninger om redskaber, og læs den brugsanvisning, der følger med redskabet.

## 3 BESKRIVELSE

### 3.1 FREMDRIFT

Maskinen er 4-hjulstrukket. Kraften fra motoren til drivhjulene overføres hydraulisk. De fire hjul er udstyret med separate hydraulikmotorer. Dieselmotoren driver en hydraulisk pumpe (2:P), der pumper olie gennem hjulenes hydraulikmotorer (2:M).

Hydraulikmotorerne er koblet til pumpen som vist på fig. 2.

Dette gør, at forhjul og baghjul tvinges til at dreje med samme omdrejningstal, men at omdrejningstallet i venstre og højre side kan være forskelligt.

### 3.2 STYRING



Ingen må befinde sig i nærheden af maskinens knæepunkt, når rattet anvendes. Der er risiko for alvorlige klemskader mellem maskinens forreste og bageste del.

Maskinen er knækstyret og har servostyring. Det betyder, at rammen er opdelt i front og bagende, som kan drejes i forhold til hinanden.

Knækstyringen gør det muligt for maskinen at dreje med en ekstremt lille radius rundt om træer og andre forhindringer.

### 3.3 SIKKERHED

#### 3.3.1 Elektrisk sikkerhedssystem

Maskinen er udstyret med et elektrisk sikkerhedssystem. Sikkerhedssystemet afbryder visse aktiviteter, som kan medføre fare i forbindelse med fejlmanøvrer. Eksempelvis kan motoren ikke startes, hvis ikke pedalen kobling-parkeringsbremse er trykket ned.



**Sikkerhedssystemets funktion skal altid kontrolleres inden brug af maskinen.**

#### 3.3.2 Hammer

I kabinen findes der en hammer. Hammeren skal bruges til at knuse glasset i nødsituationer.



**Kontrollér, at hammeren altid sidder på sin plads i holderen.**

#### 3.3.3 Advarselstrekant

I kabinen findes der en advarselstrekant. Trekanten stilles på kørebanen iht. lokale bestemmelser vedr. nødsituationer.



**Kontrollér, at advarselstrekanten altid er med under kørsel.**

### 3.4 HÅNDTAG

Beskrivelserne af håndtagene er grupperet efter, hvordan de er placeret på maskinen.



#### Håndtag - sæde

Se 3.4.1



#### Håndtag - tag

Se 3.4.2



#### Håndtag - styrekonsol og pedaler

Se 3.4.3



#### Håndtag - instrumentpanel

Se 3.4.4

#### Håndtag - øvrige

Se 3.4.5

#### 3.4.1 Håndtag - sæde

Sædet er udstyret med sikkerhedsafbryder, som er koblet til maskinens sikkerhedssystem. Det medfører, at visse aktiviteter, som kan medføre fare, ikke kan udføres, når der ikke sidder nogen på sædet. Se også 5.7.2.

##### 3.4.1.1 Justering af sæde frem/tilbage (1:A1)

1. Før håndtaget opad.
2. Indstil sædet i den ønskede position.
3. Slip håndtaget, og sædet låses fast.

##### 3.4.1.2 Justering af sædeaffjedring (1:A2)

Sædets affjedring kan tilpasses kropsvægten via drejknappen.

**Hårdere affjedring:** Drej knappen med uret.

**Blødere affjedring:** Drej knappen mod uret.

Affjedringens indstilling kan aflæses på indikatoren (1:I2) ved drejknappen. Ved korrekt indstilling viser indikatoren grønt.

##### 3.4.1.3 Justering af ryglænets vinkel (1:A3)

Ryglænet kan indstilles i den ønskede vinkel med drejknappen.

##### 3.4.1.4 Justering af armlæn (1:A4)

Armlæne kan indstilles i den ønskede vinkel med drejknapperne under det pågældende armlæn.

##### 3.4.1.5 Ventilator (1:A5)

Håndtaget benyttes til indstilling af ventilatorhastigheden.

Luften blæses ind gennem dyserne (1:O)

##### 3.4.1.6 A/C (1:A6)

Kontakt til til- og frakobling af A/C.

Til afrimning og dugfjernelse på ruder:

Tænd for A/C, stil ventilator på maks., temperaturen på maks. varme og ret ventilatordyserne mod ruderne.

##### 3.4.1.7 Termostat (1:A7)

Håndtaget benyttes til at indstille temperaturen på den luft, der blæses ind af ventilatoren. Køling kun tilgængeligt på maskiner med A/C.

##### 3.4.1.8 Opbevaringsrum (1:H)

Der findes et opbevaringsrum til venstre for sædet.

#### 3.4.2 Håndtag - taget

##### 3.4.2.1 Soltag (1B:1)

Træk i håndtaget og tryk opad for at åbne taget.

##### 3.4.2.2 Indvendig belysning (1:B5)

Den indvendige belysning tændes og slukkes ved at lampehuset trykkes til højre og til venstre.

##### 3.4.2.3 Sprinkler (1:B3)

Kontakt til aktivering af sprinkler.  
 Sprinklervæske påfyldes i beholderen (1:G2).

##### 3.4.2.4 Advarselslys (1:B4) (740DCR)

 Følg gældende lovgivning for brug af advarselslyset.

 Kontakt til til- og frakobling af advarselslys (1:J).

##### 3.4.2.5 Arbejdsbelysning (1:B5)

 Følg gældende lovgivning for brug af arbejdsbelysningen.

 Kontakt til til- og frakobling af arbejdsbelysningen (1:K).

##### 3.4.2.6 Vinduesvisker (1:B6)

 Kontakt til til- og frakobling af vinduesviskere.

#### 3.4.3 Håndtag - styrekonsol og pedaler

##### 3.4.3.1 Rat (1:C1)

 Justér ikke rattet under kørsel.

Rattet kan trinløst hæves og sænkes samt stilles i forskellige vinkler. Se 3.4.3.3 og 3.4.3.9

##### 3.4.3.2 Justering af rathøjden (1:C2)

 Justér ikke rattet under kørsel.

Rattet kan hæves og sænkes trinløst.

Løsn grebet på ratstammen, og hæv eller sænk rattet til den ønskede position. Stram grebet til igen.

### 3.4.3.3 Frontlys og horn (1:C3) (740DCR)

Håndtaget har følgende funktioner:

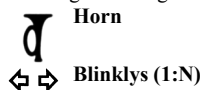

Se symbolerne på håndtaget for den aktuelle funktion.

### 3.4.3.4 Justering af ratvinkel (1:C4)



**Justér ikke rattet under kørsel.**

Rattet kan indstilles trinløst i forskellige vinkler. Løsn håndtaget på siden af kontrolpulten, og stil rattet i den ønskede vinkel. Stram håndtaget til igen.

### 3.4.3.5 Træk - driftsbremse (1:C5)



**Hvis hurtig opbremsning bliver nødvendigt, skal pedalen føres kraftigt tilbage. BEMÆRK! Dette medfører, at stærke kræfter påvirker operatøren.**



**Tryk aldrig på pedalen, når parkeringsbremsen er låst. Dette belaster parkeringsbremsen unormalt meget og medfører forkortet levetid for bremsen.**

Pedalen bestemmer udvekslingsforholdet mellem motoren og drivhjulene (= hastigheden). Når pedalen slippes eller føres mod neutralposition, aktiveres driftsbremsen.

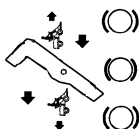

**1. Træd pedalen fremad** - maskinen bevæger sig fremad.

**2. Pedalen er ikke påvirket** - maskinen står stille.

**3. Træd pedalen bagud** - maskinen bakker.

**4. Pedalen føres mod neutralposition** - maskinen bremses.



**I nødstilfælde, hvis maskinen ikke bremses som forventet, når pedalen føres tilbage, kan venstre pedal (1:C6) bruges som nødbremse. Dette belaster dog bremsen unormalt meget og forkorter dens levetid.**

### 3.4.3.6 Parkeringsbremse - nødbremse (1:C6)



**Tryk aldrig på pedalen under kørsel, undtagen i absolutte nødstilfælde. Dette medfører forkortet levetid for bremsen med nedsat funktion som resultat.**



Pedalen har følgende funktioner:

- Stillestående.
- Parkeringsbremse.
- Under kørsel. Nødbremse.

Indikator (1:I4) lyser, når pedalen er trykket helt ned.

### 3.4.3.7 Katastrofeblink (1:C7)



Kontakten bruges til at aktivere katastrofeblinket, dvs. alle blinklys og indikatoren (1:I4) blinker samtidigt.

### 3.4.3.8 Lås, parkeringsbremse (1:C7)



**Tryk aldrig på pedalen til fremdrift (1:C5), når parkeringsbremsen er låst. Dette belaster parkeringsbremsen unormalt meget og medfører forkortet levetid for bremsen.**



Låsen låser pedalen (1:C6) i nede-position. Funktionen bruges til at låse maskinen på skråninger, ved transport, osv., når motoren ikke er i gang.

#### Låsning:

1. Træd pedalen (1:C6) helt ned. Indikatoren (1:I4) lyser.
2. Tryk låsen ned
3. Slip pedalen.

#### Frakobling:

1. Træd pedalen (1:C6) helt ned.
2. Slip pedalen.

## 3.4.4 Håndtag - instrumentpanel

### 3.4.4.1 Gasregulering (1:E1)

Regulering til indstilling af motorens omdrejningstal.

**Førreste position** - Fuld gas - når maskinen er i brug, bør der altid gives fuld gas.

**Bageste position** - Tomgang.

### 3.4.4.2 Tændingslås (1:E2)

Tændingslåsen bruges til at starte og stoppe motoren.

Fire positioner:



**Glødningsposition:** Cylindrene varmes op for at sikre en lettere start. Hold i denne position som beskrevet nedenfor ved lave temperaturer, for motoren startes.

Maks. 5 sekunder



**Stoppoosition:** Motoren er stoppet. Nøglen kan tages ud.



**Køreposition:** Passeres ved start, og anvendes når motoren er i gang.



**Startposition:** Den elektriske startmotor aktiveres, når nøglen drejes til den fjederbelastede startposition. Lad nøglen gå tilbage til kørepositionen, når motoren er startet.

#### 3.4.4.3 Redskabsløfter (1:Ls)

Dette håndtag styrer både den hydrauliske redskabsløfter foran på maskinen (1:L) og løftecyklinderen for redskaber monteret under kabinen. Disse er serieforbundne.

Håndtaget (1:Ls) fungerer kun, når motoren kører. Dog fungerer nedsænkning til flydestilling, når motoren er slukket.



**Efterlad aldrig maskinen med redskabet i transportposition. Der er risiko for alvorlige klemskader, hvis redskaber sænkes pludseligt grundet utilsigtet berøring af håndtaget.**

Håndtaget har følgende fire indstillinger:



**Flydestilling.** Før håndtaget til forreste position, hvor det låser. Redskabet sænkes nu, indtil det når flydestilling.

Flydestilling betyder, at redskabet altid hviler med samme tryk mod jorden og kan følge jordens konturer. Flydestillingen skal anvendes under arbejde.



**Sænkning.** Redskabet sænkes uafhængigt af dets vægt. Sænkingskraften bestemmes af redskabets vægt og den hydrauliske kraft, der anvendes ved sænkning.



**Fastlåsnings i transportposition.** Håndtaget er gået tilbage til neutral position efter løft eller sænkning. Redskabet er fastlåst i transportposition.



**Løft.** Før håndtaget til bageste position, indtil redskabet befinder sig i højeste position (transportposition). Slip derefter håndtaget, og højden fikseres i transportposition.

#### 3.4.4.4 Hydraulikhåndtag (1:Aux1s)

Dette håndtag anvendes ved styring af visse funktioner tilknyttet det tilkoblede redskab.

Håndtaget fungerer kun, når motoren kører, og redskabets hydraulikslanger til tilhørende funktioner er koblet til hydraulikudtaget (1:Aux1).

#### 3.4.4.5 Hydraulikhåndtag (1:Aux2s)

Dette håndtag anvendes ved styring af visse funktioner tilknyttet det tilkoblede redskab.

Håndtaget fungerer kun, når motoren kører, og redskabets hydraulikslanger til tilhørende funktioner er koblet til som vist nedenfor:

- Redskab foran via hydraulikudtag (1:Aux2f).
  - Redskab på bagvognen via hydraulikudtag (1:Aux2r).
- Se også 3.4.4.9

De to hydraulikudtag på bagvognen er parallelkoblede.

#### 3.4.4.6 Kontakt (1:Ss)



Kontakten kan eksempelvis anvendes til trinløs indstilling af klippehøjden for klippeenheder med elektronisk indstilling af klippehøjde.

Kontakten styrer forbindelsen (1:S) med vekslende polaritet.

#### 3.4.4.7 Kontakt (1:PTOs)

Kontakt til til- og frakobling af drift af frontmonterede redskaber. To positioner:



1. Tryk på kontaktens forreste del - PTO kobles til. Symbolet lyser.
2. Tryk på kontaktens bageste del - PTO kobles fra.

**For at undgå unødige trykforøgelser i hydrauliksystemet skal gashåndtaget stå på 1/4 gas, før det den hydrauliske PTO kobles til.**

Håndtaget aktiverer en ventil, der overfører kraften fra hydraulikpumpen til det frontmonterede redskab.

Kraften overføres derefter hydraulisk til redskabet via hydraulikudtaget fortil (1:PTO).

#### 3.4.4.8 Kontakt (1:Ys)

- 12V** Kontakten har tre indstillinger og kan eksempelvis anvendes ved brug af en grusspreder.

Kontakten styrer funktioner i forbindelsen (1:Y)

#### 3.4.4.9 Kontakt (1:Aux2fr)



Kontakten har to positioner og angiver, hvilket hydraulikudtag der skal aktiveres af håndtaget (1:Aux2s). Frontmonteret hydraulikudtag (1:Aux2f) eller hydraulikudtag på bagvognen (1:Aux2r). Se også

3.4.4.5

### 3.4.5 Håndtag - øvrige

#### 3.4.5.1 Låsestifter forreste (1:D1)

Maskinen har udtag forrest og bagest til forskelligt tilbehør. Det aktuelle tilbehør fastlåses efter montering med to låsestifter.

Låsning af redskab på redskabsløfter:

1. Før låsestiften ind fra ydersiden.
2. Sæt foden på låsestiften, og tryk den bagud, indtil den låser.



**Benyt ikke hånden til at trykke låsestiften bagud. Der er risiko for klemskader.**

#### Afmontering:

1. Drej låsestiften fremad, indtil den slipper låsen.
2. Træk låsestiften ud.

#### **3.4.5.2 Låsestifter bageste (1:F1)**

Maskinen har udtag forrest og bagest til forskelligt tilbehør. Det aktuelle tilbehør fastlåses efter montering med to låsestifter. Låsestifterne er selvlåsende efter monteringen.

#### **3.4.5.3 Hovedafbryder (1:F2)**



Før der udføres arbejde på elsystemet, skal strømmen slås fra via hovedafbryderen.

#### **3.4.5.4 Dørholder (1:G1)**

Dørholderen er beregnet til at fastholde døren i delvis åben stilling.



**Hvis dørholderen ikke griber fat i dørlåsen ved lukning, er der risiko for, at kabinen beskadiges.**

Kontrollér, at dørholderen griber korrekt fat i dørlåsen ved brug.

#### **3.4.5.5 Motorluger**



**Maskinen må ikke bruges, uden at motorlugerne er lukkede og låste. Der er risiko for forbrænding og klemskader.**

For at få adgang til motoren benyttes aftagelige luger. Lugerne åbnes på følgende måde:

#### **Luge på højre og venstre side (1:Q)**

##### Afmontering:

1. Løsn forreste og bageste gummistrop (1:P).
2. Træk lugen opad, vip den nedad, og træk den udad.

##### Montering:

1. Før lugen ned over indersiden af hjulet.
2. Hægt lugens øvre del i maskinens V-spor, og indpas styrestiften nederst.
3. Hægt den forreste og bageste gummistrop på.

#### **Luge fortil (1:R)**

##### Afmontering:

1. Løsn de to forreste gummistropper.
2. Åbn låsen (4:B).
3. Før lugen fremad og opad.

##### Montering:

1. Tryk lugen på plads.
2. Sæt låsens tapper i hullerne på oversiden, og luk låsen.
3. Hægt de to forreste gummistropper på

#### **3.4.5.6 El-udtag til anhænger (1:V)**

Syvpolet udtag til anhænger.

#### **3.4.5.7 Tankdæksel (3:A)**

Tankdækslet til påfyldning af diesel sidder bagest på kabinen.

#### **3.4.5.8 Udkoblingshåndtag (5:F)**

Håndtag til udkobling af den trinløse transmission. Gør det muligt at flytte maskinen.



**Udkoblingshåndtaget må aldrig befinde sig mellem den yderste og inderste position. Dette overopheder og beskadiger transmissionen.**



**Maskinen må aldrig bugseres, men skal flyttes på en påhængsvogn. Bugsering kan skade transmissionen**

Håndtaget har følgende to indstillinger:

##### Håndtaget indad:

Hydraulikpumpen er koblet til for almindelig drift.

##### Håndtaget udad:

Hydraulikolien kobles forbi hydraulikpumpen og kan føres rundt i systemet, uden at hydraulikpumpen blokerer strømmingen. Maskinen kan flyttes. Strømmingen er dog begrænset, hvorfor det kræver relativt meget kraft at flytte maskinen.

## **3.5 INDIKATORER**

### **3.5.1 Brændstoffmåleren (1:I1)**

Brændstoffmåleren viser, hvor fuld tanken er.

### **3.5.2 Indikator for sædeaffjedring (1:I2)**

Viser, hvordan sædeaffjedringen er indstillet. Se 3.4.1.2.

### **3.5.3 Indikator for blinklys/katastrofeblink (1:I3)**

Indikatoren blinker samtidigt med, at blinklys/katastrofeblinket blinker.

### **3.5.4 Indikator for bremse (1:I4)**



**Kør aldrig maskinen, når bremseindikatoren er tændt. Parkeringsbremsen og nødbremsen vil blive ødelagt.**



Bremseindikatoren advarer, hvis parkeringsbremsen (1:C6) er aktiveret. Se 3.4.3.6.

### **3.5.5 Indikator for batteriladning (1:I5)**

**Lad aldrig motoren køre, når ladeindikatoren er tændt. Batteriet aflades.**



Indikatoren for batteriladning er kun aktiveret, når tændingslåsen er i køreposition.

Indikatoren for batteriladning advarer, hvis motorens generator ophører med at oplade batteriet. Når motoren er stillestående, skal indikatoren lyse, eftersom generatoren ikke afgiver nogen ladestrøm. Når motoren kører, skal indikatoren være slukket. Hvis indikatoren lyser op under brug, vil batteriet blive afladet, og med tiden vil motoren ikke kunne startes. Maskinen skal indleveres til et autoriseret værksted til reparation.

### 3.5.6 Indikator for hydraulikoliens temperatur (1:16)



**Motoren må aldrig køre med tændt temperaturindikator. Der er risiko for alvorlige motorskader.**



Indikatoren for hydraulikoliens temperatur er kun aktiveret, når tændingslåsen er i køreposition.

Indikatoren for hydraulikoliens temperatur advarer, hvis hydraulikoliens temperatur når et potentielt skadeligt niveau.

Når motoren kører, skal indikatoren være slukket. Hvis indikatoren lyser op under brug, skal følgende gøres:

- Sæt gashåndtaget til tomgang. Stands **ikke** motoren.
- Rengør oliekøleren udvendigt for blade, græs og andre urenheder. Se 5.12.
- Lad motoren blive i tomgang til temperaturen er faldet og indikatoren er slukket. Derefter kan maskinen igen anvendes som normalt.
- Hvis temperaturen ikke falder inden for fem minutter, skal du standse motoren og indlevere maskinen til et autoriseret værksted til reparation.

### 3.5.7 Indikator for motorens temperatur (1:17)

Indikation af for høj motortemperatur sker både ved, at indikatoren tændes, og ved at en summer giver lyd.



**Motoren må aldrig belastes eller køre i mere end tomgang med tændt temperaturindikator eller summer. Der er risiko for alvorlige motorskader.**



Indikatoren og summeren til motortemperatur aktiveres kun, når tændingslåsen er i køreposition.

Indikatoren og summeren til motortemperatur advarer, hvis temperaturen i motoren når et potentielt skadeligt niveau.

Når motoren arbejder skal indikatoren være slukket, og summeren skal være stille. Hvis indikatoren tændes, eller summeren lyder, under drift, skal følgende handlinger udføres:

- Sæt gashåndtaget til tomgang. Stands **ikke** motoren.
- Rengør køleren udvendigt for blade, græs og andre urenheder. Se 5.12.
- Lad motoren blive i tomgang til temperaturen er faldet, indikatoren slukkes og summeren standser. Derefter kan maskinen igen anvendes som normalt.
- Hvis temperaturen ikke falder inden for fem minutter, skal du standse motoren og indlevere maskinen til et autoriseret værksted til reparation.

Efter en alarm i forbindelse med for høj motortemperatur skal kølervæsken kontrolleres. Se 5.4.

### 3.5.8 Indikator for olietryk (1:18)



**Motoren må aldrig køre med tændt olietryksindikator. Der er risiko for alvorlige motorskader.**



Olietrykindikatoren er kun aktiveret, når tændingslåsen er i køreposition.

Olietrykindikatoren giver en advarsel, hvis olietrykket i motoren er for lavt. Når motoren er stillestående, skal indikatoren lyse, da der i så fald ikke er noget olietryk.

Når motoren kører, skal indikatoren være slukket. Hvis indikatoren tændes under kørsel, skal motoren øjeblikkeligt stoppes, og maskinen skal bringes til et autoriseret værksted til reparation.

### 3.5.9 Timetæller motor (1:19)

Viser antallet af driftstimer. Fungerer kun, når motoren er startet.

### 3.5.10 Indikator for luftfilter (5:110)

Indikatoren advarer, hvis luftfilteret er tilstoppet. Hvis indikatoren lyser rødt, skal luftfilteret udskiftes. Derefter nulstilles indikatoren, ved at knappen trykkes ind.

### 3.5.11 Indikator for hydraulikoliens niveau (7:111)

Oliestanden skal kunne ses gennem det gennemsigtige glas, når maskinen står plant.

Hvis oliestanden er for høj, kan olien risikere at løbe ud gennem udluftningsventilen. Hvis oliestanden er for lav, er der fare for høj olietemperatur og skader på hydrauliksystemet.



## 4 ANVENDELSESOMRÅDER

Maskinen må kun anvendes sammen med originalt tilbehør.

Som tilbehør til maskinen findes der kits, der indeholder det udstyr, der kræves for kørsel på almindelig vej. Indholdet af disse kits er tilpasset de gældende, lokale regler. Kontakt en autoriseret forhandler for at få gode råd og hjælp til indkøb.

## 5 START OG KØRSEL



Maskinen må ikke bruges, uden at motorlugerne er lukkede og låste. Der er risiko for forbrænding og klemningskader.



Hold alle væk fra knækstyringen, når motoren er tændt. Der er risiko for alvorlige klemskader mellem maskinens forreste og bageste del.



Alt efter hvilket tilbehør der benyttes, kan det være nødvendigt at montere modvægt på maskinen. Akseltrykket på en hjulaksel må aldrig overskride 900 kg eller 70 % af maskinens totalvægt.

### 5.1 UDFØRES FØR START

Inden maskinen startes, skal følgende handlinger udføres:

- Kontrollér/påfyld brændstof.
- Kontrollér motorens oliestand.
- Kontrollér kølevæskestanden.
- Kontrollér, at indikatoren for luftfilteret ikke er udløst.
- Kontrollér, at vandudskillerens og brændstoffilterets haner er åbne.
- Kontrollér, at vandudskilleren ikke indeholder vand. Tøm hvis nødvendigt.
- Kontrollér hydraulikolietankens oliestand. Se 3.5.11.
- Udfør sikkerhedskontrol.
- Kontrollér, at der er monteret en modvægt eller et tilbehør på mindst 60 kg bag på maskinen under kørsel med klippeaggregatet.
- Kontrollér, at udkoblingshåndtaget sidder i inderste position. Se 3.4.5.8.

Ovenstående handlinger beskrives nedenfor.

### 5.2 PÅFYLDNING AF BRÆNDSTOF



Diesel er meget brandfarligt. Opbevar brændstof i beholdere, der er specielt fremstillet til dette formål.



Påfyld kun brændstof ude i det fri, og undlad tobaksrygning under påfyldningen. Fyld brændstof på, inden motoren startes.

Tag aldrig tankdækslet af, og påfyld aldrig brændstof, mens motoren kører eller stadig er varm.



Motoren må ikke køre på rapsdiesel (RME). Kontakt motorleverandøren for yderligere information.



Påfyldning af brændstof op i påfyldningsrøret resulterer i lækage og brandfare.

Brug kun diesel, der opfylder kravene i 2.1.

1. Åbn tankdækslet (3:A).
2. Fyld diesel til påfyldningsrørets nedre del. Hvis der fyldes brændstof op i påfyldningsrøret, vil der sive brændstof ud, eftersom det udvides ved opvarmning.
3. Luk tankdækslet.

### 5.3 AFLÆSNING AF MOTOROLIE- STAND

Kontrollér hver gang før brug, at oliestanden er korrekt. Maskinen skal stå plant.

Tjek følgende:

1. Aftor området omkring oliepinden (5:K), og træk den op.
2. Tør den af.
3. Før oliepinden helt ned, og træk den op igen.
4. Aflæs oliestanden. Oliestanden skal være mellem markeringerne (7:I) på oliepinden.

Fjern oliedækslet (5:W), og fyld olie på op til markeringen, når det er nødvendigt.

Brug olie API-grad CF eller højere, **men ikke CG**, CI-4 anbefales, i henhold til temperaturdiagrammet nedenfor.

**Brug aldrig tilsætningsstoffer i olien.**

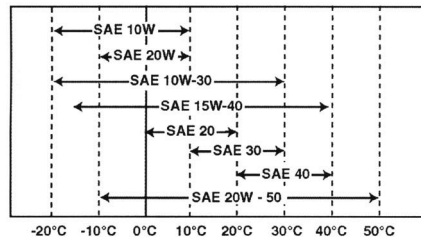

Oliestanden må aldrig komme under den nederste markering. Dette vil forårsage overophedning af motoren. Hvis oliestanden er over markeringen, skal der aftappes olie, til den korrekte oliestand er nået. Se 6.7.

Sæt derefter oliedækslet på plads igen.

## 5.4 KONTROL AF KØLEVÆSKESTAND



Hvis der mangler kølevæske, fungerer temperaturindikatoren ikke. Dette kan føre til motorskader.

Kontrollér hver gang før brug, at kølevæskstanden er korrekt.

Tjek følgende:

1. Motoren skal være kold, når du foretager tjekket.
2. Afmonter forreste motorluger. Se 3.4.5.5.
3. Skru kølerdækslet af (8:Q), og kontrollér, at væskniveauet når helt op til påfyldningshullet.
4. Sæt kølerdækslet på plads igen.
5. Kontrollér, at kølevæskniveauet ligger ved den nedre markering (5:D1) i ekspansionsbeholderen.  
Ved behov påfyldes mere kølevæske. Se nedenfor.

### 5.4.1 Påfyldning af kølevæske

Kølevæsken skal opfylde følgende krav:

- Anvend altid en blanding af kølemiddel og vand. Anvend aldrig kun vand.
- Bland vand og kølemiddel efter kølemiddelleverandørens anvisninger.
- Bland aldrig forskellige typer kølemiddel.
- Anvend blødt vand (uden kalkindhold), destileret eller demineraliseret vand.

Motoren skal være kold ved påfyldning.



Hvis kølerdækslet åbnes, mens motoren er varm, er der risiko for alvorlige brandskader forårsaget af varmt vand, der sprøjter ud.

Fyld på som følger:

1. Afmonter forreste motorluger. Se 3.4.5.5.
2. Kontrollér, at samtlige kølesystemets propper er monterede og tætte.
3. Kontrollér, at samtlige kølesystemets haneer er lukkede og tætte.
4. Kontrollér, at samtlige kølesystemets slanger er intakte og tætte.
5. Skru kølerdækslet af (8:Q).
6. Fyld forsigtigt kølevæske i køleren. Der må ikke opbygges luftbobler under påfyldningen. Fyld kammeret helt op.
7. Sæt kølerdækslet på plads igen.
8. Åbn låget på ekspansionsbeholderen (5:D), og fyld blandingen i op til den nederste streg, som er niveauet ved kold motor.
9. Luk låget til ekspansionskammeret.
10. Kør motoren varm, og kontrollér niveauet i ekspansionskammeret. Niveauet skal nu ligge omkring den øverste markering (5:D2), som er niveauet ved varm motor.

11. Hvis ikke niveauet når op til den øverste markering, skal du lade motoren køle af og derefter fylde den manglende mængde kølevæske i ekspansionskammeret.

## 5.5 LUFTINDIKATOR

Kontrollér, at luftfilterindikatoren (5:110) ikke er blevet udløst.

Kontrol, se 4.

Udskiftning af luftfilter, se 6.13.

## 5.6 VANDUDSKILLER

Kontrollér, at vandudskillerens flyder (9:C3) befinder sig nederst. Hvis den ikke gør det, skal vandet tappes af.

Kontrollér, at vandudskillerens hane er åben. Se fig. 10.

## 5.7 SIKKERHEDSKONTROL

Kontrollér at resultaterne af nedenstående sikkerhedskontroller opfyldes i forbindelse med test af maskinen.



Sikkerhedskontrollen skal altid udføres inden brug.



Hvis nogen af nedenstående resultater ikke opfyldes, må maskinen ikke bruges! Indlevér maskinen til reparation på et serviceværksted.

### 5.7.1 Generel sikkerhedskontrol

Del	Resultat
Brændstofledninger og tilslutninger.	Ingen lækage.
Elkabler.	Al isolering intakt. Ingen mekaniske skader.
Udstødningssystem.	Ingen lækage i tilslutninger. Samtlige skruer spændt.
Hydraulikslanger.	Ingen lækage. Ingen skader.
Kør maskinen fremad/tilbage, og slip pedalen trækdriftsbremse.	Maskinen skal stoppe.
Prøvekørsel.	Ingen unormale vibrationer. Ingen unormale lyde.

## 5.7.2 Elektrisk sikkerhedskontrol



Sikkerhedssystemets funktion skal altid kontrolleres inden brug af maskinen.

Tilstand	Tiltag	Resultat
Pedalen kobling-bremse er ikke trykket ned. PTO er ikke aktiveret.	Prøv at starte.	Motoren skal ikke starte.
Pedalen kobling-bremse er trykket ned. PTO aktiveret.	Prøv at starte.	Motoren skal ikke starte.
Motoren i gang. PTO aktiveret.	Føreren rejser sig fra sædet.	PTO skal kobles fra.
Håndtaget til redskabsløft er ikke i flydestilling.	Prøv at koble PTO til.	PTO må ikke kunne kobles til.

## 5.8 START

1. Kontrollér, at PTO er koblet fra.
2. Hold ikke foden på driftspedalen.
3. Indstil gashåndtaget til 1/4 gas.
4. Tråd bremsepedalen helt ned. Kontrollampen (1:14) skal tændes.
5. Ved koldstart ved lave temperaturer skal motoren glødes før start. Se 3.4.4.2. Drej derefter tændingsnøglen og start motoren.
6. Maskinen må ikke belastes eller køres umiddelbart efter en koldstart, da hydraulikolien er kold.

Varm hydraulikolien op ved at køre i tomgang med gashåndtaget på 1/4 gas. Kørsel i det antal minutter, som diagrammet nedenfor viser.

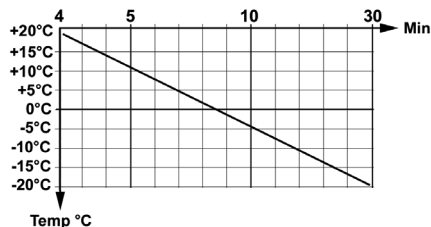

Eksempel: Ved -10 °C skal der køres med 1/4 gas i 18 minutter.

Når maskinen er i brug, bør der altid gives fuld gas.

**For at undgå unødige trykforøgelser i hydrauliksystemet skal gashåndtaget stå på 1/4 gas, før det den hydrauliske PTO kobles til.**

## 5.9 SERVOSTYRING

Servostyringen betyder, at kraft fra maskinens hydrauliksystem overføres til rattets bevægelser. Dette gør maskinen meget nem at styre, når motoren går med sit arbejdsomdrejningstal (fuld gas).

Servoeffekten reduceres, når motorens omdrejningstal falder.

## 5.10 KØRETIPS

Sørg altid for, at der er den korrekte mængde olie i motoren. Især ved kørsel på skråninger.

Se 5.3.



Vær forsigtig på skråninger. Undgå at starte eller stoppe pludseligt ved kørsel opad eller nedad på en skråning. Kørsel aldrig på tværs af en skråning. Kørsel oppefra og ned eller nedefra og op.



Maskinen må kun køres på skråninger med en hældning på op til 10°, uanset retning.



Reducer hastigheden på skråninger og i skarpe sving for at bevare kontrollen og reducere risikoen for at vælte.



Drej ikke rattet helt ud ved kørsel med fuld gas i højeste gear. Maskinen kan vælte.



Hold hænder og fødder borte fra knæled og sædekonsol. Man kan risikere at få dem i klemme. Kørsel aldrig med åben motorhjel.



Alt efter hvilket tilbehør der benyttes, kan det være nødvendigt at montere modvægt på maskinen. Akseltrykket på en hjulaksel må aldrig overskride 900 kg eller 70 % af maskinens totalvægt.

## 5.11 STOP

PTO udkobles. Træk parkeringsbremsen.

Lad motoren gå i tomgang 1-2 minutter. Stands motoren ved at dreje tændingsnøglen.



Hvis maskinen efterlades uden opsyn, skal tændingsnøglen fjernes.



Motoren kan være meget varm lige efter standsning. Rør ikke ved lydpudden eller andre motordel. Dette kan give forbrændingsskader.

## 5.12 RENGØRING



For at reducere brandfaren skal motor, lyddæmper, batteri og brændstoftank holdes fri for græs, blade og olie.



For at mindske brandfaren skal det regelmæssigt kontrolleres, at der ikke siver olie og/eller brændstof ud.



Brug aldrig vand med højt tryk. Dette kan ødelægge akseltætninger, elektriske komponenter og hydraulikventiler.



Benyt aldrig luft under højt tryk på kølerens lameller. Det ødelægger lamelstrukturen.

Maskinen skal altid rengøres efter brug. Nedenstående anvisninger gælder for rengøringen:

- Spul ikke vand på motoren.
- Rengør motoren med børste og/eller trykluft.
- Rengør motorens køler (8:R) og kondensator (8:S) med en blød børste. Større emner kan fjernes med hånden. Hvis køleren er meget tilsmudset, kan den forsigtigt sprøjtes med vand med et egnet rengøringsmiddel.
- Efter rengøring med vand skal maskinen og et eventuelt klippeaggregat startes for at fjerne vand, som ellers trænger ind i lejer og kan forårsage skade.

## 6 VEDLIGEHOLDELSE

### 6.1 SERVICEPROGRAM

For at holde maskinen i god stand med hensyn til pålidelighed og driftssikkerhed samt ud fra et miljøsynspunkt skal serviceanvisningerne i dette afsnit følges.

Al service bør udføres af et autoriseret værksted. Service udført på et autoriseret værksted giver garanti for fagligt korrekt arbejde med originale reservedele.

Ved hver service, som udføres på et autoriseret værksted, stemples servicebogen. En servicebog med dokumentation for disse serviceeftersyn er et værdipapir, der øger maskinens gensalgsværdi. Servicepunkterne fremgår af tabellen nedenfor. Efter tabellen følger en beskrivelse af, hvordan procedurene skal udføres.

### 6.2 SERVICEPUNKTER

Servicepunkt	1. gang	Interval	Se afsnit
	Driftstimer/Kalendermåneder		
Vandudskiller, kontrol		50/-	6.4
Forfilter, rengøring			6.4
Brændstoffilter, udskiftning		400/-	6.5
Dæktryk, kontrol, justering			6.6
Motorolie, filter, udskiftning	50/12	200/12	6.7
Hydraulikolie, filter, tankudluftningsventil, udskiftning/rengøring	50/12	400/12	6.8
Hjulmotorer, olie-skift	50/12	200/12	6.9
Remtransmissioner, kontrol	50	200/-	6.10
Kølesystem, rengøring		1000/12	6.11
Batteri, kontrol		50/-	6.12
Luftfilter, rengøring forfilter		250/-	6.13
Luftfilter, udskift inderste filter		250/-	6.13
Smøring			6.14
Justering af ventiler		1000/-	6.15
Slibning af ventiler		2000/-	6.15

### 6.3 FORBEREDELSE

Al service og vedligeholdelse skal udføres på stillestående maskine med standset motor.



**Undgå, at maskinen triller, ved altid at aktivere parkeringsbremsen.**



**Stand motoren.**



**Undgå ufrivillig motorstart ved at fjerne startnøglen.**

### 6.4 VANDUDSKILLER

I vandudskilleren findes en flyder (9:C3), der kan ses gennem den gennemsigtige kop. Flyderen skal befinde sig på bunden. Hvis flyderen stiger op, skal vandudskilleren drænes.

Dræn ved at skrue aftapningshanen (9:C1), indtil vandet begynder at løbe. Dræn, indtil flyderen ligger på bunden igen.

Rengør vandudskilleren, hvis den ser snavset ud, eller hvis den skal drænes ofte. Vandudskilleren rengøres som følger:

1. Luk vandudskillerens hane. Se fig. 9.
2. Hold en beholder under vandudskilleren til opsamling af brændstof.
3. Skru koppen af (9:C2).
4. Tag forsigtigt koppen ud, og afmonter trådfilter (9:C5), indsats (9:C4) og flyder (9:C3) fra koppen.
5. Rengør kopens inderside og trådfilteret.
6. Kontrollér, at O-ringen er intakt, og sæt delene på plads i omvendt rækkefølge af ovenstående.
7. Åbn hanen.

Hvis der herefter stadig ofte opsamles vand i vandudskilleren, skal brændstofftanken rengøres. Kontakt et autoriseret værksted.

### 6.5 BRÆNDSTOFFILTER

1. Stands motoren, og lad den køle af.
2. Luk samtlige brændstoffhaner.
3. Løs filteret (5:F) med en filternøgle i retningen (10:Dis). Fjern forsigtigt filteret, så der ikke spildes brændstof.

**Eventuelt spildt brændstof tørres op.**

4. Rengør omkring filterets monteringsflade.
5. Kom et tyndt lag brændstof på pakningen på det nye filter.
6. Montér det nye filter ved at dreje det i retningen (10:Ass), indtil pakningen kommer i kontakt med monteringsfladen.
7. Stram filteret yderligere en omgang med filternøglen.

### 6.6 DÆKTRYK

Tryk forrest og bagest: 0,9 bar.

Se i øvrigt trykangivelserne i manualen til det aktuelle redskab.

### 6.7 SKIFT AF MOTOROLIE, FILTER



**Motorolien kan være meget varm, hvis den tappes af straks efter standsning. Lad derfor motoren køle af nogle minutter, inden olien tappes af.**

Udskift motorolie og filter på følgende måde:

1. Placér maskinen på et plant underlag, og kør motoren varm.
2. Stop motoren og fjern oliedækslet (5:G).
3. Placér en opsamlingsbeholder under olieaftapningsproppen (11:U), afmonter proppen, og lad olien løbe ud i beholderen.
4. Bortskaf olien i henhold til relevante lokale bestemmelser.
5. Rengør området rundt om oliefilteret ((5:J), og afmonter filteret. Brug oliefilternøgle.

6. Smør pakningen på det nye oliefilter med olie, og skru det på, indtil pakningen rører ved motorens ydre. Stram derefter filteret yderligere en omgang ved brug af oliefilternøglen.
7. Montér olieaftapningsproppen. Stram den med 50 Nm.
8. Fyld ny olie på iht. 5.3.
9. Efter oliepåfyldning skal motoren startes og gå i tomgang i ca. 30 sekunder.
10. Undersøg, om der siver olie ud.
11. Stands motoren. Efter yderligere 30 sekunder skal oliestanden kontrolleres som beskrevet i 5.3.

### 6.8 SKIFT AF HYDRAULIKOLIE, FILTER



**Ingen urenheder må komme ind i hydrauliksystemet. Dette kan forårsage alvorlige skader på systemets komponenter.**

Udskift hydraulikolie og filter på følgende måde:

1. Kør maskinen med varierende arbejdsbelastning i 5-10 minutter, så hydraulikolien varmes op.
2. Anbring maskinen på et plant underlag.
3. Rengør nøje rundt om filteret (7:N) på hydrauliktankens overdel, og afmonter filterkappen og filteret.
4. Placér en opsamlingsbeholder under olieaftapningsproppen (7:P), afmonter proppen, og lad olien løbe ud i beholderen. Beholderen skal kunne rumme ca. 20 liter.
5. Bortskaf olien i henhold til relevante lokale bestemmelser.
6. Montér olieaftapningsproppen. Stram den med 25 Nm.
7. Udskift tankudluftningsventilen (7:O). Ventilen skrues af, og den nye monteres i omvendt rækkefølge.
8. Montér filteret igen med følgende dele:
  - 7:N1 Filterkop. Rengør filterkappen nøje før montering.
  - 7:N2 Pakning. Kontrollér, at pakningen er intakt.
  - 7:N3 Nyt filter. Filteret skal altid skiftes, når olien skiftes.
  - 7:N4 Fjeder
  - 7:N5 Pakning. Kontrollér, at pakningen er intakt.
  - 7:N6 Dæksel
9. Fyld ny olie på via 3/8" retur på PTO, se fig. 1. Benyt en pumpe med 10µ sugefilter.
  - Olie: Se 2.1.
  - Oliemængde ved olieskift: Se 2.1.

10. Efter påfyldning af olie, start motoren, lad maskinen køre nogle minutter, og undersøg, om der forekommer olielækage.

11. Kontrollér oliestanden. Se 3.5.12.

## 6.9 UDSKIFTNING AF OLIE I HJULMOTORER

Skift olien i hjulmotorernes gearkasse som følger:

1. Kør maskinen med varierende arbejdsbelastning i 5-10 minutter, så olien i hjulmotorerne varmes op.
2. Anbring maskinen på et plant underlag.
3. Rengør nøje omkring oliepropperne (12:V, W).
4. Placér en opsamlingsbeholder under olieaftappingsproppen (12:W), afmonter proppen, og lad olien løbe ud i beholderen.
5. Afmonter påfyldningsproppen (12:V).
6. Montér olieaftappingsproppen.

**Bortskaf olien i henhold til relevante lokale bestemmelser.**

7. Fyld ny olie på via påfyldningsproppen. Pump olien ind ved hjælp af en oliekande. Fyld på, indtil niveauet når op til påfyldningsproppen. Se olietype og -mængde i tabellen i 2.1.
8. Montér påfyldningsproppen.
9. Stram propperne med 30 Nm.

## 6.10 REMTRANSMISSIONER

Kontrollér efter 5 timers drift, at alle remme er intakte og uden skader.

## 6.11 RENGØRING AF KØLESYSTEMET

Skal udføres af et autoriseret værksted.

## 6.12 BATTERI (7:M)



Syre, som kommer i kontakt med øjne eller hud, forårsager alvorlige personskader. Hvis en kropsdel kommer i kontakt med syre, skal der straks skylles med rigeligt vand. Søg straks læge.

Batteriet er et ventilreguleret batteri med 12 V nominal spænding. Elektrolytniveauet hverken kan eller skal kontrolleres eller påfyldes. Den eneste vedligeholdelse, der kræves, er opladning efter f.eks. lang tids opbevaring.



Før batteriet tages i brug første gang, skal det ladet helt op. Batteriet skal altid opbevares helt opladet. Hvis batteriet opbevares afladet, opstår der alvorlige skader.

### 6.12.1 Opladning med motoren

I første omgang kan batteriet oplades ved hjælp af motorens generator på følgende måde:

1. Montér batteriet i henhold til nedenstående.
2. Placér maskinen udendørs eller montér en udsugningsanordning til udstødningsgassen.
3. Start motoren i henhold til instruktionerne i brugsanvisningen.
4. Kør motoren uden uafbrudt uden stop i 45 minutter.
5. Stop motoren, og batteriet er fuldt opladet.

### 6.12.2 Opladning med batterilader

Ved opladning med batterilader skal der anvendes en batterilader med konstant spænding. Kontakt forhandleren vedr. køb af batterilader med konstant spænding.

**Batteriet kan tage skade, hvis der anvendes en batterilader af standardtype.**

### 6.12.3 Demontering/montering



Inden batteriet frakobles, skal strømmen afbrydes med hovedafbryderen (1:F2).



Hvis kablerne byttes om, ødelægges generator og batteri.



Spænd kablerne godt fast. Løse kabler kan forårsage brand.



Motoren må aldrig køre, når batteriet er koblet fra. Der er risiko for alvorlige skader på generator og el-system.

Afmonter/montér kun batteriet på følgende måde:

1. Afbryd strømmen med hovedafbryderen (1:F2).
2. Afmonter venstre motorluger.
3. Løsn batteriets kabeltilslutninger, og afmonter batteriet.
4. Montering foretages i omvendt rækkefølge. Slut det røde kabel til batteriets pluspol (+) og det sorte kabel til batteriets minuspol (-).
5. Aktivér hovedafbryderen.

### 6.12.4 Rengøring

Hvis batteripolerne er oxiderede, skal de rengøres. Rengør batteripolerne med en stålborste, og smør dem ind i polfedt.

## 6.13 LUFTFILTER, MOTOR



Motoren må aldrig køre med beskadiget luftfilter eller uden luftfilter. Der er risiko for alvorlige motorskader.

Luftfilteret består af to filtre som beskrevet nedenfor:

- 6:H2 Forfilter
- 6:H3 Indvendigt luftfilter

Bemærk! Rengør/udskift filtre oftere end angivet i skemaet, hvis maskinen arbejder i støvede omgivelser.

Rengør/udskift luftfiltre som beskrevet nedenfor.

1. Åbn filterhuset ved at løsne de to klemmer (6:H1).

2. Tag forfilteret ud (6:H2), og lad det inderste filter (6:H3) sidde, så der ikke kommer støv eller lignende i motoren, mens forfilteret blæses rent.
3. Blæs forfilteret rent. Blæs forsigtigt, så filteret ikke tager skade. Blæs indefra og ud med trykluft. Trykket skal være 3-5 bar.  
Hvis forfilteret ikke kan rengøres, eller hvis det er skadet, skal det skiftes ud.
5. Rengør filterhusets inderside.
6. Hvis det inderste luftfilter skal skiftes, tages det ud med det samme.
7. Genmonter alle dele i omvendt rækkefølge.
8. Nulstil filterindikatoren, hvis denne blev aktiveret. Se 4.

## 6.14 SMØRING

Alle smørepunkter vist i nedenstående tabel skal smøres for hver 50 timers drift samt efter hver vask.

Brug en fedtsprøjte fyldt med universalfedt. Pump, indtil der trænger fedt ud. Smøreplanerne vises i fig. 13-14.



**Pas på remmene under smøringen. Ingen rem må komme i kontakt med olie eller fedt.**

Del	Smøreplaner/handling	Figur
Spændearm, pumperem	1 smørenippel.	14:F
Løftegaffel, drejning	1 smørenippel	14:A
Løftegaffel, op-ned	2 smøreplaner	14:B
Luftcylinder	2 smøreplaner	14:D
Styre cylinder	2 smøreplaner	14:E
Knæk	3 smøreplaner	14:C
Gaswire	Smør wirenes ender med en oliekanne, samtidig med at håndtaget aktiveres. Bør udføres af to personer.	13

## 6.15 VENTILER

Ventiljustering og ventilslibning skal udføres af et autoriseret værksted.

## 6.16 SIKRINGER



**Strømstyrker, der angives i dette afsnit, er maksimale værdier på sikringer, der må monteres. Hvis der monteres sikringer med højere strømstyrke, er der risiko for brand og skade på maskinen.**

Maskinen er udstyret med tre sikringsdåser.

To sikringsdåser (15:A og 15:B) er placeret som vist i fig. 15. Disse sikringsdåser indeholder de sikringer, der er vist i tabellen herunder. Visse pladser kan være tomme afhængigt af maskinens konfiguration.

Ved elektrisk fejl kontrolleres og udskiftes brugte sikringer. Løser det ikke problemet, skal du kontakte et autoriseret værksted.

Fejl	Sikring	
	Placering	Styrke
Nærlys	15:A1	20 A
AC	15:A2	20 A
Hovedsikring, kabine	15:A3	30 A
Blinklys	15:A4	10 A
Ledig	15:A5	
Positionsllys, horn, nærlys-relæ	15:A6	10 A
Katastrofeblink	15:A7	10 A
AC	15:A8	10 A
Kontrollamper, summer, holdeventil transportstilling	15:B1	10 A
Klippehøjde, grusspreder, bagmonteret rive, lygter	15:B2	20 A
Fartholder, generator	15:B3	10 A
El-udtag på panel	15:B4	10 A
Shut off pull	15:B5	30 A
PTO, advarselslampe parkering, sikkerhedsrelæ	15:B6	10 A
Ledig	15:B7	
Hovedsikring	15:B8	40 A

Der findes en sikringsdåse i kabinens loft, som indeholder sikringer til kabinens elektriske funktioner. Sikringsdåsen findes under et panel i loftet, og der skabes adgang ved at løsne panelets skruer (15:C).

Fejl	Sikring	
	Placering	Styrke
Ledig	15:C1	
Radio	15:C2	3 A
Arbejdsbelysning	15:C3	10 A
Eloppvarmede bakspejle	15:C4	10 A
Vinduesviskere	15:C5	10 A
Pumpe sprinkler	15:C6	3 A
Advarselslys	15:C7	7,5 A
Indvendig belysning	15:C8	3 A

*GGP forbeholder sig ret til at foretage ændringer i produktet uden forudgående varsel.*

## 1 GENERELT



Dette symbolet betyr **ADVARSEL**. Det er fare for alvorlig personskade og/eller materiell skade hvis ikke anvisningene følges nøye.



Før start må denne bruksanvisningen og den medfølgende trykksaken "SIKKERHETSFORSKRIFTER" leses nøye.



Ikke la det komme forurensning inn i hydraulikksystemet eller drivstoffsystemet. Dette gir alvorlig skade på systemets komponenter.

### 1.1 SYMBOLER

Følgende symboler finnes på maskinen for å minne om den forsiktighet og oppmerksomhet som kreves ved bruk og vedlikehold.

Symbolene betyr:



Advarsel!  
Les instruksjonsboken og sikkerhetsmanualen før maskinen tas i bruk.



Advarsel!  
Se opp for utkastede gjenstander. Hold tilskuere borte.



Advarsel!  
Bruk alltid hørselvern.



Advarsel!  
Med originaltilbehør montert kan maskinen kjøres i maks. 10° helling, uansett retning.



Advarsel!  
Klemfare. Ingen kroppsdeler må befinne seg inntil midjestyringen når motoren er i gang.



Advarsel!  
Fare for brannskader. Berør ikke lydpoten/katalysatoren.



Advarsel!  
Før man starter reparasjonsarbeider, må tenningsnøkkelen tas ut av maskinen.



Advarsel!  
Klemfare – roterende vifte.



Klemfare – roterende rem.



Klemfare – mekaniske deler.

## 1.2 HENVISNINGER

### 1.2.1 Figurer

Figurene i denne bruksanvisningen er nummerert 1, 2, 3 osv.

Komponenter inne i figurene er merket A, B, C osv.

Henvvisning til detalj C i figur 2 angis slik: "2:C".

### 1.2.2 Overskrifter

Overskriftene i denne bruksanvisningen er nummerert som vist i eksempelet nedenfor:

"1.3.1 Generell sikkerhetskontroll" er et underpunkt til "1.3 Sikkerhetskontroll" og inngår i denne overskriften.

Ved henvisninger til overskrifter angis som oftest bare nummeret på overskriften, for eksempel: "Se 1.3.1".

## 2 TEKNISKE DATA

### 2.1 DATA FOR MASKINEN

Motoreffekt, kW	22,2
Driftstid kraftuttak	Hydraulikk
Hastighet, km/t	0-20
Vekt, ca. kg	840
Høyde, mm	1969/2157*
Lengde, mm	2435
Bredde, mm	1084
Motorolje, volum	3,6 liter
Motorolje, kvalitet	se 5.3
Hydraulikkolje	20 liter SAE 10W-30 Til bruk vinterstid ISO VG 46. Se 2.2.1
Olje hjulmotorer	4 x 0,8-0,09 liter GL4/5 75W-90
Omgivelsestemperatur	Ned til -20 °C
Drivstoff	Diesel (EN590:96)
Tankvolum	42 liter

\* Med varsellys montert



## 2.2 HYDRAULIKK – OVERSIKT

Tabellen nedenfor gir en oversikt over hydraulikkuttakene og innretningene som styrer dem.

Forkortelse	Betydning	Mål	Kapasitet
PTO1	Uttak for drift av frontmontert tilbehør. Se fig. 1.	2 x 1/2" + 3/8" retur	42 l / 220 bar
PTO1s	Spak for manøvrering av uttak til redskapsdrift. Se fig. 1.		
Aux1	Uttak for hjelpefunksjoner på frontmontert tilbehør. Se fig. 1.	2 x 1/4"	12 l / 125 bar
Aux1s	Spak for manøvrering av Aux1. Se fig. 1.		
Aux2f	Uttak for hjelpefunksjoner på frontmontert tilbehør. Se fig. 1.	2 x 1/4"	12 l / 125 bar
Aux2r	Uttak for hjelpefunksjoner på tilbehør som er montert bak på vognen bak. Se fig. 1.	2 x 1/4"	12 l / 125 bar
Aux2S	Spak for manøvrering av Aux2f og Aux2r avhengig av Aux2fr. Se fig. 1.		
Aux2fr	Spak for aktivisering av Aux2f eller Aux2ra/Aux2rb. Se fig. 1.		
L	Redskapsløfter. Se fig. 1.		
Ls	Spak for manøvrering av redskapsløfteren og løfting av redskap som er montert under førerhuset. Se fig. 1.		

### 2.2.1 Hydraulikkolje

SAE 10W-30 anbefales.

Ved bruk vinterstid kan en ISO VG46-olje benyttes. Denne oljen kan også erstatte SAE 10W-30 hvis hydraulikken har treg respons.

### 2.3 REDSKAP

Ta kontakt med en autorisert forhandler hvis du har behov for redskaper, og les bruksanvisningen som følger med redskapet.

## 3 BESKRIVELSE

### 3.1 DRIFT

Maskinen har firehjulsdrift. Kraften fra motoren til drivhjulene overføres hydraulisk. De fire hjulene er utstyrt med separate hydraulikkmotorer. Dieselmotoren driver en hydraulikkpumpe (2:P) som pumper olje gjennom hjulenes hydraulikkmotorer (2:M).

Hydraulikkmotorene er koplet til hydraulikkpumpen som vist i fig. 2.

Dette gjør at for- og bakhjulene tvinges til å rotere med samme turtall, men turtallet på henholdsvis høyre og venstre side kan være ulikt.

### 3.2 STYRING



Ingen må oppholde seg i nærheten av maskinens midjepunkt når rattet berøres. Fare for alvorlig klemskade mellom maskinens fremre og bakre del.

Maskinen er midjestyrt, og styringen er servoassistert. Det innebærer at rammen er delt i en fremre og bakre del som kan vriss i forhold til hverandre.

Midtstyring gjør at maskinen kan svinge med usedvanlig liten radius rundt trær og andre hindre.

### 3.3 SIKKERHET

#### 3.3.1 Elektrisk sikkerhetssystem

Maskinen er utstyrt med et elektrisk sikkerhetssystem. Sikkerhetssystemet avbryter bestemte aktiviteter som kan medføre fare ved feilmanøvreringer. For eksempel er det ikke mulig å starte motoren hvis du ikke har trykket inn koplings-/parkeringsbremspedalen.



**Kontroller alltid at sikkerhetssystemet fungerer hver gang maskinen tas i bruk.**

#### 3.3.2 Hammer

Det finnes en hammer i førerhuset. Den skal brukes til å knuse glasset i nødtilfeller.



**Kontroller at hammeren alltid er på plass i holderen.**

#### 3.3.3 Varseltrekant

Det finnes en varseltrekant i førerhuset. I nødtilfeller skal denne plasseres i veibanen i henhold til lokale bestemmelser.



**Kontroller at varseltrekanten alltid er tilgjengelig ved kjøring.**

### 3.4 BETJENINGSORGANER

Beskrivelsene av betjeningsorganene er gruppert etter hvor de er plassert på maskinen.



#### Betjeningsorganer – sete

Se 3.4.1



#### Styringsinnretning – tak

Se 3.4.2



#### Betjeningsorganer – styrekonsoll og pedaler

Se 3.4.3



#### Betjeningsorganer – instrumentpanel

Se 3.4.4

#### Betjeningsorganer – andre

Se 3.4.5

#### 3.4.1 Betjeningsorganer – sete

Setet er utstyrt med en sikkerhetsbryter som er koplet til maskinens sikkerhetssystem. Dette gjør at bestemte aktiviteter som kan medføre fare, ikke er mulig å utføre når ingen sitter i setet. Se også 5.7.2.

##### 3.4.1.1 Justering av setet i lengden (1:A1)

1. Før spaken oppover.
2. Still setet i ønsket stilling.
3. Slipp spaken, slik at setes låses.

##### 3.4.1.2 Justering av fjæringen i setet (1:A2)

Fjæringen i setet kan tilpasses kroppsvekten ved hjelp av rattet.

Hardere fjæring: Vri rattet med klokken.

Mykere fjæring: Vri rattet mot klokken.

Fjæringsinnstillingen kan leses av på indikatoren (1:I2) ved siden av rattet. Indikatoren lyser grønt når innstillingen er korrekt.

##### 3.4.1.3 Justering av vinkelen i ryggstøtten (1:A3)

Ryggstøtten kan stilles inn til ønsket vinkel ved hjelp av rattet.

##### 3.4.1.4 Justering av armlenet (1:A4)

Armlenet kan stilles i ønsket vinkel med rattene under det enkelte armlenet.

##### 3.4.1.5 Vifte (1:A5)

Bryteren brukes til å regulere viftehastigheten. Luften blåses inn gjennom viftespjeldene (1:O)

##### 3.4.1.6 A/C (1:A6)

Strømbryter for til- og frakopling av A/C. For fjerning av is og rim på rutene:

Kople på A/C, sett viften på maks. hastighet, temperaturen på maks. varme og rett viftespjeldene mot rutene.

##### 3.4.1.7 Termostat (1:A7)

Bryteren brukes til å stille temperaturen på luften som blåses inn av viften. Kjøling er bare mulig på maskiner med A/C.

##### 3.4.1.8 Oppbevaringsrom (1:H)

Til venstre for setet er det et oppbevaringsrom.

### 3.4.2 Betjeningsorganer - tak

#### 3.4.2.1 Soltak (1B:1)

Trekk i håndtaket og trykk opp for å åpne taket.

#### 3.4.2.2 Innvendig belysning (1:B5)

Den innvendige belysningen tennes og slukkes ved å trykke lampedekselet til høyre og venstre.

#### 3.4.2.3 Vindusspyler (1:B3)

Strømbryter for aktivisering av vindusspyler. Spylervæske fylles på i beholderen (1:G2).



#### 3.4.2.4 Varsellys (1:B4) (740DCR)

Følg gjeldende lover for bruk av varsellys.



Strømbryter for til- og frakopling av varsellys (1:J).



#### 3.4.2.5 Arbeidsbelysning (1:B5)

Følg gjeldende lover for bruk av arbeidsbelysning.



Strømbryter for til- og frakopling av arbeidsbelysningen (1:K).



#### 3.4.2.6 Vindusviskere (1:B6)

Strømbryter for til- og frakopling av vindusviskerne.



### 3.4.3 Betjeningsorganer – styrekonsoll og pedaler

#### 3.4.3.1 Ratt (1:C1)

Ikke juster rattet under kjøring.



Ratthøyden kan heves og senkes samt settes i ulike trinnløse vinkler. Se 3.4.3.3 og 3.4.3.9

#### 3.4.3.2 Justering av ratthøyden (1:C2)

Ikke juster rattet under kjøring.



Ratt høyden kan heves og senkes trinnløst.

Løsne hendelen på styrestangen og hev eller senk rattet til ønsket stilling. Trekk til.

### 3.4.3.3 Lyskastere og horn (1:C3) (740DCR)

Spaken har følgende funksjoner:

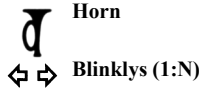

**Horn**

**Blinklys (1:N)**



**Retningslys**

**Lyskastere (1:M)**

Se symbol på bryterne for aktuell funksjon.

### 3.4.3.4 Justering av rattvinkel (1:C4)

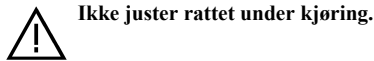

**Ikke juster rattet under kjøring.**

Rattet kan stilles trinnløst i forskjellige vinkler.

Løsne hendelen på siden av styrekonsollen, og still inn rattet til ønsket vinkel. Stram hendelen igjen.

### 3.4.3.5 Drift - kjørebremse (1:C5)



**Hvis det blir nødvendig med rask bremsing, skal pedalen reverseres kraftig. OBS! Dette medfører at sterke krefter påvirker operatøren.**

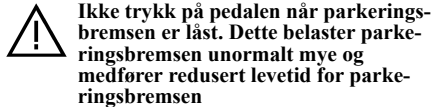

**Ikke trykk på pedalen når parkeringsbremsen er låst. Dette belaster parkeringsbremsen unormalt mye og medfører redusert levetid for parkeringsbremsen**

Pedalen bestemmer utvekslingsforholdet mellom motoren og drivhjulet (= hastigheten). Når pedalen slippes eller føres mot nøytral stilling, aktiveres kjørebremsen.

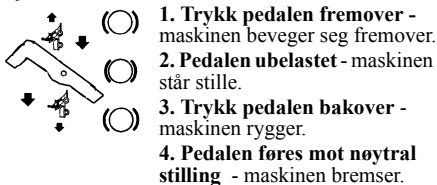

1. Trykk pedalen fremover - maskinen beveger seg fremover.
2. Pedalen ubelastet - maskinen står stille.
3. Trykk pedalen bakover - maskinen rygger.
4. Pedalen føres mot nøytral stilling - maskinen bremses.

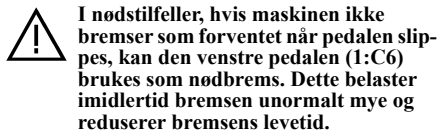

**I nødstilfeller, hvis maskinen ikke bremses som forventet når pedalen slippes, kan den venstre pedalen (1:C6) brukes som nødbremse. Dette belaster imidlertid bremsen unormalt mye og reduserer bremsens levetid.**

### 3.4.3.6 Parkeringsbremse - nødbremse (1:C6)



**Trakk aldri på pedalen under kjøring annet enn i absolutte nødstilfeller. Dette medfører redusert levetid for bremsen med nedsatt funksjonalitet som følge.**



Pedalen har følgende funksjoner:

- Ved oppstilling. Parkeringsbrems.
- Under kjøring. Nødbremse.

Indikatoren (1:14) lyser når pedalen er trykket helt inn.

### 3.4.3.7 Varselblinklys (1:C7)



Strømbryteren brukes til å aktivere varselblinklysene. Det vil si at alle blinklys og indikatoren (1:14) blinker samtidig.

### 3.4.3.8 Sperre, parkeringsbremse (1:C7)



**Ikke trykk på pedalen for drift (1:C5) når parkeringsbremsen er låst. Dette belaster parkeringsbremsen unormalt mye og medfører redusert levetid for parkeringsbremsen**



Sperren låser pedalen (1:C6) i inntrykket stilling. Funksjonen brukes til å låse maskinen i skråninger, ved transport osv. når motoren ikke går.

### Låsing:

1. Trykk pedalen (1:C6) helt inn. Indikatoren (1:14) lyser.
2. Trykk sperren ned.
3. Slipp pedalen.

### Frigjøring:

1. Trykk pedalen (1:C6) helt inn.
2. Slipp pedalen.

## 3.4.4 Betjeningsorganer – instrumentpanel

### 3.4.4.1 Gasspakk (1:E1).

Spak for innstilling av motorens turtall.

**Fremre stilling** - Full gass - ved bruk av maskinen bør alltid full gass benyttes.

**Bakre stilling** - Tomgang.

### 3.4.4.2 Tenningslås (1:E2)

Tenningslåsen brukes til å starte og stoppe motoren.

Fire nivåer:



**Tenningsstilling:** Sylindere varmes opp for en enklere start. Ved lavere temperaturer bør denne innstillingen holdes som oppgitt nedenfor, for motoren startes. Maks. 5 sekunder



**Stoppstilling:** Motoren er stoppet. Nøkkelen kan fjernes.



**Kjørestilling:** Brukes først når motoren er i gang.



**Startstilling:** Den elektriske startmotoren aktiveres når nøkkelen vris til den fjærbelastede startstillingen. Når motoren er startet, setter du nøkkelen tilbake til kjørestilling.

#### 3.4.4.3 Redskapsløfter (1:Ls)

Denne spaken styrer både den hydrauliske redskapsløfteren foran på maskinen (1:L) og løftesynderen for redskap, som er montert under førerhuset. Disse to er seriekoplet.

Spaken (1:Ls) fungerer bare når motoren er i gang. Nedsenking til flytestilling fungerer imidlertid når motoren er slått av.



**Forlat aldri maskinen når redskapet står i transportstilling. Fare for alvorlig klemskade av redskap som senkes raskt ved utilsiktet berøring av spaken.**

Spaken har følgende fire stillinger:



**Flytestilling.** Før spaken til fremre stilling der den låses. Redskapet senkes nå til det når flytestilling.

Flytestilling innebærer at redskapet alltid hviler med samme trykk mot bakken og kan følge konturene i bakken.

Flytestillingen skal brukes under arbeid.



**Senkning.** Redskapet senkes uavhengig av dets vekt. Senkehastigheten bestemmes av redskapets vekt og hvor stor den hydrauliske kraften er ved senkningen.



**Låsing i transportstilling.** Spaken har gått tilbake til nøytral stilling etter løfting eller senkning. Redskapet er låst i transportstilling.



**Løfting.** Før spaken til bakre stilling til redskapet befinner seg i høyeste stilling (transportstilling). Slipp deretter spaken og høyden låses i transportstilling.

#### 3.4.4.4 Hydraulikkspak (1:Aux1s)

Denne spaken brukes til å styre visse funksjoner, alt etter hvilket redskap som er koplet til.

Spaken fungerer bare når motoren er i gang, og redskapets hydraulikkslanger for den gjeldende funksjonen er koplet til hydraulikkuttaket (1:Aux1).

#### 3.4.4.5 Hydraulikkspak (1:Aux2s)

Denne spaken brukes til å styre visse funksjoner, alt etter hvilket redskap som er koplet til.

Spaken fungerer kun når motoren er i gang og redskapets hydraulikkslanger for den gjeldende funksjonen er koplet som vist nedenfor (1:L).

- Redskap foran via hydraulikkuttaket (1:Aux2f).
- Redskap på vognen bak via hydraulikkuttaket (1:Aux2r).

Se også 3.4.4.9

Begge hydraulikkuttakene på vognen bak er parallellkoplet.

#### 3.4.4.6 Strømbryter (1:Ss)



Strømbryteren kan brukes til for eksempel trinnløs innstilling av klippehøyden i klippeaggatet ved hjelp av en elektrisk klippehøydeinnstilling.

Strømbryteren styrer kontakten (1:S) med vekslende polaritet.

#### 3.4.4.7 Strømbryter (1:PTOs)

Strømbrytere for inn- og utkopling av drift av frontmontert redskap. To innstillinger:



1. Trykk på strømbryterens fremre del – kraftuttaket koples til. Symbolet lyser.
2. Trykk på strømbryterens bakre del – kraftuttaket koples fra.

**Unngå unødvendige trykkøkninger i hydraulikksystemet ved å stille gasspaken på 1/4 gass før det hydrauliske kraftuttaket koples inn.**

Spaken aktiverer en ventil som overfører kraften fra hydraulikkpumpen til frontmontert redskap. Kraften overføres deretter hydraulisk til redskapet via hydraulikkuttaket foran (1:PTO).

#### 3.4.4.8 Strømbryter (1:Ys)

**12 V** Strømbryteren har tre stillinger og kan f.eks. brukes ved sandspredning.

Strømbryteren styrer funksjoner i kontakten (1:Y)

#### 3.4.4.9 Strømbryter (1:Aux2fr)



Strømbryteren har to stillinger og angir hvilket hydraulikkuttak som skal aktiveres av spaken (1:Aux2s). Frontmontert hydraulikkuttak (1:Aux2f) eller hydraulikkuttak på vognen bak (1:Aux2r). Se også 3.4.4.5

### 3.4.5 Betjeningsorganer – andre

#### 3.4.5.1 Låsesplinter fremre (1:D1)

Maskinen har uttak foran og bak til forskjellig tilbehør. Det aktuelle tilbehøret låses med to låsesplinter etter monteringen.

Låsing av redskap på redskapsløfteren:

1. Før låsesplinten inn fra utsiden.
2. Sett foten på låsesplinten og trykk den bakover til den låser.



**Ikke bruk hånden til å trykke låsesplinten bakover. Fare for klemskader.**

Demontering:

1. Vri låsesplinten forover til låsen slipper.
2. Trekk ut låsesplinten.

**3.4.5.2 Låsesplinter bakre (1:F1)**

Maskinen har uttak foran og bak til forskjellig tilbehør. Det aktuelle tilbehøret låses med to låsesplinter etter monteringen. Låsesplinterne låses automatisk i sporene etter monteringen.

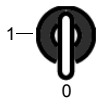
**3.4.5.3 Hovedstrømbryter (1:F2)**

Før det utføres arbeid på det elektriske systemet, må strømmen stenges av ved hjelp av hovedstrømbryteren.

**3.4.5.4 Dørholder (1:G1)**

Dørholderen er beregnet på å feste døren i delvis åpen stilling.



**Hvis dørholderen ikke treffer dørlåsen når den lukkes, vil førerhuset bli skadet.**

Kontroller at dørholderen griper korrekt om låsen når den er i bruk.

**3.4.5.5 Motorluker**

**Maskinen må ikke brukes uten at motorlukene er lukket og låst. Fare for brannskader og klemskader.**

Motoren har demonterbare luker som gir tilgang til ulike deler. Lukene åpnes på følgende måte:

**Luke på høyre og venstre side (1:Q)**Demontering:

1. Løsne gummistroppen foran og bak (1:P).
2. Dra luken opp, bøy den nedover og dra den ut.

Montering:

1. Dra luken ned over innsiden av hjulet.
2. Hekt lukens øverste del i V-spolet på maskinen og tilpass styrestiften nederst.
3. Fest den fremre og den bakre gummistroppen.

**Luke foran (1:R)**Demontering:

1. Løsne de to gummistroppene foran.
2. Åpne låsehendelen (4:B).
3. Dra luken fram og opp.

Montering:

1. Tilpass luken.
2. Tilpass låsehendelens tapper i hullene på oversiden, og lukk låsehendelen.
3. Hekt på de to gummistroppene foran

**3.4.5.6 Strømuttak for tilhenger (1:V)**

Sjupolet uttak for tilhenger.

**3.4.5.7 Tanklokk (3:A)**

Tanklokket for påfylling av diesel er plassert bak på førerhuset.

**3.4.5.8 Frakoplingsspak (5:F)**

Spak for å kople fra den trinnløse transmisjonen. Gjør det mulig å flytte maskinen.



**Frakoplingsspaken skal aldri stå mellom det ytterste og innerste sporet. Dette overoppheter og skader transmisjonen.**



**Maskinen må aldri slepes, bare flyttes til og fra en tilhenger om nødvendig. Sleping skader transmisjonen**

Spaken har følgende to stillinger:

Spaken inn:

Hydraulikkpumpen er koplet inn for normal bruk.

Spaken ut:

Hydraulikkoljen koples forbi hydraulikkpumpen og kan strømme rundt i systemet uten at hydraulikkpumpen blokkerer gjennomstrømmingen. Maskinen kan flyttes. Gjennomstrømmingen er imidlertid begrenset, så det kreves relativ stor kraft for å flytte maskinen.

**3.5 INDIKATORER****3.5.1 Drivstoffmåler (1:I1)**

Drivstoffmålaren viser mengde drivstoff på tanken.

**3.5.2 Indikator for setefjæring (1:I2)**

Viser hvordan setefjæringen er innstilt. Se 3.4.1.2.

**3.5.3 Indikator for blinklys/varselblinklys (1:I3)**

Indikatoren blinker samtidig som blinklys/varselblinklys blinker.

**3.5.4 Indikator for brems (1:I4)**

**Kjør aldri maskinen når bremseindikatoren lyser. Parkeringsbremsen og nød-bremsen vil bli ødelagt.**



Bremseindikatoren gir en advarsel når parkeringsbremsen (1:C6) er aktivert. Se 3.4.3.6.

**3.5.5 Indikator for batterilading (1:I5)**

**Kjør aldri motoren når ladingsindikatoren lyser. Batteriet vil i så fall lades ut.**



Indikatoren for batterilading er kun aktivert når tenningslåsen står i kjørestilling.

Indikatoren for batterilading gir en advarsel dersom motorens generator slutter å lade batteriet. Ved stillestående motor skal indikatoren lyse siden generatoren ikke gir noen ladestrøm.

Når motoren er i gang, skal indikatoren være avslått. Hvis indikatoren begynner å lyse under drift, kommer batteriet til å lades ut og motoren kan etter hvert ikke startes. Maskinen må da leveres inn til et autorisert verksted for reparasjon.

### 3.5.6 Indikator for hydraulikkoljens temperatur (1:16)



**Motoren må aldri kjøres når temperaturindikatoren lyser. Fare for alvorlig motorskade.**



Indikatoren for hydraulikkoljens temperatur er kun aktivert når tenningslåsen står i kjørestilling.

Indikatoren for hydraulikkoljens temperatur gir en advarsel når temperaturen i hydraulikkoljen overstiger skadelig nivå.

Når motoren er i gang, skal indikatoren være avslått. Hvis indikatoren begynner å lyse under drift, må følgende tiltak settes i verk:

- Still gasspaken på tomgang. **Stoppikke** motoren.
- Rengjør oljekjøleren utvendig for løv, gress og annen forurensning. Se 5.12.
- La motoren fortsette å gå på tomgang til temperaturen har sunket og indikatoren slutter å lyse. Maskinen kan nå brukes som vanlig igjen.
- Hvis temperaturen ikke har sunket etter fem minutter, må du stoppe motoren og levere inn maskinen til et autorisert verksted for reparasjon.

### 3.5.7 Indikator for motorens temperatur (1:17)

For høy motortemperatur angis dels ved hjelp av indikatoren og dels ved hjelp av et lydsignal.



**Motoren må aldri belastes eller kjøres på mer enn tomgang når temperaturindikatoren lyser eller lydsignalet høres. Fare for alvorlig motorskade.**



Indikatoren og lydsignalet for motortemperatur er kun aktivert når tenningslåsen står i kjørestilling.

Indikatoren og lydsignalet for motortemperatur gir en advarsel når temperaturen i motoren overstiger skadelig nivå.

Når motoren er i gang, skal indikatoren være slukket og det skal ikke høres noe lydsignal. Hvis indikatoren begynner å lyse eller hvis lydsignalet høres under drift, må følgende tiltak settes i verk:

- Still gasspaken på tomgang. **Stoppikke** motoren.
- Rengjør radiatoren utvendig for løv, gress og annen forurensning. Se 5.12.
- La motoren fortsette å gå på tomgang til temperaturen har sunket, indikatoren slutter å lyse og lydsignalet har stoppet. Maskinen kan nå brukes som vanlig igjen.
- Hvis temperaturen ikke har sunket etter fem minutter, må du stoppe motoren og levere inn maskinen til et autorisert verksted for reparasjon.

Hvis det er angitt for høy motortemperatur, må du kontrollere nivået på kjølevæsken. Se 5.4.

### 3.5.8 Indikator for oljetrykk (1:18)



**Motoren må aldri kjøres når indikatoren for oljetrykk lyser. Fare for alvorlig motorskade.**



Indikatoren for oljetrykk er kun aktivert når tenningslåsen står i kjørestilling.

Indikatoren for oljetrykk gir en advarsel når oljetrykket i motoren går under skadelig nivå. Ved stiltestående motor skal indikatoren lyse, siden det da ikke finnes oljetrykk.

Når motoren er i gang, skal indikatoren være avslått. Hvis indikatoren begynner å lyse under drift, må motoren stoppes umiddelbart og maskinen leveres inn til et autorisert verksted for reparasjon.

### 3.5.9 Timeteller motor (1:19)

Viser antall driftstimer. Fungerer bare når motoren er startet.

### 3.5.10 Indikator for luftfilter (5:110)

Indikatoren varsler når luftfilteret er tett. Hvis indikatoren viser rødt, må luftfilteret byttes ut. Tilbakestill deretter indikatoren ved å trykke på knappen.

### 3.5.11 Indikator for hydraulikkoljenivå (7:111)

Oljenivået skal vises gjennom det gjennomsiktige glasset når maskinen står vannrett.

Hvis oljenivået er for høyt, er det en fare for at det kan strømmes olje ut gjennom luftenventilen. Hvis oljenivået er for lavt, er det en fare for forhøyet oljetemperatur og skader på hydraulikkssystemet.

## 4 BRUKSOMRÅDER

Maskinen skal brukes bare sammen med originaltilbehør.

Som tilbehør til maskinen finnes det sett med utstyr som kreves for kjøring på vanlig ferdselsvei. Innholdet i settene er tilpasset lokale forskrifter. Ta kontakt med en autorisert forhandler for kjøp og kjøpsinformasjon.

## 5 START OG KJØRING



**Maskinen må ikke brukes uten at motorlukene er lukket og låst. Fare for brannskader og klemskader.**



**Ingen personer skal oppholde seg ved maskinens midtpunkt når motoren er i gang. Fare for alvorlig klemskade mellom maskinens fremre og bakre del.**



Avhengig av hvilket tilbehør som brukes kan det bli nødvendig å montere motvekt på maskinen. Akseltrykket på en hjulaksel må aldri overstige 900 kg eller 70 % av maskinens totalvekt.

## 5.1 TILTAK FØR START

Følgende tiltak skal iverksettes før maskinen startes:

- Kontroller / fyll på drivstoff.
- Kontroller oljenivået i motoren.
- Kontroller kjølevæskeni nivået.
- Kontroller at luftfilterindikatoren ikke er utløst.
- Kontroller at kranene til vannavskilleren og drivstofffilteret er åpne.
- Kontroller at vannavskilleren ikke inneholder vann. Tøm ved behov.
- Kontroller oljenivået i hydraulikkoljetanken. Se 3.5.11.
- Utfør en sikkerhetskontroll.
- Kontroller at motvekt eller tilbehør med en vekt på minst 60 kg er montert bak på maskinen før kjøring med klippeaggregat.
- Kontroller at frakoplingsspaken ikke står i innerste stilling. Se 3.4.5.8.

De ovennevnte tiltakene beskrives nedenfor.

## 5.2 PÅFYLLING AV DRIVSTOFF



Diesel er svært brannfarlig. Oppbevar drivstoffet i en beholder beregnet på dette.



Drivstoff skal bare fylles utendørs. Røyking er forbudt mens fyllingen pågår. Fyll drivstoff før du starter motoren. Ta aldri av lokket til tanken eller fyll drivstoff mens motoren er i gang eller fortsatt er varm.



Motoren må ikke gå på rapsdiesel (RME). Kontakt motorleverandøren for mer informasjon.



Påfylling av drivstoff i påfyllingsrøret fører til drivstofflekkasje og brannfare. Bruk bare diesel som oppfyller kravene i

2.1.

1. Åpne tanklokket (3:A).
2. Fyll diesel til påfyllingsrørets nedre del. Hvis drivstoffet fylles på i påfyllingsrøret, kommer det til å lekke ut ettersom drivstoff utvides ved oppvarming.
3. Skru på tanklokket igjen.

## 5.3 NIVÅKONTROLL, MOTOROLJE

Kontroller at oljenivået er riktig hver gang du tar maskinen i bruk. Maskinen skal stå vannrett.

Kontroller følgende:

1. Tørk rent rundt oljepeilepinnen (5:K) og trekk den opp.
2. Tørk av oljepeilepinnen.
3. Stikk oljepeilepinnen helt ned og trekk den opp igjen.
4. Les av oljenivået. Oljenivået skal ligge mellom markeringen (7:1) på peilepinnen.

Ved behov kan du ta bort oljepåfyllingslokket (5:W) og fylle på olje opp til markeringen.

Bruk olje med API-grad CF eller høyere, **men ikke CG**. CI-4 anbefales i henhold til temperaturskjemaet nedenfor.

**Bruk aldri tilsetningsstoffer i oljen.**

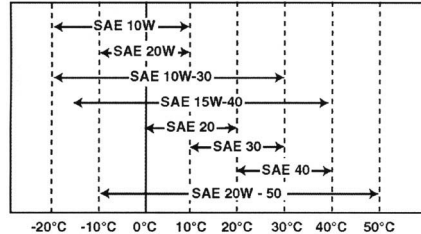

Oljenivået skal aldri være lavere enn den nederste markeringen. Dette kan føre til at motoren blir overopphetet. Hvis oljenivået overstiger markeringen, må oljen tappes til riktig nivå. Se 6.7.

Sett på plass oljepåfyllingslokket når oljenivået er justert.

## 5.4 NIVÅKONTROLL, KJØLEVÆSKEN

**!** Hvis det ikke er nok kjølevæske, virker ikke temperaturindikatoren. Dette kan føre til motorhavari.

Kontroller at kjølevæskeni nivået er riktig hver gang du tar maskinen i bruk.

Kontroller følgende:

1. Motoren skal være kald når kontrollen utføres.
2. Demonter den fremre motorluken. Se 3.4.5.5.
3. Skru av radiatorlokket (8:Q) og kontroller at væskeni nivået når helt opp til påfyllingshullet.
4. Sett radiatorlokket på plass igjen.
5. Kontroller at kjølevæskeni nivået ligger på den nederste markeringen (5:D1) i ekspansjonskaret. Fyll på kjølevæske ved behov. Se nedenfor.

### 5.4.1 Påfylling av kjølevæske

Kjølevæskeni nivået må oppfylle følgende krav:

- Bruk alltid en blanding av kjølemiddel og vann. Bruk aldri bare vann.
- Bland vann og kjølemiddel i henhold til anvisningen fra kjølemiddelleverandøren.
- Bland aldri ulike kjølemidler.
- Bruk bløtt vann (uten kalk), destillert eller demineralisert vann.

Motoren skal være kald ved påfylling.



**Hvis radiatorlokket åpnes mens motoren er varm, er det fare for alvorlige brannskader fra kokende vann som spruter ut.**

Fyll på følgende måte:

1. Demonter den fremre motorluken. Se 3.4.5.5.
2. Kontroller at samtlige plugger i kjølesystemet er satt i og at de tetter godt.
3. Kontroller at samtlige kraner i kjølesystemet er stengte og tette.
4. Kontroller at samtlige kraner i kjølesystemet er stengte og tette.
5. Skru av radiatorlokket (8:Q).
6. Fyll langsomt kjølevæske i radiatoren. Påse at det ikke dannes luftbobler under påfyllingen. Fyll på opp til påfyllingshullet.
7. Sett radiatorlokket på plass igjen.
8. Åpne lokket på ekspansjonstanken (5:D) og fyll blandingen opp til den nederste streken, som er nivået ved kald motor.
9. Lukk lokket til ekspansjonstanken.
10. Kjør motoren varm, og kontroller nivået i ekspansjonstanken. Nivået skal nå ligge på den øverste streken (5:D2), som er nivået ved varm motor.
11. Hvis nivået ikke når opp til den øverste markeringen, må motoren kjøles ned før du fyller på med kjølevæske i ekspansjonstanken.

## 5.5 LUFTINDIKATOR

Kontroller at luftfilterindikatoren (5:I10) ikke har blitt utløst.

Kontroll, se 4.

Bytte luftfilter, se 6.13.

## 5.6 VANNAVSKILLER

Kontroller at vannavskillerens flottør (9:C3) befinner seg i bunnen. Gjør den ikke det, må vannet tappes ut.

Kontroller at vannavskillerens kran er åpen. Se fig. 10.

## 5.7 SIKKERHETSKONTROLL

Kontroller at resultatet av sikkerhetskontrollen nedenfor innfris ved test av maskinen.



**Sikkerhetskontrollen skal alltid utføres hver gang maskinen tas i bruk.**



**Maskinen må ikke brukes hvis noen av resultatene nedenfor ikke er innfridd! Lever maskinen på et serviceverksted for reparasjon.**

### 5.7.1 Generell sikkerhetskontroll

Objekt	Resultat
Drivstoffledninger og tilkoplinger.	Ingen lekkasje.
Strømkabler.	All isolasjon intakt. Ingen mekaniske skader.
Avgassystem.	Ingen lekkasje i tilkoplinger. Alle skruer trukket til.
Hydraulikkslanger.	Ingen lekkasje. Ingen skader.
Kjør maskinen forover/bakover og slipp pedalen drift-kjørebremes.	Maskinen skal stoppe.
Prøvekjøring.	Ingen unormale vibrasjoner. Ingen unormale lyder.

### 5.7.2 Elektrisk sikkerhetskontroll



**Kontroller alltid at sikkerhetssystemet fungerer hver gang maskinen tas i bruk.**

Tilstand	Løsning	Resultat
Pedalen kopling-bremes er ikke trykket inn. Kraftuttaket er ikke aktivert.	Forsøk å starte.	Motoren skal ikke starte.
Pedalen kopling-bremes er trykket inn. Kraftuttaket er aktivert.	Forsøk å starte.	Motoren skal ikke starte.
Motoren er i gang. Kraftuttaket er aktivert.	Føreren reiser seg fra setet.	Kraftuttaket skal koples fra.
Spaken for redskapsløfter er ikke i flytstilling.	Forsøk å kople til kraftuttaket.	Kraftuttaket skal ikke kunne koples til.

## 5.8 START

1. Kontroller at kraftuttaket er frakoplet.
2. Hold ikke foten på kjørepedalen.
3. Still gasspaken på 1/4 gass.
4. Tråkk bremsepedalen helt ned. Kontrollampen (1:14) skal begynne å lyse.
5. Ved kaldstart ved lave temperaturer skal motoren tennes før start. Se 3.4.4.2. Vri deretter om startnøkkelen og start motoren.
6. Maskinen må ikke belastes eller kjøres direkte etter kaldstart, da hydraulikkoljen er kald.



Varm opp hydraulikkoljen ved å kjøre på tomgang med gasspaken på 1/4 gass. Kjør i det antallet minutter som vist i diagrammet nedenfor.

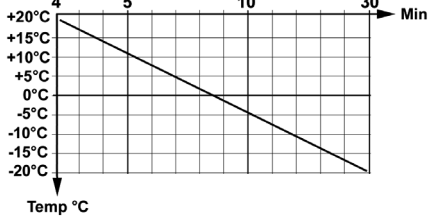

Eksempel: Ved  $-10^{\circ}\text{C}$ : Kjør med 1/4-gass i 18 minutter.

Ved bruk av maskinen bør alltid full gass brukes.

**Unngå unødvendige trykkøkninger i hydraulikksystemet ved å stille gasspaken på 1/4 gass før det hydrauliske kraftuttaket koples inn.**

## 5.9 SERVOSTYRING

Servostyring innebærer at kraft fra maskinens hydraulikksystem tilføres rattbevegelsene. Dette gjør at maskinen blir meget lettstyre når maskinen går på arbeidsturtall (full gass).

Serveffekten reduseres når turtallet senkes.

## 5.10 KJØRETIPS

Pass alltid nøye på at oljenivået i motoren er riktig. Særlig ved kjøring i skrått terreng. Se 5.3.



**Vær forsiktig i skråninger. Unngå plutselige start og stopp ved kjøring opp eller ned skråninger. Kjør aldri tvers over en skråning. Kjør ovenfra og ned eller nedenfra og opp.**



**Maskinen kan kjøres i helling på maks. 10 grader, uansett retning.**



**Reduser hastigheten i skråninger og skarpe svinger slik at du beholder kontrollen og reduserer faren for å velte.**



**Ikke bruk fullt rattutslag ved kjøring på høyeste gir og full gass. Maskinen kan velte.**



**Hold hender og fingrer vekk fra midtdelen og setekonsollen. Det er risiko for å komme i klem. Kjør aldri med åpent motorpanser.**



**Avhengig av hvilket tilbehør som brukes kan det bli nødvendig å montere motvekt på maskinen. Akseltrykket på en hjulaksel må aldri overstige 900 kg eller 70 % av maskinens totalvekt.**

## 5.11 STOPP

Frikople kraftuttaket. Kople til parkeringsbremsen.

La motoren gå på tomgang i ett til to minutter. Stans motoren ved å vri om startnøkkelen.



**Hvis maskinen forlattes uten tilsyn, skal tenningsnøkkelen tas ut.**



**Motoren kan være svært varm like etter at den har stanset. Ikke berør lyddepmeren eller andre motordeler. Det kan forårsake brannskader.**

## 5.12 RENGJØRING



**Hold motor, lydpotter, batteri og drivstofftank fri for gress, løv og olje – slik reduserer du brannfaren.**



**For å redusere brannfaren bør du kontrollere regelmessig at det ikke forekommer olje- og/eller drivstofflekkasje.**



**Bruk aldri vann med høyt trykk. Det kan ødelegge akseltetningene, de elektriske komponentene eller hydraulikkventilene.**



**Bruk aldri trykkluft mot lamellene på radiatoren. Det vil ødelegge lamellstrukturen.**

Maskinen skal rengjøres etter hver gang den har vært i bruk. Følgende anvisninger gjelder for rengjøring:

- Ikke spyl vann på motoren.
- Rengjør motoren med børste og/eller trykkluft.
- Rengjør radiatoren (8:R) og kondensatoren (8:S) med en myk børste. Større gjenstander kan fjernes for hånd. Hvis radiatoren er svært skitten, kan du bruke litt rennende vann sammen med egnet rengjøringsmiddel.
- Etter rengjøring med vann, starter du maskinen og eventuelt klippeaggregatet for å fjerne vann som kan trenge inn i lagre og forårsake skade.

## 6 VEDLIKEHOLD

### 6.1 SERVICEPROGRAM

For å holde maskinen i god stand med hensyn til pålitelighet og driftssikkerhet samt med tanke på miljøet, skal serviceanvisningene i dette avsnittet følges.

Samtlige servicer bør utføres av et autorisert verksted.

Service som er utført ved et autorisert verksted garanterer at arbeidet er utført fagmessig, med originale reservedeler.

Ved hver service som utføres ved autorisert verksted, blir serviceheftet stemplet. Et servicehefte som dokumenterer disse, er et verdifullt dokument som øker maskinens salgsverdi.

Servicepunktene fremgår av tabellen nedenfor. Etter tabellen følger en beskrivelse av hvordan prosedyrene skal utføres.

## 6.2 SERVICEPUNKTER

Servicepunkt	1. gang	Intervall	Se
	Driftstimer/ kalendermåneder		para- graf
Vannavskiller, kontroll		50/-	6.4
Forfilter, rengjøring			6.4
Drivstoffilter, bytte		400/-	6.5
Dekktrykk, kontroll, justering			6.6
Motorolje, filter, bytte	50/12	200/12	6.7
Hydraulikkolje, filter, tankluftingsventil, bytte/rengjøring	50/12	400/12	6.8
Hjelmotorer, bytte av olje	50/12	200/12	6.9
Remtransmisjoner, kontroll	50	200/-	6.10
Kjølesystem, rengjøring		1000/12	6.11
Batteri, kontroll		50/-	6.12
Luftfilter, rengjøring forfilter		250/-	6.13
Luftfilter, bytte innerste filter		250/-	6.13
Smøring			6.14
Justering av ventiler		1000/-	6.15
Sliping av ventiler		2000/-	6.15

## 6.3 KLARGJØRING

Alt service- og vedlikeholdsarbeid skal utføres når maskinen står stille med motoren slått av.



**Unngå at maskinen ruller ved å alltid kople til parkeringsbremsen.**



**Stopp motoren.**



**Ta ut startnøkkelen for å hindre ufrivillig start av motoren.**

## 6.4 VANNAVSKILLER

I vannavskilleren finnes det en flottør (9:C3) som kan observeres gjennom den transparente koppen. Flottøren skal bevege seg i bunnen. Hvis flottøren har steget, må vannavskilleren tømmes.

Tøm ved å skru ut tappekranen (9:C1) til vannet begynner å renne. Tøm til flottøren igjen ligger på bunnen.

Rengjør vannavskilleren hvis den ser skitten ut eller hvis den må tømmes ofte. Vannavskilleren rengjøres slik:

1. Steng kranen på vannavskilleren. Se fig. 9.
2. Hold en beholder under vannavskilleren for å samle opp drivstoff.
3. Skru løs koppen (9:C2).
4. Ta koppen forsiktig ut og demonter trådfilter (9:C5), innsats (9:C4) og flottør (9:C3) fra koppen.
5. Rengjør kappens innside og trådfilteret.
6. Kontroller at O-ringene er intakte, og sett tilbake delene igjen.
7. Åpne kranen.

Hvis det fremdeles ofte samler seg vann i vannavskilleren, må drivstofftanken rengjøres. Kontakt et autorisert verksted.

## 6.5 DRIVSTOFFILTER

1. Slå av motoren og la den kjøle seg ned.
2. Steng samtlige drivstoffkraner.
3. Bruk en filternøkkel og løsne filteret (5:F) i retningen (10:Dis). Vær forsiktig når du demonterer filteret så du ikke søler drivstoff.

### Tørk opp drivstofføls.

4. Rengjør rundt filterets monteringsflate.
5. Påfør et tynt lag med drivstoff på pakningen til det nye filteret.
6. Monter det nye filteret ved å vri det i retningen (10:Ass) til pakningen kommer i kontakt med monteringsflaten.
7. Trekk filteret til ytterligere en omdreining ved hjelp av filternøkkelen.

## 6.6 DEKKTRYKK

Trykk foran og bak: 0,9 bar.

Du kan se trykkangivelser i håndboken for det aktuelle redskapet.

## 6.7 BYTTE MOTOROLJE, FILTER



**Motoroljen kan være svært varm hvis den tappes rett etter stopp. La derfor motoren kjøle seg ned i noen minutter før oljen tappes.**

Bytt motorolje og filter på følgende måte:

1. Sett maskinen på et flatt underlag og kjør motoren varm.
2. Stopp motoren og fjern oljepåfyllingslokket (5:G).
3. Plasser et oppsamlingskar under oljeavtappingspluggen (11:U), fjern pluggen og la oljen renne ned i oppsamlingskaret.

4. Lever oljen til deponering i overensstemmelse med lokale regler.
5. Rengjør området rundt oljefiltret (5:J) og fjern filteret. Bruk oljefilternøkkel.
6. Olje inn pakningen på det nye oljefilteret og skru på den til pakningen berører motorens overflate. Trekk deretter til ytterligere en omdreining ved hjelp av en oljefilternøkkel.
7. Monter oljeavtappingspluggen. Trekk til med 50 Nm.
8. Fyll på ny olje i henhold til 5.3.
9. Etter påfylling av olje skal motoren startes og kjøres på tomgang i 30 sekunder.
10. Kontroller om det forekommer oljelekkasje.
11. Slå av motoren. Vent i 30 sekunder og kontroller deretter oljenivået i henhold til 5.3.

## 6.8 SKIFTE HYDRAULIKKOLJE, FILTER



**Ikke la det komme forurensning inn i hydraulikksystemet. Dette gir alvorlig skade på systemets komponenter.**

Skift hydraulikkolje og filter på følgende måte:

1. Kjør maskinen med varierende belastning i 5-10 minutter, slik at hydraulikkoljen blir varmet opp.
2. Still maskinen på et jevnt underlag.
3. Rengjør nøye rundt filteret (7:N) på hydraulikk-tankens overdel, og fjern filterkappen og filteret.
4. Plasser et oppsamlingskar under oljeavtappingspluggen på tanken (7:P), fjern pluggen og la oljen renne ned i oppsamlingskaret. Karet må romme ca. 20 liter.
5. Lever oljen til deponering i overensstemmelse med lokale regler.
6. Monter oljeavtappingspluggen. Trekk til med 25 Nm.
7. Bytt tankluftingsventilen (7:O). Ventilen skrues løs og den nye monteres i omvendt rekkefølge.
8. Sett på plass filteret med følgende deler:
  - 7:N1 Filterkopp. Rengjør filterkappen nøye før montering
  - 7:N2 Pakning. Kontroller at pakningen er intakt.
  - 7:N3 Nytt filter. Filteret skal alltid byttes i sammenheng med oljebytte.
  - 7:N4 Fjær
  - 7:N5 Pakning. Kontroller at pakningen er intakt.
  - 7:N6 Lokk
9. Fyll på ny olje gjennom 3/8"-returen på kraftuttaket, se fig. 1. Bruk en pumpe med 10µ sugefilter..
  - Olje: Se 2.1.
  - Oljemengde ved bytte: Se 2.1.

10. Etter påfylling av olje må du starte motoren og kjøre maskinen i noen minutter for å undersøke om det forekommer oljelekkasje.
11. Kontroller oljenivået. Se 3.5.12.

## 6.9 BYTTE AV OLJE I HJULMOTORER

Bytt olje i hjulmotorenes girhus på følgende måte:

1. Kjør maskinen med varierende belastning i 5-10 minutter, slik at oljen i hjulmotorene blir varmet opp.
2. Still maskinen på et jevnt underlag.
3. Rengjør nøye rundt oljepluggene (12:V, W).
4. Plasser et oppsamlingskar under oljeavtappingspluggen på tanken (12:W), fjern pluggen og la oljen renne ned i oppsamlingskaret.
5. Løsne påfyllingspluggen (12:V).
6. Monter oljeavtappingspluggen.

**Lever oljen til deponering i overensstemmelse med lokale regler.**

7. Fyll på ny olje gjennom påfyllingspluggen. Pump inn oljen med en oljekanne. Fyll på til nivået går opp til påfyllingspluggen. Se tabellen i 2.1 når det gjelder type og mengde olje.
8. Monter påfyllingspluggen.
9. Trekk til pluggene med 30 Nm.

## 6.10 REMTRANSMISJONER

Kontroller etter 5 driftstimer at alle remmer er intakte og uskadede.

## 6.11 RENGJØRING AV KJØLESYSTEMET

Skal utføres av autorisert verksted

## 6.12 BATTERI (7:M)



**Syre som kommer i kontakt med øyne eller hud forårsaker alvorlige personskader. Hvis en kroppsdel kommer i kontakt med syre, skal du umiddelbart skylle med rikelige mengder vann og kontakte lege snarest.**

Batteriet er et ventilregulert batteri med 12 V nominell spenning. Batterivæsken trenger ikke og kan ikke kontrolleres eller fylles på. Det eneste som kreves av vedlikehold er lading, for eksempel etter lengre tids oppbevaring.



**Batteriet må lades helt opp før første gangs bruk. Batteriet skal alltid oppbevares i helt oppladet stand. Hvis batteriet oppbevares i utladet stand, oppstår det alvorlige skader.**

### 6.12.1 Lading med motoren

Først og fremst kan batteriet lades ved hjelp av motorens generator, slik:

1. Monter batteriet i maskinen som beskrevet nedenfor.
2. Sett maskinen utendørs eller monter en utsugingsinnretning for avgassene.
3. Start motoren etter instruksene i bruksanvisningen.
4. Kjør motoren uten stopp i 45 minutter.
5. Slå av motoren, og batteriet er helt oppladet.

### 6.12.2 Lading med batterilader

Ved lading med batterilader må det brukes en lader med konstant spenning. Ta kontakt med forhandleren for innkjøp av batterilader med konstant spenning.

**Batteriet kan skades hvis du bruker en batterilader av standardtype.**

### 6.12.3 Demontering/montering



**Før batteriet koples fra, skal strømmen brytes med hovedstrømbryteren (1:F2).**



**Hvis kablene byttes om, blir generatoren og batteriet ødelagt.**



**Stram kablene skikkelig. Løse kabler kan forårsake brann.**



**Motoren må aldri kjøres med frakoplet batteri. Fare for alvorlige skader på generator og el-system.**

Demont/monter batteriet på følgende måte:

1. Bryt strømmen med hovedstrømbryteren (1:F2).
2. Demont høyre motorluke.
3. Løse batteriets kabler, og ta ut batteriet.
4. Sett batteriet på plass igjen. Kople den røde kabelen til batteriets plusspol (+) og den svarte kabelen til batteriets minuspol (-).
5. Aktiver hovedstrømbryteren.

### 6.12.4 Rengjøring

Hvis batteripolene har oksidert, må de rengjøres. Rengjør batteripolene med en stålborste og smør dem inn med polfett.

## 6.13 LUFTFILTER, MOTOR



**Motoren må aldri kjøres med skadet luftfilter eller uten luftfilter. Fare for alvorlige motorskader.**

Luftfilteret består av to filtre:

6:H2 Forfilter

6:H3 Innvendig luftfilter

NB! Rengjør/bytt filter oftere enn det som er angitt i vedlikeholdsskjemaet dersom maskinen brukes under støvete forhold.

Rengjør/bytt luftfiltre på følgende måte.

1. Åpne filterhuset ved å løse de to klemmene (6:H1).
2. Ta ut forfilteret (6:H2) og la det innvendige filteret (6:H3) bli sittende, slik at det ikke kommer støv o.l. inn i motoren når forfilteret blåses rent.
3. Blås rent forfilteret. Blås forsiktig, slik at filteret ikke skades. Blås innenfra og ut med lufttrykk. Trykket skal være 3-5 bar. Hvis det ikke er mulig å få filteret rent eller hvis det er skadet, må det byttes.
5. Rengjør innsiden av filterhuset.
6. Hvis det innvendige luftfilteret skal byttes, må det dras ut.
7. Monter alle deler igjen i motsatt rekkefølge.
8. Tilbakestill filterindikatoren dersom denne har blitt utløst. Se 4.

## 6.14 SMØRING

Alle smørepunktene i tabellen nedenfor skal smøres hver 50. driftstime samt etter hver vask.

Bruk fettpresse fylt med universalfett. Pump helt til fettet trenger ut. Smørepunktene vises i fig. 13-14.



**Pass på remmene under smøringen. Ikke la noen remmer komme i kontakt med olje eller fett.**

Objekt	Smøremidler / tiltak	Figur
Spennarm, pumperem	1 smørenippel.	14:F
Løftegaffel, vridning	1 smørenippel	14:A
Løftegaffel, opp ned	2 smøremidler	14:B
Løftesyylinder	2 smøremidler	14 D
Styresyylinder	2 smøremidler	14:E
Midtpunkt	3 smøremidler	14 C
Gassvaier	Smør vaierendene med oljekanne samtidig som spaken aktiveres. Skal utføres av to personer.	13

## 6.15 VENTILER

Ventiljustering og ventilsliping skal utføres av autorisert verksted.

## 6.16 SIKRINGER



**Strømstyrker som angis i dette avsnittet, er maks. verdi for sikring som kan monteres. Hvis det monteres en sikring med høyere strømstyrke, foreligger risiko for brann og maskinskade.**

Maskinen er utstyrt med tre sikringsbokser.

To sikringsbokser (15:A og 15:B) er plassert som vist på fig. 15. Disse inneholder sikringer i henhold til tabellen nedenfor. Noen plasser kan være tomme avhengig av maskinens konfigurasjon.

Ved elektrisk feil, kontroller og bytt ut utløst sikring. Hvis feilen vedvarer, må du kontakte et autorisert verksted.

Feil	Sikring	
	Plassering	Styrke
Nærlys	15:A1	20 A
AC	15:A2	20 A
Hovedsikring, førerhus	15:A3	30 A
Blinklys	15:A4	10 A
Ledig	15:A5	
Retningslys, Horn, Nærlysrelé	15:A6	10 A
Varselblinklys	15:A7	10 A
AC	15:A8	10 A
Kontrolllamper, lydsignal, ventil transportstilling	15:B1	10 A
Klippehøyde, sandspredder, bakrive, frontlys	15:B2	20 A
Hastighetsregulering, generator	15:B3	10 A
Strømuttak på panel	15:B4	10 A
Shut off pull	15:B5	30 A
Kraftuttak, varselampe parkering, sikkerhetsrelé	15:B6	10 A
Ledig	15:B7	
Hovedsikring	15:B8	40 A

En sikringsboks er plassert i taket inne i førerhuset og inneholder sikringer for førerhusets elektriske funksjoner. Sikringsboksen er plassert under et panel i taket og er tilgjengelig når skruene i panelet (15:C) er løst.

Feil	Sikring	
	Plassering	Styrke
Ledig	15:C1	
Radio	15:C2	3 A
Arbeidsbelysning	15:C3	10 A
Bakspeil med elektrisk oppvarming	15:C4	10 A
Vindusvisker	15:C5	10 A
Pumpe vindusspyler	15:C6	3 A
Varsellys	15:C7	7,5 A
Innvendig belysning	15:C8	3 A

*GGP forbeholder seg retten til å endre produktene uten forutgående varsel.*

## 1 ALLGEMEINES



Dieses Symbol kennzeichnet eine **WAR-NUNG**. Ein Nichtbefolgen der Anweisungen kann schwerwiegende Personen- und bzw. oder Sachschäden nach sich ziehen.



Vor dem Start sind diese Bedienungsanleitung sowie die beigelegte Broschüre **“SICHERHEITSVORSCHRIFTEN”** aufmerksam durchzulesen.



In das Hydrauliksystem oder die Kraftstoffanlage dürfen keine Verunreinigungen gelangen. Ansonsten werden die Systembestandteile schwer beschädigt.

### 1.1 SYMBOLE

Am Gerät befinden sich folgende Symbole, um den Bediener darauf hinzuweisen, dass bei Benutzung und Wartung des Geräts Vorsicht und Aufmerksamkeit geboten sind.

Bedeutung der Symbole:



Warnung!  
Lesen Sie vor der Benutzung der Maschine die Bedienungsanleitung und Sicherheitsvorschriften.



Warnung!  
Achten Sie auf herausgeschleuderte Gegenstände. Stellen Sie sicher, dass sich niemand im Gefahrenbereich des Mähers aufhält.



Warnung!  
Beim Mähen immer einen Gehörschutz tragen.



Warnung!  
Maschinen mit montierten Original-Zubehörteilen dürfen unabhängig von der Richtung nur über Gefälle bis zu einem Neigungswinkel von maximal 10° gefahren werden.



Warnung!  
Quetschgefahr! Bei laufendem Motor darf sich kein Körperteil innerhalb der Knickgelenksteuerung befinden.



Warnung!  
Verbrennungsgefahr! Den Schalldämpfer/Katalysator nicht berühren.



Warnung!  
Vor dem Ausführen von Reparaturarbeiten ist der Zündschlüssel von der Maschine abzuziehen.



Warnung!  
Klemmgefahr: rotierendes Gebläse.



Klemmgefahr: rotierender Riemen.



Klemmgefahr: mechanische Teile.

## 1.2 VERWEISE

### 1.2.1 Abbildungen

Die Abbildungen in dieser Bedienungsanleitung sind mit 1, 2, 3 usw. nummeriert.

Die Komponenten in den Abbildungen sind mit A, B, C usw. bezeichnet.

Ein Verweis auf Komponente C in Abbildung 2 wird als “2:C” angegeben.

### 1.2.2 Überschriften

Die Überschriften in dieser Bedienungsanleitung sind gemäß folgendem Beispiel nummeriert.

“1.3.1 Allgemeine Sicherheitskontrolle” ist eine Zwischenüberschrift zu “1.3 Sicherheitskontrolle” und ist ihr untergeordnet.

Bei einem Verweis auf Überschriften wird häufig lediglich die Nummer der Überschrift angegeben: z.B. “Siehe 1.3.1.”.

## 2 TECHNISCHE DATEN

### 2.1 MASCHINENDATEN

Motorleistung, kW	22,2
Antrieb PTO	Hydraulik
Geschwindigkeit, km/h	0-20
Gewicht, ca., kg	840
Höhe, mm	1969/2157*
Länge, mm	2435
Breite, mm	1084
Motoröl, Volumen	3.6 Liter
Motoröl, Qualität	siehe 5.3
Hydrauliköl	20 Liter SAE 10W-30 Bei Verwendung im Winter ISO VG 46. Siehe 2.2.1
Öl Radmotoren	4 x 0,08-0,09 l GL4/5 75W-90
Umgebungstemperatur	Bis zu -20 °C
Kraftstoff	Diesel (EN590:96)
Tankvolumen	42 l

\* Mit montiertem Warnlicht

## 2.2 HYDRAULIK – ÜBERSICHT

Die folgende Tabelle gibt einen Überblick über die Hydraulikanschlüsse und die Bedienelemente, die diese steuern.

Abkürzung	Bedeutung	Abmessungen	Kapazität
PTO1	Anschluss für den Antrieb von frontseitig montiertem Zubehör. Siehe Abb. 1.	2 x 1/2" + 3/8" Rücklauf	42 l/220 Bar
PTO1s	Bedienelement für den Anschluss des Zubehörantriebs. Siehe Abb. 1.		
Aux1	Anschluss für Hilfsfunktionen an frontseitig montiertem Zubehör. Siehe Abb. 1.	2 x 1/4"	12 l/125 Bar
Aux1s	Bedienelement zur Betätigung von Aux1. Siehe Abb. 1.		
Aux2f	Anschluss für Hilfsfunktionen an frontseitig montiertem Zubehör. Siehe Abb. 1.	2 x 1/4"	12 l/125 Bar
Aux2r	Anschluss für Hilfsfunktionen eines am Heckteil montierten Zubehörs. Siehe Abb. 1.	2 x 1/4"	12 l/125 Bar
Aux2S	Bedienelement für Aux2f und Aux2r je nach Aux2fr. Siehe Abb. 1.		
Aux2fr	Bedienelement zur Aktivierung von Aux2f oder Aux2ra/Aux2rb. Siehe Abb. 1.		
L	Geräteheber. Siehe Abb. 1.		
Ls	Bedienelement zur Betätigung des Gerätehebers und zum Anheben von unter der Kabine montiertem Arbeitsgerät. Siehe Abb. 1.		

### 2.2.1 Hydrauliköl

Empfehlung: SAE 10W-30.

Bei Verwendung im Winter kann Öl vom Typ ISO VG46 verwendet werden. Dieses Öl kann auch SAE 10W-30 ersetzen, wenn die Hydraulik nur langsam zu reagieren scheint.

### 2.3 ARBEITSGERÄTE

Informationen zu Arbeitsgeräten erhalten Sie bei Ihrem autorisierten Fachhändler. Lesen Sie die mit dem Arbeitsgerät gelieferte Gebrauchsanweisung.

## 3 BESCHREIBUNG

### 3.1 ANTRIEB

Das Gerät verfügt über einen Vierradantrieb. Die Leistung vom Motor wird hydraulisch auf die Antriebsräder übertragen. Die vier Räder sind mit getrennten Hydraulikmotoren ausgestattet. Der Dieselmotor treibt eine Hydraulikpumpe (2:P) an, die Öl durch die Hydraulikmotoren (2:M) der Räder pumpt.

Die Hydraulikmotoren sind wie in Abb. 2 gezeigt an die Hydraulikpumpe angeschlossen.

Dadurch wird erzwungen, dass Vorder- und Hinterräder mit der gleichen Drehzahl laufen, die Drehzahl auf der rechten und der linken Seite kann aber unterschiedlich sein.

### 3.2 LENKUNG



**Es darf sich niemand am Knicklenkpunkt der Maschine befinden, wenn das Lenkrad berührt wird. Gefahr von schweren Quetschverletzungen zwischen dem hinteren und dem vorderen Teil der Maschine.**

Die Maschine ist mit einer servounterstützten Knickgelenksteuerung ausgestattet. Dazu besteht der Rahmen aus einem separaten vorderen und hinteren Teil, die zueinander verdreht werden können.

Durch die Knicklenksteuerung kann das Gerät mit einem besonders geringen Radius um Bäume und andere Hindernisse schwenken.

### 3.3 SICHERHEIT

#### 3.3.1 Elektrisches Sicherheitssystem

Das Gerät ist mit einem elektrischen Sicherheitssystem ausgerüstet. Das Sicherheitssystem unterbricht bestimmte Vorgänge, die bei Fehlsteuerungen zu Gefahrensituationen führen können. So kann beispielsweise der Motor nicht gestartet werden, wenn das Pedal für die Kuppelung-Feststellbremse nicht heruntergedrückt ist.



**Vor jedem Einsatz ist die Funktion des Sicherheitssystems zu überprüfen.**

### 3.3.2 Hammer

In der Kabine befindet sich ein Hammer. Dieser ist im Notfall zu verwenden, um die Scheibe einzuschlagen.



**Überprüfen Sie stets, ob sich der Hammer an seinem Platz in seiner Halterung befindet.**

### 3.3.3 Warndreieck

In der Kabine befindet sich Warndreieck. Dieses ist bei einem Notfall gemäß den lokal geltenden Bestimmungen auf der Fahrbahn aufzustellen.



**Kontrollieren Sie stets, ob das Warndreieck während der Fahrt mitgeführt wird.**

## 3.4 BEDIENELEMENTE

Die Beschreibungen der Bedienelemente sind nach ihrer Anordnung an der Maschine gruppiert.



**Bedienelemente – Sitz**  
Siehe 3.4.1



**Bedienelemente – Dach**  
Siehe 3.4.2



**Bedienelemente – Steuerungskonsole und Pedale**  
Siehe 3.4.3



**Bedienelemente – Armaturenbrett**  
Siehe 3.4.4

**Bedienelemente – Sonstige**  
Siehe 3.4.5

### 3.4.1 Bedienelemente – Sitz

Der Sitz verfügt über einen Sicherheitsschalter, der an das Sicherheitssystem des Geräts angeschlossen ist. Dadurch können bestimmte Vorgänge mit Gefahrenpotenzial nicht ausgeführt werden, wenn sich niemand auf dem Sitz befindet. Siehe auch 5.7.2.

#### 3.4.1.1 Einstellung des Sitzes in Längsrichtung (1:A1)

1. Bewegen Sie den Hebel nach oben.
2. Bringen Sie den Sitz in die gewünschte Position.
3. Lassen Sie den Hebel los, um den Sitz zu arretieren.

#### 3.4.1.2 Einstellung der Sitzfederung (1:A2)

Die Sitzfederung kann per Drehknopf an das Körpergewicht angepasst werden.

Härfere Federung: Drehknopf im Uhrzeigersinn drehen.

Weichere Federung: Drehknopf gegen den Uhrzeigersinn drehen.

Die Einstellung der Federung kann an der Anzeige (1:J2) neben dem Lenkrad abgelesen werden. Bei korrekter Einstellung ist die Anzeige grün.

#### 3.4.1.3 Einstellung des Neigungswinkels der Rückenlehne (1:A3)

Die Rückenlehne kann mit dem Drehknopf in wahlfreiem Winkel eingestellt werden.

#### 3.4.1.4 Einstellung der Armlehne (1:A4)

Die Armlehnen können mit den unter ihnen befindlichen Drehknöpfen im gewünschten Winkel eingestellt werden.

#### 3.4.1.5 Gebläse (1:A5)

Mit dem Bedienelement wird die Gebläsegeschwindigkeit geregelt.

Die Luft wird über Vorrichtung (1:O) eingeblasen.

#### 3.4.1.6 Klimaanlage (1:A6)

Schalter zum Ein- und Ausschalten der Klimaanlage.

Zur Enteisung und Beschlagentfernung von Scheiben:

Schalten Sie die Klimaanlage ein, stellen Sie das Gebläse auf maximale Leistung, die Temperatur auf maximale Wärme und richten Sie die Gebläse auf die Scheiben.

#### 3.4.1.7 Thermostat (1:A7)

Mit dem Bedienelement wird die Temperatur der Luft eingestellt, die per Gebläse zugeführt wird. Eine Kühlung ist nur an Maschinen mit Klimaanlage verfügbar.

#### 3.4.1.8 Aufbewahrungsfach (1:H)

Links neben dem Sitz befindet sich ein Aufbewahrungsfach.

### 3.4.2 Bedienelemente – Dach

#### 3.4.2.1 Sonnendach (1B:1)

Ziehen Sie am Griff und drücken Sie nach oben, um das Dach zu öffnen.

#### 3.4.2.2 Innenbeleuchtung (1:B5)

Die Innenbeleuchtung wird ein- und ausgeschaltet, indem die Leuchtenabdeckung nach rechts bzw. links geschoben wird.

#### 3.4.2.3 Scheibenwaschanlage (1:B3)



Schalter zur Aktivierung der Scheibenwaschanlage.

Die Scheibenwaschflüssigkeit wird im Behälter (1:G2) aufgefüllt.



**3.4.2.4 Warnlicht (1:B4; 740DCR)**



Für den Betrieb des Warnlichts sind die geltenden Gesetze zu befolgen.



Schalter zum Ein- und Ausschalten des Warnlichts (1:J).

**3.4.2.5 Arbeitslicht (1:B5)**



Für den Betrieb des Arbeitslichts sind die geltenden Gesetze zu befolgen.



Schalter zum Ein- und Ausschalten des Arbeitslichts (1:K).

**3.4.2.6 Scheibenwischer (1:B6)**



Schalter zum Ein- und Ausschalten des Scheibenwischers.

**3.4.3 Bedienelemente – Steuerungskonsole und Pedale**

**3.4.3.1 Lenkrad (1:C1)**



Die Lenkradeinstellung nicht während der Fahrt ändern.

Das Lenkrad kann stufenlos in der Höhe sowie mit unterschiedlichen Winkeln eingestellt werden. Siehe 3.4.3.3 und 3.4.3.9

**3.4.3.2 Einstellung der Lenkradhöhe (1:C2)**



Die Lenkradeinstellung nicht während der Fahrt ändern.

Die Lenkradhöhe kann stufenlos eingestellt werden.

Den Drehknopf an der Lenksäule lösen und das Lenkrad auf die gewünschte Höhe einstellen. Danach wieder festdrehen.

**3.4.3.3 Scheinwerfer und Hupe (1:C3; 740DCR)**

Der Hebel besitzt folgende Funktionen:



Hupe



Blinker (1:N)



Positionslicht



Scheinwerfer (1:M)

Aktuelle Funktion, siehe Symbole auf dem Bedienelement.

**3.4.3.4 Einstellung des Lenkradwinkels (1:C4)**



Die Lenkradeinstellung nicht während der Fahrt ändern.

Der Winkel des Lenkrads kann stufenlos eingestellt werden.

Lösen Sie das Bedienelement an der Seite der Steuerkonsole und stellen Sie den gewünschten Winkel ein. Ziehen Sie das Bedienelement anschließend wieder fest.

**3.4.3.5 Antrieb – Betriebsbremse (1:C5)**



Wenn ein plötzliches Bremsen erforderlich ist, muss die Pedalrichtung mit Nachdruck umgekehrt werden. ACHTUNG! Dabei wirken starke Kräfte auf den Bediener ein.



Das Pedal darf niemals betätigt werden, wenn die Feststellbremse aktiviert ist. Andernfalls wird die Feststellbremse übermäßig belastet, was ihre Lebensdauer verkürzt.

Das Pedal bestimmt das Übersetzungsverhältnis zwischen Motor und Antriebsrädern (= Geschwindigkeit). Wird das Pedal losgelassen oder in die Neutralstellung bewegt, wird die Betriebsbremse aktiviert.

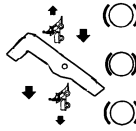

1. Pedal nach vorn drücken – die Maschine bewegt sich nach vorn.

2. Pedal unbetätigt – die Maschine steht still.

3. Pedal nach hinten drücken – die Maschine fährt rückwärts.

4. Pedal in die Neutralstellung bewegen – die Maschine bremsst.



Wenn die Maschine in Notfällen beim Umkehren der Pedalrichtung nicht wie erwartet bremsst, kann das linke Pedal (1:C6) als Notbremse benutzt werden. Dadurch wird die Bremse jedoch übermäßig belastet, was ihre Lebensdauer verkürzt.

**3.4.3.6 Feststellbremse – Notbremse (1:C6)**



Das Pedal darf niemals beim Fahren nur in absoluten Notfällen betätigt werden. Hierbei wird die Bremslebensdauer verkürzt und ihre Funktion beeinträchtigt.



Das Pedal besitzt folgende Funktionen:

- Beim Abstellen: Feststellbremse.

- Während des Betriebs: Notbremse.

Anzeige (1:14) leuchtet, wenn das Pedal ganz durchgedrückt ist.

### 3.4.3.7 Warnblinker (1:C7)



Der Schalter wird verwendet, um die Warnblinker einzuschalten. Das heißt, dass alle Blinkerlampen und die Anzeige (1:14) gleichzeitig blinken.

### 3.4.3.8 Sperre, Feststellbremse (1:C7)



**Das Fahrpedal (1:C5) darf niemals betätigt werden, wenn die Feststellbremse aktiviert ist. Andernfalls wird die Feststellbremse übermäßig belastet, was ihre Lebensdauer verkürzt.**



Die Sperre verriegelt das Pedal (1:C6) in der betätigten Stellung. Diese Funktion wird verwendet, um das Gerät an Abhängen, beim Transport usw. zu sichern, wenn der Motor nicht eingeschaltet ist.

#### Sicherung:

1. Treten Sie das Pedal (1:C6) ganz durch. Die Anzeige (1:14) leuchtet.
2. Drücken Sie die Sperre hinab.
3. Lassen Sie das Pedal los.

#### Abladen:

1. Treten Sie das Pedal (1:C6) ganz durch.
2. Lassen Sie das Pedal los.

## 3.4.4 Bedienelemente – Armaturenbrett

### 3.4.4.1 Gashebel (1:E1)

Zur Regulierung der Motordrehzahl.

**Vordere Stellung** – Vollgas – die Maschine sollte stets mit Vollgas betrieben werden.

**Hintere Stellung** – Leerlauf.

### 3.4.4.2 Zündschloss (1:E2)

Das Zündschloss dient zum Anlassen und Abstellen des Motors.

Vier Stellungen:



**Glühstellung:** Für einen leichteren Start werden die Zylinder vorgewärmt. Halten Sie bei niedrigen Temperaturen den Schlüssel wie unten angegeben in dieser Stellung, bevor der Motor gestartet wird. Max. 5 s



**Stoppstellung:** Der Motor ist abgestellt. Der Schlüssel kann abgezogen werden.



**Fahrstellung** Wird beim Start übersprungen und verwendet, wenn der Motor läuft.



**Startstellung:** Wenn der Schlüssel in die zurückfedernde Startstellung gedreht wird, wird der elektrische Anlasser aktiviert. Wenn der Motor angesprungen ist, ist der Schlüssel in die Fahrstellung zurückfedern zu lassen.

### 3.4.4.3 Geräteheber (1:Ls)

Dieses Bedienelement steuert sowohl den hydraulischen Geräteheber vorne an der Maschine (1:L) als auch den Hubzylinder für das Arbeitsgerät unter der Kabine. Sie sind in Serie geschaltet.

Das Bedienelement (1:Ls) funktioniert nur bei laufendem Motor.

Die Absenkung zur Fahrposition funktioniert jedoch bei abgestelltem Motor.



**Verlassen Sie die Maschine niemals, wenn sich das Arbeitsgerät in Transportstellung befindet. Gefahr von schweren Quetschverletzungen durch plötzlich absinkendes Arbeitsgerät bei unabsichtlicher Berührung des Bedienelements.**

Der Hebel besitzt folgende vier Stellungen:



**Fahrposition.** Führen Sie den Hebel in seine vordere Stellung, in der er arretiert wird. Daraufhin wird das Gerät bis zu seiner Fahrposition abgesenkt.

In der Fahrposition liegt das Gerät stets mit gleichem Druck auf dem Boden auf und folgt den Konturen der Bodenoberfläche.

Die Fahrposition ist während des Arbeitsvorgangs zu verwenden.



**Absenkung.** Das Gerät wird unabhängig von seinem Gewicht abgesenkt. Die Senk kraft wird vom Gewicht des Arbeitsgeräts und der beim Senken nach unten gerichtet aufgebrauchten hydraulischen Kraft bestimmt.



**Sicherung in Transportstellung.** Der Hebel ist nach dem Heben oder Absenken in seine Neutralstellung zurückgekehrt. Das Gerät ist in Transportstellung gesichert.



**Heben.** Bewegen Sie den Hebel nach hinten, bis sich das Gerät in seiner höchsten Position (Transportstellung) befindet. Lassen Sie anschließend den Hebel los und die Höhe wird in der Transportstellung gesichert.

### 3.4.4.4 Hydraulikbedienelement (1:Aux1s)

Dieses Bedienelement wird zur Steuerung einiger vom angeschlossenen Arbeitsgerät abhängiger Funktionen verwendet.

Das Bedienelement funktioniert nur, wenn der Motor läuft und die Hydraulikschläuche des Arbeitsgeräts für die vorgesehene Funktion mit dem Hydraulikanschluss (1:Aux1) verbunden sind.

### 3.4.4.5 Hydraulikbedienelement (1:Aux2s)

Dieses Bedienelement wird zur Steuerung einiger vom angeschlossenen Arbeitsgerät abhängiger Funktionen verwendet.

Das Bedienelement funktioniert nur, wenn der Motor läuft und die Hydraulikschläuche des Arbeitsgeräts für die vorgesehene Funktion wie folgt angeschlossen sind:

- Arbeitsgerät vorn über Hydraulikanschlüsse (1:Aux2f).
- Arbeitsgerät am Heckteil über Hydraulikanschluss (1:Aux2r).  
Siehe auch 3.4.4.9

Die beiden Hydraulikanschlüsse am Heckteil sind parallel geschaltet.

#### 3.4.4.6 Schalter (1:Ss)



Der Schalter kann z.B. für die stufenlose Einstellung der Schnitthöhe an einem Mähwerk mit elektrischer Schnitthöhenverstellung verwendet werden.

Der Schalter steuert den Kontakt (1:S) mit wechselnder Polarität.

#### 3.4.4.7 Schalter (1:PTOs)

Schalter zum Ein- und Ausschalten des Antriebs eines frontseitig montierten Arbeitsgeräts. Zwei Stellungen:



1. Vorderen Schalterteil drücken – PTO wird eingeschaltet. Das Symbol leuchtet auf.

2. Hinteren Schalterteil drücken – PTO wird ausgeschaltet.

**Um unnötige Drucksteigerungen im Hydrauliksystem zu vermeiden, ist der Gashebel auf 1/4 Gas zu stellen, bevor das hydraulische PTO eingeschaltet wird.**

Das Bedienelement aktiviert ein Ventil, welches die Kraft von der Hydraulikpumpe auf das frontseitig montierte Arbeitsgerät überträgt.

Die Kraft wird dann hydraulisch über den vorderen Hydraulikanschluss (1:PTO) zum Arbeitsgerät übertragen.

#### 3.4.4.8 Schalter (1:Ys)

- 12 V** Der Schalter besitzt drei Stellungen und kann z.B. für Sandstreuer verwendet werden.

Der Schalter steuert die Funktionen im Kontakt (1:Y).

#### 3.4.4.9 Schalter (1:Aux2fr)



Der Schalter kann zweifach verstellt werden und gibt an, welcher Hydraulikanschluss vom Bedienelement (1:Aux2s) aktiviert werden soll. Frontseitig montierter Hydraulikanschluss (1:Aux2f) oder Hydraulikanschluss am Heckteil (1:Aux2r). Siehe auch 3.4.4.5.

### 3.4.5 Bedienelemente – Sonstige

#### 3.4.5.1 Vordere Sicherungssplinte (1:D1)

Die Maschine verfügt vorn und hinten über Anschlüsse für unterschiedliches Zubehör. Das zu verwendende Zubehör wird nach der Montage mit Sicherungssplinten gesichert.

Verriegelung von Arbeitsgeräten am Geräteheber:

1. Führen Sie den Sicherungssplint von außen ein.
2. Stellen Sie den Fuß auf den Sicherungssplint und drücken Sie ihn bis zur Arretierung nach hinten.



**Drücken Sie den Sicherungssplint nicht per Hand nach hinten. Es besteht Gefahr für Klemmverletzungen.**

Demontage:

1. Drehen Sie den Sicherungssplint nach vorn, bis die Arretierung aufgehoben wird.
2. Ziehen Sie den Sicherungssplint heraus.

#### 3.4.5.2 Hintere Sicherungssplinte (1:F1)

Die Maschine verfügt vorn und hinten über Anschlüsse für unterschiedliches Zubehör. Das zu verwendende Zubehör wird nach der Montage mit Sicherungssplinten gesichert. Die Sicherungssplinte sind nach der Montage in ihren Schlitzen selbstsichernd.

#### 3.4.5.3 Hauptschalter (1:F2)



Bevor an der elektrischen Anlage gearbeitet wird, muss der Strom am Hauptschalter abgeschaltet werden.

#### 3.4.5.4 Türhalter (1:G1)

Der Türhalter kann die Tür in teilweise geöffneter Position feststellen.



**Verfehlt der Türhalter beim Schließen das Türschloss, wird die Kabine beschädigt.**

Kontrollieren Sie, ob der Türhalter bei der Anwendung richtig ins Türschloss einrastet.

#### 3.4.5.5 Motorklappen



**Das Gerät darf nur benutzt werden, wenn die Motorklappen geschlossen und gesichert sind. Andernfalls besteht Verbrennungs- und Quetschgefahr.**

Um an die Teile des Motors zu gelangen, gibt es abnehmbare Klappen. Die Klappen werden wie folgt geöffnet:

**Klappe auf der rechten und der linken Seite (1:Q)**

Demontage:

1. Lösen Sie die vordere und die hintere Gummischlinge (1:P).

- Ziehen Sie die Haube nach oben und falten Sie sie nach unten, um sie dann nach außen zu ziehen.

#### Montage:

- Führen Sie die Klappe über die Innenseite des Rads nach unten.
- Haken Sie das obere Teil der Klappe in der V-Nut der Maschine ein und fügen Sie den Führungsstift nach unten ein.
- Verbinden Sie die vordere und die hintere Gummischlinge.

#### Vordere Klappe (1:R)

##### Demontage:

- Lösen Sie die beiden vorderen Gummischlingen.
- Öffnen Sie die Klinke (4:B).
- Führen Sie die Klappe nach vorne und nach oben.

##### Montage:

- Setzen Sie die Klappe passend ein.
- Führen Sie die Klinkenzapfen in die Löcher an der Oberseite ein und schließen Sie die Klinke.
- Bringen Sie die vorderen Gummischlingen an.

#### 3.4.5.6 Anhängersteckdose (1:V)

Siebenpolige Anhängersteckdose.

#### 3.4.5.7 Tankverschluss (3:A)

Der Tankverschluss für das Betanken mit Diesel befindet sich hinten an der Kabine.

#### 3.4.5.8 Auskupplungshebel (5:F)

Hebel zum Auskuppeln der stufenlosen Kraftübertragung. Ermöglicht es, das Gerät zu schieben.



**Der Auskupplungshebel darf sich nie zwischen äußerer und innerer Stellung befinden. Dadurch wird das Getriebe überhitzt und beschädigt.**



**Das Gerät darf niemals abgeschleppt werden. Bei Bedarf nur darf es nur zum und vom Transportanhänger geschoben werden. Abschleppen beschädigt die Kraftübertragung.**

Der Hebel besitzt folgende zwei Stellungen:

##### Hebel innen:

Hydraulikpumpe ist zur gewöhnlichen Verwendung eingeschaltet.

##### Hebel außen:

Das Hydrauliköl wird an der Hydraulikpumpe vorbeigelenkt und kann frei im System zirkulieren, ohne dass die Hydraulikpumpe den Fluss blockiert. Das Gerät kann geschoben werden. Der Hydraulikstrom ist jedoch begrenzt, weshalb für das Schieben des Geräts eine relativ große Kraft aufgewendet werden muss.

## 3.5 ANZEIGEN

### 3.5.1 Tankanzeige (1:I1)

Die Tankanzeige gibt den Tankfüllstand an.

### 3.5.2 Anzeige für Sitzfederung (1:I2)

Zeigt an, wie die Sitzfederung eingestellt ist. Siehe 3.4.1.2.

### 3.5.3 Blinker-/Warnblinkeranzeige (1:I3)

Sie blinkt gleichzeitig, wenn Blinker/Warnblinker blinken.

### 3.5.4 Bremsenanzeige (1:I4)



**Betreiben Sie die Maschine niemals bei leuchtender Bremsenanzeige. Die Feststellbremse und die Notbremse werden dadurch zerstört.**



Die Bremsenanzeige gibt einen Alarm aus, wenn die Feststellbremse (1:C6) angezogen ist. Siehe 3.4.3.6.

### 3.5.5 Batterieladeanzeige (1:I5)

**Lassen Sie den Motor niemals bei leuchtender Ladeanzeige laufen. Die Batterie wird dabei entladen.**



Die Batterieladeanzeige ist nur aktiviert, wenn sich das Zündschloss in Fahrstellung befindet.

Die Batterieladeanzeige gibt einen Alarm aus, wenn die Lichtmaschine die Batterie nicht mehr auflädt. Bei stillstehendem Motor muss die Anzeige leuchten, weil die Lichtmaschine keinen Ladestrom liefert.

Bei laufendem Motor muss die Anzeige verloschen sein. Wenn die Anzeige während des Betriebs aufleuchtet, wird die Batterie entladen und nach einer gewissen Zeit kann der Motor nicht mehr gestartet werden. Die Maschine muss dann zu einer autorisierten Werkstatt zur Reparatur gebracht werden.

### 3.5.6 Temperaturanzeige für Hydrauliköl (1:I6)



**Der Motor darf niemals bei leuchtender Temperaturanzeige laufen. Gefahr von schwerem Motorschaden.**



Die Temperaturanzeige für das Hydrauliköl ist erst aktiviert, wenn sich das Zündschloss in Fahrstellung befindet.

Die Temperaturanzeige für das Hydrauliköl gibt einen Alarm aus, wenn die Hydrauliköltemperatur einen schädlichen Wert übersteigt.

Bei laufendem Motor muss die Anzeige verloschen sein. Wenn die Anzeige während des Betriebs aufleuchtet, müssen folgende Maßnahmen ergriffen werden:

- Stellen Sie den Gashebel auf Vollgas. Stoppen Sie **nicht** den Motor.

- Reinigen Sie den Ölkühler von außen von Laub, Gras und anderen Verschmutzungen. Siehe 5.12.
- Lassen Sie den Motor weiter im Leerlauf laufen, bis die Temperatur abgesunken ist und die Anzeige verloschen ist. Anschließend kann die Maschine wie gewöhnlich verwendet werden.
- Wenn die Temperatur nicht innerhalb von 5 Minuten abgesunken ist, ist der Motor anzuhalten und die Maschine zu einer autorisierten Werkstatt zur Reparatur zu bringen.

### 3.5.7 Motortemperaturanzeige (1:17)

Eine zu hohe Motortemperatur wird zum einen per Anzeige und zum anderen durch einen Summertone signalisiert.



**Der Motor darf bei leuchtender Temperaturanzeige oder bei einem Summertone niemals belastet oder mehr als im Leerlauf laufen gelassen werden. Gefahr von schwerem Motorschaden.**



Die Anzeige und der Summer für die Motortemperatur sind erst aktiviert, wenn sich das Zündschloss in Fahrstellung befindet.

Die Anzeige und der Summer für die Motortemperatur geben eine Warnung aus, wenn die Motortemperatur einen schädlichen Wert übersteigt. Bei laufendem Motor muss die Anzeige verloschen sein und der Summer darf keinen Ton abgeben. Wenn die Anzeige während des Betriebs aufleuchtet oder der Summer anfängt, einen Ton abzugeben, müssen folgende Maßnahmen ergriffen werden:

- Stellen Sie den Gashebel auf Vollgas. Stoppen Sie **nicht** den Motor.
- Reinigen Sie den Kühler von außen von Laub, Gras und anderen Verschmutzungen. Siehe 5.12.
- Lassen Sie den Motor weiter im Leerlauf laufen, bis die Temperatur abgesunken ist und die Anzeigen verloschen und verstummt sind. Anschließend kann die Maschine wie gewöhnlich verwendet werden.
- Wenn die Temperatur nicht innerhalb von 5 Minuten abgesunken ist, ist der Motor anzuhalten und die Maschine zu einer autorisierten Werkstatt zur Reparatur zu bringen.

Nach Anzeige einer zu hohen Motortemperatur muss der Füllstand der Kühlflüssigkeit überprüft werden. Siehe 5.4.

### 3.5.8 Öldruckanzeige (1:18)



**Der Motor darf niemals bei leuchtender Öldruckanzeige laufen. Gefahr von schwerem Motorschaden.**



Die Öldruckanzeige ist erst eingeschaltet, wenn sich das Zündschloss in Fahrstellung befindet.

Die Öldruckanzeige warnt, wenn der Öldruck im Motor einen schädlichen Wert unterschreitet. Bei stillstehendem Motor muss die Anzeige leuchten, weil dann kein Öldruck vorhanden ist.

Bei laufendem Motor muss die Anzeige verloschen sein. Wenn die Anzeige während des Betriebs aufleuchtet, muss der Motor unmittelbar angehalten werden und das Gerät muss zu einer autorisierten Werkstatt zur Reparatur gebracht werden.

### 3.5.9 Betriebsstundenzähler Motor (1:19)

Zeigt die Betriebsstundenanzahl an. Funktioniert nur bei gestartetem Motor.

### 3.5.10 Anzeige für Luftfilter (5:110)

Die Anzeige gibt einen Alarm bei verstopftem Luftfilter aus. Wenn die Anzeige rot ist, muss der Luftfilter gewechselt werden. Die Anzeige wird anschließend durch Drücken dieses Tasters zurückgestellt.

### 3.5.11 Anzeige für Hydraulikölfüllstand (7:111)

Der Ölfüllstand ist durch das transparente Glas sichtbar, wenn die Maschine eben steht.

Wenn der Ölfüllstand zu hoch ist, besteht die Gefahr, dass Öl durch die Entlüftungsventile ausfließt. Wenn der Ölfüllstand zu niedrig ist, besteht die Gefahr, dass die Öltemperatur zu hoch wird und Schäden am Hydrauliksystem auftreten.

## 4 ANWENDUNGSBEREICHE

Die Maschine darf nur mit Originalzubehör verwendet werden.

Als Zubehör zum Gerät sind Ausrüstungssätze erhältlich, die für die Fahrt auf öffentlichen Wegen erforderlich sind. Diese Ausrüstungssätze sind an die lokalen Vorschriften angepasst. Nehmen Sie Kontakt mit Ihrem autorisierten Händler auf, um Informationen zum Kauf zu erhalten und den entsprechenden Satz zu erwerben.

## 5 START UND BETRIEB



Das Gerät darf nur benutzt werden, wenn die Motorklappen geschlossen und gesichert sind. Andernfalls besteht Verbrennungs- und Quetschgefahr.



Bei laufendem Motor darf sich niemand am Knickgelenk der Maschine befinden. Gefahr von schweren Quetschverletzungen zwischen dem hinteren und dem vorderen Teil der Maschine.



Je nach verwendetem Zubehör muss möglicherweise ein Gegengewicht an der Maschine angebracht werden. Der Achsdruck an einer Radachse darf in keinem Fall 900 kg oder 70% des Maschinengesamtgewichts übersteigen.

### 5.1 MAßNAHMEN VOR DEM START

Vor dem Start der Maschine sind folgende Maßnahmen zu ergreifen:

- Überprüfen Sie den Kraftstofffüllstand und füllen Sie gegebenenfalls nach.
- Überprüfen Sie den Ölstand im Motor.
- Überprüfen Sie den Kühlflüssigkeitsstand.
- Überprüfen Sie, dass die Luftfilteranzeige nicht ausgelöst wurde.
- Überprüfen Sie, dass die Hähne am Wasserabscheider und am Kraftstofffilter geöffnet sind.
- Überprüfen Sie, dass der Wasserabscheider kein Wasser enthält. Dränieren Sie, wenn dies erforderlich ist.
- Überprüfen Sie den Ölstand im Hydrauliköltank. Siehe 3.5.11.
- Nehmen Sie eine Sicherheitskontrolle vor.
- Kontrollieren Sie, dass beim Fahren mit Mähwerk ein Gegengewicht oder Zubehör mit einem Gewicht von mind. 60 kg hinten auf der Maschine montiert ist.
- Überprüfen Sie, dass sich der Auskopplungshebel in der inneren Stellung befindet. Siehe 3.4.5.8.

Die oben genannten Maßnahmen werden im Folgenden beschrieben.

### 5.2 KRAFTSTOFFEINFÜLLUNG



Diesekraftstoff ist sehr feuergefährlich. Kraftstoff ist ausschließlich in speziell für diesen Zweck hergestellten Kanistern aufzubewahren.



Kraftstoff darf nur im Freien aufgefüllt werden, Rauchen ist dabei zu unterlassen. Kraftstoff ist vor dem Anlassen des Motors einzufüllen.

Den Tankverschluss nicht abnehmen und keinen Kraftstoff einfüllen, wenn der Motor in Betrieb oder noch warm ist.



Der Motor darf nicht mit Rapsdiesel (RME) betrieben werden. Weitere Informationen erhalten Sie beim Motorhersteller.



Kraftstoff darf nicht bis in den Einfüllstutzen gefüllt werden. Dies führt zum Austreten von Kraftstoff und Feuergefahr.

Verwenden Sie nur Diesekraftstoff, der die in 2.1 gestellten Anforderungen erfüllt.

1. Öffnen Sie den Tankverschluss (3:A).
2. Füllen Sie Diesekraftstoff bis in den unteren Teil des Einfüllstutzens. Wenn Kraftstoff ganz in den Einfüllstutzen gefüllt wird, wird er bei Erwärmung durch seine Ausdehnung herauslecken.
3. Setzen Sie den Tankverschluss wieder auf.

### 5.3 ÖLSTANDSKONTROLLE, MOTOR

Kontrollieren Sie vor jeder Anwendung, ob der vorliegende Ölstand korrekt ist. Dabei sollte das Gerät auf einer ebenen Unterlage stehen.

Nehmen Sie eine Überprüfung wie folgt vor:

1. Wischen Sie den Bereich um den Ölmessstab (5:K) sauber und ziehen Sie ihn heraus.
2. Wischen Sie den Ölmessstab ab.
3. Schieben Sie danach den Stab ganz ein und ziehen Sie ihn wieder heraus.
4. Lesen Sie den Ölstand ab. Der Ölstand muss zwischen den Markierungen (7:I) auf dem Ölmessstab liegen.

Nehmen Sie bei Bedarf den Öldeckel (5:W) ab und füllen Sie Öl bis zur Markierung nach.

Verwenden Sie Öl vom API-Grad CF oder höher, jedoch nicht CG. C-4 wird gemäß folgendem Temperaturdiagramm empfohlen.

Verwenden Sie niemals Ölzusätze.

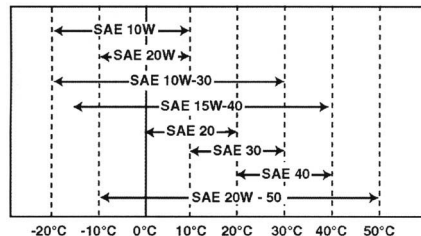

Der Ölstand darf niemals unterhalb der unteren Markierung liegen. Ansonsten kann sich der Motor überhitzen. Übersteigt der Ölstand die Markierung, ist Öl abzulassen, bis der korrekte Ölstand erreicht ist. Siehe 6.7.

Setzen Sie den Öldeckel wieder auf, nachdem der Ölfüllstand eingestellt wurde.

## 5.4 FÜLLSTANDSKONTROLLE, KÜHLFLÜSSIGKEIT



**Bei fehlender Kühlflüssigkeit funktioniert die Temperaturanzeige nicht. Dies führt zu Motorschäden.**

**Überprüfen Sie vor jeder Anwendung, dass der Kühlflüssigkeitsstand korrekt ist.**

Nehmen Sie eine Überprüfung wie folgt vor:

1. Der Motor muss bei der Überprüfung kalt sein.
2. Nehmen Sie die vordere Motorklappe ab. Siehe 3.4.5.5.
3. Schrauben Sie den Kühlerdeckel (8:Q) ab. Kontrollieren Sie, ob der Flüssigkeitsstand bis zur Füllöffnung reicht.
4. Bringen Sie den Kühlerdeckel wieder an.
5. Überprüfen Sie, ob der Kühlflüssigkeitsstand an der unteren Markierung (5:D1) im Ausdehnungsbehälter liegt. Füllen Sie bei Bedarf Kühlflüssigkeit nach. Siehe unten.

### 5.4.1 Nachfüllen von Kühlflüssigkeit

Die Kühlflüssigkeit muss folgende Anforderungen erfüllen:

- Verwenden Sie immer eine Mischung aus Kühlmittel und Wasser. Verwenden Sie niemals reines Wasser.
- Mischen Sie Wasser und Kühlmittel gemäß der Anweisungen des Kühlmittellieferanten.
- Mischen Sie niemals unterschiedliche Kühlmittel.
- Verwenden Sie weiches Wasser (kein Kalkgehalt), destilliertes oder demineralisiertes Wasser.

Der Motor muss beim Nachfüllen kalt sein.



**Wenn der Kühlerdeckel bei warmem Motor geöffnet wird, besteht schwere Verbrennungsgefahr durch heißes herausspritzendes Wasser.**

Füllen Sie wie folgt nach:

1. Nehmen Sie die vordere Motorklappe ab. Siehe 3.4.5.5.
2. Überprüfen Sie, dass alle Stopfen des Kühlsystems montiert und dicht sind.
3. Überprüfen Sie, dass alle Hähne des Kühlsystems geschlossen und dicht sind.
4. Überprüfen Sie, dass alle Schläuche des Kühlsystems intakt und dicht sind.

5. Schrauben Sie den Kühlerdeckel (8:Q) ab.
6. Füllen Sie langsam Kühlflüssigkeit in den Kühler. Beim Füllen dürfen sich keine Luftblasen bilden. Füllen Sie bis ganz zur Füllöffnung auf.
7. Bringen Sie den Kühlerdeckel wieder an.
8. Öffnen Sie den Deckel des Ausdehnungsbehälters (5:D) und füllen Sie die Mischung bis zum unteren Strich nach. Dies ist der Füllstand bei kaltem Motor.
9. Schließen Sie den Deckel des Ausdehnungsbehälters.
10. Lassen Sie den Motor warmlaufen und überprüfen Sie den Füllstand im Ausdehnungsbehälter. Der Füllstand muss jetzt bei der oberen Markierung (5:D2) liegen, was dem Füllstand bei warmem Motor entspricht.
11. Wenn der Füllstand nicht bis zur oberen Markierung reicht, lassen Sie den Motor abkühlen und füllen Sie anschließend fehlende Kühlflüssigkeit in den Ausdehnungsbehälter nach.

## 5.5 LUFTFILTERANZEIGE

Stellen Sie sicher, dass die Luftfilteranzeige (5:I10) nicht ausgelöst hat.

Kontrolle, siehe 4.

Luftfilterwechsel, siehe 6.13.

## 5.6 WASSERABSCHIEDER

Vergewissern Sie sich, dass sich der Schwimmer des Wasserabscheiders (9:C3) am Boden befindet. Ist dies nicht der Fall, muss Wasser abgelassen werden.

Überprüfen Sie, dass der Hahn des Wasserabscheiders offen ist. Siehe Abb. 10.

## 5.7 SICHERHEITSKONTROLLE

Überprüfen Sie, ob die Ergebnisse der im Folgenden aufgeführten Sicherheitskontrollen beim Test des Geräts erfüllt werden.



**Vor jedem Einsatz ist die Sicherheitskontrolle durchzuführen.**



**Wenn nur eines der unten aufgeführten Ergebnisse nicht zutrifft, darf das Gerät nicht verwendet werden! Das Gerät ist dann zur Reparatur in eine Service-Werkstatt zu bringen.**

### 5.7.1 Allgemeine Sicherheitskontrolle

Objekt	Ergebnis
Kraftstoffleitungen und Anschlüsse	Keine Lecks.
Elektrokabel	Die gesamte Isolierung ist intakt. Keine mechanischen Schäden.
Abgassystem	Keine Lecks an den Anschlüssen. Alle Schrauben sind fest angezogen.
Hydraulikschläuche.	Keine Lecks. Keine Schäden.
Gerät nach vorn/hinten fahren und Pedal Antrieb-Betriebsbremse freigeben.	Die Maschine sollte anhalten.
Probefahrt	Keine unnormalen Vibrationen. Keine unnormalen Geräusche.

### 5.7.2 Elektrische Sicherheitskontrolle



Vor jedem Einsatz ist die Funktion des Sicherheitssystems zu überprüfen.

Zustand	Maßnahme	Ergebnis
Pedal Kupplung-Bremse nicht heruntergedrückt. PTO nicht aktiviert.	Start versuchen.	Der Motor darf nicht starten.
Pedal Kupplung-Bremse heruntergedrückt. PTO aktiviert.	Start versuchen.	Der Motor darf nicht starten.
Motor läuft. PTO aktiviert.	Fahrer erhebt sich aus dem Sitz.	PTO muss ausgeschaltet werden.
Bedienelement des Gerätehebers nicht in Fahrposition.	Versuch, PTO einzuschalten.	PTO darf nicht eingeschaltet werden können.

### 5.8 START

- Überprüfen Sie, ob PTO ausgeschaltet ist.
- Den Fuß nicht auf das Gaspedal setzen.
- Stellen Sie den Gashebel auf 1/4 Gas.
- Das Bremspedal ganz niedertreten. Die Kontrollleuchte (1:14) muss aufleuchten.
- Bei einem Kaltstart bei niedrigeren Temperaturen muss der Motor vor dem Start vorgeglüht werden. Siehe 3.4.4.2. Drehen Sie anschließend den Zündschlüssel um und lassen Sie den Motor an.

- das Gerät darf nicht direkt nach einem Kaltstart belastet oder gefahren werden, weil das Hydrauliköl kalt ist.

Wärmen Sie das Hydrauliköl auf, indem Sie den Motor bei 1/4 Gas im Leerlauf laufen lassen. Lassen Sie den Motor die im unten stehenden Diagramm angezeigte Zeit in Minuten laufen.

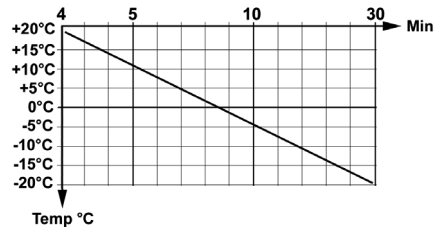

Beispiel: Bei -10 °C mit 1/4-Gas 18 Minuten laufen lassen.

Der Einsatz des Geräts sollte stets mit Vollgas erfolgen.

Um unnötige Drucksteigerungen im Hydrauliksystem zu vermeiden, ist der Gashebel auf 1/4 Gas zu stellen, bevor das hydraulische PTO eingeschaltet wird.

### 5.9 SERVOLENKUNG

Bei der Servolenkung wird die Kraft vom Hydrauliksystem des Geräts den Lenkradbewegungen zugeführt. Dadurch lässt sich das Gerät leicht steuern, wenn der Motor mit Arbeitsdrehzahl (Vollgas) arbeitet.

Die Servolenkung reduziert sich, wenn die Motordrehzahl verringert wird.

### 5.10 TIPPS

Achten Sie stets darauf, dass sich im Motor die korrekte Ölmenge befindet. Dies gilt insbesondere beim Fahren an Hängen.  
Siehe 5.3.



Beim Fahren an Hängen ist besondere Vorsicht geboten. Führen Sie beim Auf- und Abfahren an Hängen keine abrupten Starts oder Stopps aus. Niemals quer zum Hang bewegen. Fahren Sie von oben nach unten oder von unten nach oben.



Das Gerät darf unabhängig von der Richtung nur über Gefälle bis zu einem Neigungswinkel von maximal 10° gefahren werden.



Reduzieren Sie die Geschwindigkeit an Hängen und bei scharfen Kurven, um die Kontrolle zu behalten und die Umkippfahr zu verringern.





Bei Vollgas und höchstem Gang keine engen Kurven fahren. Das Gerät kann umkippen.



Hände und Finger von Knicklenkbereich und Sitzkonsole fernhalten. Es besteht Quetschgefahr! Fahren Sie niemals mit offener Motorhaube.



Je nach verwendetem Zubehör muss möglicherweise ein Gegengewicht an der Maschine angebracht werden. Der Achsdruck an einer Radachse darf in keinem Fall 900 kg oder 70% des Maschinengesamtgewichts übersteigen.

### 5.11 STOPP

PTO auskuppeln. Feststellbremse betätigen.

Den Motor 1 bis 2 Minuten im Leerlauf arbeiten lassen. Motor durch Drehen des Zündschlüssels ausschalten.



Wenn das Gerät ohne Aufsicht stehen gelassen wird, ziehen Sie den Zündschlüssel ab.



Der Motor kann unmittelbar nach dem Ausschalten sehr heiß sein. Berühren Sie nicht den Schalldämpfer oder andere Motorteile. Dies kann zu Verbrennungen führen.

### 5.12 REINIGUNG



Zur Verringerung der Brandgefahr Motor, Schalldämpfer, Batterie und Kraftstofftank frei von Gras, Laub und Öl halten.



Zur Verringerung der Brandgefahr das Gerät regelmäßig auf Öl- und/oder Kraftstoffaustritt kontrollieren.



Verwenden Sie niemals unter hohem Druck stehendes Wasser. Dies kann zur Zerstörung von Wellendichtungen, elektrischen Komponenten oder Hydraulikventilen führen.



Richten Sie niemals unter hohem Druck stehende Luft gegen die Kühllamellen. Dadurch wird die Lamellenstruktur zerstört.

Das Gerät ist nach jedem Gebrauch zu reinigen. Dabei sind folgende Anweisungen zu beachten:

- Den Motor nicht mit Wasser abspülen.
- Mit Bürste und/oder Druckluft reinigen.
- Reinigen Sie Motorkühler (8:R) und Kondensator (8:S) mit einer weichen Bürste. Größere Gegenstände können per Hand entfernt werden. Sind die Kühler stark verschmutzt, nehmen Sie einen dünnen Wasserstrahl und ein geeignetes Reinigungsmittel zu Hilfe.
- Starten Sie nach der Reinigung mit Wasser die

Maschine und gegebenenfalls das Mähwerk, um Wasser zu entfernen. Dies kann sonst in die Lager eindringen und Schäden verursachen.

## 6 WARTUNG

### 6.1 SERVICEPROGRAMM

Damit sich das Gerät auch weiterhin in einem guten Zustand befindet, zuverlässig und betriebssicher arbeitet und um die Umwelt zu schonen, sind die Serviceanweisungen in diesem Abschnitt zu befolgen.

Alle Serviceleistungen sollten von einer autorisierten Werkstatt ausgeführt werden.

Der von der autorisierten Werkstatt ausgeführte Service garantiert eine fachmännische Arbeit mit Originalersatzteilen.

Jeder von der autorisierten Werkstatt durchgeführte Service wird mit einem Stempel im Serviceheft bestätigt. Das Serviceheft mit diesen Servicedaten ist ein Wertdokument und erhöht den Wiederverkaufswert des Geräts.

Die Servicepunkte gehen aus der folgenden Tabelle hervor. Nach der Tabelle wird beschrieben, wie die Tätigkeiten auszuführen sind.

## 6.2 SERVICEPUNKTE

Servicepunkt	1. Mal	Intervall	Siehe Ab- schnitt
	Betriebsstunden/ Kalendermonate		
Wasserabscheider, Überprüfung		50/-	6.4
Vorfilter, Reinigung			6.4
Kraftstofffilter, Aus- tausch		400/-	6.5
Reifendruck, Überprü- fung, Einstellung			6.6
Motoröl, Filter, Wech- sel	50/12	200/12	6.7
Hydrauliköl, Filter, Tanklüftungsventil, Wechsel/Reinigung	50/12	400/12	6.8
Radmotoren, Ölwech- sel	50/12	200/12	6.9
Riemenantriebe, Überprüfung	50	200/-	6.10
Kühlsystem, Reini- gung		1000/12	6.11
Batterie, Überprüfung		50/-	6.12
Luftfilter, Reinigung Vorfilter		250/-	6.13
Luftfilter, Wechsel innerer Filter		250/-	6.13
Schmierung			6.14
Justieren der Ventile		1000/-	6.15
Schleifen der Ventile		2000/-	6.15

## 6.3 VORBEREITUNG

Alle Service- und Wartungsmaßnahmen sind am ruhenden Gerät bei ausgeschaltetem Motor durchzuführen.



**Ziehen Sie stets die Feststellbremse an, um ein Rollen der Maschine auszu-schließen.**



**Stoppen Sie den Motor.**



**Ziehen Sie den Zündschlüssel ab, um ein unbeabsichtigtes Anlassen des Motors zu verhindern.**

## 6.4 WASSERABSCHIEDER

Im Wasserabscheider befindet sich ein Schwimmer (9:C3), der durch den transparenten Behälter beobachtet werden kann. Der Schwimmer muss sich am Boden befinden. Wenn der Schwimmer aufgeschwommen ist, muss der Wasserabscheider geleert werden.

Zum Entleeren drehen Sie den Ablasshahn (9:C1) heraus, bis Wasser austritt. Lassen Sie Wasser ab, bis der Schwimmer erneut auf dem Boden liegt.

Reinigen Sie den Wasserabscheider, wenn er verschmutzt ist oder wenn eine häufige Entleerung ausgeführt werden muss. So reinigen Sie den Wasserabscheider:

1. Schließen Sie den Hahn des Wasserabscheiders. Siehe Abb. 9.
2. Halten Sie einen Behälter unter den Wasserabscheider, um ausfließenden Kraftstoff aufzufangen.
3. Schrauben Sie den Behälter (9:C2) ab.
4. Nehmen Sie den Behälter vorsichtig heraus. Demontieren Drahtfilter (9:C5), Einsatz (9:C4) und Schwimmer (9:C3) vom Behälter.
5. Reinigen Sie Behälterinnenseite und Drahtfilter.
6. Überprüfen Sie, dass der O-Ring intakt ist, und montieren Sie die Teile wieder in umgekehrter Reihenfolge.
7. Öffnen Sie den Hahn.

Wenn sich im Wasserabscheider weiterhin häufig Wasser ansammelt, muss der Kraftstofftank gereinigt werden. Nehmen Sie Kontakt mit einer autorisierten Werkstatt auf.

## 6.5 KRAFTSTOFFFILTER

1. Stellen Sie den Motor ab und lassen sie ihn kalt werden.
2. Schließen Sie sämtliche Kraftstoffhähne.
3. Lösen Sie den Filter (5:F) mithilfe eines Filterschlüssels in Richtung (10:Dis). Demontieren Sie den Filter vorsichtig, sodass kein Kraftstoff verschüttet wird.

**Wischen Sie verschütteten Kraftstoff auf.**

4. Reinigen Sie den Bereich um die Montagefläche des Filters.
5. Bringen Sie eine dünne Schicht Kraftstoff auf der Dichtung des neuen Filters auf.
6. Montieren Sie den neuen Filter, indem Sie ihn in Richtung (10:Ass) drehen, bis die Dichtung Kontakt mit der Montagefläche aufweist.
7. Ziehen Sie den Filter mithilfe eines Filterschlüssels eine weitere Umdrehung fest.

## 6.6 REIFENDRUCK

Druck vorne und hinten: 0,9 Bar.

Sonst, siehe Druckangaben im Handbuch für das jeweilige Arbeitsgerät.

## 6.7 WECHSEL DES MOTORÖLS, FILTER



**Das Motoröl kann sehr heiß sein, wenn es direkt nach der Benutzung des Geräts abgelassen wird. Daher sollten Sie den Motor vor dem Ablassen des Öls einige Minuten abkühlen lassen.**

Wechseln Sie Motoröl und Filter wie folgt:

1. Stellen Sie das Gerät auf eine ebene Unterlage lassen Sie den Motor warmlaufen.
2. Stoppen Sie den Motor und nehmen Sie den Öleinfülldeckel (5:G) ab.
3. Stellen Sie einen Sammelbehälter unter den Ölablassstopfen (11:U), nehmen Sie den Stopfen ab und lassen Sie das Öl in den Sammelbehälter fließen.
4. Entsorgen Sie das Öl gemäß den lokalen Bestimmungen zur Deponierung.
5. Reinigen Sie den Bereich um den Ölfilter (5:J) und demontieren Sie den Filter. Verwenden Sie einen Ölfilterschlüssel.
6. Ölen Sie die Dichtung des neuen Ölfilters ein und schrauben Sie es so weit ein, bis die Dichtung die Motoroberfläche berührt. Ziehen Sie anschließend den Filter eine weitere Umdrehung mithilfe eines Ölfilterschlüssels an.
7. Montieren Sie den Ölablassstopfen. Ziehen Sie ihn mit 50 Nm an.
8. Füllen Sie neues Öl gemäß 5.3 nach.
9. Starten Sie nach dem Einfüllen des Öls den Motor und lassen Sie ihn 30 Sekunden lang im Leerlauf laufen.
10. Überprüfen Sie das Gerät auf Öllecks.
11. Stellen Sie den Motor ab. Warten Sie 30 Sekunden und kontrollieren Sie den Ölstand gemäß 5.3.

## 6.8 WECHSEL DES HYDRAULIKÖLS, FILTER



**In das Hydrauliksystem dürfen keine Verunreinigungen gelangen. Ansonsten werden die Systembestandteile schwer beschädigt.**

Wechseln Sie Hydrauliköl und Filter wie folgt:

1. Betreiben Sie die Maschine mit wechselnder Belastung 5-10 Minuten, sodass das Hydrauliköl erwärmt wird.
2. Stellen Sie das Gerät auf eine ebene Unterlage.
3. Reinigen Sie sorgfältig den Bereich um den Filter (7:N) am Oberteil des Hydrauliktanks und demontieren Sie Filterbehälter sowie Filter.
4. Stellen Sie einen Sammelbehälter unter den Ölablassstopfen (7:P), nehmen Sie den Stopfen ab und lassen Sie das Öl in den Sammelbehälter fließen. Der Behälter muss ein Volumen von ca. 20 Litern haben.
5. Entsorgen Sie das Öl gemäß den lokalen Bestimmungen zur Deponierung.
6. Montieren Sie den Ölablassstopfen. Ziehen Sie ihn mit 25 Nm an.
7. Tauschen Sie das Tanklüftungsventil aus (7:O). Demontieren Sie das Ventil und montieren Sie es in umgekehrter Reihenfolge.
8. Montieren Sie den Filter mit folgenden Teilen:

- 7:N1 Filterbehälter. Reinigen Sie den Filterbehälter gründlich vor der Montage.
  - 7:N2 Dichtung. Überprüfen Sie, ob die Dichtung intakt ist.
  - 7:N3 Neuer Filter. Der Filter muss bei einem Ölwechsel immer ausgetauscht werden.
  - 7:N4 Feder
  - 7:N5 Dichtung. Überprüfen Sie, ob die Dichtung intakt ist.
  - 7:N6 Deckel
9. Füllen Sie neues Öl durch den 3/8-Zoll-Rücklauf am PTO ein, siehe Abb. 1. Verwenden Sie eine neue Pumpe mit 10-µ-Saugfilter..  
Öl: Siehe 2.1.  
Ölmenge beim Wechsel: Siehe 2.1.
  10. Starten Sie nach dem Nachfüllen von Öl den Motor und lassen Sie das Gerät ein paar Minuten laufen. Untersuchen Sie dabei, ob ein Ölleck vorhanden ist.
  11. Kontrollieren Sie den Ölstand. Siehe 3.5.12.

## 6.9 WECHSEL DES ÖLS IN DEN RADMOTOREN

Wechseln Sie das Öl in den Getrieben der Radmontieren wie folgt:

1. Betreiben Sie die Maschine mit wechselnder Belastung 5-10 Minuten, sodass das Öl in den Radmotoren erwärmt wird.
  2. Stellen Sie das Gerät auf eine ebene Unterlage.
  3. Reinigen Sie den Bereich um die Ölstopfen (12:V, W) sorgfältig.
  4. Stellen Sie einen Sammelbehälter unter den Ölablassstopfen (12:W), nehmen Sie den Stopfen ab und lassen Sie das Öl in den Sammelbehälter fließen.
  5. Nehmen Sie den Füllstopfen (12:V) ab.
  6. Montieren Sie den Ölablassstopfen.
- Entsorgen Sie das Öl gemäß den lokalen Bestimmungen zur Deponierung.**
7. Füllen Sie durch den Füllstopfen neues Öl ein. Pumpen Sie Öl mithilfe einer Ölkanne hinein. Füllen Sie Öl ein, bis der Ölstand bis zum Füllstopfen reicht.  
Angaben zu Öltyp und Ölvolumen entnehmen Sie der Tabelle in 2.1.
  8. Montieren Sie den Füllstopfen.
  9. Ziehen Sie die Stopfen mit 30 Nm an.

## 6.10 RIEMENÜBERTRAGUNGEN

Überprüfen Sie nach 5 Betriebsstunden, ob sämtliche Riemen intakt und unbeschädigt sind.

## 6.11 REINIGUNG DES KÜHLSYSTEMS

Ist von einer befugten Werkstatt auszuführen

## 6.12 BATTERIE (7:M)



**Säure, die mit Augen oder Haut in Kontakt kommt, verursacht schwere Verletzungen. Ist ein Körperteil mit Säure in Kontakt geraten, sofort mit reichlich Wasser spülen und einen Arzt aufsuchen.**

Bei der Batterie handelt es sich um ein ventilgesteuertes Modell mit 12 V Nennspannung. Eine Kontrolle oder Auffüllung der Batterieflüssigkeit ist weder möglich noch nötig. Die einzige erforderliche Wartungsmaßnahme besteht in der Aufladung, z.B. nach einer langen Lagerung.



**Vor ihrer ersten Verwendung muss die Batterie vollständig aufgeladen werden. Sie ist darüber hinaus stets in vollgeladenem Zustand zu lagern. Wird die Batterie in entladenerem Zustand gelagert, treten schwerwiegende Schäden auf.**

### 6.12.1 Laden per Motor

Die Batterie kann in erster Linie mithilfe des Motorgenerators aufgeladen werden. Gehen Sie dabei wie folgt vor:

1. Montieren Sie die Batterie im Gerät gemäß der folgenden Anleitung.
2. Stellen Sie das Gerät im Freien auf oder montieren Sie eine Absaugvorrichtung für Abgase.
3. Starten Sie den Motor gemäß der Gebrauchsanweisung.
4. Betreiben Sie den Motor ohne Unterbrechung für die Dauer von 45 Minuten.
5. Stellen Sie den Motor ab. Die Batterie ist nunmehr vollständig aufgeladen.

### 6.12.2 Laden mit Batterieladegerät

Beim Aufladen mithilfe eines Batterieladegeräts ist ein Gerät mit Konstanzspannung zu verwenden. Hinweise zum Kauf eines Batterieladegeräts mit Konstanzspannung erhalten Sie von Ihrem Fachhändler.

**Bei Verwendung eines Standardladegeräts kann die Batterie beschädigt werden.**

### 6.12.3 Demontage/Montage



**Bevor die Batterie abgetrennt wird, muss der Strom mit dem Hauptschalter (1:F2) unterbrochen werden.**



**Durch das Vertauschen der Kabel werden Generator und Batterie zerstört.**



**Ziehen Sie die Kabel fest an. Lose Kabel können Brände verursachen.**



**Der Motor darf nie bei getrennter Batterie betrieben werden. Dadurch besteht die Gefahr für Schäden an Generator und elektrischem System.**

Gehen Sie bei der Demontage/Montage der Batterie wie folgt vor:

1. Unterbrechen Sie den Strom mit dem Hauptschalter (1:F2).
2. Nehmen Sie die linke Motorklappe ab.
3. Lösen Sie die Kabelanschlüsse der Batterie und demontieren Sie die Batterie.
4. Gehen Sie bei der Montage der Batterie in umgekehrter Reihenfolge vor. Schließen Sie das rote Kabel an den Pluspol (+) der Batterie an und das schwarze Kabel an den Minuspol (-) der Batterie.
5. Aktivieren Sie den Hauptschalter.

### 6.12.4 Reinigung

Oxidierete Batteriepole müssen gereinigt werden. Verwenden Sie dazu eine Stahlbürste und schmieren Sie die Pole mit Polfett ein.

## 6.13 LUFTFILTER, MOTOR



**Der Motor darf niemals mit beschädigtem Luftfilter oder ohne Luftfilter betrieben werden. Gefahr von schweren Motorschäden.**

Das Luftfilter besteht wie im Folgenden angegeben aus zwei Filtern:

- 6:H2Vorfilter
- 6:H3 Innerer Luftfilter

Hinweis: Reinigen/wechseln Sie die Filter häufiger als im Wartungsschema angegeben, wenn das Gerät in staubigem Umfeld verwendet wird.

Reinigen/wechseln Sie die Luftfilter wie folgt.

1. Öffnen Sie das Filtergehäuse, indem Sie die beiden Klammern (6:H1) lösen.
2. Nehmen Sie den Vorfilter (6:H2) heraus und lassen Sie den inneren Filter (6:H3) an seinem Platz, sodass Staub oder ähnliches beim Sauberblasen des Vorfilters nicht in den Motor gelangen kann.
3. Blasen Sie den Vorfilter sauber. Seien Sie beim Blasen vorsichtig, damit der Filter nicht beschädigt wird. Blasen Sie mit Druckluft von innen nach außen. Der Druck sollte 3-5 bar betragen. Wenn der Vorfilter nicht sauber wird oder beschädigt ist, muss er ausgetauscht werden.
5. Reinigen Sie die Innenseite des Filtergehäuses.
6. Ziehen Sie den inneren Luftfilter heraus, wenn er ausgetauscht werden soll.
7. Alle Teile in umgekehrter Reihenfolge wieder zusammensetzen.
8. Stellen Sie die Filteranzeige zurück, wenn sie ausgelöst wurde. Siehe 4.

## 6.14 SCHMIERUNG

Sämtliche Schmierpunkte entsprechend der folgenden Tabelle sind alle 50 Betriebsstunden sowie nach jedem Waschen zu schmieren.

Fettspritze mit Universalfett verwenden. Solange pumpen, bis Fett austritt. Die Schmierstellen sind auf Abb. 13-14 dargestellt.



**Passen Sie während des Schmierens auf die Riemen auf. Es darf kein Riemen mit Öl oder Fett in Berührung kommen.**

Objekt	Schmiernippel/Maßnahme	Abbildung
Spannhebel, Pumpenriemen	1 Schmiernippel.	14:F
Hubgabel, Drehung	1 Schmiernippel	14:A
Hubgabel, auf-ab	2 Schmiernippel	14:B
Hubzylinder	2 Schmiernippel	14:D
Lenkzylinder	2 Schmiernippel	14:E
Knicklenkpunkt	3 Schmiernippel	14:C
Startseilzug	Schmieren Sie die Seilzugenden mit Ölkännchen und betätigen Sie dabei die Bedienelemente. Am besten von 2 Personen auszuführen.	13

## 6.15 VENTILE

Justieren und Schleifen der Ventile müssen von einer autorisierten Werkstatt ausgeführt werden.

## 6.16 SICHERUNGEN



**Die in diesem Abschnitt angegebenen Stromstärken sind Maximalwerte für die zu montierende Sicherung. Wird eine Sicherung mit einer höheren Stromstärke montiert, besteht die Gefahr für einen Brand und einen Maschinenschaden.**

Die Maschine ist mit drei Sicherungseinheiten ausgestattet.

Zwei Sicherungseinheiten (15:A und 15:B) sind wie auf Abb. 15 positioniert. Diese enthalten die Sicherungen gemäß der unten aufgeführten Tabelle. Bestimmte Stellen können je nach Maschinenkonfiguration leer sein.

Führen Sie bei elektrischen Störungen eine Überprüfung durch und tauschen Sie die durchgebrannte Sicherung aus. Besteht der Fehler weiterhin, wenden Sie sich an eine autorisierte Werkstatt.

Fehler	Sicherung	
	Position	Stärke
Abblendlicht	15:A1	20 A
Klimaanlage	15:A2	20 A
Hauptsicherung, Kabine	15:A3	30 A
Blinker	15:A4	10 A
Frei	15:A5	
Positionslicht, Hupe, Abblendlichtrelais	15:A6	10 A
Warnblinker	15:A7	10 A
Klimaanlage	15:A8	10 A
Kontrollleuchten, Summer, Halteventil Transportstellung	15:B1	10 A
Schnitthöhe, Sandstreuer, Heckrechen, Scheinwerfer	15:B2	20 A
Tempomat, Generator	15:B3	10 A
Steckdose an der Bedieneinheit	15:B4	10 A
Shut Off Pull	15:B5	30 A
PTO, Warnleuchte Parken, Sicherheitsrelais	15:B6	10 A
Frei	15:B7	
Hauptsicherung	15:B8	40 A

Eine Sicherungseinheit befindet sich an der Kabinendecke und enthält die Sicherungen für die elektrischen Kabinenfunktionen. Die Sicherungseinheit befindet sich unter einer Verkleidung an der Decke und ist erreichbar, nachdem die Schrauben der Verkleidung (15:C) gelöst wurden.

Fehler	Sicherung	
	Position	Stärke
Frei	15:C1	
Radio	15:C2	3 A
Arbeitslicht	15:C3	10 A
Elektrisch beheizte Rückspiegel	15:C4	10 A
Scheibenwischer	15:C5	10 A
Pumpe Scheibenwaschanlage	15:C6	3 A
Warnlicht	15:C7	7,5 A
Innenbeleuchtung	15:C8	3 A

*GGP behält sich das Recht vor, ohne vorherige Ankündigung Änderungen am Produkt vorzunehmen.*

## 1 GENERAL



This symbol indicates **CAUTION**. Serious personal injury and/or damage to property may result if the instructions are not followed carefully.



You must read these instructions for use and the accompanying pamphlet "SAFETY INSTRUCTIONS" carefully, before starting up the machine.



Contaminants must not enter the hydraulic system or the fuel system. This causes serious damage to components of the systems.

### 1.1 SYMBOLS

The following symbols appear on the machine. They are there to remind you of the care and attention required during use and maintenance.

This is what the symbols mean:



Caution!  
Read the instruction manual and the safety manual before using the machine.



Caution!  
Watch out for discarded objects. Keep on-lookers away.



Caution!  
Always wear hearing protectors.



Caution!  
The machine, equipped with original accessories, must not be driven in any direction on slopes with a gradient greater than 10°.



Caution!  
Risk of crushing injuries. Keep all body parts away from the articulated steering when the engine is running.



Caution!  
Risk of burn injuries. Do not touch the silencer/catalytic converter.



Caution!  
Before starting repair work, remove the ignition key from the machine.



Caution!  
Risk of crushing injuries, rotating fan.



Risk of crushing injuries, rotating belt.



Risk of crushing injuries, mechanical parts.

## 1.2 REFERENCES

### 1.2.1 Figures

The figures in these instructions for use are numbered 1, 2, 3, etc.

Components shown in the figures are marked A, B, C, etc.

A reference to component C in figure 2 is written "1:C".

### 1.2.2 Headings

The headings in these instructions for use are numbered in accordance with the following example:

"1.3.1 General safety checks" is a subheading to "1.3 Safety checks" and is included under this heading.

When referring to headings, only the number of the heading is normally specified. E.g. "See 1.3.1".

## 2 TECHNICAL DATA

### 2.1 MACHINE DATA

	<b>740</b>
Engine output, kW	22,2
Drive PTO	Hydraulics
Speed, km/h	0-20
Weight, kg	964
Height, mm	1969/2157*
Length, mm	2435
Width, mm	1084
Engine oil, volume	3.6 litres
Engine oil, grade	See 5.3
Hydraulic oil	20 litres SAE 10W-30 When using in winter ISO VG 46. See 2.2.1
Oil wheel motors	4x0.08-0.09 litres GL4/5 75W-90
Ambient temperature	Down to -20°C.
Fuel	Diesel (EN590:96)
Tank volume	42 litres

\* With warning beacon mounted

## 2.2 HYDRAULIC - OVERVIEW

The table below gives an overview of the hydraulic outputs and their controls.

Abbreviation	Meaning	Dimensions	Capacity*
PTO	Output for driving front mounted implements. See fig. 1.	2x1/2" + 3/8" return	42 l / 220 bar
PTOs	Control for operation of output for driving implements. See fig. 1.		
Aux1	Output for auxiliary functions on front mounted implements. See fig. 1.	2x1/4"	12l / 125 bar
Aux1s	Control for operating the Aux1. See fig. 1.		
Aux2f	Output for auxiliary functions on front mounted implements. See fig. 1.	2x1/4"	12l / 125 bar
Aux2r	Output for auxiliary functions on rear mounted implements. See fig. 1.	2x1/4"	12l / 125 bar
Aux2S	Control for operating the Aux2f and Aux2r depending on Aux2fr See fig. 1.		
Aux2fr	Control for activating Aux2f or Aux2r. See fig. 1.		
L	Tool lift See fig. 1.		
Ls	Control for operating the tool lift and lifting tools is mounted under the cab. See fig. 1.		

### 2.2.1 Hydraulic oil

SAE 10W-30 is recommended.

When using in winter an ISO VG 46 oil can be used. This oil can also replace SAE 10W-30 if the hydraulic response is slow.

### 2.3 IMPLEMENTS

For implements, contact an authorised dealer and read the instructions for use supplied with the accessory.

## 3 DESCRIPTION

### 3.1 DRIVE

The machine is four wheel drive. The power from the engine to the driven wheels is transferred hydraulically. The four wheels are equipped with separate hydraulic motors. The diesel motor drives a hydraulic pump (2:P), which pumps oil through the hydraulic motors (2:M) of the wheels.

The hydraulic motors are connected to the hydraulic pump according to fig. 2.

This means that the front and rear wheels are forced to rotate at the same speed, but the speed on the right and left side can vary.

### 3.2 STEERING



**Keep all body parts away from the machine's pivot point when the steering wheel is turned. There is a risk of serious crushing injury between the machine's rear and front sections.**

The machine has articulated steering, which is power assisted. This means that the chassis is divided into a front and rear section, which can be turned in relation to each other.

The articulated steering means that the machine has an extremely small turning circle and can be easily tuned around trees and other obstacles.

### 3.3 SAFETY

#### 3.3.1 Electric safety system

The machine is equipped with an electric safety system. The safety system stops certain activities that may be hazardous in the event of incorrect operation. E.g. The engine cannot be started if the clutch pedal/parking brake is not depressed.



**The safety system's function must always be checked before use.**

#### 3.3.2 Hammer

There is a hammer in the cab. This is used to break the glass in the event of an emergency.



**Check that the hammer is always in position in its holder.**

#### 3.3.3 Warning triangle

There is a warning triangle in the cab. This must be placed on the road in an emergency situation in accordance with local regulations.



**Check that the warning triangle is always taken when travelling.**

## 3.4 CONTROLS

The descriptions of the controls are gathered by how they are placed in the machine.



**Controls - seat**  
See 3.4.1



**Controls - roof**  
See 3.4.2



**Controls – steering bracket and pedals**  
See 3.4.3



**Controls – instrument panel**  
See 3.4.4

**Controls - other**  
See 3.4.5

### 3.4.1 Controls - seat

The seat is equipped with a safety switch that is connected to the machine's safety system. This means that certain dangerous activities are not possible when there is nobody sitting on the seat. See also 5.7.2.

#### 3.4.1.1 Adjusting seat backwards/forwards (1:A1)

1. Move the control lever (1:AJ) upwards.
2. Set the seat to the desired position.
3. Release the control lever to lock the seat.

#### 3.4.1.2 Adjusting seat suspension (1:A2)

The suspension of the seat can be adjusted according to body weight using the knob.

**Harder suspension:** Turn the knob clockwise.

**Softer suspension:** Turn the knob anticlockwise.

The suspension setting can be read off from the indicator (1:I2) by the knob. At correct setting the indicator shows green.

#### 3.4.1.3 Adjusting the backrest angle (1:A3)

The backrest can be adjusted to the desired angle using the knob.

#### 3.4.1.4 Adjusting the armrest (1:A4)

The armrest can be adjusted to the desired angle using the knob under the relevant armrest.

#### 3.4.1.5 Fan (1:A5)

The control is used to regulate the fan speed.

Air is blown in through the ventilation ducts (1:O).

#### 3.4.1.6 A/C (1:A6) (740DCR)

Switch for activating the A/C

For defrosting and getting rid of mist on windows: Activate the A/C, turn the fan on maximum speed, the thermostat on maximum heat and direct the ventilation ducts towards the windows.

#### 3.4.1.7 Thermostat (1:A7)

The control is used to set the temperature of the air blown in by the fan. Cooling only available in machines equipped with A/C.

#### 3.4.1.8 Storage compartment (1:H)

A storage compartment is located to the left of the seat.

### 3.4.2 Controls - roof

#### 3.4.2.1 Sun roof (1:B1)

Pull the handle and push upwards to open the roof.

#### 3.4.2.2 Interior lighting (1:B2)

The interior lighting is in the roof.

The interior lighting is switched on and off by turning the actual lamp to the left and to the right.

#### 3.4.2.3 Windscreen washer (1:B3)



Switch for activating the windscreen washer.

Washer fluid is topped up in the reservoir (1:G2).

#### 3.4.2.4 Warning beacon (1:B4) (740DCR)



**Follow applicable laws regarding use of the warning beacon.**



Switch for engaging and disengaging the warning beacon. (1:J)

#### 3.4.2.5 Work lighting (1:B5)



**Follow applicable laws regarding use of the work lighting.**



Switch for engaging and disengaging the work lighting (1:K).

#### 3.4.2.6 Windscreen wiper (1:B6)



Switch for engaging and disengaging the windscreen wiper.

### 3.4.3 Controls – steering bracket and pedals

#### 3.4.3.1 Steering wheel (1:C1)

**Do not adjust the steering wheel during operation.**



The steering wheel can be raised and lowered and set at different angles smoothly. See 3.4.3.5 and 3.4.3.2.



**3.4.3.2 Adjusting steering wheel height (1:C2)**



**Do not adjust the steering wheel during operation.**

The height of the steering wheel is steplessly adjustable. Undo the knob on the steering column and raise or lower the steering wheel to the desired position. Tighten.

**3.4.3.3 Headlamp and horn (1:C3) (740DCR)**

The lever has the following functions:



**Horn**



**Turn signal lamps (1:N)**



**Parking lights**



**Headlights (1:M)**

See the symbols on the control for the relevant function.

**3.4.3.4 Adjusting steering wheel angle (1:C4)**



**Do not adjust the steering wheel during operation.**

The steering wheel can be set at different angles steplessly. Release the control on the side of the steering column and set the steering wheel to the desired angle. Tighten the control.

**3.4.3.5 Drive / service brake (1:C5)**



**If rapid deceleration becomes necessary the pedal should be reversed sharply. NOTE! This makes the operator affected by powerful forces.**



**Never press the drive pedal when parking brake is activated. This puts unnormal load on the parking brake and shortens its service life.**

The pedal determines the gear ratio between the engine and the driven wheels (= speed). The service brake is activated when the pedal is released or pressed towards neutral position.

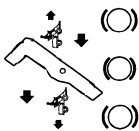

1. Press the pedal forwards - the machine starts to move forwards.
2. No load on the pedal - the machine is stationary.
3. Pedal moved backwards - the machine reverses.

**4 The pedal is pressed towards neutral position - the machine breaks.**



**In case of an emergency and the machine does not brake as expected when the pedal is reversed, the left pedal (1:C6) should be used as an emergency brake. NOTE! This puts unnormal load on the parking brake and shortens its service life.**

**3.4.3.6 Parking brake / Emergency brake (1:C6)**



**Never press the pedal while driving except for in an emergency. Pressing the pedal while driving reduces the service life of the parking brake which results in a loss of functionality.**



The pedal has the following functions:

- When stopping. Parking brake.
- During operation. Emergency brake.

Indicator (1:I4) lights when the pedal is completely depressed.

**3.4.3.7 Hazard warning lights (1:C7)**



The switch is used to activate the hazard warning lights. All the turn signal lamps and the indicator (1:I4) flash at the same time.

**3.4.3.8 Inhibitor, parking brake (1:C8)**



**Never press the drive pedal (1:C5) when parking brake is activated. This puts unnormal load on the parking brake and shortens its service life.**



The inhibitor locks the pedal (1:C6) in the depressed position. The function is used to lock the machine on slopes, when transporting, etc. when the engine is not running.

**Locking:**

1. Depress the pedal (1:C6) fully. The indicator (1:I4) lights.
2. Press the inhibitor
3. Release the pedal.

**Releasing:**

1. Depress the pedal (1:C6) fully.
2. Release the pedal.

**3.4.4 Controls – instrument panel**

**3.4.4.1 Throttle control (1:E1).**

Control for setting the engine's revs.

**Front position** - Full throttle - when the machine is in operation, full throttle should always be used.

**Rear position** - Idling.

### 3.4.4.2 Ignition lock (1:E2)

The ignition lock is used for starting and stopping the engine.

Four positions:



**Preheat position:** The cylinders are heated to facilitate starting. Hold in this position as below at lower temperatures before starting the engine.

Max 5 seconds



**Stop position:** The engine is stopped. The key can be removed.



**Operating position:** Bypassed at start-up and used when the engine is running.



**Start position:** The electric starter motor is activated when the key is turned to the spring-loaded starting position. Once the engine has started, let the key return to the operating position.

### 3.4.4.3 Implement lifter (1:Ls)

This control controls both the hydraulic tool lift at the front of the machine (1:L) and the lift cylinder for tools installed under the cab. These are connected in series.

The control (1:Ls) only works when the engine is running.

However, it can be lowered to the floating position when the engine is off.



**Never leave the machine with the implement in the transport position. Risk of serious crushing injuries by the implement as it lowers quickly if the control is unintentionally affected.**

The lever has the four following positions:



**Floating position.** Move the lever to its front position, where it locks. The implement is now lowered to its floating position.

In the floating position, the implement always rests against the ground at the same pressure and can follow the contours of the ground.

Use the floating position when carrying out work.



**Lowering.** The implement lowers regardless of its weight. The lowering force is determined by the implement's weight and the hydraulic down force that is applied when lowering.



**Locking in the transport position.** The lever has returned to the neutral position after raising and lowering. The implement is locked in the transport position.



**Raising.** Move the lever to the rear position until the implement is in the highest position (transport position). Then release the lever to lock in the transport position.

### 3.4.4.4 Hydraulic control (1:Aux1s)

This control is used to control certain functions depending on the attached implement.

The control only works when the engine is running and the implement's hydraulic hoses for the intended function are connected to the hydraulic output (1:Aux1).

### 3.4.4.5 Hydraulic control (1:Aux2s)

This control is used to control certain functions depending on the attached implement.

The control only works when the engine is running and the implement's hydraulic hoses for the intended function are connected as follows:

- Implement at the front via the hydraulic outputs (1:Aux2f).
  - Implement at the rear via the hydraulic output (1:Aux2r).
- See also 3.4.4.9

Both hydraulic outputs on the rear section are connected in parallel.

### 3.4.4.6 Switch (1:Ss)



The switch can be used to smoothly set the cutting height of the cutting deck with electric cutting height adjustment.

The switch controls the contact (1:S) with switching polarity.

### 3.4.4.7 Switch (1:PTOs)

A lever for engaging and disengaging the operation of the front mounted implement. Two positions:



1. Press the front part of the switch – PTO engages. The symbol will light up.
2. Press the rear part of the switch – PTO disengages.

**To prevent unnecessary increases in pressure in the hydraulic system, set the throttle control to 1/4 throttle before the hydraulic PTO is engaged.**

The control activates a valve that transfers the power from the hydraulic pump to the front mounted implement.

The power is then transferred hydraulically to the tool via the hydraulic output at the front (1:PTO).

### 3.4.4.8 Switch (1:Ys)

- 12V** The switch has three positions and can be used for the sand spreader for example.

The switch controls the contact (1:Y).

### 3.4.4.9 Switch (1:Aux2fr)



The switch has two positions and indicates which hydraulic output will be activated by the control (1:Aux2s). Front mounted hydraulic output (1:Aux2f) or rear mounted hydraulic output (1:Aux2r). See also 3.4.4.5

## 3.4.5 Controls - other

### 3.4.5.1 Locking pins front (1:D1)

The machine has front and rear sockets for different implements. The relevant implement is locked by two locking pins after installation.

To secure the implement on the implement lift:

1. Insert the locking pin fully from the outside.
2. Place your foot on the locking pin and turn backwards until it locks.



**Do not turn the locking pin backwards using your hands. Risk of crushing injuries.**

To release:

1. Turn the locking pin forwards until it unlocks.
2. Pull out the locking pin.

### 3.4.5.2 Locking pins rear(1:F1)

The machine has front and rear sockets for different implements. The relevant implement is locked by two locking pins after installation. The rear locking pins self-lock in their grooves after installation.

### 3.4.5.3 Main switch (1:F2)



Before carrying out work on the electrical system, the power must be cut using the main switch.

### 3.4.5.4 Door holder (1:G1)

The door holder is designed to hold the door in the partially open position to increase ventilation.



**If the door holder misses the door catch when closing, the cab will be damaged.**

Check that the door holder engages the door catch correctly when used.

### 3.4.5.5 Engine casing



**The machine may not be operated unless the engine casing is closed and locked. Risk of burns and crushing injuries.**

To access components on the engine, there are four detachable covers. Open the covers as follows:

#### Cover on the right and left sides (1:Q)

Removing:

1. Remove the front and rear rubber straps (1:P).

2. Pull the cover upward, fold it down and pull it out.

Installing:

1. Lower the cover over the inside of the wheel.
2. Hook the cover's upper part into the machine's V-groove and insert the locating pin at the bottom.
3. Hook on the front and rear rubber straps.

#### Front cover (1:R)

Removing:

1. Remove the two front rubber straps.
2. Open the locking knobs (4:B).
3. Move the cover forward and upward.

Installing:

1. Align the cover.
2. Insert the locking knob lugs in the holes on top and close the locking knobs.
3. Hook on the two rubber straps.

### 3.4.5.6 Electrical socket for trailer (1:V)

Seven-pin socket for trailer.

### 3.4.5.7 Fuel cap (3:A)

The fuel cap for filling diesel is located at the rear of the cab.

### 3.4.5.8 Disengagement lever (5:F)

A lever for disengaging the variable transmission. Enables the machine to be moved.



**The disengagement lever must never be between the outer and inner positions. This overheats and damages the transmission.**



**The machine must never be towed but may only be moved to and from a trailer, if necessary. Towing damages the transmission.**

The lever has the following two positions:

Lever inwards:

The hydraulic pump is engaged for normal use.

Lever outwards:

The hydraulic oil is connected passed the hydraulic pump and can flow around the system without the hydraulic pump blocking the flow. The machine can be moved. The flow is restricted, however, and is why relatively large force is required to move the machine.

## 3.5 INDICATORS

### 3.5.1 Fuel gauge (1:I1)

The fuel gauge indicates the level of the fuel in the fuel tank.

### 3.5.2 Indicator for seat suspension (1:I2)

Shows the seat suspension setting. See 3.4.1.2.

### 3.5.3 Indicator for turn signal/hazard warning lamps (1:13)

The indicator flashes at the same time as the turn signal lamps/hazard warning lamps flash.

### 3.5.4 Brake indicator (1:14)

**Never operate the machine with the brake indicator illuminated. Parking brake and emergency brake will be affected.**



The brake indicator gives a warning that the parking brake (1:C7) is activated. See 3.4.3.6.

### 3.5.5 Battery charging indicator (1:15)

**Never run the engine with the charging indicator illuminated. This will drain the battery.**



The battery charging indicator is only activated when the ignition is in the operating position.

The battery charging indicator gives a warning when the engine's alternator stops charging the battery. When the engine is not running the indicator should illuminate as the alternator does not generate any charge.

When the engine is running the indicator should not be illuminated. If the indicator illuminates during operation, the battery discharges and the engine cannot be started. Take the machine to an authorised workshop for repair.

### 3.5.6 Hydraulic oil temperature indicator (1:16)



**The engine must never be run when the temperature indicator is illuminated. Risk of serious engine damage.**



The hydraulic oil temperature indicator is only activated when the ignition is in the operating position.

The hydraulic oil temperature indicator gives a warning when the hydraulic oil temperature exceeds a harmful level.

When the engine is running the indicator should not be illuminated. If the indicator illuminates during operation, carry out the following:

- Set the throttle control to idle. Do **not** stop the engine.
- Clean away any leaves, grass or any other objects from the outside of the oil cooler. See 5.12.
- Leave the engine idling until the temperature has dropped, the indicator has gone out. The machine can then be used as normal.
- If the temperature has not dropped within 5 minutes, stop the engine and take the machine to an authorised workshop for repair.

### 3.5.7 Engine temperature indicator (1:17)

Too high engine temperature is indicated partly by the indicator and partly by a buzzer that sounds.



**The engine must never be loaded or operated at more than idle speed with the temperature indicator illuminated or when the buzzer sounds. Risk of serious engine damage.**



The engine temperature indicator and buzzer are only activated when the ignition is in the operating position.

The engine temperature indicator and buzzer give a warning when the engine temperature exceeds a harmful level.

When the engine is running the indicator should not be illuminated and the buzzer should not sound. If the indicator illuminates or if the buzzer sounds during operation, carry out the following:

- Set the throttle control to idle. Do **not** stop the engine.
- Clean away any leaves, grass or any other objects from the outside of the radiator. See 5.12.
- Leave the engine idling until the temperature has dropped, the indicator has gone out and the buzzer stopped. The machine can then be used as normal.
- If the temperature has not dropped within 5 minutes, stop the engine and take the machine to an authorised workshop for repair.

In the event of an indication of too high engine temperature, check the coolant level. See 5.4.

### 3.5.8 Oil pressure indicator (1:18)



**The engine must never be run when the oil pressure indicator is illuminated. Risk of serious engine damage.**



The oil pressure indicator is only activated when the ignition is in the operating position.

The oil pressure indicator gives a warning when the engine oil pressure falls below a harmful level. When the engine is not running the indicator should illuminate as there is no oil pressure.

When the engine is running the indicator should not be illuminated. If the indicator illuminates during operation, stop the engine immediately and take the machine to an authorised workshop for repair.

### 3.5.9 Hour meter engine (1:19)

Indicates the number of working hours. Only works when the engine is running.

### 3.5.10 Air filter indicator (5:110)

The indicator warns of a blocked air filter. If the indicator is red, the air filter must be replaced. Then reset the indicator by pressing its button.

### 3.5.11 Hydraulic oil level indicator (7:111)

The oil level must be visible through the transparent glass when the machine is level.

If the oil level is too high there is a risk of oil flowing out through the bleed valve. If the oil level is too low there is a risk of an increase in the oil temperature and damage to the hydraulic system.

## 4 AREAS OF USE

The machine may only be used together with original accessories.

Optional kits are available for the machine that contain the equipment required in order to drive on public roads. The contents of the kits are adapted according to local regulations. Contact an authorised dealer for purchase information and purchase.

## 5 STARTING AND OPERATION



**The machine may not be operated unless the engine casing is closed and locked. Risk of burns and crushing injuries.**



**Ensure no one is near the pivot point of the machine when the engine is running. There is a risk of serious crushing injury between the machine's rear and front sections.**



**Depending on the implement used, counter weights might have to be mounted on the machine. The axle pressure of a wheel axle may never exceed 900 kg or 70% of the total weight of the machine**

### 5.1 ACTIONS BEFORE STARTING

Carry out the following before starting the machine:

- Check/top up with fuel.
- Check the engine oil level.
- Check the coolant level.
- Check to make sure that the air filter indicator has not been tripped.
- Check that the water separator's and fuel filter's taps are open.
- Check that the water separator does not contain water. Drain if necessary.
- Check the oil level in the hydraulic tank. See 3.5.11.

- Carry out safety checks.
- Check that a counterweight or accessory weighing at least 60 kg is installed on the rear of the machine when driving with the cutting deck.
- Check that the disengagement lever is in the inner position. See 3.4.5.8.

The above actions are described below.

### 5.2 REFUELLING



**Diesel is highly inflammable. Always store fuel in containers that are made especially for this purpose.**



**Only fill or top up with fuel outdoors, and never smoke when filling or topping up. Fill up with fuel before starting the engine.**

**Never remove the fuel cap or fill with fuel while the engine is running or still warm.**



**The engine must not be run on rapeseed diesel (RME). Contact the engine supplier for additional information.**



**Filling fuel up into the filler pipe results in fuel leakage and risk of fire.**

Only use diesel which satisfies the requirements in 2.1.

1. Open the fuel cap (3:A).
2. Fill with diesel up to the lower part of the filler pipe. If fuel is filled up into the filler pipe, fuel will leak out because it expands when heated.
3. Close the fuel cap.

### 5.3 LEVEL CHECK, ENGINE OIL

**Check the oil level every time before using to ensure it is correct. The machine should be standing on level ground.**

Check the following:

1. Wipe clean around the oil dipstick (5:K), and pull it up.
2. Wipe the dipstick.
3. Slide the dipstick down completely and pull up again.
4. Read off the oil level. The oil level should be within the markings (5:K1) on the dipstick.

If necessary, remove the oil filler cap (5:G) and fill up the oil up to the mark.

Use oil grade API CF or higher, **but not CG, CI-4** is recommended, and according to the temperature diagram below.

Never use oil additives.

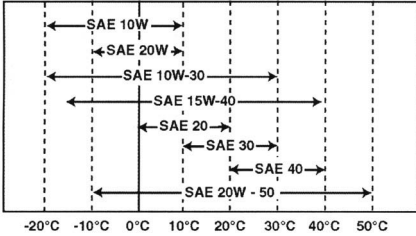

The oil level must never go below the lower marking. This can cause the engine to overheat. Drain the oil to the correct level if the oil level exceeds the mark. See 6.7.

Reinstall the oil filler cap once the oil level has been adjusted.

## 5.4 LEVEL CHECK, COOLANT



**The temperature indicator will not work if there is no coolant. This results in engine failure.**

**Check the coolant level every time before use to ensure it is correct.**

Check the following:

1. The engine must be cold when checking.
2. Remove the front engine cover. See 3.4.5.2.
3. Unscrew the radiator cap (8:Q) and check that the coolant level reach the filler hole.
4. Reinstall the radiator cap.
5. Check that the coolant level is at the lower mark (5:D1) in the expansion tank.

If necessary, top up with coolant. See below.

### 5.4.1 Topping up with coolant

The coolant must meet the following requirements:

- Always use a mixture of refrigerant and water. Never use just water.
- Mix the water and refrigerant according to the refrigerant supplier's instructions.
- Never mix different refrigerants.
- Use soft water (no calcium content), distilled or demineralised water.

The engine must be cold when filling.



**If the radiator cap is opened when the engine is hot there is a risk of serious burn injuries from hot water that may spray out.**

Top up as follows:

1. Remove the front engine cover.
2. Check that all the plugs in the cooling system are installed and sealed.

- Check that all the taps in the cooling system are closed and sealed.
4. Check that all the hoses in the cooling system are intact and sealed.
5. Unscrew the radiator cap (8:Q).
6. Slowly fill the radiator with coolant. Air bubbles must not form when filling. Fill up to the filler hole.
7. Reinstall the radiator cap.
8. Open the cap on the expansion tank (5:D) and top up the mixture to the lower mark which is the level when the engine is cold.
9. Close the cap for the expansion tank.
10. Run the engine to operating temperature and check the level in the expansion tank. The level should now be at the upper mark (5:D2), which is the level for when the engine is hot.
11. If the level is not up to the upper mark, allow the engine to cool and then top up with coolant in the expansion tank.

## 5.5 AIR FILTER INDICATOR

Check to make sure that the air filter indicator (5:110) has not been tripped.

Check, see 3.5.10.

Replace the air filter, see 6.13.

## 5.6 WATER SEPARATOR

Check that the water separator's float (9:C3) is at the bottom. If not, the water needs to be drained. See 6.4.

Check that the water separator's tap is open. See fig. 9.

## 5.7 SAFETY CHECKS

Check that the results of the safety checks below are met when testing the machine.



**The safety checks must always be carried out before use.**



**If any of the results below are not met, the machine must not be used! Take the machine to a service workshop for repair.**

**5.7.1 General safety checks**

Object	Result
Fuel lines and connections.	No leak.
Power cables.	All insulation intact. No mechanical damage.
Exhaust system.	No leakage in the connections. All screws tightened.
Hydraulic hoses.	No leakage. No damage.
Drive the machine forwards/backwards and release the drive/service brake pedal.	The machine should stop.
Test driving.	No unusual vibrations. No unusual noise.

**5.7.2 Electric safety check**



The safety system's function must always be checked before use.

Status	Action	Result
The clutch-brake pedal not depressed. PTO not activated.	Attempt to start.	The engine should not start.
The clutch-brake pedal not depressed. PTO activated.	Attempt to start.	The engine should not start.
Engine running. PTO activated.	The operator leaves the seat.	PTO should disengage.
Control for implement lifter not in floating position.	Attempt to engage PTO.	PTO should not be able to be engaged.

**5.8 START**

1. Check that PTO is disengaged.
2. Do not keep your foot on the accelerator pedal.
3. Set the throttle control to 1/4 throttle.
4. Depress the brake pedal fully. The indicator lamp (1:14) should illuminate.
5. For cold starts at lower temperatures, the engine should be preheated before starting. See 3.4.4.2. Then return the ignition key and start the engine.
6. The machine must never be loaded or driven directly after a cold start when the hydraulic oil is cold.

Heat the hydraulic oil by running the engine at 1/4 throttle. Run it for a few minutes as shown in the diagram below..

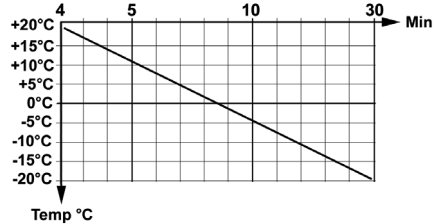

Example: At -10°C run at 1/4 throttle for 18 minutes.

When the machine is in operation, full throttle should always be used.

To prevent unnecessary increases in pressure in the hydraulic system, set the throttle control to 1/4 throttle before the hydraulic PTO is engaged.

**5.9 POWER ASSISTED STEERING**

The power steering transfers the force from the machine's hydraulic system to the steering wheel when turned. This makes the machine very easy to steer when the engine is running at full throttle. Power steering forces reduce as the engine speed reduces.

**5.10 OPERATING TIPS**

Always ensure that the correct amount of oil is in the engine. Especially when driving on slopes. See 5.3.



Be careful when driving on slopes. No sudden starting or stopping when moving up or down a slope. Never drive across a slope. Move from the top down, or from the bottom to the top.



The machine must not be driven in any direction on slopes with a gradient greater than 10°.



Reduce the speed on slopes and when making sharp turns to prevent the machine from tipping over or you losing control.



Do not turn the steering wheel to full lock when driving in top gear and at full throttle. The machine can easily topple over.



Keep hands and fingers well away from the articulated steering joint and seat bracket. Risk of crushing injuries. Never drive with the engine casing open.



Depending on the implement used, counter weights might have to be mounted on the machine. The axle pressure of a wheel axle may never exceed 900 kg or 70% of the total weight of the machine

### 5.11 STOP

Disengage PTO. Apply the parking brake. Allow the engine to idle 1 - 2 mins. Stop the engine by turning off the starter key.



If the machine is left unattended, remove the ignition key.



The engine may be very hot immediately after it is shut off. Do not touch the silencer or other engine parts. This can cause burn injuries.

### 5.12 CLEANING



To reduce the risk of fire, keep the engine, silencer, battery and fuel tank free from grass, leaves and oil.



To reduce the risk of fire, regularly check the machine for oil and/or fuel leakage.



Never use high-pressure water. This can damage shaft seals, electrical components or hydraulic valves.



Never use high-pressure air against the radiator fins. This will damage the fin structure.

Clean the machine after use. The following instructions apply to cleaning:

- Do not point jets of water directly at the engine.
- Clean the engine with a brush and/or compressed air.
- Clean the engine's radiator (8:R) and condenser (8:S) with a soft brush. Large objects can be removed by hand. If the coolers are heavily soiled, clean using slow running water and a suitable detergent.
- After cleaning with water, start the machine and any cutting deck to remove the water that may otherwise penetrate bearings and cause damage.

## 6 MAINTENANCE

### 6.1 SERVICE PROGRAM

In order to keep the machine in good condition, as regards reliability and operational safety as well as from an environmental perspective, the service instructions in this section should be followed.

All services should be carried out by authorised workshops.

Service, carried out by authorised workshops, guarantees a professional job with original replacement parts.

The service log should be stamped at every service carried out by an authorised workshop. A "fully stamped" service log is a valuable document that improves the machine's second-hand value.

The service points are given in the table below. Descriptions of how the procedures are to be carried out are given after the table.

### 6.2 SERVICE POINTS

Service point	1st time	Interval	See paragraph
	Hours of operation/ Calendar months		
Water separator, check		50/-	6.4
Pre-filter, cleaning			6.4
Fuel filter, replace		400/-	6.5
Tyre pressure, check, adjust			6.6
Engine oil, filter, change	50/12	200/12	6.7
Hydraulic oil, filter, tank vent valve, change/clean	50/12	400/12	6.8
Wheel motors, change oil	50/12	200/12	6.9
Belt transmissions, check	50	200/-	6.10
Cooling system, clean		1000/12	6.11
Battery, check		50/-	6.12
Air filter, clean pre-filter		250/-	6.13
Air filter, change inner filter		250/-	6.13
Lubrication			6.14
Adjusting valves		1000/-	6.15
Grinding valves		2000/-	6.15

### 6.3 PREPARATION

All service and all maintenance must be carried out on a stationary machine with the engine switched off.



Prevent the machine from rolling by always applying the parking brake.



Stop the engine.



Prevent unintentional starting of the engine by removing the ignition key.



## 6.4 WATER SEPARATOR

There is a float in the water separator (9:C3) that can be viewed through the transparent cup. The float must be at the bottom. If the float has risen, the water separator must be drained.

To drain the water unscrew the drain tap (9:C1) until the water begins to run. Drain until the float sits at the bottom again.

Clean the separator if the it looks dirty or if it has to be drained often. The separator is cleaned as follows:

1. Shut off the water separator tap. See fig. 9.
2. Hold a container under the water separator to collect fuel.
3. Unscrew the cup. (9:C2).
4. Carefully remove the cup and remove the thread filter (9:C5), the insert (9:C4), and the float (9:C3) from the cup.
5. Clean the inside of the cup and thread filter.
6. Check that the O-ring is intact and reinstall the components in reverse order.
7. Open the tap.

Clean the fuel tank if water still often accumulates in the water separator. Contact an authorised workshop.

## 6.5 FUEL FILTER

1. Stop the engine and allow it to cool.
2. Close all the fuel taps.
3. Use an oil filter wrench to slacken off the filter (5:F) in the direction (10:Dis). Carefully remove the filter to prevent the spillage of fuel.

### Wipe up any spilled fuel.

4. Clean around the mounting surface of the filter.
5. Apply a thin layer of fuel to the new filter gasket.
6. Install the new filter by rotating it in the direction (10:Ass) until the gasket comes into contact with the mounting surface.
7. Then tighten the filter a further turn using the filter wrench.

## 6.6 TYRE PRESSURE

Pressure front and back: 0.9 bar.

See pressures in the manual for relevant implement.

## 6.7 CHANGING ENGINE OIL, FILTER



**The engine oil may be very hot if it is drained off directly after the engine is shut off. So allow the engine to cool a few minutes before draining the oil.**

Change engine oil and filter as follows:

1. Place the machine on a level surface and run the engine to operating temperature.

2. Stop the engine and remove the oil filler cap (5:G).
3. Place a container under the oil drain plug (11:U), remove the plug and let the oil run out into a container.
4. Dispose of the oil according to local regulations.
5. Clean the area around the oil filter (5:J) and remove the filter. Use an oil filter wrench.
6. Lubricate the gasket on the new filter and screw this in until the gasket touches the surface of the engine. Then tighten the filter a further turn using an oil filter wrench.
7. Install the oil drain plug. Tighten to 50 Nm.
8. Fill with new oil according to 5.3.
9. After filling the oil, start the engine and run at idle speed for 30 seconds.
10. Check to see if there is any oil leakage.
11. Stop the engine. Wait for 30 seconds and then check the oil level. See 5.3.

## 6.8 CHANGING HYDRAULIC OIL, FILTER



**No contaminants must enter the hydraulic system. This causes serious damage to components of the systems.**

Change hydraulic oil and filter as follows:

1. Operate the machine at varying workload for 5-10 minutes in order to warm up the hydraulic oil.
2. Place the machine on a level surface.
3. Clean the area around the filter (7:N) thoroughly on the upper part of the hydraulic tank and remove the filter cup and the filter.
4. Place a container under the oil drain plug (7:P), remove the plug and let the oil run out into a container. The container must have a capacity of 20 litres.
5. Dispose of the oil according to local regulations.
6. Install the oil drain plug. Tighten to 25 Nm.
7. Replace the tank vent valve (7:O). The valve is unscrewed and the new one is installed in reverse order.
8. Reinstall the filter with the following components:
  - 7:N1 Filter cup. Clean the filter cup thorough before reinstalling.
  - 7:N2 Gasket. Check that the washer is intact.
  - 7:N3 New filter. The filter must always be replaced when changing the oil.
  - 7:N4 Spring
  - 7:N5 Gasket. Check that the washer is intact.
  - 7:N6 Cover

9. Fill with new oil through the 3/8" return for PTO, see fig. 1. Use a pump with 10 micron filter.  
Oil: See 2.1.  
Oil quantity when changing: See 2.1.
10. After filling the oil, start the engine and run the machine for a few minutes and check for oil leakage.
11. Check the oil level. See 3.5.11.

## 6.9 CHANGING THE OIL IN THE WHEEL MOTORS

Change the oil in the gear housing of the wheel motors as follows:

1. Operate the machine at varying workload for 5-10 minutes in order to warm up the oil in the wheel motors.
  2. Place the machine on a level surface.
  3. Clean carefully around the oil plugs (12:V, W).
  4. Place a container under the oil drain plug (12:W), remove the plug and let the oil run out into a container.
  5. Remove the filler plug (12:V).
  6. Install the oil drain plug.
- Dispose of the oil according to local regulations.**
7. Fill with new oil via the filler plug hole. Pump in the oil with help of an oil can. Fill until the level reach the the filler plug hole.  
Regarding type and volume of oil, see the table in 2.1.
  8. Install the filler plug.
  9. Tighten the plugs to 30 Nm.

## 6.10 BELT TRANSMISSIONS

After 5 hours of operation check that all belts are intact and not damaged.

## 6.11 CLEANING THE COOLING SYSTEM

All services should be carried out by authorised workshops.

## 6.12 BATTERY (7:M)



**Acid that comes into contact with eyes or skin causes serious injury. If you come into contact with acid, immediately rinse with water and contact a doctor.**

The battery is a valve-regulated battery with 12 V nominal voltage. The battery fluid does not need to and cannot be checked or topped up. The only maintenance that is required is charging, for example after extended storage.



**The battery must be fully charged before being used for the first time. The battery must always be stored fully charged. If the battery is stored while discharged, serious damage will occur.**

### 6.12.1 Charging with the engine

The battery can also be charged using the engine's alternator as follows:

1. Install the battery in the machine as shown below.
2. Place the machine outdoors or install an extraction device for the exhaust fumes.
3. Start the engine according to the instructions in the user guide.
4. Allow the engine to run continuously for 45 minutes.
5. Stop the engine. The battery will now be fully charged.

### 6.12.2 Charging using battery charger

When charging with the battery charger, a battery charger with continuous voltage must be used.

Contact your dealer to purchase a battery charger with constant voltage.

**The battery can be damaged if a standard type battery charger is used.**

### 6.12.3 Removal/Installation



**The current must be cut using the main switch (1:F2) before disconnecting the battery.**



**If the cables are interchanged, the generator and the battery will be damaged.**



**Tighten the cables securely. Loose cables can cause a fire.**



**The engine must never be driven with the battery disconnected. There is a risk of serious damage to the alternator and the electrical system.**

Remove/install the battery as follows:

1. Cut the power using the main switch (1:F2).
2. Remove the left-hand engine cover.
3. Disconnect the battery's cable connections and remove the battery.
4. Install the battery in reverse order. Connect the red cable to the battery's positive terminal (+) and the black cable to the battery's negative terminal (-).
5. Activate the main switch.

### 6.12.4 Cleaning

If the battery terminals are coated with oxide, they should be cleaned. Clean the battery terminals with a wire brush and grease them using terminal grease.

### 6.13 AIR FILTER, ENGINE (5:H)



**The engine must never be run when the air filter is damaged or without an air filter. Risk of serious engine damage.**

The air filter consists of two filters as follows:

- 6:H2Pre-filter
- 6:H3Inner air filter

NOTE! Clean/replace the filters more often than stated in the maintenance schedule if the machine operates in dusty conditions.

Clean/replace the air filters as follows.

1. Open the filter housing by releasing the two clamps (6:H1).
2. Remove the pre-filter (6:H2) and leave the inner filter (6:H3) in place so that dust etc. does not penetrate the engine when the pre-filter is being blow cleaned.
3. Blow clean the pre-filter. Take care not to damage the filter. Blow from the inside out using compressed air. The pressure must be 3-5 bar. If the pre-filter cannot be cleaned or if it is damaged it must be replaced.
4. Clean the filter housing internally.
5. If the air filter must be replaced, pull this out as well.
6. Reassemble all parts in the reverse order.
7. Reset the filter indicator if it has tripped. See 4.

### 6.14 LUBRICATION

All lubrication points according to the table below must be lubricated after every 50 operating hours as well as after each clean.

Use a grease gun, filled with universal grease. Pump until grease protrudes. The lubrication points are shown in fig. 13-14.



**Note the belts when lubricating. Belts must not come into contact with oil or grease.**

Object	Lubrication nipples / action	Fig.
Tension arm, pump belt	1 lubrication nipple.	14:F
Lifting fork, turning	1 lubrication nipple	14:A
Lifting fork, up-down	2 lubrication nipples	14:B
Lifting cylinder	2 lubrication nipples	14:D
Control cylinder	2 lubrication nipples	14:E
Pivot point	3 lubrication nipples	14:C
Throttle cable	Lubricate the cable ends using an oil can at the same time as activating the respective control. Preferably carried out by two people.	13

### 6.15 VALVES

Valve adjustment and grinding should be carried out by authorised workshops.

## 6.16 FUSES



The current strengths given in this section are the maximum values of the fuse that may be installed. If a higher current fuse is installed there is a risk of fire damage to the machine.

The machine has three fuse boxes.

Two fuse boxes (15:A and 15:B) are located in accordance with fig. 15. These contain the fuses according to the table below. Depending on the configuration of the machine some of the locations may be empty.

In the event of electrical faults, check and replace blown fuses. If the fault persists, contact an authorised workshop.

Fault	Fuse	
	Location	Rating
Dipped beam	15:A1	20 A
AC	15:A2	20 A
Main fuse, cabin	15:A3	30 A
Turn signal lamps	15:A4	10 A
Spare	15:A5	
Parking lights, Horn, Dipped beam relay	15:A6	10 A
Hazard	15:A7	10 A
AC	15:A8	10 A
Indicator lamps, buzzer, hold valve transport position	15:B1	10 A
Cutting height, sand spreader, rear rake	15:B2	20 A
Cruise control, alternator	15:B3	10 A
Electric socket on panel	15:B4	10 A
Shut off pull	15:B5	30 A
PTO, warning lamp parking, safety relay	15:B6	10 A
Spare	15:B7	
Main fuse	15:B8	40 A

One fuse box is in the roof of the cab and contains the fuses for the cab's electrical functions. The fuse box is under a panel in the roof and is accessible by removing the screws (15:C).

Fault	Fuse	
	Location	Rating
Spare	15:C1	
Radio	15:C2	3 A
Work lights	15:C3	10 A
Heated mirror	15:C4	10 A
Windscreen wiper	15:C5	10 A
Windscreen water pump	15:C6	3 A
Rotating beacon	15:C7	7,5 A
Interior lamp	15:C8	3 A

*GGP reserves the right to make alterations to the product without prior notification*

## 1 GÉNÉRALITÉS



Ce symbole signale un **DANGER**. Risque de blessure ou de dégâts matériels en cas de non-respect des instructions.



Avant de démarrer la machine, lire attentivement les instructions ainsi que les consignes contenues dans le fascicule « RÉGLES DE SÉCURITÉ » ci-joint.



La présence de corps étrangers ou d'agents contaminants dans le fluide hydraulique ou le circuit de carburant peut gravement endommager le circuit.

### 1.1 SYMBOLES

Les symboles suivants figurent sur la machine. Ils attirent votre attention sur les dangers et les mesures à respecter lors de l'utilisation et de la maintenance.

Explication des symboles:



**Danger!**  
Lire le mode d'emploi et le manuel de sécurité avant d'utiliser la machine.



**Danger!**  
Attention aux projections.



Travailler à une distance suffisante de toute présence.



**Danger!**  
Porter des protections auditives.



**Danger!**  
La machine, équipée d'accessoires d'origine, ne peut en aucun cas être utilisée sur des pentes dont l'inclinaison est supérieure à 10°.



**Danger!**  
Risque de blessure par écrasement. Rester à distance suffisante de l'articulation lorsque le moteur fonctionne.



**Danger!**  
Risque de brûlure. Ne pas toucher le silencieux ou le convertisseur catalytique.



**Danger!**  
Avant toute intervention sur la machine (entretien, réparation, etc.), retirer la clé de contact.



**Danger!**  
Ventilateur en mouvement. Risque de blessure par écrasement.



Courroie en mouvement. Risque de blessure par écrasement.



Pièces mécaniques. Risque de blessure par écrasement.

### 1.2 RÉFÉRENCES

#### 1.2.1 Chiffres

Les chiffres utilisés dans ce mode d'emploi sont des chiffres arabes (1, 2, 3, etc.).

Les pièces illustrées sont repérées par des lettres majuscules (A, B, C, etc.).

Une référence renvoyant à l'élément C de la figure 2 sera indiquée « 1:C ».

#### 1.2.2 Intitulés des rubriques

Les intitulés des diverses rubriques de ce mode d'emploi sont numérotés comme suit:

« 1.3.1 Contrôles de sécurité générale » est un sous-titre intégré au chapitre « 1.3 Contrôles de sécurité ».

Les renvois aux différentes rubriques se font en principe uniquement à l'aide de leur numéro. Par exemple « Voir 1.3.1 ».

## 2 CARACTÉRISTIQUES TECHNIQUES

### 2.1 DONNÉES MACHINE

	<b>740</b>
Puissance moteur, kW	22,2
Entraînement PTO (prise de force)	Hydraulique
Vitesse, km/h	0-20
Poids, kg	964
Hauteur, mm	1969/2157*
Longueur, mm	2435
Largeur, mm	1084
Huile moteur, volume	3,6 litres
Huile moteur, grade	Voir 5.3
Huile hydraulique	20 litres SAE 10W-30 En cas d'utilisation en hiver, ISO VG 46. Voir 2.2.1
Huile moteurs de roues hydrauliques	4x0,08-0,09 litre GL4/5 75W-90
Température ambiante	Jusqu'à -20°C.
Carburant	Diesel (EN590:96)
Volume réservoir	42 litres

\* Avec gyrophare

## 2.2 CIRCUIT HYDRAULIQUE – RÉCAPITULATIF

Le tableau ci-dessous mentionne les sorties hydrauliques et leurs commandes.

Abréviation	Signification	Dimensions	Capacité*
PTO	Sortie pour accessoires montés à l'avant. Voir fig. 1.	2x1/2" + 3/8" retour	42 l / 220 bar
PTO	Commande de sortie pour manœuvre des accessoires. Voir fig. 1.		
Aux1	Sortie pour fonctions auxiliaires des accessoires montés à l'avant. Voir fig. 1.	2x1/4"	12l / 125 bar
Aux1s	Commande de l'Aux1. Voir fig. 1.		
Aux2f	Sortie pour fonctions auxiliaires des accessoires montés à l'avant. Voir fig. 1.	2x1/4"	12l / 125 bar
Aux2r	Sortie pour fonctions auxiliaires des accessoires montés à l'arrière. Voir fig. 1.	2x1/4"	12l / 125 bar
Aux2S	Commande pour Aux2f et Aux2r en fonction de Aux2fr. Voir fig. 1.		
Aux2fr	Commande d'activation d'Aux2f ou Aux2r. Voir fig. 1.		
L	Dispositif de levage. Voir fig. 1.		
Ls	Commande du dispositif et outils de levage sous la cabine. Voir fig. 1.		

### 2.2.1 Huile hydraulique

Huile recommandée: SAE 10W-30.

En hiver, une huile ISO VG 46 peut être utilisée. Cette huile peut également remplacer l'huile SAE 10W-30 lorsque la réponse hydraulique est lente.

### 2.3 ACCESSOIRES

Pour les accessoires, contacter un revendeur agréé et lire les instructions fournies pour chaque élément.

## 3 DESCRIPTION

### 3.1 ENTRAÎNEMENT

La machine possède quatre roues motrices. La puissance dégagée par le moteur est transmise aux roues par un système hydraulique. Chaque roue est équipée d'un moteur hydraulique distinct. Le moteur diesel meut une pompe hydraulique (2:P), qui envoie l'huile dans les moteurs hydrauliques (2:M) des roues.

Les moteurs hydrauliques sont connectés à la pompe hydraulique comme illustré à la figure 2.

Cela signifie que les roues avant et arrière sont obligées de tourner à la même vitesse, mais que la vitesse peut varier selon le côté.

### 3.2 DIRECTION



**Rester à distance suffisante de l'articulation au moment de tourner le volant. Il existe un risque important d'écrasement entre les deux parties de la machine.**

La machine dispose d'une direction articulée et assistée. Cela signifie que le châssis est divisé en deux sections, avant et arrière, qui pivotent l'une par rapport à l'autre.

Grâce à ce châssis articulé, la machine a un rayon de braquage très réduit et contourne aisément les arbres et autres obstacles.

### 3.3 SÉCURITÉ

#### 3.3.1 Sécurité électrique

La machine est équipée d'une sécurité électrique qui interrompt certaines activités susceptibles d'être dangereuses en cas de mauvaise manœuvre. Par exemple le moteur ne démarre pas lorsque la pédale d'embrayage/frein de stationnement n'est pas enfoncée.



**Le fonctionnement du dispositif de sécurité doit être vérifié avant chaque utilisation.**

#### 3.3.2 Marteau

Un marteau est disponible dans la cabine pour pouvoir briser la vitre en cas d'urgence.



**Veiller à ce que le marteau soit toujours en place.**

### 3.3.3 Triangle

Un triangle est disponible dans la cabine. En cas d'urgence, il doit être posé sur la voie publique conformément aux lois et réglementations en vigueur.



Vérifier que le triangle est toujours à bord.

## 3.4 COMMANDES

Les descriptions de commandes sont regroupées en fonction de leur emplacement sur la machine.



### Commandes – siège

Voir 3.4.1



### Commandes – plafond

Voir 3.4.2



### Commandes – volant et pédales

Voir 3.4.3



### Commandes – tableau de bord

Voir 3.4.4

### Commandes – divers

Voir 3.4.5

### 3.4.1 Commandes – siège

Le siège est équipé d'un contacteur raccordé au dispositif de sécurité de l'engin. Certaines activités dangereuses seront donc impossibles lorsque personne n'est assis sur le siège. Voir également 5.7.2.

#### 3.4.1.1 Réglage avant/arrière du siège (1:A1)

1. Déplacer vers le haut la manette de commande (1:AJ).
2. Mettre le siège dans la position souhaitée.
3. Lâcher le levier de commande pour bloquer le siège.

#### 3.4.1.2 Suspension du siège (1:A2)

La suspension du siège se règle à l'aide de la molette en fonction du poids du corps.

**Suspension plus dure:** Tourner la molette dans le sens des aiguilles d'une montre.

**Suspension plus souple:** Tourner la molette dans le sens inverse des aiguilles d'une montre.

La suspension peut être réglée sur le témoin (1:I2) situé près de la molette. Le témoin s'affiche en vert lorsque le réglage est correct.

#### 3.4.1.3 Réglage de l'inclinaison du dossier (1:A3)

La molette permet de régler l'inclinaison du dossier.

#### 3.4.1.4 Réglage de l'accoudoir (1:A4)

Le bouton situé sous chaque accoudoir permet d'en régler la hauteur.

#### 3.4.1.5 Ventilateur (1:A5)

La commande permet de régler la vitesse du ventilateur.

De l'air est soufflé dans les gaines de ventilation (1:O).

#### 3.4.1.6 A/C (1:A6) (740DCR)

Interrupteur d'activation A/C

Pour dégivrer et désembuer les vitres:

Activer l'A/C, mettre la ventilation sur la vitesse maximale, régler le thermostat sur la température la plus chaude et orienter les sorties d'air vers les vitres.

#### 3.4.1.7 Thermostat (1:A7)

Le thermostat permet de régler la température de l'air soufflé par le ventilateur. Le refroidissement n'est possible qu'avec les équipements dotés de l'A/C.

#### 3.4.1.8 Compartiment de stockage (1:H)

Un compartiment de stockage est aménagé à gauche du siège.

### 3.4.2 Commandes – plafond

#### 3.4.2.1 Toit ouvrant (1:B1)

Tirer la poignée et la pousser vers le haut pour ouvrir le toit.

#### 3.4.2.2 Éclairage intérieur (1:B2)

L'éclairage intérieur est installé au plafond.

Il s'allume et s'éteint en tournant l'ampoule respectivement vers la gauche ou la droite.

#### 3.4.2.3 Lave-glace (1:B3)



Bouton de commande du lave-glace.

L'appoint de liquide se fait dans le réservoir (1:G2).

#### 3.4.2.4 Gyrophare (1:B4) (740DCR)



Respecter les lois et réglementations en vigueur pour son utilisation.



Interrupteur du gyrophare. (1:J)

### 3.4.2.5 Projecteur de travail (1:B5)



Respecter les lois et réglementations en vigueur pour son utilisation.



Interrupteur du phare de travail (1:K).

### 3.4.2.6 Essuie-glace (1:B6)



Interrupteur de l'essuie-glace.

## 3.4.3 Commandes – volant et pédales

### 3.4.3.1 Volant (1:C1)



Ne pas modifier la hauteur du volant pendant le fonctionnement de la machine.

Le volant peut être réglé en hauteur selon différents angles de confort. Voir 3.4.3.5 et 3.4.3.2.

### 3.4.3.2 Réglage de la hauteur du volant (1:C2)



Ne pas modifier la hauteur du volant pendant le fonctionnement de la machine.

La hauteur du volant est réglable en continu.

Desserrer le bouton situé sur la colonne de direction et mettre le volant à la hauteur adéquate. Resserrer.

### 3.4.3.3 Projecteur et klaxon (1:C3) (740DCR)

Le levier dispose des fonctions suivantes:



Klaxon



Clignoteurs (1:N)



Phare halogène



Phares (1:M)

Les symboles sur la commande correspondent à la fonction.

### 3.4.3.4 Réglage de l'inclinaison du volant (1:C4)



Ne pas modifier la hauteur du volant pendant le fonctionnement de la machine.

Le volant peut être réglé selon différents angles.

Dégager la commande située sur le côté de la colonne de direction et régler l'inclinaison du volant. Serrer la commande.

### 3.4.3.5 Accélérateur / frein de service (1:C5)



Lorsqu'un freinage rapide est nécessaire, basculer la pédale vers le bas le plus vite possible. **REMARQUE:** le freinage pouvant être brutal, le conducteur veillera à sa propre sécurité et stabilité.



Ne jamais appuyer sur l'accélérateur lorsque le frein de stationnement est activé. Cette manœuvre surcharge le frein de stationnement et raccourcit sa durée de vie.

La pédale agit sur la démultiplication s'exerçant du moteur vers les roues motrices (= vitesse de progression). Le frein de service entre en action lorsque la pédale est relâchée ou ramenée en position neutre.

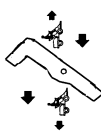

1. Pédale enfoncée vers

l'avant- la machine avance.

2. Pas de pression sur la pédale – la machine reste immobile.

3. Pédale ramenée vers l'arrière – la machine recule.

4. Lorsque la pédale est ramenée en position neutre – la machine freine.

La vitesse maximale peut être ramenée à la vitesse de travail optimale grâce à l'inhibiteur.



En situation d'urgence, lorsque l'inversion de la position de la pédale n'entraîne pas un freinage suffisamment rapide, utiliser la pédale de gauche (1:C6) comme frein d'arrêt d'urgence. **REMARQUE:** Cette manœuvre surcharge le frein de stationnement et raccourcit sa durée de vie.

### 3.4.3.6 Frein d'urgence/frein de stationnement (1:C6)



Ne jamais appuyer sur cette pédale pendant les déplacements, sauf en cas d'urgence. L'utilisation de cette pédale réduit la durée de vie du frein de stationnement et nuit à ses performances.



La pédale dispose des fonctions suivantes:

•À l'arrêt. Frein de stationnement.

•En cours de fonctionnement. Frein d'urgence.

Le témoin (1:14) s'allume lorsque la pédale est complètement enfoncée.

### 3.4.3.7 Feux de détresse (1:C7).



L'interrupteur actionne les feux de détresse. Dans ce cas, les clignoteurs et l'indicateur (1:14) clignotent tous en même temps.



**3.4.3.8 Inhibiteur, frein de stationnement (1:C8)**

**Ne jamais appuyer sur l'accélérateur (1:C5) lorsque le frein de stationnement est activé. Cette manœuvre surcharge le frein de stationnement et raccourcit sa durée de vie.**



L'inhibiteur bloque la pédale (1:C6) en position enfoncée. Cette fonction permet de circuler sur des terrains en pente, de transporter la machine, etc. lorsque le moteur est à l'arrêt.

**Verrouillage:**

1. Enfoncer complètement la pédale (1:C6). Le témoin (1:14) s'allume.
2. Enfoncer l'inhibiteur
3. Relâcher la pédale.

**Déblocage:**

1. Enfoncer complètement la pédale (1:C6).
2. Relâcher la pédale.

**3.4.4 Commandes – tableau de bord****3.4.4.1 Réglage du régime (1:E1).**

Levier de réglage du régime du moteur.

**Pleins gaz** - Toujours faire fonctionner la machine à pleins gaz lors de son utilisation.

**Vers l'arrière** - Ralenti.

**3.4.4.2 Verrou d'allumage (1:E2)**

La clé de contact permet de démarrer et d'arrêter le moteur

Quatre positions:



**Position de préchauffage** Les cylindres sont chauffés pour faciliter le démarrage. Maintenir dans la position illustrée ci-dessous avant de démarrer le moteur par temps froid.

Max. 5 secondes



**Position d'arrêt** Le moteur est arrêté. La clé peut être retirée.



**Position en cours de fonctionnement:** Uniquement lorsque le moteur tourne et pas pendant le démarrage.



**Position de démarrage** Le démarreur électrique est activé lorsque la clé est tournée à fond dans la position de démarrage. Lorsque le moteur tourne, la clé revient en position de marche.

**3.4.4.3 Dispositif de levage (1:Ls)**

Cette commande permet de régler le dispositif hydraulique de levage des outils à l'avant de la machine (1:L) et le vérin de levage des outils installés sous la cabine. Ils sont connectés en série.

La commande (1:Ls) ne fonctionne que lorsque le moteur tourne.

Toutefois, il peut être abaissé en position flottante lorsque le moteur est coupé.



**Ne jamais abandonner la machine avec l'accessoire en position de transport. Il existe un risque important d'écrasement par abaissement de l'accessoire en cas d'actionnement intempestif de sa commande.**

Ce levier possède quatre positions:



**Flottement.** Déplacer le levier vers l'avant. Il se bloque dans cette position et l'outil s'abaisse en position de flottement.

L'outil repose alors toujours sur le sol avec la même pression et peut suivre les irrégularités du terrain.

Cette position s'utilise pour exécuter les travaux.



**Abaissement.** L'accessoire s'abaisse, quel que soit son poids. La force d'abaissement est déterminée par le poids de l'accessoire et la force hydraulique dirigée vers le bas qui s'applique lors de l'abaissement.



**Blockage en position de transport.** Après avoir levé et abaissé l'accessoire, le levier est ramené en position neutre. L'accessoire est bloqué en position de transport.



**Levage.** Déplacer le levier vers l'arrière jusqu'à ce que l'outil parvienne à son point haut maximal (position de transport). Relâcher ensuite le levier pour bloquer l'outil en position haute pendant les déplacements.

**3.4.4.4 Commande hydraulique (1:Aux1s)**

Cette commande permet de contrôler certaines fonctions, selon l'accessoire utilisé.

Cette commande n'est active que lorsque le moteur tourne et que les gaines hydrauliques de l'accessoire sont connectées sur la sortie hydraulique (1:Aux1).

**3.4.4.5 Commande hydraulique (1:Aux2s)**

Cette commande permet de contrôler certaines fonctions, selon l'accessoire utilisé.

Cette commande n'est active que lorsque le moteur tourne et que les gaines hydrauliques de l'accessoire sont connectées comme suit:

- Accessoire monté à l'avant via les sorties hydrauliques (1:Aux2f).
- Accessoire monté à l'arrière via la sortie hydraulique (1:Aux2r).  
Voir également 3.4.4.9

Les deux sorties hydrauliques de la section arrière sont connectées en parallèle.

### 3.4.4.6 Interrupteur (1:Ss)



L'interrupteur permet de régler aisément la hauteur de coupe du plateau à réglage électrique.

L'interrupteur commande le contact (1:S) à polarité de commutation.

### 3.4.4.7 Interrupteur d'arrêt (1:PTOs)

Levier permettant de commander le fonctionnement et l'arrêt de l'accessoire monté à l'avant. Deux positions sont possibles:



1. Appuyer sur la partie avant du disjoncteur – la prise de force s'engage. Le symbole s'allume.

2. Appuyer sur la partie arrière du disjoncteur – la prise de force se déconnecte.

**Pour éviter toute augmentation inutile de la pression dans le système hydraulique, positionner le bouton de réglage du régime sur ¼ de sa course avant d'engager la prise de force hydraulique.**

La commande active une vanne qui transfère la puissance de la pompe hydraulique à l'accessoire monté à l'avant.

La puissance est alors transférée hydrauliquement à l'accessoire via la sortie hydraulique, à l'avant (1:PTO).

### 3.4.4.8 Interrupteur (1:Ys)

12V

L'interrupteur à trois positions peut notamment être utilisé pour l'épandeur de sable.

L'interrupteur commande le contact (1:Y).

### 3.4.4.9 Interrupteur (1:Aux2fr)



L'interrupteur a deux positions et indique la sortie hydraulique qui sera activée par la commande (1:Aux2s). Sortie hydraulique montée à l'avant (1:Aux2f) ou sorties hydrauliques de la section arrière (1:Aux2r). Voir également 3.4.4.5

## 3.4.5 Commandes – divers

### 3.4.5.1 Goupilles avant (1:D1)

La machine possède des prises avant et arrière pour différents accessoires. Une fois installé, l'accessoire est verrouillé par deux goupilles.

Pour sécuriser l'accessoire sur le dispositif de levage:

1. Introduire la goupille par l'extérieur.
2. Poser le pied sur la goupille et tourner vers l'arrière pour la bloquer.



**Ne pas tourner la goupille vers l'arrière avec les mains. Risque de blessure par écrasement.**

Pour relâcher:

1. Tourner la goupille vers l'avant jusqu'à la débloquent.
2. Retirer la goupille.

### 3.4.5.2 Goupilles arrière (1:F1)

La machine possède des prises avant et arrière pour différents accessoires. Une fois installé, l'accessoire est verrouillé par deux goupilles, qui s'autoverrouillent dans les rainures.

### 3.4.5.3 Interrupteur principal (1:F2)



Couper l'alimentation électrique au niveau de l'interrupteur principal avant toute intervention sur le système électrique.

### 3.4.5.4 Entrebâilleur (1:G1)

L'entrebâilleur permet de laisser la porte partiellement ouverte pour augmenter la ventilation.



**Un l'entrebâilleur mal engagé dans le dispositif de fermeture de la porte peut endommager la cabine.**

Vérifier qu'il s'engage correctement lors de la fermeture.

### 3.4.5.5 Carter de moteur



**Ne pas utiliser la machine si le capot du moteur n'est pas fermé et verrouillé. Risque de brûlure et de blessure par écrasement.**

Pour accéder aux composants du moteur, le capot se détache en quatre parties, à ouvrir comme suit:

#### capots à gauche et à droite (1:Q)

Dépose:

1. Retirer les sangles en caoutchouc situées à l'avant et l'arrière (1:P).
2. Soulever le capot et le replier vers le bas pour le déposer.

Installation:

1. Abaisser le capot sur l'intérieur de la roue.
2. Accrocher la partie supérieure du capot dans la rainure en V de la machine et introduire l'ergot de positionnement dans le bas.
3. Accrocher les sangles en caoutchouc situées à l'avant et à l'arrière.

#### Capot avant (1:R)

Dépose:

1. Retirer les deux sangles caoutchouc à l'avant.
2. Ouvrir les molettes de verrouillage (4:B).
3. Déplacer le panneau vers l'avant et le haut.

Installation:

1. Aligner le capot.
2. Introduire les pattes des molettes de verrouillage dans le haut et serrer les molettes.
3. Accrocher les deux sangles en caoutchouc.

**3.4.5.6 3. Prise électrique pour la remorque (1:V)**

Prise à sept broches pour remorque.

**3.4.5.7 Bouchon du réservoir de carburant (3:A)**

Le bouchon du réservoir de diesel se trouve à l'arrière de la cabine.

**3.4.5.8 Levier d'embrayage (5:F)**

Levier permettant de débrayer la transmission variable. Permet de déplacer la machine.



**Le levier d'embrayage ne doit jamais se trouver entre les positions extérieure et intérieure pour éviter de surchauffer le moteur et d'endommager la transmission.**



**La machine ne peut pas être remorquée. Si nécessaire, elle peut être transportée sur une remorque à plateau. Le remorquage endommage la transmission.**

Le levier possède deux positions:

Levier vers l'intérieur:

La pompe hydraulique est prête pour un fonctionnement normal.

Levier vers l'extérieur:

L'huile hydraulique est connectée au-delà de la pompe hydraulique et peut circuler dans le système sans que la pompe ne bloque le flux. La machine peut être déplacée. Toutefois, le débit étant restreint, une force relativement grande est nécessaire pour la bouger.

**3.5 TÉMOINS****3.5.1 Jauge de carburant (1:I1)**

La jauge indique le niveau de carburant dans le réservoir.

**3.5.2 Témoin de suspension du siège (1:J2)**

Indique le réglage de suspension du siège. Voir 3.4.1.2.

**3.5.3 Indicateur de clignoteurs/feux de détresse (1:I3)**

Il clignote en même temps que les clignoteurs et les feux de détresse.

**3.5.4 Témoin de frein (1:I4)**

**Ne jamais faire tourner le moteur lorsque le témoin de frein est allumé pour éviter tout problème avec le frein de stationnement et le frein d'urgence.**



Le témoin de frein signale lorsque le frein de stationnement (1:C7) est activé.

Voir 3.4.3.6.

**3.5.5 Témoin de charge de batterie (1:I5)**

**Ne jamais faire tourner le moteur lorsque le témoin de charge est allumé. Cela viderait la batterie.**



Le témoin de charge de la batterie ne s'active que lorsque l'allumage est en position de service.

Le témoin avertit lorsque l'alternateur du moteur cesse de charger la batterie. Lorsque le moteur est à l'arrêt, le témoin doit s'allumer lorsque l'alternateur ne génère aucune charge.

Le témoin doit s'éteindre lorsque le moteur tourne. Si le témoin s'allume en cours d'utilisation, la batterie se décharge et il est impossible de démarrer le moteur. Faire contrôler la machine par un atelier agréé.

**3.5.6 Témoin de température d'huile hydraulique (1:I6)**

**Ne jamais faire tourner le moteur lorsque le témoin de température est allumé. Risque d'endommager gravement le moteur.**



Le témoin de température d'huile hydraulique ne s'active que lorsque l'allumage est en position de service.

Le témoin émet un signal lorsque la température d'huile hydraulique dépasse un niveau dangereux. Le témoin doit s'éteindre lorsque le moteur tourne. Lorsque le témoin s'allume en cours d'utilisation, procéder comme suit:

- Mettre l'accélérateur sur ralenti. Ne **pas** couper le moteur.
- Éliminer les feuilles, l'herbe et tout autre objet présent à l'extérieur du refroidisseur d'huile. Voir 5.12.
- Laisser tourner le moteur au ralenti jusqu'à ce que la température ait baissé et que le témoin soit éteint. L'utilisation normale de la machine peut alors reprendre.
- Si la température ne baisse pas dans un délai de 5 minutes, couper le moteur et confier la machine à un atelier agréé.

**3.5.7 Témoin de température du moteur (1:I7)**

Une température moteur trop élevée est indiquée par le témoin et par le buzzer qui retentit.



**Ne jamais mettre le moteur sous charge ni dépasser le ralenti lorsque le témoin de température s'allume ou que le buzzer retentit. Risque d'endommager gravement le moteur.**



Le témoin de température du moteur et le buzzer ne s'activent que lorsque l'allumage est en position de service.

Le témoin et le buzzer émettent un signal lorsque la température moteur dépasse un niveau dangereux.

Le témoin doit s'éteindre et le buzzer ne doit pas retentir lorsque le moteur tourne. Lorsque le témoin s'allume ou que le buzzer retentit en cours d'utilisation, procéder comme suit:

- Mettre l'accélérateur sur ralenti. Ne pas couper le moteur.
- Éliminer les feuilles, l'herbe et tout autre objet présent à l'extérieur du radiateur. Voir 5.12.
- Laisser tourner le moteur au ralenti jusqu'à ce que la température ait baissé, que le témoin soit éteint et que le buzzer s'arrête. L'utilisation normale de la machine peut alors reprendre.
- Si la température ne baisse pas dans un délai de 5 minutes, couper le moteur et confier la machine à un atelier agréé.

Lorsque le témoin de température élevée du moteur s'allume, vérifier le niveau du liquide de refroidissement. Voir 5.4.

### 3.5.8 Témoin de pression d'huile (1:18)



**Ne jamais faire tourner le moteur lorsque le témoin de pression d'huile est allumé. Risque d'endommager gravement le moteur.**



Le témoin de pression d'huile ne s'active que lorsque l'allumage est en position de service.

Le témoin de pression d'huile émet un avertissement lorsque la pression descend sous un niveau dangereux. Lorsque le moteur ne tourne pas, le témoin doit s'allumer puisque l'huile n'est pas sous pression.

Le témoin doit s'éteindre lorsque le moteur tourne. Lorsque le témoin s'allume en cours d'utilisation, couper immédiatement le moteur et confier la machine à un atelier agréé.

### 3.5.9 Compteur horaire moteur (1:19)

Indique le nombre d'heures de travail. Le compteur ne fonctionne que lorsque le moteur tourne.

### 3.5.10 Témoin du filtre à air (5, I10)

Le témoin indique lorsqu'un filtre est colmaté. Lorsque le témoin est rouge, le filtre doit être remplacé. Appuyer sur le bouton pour réinitialiser le témoin.

### 3.5.11 Témoin de niveau d'huile hydraulique (7:I11)

Le niveau d'huile doit être visible dans le tube transparent lorsque la machine est à l'arrêt sur un sol plat.

Lorsque le niveau d'huile est trop haut, elle risque de s'écouler par la vanne de purge. Lorsque le niveau est trop bas, l'huile risque de surchauffer et d'endommager le système hydraulique.

## 4 UTILISATION

Utiliser uniquement des accessoires d'origine.

Des kits sont disponibles en option pour équiper la machine afin de pouvoir circuler sur la voie publique. Le contenu de ces kits est adapté en fonction de la législation locale. Veuillez contacter un vendeur agréé pour toute information commerciale.

## 5 DÉMARRAGE ET CONDUITE



**Ne pas utiliser la machine si le capot du moteur n'est pas fermé et verrouillé. Risque de brûlure et de blessure par écrasement.**



**Veiller à ce que personne n'approche de l'articulation lorsque le moteur tourne. Il existe un risque important d'écrasement entre les deux parties de la machine.**



**Lester la machine avec des contrepoids lorsque certains accessoires sont utilisés. La charge appliquée sur un essieu ne peut jamais dépasser 900 kg ou 70% du poids total de la machine.**

### 5.1 AVANT DE COMMENCER

Avant de démarrer la machine, procéder aux vérifications suivantes:

- Vérifier/faire l'appoint de carburant.
- Contrôler le niveau d'huile moteur
- Vérifier le niveau du liquide de refroidissement
- S'assurer que le témoin du filtre à air n'est pas allumé.
- Vérifier que les robinets du séparateur d'eau et du filtre à carburant sont ouverts.
- Vérifier que le séparateur d'eau ne contient pas d'eau. Purger si nécessaire.
- Vérifier le niveau d'huile du réservoir hydraulique. Voir 3.5.11.
- Procéder aux contrôles de sécurité.
- Lors de l'utilisation du plateau de coupe, veiller à ce qu'un contrepoids ou un accessoire de minimum 60 kg soit installé à l'arrière de la machine.
- Vérifier que le levier de débrayage est positionné vers l'intérieur. Voir 3.4.5.8.

Les actions susmentionnées sont décrites ci-dessous.

## 5.2 CARBURANT



Le diesel est très inflammable. Toujours conserver le carburant dans des récipients spécialement conçus à cet effet.



Faire le plein uniquement à l'extérieur et ne pas fumer pendant l'opération. Faire le plein de carburant avant de démarrer le moteur.

Ne jamais retirer le bouchon du réservoir ni ajouter d'essence lorsque le moteur tourne ou tant qu'il est chaud.



Ne pas utiliser de diesel à base de colza (EMC = ester méthylique de colza). Pour plus de renseignements, contacter le fabricant du moteur.



Ne pas dépasser la base du goulot de remplissage; il y a risque de débordement, voire d'incendie.

Utiliser uniquement du diesel répondant aux spécifications minimales suivantes: 2.1

1. Dévisser le bouchon de remplissage (3:A).
2. Faire le plein de diesel jusqu'à la base du goulot de remplissage. En cas de remplissage au-delà de ce niveau, le carburant déborderait (il prend de l'expansion quand il est chaud).
3. Revisser le bouchon.

## 5.3 CONTRÔLE DU NIVEAU DE L'HUILE MOTEUR

Vérifier le niveau d'huile avant chaque utilisation. Placer la machine sur un sol plat.

Vérifier les éléments suivants:

1. Nettoyer la zone autour de la jauge d'huile (5:K), et sortir la jauge.
2. Essuyer la jauge au moyen d'un chiffon.
3. Remettre la jauge en place (l'enfoncer à fond) et la ressortir.
4. Contrôler le niveau d'huile indiqué par la jauge. Le niveau d'huile doit arriver jusqu'au repère (5:K1) sur la jauge.

Si nécessaire, retirer le bouchon du réservoir d'huile (5:G) et faire l'appoint jusqu'au repère.

Utiliser de l'huile de grade CF ou supérieur (**mais pas CG**) selon API. Le CI-4 est recommandé. Respecter le diagramme de températures ci-dessous.

Ne jamais utiliser d'additifs pour huile.

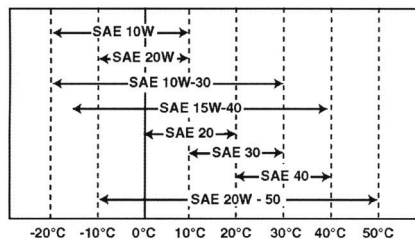

Le niveau d'huile ne doit jamais descendre sous cette marque sous peine de surchauffe du moteur. Vidanger l'excédent d'huile si le niveau dépasse le repère. Voir 6.7.

Remettre le bouchon du réservoir une fois le niveau d'huile rectifié.

## 5.4 CONTRÔLE DU NIVEAU DU LIQUIDE DE REFROIDISSEMENT



Le témoin de température ne fonctionne pas sans liquide de refroidissement pour éviter une panne de moteur.

Vérifier le niveau du liquide de refroidissement avant chaque utilisation.

Vérifier les éléments suivants:

1. Le moteur doit être froid pour procéder à la vérification.
2. Retirer le capot avant. Voir 3.4.5.2.
3. Dévisser le bouchon du radiateur (8:Q) et vérifier que le liquide de refroidissement atteint l'orifice de remplissage.
4. Remettre le bouchon du radiateur.
5. Vérifier que le niveau du liquide de refroidissement atteint le repère inférieur (5:D1) dans le vase d'expansion. Si nécessaire, faire l'appoint Voir ci-dessous.

### 5.4.1 Ajout de liquide de refroidissement

Le liquide de refroidissement doit répondre aux critères suivants:

- Toujours utiliser un mélange de réfrigérant et d'eau. Ne jamais utiliser uniquement de l'eau.
- Mélanger l'eau et le réfrigérant conformément aux instructions du fournisseur.
- Ne jamais mélanger de réfrigérants différents.
- Utiliser de l'eau douce (sans calcaire), distillée ou déminéralisée.

Le moteur doit être froid pour faire l'appoint.



Ne pas ouvrir le bouchon du radiateur lorsque le moteur est chaud pour éviter tout risque de brûlure par projection de vapeur.

Faire l'appoint comme suit:

1. Retirer le capot avant.

2. Vérifier que tous les bouchons du circuit de refroidissement sont en place et étanches.
3. Vérifier que tous les robinets du circuit de refroidissement sont en place et étanches.
4. Vérifier que toutes les gaines du circuit de refroidissement sont intactes et étanches.
5. Dévisser le bouchon du radiateur (8:Q).
6. Remplir lentement le radiateur de liquide de refroidissement. Éviter les bulles d'air pendant le remplissage. Remplir jusqu'à l'orifice de remplissage.
7. Remettre le bouchon du radiateur.
8. Ouvrir le bouchon du vase d'expansion (5:D) et faire l'appoint de mélange jusqu'au repère inférieur correspondant au niveau lorsque le moteur est froid.
9. Revisser le bouchon du vase d'expansion.
10. Faire tourner le moteur pour qu'il atteigne sa température de service et vérifier le niveau du vase d'expansion. Le niveau doit atteindre le repère supérieur (5:D2), correspondant au niveau lorsque le moteur est chaud.
11. Si le niveau n'atteint pas le repère supérieur, laisser refroidir le moteur et faire l'appoint de liquide de refroidissement dans le vase d'expansion.

## 5.5 TÉMOIN DU FILTRE À AIR

S'assurer que le témoin du filtre à air (5:110) n'est pas allumé.

Vérification, voir 3.5.10.

Remplacement du filtre à air, voir 6.13.

## 5.6 SÉPARATEUR D'EAU

Vérifier que le flotteur du séparateur d'eau (9:C3) est en position basse. Si ce n'est pas le cas, vider l'eau. Voir 6.4.

Vérifier si le robinet du séparateur d'eau est ouvert. Voir fig. 9.

## 5.7 CONTRÔLES DE SÉCURITÉ

Vérifier que les résultats des contrôles de sécurité sont satisfaisants lors du test de la machine.



**Procéder aux contrôles de sécurité avant chaque utilisation.**



**Si l'un des résultats ci-dessous ne donne pas satisfaction, ne pas utiliser la machine et la faire contrôler par un atelier agréé!**

### 5.7.1 Contrôles de sécurité générale

Objet	Résultat
Conduites de carburant et raccords.	Absence de fuite.
Câbles d'alimentation.	Isolation intacte. Absence de dégâts mécaniques.
Echappement.	Absence de fuite dans les branchements. Vis serrées.
Gainés hydrauliques.	Absence de fuites. Absence de dégâts.
Faire avancer et reculer l'engin et relâcher la pédale de conduite-frein de service.	La machine doit s'arrêter.
Essai de conduite.	Absence de vibrations inhabituelles. Absence de bruits inhabituels.

### 5.7.2 Contrôle de sécurité électrique



**Le fonctionnement du dispositif de sécurité doit être vérifié avant chaque utilisation.**

Statut	Mesures	Résultat
Pédale embrayage-frein non enfoncée. Prise de force désactivée.	Essai de démarrage.	Le moteur ne doit pas démarrer.
Pédale embrayage-frein non enfoncée. Prise de force activée.	Essai de démarrage.	Le moteur ne doit pas démarrer.
Le moteur tourne. Prise de force activée.	Le conducteur quitte son siège.	La prise de force doit se désengager.
La commande de levage des accessoires n'est pas en position flottante.	Tenter d'engager la prise de force.	Il doit être impossible d'engager la prise de force.

## 5.8 DÉMARRAGE

1. Vérifier que la prise de force n'est pas engagée.
2. Ne pas laisser le pied sur l'accélérateur.
3. Mettre l'accélérateur sur ¼ de sa course.
4. Enfoncer à fond la pédale de frein. Le témoin (1:14) doit s'allumer.
5. Par temps froid, préchauffer le moteur avant le démarrage à froid. Voir 3.4.4.2. Puis tourner la clé de contact et démarrer le moteur.
6. Ne jamais charger ou conduire la machine immédiatement après un démarrage à froid lorsque l'huile hydraulique est froide.

Chauffer l'huile hydraulique en réglant l'accélérateur sur  $\frac{1}{4}$  de sa course. Laisser tourner pendant quelques minutes – voir le diagramme ci-dessous.

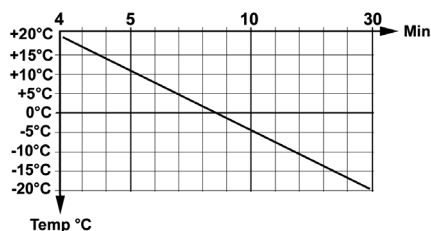

Exemple: À  $-10^{\circ}\text{C}$ , laisser tourner sur  $\frac{1}{4}$  pendant 18 minutes.

Le mode plein régime doit toujours être enclenché lorsque la machine fonctionne.

**Pour éviter toute augmentation inutile de la pression dans le système hydraulique, positionner le bouton de réglage du régime sur  $\frac{1}{4}$  de sa course avant d'engager la prise de force hydraulique.**

## 5.9 DIRECTION ASSISTÉE

La direction assistée transfère la force du circuit hydraulique au volant lorsqu'on le tourne. La machine se conduit donc très aisément lorsque le moteur fonctionne à plein régime.

La direction assistée s'affaiblit lorsque le moteur ralentit.

## 5.10 CONSEILS D'UTILISATION

Vérifier le niveau d'huile du moteur, en particulier lors d'une utilisation sur terrain en pente.

Voir 5.3.



**Redoubler de vigilance sur les terrains en pente. Ne pas démarrer ou s'arrêter brutalement sur un terrain en pente. Ne jamais circuler perpendiculairement à une pente. Se déplacer de haut en bas, et de bas en haut.**



**La machine ne peut en aucun cas être utilisée sur des pentes dont l'inclinaison est supérieure à  $10^{\circ}$ .**



**Ralentir dans les pentes et dans les virages pour éviter de basculer ou de perdre le contrôle de la machine.**



**Ne pas braquer à fond lorsque la machine est en vitesse supérieure et à plein régime. Dans cette situation, elle pourrait facilement basculer.**



**Garder les mains et les doigts à distance des éléments articulés et du support du siège. Risque de blessure par écrasement. Ne jamais utiliser la machine lorsque le carter moteur est ouvert.**



**Lester la machine avec des contrepoids lorsque certains accessoires sont utilisés. La charge appliquée sur un essieu ne peut jamais dépasser 900 kg ou 70% du poids total de la machine**

## 5.11 ARRÊT

Désengager la prise de force. Serrer le frein de stationnement.

Laisser tourner le moteur au ralenti pendant 1 à 2 minutes. Arrêter le moteur en tournant la clé.



**Si la machine est abandonnée sans surveillance, retirer la clé de contact.**



**Le moteur peut être très chaud immédiatement après l'arrêt. Ne pas toucher le silencieux ni les éléments du moteur. Risque de brûlure.**

## 5.12 NETTOYAGE



**Pour réduire le risque d'incendie, dégager l'herbe, les feuilles et l'excédent d'huile se trouvant sur le moteur, le pot d'échappement, la batterie et le réservoir de carburant.**



**Pour réduire le risque d'incendie, contrôler régulièrement que la machine ne présente aucune fuite d'huile et/ou de carburant.**



**Ne pas nettoyer au jet d'eau pour ne pas endommager les joints, les composants électriques ou les vannes hydrauliques.**



**Ne jamais utiliser d'air comprimé sur les ailettes du radiateur pour éviter de les endommager.**

Nettoyer la machine après utilisation. Instructions de nettoyage:

- Ne pas diriger les jets d'eau directement sur le moteur.
- Nettoyer le moteur à l'aide d'une brosse et/ou à l'air comprimé.
- Nettoyer le radiateur du moteur (8:R) et le condenseur (8:S) à l'aide d'une brosse douce. Éliminer à la main les plus grosses particules. Les refroidisseurs très sales se nettoient à l'eau courante avec un détergent approprié.
- Une fois le nettoyage terminé, démarrer l'engin et actionner l'éventuel plateau de coupe pour éliminer que l'eau ne pénètre dans les paliers et n'endommage la machine.

## 6 ENTRETIEN

### 6.1 PROGRAMME D'ENTRETIEN

Respecter le programme d'entretien de ce chapitre pour conserver la machine en bon état de marche, qui respecte l'environnement et reste sûre et fiable. Les entretiens doivent être exécutés par un atelier agréé.

L'entretien en atelier agréé garantit un travail de qualité professionnelle ainsi que l'utilisation de pièces de rechange d'origine.

À chaque entretien, un cachet doit être apposé dans le carnet par l'atelier agréé. Un Manuel d'entretien complètement "tamponné" augmente la valeur de la machine sur le marché de l'occasion.

Voir les points d'entretien dans le tableau ci-dessous. La description des procédures suit le tableau.

### 6.2 POINTS D'ENTRETIEN

Point d'entretien	1re fois	Inter- valle	Voir para- graphe
	Heures de service/ calendrier annuel		
Séparateur d'eau, vérification		50/-	6.4
Pré-filtre à air, nettoyage			6.4
Filtre à carburant, remplacement		400/-	6.5
Pression des pneus, réglage			6.6
Huile moteur, remplacement	50/12	200/12	6.7
Huile moteur, filtre, aérateur du réservoir, remplacement/nettoyage	50/12	400/12	6.8
Moteurs de roue, remplacer l'huile	50/12	200/12	6.9
Courroies de transmission, vérifier	50	200/-	6.10
Circuit de refroidissement, nettoyer		1000/12	6.11
Batterie, vérifier		50/-	6.12
Filtre à air, nettoyer le préfiltre		250/-	6.13
Filtre à air, remplacer le filtre intérieur		250/-	6.13
Lubrification			6.14
Vannes de réglage		1000/-	6.15
Vannes de broyage		2000/-	6.15

### 6.3 PRÉPARATIFS

Toute intervention d'entretien doit se faire après immobilisation de la tondeuse et arrêt du moteur.



**Bloquer la tondeuse en serrant le frein à main.**



**Arrêter le moteur.**



**Pour éviter tout démarrage intempestif, retirer la clé de contact.**

### 6.4 SÉPARATEUR D'EAU

Le flotteur du séparateur d'eau (9:C3) est visible par le couvercle transparent. Il doit être dans le bas du séparateur. S'il a monté, nettoyer le séparateur d'eau comme suit:

Pour vidanger l'eau, desserrer le robinet de purge (9:C1) jusqu'à ce que l'eau se mette à couler. Laisser couler jusqu'à ce que le flotteur soit à nouveau en bas.

Nettoyer le séparateur s'il semble encrassé ou s'il faut vidanger souvent. Pour nettoyer le séparateur:

1. Fermer le robinet du séparateur d'eau. Voir fig. 9.
2. Placer un récipient sous le séparateur d'eau pour récupérer le carburant.
3. Dévisser le conteneur du filtre. (9:C2).
4. Enlever prudemment le conteneur et en retirer le filtre (9:C5), l'insert (9: C4) et le flotteur (9:C3).
5. Nettoyer l'intérieur du bocal et le conteneur.
6. Vérifier que le joint torique est intact et remonter les composants dans l'ordre inverse.
7. Ouvrir le robinet.

Nettoyer le réservoir à carburant si de l'eau s'accumule souvent dans le séparateur d'eau. Contacter un concessionnaire agréé.

### 6.5 FILTRE À CARBURANT

1. Arrêter le moteur et le laisser refroidir.
2. Fermer tous les robinets de carburant.
3. Desserrer le filtre à huile (5:F) dans le sens indiqué (10:Dis) au moyen d'une clé spéciale. Retirer le filtre prudemment pour ne pas renverser de carburant.

**Le cas échéant, nettoyer immédiatement le carburant répandu.**

4. Nettoyer les abords du filtre.
5. Appliquer une fine couche de carburant sur le nouveau joint.
6. Mettre le nouveau filtre en place en le tournant vers la droite (10:Ass) jusqu'à ce que le joint touche la surface de montage.
7. Serrer le filtre d'un tour supplémentaire à l'aide d'une clé spéciale.



## 6.6 PRESSION DES PNEUS

Pression avant et arrière: 0,9 bar.

Voir le manuel pour adapter la pression en fonction de l'accessoire utilisé.

## 6.7 ÉCHANGE DE L'HUILE MOTEUR, FILTRE



**L'huile moteur peut être très chaude si on l'évacue aussitôt après l'arrêt du moteur. Il est donc recommandé de laisser refroidir le moteur pendant quelques minutes avant d'effectuer la vidange.**

Pour remplacer l'huile moteur et le filtre, procéder comme suit:

1. Installer la machine sur une surface plane et faire tourner le moteur pour qu'il atteigne sa température de fonctionnement.
2. Arrêter le moteur et retirer le capuchon du réservoir d'huile (5:G).
3. Installer un récipient sous le bouchon de vidange d'huile (11:U), retirer le bouchon et laisser l'huile d'écouler dans le récipient.
4. Éliminer l'huile conformément à la réglementation en vigueur.
5. Nettoyer la zone autour du filtre à huile (5:J) et retirer le filtre à l'aide d'une clé à filtre spéciale.
6. Lubrifier le joint du nouveau filtre et visser celui-ci jusqu'à ce que le joint touche la surface du moteur. Serrer le filtre d'un tour supplémentaire à l'aide d'une clé spéciale.
7. Installer le bouchon de vidange d'huile. Couple de serrage: 50 Nm.
8. Remplir d'huile neuve, conformément à 5.3.
9. Après remplissage, démarrer le moteur et le laisser tourner au ralenti pendant 30 secondes.
10. Vérifier l'absence de fuites d'huile.
11. Arrêter le moteur. Attendre 30 secondes, puis contrôler le niveau d'huile. Voir 5.3.

## 6.8 VIDANGE DE L'HUILE HYDRAULIQUE, FILTRE



**La présence de contaminants dans le fluide hydraulique peut gravement endommager le circuit.**

Pour remplacer l'huile hydraulique et le filtre, procéder comme suit:

1. Faire fonctionner la machine en variant la charge pendant 5 à 10 minutes pour faire chauffer l'huile du système hydraulique.
2. Placer la machine sur un sol plat.
3. Nettoyer soigneusement la zone autour du filtre (7:N) dans la partie supérieure du réservoir hydraulique, retirer le conteneur et le filtre.

4. Installer un récipient sous le bouchon de vidange d'huile (7:P), retirer le bouchon et laisser l'huile d'écouler dans le récipient. Le réservoir doit avoir une capacité de 20 litres.
5. Éliminer l'huile conformément à la réglementation en vigueur.
6. Installer le bouchon de vidange d'huile. Couple de serrage: 25 Nm.
7. Remettre en place l'aérateur du réservoir (7:O). L'ancien aérateur est dévissé; pour installer le nouveau, procéder en ordre inverse.
8. Réinstaller le filtre avec les éléments suivants:
  - 7:N1 Conteneur du filtre. Nettoyer le conteneur du filtre avant de le remettre en place.
  - 7:N2 Joint. Vérifier que le joint est intact.
  - 7:N3 Nouveau filtre. Toujours remplacer le filtre après la vidange d'huile.
  - 7:N4 Ressort
  - 7:N5 Joint. Vérifier que le joint est intact.
  - 7:N6 Couverture
9. Remplir d'huile neuve par le retour 3/8" de la prise de force, voir fig. 1. Utiliser une pompe avec filtre 10 microns.  
Huile: Voir 2.1.  
Quantité d'huile lors d'une vidange: Voir 2.1.
10. Après remplissage de l'huile, démarrer le moteur et le laisser tourner au ralenti pendant quelques minutes pour vérifier l'absence de fuites.
11. Vérifier le niveau d'huile Voir 3.5.11.

## 6.9 REMPLACEMENT DE L'HUILE DES MOTEURS DE ROUES

Pour remplacer l'huile dans la boîte à engrenages des moteurs de roue, procéder comme suit:

1. Faire fonctionner la machine en variant la charge pendant 5 à 10 minutes pour faire chauffer l'huile des moteurs de roues.
  2. Placer la machine sur un sol plat.
  3. Nettoyer correctement la zone autour des bouchons d'huile (12:V,W).
  4. Installer un récipient sous le bouchon de vidange d'huile (12:W), retirer le bouchon et laisser l'huile d'écouler dans le récipient.
  5. Retirer le bouchon de remplissage (12:V).
  6. Installer le bouchon de vidange d'huile.
- Éliminer l'huile conformément à la réglementation en vigueur.**
7. Remplir d'huile neuve par l'orifice de remplissage, à l'aide d'un récipient adapté. L'huile doit parvenir jusqu'au bouchon de remplissage.  
Pour le type et le volume d'huile, voir le tableau du point 2.1.
  8. Remettre le bouchon de remplissage.
  9. Serrer à 30 Nm.

## 6.10 COURROIES DE TRANSMISSION

Après 5 heures de service, vérifier l'état des courroies.

## 6.11 NETTOYAGE DU CIRCUIT DE REFROIDISSEMENT

Les entretiens doivent être exécutés par un atelier agréé.

## 6.12 BATTERIE (7:M)



**Les projections d'acide dans les yeux ou sur la peau peuvent provoquer des blessures graves. En cas de contact avec de l'acide, rincer immédiatement à l'eau claire et consulter un médecin.**

La batterie est du type à soupape avec une tension nominale de 12 V. Il ne faut pas vérifier le niveau ou faire l'appoint de la batterie. Rien n'est d'ailleurs prévu pour le faire. Le seul entretien nécessaire est la charge, par exemple après un remisage prolongé.



**Charger complètement la batterie avant la première utilisation. La batterie doit être chargée au maximum lorsqu'on l'entrepose. Une batterie remise totalement déchargée risque d'être sérieusement endommagée.**

### 6.12.1 Charge à l'aide du moteur

La batterie peut également être chargée à l'aide de l'alternateur du moteur, comme suit:

1. Installer la batterie dans la machine comme illustré ci-dessous.
2. Mettre la machine à l'extérieur ou brancher un extracteur de fumées.
3. Suivre les instructions du manuel pour démarrer le moteur.
4. Laisser tourner le moteur en continu pendant 45 minutes.
5. Arrêter le moteur. À présent, la batterie est complètement chargée.

### 6.12.2 Charge à l'aide d'un chargeur de batterie

En cas d'utilisation d'un chargeur de batterie, utiliser un modèle à tension constante

Prendre contact avec votre distributeur.

**L'utilisation d'un chargeur de type standard risque d'endommager la batterie.**

### 6.12.3 Dépose/Installation



**Couper le courant à l'aide de l'interrupteur principal (1:F2) avant de déconnecter la batterie.**



**L'inversion des câbles endommage le générateur et la batterie.**



**Serrer correctement les câbles. Les câbles lâches peuvent être à l'origine d'un incendie.**



**Le moteur ne peut jamais fonctionner sans batterie raccordée. Il y a risque sérieux d'endommager l'alternateur et le système électrique.**

Retirer/installer la batterie comme suit:

1. Couper le courant à l'aide de l'interrupteur principal (1:F2).
2. Retirer le capot de gauche.
3. Débrancher le câble de la batterie et retirer celle-ci.
4. Placer la batterie en procédant en ordre inverse. Connecter le câble rouge sur la borne positive (+) et le câble noir sur la borne négative (-) de la batterie.
5. Actionner l'interrupteur principal.

### 6.12.4 Nettoyage

Nettoyer les traces d'oxydation qui peuvent apparaître sur les bornes. Nettoyer les bornes au moyen d'une brosse en métal, puis les graisser à l'aide d'un lubrifiant prévu à cet effet.

## 6.13 FILTRE À AIR, MOTEUR (5:H)



**Ne pas faire fonctionner le moteur lorsque le filtre à air est endommagé ou manquant. Risque d'endommager gravement le moteur.**

Le filtre à air se compose de deux filtres:

6:H2Pré-filtre

6:H3 Filtre à air interne

REMARQUE: Nettoyer/remplacer les filtres plus souvent que prévu dans le programme de maintenance en cas d'utilisation fréquente en environnement poussiéreux.

Pour nettoyer/remplacer les filtres à air, procéder comme suit:

1. Ouvrir le carter du filtre en dégageant les deux pinces (6:H1).
2. Retirer le pré-filtre (6:H2) et laisser le filtre interne (6:H3) en place pour empêcher la poussière de pénétrer dans le moteur pendant le nettoyage du préfiltre.
3. Nettoyer le préfiltre à l'air comprimé en veillant à ne pas l'endommager. Souffler l'air de l'intérieur vers l'extérieur à une pression de 3-5 bars. Tout filtre endommagé ou impossible à nettoyer doit être remplacé.
4. Nettoyer l'intérieur du support du filtre.
5. Si le filtre à air doit également être remplacé, le retirer.
6. Procéder au montage en inversant l'ordre des étapes.
7. Reinitialiser le témoin de filtre s'il s'était activé. Voir 4.

## 6.14 LUBRIFICATION

Lubrifier les points de graissage toutes les 50 heures de service, conformément au tableau ci-dessous, ainsi qu'après chaque lavage.

Appliquer de la graisse universelle à l'aide d'un pistolet. Remplir de graisse jusqu'à débordement. Les points de graissage sont indiqués à la figure 13-14.



**Faire attention aux courroies pendant le graissage: elles ne peuvent entrer en contact avec l'huile ou la graisse.**

Objet	Points de graissage / marche à suivre	Fig.
Bras de tension, courroie de pompe	1 point de graissage.	14:F
Fourche de levage, rotation	1 point de graissage.	14:A
Fourche de levage, montée et descente	2 points de graissage	14:B
Vérin de levage	2 points de graissage	14:D
Vérin de commande	2 points de graissage	14:E
Articulation	3 points de graissage	14:C
Câble d'accélérateur	Lubrifier les extrémités des câbles à l'aide d'une burette en activant toutes les commandes. Pour plus de facilité, travailler à deux.	13

## 6.15 SOUPAPES

Le réglage et le rodage des soupapes doivent être exécutés par un atelier agréé.

## 6.16 FUSIBLES



**Les intensités mentionnées dans ce chapitre correspondent au calibre maximal des fusibles à installer. L'utilisation d'un fusible surcalibré implique un risque d'incendie.**

La machine possède trois boîtes à fusibles.

Deux boîtes à fusibles (15:A et 15:B) sont situées comme illustré à la fig. 15. Leurs fusibles sont décrits dans le tableau ci-dessous. Selon la configuration de la machine, certaines rubriques peuvent être vides.

En cas de défaillance électrique, vérifier et remplacer les fusibles si nécessaire. Si la panne persiste, contacter un atelier agréé.

Problème	Fusible	
	Emplacement	Calibre
Codes	15:A1	20 A
AC	15:A2	20 A
Fusible principal, cabine	15:A3	30 A
Clignoteurs	15:A4	10 A
Réserve	15:A5	
Feux de stationnement, klaxon, relais codes	15:A6	10 A
Feux de détresse	15:A7	10 A
AC	15:A8	10 A
Témoins lumineux, buzzer; soupape de maintien de la position de transport	15:B1	10 A
Hauteur de coupe, épandeur de sable, râteau arrière	15:B2	20 A
Régulateur de vitesse, alternateur	15:B3	10 A
Prise électrique du panneau	15:B4	10 A
Désactivation de la traction	15:B5	30 A
Prise de force, feu de signalisation stationnement, relais de sécurité	15:B6	10 A
Réserve	15:B7	
Fusible principal	15:B8	40 A

Celle située au plafond de la cabine contient les fusibles correspondant aux éléments électriques de la cabine. Pour y accéder, retirer les vis (15:C) du panneau de commande situé au plafond.

Problème	Fusible	
	Emplacement	Calibre
Réserve	15:C1	
Radio	15:C2	3 A
Projecteurs de travail	15:C3	10 A
Rétroviseur chauffant	15:C4	10 A
Essuie-glace	15:C5	10 A
Pompe du lave-glace	15:C6	3 A
Gyrophare	15:C7	7,5 A
Eclairage intérieur	15:C8	3 A

*GGP se réserve le droit de modifier le produit sans avis préalable.*

## 1 ALGEMEEN



Dit symbool geeft een **WAARSCHUWING** aan. Als de instructies niet nauwkeurig worden opgevolgd, kan dit tot ernstig persoonlijk letsel en/of materiële schade leiden.



Voordat u deze machine in gebruik neemt, moet u de gebruiksaanwijzing en de meegeleverde "VEILIGHEIDSVOORSCHRIFTEN" zorgvuldig doorlezen.



Zorg ervoor dat er geen vuilresten in het hydraulische systeem of het brandstofcircuit komen. Hierdoor kunnen onderdelen van de machine ernstig beschadigd raken.

### 1.1 SYMBOLEN

Op de machine vindt u de volgende symbolen om u eraan te herinneren dat voorzichtigheid en oplettendheid bij gebruik en tijdens onderhoud geboden is.

Betekenis van de symbolen:



Let op!  
Lees voor gebruik van de machine de gebruikershandleiding en de veiligheidsvoorschriften zorgvuldig door.



Let op!  
Kijk uit voor afgedankte voorwerpen. Houd omstanders op afstand.



Let op!  
Draag altijd gehoorbeschermers.



Let op!  
U mag met een met de originele accessoires uitgeruste machine niet op een helling met een grotere hellingshoek dan 10° rijden.



Let op!  
Kans op letsel door beknelling. Blijf met uw lichaamsdelen uit de buurt van de knikbesturing als de motor van de machine loopt.



Let op!  
Kans op brandwonden. Raak de geluiddemper/katalysator niet aan.



Let op!  
Haal de sleutel uit het contactslot voordat u met de reparatiewerkzaamheden begint.



Let op!  
Kans op letsel door beknelling, draaiende ventilator.



Kans op letsel door beknelling, draaiende riem.



Kans op letsel door beknelling, mechanische onderdelen.

## 1.2 VERWIJZINGEN

### 1.2.1 Afbeeldingen

De afbeeldingen in deze handleiding zijn genummerd met 1, 2, 3, enz.

Onderdelen in afbeeldingen worden aangegeven met A, B, C, enz.

Een verwijzing naar onderdeel C in afbeelding 2 wordt als volgt weergegeven: "2:C".

### 1.2.2 Titels

De titels in deze gebruikershandleiding zijn op de volgende manier genummerd:

"1.3.1 Algemene veiligheidscontrole" is een subtitel van "1.3 Veiligheidscontrole" en wordt onder deze titel vermeld.

Als er naar een titel wordt verwezen, wordt alleen het nummer van deze titel aangegeven. Bijvoorbeeld "Zie 1.3.1".

## 2 TECHNISCHE GEGEVENS

### 2.1 TECHNISCHE GEGEVENS MACHINE

	<b>740</b>
Motorvermogen, kW	22,2
PTO-aandrijving	Hydraulisch
Rijsnelheid, km/u	0-20
Gewicht, kg	964
Hoogte, mm	1969/2157*
Lengte, mm	2435
Breedte, mm	1084
Motorolie, hoeveelheid	3,6 liter
Motorolie, kwaliteit	Zie 5.3
Hydraulische olie	20 liter SAE 10W-30 Bij gebruik in de winter ISO VG 46. Zie 2.2.1
Olie wielmotoren	4x0,08-0,09 liter GL4/5 75W-90
Omgevingstemperatuur	Tot -20 °C
Brandstof	Diesel (EN590:96)
Tankinhoud	42 liter

\* Met zwaailicht gemonteerd

## 2.2 HYDRAULISCH SYSTEEM -\* OVERZICHT

De onderstaande tabel geeft een overzicht van de hydraulische aansluitpunten en hun bedieningselementen.

Afkorting	Betekenis	Afmetingen	Capaciteit*
PTO	Aansluiting voor aandrijving van aan de voorzijde gemonteerde werktuigen. Zie afb. 1.	2x1/2 inch + 3/8 inch retour	42 l / 220 bar
PTOs	Bedieningshendel voor aansluiting voor de aandrijving van werktuigen. Zie afb. 1.		
Aux1	Aansluiting voor hulpfuncties van aan de voorzijde gemonteerde werktuigen. Zie afb. 1.	2x1/4 inch	12l / 125 bar
Aux1s	Bedieningshendel voor de Aux1. Zie afb. 1.		
Aux2f	Aansluiting voor hulpfuncties van aan de voorzijde gemonteerde werktuigen. Zie afb. 1.	2x1/4 inch	12l / 125 bar
Aux2r	Aansluiting voor hulpfuncties van aan de achterzijde gemonteerde werktuigen. Zie afb. 1.	2x1/4 inch	12l / 125 bar
Aux2S	Bedieningshendel voor de Aux2f en Aux2r, afhankelijk van Aux2fr. Zie afb. 1.		
Aux2fr	Bedieningshendel voor activeren van Aux2f of Aux2r. Zie afb. 1.		
L	Gereedschaplift. Zie afb. 1.		
Ls	Bedieningshendel voor de gereedschaplift en hefwerktuigen bevindt zich onder de cabine. Zie afb. 1.		

### 2.2.1 Hydraulische olie

SAE 10W-30 wordt aanbevolen.

Bij gebruik in de winter kan een ISO VG 46-olie worden gebruikt. Deze olie kan ook worden gebruikt als vervanging voor SAE 10W-30 bij een trage hydraulische respons.

### 2.3 WERKTUIGEN

Neem voor werktuigen contact op met een erkende dealer en lees de instructies die bij het accessoire zijn meegeleverd.

## 3 BESCHRIJVING

### 3.1 AANDRIJVING

De machine heeft vierwielaandrijving. Het motorvermogen wordt hydraulisch op de wielen overgebracht. De vier wielen hebben afzonderlijke hydraulische motoren. De dieselmotor stuurt een oliepomp (2:P) aan die olie door de hydraulische motoren (2:M) van de wielen pompt.

De hydraulische motoren worden op de hydraulische pomp aangesloten zoals in afb. 2 getoond.

Dit betekent dat de voorwielen en achterwielen met dezelfde snelheid draaien, maar dat de snelheid links en rechts kan verschillen.

### 3.2 STUURSYSTEEM



**Blijf met uw lichaamsdelen uit de buurt van het knikpunt als de motor van de machine loopt. U kunt ernstige verwondingen oplopen als u bekneld raakt tussen het voorste en achterste deel van de machine.**

De machine heeft een door de motor ondersteunde knikbesturing. Dit betekent dat het chassis is verdeeld in een voor- en een achtergedeelte die ten opzichte van elkaar kunnen draaien.

Knikbesturing houdt in dat de machine met een extreem kleine draaicirkel langs bomen en andere obstakels kan rijden.

### 3.3 VEILIGHEID

#### 3.3.1 Elektrisch veiligheidssysteem

De machine is uitgerust met een elektrisch veiligheidssysteem. Het veiligheidssysteem stopt bepaalde activiteiten die bij een onjuiste bediening gevaarlijk kunnen zijn. Zo kan de motor niet worden gestart als het koppelings-/rempedaal niet is ingedrukt.



**De werking van het veiligheidssysteem moet voor elk gebruik worden gecontroleerd.**

### 3.3.2 Hamer

In de cabine bevindt zich een hamer. Daarmee kunt u in geval van nood ruiten kapotslaan.



**Zorg dat de hamer altijd gebruiksklaar in de houder zit.**

### 3.3.3 Gevarendriehoek

In de cabine bevindt zich een gevarendriehoek. Deze driehoek moet u in een noodgeval in overeenstemming met de plaatselijke voorschriften op de weg plaatsen.



**Zorg ervoor dat u de gevarendriehoek altijd bij u hebt als u een rit gaat maken.**

## 3.4 BEDIENINGSELEMENTEN

De beschrijvingen van de bedieningselementen zijn ingedeeld op basis van de plaats van de bedieningselementen op de machine.



### Bedieningselementen - zitting

Zie 3.4.1



### Bedieningselementen - dak

Zie 3.4.2



### Bedieningselementen - stuurbevestiging en pedalen

Zie 3.4.3



### Bedieningselementen - instrumentenpaneel

Zie 3.4.4

### Bedieningselementen - overige

Zie 3.4.5

### 3.4.1 Bedieningselementen - zitting

De zitting heeft een veiligheidsschakelaar die is aangesloten op het veiligheidssysteem van de machine. Als gevolg hiervan kunnen bepaalde gevaarlijke activiteiten niet worden uitgevoerd als er niemand op de zitting zit. Zie ook 5.7.2.

#### 3.4.1.1 Zitting naar achteren/voren verstellen (1:A1)

1. Beweeg de bedieningshendel (1:AJ) omhoog.
2. Zet de zitting in de gewenste stand.
3. Laat de bedieningshendel los om de zitting te vergrendelen.

#### 3.4.1.2 Vering van de zitting afstellen (1:A2)

De vering moet met de knop worden aangepast aan het lichaamsgewicht.

**Hardere vering:** Draai de knop rechtsom.

**Zachtere vering:** Draai de knop linksom.

De veringsinstelling kan worden afgelezen op de indicator (1:I2) bij de knop. Bij de juiste instelling geeft de indicator de kleur groen weer.

#### 3.4.1.3 Hoek rugleuning afstellen (1:A3)

De rugleuning kan met de knop in de gewenste hoek worden gezet.

#### 3.4.1.4 Armsteun afstellen (1:A4)

De armsteun kan in de gewenste hoek worden gezet met de knop onder de betreffende armsteun.

#### 3.4.1.5 Ventilator (1:A5)

Met de bediening regelt u de ventilatorsnelheid.

De lucht wordt door de ventilatiesleuven (1:O) geblazen.

#### 3.4.1.6 A/C (1:A6) (740DCR)

Schakelaar voor inschakelen airconditioning

Voor ontgooien en het tegengaan van beslagen ramen:

Schakel de airconditioning in, zet de ventilator op het maximale toerental, de thermostaat op maximale verwarming en richt de ventilatiekanalen op de ramen.

#### 3.4.1.7 Thermostaat (1:A7)

De bediening wordt gebruikt om de temperatuur van de door de ventilator ingeblazen lucht in te stellen. Koeling is alleen beschikbaar op machines met airconditioning.

#### 3.4.1.8 Opslagcompartiment (1:H)

Links van de zitting bevindt zich een opslagcompartiment.

### 3.4.2 Bedieningselementen - dak

#### 3.4.2.1 Zonnedak (1:B1)

Trek de hendel aan en druk deze omhoog om het dak te openen.

#### 3.4.2.2 Interieurverlichting (1:B2)

De interieurverlichting bevindt zich in het dak.

Deze verlichting wordt in- of uitgeschakeld door de lamp naar links of rechts te draaien.

#### 3.4.2.3 Ruitensproeier (1:B3)



Schakelaar voor het activeren van de ruitensproeier.

De ruitenvloeistof bevindt zich in het reservoir (1:G2).

#### 3.4.2.4 Zwaailicht (1:B4) (740DCR)



**Houd u aan de wetgeving voor het gebruik van een zwaailicht.**



Schakelaar voor het in- en uitschakelen van het zwaailicht. (1:J)

**3.4.2.5 Werklampen (1:B5)**



**Houd u aan de wetgeving voor het gebruik van werklampen.**



Schakelaar voor het in- en uitschakelen van de werklampen (1:K).

**3.4.2.6 Ruitenwisser (1:B6)**



Schakelaar voor het in- en uitschakelen van de ruitenwisser.

**3.4.3 Bedieningselementen - stuurbevestiging en pedalen**

**3.4.3.1 Stuur (1:C1)**



**Verstel het stuur nooit tijdens bedrijf.**

Het stuur kan lager of hoger worden gezet en de hoek kan worden aangepast. Zie 3.4.3.5 en 3.4.3.2.

**3.4.3.2 Stuurhoogte afstellen (1:C2)**



**Verstel het stuur nooit tijdens bedrijf.**

De hoogte van het stuur kan traploos worden afgesteld.

Draai de knop op de stuurkolom los en stel het stuur op de gewenste hoogte af. Draai de knop weer vast.

**3.4.3.3 Koplamp en claxon (1:C3) (740DCR)**

De hendel heeft de volgende functies:



**Claxon**



**Richtingaanwijzers (1:N)**



**Parkeerlichten**



**Koplampen (1:M)**

De symbolen op de bedieningselementen verwijzen naar elk van de functies.

**3.4.3.4 Stuurhoek afstellen (1:C4)**



**Verstel het stuur nooit tijdens bedrijf.**

Het stuur kan traploos op verschillende hoeken worden afgesteld.

Draai de knop op de zijkant van de stuurkolom los en stel het stuur af in de gewenste hoek. Draai de knop weer vast.

**3.4.3.5 Bedrijfs-/servicerem (1:C5)**



**Indien er snel moet worden afgeremd, moet het pedaal plotseling worden losgelaten. LET OP! Hierdoor wordt de bestuurder aan grote krachten blootgesteld.**



**Trap het pedaal nooit in als de parkeerrem is geactiveerd. Hierdoor wordt de parkeerrem buitengewoon belast en neemt de levensduur ervan af.**

Het pedaal regelt de overbrengingsverhouding tussen de motor en de aangedreven wielen (= de snelheid). Wanneer het pedaal omhoog staat of omlaag wordt gebracht naar de neutrale stand, wordt de bedrijfsrem geactiveerd.

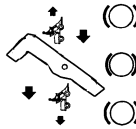

1. **Pedaal voorwaarts** - de machine gaat vooruit.
2. **Pedaal onbelast** - de machine staat stil.
3. **Pedaal naar achter** - de machine gaat achteruit.
4. **Het pedaal wordt omlaag gebracht naar de neutrale stand** - de machine remt.

De maximumsnelheid kan met de vergrendeling worden verlaagd voor een optimale werksnelheid.



**Bij nood en als de machine niet remt zoals verwacht wanneer het pedaal wordt losgelaten, moet het linkerpedaal (1:C6) als noodrem worden gebruikt. LET OP! Hierdoor wordt de parkeerrem buitengewoon belast en neemt de levensduur ervan af.**

**3.4.3.6 Parkeerrem / noodrem (1:C6)**



**Druk het pedaal nooit tijdens het rijden in, behalve in een noodgeval. Als u het pedaal indrukt tijdens het rijden, wordt de levensduur van de parkeerrem verkort en dat leidt tot minder functionaliteit.**

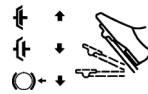

Het pedaal heeft de volgende functies:

- **Stilstaand.** Parkeerrem.
  - **Tijdens bedrijf.** Noodrem.
- Indicator (1:14) gaat branden als het pedaal volledig wordt ingedrukt.

**3.4.3.7 Waarschuwingknipperlichten (1:C7)**



De schakelaar dient voor het inschakelen van de waarschuwingknipperlichten. Alle richtingaanwijzers en het indicatielampje (1:14) knipperen in hetzelfde ritme.

### 3.4.3.8 Vergrendeling, parkeerrem (1:C8)



**Trap het pedaal (1:C5) nooit in als de parkeerrem is geactiveerd. Hierdoor wordt de parkeerrem buitengewoon belast en neemt de levensduur ervan af.**



De vergrendeling vergrendelt het pedaal (1:C6) in de ingetrapt stand. Deze functie wordt gebruikt om de machine te vergrendelen op hellingen, tijdens transport enz. als de motor niet loopt.

#### Vergrendelen:

1. Druk het pedaal (1:C6) geheel in. De indicator (1:14) gaat branden.
2. Druk de vergrendeling in.
3. Laat het pedaal los.

#### Ontgrendelen:

1. Druk het pedaal (1:C6) geheel in.
2. Laat het pedaal los.

### 3.4.4 Bedieningselementen - instrumentenpaneel

#### 3.4.4.1 Gashendel (1:E1).

Voor het instellen van het toerental van de motor.

**Voorste stand** - Vol gas - geef altijd vol gas als u met de machine aan het werk bent.

**Achterste stand** - Stationair.

#### 3.4.4.2 Contactslot (1:E2)

Het contactslot wordt gebruikt om de motor te starten en uit te schakelen.

Vier standen:



**Voorverwarmen:** De cilinders worden voorverwarmd voordat u de motor start. Gebruik de hieronder getoonde stand bij lage omgevingstemperatuur voordat u de motor start.

Max. 5 seconden



**Stoppen:** De motor wordt stopgezet. De sleutel kan worden verwijderd.



**Rijden:** Wordt tijdens starten overgeslagen en gebruikt als de motor loopt.



**Starten:** De elektrische startmotor wordt geactiveerd op het moment dat de sleutel in de veelbelaste startstand wordt gedraaid. Laat de sleutel teruggaan naar de rijstand wanneer de motor gestart is.

#### 3.4.4.3 Werktuiglift (1:Ls)

Deze bediening regelt zowel de hydraulische gereedschaplift aan de voorzijde van de machine (1:L) als de hefcilinder voor onder de cabine gemonteerde gereedschappen. Deze zijn in serie met elkaar verbonden.

De bediening (1:Ls) werkt alleen bij een draaiende motor.

U kunt de lift echter naar de zweefstand laten zakken als de motor niet loopt.



**Verlaat de machine nooit als het werktuig in de transportpositie staat. Ernstig beknellingsgevaar door het werktuig omdat het snel omlaag komt als de bediening onbedoeld wordt aangeraakt.**

De hendel heeft de volgende vier standen:



**Zweefstand.** Zet de hendel in de voorste stand, waar deze wordt vergrendeld. Het werktuig daalt naar de zweefstand.

In de zweefstand steunt het werktuig altijd met dezelfde druk op de grond en kan het de contouren van de grond volgen. Gebruik de zweefstand bij het uitvoeren van werkzaamheden.



**Omlaag brengen.** Het werktuig gaat onafhankelijk van het gewicht naar beneden. De kracht bij het dalen is afhankelijk van het gewicht van het werktuig en van de hydraulische druk die bij het dalen wordt gebruikt.



**Vergrendelen in transportstand.** De hendel staat in de neutrale stand na het omhoog en omlaag brengen. Het werktuig is vergrendeld in de transportstand.



**Omhoog brengen.** Verplaats de hendel naar de achterste stand tot het werktuig in de hoogste stand staat (transportstand). Laat dan de hendel los om het werktuig in de transportstand te vergrendelen.

#### 3.4.4.4 Hydraulische besturing (1:Aux1s)

Deze bediening wordt gebruikt om bepaalde functies te regelen, afhankelijk van het gemonteerde werktuig.

Deze bediening werkt alleen als de motor loopt en de hydraulische slangen van het werktuig met de hydraulische aansluitingen (1:Aux1) zijn verbonden.

#### 3.4.4.5 Hydraulische bediening (1:Aux2s)

Deze bediening wordt gebruikt om bepaalde functies te regelen, afhankelijk van het gemonteerde werktuig.

Deze bediening werkt alleen als de motor loopt en de hydraulische slangen van het werktuig als volgt zijn aangesloten:

- Werktuig aan de voorzijde via de hydraulische aansluitingen (1:Aux2f).
- Werktuig aan de achterzijde op de hydraulische aansluiting (1:Aux2r).

Zie ook 3.4.4.9

Beide hydraulische aansluitingen aan de achterzijde zijn parallel verbonden.



### 3.4.4.6 Schakelaar (1:Ss)



Deze schakelaar bedient de elektrische regeling voor de maaihoogte van het maaidek.

De schakelaar bedient het contact (1:S) met omschakeling van de polariteit.

### 3.4.4.7 Schakelaar (1:PTOs)

Hendel voor in- en uitschakelen van de aandrijving van een aan de voorzijde gemonteerd werktuig. Twee standen:



1. Druk op het voorste deel van de schakelaar - de PTO wordt geactiveerd. Het symbool licht op.

2. Druk op het achterste deel van de schakelaar - de PTO wordt gedeactiveerd.

**Zet de gashendel op ongeveer 1/4 voordat u de hydraulische PTO activeert. Zo voorkomt u onnodige drukverhogingen in het hydraulische systeem.**

De bediening activeert een klep die het vermogen van de hydraulische pomp overbrengt op het werktuig aan de voorzijde.

Het vermogen wordt dan via de hydraulische aansluiting aan de voorzijde (1:PTO) hydraulisch op het gereedschap overgebracht.

### 3.4.4.8 Schakelaar (1:Ys)

**12V** De schakelaar heeft drie standen en kan bijvoorbeeld voor de zandstrooier worden gebruikt.

De schakelaar bedient contact (1:Y).

### 3.4.4.9 Schakelaar (1:Aux2fr)



De schakelaar heeft twee standen en geeft aan welke hydraulische aansluiting door de bediening wordt geregeld (1:Aux2s).

Aan de voorzijde gemonteerde hydraulische aansluiting (1:Aux2f) of aan de achterzijde gemonteerde hydraulische aansluiting (1:Aux2r). Zie ook 3.4.4.5

## 3.4.5 Bedieningselementen - overige

### 3.4.5.1 Borgpennen voor (1:D1)

De machine heeft bevestigingspunten voor verschillende werktuigen aan de voorkant en aan de achterkant. Na het monteren wordt het werktuig vastgezet met twee borgpennen.

Om het werktuig op de werktuiglift vast te zetten:

1. Plaats de borgpen volledig vanaf de buitenzijde.
2. Plaats uw voet op de borgpen en draai naar achteren totdat deze vergrendelt.



**Draai de borgpen niet achterwaarts met uw handen. Risico op letsel door beknelling.**

Om vrij te geven:

1. Draai de borgpen naar voren totdat deze ontgrendelt.
2. Verwijder de borgpen.

### 3.4.5.2 Borgpennen achter (1:F1)

De machine heeft bevestigingspunten voor verschillende werktuigen aan de voorkant en aan de achterkant. Na het monteren wordt het werktuig vastgezet met twee borgpennen. De pennen aan de achterkant worden automatisch in hun groeven vergrendeld.

### 3.4.5.3 Hoofdschakelaar (1:F2)



Schakel altijd eerst met de hoofdschakelaar de stroomvoorziening uit voordat u onderhoud aan het elektrische systeem gaat uitvoeren.

### 3.4.5.4 Deurhouder (1:G1)

De deurhouder zorgt dat de deur een beetje geopend blijft voor extra ventilatie.



**Als de deurhouder niet in de deuropvang valt, wordt de cabine beschadigd.**

Zorg ervoor dat de deurhouder tijdens het gebruik correct in de deuropvang valt.

### 3.4.5.5 Motorkap



**De machine mag alleen gebruikt worden met een gesloten en vergrendelde motorkap. Anders bestaat er een kans op brandwonden en kunt u bekneld raken.**

De motorkap bestaat uit vier afneembare delen, die toegang bieden tot de onderdelen van de motor. Open de delen als volgt:

#### Kap aan linker- en rechterzijde (1:Q)

Verwijderen:

1. Verwijder de rubberen banden voor en achter (1:P).
2. Trek de kap omhoog, klap hem in en trek hem naar buiten.

Installeren:

1. Laat de kap over de binnenkant van het wiel zakken.
2. Haak de bovenkant van de kap in de V-groef op de machine en bevestig de positioneerpen aan de onderkant.

3. Zet de rubberen banden voor en achter vast.

#### Kap aan voorzijde (1:R)

Verwijderen:

1. Verwijder de twee rubberen banden voor.
2. Open de vergrendelknoppen (4:B).
3. Trek de kap naar voren en omhoog.

Installeren:

1. Lijn de kap uit.

- Plaats de ogen van de vergrendelknop in de gaten er boven op en sluit de vergrendelknoppen.
- Haak de twee rubberen banden vast.

### 3.4.5.6 3. Elektrische aansluiting voor aanhanger (1:V)

Zevenpens aansluiting voor aanhanger.

#### 3.4.5.7 Tankdop (3:A)

De tankopening voor het bijvullen van diesel bevindt zich achter de cabine.

#### 3.4.5.8 Ontkoppelingshendel (5:F)

Hendel om de variabele transmissie uit te schakelen. Maakt het verplaatsen van de machine mogelijk.



**De ontkoppelingshendel mag nooit tussen de binnenste en buitenste stand staan. Dit leidt tot oververhitting en beschadiging van de transmissie.**



**De machine mag nooit worden gesleept en alleen indien nodig naar en vanaf een aanhanger worden verplaatst. Slepen beschadigt de transmissie.**

De hendel heeft de volgende twee standen:

#### Naar binnen:

De hydraulische pomp is geactiveerd voor normaal gebruik.

#### Naar buiten:

De hydraulische olie stroomt niet door de hydraulische pomp en kan door het systeem vloeien zonder dat deze pomp de doorstroming blokkeert. De machine kan worden verplaatst. De doorstroming is echter beperkt. Daarom is nogal wat kracht nodig om de machine te verplaatsen.

## 3.5 INDICATIELAMPJES

### 3.5.1 Brandstofmeter (1:I1)

De brandstofmeter toont de hoeveelheid brandstof in de tank.

### 3.5.2 Indicator voor zittingvering (1:I2)

Geeft de veringsinstelling van de zitting aan. Zie 3.4.1.2.

### 3.5.3 Indicatielampje voor richtingaanwijzers/waarschuwingssnipperlichten (1:I3)

Het lampje knippert in hetzelfde ritme als de richtingaanwijzers/waarschuwingssnipperlichten.

### 3.5.4 Remlampje (1:I4)

**Gebruik de machine nooit als het remlampje brandt. Het lampje geldt voor de parkeerrem en voor de noodrem.**



Het remlampje brandt als de parkeerrem (1:C7) actief is. Zie 3.4.3.6.

### 3.5.5 Acculampje (1:I5)

**Laat de motor nooit lopen als het acculampje brandt. In dat geval zou de accu volledig worden ontladen.**



Het lampje voor het opladen van de accu werkt alleen als de ontsteking in de bedrijfsstand staat.

Het acculampje waarschuwt als de dynamo de accu niet meer oplaadt. Dit lampje moet branden als de motor niet loopt, omdat de dynamo de accu dan niet bijlaadt.

Dit lampje zou uit moeten blijven als de motor loopt. Als dit lampje tijdens het werken brandt, wordt de accu niet bijgeladen en kan de motor niet worden gestart. Breng de machine voor reparatie naar een erkende dealer.

### 3.5.6 Lampje voor temperatuur van hydraulische olie (1:I6)



**De motor mag niet worden gebruikt als dit temperatuurlampje brandt. Risico op ernstige schade aan de motor.**



Het lampje voor de temperatuur van de hydraulische olie werkt alleen als de ontsteking in de bedrijfsstand staat.

Het lampje waarschuwt als de temperatuur van de hydraulische olie zo hoog wordt dat schade aan de motor kan optreden.

Dit lampje zou uit moeten blijven als de motor loopt. Ga als volgt te werk als dit lampje tijdens het werken brandt:

- Zet de gashendel in de stand stationair. Zet de motor **niet** uit.
- Verwijder bladeren, gras of andere voorwerpen van de buitenkant van de oliekoeler. Zie 5.12.
- Laat de motor stationair lopen tot de temperatuur is gedaald en het lampje uit is. Daarna kan de machine weer normaal worden gebruikt.
- Zet de motor uit als de temperatuur na 5 minuten nog steeds te hoog is en breng de machine naar een erkende dealer voor reparatie.

### 3.5.7 Motortemperatuurlampje (1:I7)

Als de temperatuur van de motor te hoog wordt, gaat het temperatuurlampje branden en hoort u een waarschuwingstoon.



**Als dit lampje brandt of de waarschuwingstoon klinkt, mag de motor niet zwaar worden belast en alleen stationair lopen. Risico op ernstige schade aan de motor.**



Het lampje en de waarschuwingstoon voor een te hoge motortemperatuur werken alleen als de ontsteking in de bedrijfsstand staat.

Het lampje en de waarschuwingstoon waarschuwen als de motortemperatuur zo hoog wordt dat schade aan de motor kan optreden.

Als de motor loopt, moet dit lampje uit blijven en de waarschuwingstoon achterwege blijven. Ga als volgt te werk als dit lampje tijdens het werken brandt of als de waarschuwingstoon klinkt:

- Zet de gashendel in de stand stationair. Zet de motor **niet** uit.
- Verwijder bladeren, gras of andere voorwerpen van de buitenkant van de radiator. Zie 5.12.
- Laat de motor stationair lopen tot de temperatuur is gedaald, het lampje uit gaat en de waarschuwingstoon stopt. Daarna kan de machine weer normaal worden gebruikt.
- Zet de motor uit als de temperatuur na 5 minuten nog steeds te hoog is en breng de machine naar een erkende dealer voor reparatie.

Controleer of er voldoende koelvloeistof aanwezig is als er wordt aangegeven dat de motortemperatuur te hoog is. Zie 5.4.

### 3.5.8 Oliedruklampje (1:I8)



**Als dit lampje brandt, moet de motor onmiddellijk worden uitgezet. Risico op ernstige schade aan de motor.**



Het oliedruklampje werkt alleen als de ontsteking in de bedrijfsstand staat.

Het oliedruklampje waarschuwt als de oliedruk in de motor zo laag wordt dat schade aan de motor kan optreden. Dit lampje moet gaan branden als de motor niet loopt, omdat er dan geen oliedruk is. Dit lampje zou uit moeten blijven als de motor loopt. Zet de motor meteen uit als het lampje gaat branden en breng de machine naar een erkende dealer voor reparatie.

### 3.5.9 Urenteller motor (1:I9)

Toont het aantal bedrijfsuren. Werkt alleen bij draaiende motor.

### 3.5.10 LuchtfILTERlampje (5:I10)

Dit lampje waarschuwt voor een verstopt luchtfILTER. Als het lampje rood brandt, moet het luchtfILTER worden vervangen. Druk na het vervangen van het filter op de knop om het lampje te resetten.

### 3.5.11 Peilglas voor hydraulische olie (7:I11)

Het oliepeil moet zichtbaar zijn door het kijkglas als de machine horizontaal staat.

Bij een te hoog oliepeil kan er olie uit de ontlucht-klep gaan lekken. Bij een te laag oliepeil kan de olietemperatuur te hoog worden en schade aan het hydraulische systeem optreden.

## 4 TOEPASSINGEN

De machine mag alleen worden gebruikt met originele accessoires.

Er zijn optionele kits leverbaar met alle onderdelen die vereist zijn voor het rijden op de openbare weg. De inhoud van die kits wordt afgestemd op de lokale voorschriften. Neem contact op met een erkende dealer voor meer informatie en het kopen van een kit.

## 5 STARTEN EN RIJDEN



**De machine mag alleen gebruikt worden met een gesloten en vergrendelde motorkap. Anders bestaat er een kans op brandwonden en kunt u bekneld raken.**



**Zorg dat er niemand bij het knikpunt van de machine komt als de motor loopt. U kunt ernstige verwondingen oplopen als u bekneld raakt tussen het voorste en achterste deel van de machine.**



**Afhankelijk van het gebruikte werktuig moeten er wellicht contragewichten op de machine worden gemonteerd. De asdruk van een wielas mag nooit hoger zijn dan 900 kg of 70% van het totale gewicht van de machine.**

### 5.1 VOORBEREIDING OP HET GEBRUIK

Controleer de volgende punten voordat u de motor start:

- Vul indien nodig diesel bij.
- Controleer het peil van de motorolie.
- Controleer het peil van de koelvloeistof.
- Controleer of het filterlampje gedooft is.
- Controleer of de kraantjes van de waterscheider en het brandstoffilter open zijn.
- Zorg dat de waterscheider geen water bevat. Is er water aanwezig, laat het dan weglopen.
- Controleer het oliepeil in de hydraulische tank. Zie 3.5.11.
- Voer de algemene veiligheidscontroles uit.
- Controleer of er aan de achterkant van de machine een contragewicht of accessoire van minimaal 60 kg is bevestigd voordat u met een maaidek gaat rijden.
- Controleer of de ontkoppelingshendel naar binnen gericht staat. Zie 3.4.5.8.

De hierboven genoemde handelingen worden hieronder beschreven.

## 5.2 BIJVULLEN



**Diesel is zeer brandbaar. Bewaar brandstof altijd in een speciaal daarvoor bestemde tank.**



**Vul de brandstof alleen bij in de buitenlucht en rook niet tijdens het bijtanken. Vul de tank voordat u de motor start. Verwijder de brandstofdop nooit of vul de machine nooit met brandstof wanneer de motor loopt of nog warm is.**



**Voor de motor mag geen biodiesel worden gebruikt. Neem contact op met de motorleverancier voor meer informatie.**



**Als u brandstof bijvult tot die in de vulopening blijft staan, kan brandstoflekage of brand optreden.**

Gebruik alleen diesel die voldoet aan de vereisten in 2.1.

1. Verwijder de tankdop (3:A).
2. Vul diesel bij tot aan de onderkant van de vulpijp. Als u brandstof bijvult tot die in de vulopening blijft staan, zal diesel gaan lekken omdat die bij verhitting uitzet.
3. Sluit de tankdop.

## 5.3 MOTOROLIEPEIL CONTROLLEREN

**Controleer voor elk gebruik of het oliepeil correct is. De machine moet op een vlakke ondergrond staan.**

Ga als volgt te werk:

1. Veeg de ruimte rond de oliepeilstok (5:K) schoon en trek de peilstok omhoog.
2. Maak de peilstok schoon.
3. Steek de peilstok helemaal naar binnen en trek hem weer omhoog.
4. Lees het oliepeil af. Het oliepeil moet tussen de markeringen (5:K1) op de peilstok staan.

Indien nodig de olievuldop (5:G) verwijderen en olie bijvullen tot de markering.

Gebruik oliekwaliteit API CF of hoger, **maar geen CG**. CI-4 wordt in overeenstemming met de onderstaande temperatuurgrafiek aanbevolen.

**Gebruik nooit olie met toevoegingen.**

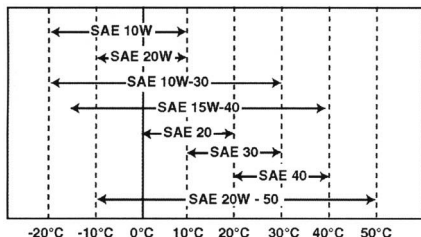

Het oliepeil mag nooit onder de onderste markering komen. In dat geval kan de motor oververhit raken. Als het oliepeil boven de markering staat, moet u de olie tot het juiste peil aftappen. Zie 6.7. Als het peil in orde is, plaatst u de olievuldop terug en draait u deze vast.

## 5.4 KOELVLOEISTOFPEIL CONTROLLEREN



**Zonder koelvloeistof werkt het temperatuurlampje niet. Dan werkt de motor ook niet.**

**Controleer voor elk gebruik of er voldoende koelvloeistof aanwezig is.**

Ga als volgt te werk:

1. Bij deze controle moet de motor afgekoeld zijn.
2. Verwijder de motorkap aan de voorzijde. Zie 3.4.5.2.
3. Draai de radiatorstop los (8:Q) en controleer of de koelvloeistof tot de vulopening staat.
4. Draai de radiatorstop weer vast.
5. Controleer of de koelvloeistof in het expansiereservoir op het niveau van de laagste markering (5:D1) is. Vul indien nodig koelvloeistof bij. Zie hieronder.

### 5.4.1 Koelvloeistof bijvullen

De koelvloeistof moet aan de volgende eisen voldoen:

- Gebruik altijd een mengsel van koelvloeistof en water. Gebruik nooit alleen water.
- Meng het water en de koelvloeistof zoals de leverancier van de koelvloeistof voorschrijft.
- Gebruik nooit verschillende soorten koelvloeistof.
- Gebruik zacht, gedistilleerd of gedemineraliseerd water (zonder calcium).

Bij het vullen moet de motor afgekoeld zijn.



**Als u de radiatorstop verwijdert terwijl de motor nog heet is, kunt u ernstige brandwonden oplopen omdat heet water uit de radiator kan spuiten.**

Ga tijdens het bijvullen als volgt te werk:

1. Verwijder de motorkap aan de voorzijde.
2. Controleer of alle afvoeren in het koelsysteem zijn bevestigd en goed zijn gesloten.
3. Controleer of alle kraantjes in het koelsysteem zijn afgesloten en afgedicht.
4. Controleer of alle slangen van het koelsysteem intact en afgedicht zijn.
5. Draai de radiatorstop los (8:Q).

6. Vul de radiator langzaam bij met koelvloeistof. Zorg dat er tijdens het bijvullen geen luchtbelletten ontstaan. Vul koelvloeistof bij tot die in de vulopening staat.
7. Draai de radiator dop weer vast.
8. Open de dop van het expansiereservoir (5:D) en vul bij tot het peil bij de onderste markering staat, want dat is het correcte peil bij een koude motor.
9. Sluit de dop van het expansiereservoir.
10. Laat de motor op bedrijfstemperatuur komen en controleer het peil in het expansiereservoir. Het peil moet nu bij de bovenste markering (5:D2) staan, want dat is het correcte peil bij een opgewarmde motor.
11. Staat het peil lager dan de bovenste markering, laat dan de motor afkoelen en vul daarna koelvloeistof bij.

### 5.5 LUCHTFILTERLAMPJE

Controleer of het luchtfilterlampje (5:I10) gedooft is.

Zie ook 3.5.10.

Vervang het luchtfilter. Zie 6.13.

### 5.6 WATERSCHIEDER

Controleer of de vlotter (9:C3) van de waterscheider zich onderin bevindt. Zo niet, dan moet het water worden afgetapt. Zie 6.4.

Zorg dat het kraantje van de waterscheider open is. Zie afb. 9.

### 5.7 VEILIGHEIDSCONTROLES

Controleer of de machine voldoet aan de eisen van de volgende veiligheidscontroles.



**De veiligheidscontroles moeten voor ieder gebruik worden uitgevoerd.**



**Als niet wordt voldaan aan een van de resultaten hieronder, mag de machine niet gebruikt worden! Breng de machine voor reparatie naar een dealer!**

#### 5.7.1 Algemene veiligheidscontroles

Onderdeel	Resultaat
Brandstofslangen en aansluitingen.	Geen lekkages.
Elektrische bedrading.	Alle isolatie is intact. Geen mechanische schade.
Uitlaatsysteem.	Geen lekkage bij de verbindingen. Alle schroeven zijn vastgedraaid.
Hydraulische slangen.	Geen lekkages. Geen schade.
Rijd de machine vooruit en achteruit en laat het pedaal van de bedrijfsrem omhoog komen.	De machine moet stoppen.
Testrit.	Geen abnormale trillingen. Geen abnormale geluiden.

#### 5.7.2 Elektrische veiligheidscontrole



**De werking van het veiligheidssysteem moet voor elk gebruik worden gecontroleerd.**

Status	Actie	Resultaat
Koppelings-/rempedaal niet ingedrukt. PTO niet actief.	Probeer te starten.	De motor mag niet starten.
Koppelings-/rempedaal niet ingedrukt. PTO actief.	Probeer te starten.	De motor mag niet starten.
Draaiende motor. PTO actief.	De bestuurder staat op van de zitting.	PTO moet uitschakelen.
Regelbaar voor werktuiglift niet in zweefstand.	Probeer PTO te activeren.	PTO activeren moet onmogelijk zijn.

#### 5.8 STARTEN

1. Zorg dat de PTO niet is geactiveerd.
2. Houd uw voet niet op het gaspedaal.
3. Zet de gashendel in de stand 1/4.
4. Trap het rempedaal volledig in. Het indicatielampje (1:I4) moet branden.
5. Bij starten bij lage omgevingstemperaturen moet de motor worden voorverwarmd voordat u start. Zie 3.4.4.2. Draai de contactsleutel om en start de motor.
6. Direct na een koude start mag u de machine niet meteen belasten of gaan rijden, omdat de hydraulische olie nog koud is.

Laat de hydraulische olie opwarmen door de motor met ¼ gas te laten draaien. Laat de motor een paar minuten lopen zoals hieronder is aangegeven.

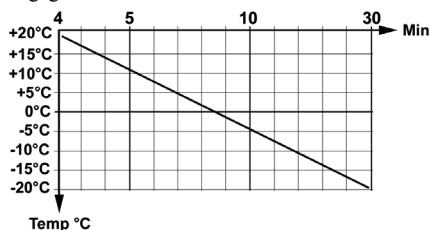

Voorbeeld: Bij -10 °C 18 minuten lang bij gashendel in de stand ¼.

Bij gebruik van de machine altijd vol gas geven. Zet de gashendel op ongeveer 1/4 voordat u de hydraulische PTO activeert. Zo voorkomt u onnodige drukverhogingen in het hydraulische systeem.

## 5.9 STUURBEKRACHTIGING

De stuurbekrachtiging zorgt ervoor dat het vermogen van het hydraulische systeem de bewegingen van het stuur ondersteunt. Dit maakt het makkelijker de machine te besturen als de motor op volle kracht werkt (vol gas).

Als het toerental van de motor lager wordt, vermindert het effect van de stuurbekrachtiging.

## 5.10 BEDIENINGSTIPS

Zorg altijd dat er voldoende olie in de motor aanwezig is. Dat geldt met name bij het rijden op hellingen.

Zie 5.3.



**Wees voorzichtig bij het rijden op hellingen. Start of stop niet plotseling als u een helling op- of afrijdt. Rijd nooit dwars over een helling. Rijd van boven naar beneden en van beneden naar boven.**



**Rijd niet met de machine op een helling met een grotere hellingshoek dan 10°.**



**Neem gas terug op hellingen en als u scherpe bochten maakt om te voorkomen dat de machine kantelt of u de controle over de machine verliest.**



**Draai bij rijden in de hoogste versnelling en bij vol gas het stuur niet volledig naar één kant. De machine kan dan eenvoudig kantelen.**



**Blijf met uw handen uit de buurt van de stuurbekrachtiging en de zittinghouder. Risico op letsel door beknelling. Rijd nooit met de machine als de motorkap open is.**



**Afhankelijk van het gebruikte werktuig moeten er wellicht contragewichten op de machine worden gemonteerd. De asdruk van een wielas mag nooit hoger zijn dan 900 kg of 70% van het totale gewicht van de machine.**

## 5.11 STOPPEN

Schakel de PTO uit. Haal de parkeerrem aan.

Laat de motor 1 tot 2 minuten stationair draaien. Zet de motor af door de contactsleutel om te draaien.



**Als u de machine onbeheerd achterlaat, verwijder dan de contactsleutel.**



**Direct na het uitzetten kan de motor nog zeer heet zijn. Raak de demper of andere motoronderdelen niet aan. Dit kan ernstige brandwonden veroorzaken.**

## 5.12 REINIGING



**Houd om de kans op brand te verkleinen de motor, de demper, de accu en de brandstoftank vrij van gras, bladeren en olie.**



**Controleer de machine ook regelmatig op olie- en/of brandstoflekage.**



**Spuit nooit water onder hoge druk op de machine. Hierdoor kunnen asafdichtingen, elektrische onderdelen of hydraulische kleppen beschadigd raken.**



**Spuit nooit lucht onder hoge druk tegen de radiatorvinnen. Hierdoor kan de radiator beschadigd raken.**

Reinig de machine na gebruik. Voor het reinigen gelden de volgende instructies:

- Richt geen waterstralen direct op de motor.
- Reinig de motor met een borstel en/of perslucht.
- Reinig de radiator (8:R) en de condensor (8:S) met een zachte borstel. Grote voorwerpen kunt u met de hand verwijderen. Als de koelers ernstig vervuild zijn, reinig deze dan met langzaam stromend water en een geschikt reinigingsmiddel.
- Start na het reinigen met water de machine en een eventueel gemonteerd maaidek om water te verwijderen dat anders lagers zou kunnen binden en beschadigen.

## 6 ONDERHOUD

### 6.1 ONDERHOUDSSCHEMA

Om de machine in goede staat te houden, de betrouwbaarheid en veiligheid te bevorderen en het milieu te ontzien, moet het onderhoudsschema hieronder worden nageleefd.

Alle servicewerkzaamheden moeten worden uitgevoerd door een erkende dealer.

Als het onderhoud door een erkende dealer wordt uitgevoerd, wordt het professioneel gedaan en worden originele vervangingsonderdelen gebruikt. Na elke onderhoudsbeurt door een erkende dealer moet een stempel in het onderhoudsboekje worden gezet. Een boekje dat "volgestempeld" is, wordt een waardevol document dat de tweedehandswaarde van de machine verhoogt.

Hieronder ziet u wanneer welk onderhoud moet worden uitgevoerd. Daarna wordt behandeld hoe u de onderhoudsprocedures moet uitvoeren.

### 6.2 ONDERDELEN

Onderdeel	1e keer	Interval	Zie hoofdstuk
	Bedrijfsuren/ kalendermaanden		
Waterscheider, controleren		50/-	6.4
Voorfilter, reinigen			6.4
Benzinefilter, vervangen		400/-	6.5
Bandenspanning, controleren, corrigeren			6.6
Motorolie, filter, vervangen	50/12	200/12	6.7
Hydraulische olie, filter, tankbeluchtungsklep, vervangen/reinigen	50/12	400/12	6.8
Wielmotoren, olie verversen	50/12	200/12	6.9
Riemtransmissies, controleren	50	200/-	6.10
Koelsysteem, reinigen		1000/12	6.11
Accu, controleren		50/-	6.12
Luchtfilter, voorfilter reinigen		250/-	6.13
Luchtfilter, binnenfilter vervangen		250/-	6.13
Smeren			6.14
Kleppen controleren		1000/-	6.15
Kleppen schuren		2000/-	6.15

### 6.3 VOORBEREIDING

Alle service- en onderhoudswerkzaamheden moeten worden uitgevoerd op een stilstaande machine met de motor uit.



**Zorg dat de machine niet kan weggrollen. Gebruik daarom altijd de parkeerrem.**



**Zet de motor af.**



**Voorkom onbedoeld starten van de motor door de contactsleutel te verwijderen.**

### 6.4 WATERSCHEIDER

De waterscheider bevat een vlotter (9:C3) die in de transparante houder zichtbaar is. De vlotter moet zich onderin bevinden. Als de vlotter hoger hangt, moet de waterscheider worden afgetapt.

Schroef de aftapdop (9:C1) los om het water af te tappen totdat het water begint te stromen. Tap water af totdat de vlotter weer op de bodem ligt.

Reinig de afscheider als deze er vuil uitziet of als er vaak water is afgetapt. De afscheider moet als volgt worden gereinigd:

1. Sluit de kraan van de waterscheider. Zie afb. 9.
2. Houd een bak onder de waterscheider om de uitlopende brandstof op te vangen.
3. Draai de houder los. (9:C2).
4. Verwijder de houder en verwijder het draadfilter (9:C5), het inlegstuk (9:C4) en de vlotter (9:C3) van de houder.
5. Reinig de binnenkant van de houder en het draadfilter.
6. Controleer of de O-ring onbeschadigd is en monteer daarna alle onderdelen in de omgekeerde volgorde.
7. Open de kraan.

Reinig de brandstoftank als er nog steeds vaak water in de waterscheider staat. Neem contact op met een erkende dealer.

### 6.5 BRANDSTOFFILTER

1. Stop de motor en laat deze afkoelen.
2. Sluit alle brandstofkranen.
3. Gebruik een oliefiltersleutel om het filter (5:F) een beetje los te draaien in de richting (10:Dis). Verwijder het filter voorzichtig, zodat u geen brandstof morst.

**Veeg eventueel gemorste brandstof meteen op.**

4. Maak de ruimte rond het bevestigingsvlak van het filter schoon.
5. Breng op de nieuwe filterpakking een dun laagje brandstof aan.

6. Bevestig het nieuwe filter door het in de richting (10:Ass) te draaien tot de pakking het bevestigingsvlak raakt.
7. Draai het filter dan nog een slag vaster met behulp van de filtersleutel.

## 6.6 BANDENSPANNING

Bandenspanning voor en achter: 0,9 bar.

Zie de bandenspanning in de gebruikershandleiding van het gebruikte werktuig.

## 6.7 MOTOROLIE EN FILTER VERVANGEN



**Direct na het stoppen van de machine kan de motorolie erg heet zijn. Laat de motor daarom een paar minuten afkoelen voordat u de olie aftapt.**

Vervang vervolgens het oliefilter op de volgende wijze:

1. Zet de machine op een vlakke ondergrond en laat de motor op bedrijfstemperatuur komen.
2. Schakel de motor uit en verwijder de olievuldop (5:G).
3. Zet een opvangbak onder het olieaftappunt (11:U), verwijder de dop en laat de olie in de opvangbak lopen.
4. Voer de olie af in overeenstemming met de plaatselijk geldende voorschriften.
5. Maak rond het oliefilter (5:J) schoon en verwijder het filter. Gebruik hiervoor een oliefiltersleutel.
6. Smeer de pakking van het nieuwe filter en schroef die pakking vast tot hij het motoroppervlak raakt. Draai het filter dan nog één slag vaster aan met behulp van een oliefiltersleutel.
7. Bevestig de olieaftapdop. Aanhaalmoment 50 Nm.
8. Vul nieuwe olie volgens 5.3 bij.
9. Na het bijvullen van olie start u de motor en laat deze 30 seconden stationair draaien.
10. Controleer of er ergens olie lekt.
11. Zet de motor af. Wacht 30 seconden en controleer dan het oliepeil. Zie 5.3.

## 6.8 HYDRAULISCHE OLIE EN FILTER VERVANGEN



**Zorg dat er geen vuilresten in het hydraulische systeem komen. Hierdoor kunnen onderdelen van de machine ernstig beschadigd raken.**

Vervang daarna de hydraulische olie en het oliefilter als volgt:

1. Laat de machine gedurende 5-10 minuten op verschillende belasting lopen om de hydraulische olie op te warmen.
2. Zet de machine op een vlakke ondergrond.

3. Maak het gebied rond het filter (7:N) op de bovenkant van de hydraulische tank grondig schoon en verwijder de filterhouder en het filter.
4. Zet een opvangbak onder het olieaftappunt (7:P), verwijder de dop en laat de olie in de opvangbak lopen. De opvangbak moet een inhoud van 20 liter hebben.
5. Voer de olie af in overeenstemming met de plaatselijk geldende voorschriften.
6. Bevestig de olieaftapdop. Aanhaalmoment 25 Nm.
7. Tankbeluchtingsklep vervangen (7:O). De klep wordt losgeschroefd en de nieuwe wordt in omgekeerde volgorde gemonteerd.
8. Monteer het filter en de volgende onderdelen:
  - 7:N1 Filterhouder. Maak de filterhouder grondig schoon voordat deze wordt teruggeplaatst.
  - 7:N2 Pakking. Controleer of de ring onbeschadigd is.
  - 7:N3 Nieuw filter. Na het verversen van de olie moet het filter altijd vervangen worden.
  - 7:N4 Veer
  - 7:N5 Pakking. Controleer of de ring onbeschadigd is.
  - 7:N6 Kapje
9. Vul nieuwe olie bij door de 3/8" retour voor de PTO, zie afb. 1. Gebruik een pomp met een 10 micronfilter.
  - Olíe: Zie 2.1.
  - Hoeveelheid olie bij verversen: Zie 2.1.
10. Na het bijvullen van olie start u de motor en laat u deze een paar minuten lopen. Daarna controleert u of er ergens olie lekt.
11. Controleer het oliepeil. Zie 3.5.11.

## 6.9 OLIE VAN WIELMOTOREN VERVERSEN

De olie in de overbrengingsbehuizing van de wielmotoren ververst u als volgt:

1. Laat de machine gedurende 5-10 minuten op verschillende belasting lopen om de olie in de wielmotoren op te warmen.
2. Zet de machine op een vlakke ondergrond.
3. Maak het gebied rond de olieaftappunten (12:V, W) grondig schoon.
4. Zet een opvangbak onder het olieaftappunt (12:W), verwijder de dop en laat de olie in de opvangbak lopen.
5. Verwijder de olievuldop (12:V).
6. Bevestig de olieaftapdop.

**Voer olie altijd af in overeenstemming met de plaatselijk geldende voorschriften.**



7. Vul nieuwe olie bij via de olievulopening.  
Pomp de olie in het systeem met een oliepompje. Vul bij tot op het niveau van de olievulopening.  
De tabel in 2.1 geeft informatie over het type en de hoeveelheid olie.
8. Bevestig de olievuldop.
9. Draai de doppen vast met een aanhaalmoment van 30 Nm.

## 6.10 RIEMTRANSMISSIES

Controleer na 5 bedrijfsuren of alle riemen van de machine in orde en onbeschadigd zijn.

## 6.11 KOELSYSTEEM SCHOONMAKEN

Alle servicewerkzaamheden moeten worden uitgevoerd door een erkende dealer.

## 6.12 ACCU (7:M)



**Als u zuur in uw ogen of op uw huid krijgt, kan dit ernstig letsel veroorzaken. Komt u met zuur in aanraking, spoel dan meteen met schoon water en raadpleeg een arts.**

De accu wordt gereguleerd door kleppen en heeft een uitgangsspanning van 12 V. De accuvloeistof kan en mag niet worden gecontroleerd of aangevuld. De accu hoeft alleen maar te worden opgeladen, bijvoorbeeld als deze lang niet is gebruikt.



**De accu moet volledig zijn opgeladen voordat u deze voor de eerste keer gaat gebruiken. De accu moet altijd volledig opgeladen worden bewaard, anders kan deze beschadigd raken.**

### 6.12.1 Accu opladen met de motor

De accu kan ook worden opgeladen met de dynamo van de motor:

1. Plaats de accu in de machine zoals hieronder afgebeeld.
2. Zet de machine buiten of zorg dat de uitlaatgasen kunnen worden afgevoerd.
3. Start de motor volgens de instructies in de handleiding.
4. Laat de motor 45 minuten lopen.
5. Zet de motor af. De accu is nu volledig opgeladen.

### 6.12.2 Accu opladen met een oplader

Gebruik voor het opladen van de accu een oplader met een constante spanning.

Neem voor een dergelijke oplader contact op met uw dealer.

**Als een standaard oplader wordt gebruikt, kan de accu beschadigd raken.**

### 6.12.3 Verwijderen/plaatsen



**Schakel altijd eerst met de hoofdschakelaar (1:F2) de stroomvoorziening uit voordat u de accu gaat losmaken.**



**Als u de kabels verwisselt, raken de dynamo en de accu beschadigd.**



**Zet de kabels stevig vast. Losse kabels kunnen brand veroorzaken.**



**De accu moet altijd aangesloten zijn als u de motor wilt laten lopen, anders kunnen de dynamo en het elektrische systeem beschadigd raken.**

Verwijder/monteer de accu als volgt:

1. Zet met de hoofdschakelaar (1:F2) de stroomvoorziening uit.
2. Verwijder de linkermotorkap.
3. Maak de accukabels los en neem de accu uit de machine.
4. Voer deze stappen in omgekeerde volgorde uit als u de accu weer wilt monteren. Sluit de rode kabel aan op de positieve accuklem (+) en de zwarte kabel op de negatieve accuklem (-).
5. Schakel de stroomvoorziening weer in met de hoofdschakelaar.

### 6.12.4 Reiniging

Als de accupolen geoxideerd zijn, moeten deze worden gereinigd. Reinig de accupolen met een staalborstel en smeer ze in met vet.

### 6.13 LUCHTFILTER, MOTOR (5:H)



**Start de motor nooit zonder luchtfilter of met een beschadigd luchtfilter. Risico op ernstige schade aan de motor.**

Het luchtfilter bestaat uit twee filters:

- 6:H2Voorfilter
- 6:H3Binnenste luchtfilter

LET OP! Als de machine in een stoffige omgeving wordt gebruikt, moeten de filters vaker worden gereinigd/vervangen dan aangegeven in het onderhoudsschema.

Reinig/vervang de luchtfilters als volgt:

1. Open de filterbehuizing door de twee klemmen (6:H1) los te maken.
2. Verwijder het voorfilter (6:H2) en laat het binnenfilter (6:H3) op zijn plaats, zodat er geen stof en dergelijke in de motor komen als u het voorfilter schoonblaast.
3. Maak het voorfilter met perslucht schoon. Ga voorzichtig te werk, zodat het filter niet wordt beschadigd. Blaas perslucht van binnen naar buiten door het filter. De druk moet tussen 3-5 bar liggen.

Als het voorfilter niet kan worden gereinigd of beschadigd is, moet het worden vervangen.

4. Maak de binnenkant van de filterbehuizing schoon.
5. Als het luchtfilter moet worden vervangen, haal dat dan ook uit de machine.
6. Monteer alle onderdelen weer in de omgekeerde volgorde.
7. Reset de filterindicator als deze is geactiveerd. Zie 4.

## 6.14 SMERING

Alle in de onderstaande tabel genoemde smeerpunten moeten elke 50 bedrijfsuren en na elke reinigingsbeurt worden gesmeerd.

Gebruik een smeerpistool met universeel vet. Blijf pompen tot het tevoorschijn komt. De smeerpunten zijn aangegeven in afb. 13-14.



**Ga voorzichtig te werk in de buurt van aandrijfriemen. Er mag geen vet of olie op de riemen komen.**

Onderdeel	Smeernippels / actie	Afb.
Spanarm, pompriem	1 smeernippel.	14:F
Liftvork, draaien	1 smeernippel	14:A
Liftvork, omhoog-omlaag	2 smeernippels	14:B
Liftcilinder	2 smeernippels	14:D
Stuurcilinder	2 smeernippels	14:E
Knikpunt	3 smeernippels	14:C
Gaskabel	Smeer de kabeluiteinden met olie terwijl u het betreffende bedieningselement bedient. Dit gaat het beste met twee personen.	13

## 6.15 KLEPPEN

Het afregelen en schuren van kleppen moeten worden uitgevoerd door een erkende dealer.

## 6.16 ZEKERINGEN



**De hier vermelde waarden verwijzen naar de zwaarste zekeringen die gebruikt mogen worden. Bij zekeringen met een hogere toelaatbare stroom kan schade door brand optreden.**

De machine heeft drie zekeringskasten.

De twee zekeringskasten (15:A en 15:B) bevinden zich op de in afb. 15 getoonde posities. De volgende tabel toont de in deze kasten aangebrachte zekeringen. Afhankelijk van de configuratie van de machine kunnen sommige posities leeg zijn.

Als er een elektrische storing optreedt, vervang dan doorgeslagen zekeringen. Als het probleem aanhoudt, breng de machine dan naar een erkende dealer voor reparatie.

Probleem	Zekering	
	Plaats	Waarde
Dimlicht	15:A1	20 A
AC	15:A2	20 A
Hoofdzekering, cabine	15:A3	30 A
Richtingaanwijzers	15:A4	10 A
Reserve	15:A5	
Parkeerlicht, claxon, dimlichtrelais	15:A6	10 A
Gevaar	15:A7	10 A
AC	15:A8	10 A
Indicatielampjes, waarschuwingstoon, transportstand	15:B1	10 A
Maaihoogte, zandstrooier, verticuteerder achter	15:B2	20 A
Cruise control, dynamo	15:B3	10 A
Elektrische aansluiting op paneel	15:B4	10 A
Uitschakelen	15:B5	30 A
PTO, waarschuwinglamp parkeren, beveiligingsrelais	15:B6	10 A
Reserve	15:B7	
Hoofdzekering	15:B8	40 A

Een zekeringskast bevindt zich in het cabledak en bevat de zekeringen voor de elektrische cabinevoorzieningen. Deze zekeringskast bevindt zich onder een paneel in het dak en is toegankelijk door de schroeven (15:C) los te draaien.

Probleem	Zekering	
	Plaats	Waarde
Reserve	15:C1	
Radio	15:C2	3 A
Werkklampen	15:C3	10 A
Verwarmde spiegel	15:C4	10 A
Ruitenwisser	15:C5	10 A
Waterpomp voorruit	15:C6	3 A
Zwaailicht	15:C7	7,5 A
Interieurverlichting	15:C8	3 A

*GGP behoudt zich het recht voor zonder voorafgaande kennisgeving wijzigingen in het product aan te brengen.*

## 1 GENERALITÀ



Questo simbolo indica una segnalazione di **ATTENZIONE**. La mancata osservanza delle istruzioni fornite può causare gravi lesioni personali e/o danni materiali.



Prima di mettere in moto leggere attentamente queste istruzioni per l'uso e le "NORME DI SICUREZZA".



Nell'impianto idraulico o nel circuito del carburante non devono entrare impurità. Danneggerebbero infatti seriamente i componenti degli impianti.

### 1.1 SIMBOLI

Sulla macchina vengono utilizzati i seguenti simboli. La loro funzione è quella di ricordare all'operatore di utilizzarla con l'attenzione e la cautela necessarie durante l'uso e la manutenzione.

Significato dei simboli



Attenzione!  
Prima di utilizzare la macchina leggere attentamente il manuale di istruzioni e il manuale della sicurezza.



Attenzione!  
Fare attenzione a eventuali oggetti sparsi. Fare attenzione a eventuali persone presenti sul posto.



Attenzione!  
Indossare sempre dispositivi di protezione dell'udito.



Attenzione!  
Questa macchina, con accessori originali installati, può procedere con un'inclinazione massima di 10°, a prescindere dalla direzione.



Attenzione!  
Vi è il rischio di lesioni da schiacciamento. Mantenere tutte le parti del corpo lontano dallo sterzo articolato quando il motore è acceso.



Attenzione!  
Rischio di ustioni. Non toccare il silenziatore / la marmitta catalitica.



Attenzione!  
Prima di eseguire interventi di riparazione, rimuovere la chiave di accensione dalla macchina.



Attenzione!  
Vi è il rischio di lesioni da schiacciamento, ventola rotante.



Vi è il rischio di lesioni da schiacciamento, cinghia rotante.



Vi è il rischio di lesioni da schiacciamento, parti meccaniche.

## 1.2 RIFERIMENTI

### 1.2.1 Figure

Le figure riportate in queste istruzioni per l'uso sono numerate 1, 2, 3, e così via.

I componenti indicati nelle figure sono contrassegnati con le lettere A, B, C, e così via.

Un riferimento al componente C nella figura 2 viene indicato con la dicitura "2:C".

### 1.2.2 Intestazioni

Le intestazioni in queste istruzioni per l'uso sono numerate come indicato nel seguente esempio:

"1.3.1 Controlli di sicurezza generali" è un sottotitolo di "1.3 Controlli di sicurezza" ed è incluso sotto questa intestazione.

Quando si fa riferimento alle intestazioni, in genere vengono specificati solo i numeri relativi, ad esempio "Vedere 1.3.1".

## 2 DATI TECNICI

### 2.1 DATI DELLA MACCHINA

	740
Potenza del motore, kW	22,2
Tipo PTO	Idraulico
Velocità, km/h	0-20
Peso, kg	964
Altezza, mm	1969/2157*
Lunghezza, mm	2435
Profondità, mm	1084
Olio motore, volume	3,6 litri
Olio motore, grado	Vedere 5.3
Olio idraulico	20 litri SAE 10W-30 Nel periodo invernale, ISO VG 46. Vedere 2.2.1
Olio motori delle ruote	4x0,08-0,09 litri GL4/5 75W-90
Temperatura ambiente	Fino a -20°C.
Carburante	Diesel (EN590:96)
Capacità serbatoio	42 litri

\* Con faro di segnalazione montato

## 2.2 IDRAULICA - PANORAMICA

La tabella seguente fornisce una panoramica delle uscite idrauliche e dei relativi comandi.

Abbreviazione	Significato	Dimensioni	Capacità*
PTO	Presa di forza per l'azionamento di attrezzi montati frontalmente. Vedere fig. 1.	2x1/2" + 3/8" ritorno	42 l / 220 bar
PTOs	Comando per l'azionamento della presa di forza per l'azionamento degli attrezzi. Vedere fig. 1.		
Aux1	Uscita per le funzioni ausiliarie su attrezzi montati frontalmente. Vedere fig. 1.	2x1/4"	12l / 125 bar
Aux1s	Comando per l'azionamento di Aux1. Vedere fig. 1.		
Aux2f	Uscita per le funzioni ausiliarie su attrezzi montati frontalmente. Vedere fig. 1.	2x1/4"	12l / 125 bar
Aux2r	Uscita per le funzioni ausiliarie su attrezzi montati posteriormente. Vedere fig. 1.	2x1/4"	12l / 125 bar
Aux2S	Comando per l'azionamento di Aux2f e Aux2r a seconda di Aux2fr. Vedere fig. 1.		
Aux2fr	Comando per l'azionamento di Aux2f o Aux2r. Vedere fig. 1.		
L	Attrezzo di sollevamento. Vedere fig. 1.		
Ls	Comando per l'azionamento dell'attrezzo di sollevamento e degli altri attrezzi di sollevamento montati sotto la cabina. Vedere fig. 1.		

### 2.2.1 Olio idraulico

Si consiglia di utilizzare l'olio SAE 10W-30. Durante il periodo invernale, è possibile utilizzare anche l'olio ISO VG 46. Quest'olio può essere utilizzato in sostituzione dell'olio SAE 10W-30 in caso di risposta idraulica lenta.

### 2.3 ACCESSORI

Per gli attrezzi, contattare un rivenditore autorizzato e leggere le istruzioni per l'uso fornite con l'accessorio.

## 3 DESCRIZIONE

### 3.1 AZIONAMENTO

La macchina è dotata di quattro ruote motrici. La potenza dal motore alle ruote motrici viene trasmessa idraulicamente. Le quattro ruote sono dotate di motori idraulici separati. Il motore diesel aziona una pompa idraulica (2:P), che pompa olio nei motori idraulici (2:M) delle ruote.

I motori idraulici sono collegati alla pompa idraulica come illustrato nella fig. 2.

Ciò significa che le ruote anteriori e posteriori girano alla stessa velocità ma che la velocità sul lato destro e sinistro può variare.

### 3.2 STERZO



**Mantenere tutte le parti del corpo lontano dal punto pivotante della macchina quando si gira il volante. Vi è il rischio di gravi lesioni da schiacciamento tra le sezioni anteriore e posteriore della macchina.**

La macchina è dotata di sterzo articolato servoaassistito. Ciò significa che il telaio è diviso in una sezione anteriore e una posteriore che possono essere sterzate l'una rispetto all'altra.

Lo sterzo articolato fa sì che la macchina possa girare attorno agli alberi e ad altri ostacoli con un raggio di sterzata estremamente ridotto.

### 3.3 SICUREZZA

#### 3.3.1 Sistema di sicurezza elettrico

La macchina è dotata di un sistema di sicurezza elettrico. Questo sistema arresta determinate attività che potrebbero essere pericolose in caso di azionamento non corretto. Ad esempio, impedisce l'accensione del motore se il pedale della frizione/freno di stazionamento non è premuto.



**Controllare sempre prima dell'uso il funzionamento del sistema di sicurezza.**

### 3.3.2 Martello

Nella cabina è presente un martello, da utilizzare per rompere il vetro in caso di emergenza.



**Controllare che il martello sia sempre posizionato nel proprio supporto.**

### 3.3.3 Triangolo d'emergenza

Nella cabina è presente un triangolo d'emergenza, da posizionare sulla strada in caso di emergenza in base alle normative locali.



**Controllare di avere sempre con sé il triangolo d'emergenza in caso di viaggio.**

## 3.4 COMANDI

Le descrizioni dei comandi sono suddivise a seconda della posizione sulla macchina.



### Comandi - Sedile

Vedere 3.4.1



### Comandi - Tettuccio

Vedere 3.4.2



### Comandi - Supporto sterzo e pedali

Vedere 3.4.3



### Comandi - Pannello degli strumenti

Vedere 3.4.4

### Comandi - Altro

Vedere 3.4.5

### 3.4.1 Comandi - Sedile

Il sedile è dotato di un interruttore di sicurezza collegato al sistema di sicurezza della macchina. Ciò significa che quando sul sedile non vi è nessuno non è possibile svolgere certe attività pericolose. Vedere anche 5.7.2.

#### 3.4.1.1 Regolazione del sedile in avanti/indietro (1:A1)

1. Spostare la leva di comando (1:AJ) verso l'alto.
2. Regolare il sedile nella posizione desiderata.
3. Rilasciare la leva di comando per bloccare il sedile.

#### 3.4.1.2 Regolazione della sospensione del sedile (1:A2)

La sospensione del sedile può essere regolata in base al peso del corpo per mezzo del pomello.

Sospensione più rigida: ruotare il pomello in senso orario.

Sospensione meno rigida: ruotare il pomello in senso antiorario.

La regolazione della sospensione può essere verificata per mezzo dell'indicatore (1:I2) accanto al pomello. In posizione corretta, l'indicatore è di colore verde.

#### 3.4.1.3 Regolazione dell'angolazione dello schienale (1:A3)

Lo schienale può essere regolato all'angolazione desiderata per mezzo del pomello.

#### 3.4.1.4 Regolazione del bracciolo (1:A4)

Il bracciolo può essere regolato all'angolazione desiderata per mezzo del pomello posto sotto il bracciolo stesso.

#### 3.4.1.5 Ventola (1:A5)

Il comando viene utilizzato per regolare la velocità della ventola.

L'aria viene soffiata attraverso i condotti di ventilazione (1:O).

#### 3.4.1.6 Aria condizionata (1:A6) (740DCR)

Interruttore per attivare l'aria condizionata

Per scongelare e togliere la condensa dai vetri:

Attivare l'aria condizionata, accendere la ventola alla massima velocità, regolare il termostato sul calore massimo e orientare i condotti di ventilazione verso i vetri.

#### 3.4.1.7 Termostato (1:A7)

Il comando è utilizzato per impostare la temperatura dell'aria della ventola. Il raffreddamento è disponibile solo sulle macchine dotate di aria condizionata.

#### 3.4.1.8 Vano portaoggetti (1:H)

A sinistra del sedile è disponibile un vano portaoggetti.

### 3.4.2 Comandi - Tettuccio

#### 3.4.2.1 Tettuccio apribile (1:B1)

Tirare la maniglia e spingere verso l'alto per aprire il tettuccio.

#### 3.4.2.2 Illuminazione interna (1:B2)

L'illuminazione interna è situata sul tettuccio e viene attivata/disattivata azionando la relativa lampada a sinistra e a destra.

#### 3.4.2.3 Lavacrystallo (1:B3)



Interruttore per attivare il lavacrystallo.

Il fluido di lavaggio viene rabboccato nel serbatoio (1:G2).

### 3.4.2.4 Faro di segnalazione (1:B4) (740DCR)



Rispettare le leggi applicabili relative all'uso del faro di segnalazione.



Interruttore per attivare e disattivare il faro di segnalazione. (1:J)

### 3.4.2.5 Illuminazione operativa (1:B5)



Rispettare le leggi applicabili relative all'uso dell'illuminazione operativa.



Interruttore per attivare e disattivare l'illuminazione operativa (1:K).

### 3.4.2.6 Tergicristallo (1:B6)



Interruttore per attivare e disattivare il tergicristallo.

## 3.4.3 Comandi - Supporto sterzo e pedali

### 3.4.3.1 Volante (1:C1)



Non regolare il volante durante la marcia.

Il volante può essere alzato e abbassato e regolato facilmente a diversi angoli. Vedere 3.4.3.5 e 3.4.3.2.

### 3.4.3.2 Regolazione dell'angolazione del volante (1:C2)



Non regolare il volante durante la marcia.

L'altezza del volante è regolabile in modo continuo.

Per portare il volante nella posizione desiderata sollevandolo o abbassandolo, svitare la manopola presente sul piantone dello sterzo. Serrare.

### 3.4.3.3 Faro e segnalatore acustico (1:C3) (740DCR)

La leva assolve alle seguenti funzioni:



Segnalatore acustico



Luci di direzione (1:N)



Luci di parcheggio



Fari (1:M)

Consultare i simboli sul comando per conoscerne la funzione.

### 3.4.3.4 Regolazione dell'angolazione del volante (1:C4)



Non regolare il volante durante la marcia.

Il volante può essere regolato in modo continuo a diverse angolazioni.

Rilasciare il comando a fianco dello sterzo e regolare il volante in base all'angolo desiderato. Serrare il comando.

### 3.4.3.5 Freno di servizio/trazione (1:C5)



Nel caso si presenti la necessità di una rapida decelerazione, il pedale deve essere invertito con decisione. **NOTA!** Questa operazione comporta per l'operatore l'esposizione a forze di grande entità.



Non premere mai il pedale quando il freno di stazionamento è attivato. Questa operazione sottopone il freno di stazionamento a una sollecitazione non comune andando a ridurre la sua durata di vita.

Il pedale determina il rapporto di trasmissione tra il motore e le ruote motrici (= velocità). Il freno di servizio viene attivato al rilascio del pedale o allorché questo viene premuto in direzione della posizione di folle.

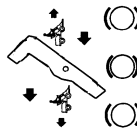

1. Premendo il pedale in avanti la macchina inizia a muoversi in avanti.

2. Quando non c'è pressione sul pedale la macchina è ferma.

3. Quando il pedale viene spostato indietro la macchina procede in retromarcia.

4 Quando il pedale viene premuto in direzione della posizione di folle la macchina si arresta.

La velocità massima può essere ridotta alla velocità operativa ottimale per mezzo del fermo.



Qualora in caso di emergenza la macchina non dovesse frenare come previsto quando il pedale viene rilasciato, utilizzare il pedale di sinistra (1:C6) come freno d'emergenza. **NOTA!** Questa operazione sottopone il freno di stazionamento a una sollecitazione non comune andando a ridurre la sua durata di vita.

### 3.4.3.6 Freno di stazionamento / freno d'emergenza (1:C6)



Non premere mai il pedale durante la guida, se non in caso di emergenza. La pressione del pedale durante la guida abbrevia la durata di vita del freno di stazionamento determinando una diminuzione della funzionalità.



Il pedale assolve alle seguenti funzioni:

•**Durante l'arresto.** Freno di stazionamento.

•**Durante il funzionamento.** Freno d'emergenza.

Quando il pedale è premuto a fondo, l'indicatore (1:14) s'illumina.

#### 3.4.3.7 Luci di emergenza (1:C7).



L'interruttore viene utilizzato per attivare le luci di emergenza. Tutte le luci di direzione e l'indicatore (1:14) lampeggiano in contemporanea.

#### 3.4.3.8 Fermo del freno di stazionamento (1:C8)



**Non premere mai il pedale della trasmissione (1:C5) quando il freno di stazionamento è attivato. Questa operazione sottopone il freno di stazionamento a una sollecitazione non comune andando a ridurre la sua durata di vita.**



Il fermo blocca il pedale (1:C6) in posizione completamente premuta. Questa funzione viene utilizzata per bloccare la macchina su pendii, durante il trasporto, ecc., quando il motore è fermo.

#### Bloccaggio:

1. Premere a fondo il pedale (1:C6). L'indicatore (1:14) s'illumina.
2. Premere il fermo.
3. Rilasciare il pedale.

#### Rilascio:

1. Premere a fondo il pedale (1:C6).
2. Rilasciare il pedale.

### 3.4.4 Comandi - Pannello degli strumenti

#### 3.4.4.1 Comando del gas (1:E1).

Comando per regolare il regime del motore.

**Posizione avanzata** - Pieno gas - da utilizzare sempre durante l'impiego della macchina.

**Posizione arretrata** - Minimo.

#### 3.4.4.2 Blocchetto di accensione (1:E2)

Il blocchetto di accensione è usato per avviare e arrestare il motore.

Quattro posizioni:



**Posizione di preriscaldamento:** i cilindri vengono riscaldati per facilitare l'accensione. Quando la temperatura è piuttosto bassa, mantenere nella posizione indicata di seguito prima di avviare il motore.

Max 5 secondi



**Posizione di arresto:** il motore si spegne. La chiave può essere estratta.



**Posizione di marcia:** all'accensione viene saltata e viene utilizzata quando il motore è in marcia.



**Posizione di avviamento:** girando ulteriormente la chiave parte il motorino di avviamento. Quando il motore è in moto, rilasciare la chiave, che torna in posizione di marcia.

#### 3.4.4.3 Sollevatore attrezzi (1:Ls)

Questo comando controlla sia l'attrezzo di sollevamento idraulico nella parte anteriore della macchina (1:L) che il cilindro di sollevamento degli attrezzi sotto la cabina. Questi sono collegati in serie.

Il comando (1:Ls) funziona solo quando il motore è acceso.

Quando il motore è spento, può tuttavia essere abbassato in posizione oscillante.



**Non lasciare mai la macchina con l'attrezzo in posizione di trasporto. L'attrezzo può causare gravi lesioni da schiacciamento poiché, se inavvertitamente viene toccato il comando, si abbassa velocemente.**

La leva può assumere le seguenti quattro posizioni:



**Posizione oscillante.** Portare la leva nella posizione più avanzata, dove si blocca. A questo punto l'attrezzo viene abbassato fino alla posizione oscillante. In quest'ultima, esso poggia sempre al suolo esercitando la stessa pressione, ed è in grado di seguire il profilo del terreno. Utilizzare la posizione oscillante durante l'esecuzione dei lavori.



**Abbassamento.** L'attrezzo si abbassa, indipendentemente dal suo peso. La forza di abbassamento è determinata dal peso dell'attrezzo e dalla forza idraulica verso il basso applicata durante l'abbassamento.



**Bloccaggio nella posizione di trasporto.** Dopo il sollevamento e l'abbassamento, la leva è ritornata nella posizione di folle. L'attrezzo viene bloccato nella posizione di trasporto.



**Sollevamento.** Portare la leva nella posizione più arretrata, fino a quando l'attrezzo si trova nella posizione più alta (posizione di trasporto). Rilasciare quindi la leva per bloccarla nella posizione di trasporto.

#### 3.4.4.4 Comando idraulico (1:Aux1s)

Questo comando è utilizzato per controllare determinate funzioni, in base all'attrezzo collegato.

Il comando funziona solo quando il motore è acceso e quando i tubi idraulici dell'attrezzo per la funzione desiderata sono collegati all'uscita idraulica (1:Aux1).

### 3.4.4.5 Comando idraulico (1:Aux2s)

Questo comando è utilizzato per controllare determinate funzioni, in base all'attrezzo collegato.

Il comando funziona solo quando il motore è acceso e quando i tubi idraulici dell'attrezzo per la funzione desiderata sono collegati come segue:

- Attrezzo frontale tramite le uscite idrauliche (1:Aux2f).
- Attrezzo posteriore tramite l'uscita idraulica (1:Aux2r).

Vedere anche 3.4.4.9

Entrambe le uscite idrauliche sulla parte posteriore sono collegate in parallelo.

### 3.4.4.6 Interruttore (1:Ts)



L'interruttore può essere utilizzato per impostare facilmente l'altezza del piatto di taglio con regolazione elettrica.

L'interruttore controlla il contatto (1:S) con commutazione di polarità.

### 3.4.4.7 Interruttore (1:PTOs)

Leva per l'inserimento e l'esclusione del funzionamento dell'attrezzo montato frontalmente. Due posizioni:



1. Premere la parte anteriore dell'interruttore - innesto PTO. Il simbolo si illumina.
2. Premere la parte posteriore dell'interruttore - disinnesto PTO.

**Per impedire aumenti inutili di pressione nell'impianto idraulico, regolare il comando del gas a 1/4 prima dell'innesto della PTO idraulica.**

Il comando attiva una valvola che trasmette la potenza dalla pompa idraulica all'attrezzo montato frontalmente.

La potenza viene quindi trasmessa idraulicamente all'attrezzo tramite l'uscita idraulica anteriore (1:PTO).

### 3.4.4.8 Interruttore (1:Ys)

12V

L'interruttore ha tre posizioni e può essere utilizzato ad esempio per lo spandisabbia.

L'interruttore controlla il contatto (1:Y).

### 3.4.4.9 Interruttore (1:Aux2fr)



L'interruttore presenta due posizioni e indica quale uscita idraulica verrà attivata dal comando (1:Aux2s). Uscita idraulica montata frontalmente (1:Aux2f) o uscita idraulica sulla parte posteriore (1:Aux2r). Vedere anche 3.4.4.5

## 3.4.5 Comandi - Altro

### 3.4.5.1 Perni di bloccaggio anteriori (1:D1)

La macchina è dotata di attacchi nella parte anteriore e posteriore per i vari attrezzi. Dopo l'installazione, l'attrezzo pertinente viene bloccato per mezzo di due perni.

Per fissare l'attrezzo al sollevatore attrezzi:

1. Inserire a fondo il perno di bloccaggio dall'esterno.
2. Mettere il piede sul perno di bloccaggio e girare indietro finché non si blocca.



**Non girare il perno di bloccaggio con le mani. Vi è il rischio di lesioni da schiacciamento.**

Per rilasciare:

1. Girare in avanti il perno di bloccaggio finché non si sblocca.
2. Estrarre il perno di bloccaggio.

### 3.4.5.2 Perni di bloccaggio posteriori (1:F1)

La macchina è dotata di attacchi nella parte anteriore e posteriore per i vari attrezzi. Dopo l'installazione, l'attrezzo pertinente viene bloccato per mezzo di due perni. I perni posteriori si bloccano automaticamente nelle rispettive scanalature dopo l'installazione.

### 3.4.5.3 Interruttore principale (1:F2)



Prima di effettuare interventi sull'impianto elettrico, è necessario togliere l'alimentazione tramite l'interruttore principale.

### 3.4.5.4 Fermo portiera (1:G1)

Il fermo portiera mantiene la portiera in una posizione di parziale apertura per incrementare la ventilazione.



**Se il fermo portiera non si fissa al gancio della portiera in fase di chiusura, la cabina si danneggerà.**

Controllare che il fermo portiera si fissi correttamente al gancio quando utilizzato.

### 3.4.5.5 Cofano motore



**La macchina non funziona se il cofano motore non è chiuso e bloccato. Vi è il rischio di ustioni e di lesioni da schiacciamento.**

Per accedere ai componenti del motore, sono presenti quattro cofani rimovibili. Aprirli come segue:

#### Cofano di destra e di sinistra (1:Q)

Rimozione:

1. Rimuovere le fascette in gomma anteriori e posteriori (1:P).
2. Spostare il cofano verso l'alto, abbassarlo ed estrarlo.



**Installazione:**

1. Abbassare il cofano sopra la parte interna della ruota.
2. Agganciare la parte superiore del cofano nella scanalatura a V della macchina e inserire il perno di riferimento in fondo.
3. Agganciare le fascette in gomma anteriori e posteriori.

**Cofano anteriore (1:R)****Rimozione:**

1. Rimuovere le due fascette in gomma anteriori.
2. Inserire i pomelli di bloccaggio (4:B).
3. Spostare il cofano in avanti e verso l'alto.

**Installazione:**

1. Allineare il cofano.
2. Inserire le alette dei pomelli di bloccaggio nei fori superiori e chiudere i pomelli di bloccaggio.
3. Agganciare le due fascette in gomma.

**3.4.5.6 Presa elettrica per il rimorchio (1:V)**

Pres a sette poli per il rimorchio.

**3.4.5.7 Tappo del carburante (3:A)**

Il tappo del carburante per il rabbocco del gasolio si trova sul retro della cabina.

**3.4.5.8 Leva di disinnesto (5:F)**

Leva che esclude la trasmissione variabile. Consente di spostare la macchina.



**La leva di disinnesto non deve mai trovarsi tra la posizione esterna e quella interna. Questa condizione surriscalda e danneggia la trasmissione.**



**La macchina non deve mai essere trainata e può essere spostata solo fino a e da un rimorchio, se necessario. Il traino danneggia la trasmissione.**

La leva può assumere le seguenti due posizioni:

**Leva in dentro:**

La pompa idraulica è innestata per l'uso normale.

**Leva in fuori:**

L'olio idraulico è collegato a valle della pompa idraulica e può circolare nell'impianto senza venire bloccato dalla pompa stessa. La macchina può essere spostata. Il flusso è tuttavia ridotto e pertanto, per spostare la macchina, è richiesta una forza relativamente grande.

**3.5 INDICATORI****3.5.1 Indicatore livello carburante (1:11)**

L'indicatore livello carburante mostra il livello di carburante nel serbatoio.

**3.5.2 Indicatore per la sospensione del sedile (1:12)**

Mostra l'impostazione per la sospensione del sedile. Vedere 3.4.1.2.

**3.5.3 Indicatore per le luci di direzione/di emergenza (1:13)**

L'indicatore lampeggia in contemporanea alle luci di direzione/di emergenza.

**3.5.4 Indicatore del freno (1:14)**

**Non azionare mai la macchina quando l'indicatore del freno è acceso. Il freno di stazionamento e il freno d'emergenza verrebbero danneggiati.**



L'indicatore del freno emette un avvertimento per segnalare che il freno di stazionamento (1:C7) è attivato.

Vedere 3.4.3.6.

**3.5.5 Indicatore di carica della batteria (1:15)**

**Non tenere mai in marcia il motore quando l'indicatore di carica è acceso. La batteria si scaricherebbe.**



L'indicatore di carica della batteria si attiva solo quando l'accensione è in posizione di marcia.

L'indicatore di carica della batteria emette un avvertimento quando l'alternatore del motore smette di caricare la batteria. Quando il motore è spento, l'indicatore dovrebbe essere acceso in quanto l'alternatore non genera alcuna carica.

Quando il motore è in marcia, l'indicatore non deve essere acceso. Se l'indicatore si accende quando il motore è in marcia, la batteria si scarica e non è possibile riaccendere il motore. Portare la macchina a un'officina autorizzata per la riparazione.

**3.5.6 Indicatore di temperatura dell'olio idraulico (1:16)**

**Quando l'indicatore di temperatura è acceso, il motore non deve mai essere tenuto in marcia. Vi è il rischio che venga danneggiato gravemente.**



L'indicatore di temperatura dell'olio idraulico si attiva solo quando l'accensione è in posizione di marcia.

L'indicatore di temperatura dell'olio idraulico emette un avvertimento quando la temperatura dell'olio idraulico supera un livello pericoloso.

Quando il motore è in marcia, l'indicatore non deve essere acceso. Se l'indicatore si accende quando il motore è in marcia, effettuare le operazioni seguenti:

- Regolare il comando del gas al minimo. **Non** spegnere il motore.
- Rimuovere foglie, erba o altri oggetti dalla parte esterna del radiatore dell'olio. Vedere 5.12.
- Lasciare il motore al minimo finché la temperatura non scende e finché l'indicatore non si spegne. A questo punto, la macchina può essere usata normalmente.

- Se la temperatura non scende entro 5 minuti, spegnere il motore e portare la macchina a un'officina autorizzata per la riparazione.

### 3.5.7 Indicatore di temperatura del motore (1:17)

Una temperatura del motore troppo elevata è segnalata in parte dall'indicatore e in parte da un cicalino che suona.



**Il motore non deve essere mai messo sotto sforzo o azionato oltre il minimo quando l'indicatore della temperatura è acceso o quando il cicalino suona. Vi è il rischio che venga danneggiato gravemente.**



L'indicatore di temperatura del motore e il cicalino si attivano solo quando l'accensione è in posizione di marcia.

L'indicatore di temperatura del motore e il cicalino emettono un avvertimento quando la temperatura del motore supera un livello pericoloso.

Quando il motore è in marcia, l'indicatore non deve essere acceso e il cicalino non deve suonare. Se, quando il motore è in marcia, l'indicatore si accende o se il cicalino suona, effettuare le operazioni seguenti:

- Regolare il comando del gas al minimo. **Non** spegnere il motore.
- Rimuovere foglie, erba o altri oggetti dalla parte esterna del radiatore. Vedere 5.12.
- Lasciare il motore al minimo finché la temperatura non scende, finché l'indicatore non si spegne e finché il cicalino non smette di suonare. A questo punto, la macchina può essere usata normalmente.
- Se la temperatura non scende entro 5 minuti, spegnere il motore e portare la macchina a un'officina autorizzata per la riparazione.

Se viene segnalata una temperatura del motore troppo elevata, controllare il livello del refrigerante. Vedere 5.4.

### 3.5.8 Indicatore di pressione dell'olio (1:18)



**Quando l'indicatore di pressione dell'olio è acceso, il motore non deve mai essere tenuto in marcia. Vi è il rischio che venga danneggiato gravemente.**



L'indicatore di pressione dell'olio si attiva solo quando l'accensione è in posizione di marcia.

L'indicatore di pressione dell'olio emette un avvertimento quando la pressione dell'olio del motore scende al di sotto di un livello pericoloso. Quando il motore è spento, l'indicatore dovrebbe accendersi in quanto non vi è pressione dell'olio.

Quando il motore è in marcia, l'indicatore non deve essere acceso. Se, durante il funzionamento, l'indicatore si accende, spegnere immediatamente il motore e portare la macchina a un'officina autorizzata per la riparazione.

### 3.5.9 Contatore motore (1:19)

Indica il numero di ore di esercizio. È attivo soltanto quando il motore è acceso.

### 3.5.10 Indicatore del filtro dell'aria (5:110)

L'indicatore segnala che un filtro dell'aria è ostruito. Se l'indicatore è rosso, è necessario sostituire il filtro dell'aria. Quindi ripristinarlo premendo il relativo pulsante.

### 3.5.11 Indicatore di livello dell'olio idraulico (7:111)

Quando la macchina si trova su una superficie piana, il livello dell'olio deve essere visibile attraverso il vetro trasparente.

Se il livello dell'olio è troppo alto, vi è il rischio che fuoriesca dalla valvola di sfogo. Se il livello è troppo basso, vi è il rischio che aumenti la temperatura dell'olio, con danni all'impianto idraulico.

## 4 SETTORI DI APPLICAZIONE

La macchina può essere usata solo con accessori originali.

Sono disponibili kit opzionali per la macchina, contenenti l'attrezzatura necessaria per guidare sulle strade pubbliche. Il contenuto dei kit dipende dalle normative locali. Per informazioni relative all'acquisto, rivolgersi a un rivenditore autorizzato.

## 5 AVVIAMENTO E MARCIA



**La macchina non funziona se il cofano motore non è chiuso e bloccato. Vi è il rischio di ustioni e di lesioni da schiacciamento.**



**Controllare che, quando il motore è acceso, non vi sia nessuno vicino al punto pivotante della macchina. Vi è il rischio di gravi lesioni da schiacciamento tra le sezioni anteriore e posteriore della macchina.**



**A seconda dell'attrezzo utilizzato, potrebbe rendersi necessario il montaggio di contrappesi sulla macchina. La pressione assiale a livello dell'asse delle ruote non deve essere in nessun caso superiore a 900 kg o al 70% del peso complessivo della macchina**

## 5.1 AZIONI PRIMA DELLA MESSA IN FUNZIONE

Prima di avviare la macchina, effettuare le operazioni seguenti:

- Controllare/rabboccare il carburante.
- Controllare il livello dell'olio del motore.
- Controllare il livello del refrigerante.
- Controllare che l'indicatore del filtro dell'aria non si sia attivato.
- Controllare che i rubinetti del separatore dell'acqua e del filtro del carburante siano aperti.
- Controllare che il separatore dell'acqua non contenga acqua. Svuotarlo, se necessario.
- Controllare il livello dell'olio nel serbatoio idraulico. Vedere 3.5.11.
- Effettuare i controlli di sicurezza.
- In caso di spostamento con il piatto di taglio, controllare che sul retro della macchina sia installato un contrappeso o un accessorio del peso di almeno 60 kg.
- Controllare che la leva di disinnesto sia in posizione in dentro. Vedere 3.4.5.8.

Le azioni sopra sono descritte qui di seguito.

## 5.2 RIFORMIMENTO



**Il gasolio è altamente infiammabile. Conservare sempre il carburante in contenitori idonei.**



**Effettuare il rifornimento o il rabbocco di carburante solo all'aperto; non fumare durante queste operazioni. Effettuare i rifornimenti di carburante prima di avviare il motore.**

**Non aprire il tappo del serbatoio né fare rifornimento quando il motore è acceso o è ancora caldo.**



**Non utilizzare carburante a base di semi di colza (RME) per il motore. Per ulteriori informazioni contattare il fornitore del motore.**



**L'eccessivo riempimento comporta perdite di carburante e rischio di incendio.**

Utilizzare solo carburante per motori diesel conforme ai requisiti specificati in 2.1.

1. Aprire il tappo del carburante (3:A).
2. Riempire con carburante fino alla parte inferiore del tubo. Un riempimento eccessivo provoca perdite di carburante in quanto, quando è caldo, il carburante si espande.
3. Chiudere il tappo del carburante.

## 5.3 CONTROLLO DEL LIVELLO DELL'OLIO DEL MOTORE

**Controllare il livello dell'olio prima di ogni occasione d'uso. La macchina deve essere in piano.**

Controllare quanto segue:

1. Pulire l'area attorno all'asta dell'olio (5:K) ed estrarre l'asta.
2. Pulire l'asta.
3. Inserirla completamente ed estrarla di nuovo.
4. Controllare il livello dell'olio. Il livello dell'olio deve essere compreso tra le tacche (5:K1) sull'asta.

Se necessario, rimuovere il tappo dell'olio (5:G) e rabboccare con olio fino alla tacca.

Utilizzare olio di grado API CF o superiore, **ma non CG**, CI-4 è consigliato, e in base al diagramma della temperatura sotto riportato.

**Non utilizzare mai additivi per olio.**

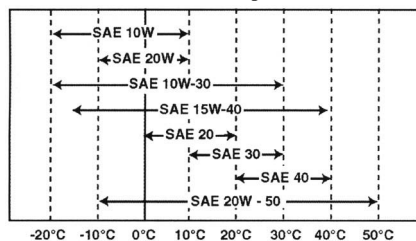

Il livello dell'olio non deve mai scendere al di sotto della tacca inferiore. Ciò potrebbe causare il surriscaldamento del motore. Se il livello dell'olio supera la tacca superiore, eliminare l'olio in eccesso fino al livello corretto. Vedere 6.7.

Una volta ottenuto il livello di olio corretto, rimettere il tappo dell'olio.

## 5.4 CONTROLLO DEL LIVELLO DEL REFRIGERANTE



**L'indicatore della temperatura non funziona se non vi è refrigerante. Ne consegue un guasto del motore.**

**Controllare il livello del refrigerante prima di ogni occasione d'uso.**

Controllare quanto segue:

1. Al momento del controllo, il motore deve essere freddo.
2. Rimuovere il cofano anteriore del motore. Vedere 3.4.5.2.
3. Svitare il tappo del radiatore (8:Q) e controllare che il livello del refrigerante raggiunga il foro di riempimento.
4. Rimettere il tappo del radiatore.

5. Controllare che il livello del refrigerante corrisponda alla tacca inferiore (5:D1) nel serbatoio di espansione.

Rabboccare, se necessario. Vedere di seguito.

#### 5.4.1 Rabbocco di refrigerante

Il refrigerante deve essere conforme ai seguenti requisiti:

- Utilizzare sempre una miscela di refrigerante e acqua. Non utilizzare mai solo acqua.
- Miscelare acqua e refrigerante secondo le istruzioni del fornitore del refrigerante.
- Non miscelare mai refrigeranti diversi.
- Utilizzare acqua dolce (priva di calcio), distillata o demineralizzata.

Al momento del riempimento, il motore deve essere freddo.



**Se il tappo del radiatore viene aperto quando il motore è caldo, vi è il rischio di gravi ustioni provocate da eventuali schizzi di acqua bollente.**

Rabboccare come segue.

1. Rimuovere il cofano anteriore del motore.
2. Controllare che tutti i tappi nell'impianto di raffreddamento siano installati e stagni.
3. Controllare che tutti i rubinetti nell'impianto di raffreddamento siano chiusi e stagni.
4. Controllare che tutti i tubi nell'impianto di raffreddamento siano intatti e stagni.
5. Svitare il tappo del radiatore (8:Q).
6. Riempire lentamente il radiatore con refrigerante. Durante il riempimento non devono formarsi bolle d'aria. Riempire fino al foro.
7. Rimettere il tappo del radiatore.
8. Aprire il tappo sul serbatoio di espansione (5:D) e rabboccare la miscela fino alla tacca inferiore, che corrisponde al livello quando il motore è freddo.
9. Chiudere il tappo del serbatoio di espansione.
10. Lasciare acceso il motore fino a raggiungere la temperatura di esercizio e controllare il livello nel serbatoio di espansione. Il livello dovrebbe ora trovarsi in corrispondenza della tacca superiore (5:D2), che corrisponde al livello quando il motore è caldo.
11. Se il livello non raggiunge la tacca superiore, far raffreddare il motore, quindi rabboccare con refrigerante nel serbatoio di espansione.

#### 5.5 INDICATORE DEL FILTRO DELL'ARIA

Controllare che l'indicatore del filtro dell'aria (5:I10) non si sia attivato.

Controllare, vedere 3.5.10.

Sostituire il filtro dell'aria, vedere 6.13.

#### 5.6 SEPARATORE DELL'ACQUA

Controllare che il galleggiante del separatore dell'acqua (9:C3) si trovi in fondo. In caso contrario, drenare l'acqua. Vedere 6.4.

Controllare che il rubinetto del separatore dell'acqua sia aperto. Vedere fig. 9.

#### 5.7 CONTROLLI DI SICUREZZA

Al momento di provare la macchina, verificare che i risultati dei controlli di sicurezza corrispondano a quanto riportato sotto.



**Effettuare sempre i controlli di sicurezza prima dell'uso.**



**Se uno qualsiasi dei risultati si discosta da quanto indicato sotto, non è possibile utilizzare la macchina. Consegnare la macchina a un centro di assistenza per la riparazione.**

##### 5.7.1 Controlli di sicurezza generali

Oggetto	Risultato
Impianto del carburante e connessioni.	Nessuna perdita.
Cavi dell'alimentazione elettrica.	Tutto l'isolamento intatto. Nessun danno meccanico.
Impianto di scarico.	Nessuna perdita nei punti di connessione. Tutte le viti serrate.
Tubi idraulici.	Nessuna perdita. Nessun danno.
Muovere la macchina in avanti/indietro e rilasciare il pedale del freno di servizio/trazione.	La macchina dovrebbe arrestarsi.
Guida di prova.	Nessuna vibrazione anomala. Nessun rumore anomalo.

##### 5.7.2 Controllo di sicurezza elettrico



**Controllare sempre prima dell'uso il funzionamento del sistema di sicurezza.**

Stato	Azione	Risultato
Pedale frizione-freno non premuto. PTO non innestata.	Provare a mettere in moto.	Il motore non dovrebbe mettersi in moto.
Pedale frizione-freno non premuto. PTO innestata.	Provare a mettere in moto.	Il motore non dovrebbe mettersi in moto.
Motore acceso. PTO innestata.	L'operatore abbandona il sedile.	La PTO dovrebbe disinnestarsi.
Comando per sollevatore attrezzi non in posizione oscillante.	Tentativo di innestare la PTO.	Non dovrebbe essere possibile innestare la PTO.

## 5.8 AVVIAMENTO

1. Controllare che la PTO sia disinnestata.
2. Non tenere il piede sul pedale dell'acceleratore.
3. Regolare il comando del gas a  $\frac{1}{4}$ .
4. Premere a fondo il pedale del freno. La spia (1:14) dovrebbe accendersi.
5. Per avvii a freddo a temperature piuttosto basse, è necessario preriscaldare il motore. Vedere 3.4.4.2. Girare quindi la chiavetta di accensione e mettere in moto.
6. Non bisogna mai mettere sotto sforzo o guidare la macchina subito dopo un avvio a freddo quando l'olio idraulico è freddo.

Riscaldare l'olio idraulico lasciando il motore acceso a  $\frac{1}{4}$  di gas. Lasciare acceso per alcuni minuti, come indicato nel diagramma seguente.

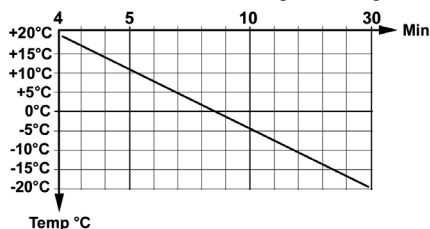

Esempio: a  $-10^{\circ}\text{C}$  lasciare acceso per 18 minuti a  $\frac{1}{4}$  di gas.

Utilizzare sempre il pieno gas durante l'impiego della macchina.

**Per impedire aumenti inutili di pressione nell'impianto idraulico, regolare il comando del gas a  $\frac{1}{4}$  prima dell'innesto della PTO idraulica.**

## 5.9 STERZO SERVOASSISTITO

Il servosterzo trasmette la forza dall'impianto idraulico della macchina al volante quando viene girato. Di conseguenza, è molto facile sterzare la macchina quando il motore opera a pieno gas.

Le forze di sterzata si riducono col diminuire della velocità del motore.

## 5.10 SUGGERIMENTI PER L'USO

Controllare sempre che nel motore vi sia la quantità d'olio corretta. Stare molto attenti quando si guida sui pendii.

Vedere 5.3.



**Prestare particolare attenzione durante la guida sui pendii. Non effettuare brusche partenze o frenate quando si guida sui pendii. Non utilizzare la macchina trasversalmente su un pendio. Muoversi sempre dall'alto verso il basso o dal basso verso l'alto.**



**Questa macchina può procedere con un'inclinazione massima di  $10^{\circ}$ , a prescindere dalla direzione.**



**Ridurre la velocità sui pendii o nelle curve strette per evitare di ribaltarsi o di perdere il controllo della macchina.**



**Procedendo alla massima velocità con la marcia più elevata, non girare completamente lo sterzo. La macchina potrebbe ribaltarsi.**



**Tenere mani e piedi lontani dal giunto articolato dello sterzo e dal supporto sedile. Vi è il rischio di lesioni da schiacciamento. Non guidare la macchina con il cofano motore aperto.**



**A seconda dell'attrezzo utilizzato, potrebbe rendersi necessario il montaggio di contrappesi sulla macchina. La pressione assiale a livello dell'asse delle ruote non deve essere in nessun caso superiore a 900 kg o al 70% del peso complessivo della macchina**

## 5.11 ARRESTO

Disinnestare la PTO. Inserire il freno di stazionamento.

Lasciare girare il motore al minimo per uno o due minuti. Spegnerlo girando la chiave.



**Se la macchina viene lasciata incustodita, togliere la chiavetta di accensione.**



**Il motore potrebbe essere molto caldo subito dopo lo spegnimento. Non toccare la marmitta o altre parti del motore. Vi è il pericolo di ustioni.**

## 5.12 PULIZIA



**Per ridurre il rischio di incendi, assicurarsi che su motore, marmitta, batteria e serbatoio del carburante non siano presenti erba, foglie ed olio.**



**Per ridurre il rischio di incendi, controllare regolarmente che non vi siano perdite di olio e/o carburante.**



**Non utilizzare mai acqua ad alta pressione. Potrebbe danneggiare le guarnizioni dell'albero, i componenti elettrici e le valvole idrauliche.**



**Non utilizzare mai aria ad alta pressione rivolta contro le alette del radiatore. La struttura delle alette ne verrebbe danneggiata.**

Pulire sempre la macchina dopo l'uso. Per la pulizia, attenersi alle istruzioni seguenti:

- Non puntare il getto d'acqua direttamente sul motore.

- Pulire il motore con una spazzola e/o aria compressa.
- Pulire il radiatore del motore (8:R) e il condensatore (8:S) con una spazzola morbida. Oggetti di grandi dimensioni possono essere rimossi a mano. Se i refrigeratori sono molto sporchi, pulirli utilizzando un flusso leggero di acqua corrente e un detergente adatto.
- Dopo la pulizia con acqua, avviare la macchina e gli eventuali piani di taglio per rimuovere l'acqua che altrimenti potrebbe penetrare nei cuscinetti e provocare danni.

## 6 MANUTENZIONE

### 6.1 PROGRAMMA DI ASSISTENZA

Per tenere sempre la macchina in buono stato per quanto riguarda affidabilità, sicurezza di funzionamento ed attenzione all'ambiente, attenersi sempre alle istruzioni riportate in questa sezione.

Tutti gli interventi di assistenza devono essere effettuati esclusivamente da officine autorizzate.

La manutenzione, eseguita da officine autorizzate, garantisce un lavoro professionale con ricambi originali.

Ogni intervento svolto da un'officina autorizzata deve essere accompagnato dal relativo timbro sul libretto di assistenza. Un libretto completo di tutti i timbri aumenta il valore delle macchine di seconda mano.

I punti di assistenza sono riportati nella tabella seguente. Dopo la tabella sono riportate le descrizioni relative alla modalità in cui eseguire le procedure.

### 6.2 PUNTI DI ASSISTENZA.

Punto di assistenza	Prima volta	Intervallo	Vedere il paragrafo
	Ore di esercizio/ Mesi di calendario		
Separatore dell'acqua, controllo		50/-	6.4
Pre-filtro, pulizia			6.4
Filtro del carburante, sostituzione		400/-	6.5
Pressione dei pneumatici, controllo, regolazione			6.6
Olio motore, filtro, sostituzione	50/12	200/12	6.7
Olio idraulico, filtro, valvola di sfogo del serbatoio, sostituzione/pulizia	50/12	400/12	6.8
Motori delle ruote, cambio dell'olio	50/12	200/12	6.9
Trasmissioni a cinghia, controllo	50	200/-	6.10
Sistema di raffreddamento, pulizia		1000/12	6.11
Batteria, controllo		50/-	6.12
Filtro dell'aria, pulizia pre-filtro		250/-	6.13
Filtro dell'aria, sostituzione filtro interno		250/-	6.13
Lubrificazione			6.14
Regolazione delle valvole		1000/-	6.15
Rettifica delle valvole		2000/-	6.15

### 6.3 PREPARAZIONE

Tutti i controlli e gli interventi di manutenzione devono essere effettuati a macchina ferma e motore spento.



**Applicare sempre il freno di stazionamento per evitare che la macchina si sposti.**



**Spegnere il motore.**



**Evitare l'avvio involontario del motore togliendo la chiave di accensione.**

## 6.4 SEPARATORE DELL'ACQUA

Nel separatore dell'acqua (9:C3) vi è un galleggiante che può essere visto attraverso la coppa trasparente. Il galleggiante deve essere sul fondo. Se è salito, è necessario drenare il separatore dell'acqua.

Per drenare l'acqua, svitare il tappo di drenaggio (9:C1) finché l'acqua non inizia a scorrere. Drenare finché il galleggiante non raggiunge il fondo.

Pulire il separatore se è sporco o se deve essere drenato spesso. Pulire il separatore come segue:

1. Chiudere il rubinetto del separatore dell'acqua. Vedere fig. 9.
2. Mettere un contenitore sotto il separatore dell'acqua per raccogliere il carburante.
3. Svitare la coppa. (9:C2).
4. Rimuovere attentamente la coppa, quindi rimuovere il filtro filettato (9:C5), l'inserto (9:C4) e il galleggiante (9:C3) dalla coppa.
5. Pulire l'interno della coppa e il filtro filettato.
6. Controllare che l'O-ring sia intatto e reinstallare i componenti in ordine inverso.
7. Aprire il rubinetto.

Se si verificano spesso accumuli d'acqua nel separatore dell'acqua, pulire il serbatoio del carburante. Contattare un'officina autorizzata.

## 6.5 FILTRO DEL CARBURANTE

1. Arrestare il motore e attendere che si raffreddi.
2. Chiudere tutti i rubinetti del carburante.
3. Utilizzare una chiave per filtri dell'olio per allentarlo (5:F) nella direzione (10:Dis). Rimuovere attentamente il filtro per evitare versamenti di carburante.

**Pulire ogni residuo di carburante fuoriuscito.**

4. Pulire intorno alla superficie di montaggio del filtro.
5. Applicare un leggero strato di carburante alla nuova guarnizione del filtro.
6. Installare il nuovo filtro ruotandolo nella direzione (10:Ass) fino a far entrare in contatto la guarnizione con la superficie di montaggio.
7. Stringere quindi il filtro di un altro giro mediante la chiave per filtri dell'olio.

## 6.6 PRESSIONE DEI PNEUMATICI

Pressione dei pneumatici anteriori e posteriori: 0,9 bar.

Fare riferimento alle pressioni riportate nel manuale dell'attrezzo pertinente.

## 6.7 CAMBIO DELL'OLIO DEL MOTORE E SOSTITUZIONE DEL FILTRO



**L'olio motore potrebbe essere molto caldo se viene tolto immediatamente dopo aver spento il motore. Pertanto, lasciare raffreddare il motore per alcuni minuti prima di togliere l'olio.**

Cambiare l'olio e sostituire il filtro del motore come segue:

1. Poggiare la macchina su una superficie piana e lasciare acceso il motore fino a raggiungere la temperatura d'esercizio.
2. Spegnerne il motore e togliere il tappo dell'olio (5:G).
3. Mettere un contenitore sotto il tappo di scarico dell'olio (11:U), togliere il tappo e far defluire l'olio nel contenitore.
4. Smaltire l'olio nel rispetto delle normative locali.
5. Pulire l'area attorno al filtro dell'olio (5:J) e rimuovere il filtro. Utilizzare una chiave per il filtro dell'olio.
6. Lubrificare la guarnizione sul nuovo filtro e avvitare finché non tocca la superficie del motore. Quindi stringere il filtro di un altro giro per mezzo di una chiave per filtro dell'olio.
7. Mettere il tappo di scarico dell'olio. Serrare a 50 Nm.
8. Riempire con olio nuovo come indicato in 5.3.
9. Dopo il rifornimento, avviare il motore e procedere al minimo per 30 secondi.
10. Controllare che non vi siano perdite d'olio.
11. Spegnerne il motore. Attendere 30 secondi e controllare nuovamente il livello dell'olio. Vedere 5.3.

## 6.8 CAMBIO DELL'OLIO IDRAULICO E SOSTITUZIONE DEL FILTRO



**Nell'impianto idraulico non devono entrare impurità. Danneggerebbero infatti seriamente i componenti degli impianti.**

Cambiare l'olio idraulico e sostituire il filtro come segue:

1. Azionare la macchina a vari carichi per 5-10 minuti per riscaldare l'olio idraulico.
2. Posizionare la macchina su una superficie piana.
3. Pulire accuratamente l'area attorno al filtro (7:N) sulla parte superiore del serbatoio idraulico e rimuovere la coppa del filtro e il filtro.
4. Mettere un contenitore sotto il tappo di scarico dell'olio (7:P), togliere il tappo e far defluire l'olio nel contenitore. Il contenitore deve avere una capacità di 20 litri.

5. Smaltire l'olio nel rispetto delle normative locali.
6. Mettere il tappo di scarico dell'olio. Serrare a 25 Nm.
7. Sostituire la valvola di sfogo del serbatoio (7:O). La valvola viene svitata e il ricambio viene installato in ordine inverso.
8. Rimettere il filtro con i componenti seguenti:
  - 7:N1Coppa del filtro. Pulire la coppa del filtro prima di rimontarla.
  - 7:N2 Guarnizione. Controllare che la rondella sia intatta.
  - 7:N3Nuovo filtro. Il filtro deve essere sempre sostituito quando si cambia l'olio.
  - 7:N4Molla
  - 7:N5 Guarnizione. Controllare che la rondella sia intatta.
  - 7:N6Coperchio
9. Riempire con olio nuovo attraverso il ritorno da 3/8" per PTO, vedere fig. 1. Utilizzare una pompa con filtro da 10 micron.  
Olio: Vedere 2.1.  
Quantità d'olio al cambio dell'olio: Vedere 2.1.
10. Dopo aver fatto il pieno d'olio, accendere il motore e lasciare la macchina in funzione per alcuni minuti per controllare se vi sono perdite d'olio.
11. Controllare il livello dell'olio. Vedere 3.5.11.

## 6.9 CAMBIO DELL'OLIO NEI MOTORI DELLE RUOTE

Cambiare l'olio nella scatola degli ingranaggi dei motori delle ruote come segue:

1. Azionare la macchina a vari carichi per 5-10 minuti per riscaldare l'olio nei motori delle ruote.
2. Posizionare la macchina su una superficie piana.
3. Pulire attentamente l'area attorno ai tappi dell'olio (12:V, W).
4. Mettere un contenitore sotto il tappo di scarico dell'olio (12:W), togliere il tappo e far defluire l'olio nel contenitore.
5. Togliere il tappo di riempimento (12:V).
6. Mettere il tappo di scarico dell'olio.

**Smaltire l'olio nel rispetto delle normative locali.**

7. Riempire con nuovo olio attraverso il foro del tappo di riempimento dell'olio. Immergere l'olio utilizzando una tanica. Riempire finché il livello non raggiunge il foro del tappo di riempimento dell'olio.  
Per quanto concerne il tipo e il volume dell'olio, vedere la tabella al punto 2.1.
8. Mettere il tappo di riempimento.
9. Stringere i tappi con una coppia di 30 Nm.

## 6.10 TRASMISSIONI A CINGHIA

Dopo 5 ore di funzionamento, controllare che tutte le cinghie siano intatte e che non presentino danni.

## 6.11 PULIZIA DELL'IMPIANTO DI RAFFREDDAMENTO

Tutti gli interventi di assistenza devono essere effettuati esclusivamente da officine autorizzate.

## 6.12 BATTERIA (7:M)



**L'acido che entra a contatto con occhi o pelle causa gravi lesioni. In questo caso, lavare immediatamente con acqua e rivolgersi a un medico.**

La batteria VRLA (regolata a valvole) ha una tensione nominale di 12 V. Il liquido della batteria non deve essere controllato o rabboccato. L'unico intervento di manutenzione necessario è effettuare la carica della batteria, ad esempio dopo un lungo periodo di immagazzinamento.



**Prima del primo utilizzo, caricare completamente la batteria. Caricare sempre la batteria prima di immagazzinarla. La batteria subisce seri danni se viene immagazzinata quando è scarica.**

### 6.12.1 Carica mediante il motore

La batteria può essere anche caricata mediante l'alternatore del motore come segue:

1. Montare la batteria nella macchina come indicato di seguito.
2. Posizionare la macchina all'esterno o montare un dispositivo di aspirazione dei gas di scarico.
3. Mettere in moto seguendo le istruzioni del manuale dell'utente.
4. Far funzionare ininterrottamente il motore per 45 minuti.
5. Spegnerne il motore. A questo punto la batteria è completamente carica.

### 6.12.2 Carica mediante carica batteria

Quando si carica mediante carica batteria, è necessario usare una carica batteria a tensione continua. Contattare il rivenditore di fiducia per l'acquisto di un carica batteria a tensione costante.

**Se si impiega un carica batteria standard, la batteria potrebbe danneggiarsi.**

### 6.12.3 Smontaggio/montaggio



**Prima di scollegare la batteria, togliere la corrente tramite l'interruttore principale (1:F2).**



**L'alternatore e la batteria si danneggiano se i cavi vengono scambiati tra loro.**



**Serrare saldamente i cavi. I cavi allentati possono causare incendi.**





**Non azionare mai il motore se la batteria non è collegata. L'alternatore e l'impianto elettrico potrebbero seriamente danneggiarsi.**

Rimuovere/installare la batteria come segue:

1. Togliere corrente tramite l'interruttore principale (1:F2).
2. Rimuovere il cofano sinistro del motore.
3. Scollegare i cavi della batteria e togliere la batteria.
4. Installare la batteria seguendo l'ordine inverso. Collegare il cavo rosso della batteria al morsetto positivo (+) e il cavo nero al morsetto negativo (-).
5. Attivare l'interruttore principale.

### 6.12.4 Pulizia

Se i morsetti della batteria sono ossidati, è necessario pulirli. Pulire i morsetti della batteria con una spazzola di metallo e ingrassarli.

### 6.13 FILTRO DELL'ARIA DEL MOTORE (5:H)



**Non accendere mai il motore quando il filtro dell'aria è danneggiato o assente. Vi è il rischio che venga danneggiato gravemente.**

Il filtro dell'aria è costituito dai due filtri seguenti:

6:H2Pre-filtro

6:H3Filtro dell'aria interno

NOTA! Pulire/sostituire i filtri più spesso rispetto a quanto indicato nella tabella di manutenzione se il funzionamento della macchina avviene in ambienti polverosi.

Pulire/sostituire i filtri dell'aria come segue.

1. Aprire l'alloggiamento del filtro rilasciando le due mollette (6:H1).
2. Rimuovere il pre-filtro (6:H2) e lasciare il filtro interno (6:H3) per impedire che polvere, ecc. penetri nel motore quando si pulisce il pre-filtro con aria compressa.
3. Pulire il pre-filtro con aria compressa. Fare attenzione a non danneggiare il filtro. Soffiare con aria compressa procedendo dall'interno verso l'esterno. La pressione deve essere di 3-5 bar. Se non è possibile pulire il pre-filtro o se quest'ultimo è danneggiato, è necessario sostituirlo.
4. Pulire la parte interna dell'alloggiamento del filtro.
5. Se si rende necessario sostituire il filtro dell'aria, estrarlo.
6. Rimontare il tutto in ordine inverso a quello di smontaggio.
7. Ripristinare l'indicatore del filtro nel caso in cui si sia attivato. Vedere 4.

### 6.14 LUBRIFICAZIONE

Lubrificare tutti i punti riportati nella tabella seguente ogni 50 ore di funzionamento e dopo ogni intervento di pulizia.

Usare un ingrassatore riempito con grasso universale. Pompate finché il grasso non fuoriesce. I nippoli di ingrassaggio sono illustrati nelle fig. 13-14.



**Fare attenzione alle cinghie quando si procede alla lubrificazione. Le cinghie non devono entrare in contatto con olio o grasso.**

Oggetto	Nippoli di ingrassaggio / intervento	Fig.
Braccio tenditore, cinghia della pompa	1 nippolo di ingrassaggio.	14:F
Forca di sollevamento, rotazione	1 nippolo di ingrassaggio	14:A
Forca di sollevamento, sollevamento-abbassamento	2 nippoli di ingrassaggio	14:B
Cilindro di sollevamento	2 nippoli di ingrassaggio	14:D
Cilindro di comando	2 nippoli di ingrassaggio	14:E
Punto pivottante	3 nippoli di ingrassaggio	14:C
Cavo del gas	Lubrificare le estremità dei cavi con olio e, contemporaneamente, attivare il rispettivo comando. Quest'operazione dovrebbe essere effettuata da due persone.	13

### 6.15 VALVOLE

La regolazione e la rettificazione delle valvole devono essere effettuate da officine autorizzate.

## 6.16 FUSIBILI



Le potenze di corrente indicate in questa sezione rappresentano i valori massimi del fusibile installabile. Se viene installato un fusibile per una corrente maggiore sussiste il rischio di incendio alla macchina.

La macchina è dotata di tre scatole di fusibili.

Due scatole di fusibili (15:A e 15:B) sono collocate dove indicato nella fig. 15. Contengono i fusibili in base alla tabella seguente. A seconda della configurazione della macchina, alcune posizioni potrebbero essere vuote.

In caso di guasti elettrici, controllare e sostituire i fusibili saltati. Se il problema persiste, contattare un'officina autorizzata.

Problema	Fusibile	
	Posizione	Capacità
Faro anabbagliante	15:A1	20 A
CA	15:A2	20 A
Fusibile principale, cabina	15:A3	30 A
Luci di direzione	15:A4	10 A
Libero	15:A5	
Luci di parcheggio, clacson, relè faro anabbagliante	15:A6	10 A
Luci di emergenza	15:A7	10 A
CA	15:A8	10 A
Spie, cicalino, posizione di trasporto valvola di tenuta	15:B1	10 A
Altezza di taglio, spandisabbia, rastrello posteriore	15:B2	20 A
Acceleratore manuale, alternatore	15:B3	10 A
Presa elettrica sul pannello	15:B4	10 A
Shut off pull	15:B5	30 A
PTO, spia stazionamento, relè di sicurezza	15:B6	10 A
Libero	15:B7	
Fusibile principale	15:B8	40 A

Una è presente sul tettuccio della cabina e contiene i fusibili destinati alle funzioni elettriche della cabina. La scatola dei fusibili si trova sotto il pannello di controllo nel tettuccio ed è accessibile rimuovendo le viti (15:C).

Problema	Fusibile	
	Posizione	Capacità
Libero	15:C1	
Radio	15:C2	3 A
Illuminazione operativa	15:C3	10 A
Specchio riscaldato	15:C4	10 A
Tergicristallo	15:C5	10 A
Pompa dell'acqua tergitristallo	15:C6	3 A
Faro di segnalazione	15:C7	7,5 A
Luce interna	15:C8	3 A

*GGP si riserva il diritto di modificare il prodotto senza preavviso*

## 1 GENERAL



Este símbolo indica **PRECAUCIÓN**. Si no se siguen al pie de la letra las instrucciones, pueden producirse lesiones personales y/o daños materiales graves.



Lea atentamente estas instrucciones de uso y el folleto “INSTRUCCIONES DE SEGURIDAD” antes de poner en marcha la máquina.



No deben entrar contaminantes en el sistema hidráulico ni en el sistema de combustible, pues esto puede producir graves daños a los componentes de tales sistemas.

### 1.1 SÍMBOLOS

Se han incluido los siguientes símbolos en la máquina para recordarle que debe manejarla y realizar todo el mantenimiento con el debido cuidado y atención.

A continuación se indica el significado de los distintos símbolos.



¡Precaución!  
Lea el manual de instrucciones y el manual de seguridad antes de utilizar la máquina.



¡Precaución!  
Tenga cuidado con los objetos desechados. No deje que se acerque nadie a la zona de trabajo.



¡Precaución!  
Utilice siempre protectores para los oídos.



¡Precaución!  
No conduzca la máquina por pendientes con una inclinación superior a 10°, ya sea en sentido ascendente o descendente, cuando esté equipada con los accesorios originales.



¡Precaución!  
Pueden producirse lesiones por aplastamiento. Mantenga las partes del cuerpo lejos de la dirección articulada con el motor en funcionamiento.



¡Precaución!  
Pueden producirse quemaduras. No toque el silenciador ni el catalizador.



¡Precaución!  
Antes de iniciar los trabajos de reparación, quite la llave de contacto de la máquina.



¡Precaución!  
Pueden producirse lesiones por aplastamiento: Ventilador giratorio.



Pueden producirse lesiones por aplastamiento: Correa giratoria.



Pueden producirse lesiones por aplastamiento: Piezas mecánicas.

## 1.2 REFERENCIAS

### 1.2.1 Figuras

En estas instrucciones, las figuras van identificadas con números: 1, 2, 3, etc.

Los componentes que se muestran en las figuras van identificados con letras: A, B, C, etc.

La referencia a un componente determinado de una figura concreta incluye el número de la figura y la letra de dicho componente, separados por dos puntos. Por ejemplo, la referencia “2:C” corresponde al componente C de la figura 2.

### 1.2.2 Apartados

Los apartados de estas instrucciones van numerados como se indica en el ejemplo siguiente:

“1.3.1 Comprobaciones generales de seguridad” es un subapartado de “1.3 Comprobaciones de seguridad” y forma parte de dicho apartado.

Por lo general, las referencias a los apartados y subapartados incluyen el número correspondiente, pero no su título. Por ejemplo: “Consulte el apartado 1.3.1”.

## 2 ESPECIFICACIONES TÉCNICAS

### 2.1 DATOS SOBRE LA MÁQUINA

	<b>740</b>
Potencia del motor (kW)	22,2
Accionamiento de la PTO	Hidráulico
Velocidad (km/h)	0-20
Peso (kg)	964
Altura (mm)	1969/2157*
Longitud (mm)	2435
Anchura (mm)	1084
Aceite motor (volumen)	3,6 litros
Aceite motor (grado)	Consulte el apartado 5.3
Aceite hidráulico	20 litros de SAE 10W-30 Durante el uso invernal ISO VG 46. Consulte el apartado 2.2.1.
Aceite de los motores de las ruedas	4 x 0,08-0,09 litros GL4/5 75W-90
Temperatura ambiente	Hasta -20° C
Carburante	Gasóleo (EN590:96)
Capacidad del depósito	42 litros

\*Con el rotativo de señalización instalado

## 2.2 SISTEMA HIDRÁULICO: VISION GENERAL

La siguiente tabla ofrece una visión general de las salidas hidráulicas y sus controles.

Abreviatura	Significado	Dimensiones	Capacidad*
PTO	Salida para accionar las herramientas instaladas en la parte delantera. Ver Fig. 1.	2 x 1/2" + 3/8" retorno	42 l / 220 bar
PTOs	Control para manejar la toma de las herramientas. Ver Fig. 1.		
Aux1	Salida para las funciones auxiliares de las herramientas instaladas en la parte delantera. Ver Fig. 1.	2 x 1/4"	12 l / 125 bar
Aux1s	Control para manejar la salida Aux1. Ver Fig. 1.		
Aux2f	Salida para las funciones auxiliares de las herramientas instaladas en la parte delantera. Ver Fig. 1.	2 x 1/4"	12 l / 125 bar
Aux2r	Salida para las funciones auxiliares de las herramientas instaladas en la parte trasera. Ver Fig. 1.	2 x 1/4"	12 l / 125 bar
Aux2S	Control para manejar Aux2f y Aux2r en función de Aux2fr. Ver Fig. 1.		
Aux2fr	Control para accionar Aux2f o Aux2r. Ver Fig. 1.		
L	Elevador de herramientas. Ver Fig. 1.		
Ls	El control para accionar el elevador de herramientas y las herramientas elevadoras se instala debajo de la cabina. Ver Fig. 1.		

### 2.2.1 Aceite hidráulico

Se recomienda SAE 10W-30.

Durante el uso invernal puede utilizarse también un aceite ISO VG 46. Este aceite también puede sustituir al SAE 10W-30 si la respuesta hidráulica es lenta.

### 2.3 HERRAMIENTAS

Para las herramientas, póngase en contacto con un distribuidor autorizado y lea las instrucciones de uso incluidas con el accesorio.

## 3 DESCRIPCIÓN

### 3.1 TRANSMISIÓN

La máquina es de tracción a las cuatro ruedas. El sistema de transmisión de la potencia del motor a las ruedas es de tipo hidráulico. Las cuatro ruedas están equipadas con motores hidráulicos independientes. El motor diésel acciona una bomba hidráulica (2:P), que bombea aceite hasta los motores hidráulicos (2:M) de las ruedas.

Los motores hidráulicos están conectados a la bomba hidráulica según la Fig. 2.

Esto significa que las ruedas delanteras y traseras están obligadas a girar a la misma velocidad, pero la velocidad del lado derecho e izquierdo puede variar.

### 3.2 DIRECCIÓN



**Mantenga todas las partes del cuerpo lejos del punto de giro de la máquina cuando se gira el volante. Existe riesgo de sufrir lesiones al quedar atrapado entre las secciones delantera y trasera de la máquina.**

La máquina está equipada con dirección articulada asistida, es decir, el chasis está dividido en dos secciones (delantera y trasera) que giran por separado. La dirección articulada permite que la máquina tenga un ángulo de giro muy pequeño para girar fácilmente entre los árboles y otros obstáculos.

### 3.3 SEGURIDAD

#### 3.3.1 Sistema de seguridad eléctrica

La máquina está equipada con un sistema de seguridad eléctrico que interrumpe determinadas acciones que pueden resultar peligrosas en caso de una operación incorrecta. Por ejemplo, el motor no se puede poner en marcha si no se pisa el pedal de embrague o freno.



**Antes de utilizar la máquina se debe comprobar que el sistema de seguridad funciona correctamente.**

### 3.3.2 Martillo

Hay un martillo en la cabina, que se utiliza para romper el cristal en caso de emergencia.



**Compruebe que el martillo está siempre colocado en su soporte.**

### 3.3.3 Triángulo de advertencia

Hay un triángulo de advertencia en la cabina, que debe colocarse en la carretera en caso de emergencia, según establece la normativa local.



**Compruebe que lleva siempre el triángulo de advertencia en sus desplazamientos.**

## 3.4 CONTROLES

Las descripciones de los controles están organizadas según su colocación en la máquina.



#### Controles: Asiento

Consulte el apartado 3.4.1



#### Controles: Techo

Consulte el apartado 3.4.2



#### Controles: Soporte de la dirección y pedales

Consulte el apartado 3.4.3



#### Controles: Panel de instrumentos

Consulte el apartado 3.4.4

#### Controles: Otros

Consulte el apartado 3.4.5

### 3.4.1 Controles: Asiento

El asiento lleva un interruptor de seguridad que está conectado al sistema de seguridad de la máquina e impide realizar determinadas acciones peligrosas si no hay nadie sentado. Consulte también el apartado 5.7.2.

#### 3.4.1.1 Ajuste del asiento hacia delante/atrás (1:A1)

1. Desplace la palanca de control (1:AJ) hacia arriba.
2. Ponga el asiento en la posición deseada.
3. Suelte la palanca para bloquear el asiento.

#### 3.4.1.2 Ajuste de la suspensión del asiento (1:A2)

Es posible ajustar la suspensión del asiento según el peso del usuario mediante el mando.

**Suspensión más dura:** Gire el mando hacia la derecha.

**Suspensión más blanda:** Gire el mando hacia la izquierda.

Es posible consultar el ajuste de la suspensión en el indicador (1:I2) situado al lado del mando. En el ajuste correcto, el indicador se verá en color verde.

#### 3.4.1.3 Ajuste del ángulo del respaldo (1:A3)

Es posible ajustar el respaldo en el ángulo deseado mediante el mando.

#### 3.4.1.4 Ajuste del reposabrazos (1:A4)

Es posible ajustar el reposabrazos en el ángulo deseado utilizando el mando situado bajo el mismo.

#### 3.4.1.5 Ventilador (1:A5)

El control se usa para regular la velocidad del ventilador.

El aire circula a través de los conductos de ventilación (1:O).

#### 3.4.1.6 Aire acondicionado (1:A6) (740DCR)

Interruptor para activar el aire acondicionado.

Para descongelar y desempañar las ventanillas:

Active el aire acondicionado, ponga el ventilador a la máxima velocidad, encienda el termostato con el máximo calor y dirija los conductos de ventilación hacia las ventanillas.

#### 3.4.1.7 Termostato (1:A7)

El control se usa para fijar la temperatura del aire que sale del ventilador. La refrigeración sólo se puede usar en máquinas equipadas con aire acondicionado.

#### 3.4.1.8 Compartimento de almacenamiento (1:H)

Hay un compartimento de almacenamiento a la izquierda del asiento.

### 3.4.2 Controles: Techo

#### 3.4.2.1 Techo solar (1:B1)

Tire de la palanca y empuje hacia arriba para abrir el techo.

#### 3.4.2.2 Iluminación interior (1:B2)

La iluminación interior está en el techo.

La iluminación interior se enciende y apaga girando la propia lámpara hacia la izquierda y hacia la derecha.

#### 3.4.2.3 Lavaparabrisas (1:B3)



Interruptor que activa el lavaparabrisas.

El líquido lavaparabrisas se añade en el depósito (1:G2).

**3.4.2.4 Rotativo de señalización (1:B4) (740DCR)**



Respete las leyes aplicables relacionadas con el uso del rotativo de señalización.



Interruptor que activa y desactiva el rotativo de señalización (1:J).

**3.4.2.5 Faros de trabajo (1:B5)**



Respete las leyes aplicables relacionadas con el uso de los faros de trabajo.



Interruptor que activa y desactiva los faros de trabajo (1:K).

**3.4.2.6 Limpiaparabrisas (1:B6)**



Interruptor que activa y desactiva el limpiaparabrisas.

**3.4.3 Controles: Soporte de la dirección y pedales**

**3.4.3.1 Volante (1:C1)**



No ajuste el volante con la máquina en marcha.

Es posible subir y bajar el volante y ajustarlo fácilmente en diferentes ángulos. Consulte los apartados 3.4.3.5 y 3.4.3.2.

**3.4.3.2 Ajuste de la altura del volante (1:C2)**



No ajuste el volante con la máquina en marcha.

La altura del volante se puede regular de manera gradual.

Para hacerlo, afloje la maneta situada en la columna de la dirección y levante o baje el volante hasta la posición deseada. A continuación, vuelva a apretar.

**3.4.3.3 Faro delantero y bocina (1:C3) (740DCR)**

La palanca tiene las siguientes funciones:



Bocina



Indicadores de giro (1:N)



Luces de aparcamiento



Faros delanteros (1:M)

Consulte la función relevante mediante los símbolos en el control.

**3.4.3.4 Ajuste del ángulo del volante (1:C4)**



No ajuste el volante con la máquina en marcha.

El volante se puede ajustar en distintos ángulos de forma gradual.

Suelte el control situado en el lateral de la columna de la dirección y coloque el volante en el ángulo deseado. A continuación, vuelva a apretar el control.

**3.4.3.5 Freno de conducción/servicio (1:C5)**



Si es necesaria una deceleración rápida, debe invertirse el pedal con rapidez. ¡ATENCIÓN! Esto somete al operador a fuerzas intensas.



No pise nunca el pedal de conducción si está activado el freno de mano, ya que esto sometería al freno de mano a una carga excesiva y acortaría su vida útil.

El pedal determina la relación de transmisión entre el motor y las ruedas motrices (por consiguiente, la velocidad). El freno de servicio se activa al soltar el pedal o al presionarlo hacia la posición de punto muerto.

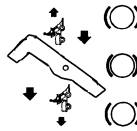

**1. Pedal pisado hacia delante:** La máquina comienza a moverse hacia delante.

**2. Pedal no presionado:** La máquina se detiene.

**3. Pedal pisado hacia atrás:** La máquina retrocede.

**4. Pedal pisado hacia a la posición de punto muerto:** La máquina frena.

Es posible reducir la velocidad máxima hasta la velocidad de trabajo idónea mediante el inhibidor.



En caso de emergencia, si la máquina no frena como debiera cuando se invierte el pedal, utilice el pedal izquierdo (1:C6) como freno de emergencia.

¡ATENCIÓN! Esto somete al freno de mano a una carga excesiva y acorta su vida útil.

**3.4.3.6 Freno de mano/freno de emergencia (1:C6)**



No pise el pedal mientras circule, excepto en caso de emergencia. Pisar el pedal mientras circula reducirá la vida útil del freno de mano, lo que originará una pérdida de funcionalidad.



El pedal tiene las siguientes funciones:

• En parada: Freno de mano.

• Durante el funcionamiento: Freno de emergencia.

El indicador (1:I4) se enciende al pisar el pedal a fondo.

### 3.4.3.7 Luces indicadoras de emergencia (1:C7)



El interruptor se utiliza para activar las luces indicadoras de emergencia. Todas las luces indicadoras de giro y el indicador (1:14) parpadearán simultáneamente.

### 3.4.3.8 Inhibidor, freno de mano (1:C8)



**No pise nunca el pedal de conducción (1:C5) si está activado el freno de mano, ya que esto sometería al freno de mano a una carga excesiva y acortaría su vida útil.**



El inhibidor bloquea el pedal (1:C6) en la posición de pisado a fondo. Se utiliza para bloquear la máquina en cuestras, durante su transporte, etc., con el motor apagado.

#### Bloqueo:

1. Pise el pedal (1:C6) a fondo. Se enciende el indicador (1:14).
2. Pulse el inhibidor.
3. Suelte el pedal.

#### Desbloqueo:

1. Pise el pedal (1:C6) a fondo.
2. Suelte el pedal.

## 3.4.4 Controles: Panel de instrumentos

### 3.4.4.1 Control del acelerador (1:E1).

Palanca para ajustar las revoluciones del motor.

**Hacia delante:** A pleno gas (mantenga siempre el mando en esta posición cuando la máquina está funcionando).

**Hacia atrás:** Punto muerto.

### 3.4.4.2 Bloqueo del encendido (1:E2)

El bloqueo del encendido se utiliza para arrancar o parar el motor.

Tiene cuatro posiciones:



**Posición de precalentamiento:** Los cilindros se calientan para facilitar el arranque. Mantenga esta posición, como se indica abajo, con temperaturas bajas antes de poner en marcha el motor.

Máx. 5 segundos.



**Posición de parada:** El motor se detiene y se puede retirar la llave.



**Posición de funcionamiento:** Se omite en el arranque y se utiliza cuando el motor está en marcha.



**Posición de arranque:** El motor de arranque eléctrico se activa al girar la llave a la posición de arranque. Cuando el motor haya arrancado, suelte la llave para que regrese a la posición de funcionamiento.

### 3.4.4.3 Elevador de accesorios (1:Ls)

Este control permite controlar tanto el elevador hidráulico de herramientas en la parte delantera de la máquina (1:L) como el cilindro elevador para las herramientas instaladas debajo de la cabina. Ambos se conectan en serie.

El control (1:Ls) sólo funciona cuando el motor está en marcha.

Sin embargo, puede bajarse hasta la posición flotante con el motor apagado.



**No deje nunca la máquina con el accesorio en la posición de transporte. Existe el riesgo de sufrir graves lesiones causadas por el accesorio que baje rápidamente si se acciona involuntariamente el control.**

La palanca tiene las cuatro posiciones siguientes:



**Posición flotante:** Desplace la palanca hacia delante todo lo posible. La palanca se bloquea y la herramienta queda en posición flotante.

En esta posición, la herramienta apoya siempre en el suelo con la misma presión y puede seguir las variaciones del terreno.

Es la posición adecuada para trabajar.



**Descenso:** La herramienta baja con independencia de su peso. La fuerza de descenso depende del peso del accesorio y de la presión hidráulica que se aplica en el descenso.



**Bloqueo en la posición de transporte.** Después de una operación de elevación o descenso, la palanca vuelve a la posición neutra. La herramienta se bloquea en la posición de transporte.



**Elevación:** Desplace la palanca hacia atrás todo lo posible para poner la herramienta en la posición más alta (posición de transporte). A continuación, suéltela para bloquearla en la posición de transporte.

### 3.4.4.4 Control hidráulico (1:Aux1s)

Este control se utiliza para controlar determinadas funciones en función del accesorio montado.

El control funciona solamente cuando el motor está en marcha y los manguitos hidráulicos del accesorio para la función están conectados a la salida hidráulica (1:Aux1).

### 3.4.4.5 Control hidráulico (1:Aux2s)

Este control se utiliza para controlar determinadas funciones en función del accesorio montado.

El control funciona sólo cuando el motor está en marcha y los manguitos hidráulicos del accesorio para la función están conectados del modo siguiente:



- Accesorio en la parte delantera mediante las salidas hidráulicas (1:Aux2f).
- Accesorio en la parte trasera mediante la salida hidráulica (1:Aux2r).

Consulte también el apartado 3.4.4.9

Ambas salidas hidráulicas de la parte trasera se conectan en paralelo.

#### 3.4.4.6 Interruptor (1:Ss)



Es posible utilizar el interruptor para ajustar fácilmente la altura de corte de la placa de corte con ajuste eléctrico de la altura de corte.

El interruptor controla el contacto (1:S) con polaridad alterna.

#### 3.4.4.7 Interruptor (1:PTOs)

Una palanca para activar y desactivar el funcionamiento del accesorio instalado en la parte delantera. Tiene dos posiciones:



1. Pulse la parte delantera el interruptor: La PTO se activa y el símbolo se ilumina.
2. Pulse la parte trasera del interruptor: La PTO se desactiva.

**Para evitar incrementos innecesarios de la presión del sistema hidráulico, ajuste el control del acelerador a ¼ antes de activar la PTO hidráulica.**

El control activa una válvula que transfiere la potencia de la bomba hidráulica hasta el accesorio montado en la parte delantera.

Después, la potencia se transfiere hidráulicamente al accesorio a través de la salida hidráulica en la parte delantera (1:PTO).

#### 3.4.4.8 Interruptor (1:Ys)

- 12 V** El interruptor tiene tres posiciones y puede utilizarse para el esparcidor de arena, por ejemplo.

El interruptor controla el contacto (1:Y).

#### 3.4.4.9 Interruptor (1:Aux2fr)



El interruptor tiene dos posiciones e indica qué salida hidráulica se activará con el control (1:Aux2s): la salida hidráulica instalada en la parte delantera (1:Aux2f) o la salida hidráulica instalada en la parte trasera (1:Aux2r). Consulte también el apartado 3.4.4.5.

### 3.4.5 Controles: Otros

#### 3.4.5.1 Pasadores de seguridad delanteros (1:D1)

La máquina tiene tomas delanteras y traseras para distintos accesorios. El accesorio pertinente queda sujeto mediante dos pasadores de seguridad después de su instalación.

Para sujetar el accesorio en el elevador de herramientas:

1. Inserte totalmente el pasador de seguridad desde el exterior.
2. Ponga un pie sobre el pasador de seguridad y gire hacia atrás hasta que quede bloqueado.



**No gire el pasador de seguridad hacia atrás con las manos. Podría pillarse los dedos.**

Para soltarlo:

1. Gire el pasador de seguridad hacia delante hasta desbloquearlo.
2. Extraiga el pasador de seguridad.

#### 3.4.5.2 Pasadores de seguridad traseros (1:F1)

La máquina tiene tomas delanteras y traseras para distintos accesorios. El accesorio pertinente queda sujeto mediante dos pasadores de seguridad después de su instalación. Los pasadores de seguridad traseros quedan bloqueados en sus ranuras después de la instalación.

#### 3.4.5.3 Interruptor principal (1:F2)



Antes de realizar ningún trabajo con el sistema eléctrico, debe desconectarse la electricidad con el interruptor principal.

#### 3.4.5.4 Soporte de la puerta (1:G1)

El soporte de la puerta está diseñado para mantener la puerta en posición parcialmente abierta para aumentar la ventilación.



**Si el soporte de la puerta no se engancha en el pestillo al cerrar la puerta, la cabina podría sufrir daños.**

Compruebe que el soporte de la puerta se engancha en el pestillo de la puerta correctamente al utilizarlo.

#### 3.4.5.5 Cubierta del motor



**No utilice la máquina si la cubierta del motor no está correctamente cerrada y sujeta con la correa de goma. Podría sufrir quemaduras y pillarse los dedos.**

Para acceder a los componentes del motor hay cuatro tapas practicables. Abra las tapas como sigue:

#### **Tapas en los lados derecho e izquierdo (1:Q)**

Retirada:

1. Retire las correas de goma delanteras y traseras (1:P).
2. Tire de la tapa hacia arriba, dóblela y extráigala.

Colocación:

1. Coloque la tapa en el interior de la rueda.
2. Sujete la parte superior de la tapa en la ranura de la máquina e introduzca el pasador en la parte inferior.
3. Enganche las correas de goma delanteras y traseras.

**Tapa delantera (1:R)**

Retirada:

1. Retire las dos correas de goma delanteras.
2. Abra los cierres (4:B).
3. Mueva la tapa hacia delante y hacia arriba.

Colocación:

1. Alinee la tapa.
2. Introduzca los topes del cierre en los orificios superiores y gire los cierres.
3. Enganche las dos correas de goma delanteras.

**3.4.5.6 Toma eléctrica para remolque (1:V)**

Toma de siete clavijas para remolque.

**3.4.5.7 Tapón del depósito de combustible (3:A)**

El tapón del depósito de combustible para repostar gasóleo está situado en la parte trasera de la cabina.

**3.4.5.8 Palanca de desembrague (5:F)**

Palanca que desembraga la transmisión variable. Permite mover la máquina.



**La palanca de desembrague no debe estar nunca entre las posiciones hacia fuera y hacia dentro. Esto sobrecalienta y daña la transmisión.**



**No debe remolcarse nunca la máquina, aunque puede subirse o bajarse de un remolque en caso necesario. Remolcar la dañará la transmisión.**

La palanca tiene las dos posiciones siguientes:

Palanca hacia dentro:

la bomba hidráulica está embragada para su uso normal.

Palanca hacia fuera:

El aceite hidráulico procedente de la bomba hidráulica está conectado y puede fluir por el sistema sin que la bomba hidráulica bloquee su caudal. Es posible empujar la máquina. Sin embargo, el caudal está limitado, por lo que se requiere una fuerza relativamente alta para empujarla.

**3.5 INDICADORES****3.5.1 Indicador de combustible (1:11)**

El indicador de combustible señala el nivel de combustible restante en el depósito de combustible.

**3.5.2 Indicador de la suspensión del asiento (1:12)**

Muestra el ajuste de la suspensión del asiento. Consulte el apartado 3.4.1.2.

**3.5.3 Indicador de los indicadores de giro/emergencia (1:13)**

El indicador parpadea al mismo tiempo que los indicadores de giro/emergencia.

**3.5.4 Indicador de freno (1:14)**

**No utilice nunca la máquina con el indicador de freno encendido. Podrían resultar afectados el freno de mano y el de emergencia.**



El indicador del freno avisa de que está echado el freno de mano (1:C7). Consulte el apartado 3.4.3.6.

**3.5.5 Indicador de carga de la batería (1:15)**

**No utilice el motor con el indicador de carga encendido. Podría agotar la batería.**



El indicador de carga de la batería sólo funciona cuando el contacto se encuentra en la posición de funcionamiento.

El indicador de carga de la batería avisa cuando el alternador del motor deja de cargar la batería.

Cuando el motor no está en marcha, el indicador debe encenderse porque el alternador no está generando carga.

Cuando el motor está en funcionamiento, el indicador no debería encenderse. Si el indicador se enciende durante el funcionamiento, se descargará la batería y no podrá arrancar el motor. Lleve la máquina a un taller autorizado para que la revisen.

**3.5.6 Indicador de temperatura del aceite hidráulico (1:16)**

**No debe utilizarse nunca el motor cuando se encienda el indicador de temperatura. Se corre el riesgo de dañar gravemente el motor.**



El indicador de temperatura del aceite hidráulico sólo funciona cuando el contacto se encuentra en la posición de funcionamiento.

El indicador de temperatura del aceite hidráulico avisa cuando la temperatura del aceite hidráulico sobrepasa un nivel peligroso.

Cuando el motor está en funcionamiento, el indicador no debería encenderse. Si el indicador se enciende durante el funcionamiento, haga lo siguiente:

- Coloque el control del acelerador en la posición de ralentí. **No detenga el motor.**
- Retire las hojas, césped o cualquier otro objeto del refrigerador de aceite. Consulte el apartado 5.12.
- Deje el motor funcionando al ralentí hasta que baje la temperatura y se apague el indicador. La máquina podrá utilizarse con normalidad.
- Si la temperatura no baja en 5 minutos, detenga el motor y lleve la máquina a un taller autorizado para su revisión.

### 3.5.7 Indicador de temperatura del motor (1:17)

El indicador y el sonido del zumbador indican una temperatura del motor demasiado alta.



**Nunca debe cargarse o utilizarse el motor más que al régimen de ralentí cuando se enciende el indicador de temperatura o suena el zumbador. Se corre el riesgo de dañar gravemente el motor.**



El indicador de temperatura del motor y el zumbador sólo funcionan cuando el contacto se encuentra en la posición de funcionamiento.

El indicador de temperatura del motor y el zumbador le avisan cuando la temperatura del motor sobrepasa un nivel peligroso.

Cuando el motor está en marcha, el indicador debería permanecer apagado y no debe escucharse el zumbador. Si se enciende el indicador o suena el zumbador durante el funcionamiento, haga lo siguiente:

- Coloque el control del acelerador en la posición de ralentí. **No** detenga el motor.
- Retire las hojas, césped o cualquier otro objeto del exterior del radiador. Consulte el apartado 5.12.
- Deje el motor funcionando al ralentí hasta que baje la temperatura, se apague el indicador y deje de sonar el zumbador. La máquina podrá utilizarse con normalidad.
- Si la temperatura no baja en 5 minutos, detenga el motor y lleve la máquina a un taller autorizado para su revisión.

En caso de que se indique una temperatura del motor demasiado alta, compruebe el nivel de refrigerante. Consulte el apartado 5.4.

### 3.5.8 Indicador de presión del aceite (1:18)



**No debe utilizarse nunca el motor cuando se encienda el indicador de presión del aceite. Se corre el riesgo de dañar gravemente el motor.**



El indicador de presión del aceite sólo funciona cuando el contacto se encuentra en la posición de funcionamiento.

El indicador de presión del aceite emite un aviso cuando la presión del aceite del motor cae por debajo de un nivel peligroso. Cuando el motor no está funcionando, el indicador deberá encenderse, puesto que no hay presión de aceite.

Cuando el motor está en funcionamiento, el indicador no debería encenderse. Si el indicador se enciende con el motor en funcionamiento, detenga el motor inmediatamente y lleve la máquina a un taller autorizado para que la revisen.

### 3.5.9 Contador de horas del motor (1:19)

Indica el número de horas de funcionamiento. Sólo avanza cuando el motor está en marcha.

### 3.5.10 Indicador del filtro de aire (5:11)

El indicador avisa si el filtro de aire está atascado. Si se ilumina en color rojo, es necesario sustituir el filtro de aire. Después, restablezca el indicador pulsando el botón.

### 3.5.11 Indicador de nivel de aceite hidráulico (7:11)

El nivel de aceite debe ser visible a través del visor transparente cuando la máquina está nivelada.

Si el nivel de aceite es demasiado alto, se corre el riesgo de que salga aceite por la válvula de purga. Si el nivel de aceite es demasiado bajo, se corre el riesgo de que suba la temperatura del aceite y dañe el sistema hidráulico.

## 4 USOS AUTORIZADOS

Utilice la máquina exclusivamente con accesorios originales.

Existen kits opcionales disponibles para la máquina que incluyen el equipamiento necesario para circular por vías públicas. El contenido de estos kits está adaptado a la normativa local. Solicite más detalles a su distribuidor autorizado.

## 5 PUESTA EN MARCHA Y USO



**No utilice la máquina si la cubierta del motor no está correctamente cerrada y sujeta con la correa de goma. Podría sufrir quemaduras y pillarse los dedos.**



**Compruebe que no hay nadie cerca del punto de giro de la máquina cuando el motor está en marcha. Existe riesgo de sufrir lesiones al quedar atrapado entre las secciones delantera y trasera de la máquina.**



**En función de las herramientas que utilice, podría tener que instalar contrapesos en la máquina. La presión sobre uno de los ejes de rueda no debe superar 900 kg o el 70% del peso total de la máquina**

### 5.1 ACCIONES ANTES DEL ARRANQUE

Realice las siguientes comprobaciones antes de arrancar la máquina:

- Compruebe/agregue combustible.
- Compruebe el nivel de aceite del motor.
- Compruebe el nivel de refrigerante.

- Compruebe que el indicador del filtro de aire no se ha activado.
- Compruebe que los tapones del separador de agua y el filtro de combustible están abiertos.
- Compruebe que el separador de agua no contiene agua. Vacíelo en caso necesario.
- Compruebe el nivel de aceite en el depósito hidráulico. Consulte el apartado 3.5.11.
- Realice las comprobaciones de seguridad.
- Compruebe que hay un contrapeso o un accesorio que pesa al menos 60 kg instalado en la parte trasera de la máquina cuando circule con la placa de corte.
- Compruebe que la palanca de desembrague está en la posición interior. Consulte el apartado 3.4.5.8.

Las acciones anteriores se describen a continuación.

## 5.2 LLENADO DE COMBUSTIBLE



El gasóleo es altamente inflamable. Consérvelo siempre en recipientes diseñados para tal fin.



Llene siempre el depósito al aire libre y no fume cuando esté repostando. Eche el combustible antes de arrancar el motor.

No quite el tapón del depósito ni eche el combustible con el motor en marcha o cuando esté todavía caliente.



No haga funcionar el motor con diésel de colza (EMC o éster metálico obtenido a partir del aceite de colza). Si desea obtener más información, póngase en contacto con el proveedor del motor.



Llenar de combustible el tubo de llenado puede provocar fugas de combustible y peligro de incendio.

Utilice solamente gasóleo que cumpla los requisitos indicados en 2.1.

1. Quite el tapón del depósito (3:A).
2. Llénelo de gasóleo hasta la parte inferior del tubo de llenado. Si se reposta hasta el tubo de llenado, se saldrá el gasóleo porque se expande al calentarse.
3. Cierre el tapón del depósito.

## 5.3 COMPROBACIÓN DEL NIVEL DE ACEITE DEL MOTOR

Compruebe el nivel de aceite cada vez que vaya a utilizar la máquina y antes de ponerla en marcha para asegurarse de que es el adecuado. La máquina debe estar situada sobre un terreno bien nivelado.

Comprobación:

1. Limpie la zona alrededor de la varilla (5:K) y sáquela.
2. Limpie la varilla.
3. Vuelva a introducir la varilla completamente y extráigala de nuevo.
4. Compruebe el nivel del aceite. El nivel de aceite debe estar entre las marcas (5:K1) de la varilla.

En caso necesario, quite el tapón de aceite (5:G) y agregue aceite hasta alcanzar la marca.

Utilice aceite de grado API CF o superior, **pero no CG** (se recomienda CI-4), y según el diagrama de temperaturas siguiente.

**No utilice aditivos en el aceite.**

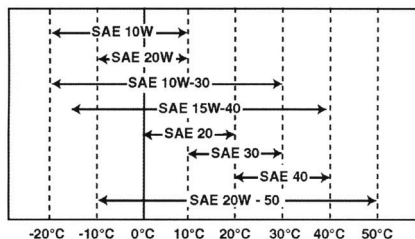

El nivel de aceite nunca debe estar por debajo de la marca inferior, pues el motor podría recalentarse. Si sobrepasa esta marca, vacíe aceite hasta alcanzar el nivel correcto. Consulte el apartado 6.7.

Vuelva a colocar el tapón del aceite después de corregir el nivel.

## 5.4 COMPROBACIÓN DEL NIVEL DE REFRIGERANTE



El indicador de temperatura no funcionará si no hay refrigerante. Esto podría causar una avería del motor.

Compruebe el nivel de refrigerante cada vez que vaya a utilizar la máquina y antes de ponerla en marcha para asegurarse de que es el adecuado.

Comprobación:

1. El motor debe estar frío durante la comprobación.
2. Quite la tapa delantera del motor. Consulte el apartado 3.4.5.2.
3. Desenrosque el tapón del radiador (8:Q) y compruebe que el nivel del líquido refrigerante llega al orificio de llenado.
4. Vuelva a colocar el tapón del radiador.
5. Compruebe que el nivel de refrigerante llega a la marca inferior (5:D1) del vaso de expansión. Si es necesario, añada más refrigerante. Consulte a continuación.

### 5.4.1 Llenado de refrigerante

El refrigerante debe cumplir los requisitos siguientes:

- Utilice siempre una mezcla de refrigerante y agua. No utilice nunca agua sola.
- Mezcle el agua y el refrigerante según las instrucciones del fabricante del refrigerante.
- No mezcle nunca refrigerantes diferentes.
- Utilice agua blanda (sin cal), destilada o desmineralizada.

El motor debe estar frío durante el llenado.



**Si se abre el tapón del radiador con el motor caliente, existe el riesgo de sufrir quemaduras debidas al agua caliente que pueda salpicar.**

Añada refrigerante como sigue:

1. Quite la tapa delantera del motor.
2. Compruebe que todos los tapones del sistema refrigerante están instalados y sellados.
3. Compruebe que todos los tapones del sistema refrigerante están cerrados y sellados.
4. Compruebe que todos los manguitos del sistema refrigerante están intactos y sellados.
5. Abra el tapón del radiador (8:Q).
6. Llene lentamente el radiador con refrigerante. No deben formarse burbujas de aire al añadir refrigerante. Llene hasta el agujero de llenado.
7. Vuelva a colocar el tapón del radiador.
8. Abra el tapón del vaso de expansión (5:D) y agregue la mezcla hasta la marca inferior, que indica el nivel cuando el motor está frío.
9. Cierre el tapón del vaso de expansión.
10. Arranque el motor hasta que alcance la temperatura de funcionamiento y compruebe el nivel del vaso de expansión. El nivel debe estar en la marca superior (5:D2), que indica el nivel cuando el motor está caliente.
11. Si el nivel no alcanza la marca superior, deje que se enfríe el motor y agregue más refrigerante al vaso de expansión.

## 5.5 INDICADOR DEL FILTRO DE AIRE

Compruebe que el indicador del filtro de aire (5:110) no se ha activado.

Consulte el apartado 3.5.10.

Cambie el filtro del aire. Consulte el apartado 6.13.

## 5.6 SEPARADOR DE AGUA

Compruebe que el flotador (9:C3) del separador de agua se encuentra en la parte inferior. Vacíe el separador si no es así. Consulte el apartado 6.4.

Compruebe que el tapón del separador de agua está abierto. Consulte la Fig. 9.

## 5.7 COMPROBACIONES DE SEGURIDAD

Al probar la máquina, asegúrese de que las comprobaciones de seguridad indicadas más abajo dan el resultado correcto.



**Las comprobaciones de seguridad deben llevarse a cabo cada vez que se vaya a utilizar la máquina.**



**Si alguno de los resultados obtenidos no es satisfactorio, no utilice la máquina y llévela a un taller para que la revisen.**

### 5.7.1 Comprobaciones generales de seguridad

Objeto	Resultado
Conductos y empalmes del circuito de combustible	Ninguna fuga.
Cables de alimentación.	Aislantes en perfecto estado. Ningún daño mecánico.
Sistema de escape.	Ninguna fuga en las conexiones. Todos los tornillos apretados.
Manguitos hidráulicos.	Sin fugas ni daños.
Conduzca la máquina hacia delante y atrás; suelte el pedal del freno de conducción/servicio.	La máquina debe detenerse.
Prueba de conducción.	Ninguna vibración extraña. Ningún ruido extraño.

### 5.7.2 Comprobación de seguridad eléctrica



**Antes de utilizar la máquina se debe comprobar que el sistema de seguridad funciona correctamente.**

Estado	Acción	Resultado
Pedal de embrague-freno sin pisar. PTO sin activar.	Intente arrancar.	El motor no debe ponerse en marcha.
Pedal de embrague-freno sin pisar. PTO activada.	Intente arrancar.	El motor no debe ponerse en marcha.
Motor en marcha. PTO activada.	Levántese del asiento.	La PTO debe desactivarse.
Control de elevador de accesorios no en la posición flotante.	Intente activar la PTO.	No debe poder activar la PTO.

## 5.8 ARRANQUE

1. Compruebe que la PTO está desactivada.
2. No ponga el pie en el pedal del acelerador.
3. Ajuste el control del acelerador a ¼.

- Pise a fondo el pedal del freno. El indicador (1:14) debe encenderse.
- Para arrancar en frío a bajas temperaturas, debe precalentarse el motor antes de arrancarlo. Consulte el apartado 3.4.4.2. Después, gire la llave de encendido y arranque el motor.
- No debe cargar ni conducir la máquina directamente después de un arranque en frío cuando el aceite hidráulico esté frío.

Caliente el aceite hidráulico haciendo funcionar el motor a  $\frac{1}{4}$  de acelerador. Hágalo funcionar durante algunos minutos, como indica el siguiente diagrama.

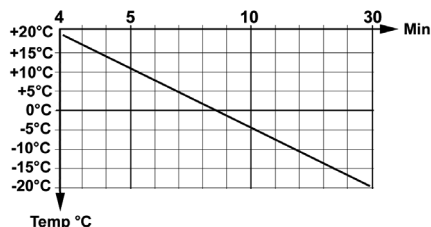

Ejemplo: A  $-10^{\circ}\text{C}$ , hágalo funcionar con el acelerador a  $\frac{1}{4}$  durante 18 minutos.

Mantenga la palanca en la posición "a pleno gas" mientras la máquina está en funcionamiento.

**Para evitar incrementos innecesarios de la presión del sistema hidráulico, ajuste el control del acelerador a  $\frac{1}{4}$  antes de activar la PTO hidráulica.**

## 5.9 DIRECCIÓN ASISTIDA

La dirección asistida transfiere la potencia del sistema hidráulico de la máquina al volante cuando se gira. De este modo, la máquina resulta muy fácil de dirigir cuando el motor funciona a pleno gas.

La potencia de la dirección asistida se reduce con la velocidad del motor.

## 5.10 RECOMENDACIONES DE USO

Asegúrese de que el motor tiene la cantidad correcta de aceite, especialmente si va a conducir por pendientes.

Consulte el apartado 5.3.



**Tenga cuidado cuando conduzca en terrenos inclinados. No conviene arrancar o parar la máquina cuando se está subiendo o bajando por este tipo de terrenos. No conduzca de través por pendientes. Vaya en línea recta, de arriba abajo o de abajo arriba.**



**No conduzca la máquina por pendientes de subida o de bajada con una inclinación superior a  $10^{\circ}$ .**



**Reduzca la velocidad en las pendientes y cuando tome curvas cerradas para no perder el control de la máquina y evitar que vuelque.**



**No gire el volante hasta el tope cuando conduzca con la marcha más alta y a pleno gas, ya que es fácil que la máquina vuelque.**



**Mantenga las manos y los dedos alejados de la junta de dirección articulada y de la fijación del asiento. Podría pillarse los dedos. No conduzca nunca la máquina con la cubierta del motor abierta.**



**En función de las herramientas que utilice, podría tener que instalar contrapesos en la máquina. La presión sobre uno de los ejes de rueda no debe superar 900 kg o el 70% del peso total de la máquina**

## 5.11 PARADA

Desactive la PTO. Ponga el freno de mano.

Deje que el motor funcione al ralentí durante uno o dos minutos. Gire la llave de encendido para parar el motor



**Quite la llave del encendido si va a dejar la máquina desatendida.**



**Es posible que el motor esté muy caliente inmediatamente después de apagarlo. No toque el silenciador ni otros componentes del motor, pues podría quemarse.**

## 5.12 LIMPIEZA



**Para reducir el riesgo de incendio, elimine los restos de césped, hojas y aceite que pueda haber en el motor, el silenciador, la batería y el depósito de combustible.**



**Para reducir el riesgo de incendio, revise periódicamente la máquina y asegúrese de que no tiene fugas de aceite ni de combustible.**



**Nunca utilice agua a alta presión, pues podría dañar las juntas del eje, los componentes eléctricos o las válvulas hidráulicas.**



**No utilice nunca aire a presión para limpiar las aletas del radiador, ya que podría dañar su estructura.**

Limpie la máquina después de cada uso. Siga estas instrucciones durante la limpieza:

- No dirija chorros de agua directamente al motor.
- Limpie el motor con un cepillo o aire comprimido.
- Limpie el radiador del motor (8:R) y el conden-

sador (8:S) con un cepillo suave. Es posible retirar los objetos grandes con la mano. Si los radiadores están muy sucios, límpielos con agua corriente y un detergente apropiado.

- Después de limpiar con agua, ponga en marcha la máquina y cualquier placa de corte para eliminar el agua que, de lo contrario, podría entrar en los cojinetes y causar daños.

## 6 MANTENIMIENTO

### 6.1 PROGRAMA DE MANTENIMIENTO

Para mantener la máquina en buenas condiciones de fiabilidad y seguridad de funcionamiento, así como para proteger el medio ambiente, es preciso respetar las instrucciones de mantenimiento de este apartado.

Todas las operaciones deben realizarse en talleres autorizados.

El servicio técnico realizado por talleres autorizados es garantía de un trabajo profesional con cambios originales.

Debe sellarse el cuaderno de mantenimiento en cada servicio técnico realizado por un taller autorizado. Un cuaderno de mantenimiento con todos los sellos necesarios es un documento muy valioso que incrementará el valor de la máquina en el mercado de segunda mano.

Los puntos de revisión se indican en la tabla siguiente. Después de la tabla, se describe cómo deben realizarse los procedimientos.

### 6.2 PUNTOS DE REVISIÓN

Punto de revisión	1ª vez	Intervalo	Ver el apartado
	Horas de funcionamiento/meses		
Revisión del separador de agua		50/-	6.4
Limpieza del prefiltro			6.4
Sustitución del filtro de combustible		400/-	6.5
Comprobación y ajuste de presión de los neumáticos			6.6
Cambio de aceite motor y filtro	50/12	200/12	6.7
Cambio/limpieza de aceite hidráulico, filtro y válvula de ventilación del depósito	50/12	400/12	6.8
Cambio de aceite en motores de las ruedas	50/12	200/12	6.9
Revisión de correas de transmisión	50	200/-	6.10
Limpieza del sistema de refrigeración		1000/12	6.11
Revisión de la batería		50/-	6.12
Limpieza de prefiltro y filtro del aire		250/-	6.13
Sustitución de filtro interno y filtro del aire		250/-	6.13
Engrase			6.14
Ajuste de las válvulas		1000/-	6.15
Rectificado de las válvulas		2000/-	6.15

### 6.3 PREPARATIVOS

Todas las tareas de mantenimiento y reparación deben efectuarse con la máquina y el motor parados.



Evite que la máquina se mueva poniendo siempre el freno de mano.



Apague el motor.



Quite la llave del encendido para evitar que el motor se ponga en marcha de forma accidental.

### 6.4 SEPARADOR DE AGUA

Hay un flotador en el separador de agua (9:C3) que puede verse a través del depósito transparente. El flotador debe estar en el fondo. Si se eleva, debe drenarse el separador de agua.

Para drenar el agua, abra el tapón de drenaje (9:C1) hasta que empiece a salir agua. Siga drenando hasta que el flotador esté en el fondo.

Limpie el separador si está sucio o si se ha drenado con frecuencia. El separador se limpia del modo siguiente:

1. Cierre el tapón del separador de agua. Consulte la Fig. 9.
2. Coloque un recipiente bajo el separador de agua para recoger el combustible.
3. Desatornille el depósito (9:C2).
4. Extraiga el depósito con cuidado y retire el filtro roscado (9:C5), la inserción (9:C4) y el flotador (9:C3).
5. Limpie el interior del depósito y el filtro.
6. Compruebe que la junta tórica está intacta y vuelva a montar los componentes en orden inverso.
7. Abra el tapón.

Limpie el depósito de combustible si se sigue acumulando agua con frecuencia en el separador de agua. Póngase en contacto con un taller autorizado.

## 6.5 FILTRO DE COMBUSTIBLE

1. Detenga el motor y deje que se enfríe.
2. Cierre todas las válvulas de combustible.
3. Utilice una llave para filtros de aceite para aflojar el filtro (5:F) en la dirección (10:Dis). Retire cuidadosamente el filtro para evitar derramar el carburante.

**Limpie cualquier carburante derramado.**

4. Limpie alrededor de la superficie de montaje del filtro.
5. Aplique una delgada capa de combustible en la junta del nuevo filtro.
6. Instale el nuevo filtro girándolo en la dirección (10:Ass) hasta que la junta entre en contacto con la superficie de montaje.
7. Después, apriete el filtro una vuelta más con la llave para filtros.

## 6.6 PRESIÓN DE LOS NEUMÁTICOS

Presión de los neumáticos delanteros y traseros: 0,9 bar.

Consulte las presiones en el manual para el accesorio correspondiente.

## 6.7 CAMBIO DEL ACEITE DE MOTOR Y EL FILTRO



**Si vacía el aceite nada más apagar el motor, es posible que esté muy caliente. Espere unos minutos para que se enfríe el motor antes de vaciar el aceite.**

Cambie el aceite motor y el filtro del modo siguiente:

1. Coloque la máquina en una superficie a nivel y arranque el motor hasta que alcance la temperatura de funcionamiento.
2. Detenga el motor y retire el tapón de llenado de aceite (5:G).
3. Coloque un recipiente bajo el tapón de vaciado de aceite (11:U), retire el tapón y deje que el aceite caiga en el recipiente.
4. Deseche el aceite con arreglo a la normativa local.
5. Limpie la zona alrededor del filtro del aceite (5:J) y retire el filtro. Utilice una llave para filtros de aceite.
6. Engrase la junta del nuevo filtro y móntelo hasta que la junta toque la superficie del motor. Después, apriete el filtro una vuelta más con la llave para filtros de aceite.
7. Coloque el tapón de vaciado de aceite. Apriete con un par de 50 Nm.
8. Agregue aceite limpio como se explica en 5.3.
9. Después de llenar el depósito de aceite, arranque el motor y déjelo al ralentí durante 30 segundos.
10. Compruebe si hay alguna fuga de aceite.
11. Apague el motor. Espere otros 30 segundos y compruebe el nivel de aceite. Consulte el apartado 5.3.

## 6.8 CAMBIO DEL ACEITE HIDRÁULICO Y EL FILTRO



**No deben entrar contaminantes en el sistema hidráulico, pues esto puede producir graves daños a los componentes de tales sistemas.**

Cambie el aceite hidráulico y el filtro del modo siguiente:

1. Conduzca la máquina a distintas velocidades entre 5 y 10 minutos para calentar el aceite hidráulico.
2. Coloque la máquina en una superficie nivelada.
3. Limpie bien la zona alrededor del filtro (7:N) en la parte superior del depósito hidráulico y quite el vaso y el filtro.
4. Coloque un recipiente bajo el tapón de vaciado de aceite (7:P), retire el tapón y deje que el aceite caiga en el recipiente. El recipiente debe tener una capacidad de 20 litros.
5. Deseche el aceite con arreglo a la normativa local.
6. Coloque el tapón de vaciado de aceite. Apriete con un par de 25 Nm.
7. Sustituya la válvula de ventilación del depósito (7:O). La válvula se desatornilla y se instala la nueva siguiendo el orden inverso.
8. Vuelva a colocar el filtro con los componentes siguientes:



- 7:N1 Vaso del filtro. Limpie bien el vaso del filtro antes de volver a instalarlo.
- 7:N2 Junta. Compruebe que la arandela está intacta.
- 7:N3 Filtro nuevo. Debe sustituirse siempre el filtro al cambiar el aceite.
- 7:N4 Resorte
- 7:N5 Junta. Compruebe que la arandela está intacta.
- 7:N6 Tapa
- 9. Añada aceite limpio por el manguito de retorno de 3/8" para PTO (consulte la Fig. 1). Use una bomba con filtro de 10 micras.  
Aceite: Consulte el apartado 2.1.  
Volumen de aceite necesario para el cambio: Consulte el apartado 2.1.
- 10. Después de agregar el aceite, arranque el motor y hágalo funcionar durante unos minutos. Compruebe que no hay pérdidas de aceite.
- 11. Compruebe el nivel de aceite. Consulte el apartado 3.5.11.

## 6.9 SUSTITUCIÓN DEL ACEITE DE LOS MOTORES DE LAS RUEDAS

Sustituya el aceite en la caja del engranaje de los motores de las ruedas del modo siguiente:

1. Conduzca la máquina a distintas velocidades entre 5 y 10 minutos para calentar el aceite en los motores de las ruedas.
2. Coloque la máquina en una superficie nivelada.
3. Limpie bien la zona alrededor de los tapones del aceite (12:V, W).
4. Coloque un recipiente bajo el tapón de vaciado de aceite (12:W), retire el tapón y deje que el aceite caiga en el recipiente.
5. Retire el tapón de llenado (12:V).
6. Coloque el tapón de vaciado de aceite.

**Deseche el aceite con arreglo a la normativa local.**

7. Añada aceite limpio a través del orificio de llenado. Introduzca el aceite con la ayuda de una lata. Añada aceite hasta que el nivel alcance el orificio de llenado.  
Consulte el tipo y la cantidad del aceite en la tabla del apartado 2.1.
8. Coloque el tapón de llenado.
9. Apriete los tapones con un par de 30 Nm.

## 6.10 CORREAS DE TRANSMISIÓN

Transcurridas 5 horas de funcionamiento, revise todas las correas para asegurarse de que están en perfectas condiciones.

## 6.11 LIMPIEZA DEL SISTEMA DE REFRIGERACIÓN

Todas las operaciones deben realizarse en talleres autorizados.

## 6.12 BATERÍA (7:M)



**Si el ácido entra en contacto con los ojos o la piel puede causar graves lesiones. Si entra en contacto con ácido, enjuáguese inmediatamente los ojos con agua y póngase en contacto con un médico.**

La batería es del tipo regulado por válvulas y su tensión nominal es de 12 V. El fluido que contiene no se puede comprobar ni reponer. El único mantenimiento que requiere la batería consiste en recargarla, por ejemplo, después de un período prolongado sin utilizarla.



**Cargue la batería completamente antes de utilizarla por primera vez. Guárdela siempre completamente cargada. La batería se estropeará si la guarda descargada.**

### 6.12.1 Recarga con el motor

La batería también se puede recargar con el generador del motor como se indica a continuación:

1. Instale la batería en la máquina como se indica más abajo.
2. Saque la máquina al aire libre o instale un extractor de humos.
3. Ponga en marcha el motor como se indica en las instrucciones.
4. Deje el motor en marcha durante 45 minutos.
5. Apague el motor. La batería debe estar totalmente cargada.

### 6.12.2 Recarga con un cargador de baterías

El cargador de baterías debe ser de tensión constante.

Acuda a su distribuidor para adquirir un cargador de baterías de tensión constante.

**Si utiliza un cargador estándar, la batería puede estropearse.**

### 6.12.3 Desmontaje/Montaje



**Se debe cortar la corriente mediante el interruptor principal (1:F2) antes de desconectar la batería.**



**Si intercambia los cables, tanto el generador como la batería resultarán dañados.**



**Apriete bien los cables. Si quedan cables sueltos se podría producir un incendio.**



**No ponga en marcha el motor con la batería desconectada. Tanto el generador como el sistema eléctrico podrían sufrir una avería grave.**

Extraiga/instale la batería como se indica a continuación:

1. Desconecte la corriente mediante el interruptor principal (1:F2).

2. Retire la tapa izquierda del motor.
3. Desconecte los cables de la batería y retire la batería.
4. Instale la batería siguiendo el orden inverso. Conecte el cable rojo al borne positivo (+) y el negro al borne negativo (-) de la batería.
5. Active el interruptor principal.

#### 6.12.4 Limpieza

Si los bornes de la batería están oxidados, límpielos con un cepillo de alambre y engráselos con grasa especial.

### 6.13 FILTRO DE AIRE DEL MOTOR (5:H)



**No debe poner en marcha el motor sin filtro o con éste dañado. Se corre el riesgo de dañar gravemente el motor.**

El filtro de aire consta de dos filtros:

6:H2 Prefiltro

6:H3 Filtro de aire interno

¡ATENCIÓN! Limpie/sustituya los filtros con más frecuencia que la que se indica en el programa de mantenimiento si se utiliza la máquina en entornos con mucho polvo.

Limpie/sustituya el filtro de aire como se explica a continuación:

1. Abra la carcasa del filtro soltando las dos abrazaderas (6:H1).
2. Retire el prefiltro (6:H2) y deje puesto el filtro interno (6:H3) para que el polvo, etc. no penetre en el motor mientras se limpia el prefiltro.
3. Limpie el prefiltro. Tenga cuidado de no dañarlo. Límpielo desde dentro hacia fuera con aire comprimido. La presión debe ser de 3-5 bar. Cambie el prefiltro si no se puede limpiar o está dañado.
4. Limpie el interior de la carcasa del filtro.
5. Si debe sustituir el filtro de aire, retire también la carcasa.
6. Vuelva a montar todas las piezas en orden inverso.
7. Restablezca el indicador del filtro si se ha activado. Consulte el apartado 4.

### 6.14 ENGRASE

Engrase cada 50 horas de funcionamiento y después de cada lavado todos los puntos que se indican en la tabla siguiente.

Utilice una pistola de engrase llena de grasa universal. Engrase hasta que la grasa rezume. Los puntos de engrase se muestran en las Fig. 13-14.



**Tenga cuidado con las correas mientras lubrica. Las correas no deben entrar en contacto con aceite ni grasa.**

Objeto	Engrasadores/acción	Fig.
Brazo tensor, correa de la bomba	1 engrasador	14:F
Horquilla de elevación, giro	1 engrasador	14:A
Horquilla de elevación, subida y bajada	2 engrasadores	14:B
Cilindro de elevación	2 engrasadores	14:D
Cilindro de control	2 engrasadores	14:E
Punto de giro	3 engrasadores	14:C
Cable del acelerador	Engrase con aceite los extremos del cable al tiempo que acciona el mando correspondiente. Si es posible, pida ayuda a otra persona.	13

### 6.15 VÁLVULAS

El ajuste y rectificado de las válvulas debe realizarse únicamente en talleres autorizados.

### 6.16 FUSIBLES



Las intensidades que se indican en este apartado son los valores máximos del fusible que puede instalarse. Si se instala un fusible de intensidad superior, corre el riesgo de ocasionar daños a la máquina.

La máquina tiene tres cajas portafusibles.

Dos cajas (15:A y 15:B) están en las posiciones indicadas en la Fig. 15 y contienen los fusibles que se detallan en la tabla siguiente. Dependiendo de la configuración de la máquina, algunas de las posiciones pueden estar vacías.

En caso de averías eléctricas, compruebe y sustituya los fusibles fundidos. Si la avería persiste, acuda a un taller autorizado.

Avería	Fusible	
	Posición	Amperaje
Luz de cruce	15:A1	20 A
Aire acondicionado	15:A2	20 A
Fusible principal, cabina	15:A3	30 A
Indicadores de giro	15:A4	10 A
Repuesto	15:A5	
Relé de luces de aparcamiento, claxon, luz de cruce	15:A6	10 A
Peligro	15:A7	10 A
Aire acondicionado	15:A8	10 A
Indicadores, zumbador, válvula de posición de transporte	15:B1	10 A
Altura de corte, esparcidor de arena, rastrillo trasero	15:B2	20 A
Control de crucero, alternador	15:B3	10 A
Toma eléctrica en el cuadro	15:B4	10 A
Desconexión	15:B5	30 A
PTO, indicador de estacionamiento, relé de seguridad	15:B6	10 A
Repuesto	15:B7	
Fusible principal	15:B8	40 A

Una caja portafusibles está en el techo de la cabina y contiene los fusibles para las funciones eléctricas de la cabina. Esta caja está bajo un panel en el techo y se accede a ella retirando los tornillos (15:C).

Avería	Fusible	
	Posición	Amperaje
Repuesto	15:C1	
Radio	15:C2	3 A
Faros de trabajo	15:C3	10 A
Espejo calefactado	15:C4	10 A
Limpiaaparabrisas	15:C5	10 A
Bomba de agua del parabrisas	15:C6	3 A
Rotativo de señalización	15:C7	7,5 A
Luz interior	15:C8	3 A

*GGP se reserva el derecho a realizar modificaciones en el producto sin previo aviso.*

## 1 GERAL



Este símbolo significa **CUIDADO**. O não cumprimento rigoroso das instruções poderá originar lesões pessoais e/ou danos materiais graves.



Estas instruções de utilização e a brochura anexa "INSTRUÇÕES DE SEGURANÇA" deverão ser lidas atentamente antes do arranque.



Não podem entrar contaminantes no sistema hidráulico nem no sistema de combustível. Isto provoca danos graves nos componentes dos sistemas.

### 1.1 SÍMBOLOS

Os seguintes símbolos aparecem na máquina. A sua função é lembrar-lhe os cuidados e atenções que deverá ter durante a utilização e a manutenção.

Explicação do significado dos símbolos:



Cuidado!  
Leia o manual de instruções e o manual de segurança antes de utilizar a máquina.



Cuidado!  
Preste atenção aos objectos descartados. Mantenha os curiosos afastados.



Cuidado!  
Use sempre protecção auditiva.



Cuidado!  
A máquina, com os acessórios genuínos montados, não deve ser conduzida em terreno com uma inclinação superior a 10°, independentemente da direcção seguida.



Cuidado!  
Risco de ferimentos devido a esmagamento. Mantenha todas as partes do corpo afastadas da direcção articulada quando o motor estiver a trabalhar.



Cuidado!  
Risco de ferimentos devido a queimadura. Não toque no silenciador/catalisador.



Cuidado!  
Antes de iniciar o trabalho de reparação, retire a chave da ignição da máquina.



Cuidado!  
Risco de ferimentos provocados por esmagamento, ventilador rotativo.



Risco de ferimentos provocados por esmagamento, correia rotativa.



Risco de ferimentos provocados por esmagamento, peças mecânicas.

## 1.2 REFERÊNCIAS

### 1.2.1 Figuras

As figuras incluídas nestas instruções de utilização estão numeradas 1, 2, 3, etc.

Os componentes apresentados nas figuras estão marcados A, B, C, etc.

Uma referência ao componente C na figura 2 é indicado como "1.C".

### 1.2.2 Títulos

Os títulos nestas instruções de utilização estão numerados de acordo com o exemplo a seguir:

"1.3.1 Verificação de segurança geral" é um subtítulo de "1.3 Verificações de segurança" e está incluído sob este título.

Quando há uma referência a títulos, normalmente apenas é especificado o número do título. Por exemplo, "Consulte 1.3.3".

## 2 DADOS TÉCNICOS

### 2.1 DADOS DA MÁQUINA

	<b>740</b>
Potência do motor, kW	22,2
Transmissão PTO	Sistema hidráulico
Velocidade, km/h	0-20
Peso, kg	964
Altura, mm	1969/2157*
Comprimento, mm	2435
Largura, mm	1084
Óleo do motor, volume	3,6 litros
Óleo do motor, grau	Ver 5.3
Óleo hidráulico	20 litros SAE 10W-30 Quando utilizar no Inverno ISO VG 46. Ver 2.2.1
Óleo motores das rodas	4x0,08-0,09 litros GL4/5 75W-90
Temperatura ambiente	Até -20 °C.
Combustível	Diesel (EN590:96)
Volume do depósito	42 litros

\* Com luz rotativa de aviso montada

## 2.2 SISTEMA HIDRÁULICO – DESCRIÇÃO GERAL

A tabela abaixo fornece uma descrição geral das saídas hidráulicas e respectivos controlos.

Abreviatura	Significado	Dimensões	Capacidade*
PTO	Saída para accionar utensílios montados na frente. Ver fig. 1.	2x1/2" + retorno 3/8"	42 l / 220 bar
PTOs	Controlo para operação de saída para accionar utensílios. Ver fig. 1.		
Aux1	Saída para funções auxiliares em utensílios montados na frente. Ver fig. 1.	2x1/4"	12l / 125 bar
Aux1s	Controlo para operação de Aux1. Ver fig. 1.		
Aux2f	Saída para funções auxiliares em utensílios montados na frente. Ver fig. 1.	2x1/4"	12l / 125 bar
Aux2r	Saída para funções auxiliares em utensílios montados na parte de trás. Ver fig. 1.	2x1/4"	12l / 125 bar
Aux2S	Controlo para operação de Aux2f e Aux2r dependendo de Aux2fr Ver fig. 1.		
Aux2fr	Controlo para activar Aux2f ou Aux2r. Ver fig. 1.		
L	Elevador de ferramentas Ver fig. 1.		
Ls	O controlo para operar o elevador de ferramentas e levantar ferramentas está montado sob a cabina. Ver fig. 1.		

### 2.2.1 Óleo hidráulico

Recomenda-se o SAE 10W-30.

Durante a utilização no Inverno, pode usar-se um óleo ISO VG 46. Este óleo pode também substituir SAE 10W-30 se a resposta hidráulica for lenta.

### 2.3 UTENSÍLIOS

Para os utensílios, contactar um revendedor autorizado e ler as instruções de utilização fornecidas com o acessório.

## 3 DESCRIÇÃO

### 3.1 TRANSMISSÃO

A máquina tem tracção às quatro rodas. A potência transmitida do motor às rodas comandadas é transferida hidráulicamente. As quatro rodas estão equipadas com motores hidráulicos separados. O motor diesel acciona uma bomba hidráulica (2:P) que bombeia o óleo através dos motores hidráulicos (2:M) das rodas.

Os motores hidráulicos são ligados à bomba hidráulica de acordo com a fig. 2.

Isto significa que as rodas dianteiras e traseiras são forçadas a rodar à mesma velocidade, mas a velocidade no lado direito e esquerdo pode variar.

### 3.2 DIRECÇÃO



**Mantenha todas as partes do corpo afastadas do ponto pivô da máquina sempre que rodar o volante. Risco de esmagamento grave entre as secções traseira e dianteira da máquina.**

A máquina tem direcção articulada, que é assistida. Isto significa que o chassis está dividido numa secção dianteira e traseira, que podem rodar uma em relação à outra.

A direcção articulada significa que a máquina tem um círculo de viragem extremamente pequeno e pode rodar facilmente à volta de árvores e de outros obstáculos.

### 3.3 SEGURANÇA

#### 3.3.1 Sistema de segurança eléctrica

A máquina está equipada com um sistema de segurança eléctrico. O sistema de segurança impede certas actividades que podem ser perigosas no caso de utilização incorrecta. Por exemplo, o motor não arranca se o pedal da embraiagem/travão de estacionamento não estiver premido.



**O funcionamento do sistema de segurança deve ser sempre verificado antes de utilizar a máquina.**

### 3.3.2 Martelo

Há um martelo na cabina. Este é usado para partir o vidro em caso de emergência.



**Verifique sempre se o martelo está colocado no respectivo suporte.**

### 3.3.3 Triângulo de aviso

Há um triângulo de aviso na cabina. O triângulo tem de ser colocado na via pública numa situação de emergência, em conformidade com os regulamentos locais.



**Em qualquer deslocação, certifique-se sempre de que tem o triângulo.**

## 3.4 CONTROLOS

As descrições dos controlos estão agrupadas de acordo com a posição que ocupam na máquina.



### Controlos - assento

Ver 3.4.1



### Controlos - tejadilho

Ver 3.4.2



### Controlos – suporte da direcção e pedais

Ver 3.4.3



### Controlos – painel de instrumentos

Ver 3.4.4

### Controlos - outros

Ver 3.4.5

### 3.4.1 Controlos - assento

O assento está equipado com um interruptor de segurança que está ligado ao sistema de segurança da máquina. Isto significa que determinadas actividades perigosas não serão possíveis se o operador não estiver sentado no assento. Ver também 5.7.2.

#### 3.4.1.1 Ajustar o assento para trás/frente (1:A1)

1. Desloque a alavanca de controlo (1:AJ) para cima.
2. Coloque o assento na posição desejada.
3. Solte a alavanca de controlo para travar o assento em posição.

#### 3.4.1.2 Ajustar a suspensão do assento (1:A2)

A suspensão do assento pode ser regulada de acordo com o peso do corpo utilizando o botão.

Suspensão mais rija: Rode o botão para a esquerda.

Suspensão mais suave: Rode o botão para a direita.

A regulação da suspensão pode ser lida no indicador (1:12) junto do botão. Na regulação correcta, o indicador mostra verde.

#### 3.4.1.3 Ajustar o ângulo do encosto (1:A3)

O encosto pode ser ajustado para o ângulo desejado utilizando o botão.

#### 3.4.1.4 Ajustar o apoio do braço (1:A4)

O apoio do braço pode ser ajustado para o ângulo desejado utilizando o botão debaixo do apoio de braço relevante.

#### 3.4.1.5 Ventilador (1:A5)

O controlo é usado para regular a velocidade do ventilador.

O ar é soprado através das condutas de ventilação (1:O).

#### 3.4.1.6 A/C (1:A6) (740DCR)

Interruptor para activar o A/C

Para remoção de gelo e do embaciamento das janelas:

Active o A/C, rode o ventilador para a velocidade máxima, o termóstato para o calor no máximo e aponte as condutas de ventilação para as janelas.

#### 3.4.1.7 Termóstato (1:A7)

O controlo é usado para regular a temperatura do ar soprado pelo ventilador. O arrefecimento só está disponível em máquinas equipadas com A/C.

#### 3.4.1.8 Compartmento de armazenamento (1:H)

Existe um compartimento de armazenamento no lado esquerdo do assento.

## 3.4.2 Controlos - tejadilho

### 3.4.2.1 Tecto de abrir (1:B1)

Puxe o manípulo e empurre para cima para abrir o tejadilho.

### 3.4.2.2 Iluminação interior (1:B2)

A iluminação interior está no tejadilho.

Para ligar e desligar a iluminação interior, rode a luz rotativa para a esquerda e para a direita.

### 3.4.2.3 Lava pára-brisas (1:B3)



Interruptor para activar o lava-vidros.

Fluido da lava pára-brisas é atestado no depósito (1:G2).

### 3.4.2.4 Luz rotativa de aviso (1:B4) (740DCR)

**Cumpra a legislação aplicável à utilização de luzes rotativas de aviso.**



Interruptor para activar e desactivar a luz de aviso rotativa. (1:J)



**3.4.2.5 Iluminação de trabalho (1:B5)**



Cumpra a legislação aplicável à utilização de iluminação de trabalho.



Interruptor para activar e desactivar a iluminação de trabalho (1:K).

**3.4.2.6 Limpa pára-brisas (1:B6)**



Interruptor para activar e desactivar o limpa-pára-brisas.

**3.4.3 Controlos - suporte da direcção e pedais**

**3.4.3.1 Volante (1:C1)**



**Não ajustar o volante durante o funcionamento da máquina.**

O volante pode ser levantado e baixado e regulado para ângulos diferentes suavemente. Ver 3.4.3.5 e 3.4.3.2.

**3.4.3.2 Ajustar a altura do volante (1:C2)**



**Não ajustar o volante durante o funcionamento da máquina.**

A altura do volante pode ser regulada de forma não escalonada.

Desaperte botão na coluna da direcção e faça subir ou descer o volante para a posição desejada. Apertar.

**3.4.3.3 Farol e buzina (1:C3) (740DCR)**

A alavanca tem as seguintes funções:



**Buzina**



**Luzes indicadoras de mudança de direcção (1:N)**



**Luzes de estacionamento**



**Faróis (1:M)**

Consulte os símbolos no controlo para a função relevante.

**3.4.3.4 Ajustar o ângulo do volante (1:C4)**



**Não ajustar o volante durante o funcionamento da máquina.**

O volante pode ser regulado para ângulos diferentes de forma não escalonada.

Liberte o controlo no lado da coluna da direcção e regule o volante para o ângulo desejado. Aperte o controlo.

**3.4.3.5 Condução / travão de serviço (1:C5)**



Se for necessário desacelerar rapidamente, o pedal deve ser invertido de imediato. **NOTA!** Durante esta acção o operador é afectado por forças potentes.



**Nunca carregue no pedal de accionamento quando o travão de mão estiver activado. Esta acção coloca uma carga anormal sobre o travão de estacionamento e encurta a sua vida útil.**

O pedal determina a relação de desmultiplicação entre o motor e as rodas comandadas (= velocidade). O travão de serviço é activado quando solta o pedal ou quando carrega no pedal na direcção de ponto morto.

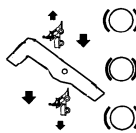

1. Carregue para a frente no pedal – a máquina começa a mover-se para a frente.
2. Sem carga no pedal – a máquina está parada.
3. Pedal anda para trás – a máquina faz marcha atrás.

**4 Carrega no pedal na direcção de posição ponto morto - a máquina trava.**

A velocidade máxima pode ser reduzida para a velocidade de trabalho ideal com o inibidor.



**Se num caso de emergência a máquina não travar como seria de esperar quando o pedal é invertido, deve utilizar o pedal do lado esquerdo (1:C6) como travão de emergência. NOTA!** Esta acção coloca uma carga anormal sobre o travão de estacionamento e encurta a sua vida útil.

**3.4.3.6 Travão de estacionamento / Travão de emergência (1:C6)**



**Nunca carregue no pedal quando estiver a conduzir, excepto numa emergência. Carregar no pedal durante a condução reduz a vida útil do travão de estacionamento, originando uma perda de funcionalidade.**

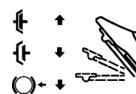

O pedal tem as seguintes funções:

- **Quando pára.** Travão de estacionamento.
- **Durante a utilização.** Travão de emergência.

O indicador (1:14) acende quando o pedal está a fundo.

**3.4.3.7 Luzes de emergência (1:C7).**



O interruptor é usado para activar as luzes de emergência. Todas as luzes indicadoras de mudança de direcção e o indicador (1:14) piscam ao mesmo tempo.

### 3.4.3.8 Inibidor, travão de estacionamento (1:C8)



**Nunca carregue no pedal de accionamento (1:C5) quando o travão de mão estiver activado. Esta acção coloca uma carga anormal sobre o travão de estacionamento e encurta a sua vida útil.**



O inibidor fixa o pedal (1:C6) na posição de carregado. Esta função é utilizada para travar a máquina em declives, durante o transporte, etc., quando o motor não está a trabalhar.

#### Trancar:

1. Carregue a fundo no pedal (1:C6). O indicador (1:I4) acende.
2. Carregue no inibidor
3. Largue o pedal.

#### Largar:

1. Carregue a fundo no pedal (1:C6).
2. Largue o pedal.

## 3.4.4 Controlos - painel de instrumentos

### 3.4.4.1 Controlo do acelerador (1:E1).

Comando para regular as rotações do motor.

**Posição dianteira** - Aceleração máxima - quando a máquina está a trabalhar, deve-se usar sempre aceleração máxima.

**Posição traseira** - Ralenti.

### 3.4.4.2 Fechadura da ignição (1:E2)

A fechadura da ignição é utilizada para arrancar/parar o motor.

Quatro posições:



**Posição de pré-aquecimento:** Os cilindros são aquecidos para facilitar o arranque. Mantenha nesta posição, conforme abaixo, a temperaturas mais baixas antes de ligar o motor.

Máx. 5 segundos



**Posição de paragem:** O motor pára. Pode-se retirar a chave.



**Posição de funcionamento:** Ignorada no arranque e utilizada quando o motor está a trabalhar.



**Posição de arranque:** O motor de arranque eléctrico é activado quando se roda a chave para a posição de arranque sob acção de mola. Assim que o motor arrancar, deixe a chave voltar à posição de funcionamento.

### 3.4.4.3 Elevador de utensílios (1:Ls)

Este controlo comanda o elevador hidráulico das ferramentas na frente da máquina (1:L) e o cilindro do elevador para ferramentas montadas sob a cabina. Estes estão ligados em série.

O controlo (1:Ls) só funciona quando o motor está a trabalhar.

Pode no entanto ser baixado para a posição suspensa quando o motor está desligado.



**Nunca deixe a máquina com o utensílio na posição de transporte. Existe o risco de lesões graves por esmagamento causado pelo utensílio se este baixar rapidamente devido a uma activação inadvertida do controlo.**

A alavanca possui as seguintes quatro posições:



**Posição de suspensão.** Desloque a alavanca para a posição dianteira, onde trava. O utensílio é agora rebaixado até à posição suspensa.

Na posição suspensa, o utensílio permanece junto ao chão à mesma pressão e segue os contornos do terreno.

Para trabalhar, utilize a posição suspensa.



**Baixar.** O utensílio executa o rebaixamento independentemente do respectivo peso. A força a que baixa é determinada pelo peso do utensílio e pela força hidráulica descendente que é aplicada ao baixar.



**Bloquear na posição de transporte.** A alavanca regressou à posição neutra após a elevação e rebaixamento. O utensílio está bloqueado na posição de transporte.



**Elevar.** Desloque a alavanca para a posição traseira até o utensílio estar na posição mais elevada (posição de transporte). A seguir, solte a alavanca para que bloqueie na posição de transporte.

### 3.4.4.4 Controlo hidráulico (1:Aux1s)

Este controlo é utilizado para controlar certas funções consoante o utensílio anexado.

O controlo apenas funciona quando o motor está a trabalhar e as mangueiras hidráulicas do utensílio para a função pretendida estão ligadas à saída hidráulica (1:Aux1).

### 3.4.4.5 Controlo hidráulico (1:Aux2s)

Este controlo é utilizado para controlar certas funções consoante o utensílio anexado.

O controlo apenas funciona quando o motor está a trabalhar e as mangueiras hidráulicas do utensílio para a função pretendida estão ligadas da seguinte forma:

- Utensílio na frente através das saídas hidráulicas (1:Aux2f).



- Utensílio atrás através da saída hidráulica (1:Aux2r).

Ver também 3.4.4.9

Ambas as saídas hidráulicas na secção traseira estão ligadas em paralelo.

#### 3.4.4.6 Interruptor (1:Ss)



O interruptor pode ser utilizado para regular suavemente a altura de corte da plataforma de corte com o ajuste eléctrico da altura de corte.

O interruptor controla o contacto (1:S) com polaridade de comutação.

#### 3.4.4.7 Interruptor (1:PTOs)

Uma alavanca para engatar e desengatar o funcionamento do utensílio montado na frente. Duas posições:



1. Premir a parte da frente do interruptor – PTO engata. O símbolo acende-se.
2. Premir a parte de trás do interruptor – PTO desactiva.

**Para impedir subidas de pressão desnecessárias no sistema hidráulico, regule o controlo do acelerador para 1/4 de aceleração antes da PTO hidráulica ser activada.**

O controlo activa uma válvula que transfere a energia da bomba hidráulica para o utensílio montado na frente.

A energia é depois transferida hidráulicamente para a ferramenta através da saída hidráulica na parte da frente (1:PTO).

#### 3.4.4.8 Interruptor (1:Ys)

- 12V** O interruptor tem três posições e pode ser utilizado para o espalhador de areia, por exemplo.

O interruptor controla o contacto (1:Y).

#### 3.4.4.9 Interruptor (1:Aux2fr)



O interruptor tem duas posições e indica qual a saída hidráulica que será activada pelo controlo (1:Aux2s). Saída hidráulica montada na frente (1:Aux2f) ou saída hidráulica montada atrás (1:Aux2r). Ver também 3.4.4.5

### 3.4.5 Controlos - outros

#### 3.4.5.1 Cavilhas de segurança, frente (1:D1)

A máquina tem encaixes à frente e atrás para utensílios diferentes. O utensílio relevante é preso com duas cavilhas de segurança depois de ser instalado.

Para prender o utensílio ao elevador de utensílios:

1. Introduza a cavilha de segurança totalmente pelo exterior.
2. Coloque o pé em cima da cavilha de segurança e rode para trás até travar.



**Não rodar a cavilha de segurança para trás com as mãos. Risco de ferimentos por esmagamento.**

#### Para desprender:

1. Rode a cavilha de segurança para a frente até travar.
2. Puxe a cavilha de segurança para fora.

#### 3.4.5.2 Cavilhas de segurança, atrás (1:F1)

A máquina tem encaixes à frente e atrás para utensílios diferentes. O utensílio relevante é preso com duas cavilhas de segurança depois de ser instalado. As cavilhas de segurança traseiras fixam-se automaticamente nas respectivas ranhuras depois da instalação.

#### 3.4.5.3 Interruptor principal (1:F2)



Antes de efectuar qualquer trabalho no sistema eléctrico, a alimentação tem que ser cortada utilizando o interruptor principal.

#### 3.4.5.4 Suporte da porta (1:G1)

O suporte da porta foi concebido para manter a porta parcialmente aberta para aumentar a ventilação.



**Se o suporte da porta falhar o trinco da porta ao fechar, a cabina será danificada.**

Verifique se o suporte da porta engata correctamente no trinco da porta quando é utilizado.

#### 3.4.5.5 Capota do motor



**A máquina não pode ser operada a não ser que a capota do motor esteja montada e trancada. Risco de ferimentos provocados por queimaduras e esmagamento.**

Para aceder a componentes no motor estão disponíveis quatro tampas amovíveis. Abra as tampas conforme descrito a seguir:

#### **Tampa nos lados direito e esquerdo (1:Q)**

Desmontagem:

1. Retire as correias de borracha dianteiras e traseiras (1:P).
2. Puxe a tampa para cima, dobre-a para baixo e puxe-a para fora.

Montagem:

1. Baixe a tampa sobre a parte de dentro da roda.
2. Prenda a parte superior da tampa dentro da ranhura em V da máquina e introduza o pino-guia no fundo.
3. Pendure nas correias de borracha dianteiras e traseiras.

#### **Tampa dianteira (1:R)**

Desmontagem:

1. Retire as duas correias de borracha dianteiras.
2. Abra os botões de bloqueio (4:B).
3. Avance a tampa e levante-a.

**Montagem:**

1. Alinhe a tampa.
2. Introduza as patilhas dos botões de bloqueio nos orifícios em cima e feche os botões de bloqueio.
3. Engate nas duas correias de borracha.

**3.4.5.6 3Tomada eléctrica para o atrelado (1:V)**

Ficha de sete pinos para o atrelado.

**3.4.5.7 Tampão de combustível (3:A)**

O tampão do combustível para abastecer o diesel está na parte de trás da cabina.

**3.4.5.8 Alavanca de desengate (5:F)**

Alavanca para desengatar a transmissão variável. Faz movimentar a máquina.



**A alavanca de desengate tem que estar sempre entre as posições exterior e interior. Isto provoca sobreaquecimento e danos na transmissão.**



**A máquina nunca deve ser rebocada, apenas deslocada para ir ou para sair de um atrelado, caso necessário. O reboque danifica a transmissão.**

A alavanca possui as duas posições seguintes:

**Alavanca para dentro:**

A bomba hidráulica engata para utilização normal.

**Alavanca para fora:**

O óleo hidráulico é ligado depois da bomba hidráulica e pode fluir à volta do sistema sem a bomba hidráulica bloquear o fluxo. A máquina pode ser movimentada. Contudo, o fluxo está limitado, motivo pelo qual é necessária uma força relativamente grande para deslocar a máquina.

**3.5 INDICADORES****3.5.1 Indicador de combustível (1:I1)**

O indicador de combustível indica o nível do combustível no depósito de combustível.

**3.5.2 Indicador para suspensão do assento (1:I2)**

Mostra a regulação da suspensão do assento. Ver 3.4.1.2.

**3.5.3 Indicador para as luzes indicadoras de mudança de direcção/emergência (1:I3)**

O indicador pisca ao mesmo tempo que piscam as luzes indicadoras de mudança de direcção/emergência.

**3.5.4 Indicador do travão (1:I4)**

**Nunca ponha a máquina a trabalhar com o indicador do travão aceso. O travão de estacionamento e o travão de emergência serão afectados.**



O indicador do travão emite um aviso de que o travão de estacionamento (1:C7) está activado.

Ver 3.4.3.6.

**3.5.5 Indicador de carga da bateria (1:I5)**

**Nunca ponha o motor a trabalhar com o indicador de carga aceso. Isto esgota a bateria.**



O indicador de carga da bateria só activa quando a ignição está na posição de funcionamento.

O indicador de carga da bateria emite um aviso quando o alternador do motor pára de carregar a bateria. Quando o motor não está a trabalhar, é normal o indicador acender porque o alternador não está a produzir qualquer carga.

Quando o motor está a trabalhar, este indicador deve estar apagado. Se o indicador acender durante o funcionamento, a bateria descarrega e não consegue ligar o motor. Leve a máquina a uma oficina autorizada para reparação.

**3.5.6 Indicador de temperatura do óleo hidráulico (1:I6)**

**O motor nunca deve ser posto em funcionamento quando o indicador de temperatura está aceso. Risco de danos graves no motor.**



O indicador de temperatura do óleo hidráulico só activa quando a ignição está na posição de funcionamento.

O indicador de temperatura do óleo hidráulico emite um aviso quando a temperatura do óleo hidráulico excede um nível perigoso.

Quando o motor está a trabalhar, este indicador deve estar apagado. Se o indicador acender durante o funcionamento, faça o seguinte:

- Regule o controlo do acelerador para ralenti. **Não** pare o motor.
- Limpe as folhas, relva ou quaisquer outros objectos da parte de fora do refrigerador de óleo. Ver 5.12.
- Deixe o motor ao ralenti até a temperatura descer e o indicador apagar. Quando isso acontecer, pode voltar a usar a máquina como de costume.
- Se a temperatura não descer no espaço de 5 minutos, pare o motor e leve a máquina a uma oficina autorizada para reparação.

**3.5.7 Indicador da temperatura do motor (1:I7)**

Quando a temperatura do motor está demasiado alta, isso é assinalado pelo indicador e pelo som de um besouro.



**O motor nunca deverá ser carregado nem utilizado a uma velocidade superior à do ralenti se o indicador de temperatura acender ou se ouvir o besouro. Risco de danos graves no motor.**



O indicador da temperatura do motor e o besouro só activam quando a ignição está na posição de funcionamento.

O indicador da temperatura do motor e o besouro emitem um aviso quando a temperatura do motor excede um nível perigoso.

Quando o motor está a trabalhar, o indicador não deverá acender e o besouro deverá estar silencioso. Se o indicador acender ou se o besouro tocar durante o funcionamento, faça o seguinte:

- Regule o controlo do acelerador para ralenti. Não pare o motor.
- Limpe as folhas, relva ou quaisquer outros objectos da parte de fora do radiador. Ver 5.12.
- Deixe o motor ao ralenti até a temperatura descer, o indicador apagar e deixar de ouvir o besouro. Quando isso acontecer, pode voltar a usar a máquina como de costume.
- Se a temperatura não descer no espaço de 5 minutos, pare o motor e leve a máquina a uma oficina autorizada para reparação.

No caso de uma indicação de temperatura do motor demasiado elevada, verifique o nível do líquido de refrigeração. Ver 5.4.

### 3.5.8 Indicador de pressão do óleo (1:18)



**O motor nunca deve ser posto em funcionamento quando o indicador de pressão do óleo está aceso. Risco de danos graves no motor.**



O indicador de pressão do óleo só activa quando a ignição está na posição de funcionamento.

O indicador de pressão do óleo emite um aviso quando a pressão do óleo do motor desce abaixo de um nível prejudicial. Quando o motor não está a trabalhar, é normal o indicador acender visto não haver pressão no óleo.

Quando o motor está a trabalhar, este indicador deve estar apagado. Se o indicador acender durante o funcionamento, pare imediatamente o motor e leve a máquina a uma oficina autorizada para reparação.

### 3.5.9 Contador de horas do motor (1:19)

Mostra o número de horas de funcionamento. Só funciona quando o motor está a trabalhar.

### 3.5.10 Indicador do filtro de ar (5:110)

O indicador avisa que há um filtro de ar bloqueado. Se o indicador estiver vermelho, o filtro de ar tem que ser substituído. Depois reinicialize o indicador carregando no seu botão.

### 3.5.11 Indicador do nível de óleo hidráulico (7:111)

O nível do óleo deverá estar visível através do vidro transparente quando a máquina está nivelada. Se o nível do óleo estiver muito alto, há o risco do óleo sair através da válvula de purga. Se o nível do óleo estiver muito baixo, corre-se o risco de uma subida da temperatura do óleo e danos no sistema hidráulico.

## 4 ÁREAS DE UTILIZAÇÃO

A máquina só pode ser utilizada com acessórios originais.

A máquina dispõe de kits opcionais contendo o equipamento necessário para poder conduzi-la na via pública. O conteúdo dos kits é adaptado consoante os regulamentos locais. Contacte um revendedor autorizado para obter informações sobre a compra e para proceder à compra.

## 5 ARRANQUE E FUNCIONAMENTO



**A máquina não pode ser operada a não ser que a capota do motor esteja montada e trancada. Risco de ferimentos provocados por queimaduras e esmagamento.**



**Certifique-se de que não há pessoas próximas do ponto pivô da máquina quando o motor está a trabalhar. Risco de esmagamento grave entre as secções traseira e dianteira da máquina.**



**Dependendo do utensílio utilizado, poderão ter de ser montados contrapesos na máquina. A pressão de eixo de um eixo de roda nunca pode exceder 900 kg ou 70% do peso total da máquina**

### 5.1 MEDIDAS A TOMAR ANTES DE LIGAR A MÁQUINA

Faça o seguinte antes de ligar a máquina:

- Verifique/ateste com combustível.
- Verifique o nível do óleo do motor.
- Verifique o nível do líquido de refrigeração.
- Verifique para ter a certeza de que o indicador do filtro de ar não disparou.
- Verifique se as torneiras do separador de água e do filtro de combustível estão abertas.

- Certifique-se de que o separador de água não contém água. Drene se for necessário.
- Verifique o nível do óleo no depósito hidráulico. Ver 3.5.11.
- Realize as verificações de segurança.
- Certifique-se de que é montado um contrapeso ou um acessório pesando pelo menos 60 kg na parte de trás da máquina quando conduzir com a plataforma de corte.
- Certifique-se de que a alavanca de desengate está na posição interior. Ver 3.4.5.8.

As medidas acima encontram-se descritas a seguir.

## 5.2 REABASTECIMENTO



O diesel é altamente inflamável. Guarde sempre o combustível em recipientes fabricados especialmente para esse efeito.



Encha ou ateste com combustível apenas no exterior e nunca enquanto está a fumar. Encher com combustível antes de pôr o motor a funcionar.

Nunca retire a tampa do depósito de combustível nem encha com combustível enquanto o motor estiver a funcionar ou se ainda estiver quente.



O motor não trabalha com diesel de colza (RME). Contacte o fornecedor do motor para obter mais informações.



O abastecimento de combustível pelo tubo de enchimento origina fugas de combustível e risco de incêndio.

Utilize apenas diesel que cumpra os requisitos em 2.1.

1. Abra o tampão do combustível (3:A).
2. Encha com diesel até à parte inferior tubo de enchimento. Se o combustível atingir o tubo de enchimento, acabará por haver fuga porque o combustível expande quando aquece.
3. Feche o tampão de combustível.

## 5.3 VERIFICAR NÍVEL, ÓLEO DO MOTOR

Verificar sempre, antes de cada utilização, se o nível de óleo está correcto. A máquina deve estar apoiada num piso plano.

Verifique o seguinte:

1. Limpe à volta da vareta do óleo (5:K), e puxe para cima.
2. Limpe a vareta.
3. Enfie completamente a vareta e tire-a outra vez para fora.
4. Leia o nível do óleo. O nível de óleo deve estar dentro das marcas (5:K1) na vareta do óleo.

Se for necessário, retire o tampão do tubo do óleo (5:G) e ateste com óleo até à marca.

Use óleo API CF ou superior, **mas não CG** (o CI-4 é recomendado) e de acordo com o diagrama de temperatura abaixo.

**Nunca utilize aditivos de óleo.**

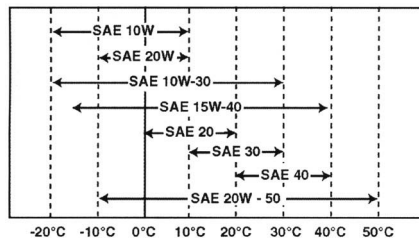

O nível do óleo nunca deve descer abaixo da marca inferior. Risco de sobreaquecimento do motor. Drene o óleo até ao nível correcto se o nível do óleo ultrapassar a marca. Ver 6.7.

Volte a colocar o tampão do tubo de enchimento do óleo assim que o nível do óleo estiver ajustado.

## 5.4 VERIFICAÇÃO DO NÍVEL DO LÍQUIDO DE REFRIGERAÇÃO



O indicador de temperatura não funcionará se não houver líquido de refrigeração. Isto faz com que o motor falhe.

Verifique sempre o nível do líquido de refrigeração antes de cada utilização para ter a certeza de que está correcto.

Verifique o seguinte:

1. O motor deve estar frio quando fizer a verificação.
2. Retire a tampa dianteira do motor. Ver 3.4.5.2.
3. Desaperte a tampa do radiador (8:Q) e verifique se o nível do líquido de refrigeração chega ao orifício do bocal de enchimento.
4. Volte a colocar a tampa do radiador.
5. Verifique se o nível do líquido de refrigeração está na marca inferior (5:D1) no depósito de expansão. Se necessário, ateste com líquido de refrigeração. Ver abaixo.

### 5.4.1 Atestar com líquido de refrigeração

O líquido de refrigeração tem que satisfazer os seguintes requisitos:

- Utilize sempre uma mistura de refrigerante e água. Nunca use apenas água.
- Misture a água e o refrigerante de acordo com as instruções do fornecedor do refrigerante.
- Nunca misture refrigerantes diferentes.
- Utilize água macia (sem teor de cálcio), destilada ou desmineralizada.

O motor deve estar frio quando atestar.



**Se abrir a tampa do radiador com o motor quente, corre o risco de sofrer queimaduras graves provocadas pela água quente que pode espirrar.**

Ateste conforme indicado a seguir:

1. Retire a tampa dianteira do motor.
2. Verifique se todos os tampões no sistema de refrigeração estão colocados e selados.
3. Verifique se todas as torneiras no sistema de refrigeração estão fechadas e seladas.
4. Verifique se todas as manguerias no sistema de refrigeração estão intactas e seladas.
5. Desaperte a tampa do radiador (8:Q).
6. Encha lentamente o radiador com líquido de refrigeração. Não deverão formar-se bolhas de ar ao encher. Encha até ao orifício de enchimento.
7. Volte a colocar a tampa do radiador.
8. Abra a tampa no depósito de expansão (5:D) e ateste a mistura até à marca inferior que é o nível quando o motor está frio.
9. Feche a tampa do depósito de expansão.
10. Ponha o motor a trabalhar até atingir a temperatura de trabalho e verifique o nível no depósito de expansão. O nível deverá situar-se agora na marca superior (5:D2), que é o nível para quando o motor está quente.
11. Se o nível não estiver na marca superior, deixe o motor arrefecer e depois ateste com líquido de refrigeração no depósito de expansão.

## 5.5 INDICADOR DO FILTRO DE AR

Verifique para ter a certeza de que o indicador do filtro de ar (5:110) não disparou.

Verifique, ver 3.5.10.

Substitua o filtro de ar, ver 6.13.

## 5.6 SEPARADOR DE ÁGUA

Verifique se a bóia do separador de água (9:C3) está no fundo. Se não estiver, necessita drenar a água. Ver 6.4.

Verifique se a torneira do separador de água está aberta. Ver fig. 9.

## 5.7 VERIFICAÇÕES DE SEGURANÇA

Verifique se obtêm os resultados das verificações de segurança abaixo quando testar a máquina.



**Estas verificações de segurança devem ser sempre realizadas antes de cada utilização.**



**Se algum dos resultados abaixo não for alcançado, a máquina não deverá ser utilizada! Leve a máquina a uma oficina de assistência técnica para revisão.**

### 5.7.1 Verificação de segurança geral

Objecto	Resultado
Linhas e ligações de combustível	Não há fugas.
Cabos eléctricos.	Todos os isolamentos intactos. Nenhum dano mecânico.
Sistema de escape	Não há fugas nas ligações. Todos os parafusos estão apertados.
Manguerias hidráulicas.	Sem fugas. Não há danos.
Conduza a máquina para a frente/para trás e solte o pedal de condução/do travão de serviço.	A máquina deverá parar.
Ensaio de condução.	Não há vibrações anómalas. Não há ruídos anómalos.

### 5.7.2 Verificação da segurança eléctrica



**O funcionamento do sistema de segurança deve ser sempre verificado antes de utilizar a máquina.**

Estado	Ação	Resultado
Pedal da embraiagem-travão não carregado. PTO não activado.	Tentativa de colocação em funcionamento.	O motor não pega.
Pedal da embraiagem-travão não carregado. PTO activado.	Tentativa de colocação em funcionamento.	O motor não pega.
Motor a trabalhar. PTO activado.	O operador sai do assento.	PTO deve desactivar.
Controlo para elevador de utensílios não está na posição suspensa.	Tentativa de activar a PTO.	Não deverá conseguir activar a PTO.

## 5.8 ARRANQUE

1. Verifique se a PTO está desactivada.
2. Não manter o pé no pedal do acelerador.
3. Regule o controlo do acelerador para ¼ da aceleração.
4. Carregue no pedal do travão a fundo. A luz indicadora (1:14) deve acender.
5. Para arranques a frio a temperaturas mais baixas, o motor deve ser previamente aquecido antes de arrancar. Ver 3.4.4.2. Depois rode a chave da ignição e ponha o motor a trabalhar.
6. A máquina nunca deve ser carregada ou conduzida directamente a seguir a um arranque a frio, altura em que o óleo hidráulico está frio.

Aqueça o óleo hidráulico colocando o motor a trabalhar a ¼ da velocidade. Deixe-o a trabalhar durante alguns minutos conforme indicado no diagrama a seguir.

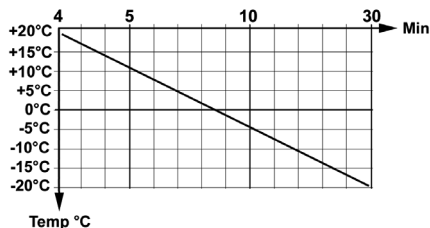

Exemplo: A -10°C ponha a trabalhar com ¼ da aceleração durante 18 minutos.

Ao utilizar a máquina, deve usar-se sempre aceleração máxima.

Para impedir subidas de pressão desnecessárias no sistema hidráulico, regule o controlo do acelerador para 1/4 de aceleração antes da PTO hidráulica ser activada.

## 5.9 DIRECÇÃO ASSISTIDA.

A direcção assistida transfere a força do sistema hidráulico da máquina para o volante quando este é rodado. Isto faz com que a máquina seja muito fácil de conduzir quando o motor está a funcionar na aceleração máxima.

As forças da direcção assistida diminuem à medida que a velocidade do motor baixa.

## 5.10 SUGESTÕES DE OPERAÇÃO

Certifique-se sempre de que o motor tem a quantidade de óleo certa. Especialmente quando conduzir em terrenos inclinados.

Ver 5.3.



**Cuidado ao conduzir em declives. Não faça arranques ou paragens repentinas quando estiver a subir ou a descer um terreno inclinado. Nunca conduza num terreno inclinado em diagonal. Deve deslocar-se sempre em sentido ascendente ou descendente.**



**A máquina não pode ser conduzida em terreno com uma inclinação superior a 10°, independentemente da direcção seguida.**



**Reduza a velocidade em terrenos inclinados e curvas apertadas para evitar que a máquina tombe ou para não perder o controlo da mesma.**



**Ao conduzir com a mudança mais alta e à velocidade máxima, não virar o volante até ao máximo. A máquina pode voltar-se facilmente.**



**Mantenha as mãos e os dedos bem afastados da articulação central e do suporte do assento. Risco de ferimentos por esmagamento. Nunca conduzir com a capota do motor aberta.**



**Dependendo do utensílio utilizado, poderão ter de ser montados contrapesos na máquina. A pressão de eixo de um eixo de roda nunca pode exceder 900 kg ou 70% do peso total da máquina**

## 5.11 PARAR

Desactivar a PTO. Aplicar o travão de estacionamento.

Deixe o motor trabalhar ao ralenti durante 1 ou 2 minutos. Pare o motor desligando a chave do motor de arranque.



**Se tiver que deixar a máquina sem vigilância, retire a chave da ignição.**



**O motor pode estar muito quente imediatamente a seguir a ser desligado. Não toque no silenciador nem noutras peças do motor. Risco de ferimentos provocados por queimaduras.**

## 5.12 LIMPEZA



**Para reduzir o risco de incêndio, manter o motor, o silenciador, a bateria e o depósito de combustível limpo de relva, folhas e óleo.**



**Para reduzir o perigo de incêndio, verifique regularmente a máquina para ver se há fugas de óleo e/ou combustível.**



**Nunca utilize água a alta pressão. Pode danificar os vedantes dos veios, os componentes eléctricos ou as válvulas hidráulicas.**



**Nunca utilize ar a alta pressão nas alhetas do radiador porque danifica a estrutura das alhetas.**

Limpe a máquina depois de cada utilização. Para a limpeza aplicam-se as seguintes instruções:

- Não aponte jactos de água directamente para o motor.
- Limpe o motor com uma escova e/ou ar comprimido.
- Limpe o radiador (8:R) e o condensador (8:S) do motor com uma escova macia. Os objectos grandes podem ser retirados à mão. Se os refrigeradores estiverem muito sujos, limpe com água a correr lentamente e um detergente adequado.
- Depois de limpar com água, ligue a máquina e a plataforma de corte para retirar a água que, caso contrário, pode entrar nos rolamentos e causar danos.

## 6 MANUTENÇÃO

### 6.1 PROGRAMA DE REVISÕES

Para manter a máquina sempre em bom estado relativamente a fiabilidade e segurança de funcionamento, e também do ponto de vista ecológico, deverá seguir as instruções das revisões indicadas nesta secção.

Todas as revisões devem ser levadas a cabo por oficinas autorizadas.

Uma assistência prestada por oficinas autorizadas garante um trabalho profissional com peças de substituição originais.

A caderneta das revisões deve ser carimbada sempre que a revisão é feita por uma oficina autorizada. Uma caderneta de revisões com os carimbos todos é um documento valioso que valoriza a máquina para venda em segunda mão.

O quadro que se segue contém os pontos da revisão. As descrições da execução dos procedimentos estão a seguir ao quadro.

### 6.2 PONTOS DE REVISÃO

Ponto de revisão	1ª vez	Intervalo	Ver parágrafo
	Horas de funcionamento/Meses de calendário		
Separador de água, verificar		50/-	6.4
Pré-filtro, limpeza			6.4
Filtro de combustível, substituir		400/-	6.5
Pressão dos pneus, verificar, ajustar			6.6
Óleo do motor, filtro, mudar	50/12	200/12	6.7
Óleo hidráulico, filtro, válvula de ventilação do depósito, mudar/limpar	50/12	400/12	6.8
Motores das rodas, mudar o óleo	50/12	200/12	6.9
Transmissões de correia, verificar	50	200/-	6.10
Sistema de refrigeração, limpar		1000/12	6.11
Bateria, verificar		50/-	6.12
Filtro de ar, limpar pré-filtro		250/-	6.13
Filtro de ar, mudar filtro interior		250/-	6.13
Lubrificação			6.14
Afinar as válvulas		1000/-	6.15
Rectificar as válvulas		2000/-	6.15

### 6.3 PREPARAÇÃO

Todas as revisões e todos os trabalhos de manutenção deverão ser realizados com a máquina parada e com o motor desligado.



**Aplique sempre o travão de estacionamento para impedir que a máquina role.**



**Pare o motor.**



**Previna o arranque não intencional do motor retirando a chave da ignição.**

### 6.4 SEPARADOR DE ÁGUA

Há uma bóia no separador de água (9:C3) que pode ser vista através do copo transparente. A bóia tem que estar no fundo. Se a bóia subir, o separador de água tem de ser drenado.

Para drenar a água, desaperte a torneira de drenagem (9:C1) até a água começar a correr. Drene até a bóia voltar a ficar assente no fundo.

Limpe o separador se lhe parecer sujo ou se for necessário drená-lo frequentemente. O separador é limpo da seguinte forma:

1. Feche a torneira do separador de água. Ver fig. 9.
2. Coloque um recipiente debaixo do separador de água para recolher o combustível.
3. Desenrosque o copo. (9:C2).
4. Retire o copo cuidadosamente e retire o filtro de rosca (9:C5), a inserção (9:C4) e a bóia (9:C3) para fora do copo.
5. Limpe a parte de dentro do copo e o filtro de rosca.
6. Verifique se o O-ring está intacto e volte a instalar os componentes pela ordem inversa.
7. Abra a torneira.

Limpe o depósito de combustível se a água continuar a acumular com frequência no separador de água. Contacte uma oficina autorizada.

### 6.5 FILTRO DE COMBUSTÍVEL

1. Pare o motor e deixe arrefecer.
2. Feche todas as torneiras do combustível.
3. Utilize uma chave própria para filtros de óleo para afrouxar o filtro (5:FE) na direcção (10:Desm.). Retire o filtro com cuidado para não derramar combustível.

**Limpe o combustível que derramar.**

4. Limpe à volta da superfície de montagem do filtro.
5. Aplique uma camada fina de combustível na nova junta vedante do filtro.

6. Instale o filtro novo rodando-o na direcção (10:Mont.) até a junta ficar em contacto com a superfície de montagem.
7. Depois aperte o filtro mais uma volta utilizando uma chave para filtros.

## 6.6 PRESSÃO DOS PNEUS

Pressão à frente e atrás: 0,9bar.

Consulte as pressões no manual para o utensílio em questão.

## 6.7 MUDAR O ÓLEO DO MOTOR E SUBSTITUIR O FILTRO



**O óleo do motor pode estar muito quente se for drenado logo a seguir a desligar o motor. Deixe o motor arrefecer durante alguns minutos antes de drenar o óleo.**

Mude o óleo e o filtro do motor seguindo as instruções abaixo:

1. Coloque a máquina sobre uma superfície plana e coloque o motor a trabalhar até atingir a temperatura de funcionamento.
  2. Pare o motor e retire o tampão do tubo do óleo (5:G).
  3. Coloque um recipiente debaixo do bujão de drenagem do óleo (11:U), retire o bujão e deixe o óleo escorrer para dentro de um recipiente.
  4. Elimine o óleo de acordo com os regulamentos locais.
  5. Limpe a área à volta do filtro do óleo (5:J) e retire o filtro. Utilize uma chave para filtros de óleo.
  6. Lubrifique a junta vedante no filtro novo e enrosque-o até a junta tocar na superfície do motor. Depois aperte o filtro mais uma volta utilizando uma chave para filtros de óleo.
  7. Monte o tampão de drenagem do óleo. Aperte com 50 Nm.
  8. Encha com óleo novo de acordo com 5.3.
  9. Depois encher com óleo, ligue o motor e deixe-o a trabalhar ao ralenti durante 30 segundos.
  10. Verifique se há alguma fuga de óleo
  11. Pare o motor. Espere durante 30 segundos e depois verifique o nível do óleo. Ver 5.3.
3. Limpe muito bem a área à volta do filtro (7:N), na parte superior do depósito hidráulico e retire o copo do filtro e o filtro.
  4. Coloque um recipiente debaixo do bujão de drenagem do óleo (7:P), retire o bujão e deixe o óleo escorrer para dentro de um recipiente. O recipiente tem que ter uma capacidade de 20 litros.
  5. Elimine o óleo de acordo com os regulamentos locais.
  6. Monte o tampão de drenagem do óleo. Aperte com 25 Nm.
  7. Substitua a válvula de ventilação do depósito (7:O). A válvula é desenroscada e a nova é instalada por ordem inversa.
  8. Volte a montar o filtro com os seguintes componentes:
    - 7:N1Copo do filtro. Limpe muito bem o copo do filtro antes de voltar a instalá-lo.
    - 7:N2 Junta vedante. Certifique-se de que a anilha está intacta.
    - 7:N3Filtro novo. O filtro tem que ser sempre substituído cada vez que muda o óleo.
    - 7:N4Mola
    - 7:N5 Junta vedante. Certifique-se de que a anilha está intacta.
    - 7:N6Tampa
  9. Encha com óleo novo através do retorno de 3/8" para a PTO, ver fig. 1. Utilize uma bomba com filtro de 10 micrones.  
Óleo: Ver 2.1.  
Quantidade de óleo aquando da substituição: Ver 2.1.
  10. Depois de encher com óleo, ligue o motor e ponha a máquina a trabalhar durante alguns minutos e veja se há fugas de óleo.
  11. Verifique o nível do óleo. Ver 3.5.11.

## 6.9 MUDAR O ÓLEO NOS MOTORES DAS RODAS

Mude o óleo na caixa de engrenagens dos motores das rodas seguindo as instruções abaixo:

## 6.8 MUDAR O ÓLEO HIDRÁULICO, FILTRO



**Não podem entrar contaminantes no sistema hidráulico. Isto provoca danos graves nos componentes dos sistemas.**

Mude o óleo e o filtro hidráulico seguindo as instruções abaixo:

1. Opere a máquina com cargas de trabalho variáveis durante 5 a 10 minutos para aquecer o óleo hidráulico.
2. Coloque a máquina sobre uma superfície plana.

1. Opere a máquina com cargas de trabalho variáveis durante 5 a 10 minutos para aquecer o óleo nos motores das rodas.
2. Coloque a máquina sobre uma superfície plana.
3. Limpe cuidadosamente à volta dos bujões do óleo (12:V, W).
4. Coloque um recipiente debaixo do bujão de drenagem do óleo (12:W), retire o bujão e deixe o óleo escorrer para dentro de um recipiente.
5. Retire o tampão do bocal de enchimento (12:V).
6. Monte o tampão de drenagem do óleo.

**Elimine o óleo de acordo com os regulamentos locais.**



- Encha com óleo novo através do orifício do bocal de enchimento. Verta o óleo com a ajuda de uma lata de óleo. Encha até o nível atingir o orifício do bocal de enchimento.

No que toca ao tipo e volume de óleo, ver a tabela em 2.1.

- Coloque o tampão do bocal de enchimento.
- Aperte os tampões com 30 Nm.

## 6.10 TRANSMISSÕES DE CORREIA

Ao fim de 5 horas de funcionamento verifique se as correias estão intactas e não apresentam danos.

## 6.11 LIMPEZA DO SISTEMA DE REFRIGERAÇÃO

Todas as revisões devem ser levadas a cabo por oficinas autorizadas.

## 6.12 BATERIA (7:M)



**O ácido que entra em contacto com os olhos ou pele pode provocar lesões graves. Em caso de contacto com ácido, lave imediatamente com água e consulte um médico.**

A bateria é regulada por válvulas e tem uma tensão nominal de 12 V. O líquido da bateria não precisa e não pode ser verificado nem atestado. A única manutenção necessária é a carga, por exemplo, após armazenamento prolongado.



**A bateria tem de estar totalmente carregada antes de ser utilizada pela primeira vez. A bateria deve ser sempre guardada totalmente carregada. Se a bateria for guardada descarregada, ocorrerão danos graves.**

### 6.12.1 Carregar com o motor

A bateria pode também ser carregada utilizando o alternador do motor da seguinte forma:

- Instale a bateria na máquina como ilustrado abaixo.
- Coloque a máquina no exterior ou instale um dispositivo de extração para os fumos de escape.
- Ponha o motor a trabalhar de acordo com as instruções no guia do utilizador.
- Deixe o motor a trabalhar continuamente durante 45 minutos.
- Pare o motor. A bateria estará agora completamente carregada.

### 6.12.2 Carregar utilizando um carregador de baterias

Quando se carrega com um carregador de baterias, é necessário utilizar um carregador com tensão contínua.

Contactar o seu revendedor para adquirir um carregador de baterias com tensão constante.

**A bateria pode ficar danificada se se utilizar um carregador de bateria de tipo standard.**

### 6.12.3 Desmontagem/instalação



**A corrente tem que ser cortada utilizando o interruptor principal (1:F2) antes de desligar a bateria.**



**Se os cabos forem trocados, o gerador e a bateria ficarão danificados.**



**Aperte firmemente os cabos. Cabos soltos podem provocar um incêndio.**



**O motor nunca deve ser accionado com a bateria descarregada. Risco de danos graves no alternador e no sistema eléctrico.**

Desmonte/monte a bateria da seguinte forma:

- Corte a alimentação utilizando o interruptor principal (1:F2).
- Retire a tampa esquerda do motor.
- Desligue as ligações dos cabos da bateria e tire a bateria.
- Monte a bateria pela ordem inversa. Ligue o cabo vermelho ao terminal positivo (+) da bateria e o cabo preto ao terminal negativo (-) da bateria.
- Active o interruptor principal.

### 6.12.4 Limpeza

Se os terminais da bateria estiverem oxidados, terão que ser limpos. Limpe os terminais da bateria com uma escova de arame e lubrifique-os com massa para terminais.

### 6.13 FILTRO DE AR, MOTOR (5:H)



**O motor nunca deve ser posto a trabalhar quando o filtro de ar está danificado ou quando não tem filtro de ar. Risco de danos graves no motor.**

O filtro de ar é composto por dois filtros:

6:H2Pré-filtro

6:H3Filtro de ar interior

NOTA! Limpe/substitua os filtros com mais frequência do que a indicada no programa de manutenção se a máquina trabalhar em condições de muito pó.

Limpe/substitua os filtros de ar da seguinte forma:

- Abra a caixa do filtro libertando as duas braçadeiras (6:H1).
- Desmonte o pré-filtro (6:H2) e deixe o filtro interior (6:H3) instalado para o pó etc. não penetrar no motor quando proceder à limpeza do pré-filtro com ar comprimido.

3. Limpe o pré-filtro com ar comprimido. Tenha cuidado para não danificar o filtro. Limpe aplicando ar comprimido de dentro para fora. A pressão tem de ser 3-5 bar. Se o pré-filtro não puder ser limpo ou se estiver danificado, tem de ser substituído.
4. Limpe a caixa do filtro por dentro.
5. Se o filtro de ar tiver que ser substituído, puxe-o também para fora.
6. Volte a montar todas as peças pela ordem inversa.
7. Reinicialize o indicador do filtro se tiver disparado. Ver 4.

### 6.14 LUBRIFICAÇÃO

Todos os pontos de lubrificação indicados na tabela abaixo devem ser lubrificados a intervalos 50 horas de funcionamento bem como depois de cada limpeza.

Utilize uma pistola de massa lubrificante com massa universal. Bombar até a massa lubrificante começar a sair. Os pontos de lubrificação estão indicados na fig. 13-14.



**Tenha atenção às correias durante a lubrificação. As correias não podem entrar em contacto nem com óleo nem com massa lubrificante.**

Objecto	Bicos de lubrificação / acção	Fig.
Braço tensor, correia da bomba	1 bico de lubrificação.	14:F
Forquilha de elevação, rodar	1 bico de lubrificação	14:A
Forquilha de elevação, subir-descer	2 bicos de lubrificação	14:B
Cilindro de elevação	2 bicos de lubrificação	14:D
Cilindro de controlo	2 bicos de lubrificação	14:E
Ponto pivô	3 bicos de lubrificação	14:C
Cabo do acelerador	Lubrifique as extremidades do cabo utilizando uma lata de óleo, ao mesmo tempo que activa o respectivo controlo. Esta operação deve ser, de preferência, executada por duas pessoas.	13

### 6.15 VÁLVULAS

A afinação e rectificação das válvulas deve ser realizada por oficinas autorizadas.

### 6.16 FUSÍVEIS



**Os valores para a corrente fornecidos nesta secção correspondem aos valores máximos do fusível que pode ser instalado. Se instalar um fusível com uma corrente superior, existe o risco de danos na máquina causados por incêndio.**

A máquina tem três caixas de fusíveis.

A localização das duas caixas de fusíveis (15:A e 15:B) está indicada na fig. 15. As caixas contêm os fusíveis indicados na tabela abaixo. Dependendo da configuração da máquina, alguns dos locais indicados poderão estar vazios.

No caso de avarias eléctricas, verifique e substitua os fusíveis queimados. Se a avaria persistir, contacte uma oficina autorizada.

Avaria	Fusível	
	Localização	Especificação
Luz de médios	15:A1	20 A
CA	15:A2	20 A
Fusível principal, cabina	15:A3	30 A
Luzes indicadoras de mudança de direcção (piscas)	15:A4	10 A
Sobressalente	15:A5	
Relé das luzes de estacionamento, buzina, luz de médios	15:A6	10 A
Perigo	15:A7	10 A
CA	15:A8	10 A
Luzes indicadoras, besouro, posição de transporte da válvula de retenção	15:B1	10 A
Altura de corte, espalhador de areia, escarificador	15:B2	20 A
Controlo de velocidade de cruzeiro, alternador	15:B3	10 A
Tomada eléctrica no painel	15:B4	10 A
Tração de encerramento	15:B5	30 A
Relé PTO, luz de aviso estacionamento, segurança	15:B6	10 A
Sobressalente	15:B7	
Fusível principal	15:B8	40 A

Há uma caixa de fusíveis no tejadilho da cabina e contém os fusíveis referentes às funções eléctricas da cabina. A caixa de fusíveis está debaixo de um painel no tejadilho e fica acessível retirando-se os parafusos (15:C).

Avaria	Fusível	
	Localização	Especificação
Sobressalente	15:C1	
Rádio	15:C2	3 A
Luzes de trabalho	15:C3	10 A
Espelho com desembaciador	15:C4	10 A
Limpa pára-brisas	15:C5	10 A
Bomba de água do pára-brisas	15:C6	3 A
Luz rotativa de aviso	15:C7	7,5 A
Luz interior	15:C8	3 A

*A GGP reserva-se o direito de efectuar alterações no produto sem aviso prévio*

## 1 INFORMACJE OGÓLNE



Ten symbol nakazuje zachowanie **OSTROŻNOŚCI**. Niedokładne stosowanie się do instrukcji może prowadzić do poważnych obrażeń ciała i/lub uszkodzenia mienia.



Przed uruchomieniem maszyny należy dokładnie zapoznać się z niniejszą instrukcją obsługi oraz załączoną broszurą „INSTRUKCJA BEZPIECZEŃSTWA”.



Należy chronić układy hydrauliczny i paliwowy przed dostaniem się zanieczyszczeń, aby zapobiec poważnym uszkodzeniom jego elementów.

### 1.1 SYMBOLE

Na maszynie znajdują się następujące symbole, mające przypominać o zachowaniu ostrożności i uwagi podczas jej używania.

Znaczenie symboli:



**Ostrożnie!**  
Przed rozpoczęciem użytkowania maszyny należy zapoznać się z instrukcją obsługi i instrukcją bezpieczeństwa.



**Ostrożnie!**  
Uważać na wyrzucane przedmioty. Przy maszynie powinien znajdować się tylko operator.



**Ostrożnie!**  
Zawsze należy nosić ochroniacze słuchu.



**Ostrożnie!**  
Nie wolno prowadzić maszyny z oryginalnymi akcesoriami po pochyłościach o stopniu nachylenia przekraczającym 10°.



**Ostrożnie!**  
Istnieje ryzyko zgniecenia. Po uruchomieniu silnika nie wolno zbliżać żadnych części ciała do przegubowego układu kierowniczego.



**Ostrożnie!**  
Istnieje ryzyko oparzeń. Nie dotykać tłumika/ katalizatora.



**Ostrożnie!**  
Przed przystąpieniem do naprawy należy wyjąć klucz zapłonu ze stacyjki.



**Ostrożnie!**  
Ryzyko zgniecenia – obracający się wentylator.



Ryzyko zgniecenia – obracający się pasek.



Ryzyko zgniecenia – części mechaniczne.

## 1.2 OZNACZENIA

### 1.2.1 Rysunki

Rysunki w niniejszej instrukcji zostały kolejno ponumerowane: 1, 2, 3 itd.

Przedstawione na nich komponenty zostały oznaczone literami A, B, C itd.

Oznaczenie elementu C na rysunku 2 to: „2:C”.

### 1.2.2 Sekcje

Sekcje w niniejszej instrukcji zostały ponumerowane zgodnie z następującym przykładem:

„1.3.1 Ogólne kontrole bezpieczeństwa” to podpunkt w sekcji „1.3 Kontrole bezpieczeństwa”, umieszczony właśnie w tej sekcji.

Odnosząc się do sekcji zwykle podawany jest tylko jej numer. Przykład: „Patrz 1.3.1”.

## 2 PARAMETRY TECHNICZNE

### 2.1 PARAMETRY MASZINY

	<b>740</b>
Moc silnika (kW)	22,2
Walek odbioru mocy napędu	Hydrauliczny
Prędkość (km/h)	0-20
Waga (kg)	964
Wysokość, mm	1969/2157*
Długość, mm	2435
Szerokość, mm	1084
Olej silnikowy, ilość	3,6 litra
Olej silnikowy, klasa	Patrz 5.3
Olej hydrauliczny	20 litrów SAE 10W-30 Używając zimą – ISO VG 46. Patrz 2.2.1
Olej, silniczki kół	4 x 0,08-0,09 litra GL4/5 75W-90
Temperatura otoczenia	Do -20°C.
Paliwo	Olej napędowy (EN590:96)
Pojemność zbiornika	42 litry

\* Z zamontowanym światłem ostrzegawczym

## 2.2 UKŁAD HYDRAULICZNY – OPIS

Poniższa tabela zawiera opis gniazd hydraulicznych i ich sterowania.

Skrót	Znaczenie	Wymiary	Wydajność*
PTO	Gniazdo napędu narzędzi montowanych z przodu. Patrz rys. 1.	2 x 1/2" + powrót 3/8"	42 l / 220 barów
PTOs	Sterowanie pracą gniazda napędu narzędzi. Patrz rys. 1.		
Aux1	Gniazdo dodatkowych funkcji narzędzi montowanych z przodu. Patrz rys. 1.	2x1/4"	12 l / 125 barów
Aux1s	Sterowanie pracą gniazda Aux1. Patrz rys. 1.		
Aux2f	Gniazdo dodatkowych funkcji narzędzi montowanych z przodu. Patrz rys. 1.	2x1/4"	12 l / 125 barów
Aux2r	Gniazdo dodatkowych funkcji narzędzi montowanych z tyłu. Patrz rys. 1.	2x1/4"	12 l / 125 barów
Aux2S	Sterowanie pracą gniazd Aux2f i Aux2r zależy od gniazda Aux2f. Patrz rys. 1.		
Aux2fr	Sterowanie uruchamianiem gniazd Aux2f lub Aux2r. Patrz rys. 1.		
L	Podnośnik narzędzi. Patrz rys. 1.		
Ls	Sterowanie pracą podnośnika narzędzi i podnoszonych narzędzi pod kabiną. Patrz rys. 1.		

### 2.2.1 Olej hydrauliczny

Zalecany olej to SAE 10W-30.

W okresie zimowym można stosować olej ISO VG 46. Ten olej może również zastąpić SAE 10W-30, jeśli układ hydrauliczny działa powoli.

### 2.3 NARZĘDZIA

W sprawie narzędzi należy kontaktować się z autoryzowanym przedstawicielem i przeczytać instrukcje dołączone do akcesoriów.

## 3 OPIS

### 3.1 NAPĘD

Maszyna posiada napęd na cztery koła. Moc z silnika do napędzanych kół przekazywana jest hydraulicznie. Wszystkie cztery koła wyposażono w oddzielne silniczki hydrauliczne. Silnik diesla napędza pompę hydrauliczną (2:P), która pompuje olej przez silniczki hydrauliczne (2:M) kół.

Silniczki hydrauliczne są połączone z pompą hydrauliczną zgodnie z rys. 2.

Oznacza to, że przednie i tylne koła muszą obracać się z taką samą prędkością, choć prędkość prawej i lewej strony maszyny może być różna.

### 3.2 STEROWANIE



**Podczas kręcenia kierownicą nie wolno zbliżać żadnych części ciała do osi przegubu maszyny. W przeciwnym razie może dojść do zmiążdżenia kończyn między tylną i przednią częścią maszyny.**

Maszyna posiada przegubowy układ kierowniczy ze wspomaganiami. Oznacza to, że podwozie zostało podzielone na odcinek przedni i tylny, które mogą skręcać się względem siebie.

Przegubowy układ kierowniczy oznacza, że maszyna ma bardzo mały promień skrętu i potrafi z łatwością manewrować wokół drzew i innych przeszkód.

### 3.3 BEZPIECZEŃSTWO

#### 3.3.1 Elektryczny system bezpieczeństwa

Maszyna została wyposażona w elektryczny system bezpieczeństwa, który przerywa pewne potencjalnie niebezpieczne czynności w razie nieprawidłowej obsługi. Na przykład, nie można uruchomić silnika, jeśli nie zostanie wciśnięty pedał sprzęgła/ hamulca postojowego.



**Przed uruchomieniem maszyny zawsze należy sprawdzać działanie systemu bezpieczeństwa.**

### 3.3.2 Młotek

W kabinie znajduje się młotek, który w sytuacji awaryjnej służy do rozbicia szyby.



**Dbaj, aby młotek zawsze był w uchwycie.**

### 3.3.3 Trójkąt ostrzegawczy

W kabinie znajduje się trójkąt ostrzegawczy, który w sytuacji awaryjnej należy ustawić na drodze zgodnie z lokalnymi przepisami.



**Pamiętaj, aby zawsze zabierać trójkąt ostrzegawczy przed wyjazdem.**

## 3.4 STEROWANIE

Opisy sterowania zostały podane według grup, w jakich występują w maszynie.



### Sterowanie – fotel

Patrz 3.4.1



### Sterowanie – dach

Patrz 3.4.2



### Sterowanie – wspornik sterowniczy i pedały

Patrz 3.4.3



### Sterowanie – deska rozdzielcza

Patrz 3.4.4

### Sterowanie – pozostałe

Patrz 3.4.5

### 3.4.1 Sterowanie – fotel

Fotel został wyposażony w wyłącznik bezpieczeństwa, podłączony do systemu bezpieczeństwa maszyny. Oznacza to, że pewne niebezpieczne czynności można wykonać tylko, jeśli użytkownik zajmie miejsce na fotelu. Patrz także 5.7.2.

#### 3.4.1.1 Regulacja fotela w tył/ w przód (1:A1)

1. Przesuń dźwignię sterującą (1:A1) w górę.
2. Ustaw fotel w żądanej pozycji.
3. Zwolnij dźwignię sterującą, aby zablokować fotel.

#### 3.4.1.2 Regulacja zawieszenia fotela (1:A2)

Zawieszenie fotela można regulować pokrętle odpowiednio do ciężaru ciała.

**Twardsze zawieszenie:** Obróć pokrętło w prawo.

**Bardziej miękkie zawieszenie:** Obróć pokrętło w lewo.

Ustawienie zawieszenia można odczytać na wskaźniku (1:I2) obok pokrętła. Przy prawidłowym ustawieniu, wskaźnik ma kolor zielony.

#### 3.4.1.3 Regulacja nachylenia oparcia (1:A3)

Oparcie można ustawić pod żądanym kątem za pomocą pokrętła.

#### 3.4.1.4 Regulacja podłokietników (1:A4)

Nachylenie podłokietników można ustawić za pomocą umieszczonych pod nimi pokręteł.

#### 3.4.1.5 Wentylator (1:A5)

Regulator służy do regulacji prędkości wentylatora.

Powietrze jest wdmuchiwane przez przewody wentylacyjne (1:O).

#### 3.4.1.6 Klimatyzacja (1:A6) (740DCR)

Włącznik klimatyzacji

Odszranianie i usuwanie pary z szyb:

Włącz klimatyzację, ustaw maksymalną prędkość wentylatora, maksymalne ogrzewanie na termostacie, po czym skieruj nawiewy powietrza na szyby.

#### 3.4.1.7 Termostat (1:A7)

Sterowanie służy do ustawiania temperatury powietrza wydmuchiwanego przez wentylator. Chłodzenie jest dostępne tylko w maszynach wyposażonych w klimatyzację.

#### 3.4.1.8 Schowek (1:H)

Schowek znajduje się po lewej stronie fotela.

## 3.4.2 Sterowanie – dach

### 3.4.2.1 Szyberdach (1:B1)

Pociągnij za uchwyt i popchnij do góry, aby otworzyć dach.

### 3.4.2.2 Oświetlenie kabiny (1:B2)

Oświetlenie kabiny znajduje się na suficie.

Można je włączyć lub wyłączyć, naciskając lampę z lewej lub z prawej strony.

### 3.4.2.3 Spryskiwacz przedniej szyby (1:B3)

Włącznik spryskiwacza przedniej szyby.  
Płyn spryskiwacza uzupełnia się w zbiorniku (1:G2).



### 3.4.2.4 Światło ostrzegawcze (1:B4) (740DCR)

**Światła ostrzegawcze należy używać zgodnie z obowiązującymi przepisami.**



Włącznik światła ostrzegawczego. (1:J)

**3.4.2.5 Oświetlenie robocze (1:B5)**

Oświetlenia robocze należy używać zgodnie z obowiązującymi przepisami.



Włącznik oświetlenia robocze (1:K).

**3.4.2.6 Wycieraczka przedniej szyby (1:B6)**

Włącznik wycieraczki przedniej szyby.

**3.4.3 Sterowanie – wspornik sterowniczy i pedały****3.4.3.1 Kierownica (1:C1)**

Nie wolno regulować pozycji kierownicy podczas jazdy.

Kierownicę można w prosty sposób regulować w pionie i ustawiać pod różnym kątem. Patrz 3.4.3.5 i 3.4.3.2.

**3.4.3.2 Regulacja wysokości kierownicy (1:C2)**

Nie wolno regulować pozycji kierownicy podczas jazdy.

Wysokość kierownicy można regulować bezstopniowo.

Odkręć pokrętkę na kolumnie kierownicy i unieś lub opuść kierownicę do żądanej pozycji. Dokręć pokrętkę.

**3.4.3.3 Reflektor i klakson (1:C3) (740DCR)**

Dźwignia pełni następujące funkcje:



Klakson



Kierunkowskazy (1:N)



Światła postojowe



Światła mijania (1:M)

Poszczególne funkcje są oznaczone przez symbole na sterowaniu.

**3.4.3.4 Regulacja nachylenia kierownicy (1:C4)**

Nie wolno regulować pozycji kierownicy podczas jazdy.

Nachylenie kierownicy można regulować bezstopniowo

Zwolnij dźwignię z boku kolumny kierownicy i ustaw kierownicę pod żądanym kątem. Dokręć dźwignię.

**3.4.3.5 Jazda / hamulec główny (1:C5)**

Jeśli trzeba natychmiast zmniejszyć prędkość, należy gwałtownie zwolnić pedal. **UWAGA!** Na operatora zadziała duża siła bezwładności.



Nie wolno naciskać pedału gazu przy załączonym hamulcu postojowym. Powoduje to nietypowe obciążenie i skraca żywotność hamulca postojowego.

Pedał ten określa stosunek przełożenia między silnikiem i napędzanymi kołami (= prędkość). Hamulec główny jest załączany po zwolnieniu lub ustawieniu pedału w pozycji neutralnej.



**1. Wciśnij pedal do przodu** – maszyna zacznie jechać naprzód.

**2. Brak nacisku na pedal** – maszyna stoi w miejscu.

**3. Pedal wycofany** – maszyna porusza się do tyłu.

**4 Pedal ustawiony w pozycji neutralnej** – maszyna hamuje.

Prędkość maksymalną można zmniejszyć do optymalnej prędkości roboczej za pomocą ogranicznika.



**W nagłych przypadkach, jeśli maszyna nie hamuje prawidłowo po zwolnieniu pedału, należy wykorzystać lewy pedal (1:C6) jako hamulec awaryjny. UWAGA!** Powoduje to nietypowe obciążenie i skraca żywotność hamulca postojowego.

**3.4.3.6 Hamulec postojowy / Hamulec awaryjny (1:C6)**

Pedał wolno naciskać podczas jazdy wyłącznie w nagłych przypadkach. Naciśnięcie pedału podczas jazdy skraca żywotność hamulca postojowego, zmniejszając jego skuteczność.



Pedał pełni następujące funkcje:

•**W trakcie zatrzymywania.**

Hamulec postojowy.

•**W trakcie pracy.** Hamulec awaryjny.

Przy pełnym wciśnięciu pedału świeci kontrolka (1:14).

**3.4.3.7 Światła awaryjne (1:C7).**

Przełącznik służy do włączania świateł awaryjnych. Wszystkie kierunkowskazy i kontrolka (1:14) pulsują równocześnie.

### 3.4.3.8 Ogranicznik, hamulec postojowy (1:C8)



Nie wolno naciskać pedału gazu (1:C5) przy załączonym hamulcu postojowym. Powoduje to nietypowe obciążenie i skraca żywotność hamulca postojowego.



Ogranicznik unieruchamia pedał (1:C6) w pozycji wciśniętej. Funkcja ta służy do blokowania maszyny na pochyłościach, podczas transportu itp., kiedy silnik jest wyłączony.

#### Blokowanie:

1. Wciśnij pedał (1:C6) do oporu. Kontrolka (1:14) zaświeci się.
2. Naciśnij ogranicznik.
3. Zwolnij pedał.

#### Zwalnianie:

1. Wciśnij pedał (1:C6) do oporu.
2. Zwolnij pedał.

### 3.4.4 Sterowanie – deska rozdzielcza

#### 3.4.4.1 Przepustnica (1:E1).

Służy do sterowania obrotami silnika.

**Przesunięta do przodu** – Przepustnica całkowicie otwarta – kiedy maszyna pracuje, przepustnica powinna być zawsze całkowicie otwarta.

**Przesunięta do tyłu** – Bieg jałowy.

#### 3.4.4.2 Stacyjka (1:E2)

Stacyjka służy do uruchamiania i zatrzymywania silnika.

Dostępne są cztery położenia:



**Podgrzewanie:** Cylindry są podgrzewane w celu ułatwienia rozruchu. Przed rozruchem w niskich temperaturach należy przytrzymać kluczyk w tym położeniu. Maks. 5 sekund



**Stop:** Silnik jest wyłączony. Można wyjąć kluczyk.



**Praca:** Położenie pomijane przy rozruchu i używane przy uruchomionym silniku.



**Start:** Przekręcenie kluczyka w położenie rozruchu uruchamia elektryczny rozrusznik silnika. Po uruchomieniu silnika kluczyk powinien powrócić w położenie robocze.

#### 3.4.4.3 Podnośnik narzędzi (1:Ls)

Dźwignia służąca do sterowania hydraulicznym podnośnikiem narzędzi z przodu maszyny (1:L) oraz siłownikiem podnośnika narzędzi instalowanych pod kabiną. Oba elementy są połączone szeregowo.

Dźwignia (1:Ls) działa tylko przy uruchomionym silniku.

Można go jednak opuścić tuż nad podłoże, kiedy silnik jest wyłączony.



Nie wolno zostawiać maszyny z podnośnikami w pozycji transportowej, ponieważ grozi to zmiążdżeniem kończyn przez szybko opuszczane narzędzie w razie przypadkowego uruchomienia sterowania.

Dźwignia posiada następujące cztery położenia:



**Położenie tuż nad podłożem.** Przesuń dźwignię do przodu, gdzie zostanie zablokowana. Narzędzie jest teraz opuszczone tuż nad podłoże.

W tym położeniu narzędzie przez cały czas równomiernie naciska na podłoże i dopasowuje się do ukształtowania terenu.

Wykorzystaj to położenie podczas pracy.



**Opuszczanie.** Narzędzie zostaje opuszczone niezależnie od jego wagi. Siła opuszczania zależy od wagi narzędzia i siły hydraulicznej stosowanej podczas opuszczania.



**Blokowanie w pozycji transportowej.** Po podniesieniu i opuszczeniu, dźwignia powraca w położenie neutralne. Narzędzie jest zablokowane w pozycji transportowej.



**Podnoszenie.** Przesuń dźwignię do tyłu, aż narzędzie znajdzie się w najwyższej pozycji (transportowej). Następnie zwolnij dźwignię, aby zablokować je w pozycji transportowej.

#### 3.4.4.4 Sterowanie hydrauliczne (1:Aux1s)

Ta dźwignia służy do sterowania określonymi funkcjami, odpowiednio od zamontowanego narzędzia.

Dźwignia działa dopiero po uruchomieniu silnika i podłączeniu przewodów hydraulicznych danej funkcji narzędzia do gniazda hydraulicznego (1:Aux1).

#### 3.4.4.5 Sterowanie hydrauliczne (1:Aux2s)

Ta dźwignia służy do sterowania określonymi funkcjami, odpowiednio od zamontowanego narzędzia.

Dźwignia działa dopiero po uruchomieniu silnika i podłączeniu przewodów hydraulicznych danej funkcji narzędzia w następujący sposób:

- Narzędzie z przodu podłączone do gniazda hydraulicznych (1:Aux2f).
- Narzędzie z tyłu podłączone do gniazda hydraulicznego (1:Aux2r).  
Patrz także 3.4.4.9

Oba gniazda hydrauliczne w tylnej części są połączone równolegle.



### 3.4.4.6 Przełącznik (1:Ss)



Przełącznik służy do płynnej regulacji wysokości koszenia agregatu tnącego z elektryczną regulacją wysokości koszenia.

Przełącznik steruje stykiem (1:S) zmieniając biegunowość.

### 3.4.4.7 Przełącznik (1:PTOs)

Dźwignia do włączania i wyłączania narzędzi montowanych z przodu. Dostępne są dwa położenia:



1. Naciśnij przednią część przełącznika – uruchomi się wałek odbioru mocy. Zaświeci się symbol.
2. Naciśnij tylną część przełącznika – wałek odbioru mocy wyłączy się.

**Aby zapobiec niepotrzebnym wzrostom ciśnienia w układzie hydraulicznym, przed włączeniem hydraulicznego wałka odbioru mocy ustaw przepustnicę na 1/4.**

Przełącznik uruchamia zawór, który przenosi moc z pompy hydraulicznej do narzędzia montowanego z przodu.

Następnie moc jest przenoszona hydraulicznie do narzędzia przez gniazdo hydrauliczne z przodu (1:PTO).

### 3.4.4.8 Przełącznik (1:Ys)

**12V** Przełącznik 3-pozycyjny, służący np. do obsługi piaskarki.

Przełącznik steruje stykiem (1:Y).

### 3.4.4.9 Przełącznik (1:Aux2fr)



Przełącznik posiada dwa położenia i wskazuje, które gniazdo hydrauliczne zostanie uruchomione przez sterowanie (1:Aux2s). Montowane z przodu gniazdo hydrauliczne (1:Aux2f) lub montowane z tyłu gniazdo hydrauliczne (1:Aux2r). Patrz także 3.4.4.5

## 3.4.5 Sterowanie – pozostałe

### 3.4.5.1 Przednie sworznie zabezpieczające (1:D1)

Maszyna posiada przednie i tylne gniazda dla różnych narzędzi. Zamontowane narzędzie blokuje się za pomocą dwóch sworzni zabezpieczających.

Mocowanie narzędzia na podnośniku narzędzi:

1. Włóż sworznie zabezpieczający do oporu od zewnątrz.
2. Naciśnij go stopą i odwróć, aż się zablokuje.



**Nie odwracaj sworzni zabezpieczającego dłońmi. Istnieje ryzyko zgniecenia.**

### Zwalnianie:

1. Obracaj sworznie zabezpieczający do przodu, aż się odblokuje.
2. Wyjmij sworznie zabezpieczający.

### 3.4.5.2 Tylne sworznie zabezpieczające (1:F1)

Maszyna posiada przednie i tylne gniazda dla różnych narzędzi. Zamontowane narzędzie blokuje się za pomocą dwóch sworzni zabezpieczających. Tylne sworznie zabezpieczające blokuje się w szczelinach po montażu.

### 3.4.5.3 Wyłącznik główny (1:F2)



Przed rozpoczęciem prac przy instalacji elektrycznej należy odciąć zasilanie za pomocą głównego wyłącznika.

### 3.4.5.4 Blokada drzwi (1:G1)

Blokada drzwi służy do ich blokowania w pozycji częściowo otwartej w celu zwiększenia wentylacji.



**Jeśli blokada drzwi nie trafi w zatrzask drzwi podczasamykania, kabina ulegnie uszkodzeniu.**

Sprawdź, czy blokada drzwi prawidłowo trafia w zatrzask.

### 3.4.5.5 Osłona silnika



**Nie wolno uruchamiać maszyny przed zamknięciem i zablokowaniem osłony silnika. Grozi to oparzeniami i zgnieceniem.**

Elementy silnika znajdują się pod czterema zdejmowanymi osłonami. Procedura otwierania osłon:

#### **Osłona po prawej i lewej stronie (1:Q)**

Zdejmowanie:

1. Zdejmij przednie i tylne taśmy gumowe (1:P).
2. Podnieś osłonę, złóż ją i wyjmij.

Zakładanie:

1. Opuść osłonę od wewnątrz koła.
2. Zaczep górną część osłony w szczelinie maszyny i włóż dolny kołek ustalający.
3. Zaczep na przednich i tylnych gumowych pasach.

#### **Przednia osłona (1:R)**

Zdejmowanie:

1. Zdejmij dwie przednie taśmy gumowe.
2. Odkręć pokrętła ustalające (4:B).
3. Przesuń osłonę do przodu i w górę.

Zakładanie:

1. Wyrównaj osłonę.
2. Włóż uchwyty pokręteł ustalających w górne otwory i dokręć pokrętła.
3. Zaczep dwie taśmy gumowe.

### 3.4.5.6 Gniazdo elektryczne przyczepty (1:V)

Siedmiopinowe gniazdo do przyczepty.

### 3.4.5.7 Korek wlewu paliwa (3:A)

Korek wlewu paliwa do zbiornika oleju napędowego znajduje się z tyłu kabiny.

### 3.4.5.8 Dźwignia wysprzęglająca (5:F)

Dźwignia służąca do wysprzęglania przekładni bezstopniowej. Umożliwia przemieszczanie maszyny.



**Dźwigni wysprzęglającej nigdy nie wolno ustawiać między położeniem zewnętrznym i wewnętrznym, ponieważ spowoduje to przegrzanie i uszkodzi przekładnię.**



**Maszyny nie wolno holować, ale w razie potrzeby można ją wepchnąć lub zepchnąć z przyczepty. Holowanie uszkodzi przekładnię.**

Dźwignia posiada następujące dwa położenia:

Dźwignia w pozycji wewnętrznej:

Pompa hydrauliczna jest włączona do normalnej pracy.

Dźwignia w pozycji zewnętrznej:

Olej hydrauliczny przepływa przez pompę hydrauliczną i może krążyć w układzie, a pompa hydrauliczna nie blokuje przepływu. Maszynę można przemieszczać. Przepływ jest jednak ograniczony, w związku z czym przemieszczanie maszyny wymaga dużo siły.

## 3.5 KONTROLKI

### 3.5.1 Wskaźnik poziomu paliwa (1:11)

Wskaźnik poziomu paliwa wskazuje poziom paliwa w zbiorniku.

### 3.5.2 Kontrolka zawieszenia fotela (1:12)

Pokazuje ustawienie zawieszenia fotela. Patrz 3.4.1.2.

### 3.5.3 Kontrolka kierunkowskazów/ świateł awaryjnych (1:13)

Kontrolka pulsuje równocześnie z kierunkowskazami/ światłami awaryjnymi.

### 3.5.4 Kontrolka hamulców (1:14)

**Nie wolno używać maszyny, kiedy świeci kontrolka hamulców, ponieważ dotyczy to hamulca postojowego i awaryjnego.**



Kontrolka hamulców ostrzega, że hamulec postojowy (1:C7) jest załączony. Patrz 3.4.3.6.

### 3.5.5 Kontrolka ładowania akumulatora (1:15)

**Nie wolno uruchamiać silnika, kiedy świeci kontrolka ładowania, ponieważ spowoduje to rozładowanie akumulatora.**



Kontrolka ładowania akumulatora włącza się dopiero po przekręceniu kluczyka w pozycję roboczą.

Kontrolka ładowania akumulatora ostrzega, kiedy alternator silnika przerwie ładowanie akumulatora. Kiedy silnik jest wyłączony, kontrolka powinna świecić, ponieważ alternator nie generuje prądu. Po uruchomieniu silnika kontrolka nie powinna świecić. Jeśli kontrolka zaświeci się podczas pracy, akumulator ulegnie rozładowaniu i nie można będzie uruchomić silnika. W takim przypadku należy zawiadzić maszynę do autoryzowanego warsztatu w celu naprawy.

### 3.5.6 Kontrolka temperatury oleju hydraulicznego (1:16)



**Nie wolno uruchamiać silnika, kiedy świeci kontrolka temperatury, ponieważ grozi to poważnym uszkodzeniem silnika.**



Kontrolka temperatury oleju hydraulicznego włącza się dopiero po przekręceniu kluczyka w położenie robocze.

Kontrolka temperatury oleju hydraulicznego ostrzega, kiedy temperatura oleju hydraulicznego przekracza niebezpieczny poziom.

Po uruchomieniu silnika kontrolka nie powinna świecić. Jeśli kontrolka zaświeci się podczas pracy, należy wykonać poniższe czynności:

- Ustaw przepustnicę na bieg jałowy. **Nie** wyłączaj silnika.
- Usuń liście, trawę i inne przedmioty z chłodnicy oleju. Patrz 5.12.
- Zostaw silnik na biegu jałowym, dopóki temperatura nie spadnie, a kontrolka nie zgaśnie. Można wtedy normalnie używać maszyny.
- Jeśli temperatura nie spadnie w ciągu 5 minut, należy wyłączyć silnik i zawiadzić maszynę do autoryzowanego warsztatu w celu naprawy.

### 3.5.7 Kontrolka temperatury silnika (1:17)

O zbyt wysokiej temperaturze silnika informuje kontrolka i brzęczyk.



**Nie wolno obciążać silnika ani włączać żadnego biegu, kiedy świeci kontrolka temperatury lub słychać brzęczyk, ponieważ grozi to poważnym uszkodzeniem silnika.**



Kontrolka temperatury silnika i brzęczyk włączają się dopiero po przekręceniu kluczyka w położenie robocze.

Kontrolka temperatury silnika i brzęczyk ostrzegają, kiedy temperatura silnika przekracza niebezpieczny poziom.

Podczas pracy silnika, kontrolka nie powinna świecić i nie powinno być słychać brzęczyka. Jeśli kontrolka zaświeci się lub słychać brzęczyk podczas pracy, należy wykonać poniższe czynności:

- Ustaw przepustnicę na bieg jałowy. **Nie** wyłączaj silnika.
- Usuń liście, trawę i inne przedmioty z chłodnicy. Patrz 5.12.
- Zostaw silnik na biegu jałowym, dopóki temperatura nie spadnie, kontrolka nie zgaśnie, a brzęczyk nie ucichnie. Można wtedy normalnie używać maszyny.
- Jeśli temperatura nie spadnie w ciągu 5 minut, należy wyłączyć silnik i zawieźć maszynę do autoryzowanego warsztatu w celu naprawy.

W razie wskazania zbyt wysokiej temperatury silnika należy sprawdzić poziom płynu chłodzącego. Patrz 5.4.

### 3.5.8 Kontrolka ciśnienia oleju (1:I8)



**Nie wolno uruchamiać silnika, kiedy świeci kontrolka ciśnienia oleju, ponieważ grozi to poważnym uszkodzeniem silnika.**



Kontrolka ciśnienia oleju włącza się dopiero po przekręceniu kluczyka w położenie robocze.

Kontrolka ciśnienia oleju ostrzega, kiedy ciśnienie oleju silnikowego spadnie poniżej niebezpiecznego poziomu. Kiedy silnik jest wyłączony, kontrolka powinna świecić, ponieważ nie ma ciśnienia oleju.

Po uruchomieniu silnika kontrolka nie powinna świecić. Jeśli kontrolka zaświeci się podczas pracy, należy natychmiast zatrzymać silnik i zawieźć maszynę do autoryzowanego warsztatu w celu naprawy.

### 3.5.9 Licznik godzin silnika (1:I9)

Wskazuje liczbę przepracowanych godzin. Działa tylko przy włączonym silniku.

### 3.5.10 Kontrolka filtra powietrza (5:I10)

Kontrolka ostrzega o zablokowanym filtrze powietrza. Jeśli kontrolka jest czerwona, należy wymienić filtr powietrza, a następnie zresetować ją, naciskając przycisk.

### 3.5.11 Kontrolka poziomu oleju hydraulicznego (7:I11)

Poziom oleju powinien być widoczny przez szybkę, kiedy maszyna stoi na równym podłożu.

Zbyt wysoki poziom oleju grozi przelaniem się oleju przez zawór upustowy. Natomiast zbyt niski poziom oleju grozi wzrostem temperatury oleju i uszkodzeniem układu hydraulicznego.

## 4 OBSZAR ZASTOSOWANIA

Maszyna może być używana tylko z oryginalnymi narzędziami.

Dostępne są zestawy opcjonalne dla maszyny, zawierające wyposażenie wymagane do poruszania się po drogach publicznych. Zawartość zestawów odpowiada przepisom lokalnym. W celu uzyskania informacji o kupnie i zakupu należy skontaktować się z autoryzowanym partnerem.

## 5 URUCHAMIANIE I PRACA



**Nie wolno uruchamiać maszyny przed zamknięciem i zablokowaniem osłony silnika. Grozi to oparzeniami i zgnieceniem.**



**Po uruchomieniu silnika należy dopilnować, aby nikt nie zbliżał się do osi przegubu maszyny. W przeciwnym razie może dojść do zmiążdżenia kończyn między tylną i przednią częścią maszyny.**



**W zależności od używanego narzędzia może być konieczny montaż przeciwwagi na maszynie. Nacisk na oś nie może przekraczać 900 kg lub 70% masy całkowitej maszyny**

### 5.1 PRZYGOTOWANIE DO URUCHOMIENIA

Przed uruchomieniem maszyny należy wykonać poniższe czynności:

- Sprawdzić/ uzupełnić paliwo.
- Sprawdzić poziom oleju silnikowego.
- Sprawdzić poziom płynu chłodzącego.
- Sprawdzić, czy nie włączyła się kontrolka filtra powietrza.
- Sprawdzić, czy zawory oddzielacza wody i filtra paliwa są otwarte.
- Sprawdzić, czy w oddzielaczu wody nie ma wody. W razie potrzeby opróżnić.
- Sprawdzić poziom oleju w zbiorniku hydraulicznym. Patrz 3.5.11.
- Sprawdzić zabezpieczenia.
- W razie jazdy z agregatem tnącym należy sprawdzić, czy z tyłu maszyny zamontowano przeciwwagę lub narzędzie o wadze co najmniej 60 kg.

- Sprawdzić, czy dźwignia wysprężająca jest w położeniu wewnętrznym. Patrz 3.4.5.8.

Powyższe czynności zostały opisane poniżej.

## 5.2 UZUPEŁNIANIE PALIWA



Olej napędowy jest substancją łatwopalną. Zawsze należy przechowywać paliwo w zbiornikach, które są do tego specjalnie przeznaczone.



Paliwo należy uzupełniać wyłącznie na zewnątrz, a podczas uzupełniania nigdy nie należy palić. Paliwo należy uzupełniać przed uruchomieniem silnika. Nigdy nie należy wyjmować korka paliwa lub uzupełniać paliwa podczas pracy silnika lub, kiedy silnik jest jeszcze ciepły.



Zabrania się stosowania rzepakowego oleju napędowego (RME). W celu uzyskania dodatkowych informacji należy skontaktować się z producentem silnika.



Uzupełnianie paliwa do rury wlewu spowoduje wyciek paliwa i ryzyko pożaru.

Stosować tylko olej napędowy, który spełnia wymogi podane w 2.1.

1. Wyjmij korek wlewu paliwa (3:A).
2. Wlej olej napędowy do dolnej części rury wlewu. Jeśli paliwo sięgnie rury wlewu, wycieknie z powodu rozszerzania się po podgrzaniu.
3. Zamknij korek wlewu paliwa.

## 5.3 KONTROLA POZIOMU, OLEJ SILNIKOWY

Przed każdym użyciem maszyny należy sprawdzić poziom oleju i upewnić się, że jest odpowiedni. Maszyna powinna stać na równym podłożu.

Kontrola:

1. Wytrzymaj miejsce wokół wskaźnika poziomu oleju (5:K) i wyjmij go.
2. Wytrzymaj wskaźnik poziomu oleju.
3. Wsuń go do oporu i wyciągnij.
4. Odczytaj poziom oleju. Poziom oleju powinien zawierać się między oznaczeniami (5:K1) na wskaźniku.

W razie potrzeby wykręć korek wlewu oleju (5:G) i uzupełnij olej do oznaczenia.

Stosuj olej klasy API CF lub wyższej, **ale nie CG** (zaleca się CI-4) i zgodny z poniższym wykresem temperatur.

## Nie używaj dodatków do oleju.

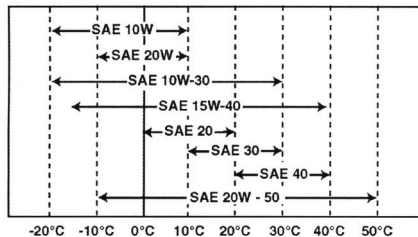

Poziom oleju nigdy nie powinien spaść poniżej dolnego oznaczenia. Może to doprowadzić do przegrzania się silnika. Jeśli poziom oleju przekracza oznaczenie, spuść olej do właściwego poziomu. Patrz 6.7.

Po zakończeniu uzupełniania wkręć korek wlewu oleju.

## 5.4 KONTROLA POZIOMU, PŁYN CHŁODZĄCY



Kontrolka temperatury nie będzie działać, jeśli nie ma płynu chłodzącego. Doprowadzi to do awarii silnika.

Przed każdym użyciem maszyny należy sprawdzić poziom płynu chłodzącego i upewnić się, że jest odpowiedni.

Kontrola:

1. Podczas kontroli silnik powinien być zimny.
2. Zdejmij przednią osłonę silnika. Patrz 3.4.5.2.
3. Odkręć korek chłodnicy (8:Q) i sprawdź, czy poziom płynu chłodzącego sięga otworu wlewu.
4. Załóż korek chłodnicy.
5. Sprawdź, czy poziom płynu chłodzącego wypada przy dolnym oznaczeniu (5:D1) w zbiorniku rozprężnym.  
W razie potrzeby uzupełnij płyn chłodzący. Patrz poniżej.

### 5.4.1 Uzupełnianie płynu chłodzącego

Płyn chłodzący powinien spełniać następujące wymogi:

- Zawsze stosuj mieszankę czynnika chłodniczego i wody. Nigdy nie używaj samej wody.
- Zmieszaj wodę i czynnik chłodniczy zgodnie z instrukcją producenta.
- Nigdy nie mieszaj różnych czynników chłodniczych.
- Używaj miękkiej (bez wapnia), destylowanej lub demineralizowanej wody.

Podczas uzupełniania silnik powinien być zimny.



**Odkręcenie korka chłodnicy przy gorącym silniku grozi poważnymi oparzeniami przez gorącą wodę, która może wytrysnąć.**

Procedura uzupełniania:

1. Zdejmij przednią osłonę silnika.
2. Sprawdź, czy wszystkie korki w układzie chłodzenia są założone i szczelne.
  - Sprawdź, czy wszystkie zawory w układzie chłodzenia są zamknięte i szczelne.
4. Sprawdź, czy wszystkie przewody w układzie chłodzenia są nienaruszone i szczelne.
5. Odkręć korek chłodnicy (8:Q).
6. Powoli napełnij chłodnicę płynem chłodzącym. Podczas napełniania nie powinny powstawać pęcherzyki powietrza. Uzupełnij do otworu wlewu.
7. Załóż korek chłodnicy.
8. Zdejmij korek ze zbiornika rozprężnego (5:D) i uzupełnij mieszankę do dolnego oznaczenia, które wskazuje poziom płynu przy zimnym silniku.
9. Załóż korek zbiornika rozprężnego.
10. Uruchom silnik i zaczekaj, aż osiągnię temperaturę roboczą, po czym sprawdź poziom w zbiorniku rozprężnym. Teraz poziom powinien sięgać górnego oznaczenia (5:D2), które wskazuje poziom płynu przy gorącym silniku.
11. Jeśli poziom nie sięga górnego oznaczenia, zaczekaj, aż silnik ostygnie i uzupełnij płyn chłodzący w zbiorniku rozprężnym.

## 5.5 KONTROLKA FILTRA POWIETRZA

Sprawdź, czy nie włączyła się kontrolka filtra powietrza (5:110).

Kontrola, patrz 3.5.10.

Wymiana filtra powietrza, patrz 6.13.

## 5.6 ODDZIELACZ WODY

Sprawdź, czy pływak oddzielnicy wody (9:C3) jest na dnie. Jeśli nie, należy spuścić wodę. Patrz 6.4.

Sprawdź, czy zawór oddzielnicy wody jest otwarty. Patrz rys. 9.

## 5.7 KONTROLE BEZPIECZEŃSTWA

Podczas testowania maszyny należy sprawdzić, czy wyniki poniższych kontroli bezpieczeństwa są pozytywne.



**Kontrole bezpieczeństwa należy przeprowadzać przed każdym użyciem.**



**W razie negatywnych wyników dowolnej kontroli, nie wolno używać maszyny! W takim przypadku należy zawieźć maszynę do serwisu w celu naprawy.**

### 5.7.1 Ogólne kontrole bezpieczeństwa

Zakres	Wynik
Przewody paliwowe i złącza.	Brak wycieków.
Kable zasilania.	Cała izolacja w stanie nienaruszonym. Brak uszkodzeń mechanicznych.
Układ wydechowy.	Brak nieszczelności na złączach. Wszystkie śrubki dokręcone.
Przewody hydrauliczne.	Brak wycieków. Brak uszkodzeń.
Ruszą maszyną naprzód/ wstecz i zwolnij pedał jazdy/hamulca głównego.	Maszyna powinna się zatrzymać.
Jazda próbna.	Brak nietypowych wibracji. Brak nietypowego hałasu.

### 5.7.2 Kontrola bezpieczeństwa elektrycznego



**Przed uruchomieniem maszyny zawsze należy sprawdzać działanie systemu bezpieczeństwa.**

Stan	Czynność	Wynik
Pedał sprzęgła-hamulca nie jest wciśnięty. Walek odbioru mocy nie jest włączony.	Spróbuj uruchomić silnik.	Silnik nie powinien się uruchomić.
Pedał sprzęgła-hamulca nie jest wciśnięty. Walek odbioru mocy jest włączony.	Spróbuj uruchomić silnik.	Silnik nie powinien się uruchomić.
Silnik pracuje. Walek odbioru mocy jest włączony.	Operator opuszcza fotel.	Walek odbioru mocy powinien się wyłączyć.
Kontrola podnośnika narzędzi nie znajdującego się tuż nad podłożem.	Spróbuj włączyć walek odbioru mocy.	Włączenie wałka odbioru mocy nie powinno być możliwe.

### 5.8 ROZRUCH

1. Sprawdź, czy walek odbioru mocy jest wyłączony.

- Nie trzymaj stopy na pedale gazu.
- Ustaw przepustnicę na  $\frac{1}{4}$ .
- Wciśnij pedał hamulca do oporu. Kontrolka (1:14) powinna się zaświecić.
- Przy zimnym rozruchu w niskich temperaturach należy rozgrzać silnik przed rozruchem. Patrz 3.4.4.2. Następnie przekręć kluczyk zapłonu i uruchom silnik.
- Nie obciążaj maszyny, ani nie ruszaj bezpośrednio po zimnym rozruchu, kiedy olej hydrauliczny jest zimny.

Rozgrzej olej hydrauliczny, zostawiając uruchomiony silnik z przepustnicą otwartą na  $\frac{1}{4}$ . Zaczekaj kilka minut, jak pokazano na poniższym wykresie.

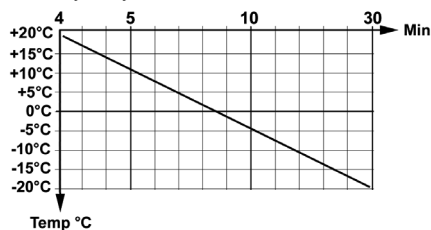

Przykład: Przy  $-10^{\circ}\text{C}$  otwórz przepustnicę na  $\frac{1}{4}$  na 18 minut.

Podczas pracy maszyny przepustnica powinna być zawsze całkowicie otwarta.

Aby zapobiec niepotrzebnym wzrostom ciśnienia w układzie hydraulicznym, przed włączeniem hydraulicznego wałka odbioru mocy ustaw przepustnicę na  $\frac{1}{4}$ .

## 5.9 WSPOMAGANIE KIEROWNICY

Wspomaganie kierownicy przenosi siłę z układu hydraulicznego maszyny na kierownicę podczas skręcania. Funkcja ta znacznie ułatwia kierowanie maszyną, kiedy silnik pracuje przy przepustnicy całkowicie otwartej.

Wspomaganie kierownicy maleje wraz ze spadkiem obrotów silnika.

## 5.10 WSKAZÓWKI DOTYCZĄCE OBSŁUGI

Zawsze sprawdzaj, czy poziom oleju w silniku jest prawidłowy. To ważne, szczególnie podczas jazdy po pochyłościach.

Patrz 5.3.



Zachowaj ostrożność podczas jazdy po pochyłościach. Unikaj nagłego ruszania lub zatrzymywania się podczas jazdy w dół lub w górę pochyłości. Nigdy nie poruszaj się w poprzek pochyłości. Zawsze jedź z góry lub pod górę.



Nie prowadź maszyny po pochyłościach o stopniu nachylenia przekraczającym  $10^{\circ}$ .



Zwalniaj podczas jazdy po pochyłościach i na ostrych zakrętach, aby zapobiec przewróceniu maszyny lub utracie panowania.



Nie skręcaj maksymalnie kierownicą podczas jazdy na najwyższym biegu przy przepustnicy całkowicie otwartej. Grodzi to przewróceniem się maszyny.



Trzymaj dłonie i palce z dala od przegubowego układu kierowniczego i wspornika siedzenia. Istnieje ryzyko zgniecenia. Nigdy nie jedź z otwartą osłoną silnika.



W zależności od używanego narzędzia może być konieczny montaż przeciwwagi na maszynie. Nacisk na oś nie może przekraczać 900 kg lub 70% masy całkowitej maszyny

## 5.11 ZATRZYMYWANIE

Wyłącz wałek odbioru mocy. Zaciągnij hamulec postojowy.

Zostaw silnik na biegu jałowym przez 1-2 minuty. Zatrzymaj silnik, przekręcając kluczyk zapłonu.



Zostawiając maszynę bez nadzoru, wyjmij kluczyk zapłonu.



Krótko po wyłączeniu silnik może być bardzo gorący. Nie dotykaj tłumika ani innych części silnika. Może to spowodować oparzenia.

## 5.12 CZYSZCZENIE



W celu zmniejszenia ryzyka pożaru, silnik, tłumik, akumulator i zbiornik paliwa należy oczyścić z trawy, liści i nadmiaru oleju.



Aby zmniejszyć zagrożenie pożarowe, należy regularnie sprawdzać maszynę pod kątem wycieku oleju i/lub paliwa.



Nigdy nie używaj wody pod wysokim ciśnieniem. Może to uszkodzić uszczelki wałków, elementy elektryczne lub zawory hydrauliczne.



Nigdy nie używaj powietrza pod ciśnieniem do czyszczenia ozebrowania chłodnicy, ponieważ spowoduje to jego uszkodzenie.

Maszynę należy oczyścić po każdym użyciu.

Wskazówki dotyczące czyszczenia:

- Nie należy kierować strumienia wody bezpośrednio na silnik.
- Silnik należy oczyścić szczotką i/lub sprężonym powietrzem.

- Chłodnicę silnika (8:R) i skraplacz (8:S) należy czyścić miękką szczotką. Większe przedmioty można usuwać dłonią. Jeśli chłodnice są bardzo brudne, można je wyczyścić, używając słabego strumienia bieżącej wody i odpowiedniego detergentu.
- Po umyciu wodą należy uruchomić maszynę i dowolny agregat tnący, aby usunąć wodę, która w przeciwnym razie może dostać się do łożysk, powodując uszkodzenie.

## 6 KONSERWACJA

### 6.1 PRZEGLĄDY

Aby utrzymać maszynę w dobrym stanie, gwarantującym niezawodność i bezpieczeństwo pracy oraz zachowanie parametrów dotyczących ochrony środowiska, należy przestrzegać instrukcji serwisowych podanych w tym rozdziale. Wszystkie przeglądy należy zlecać autoryzowanym warsztatom.

Serwis prowadzony przez autoryzowane warsztaty gwarantuje profesjonalną pracę oraz zastosowanie oryginalnych części zamiennych.

Każdy przegląd wykonany przez autoryzowany warsztat należy potwierdzić odpowiednim stemplem w książce serwisowej. Całkowicie podstemplowana książka serwisowa jest cennym dokumentem, który zwiększa wartość maszyny przy ewentualnej odsprzedaży.

Punkty serwisowe zostały podane w poniższej tabeli. Opisy wykonywania procedur podano pod tabelą.

### 6.2 PUNKTY SERWISOWE.

Punkt serwisowy	1-szy raz	Częstotliwość	Patrz sekcja
	Godziny pracy/ Miesiące kalendarzowe		
Oddzielacz wody, kontrola		50/-	6.4
Filtr wstępny, czyszczenie			6.4
Filtr paliwa, wymiana		400/-	6.5
Ciśnienie w oponach, regulacja			6.6
Olej silnikowy, filtr, wymiana	50/12	200/12	6.7
Olej hydrauliczny, filtr, zawór odpowiadający zbiornika, wymiana/ czyszczenie	50/12	400/12	6.8
Silniczki kół, wymiana oleju	50/12	200/12	6.9
Przekładnie paskowe, kontrola	50	200/-	6.10
Układ chłodzenia, czyszczenie		1000/12	6.11
Akumulator, kontrola		50/-	6.12
Filtr powietrza, czyszczenie filtra wstępnego		250/-	6.13
Filtr powietrza, wymiana filtra wewnętrznego		250/-	6.13
Smarowanie			6.14
Regulacja zaworów		1000/-	6.15
Szlifowanie zaworów		2000/-	6.15

### 6.3 PRZYGOTOWANIE

Wszystkie czynności serwisowe i konserwacyjne należy przeprowadzać na nieruchomej maszynie z wyłączonym silnikiem.



Zablokować koła maszyny, zaciągając hamulec postojowy.



Zatrzymaj silnik.



Wyjmij kluczyk zapłonu, aby zapobiec przypadkowemu uruchomieniu silnika.

## 6.4 ODDZIELACZ WODY

W oddzielniku wody jest pływak (9:C3), który widać przez przezroczysty pojemnik. Pływak powinien być na dnie. Jeśli się unosi, oddzielnik wody należy opróżnić.

Aby spuścić wodę, odkręcaj zawór spustowy (9:C1), aż zacznie wypływać woda. Spuszczaj, aż pływak ponownie osiadzie na dnie.

Wyczyść oddzielnik, jeśli widzisz zabrudzenia lub jeśli wymaga częstego opróżniania. Czyszczenie oddzielnika:

1. Zamknij zawór oddzielnika wody. Patrz rys. 9.
2. Przytrzymaj zbiornik pod oddzielnikiem wody, aby zebrać paliwo.
3. Odkręć pojemnik. (9:C2).
4. Ostrożnie wyjmij pojemnik i filtr sznurkowy (9:C5), wkład (9:C4) i pływak (9:C3) z pojemnika.
5. Wyczyść wnętrze pojemnika i filtr sznurkowy.
6. Sprawdź, czy o-ring jest nienaruszony i złóż elementy w odwrotnej kolejności.
7. Otwórz zawór.

Jeśli w oddzielniku wody dalej często gromadzi się woda, należy wyczyścić zbiornik paliwa. W tym celu należy skontaktować się z autoryzowanym warsztatem.

## 6.5 FILTR PALIWA

1. Zatrzymaj silnik i zaczekaj, aż ostygnie.
2. Zamknij wszystkie zawory paliwowe.
3. Użyj klucza do filtra oleju, aby odkręcić filtr (5:F) w kierunku (10:Dis). Ostrożnie wyjmij filtr, aby zapobiec rozlaniu paliwa.

**Wytrzyj całe rozlane paliwo.**

4. Wyczyść dookoła powierzchni montażowej filtra.
5. Nanieś cienką warstwę paliwa na nową uszczelkę filtra.
6. Zainstaluj nowy filtr, wkręcając go w kierunku (10:Ass), aż uszczelka dotknie powierzchni montażowej.
7. Następnie dokręć filtr o jeszcze jeden obrót, używając klucza do filtra.

## 6.6 CIŚNIENIE W OPONACH

Ciśnienie w przednich i tylnych kołach: 0,9 bara. Sprawdź ciśnienie w instrukcji poszczególnych narzędzi.

## 6.7 WYMIANA OLEJU SILNIKOWEGO, FILTR



**Olej silnikowy może być bardzo gorący, jeśli jest spuszcany bezpośrednio po wyłączeniu silnika. Dlatego przed spuszczeniem oleju należy odczekać kilka minut, aż silnik ostygnie.**

Procedura wymiany oleju silnikowego i filtra:

1. Ustaw maszynę na równym podłożu i uruchom silnik, aż osiągnie temperaturę roboczą.
2. Zatrzymaj silnik i odkręć korek wlewu oleju (5:G).
3. Umieść zbiornik pod korkiem spustowym oleju (11:U), wyjmij korek i pozwól olejowi wypłynąć do zbiornika.
4. Usuń olej zgodnie z lokalnymi przepisami.
5. Wyczyść miejsce wokół filtra oleju (5:J) i wyjmij go. Użyj klucza do filtra oleju.
6. Nasmaruj uszczelkę na nowym filtrze i wkręcaj go, aż uszczelka dotknie powierzchni silnika. Następnie dokręć filtr o jeszcze jeden obrót, używając klucza do filtra oleju.
7. Wkręć korek spustowy oleju. Dokręć momentem 50 Nm.
8. Wlej nowy olej zgodnie z 5.3.
9. Po uzupełnieniu oleju, uruchom silnik i zostaw go na 30 sekund na biegu jałowym.
10. Sprawdź, czy nie nastąpił wyciek oleju.
11. Zatrzymaj silnik. Odczekaj 30 sekund i sprawdź poziom oleju. Patrz 5.3.

## 6.8 WYMIANA OLEJU HYDRAULICZNEGO, FILTR



**Układ hydrauliczny należy chronić przed dostaniem się zanieczyszczeń, aby zapobiec poważnym uszkodzeniom jego elementów.**

Procedura wymiany oleju hydraulicznego i filtra:

1. Pracuj na maszynie ze zmiennym obciążeniem przez 5-10 minut w celu rozgrzania oleju hydraulicznego.
2. Ustaw maszynę na równym podłożu.
3. Dokładnie wyczyść miejsce wokół filtra (7:N) na górnej części zbiornika hydraulicznego i wyjmij pojemnik filtra i filtr.
4. Umieść zbiornik pod korkiem spustowym oleju (7:P), wyjmij korek i pozwól olejowi wypłynąć do zbiornika. Pojemność zbiornika powinna wynosić 20 l.
5. Usuń olej zgodnie z lokalnymi przepisami.
6. Wkręć korek spustowy oleju. Dokręć momentem 25 Nm.
7. Załóż zawór odpowietrzający zbiornika (7:O). Zawór jest wykręcony, a nowy instaluje się w odwrotnej kolejności.
8. Załóż filtr i następujące elementy:
  - 7:N1 Pojemnik filtra. Wyczyść dokładnie pojemnik filtra przed montażem.
  - 7:N2 Uszczelka. Sprawdź, czy podkładka jest nienaruszona.
  - 7:N3 Nowy filtr. Filtr należy wymieniać przy każdej wymianie oleju.
  - 7:N4 Sprężyna



- 7:N5 Uszczelka. Sprawdź, czy podkładka jest nienaruszona.
- 7:N6Osłona
9. Wlej nowy olej przez powrót 3/8" dla wałka odbioru mocy, patrz rys. 1. Użyj pompy z filtrem 10 mikronów.  
Olej: Patrz 2.1.  
Ilość wymienianego oleju: Patrz 2.1.
10. Po właniu oleju, uruchom silnik, zaczekaj kilka minut, po czym sprawdź, czy nie ma wycieku.
11. Sprawdź poziom oleju. Patrz 3.5.11.

## 6.9 WYMIANA OLEJU W SILNICZKACH KÓŁ

Procedura wymiany oleju w obudowie przekładni silniczków kół:

1. Pracuj na maszynie ze zmiennym obciążeniem przez 5-10 minut w celu rozgrzania oleju w silniczkach kół.
  2. Ustaw maszynę na równym podłożu.
  3. Wyczyść dokładnie miejsce wokół korków oleju (12:V, W).
  4. Umieść zbiornik pod korkiem spustowym oleju (12:W), wyjmij korek i pozwól olejowi wypłynąć do zbiornika.
  5. Wyjmij korek wlewu (12:V).
  6. Wkręć korek spustowy oleju.
- Usuń olej zgodnie z lokalnymi przepisami.**
7. Wlej nowy olej przez otwór korka wlewu. Pompuj olej za pomocą olejarki. Wlewaj, aż poziom sięgnie otworu korka wlewu.  
Informacje o typie i ilości oleju podano w tabeli w rozdziale 2.1.
  8. Załóż korek wlewu.
  9. Dokręć korki momentem 30 Nm.

## 6.10 PRZEKŁADNIE PASKOWE

Po 5 godzinach pracy należy sprawdzić, czy wszystkie paski są nienaruszone i nieuszkodzone.

## 6.11 CZYSZCZENIE UKŁADU CHŁODZENIA

Wszystkie przeglądy należy zlecać autoryzowanym warsztatom.

## 6.12 AKUMULATOR (7:M)



**Elektrolit w kontakcie z oczami lub skórą powoduje poważne obrażenia. W razie kontaktu z elektrolitem należy natychmiast spłukać go wodą i wezwać lekarza.**

Jest to akumulator z możliwością regulacji zaworów o napięciu nominalnym 12 V. Sprawdzenie lub uzupełnianie płynu w akumulatorze jest niepotrzebne i niemożliwe. Jedyną wymaganą czynnością konserwacyjną jest ładowanie, na przykład po długim przechowywaniu.



**Przed pierwszym użyciem akumulator należy maksymalnie naładować. Akumulator zawsze należy przechowywać maksymalnie naładowany. Jeśli akumulator będzie przechowywany w stanie rozładowanym, może ulec poważnemu uszkodzeniu.**

### 6.12.1 Ładowanie za pomocą silnika

Akumulator można także ładować za pomocą alternatora silnika w następujący sposób:

1. Zamocuj akumulator w maszynie, jak pokazano poniżej.
2. Ustaw maszynę na zewnątrz lub załóż wąż odprowadzający spaliny.
3. Uruchom silnik zgodnie z opisem w instrukcji obsługi.
4. Zostaw uruchomiony silnik na 45 minut.
5. Zatrzymaj silnik. Akumulator powinien być maksymalnie naładowany.

### 6.12.2 Ładowanie za pomocą ładowarki do akumulatorów

Ładowarka do akumulatorów powinna oferować stałe napięcie.

Aby zakupić taką ładowarkę należy skontaktować się z lokalnym sprzedawcą.

**W przypadku używania ładowarki standardowej, akumulator może ulec uszkodzeniu.**

### 6.12.3 Demontaż/ Montaż



**Przed odłączeniem akumulatora odetnij prąd za pomocą głównego wyłącznika (1:F2).**



**W przypadku zamiany kabli dojdzie do uszkodzenia prądnicy i akumulatora.**



**Dokręć mocno przewody. Luźne przewody mogą spowodować pożar.**



**Nigdy nie uruchamiaj silnika przy odłączonym akumulatorze, ponieważ grozi to poważnym uszkodzeniem alternatora i instalacji elektrycznej.**

Procedura demontażu/ montażu akumulatora:

1. Odetnij zasilanie za pomocą głównego wyłącznika (1:F2).
2. Zdejmij lewą osłonę silnika.
3. Odłącz zaciski kabli akumulatora i wyjmij go.
4. Instalacja akumulatora przebiega w odwrotnej kolejności. Podłącz czerwony kabel do dodatniej klemy akumulatora (+), a czarny kabel do ujemnej klemy akumulatora (-).
5. Włącz główny wyłącznik.

### 6.12.4 Czyszczenie

Jeśli końcówki akumulatora są pokryte tlenkiem, należy je oczyścić. Klemy należy oczyścić szczotką drucianą, a następnie nasmarować odpowiednim smarem.

### 6.13 FILTR POWIETRZA, SILNIK (5:H)



**Nie wolno uruchamiać silnika, kiedy filtr powietrza jest uszkodzony lub wyjęty, ponieważ grozi to poważnym uszkodzeniem silnika.**

Filtr powietrza składa się z następujących dwóch filtrów:

- 6:H2 Filtr wstępny
- 6:H3 Wewnętrzny filtr powietrza

**UWAGA!** Filtry należy czyścić/ wymieniać częściej, niż podano w harmonogramie konserwacji, jeśli maszyna pracuje w warunkach dużego zapylenia.

Procedura czyszczenia/ wymiany filtrów powietrza:

1. Otwórz obudowę filtra, zwalniając dwa zaciski (6:H1).
2. Wyjmij filtr wstępny (6:H2) i zostaw filtr wewnętrzny (6:H3) na miejscu, aby kurz itp., nie dostał się do silnika podczas przedmuchiwania filtra wstępnego.
3. Przedmuchaaj filtr wstępny. Uważaj, aby nie uszkodzić filtra. Przedmuchaaj sprężonym powietrzem od wewnątrz do zewnątrz. Ciśnienie powinno wynosić 3-5 barów. Jeśli filtra powietrza nie można wyczyścić lub jest uszkodzony, należy go wymienić.
4. Wyczyść wnętrze obudowy filtra.
5. W razie wymiany filtra powietrza, ją też należy wyjąć.
6. Ponownie złóż wszystkie części, powtarzając powyższą procedurę w odwrotnej kolejności.
7. Zresetuj kontrolkę filtra, jeśli zadziałała. Patrz 4.

### 6.14 SMAROWANIE

Wszystkie punkty smarowania podane w poniższej tabeli należy smarować co 50 godzin pracy i po każdym czyszczeniu.

Należy używać smarownicy napełnionej smarem uniwersalnym. Smar należy tłoczyć, aż zacznie wyciekać. Położenie punktów smarowania przedstawiają rys. 13-14.



**Podczas smarowania należy uważać na paski, które nie powinny mieć kontaktu z olejem lub smarem.**

Zakres	Smarowniczka / działanie	Rys.
Ramię napinające, pasek pompy	1 smarowniczka.	14:F
Widły podnośnika, obroty	1 smarowniczka	14:A
Widły podnośnika, góra-dół	2 smarowniczki	14:B
Siłownik podnośnika	2 smarowniczki	14:D
Siłownik sterowania	2 smarowniczki	14:E
Oś przegubu	3 smarowniczki	14:C
Linka ciągną gazu	Uruchamiaj poszczególne elementy, smarując równocześnie końce linki smarowniczką ręczną. Najlepiej robić to w dwie osoby.	13

### 6.15 ZAWORY

Regulację i szlifowanie zaworów należy zlecać autoryzowanym warsztatom.

## 6.16 BEZPIECZNIKI



**Natężenia prądu podane w tym rozdziale to maksymalne wartości bezpieczników, jakie można zainstalować. Zainstalowanie bezpiecznika dla wyższego natężenia grozi zapaleniem maszyny.**

Maszyna posiada trzy skrzynki bezpiecznikowe. Położenie dwóch skrzynek bezpiecznikowych (15:A i 15:B) pokazano na rys. 15. Zawierają one bezpieczniki podane w poniższej tabeli. W zależności od konfiguracji maszyny, niektóre gniazda mogą być nieobsadzone.

W razie usterek elektrycznych należy sprawdzić i wymienić przepalone bezpieczniki. Jeśli usterka występuje nadal, należy skontaktować się z autoryzowanym warsztatem.

Usterka	Bezpiecznik	
	Położenie	Moc
Światła mijania	15:A1	20 A
Klimatyzacja	15:A2	20 A
Bezpiecznik główny, kabina	15:A3	30 A
Kierunkowskazy	15:A4	10 A
Zapaszowy	15:A5	
Światła postojowe, klakson, przekaźnik świateł mijania	15:A6	10 A
Światła awaryjne	15:A7	10 A
Klimatyzacja	15:A8	10 A
Kontrolki, brzęczyk, zawór utrzymywania pozycji transportowej	15:B1	10 A
Wysokość koszenia, piaskarka, tylne grabie	15:B2	20 A
Tempomat, alternator	15:B3	10 A
Gniazdo elektryczne na panelu	15:B4	10 A
Wyłącznik	15:B5	30 A
Walek odbioru mocy, lampka ostrzegawcza parkowania, przekaźnik bezpieczeństwa	15:B6	10 A
Zapaszowy	15:B7	
Bezpiecznik główny	15:B8	40 A

Jedna skrzynka bezpiecznikowa znajduje się w suficie kabiny i zawiera bezpieczniki funkcji elektrycznych kabiny. Skrzynka bezpiecznikowa znajduje się pod panelem w suficie, a dostęp do niej uzyskuje się, wykręcając wkręty (15:C).

Usterka	Bezpiecznik	
	Położenie	Moc
Zapaszowy	15:C1	
Radio	15:C2	3 A
Oświetlenie robocze	15:C3	10 A
Podgrzewane lustro	15:C4	10 A
Wycieraczka przedniej szyby	15:C5	10 A
Pompka spryskiwacza przedniej szyby	15:C6	3 A
Światło obrotowe	15:C7	7,5 A
Oświetlenie kabiny	15:C8	3 A

*Firma GGP zastrzega sobie prawo do wprowadzania zmian w produkcji bez uprzedzenia*

## 1 ОБЩАЯ ИНФОРМАЦИЯ



Этот символ обозначает **ПРЕДУПРЕЖДЕНИЕ**. Несоблюдение инструкции по эксплуатации может привести к серьезным травмам или порче имущества.



Прежде чем запустить машину, обязательно изучите данное руководство по эксплуатации и инструкцию по технике безопасности.



В гидравлическую и топливную систему не должны попадать посторонние вещества. Это может вызвать серьезное повреждение компонентов системы.

### 1.1 СИМВОЛЫ

На машине предусмотрена следующая символическая маркировка. Маркировка служит для напоминания о необходимой осторожности и внимании при эксплуатации и техническом обслуживании.

Предупреждающие знаки означают следующее:



**Предупреждение!**  
До начала эксплуатации машины внимательно изучите руководство по эксплуатации и инструкцию по технике безопасности.



**Предупреждение!**  
Внимательно следите за тем, чтобы под работающей машиной не оказались посторонние предметы. На участке выполнения работ не должны присутствовать посторонние лица.



**Предупреждение!**  
Обязательно пользуйтесь средствами для защиты органов слуха.



**Предупреждение!**  
Не допускается движение машины, оснащенной фирменными принадлежностями, в любом направлении по склонам с уклоном свыше 10°.



**Предупреждение!**  
Риск получения травм и переломов конечностей. При работающем двигателе не приближайтесь к механизму шарнирного рулевого управления.



**Предупреждение!**  
Риск получения ожогов. Не прикасайтесь к глушителю или каталитическому нейтрализатору отработавших газов.



**Предупреждение!**  
Перед началом ремонтных работ выньте из машины ключ зажигания.



**Предупреждение!**  
Риск получения тяжелых травм. Вращающийся вентилятор.



Риск получения тяжелых травм. Вращающийся ремень.



Риск получения серьезных травм. Механические детали.

## 1.2 СПРАВОЧНАЯ ИНФОРМАЦИЯ

### 1.2.1 Рисунки

Рисунки, приведенные в данных инструкциях по эксплуатации, обозначены цифрами 1, 2, 3 и т. д.

Компоненты, показанные на рисунках, обозначены буквами А, В, С и т. д.

Ссылка на компонент С на рис. 2 записывается как «1:С».

### 1.2.2 Заголовки

Заголовки в настоящих инструкциях по эксплуатации нумеруются в соответствии со следующим примером:

«1.3.1 Общая проверка безопасности» – является подзаголовком к «1.3 Проверки безопасности» и включается в этот параграф.

При ссылках на заголовки обычно указывается только номер заголовка, например, «См. 1.3.1».

## 2 ТЕХНИЧЕСКИЕ ХАРАКТЕРИСТИКИ

### 2.1 ХАРАКТЕРИСТИКИ МАШИНЫ

	740
Мощность двигателя, кВт	22,2
Привод РТО	Гидравлический
Скорость, км/ч	0-20
Вес, кг	964
Высота, мм	1969/2157*
Длина, мм	2435
Ширина, мм	1084
Моторное масло, объем	3,6 литра
Моторное масло, класс	См. 5.3
Гидравлическое масло	20 литров SAE 10W-30 При использовании в зимнее время ISO VG 46. См. 2.2.1
Масло колесные гидромоторы	4x0,08-0,09 литра GL4/5 75W-90
Температура окружающей среды	До -20°C.
Топливо	Дизельное (EN590:96)
Объем бака	42 литра

\* Если установлен предупредительный маячок

## 2.2 ГИДРАВЛИЧЕСКАЯ СИСТЕМА – ОБЗОР

Приведенная ниже таблица дает представление о гидравлических выходах и органах управления ими.

Сокращение	Значение	Размеры	Мощность*
PTO	Выход для приведения в действие переднего навесного оборудования. См. рис. 1.	2x1/2" + 3/8" возврат	42 л / 220 бар
PTOs	Управление работой гидравлического выхода для приведения в действие оборудования. См. рис. 1.		
Aux1	Выход для приведения в действие вспомогательных функций переднего навесного оборудования. См. рис. 1.	2x1/4"	12л / 125 бар
Aux1s	Управление работой Aux1. См. рис. 1.		
Aux2f	Выход для приведения в действие вспомогательных функций переднего навесного оборудования. См. рис. 1.	2x1/4"	12л / 125 бар
Aux2r	Выход для приведения в действие вспомогательных функций заднего навесного оборудования. См. рис. 1.	2x1/4"	12л / 125 бар
Aux2S	Управление работой Aux2f и Aux2r в зависимости от Aux2fr. См. рис. 1.		
Aux2fr	Управление активацией Aux2f или Aux2r. См. рис. 1.		
L	Рукоять подъема. См. рис. 1.		
Ls	Органы управления работой рукояти подъема и подъемных инструментов установлены под кабиной. См. рис. 1.		

### 2.2.1 Гидравлическое масло

Рекомендуется SAE 10W-30.

В зимнее время можно использовать масло ISO VG 46. В случае если реакция гидравлики низкая, масло можно заменить на SAE 10W-30.

### 2.3 ОБОРУДОВАНИЕ

По вопросам касательно оборудования обращайтесь к уполномоченным дилерам и смотрите инструкции по применению, прилагающиеся к принадлежностям.

## 3 ОПИСАНИЕ

### 3.1 ПРИВОД

Машина имеет привод на четыре колеса. Мощность от двигателя на ведущие колёса передается гидравлическим способом. Каждое из четырех колес оборудовано отдельным гидравлическим двигателем. Дизельный двигатель приводит в действие гидравлический насос (2:P), который прокачивает масло через гидромоторы (2:M) колес.

Гидромоторы подсоединены к гидравлическому насосу согласно рис. 2.

Это означает, что передние и задние колеса приводятся в действие для вращения с одной скоростью, однако скорость вращения колес левой и правой стороны может отличаться.

### 3.2 РУЛЕВОЕ УПРАВЛЕНИЕ



**Не приближайтесь к оси поворота машины при вращении рулевого колеса. Существует опасность получения серьезных травм в результате придавливания между задней и передней секциями машины.**

Машина имеет шарнирное рулевое управление с усилителем. Это означает, что шасси разделено на переднюю и заднюю секции, которые могут поворачиваться относительно друг друга. Шарнирное управление означает, что машина имеет чрезвычайно малый радиус поворота и может легко объезжать деревья и другие препятствия.

### 3.3 ТЕХНИКА БЕЗОПАСНОСТИ

#### 3.3.1 Электрическая система безопасности

Машина оборудована электрической системой безопасности. Система безопасности останавливает определенные действия, которые могут быть опасны в случае неправильного использо-

вания. Например, двигатель не запустится, если педаль сцепления/стояночный тормоз не находится в нажатом положении.



**Перед работой на машине всегда проверяйте функционирование системы безопасности.**

### 3.3.2 Молоток

В кабине имеется молоток. Молоток предназначен для разбивания стекла в случае аварии.



**Молоток всегда должен находиться в надлежащем месте в соответствующем держателе.**

### 3.3.3 Знак аварийной остановки

В кабине имеется знак аварийной остановки. Этот знак должен устанавливаться на дороге в аварийной ситуации согласно местным правилам.



**При переездах знак аварийной остановки должен всегда находиться в кабине.**

## 3.4 ОРГАНЫ УПРАВЛЕНИЯ

Описания органов управления собраны по принципу того, как они расположены в машине.



**Органы управления – сиденье**

См. 3.4.1



**Органы управления – крыша**

См. 3.4.2



**Органы управления – рулевой кронштейн и педали**

См. 3.4.3



**Органы управления – пульт управления**

См. 3.4.4

**Органы управления – другое**

См. 3.4.5

### 3.4.1 Органы управления – сиденье

Сиденье оборудовано предохранительным выключателем, который подключен к системе безопасности машины. Это значит, что выполнение опасных рабочих операций невозможно, если на сиденье машины никого нет. См. также 5.7.2.

#### 3.4.1.1 Регулирование сиденья в направлении назад/вперед (1:A1)

1. Сдвиньте рычаг управления (1:AJ) вверх.
2. Установите сиденье в требуемое положение.

3. Отпустите рычаг, чтобы зафиксировать сиденье.

#### 3.4.1.2 Регулирование подвески сиденья (1:A2)

Подвеску сиденья можно регулировать с помощью ручки, исходя из веса человека.

**Чтобы сделать подвеску жестче:** поверните ручку по часовой стрелке.

**Чтобы сделать подвеску мягче:** поверните ручку против часовой стрелки.

Жесткость подвески сиденья указана на индикаторе (1:I2) возле ручки. При правильных настройках индикатор будет зеленым.

#### 3.4.1.3 Регулировка угла отклонения спинки сиденья (1:A3)

Спинку сиденья можно устанавливать на требуемый угол с помощью ручки.

#### 3.4.1.4 Регулировка подлокотника (1:A4)

Под каждым подлокотником имеется ручка для регулировки его угла.

#### 3.4.1.5 Вентилятор (1:A5)

Элемент управления предназначен для регулирования скорости вентилятора.

Воздух всасывается через вентиляционные каналы (1:O).

#### 3.4.1.6 Кондиционер воздуха (1:A6) (740DCR)

Переключатель для включения кондиционера. Нажмите на заднюю часть переключателя – РТО отключается.

Включите кондиционер, задайте максимальную скорость для вентилятора, максимальную температуру для термостата и направьте вентиляционные каналы на окна.

#### 3.4.1.7 Термостат (1:A7)

Данный элемент управления используется для установки температуры воздуха, который нагревает вентилятор. Функция охлаждения воздуха доступна только в машинах, оборудованных кондиционером.

#### 3.4.1.8 Отделение для хранения предметов (1:H)

Отделение для хранения предметов расположено слева от сиденья.

### 3.4.2 Органы управления – крыша

#### 3.4.2.1 Откидной верх (1:B1)

Потяните за ручку и толкните вверх, чтобы открыть крышу.

### 3.4.2.2 Внутреннее освещение (1:B2)

Лампы внутреннего освещения находятся на потолке.

Внутреннее освещение включается и выключается посредством поворота нужной лампы влево или вправо.

### 3.4.2.3 Омыватель ветрового стекла (1:B3)



Переключатель омывателя ветрового стекла.

Жидкость омывателя доливается в резервуар (1:G2).

### 3.4.2.4 Предупредительный маячок (1:B4) (740DCR)



Соблюдайте требования применимого законодательства относительно использования предупредительного маячка.



Переключатель для включения и отключения предупредительного маячка. (1:J)

### 3.4.2.5 Рабочее освещение (1:B5)



Соблюдайте требования применимого законодательства относительно рабочего освещения.



Переключатель для включения и отключения рабочего освещения (1:K).

### 3.4.2.6 Стеклоочиститель (1:B6)



Переключатель для включения и отключения стеклоочистителя.

## 3.4.3 Органы управления – рулевой кронштейн и педали

### 3.4.3.1 Рулевое колесо (1:C1)



Не допускается регулировать высоту руля во время работы.

Рулевое колесо допускает плавную регулировку высоты и угла наклона. См. 3.4.3.5 и 3.4.3.2.

### 3.4.3.2 Регулировка высоты рулевого колеса (1:C2)



Не допускается регулировать высоту руля во время работы.

Высота положения рулевого колеса регулируется плавно.

Освободите регулировочную рукоятку на рулевой колонке и поднимите или опустите рулевое колесо в нужное положение. Затяните рукоятку.

### 3.4.3.3 Фара и сигнальный рожок (1:C3) (740DCR)

Рычаг имеет следующие функции:



Рожок



Лампы сигналов поворота (1:N)



Стояночные фонари



Фара (1:M)

См. указанные на элементе управления символы, обозначающие соответствующую функцию.

### 3.4.3.4 Регулировка угла наклона рулевого колеса (1:C4)



Не допускается регулировать высоту руля во время работы.

Рулевое колесо можно плавно устанавливать под различными углами

Отпустите рычажок на боковой стороне рулевой колонки и установите рулевое колесо под требуемым углом. Затяните рычажок.

### 3.4.3.5 Привод / рабочий тормоз (1:C5)



При необходимости быстрого снижения скорости педаль следует резко перевести в обратном направлении. **ПРИМЕЧАНИЕ!** Это подвергает оператора воздействию мощных сил.



Никогда не нажимайте педаль привода при выжатом стояночном тормозе. Это создает чрезмерную нагрузку на стояночный тормоз и укорачивает срок его службы.

Педаль определяет передаточное соотношение между двигателем и ведомыми колесами (= скорость). Рабочий тормоз активируется при отпускании педали или ее нажатии в направлении нейтрального положения.

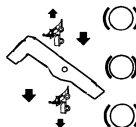

1. Нажмите педаль вперед, и машина начнет движение вперед.

2. Отпустите педаль машины – движение прекращается.

3. Переместите педаль назад – машина движется в обратном направлении.

4. Педаль нажата в направлении нейтрального положения – машина тормозит.

Максимальную скорость можно снизить до значения оптимальной рабочей скорости с помощью ограничителя.





В чрезвычайной ситуации и если, при переводе педали в обратное положение, торможение машины не выполняется должным образом, необходимо использовать левую педаль (1:С6) в качестве аварийного тормоза. **ПРИМЕЧАНИЕ!** Это создает чрезмерную нагрузку на стояночный тормоз и укорачивает срок его службы.

### 3.4.3.6 Стояночный тормоз / аварийный тормоз (1:С6)



Никогда не нажимайте на педаль во время движения за исключением чрезвычайных ситуаций. Нажатие на педаль во время движения уменьшает срок службы стояночного тормоза, что влечет за собой утрату функциональных возможностей.



Педаль имеет следующие функции:  
**• Во время стоянки.** Стояночный тормоз.  
**• Во время работы.** Аварийный тормоз.

Индикатор (1:14) светится, когда педаль полностью утоплена.

### 3.4.3.7 Лампы аварийной сигнализации (1:С7).



Лампы аварийной сигнализации активируются с помощью выключателя. Все лампы сигналов поворота и индикатор (1:14) загораются одновременно.

### 3.4.3.8 Блокиратор, стояночный тормоз (1:С8)



Никогда не нажимайте педаль привода (1:С5) при выжатом стояночном тормозе. Это создает чрезмерную нагрузку на стояночный тормоз и укорачивает срок его службы.



Блокиратор фиксирует педаль (1:С6) в нажатом состоянии. Эта функция применяется для блокировки машины на склонах, при транспортировке и т. д., когда двигатель не работает.

#### Блокировка:

1. Полностью утопите педаль (1:С6). Индикатор (1:14) светится.
2. Нажмите блокиратор
3. Отпустите педаль.

#### Освобождение:

1. Полностью утопите педаль (1:С6).
2. Отпустите педаль.

## 3.4.4 Органы управления – пульт управления

### 3.4.4.1 Управление дроссельной заслонкой (1:Е1).

Служит для регулирования оборотов двигателя.

**Переднее положение** – Дроссельная заслонка полностью открыта – в рабочем режиме машины рукоятка дроссельной заслонки должна всегда быть в этом положении.

**Заднее положение** – холостой ход.

### 3.4.4.2 Замок зажигания (1:Е2)

Замок зажигания служит для запуска и остановки двигателя.

Четыре положения ключа зажигания:



**Положение для подогрева:** Цилиндры подогреваются для облегчения запуска двигателя. При низкой температуре окружающего воздуха перед запуском двигателя удерживайте ключ в этом положении в течение следующего времени:

максимум 5 секунд



**Положение останова двигателя:**

Двигатель останавливается. Ключ можно извлечь из замка зажигания.



**Рабочее положение:** Пропускается при пуске и используется при работающем двигателе.



**Положение запуска:** Электродвигатель стартера включается поворотом ключа в подпружиненное положение запуска. Как только двигатель запустится, отпустите ключ, он возвратится в рабочее положение.

### 3.4.4.3 Подъемник навесного оборудования (1:Ls)

Этот орган управляет как гидравлической рукоятью подъема, расположенной в передней части машины (1:L), так и подъемным цилиндром для инструментов, установленных под кабиной. Они подключены последовательно.

Орган управления (1:Ls) работает только при запущенном двигателе.

Однако его можно опустить в плавающее положение при выключенном двигателе.



**Никогда не оставляйте машину с оборудованием в транспортном положении.** Существует риск получить серьезные травмы при перемещении оборудования в результате случайного нажатия элемента управления.

Рычаг имеет следующие четыре положения:

 **Плавающее положение.** Передвиньте рычаг в переднее положение, в котором он фиксируется. В результате оборудование будет опущено в плавающее положение.

В этом плавающем положении оборудование будет всегда опираться на площадку с одинаковым давлением и может перемещаться в соответствии с профилем поверхности площадки. При выполнении работ применяйте плавающее положение.



**Опускание.** Подъемное устройство выполняет опускание независимо от своего веса. Усилие опускания определяется весом навесного оборудования и гидравлическим усилием, прилагаемым при опускании.



**Фиксирование в транспортном положении.** Рычаг возвращен в нейтральное положение после подъема и опускания. Оборудование зафиксировано в транспортном положении.



**Подъем.** Переведите рычаг в заднее положение таким образом, чтобы оборудование оказалось в самом верхнем положении (транспортное положение). После этого опустите рычаг так, чтобы он зафиксировался в транспортном положении.

#### 3.4.4.4 Гидравлическое управление (1:Aux1s)

Данный элемент предназначен для управления определенными функциями в зависимости от подсоединенного оборудования.

Элемент управления работает только когда двигатель включен, а к гидравлическому выходу (1:Aux1) подключены гидравлические шланги, необходимые для требуемой функции.

#### 3.4.4.5 Гидравлическое управление (1:Aux2s)

Данный элемент предназначен для управления определенными функциями в зависимости от подсоединенного оборудования.

Элемент управления работает только когда двигатель включен, а гидравлические шланги, необходимые для требуемой функции, подключены таким образом:

- Переднее оборудование к гидравлическим выходам (1:Aux2f).
  - Подключение оборудования сзади к гидравлическому выходу (1:Aux2r).
- См. также 3.4.4.9

Оба гидравлических выхода задней секции соединены параллельно.

#### 3.4.4.6 Переключатель (1:Ss)



Переключатель может использоваться для плавной установки высоты стрижки режущего блока с помощью электрической регулировки высоты стрижки.

Переключатель управляет контактом (1:S) с переключаемой полярностью.

#### 3.4.4.7 Переключатель (1:PTOs)

Рычаг для включения и выключения рабочего механизма переднего навесного оборудования. Два положения:



1. Нажмите на переднюю часть переключателя – PTO подключается. Загорается световой индикатор.
2. Нажмите на заднюю часть переключателя – PTO отключается.

**Для предупреждения нежелательного повышения давления в гидравлической системе устанавливайте положение дроссельной заслонки на 1/4 перед подключением гидравлического PTO.**

Управление включает клапан, который передает мощность гидравлического насоса переднему навесному оборудованию.

Мощность передается оборудованию через гидравлический выход спереди (1:PTO).

#### 3.4.4.8 Переключатель (1:Ys)

**12 V** Переключатель имеет три положения и может использоваться, например, разбрасывателем песка.

Переключатель управляет контактом (1:Y).

#### 3.4.4.9 Переключатель (1:Aux2fr)



Переключатель имеет две позиции и позволяет выбрать гидравлический выход, который будет активироваться с помощью органа управления (1:Aux2s). Передний гидравлический выход (1:Aux2f) или задний гидравлический выход (1:Aux2r). См. также 3.4.4.5

### 3.4.5 Органы управления – другое

#### 3.4.5.1 Передние стопорные штифты (1:D1)

Машина имеет передние и задние гнезда для подсоединения оборудования. Соответствующее оборудование после установки фиксируется двумя стопорными штифтами.

Чтобы зафиксировать оборудование на подъемнике:

1. Вставьте стопорный штифт снаружи.
2. Поставьте ногу на стопорный штифт и поверните его назад до фиксации.



**Не поворачивайте назад стопорный штифт руками. Возможны серьезные травмы.**

Чтобы отпустить:

1. Поверните стопорный штифт вперед до разблокировки.
2. Выньте стопорный штифт.

**3.4.5.2 Задние стопорные штифты (1:F1)**

Машина имеет передние и задние гнезда для подсоединения оборудования. Соответствующее оборудование после установки фиксируется двумя стопорными штифтами. Задние стопорные штифты имеют канавки для самоблокировки после установки.

**3.4.5.3 Главный выключатель (1:F2)**



Перед выполнением любых работ с электрическим оборудованием следует отключить питание с помощью главного выключателя.

**3.4.5.4 Держатель двери (1:G1)**

Держатель двери предназначен для удержания двери в частично открытом положении для улучшения вентиляции.



**Несовпадение держателя двери с дверной защелкой во время закрытия приведет к повреждению кабины.**

При использовании держателя двери он должен удерживать дверную защелку надлежащим образом.

**3.4.5.5 Кожух двигателя**



**Машина может не работать, если кожух двигателя не закрыт и не замкнут. Существует опасность получения ожога или травмы.**

Для доступа к компонентам двигателя имеются четыре съемные крышки. Открывайте крышки следующим образом:

**Боковые крышки с левой и правой стороны (1:Q)**

Снятие:

1. Снимите передние и задние резиновые ленты (1:P).
2. Потяните крышку вверх, согните вниз и извлеките ее.

Установка:

1. Опустите крышку за колесо.
2. Зацепите верхнюю часть крышки в V-образном пазу и вставьте установочные штифты снизу.
3. Зацепите передние и задние резиновые ленты.

**Передняя крышка (1:R)**

Снятие:

1. Снимите две передние резиновые ленты.
2. Разблокируйте фиксирующие ручки (4:B).

3. Переместите крышку вперед и вверх.

Установка:

1. Выровняйте крышку.
2. Вставьте фиксирующие ручки в отверстия сверху и заблокируйте фиксирующие ручки.
3. Зацепите за две резиновые ленты.

**3.4.5.6 Электрическая розетка для прицепа (1:V)**

Семиштырьковый разъем для прицепа.

**3.4.5.7 Крышка топливного бака (3:A)**

Крышка топливного бака для заливания дизельного топлива находится в задней части кабины.

**3.4.5.8 Рычаг отключения трансмиссии (5:F)**

Рычаг отключения бесступенчатой трансмиссии. Разрешает движение машины.



**Рычаг отключения трансмиссии ни в коем случае не должен находиться между наружным и внутренним положениями. Это приводит к перегреву и повреждению трансмиссии.**



**Машина не подлежит буксировке, но, при необходимости, ее можно перемещать в трейлер и из трейлера. Буксировка повреждает трансмиссию.**

Рычаг имеет следующие два положения:

Рычаг установлен внутрь:

Гидравлический насос подключен для нормального использования.

Рычаг установлен наружу:

Гидравлическое масло подключено к системе, минуя гидравлический насос. В этом положении рычага насос не блокирует гидравлическую систему. Машина может передвигаться. Однако поток масла ограничен, поэтому для передвижения машины необходимо прикладывать усилие.

**3.5 ИНДИКАТОРЫ**

**3.5.1 Указатель уровня топлива (1:I1)**

Указатель уровня топлива обозначает уровень топлива, имеющегося в топливном баке.

**3.5.2 Индикатор подвески сиденья (1:I2)**

Показывает жесткость подвески сиденья. См. 3.4.1.2.

**3.5.3 Индикатор ламп сигнала поворота/аварийной сигнализации (1:I3)**

Индикатор загорается одновременно с включением ламп сигнала поворота/аварийной сигнализации.

### 3.5.4 Индикатор включения тормоза (1:14)

Никогда не эксплуатируйте машину со светящимся индикатором тормоза. Это повреждает стояночный и аварийный тормоз.



Индикатор тормоза светится при включении стояночного тормоза (1:С7). См. 3.4.3.6.

### 3.5.5 Индикатор зарядки батареи (1:15)

Никогда не эксплуатируйте двигатель со светящимся индикатором зарядки. Это приведет к разрядке батареи.



Индикатор зарядки батареи активен только в рабочем положении зажигания.

Индикатор зарядки батареи включается, если генератор двигателя перестает заряжать батарею. Когда двигатель не работает, индикатор зарядки светится, поскольку генератор не заряжает батарею.

После запуска двигателя индикатор зарядки батареи должен погаснуть. Если индикатор будет светиться во время работы, батарея разрядится, и запуск двигателя будет невозможен. Отправьте машину в уполномоченную мастерскую для ремонта.

### 3.5.6 Индикатор температуры гидравлического масла (1:16)



Двигатель никогда не должен работать при светящемся индикаторе температуры. Это грозит серьезным повреждением двигателя.



Индикатор температуры гидравлического масла активен только в рабочем положении зажигания.

Индикатор температуры масла включается, если температура гидравлического масла превышает опасный уровень.

После запуска двигателя индикатор зарядки батареи должен погаснуть. Если индикатор засветится во время работы, выполните следующее:

- Установите регулятор дроссельной заслонки в режим холостых оборотов. **Не** останавливайте двигатель.
- Очистите внешнюю поверхность масляного радиатора от листьев, травы или других предметов. См. 5.12.
- Оставьте двигатель работать на холостых оборотах до падения температуры, о чем будет свидетельствовать погасший индикатор. Далее машину можно использовать в обычном режиме.
- Если температура двигателя не падает в течение 5 минут, заглушите двигатель и доставьте машину в уполномоченную мастерскую для ремонта.

### 3.5.7 Индикатор температуры двигателя (1:17)

Слишком высокая температура двигателя частично обозначается индикатором и частично звуковым сигнализатором.



Двигатель не должен работать под нагрузкой или иметь обороты выше холостых при включении светового индикатора или звукового сигнализатора. Это грозит серьезным повреждением двигателя.



Индикатор температуры двигателя и звуковой сигнализатор активны только в рабочем положении зажигания.

Индикатор температуры двигателя и звуковой сигнализатор включаются при превышении опасного уровня температуры двигателя.

При запуске двигателя индикатор температуры двигателя и звуковой сигнализатор не должны включаться. Если во время работы засветился индикатор температуры двигателя или засучвал сигнализатор, выполните следующее:

- Установите регулятор дроссельной заслонки в режим холостых оборотов. **Не** останавливайте двигатель.
- Очистите внешнюю поверхность радиатора от листьев, травы или других предметов. См. 5.12.
- Оставьте двигатель работать на холостых оборотах до падения температуры, о чем будет свидетельствовать погасший индикатор и отключенный звуковой сигнализатор. Далее машину можно использовать в обычном режиме.
- Если температура двигателя не падает в течение 5 минут, заглушите двигатель и доставьте машину в уполномоченную мастерскую для ремонта.

В случае индикации слишком высокой температуры двигателя проверьте уровень охлаждающей жидкости. См. 5.4.

### 3.5.8 Индикатор давления масла (1:18)



Двигатель никогда не должен работать при светящемся индикаторе давления масла. Это грозит серьезным повреждением двигателя.



Индикатор давления масла активен только в рабочем положении зажигания.

Индикатор давления масла активизируется, когда давление масла в двигателе падает ниже опасного предела. При неработающем двигателе индикатор давления масла светится, поскольку давление масла отсутствует.

После запуска двигателя индикатор зарядки батареи должен погаснуть. Если индикатор давления масла засветится во время работы двигателя, немедленно заглушите двигатель и поставьте машину на ремонт в уполномоченной мастерской.

### 3.5.9 Счетчик моточасов (1:19)

Указывает число часов работы. Работает только при включенном двигателе.

### 3.5.10 Индикатор воздушного фильтра (5:110)

Индикатор сигнализирует о забитом воздушном фильтре. Если индикатор светится красным светом, воздушный фильтр необходимо заменить. После этого сбросьте индикатор нажатием кнопки.

### 3.5.11 Индикатор уровня гидравлического масла (7:111)

Уровень масла должен быть виден через прозрачное стекло, когда машина стоит на ровной поверхности.

Если уровень масла слишком высокий, существует опасность переливания через сливной клапан. Если уровень масла слишком низкий, существует опасность повышения его температуры и повреждения гидравлической системы.

## 4 ОБЛАСТИ ПРИМЕНЕНИЯ

Машина может использоваться только совместно с фирменными принадлежностями.

Для машин, которые содержат оборудование для передвижения по дорогам общего пользования, имеются в наличии дополнительные комплекты. Содержимое этих комплектов адаптируется к соответствующему местному законодательству. Для получения информации о приобретении и по вопросам приобретения обращайтесь к официальному дилеру компании.

## 5 ПУСК И РАБОТА



Машина может не работать, если кожух двигателя не закрыт и не замкнут. Существует опасность получения ожога или травмы.



При работающем двигателе никто не должен находиться возле оси поворота машины. Существует опасность получения серьезных травм в результате придавливания между задней и передней секциями машины.



**В зависимости от используемого навесного приспособления, возможно, понадобится установка на машину противовесов. Осевое давление колесной оси никогда не должно превышать 900 кг или 70% общей массы машины**

### 5.1 ДЕЙСТВИЯ ПЕРЕД ПУСКОМ

Перед началом работы машины выполните следующее:

- Проверьте и при необходимости долейте топливо.
- Проверьте уровень масла в двигателе.
- Проверьте уровень охлаждающей жидкости.
- Убедитесь в том, что не сработал индикатор воздушного фильтра.
- Убедитесь в том, что краны топливного фильтра и водоотделителя открыты.
- Убедитесь в том, что водоотделитель не содержит воды. При необходимости слейте воду.
- Проверьте уровень масла в гидравлическом баке. См. 3.5.11.
- Выполните проверки связанные с безопасностью.
- При езде с установленным режущим блоком убедитесь, что в задней части машины установлен противовес или принадлежность весом от 60 кг.
- Убедитесь в том, что рычаг отключения трансмиссии находится в крайнем внутреннем положении. См. 3.4.5.8.

Вышеприведенные действия более подробно описываются ниже.

### 5.2 ЗАПРАВКА ТОПЛИВОМ



Дизельное топливо является легко воспламеняющейся жидкостью. Храните топливо только в емкостях, специально предназначенных для этой цели.



Заправлять или дозаправлять машину топливом следует только на открытом воздухе, и ни в коем случае при заправке или дозаправке нельзя курить. Перед запуском двигателя залейте топливо в топливный бак. Запрещается снимать крышку заливной горловины или заливать топливо, если двигатель работает или еще горячий.



Не допускается работа двигателя на рапсовом дизельном топливе (RME). За дополнительной информацией обращайтесь к представителю фирмы, изготовившей двигатель.



Заполнение бака под самую горловину связано с опасностью утечки и возгорания топлива.

Используйте только дизельное топливо, удовлетворяющее требованиям в 2.1.

1. Снимите крышку топливного бака (3:A).
2. Залейте дизельное топливо до нижней части заливной горловины. Если топливо залито до верха заливной горловины, оно будет протекать вследствие расширения при нагревании.
3. Закройте крышку топливного бака.

### 5.3 ПРОВЕРКА УРОВНЯ МОТОРНОГО МАСЛА

Перед запуском двигателя каждый раз проверяйте уровень масла, чтобы убедиться, что он в норме. Машина должна стоять на ровной площадке.

Проверяйте следующим образом:

1. Протрите поверхность двигателя вокруг масляного щупа (5:K) и вытяните его.
2. Протрите масляный щуп.
3. Опустите его до упора и снова извлеките.
4. Снимите показание уровня масла. Уровень масла должен быть между отметок (5:K1) на масляном щупе.

При необходимости снимите крышку заправочной горловины масла (5:G) и долейте масло до уровня отметки.

Используйте масло класса CF или выше согласно API, но не CG. Рекомендуется использовать CI-4 и выбирать вязкость согласно температурной схеме, представленной ниже.

**Никогда не используйте масляные присадки.**

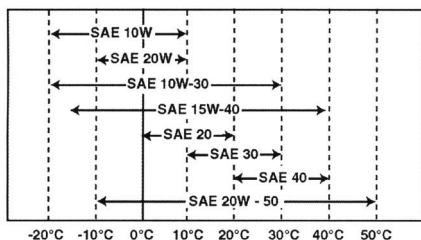

Уровень масла никогда не должен опускаться ниже отметок. Это может привести к перегреву двигателя. Слейте масло до правильного уровня, если уровень масла превышает отметку. См. 6.7.

Установите на место крышку заправочной горловины масла после того, как уровень масла будет отрегулирован.

### 5.4 ПРОВЕРКА УРОВНЯ ОХЛАЖДАЮЩЕЙ ЖИДКОСТИ



Если охлаждающей жидкости недостаточно, индикатор температуры может не работать. Это может привести к отказу двигателя.

Перед запуском двигателя каждый раз проверяйте уровень охлаждающей жидкости, чтобы убедиться, что он в норме.

Проверяйте следующим образом:

1. Двигатель должен быть в холодном состоянии при проверке.
2. Снимите переднюю крышку двигателя. См. 3.4.5.2.
3. Отвинтите крышку радиатора (8:Q) и убедитесь в том, что уровень охлаждающей жидкости достигает заливной горловины.
4. Установите крышку радиатора.
5. Убедитесь в том, что уровень охлаждающей жидкости находится около нижней отметки (5:D1) расширительного бачка. При необходимости долейте охлаждающую жидкость. См. ниже.

#### 5.4.1 Доливка охлаждающей жидкости

Охлаждающая жидкость должна удовлетворять следующим требованиям:

- Всегда используйте смесь хладагента с водой. Ни в коем случае не используйте простую воду.
- Смешивайте хладагент и воду согласно инструкциям поставщика хладагента.
- Никогда не смешивайте хладагенты различных типов.
- Используйте мягкую (без содержания кальция), дистиллированную или деминерализованную воду.

Перед доливкой жидкости двигатель должен быть в холодном состоянии.



При открывании крышки горловины радиатора при горячем двигателе существует опасность получения ожогов горячей водой вследствие ее разбрызгивания.

Доливку производите следующим образом:

1. Снимите переднюю крышку двигателя.
2. Убедитесь в том, что все заглушки системы охлаждения плотно установлены.
3. Убедитесь в том, что все краны системы охлаждения герметично закрыты.
4. Убедитесь в том, что на всех шлангах системы охлаждения нет повреждений и утечек.

5. Отвинтите крышку радиатора (8:Q).
6. Медленно заполните радиатор охлаждающей жидкостью. При заливке не допускайте формирования воздушных пузырьков. Заполните до уровня горловины радиатора.
7. Установите крышку радиатора.
8. Откройте крышку на расширительном бачке (5:D) и залейте в него смесь до уровня нижней отметки, которая является уровнем для холодного двигателя.
9. Закройте крышку расширительного бачка.
10. Запустите и прогрейте двигатель до рабочей температуры, а затем проверьте уровень охлаждающей жидкости в расширительном бачке. Уровень должен быть около верхней отметки (5:D2), которая является отметкой для горячего двигателя.
11. Если уровень ниже верхней отметки, дайте двигателю остыть и снова долейте охлаждающую жидкость в расширительный бачок.

## 5.5 ИНДИКАТОР ВОЗДУШНОГО ФИЛЬТРА

Убедитесь в том, что не сработал индикатор воздушного фильтра (5:110).

См. 3.5.10 для дополнительных сведений.

Для замены воздушного фильтра см. 6.13.

## 5.6 ВОДООТДЕЛИТЕЛЬ

Убедитесь в том, что поплавок водоотделителя (9:C3) находится на дне. Если это не так, воду необходимо слить. См. 6.4.

Убедитесь в том, что кран водоотделителя открыт. См. рис. 9.

## 5.7 ПРОВЕРКИ СИСТЕМЫ БЕЗОПАСНОСТИ

При испытании машины убедитесь в том, что результаты указанных ниже проверок безопасности являются удовлетворительными.



**Проверки безопасности следует обязательно выполнять перед каждым использованием машины.**



**Если результаты какой-либо из указанных ниже проверок неудовлетворительны, эксплуатировать машину запрещается! Отправьте машину в мастерскую для ремонта.**

### 5.7.1 Общие проверки безопасности

Объект	Результат
Топливные трубопроводы и соединения.	Утечек нет.
Кабели питания.	Вся изоляция в порядке. Механические повреждения отсутствуют.
Выхлопная система.	В местах соединений просачиваний нет. Все винты затянуты.
Гидравлические шланги.	Утечки отсутствуют. Повреждения отсутствуют.
Подайте машину вперед/назад и отпустите педаль рабочего тормоза.	Машина должна остановиться.
Испытательная поездка.	Необычных вибраций нет. Необычного шума нет.

### 5.7.2 Проверка безопасности электрической системы



**Перед работой на машине всегда проверяйте функционирование системы безопасности.**

Состояние	Действие	Результат
Педаль сцепления-тормоза не нажата. РТО выключен.	Попытка запуска.	Двигатель запускаться не должен.
Педаль сцепления-тормоза не нажата. РТО включен.	Попытка запуска.	Двигатель запускаться не должен.
Двигатель работает. РТО включен.	Оператор не находится на сидении.	РТО должен отключиться.
Управление подъемником навесного оборудования не в плавающем положении.	Попытка подключить РТО.	РТО подключаться не должен.

## 5.8 ПУСК

1. Убедитесь в том, что РТО отключен.
2. Уберите ногу с педали акселератора.
3. Установите регулятор дроссельной заслонки в положение 1/4.
4. Выжмите педаль тормоза до отказа. Должен засветиться индикатор (1:14).
5. Для холодного запуска при низкой температуре окружающего воздуха двигатель следует предварительно прогреть. См. 3.4.4.2. Поверните ключ зажигания и запустите двигатель.

6. Машину нельзя нагружать или приводить в движение сразу после холодного запуска при холодном гидравлическом масле. Прогрейте масло в гидравлической системе, открыв дроссельную заслонку работающего двигателя на 1/4. Дайте двигателю поработать несколько минут, как показано на схеме ниже.

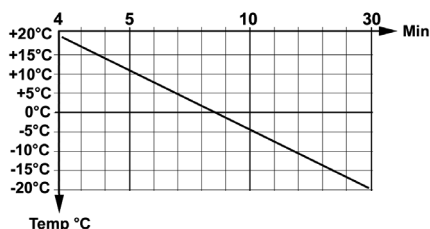

Пример: При температуре  $-10^{\circ}\text{C}$  дайте поработать двигателю 18 минут при положении дроссельной заслонки 1/4.

При работе машины необходимо использовать режим полного открытия дроссельной заслонки.

**Для предупреждения нежелательного повышения давления в гидравлической системе устанавливайте положение дроссельной заслонки на 1/4 перед подключением гидравлического РТО.**

## 5.9 УСИЛИТЕЛЬ РУЛЕВОГО УПРАВЛЕНИЯ

Усилитель рулевого управления передает усилие от гидравлической системы машины на рулевое колесо при выполнении поворота. Это значительно облегчает управление машиной, когда двигатель работает при полностью открытой дроссельной заслонке.

Усилие гидроусилителя руля уменьшается при уменьшении скорости машины.

## 5.10 СОВЕТЫ ПО ЭКСПЛУАТАЦИИ

Всегда поддерживайте правильный уровень масла в двигателе. Особенно при движении по склону.

См. 5.3.



Будьте осторожны при движении на склонах. При движении вверх или под уклон не допускается резкое торможение с места или остановка. Запрещается перемещать машину поперек склона. Двигайтесь или сверху вниз, или снизу вверх.



Не допускается движение машины в любом направлении на уклонах более  $10^{\circ}$ .



Снижайте скорость на уклонах и при выполнении резких поворотов, чтобы не допустить опрокидывания машины или потери управления.



При движении на высшей передаче или на полных оборотах не поворачивайте рулевое колесо слишком резко. Машина может опрокинуться.



Держите руки и пальцы дальше от шарнирного сочленения рулевой колонки и скобки сидения. Возможны серьезные травмы. Не двигайтесь при открытом капоте.



В зависимости от используемого навесного приспособления, возможно, понадобится установка на машину противовесов. Осевое давление колесной оси никогда не должно превышать 900 кг или 70% общей массы машины.

## 5.11 ОСТАНОВ

Отключите РТО. Поставьте машину на стояночный тормоз.

Дайте двигателю поработать 1-2 минуты на холостом ходу. Остановите двигатель поворотом ключа зажигания.



Если машина будет оставлена без присмотра, выньте ключ зажигания.



Двигатель может быть очень горячим сразу после выключения. Не прикасайтесь к глушителю или другим частям двигателя. Это может привести к ожогам.

## 5.12 ЧИСТКА



Для снижения опасности пожара очищайте двигатель, глушитель, аккумулятор и бензобак от травы, листьев и масла.



Чтобы уменьшить опасность пожара, регулярно проверяйте машину на предмет отсутствия утечки масла и/или топлива.



Никогда не используйте воду под высоким давлением. Это может повредить уплотнения вала, электрические компоненты или гидравлические клапаны.



Ни в коем случае не используйте воздух под высоким давлением для чистки оребрения радиатора. Это приведет к повреждению радиатора.

После использования очищайте машину. При чистке соблюдайте следующие инструкции:

- Не направляйте струю воды непосредственно на двигатель.



- Двигатель следует чистить щёткой и/или сжатым воздухом.
- Чистите радиатор двигателя (8:R) и охладитель (8:S) мягкой щеткой. Большие объекты можно извлекать вручную. При чрезмерном загрязнении радиаторов следует выполнить чистку с помощью медленнотекущей проточной воды и подходящего моющего средства.
- После чистки водой запустите машину и любой режущий блок, чтобы убрать воду, которая в противном случае может проникнуть внутрь подшипников и повредить машину.

## 6 ТЕХНИЧЕСКОЕ ОБСЛУЖИВАНИЕ

### 6.1 ПРОГРАММА ОБСЛУЖИВАНИЯ

Чтобы поддерживать машину в хорошем состоянии в плане обеспечения надежной и безопасной работы и защиты окружающей среды, следует соблюдать инструкции по техническому обслуживанию, изложенные в этом разделе. Все работы по обслуживанию должны выполняться в уполномоченных мастерских. Техническое обслуживание, выполненное в уполномоченных мастерских, гарантирует профессионально выполненную работу с заменой деталей на фирменные запасные части. Каждое техническое обслуживание в уполномоченной мастерской должно регистрироваться в журнале технического обслуживания. Журнал технического обслуживания с отметками обслуживания в мастерской – это документ, который повышает стоимость при продаже подержанной машины. Обслуживаемые точки указываются в таблице ниже. Описание выполняемых процедур приведено после таблицы.

### 6.2 ОБСЛУЖИВАЕМЫЕ ТОЧКИ.

Обслуживаемая точка	В первый раз	Интервал	См. параграф
	Часы работы/ календарные месяцы		
Водоотделитель, проверка		50/-	6.4
Фильтр предварительной очистки, очистка			6.4
Топливный фильтр, замена		400/-	6.5
Давление в шинах, проверка, регулировка			6.6
Моторное масло, фильтр, замена	50/12	200/12	6.7
Гидравлическое масло, фильтр, выпускной клапан бака, замена/чистка	50/12	400/12	6.8
Колесные гидромоторы, замена масла	50/12	200/12	6.9
Ременная передача, замена	50	200/-	6.10
Система охлаждения, чистка		1000/12	6.11
Аккумуляторная батарея, проверка		50/-	6.12
Воздушный фильтр, чистка фильтра предварительной очистки		250/-	6.13
Воздушный фильтр, замена внутреннего элемента		250/-	6.13
Смазка			6.14
Регулирующие клапаны		1000/-	6.15
Притирка клапанов		2000/-	6.15

### 6.3 ПОДГОТОВКА

Все виды техобслуживания и ремонта должны производиться на неподвижной машине с выключенным двигателем.



Для предотвращения отката машины всегда ставьте ее на стояночный тормоз.



Остановите двигатель.



Для предупреждения непредумышленного запуска двигателя выньте ключ из замка зажигания.

## 6.4 ВОДООТДЕЛИТЕЛЬ

Водоотделитель (9:C3) имеет поплавков, который видно через прозрачную крышку. Поплавок должен находиться на дне. Если поплавок всплыл, содержимое водоотделителя следует слить.

Чтобы слить воду, откручивайте сливную пробку (9:C1), пока не начнет течь вода. Сливайте воду, пока поплавок не откажется на дне.

Очистите водоотделитель, если он грязный или если слишком часто приходится сливать его содержимое. Чистка водоотделителя выполняется следующим образом:

1. Перекройте кран водоотделителя. См. рис. 9.
2. Под водоотделитель поставьте емкость для сбора топлива.
3. Отверните крышку. (9:C2).
4. Осторожно извлеките крышку и волоконный фильтр (9:C5), вставку (9:C4), а также поплавок (9:C3) из крышки.
5. Очистите внутреннюю поверхность крышки и волоконный фильтр.
6. Убедитесь в том, что уплотнительное кольцо находится в хорошем состоянии, и установите все компоненты в обратном порядке.
7. Откройте кран.

Если в водоотделителе все так же часто скапливается вода, следует очистить топливный бак. Для этого обратитесь в уполномоченную мастерскую.

## 6.5 ТОПЛИВНЫЙ ФИЛЬТР

1. Остановите двигатель и дождитесь его охлаждения.
2. Закройте все топливные краны.
3. С помощью ключа для масляного фильтра ослабьте фильтр (5:F) в направлении (10:Dis). Осторожно снимите фильтр, не проливая топливо.  
**Удалите возможные подтеки горячего.**
4. Очистите монтажную поверхность фильтра.
5. Нанесите тонкий слой топлива на прокладку нового фильтра.
6. Установите новый фильтр, повернув его в направлении (10:Ass) до контакта прокладки с монтажной поверхностью.
7. Затем затяните фильтр еще на один оборот с помощью ключа для фильтра.

## 6.6 ДАВЛЕНИЕ В ШИНАХ

Давление в передних и задних шинах: 0,9 бар. При применении оборудования требуемое давление смотрите в руководстве к оборудованию.

## 6.7 ОЧИСТКА МОТОРНОГО МАСЛА, ФИЛЬТРА



**Сливаемое сразу после останова двигателя моторное масло может быть горячим. Поэтому перед сливом масла дайте двигателю остынуть в течение нескольких минут.**

Замену моторного масла и фильтра производите следующим образом:

1. Разместите машину на ровной поверхности и прогрейте двигатель до рабочей температуры.
2. Остановите двигатель и снимите крышку масляного фильтра (5:G).
3. Под пробкой слива масла (11:U) разместите емкость, снимите пробку и дайте маслу вытечь в емкость.
4. Отработанное масло следует утилизировать согласно местным правилам.
5. Очистите область вокруг фильтра (5:J) и снимите фильтр. Используйте ключ для масляного фильтра.
6. Смажьте прокладку нового фильтра и заворачивайте его до тех пор, пока прокладка не коснется двигателя. Затем затяните фильтр, поворачивая его с помощью ключа для масляного фильтра.
7. Установите пробку слива масла. Затяните с усилием 50 Нм.
8. Залейте новое масло, следуя указаниям в разделе 5.3.
9. После заправки масла запустите двигатель и прогрейте его на холостом ходу в течение 30 секунд.
10. Осмотрите двигатель на предмет утечки масла.
11. Остановите двигатель. Подождите 30 секунд, и затем проверьте уровень масла. См. 5.3.

## 6.8 ЗАМЕНА ГИДРАВЛИЧЕСКОГО МАСЛА, ФИЛЬТРА



**В гидравлическую систему не должны попадать посторонние предметы. Это может вызвать серьезное повреждение компонентов системы.**

Замену гидравлического масла и фильтра производите следующим образом:

1. Дайте машине поработать при различных нагрузках в течение 5-10 минут, чтобы прогреть масло в гидравлической системе.
2. Установите машину на ровной поверхности.
3. Тщательно очистите область вокруг фильтра (7:N) в верхней части гидравлического бака, а потом снимите чашку фильтра и сам фильтр.

4. Под пробкой слива масла (7:P) разместите емкость, снимите пробку и дайте маслу вытечь в емкость. Объем емкости должен составлять не менее 20 литров.
5. Отработанное масло следует утилизировать согласно местным правилам.
6. Установите пробку слива масла. Затяните с усилием 25 Нм.
7. Замените выпускной клапан бака (7:O). Отвинтите клапан и установите новый клапан, выполняя те же действия в обратной последовательности.
8. Вновь установите фильтр со следующими компонентами:
  - 7:N1 Чашка фильтра. Хорошо очистите чашку фильтра перед установкой.
  - 7:N2 Прокладка. Проверьте целостность шайбы.
  - 7:N3 Новый фильтр. При замене масла всегда заменяйте фильтр.
  - 7:N4 Пружина
  - 7:N5 Прокладка. Проверьте целостность шайбы.
  - 7:N6 Крышка
9. Залейте новое масло через 3/8" обратное отверстие для РТО, см. рис. 1. Используйте насос с фильтром 10 микрон.  
Масло: См. 2.1.  
Количество масла при замене: См. 2.1.
10. После заливки масла запустите двигатель и поработайте на машине несколько минут, а затем проверьте отсутствие утечек масла.
11. Проверьте уровень масла. См. 3.5.11.

## 6.9 ЗАМЕНА МАСЛА В КОЛЕСНЫХ ГИДРОМОТОРАХ

Заменяйте масло в картере редуктора колесных гидромоторов следующим образом:

1. Дайте машине поработать при различных нагрузках в течение 5-10 минут, чтобы прогреть масло в колесных гидромоторах.
  2. Установите машину на ровной поверхности.
  3. Тщательно очистите поверхность вокруг масляных пробок (12:V, W).
  4. Под пробкой слива масла (12:W) разместите емкость, снимите пробку и дайте маслу вытечь в емкость.
  5. Снимите пробку маслозаливной горловины (12:V).
  6. Установите пробку слива масла.
- Отработанное масло следует утилизировать согласно местным правилам.**
7. Залейте новое масло через маслозаливную горловину. Закачивайте масло при помощи ручной масленки. Доливайте его до тех пор, пока уровень не достигнет маслозаливной горловины.

Информацию о типе и объеме масла см. в таблице 2.1.

8. Установите пробку маслозаливной горловины.
9. Затяните пробки с крутящим моментом 30 Нм.

## 6.10 РЕМЕННЫЕ ПЕРЕДАЧИ

Состояние всех ремней следует проверять после 5 часов работы.

## 6.11 ЧИСТКА СИСТЕМЫ ОХЛАЖДЕНИЯ

Все работы по обслуживанию должны выполняться в уполномоченных мастерских.

## 6.12 АККУМУЛЯТОРНАЯ БАТАРЕЯ (7:M)



**Попадание кислоты в глаза или на кожу может вызвать серьезные химические ожоги. При попадании кислоты немедленно промойте место попадания проточной водой и обратитесь к врачу.**

В машине используется аккумуляторная батарея с регулируемыми клапанами и номинальным напряжением 12 В. Проверять и доливать электролит в аккумуляторной батарее не требуется. Единственным требуемым техническим обслуживанием является зарядка, например, после длительного хранения.



**Перед первым применением батареи должна быть полностью заряжена. Хранить батарею следует в полностью заряженном состоянии. При хранении аккумулятора в разряженном состоянии он может выйти из строя.**

### 6.12.1 Зарядка двигателем

Аккумуляторную батарею можно также зарядить от генератора двигателя следующим образом:

1. Установите аккумулятор в машину, как показано ниже.
2. Выведите машину на открытый воздух или смонтируйте устройство для вытяжки выхлопных газов.
3. Запустите двигатель в соответствии с инструкциями, приведенными в руководстве пользователя.
4. Дайте двигателю проработать непрерывно в течение 45 минут.
5. Остановите двигатель. Теперь аккумуляторная батарея полностью заряжена.

### 6.12.2 Зарядка с помощью зарядного устройства

Для зарядки аккумуляторной батареи следует использовать зарядное устройство с постоянным напряжением.

Для приобретения зарядного устройства с постоянным напряжением обратитесь к вашему дилеру.

**При зарядке от стандартного автомобильного зарядного устройства аккумуляторная батарея может выйти из строя.**

### 6.12.3 Снятие/установка



**Перед отключением батареи электрическую цепь следует разорвать с помощью главного выключателя (1:F2).**



**Если кабели поменять местами, то генератор и аккумуляторная батарея выйдут из строя.**



**Надежно закрепите кабели. Незакрепленные кабели могут послужить причиной пожара.**



**Ни в коем случае не допускается работа двигателя с отсоединенной аккумуляторной батареей. При этом возможно серьёзное повреждение генератора и электрооборудования.**

Процедура снятия/установки аккумуляторной батареи следующая:

1. Отключите питание с помощью главного выключателя (1:F2).
2. Снимите левую боковую крышку двигателя.
3. Отсоедините кабель и снимите аккумулятор.
4. Устанавливайте аккумуляторную батарею в обратном порядке. Подсоединяйте красный провод к положительной клемме (+), а черный провод к отрицательной клемме (-) аккумуляторной батареи.
5. Включите главный выключатель.

### 6.12.4 Чистка

Если выводы батареи окислились, их следует зачистить. Зачистите клеммы батареи проволочной щеткой и смажьте их консистентной смазкой.

## 6.13 ВОЗДУШНЫЙ ФИЛЬТР, ДВИГАТЕЛЬ (5:H)



**Двигатель никогда не должен работать с поврежденным воздушным фильтром или без него. Это грозит серьезным повреждением двигателя.**

Воздушный фильтр состоит из двух фильтров:

- 6:H2 Фильтр предварительной очистки
- 6:H3 Внутренний воздушный фильтр

**ПРИМЕЧАНИЕ!** Если машина эксплуатируется в условиях повышенного содержания пыли в воздухе, очищайте/заменяйте фильтры чаще, чем регламентируется техническим обслуживанием.

Процедура очистки/замены воздушных фильтров следующая.

1. Откройте корпус фильтра, отпустив два зажима (6:H1).
2. Снимите фильтр предварительной очистки (6:H2) и храните внутренний фильтр (6:H3) в таком месте, где пыль и т. п. не сможет попасть в двигатель при продувании фильтра предварительной очистки.
3. Продуйте фильтр предварительной очистки. Делайте это осторожно, чтобы не повредить фильтр. Продуйте изнутри наружу с помощью сжатого воздуха. Давление должно быть в пределах 3-5 бар. Если предварительный фильтр очистить не удалось, или он поврежден, его следует заменить.
4. Очистите внутреннюю часть корпуса фильтра.
5. Если следует заменить внутренний воздушный фильтр, извлеките также и его.
6. Установите все снятые детали на место в обратном порядке.
7. Произведите сброс индикатора фильтра, если он сработал. См. 4.

### 6.14 СМАЗКА

Все точки смазки, указанные в таблице ниже, следует смазывать каждые 50 часов эксплуатации, а также после каждой чистки.

Используйте шприц, заполненный универсальной консистентной смазкой. Нагнетайте смазку, пока она не начнёт выходить. Точки смазки показаны на рис. 13-14.



**Во время смазки помните о ремнях. Смазка или масло не должны попадать на ремни.**

Объект	Смазочные ниппели / действия	Рис.
Рычаг регулировки натяжения ремня насоса	1 смазочный ниппель.	14:F
Вильчатый захват, поворот	1 смазочный ниппель	14:A
Вильчатый захват, вверх-вниз	2 смазочных ниппеля	14:B
Цилиндр подъемного приспособления	2 смазочных ниппеля	14:D
Цилиндр управления	2 смазочных ниппеля	14:E
Ось поворота	3 смазочных ниппеля	14:C
Тросик дроссельной заслонки	Смазывают концы тросика маслом и одновременно приводите в действие соответствующий элемент управления. Эту операцию желательнее выполнять вдвоем.	13

### 6.15 КЛАПАНЫ

Регулировку и притирку клапанов следует выполнять в уполномоченных мастерских.

### 6.16 ПРЕДОХРАНИТЕЛИ



**Значения силы тока, приведенные в настоящем разделе, являются максимальными допустимыми номинальными значениями предохранителей. При установке предохранителя с более высокой силой тока существует опасность повреждения машины в результате возгорания.**

Машина снабжена тремя коробками предохранителей.

Две коробки предохранителей (15:A и 15:B) устанавливаются, как показано на рис. 15. Функции находящихся в них предохранителей приведены в следующей таблице: В зависимости от конфигурации машины некоторые разъемы могут быть пустыми.

В случае отказа электрических цепей проверьте и замените перегоревшие предохранители. Если неисправность устранить не удалось, обратитесь в уполномоченную мастерскую.

Сбой	Предохранитель	
	Расположение	Номинал
Фары ближнего света	15:A1	20 А
Кондиционер воздуха	15:A2	20 А
Главный предохранитель, кабина	15:A3	30 А
Лампы сигналов поворота	15:A4	10 А
Запасной	15:A5	
Стояночные фонари, сигнальный рожок, реле фар ближнего света	15:A6	10 А
Аварийная сигнализация	15:A7	10 А
Кондиционер воздуха	15:A8	10 А
Индикаторные лампы, звуковой сигнализатор, удерживающий клапан транспортного положения	15:B1	10 А
Система управления высотой стрижки, разбрасыватель песка, задние грабли	15:B2	20 А
Система автоматического поддержания скорости, генератор	15:B3	10 А
Электрическая розетка на панели	15:B4	10 А
Выключатель тяги	15:B5	30 А
Механизм отбора мощности, сигнальная лампа парковки, защитное реле	15:B6	10 А
Запасной	15:B7	
Главный предохранитель	15:B8	40 А

Одна коробка предохранителей установлена на потолке кабины и содержит предохранители для электрических функций кабины. Коробка предохранителей находится под панелью управления на потолке. Доступ к ней обеспечивается путем выкручивания болтов (15:С).

Сбой	Предохранитель	
	Расположение	Номинал
Запасной	15:С1	
Радио	15:С2	3 А
Рабочее освещение	15:С3	10 А
Подогрев зеркал	15:С4	10 А
Стеклоочиститель	15:С5	10 А
Насос омывателя ветрового стекла	15:С6	3 А
Поворотный маячок	15:С7	7,5 А
Внутреннее освещение	15:С8	3 А

*Компания GGP оставляет за собой право внести изменения в изделие без предварительного уведомления*

## 1 OBECNĚ



Tento symbol znamená **POZOR**. Nedodržení pokynů může vést k vážnému zranění osob nebo k poškození majetku.



Než spustíte stroj, přečtěte si pozorně tento návod k použití a přiložený leták „BEZPEČNOSTNÍ POKYNY“.



Dbejte, aby do hydraulického či palivového systému nevnikly nečistoty. Mohly by způsobit vážné poškození součástí systémů.

### 1.1 SYMBOLY

Na stroji jsou umístěny následující symboly. Informují vás, kdy je při jeho používání a údržbě třeba dbát zvýšené opatrnosti.

Symboly mají následující význam:



**Pozor!**  
Před použitím zařízení si přečtěte návod k obsluze a bezpečnostní pokyny.



**Pozor!**  
Dávejte pozor na odhozené předměty. Pracujte v dostatečné vzdálenosti od přihlížejících lidí.



**Pozor!**  
Vždy používejte ochranná sluchátka.



**Pozor!**  
Stroj vybavený jakýmkoliv originálním příslušenstvím nesmí poježdět v žádném směru po svahu se sklonem větším než 10°.



**Pozor!**  
Hrozí nebezpečí vážných poranění. Je-li motor v chodu, nepřibližujte se žádnými částmi těla do oblasti kloubového řízení.



**Pozor!**  
Nebezpečí popálení. Nedotýkejte se tlumiče výfuku a katalyzátoru.



**Pozor!**  
Než začnete stroj opravovat, vyjměte klíček ze zapalování.



**Pozor!**  
Nebezpečí vážných poranění, otáčející se vrtule.



Nebezpečí vážných poranění, otáčející se řemen.



Nebezpečí vážných poranění, mechanické součásti.

### 1.2 ZNAČENÍ

#### 1.2.1 Obrázky

Obrázky v této příručce jsou značeny čísly 1, 2, 3 atd.

Součásti znázorněné na obrázcích jsou značeny písmeny A, B, C atd.

Součást C na obrázku 2 je tedy označena „1:C“.

#### 1.2.2 Nadpisy

Nadpisy v tomto návodu k použití jsou číslovány podle následujícího příkladu:

„1.3.1 Všeobecná kontrola bezpečnosti“ je dílčí nadpis pod „1.3 Kontrola bezpečnosti“ a je uveden pod tímto nadpisem.

Při odkazování na nadpisy se normálně uvádí pouze číslo nadpisu, např. „Viz 1.3.1“.

## 2 TECHNICKÉ ÚDAJE

### 2.1 INFORMACE O STROJI

	740
Výkon motoru, kW	22,2
Ovládání PTO	Hydraulické
Rychlost, km/h	0-20
Hmotnost, kg	964
Výška, mm	1969/2157*
Délka, mm	2435
Šířka, mm	1084
Motorový olej, objem	3,6 litrů
Motorový olej, druh	Viz 5.3
Hydraulický olej	20 litrů SAE 10W-30 Při použití v zimě ISO VG 46. Viz 2.2.1
Olej motory kol	4x 0,08-0,09 l GL4/5 75W-90
Teplota vzduchu	Minimálně -20 °C
Palivo	Nafta (EN590:96)
Objem palivové nádrže	42 l

\* S nainstalovaným výstražným majákem

## 2.2 HYDRAULIKA - PŘEHLED

V následující tabulce je uveden přehled hydraulických výstupů a jejich ovládacích prvků.

Zkratka	Význam	Rozměry	Objem*
PTO	Výstup pro pohon nástrojů instalovaných vpředu. Viz obr. 1.	2x 1/2" + 3/8" návrat	42 l/220 bar
PTOs	Ovládání výstupu pro pohon nástrojů. Viz obr. 1.		
Aux1	Výstup pro pomocné funkce nástrojů instalovaných vpředu. Viz obr. 1.	2x 1/4"	12 l/125 bar
Aux1s	Ovládání Aux1. Viz obr. 1.		
Aux2f	Výstup pro pomocné funkce nástrojů instalovaných vpředu. Viz obr. 1.	2x 1/4"	12 l/125 bar
Aux2r	Výstup pro pomocné funkce nástrojů instalovaných vzadu. Viz obr. 1.	2x 1/4"	12 l/125 bar
Aux2S	Ovládání Aux2f a Aux2r v závislosti na Aux2fr. Viz obr. 1.		
Aux2fr	Ovládání aktivace Aux2f nebo Aux2r. Viz obr. 1.		
L	Zvedací zařízení. Viz obr. 1.		
Ls	Ovládání zvedacího zařízení a zvedání nástrojů je nainstalováno pod kabinou. Viz obr. 1.		

### 2.2.1 Hydraulický olej

Doporučuje se SAE 10W-30.

Při práci v zimě lze použít olej ISO VG 46. Tento olej může také nahradit SAE 10W-30, pokud má hydraulika nízkou odezvu.

## 2.3 NÁSTROJE

Pokud jde o nástroje, obraťte se na autorizovaného prodejce a přečtěte si návod k použití dodaný s příslušenstvím.

## 3 POPIS

### 3.1 POHON

Stroj má poháněna všechna čtyři kola. Energie z motoru je hydraulicky přenášena na kola hnací nápravy. Všechna čtyři kola mají samostatné hydraulické motory. Vznětový motor pohání hydraulické čerpadlo (2:P), které vhání olej do hydraulických motorů (2:M) kol.

Hydraulické motory jsou k hydraulickému čerpadlu připojeny podle obr. 2.

To znamená, že přední a zadní kola jsou nucena k otáčení stejnou rychlostí, avšak rychlost na pravé a levé straně může být různá.

### 3.2 ŘÍZENÍ



Při otočení volantem se nepřibližujte žádnými částmi těla do oblasti spojovacího bodu stroje. Hrozí nebezpečí vážného poranění rozdrcením mezi přední a zadní částí stroje.

Stroj je vybaven kloubovým řízením s posilovačem. To znamená, že podvozek je rozdělen na přední a zadní část, které se mohou vzájemně otáčet.

Díky kloubovému řízení má stroj neobyčejně malý poloměr otáčení a dokáže se snadno otáčet kolem stromů a dalších překážek.

## 3.3 BEZPEČNOST

### 3.3.1 Systém elektrické bezpečnosti

Stroj je vybaven elektrickým bezpečnostním systémem. Při nesprávném zacházení zastaví bezpečnostní systém určité činnosti, které by mohly být nebezpečné. Např. pokud není sešlápnutý pedál spojky/parkovací brzdy, nelze nastartovat motor.



**Před použitím se musí vždy zkontrolovat funkce bezpečnostního systému.**

### 3.3.2 Kladívko

V kabině je kladívko. Je určeno k rozbíjení skla v nouzových situacích.



**Dbejte, aby kladívko bylo vždy na svém místě v úchytu.**

### 3.3.3 Výstražný trojúhelník

V kabině je výstražný trojúhelník. Podle pravidel silničního provozu jej musí řidič vozidla v případě nouzového zastavení umístit na vozovku.



**Dbejte, abyste měli výstražný trojúhelník vždy ve vozidle.**



### 3.4 OVLÁDACÍ PRVKY

Popisy ovládacích prvků jsou seskupené podle umístění ve stroji.



**Ovládací prvky - sedadlo**  
Viz 3.4.1



**Ovládací prvky - střecha**  
Viz 3.4.2



**Ovládací prvky – konzola řízení a pedály**  
Viz 3.4.3



**Ovládací prvky – přístrojová deska**  
Viz 3.4.4

**Ovládací prvky - ostatní**  
Viz 3.4.5

#### 3.4.1 Ovládací prvky - sedadlo

Sedadlo je vybaveno bezpečnostním spínačem, který je připojen k bezpečnostnímu systému stroje. Znamená to, že pokud v sedadle nikdo nesedí, nelze provádět určité nebezpečné činnosti. Viz také 5.7.2.

##### 3.4.1.1 Posunování sedadla dozadu/dopředu (1:A1)

1. Ovládací páku (1:AJ) vysuňte směrem nahoru.
2. Nastavte sedadlo do požadované polohy.
3. Po uvolnění ovládací páky se sedadlo zajistí v nastavené poloze.

##### 3.4.1.2 Nastavování závěsu sedadla (1:A2)

Tuhost kyvného závěsu sedadla lze pomocí šroubu přizpůsobit hmotnosti obsluhy.

Tvrdí zavěšení: Otáčejte po směru hodinových ručiček.

Měkčí zavěšení: Otáčejte proti směru hodinových ručiček.

Nastavení závěsu sedadla lze zjistit na indikátoru (1:I2) vedle šroubu. Při správném nastavení je indikátor zelený.

##### 3.4.1.3 Nastavování úhlu opěradla (1:A3)

Opěradlo lze nastavit do požadovaného úhlu šroubem.

##### 3.4.1.4 Nastavování loketní opěrky (1:A4)

Požadovaný úhel loketní opěrky lze nastavit šroubem pod příslušnou opěrkou.

##### 3.4.1.5 Ventilátor (1:A5)

Tento ovládací prvek slouží k regulaci otáček ventilátoru.

Vzduch je vyfukován výdechy (1:O).

##### 3.4.1.6 Klimatizace (1:A6) (740DCR)

Spínač na aktivaci klimatizace

Pro odmrazování a odmlžování oken:

Aktivujte klimatizaci, zapněte ventilátor na maximální otáčky, termostat na maximální teplo a otočte výdechy na okna.

##### 3.4.1.7 Termostat (1:A7)

Tento ovládací prvek slouží k nastavování teploty vzduchu vyfukovaného ventilátorem. Chlazení je k dispozici pouze ve strojích vybavených klimatizací.

##### 3.4.1.8 Odkládací prostor (1:H)

Odkládací prostor se nachází vlevo vedle sedadla.

#### 3.4.2 Ovládací prvky - střecha

##### 3.4.2.1 Střešní okno (1:B1)

Chcete-li otevřít střechu, zatáhněte za držadlo a zatlačte ho nahoru.

##### 3.4.2.2 Osvětlení interiéru (1:B2)

Osvětlení interiéru je umístěno ve střeše.

Zapíná a vypíná se otočením samotného světla doleva a doprava.

##### 3.4.2.3 Ostřikovač předního skla (1:B3)



Spínač na aktivaci ostřikovače předního skla.

Kapalina do ostřikovače je v nádrži (1:G2).

##### 3.4.2.4 Výstražný maják (1:B4) (740DCR)



**Při používání výstražného majáku dodržujte platné předpisy.**



Spínač na zapínání a vypínání výstražného majáku (1:J).

##### 3.4.2.5 Pracovní osvětlení (1:B5)



**Při používání pracovního osvětlení dodržujte platné předpisy.**



Spínač na zapínání a vypínání pracovního osvětlení (1:K).

##### 3.4.2.6 Stěrač předního skla (1:B6)



Spínač na zapínání a vypínání stěrače předního skla.

### 3.4.3 Ovládací prvky – konzola řízení a pedály

#### 3.4.3.1 Volant (1:C1)



Volant nenastavujte za provozu.

Volant lze plynule zvýšit, snížit a nastavit do různých úhlů. Viz 3.4.3.5 a 3.4.3.2.

#### 3.4.3.2 Nastavování výšky volantu (1:C2)



Volant nenastavujte za provozu.

Výška volantu je plynule nastavitelná. Povolte šroub na sloupku volantu a volant vysuňte nebo zasuňte do požadované polohy. Utáhněte.

#### 3.4.3.3 Reflektor a houkačka (1:C3) (740DCR)

Páka má následující funkce:



Houkačka



Ukazatele směru jízdy (1:N)



Parkovací světlá



Světlometry (1:M)

Průslušné funkce indikují symboly na ovladači.

#### 3.4.3.4 Nastavování úhlu volantu (1:C4)



Volant nenastavujte za provozu.

Volant lze plynule nastavovat do různých úhlů. Uvolněte páku na straně sloupku volantu a nastavte volant do požadovaného úhlu. Páku utáhněte.

#### 3.4.3.5 Kombinovaný pedál pohonu/brzdy (1:C5)



**Je-li nutné rychle zpomalit, je třeba prudce obrátit pedál. UPOZORNĚNÍ!** V takovém případě bude obsluha vystavena účinku velkých sil.



**Nikdy nešlapejte na pedál pohonu, když je aktivována parkovací brzda. Tím se nadměrně namáhá parkovací brzda a zkracuje se její životnost.**

Pedál slouží k nastavení převodu mezi motorem a hnací nápravou (= rychlosti). Při uvolnění pedálu nebo sešlápnutí k neutrální poloze se aktivuje nožní brzda.

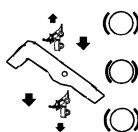

1. Pedál je sešlápnutý vpřed – stroj se začne pohybovat vpřed.
2. Pokud pedál není sešlápnutý – stroj stojí.
3. Pedál je sešlápnutý vzad – stroj couvá.
- 4 Pedál je sešlápnutý k neutrální poloze - stroj brzdí.

Maximální rychlost lze snížit pomocí omezovače a nastavit tak optimální pracovní rychlost.



**Pokud v nouzové situaci stroj po obrácení pedálu nebrzdí podle očekávání, použijte levý pedál (1:C6) jako pomocnou brzdou. UPOZORNĚNÍ! Tím se nadměrně namáhá parkovací brzda a zkracuje se její životnost.**

#### 3.4.3.6 Parkovací brzda/pomocná brzda (1:C6)



Vyjma nouzových situací nikdy nešlapejte na pedál za jízdy. Sešlápnutím pedálu za jízdy se zkracuje životnost parkovací brzd, což vede ke ztrátě její funkčnosti.



Pedál má následující funkce:  
•Při zastavení. Parkovací brzda.



•Za chodu. Pomocná brzda. Indikátor (1:I4) svítí při úplném sešlápnutí pedálu.

#### 3.4.3.7 Výstražná světlá (1:C7).



Spínač aktivuje výstražná světlá. Po jeho stisknutí začnou blikat zároveň všechny ukazatele směru jízdy a indikátor (1:I4).

#### 3.4.3.8 Blokovací zařízení parkovací brzd (1:C8)



**Nikdy nešlapejte na pedál pohonu (1:C5), když je aktivována parkovací brzda. Tím se nadměrně namáhá parkovací brzda a zkracuje se její životnost.**



Blokovací zařízení slouží k zajištění pedálu (1:C6) v sešlápnuté poloze. Této funkce lze použít k zajištění stroje ve svazích, při přepravě apod., když neběží motor.

**Zajištění:**

1. Úplně sešlápněte pedál (1:C6). Rozsvítí se indikátor (1:I4).
2. Stiskněte blokovací zařízení.
3. Uvolněte pedál.

**Uvolnění:**

1. Úplně sešlápněte pedál (1:C6).
2. Uvolněte pedál.

### 3.4.4 Ovládací prvky – přístrojová deska

#### 3.4.4.1 Ovladač plynu (1:E1)

Tímto ovladačem se nastavují otáčky motoru.

**Přední poloha** - plný plyn - při provozu stroje by měl být vždy nastaven plný plyn.

**Zadní poloha** - chod naprázdno.

#### 3.4.4.2 Zámek zapalování (1:E2)

Zámek zapalování se používá ke spuštění a zastavování motoru.

Čtyři polohy:



**Poloha předehřívání:** Válec se předehřeje, aby se usnadnilo startování. Při nižších teplotách před spuštěním motoru podržte v níže znázorněné poloze.

Max. 5 sekund



**Poloha vypnutí:** Motor se vypne. Klíček lze vyjmout.



**Provozní poloha:** Touto polohou klíček projde při startování a používá se při spuštění motoru.



**Startovací poloha:** Elektrický startér motoru se aktivuje po otočení klíčkem do startovací polohy opatřené pružinou. Jakmile motor běží, uvolněte klíček, který se vrátí do provozní polohy.

#### 3.4.4.3 Nástrojový zvedák (1:Ls)

Tento ovládací prvek ovládá jak hydraulické zvedací zařízení na přední straně stroje (1:L), tak zvedací válec pro nástroje nainstalované pod kabinou. Jsou zapojené do série.

Ovládací prvek (1:Ls) funguje pouze při spuštěném motoru.

Při vypnutém motoru jej však lze spustit do výkyvné polohy.



**Nikdy neopouštějte stroj s nástrojem v transportní poloze. Hrozí nebezpečí vážného poranění způsobeného rychlým spuštěním nástroje při nechtěné aktivaci ovládacího prvku.**

Páka má následující čtyři polohy:



**Výkyvná poloha.** Posuňte páku do přední polohy, kde se zajistí. Nástroj je nyní zdvihnutý ve výkyvné poloze.

Ve výkyvné poloze nástroj vždy zůstává se stejným tlakem nad zemí a může tak kopírovat její povrch.

Výkyvnou polohu použijte pro běžnou práci.



**Spuštění.** Nástroj se spustí k zemi bez ohledu na svou hmotnost. Přítlačná síla závisí na hmotnosti nástroje a hydraulickém přítlaku při spuštění.



**Zablokování v přepravní poloze.** Po zdvihnutí a spuštění k zemi se páka vrátí do neutrální polohy. Nástroj je zablokovan v přepravní poloze.



**Zdvihnutí.** Posuňte páku dozadu, dokud nástroj nedosáhne nejvyšší polohy (přepravní polohy). Poté páku uvolněte. Nástroj se zajistí v přepravní poloze.

#### 3.4.4.4 Hydraulické ovládání (1:Aux1s)

Tento prvek slouží k ovládní určitých funkcí v závislosti na připojeném nástroji.

Ovládání funguje pouze tehdy, pokud je spuštěný motor a pokud jsou hydraulické hadice pro danou funkci připojeny k hydraulickému výstupu (1:Aux1).

#### 3.4.4.5 Hydraulické ovládání (1:Aux2s)

Tento prvek slouží k ovládní určitých funkcí v závislosti na připojeném nástroji.

Ovládání funguje pouze tehdy, pokud je spuštěný motor a pokud jsou hydraulické hadice pro danou funkci připojeny následovně:

- Nástroj na přední straně připojený k hydraulickému výstupu (1:Aux2f).
  - Nástroj na zadní straně připojený k hydraulickému výstupu (1:Aux2r).
- Viz také 3.4.4.9

Oba hydraulické výstupy na zadní části jsou zapojené paralelně.

#### 3.4.4.6 Spínač (1:Ss)



Spínač lze použít k plynulému nastavení výšky sekací hlavy s elektrickým ovládacím výškovým sečením.

Spínač ovládá kontakt (1:S) s přepínanou polaritou.

#### 3.4.4.7 Spínač (1:PTOs)

Spínač pro aktivaci a deaktivaci činnosti příslušenství instalovaného vpředu. Dvě polohy:



1. Stiskněte přední část spínače – PTO se aktivuje. Rozsvítí se symbol.

2. Stiskněte zadní část spínače – PTO se deaktivuje.

**Abyste zabránili zbytečnému nárůstu tlaku v hydraulickém systému, před aktivací PTO nastavte plyn na 1/4.**

Ovládací prvek aktivuje ventil, který přenáší hnací moment z hydraulického čerpadla na přední příslušenství.

Energie je hydraulicky přenášena do nástroje přes hydraulický výstup na přední straně (1:PTO).

#### 3.4.4.8 Spínač (1:Ys)

**12V** Spínač má tři polohy a lze jej použít například pro sypač písku.

Spínač ovládá kontakt (1:Y).

### 3.4.4.9 Spínač (1:Aux2f)



Spínač má dvě polohy a určuje, který hydraulický výstup bude ovládaný pákou (1:Aux2s). Hydraulický výstup na přední straně (1:Aux2f) nebo hydraulický výstup na zadní straně (1:Aux2r). Viz také 3.4.4.5.

## 3.4.5 Ovládací prvky - ostatní

### 3.4.5.1 Přední pojistné kolíky (1:D1)

Stroj má přední a zadní zásuvky pro různé nástroje. Nainstalovaný nástroj se zajistí dvěma pojistnými kolíky.

Zajištění nástroje na nástrojovém zvedáku:

1. Zasuňte pojistný kolík z vnější strany až na doraz.
2. Položte nohu na pojistný kolík a otáčejte ho dozadu, dokud se nezajistí.



**Neotáčejte pojistný kolík dozadu rukama. Hrozí nebezpečí vážných poranění.**

Uvolnění:

1. Otáčejte pojistný kolík dopředu, dokud se neodjistí.
2. Vytáhněte pojistný kolík.

### 3.4.5.2 Zadní pojistné kolíky (1:F1)

Stroj má přední a zadní zásuvky pro různé nástroje. Nainstalovaný nástroj se zajistí dvěma pojistnými kolíky. Po zasunutí se zadní pojistné kolíky v otvorech samočinně zajistí.

### 3.4.5.3 Hlavní vypínač (1:F2)



Před započetím jakýchkoliv prací na elektrickém systému se musí hlavním vypínačem odpojit napájení.

### 3.4.5.4 Držák dveří (1:G1)

Držák dveří slouží k zablokování dveří v částečně otevřené poloze za účelem účinnějšího větrání.



**Pokud při zavírání držák dveří mine západku, může dojít k poškození kabiny.**

Pokud používáte držák dveří, dbejte, aby správně zachytil západku.

### 3.4.5.5 Motorová skříň



**Stroj se nesmí používat bez zavřeného a zajištěného motorové skříně. Hrozí nebezpečí popálení a poranění.**

Přístup k motoru umožňují čtyři snímatelné kryty. Kryty lze otevřít podle následujícího postupu:

**Kryt na pravé a levé straně (1:Q)**

Demontáž:

1. Odstraňte přední a zadní gumové pásky (1:P).

2. Vytáhněte kryt nahoru, složte ho a vytáhněte ho ven.

Montáž:

1. Spusťte kryt přes vnitřní stranu kola.
2. Horní stranu krytu zahákněte do drážky V stroje a zasuňte vodící čep na spodní straně.
3. Zahákněte přední a zadní gumové pásky.

**Přední kryt (1:R)**

Demontáž:

1. Odstraňte dva přední gumové pásky.
2. Otevřete zámky (4:B).
3. Vyuňte kryt vpřed a nahoru.

Montáž:

1. Vyrovnějte kryt.
2. Výstupky zámků zasuňte do otvorů na horní straně a zavřete zámky.
3. Zahákněte dva gumové pásky.

### 3.4.5.6 Elektrická zásuvka pro přívěs (1:V)

Sedmikolíková zásuvka pro přívěs.

### 3.4.5.7 Víčko palivové nádrže (3:A)

Ústí palivové nádrže, kam se doplňuje nafta, je na zadní straně kabiny.

### 3.4.5.8 Páka odpojení pohonu (5:F)

Páka k vypínání převodovky. Umožňuje pohybovat strojem ručně.



**Páka odpojení pohonu nesmí být nikdy mezi vnější nebo vnitřní polohou. Tím se zahřívá a poškozuje převodovka.**



**Stroj nesmí být nikdy vlečen. Je-li třeba, smí se pouze přesouvat na přívěs nebo z přívěsu. Vlečení stroje poškozuje převodovku.**

Páka má následující dvě polohy:

Vnitřní poloha:

Hydraulické čerpadlo je aktivováno pro běžné použití.

Vnější poloha:

Hydraulický olej může protékat systémem mimo hydraulické čerpadlo, které tak neblokuje jeho průtok. Strojem tak lze pohybovat. Průtok je však omezen, a proto je k uvedení stroje do pohybu třeba relativně velké síly.

## 3.5 INDIKÁTORY

### 3.5.1 Měrka paliva (1:I1)

Měrka paliva ukazuje hladinu paliva v nádrži.

### 3.5.2 Indikátor závěsu sedadla (1:I2)

Ukazuje nastavení závěsu sedadla. Viz 3.4.1.2.

### 3.5.3 Indikátor ukazatelů směru jízdy a výstražných světel (1:13)

Indikátor bliká zároveň s ukazateli směru a výstražnými světly.

### 3.5.4 Kontrolka brzd (1:14)

**Pokud svítí kontrolka brzd, nikdy nepoužívejte stroj. Poškodila by se pomocná a parkovací brzda.**



Kontrolka brzd upozorňuje, že je aktivována parkovací brzda (1:C7). Viz 3.4.3.6.

### 3.5.5 Kontrolka dobíjení akumulátoru (1:15)

**Pokud svítí kontrolka dobíjení akumulátoru, nikdy nenechte motor běžet. Akumulátor by se vybil.**



Kontrolka dobíjení akumulátoru je aktivní pouze tehdy, pokud je klíček zapalování v provozní poloze.

Kontrolka dobíjení akumulátoru upozorňuje, že alternátor motoru přestal dobíjet akumulátor. Pokud je motor v klidu, kontrolka by měla svítit, protože alternátor negeneruje proud.

Pokud motor běží, kontrolka by neměla svítit. Pokud kontrolka svítí při provozu, akumulátor se vybíjí a motor nelze nastartovat. Přeďte stroj k opravě do autorizované servisní dílny.

### 3.5.6 Kontrolka teploty hydraulického oleje (1:16)



**Pokud svítí kontrolka teploty, motor se nikdy nesmí nastartovat či nechat běžet. Hrozí nebezpečí vážného poškození motoru.**



Kontrolka tlaku hydraulického oleje je aktivní pouze tehdy, pokud je klíček zapalování v provozní poloze.

Kontrolka teploty hydraulického oleje upozorňuje, že teplota hydraulického oleje překročila nebezpečnou úroveň.

Pokud motor běží, kontrolka by neměla svítit. Pokud se kontrolka rozsvítí při provozu, postupujte následovně:

- Ovladač plynu nastavte na volnoběh. **Nevypněte motor.**
- Odstraňte veškeré listí, trávu či jiné předměty z vnější strany chladiče oleje. Viz 5.12.
- Nechte motor běžet na volnoběžné otáčky, dokud teplota neklesne a kontrolka nezhasne. Poté lze stroj opět normálně používat.
- Pokud teplota neklesne do pěti minut, vypněte motor a stroj přeďte do opravy v autorizované dílně.

### 3.5.7 Kontrolka teploty motoru (1:17)

Je-li teplota motoru příliš vysoká, rozsvítí se kontrolka a zároveň se ozve zvukový signál.



**Pokud se rozsvítí kontrolka teploty motoru nebo pokud se ozve zvukový signál, motor se nesmí zatěžovat a smí běžet pouze na volnoběžné otáčky. Hrozí nebezpečí vážného poškození motoru.**



Kontrolka teploty motoru je aktivní pouze tehdy, pokud je klíček zapalování v provozní poloze.

Kontrolka teploty motoru a zvukový signál upozorňují, že teplota motoru překročila nebezpečnou úroveň.

Pokud motor běží, kontrolka by neměla svítit a zvukový signál by se neměl ozývat. Pokud se při provozu rozsvítí kontrolka nebo zazní zvukový signál, postupujte následovně:

- Ovladač plynu nastavte na volnoběh. **Nevypněte motor.**
- Odstraňte veškeré listí, trávu či jiné předměty z vnější strany chladiče. Viz 5.12.
- Nechte motor běžet na volnoběžné otáčky, dokud teplota neklesne, kontrolka nezhasne a zvukový signál neztiichne. Poté lze stroj opět normálně používat.
- Pokud teplota neklesne do pěti minut, vypněte motor a stroj přeďte do opravy v autorizované dílně.

V případě upozornění na příliš vysokou teplotu motoru zkontrolujte hladinu chladicí kapaliny. Viz 5.4.

### 3.5.8 Kontrolka tlaku oleje (1:18)



**Pokud svítí kontrolka tlaku oleje, motor se nikdy nesmí nastartovat či nechat běžet. Hrozí nebezpečí vážného poškození motoru.**



Kontrolka tlaku oleje je aktivní pouze tehdy, pokud je klíček zapalování v provozní poloze.

Kontrolka tlaku oleje upozorňuje, že tlak oleje klesl pod nebezpečnou úroveň. Pokud je motor v klidu, kontrolka by měla svítit, protože olej nemá žádný tlak.

Pokud motor běží, kontrolka by neměla svítit. Pokud se během provozu kontrolka rozsvítí, ihned vypněte motor a stroj přeďte do opravy v autorizované dílně.

### 3.5.9 Počítadlo hodin motoru (1:19)

Počítadlo ukazuje počet pracovních hodin. Funguje pouze tehdy, když je motor v chodu.

### 3.5.10 Indikátor vzduchového filtru (5:110)

Indikátor upozorňuje na ucpaný vzduchový filtr. Pokud je indikátor červený, je třeba vyměnit vzduchový filtr. Poté indikátor resetujete stisknutím tlačítka.

### 3.5.11 Indikátor hladiny hydraulického oleje (7:111)

Když stroj stojí v rovině, hladina oleje musí být vidět skrz průhledné sklo.

Je-li hladina oleje příliš vysoká, hrozí nebezpečí, že začne vytékat vypouštěcím ventilem. Je-li hladina oleje příliš nízká, hrozí nebezpečí zvýšení jeho teploty a poškození hydraulického systému.

## 4 OBLASTI POUŽITÍ

Stroj se smí používat pouze s originálním příslušenstvím.

Pro stroje, které vyžadují příslušenství pro provoz na veřejných komunikacích, lze zakoupit volitelné sady. Obsah těchto sad je přizpůsoben místním předpisům. Máte-li zájem o informace nebo o koupi této sady, obraťte se na autorizovaného prodejce.

## 5 SPUŠTĚNÍ A PROVOZ



Stroj se nesmí používat bez zavřené a zajištěné motorové skříně. Hrozí nebezpečí popálení a poranění.



Dbejte, aby se při provozu stroje nikdo nepřibližoval do oblastí spojovacího bodu. Hrozí nebezpečí vážného poranění rozdrcením mezi přední a zadní částí stroje.



V závislosti na použitém nástroji bude možná nutné nainstalovat na stroj protizávaží. Tlak na nápravu nesmí nikdy překročit 900 kg nebo 70 % celkové hmotnosti stroje.

### 5.1 ÚKONY PŘED SPUŠTĚNÍM STROJE

Než nastartujete motor, proveďte následující kontrolu:

- Zkontrolujte/doplňte palivo.
- Zkontrolujte hladinu motorového oleje.
- Zkontrolujte hladinu chladicí kapaliny.
- Zkontrolujte, zda nebyl aktivován indikátor vzduchového filtru.
- Zkontrolujte, zda jsou otevřeny ventily odlučovače vody a palivového filtru.
- Zkontrolujte, zda v odlučovači vody není voda. Pokud ano, vypusťte ji.

- Zkontrolujte hladinu oleje v hydraulické nádrži. Viz 3.5.11.
- Proveďte bezpečnostní kontrolu.
- Před jízdou se sekací hlavou zkontrolujte, zda je na zadní straně stroje upevněno protizávaží nebo příslušenství o hmotnosti nejméně 60 kg.
- Zkontrolujte, zda je páka odpojení pohonu ve vnitřní poloze. Viz 3.4.5.8.

Výše uvedené činnosti jsou popsány níže.

### 5.2 DOPLŇOVÁNÍ PALIVA



**Motorová nafta je vysoce hořlavá. Palivo vždy skladujte v kanystrech, které jsou k tomuto účelu speciálně vyrobeny.**



**Palivovou nádrž naplňujte nebo doplňujte venku a nikdy při tom nekuřte. Palivo doplňujte před spuštěním motoru.**

**V žádném případě neodstraňujte víko palivové nádrže a nádrž nenaplňujte palivem, pokud je motor v chodu nebo je dosud teplý.**



**Řepková motorová nafta (RME) se nesmí používat. Chcete-li získat další informace, obraťte se na dodavatele motoru.**



**Nedolévejte palivo až do hrdla nádrže. Mohlo by uniknout a vznítit se.**

Používejte pouze naftu, která splňuje požadavky uvedené v 2.1.

1. Otevřete víko palivové nádrže (3:A).
2. Palivo doplňujte pouze do spodní části hrdla nádrže. Doplníte-li palivo až do hrdla nádrže, bude v důsledku rozpínání teplem unikat.
3. Zavřete palivovou nádrž.

### 5.3 KONTROLA HLADINY MOTOROVÉHO OLEJE

**Před každým použitím stroje zkontrolujte, zda je hladina oleje správná. Při kontrole musí stroj stát na vodorovném povrchu.**

Proveďte následující kontrolu:

1. Očistěte okolí olejové měrky (5:K) a vytáhněte ji.
2. Očistěte olejovou měrku.
3. Úplně ji zasuňte dovnitř a znovu vytáhněte.
4. Zkontrolujte hladinu oleje. Hladina oleje musí být mezi značkami (5:K1) na měrce.

Je-li třeba, odstraňte zátoku plnicího otvoru (5:G) a doplňte olej až ke značce.

Používejte olej jakosti CF nebo vyšší (**ale nikoliv CG**, doporučuje se CI-4) podle klasifikace API a níže uvedeného teplotního schématu.

**Nikdy nepoužívejte olejová aditiva.**

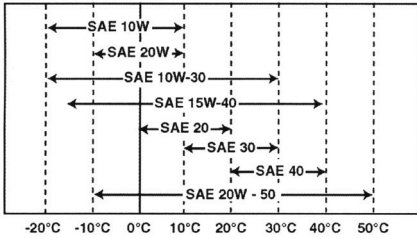

Hladina oleje nesmí nikdy klesnout pod dolní značku. Mohlo by dojít k přehřátí motoru. Pokud hladina oleje přesahuje značku, vypusťte jej na správné množství. Viz 6.7.

Jakmile je hladina oleje správná, nasad'te zpět zátku plnicího otvoru.

**5.4 KONTROLA HLADINY CHLADICÍ KAPALINY**



**Pokud v motoru není chladicí kapalina, nebude fungovat kontrolka teploty. To by způsobilo poškození motoru.**

**Před každým použitím stroje zkontrolujte, zda je hladina chladicí kapaliny správná.**

Proveďte následující kontrolu:

1. Při kontrole musí být motor chladný.
2. Odstraňte přední kryt motoru. Viz 3.4.5.2.
3. Odšroubujte víčko chladiče (8:Q) a zkontrolujte, zda chladicí kapalina dosahuje k plnicímu otvoru.
4. Našroubujte zpět víčko chladiče.
5. Zkontrolujte, zda je hladina chladicí kapaliny v expanzní nádržce na spodní značce (5:D1). V případě potřeby chladicí kapalinu doplňte. Viz níže.

**5.4.1 Doplnování chladicí kapaliny**

Chladicí kapalina musí splňovat následující požadavky:

- Vždy používejte směs chladiva a vody. Nikdy nepoužívejte pouze vodu.
- Podle pokynů výrobce chladiva smíchejte chladivo s vodou.
- Nikdy nemíchejte dohromady různá chladiva.
- Používejte měkkou (bez obsahu vápníku), destilovanou nebo demineralizovanou vodu.

Při doplňování musí být motor chladný.



**Je-li motor horký, při otevření víčka chladiče hrozí nebezpečí vážného popálení chladicí kapalinou, která může vystříknout.**

Chladicí kapalinu doplňujte následovně:

1. Odstraňte přední kryt motoru.

2. Zkontrolujte, zda jsou všechny zátky chladicího systému na svém místě a zda těsní.
3. Zkontrolujte, zda jsou všechny kohouty chladicího systému uzavřené a zda těsní.
4. Zkontrolujte, zda jsou všechny hadice chladicího systému nepoškozené a zda těsní.
5. Odšroubujte víčko chladiče (8:Q).
6. Chladič pomalu naplňte chladicí kapalinou. Při plnění chladiče nesmí vznikat vzduchové bubliny. Chladič naplňte až k plnicímu otvoru.
7. Našroubujte zpět víčko chladiče.
8. Otevřete víčko expanzní nádržky (5:D) a doplňte chladicí směs ke spodní značce, což je značka hladiny při studeném motoru.
9. Uzavřete víčko expanzní nádržky.
10. Spusťte motor, zahřejte jej na provozní teplotu a zkontrolujte hladinu v expanzní nádržce. Hladina by měla dosahovat horní značky (5:D2), což je značka hladiny při teplém motoru.
11. Pokud hladina nedosahuje horní značky, nechte motor vychladnout a do expanzní nádržky dolijte chladicí kapalinu.

**5.5 INDIKÁTOR VZDUCHOVÉHO FILTRU**

Zkontrolujte, zda nebyl aktivován indikátor vzduchového filtru (5:110).

Proveďte kontrolu, viz 3.5.10.

Vyměňte vzduchový filtr, viz 6.13.

**5.6 ODLUČOVAČ VODY**

Zkontrolujte, zda je plovák odlučovače vody (9:C3) na dně. Není-li na dně, je třeba vypustit vodu. Viz 6.4.

Zkontrolujte, zda je kohout odlučovače vody otevřený. Viz obr. 9.

**5.7 KONTROLA BEZPEČNOSTI**

Při zkoušení určitého stroje zkontrolujte, zda bylo dosaženo níže uvedených výsledků bezpečnostní kontroly.



**Bezpečnostní kontrola se musí provádět před každým použitím.**



**Není-li dosaženo kteréhokoliv z níže uvedených výsledků, stroj se nesmí používat! Předejte jej servisní dílně k opravě.**

### 5.7.1 Všeobecná kontrola bezpečnosti

Předmět	Výsledek
Rozvod paliva a připojení.	Žádný únik.
Napájecí kabely.	Veškerá izolace v neporušeném stavu. Žádné mechanické poškození.
Systém výfuku.	Žádný únik ve spojích. Všechny šrouby utažené.
Hydraulické hadice.	Žádný únik. Žádné poškození.
Přejedte strojem dopředu/dozadu a uvolněte kombinovaný pedál pohonu/brzdy.	Stroj by se měl zastavit.
Zkušební jízda.	Žádné abnormální vibrace. Žádný abnormální hluk.

### 5.7.2 Kontrola elektrické bezpečnosti



Před použitím se musí vždy zkontrolovat funkce bezpečnostního systému.

Stav	Činnost	Výsledek
Pedál spojky - brzdy je uvolněn. PTO není aktivován.	Zkuste nastartovat.	Motor by se neměl spustit.
Pedál spojky - brzdy je uvolněn. PTO je aktivován.	Zkuste nastartovat.	Motor by se neměl spustit.
Motor běží. PTO je aktivován.	Obsluha vstane ze sedačky.	PTO by se měl vypnout.
Ovládací prvek vedlejšího pohonu není nastaven do výkyvné polohy.	Pokuste se zapnout PTO.	PTO by nemělo být možné zapnout.

### 5.8 SPUŠTĚNÍ MOTORU

1. Zkontrolujte, zda je PTO vypnutý.
2. Nenechávejte chodidlo na pedálu pohonu.
3. Ovladač plynu nastavte na ¼ otáček.
4. Úplně sešlápněte brzdový pedál. Měla by se rozsvítit kontrolka (1:14).
5. Před studeným startem při nízké teplotě byste měli motor přehřát. Viz 3.4.4.2. Otočte klíčkem zapalování a nastartujte motor.
6. Nikdy nezatažujte motor ani neuvádějte stroj do pohybu ihned po studeném startu, kdy je hydraulický olej chladný.

Nechte běžet motor na čtvrtinu plynu, aby se ohřál hydraulický olej. Nechte motor běžet několik minut, viz níže uvedený graf.

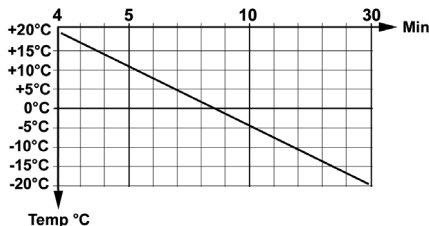

Příklad: Při teplotě -10 °C nechte běžet motor 18 minut na ¼ otáček.

Za provozu stroje by měl být vždy nastaven plný plyn.

Abyste zabránili zbytečnému nárůstu tlaku v hydraulickém systému, před aktivací PTO nastavte plyn na 1/4.

### 5.9 POSILOVAČ ŘÍZENÍ

Posilovač řízení přenáší při zatočení energii hydraulického systému stroje na volant. To znamená, že stroj se velmi snadno řídí, když motor běží na plný plyn.

S poklesem otáček motoru se účinek posilovače snižuje.

### 5.10 RADY PRO POUŽITÍ STROJE

Vždy zkontrolujte, že je v motoru dostatečné množství oleje. Zvláště při jízdě ve svazitém terénu.

Viz 5.3.



Při jízdě po svazích buďte opatrní. Při pohybu do svahu nebo ze svahu se prudce nerozjíždějte ani nezastavujte. Nikdy nejezděte napříč svahem. Po svahu se pohybujte shora dolů nebo zdola nahoru.



Stroj nesmí pojíždět v žádném směru po svahu se sklonem větším než 10°.



Při jízdě po svahu a v ostrých zatáčkách snižte rychlost, aby nedošlo k převrácení stroje nebo abyste neztratili kontrolu nad jeho řízením.



Máte-li zařazen nejvyšší rychlostní stupeň a jedete na plný plyn, neotáčejte volantem až na doraz. Stroj by se mohl snadno převrátit.



Ruce a prsty mějte v dostatečné vzdálenosti od kloubu hřídele volantu a konzoly sedadla. Hrozí nebezpečí vážných poranění. Nikdy neříd'te stroj s otevřeným krytem motorové skříně.





V závislosti na použitém nástroji bude možná nutné nainstalovat na stroj protizávaží. Tlak na nápravu nesmí nikdy překročit 900 kg nebo 70 % celkové hmotnosti stroje.

### 5.11 VYPNUTÍ STROJE

Vypněte PTO. Použijte parkovací brzdu. Přibližně 1 až 2 minuty nechte motor běžet naprázdno. Vypněte motor otočením klíčku zapalování.



Chcete-li ponechat stroj bez dozoru, vyjměte klíček zapalování.



Motor může být bezprostředně po vypnutí velmi horký. Nedotýkejte se tlumiče ani jiných částí motoru. Mohli byste se spálit.

### 5.12 ČIŠTĚNÍ



Abyste omezili nebezpečí vzniku požáru, pravidelně čistěte motor, tlumič výfuku, akumulátor a palivovou nádrž od trávy, listů a oleje.



Abyste omezili nebezpečí vzniku požáru, pravidelně kontrolujte, zda ze stroje neuniká olej nebo palivo.



Nikdy nepoužívejte vysokotlakou vodu. Mohla by poškodit těsnění hřídele, elektrické součásti nebo hydraulické ventily.



Žebra chladiče nikdy nečistěte vysokotlakým vzduchem. Došlo by poškození jejich struktury.

Stroj vyčistěte po každém použití. K čištění se vztahují následující pokyny:

- Proud vody nesměřujte přímo do motoru.
- Vyčistěte motor kartáčem a/nebo stlačeným vzduchem.
- Chladič motoru (8:R) a kondenzátor (8:S) čistěte měkkým kartáčem. Velké nečistoty můžete odstranit rukou. Pokud jsou chladiče silně znečištěné, umyjte je mírným proudem vody a vhodným saponátem.
- Po vodním čištění spusťte stroj a sekací plošinu, abyste odstranili vodu, která by jinak mohla vniknout do ložisek a poškodit je.

## 6 ÚDRŽBA

### 6.1 SERVISNÍ PROGRAM

Aby byl stroj udržován v dobrém stavu, z hlediska jeho spolehlivosti a provozní bezpečnosti, jakož i s ohledem na ochranu životního prostředí, je nutné dodržovat servisní pokyny uvedené v tomto oddílu.

Veškeré servisní práce svěřujte autorizovaným dílnám.

Servis prováděný v autorizované dílně zaručuje profesionální práci s použitím originálních náhradních dílů.

Každé provedení servisu v autorizované dílně bude potvrzeno v servisním deníku razítkem. Servisní deník „plný razítek“ je cenným dokumentem zvyšujícím hodnotu stroje při jeho následném prodeji.

Servisní místa jsou uvedena v následující tabulce. Popis servisních prací je uveden pod touto tabulkou.

### 6.2 SERVISNÍ MÍSTA

Servisní místo	Poprvé	Interval	Viz odstavec
	Provozní hodiny/ kalendářní měsíce		
Odlučovač vody, kontrola		50/-	6.4
Předfiltr, čištění			6.4
Palivový filtr, výměna		400/-	6.5
Tlak v pneumatikách, kontrola, nastavení			6.6
Motorový olej, výměna	50/12	200/12	6.7
Hydraulický olej, filtr, odvzdušňovací ventil palivové nádrže, výměna/vyčištění	50/12	400/12	6.8
Motory kol, výměna oleje	50/12	200/12	6.9
Remenové pohony, kontrola	50	200/-	6.10
Chladič systém, kontrola		1000/12	6.11
Akumulátor, kontrola		50/-	6.12
Vzduchový filtr, vyčištění předfiltru		250/-	6.13
Vzduchový filtr, vyčištění vnitřního filtru		250/-	6.13
Mazání			6.14
Seřízení ventilů		1000/-	6.15
Broušení ventilů		2000/-	6.15

### 6.3 PŘÍPRAVA

Veškerý servis a údržba se musí provádět na stojícím stroji s vypnutým motorem.



Proti samovolnému pohybu stroj vždy zajišťujte použitím parkovací brzd.



Vypněte motor.



Abyste předešli neúmyslnému spuštění motoru, vyjměte klíč ze zapalování.

## 6.4 ODLUČOVAČ VODY

V odlučovači vody (9:C3) je plovák, který je vidět průhledným pouzdrům. Tento plovák musí být na dně. Pokud je plovák výše, je třeba odlučovač vody vypustit.

Chcete-li vypustit vodu, vyšroubujte vypouštěcí kohout (9:C1), aby začala vytékat voda. Vypouštějte tak dlouho, dokud plovák opět neklesne na dno.

Pokud je odlučovač na pohled špinavý nebo byl často vypouštěn, vyčistěte ho. Odlučovač se čistí podle následujícího postupu:

1. Uzavřete kohout odlučovače vody. Viz obr. 9.
2. Pod odlučovačem vody držte nádobu, do níž se vylije palivo.
3. Odšroubujte pouzdro (9:C2).
4. Opatrně jej odstraňte a vyjměte z něj filtr (9:C5), vložku (9:C4) a plovák (9:C3).
5. Vyčistěte vnitřek pouzdra a filtr.
6. Zkontrolujte, zda není poškozený O-kroužek, a v opačném pořadí nainstalujte všechny součásti.
7. Otevřete kohout.

Pokud se v odlučovači často hromadí voda, vyčistěte palivovou nádrž. obraťte se na autorizovanou dílnu.

## 6.5 PALIVOVÝ FILTR

1. Zastavte motor a nechte jej vychladnout.
2. Uzavřete všechny palivové kohouty.
3. Klíčem na olejové filtry povolte filtr (5:F) ve směru (10:Dis). Filtr opatrně vyjměte, abyste nepotřísnil okolí nádrže.

### Rozlité palivo otřete.

4. Otřete okolí montážní plochy filtru.
5. Na těsnění nového filtru naneste tenkou vrstvu paliva.
6. Nový filtr našroubujte ve směru (10:Ass), dokud se těsnění nepřítiskne k montážní ploše.
7. Poté jej utáhněte o další otáčku speciálním klíčem na filtru.

## 6.6 TLAK V PNEUMATIKÁCH

Tlak předních a zadních pneumatik: 0,9 bar.

Předepsaný tlak v pneumatikách pro různá příslušenství je uveden v návodu pro dané příslušenství.

## 6.7 VÝMĚNA MOTOROVÉHO OLEJE A FILTRU



Pokud se olej vypouští bezprostředně po vypnutí motoru, může být velmi horký. Proto několik minut počkejte, aby motor zchladl, a teprve potom začněte olej vypouštět.

Podle následujícího postupu vyměňte motorový olej a filtr:

1. Umístěte stroj na vodorovný povrch a nechte motor zahřát na provozní teplotu.
2. Vypněte motor a odstraňte zátku plnicího otvoru oleje (5:G).
3. Pod vypouštěcí otvor (11:U) umístěte nádobu, vyšroubujte zátku a nechte olej vytéci do nádoby.
4. Použitý olej zlikvidujte v souladu s místními předpisy.
5. Očistěte okolí olejového filtru (5:J) a filtr odstraňte. Použijte klíč na olejové filtry.
6. Promažte těsnění nového filtru a našroubujte jej, aby se těsnění dotklo motoru. Poté jej utáhněte o další otáčku klíčem na olejový filtr.
7. Našroubujte vypouštěcí zátku. Utáhněte ji momentem 50 Nm.
8. Nalijte nový olej podle 5.3.
9. Po doplnění oleje spusťte motor a nechte jej 30 sekund běžet naprázdno.
10. Zkontrolujte, zda olej neuniká.
11. Vypněte motor. Počkejte 30 sekund a potom zkontrolujte hladinu oleje. Viz 5.3.

## 6.8 VÝMĚNA HYDRAULICKÉHO OLEJE A FILTRU



Do hydraulického systému nesmějí vniknout žádné nečistoty. Mohly by způsobit vážné poškození součástí systému.

Podle následujícího postupu vyměňte hydraulický olej a filtr:

1. Nechte stroj běžet 5 - 10 minut při proměnném zatížení, aby se zahřál hydraulický olej.
2. Umístěte stroj na vodorovný povrch.
3. Důkladně očistěte oblast kolem filtru (7:N) v horní části hydraulické nádrže a odstraňte pouzdro filtru a filtr.
4. Pod vypouštěcí otvor (7:P) umístěte nádobu, vyšroubujte zátku a nechte olej vytéci do nádoby. Nádobu musí mít objem nejméně 20 litrů.
5. Použitý olej zlikvidujte v souladu s místními předpisy.
6. Našroubujte vypouštěcí zátku. Utáhněte ji momentem 25 Nm.
7. Namontujte zpět odvzdušňovací ventil nádrže (7:O). Ventil je odšroubován. Nový namontujte v opačném pořadí.

8. Nainstalujte filtr s následujícími součástmi:
  - 7:N1 Pouzdro filtru. Před opětovnou instalací důkladně vyčistěte pouzdro filtru.
  - 7:N2 Těsnění. Zkontrolujte, zda podložka není poškozená.
  - 7:N3 Nový filtr. Při výměně oleje je nutné vždy vyměnit také filtr.
  - 7:N4 Pružina
  - 7:N5 Těsnění. Zkontrolujte, zda podložka není poškozená.
  - 7:N6 Kryt
9. 3/8" návratem pro PTO nalijte nový olej, viz obr. 1. Použijte čerpadlo s 10mikronovým filtrem.  
Olej: Viz 2.1.  
Množství oleje při výměně: Viz 2.1.
10. Po nalití oleje spusťte motor, nechte jej několik minut běžet a zkontrolujte, zda olej neuniká.
11. Zkontrolujte hladinu oleje. Viz 3.5.11.

## 6.9 VÝMĚNA OLEJE V MOTORECH KOL

Olej převodovek motorů kol vyměňte podle následujícího postupu:

1. Nechte stroj běžet 5 - 10 minut při proměnném zatížení, aby se zahřál olej v motorech kol.
2. Umístěte stroj na vodorovný povrch.
3. Opatrně vyčistěte okolí vypouštěcích zátek (12:V, W).
4. Pod vypouštěcí otvor (12:W) umístěte nádobu, vyšroubujte zátku a nechte olej vytéci do nádoby.
5. Vyšroubujte zátku plnicího otvoru (12:V).
6. Našroubujte vypouštěcí zátku.

**Použitý olej zlikvidujte v souladu s místními předpisy.**

7. Otvorem plnicího hrdla nalijte nový olej. Pomocí olejníčky napusťte nový olej. Nalévejte jej, dokud hladina nedosáhne otvor plnicího hrdla.

Požadovaný typ a objem oleje naleznete v tabulce v oddílu 2.1.

8. Našroubujte zátku plnicího otvoru.
9. Zátky utáhněte utahovacím momentem 30 Nm.

## 6.10 ŘEMENOVÉ POHONY

Po pěti hodinách provozu zkontrolujte, zda jsou všechny řemeny celé a nepoškozené.

## 6.11 ČIŠTĚNÍ CHLADICÍHO SYSTÉMU

Veškeré servisní práce svěřujte autorizovaným dílnám.

## 6.12 AKUMULÁTOR (7:M)



**Pokud se kyselina dostane do kontaktu s očima nebo pokožkou, může způsobit vážná zranění. Pokud se jakákoliv část těla dostane do kontaktu s kyselinou, okamžitě ji opláchněte vodou a co nejdříve vyhledejte lékaře.**

Typ akumulátoru: akumulátor regulovaný ventilem o jmenovitém napětí 12 V. Elektrolyt akumulátoru není třeba kontrolovat ani doplňovat. Akumulátor je nutno dobíjet pouze v případě potřeby, například po dlouhodobém uskladnění stroje.



**Před prvním použitím musí být akumulátor úplně nabitý. Skladujte jej ve stavu úplného nabití. Uskladněním vybitého akumulátoru může dojít k jeho vážnému poškození.**

### 6.12.1 Nabíjení pomocí motoru

Akumulátor lze nabít také pomocí alternátoru motoru. Postupujte následovně:

1. Podle následujícího obrázku nainstalujte akumulátor.
2. Stroj postavte ven, nebo namontujte zařízení na odvádění výfukových plynů.
3. Nastartujte motor podle pokynů v uživatelské příručce.
4. Nechte motor běžet nepřetržitě 45 minut.
5. Vypněte motor. Akumulátor je nyní zcela nabitý.

### 6.12.2 Nabíjení akumulátoru pomocí nabíječky

Při nabíjení akumulátoru pomocí nabíječky se musí používat nabíječka s konstantním napětím. Koupí vhodné nabíječky s konstantním napětím konzultujte se svým prodejcem.

**Při použití standardní nabíječky může dojít k poškození akumulátoru.**

### 6.12.3 Demontáž/montáž



**Před odpojením akumulátoru se musí hlavním vypínačem (1:F2) odpojit napájení.**



**Opačným zapojením kabelů by došlo k poškození generátoru a akumulátoru.**



**Dobře připevněte kabely. Uvolněné kabely mohou způsobit vznícení.**



**Nikdy nespouštějte motor bez řádně připojeného akumulátoru. Mohlo by dojít k vážnému poškození alternátoru a celého elektrického systému.**

Akumulátor odstraňte/upevněte podle následujícího postupu:

1. Hlavním vypínačem (1:F2) odpojte napájení.
2. Odstraňte levý kryt motoru.

3. Odpojte kabely akumulátoru a vyjměte akumulátor.
4. Akumulátor nainstalujte zpět v opačném pořadí. Červený kabel připojte ke kladnému pólu akumulátoru (+) a černý kabel k zápornému pólu (-).
5. Zapněte hlavní vypínač.

#### 6.12.4 Čištění

Zoxidované vývody akumulátoru je nutno očistit. Vývody akumulátoru očistěte dráteným kartáčem a namažte je mazivem na kontakty.

### 6.13 VZDUCHOVÝ FILTR MOTORU (5:H)



**Nikdy nespouštějte motor bez vzduchového filtru, nebo v případě, je-li filtr poškozený. Hrozí nebezpečí vážného poškození motoru.**

Vzduchový filtr tvoří následující dvě součásti:

6:H2Předfiltr

6:H3Vnitřní vzduchový filtr

**UPOZORNĚNÍ!** Pokud stroj pracuje v prašném prostředí, čistěte nebo vyměňujte filtry častěji, než je uvedeno v harmonogramu údržby.

Vzduchové filtry vyčistěte či vyměňte podle následujícího postupu:

1. Uvolněte dvě svorky (6:H1) a pouzdro filtru otevřete.
2. Odstraňte předfiltr (6:H2) a vnitřní filtr (6:H3) nechte na místě, aby při profukování předfiltru nevnikly do motoru nečistoty.
3. Profoukněte předfiltr. Dbejte, abyste filtr nepoškodili. Foukejte stlačeným vzduchem z vnitřní strany filtru. Tlak vzduchu musí být v rozmezí 3 - 5 bar.  
Pokud předfiltr nelze vyčistit nebo pokud je poškozený, musí se vyměnit.
4. Vyčistěte zevnitř pouzdro filtru.
5. Je-li nutné vzduchový filtr vyměnit, také jej vyjměte.
6. V opačném pořadí namontujte zpět všechny díly.
7. Pokud se aktivoval indikátor filtru, resetujte jej. Viz 4.

### 6.14 MAZÁNÍ

Po každých 50 hodinách provozu a po každém mytí se musí namazat všechny mazací body podle následující tabulky.

Použijte mazací lis naplněný univerzálním mazivem. Čerpejte, dokud nezačne vycházet mazivo. Mazací body jsou znázorněny na obr. 13-14.



**Při mazání dbejte, abyste nepotřísnilí řemeny. Řemeny nesmějí přijít do styku s olejem či mazivem.**

Předmět	Mazací čepy/činnost	Obr.
Napínací rameno, řemen čerpadla	1 mazací čep.	14:F
Vidlicové vyorávací těleso, otáčení	1 mazací čep	14:A
Vidlicové vyorávací těleso, svislý pohyb	2 mazací čepy	14:B
Zdvihací válec	2 mazací čepy	14:D
Ovládací válec	2 mazací čepy	14:E
Spojovací bod	3 mazací čepy	14:C
Lanko plynu	Namažte nosné body olejníčkou a současně pohybujte příslušným ovládaním. Doporučuje se pracovat ve dvou lidech.	13

### 6.15 VENTILY

Seřízení a broušení ventilů svěřte autorizovaným dílnám.

### 6.16 POJISTKY



**Proudové kapacity pojistek uvedené v tomto oddílu jsou maximální hodnoty, které lze použít. Při použití silnější pojistky hrozí nebezpečí vznícení stroje.**

Stroj má tři pojistkové skříně.

Dvě pojistkové skříně (15:A a 15:B) jsou umístěny podle obr. 15. Obsahují pojistky podle následující tabulky. V závislosti na konfiguraci stroje mohou být některá místa prázdná.

V případě elektrické závady zkontrolujte a vyměňte vyhořelé pojistky. Pokud závada přetrvává, kontaktujte autorizovanou dílnu kvůli opravě.

Závada	Pojistka	
	Umístění	Jmenovitý proud
Tlumené světlo	15:A1	20 A
AC	15:A2	20 A
Hlavní pojistka, kabina	15:A3	30 A
Ukazatele směru jízdy	15:A4	10 A
Náhradní	15:A5	
Parkovací světla, houkačka, relé tlumených světel	15:A6	10 A
Výstraha	15:A7	10 A
AC	15:A8	10 A
Kontrolky, bzučák, ventil držení přepravní polohy	15:B1	10 A
Výška sečení, sypač písku, zadní hrábě	15:B2	20 A
Systém udržování rychlosti jízdy, alternátor	15:B3	10 A
Elektrická zástrčka na panelu	15:B4	10 A
Vypnutí tahu	15:B5	30 A
PTO, kontrolka parkovací brzdy, bezpečnostní relé	15:B6	10 A
Náhradní	15:B7	
Hlavní pojistka	15:B8	40 A

Jedna je umístěna ve střeše kabiny a obsahuje pojistky elektrických funkcí kabiny. Pojistková skříň je umístěna pod střešním panelem a je přístupná po odstranění šroubů (15:C).

Závada	Pojistka	
	Umístění	Jmenovitý proud
Náhradní	15:C1	
Rádio	15:C2	3 A
Pracovní světla	15:C3	10 A
Vyhřívané zrcátko	15:C4	10 A
Stěrač předního skla	15:C5	10 A
Vodní čerpadlo předního skla	15:C6	3 A
Otočný maják	15:C7	7,5 A
Světlo v interiéru	15:C8	3 A

*Společnost GGP si vyhrazuje právo provádět změny produktu bez předchozího upozornění.*

## 1 ÁLTALÁNOS



**FIGYELMEZTETŐ jelzés** Ha nem tartják be pontosan az utasításokat, súlyos személyi sérülés és/vagy vagyoni kár keletkezhet.



**Mielőtt beindítaná a gépet, figyelmesen tanulmányozza a használati utasítást és a mellékelt „BIZTONSÁGI ÚTMUTATÓ” című füzetet.**



**Nem juthat szennyezőanyag a hidraulikus rendszerbe vagy az üzemanyag rendszerbe. Ez a rendszer elemeinek súlyos károsodását eredményezné.**

### 1.1 SZIMBÓLUMOK

A gépen a következő szimbólumok láthatók. Arra szolgálnak, hogy emlékeztessenek a használat és karbantartás közben szükséges gondosságra és figyelemre.

A szimbólumok jelentése:



**Figyelem!**  
A gép használata előtt olvassa el a használati utasítást és a biztonsági kézikönyvet.



**Figyelem!**  
Ügyeljen az eldobott tárgyakra. Tartsa távol a báméskodókat.



**Figyelem!**  
Mindig viseljen fülvédőt.



**Figyelem!**  
Az eredeti tartozékokkal ellátott géppel 10%-nál nagyobb dőlésű lejtőn semmilyen irányban sem szabad haladni.



**Figyelem!**  
Zúzódasos sérüléseket szenvedhet! Ha a motor működik, egyetlen testrésze se kerüljön kapcsolatba a csuklós hajtással.



**Figyelem!**  
Égési sérüléseket szenvedhet! Ne érintse meg a kipufogót/katalizátort.



**Figyelem!**  
A javítási munkák megkezdése előtt vegye ki az indítókulcsot a gépből.



**Figyelem!**  
Zúzódasokat szenvedhet, ügyeljen a forgó ventilátorra!



Zúzódasokat szenvedhet, ügyeljen a forgó ékszjira!



Zúzódasokat szenvedhet, ügyeljen a mechanikus alkatrészekre!

## 1.2 HIVATKOZÁSOK

### 1.2.1 Ábrák

A Használati útmutatóban szereplő ábrák számozása 1, 2, 3 stb.

Az ábrákban bemutatott alkatrészek jelölése A, B, C stb.

A 2. ábrán látható C. alkatrésze vonatkozó hivatkozás "1.C"

### 1.2.2 Fejezetek címei

A Használati útmutatóban szereplő fejezetcímek számozása a következő példa szerint történik:

Az „1.3.1 Általános biztonsági ellenőrzések” alcím az „1.3 Biztonsági ellenőrzések” főcím alá van besorolva.

A címekre történő hivatkozáskor általában csak a fejezet számát adjuk meg. Például: „Lásd az 1.3.1 fejezetet”.

## 2 MŰSZAKI ADATOK

### 2.1 A GÉP MŰSZAKI ADATAI

	<b>740</b>
Motor teljesítmény, kW	22,2
PTO-hajtás	Hidraulika
Sebesség, km/h	0-20
Tömeg, kg	964
Magasság, mm	1969/2157*
Hossz, mm	2435
Szélesség, mm	1084
Motorolaj, mennyiség	3,6 liter
Motorolaj, minőség	Lásd 5.3
Hidraulika olaj	20 liter SAE 10W-30 Téli használat esetén ISO VG 46. Lásd 2.2.1
Olaja kerekek motorjaihoz	4x0,08-0,09 liter GL4/5 75W-90
Környezeti hőmérséklet	-20 °C-ig
Üzemanyag	Dízel (EN 590:96)
A tartály úrtartalma	42 liter

\* Figyelmeztető fényjelzés felszerelve

## 2.2 HIDRAULIKUS – ÁTTEKINTÉS

Az alábbi táblázat áttekintést ad a hidraulika kimenetekről és azok szabályozásáról.

Rövidítés	Feloldása	Méretek	Kapacitás*
PTO	Kimenet a gép elejére szerelt eszközök meghajtásához. Lásd a 1. ábrát.	2 x 1/2" + 3/8" vissza	42 l / 220 bar
PTO-k	Az eszközök meghajtását végző kimenet működésének szabályozása. Lásd a 1. ábrát.		
Aux1	A gép elejére szerelt eszközök kiegészítő funkcióinak kimenete. Lásd a 1. ábrát.	2 x 1/4"	12l / 125 bar
Aux1s	Az Aux1 működtetésének vezérlése. Lásd a 1. ábrát.		
Aux2f	A gép elejére szerelt eszközök kiegészítő funkcióinak kimenete. Lásd a 1. ábrát.	2 x 1/4"	12l / 125 bar
Aux2r	A gép hátuljára szerelt eszközök kiegészítő funkcióinak kimenete. Lásd a 1. ábrát.	2 x 1/4"	12l / 125 bar
Aux2S	Az Aux2fr-től függően az Aux2f, az Aux2f és az Aux2r működtetésének vezérlése. Lásd a 1. ábrát.		
Aux2fr	Az Aux2f vagy az Aux2r aktiválásának vezérlése. Lásd a 1. ábrát.		
L	Eszközemelő Lásd az 1. ábrát.		
Ls	Az eszközemelő működtetésének és a kabin alá szerelt eszközemelőknél a vezérlése. Lásd a 1. ábrát.		

### 2.2.1 Hidraulika olaj

SAE 10W-30 javasolt.

Téli használat során az ISO VG 46 olaj alkalmazható. Ezzel az olajjal helyettesíthető az SAE 10W 30, ha a hidraulika válasza túl alacsony.

### 2.3 ESZKÖZÖK

Az eszközökkel kapcsolatban forduljon egy engedéllyel rendelkező forgalmazóhoz és olvassa el a tartozékkal együtt szállított használati útmutatót.

## 3 LEÍRÁS

### 3.1 MEGHAJTÁS

A gép négykerék-hajtású. A hajtott kerekek hidraulikus úton veszik át a motor energiáját. A négy kerék külön-külön hidraulikus motorokkal van felszerelve. A dízelmotor meghajt egy hidraulikus szivattyút (2:P), amely olajat szivattyúz a kerekek hidraulikus motorjaiba (2:M).

A hidraulikus motorok a 2. ábra szerint kapcsolódnak a hidraulikus szivattyúkhöz.

Ez azt jelenti, hogy az első és a hátsó kerekeknek azonos sebességgel kell forogniuk, de a jobb és a bal oldali kerekek sebessége eltérő lehet.

### 3.2 KORMÁNYZÁS



A kormánykerék elfordításakor egyetlen testrészt sem lehet a gép forgáspontja közelében. A gép eleje és hátsó része közötti területen fennáll a súlyos roncsolásos sérülések veszélye.

A gép szervó-rásegítő, csuklós rendszerű vezérléssel rendelkezik. Ez azt jelenti, hogy az alváz egy első és egy hátsó részre van osztva, amelyek egymáshoz képest elmozdulhatnak.

A csuklós kormányzás azt jelenti, hogy a gép rendkívül kis sugarú körben meg tud fordulni a fák és az egyéb akadályok körül.

### 3.3 BIZTONSÁG

#### 3.3.1 Elektromos biztonsági rendszer

A gép elektromos biztonsági rendszerrel van ellátva. A biztonsági rendszer bizonyos tevékenységeket letilt, amelyek nem megfelelő üzemeltetés esetén veszélyesek lehetnek. Például a motor nem indítható be, ha a tengelykapcsoló pedálja/a kézi-fék nincs lenyomva.



Használat előtt mindig ellenőrizni kell a biztonsági rendszer működését.

#### 3.3.2 Kalapács

A kabinban található egy kalapács. Vészhelyzetben ezzel kell betörni az üveget.



Ellenőrizze, hogy a kalapács mindig a helyén legyen a kalapácsstartóban.

### 3.3.3 Figyelmeztető háromszög

A kabinban található egy figyelmeztető háromszög. Vészhelyzetben a jogszabályok előírásainak megfelelően fel kell állítani az úton.



**Ellenőrizze, hogy a figyelmeztető háromszög utazáskor mindig kéznél legyen.**

## 3.4 KEZELŐSZERVEK

A vezérlés leírása aszerint jelenik meg, ahogyan az gépben elhelyezkedik.



**Vezérlés – ülés**

Lásd 3.4.1.



**Vezérlés – tető**

Lásd 3.4.2.



**Vezérlés – kormány és pedálok**

Lásd 3.4.3.



**Vezérlés – műszerfal**

Lásd 3.4.4.

**Vezérlés – egyéb**

Lásd 3.4.5.

### 3.4.1 Vezérlés – ülés

A vezetőülés olyan biztonsági kapcsolóval van felszerelve, amely a gép biztonsági rendszeréhez van csatlakoztatva. Ez azt jelenti, hogy bizonyos veszélyes tevékenységek nem lehetségesek, ha senki sem ül a vezetőülésben. Lásd még 5.7.2.

#### 3.4.1.1 Az ülés állítása hátra/előre (1:A1)

1. Tolja fel a szabályozó kart (1:AJ);
2. Állítsa az ülést a kívánt helyzetbe.
3. Az ülés rögzítéséhez oldja a szabályozó kart.

#### 3.4.1.2 Az ülés rugózásának beállítása (1:A2)

Az ülés felfüggesztése a gombbal a testsúlynak megfelelően állítható.

**Keményebb rugózás:** A gombot fordítsa el az óramutató járásával azonos irányba.

**Lágyabb rugózás:** A gombot fordítsa el az óramutató járásával ellentétes irányba.

A rugózás beállítása a forgatható gomb melletti kijelzőről (1:I2) olvasható le. A megfelelő beállítás esetén a kijelző zöldre vált.

#### 3.4.1.3 A háttámla szögének beállítása (1:A3)

A háttámla a gombbal állítható a kívánt szögbe.

#### 3.4.1.4 A kartámasz beállítása (1:A4)

A kartámasz az érintett támasz alatti gombbal állítható a kívánt szögbe.

#### 3.4.1.5 Ventilátor (1:A5)

A vezérlés használható a ventilátorsebesség szabályozására.

A ventilátorvezetéken keresztül fűjják be a levegőt (1:O).

#### 3.4.1.6 A/C (1:A6) (740DCR)

Az A/C aktiváló kapcsolója

Jégtelenítéshez és az ablakok páratlanításához:

Aktiválja az A/C-t, állítsa a ventilátort maximális fordulatszámra, a termosztátot maximális hőmérsékletre és irányítsa a ventilátor légszűrőit az ablak felé.

#### 3.4.1.7 Termosztát (1:A7)

A vezérlés szolgál a ventilátor által fűvott levegő hőmérsékletének a beállítására. Hűtés csak az A/C-vel felszerelt gépekben áll rendelkezésre.

#### 3.4.1.8 Tároló rekesz (1:H)

A tároló rekesz az ülés bal oldalán található.

## 3.4.2 Vezérlés – tető

### 3.4.2.1 Naptető (1:B1)

A tető kinyitásához húzza meg a kart és tolja fel.

### 3.4.2.2 Belső világítás (1:B2)

A belső világítás a tetőn található.

A belső világítás a lámpa balra és jobbra történő elforgatásával kapcsolható be és ki.

### 3.4.2.3 Szélvédőmosó (1:B3)



A szélvédőmosót aktiváló kapcsoló.

A mosófolyadékot a tartályba (1:G2) kell betölteni.

### 3.4.2.4 Figyelmeztető fényjelzés (1:B4) (740DCR)



**Kövesse az alkalmazandó jogszabályokat a figyelmeztető fényjelzés használatával kapcsolatban.**



A figyelmeztető fényt bekapcsoló és kikapcsoló kapcsoló (1:J)

### 3.4.2.5 Munkavilágítás (1:B5)



**Kövesse az alkalmazandó jogszabályokat a munkavilágítás használatával kapcsolatban.**



A munkavilágítást (1:K) bekapcsoló és kikapcsoló kapcsoló

### 3.4.2.6 Ablaktörlő (1:B6)



A szélvédőtörlőt bekapcsoló és kikapcsoló kapcsoló



### 3.4.3 Vezérlés – kormány és pedálok

#### 3.4.3.1 Kormánykerék (1:C1)



Ne a gép üzemelése közben állítsa be a kormányt.

A kormánykereket egyszerűen fel lehet emelni, le lehet engedni és különböző szögbe lehet állítani. Lásd 3.4.3.5 és 3.4.3.2.

#### 3.4.3.2 A kormány magasságának beállítása (1:C2)



Ne a gép üzemelése közben állítsa be a kormányt.

A kormány magassága fokozatmentesen állítható. Oldja ki a kormányoszlopon lévő kapcsolót, és emelje vagy süllyessze a kormányt a kívánt pozícióba. Rögzítse a gombot.

#### 3.4.3.3 Fényszóró és kürt (1:C3) (740DCR)

A karnak az alábbi funkciói vannak:



Kürt



Irányjelző lámpák (1:N)



Parkolófény



Fényszóró (1:M)

Lásd a releváns funkciók szimbólumait a vezérlőszerveken.

#### 3.4.3.4 A kormány szögének beállítása (1:C4)



Ne a gép üzemelése közben állítsa be a kormányt.

A kormány szöge fokozatmentesen változtatható. Oldja ki a kormányoszlop oldalán lévő szabályozót, és állítsa a kormánykereket a kívánt szögbe. Húzza meg a szabályozó gombot.

#### 3.4.3.5 Meghajtás / üzemi fék (1:C5)



Ha szükségessé válik a hirtelen lassítás, a pedált határozottan az ellentétes irányba kell nyomni. **MEGJEGYZÉS!** Ennek következtében nagy erők hatnak a gépkezelőre.



Ha a kézifék aktív, soha ne nyomja meg a gázpedált. Ez a kézifék szokottnál erőteljesebb igénybevitelét jelenti, és lerövidíti hasznos élettartamát.

A pedál határozza meg a motor és a hajtott kerekek közötti áttételt (= sebesség). Az üzemi fék akkor aktiválódik, amikor a pedált felengedik, vagy ha semleges helyzetbe nyomják.

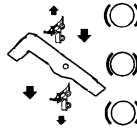

1. Nyomja előre a pedált – és a gép megindul előre.
2. Ha nem nyomja a gázpedált – a gép megáll.
3. A pedált hátrafelé mozgatja – a gép hátrafelé halad.
4. Ha a pedált semleges helyzetbe nyomja – a gép fékező.

A maximális sebesség a sebességszabályozóval csökkenthető az optimális üzemi sebességre.



Vészhelyzetben, vagy a pedált ellentétes irányba nyomva a gép nem úgy lassul, mint ahogyan azt elvárná, a baloldali pedált (1:C6) kell vészfékezésre használni. **MEGJEGYZÉS!** Ez a kézifék szokottnál erőteljesebb igénybevitelét jelenti, és lerövidíti hasznos élettartamát.

#### 3.4.3.6 Kézifék / Vészfék (1:C6)



Vezetés közben – vészhelyzet kivételével – soha ne nyomja le a pedált. Ha vezetés közben lenyomja a pedált, csökken a kézifék hasznos élettartama, ami működésképességhez vezet.



A pedálnak az alábbi funkciói vannak:



• Megálláskor. Kézifék.



• Üzemelés közben. Vészfék.

Jelzőlámpák (1:14), amikor a pedált teljesen benyomják.

#### 3.4.3.7 Veszélyt jelző lámpák (1:C7)



A kapcsolóval aktiválhatók a veszélyt jelző lámpák. Minden irányjelző lámpa és kijelző (1:14) egyszerre villog.

#### 3.4.3.8 Sebességszabályozó, kézifék (1:C8)



Ha a kézifék aktív, soha ne nyomja meg a gázpedált (1:C5). Ez a kézifék szokottnál erőteljesebb igénybevitelét jelenti, és lerövidíti hasznos élettartamát.



A sebességszabályozó lenyomott állapotban rögzíti a pedált (1:C6). Ezzel a funkcióval a gépet lejtőkön, szállítás közben stb. lehet rögzíteni, amikor a motor nem jár.

Zárás:

1. Nyomja le teljesen a pedált (1:C6). A jelzőlámpák (1:14).
2. Nyomja meg a sebességszabályozót.
3. Engedje fel a pedált.

Kioldás:

1. Nyomja le teljesen a pedált (1:C6).
2. Engedje fel a pedált.

### 3.4.4 Vezérlés – műszerfal

#### 3.4.4.1 Fojtószелеp vezérlés (1:E1).

A motor fordulatszámának szabályozása.

**Előlső helyzet** – A fojtószелеp teljesen nyitva – amikor a gép üzemel, a fojtószелеp mindig legyen teljesen nyitva.

**Hátsó helyzet** - üresjárat.

#### 3.4.4.2 Gyújtáskapcsoló (1:E2)

A gyújtáskapcsoló szolgál a motor indítására és leállítására.

Négy állása lehetséges:



**Előizzítás:** A hengerek hevítése az indításhoz. A motor beindítása előtt, alacsonyabb hőmérsékletek esetén az alábbiak szerint tartsa ebben a helyzetben. max. 5 másodperc



**Stop:** A motor leáll. Az indítókulcs kivethető.



**Üzemi állás:** Indításkor kiiktatva, és üzemben, amikor a motor jár.



**Start:** Az elektromos indítómotor akkor aktiválódik, amikor a kulcsot a indító helyzetbe állítják. Miután a motor beindult, az indítókulcsot állítsa vissza az üzemi helyzetbe.

#### 3.4.4.3 Eszközemelő (1:Ls)

Ez a szabályozó vezérli a gép elején elhelyezett hidraulikus eszközemelőt (1:L) és a kabin aljára szerelt eszközemelő hengert. Ezek soros kapcsolásúak.

A vezérlő (1:Ls) csak akkor működik, ha a motor jár.

Leengedhető azonban üzemi helyzetbe, ha a motor ki van kapcsolva.



**Soha ne hagyja úgy magára a gépet, hogy a rászereelt eszköz szállítási helyzetben legyen. Az eszköz súlyos roncsolásos sérülést okozhat, amint gyorsan leereszkedik, ha véletlenül működésbe hozzák a vezérlést.**

A kar a következő négy állásban állhat:



**Üzemi helyzet** . Tolja előre a kart első állásba, ahol a rögzül. Az eszköz most üzemi helyzetbe van leengedve. Üzemi helyzetben az eszköz mindig ugyanolyan nyomással nehezedik a talajra, és követi annak vonalát. Munkavégzés közben az eszköz legyen üzemi helyzetben.



**Az eszköz leengedése** Az eszköz annak tömegétől függetlenül leengedhető. A leengedéshez szükséges erőt az eszköz súlya és a leengedéskor kifejtett, lefelé irányuló hidraulikus erő határozza meg.



**Rögzítés szállítási helyzetben.** Felemelés és leengedés után a kar visszatér üres állásba. Az eszköz szállítási helyzetben van rögzítve.



**Az eszköz felemelése** Tolja a kart hátsó állásba, hogy az eszköz a legmagasabb állásba emelkedjen (szállítási helyzet). Majd engedje ki a kart, hogy az eszköz szállítási helyzetben rögződjön.

#### 3.4.4.4 Hidraulikus vezérlés (1:Aux1s)

A csatlakoztatott eszközöktől függően bizonyos funkciók ezzel a vezérléssel szabályozhatók.

A vezérlés csak akkor működik, ha a motor jár és az eszköz megcélzott funkcióihoz tartozó hidraulika tömlők csatlakoztatva vannak a hidraulika kimenethez (1:Aux1).

#### 3.4.4.5 Hidraulikus vezérlés (1:Aux2s)

A csatlakoztatott eszközöktől függően bizonyos funkciók ezzel a vezérléssel szabályozhatók.

A vezérlés csak akkor működik, ha a motor jár és az eszköz megcélzott funkcióihoz tartozó hidraulika tömlők az alábbiak szerint csatlakoztatva vannak:

- A gép elejére szerelt eszköznél a hidraulika kimeneteken (1:Aux2f).
- A gép hátuljára szerelt eszköznél a hidraulika kimeneten (1:Aux2r).  
Lásd még 3.4.4.9

A hátsó részen található mindkét hidraulika kimenet párhuzamos csatlakoztatású.

#### 3.4.4.6 Kapcsoló (1:Ss)



A kapcsolóval egyszerűen beállítható a vágószerkezet vágási magassága az elektromos vágási magasság beállítással.

A kapcsoló szabályozza az összekötötést (1:S) a polarítás megfordításával.

#### 3.4.4.7 Kapcsoló (1:PTOs)

A gép elejére szerelt eszköz működésének ki- és bekapcsolására szolgáló kar. Két állása van:



1. Nyomja meg a kapcsoló első részét – a PTO bekapcsol. A szimbólum világítani kezd.
2. Nyomja meg a kapcsoló hátsó részét – a PTO kikapcsol.

**A hidraulikus rendszerben a nyomás szükségte- len növekedésének megelőzése érdekében állítsák a fojtószелеp szabályozását 1/4-re a hidraulikus PTO bekapcsolásához.**

A vezérlés aktiválja azt a szelepet, amely a hidraulikus szivattyútól a gép elejére szerelt eszközhöz továbbítja az erőt.

Innen az erő hidraulikusan az eszközhöz továbbítódik a hidraulikus kimeneten keresztül (1:PTO).

#### 3.4.4.8 Kapcsoló (1:Ys)

**12V** A kapcsolónak három állása van és használható például a homokszórónál.

A kapcsoló vezérli az összeköttetést (1:Y).

#### 3.4.4.9 Kapcsoló (1:Aux2f)



A kapcsolónak két állása van és azt jelzi, hogy a vezérlés melyik hidraulika kimenetet aktiválja (1:Aux2s). Elölre szerelt hidraulika kimenet (1:Aux2f) vagy hátra szerelt hidraulika kimenet (1:Aux2r). Lásd még 3.4.4.5

### 3.4.5 Vezérlés – egyéb

#### 3.4.5.1 Csapszegek elöl (1:D1)

A gép a különböző eszközökhöz elöl és hátul csatlakozásokkal rendelkezik. A megfelelő eszközöket felszerelés után két rögzítő csap rögzíti.

Ha az eszközt rögzíteni akarja az eszközemelőn:

1. Kívülről teljesen illesse be a rögzítő csapszeget.
2. Helyezze a látát a rögzítő csapszege, és fordítsa hátrafelé, ameddig rögzül.



**A rögzítő csapszeget ne kézzel forgassa vissza. Zúzott sérüléseket szenvedhet!**

Kioldáskor:

1. Fordítsa a rögzítő csapszeget előre, ameddig kiold.
2. Húzza ki a rögzítő csapszeget.

#### 3.4.5.2 Csapszegek hátul (1:F1)

A gép a különböző eszközökhöz elöl és hátul csatlakozásokkal rendelkezik. A megfelelő eszközöket felszerelés után két rögzítő csap rögzíti. A hátsó rögzítő csapok a hornyokba illesztés után önzáróak.

#### 3.4.5.3 Főkapcsoló (1:F2)



Mielőtt munkát végeznének az elektromos rendszeren, a főkapcsolóval ki kell kapcsolni az áramellátást.

#### 3.4.5.4 Ajtókitámasztó (1:G1)

Az ajtókitámasztó félig nyitott helyzetben rögzíti az ajtót a szellőzés fokozása érdekében.



**Ha az ajtókitámasztó bezáráskor nem illeszkedik az ajtózárho, a kabin sérülhet.**

Ellenőrizze, hogy használatkor az ajtókitámasztó megfelelően illeszkedjen az ajtózárho.

#### 3.4.5.5 Motorház



**A gép csak akkor üzemeltethető, ha a motorház zárva van. Égési sérüléseket és zúródásokat szenvedhet!**

A motor alkatrészeihez való hozzáféréshez négy leemelhető burkolati elem van. Az elemek kinyitásával módja:

#### A bal és jobb oldalon lévő burkolat (1:Q)

Eltávolítás:

1. Távolítsák el az első és a hátsó gumihevedereket (1:P).
2. Húzza felfelé a burkolatot, hajtsa le és húzza kifelé.

Telepítés:

1. Engedje le a burkolatot a kerék belső oldalánál.
2. Illesse be a burkolat felső részét a gép V-hornyába és helyezze be az alsó rögzítő csapszeget.
3. Akassza be az első és a hátsó gumihevedereket.

#### Elülső burkolat (1:R)

Eltávolítás:

1. Távolítsa el a két első gumihevedert.
2. Nyissa ki a zárógombokat (4:B).
3. Mozdítsa el a burkolatot előre és felfelé.

Telepítés:

1. Hozza egyenesbe a burkolatot.
2. Illesse be a zárógomb füleit a felül lévő lyukakba és zárja a zárógombokat.
3. Akassza be a két gumihevedert.

#### 3.4.5.6 3Az utánfutó elektromos csatlakozása (1:V)

Hét tűs csatlakozó az utánfutóhoz.

#### 3.4.5.7 Tanksapka (3:A)

A dízel üzemanyag betöltésére szolgáló tanksapka a kabin hátulján található.

#### 3.4.5.8 Szétkapcsoló kar (5:F)

A változtatható erőátvitel kioldó karja. Lehetővé teszi a gép kézi erővel történő mozgását.



**A szétkapcsoló kar soha nem állhat a külső és a belső pozíció között. Ettől az erőátvitel túlmelegszik és megrongálódik.**



**A gép nem vontatható; de ha szükséges, feltolható az utánfutóra, illetve letolható róla. A vontatás megrongálja az erőátvitelt.**

A kar a következő két állásban állhat:

Kar hátrahúzva:

A hidraulikus szivattyú normál üzemmódra kapcsolva.

Kar előretolva:

A hidraulika olaj a hidraulikus szivattyún keresztül van csatlakoztatva, és úgy áramolhat rendszerben, hogy az ne akadályozza az olaj keringését. A gép

kézi erővel mozgatható. Az áramlás azonban korlátozott, ezért a gép mozgatása viszonylat nagy erőt kíván.

## 3.5 KIJELZŐK

### 3.5.1 Üzemanyagmérő (1:11)

Az üzemanyagmérő jelzi a tartályban lévő üzemanyag szintjét.

### 3.5.2 Kijelző az ülés rugózásához (1:12)

Megmutatja az ülés rugózásának a beállítását. Lásd 3.4.1.2.

### 3.5.3 Az irányjelző/veszélyt jelző lámpák kijelzője (1:13)

Az indikátor villog, amikor az irányjelző lámpák/a veszélyt jelző lámpák is villognak.

### 3.5.4 A fék kijelzője (1:14)

**Soha ne üzemeltesse a gépet, ha a fék kijelzője világít. A kézifék és a vészfék lehet érintett.**



A fék kijelzője figyelmeztet, hogy a kézi-fék (1:C7) aktíválva van.

Lásd 3.4.3.6.

### 3.5.5 Az akkumulátortöltés kijelzője (1:15)

**Soha ne járassa a motort, ha a töltés kijelzője világít. Ezzel lemerítheti az akkumulátort.**



Az akkumulátortöltés kijelzője csak akkor aktív, ha az indítókulcs üzemi helyzetben van.

Az akkumulátortöltés kijelzője figyelmeztet, ha a motor generátora nem tölti az akkumulátort. Ha a motor nem jár, a kijelzőnek világítania kell, mivel a generátor nem tölt.

Ha a motor jár, a kijelzőnek nem szabad világítania. Ha a kijelző működés közben világítani kezd, az akkumulátor tölt és a motor nem indítható be. Vigye a gépet egy engedéllyel rendelkező szakszervizbe, és javíttassa meg.

### 3.5.6 A hidraulika olaj hőmérsékletének kijelzője (1:16)



**Tilos a motort járítani, ha a hőmérséklet kijelzője világít. Fennáll a súlyos motor-károsodás veszélye.**



A hidraulika olaj hőmérsékletének kijelzője csak akkor aktív, ha az indítókulcs üzemi helyzetben van.

A hidraulika olaj hőmérsékletének kijelzője figyelmeztet, ha a hidraulika olaj hőmérséklete meghaladja a veszélyes szintet.

Ha a motor jár, a kijelzőnek nem szabad világítania. Ha működés közben a kijelző világít, tegye a következőt:

- Állítsa a fojtószelepet üresjáratba. Ne állítsa le a motort.

- Távolítsa el minden levelet, fűvet vagy egyéb tárgyat az olajhűtő külső részéről. Lásd 5.12.
- Hagyja addig üresjáratban a motort, amíg hőmérséklete lecsökken, és a kijelző már nem világít. A gép ezután a szokásos módon használható.
- Ha a hőmérséklet 5 percen belül nem csökken, állítsa le a motort és vigye a gépet javításra engedéllyel rendelkező szervizbe.

### 3.5.7 Motorhőmérséklet kijelző (1:17)

A túl magas motorhőmérsékletet részben a kijelző, részben egy csengő jelzi.



**Ha a hőmérsékletjelző világít vagy ha a csengő megszólal, a motor csak üresjáratban járatható, nagyobb terhelésnek nem tehető ki. Fennáll a súlyos motor-károsodás veszélye.**



A motorhőmérséklet kijelzője és a csengő csak akkor aktív, ha az indítókulcs üzemi helyzetben van.

A motorhőmérséklet kijelzője és a csengő figyelmeztet, ha a motorhőmérséklet meghaladja a veszélyes szintet.

Ha a motor jár, a kijelzőnek nem szabad világítania és a csengő nem szólhat meg. Ha működés közben a kijelző világít vagy a csengő megszólal, tegye a következőt:

- Állítsa a fojtószelepet üresjáratba. Ne állítsa le a motort.
- Távolítsa el minden levelet, fűvet vagy egyéb tárgyat a hűtő külső részéről. Lásd 5.12.
- Hagyja addig üresjáratban a motort, amíg hőmérséklete lecsökken, a kijelző már nem világít és a csengő már nem szól. A gép ezután a szokásos módon használható.
- Ha a hőmérséklet 5 percen belül nem csökken, állítsa le a motort és vigye a gépet javításra engedéllyel rendelkező szervizbe.

Ha a kijelző túl magas motorhőmérsékletet jelez, ellenőrizze a hűtőközeg szintjét. Lásd 5.4.

### 3.5.8 Olajnyomás kijelző (1:18)



**Tilos a motort járítani, ha az olajnyomás kijelzője világít. Fennáll a súlyos motor-károsodás veszélye.**



Az olajnyomás kijelzője csak akkor aktív, ha az indítókulcs üzemi helyzetben van.

Az olajnyomás kijelzője figyelmeztet, amikor a motorban az olajnyomás a veszélyes szint alá esik. Amikor a motor nem jár, a kijelzőnek világítania kell és nincs olajnyomás.

Ha a motor jár, a kijelzőnek nem szabad világítania. Ha a kijelző működés közben világítani kezd, a motort azonnal le kell állítani és a gépet javításra engedéllyel rendelkező szervizbe kell vinni.

### 3.5.9 A motor üzemórája (1:19)

A felhasznált üzemórát mutatja. Csak akkor működik, amikor jár a motor.

### 3.5.10 A légszűrő kijelzője (5:110)

A kijelző figyelmeztet, ha a légszűrő elzáródott. Ha a kijelző pirosan világít, a légszűrőt ki kell cserélni. Majd nullázza le a kijelzőt a gomb megnyomásával.

### 3.5.11 A hidraulika olaj szintjének kijelzője (7:111)

Amikor a gép egyenes helyzetben van, az olajszintnek láthatónak kell lennie az átlátszó szintjelzőn.

Ha az olajszint túl magas, fennáll a veszélye, hogy olaj szivárog ki a leürítő szelepen keresztül. Ha az olajszint túl alacsony, fennáll a veszélye, hogy megnő az olajhőmérséklet és károsodhat a hidraulikus rendszer.

## 4 FELHASZNÁLÁSI TERÜLETEK

A gép csak eredeti eszközökkel használható. Opcionális kiegészítők állnak rendelkezésre a géphez, amelyek tartalmazzák azokat az eszközöket, amelyekkel közúton is lehet közlekedni. A kiegészítők tartalmát a helyi előírásokhoz igazítják. A beszerzéssel kapcsolatos információval és a beszerzéssel kapcsolatban forduljon egy engedéllyel rendelkező forgalmazóhoz.

## 5 BEINDÍTÁS ÉS ÜZEMELTETÉS



A gép csak akkor üzemeltethető, ha a motorház zárva van. Égési sérüléseket és zúzódásokat szenvedhet!



Ha a gép üzemel, ügyeljen rá, hogy senki se tartózkodjon a gép forgáspontja közelében. A gép eleje és hátsó része közötti területen fennáll a súlyos roncsolásos sérülések veszélye.



A használt eszköztől függően esetleg ellensúlyokat kell a gépre szerelni. A tengelynyomás soha nem haladhatja meg a 900 kg-t, vagy a gép össztömegének 70 %-át.

## 5.1 BEINDÍTÁS ELŐTTI MŰVELETEK

A gép beindítása előtt tegye a következőket:

- Ellenőrizze az üzemanyagszintet/töltse fel üzemanyaggal.
- Ellenőrizze a motorban az olajszintet.
- Ellenőrizze a hűtőközeg szintjét.
- Ellenőrizze, hogy a légszűrő kijelzője nem kapcsol-e le.
- Ellenőrizze, hogy a vízszeparátor és az üzemanyagszűrő csapja nyitva legyen.
- Ellenőrizze hogy a vízszeparátor ne tartalmazzon vizet. Ha szükséges, ürítse le.
- Ellenőrizze az olajszintet a hidraulikus tartályban. Lásd 3.5.11.
- Végezze el a biztonsági ellenőrzéseket.
- Ügyeljen rá, hogy a gép hátuljára legalább 60 kg-ot nyomó ellensúly vagy kiegyesítő súly legyen felszerelve, amikor a vágószerkezettel haladnak.
- Ellenőrizze, hogy a lekapcsoló kar belső állásban legyen. Lásd 3.4.5.8.

A fenti intézkedéseket az alábbiakban ismertetjük.

## 5.2 ÜZEMANYAGFELTÖLTÉS



A dízel üzemanyag erősen gyúlékony! Az üzemanyagot mindig kifejezetten az ilyen célra kialakított edényben tartsa.



A benzintartályt mindig a szabadban töltsse fel, és soha ne dohányozzon a művelet közben. Az üzemanyagtartályt a motor beindítása előtt töltsse tele. Soha ne távolítsa el a tanksapkát vagy töltsön a tankba üzemanyagot, ha a motor még jár vagy meleg.



A motor nem üzemeltethető repceből készült dízel üzemanyaggal (RME). További információért forduljon a motor gyártójához.



Ha az üzemanyagbetöltő csőbe is kerül üzemanyag, az szivárgáshoz vezet, és tüzvészélyt eredményezhet.

Csak olyan dízel üzemanyagot használjon, amely megfelel a „2.1”-ben található előírásoknak.

1. Nyissa ki az üzemanyagtartály sapkáját (3.A).
2. Töltsse tele dízel üzemanyaggal a betöltő cső alsó részéig. Ha üzemanyag kerül a betöltő csőbe, az kiszivároghat, mivel felmelegedve kitágul.
3. Zárja a tanksapkát.

## 5.3 A MOTOROLAJ SZINTJÉNEK ELLENŐRZÉSE

A gép használata előtt minden alkalommal ellenőrizze, hogy megfelelő-e az olajszint. A gépnek sík területen kell állnia.

Ellenőrizze a következőket:

1. Törölje tisztára a mérópálca környékét (5:K) és húzza ki.
2. Törölje tisztára a mérópalcát.
3. Tolja teljesen a helyére a mérópalcát, majd húzza ki újra.
4. Olvassa le az olajsztintet. Az olajsztinek a mérópálcán látható jelzések (5:K1) között kell lennie.

Ha szükséges, távolítsa el a tanksapkát (5:G) és töltsse a jelig a tankot olajjal.

Használjon API CF vagy magasabb minőségű olajat, **de ne CG-t**, a CI-4 ajánlott, az alábbi hőmérséklet diagram szerint.

**Soha ne használjon olajadalékokat.**

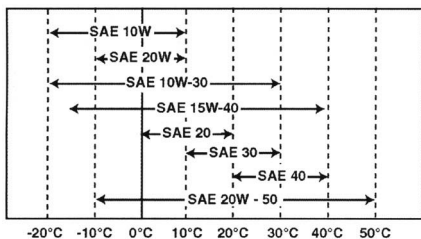

Az olajsztint soha nem csökkenhet az alsó jelzés alá. Ez a motor túlmelegedését okozhatja. Ha az olajsztint meghaladja a jelzést, engedje le az olajat a megfelelő szintig. Lásd 6.7.

Az olajsztint beállítása után helyezze vissza az olajbetöltő nyílás sapkáját.

## 5.4 A HŰTŐKÖZEG SZINTJÉNEK ELLENŐRZÉSE



**Ha a rendszerben nincs hűtőközeg, a hőmérséklet kijelző nem működik. Ez motorhibát eredményezhet.**

**Használat előtt minden alkalommal ellenőrizze, hogy megfelelő legyen a hűtőközeg szintje.**

Ellenőrizze a következőket:

1. Ellenőrzéskor a motornak hidegnek kell lennie.
2. Távolítsa el a motor elülső burkolatát. Lásd 3.4.5.2.
3. Csavarja le a hűtő sapkáját (8:Q) és ellenőrizze, hogy a hűtőfolyadék szintje elérje a betöltő nyílást.
4. Helyezze vissza a hűtő sapkáját.
5. Ellenőrizze, hogy a hűtőközeg a tágulási tartályban az alsó jelig (5:D1) érjen. Amennyiben szükséges, töltsse fel olajjal. Lásd alább.

### 5.4.1 Feltöltés hűtőközeggel

A hűtőközeg feleljen meg az alábbi előírásoknak:

- Mindig hűtőfolyadék és víz elegyét kell használni. Soha ne használjon csak vizet.

- A vizet és a hűtőfolyadékot a szállító utasításai szerint keverje.
- Soha ne keverjen össze különféle hűtőfolyadékokat.
- Használjon lágy vizet (ami nem tartalmaz kalciumot), desztillált vagy ásványi anyag mentes vizet.

feltöltéskor a motornak hidegnek kell lennie.



**Ha a hűtő sapkája nyitott, miközben a motor meleg, fennáll az esetlegesen kifeccsenő forró víz miatti súlyos égési sérülések veszélye.**

A feltöltés módja:

1. Távolítsa el a motor elülső burkolatát.
2. Ellenőrizze, hogy a hűtőrendszer minden dugója a helyén legyen, tömítéssel ellátva.
3. Ellenőrizze, hogy a hűtőrendszer minden csapja el legyen zárva, tömítéssel ellátva.
4. Ellenőrizze, hogy a hűtőrendszer minden nyílása ép és tömítéssel van ellátva.
5. Csavarja le a hűtő sapkáját (8:Q).
6. Lassan töltsse fel a hűtőt hűtőközeggel. Felöltés közben nem keletkezhetnek légbuborékok. Töltsse fel a töltőnyílás pereméig.
7. Helyezze vissza a hűtő sapkáját.
8. Nyissa ki a tágulási tartály (5:D) sapkáját és töltsse fel az elegyet az alsó jelig, ami azt a szintet jelöli, amikor a motor hideg.
9. Zárja vissza a tágulási tartály sapkáját.
10. Járassa a motort az üzemi hőmérséklet eléréséig és ellenőrizze a szintet a tágulási tartályban. A szintnek most a felső jelnél (5:D2) kell lennie, ami az a szint, amikor a motor már felforrósodott.
11. Ha a szint nem éri el a felső jelet, hagyja a motort lehűlni, majd töltsse fel a tágulási tartályt hűtőközeggel.

## 5.5 LÉGSZŰRŐ KIJELZŐJE

Ellenőrizze, hogy a légszűrő kijelzője (5:110) nem kapcsol-e le.

Ellenőrizze, lásd „3.5.10”.

Cserélje ki a légszűrőt, lásd „6.13”.

## 5.6 VÍZSZEPARÁTOR

Ellenőrizze, hogy a vízszeperátor úszója (9:C3) a fenéken legyen. Ha nincs ott, a vizet le kell engedni. Lásd 6.4.

Ellenőrizze, hogy a vízszeperátor csapja nyitva legyen. Lásd a 9. ábrát.

## 5.7 BIZTONSÁGI ELLENŐRZÉSEK

Ügyeljen rá, hogy a gép tesztelése során a biztonsági ellenőrzések eredménye megfelelően az alábbiaknak.



A biztonsági ellenőrzést minden használat előtt el kell végezni.



Ha az alábbi követelmények bármelyike nem teljesül, a gépet tilos használni! Vigye a gépet egy szakszervízbe, és javíttassa meg.

### 5.7.1 Általános biztonsági ellenőrzések

Objektum	Eremény
Üzemanyagvezetékek és csatlakozások	Nincs szivárgás.
Elektromos kábelek	Minden szigetelés ép. Nincs fizikai sérülés.
Kipufogó rendszer	Nincs szivárgás a csatlakozásoknál. Minden csavar meg van húzva.
Hidraulikus tömlők	Nincs szivárgás. Nincs sérülés.
Haladjon előre/hátra a géppel és oldja ki a gázpedált/üzemi féket.	A gépnek meg kell állnia.
Próbaút	Nincs szokatlan rázkódás. Nincs szokatlan zaj.

### 5.7.2 Elektromos biztonsági ellenőrzés



Használat előtt mindig ellenőrizni kell a biztonsági rendszer működését.

Állapot	Intézkedés	Eremény
A sebességváltó/fékpedal nincs lenyomva. PTO nincs aktiválva.	Kísérlelje meg a gép beindítását.	A motornak nem szabad beindulnia.
A sebességváltó/fékpedal nincs lenyomva. A PTO aktiválva van.	Kísérlelje meg a gép beindítását.	A motornak nem szabad beindulnia.
A motor jár. A PTO aktiválva van.	A vezető felállt az ülésből.	A PTO-nak ki kell kapcsolnia.
Az eszközemelő nincs üzemi helyzetben.	Kísérlelje meg a PTO bekapcsolását.	A PTO-nak nem szabad bekapcsolnia.

### 5.8 INDÍTÁS

1. Ellenőrizze, hogy a PTO ki legyen kapcsolva.
2. Ne hagyja a lábát a gázpedálon.
3. Állítsa a fojtószelepet 1/4 állásba.
4. Teljesen nyomja le a fékpédált. A jelzőlámpának (1:14) világitania kell.

5. Alacsonyabb hőmérséklet esetén hidegindításkor a motort beindítás előtt elő kell melegíteni. Lásd 3.4.4.2. Fordítsa vissza az indítókulcsot és indítsa be a motort.

6. A gépet tilos terhelni vagy közvetlenül hidegindítás után üzemeltetni, amikor a hidraulika olaj még hideg.

Melegítse fel a hidraulika olajat azzal, hogy 1/4 gázzal járattja a motort. Járassa néhány percig, ahogyan azt az alábbi diagram mutatja.

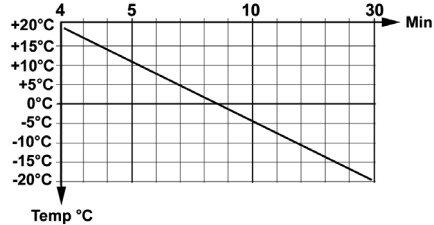

Példa: -10 °C-on járassa a motort 1/4 gázzal 18 percig.

Amikor a gép üzemel, a fojtószelep mindig legyen teljesen nyitva.

A hidraulikus rendszerben a nyomás szükségtelesen növekedésének megelőzése érdekében állítsák a fojtószelep szabályozását 1/4-re a hidraulikus PTO bekapcsolásához.

### 5.9 SZERVÓKORMÁNY

A szervó rásegítő a gép hidraulikus rendszerétől az erőt a kormányhoz továbbítja, amikor azt elfordítják. Ezzel a gép kormányzása nagyon könnyűvé válik, amikor a motor teljes gázzal üzemel.

A szervó rásegítő ereje a motor sebességével együtt csökken.

### 5.10 ÖTLETEK AZ ÜZEMELTETÉS-HEZ

Mindig gondoskodjon róla, hogy megfelelő mennyiségű olaj legyen a motorban. Különösen akkor, ha lejtőn halad a géppel.

Lásd „5.3”.



Legyen óvatos, ha lejtőn vezeti a gépet. Lejtőn felfelé vagy lefelé haladva kerülje a hirtelen indítást vagy megállást. Lejtőn soha ne haladjon keresztben. Fentről lefelé és letről felfelé haladjon.



A géppel 10%-nál nagyobb dőlésű lejtőn semmilyen irányban sem szabad haladni.



Lejtőn és éles fordulatoknál csökkentse a sebességet, hogy megelőzze a gép felborulását vagy elvesztése feletti az irányítást.



Ha a legmagasabb sebességfokozatban, teljes gázzal halad, ne tekerje el a kormányt ütközésig egyik irányba se. A gép könnyen felborulhat.



A kezét és az ujjait tartsa távol a csuklós vezérlőműtől és az ülésrögzítéstől. Zúzott sérüléseket szenvedhet! Soha ne közlekedjen a géppel úgy, hogy a motorház nyitva van.



A használt eszköztől függően esetleg ellensúlyokat kell a gépre szerelni. A tengelynyomás soha nem haladhatja meg a 900 kg-t, vagy a gép össztömegének 70 %-át.

### 5.11 STOP

Kapcsolja ki a PTO-t. Használja a kézféket.

Hagyja a motort 1-2 percig üresen járni. Fordítsa el az indítókulcsot és állítsa le a motort.



Ha a gép őrizet nélkül marad, vegye ki az indítókulcsot.



A motor közvetlenül a leállítás után nagyon forró lehet. Ne érjen a kipufogóhoz vagy a motor más részeihez. Égési sérüléseket szenvedhet.

### 5.12 TISZTÍTÁS



A tűzveszély csökkentése érdekében a motort, a kipufogót, az akkumulátort és az üzemanyagtartályt tisztítsa meg a fűtől, levelektől és az olajtól.



A tűzveszély csökkentése érdekében rendszeresen ellenőrizze, hogy a gépből nem szívárog-e az olaj és/vagy az üzemanyag.



Soha ne használjon nagy nyomású vizet. Ez tönkre teheti a tengelyek tömítését, az elektromos alkatrészeket vagy a hidraulika szelepeket.



A hűtőrácsok tisztítására soha ne használjon nagy nyomású levegőt. Ez károsítja a hűtő szerkezetét.

Használat után tisztítsa meg a gépet. Tisztításra az alábbi utasítások alkalmazandók:

- A vízugarat ne irányítsa közvetlenül a motorra.
- A motort kefével és/vagy sürtített levegővel tisztítsa.
- A motor hűtőjét (8:R) és a kondenzátor (8:S) puha kefével tisztítsa. A nagy tárgyakat eltávolíthatja kézzel. Ha a hűtők erősen szennyezettek, próbálja meg gyenge vízugaral és megfelelő mosószerrel megtisztítani.
- A vízzel végzett tisztítást követően indítsa be a motort és a vágószerkezetet, hogy eltávolítsa a vizet, ami máskülönben bekerülhet a csapágyakba és károsodást okozhat.

## 6 KARBANTARTÁS

### 6.1 SZERVIZPROGRAM

Ahhoz, hogy a gép jó állapotban legyen, és megbízhatóan, biztonságosan és környezetbarát módon üzemeljen, be kell tartani az ebben a fejezetben található szervizelési utasításokat.

Minden szervizelést engedéllyel rendelkező műhelyben kell elvégezni.

Az engedéllyel rendelkező műhelyben végzett szolgáltatás garantálja az eredeti alkatrészekkel végzett profi munkát.

A szerviznaplót az engedéllyel rendelkező műhelyben minden szervizelés alkalmával le kell bélyegezni. A rendszeren vezetett szerviznapló értékes dokumentum, ami növeli a gép értékét, ha használatán értékesíteni kívánja.

A szervizpontok megtalálhatók az alábbi táblázatban: Az eljárások végrehajtásának leírását az alábbi táblázat tartalmazza.

### 6.2 SZERVIZPONTOK

Szervizpontok	Első alkalom	Köztes idő	Lásd a bekezdést
	Üzemóra/naptári hónap		
Vízszeparátor, ellenőrizés		50/-	6.4
Légszűrő, tisztítás			6.4
Üzemanyagszűrő, csere		400/-	6.5
Abronsnyomás, ellenőrizés, beállítás			6.6
Motorolaj, szűrő, csere	50/12	200/12	6.7
Hidraulika olaj, szűrő, tartály leürítő szelep, csere/tisztítás	50/12	400/12	6.8
Kerékmotorok, olajcsere	50/12	200/12	6.9
Ékszíjhajtás, ellenőrzés	50	200/-	6.10
Hűtőrendszer, tisztítás		1000/12	6.11
Akkumulátor, ellenőrzés		50/-	6.12
Légszűrő, előszűrő tisztítása		250/-	6.13
Légszűrő, a belső szűrő cseréje		250/-	6.13
Zsírzás			6.14
A szelepek beállítása		1000/-	6.15
Aprító szelepek		2000/-	6.15



### 6.3 ELŐKÉSZÜLETEK

Minden szervizelést és karbantartást álló gépen, kikapcsolt motor mellett kell elvégezni.



**A kézfék minden alkalommal való használatával előznie meg, hogy a gép elgurulhasson.**



**Állítsa le a motort.**



**A gép véletlen beindításának megelőzése érdekében vegye ki az indítókulcsot.**

### 6.4 VÍZSZEPARÁTOR

Van egy úszó a vízszeparátorban (9:C3), amely az átlátszó sapkán keresztül megfigyelhető. Az úszónak a fenéken kell lennie. Ha az úszó felemelkedett, a vízszeparátort le kell üríteni:

A víz leengedéséhez nyissa ki a leürítő csapot (9:C1), ameddig a víz folyni kezd. Engedje le a vizet addig, hogy az úszó ismét a fenéken legyen.

Tisztítsa meg a szeparátort, ha szennyezettnek látszik, vagy ha gyakran kell üríteni. A szeparátor tisztításának módja:

1. Zárja el a vízszeparátor csapját. Lásd a 9. ábrát.
2. Tartson egy tartályt a vízszeparátor alá, hogy összegyűjtse az üzemanyagot.
3. Csavarja le a sapkát. (9:C2).
4. Óvatosan távolítsa el a sapkát és a menetes szűrőt (9:C5), a betétet (9:C4), és az úszót (9:C3) a sapkából.
5. Tisztítsa meg a sapka belsejét és csavarja ki a szűrőt.
6. Ellenőrizze, hogy a O-gyűrű hibátlan és fordított sorrendben szerelje össze az elemeket.
7. Nyissa ki a csapot.

Tisztítsa meg az üzemanyagtartályt, ha a víz még mindig gyakran felgyülemlik a vízszeparátorban. Forduljon engedéllyel rendelkező szervizhez.

### 6.5 ÜZEMANYAGSZÜRŐ

1. Állítsa le a motort és hagyja lehűlni.
2. Zárja el az összes üzemanyagcsapot.
3. Lazítsa meg a szűrőt (5:F) úgy, hogy elforgatja a megadott irányba (10:Dis); ehhez használjon egy olajsűrőhöz való csavarkulcsot. Az üzemanyag kifröccsenésének megelőzése érdekében óvatosan távolítsa el a szűrőt.

**Töröljön fel minden kifröccsent üzemanyagot.**

4. Tisztítsa meg a szűrő foglalata körüli felületet.
5. Kenjen üzemanyagot vékony rétegben a szűrő tömítésére.
6. Helyezze be az új szűrőt úgy, hogy elforgatja a megfelelő irányba (10:Ass), amíg a tömítés nem érintkezik a foglalat felületével.
7. Majd az olajsűrőhöz való kulccsal még egy fordulattal húzza meg a szűrőt.

### 6.6 AZ ABRONCSOK NYOMÁSA

Nyomás elől és hátul: 0,9 bar.

Lásd az egyes eszközökre vonatkozó nyomást az útmutatóban.

### 6.7 A MOTOROLAJ ÉS A SZÜRŐ CSERÉJE



**A motorolaj igen forró lehet, ha eltávolítására közvetlenül a motor kikapcsolása után történik. Az olaj leürítése előtt hagyja a motort néhány percig hűlni.**

A motorolaj és szűrő cseréjének módja:

1. Állítsa a gépet sík felületre és járassa a motort, amíg eléri az üzemi hőmérsékletet.
2. Állítsa le a motort és vegye le az olajbetöltő nyílás sapkáját (5:G).
3. Helyezzen egy tartályt a leürítő nyílás alá (11:U), távolítsa el a dugót és engedje le az olajat a tartályba.
4. Az olajat a helyi előírásoknak megfelelően helyezze el.
5. Tisztítsa meg az olajsűrőt (5:J) környékét és vegye ki a szűrőt. Használjon az olajsűrőhöz aló fogót.
6. Zsírozza meg az új szűrő tömítését és csavarozza be, hogy a tömítés hozzáérjen a motor felszínéhez. Az olajsűrőhöz való kulccsal még egy fordulattal húzza meg a szűrőt.
7. Illessze be az olajleeresztő dugóját. Húzza meg 50 Nm-ig.
8. Töltse fel a gépet friss olajjal a „5,3” szerint.
9. Az olaj betöltése után indítsa be a motort és 30 másodpercig járassa üresjáratban.
10. Ellenőrizze, hogy tapasztal-e bármilyen olajszivárgást.
11. Állítsa le a motort. Várjon 30 másodpercig, majd ellenőrizze az olajsíntet. Lásd 5.3.

### 6.8 A HIDRAULIKA OLAJ ÉS A SZÜRŐ CSERÉJE



**Nem juthat szennyezőanyag a hidraulikus rendszerbe. Ez a rendszer elemének súlyos károsodását eredményezné.**

A hidraulika olaj és a szűrő cseréjének módja:

1. 5-10 percig járassa a gépet változó terheléssel, hogy a hidraulika olaj felmelegedjen.
2. Állítsa a gépet egyenes felületre.
3. Alaposan tisztítsa meg a szűrőt (7:N) környékét a hidraulikus tartály felső részén, távolítsa el a sapkát és vegye ki a szűrőt.
4. Helyezzen egy tartályt a leürítő nyílás alá (7:P), távolítsa el a dugót és engedje le az olajat a tartályba. A tartálynak 20 literesnek kell lennie.
5. Az olajat a helyi előírásoknak megfelelően helyezze el.

6. Illessze be az olajleeresztő dugóját. Húzza meg 25 Nm-ig.
7. Cserélje ki a tartály leürítő szerepét (7:O). A szelepet ki kell csavarozni és az újat fordított sorrendben kell beszerezni.
8. Szerelje vissza a szűrő az alábbi elemekkel:
  - 7:N1 Sűrősapka. Visszahelyezés előtt alaposan tisztítsa meg a szűrő sapkáját.
  - 7:N2 Tömítés. Ellenőrizze, hogy az alátét hibátlan legyen.
  - 7:N3 Új szűrő. A szűrőt minden olajcsere alkalmával ki kell cserélni.
  - 7:N4 Rugó
  - 7:N5 Tömítés. Ellenőrizze, hogy az alátét hibátlan legyen.
  - 7:N6 Fedél
9. Töltse fel friss olajjal a PTO 3/8"-os visszatérő vezetékén; lásd az 1. ábrát. Használjon szivattyút 10 mikronos szűrővel.  
Olaj: Lásd 2.1.  
Az olaj mennyisége az olajcsere alkalmával Lásd 2.1.
10. Az olaj betöltése után indítsa be a motort és járassa a gépet néhány percig és ellenőrizze, hogy szivárog-e az olaj.
11. Ellenőrizze az olajsintet. Lásd 3.5.11.

## 6.9 OLAJCSERE A KEREK MOTORJAIBAN

Az olajcsere módja a kerekek motorjainak a sebességváltóiban:

1. 5-10 percig járassa a gépet változó terheléssel, hogy a felmelegedjen az olaj a kerekek motorjaiban.
2. Állítsa a gépet egyenes felületre.
3. Óvatosan tisztítsa meg az olajtartály sapkáinak a környékét (12:V, W).
4. Helyezzen egy tartályt a leürítő nyílás alá (12:W), távolítsa el a dugót és engedje le az olajat a tartályba.
5. Távolítsa el a betöltő nyílás dugóját (12:V).
6. Illessze be az olajleeresztő dugóját.

**Az olajat a helyi előírásoknak megfelelően helyezze el.**

7. Töltse be a friss olajat a betöltő nyíláson keresztül. Egy olajos kannából töltsse be az olajat. Addig töltsse az olajat, ameddig a szintje eléri a betöltőnyílást.  
Az olaj típusát és mennyiségét lásd a táblázatban, a „2,1” alatt.
8. Illessze a helyére az betöltő nyílás dugóját.
9. 30 Nm nyomatékkal húzza meg a dugókat.

## 6.10 ÉKSZÍJHAJTÁSOK

Öt óra üzemelés után ellenőrizze, hogy az ékszíjak épek és nem sérültek.

## 6.11 A HŰTŐRENDSZER TISZTÍTÁSA

Minden szervizelést engedéllyel rendelkező műhelyben kell elvégezni.

## 6.12 FÉNYSZÓRÓ (7:M)



**A szembe vagy a bőrre kerülő sav súlyos sérülést okozhat. Ha savval kerülne érintkezésbe, azonnal öblítse le vízzel és forduljon orvoshoz.**

Az akkumulátor szelepszabályozós, 12 V névleges feszültséggel. A akkumulátorban lévő folyadékot nem kell ellenőrizni, és utántölteni. Karbantartás gyanánt kizárólag az akkumulátor feltöltése szükséges, például tartós tárolást követően.



**Az első használatot megelőzően az akkumulátort teljesen fel kell tölteni. Az akkumulátort mindig teljesen feltöltve kell tárolni. Ha az akkumulátort feltöltetlen állapotban tárolják, tönkremehet.**

### 6.12.1 Feltöltés a motorral

Az akkumulátor a motor szinkrongenerátoráról is feltölthető az alábbiak szerint:

1. Az itt bemutatottak szerint helyezze az akkumulátort a gépbe.
2. Helyezze el a gépet a szabadban, vagy egy hosszabbítóval vezesse ki a kipufogógázt a szabadba.
3. A felhasználói kézikönyv utasításai szerint indítsa be a motort.
4. Folyamatosan, 45 percig működtesse a motort.
5. Állítsa le a motort. Az akkumulátor teljesen feltöltődött.

### 6.12.2 Feltöltés az akkutöltővel

Ha az akkumulátort az akkutöltővel tölti fel, állandó feszültséggel működő töltőt kell használni.

Forduljon a forgalmazóhoz, hogy beszerezze az állandó feszültséggel működő akkutöltőt.

**Az akkumulátor károsodhat, amennyiben szokásos típusú akkutöltőt használ.**

### 6.12.3 Kiszerezés/beszerezés



**Az akkumulátor kiszerezése előtt a főkapcsoló (1:F2) lekapcsolásával le kell kapcsolni az áramot.**



**Ha a kábeleket felcseréli, a generátor és az akkumulátor is károsodhat.**



**Biztonságosan rögzítse a kábeleket. A meglazult kábelek tüzet okozhatnak.**



**A motort soha nem szabad úgy jártni, hogy az akkumulátor nincsen csatlakoztatva. Fennáll a szinkrongenerátor és az elektromos rendszer súlyos károsodásának a veszélye.**

Az akkumulátor ki-/beszerelésének módja:

1. A főkapcsolóval (1:F2) kapcsolja le az áramot.
2. Távolítsa el a motor burkolatát a bal oldalon.
3. Kösse le az akkumulátor kábelcsatlakozásait és vegye ki az akkumulátort.
4. Fordított sorrendben szerelje be az akkumulátort. Csatlakoztassa a vörös kábelt az akkumulátor pozitív kivezetéséhez (+), és a fekete kábelt az akkumulátor negatív kivezetéséhez (-).
5. Aktiválja a főkapcsolót.

#### 6.12.4 Tisztítás

Amennyiben az akkumulátor sarui oxidálódtak, azokat meg kell tisztítani. Egy drótkéfével tisztítsa meg az akkumulátor saruit és kenje meg akkumulátorhoz használt zsírral.

#### 6.13 LÉGSZŪRŐ A MOTORBAN (5:H)



**Tilos a motor járattása, ha a légszűrő sérült vagy ha hiányzik a légszűrő. Fennáll a súlyos motorkárosodás veszélye.**

A légszűrő két szűrőből áll:

6:H2Előszűrő

6:H3Belső légszűrő

**MEGJEGYZÉS!** Ha a gép poros körülmények között üzemel, a karbantartási ütemezésben szereplőnél tisztítsa/cserélje gyakrabban a szűrőt.

A légszűrők tisztításának/cseréjének módja:

1. A két bilincs (6:H1) oldásával nyissa ki a szűrőházat.
2. Vegye ki az előszűrőt (6:H2), hagyja a helyén a belső szűrőt (6:H3), hogy por stb. ne kerülhessen a motorba, amíg az előszűrőt lefúvatással megtisztítja.
3. Lefúvatással tisztítsa meg az előszűrőt. Ügyeljen rá, hogy a szűrő ne rongálódjon meg. Belülről kifelé haladva fúvassa le a szűrőt sűrített levegővel. A nyomásnak 3–5 barnak kell lennie.  
Ha az előszűrő nem tisztítható, vagy ha sérült, akkor ki kell cserélni.
4. Tisztítsa meg a légszűrő házának a belsejét.
5. Ha légszűrőt is ki kell cserélni, azt is húzza ki.
6. Az alkatrészek összeszerelését végezze el fordított sorrendben.
7. Nullázza a szűrő kijelzőjét, ha kikapcsolt. Lásd 4.

#### 6.14 ZSÍRZÁS

Az alábbi táblázat szerinti összes zsírzópontot 50 üzemóránként, valamint minden tisztítás után meg kell zsírozni.

Használjon általános kenőanyaggal töltött zsírzópisztolyt. Pumpálja addig a kenőanyagot, amíg a zsírzógomb megtelek. A zsírzógombok az 13-14. ábrán láthatók.



**Zsírzás közben ügyeljen az ékszíjakra. Az ékszíjak nem érintkezhetnek olajjal vagy kenőzsírral.**

Objektum	Zsírzógombok / intézkedés	Ábra
Feszítő kar, szivattyú ékszíja	1 zsírzógomb	14:F
Emelővilla, forgó	1 zsírzógomb	14:A
Emelővilla, fel-le	2 zsírzógomb	14:B
Emelőhenger	2 zsírzógomb	14 D
Vezérlőhenger	2 zsírzógomb	14:E
Forgáspont	3 zsírzógomb	14:C
A gázkar kábele	Olajzóval kenje meg a kábelvégeket a megfelelő vezérlés egyidejű aktiválásával. Lehetőleg két személy végezze.	13

#### 6.15 SZELEPEK

A szelepbeállítás és a köszörülést engedéllyel rendelkező szerviznek kell végeznie.

## 6.16 BIZTOSÍTÉKOK



Az ebben a részben megadott áramerősségek jelentik a beszerelhető biztosítékokra vonatkozó maximális értékeket. Ha nagyobb biztosítékot használ, fennáll a veszélye, hogy a gép tüzkárt szenved.

A gépen három biztosítékdoboz van.

A két biztosítékdoboz (15:A és 15:B) helye a 15. ábra szerinti. Ezek az alábbi táblázat szerinti biztosítékokat tartalmazzák: A gép konfigurációjától függően egyes helyek üresek lehetnek.

Elektromos hibák esetén ellenőrizze/cserélje ki a leolvadt biztosítékot. Ha a hiba nem szüntethető meg, forduljon szakszervizhez.

Hiba	Biztosíték	
	Hely	Méret
Tompított fény	15:A1	20 A
AC (váltakozó áram)	15:A2	20 A
Főbiztosíték, vezetőfülke	15:A3	30 A
Irányjelző lámpák	15:A4	10 A
Tartalék	15:A5	
Parkolólámpák, kürt, tompított fény relé	15:A6	10 A
Veszély	15:A7	10 A
AC (váltakozó áram)	15:A8	10 A
Jelzőlámpák, berregő, a szállítási helyzet rögzítő-szelepe	15:B1	10 A
Vágási magasság, homokszóró, hátsó gereblye	15:B2	20 A
Sebességszabályozás, szinkrongenerátor	15:B3	10 A
Elektromos csatlakozás a panelen	15:B4	10 A
Kikapcsoló zsinór	15:B5	30 A
Lehajtótengely, parkoló-lámpa, biztonsági relé	15:B6	10 A
Tartalék	15:B7	
Főbiztosíték	15:B8	40 A

Egy biztosítékdoboz a kabin tetején található és a kabin elektromos funkcióihoz tartozó biztosítékok találhatóak benne. A biztosítékdoboz a venérlőpanel alatt helyezkedik el a tetőn, és a vezérlőpanel csavarjainak (15:C) eltávolítása után lehet hozzáférni.

Hiba	Biztosíték	
	Hely	Méret
Tartalék	15:C1	
Rádió	15:C2	3 A
Munkavilágítás	15:C3	10 A
Fűtött tükör	15:C4	10 A
Ablaktörlő	15:C5	10 A
A szélvédőmosó szivattyúja	15:C6	3 A
Forgó jelzőfény	15:C7	7,5 A
Belső lámpa	15:C8	3 A

*A GGP fenntartja magának a jogot arra, hogy előzetes értesítés nélkül módosítsa a terméket.*

## 1 SPLOŠNO



Ta znak označuje **OPOZORILO**. Navodila dosledno upoštevajte, sicer lahko povzročite hude telesne poškodbe in/ali poškodujete opremo.



Pred zagonom stroja obvezno preberite ta navodila za uporabo in priložena "VARNOSTNA NAVODILA".



Varujte hidravlični sistem in sistem goriva pred onesnaženjem. To povzroči hude okvare na delih sistemov.

### 1.1 SIMBOLI

Na stroju so naslednji opozorilni znaki. Njihov namen je, da vas opozarjajo, na kaj morate biti pozorni pri uporabi in vzdrževanju.

Znaki pomenijo naslednje:



**Pozor!**  
Pred uporabo stroja preberite navodila za uporabo in varnostna navodila.



**Pozor!**  
Pazite se predmetov, ki jih stroj izvrže. Opazovalci naj bodo na varni razdalji od stroja.



**Pozor!**  
Vedno uporabljajte ščitnike za zaščito pred hrupom.



**Pozor!**  
Stroja, opremljenega z originalnimi priključki, ne smete voziti v nobeni smeri na pobočjih z naklonom, večjim od 10°.



**Pozor!**  
Nevarnost zmečkanja. Med delovanjem stroja se z nobenim delom telesa ne približujte območju krmilnega zgloba.



**Pozor!**  
Nevarnost opeklin. Ne dotikajte se glušnika/katalizatorja.



**Pozor!**  
Preden začnete kakršna koli popravila, odstranite ključ za vžig s stroja.



**Pozor!**  
Nevarnost zmečkanja – vrteči se ventilator.



Nevarnost zmečkanja – pogonski jermen.



Nevarnost zmečkanja – premikajoči se mehanski deli.

## 1.2 SKLICI

### 1.2.1 Slike

V teh navodilih so slike oštevilčene z 1, 2, 3 itn. Deli, prikazani na slikah, so označeni z A, B, C itn. Sklic na del C na sliki 2 je naveden kot "1:C".

### 1.2.2 Poglavlja

Poglavja v teh navodilih za uporabo so oštevilčena v skladu z naslednjim primerom:

"1.3.1 Preverjanje splošne varnosti" je podpoglavje poglavja "1.3 Preverjanje varnosti" in je del tega poglavja.

Pri sklicevanju na poglavja je navadno navedena samo številka poglavja. Npr. "Glejte 1.3.1".

## 2 TEHNIČNI PODATKI

### 2.1 PODATKI STROJA

	<b>740</b>
Izhodna moč motorja, kW	22,2
Pogon PTO	Hidravlika
Hitrost, km/h	0–20
Masa, kg	964
Višina, mm	1969/2157*
Dolžina, mm	2435
Širina, mm	1084
Motorno olje, količina	3,6 litra
Motorno olje, vrsta	Glejte 5.3
Hidravlično olje	20 litrov SAE 10W-30 Pri delu pozimi ISO VG 46. Glejte 2.2.1
Olje kolesni motorji	4 x 0,08-0,09 litra GL4/5 75W-90
Temperatura okolice	Do –20 °C
Gorivo	Dizel (EN590:96)
Prostornina rezervoarja	42 litrov

\* Z nameščeno vrtljivo opozorilno lučjo

## 2.2 HIDRAVLIKA – PREGLED

V spodnji tabeli je pregled hidravličnih izhodov in njihovega upravljanja.

Kratica	Pomen	Mere	Zmogljivost*
PTO	Izhod za pogon spredaj nameščenih priključkov. Glejte sl. 1.	2 x 1/2" + 3/8" povratek	42 l / 220 bar
PTOs	Krmiljenje delovanja izhodov za pogon priključkov. Glejte sl. 1.		
Aux1	Izhod za pomožne funkcije spredaj nameščenih priključkov. Glejte sl. 1.	2 x 1/4"	12 l / 125 bar
Aux1s	Krmiljenje delovanja Aux1. Glejte sl. 1.		
Aux2f	Izhod za pomožne funkcije spredaj nameščenih priključkov. Glejte sl. 1.	2 x 1/4"	12 l / 125 bar
Aux2r	Izhod za pomožne funkcije zadaj nameščenih priključkov. Glejte sl. 1.	2 x 1/4"	12 l / 125 bar
Aux2S	Krmiljenje delovanja Aux2f in Aux2r glede na Aux2fr. Glejte sl. 1.		
Aux2fr	Krmiljenje aktiviranja Aux2f ali Aux2r. Glejte sl. 1.		
L	Dvig orodja. Glejte sl. 1.		
Ls	Krmiljenje delovanja dviga orodja in dviznih orodij je nameščeno pod kabino. Glejte sl. 1.		

### 2.2.1 Hidravlično olje

Priporočeno je olje SAE 10W-30.

Pri delu pozimi lahko uporabljate olje ISO VG 46. To olje lahko tudi uporabite namesto SAE 10W-30, če se hidravlika odziva počasi.

### 2.3 PRIKLJUČKI

Glede olja za priključke se posvetujte s pooblaščenim servisierjem in upoštevajte navodila, priložena priključkom.

## 3 OPIS

### 3.1 POGON

Stroj ima pogon na vsa štiri kolesa. Moč motorja se na pogonska kolesa prenaša hidravlično. Vsako od štirih koles je opremljeno s svojim hidravličnim motorjem. Dizelski motor poganja hidravlično črpalko (2:P), ki dobavlja olje hidravličnim motorjem (2:M) na kolesih.

Hidravlični motorji so priključeni na hidravlično črpalko, kot kaže sl. 2.

To pomeni, da se sprednje in zadnje kolo na vsakem boku stroja vrtita z enako hitrostjo, hitrost levih in desnih koles pa je lahko različna.

### 3.2 SMERNO KRMILJENJE



Med delovanjem stroja se z nobenim delom telesa ne približujte območju krmilnega zgloba. Sprednji in zadnji del stroja vas lahko zmečkata med seboj.

Stroj ima servo krmiljenje s krmilnim zglobom. To pomeni, da je šasija deljena v sprednji in zadnji del, ki se pregibata eden drug proti drugemu.

To pregibanje stroju omogoča zavijanje okrog drevov in drugih ovir z zelo majhnim obračalnim radijem.

### 3.3 VARNOST

#### 3.3.1 Električni varnostni sistem

Stroj ima vgrajen električni varnostni sistem. Varnostni sistem ob nepravilnem delovanju ali upravljanju onemogoči nekatere funkcije, ki bi bile lahko nevarne. Na primer: Če ni pritisnjena stopalka sklopke/parkirne zavore, ni mogoče zagnati motorja.



**Pred vsako uporabo stroja obvezno preverite delovanje varnostnega sistema.**

#### 3.3.2 Kladivo

V kabini je nameščeno kladivo. Z njim v primeru sile razbijete steklo.



**Skrbite, da je kladivo vedno na svojem nosilu.**

#### 3.3.3 Opozorilni trikotnik

V kabini je nameščen varnostni trikotnik. V sili ga postavite na cesto v skladu s prometnimi predpisi.



**Skrbite, da imate opozorilni trikotnik med vožnjo vedno s seboj.**

### 3.4 KOMANDE

Opisi komand so urejeni po razporeditvi teh elementov na stroju.



#### Komande – sedež

Glejte 3.4.1.



#### Komande – streha

Glejte 3.4.2.



#### Komande – konzola smernega krmljenja in stopalke

Glejte 3.4.3.



#### Komande – instrumentna plošča

Glejte 3.4.4.

#### Komande – drugo

Glejte 3.4.5.

#### 3.4.1 Komande – sedež

Sedež je opremljen z varnostnim stikalom, ki je povezano z varnostnim sistemom stroja. To pomeni, da so nekatera nevarna opravila blokirana, kadar na sedežu nihče ne sedi. Glejte tudi 5.7.2.

##### 3.4.1.1 Nastavitev sedeža naprej/nazaj (1:A1)

1. Pomaknite ročico (1:AJ) navzgor.
2. Nastavite sedež v zeleni položaj.
3. Sprostite ročico, da se sedež zaskoči v nastavljenem položaju.

##### 3.4.1.2 Nastavitev vzmetenja sedeža (1:A2)

Vzmetenje sedeža lahko z gumbom prilagodite telesni teži.

Trše vzmetenje: Gumb obračajte v smeri urnih kazalcev.

Mehkejše vzmetenje: Gumb obračajte v nasprotni smeri urnih kazalcev.

Nastavitev vzmetenja je prikazana na kazalniku (1:I2) ob gumbu. Pri pravilni nastavitvi je kazalnik zelen.

##### 3.4.1.3 Nastavitev nagiba hrbtnega naslona (1:A3)

Hrbtni naslon lahko nastavite na zeleni nagib z gumbom.

##### 3.4.1.4 Nastavitev naslona za roko (1:A4)

Naslon za roko lahko nastavite na zeleni kot z gumbom pod naslonom.

##### 3.4.1.5 Ventilator (1:A5)

S komando uravnavate hitrost ventilatorja.

Ventilator dovaja zrak skozi prezračevalne šobe (1:O).

##### 3.4.1.6 Klima (1:A6) (740DCR)

Stikalo za vklop klimatske naprave  
Za oddaljevanje in odroševanje stekel:

Vklopite klimatsko napravo, nastavite hitrost ventilatorja na najvišjo in termostat na najmočnejše gretje ter usmerite prezračevalne šobe na stekla.

##### 3.4.1.7 Termostat (1:A7)

Komanda služi za nastavljanje temperature zraka, ki ga dovaja ventilator. Hlajenje je mogoče le pri strojih z vgrajeno klimatsko napravo.

##### 3.4.1.8 Odlagalni predal (1:H)

Odlagalni predal je vgrajen levo ob sedežu.

#### 3.4.2 Komande – streha

##### 3.4.2.1 Sončna streha (1:B1)

Streho odprete tako, da povlečete ročico in jo potisnete navzgor.

##### 3.4.2.2 Razsvetljava kabine (1:B2)

Lučka je vgrajena na stropu.

Vključite oziroma izključite jo z zasukom v levo oziroma desno.

##### 3.4.2.3 Pralnik vetrobranskega stekla (1:B3)



Stikalo za vklop pralnika vetrobranskega stekla.

Tekočino za pranje dolivate v posodo (1:G2).

##### 3.4.2.4 Vrtljiva opozorilna luč (1:B4) (740DCR)



Upošteвайте veljavne predpise o uporabi vrtljive opozorilne luči.



Stikalo za vklop in izklop vrtljive opozorilne luči. (1:J)

##### 3.4.2.5 Delovne luči (1:B5)



Upošteвайте veljavne predpise o uporabi delovnih luči.



Stikalo za vklop in izklop delovnih luči (1:K).

##### 3.4.2.6 Brisalec vetrobranskega stekla (1:B6)



Stikalo za vklop in izklop brisalca vetrobranskega stekla.

### 3.4.3 Komande – konzola smernega krmljenja in stopalke

#### 3.4.3.1 Volanski obroč (1:C1)



Volanskega obroča ne nastavljajte med delovanjem.

Volanski obroč lahko zvezno dvigujete, spuščate in nagibate. Glejte 3.4.3.5 in 3.4.3.2.

#### 3.4.3.2 Nastavitev višine volanskega obroča (1:C2)



Volanskega obroča ne nastavljajte med delovanjem.

Višina volanskega obroča je nastavljiva brezstopenjsko.

Odvijte nastavitveni gumb na krmilnem drogu in dvignite ali spustite volanski obroč v zeleni položaj. Privijte gumb nazaj.

#### 3.4.3.3 Žaromet in hupa (1:C3) (740DCR)

Ročica ima naslednje funkcije:



Hupa



Smerniki (1:N)



Parkirne luči



Žarometi (1:M)

Ročica je opremljena s simboli za omenjeno opremo.

#### 3.4.3.4 Nastavitev nagiba volanskega obroča (1:C4)



Volanskega obroča ne nastavljajte med delovanjem.

Nagib volanskega obroča je nastavljiv brezstopenjsko.

Sprostite komando ob strani krmilnega droga in nastavite zeleni nagib volanskega obroča. Pritegnite komando.

#### 3.4.3.5 Pogon / delovna zavora (1:C5)



Če je potrebno hitro zaviranje, ostro premaknite stopalko v nasprotno smer. **POZOR!** Pri tem manevru na operaterja delujejo velike sile.



Nikoli ne pritiskajte na stopalko za vožnjo pri aktivirani parkirni zavori. S tem bi prekomerno obremenili parkirno zavoro in ji skrajšali življenjsko dobo.

S stopalko nastavljate prestavno razmerje med motorjem in pogonskimi kolesi (= hitrost). Ko stopalko sprostite oziroma potisnete v nevtralni položaj, se aktivira delovna zavora.

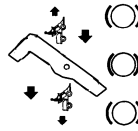

1. Pritisnite stopalko naprej – stroj se začne premikati naprej.
2. Brez pritiska na stopalko – stroj stoji na mestu.
3. Stopalka pomaknjena nazaj – stroj vozi vzvratno.

#### 4 Stopalka potisnjena proti nevtralnemu položaju – stroj zavira.

Najvišjo hitrost lahko zmanjšate na primerno delovno hitrost z blokado.



Če ob ostrem pomiku stopalke v nasprotno smer v primeru sile stroj ne zavira normalno, za zasilno zaviranje uporabite levo stopalko (1:C6). **POZOR!** S takim zaviranjem prekomerno obremenjujete parkirno zavoro in ji skrajšujete življenjsko dobo.

#### 3.4.3.6 Parkirna zavora / zasilna zavora (1:C6)



Stopalke zavore ne pritiskajte med vožnjo, razen v sili. S pritiskanjem stopalke med vožnjo skrajšujete življenjsko dobo parkirne zavore oziroma jo lahko onesposobite.



Stopalka ima naslednje funkcije:

- Pri ustavljenem stroju. Parkirna zavora.
- Med delom s strojem. Zasilna zavora.

Kazalnik (1:I4) zasveti, ko je stopalka pritisnjena do konca.

#### 3.4.3.7 Varnostne utripalke (1:C7).



Vključite jih s stikalom. Hkrati utripajo vsi smerniki in kazalnik (1:I4).

#### 3.4.3.8 Blokada parkirne zavore (1:C8)



Nikoli ne pritiskajte na stopalko za vožnjo (1:C5) pri aktivirani parkirni zavori. S tem bi prekomerno obremenili parkirno zavoro in ji skrajšali življenjsko dobo.



Blokada zaskoči stopalko (1:C6) v pritisnjenem položaju. To služi za blokado stroja na pobočju, med prevozom stroja ipd., kadar motor ne deluje.

#### Blokiranje:

1. Do konca pritisnite stopalko (1:C6). Kazalnik (1:I4) zasveti.
2. Pritisnite blokado
3. Sprostite stopalko.



**Sprostitev:**

1. Do konca pritisnite stopalko (1:C6).
2. Sprostite stopalko.

**3.4.4 Komande – instrumentna plošča****3.4.4.1 Ročica za plin (1:E1).**

Ročica za nastavitev vrtljajev motorja.

**Sprednji položaj** - Polni plin — med delom mora stroj vedno delovati s polnim plinom.

**Zadnji položaj** - Prosti tek.

**3.4.4.2 Ključavnica za vžig (1:E2)**

Ključavnica za vžig služi za zagon in ustavitev motorja.

Štirje položaji:



**Položaj za predgrevanje:** Valji motorja se predgrevajo za lažji zagon. Pred zagonom motorja pri nižjih temperaturah držite v tem položaju spodaj navedeni čas.

Največ 5 sekund



**Položaj za zaustavitev** Motor ugasne. Ključ lahko izvlečete.



**Delovni položaj:** Premoščten pri zaganjanju, aktiven med delovanjem motorja.



**Položaj za zaganjanje:** Ko obrnete ključ v položaj za zaganjanje, proti sili vzmeti, deluje električni zaganjalnik motorja. Po zagonu motorja pustite, da se ključ vrne v delovni položaj.

**3.4.4.3 Dvig priključka (1:Ls)**

Komanda upravlja hidravlični dvizni cilinder orodja na sprednjem delu stroja (1:L) in dvizni cilinder za orodja, vgrajen pod kabino. Cilindra sta vezana zaporedno.

Komanda (1:Ls) deluje samo pri delujočem motorju.

Pri ugasnjem motorju pa ga lahko spustite v plavajoči položaj.



**Nikoli ne zapustite stroja s priključkom v položaju za prevoz. Če bi se ob nenemernem premiku komande priključek hitro spustil, bi vas lahko hudo poškodoval.**

Ročica ima naslednje štiri položaje:



**Plavajoči položaj.** Pomaknite ročico v sprednji položaj, kjer se zaskoči. Priključek je sedaj spušen v plavajoči položaj. V plavajočem položaju priključek pritiska ob tla s stalnim tlakom in se lahko prilagaja obliki tal. Med delom uporabljajte plavajoči položaj.



**Spuščanje.** Priključek se spušča ne glede na težo. Silo spuščanja določata teža priključka in hidravlična sila navzdol, ki deluje med spuščanjem.



**Blokiranje v položaju za prevoz.** Ročica se po dviganju ali spuščanju vrne v nevtralni položaj. Priključek je zaskočen v položaju za prevoz.



**Dviganje.** Premaknite ročico v zadnji položaj in jo pridržite, da priključek doseže najvišji položaj (za prevoz). Nato spustite ročico, da se blokira v položaju za prevoz.

**3.4.4.4 Hidravlična komanda (1:Aux1s)**

Ta komanda se uporablja za upravljanje določenih funkcij priključka, če jih ima ta vgrajene.

Komanda deluje samo, če je motor prižgan in so hidravlične cevi priključka za te funkcije priključene na pomožni hidravlični izhod (1:Aux1).

**3.4.4.5 Hidravlična komanda (1:Aux2s)**

Ta komanda se uporablja za upravljanje določenih funkcij priključka, če jih ima ta vgrajene.

Komanda deluje samo, če je motor prižgan in so hidravlične cevi priključka za te funkcije priključene na naslednji način:

- Priključek spredaj prek hidravličnih izhodov (1:Aux2f).
  - Priključek zadaj prek hidravličnega izhoda (1:Aux2r).
- Glejte tudi 3.4.4.9

Hidravlična izhoda na zadnjem delu sta vezana vzporedno.

**3.4.4.6 Stikalo (1:Ss)**

Stikalo lahko uporabite za zvezno nastavljanje višine rezanja kosilnice, če je ta opremljena z električnim nastavljanjem višine rezanja.

Stikalo upravlja kontakt (1:S) s preklopno polariteto.

**3.4.4.7 Stikalo (1:PTOs)**

Ročica za vklop in izklop odгона moči za pogon spredaj nameščenega priključka. Dva položaja:



1. Pritisnite stikalo na sprednjem koncu — PTO se vklopi. Prižge se znak.
2. Pritisnite stikalo na zadnjem koncu — PTO se izklopi.

**Da tlak v hidravličnem sistemu ne bi prekomerno narasel, pred vklopom hidravličnega PTO nastavite plin motorja na 1/4 polnega plina.**

Komanda aktivira ventil, skozi katerega se prenaša moč iz hidravlične črpalke na spredaj namešteni priključek.

Moč se prenaša v priključek hidravlično prek hidravličnega izhoda spredaj (1:PTO).

### 3.4.4.8 Stikalo (1:Ys)

**12 V** Stikalo ima tri položaje in ga lahko uporabljate npr. za posipalnik peska.

Stikalo upravlja kontakt (1:Y).

### 3.4.4.9 Stikalo (1:Aux2fr)



Stikalo ima dva položaja in določa, katerega od hidravličnih izhodov upravljate s komando (1:Aux2s). Hidravlični izhod spredaj (1:Aux2f) ali hidravlični izhod zadaj (1:Aux2r). Glejte tudi 3.4.4.5.

## 3.4.5 Komande – drugo

### 3.4.5.1 Varovalni zatiči spredaj (1:D1)

Stroj ima spredaj in zadaj vgrajene nosilce za različne priključke. Priključek po namestitvi zavaruje z dvema varovalnima zatičema.

Zavarovanje priključka na dviznem mehanizmu:

1. Vstavite varovalni zatič do konca z zunanje strani.
2. Postavite nogo na varovalni zatič in ga zasukajte nazaj, da se zaskoči.



**Ne sukajte varovalnega zatiča nazaj z rokami. Lahko vam zmečka roko.**

Sprostitev:

1. Zasukajte varovalni zatič naprej, da se sprosti.
2. Izvlecite varovalni zatič.

### 3.4.5.2 Varovalni zatiči zadaj (1:F1)

Stroj ima spredaj in zadaj vgrajene nosilce za različne priključke. Priključek po namestitvi zavaruje z dvema varovalnima zatičema. Varovalna zatiča zadaj se po vstavljanju sama zaskočita.

### 3.4.5.3 Glavno stikalo (1:F2)



Pred posegi v električni sistem stroja izklopite električno napetost z glavnim stikalom.

### 3.4.5.4 Zaskok vrat (1:G1)

Zaskok vrat drži vrata v delno odprtem položaju, da se tako izboljša prezračevanje.



**Če pri zapiranju vrat z zaskokom zgrušite zaklep, lahko poškodujete kabino.**

Preverite, ali zaskok vrat pravilno leže v zaklep.

### 3.4.5.5 Okrov motorja



**Stroja ne smete uporabljati, če okrov motorja ni zaprt in zapet. Obstaja nevarnost opeklin in zmečkanin.**

Za dostop do delov motorja imate na voljo štiri odstranljive okrove. Okrove odprete po naslednjem postopku:

### Okrova na desni in na levi strani (1:Q)

Odstranjevanje:

1. Odstranite sprednjo in zadnjo gumijasto vez (1:P).
2. Povlecite okrov navzgor, preklpite ga navzdol in izvlecite.

Namestitev:

1. Spustite okrov ob notranji strani kolesa.
2. Zatakните zgornji del okrova v klinasti utor na stroju in vstavite pozicionirni zatič spodaj.
3. Pripnite gumijaste pasove spredaj in zadaj.

### Sprednji okrov (1:R)

Odstranjevanje:

1. Odstranite dva gumijasta pasova spredaj.
2. Sprostite varovalna gumba (4:B).
3. Povlecite okrov naprej in navzgor.

Namestitev:

1. Poravnajte okrov.
2. Vstavite čepa varovalnih gumbov v odprtini na vrhu in zaprite varovalna gumba.
3. Pripnite gumijasta pasova.

### 3.4.5.6 3Električna priključna vtičnica za priklopnik (1:V)

Sedempolna vtičnica za priklopnik.

### 3.4.5.7 Pokrovček rezervoarja goriva (3:A)

Pokrovček rezervoarja goriva je vgrajen za kabino.

### 3.4.5.8 Izklopna ročica (5:F)

Ročica za izklop brezstopenjskega menjalnika. Omogoča premikanje stroja.



**Izklopna ročica ne sme biti nikdar v vmesnem položaju med zunanjim in notranjim položajem. To povzroča pregrevanje in uničuje prenos moči.**



**Stroja ni dovoljeno vleči, dovoljeno je samo premikanje pri natovarjanju oziroma raztovarjanju s priklopnika. Pri vleki se poškoduje prenos moči.**

Ročica ima naslednja dva položaja:

Ročica navznoter:

Hidravlična črpalka priključena za normalno delovanje.

Ročica navzven:

Hidravlično olje teče po obvodu mimo črpalke in se prosto pretaka po sistemu, ne da bi ga črpalka ovirala. Stroj lahko premikate. Vendar pa je pretok olja omejen, zato je za premikanje stroja potrebna sorazmerno velika sila.

## 3.5 KAZALNIKI

### 3.5.1 Merilnik goriva (1:I1)

Merilnik kaže raven goriva v rezervoarju.

### 3.5.2 Kazalnik vzmetenja sedeža (1:12)

Prikazuje nastavev vzmetenja sedeža. Glejte 3.4.1.2.

### 3.5.3 Kazalnik smernikov/varnostnih utripalk (1:13)

Kazalnik utripa skupaj s smerniki/varnostnimi utripalkami.

### 3.5.4 Kazalnik zavor (1:14)

**Stroj ne sme delovati pri prižganem kazalniku zavor. To bi škodovalo parkirni zavori in zasilni zavori.**



Kazalnik zavor sveti kot opozorilo, da je aktivirana parkirna zavora (1:C7). Glejte 3.4.3.6.

### 3.5.5 Kazalnik polnjenja akumulatorja (1:15)

**Motor ne sme delovati pri prižganem kazalniku polnjenja akumulatorja. Pri tem bi se akumulator izpraznil.**



Kazalnik polnjenja akumulatorja deluje le, kadar je ključ za vžig v delovnem položaju.

Kazalnik polnjenja akumulatorja se prižge kot opozorilo, če alternator ne polni akumulatorja. Pri ugasnjem motorju bi moral kazalnik svetiti, saj alternator ne deluje.

Pri delujočem motorju kazalnik ne sme svetiti. Če kazalnik zasveti med delom, to pomeni, da se akumulator prazni in motorja ne bo mogoče ponovno zagnati. Odpeljite stroj na popravilo na pooblaščen servis.

### 3.5.6 Kazalnik temperature hidravličnega olja (1:16)



**Motor ne sme delovati pri prižgani opozorilni lučki za temperaturo. Obstaja nevarnost hudih poškodb motorja.**



Kazalnik temperature hidravličnega olja deluje le, kadar je ključ za vžig v delovnem položaju.

Kazalnik temperature hidravličnega olja se prižge kot opozorilo, če temperatura hidravličnega olja doseže nevarno visoko raven.

Pri delujočem motorju kazalnik ne sme svetiti. Če kazalnik zasveti med delom, napravite naslednje:

- Premaknite ročico plina na prosti tek. Ne ugasnite motorja.
- Odstranite listje, travo ali druge smeti s hladilnika olja. Glejte 5.12.
- Pustite motor teči v prostem teku, dokler temperatura ne pade toliko, da kazalnik ugasne. Po tem lahko s strojem spet normalno delate.
- Če temperatura ne pade v 5 petih minutah, ugasnite motor in peljite stroj na popravilo na pooblaščen servis.

### 3.5.7 Kazalnik temperature motorja (1:17)

Na previsoko temperaturo motorja vas opozarja kazalnik, deloma pa tudi opozorilni brenčoč.



**Če sveti kazalnik temperature ali deluje opozorilni brenčoč, motor ne sme delovati pod obremenitvijo ali pri vrtljajih, višjih od vrtljajev prostega teka. Obstaja nevarnost hudih poškodb motorja.**



Kazalnik temperature motorja in opozorilni brenčoč lahko delujeta le, kadar je ključ za vžig v delovnem položaju.

Kazalnik temperature motorja in opozorilni brenčoč se sprožita kot opozorilo, če temperatura motorja doseže nevarno visoko raven.

Pri delujočem motorju kazalnik ne sme svetiti in opozorilni brenčoč ne sme delovati. Če med delom zasveti kazalnik ali se sproži opozorilni brenčoč, napravite naslednje:

- Premaknite ročico plina na prosti tek. Ne ugasnite motorja.
- Odstranite listje ali druge smeti s hladilnika. Glejte 5.12.
- Pustite motor teči v prostem teku, dokler temperatura ne pade toliko, da kazalnik ugasne in opozorilni brenčoč utihne. Po tem lahko s strojem spet normalno delate.
- Če temperatura ne pade v 5 petih minutah, ugasnite motor in peljite stroj na popravilo na pooblaščen servis.

V primeru opozorila na previsoko temperaturo motorja preverite količino hladilne tekočine. Glejte 5.4.

### 3.5.8 Kazalnik tlaka olja (1:18)



**Motor ne sme delovati pri prižgani opozorilni lučki za tlak olja. Obstaja nevarnost hudih poškodb motorja.**



Kazalnik tlaka olja deluje le, kadar je ključ za vžig v delovnem položaju.

Kazalnik olja se prižge kot opozorilo, če tlak motornega olja pade na nevarno nizko raven. Pri ugasnjem motorju bi moral kazalnik svetiti, saj motorno olje ni pod tlakom.

Pri delujočem motorju kazalnik ne sme svetiti. Če kazalnik med delom zasveti, takoj ugasnite motor in peljite stroj na popravilo na pooblaščen servis.

### 3.5.9 Števec ur delovanja motorja (1:19)

Kaže število delovnih ur. Števec teče samo, kadar dela motor.

### 3.5.10 Kazalnik zračnega filtra (5:10)

Kazalnik vas opozarja, da je zračni filter zamašen. Če je kazalnik rdeče barve, je treba zračni filter zamenjati. Nato kazalnik izklopite s pritiskom na njegovo tipko.

### 3.5.11 Kazalnik ravnih hidravličnega olja (7:111)

Ko stroj stoji na vodoravni podlagi, se mora gladina olja videti skozi kontrolno stekelce.

Če je raven olja previsoka, lahko olje izteka skozi odzračevalni ventil. Če pa je raven olja prenizka, se lahko olje pregreje in pri tem poškoduje hidravlični sistem.

## 4 PODROČJA UPORABE

Stroj je dovoljeno uporabljati samo z originalnimi priključki.

Za doplačilo so na voljo kompleti opreme za prireditev stroja za vožnjo po javni cesti. Kompleti opreme so prilagojeni cestnoprometnim predpisom posameznih držav. Glede informacij in možnosti nabave se obrnite na pooblaščenega prodajalca.

## 5 ZAGON IN DELOVANJE



Stroja ne smete uporabljati, če okrov motorja ni zaprt in zapet. Obstaja nevarnost opeklin in zmečkanin.



Skrbite, da se med delovanjem motorja nihče ne približa območju krmilnega zgloba. Sprednji in zadnji del stroja vas lahko zmečkata med seboj.



Pri nekaterih delovnih priključkih je treba na stroj namestiti protiuteži. Osnovni pritisk posamezne kolesne osi ne sme nikoli preseči 900 kg oziroma 70 % skupne teže stroja.

### 5.1 POSTOPKI PRED ZAGONOM

Pred zagonom stroja opravite naslednje:

- Preverite količino goriva / dolijte gorivo.
- Preverite raven motornega olja.
- Preverite raven hladilne tekočine.
- Preverite, da kazalnik zračnega filtra ni sprožen.
- Preverite, da sta ventila na izločevalniku vode in filtru goriva odprta.
- Preverite, da v izločevalniku vode ni vode. Po potrebi vodo izpustite.
- Preverite raven olja v hidravličnem rezervoarju. Glejte 3.5.11.
- Opravite varnostna preverjanja.
- Preden greste na vožnjo z nameščeno kosilnico, preverite, ali je na zadnjem koncu stroja nameščena protiutež oziroma priključek, težak vsaj 60 kg.

- Preverite, da je izklopna ročica v notranjem položaju. Glejte 3.4.5.8.

Zgoraj omenjeni postopki so opisani v nadaljevanju.

### 5.2 DOLIVANJE GORIVA



Dizelsko gorivo je izredno vnetljivo. Vedno ga hranite v posebj za to izdelanih posodah.



Gorivo vedno nalivajte ali dolivajte na prostem in pri tem nikoli ne kadite. Gorivo nalijte pred zagonom motorja. Med delovanjem motorja ali kadar je ta še vroč, nikoli ne odstranite pokrovčka za gorivo, niti ne nalivajte goriva.



Za pogonsko gorivo ne smete uporabljati biodizla (RME). Dodatne informacije dobite pri proizvajalcu motorja.



Če nalijete toliko goriva, da sega v grlo rezervoarja, se lahko gorivo prelije in pride do požara.

Uporabljajte samo dizelsko gorivo, ki izpolnjuje zahteve v točki "2.1".

1. Odprite pokrovček rezervoarja (3:A).
2. Nalijte toliko goriva, da sega do dna cevi za nalivanje. Če nalijete toliko goriva, da sega v cev, se bo zaradi širjenja pri višjih temperaturah prelivalo iz rezervoarja.
3. Zaprite pokrovček rezervoarja.

### 5.3 PREVERJANJE RAVNI MOTORNEGA OLJA

Pred vsako uporabo stroja preverite, ali je raven olja pravilna. Stroj mora stati na vodoravni podlagi.

Preverite naslednje:

1. Obrišite do čistega okolico merilne paličice (5:K) in izvlecite paličico.
2. Obrišite merilno paličico.
3. Vstavite merilno paličico do konca in jo spet izvlecite.
4. Odčitajte raven olja. Raven olja mora biti med oznakama (5:K1) na merilni paličici.

Po potrebi odstranite pokrovček odprtine za dolivanje (5:G) in dolijte olje do oznake.

Uporabljajte olje vrste API CF ali boljše, ne vrste CG, olje CI-4 je priporočeno - po spodnjem temperaturnem diagramu.

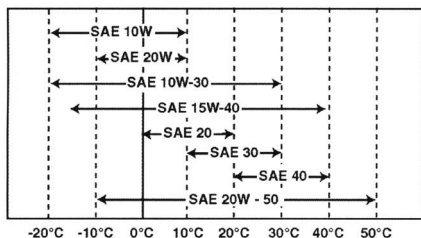
**Nikoli ne uporabljajte dodatkov za olje.**

Gladina olja ne sme nikoli pasti pod spodnjo oznako. To lahko povzroči pregrevanje motorja. Če olje sega čez oznako, ga izpustite toliko, da sega do oznake. Glejte 6.7.

Ko dosežete pravilno raven olja, zaprite pokrovček odprtine za dolivanje olja.

**5.4 PREVERJANJE RAVNI HLADILNE TEKOČINE**

Če ni hladilne tekočine, kazalnik temperature ne deluje. To bi povzročilo odpoved motorja.

**Pred vsako uporabo stroja preverite količino hladilne tekočine.**

Preverite naslednje:

1. Pri preverjanju mora biti motor hladen.
2. Odstranite sprednji okrov motorja. Glejte 3.4.5.2.
3. Odvijte čep hladilnika (8:Q) in preverite, da hladilna tekočina sega do odprtine za polnjenje.
4. Namestite čep hladilnika nazaj.
5. Preverite, ali hladilna tekočina sega do spodnje oznake (5:D1) na ekspanzijski posodi.  
Po potrebi dolijte hladilno tekočino. Glejte navodila spodaj.

**5.4.1 Dolivanje hladilne tekočine**

Hladilna tekočina mora izpolnjevati naslednje zahteve:

- Vedno uporabljajte mešanico hladila in vode. Nikoli je ne uporabljajte samo vode.
- Vodo in hladilo mešajte po navodilih proizvajalca hladila.
- Nikoli ne mešajte med seboj različnih hladil.
- Uporabljajte mehko vodo (brez kalcija), destilirano ali demineralizirano vodo.

Pri nalivanju hladilne tekočine mora biti motor hladen.



Če odprete čep hladilnika pri vročem motorju, vas lahko vroča voda, ki brizgne iz hladilnika, hudo opeče.

Hladilno tekočino dolijte po naslednjem postopku:

1. Odstranite sprednji okrov motorja.

2. Preverite, da so vsi čepi na hladilnem sistemu nameščeni in tesnijo.
3. Preverite, da so vsi ventili na hladilnem sistemu zaprti in tesnijo.
4. Preverite, da so vse gumijaste cevi v hladilnem sistemu brezhibne in tesnijo.
5. Odvijte čep hladilnika (8:Q).
6. Počasi napolnite hladilnik s hladilno tekočino. Med nalivanjem hladilne tekočine ne smejo nastajati zračni mehurčki. Hladilno tekočino nalijte do polnilne odprtine.
7. Namestite čep hladilnika nazaj.
8. Odprite pokrovček ekspanzijske posode (5:D) in nalijte hladilno tekočino do spodnje oznake, to je do predpisane ravni pri hladnem motorju.
9. Zaprite pokrovček ekspanzijske posode.
10. Zaženite motor in ga pustite teči, dokler ne doseže delovne temperature, nato preverite raven hladilne tekočine v ekspanzijski posodi. Hladilna tekočina mora zdaj segati do zgornje oznake (5:D2), to je do predpisane ravni pri ogretem motorju.
11. Če hladilna tekočina ne sega do zgornje oznake, pustite, da se motor ohladi, nato dolijte hladilno tekočino v ekspanzijsko posodo.

**5.5 KAZALNIK ZRAČNEGA FILTRA**

Preverite, da kazalnik zračnega filtra (5:110) ni sprožen.

Preverjanje - glejte 3.5.10.

Menjava zračnega filtra - glejte 6.13.

**5.6 IZLOČEVALNIK VODE**

Prepričajte se, da je plovec izločevalnika vode (9:C3) na dnu. Če ni, je treba izpustiti vodo. Glejte 6.4.

Preverite, da je ventil izločevalnika vode odprt. Glejte sl. 9.

**5.7 PREVERJANJE VARNOSTI**

Pri preizkušanju stroja preverite, ali uspešno prestane vsa spodaj našeta varnostna preverjanja.



**Preverjanje varnosti opravite pred vsako uporabo stroja.**



**Če kateri koli od spodnjih rezultatov ni dosežen, stroja ne smete uporabljati. Odpeljite stroj na popravilo v servisno delavnico.**

### 5.7.1 Preverjanje splošne varnosti

Del	Rezultat
Napeljava goriva in povezave.	Brez puščanja.
Električni kabli.	Nepoškodovana izolacija. Brez mehanskih poškodb.
Izpušni sistem.	Brez puščanja na spojih. Vsi vijaki priviti.
Hidravlične gibke cevi.	Brez puščanja. Brez poškodb.
Zapeljite stroj naprej/nazaj in sprostite stopalko pogona/delovne zavore.	Stroj se mora ustaviti.
Preskusna vožnja.	Brez neobičajnih vibracij. Brez neobičajnih šumov.

### 5.7.2 Preverjanje električne varnosti



Pred vsako uporabo stroja obvezno preverite delovanje varnostnega sistema.

Stanje	Kaj storiti	Rezultat
Stopalka sklopke--zavore ni pritisnjena. PTO ni aktiviran.	Poskusite zagnati motor.	Motor se ne sme zagnati.
Stopalka sklopke--zavore ni pritisnjena. PTO aktiviran.	Poskusite zagnati motor.	Motor se ne sme zagnati.
Motor deluje. PTO aktiviran.	Uporabnik vstane s sedeža.	PTO se mora izklopiti.
Komanda dviga priključka ni v plavajočem položaju.	Poskusite aktivirati PTO.	Ne sme biti mogoče aktivirati PTO.

### 5.8 ZAGON

1. Preverite, da je PTO izklopljen.
2. Ne držite noge na stopalki plina.
3. Pomaknite ročico plina v položaj 1/4 plina.
4. Do konca pritisnite zavorno stopalko. Kazalnik (1:14) mora zasvetiti.
5. Pri hladnem zagonu pri nižjih temperaturah motor pred zagonom predgrejte. Glejte 3.4.4.2. Nato zasukajte ključ za vžig nazaj in zaženite motor.
6. Neposredno po hladnem zagonu stroja ne obremenjujte in ne vozite z njim, dokler se hidravlično olje ne ogreje.

Hidravlično olje ogrejte tako, da pustite motor teči pri 1/4 plina. Pustite ga, da teče tako nekaj minut, po spodnjem diagramu.

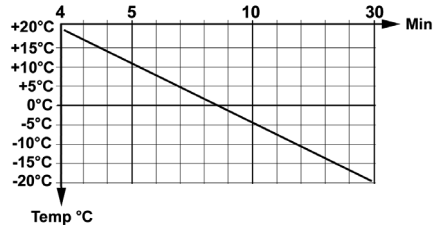

Primer: Pri -10 °C naj motor pri 1/4 plina teče 18 minut.

Med delovanjem stroja vedno uporabljajte polni plin.

Da tlak v hidravličnem sistemu ne bi prekomerno narasel, pred vklopom hidravličnega PTO nastavite plin motorja na 1/4 polnega plina.

### 5.9 SERVOOJAČEVALNIK KRMI-LJENJA

Servoojačevalnik pri sukanju volanskega obroča prispeva dodatno moč iz hidravličnega sistema stroja. To vam zelo olajšuje krmiljenje, ko motor deluje s polnim plinom.

Pomoč servoojačevalnika se z nižanjem vrtiljave motorja zmanjšuje.

### 5.10 NASVETI ZA UPORABO

Pazite, da je v motorju vedno pravilna količina olja. Zlasti pri vožnji po pobočjih. Glejte 5.3.



Bodite previdni pri vožnji po pobočju. Izogibajte se sunkovitemu speljevanju ali ustavljanju pri vožnji gor ali dol po pobočju. Po pobočju nikoli ne vozite v prečni smeri. Vozite v smeri od zgoraj navzdol ali od spodaj navzgor.



Stroja ne smete voziti v nobeni smeri na pobočjih z nagibom, večjim od 10°.



Na pobočju in pri ostrem zavijanju zmanjšajte hitrost, da se stroj ne bi prevrnil ali da ne bi izgubili nadzora nad njim.



Kadar vozite v najvišji prestavi in s polnim plinom, ne obračajte volanskega obroča do konca. Stroj se lahko hitro prevrne.



Roke in prste imejte vedno dovolj daleč od krmilnega zgloba in nosilca sedeža. Lahko vam zmečka roko. Nikdar ne vozite z odprtim okrovom motorja.



Pri nekaterih delovnih priključkih je treba na stroj namestiti protiuteži. Osní pritisk posamezne kolesne osi ne sme nikoli preseči 900 kg oziroma 70 % skupne teže stroja.

### 5.11 ZAUSTAVITEV

Izklopite PTO. Vklópite parkirno zavoro.

Pustite motor delovati v prostem teku 1 – 2 minuti. Obrnite ključ in s tem ugasnite motor.



Če ni nikogar ob stroju, odstranite ključ za vžig.



Motor je lahko takoj po ustavitvi zelo vroč. Ne dotikajte se glušnika ali drugih delov motorja. To lahko povzroči opekline.

### 5.12 ČIŠČENJE



Da zmanjšate nevarnost požara, skrbite, da okoli motorja, glušnika in posode za gorivo nikoli ni trave, listja in olja.



Da zmanjšate nevarnost požara, redno preverjajte morebitno puščanje olja in ali goriva na stroju.



Nikoli ne uporabljajte vode pod visokim tlakom. Lahko bi poškodovali tesnila gredi, električno opremo ali hidravlične ventile.



Nikoli ne usmerjajte curka stisnjenega zraka v rebra hladilnika motorja. To bi poškodovalo rebra.

Stroj po uporabi očistite. Čistite po naslednjih navodilih:

- Ne usmerjajte curkov vode neposredno v motor.
- Motor očistite s krtačo in/ali stisnjenim zrakom.
- Hladilnik motorja (8:R) in kondenzator (8:S) čistite z mehko ščetko. Večje tujke lahko odstranite z roko. Če sta hladilnika zelo umazana, ju operite z rahlim curkom vode in primernim detergentom.
- Po pranju z vodo zaženite motor stroja in kosilnico, da odstranite vodo, ki bi lahko drugače vdrila v ležaje in jih poškodovala.

## 6 VZDRŽEVANJE

### 6.1 PROGRAM SERVISIRANJA

Da bo stroj ostal ves čas zanesljiv, varen in okolju prijazen, priporočamo, da se ravnate po servisnem programu, opisanem v tem poglavju.

Vse servise naj vam opravi pooblašena servisna delavnica.

Če servisiranje zaupate pooblašeni delavnici, si zagotovite strokovno izvedbo in originalne nadomestne dele.

Pooblašena servisna delavnica vam mora vsak opravljeni servis vpisati in žigosati v servisni knjižici. Redno žigosana servisna knjižica je dragocen dokument, ki viša vrednost rabljenega stroja.

Servisne točke so navedene v spodnji tabeli. Opis potrebnih servisnih postopkov so navedeni za tabelo.

### 6.2 SERVISNE TOČKE

Servisna točka	Prvič	Interval	Glejte točko
	Obratovalne ure/ koledarski meseci		
Izločevalnik vode, preverjanje		50/-	6.4
Predfilter, čiščenje			6.4
Filter goriva, menjava		400/-	6.5
Tlak v pnevmatikah, preverjanje, popravljanje			6.6
Motorno olje, filter, menjava	50/12	200/12	6.7
Hidravlično olje, filter, odzračevalni ventil rezervoarja, menjava/čiščenje	50/12	400/12	6.8
Kolesni motorji, menjava olja	50/12	200/12	6.9
Jermenski prenos, preverjanje	50	200/-	6.10
Hladilni sistem, čiščenje		1000/12	6.11
Akumulator, preverjanje		50/-	6.12
Zračni filter, čiščenje pred filtra		250/-	6.13
Zračni filter, menjava notranjega filtra		250/-	6.13
Mazanje			6.14
Nastavljanje ventilov		1000/-	6.15
Brušenje ventilov		2000/-	6.15

### 6.3 PRIPRAVE

Vsa servisna in vsa vzdrževalna dela morate opraviti na mirujočem stroju pri ugasnjem motorju.



**Vedno vklópite parkirno zavoro, da preprečite nenadzorovano premikanje stroja.**



**Ugasnite motor.**



**Izvlécite ključ za vžig, da ne more priti do nenamernega zagona motorja.**

## 6.4 IZLOČEVALNIK VODE

V izločevalniku vode je vgrajen plovec (9:C3), ki ga lahko vidite skozi prozorni lonček izločevalnika. Plovec mora biti na dnu. Če je plovec dvignjen, izpustite vodo iz izločevalnika.

Za izpust vode odvijte izpustni ventil (9:C1) toliko, da začne voda iztekati. Pustite vodo iztekati, dokler plovec ne sede na dno.

Če je treba izločevalnik vode prazniti pogosto ali če je videti umazan, ga očistite. Izločevalnik vode očistite po naslednjem postopku:

1. Zaprite ventil na izločevalniku vode. Glejte sl. 9.
2. Pod izločevalnik vode postavite posodo, v katero boste ulovili iztekajoče gorivo.
3. Odvijte lonček. (9:C2).
4. Pazljivo odmaknite lonček in odstranite filter (9:C5), vložek (9:C4) ter plovec (9:C3) iz lončka.
5. Očistite notranost lončka in filter.
6. Preverite brezhibnost o-tesnil in namestite dele nazaj v obratnem vrstnem redu.
7. Odprite ventil.

Če se izločevalnik vode tudi po tem pogosto napolni z vodo, očistite rezervoar goriva. Posvetujte se s pooblaščenim servisno delavnicom.

## 6.5 FILTER GORIVA

1. Ugasnite motor in počakajte, da se ohladi.
2. Zaprite vse zaporne ventile na dovodu goriva.
3. S ključem za oljne filtre sprostite filter (5:F) v smeri (10:Dis). Filter pazljivo odstranite, da se gorivo ne razlije.

### Pobrišite razlito gorivo.

4. Očistite površino okoli ležišča filtra.
5. Tesnilo novega filtra na rahlo namažite z gorivom.
6. Namestite novi filter: vrtite ga v smeri (10:Ass) toliko časa, da se tesnilo dotakne nalezne površine.
7. Nato filter s ključem za filtre privijte še za en obrat.

## 6.6 TLAK V PNEVMATIKAH

Pnevmatike sprednjih in zadnjih koles: 0,9 bar. Priporočene tlake za priključke najdete v priročnikih priključkov.

## 6.7 MENJAVA MOTORNEGA OLJA IN FILTRA



**Motorno olje je lahko zelo vroče, če ga izpustite takoj po tem, ko ugasnete motor. Zaradi tega pred izpuščanjem olja pustite, da se motor nekaj minut hladi.**

Postopek menjave motornega olja in filtra je naslednji:

1. Postavite stroj na ravno podlago in pustite motor teči toliko časa, da doseže delovno temperaturo.
2. Ugasnite motor in odstranite pokrovček odprtine za nalivanje olja (5:G).
3. Podstavite zbiralno posodo pod odprtino za izpust olja (11:U), odstranite čep te odprtine in pustite, da olje izteče v posodo.
4. Olje odstranite v skladu s predpisi o varovanju okolja.
5. Očistite območje okrog filtra olja (5:J) in filter odstranite. Uporabite ključ za oljne filtre.
6. Namažite tesnilo novega filtra in privijte novi filter toliko, da se tesnilo dotakne nalezne površine na motorju. Nato s ključem za oljne filtre privijte filter še za en obrat.
7. Namestite čep za izpust olja nazaj. Privijte ga z navorom 50 Nm.
8. Nalijte novo olje po navodilih v točki 5.3.
9. Ko ste nalili olje, zaženite motor in ga pustite 30 sekund teči v prostem teku.
10. Preverite, ali olje kje pušča.
11. Ugasnite motor. Počakajte 30 sekund in nato preverite količino olja. Glejte 5.3.

## 6.8 MENJAVA HIDRAVLičNEGA OLJA IN FILTRA



**Olja hidravlični sistem ne sme zaiti nobena nesnaga. To povzroči hude okvare na delih sistemov.**

Postopek menjave hidravličnega olja in filtra je naslednji:

1. Stroj upravljajte 5-10 minut pri različnih delovnih obremenitvah, da se hidravlično olje segreje.
2. Stroj postavite na ravno podlago.
3. Temeljito očistite območje okrog filtra (7:N) na vrhu hidravličnega rezervoarja in odstranite lonček filtra ter filter.
4. Podstavite zbiralno posodo pod odprtino za izpust olja (7:P), odstranite čep te odprtine in pustite, da olje izteče v posodo. Zbiralna posoda mora imeti prostornino 20 litrov.
5. Olje odstranite v skladu s predpisi o varovanju okolja.
6. Namestite čep za izpust olja nazaj. Privijte ga z navorom 25 Nm.
7. Zamenjajte odzračevalni ventil rezervoarja (7:O). Ventil odvijete, novi ventil pa privijete na ležišče.
8. Namestite filter nazaj, skupaj z naslednjimi deli:
  - 7:N1 Lonček filtra. Pred namestitvijo lonček filtra temeljito očistite.
  - 7:N2 Tesnilo. Preverite brezhibnost podložke.



- 7:N3Novi filter. Pri vsaki menjavi olja morate zamenjati tudi filter.
- 7:N4Vzmet
- 7:N5 Tesnilo. Preverite brezhibnost podložke.
- 7:N6Pokrov
9. Nalijte novo olje skozi odprtino 3/8" povratnega voda PTO; glejte sl. 1. Uporabite črpalko z 10-mikronskim filtrom.  
Olje: Glejte 2.1.  
Količina olja pri menjavi: Glejte 2.1.
- 10.Ko ste nalili olje, zaženite motor in ga pustite teči nekaj minut, nato preverite puščanje.
- 11.Preverite raven olja. Glejte 3.5.11.

## 6.9 MENJAVA OLJA V KOLESNIH MOTORJIH

Postopek menjave olja v ohišjih zobniških gonil kolesnih motorjev je naslednji:

1. Stroj upravljajte 5-10 minut pri različnih delovnih obremenitvah, da se olje v kolesnih motorjih segreje.
2. Stroj postavite na ravno podlago.
3. Skrbno očistite območje okoli oljnih čepov (12:V, W).
4. Podstavite zbiralno posodo pod odprtino za izpust olja (12:WC), odstranite čep te odprtine in pustite, da olje izteče v posodo.
5. Odstranite čep za polnjenje (12:V).
6. Namestite čep za izpust olja nazaj.

**Olje odstranite v skladu s predpisi o varovanju okolja.**

7. Nalijte novo olje skozi odprtino za nalivanje.  
Olje nalijte s pomočjo oljne posodice. Napolnite do odprtine za polnjenje.  
Vrsta in količina olja sta navedeni v tabeli v točki 2.1.
8. Namestite čep za nalivanje olja nazaj.
9. Privijte čep z navorom 30 Nm.

## 6.10 JERMENSKI PRENOSI

Po 5 petih urah delovanja preverite, ali so vsi jermeni na stroju brezhibni in nepoškodovani.

## 6.11 ČIŠČENJE HLADILNEGA SISTEMA

Vse servise naj vam opravi pooblaščen servisna delavnica.

## 6.12 AKUMULATOR (7:M)



Če pride kislina v stik z očmi ali kožo, povzroči hude poškodbe. Če kislina pride v stik s kožo ali očmi, prizadeto mesto takoj sperite z vodo in poiščite zdravniško pomoč.

Akumulator je zaprt akumulator z nazivno napetostjo 12 V. Tekočine v akumulatorju ni treba in ni mogoče preverjati ali dolivati. Edino potrebno vzdrževanje je polnjenje, če na primer akumulatorja dalj časa ne uporabljate.



**Akumulator je treba pred prvo uporabo popolnoma napolniti. Vedno ga shranjujte popolnoma napolnjenega. Če akumulator shranite v izpraznjenem stanju, ga lahko resno poškodujete.**

### 6.12.1 Polnjenje z motorjem

Akumulator lahko napolnite tudi z alternatorjem stroja, po naslednjem postopku:

1. Akumulator namestite na stroj, kot je opisano spodaj.
2. Stroj postavite na prosto ali namestite napravo za odvajanje izpušnih plinov.
3. Prižgite motor v skladu z navodili za uporabo.
4. Motor pustite delovati neprekinjeno 45 minut.
5. Ugasnite motor. Akumulator je sedaj napolnjen.

### 6.12.2 Polnjenje akumulatorja s polnilnikom

Pri polnjenju akumulatorja s polnilnikom morate uporabiti polnilnik s konstantno napetostjo.

Za nakup polnilnika s konstantno napetostjo se obrnite na pooblaščenega prodajalca.

**Če uporabljate standardni tip polnilnika akumulatorjev, lahko akumulator poškodujete.**

### 6.12.3 Odstranjevanje/Nameščanje



**Pred odklapanjem akumulatorja odklopite električno napetost z glavnim stikalom (1:F2).**



**Če kabla zamenjate, bo prišlo do poškodb alternatorja in akumulatorja.**



**Dobro pritrdite vse kable. Slabo pritrjeni kablji lahko povzročijo požar.**



**Motor ne sme nikdar teči brez priključenega akumulatorja. Pride lahko do resnih poškodb alternatorja in električnega sistema.**

Postopek odstranitve/namestitve akumulatorja je naslednji:

1. Odklopite napetost z glavnim stikalom (1:F2).
2. Odstranite levi okrov motorja.
3. Snemite priključna kabla s polov akumulatorja in odstranite akumulator.
4. Akumulator namestite v obratnem vrstnem redu. Rdeči kabel priključite na pozitivni pol (+) akumulatorja, črni kabel pa na negativni pol akumulatorja (-).
5. Vključite glavno stikalo.

### 6.12.4 Čiščenje

Če pola akumulatorja oksidirata, ju je treba očistiti. Očistite pola akumulatorja z žično krtačo in ju namažite s kontaktno masljo.

### 6.13 ZRAČNI FILTER, MOTOR (5:H)



**Motor ne sme nikoli teči s poškodovanim zračnim filtrom ali brez zračnega filtra. Obstaja nevarnost hudih poškodb motorja.**

Zračni filter sestavljata dva filtra, in sicer:

6:H2Predfilter

6:H3Notranji zračni filter

**POZOR!** Če stroj deluje v prašnih razmerah, čistite/menjajte filtre pogosteje, kot predpisuje program vzdrževanja.

Postopek čiščenja/menjave zračnih filtrov je naslednji:

1. Sprostite dve zaponki (6:H1) in odprite ohišje filtra.
2. Odstranite predfilter (6:H2) in pustite notranji filter (6:H3) nameščen, da med spihovanjem predfiltera v motor ne pride prah in podobna nesnaga.
3. Spihajte predfilter do čistega. Pazite, da filtra ne poškodujete. Curek stisnjenega zraka usmerite iz notranjosti proti zunanosti filtra. Tlak zraka mora biti 3-5 bar.  
Če predfiltera ne morete očistiti ali če je poškodovan, ga zamenjajte.
4. Očistite notranjost ohišja filtra.
5. Če je treba zamenjati zračni filter, izvlecite tudi tega.
6. Vse dele sestavite nazaj v obratnem vrstnem redu.
7. Če se je kazalnik filtra sprožil, ga ponastavite. Glejte 4.

### 6.14 MAZANJE

Na vsakih 50 ur delovanja in po vsakem čiščenju namažite vse mazalne točke po spodnji tabeli.

Uporabite mazalno tlačilko, napolnjeno z univerzalno masljo. Mast vtiskajte, dokler ne začne izhajati na drugi strani. Mazalni nastavki so prikazani na sl. 13-14.



**Pri mazanju pazite na jermene. Mast ali olje ne smeta priti v stik z jermeni.**

Del	Mazalni nastavki / ukrep	Sl.
Napenjalna roka, jermen črpalke	1 mazalni nastavek.	14:F
Dvižne vilice, sukanje	1 mazalni nastavek	14:A
Dvižne vilice, gor-dol	2 mazalna nastavka	14:B
Dvižni cilinder	2 mazalna nastavka	14:D
Krmilni cilinder	2 mazalna nastavka	14:E
Krmilni zglob	3 mazalni nastavki	14:C
Kabel za plin	Aktivirajte posamezne komande in pri tem namažite konce kabla z oljem s pomočjo oljne posodice. Najbolje je, če to izvajata dve osebi.	13

### 6.15 VENTILI

Nastavljanje in brušenje ventilov naj vam opravi pooblaščen servisna delavnica.

## 6.16 VAROVALKE



**Moči varovalk, navedene v teh navodilih, so največje moči, ki jih je dovoljeno namestiti. Če namestite močnejšo varovalko, lahko pride do požara na stroju.**

Na stroju so tri ohišja z varovalkami.

Ohišji z varovalkami (15:A in 15:B) sta vgrajeni na mestih, prikazanih na sl. 15. Varovalke v teh ohišjih so našteje v spodnji tabeli. Pri nekaterih izvedbah stroja so nekatera ležišča varovalk prazna.

Če odpove kateri od električnih porabnikov, preverite in zamenjajte pregorele varovalke. Če se odpove ponavlja, se obrnite na pooblaščen servisno delavnico.

Napaka	Varovalka	
	Mesto	Moč
Zasenčeni žaromet	15:A1	20 A
Klima	15:A2	20 A
Glavna varovalka, kabina	15:A3	30 A
Smerniki	15:A4	10 A
Rezerva	15:A5	
Parkirne luči, hupa, rele zasenčenih žarometov	15:A6	10 A
Varnostne utripalke	15:A7	10 A
Klima	15:A8	10 A
Svetlobni kazalniki, brenčač, zadrževalni ventil za položaj za prevoz	15:B1	10 A
Višina rezanja, posipalnik peska, zadnje grablje	15:B2	20 A
Samodejni regulator hitrosti, alternator	15:B3	10 A
Električna vtičnica na plošči	15:B4	10 A
Izklop vleke	15:B5	30 A
PTO, opozorilna lučka parkiranja, varnostni rele	15:B6	10 A
Rezerva	15:B7	
Glavna varovalka	15:B8	40 A

Eno ohišje z varovalkami je vgrajeno na stropu kabine; v njem so varovalke za električno opremo v kabini. Ohišje je vgrajeno pod ploščo na stropu, za dostop do njega morate odviti vijake (15:C).

Napaka	Varovalka	
	Mesto	Moč
Rezerva	15:C1	
Radio	15:C2	3 A
Delovne luči	15:C3	10 A
Ogrevano vzvratno ogledalo	15:C4	10 A
Brisalec vetrobranskega stekla	15:C5	10 A
Črpalka pralnika vetrobranskega stekla	15:C6	3 A
Vrtljiva opozorilna luč	15:C7	7,5 A
Kabinska lučka	15:C8	3 A

*GGP si pridržuje pravico do sprememb izdelka brez prejšnjega opozorila.*

## 1 ÜLDIST



See sümbol tähistab **ETTEVAATUSE** vajalikkust. Kui neid juhiseid hoolikalt ei järgita, võivad tulemuseks olla raskest vigastused ja/või varaline kahju.



Enne masina käivitamist lugege need juhised ja juuresolev brošüür „OHUTUSJUHISED” hoolikalt läbi.



Vältige võõrainete sattumist hüdro- ja kütusesüsteemi. See võib süsteemi komponente raskelt kahjustada.

### 1.1 SÜMBOLID

Masinal on paigaldatud järgmised sümbolid. Nende eesmärk on tuletada teile meelde, et masina kasutamisel ja hooldamisel on vaja olla hoolas ning tähelepanelik.

Sümbolite tähendused



Ettevaatust!

Enne masina kasutamist lugege tähelepanelikult läbi masina kasutus- ja ohutusjuhend.



Ettevaatust!

Vältige maas vedelemaid esemeid. Hoidke kõrvalseisjad emal.



Ettevaatust!

Kandke alati kuulmiskaitsevahendeid.



Ettevaatust!

Originaaliseadmetega varustatud masinaga ei tohi sõita üle 10° nurgaga kallakul (mitte üheski suunas).



Ettevaatust!

Muljumisvigastuste oht. Kui mootor töötab, hoidke kõik kehaosad raamjuhtimisüsteemist emal.



Ettevaatust!

Põletusohu. Ärge puudutage summutit/katalüüsneutralisaatorit.



Ettevaatust!

Enne parandustööde alustamist eemalda enne masina süütevõti.



Ettevaatust!

Muljumisvigastuste oht, pöörlev ventilator



Muljumisvigastuste oht, pöörlev rihm



Muljumisvigastuste oht, mehaanilised osad

## 1.2 VIITED

### 1.2.1 Joonised

Kasutusjuhendis sisalduvad joonised on nummerdatud – 1, 2, 3 jne.

Joonistel kujutatud osad on tähistatud tähtedega A, B, C jne.

Viide osale C joonisel 1 on tähistatud kui „1:C”.

### 1.2.2 Pealkirjad

Juhendi pealkirjad on nummerdatud järgmise näite kohaselt.

„1.3.1 Üldine ohutuskontroll” on jaotise „1.3 Ohutuskontroll” alapealkiri ja kuulub selle jaotise alla. Pealkirjadele viidates märgitakse tavaliselt ainult pealkirja number, näiteks „Vt 1.3.1.”.

## 2 TEHNILISED ANDMED

### 2.1 MASINA ANDMED

	<b>740</b>
Mootori võimsus, kW	22,2
Käitusvõll	Hüdraulika
Kiirus, km/h	0–20
Kaal, kg	964
Kõrgus, mm	1969/2157*
Pikkus, mm	2435
Laius, mm	1084
Mootoriõli, maht	3,6 liitrit
Mootoriõli, klass	Vt 5.3.
Hüdroõli	20 liitrit õli SAE 10W-30 Talvel kasutamise korral ISO VG 46. Vt 2.2.1
Õli rattamootorid	4 × 0,08–0,09 liitrit õli GL4/5 75W-90
Ümbritsev temperatuur	> –20 °C
Kütus	Diislikütus (EN590:96)
Paagi maht	42 liitrit

\* Kui hoiatusvilkur on paigaldatud.

## 2.2 HÜDRAULIKA – ÜLEVAADE

Järgmises tabelis on kirjeldatud hüdroväljundeid ja nende juhtelemente.

Lühend	Tähendus	Mõõtmed	Maht*
PTO	Väljund ette paigaldatavate lisaseadmete käitamiseks. Vt jn 1.	2 × 1/2" + 3/8" tagasisvooluava	42 l / 220 bar
PTOs	Lisaseadme käitamiseks mõeldud väljundi töö juhtimine. Vt jn 1.		
Aux1	Väljund ette paigaldatavate lisaseadmete lisafunktsioonide jaoks. Vt jn 1.	2 × 1/4"	12 l / 125 bar
Aux1s	Väljundi Aux1 töö juhtimine. Vt jn 1.		
Aux2f	Väljund ette paigaldatavate lisaseadmete lisafunktsioonide jaoks. Vt jn 1.	2 × 1/4"	12 l / 125 bar
Aux2r	Väljund taha paigaldatavate lisaseadmete lisafunktsioonide jaoks. Vt jn 1.	2 × 1/4"	12 l / 125 bar
Aux2S	Väljundite Aux2f ja Aux2r töö juhtimine, olenevalt juhtimiselemendist Aux2fr. Vt jn 1.		
Aux2fr	Väljundi Aux2f või Aux2r aktiveerimine. Vt jn 1.		
L	Seadmetõstur. Vt jn 1.		
Ls	Seadmetõsturi töö juhtimine ja kabiini alla paigaldatavate seadmete tõstmine. Vt jn 1.		

### 2.2.1 Hüdroõli

Soovitav on SAE 10W-30.

Talvel kasutamise korral saab kasutada õli ISO VG 46. Samuti saab selle õliga asendada õli SAE 10W-30, kui hüdrojõudlus on madal.

### 2.3 LISASEADMED

Lisaseadmete hankimiseks võtke ühendust volitatud müügiesindajaga. Lugege läbi lisaseadmega kaasas olevad juhised.

## 3 KIRJELDUS

### 3.1 ÜLEKANNE

See masin on neljarattaveoga. Mootori jõud kantakse veoratastele üle hüdroüsteemiga. Neli ratast on varustatud eraldi hüdro mootorigega. Diiselmootor veab hüdropumpa (2:P), mis pumpab õli läbi rataste hüdro mootorite (2:M).

Hüdro mootorid on ühendatud hüdropumbaga, nagu on kujutatud joonisel 2.

See tähendab, et esi- ja tagarattaid sunnitakse pöörlema samal kiirusel, kuid kiirus võib paremal ning vasakul küljel erineda.

### 3.2 ROOLISÜSTEEM



**Kui keerate rooli, hoidke kõik kehaosad masina pöördepunktist eemal. Eksisteerib raskete muljumisvigastuste oht, kui mõni kehaosa peaks masina taga- ja esosa vahele jääma.**

Masinal on võimendiga raamjuhtimissüsteem. See tähendab, et masina raam on jaotatud ees- ja tagaosaks, mida saab üksteise suhtes pöörata.

Raamjuhtimine tähendab, et masinal on äärmiselt väike pöördering ning sellega on hõlbustatud ümberpuude ja muude takistuste pöörata.

### 3.3 OHUTUS

#### 3.3.1 Elektrooniline ohutussüsteem

Masin on varustatud elektroonilise ohutussüsteemiga. Ohutussüsteem seiskab teatud toimingud või takistab selliste teatud toimingute tegemist, mis võivad olla ohtlikud. Näiteks ei saa käivitada mootorit, kui siduripedaal/seisupidur ei ole alla vajutatud.



**Enne masina kasutamist tuleb alati veenduda, et ohutussüsteem on töökorras.**

#### 3.3.2 Haamer

Kabiinis on haamer. See on mõeldud hädaolukorras klaasi purustamiseks.



**Kontrollige alati üle, kas haamer on oma kohal hoidikus.**

#### 3.3.3 Ohukolmnurk

Kabiinis on ohukolmnurk. Hädaolukorras tuleb see kooskõlas kohalike eeskirjadega asetada teele.



**Enne masinaga sõitma minemist kontrollige alati, kas ohukolmnurk on kaasas.**

### 3.4 JUHTELEMENDID

Juhtelementide kirjeldused on koondatud nende asukoha järgi masinal.



#### Juhtelemendid – iste

Vt 3.4.1.



#### Juhtelemendid – katus

Vt 3.4.2.



#### Juhtelemendid – roolikonsool ja pedaalid

Vt 3.4.3.



#### Juhtelemendid – juhtpaneel

Vt 3.4.4.

#### Juhtelemendid – muu

Vt 3.4.5.

#### 3.4.1 Juhtelemendid – iste

Iste on varustatud masina ohutusüsteemiga ühendatud ohutuslülitiga. See tähendab, et kui istmel kedagi ei istu, ei ole teatud ohtlikud toiminguid võimalikud. Vt ka 5.7.2.

##### 3.4.1.1 Istme reguleerimine taha-/ettepoole (1:A1)

1. Viige juhthoob (1:AJ) üles.
2. Seadke iste soovitud asendisse
3. Vabastage juhthoob istme fikseerimiseks.

##### 3.4.1.2 Istmevedrustuse reguleerimine (1:A2)

Istmevedrustust saab nupu abil kehakaalu järgi sobivaks reguleerida.

**Jäigem vedrustus:** pöörake nuppu päripäeva.

**Pehmem vedrustus:** pöörake nuppu vastupäeva.

Vedrustuse jäikust näitab nupu juures märgutuli (1:12). Õige jäikuse korral põleb märgutuli roheliselt.

##### 3.4.1.3 Seljatoe kaldenurga reguleerimine (1:A3)

Seljatoe kallet saab nupu abil sobivaks reguleerida.

##### 3.4.1.4 Käetoe reguleerimine (1:A4)

Käetoe kaldenurka saab asjakohase nupu abil sobivaks reguleerida.

##### 3.4.1.5 Ventilatsioon (1:A5)

Nupp on mõeldud ventilatori kiiruse reguleerimiseks.

Õhku puhutakse ventilatsioonivadest (1:O).

##### 3.4.1.6 Kliimaseade (1:A6) (740DCR)

Lülitiga saab aktiveerida kliimaseadme.

Akendelt jää sulatamiseks ja udu eemaldamiseks toimige järgmiselt.

Käivitage kliimaseade, keerake ventilator maksimumkiiruse ja termostaat maksimumsoojuse peale ning suunake ventilatsioonivad õhuvoog akende poole.

##### 3.4.1.7 Termostaat (1:A7)

Selle nupu abil saab määrata ventilatori puhutava õhu temperatuuri. Jahutamine on saadaval ainult kliimaseadmega varustatud masinatel.

##### 3.4.1.8 Hoiukast (1:H)

Istmest vasakul on hoiukast.

#### 3.4.2 Juhtelemendid – katus

##### 3.4.2.1 Katuseluuk (1:B1)

Katuseluugi avamiseks tõmmake pidet ja lükake üles.

##### 3.4.2.2 Sisevalgustus (1:B2)

Sisevalgustus on kinnitatud lakke.

Sisevalgustuse sisse- või väljalülitamiseks pöörake lampi vasakule või paremale.

##### 3.4.2.3 Klaasipesur (1:B3)



Lüliti klaasipesuri aktiveerimiseks.

Pesuvedelikku tuleb lisada asjakohasesse anumasse (1:G2).

##### 3.4.2.4 Hoiatusvilkur (1:B4) (740DCR)



Järgige vilkuri kasutamist reguleerivaid õigusakte.



Lüliti hoiatusvilkuri sisse- ja väljalülitamiseks (1:J).

##### 3.4.2.5 Töövalgustus (1:B5)



Järgige töövalgustuse kasutamist reguleerivaid õigusakte.



Lüliti töövalgustuse sisse- ja väljalülitamiseks (1:K).

##### 3.4.2.6 Klaasipuhasti (1:B6)



Lüliti klaasipuhasti sisse- ja väljalülitamiseks.

#### 3.4.3 Juhtelemendid – roolikonsool ja pedaalid

##### 3.4.3.1 Rooliratas (1:C1)



Ärge reguleerige rooliratast, kui masin töötab.

Rooliratast saab sujuvalt tõsta ja langetada ning samuti saab muuta selle nurka. Vt 3.4.3.5 ja 3.4.3.2.

**3.4.3.2 Rooliratta kõrguse reguleerimine (1:C2)**



Ärge reguleerige rooliratast, kui masin töötab.

Rooliratta kõrgus on reguleeritav astmeteta. Lõdvendage nuppu roolisambal ja tõstke või langetage rooliratas soovitud asendisse. Pingutage nuppu.

**3.4.3.3 Esituled ja pasun (1:C3) (740DCR)**

Hooval on järgmised funktsioonid:

**Pasun**



**Suunatud (1:N)**



**Parktuled**



**Esituled (1:M)**



Soovitud funktsiooni aktiveerimiseks juhinduge hooval olevatest sümbolitest.

**3.4.3.4 Rooliratta nurga reguleerimine (1:C4)**



Ärge reguleerige rooliratast, kui masin töötab.

Rooliratta nurk on reguleeritav astmeteta. Vabastage roolisamba küljel fiksaator ja reguleerige rool soovitud asendisse. Pingutage fiksaatorit.

**3.4.3.5 Sõidu-/sõidupiduripedaal (1:C5)**



Kiire aeglustamise vajaduse korral laske pedaal järsult lahti. NB! Sellisel juhul mõjub juhile tugev inertsjõud.



Mitte kunagi ärge vajutage sõidupedaali, kui seisupidur on sees. Sellisel juhul rakendub seisupidurile ebatavaliselt suur koormus, mis lühendab selle kasutusiga.

Pedaali asend määrab mootori ja veorataste vahelise ülekandesuhte (st masina kiiruse). Sõidupidur rakendub pedaali vabastamisel või neutraalasendi poole lükkamisel.

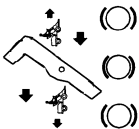

1. Pedaali ettepoole vajutamine – masin hakkab edasisuunas liikuma.
2. Pedaal vabastatud – masin seisab paigal.
3. Pedaali tahapoole vajutamine – masin tagurdab.

**4. Pedaali neutraalasendi poole vajutamine – masin pidurdab.**

Tõkesti abil saab maksimumkiirust vähendada optimaalsele töökiirusele.



Kui ohuolukorras vajutate pedaaali tahapoole, kuid masin ei pidurdu ootuspärastelt, kasutage avariipidurina vasakpoolset pedaaali (1:C6). NB! Sellisel juhul rakendub seisupidurile ebatavaliselt suur koormus, mis lühendab selle kasutusiga.

**3.4.3.6 Seisu-/avariipidur (1:C6)**



Mitte kunagi ärge vajutage pedaaali sõidu ajal, välja arvatud ohuolukorras. Pedaali vajutamine sõidu ajal lühendab seisupiduri kasutusiga ja vähendab selle toimet.



Pedaalil on järgmised funktsioonid:

- masina seismisel – seisupidur,
- töötamise ajal – avariipidur.

Kui pedaal on täielikult alla vajutatud, süttib märgutuli (1:14).

**3.4.3.7 Ohutuled (1:C7)**



Lüliti on mõeldud ohutulede sisselülitamiseks. Kõik suunatud ja märgutuli (1:14) vilguvad samaaegselt.

**3.4.3.8 Tõkesti, seisupidur (1:C8)**



Mitte kunagi ärge vajutage sõidupedaali (1:C5), kui seisupidur on sees. Sellisel juhul rakendub seisupidurile ebatavaliselt suur koormus, mis lühendab selle kasutusiga.



Tõkesti fikseerib pedaaali (1:C6) allavajutatud asendisse. Funktsiooni kasutatakse masina liikumise tõkestamiseks kallakutel, transportimisel jne, kui mootor ei tööta.

**Tõkestamine**

1. Vajutage pedaal (1:C6) täielikult alla. Märgutuli (1:14) süttib.
2. Vajutage tõkestit.
3. Vabastage pedaal.

**Vabastamine**

1. Vajutage pedaal (1:C6) täielikult alla.
2. Vabastage pedaal.

**3.4.4 Juhtelemendid – juhtpaneel**

**3.4.4.1 Drosselihoob (1:E1).**

Juhib mootori pöörlemissagedust.

**Eesmine asend** – täisgaas (masinaga töötamisel peaks mootor töötama alati täisgaasil).

**Tagumine asend** – tühikäik.

**3.4.4.2 Süütelukk (1:E2)**

Süütelukku kasutatakse mootori käivitamiseks ja seiskamiseks.

Süütelukul on neli järgmist asendit.



**Eelsoojendusasend.** Silindreid soojendatakse käivitamiseks kaasa aitamiseks. Hoidke selles asendis enne mootori käivitamist madalate välistemperatuuride korral.

Max 5 sekundit.



**Seisusend.** Mootor on seisatud. Võtme saab eemalda.



**Töösasend.** Mootori käivitamisel jäetakse asend vahele, kuid kasutatakse siis, kui mootor töötab.



**Käivitusasend.** Kui keerate võtme vedrukoormusega käivitusasendisse, aktiveeritakse starter. Kui mootor on käivitatud, laske sellel töösasendisse naasta.

#### 3.4.4.3 Seadmetöstimur (1:Ls)

See juhthoob juhib nii hüdraulilist seadmetöstimurit masina ees (1:L) kui ka kabiini alla paigaldatavate seadmete töstesilindrit. Need on ühendatud jadamisi.

Juhthoob (1:Ls) töötab ainult siis, kui mootor on käivitatud.

Samas saab selle viia ujuvasendisse ka väljalülitatud mootoriga.



**Mitte kunagi ärge lahkuge masinast, kui lisaseade on transpordiasendis. Eksperteerib raskete muljumisvigastuste oht, kui lisaseade hoova tahtmatul liigutamisel kiiresti alla vajub.**

Hooval on neli järgmist asendit.



**Ujuvasend.** Viige hoob eesmisesse asendisse, kus hoob lukustub. Lisaseade langetatakse ujuvasendisse.

Ujuvasendis toetub lisaseade alati ühesuguse survega vastu maapinda, järgides maapinna kontuure.

Töötamisel kasutage alati ujuvasendit.



**Langetamine.** Lisaseade langetatakse sõltumata selle kaalust. Langetusjõu määrab lisaseadme kaal ja hüdrostüsteemi langetamistoimingul rakendatav jõud.



**Lukustamine transpordiasendisse.** Pärast töstmist ja langetamist on hoob naasnud neutraalasendisse. Lisaseade on lukustatud transpordiasendisse.



**Töstimine.** Viige hoob tagumisse asendisse, kuni lisaseade tõuseb kõrgeimasse asendisse (transpordiasend). Seejärel vastage hoob ja lisaseade lukustub transpordiasendisse.

#### 3.4.4.4 Hüdrujuhtelement (1:Aux1s)

Seda juhtelementi kasutatakse teatud funktsioonide juhtimiseks olenevalt paigaldatud lisaseadmest.

See juhtelement töötab ainult siis, kui mootor on käivitatud ning lisaseadme asjakohase funktsiooni juurde kuuluvad hüdrovoolikud on ühendatud hüdroväljundiga (1:Aux1).

#### 3.4.4.5 Hüdrujuhtelement (1:Aux2s)

Seda juhtelementi kasutatakse teatud funktsioonide juhtimiseks olenevalt paigaldatud lisaseadmest. See juhtelement töötab ainult siis, kui mootor on käivitatud ning lisaseadme asjakohase funktsiooni juurde kuuluvad hüdrovoolikud on ühendatud järgmisel viisil.

- Lisaseade ees, ühendatud hüdroväljundi (1:Aux2f) kaudu.
  - Lisaseade taga, ühendatud hüdroväljundi (1:Aux2r) kaudu.
- Vt ka 3.4.4.9.

Hüdroväljundid tagaosas on paralleelühendusega.

#### 3.4.4.6 Lülitid (1:Ss)



Lüliti abil saab sujuvalt määrata elektroonilise löikekõrguse reguleerimise funktsiooniga löikeparaadi löikekõrguse.

Lüliti juhib kontakti (1:S), vahetades poolaarsust.

#### 3.4.4.7 Lülitid (1:PTOs)

Lüliti ette paigaldatava lisaseadme töö käivitamiseks ja seiskamiseks. Lülitil on kaks järgmist asendit.



1. Lülitid eesmise osa vajutamine – käituseks rakendatakse. Sümbol süttib.

2. Lülitid tagumise osa vajutamine – käituseks lahutatakse.

**Hüdrostüsteemi rõhu tarbetu suurendamise vältimiseks sättige enne hüdrokäituseks rakendamist drosselihoob veerandi peale.**

Lüliti aktiveerib klapi, mis kannab hüdropumba jõu üle ette paigaldatavasse lisaseadmesse.

Seejärel juhitakse jõud eesmise hüdroväljundi (1:PTO) kaudu hüdrauliliselt tööriista.

#### 3.4.4.8 Lülitid (1:Ys)

**12 V** Lülitil on kolm asendit ja seda saab kasutada näiteks liivapuusturiga.

Lüliti juhib kontakti (1:Y).

#### 3.4.4.9 Lülitid (1:Aux2fr)



Lülitil on kaks asendit, mis määravad, milline hüdroväljund juhtelemendi (1:Aux2s) abil aktiveeritakse: ette paigaldatava lisaseadme hüdroväljund (1:Aux2f) või taga paigaldatava lisaseadme hüdroväljund (1:Aux2r). Vt ka 3.4.4.5.



### 3.4.5 Juhtelemendid – muu

#### 3.4.5.1 Lukustustihvtid, ees (1:D1)

Masinal on ees ja taga pesad eri lisaseadmete tarvis. Lisaseade kinnitatakse pärast paigaldamist paigale kahe lukustustihvti abil.

Lisaseadme kinnitamiseks tõsturi külge toimige järgmiselt.

1. Sisestage lukustustihvt täielikult väljastpoolt.
2. Asetage jalg lukustustihvtile ja pöörake tahapoole, kuni see lukustub.



**Ärge pöörake lukustustihvti tahapoole käega. Muljumisvigastuste oht.**

Vabastamiseks toimige järgmiselt.

1. Pöörake lukustustihvti ettepoole, kuni see vabaneb.
2. Tõmmake lukustustihvt välja.

#### 3.4.5.2 Lukustustihvtid, taga (1:F1)

Masinal on ees ja taga pesad eri lisaseadmete tarvis. Lisaseade kinnitatakse pärast paigaldamist paigale kahe lukustustihvti abil. Tagaosa lukustustihvtid lukustuvad soontesse pärast paigaldamist.

#### 3.4.5.3 Peatoitelüliti (1:F2)



Enne elektrisüsteemiga seotud tööde tegemist tuleb toiteahel peatoitelüliti abil katkestada.

#### 3.4.5.4 Uksehoidik (1:G1)

Uksehoidik on mõeldud ukse osaliselt avatud asendis hoidmiseks, et suurendada ventilatsiooni.



**Kui uksehoidik ei taba sulgemisel ukse fiksaatorit, saab kabiin kahjustada.**

Veenduge, et uksehoidik fikseerib ukse korralikult, kui hoidikut kasutate.

#### 3.4.5.5 Mootorikatted



**Masinaga tohib töötada vaid suletud ja kinnitatud mootorikatetega. Põletuste ja muljumisvigastuste oht.**

Mootoriosadele juurdepääsemiseks on neli eemaldatavat katet. Katete avamiseks toimige järgmiselt.

#### **Katted paremal ja vasakul küljel (1:Q)**

Eemaldamine

1. Eemaldage eesmised ja tagumised kummirihmad (1:P).
2. Tõmmake katet ülespoole, klappige alla ja tõmmake ära.

Paigaldamine

1. Laske kate üle ratta sisekülje.
2. Sisestage katte ülaosa masina V-soonde ja sisestage all kontrolltihvt.

3. Kinnitage eesmised ja tagumised kummirihmad.

#### **Eesmine kate (1:R)**

Eemaldamine

1. Eemaldage kaks eesmist kummirihma.
2. Avage lukustusnupud (4:B).
3. Liigutage katet ette ja üles.

Paigaldamine

1. Joondage kate.
2. Sisestage lukustusnupu kõrvad ülal avadesse ja sulgege lukustusnupud.
3. Kinnitage kaks kummirihma.

#### **3.4.5.6 Treileri elektripistikupesa (1:V)**

Treileri jaoks mõeldud 7-viguline pistikupesa.

#### **3.4.5.7 Kütusepaagi kork (3:A)**

Kütusepaagi kork diislikütuse lisamiseks asub kabiini tagaosas.

#### **3.4.5.8 Lahutushoob (5:F)**

Hoob astmeteta ülekande lahutamiseks. Võimaldab masina liigutamist.



**Lahutushoob ei tohi mitte kunagi olla väljas- ja seespoolse asendi vahel. See kuumutab ülekande üle ja kahjustab seda.**



**Masinat ei tohi mitte kunagi pukseerida, seda võib vajaduse korral treilerile ja treilerilt teisaldada. Pukseerimine kahjustab ülekannet**

Hooval on kaks järgmist asendit.

Hoob seespool –

hüdropump on tavapäraseks kasutamiseks raken-  
datud.

Hoob väljaspool –

hüdroöli juhitakse hüdropumbast mööda, nii et see võib voolata süsteemis, ilma et hüdropump seda tõkestaks. Masinat saab liigutada. Samas on vool piiratud ning masina liigutamiseks on vaja rakeda suhteliselt palju jõudu.

## 3.5 INDIKAATORID

#### **3.5.1 Kütusenäidik (1:I1)**

Kütusenäidik näitab kütusetaset kütusepaagis.

#### **3.5.2 Istmevedrustuse märgutuli (1:I2)**

Näitab istmevedrustuse jäikust. Vt 3.4.1.2.

#### **3.5.3 Suuna-/ohutulede märgutuli (1:I3)**

Märgutuli vilgub samaaegselt suuna-/ohutuledega.

### 3.5.4 Piduri märgutuli (1:14)

Mitte kunagi ärge töötage masinaga, kui piduri märgutuli põleb. See mõjub negatiivselt seisu-/avariipidurile.



Piduri märgutuli hoiatab rakendatud seisupidurist (1:C7).  
Vt 3.4.3.6.

### 3.5.5 Aku laadimise märgutuli (1:15)

Mitte kunagi ärge laske mootoril töötada, kui laadimise märgutuli põleb. See tühjendab aku.



Aku laadimise märgutuli annab probleemist märku, kui süüde on tööasendis.

Aku laadimise märgutuli hoiatab sellest, et mootori generaator ei lae enam akut. Kui mootor ei tööta, peaks märgutuli põlema, kuna generaator ei lae akut.

Töötava mootori korral ei tohiks märgutuli põleda. Kui märgutuli masinaga töötamise ajal süttib, tühjeneb aku ja mootorit ei saa pärast enam käivitada. Viige masin volitatud remonditöökotta parandusse.

### 3.5.6 Hüdroõlitemperatuuri märgutuli (1:16)



**Kui temperatuuri märgutuli põleb, ei tohi mootorit mitte mingil juhul käitada. Raske mootorikahjustuse oht.**



Hüdroõlitemperatuuri märgutuli annab probleemist märku, kui süüde on tööasendis.

Hüdroõlitemperatuuri märgutuli hoiatab hüdroõlitemperatuuri tõusmisest ohtliku tasemeni.

Töötava mootori korral ei tohiks märgutuli põleda. Kui märgutuli masinaga töötamise ajal süttib, toimige järgmiselt.

- Viige drosselihoob tühikäiguasendisse. **Ärge** mootorit seisake.
- Puhastage õlijahuti väljastpoolt lehtedest, rohost või mis tahes muust kõrvalisest materjalist. Vt 5.12.
- Jätke mootor tühikäigul tööle, kuni temperatuur langeb ja märgutuli kustub. Pärast seda võib masinat tavapärasel viisil edasi kasutada.
- Kui temperatuur 5 minuti jooksul ei lange, seisake masin ja viige see volitatud remonditöökotta parandusse.

### 3.5.7 Mootoritemperatuuri märgutuli (1:17)

Kui mootoritemperatuur tõuseb liiga kõrgele, annavad sellest märku nii märgutuli kui ka sumisti.



**Kui temperatuuri märgutuli põleb või kõlab sumisti signaal, ei tohi mitte mingil juhul lasta mootoril töötada võimsamalt kui tühikäigupöretel. Raske mootorikahjustuse oht.**



Mootoritemperatuuri märgutuli ja sumisti annavad probleemist märku, kui süüde on tööasendis.

Mootoritemperatuuri märgutuli ja sumisti hoiatavad mootoritemperatuuri tõusmisest ohtliku tasemeni.

Töötava mootori korral ei tohiks märgutuli põleda ega sumisti signaal kõlada. Kui masinaga töötamise ajal märgutuli süttib ja kõlab sumisti signaal, toimige järgmiselt.

- Viige drosselihoob tühikäiguasendisse. **Ärge** mootorit seisake.
- Puhastage radiaator väljastpoolt lehtedest, rohost või mis tahes muust kõrvalisest materjalist. Vt 5.12.
- Jätke mootor tühikäigul tööle, kuni temperatuur langeb ning märgutuli kustub ja sumisti vaikib. Pärast seda võib masinat tavapärasel viisil edasi kasutada.
- Kui temperatuur 5 minuti jooksul ei lange, seisake masin ja viige see volitatud remonditöökotta parandusse.

Kui mootoritemperatuur on liiga kõrge, kontrollige jahutusvedeliku taset. Vt 5.4.

### 3.5.8 Õlirõhu märgutuli (1:18)



**Kui õlirõhu märgutuli põleb, ei tohi mootorit mitte mingil juhul käitada. Raske mootorikahjustuse oht.**



Õlirõhu märgutuli annab probleemist märku, kui süüde on tööasendis.

Õlirõhu märgutuli hoiatab mootoriõli rõhu lange misest ohtliku tasemeni. Kui mootor ei tööta, peaks märgutuli põlema, kuna õli ei ole rõhu all. Töötava mootori korral ei tohiks märgutuli põleda. Kui märgutuli masinaga töötamise ajal süttib, seisake viivitamatult masin ja viige see volitatud remonditöökotta parandusse.

### 3.5.9 Töötunniarvesti (1:19)

Näitab töötundide arvu. Töötab ainult siis, kui mootor on käivitatud.

### 3.5.10 Õhufiltri märgutuli (5:110)

Märgutuli hoiatab ummistunud õhufiltrist. Kui märgutuli põleb punaselt, tuleb õhufilter asendada. Pärast asendamist vajutage märgutule lähtestamiseks selle nuppu.

### 3.5.11 Hüdroõlitase indikaator (7:111)

Õlitase peaks olema läbi klaasi nähtav, kui masin seisab tasasel pinnal.

Kui õlitase on liiga kõrge, võib õli väljalaskeklaapist välja voolata. Kui õlitase on liiga madal, võib õli üle kuumeneda ja hüdroüsteemi kahjustada.

## 4 KASUTUSVALDKONNAD

Masinat tohib kasutada ainult originaalliseseadmetega.

Masina jaoks on saadaval lisakomplektid, mis on vajalikud üldkasutatavatel teedel sõitmiseks. Komplektid on koostatud kooskõlas kohalike suunistega. Ostuteabe saamiseks ja ostmiseks võtke ühendust volitatud müügiesindajaga.

## 5 MASINA KÄIVITAMINE JA SELLEGA TÖÖTAMINE



Masinaga tohib töötada vaid suletud ja kinnitatud mootorikatetega. Põletuste ja muljumisvigastuste oht.



Kui mootor töötab, veenduge, et mitte kedagi ei ole masina pöördepunkti lähedal. Eksisteerib raskete muljumisvigastuste oht, kui mõni kehaosa peaks masina taga- ja eesosa vahele jääma.



Olenevalt kasutatavast liseseadmest võib osutada vajalikuks paigaldada masinale vastukaalud. Rattateljele rakenduv surve ei tohi ületada 900 kg või 70% masina kogumassist.

### 5.1 TOIMINGUD ENNE KÄIVITAMIST

Enne masina käivitamist tehke järgmist.

- Kontrollige kütuse taset ja vajaduse korral täitke paak.
- Kontrollige mootoriõli taset.
- Kontrollige jahutusvedeliku taset.
- Kontrollige, ega õhufiltri märgutuli pole süttinud.
- Kontrollige, kas veeseparaatori ja õlifiltri kraanid on lahti.
- Kontrollige, ega veeseparaator ei sisalda vett. Vajaduse korral tühjendage.
- Kontrollige õlitaset hüdroõli paagis. Vt 3.5.11.
- Kontrollige ohutust.
- Kui sõidate lõikeaparaadiga, veenduge, et masina taha on paigaldatud vähemalt 60 kg vastukaal või liseseade.
- Kontrollige, kas lahutushoob on seespoelses asendis. Vt 3.4.5.8.

Neid toiminguid on kirjeldatud allpool.

### 5.2 TANKIMINE



Diislikütus on väga kergesti süttiv. Hoidke kütust alati selleks otstarbeks mõeldud anumates.



Valage või lisage kütust ainult väljas ja mitte kunagi ärge suisetage samal ajal. Enne mootori käivitamist täitke paak kütusega.

Mitte kunagi ärge eemaldage kütusekorki ega valage kütust juurde, kui mootor töötab või on veel soe.



Mootorit ei tohi käitada rapsiseemne baasil toodetud diislikütusega (RME). Lisateabe saamiseks võtke ühendust mootori tootjaga.



Kui täidate kütust lisades kütusega ka täitetoru, põhjustab see lekke ja tuleohtu.

Kasutage ainult sellist diislikütust, mis vastab joontises 2.1 märgitud spetsifikatsioonile.

1. Avage kütusekork (3:A).
2. Lisage diislikütust kuni täitetoru allosani. Kui lisate kütust nii palju, et ka täitetoru saab täidetud, lekib kütus välja, sest see paisub soojenedes.
3. Sulgege kütusekork.

### 5.3 TASEME KONTROLLIMINE, MOOTORIÕLI

Kontrollige õlitaset enne igat masina kasutamise korda. Masin peaks seisma tasasel pinnal.

Kontrollige järgmisel viisil.

1. Pühkige mõõtevarrast (5:K) ümbrisev ala puhtaks ja tõmmake varras üles.
2. Pühkige mõõtevarras puhtaks.
3. Libistage mõõtevarras täiilikult alla ja seejärel tõmmake uuesti üles.
4. Vaadake õlitaset. Õlitase peaks jääma mõõtevarrada asjakohaste märkide (5:K1) vahele.

Vajaduse korral eemaldage õlikork (5:G) ja lisage õli kuni märgini.

Kasutage API CF-i või kõrgema klassi õli (**kuid mitte CG**, soovitatav on CI-4) kooskõlas järgmise temperatuuridiagrammiga.

Mitte kunagi ärge kasutage õlilisandeid.

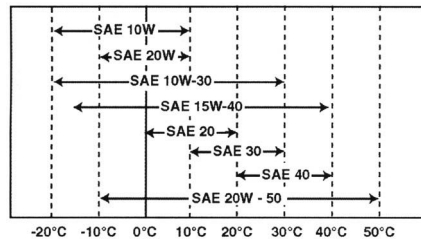

Õlitase ei tohiks mitte kunagi olla alumisest märgist madalamal. See võib põhjustada mootori ülekuumenemist. Kui õlitase on ülemisest märgist kõrgemal, laske osa õli välja kuni õige taseme saavutamiseni. Vt 6.7.

Kui olete lõpetanud õlitaseme reguleerimise, keerake kork peale.

## 5.4 TASEME KONTROLLIMINE, JAHUTUSVEDELIK



**Kui jahutusvedeliku ei ole, ei tööta temperatuuri märgutuli. See võib põhjustada mootori tõrke.**

**Kontrollige jahutusvedeliku taset enne igat masina kasutamise korda.**

Kontrollige järgmisel viisil.

1. Mootor peab kontrollimise ajal olema külm.
2. Eemaldage mootori eesmine kate. Vt 3.4.5.2.
3. Keerake radiaatorikork (8:Q) lahti ning kontrollige, kas jahutusvedeliku tase ulatub täitevani.
4. Keerake radiaatorikork tagasi.
5. Kontrollige, kas jahutusvedeliku tase paisupaagis ulatub alumise märgini (5:D1). Vajaduse korral lisage jahutusvedeliku. Vt allpool.

### 5.4.1 Jahutusvedeliku lisamine

Järgige jahutusvedeliku lisamisel järgmist.

- Kasutage alati jahutusaine ja vee segu. Mitte kunagi ärge kasutage ainult vett.
- Segage vesi ja jahutusaine ainega varustaja juhiste järgi.
- Mitte kunagi ärge segage kokku eri jahutusaineid.
- Kasutage pehmet (kaltsiumivaba), destilleeritud või demineraliseeritud vett.

Mootor peab vedeliku lisamise ajal olema külm.



**Kui avate radiaatorikorgi siis, kui mootor on kuum, võib radiaatorist pursata välja kuum vesi ja põhjustada raskeid põletusvigastusi.**

Lisamiseks toimige järgmiselt.

1. Eemaldage mootori eesmine kate.
2. Kontrollige, kas jahutussüsteemi kõik ühendused on tihedalt kinni.
3. Kontrollige, kas jahutussüsteemi kõik kraanid on kinni ja tihendatud.
4. Kontrollige, kas jahutussüsteemi kõik voolikud on terved ja tihedalt kinni.
5. Keerake radiaatorikork (8:Q) lahti.
6. Täitke radiaator aeglaselt jahutusvedelikuga. Jahutusvedeliku lisamisel ei tohi tekkida õhumulle. Täitke radiaator kuni täitevani.
7. Keerake radiaatorikork tagasi.

8. Avage paisupaagi kork (5:D) ja lisage segu kuni alumise märgini, mis tähistab segu taset külma mootori korral.

9. Sulgege paisupaagi kork.

10. Käituge mootorit töötemperatuuri saavutamiseni ja kontrollige jahutusvedeliku taset paisupaagis. Jahutusvedeliku tase peaks nüüd ulatuma ülemise märgini (5:D2), mis tähistab taset külma mootori korral.

11. Kui jahutusvedeliku tase ei ulatu ülemise märgini, laske mootoril jahtuda ja lisage paisupaaki veel jahutusvedeliku.

## 5.5 ÕHUFILTRI MÄRGUTULI

Kontrollige, ega õhufiltri märgutuli (5:I10) pole süttinud.

Kontrollige, vt 3.5.10.

Filtri asendamise juhised leiata jaotisest 6.13.

## 5.6 VEESEPARAATOR

Kontrollige, kas veeseparaatori ujuk on (9:C3) põhjas. Kui pole, tuleb veeseparaator veest tühjendada. Vt 6.4.

Kontrollige, kas veeseparaatori kraan on lahti. Vt jn 9.

## 5.7 OHUTUSKONTROLL

Masina kontrollimisel veenduge, et kõik ohutusnõuded on täidetud.



**Ohutust tuleb kontrollida enne igat masina kasutamise korda.**



**Kui kas või üks järgmistest ohutusnõuetest ei ole täidetud, ei tohi masinat kasutada! Viige masin remonditöökohta parandusse.**

### 5.7.1 Üldine ohutuskontroll

Osad/toimingud	Leid/tulemus
Kütusevoolikud ja ühendused	Ei leki.
Toitekaablid	Korralikult isoleeritud. Mehaanilisi kahjustusi ei ole.
Heitgaasisüsteem	Ühenduskohad ei leki. Kõik kruvid on pingutatud.
Hüdrovoolikud	Ei leki. Ei ole kahjustatud.
Sõitke masinaga edasi-tagasi ning vabastage sõidu-/sõidupiduripedaal.	Masin peaks peatuma.
Proovisõit	Masin ei vibreeri ebaharilikult. Tavatu müra puudub.

### 5.7.2 Elektroonilise ohutussüsteemi kontroll



Enne masina kasutamist tuleb alati veenduda, et ohutussüsteem on töökorras.

Olek	Toimingud	Leid/tulemus
Siduri-piduripedaal ei ole alla vajutatud. Käitusvõll ei ole rakendatud.	Proovige käivitada.	Mootor ei tohiks käivituda.
Siduri-piduripedaal ei ole alla vajutatud. Käitusvõll on rakendatud.	Proovige käivitada.	Mootor ei tohiks käivituda.
Mootor töötab. Käitusvõll on rakendatud.	Tõuske istumelt.	Käitusvõlli peaks lahutama.
Seadmetõusturi juht-ühes ei ole ujuvasendis.	Proovige rakendada käitusvõlli.	Käitusvõlli ei tohiks saada rakendada.

### 5.8 KÄIVITAMINE

1. Kontrollige, kas käitusvõll on lahutatud.
2. Ärge hoidke jalga gaasipedaalil.
3. Viige drosselihoob veerandi peale.
4. Vajutage piduripedaal täielikult alla. Märgutuli (1:14) peaks süttima.
5. Kui peate käivitama külma mootori madalatel õhutemperatuuridel, tuleks mootorit eelsoojendada. Vt 3.4.4.2. Pärast eelsoojendust keerake süütevõtit ja käivitage mootor.
6. Masinat ei tohiks mitte kunagi käitada täisvõimsusel kohe pärast külma käivitamist, kui hüdروöli on veel külm.  
Soojendage hüdروöli, käitades mootorit drosselihoovaga veerandi peal. Käitage mootorit mõni minut kooskõlas järgmise diagrammiga.

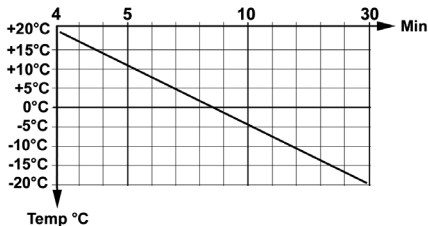

Näide. -10 °C juures käitage mootorit drosselihoovaga veerandi peal 18 minutit.

Masinaga töötamisel peaks mootor töötama alati täisgaasil.

**Hüdrosüsteemi rõhu tarbetu suurendamise vältimiseks sättige enne hüdrokäitusvõlli rakendamist drosselihoob veerandi peale.**

### 5.9 VÕIMENDIGA JUHTIMISSÜSTEEM

Kui keerate rooli, juhiv võimendiga juhtimissüsteem masina hüdrosüsteemi jõu roolisüsteemi. See muudab täisvõimsusel töötava mootori korral masina roolimise väga lihtsaks.

Mootori pöörete vähendamisel väheneb ka juhtimissüsteemi võimendus.

### 5.10 KASUTUSNÕUANDED

Tagage alati, et mootoris on nõutud kogus õli. Eriti kallakutel sõites.

Vt 5.3.



Sõitke kallakutel ettevaatlikult. Kallakust üles või alla sõites ei tohi järsult kiirendada või pidurdada. Ärge mitte kunagi sõitke kallakuga ristisuunas. Liikuge ülalt alla või alt üles.



Masinaga ei tohi sõita üle 10° nurgaga kallakul (mitte üheski suunas).



Kallakutel ja järskudes kurvides vähendage kiirust, et vältida masina ümberminekut või juhtivuse kaotamist.



Täiskäigul ja -gaasiga sõites ärge keerake rooli täielikult välja. Masin võib kergeti ümber minna.



Hoidke käed ja sõrmed raamjuhtimissüsteemi liigendist ja istmeklambrist eemal. Muljumisvigastuste oht. Ärge sõitke masinaga, kui mootorikatted on avatud.



Olenevalt kasutatavast lisaseadmest võib osutada vajalikuks paigaldada masinale vastukaalud. Rattateljele rakenduv surve ei tohi ületada 900 kg või 70% masina kogumassist.

### 5.11 SEISKAMINE

Lahutage käitusvõll. Rakendage seisupidur.

Laske mootoril 1–2 minutit tühikäigul töötada.

Keerake mootori seiskamiseks süüde välja.



Kui jätate masina järelevalveta, eemaldage süütevõti.



Mootor võib pärast seiskamist olla väga kuum. Ärge puudutage ei summutit ega muid mootoriosi. See võib põhjustada põletusvigastusi.

### 5.12 PUHASTAMINE



Tuleoahu vähendamiseks hoidke mootor, summuti, aku ja kütusepaak rohust, lehtedest ja õlist puhtana.



Tuleoahu vähendamiseks kontrollige regulaarselt, ega masinal pole õli- ja/või kütuselekked.



Mitte kunagi ärge kasutage kõrgsurvepesurit. See võib kahjustada völliühendeid, elektrikomponente ja hüdraulikaklappe.



Mitte kunagi ärge puhastage radiaatorit kõrgsurvepesuriga. See võib kahjustada radiaatoriribisid.

Pärast masina kasutamist puhastage see. Järgige puhastamisel järgmisi soovitusi.

- Ärge suunake veejuga otse mootorile.
- Puhastage mootorit harja ja/või suruõhuga.
- Mootori radiaatorit (8:R) ja kondensaatorit (8:S) puhastage pehme harjaga. Suuremad võõrkehaded võib eemaldada käega. Eriti määratud jahuteid peske aeglaselt voolava vee ja sobiva puhastusvahendiga.
- Pärast veega pesemist käivitage masin ja löikeparaat, et eemaldada vesi, mis võib vastasel korral sattuda laagritesse ning põhjustada kahjustusi.

## 6 HOOLDUS

### 6.1 HOOLDUSPROGRAMM

Selleks et hoida masinat heas töökorras, st tagada töökindlus, ohutu talitus ning keskkonnasäästlikkus, tuleb järgida selles peatükis esitatud hooldusjuhiseid.

Kõiki hooldustoiminguid peaks tegema volitatud töökoda.

Volitatud töökodades tehtud hooldus tagab professionaalse töö ja osade vahetamise originaalvaruosade vastu.

Iga volitatud töökojas tehtud hoolduse kohta tuleks lisada hooldusraamatusse tempel. Tempelitega varustatud hooldusraamat on hinnaline dokument, mis tõstab masina edasimüügväärtust.

Hooldatavad kohad on loetletud järgmises tabelis. Hooldustoimingute kirjeldused on esitatud pärast tabelit.

### 6.2 HOOLDATAVAD KOHAD

Hooldatav koht	1. kord	Sagedus	Vt ptk
	Töötunnid/ kalendrikuud		
Veeseparaator, kontrollimine		50/-	6.4
Eelfilter, puhastamine			6.4
Kütusefilter, asendamine		400/-	6.5
Rehvirõhk, kontrollimine, reguleerimine			6.6
Mootoriõli, filter, vahetamine	50/12	200/12	6.7
Hüdroõli, filter, paagi õhutuskapp, vahetamine/puhastamine	50/12	400/12	6.8
Rattamootorid, õli vahetamine	50/12	200/12	6.9
Rihmülekanded, kontrollimine	50	200/-	6.10
Jahutusüsteem, puhastamine		1000/12	6.11
Aku, kontrollimine		50/-	6.12
Õhufilter, eelfiltri puhastamine		250/-	6.13
Õhufilter, sisefiltri vahetamine		250/-	6.13
Määrimine			6.14
Klappide reguleerimine		1000/-	6.15
Klappide lihvimine		2000/-	6.15

### 6.3 ETTEVALMISTUS

Hooldustööde ajaks tuleb masin seisma jätta ja mootor välja lülitada.



**Masina juhusliku veeremise vältimiseks rakendage alati seisupidur.**



**Seisake mootor.**



**Masina juhusliku käivitumise vältimiseks eemaldage süütevõti.**

### 6.4 VEESepARAATOR

Veeseparaatoris on ujuk (9:C3) mida on läbipaistva topsi kaudu näha. Ujuk peab asuma põhjas. Kui ujuk on tõusnud, tuleb veeseparaator tühjendada.

Vee väljalaskmiseks keerake tühjenduskraani (9:C1) lahti, kuni vesi hakkab voolama. Tühjendage, kuni ujuk on jälle põhjas.

Kui separaator paistab määratud või kui seda tuleb sageli tühjendada, puhastage seda. Separaatori puhastamiseks toimige järgmiselt.

1. Keerake veeseparaatori kraan kinni. Vt jn 9.

2. Hoidke veeseparaatori all kütuse kogumiseks anumad.
3. Keerake tops (9:C2) lahti.
4. Võtke tops ettevaatlikult ära ja eemaldage selle seest filter (9:C5), tihend (9:C4) ja ujuk (9:C3).
5. Puhastage topsi sisemust ja filtrit.
6. Kontrollige, kas O-rõngas on kahjustamata, ning paigaldage osad vastupidises järjekorras.
7. Avage kraan.

Kui veeseparaatorisse koguneb ikka sageli vett, puhastage kütusepaaki. Võtke ühendust volitatud remonditöökojaga.

## 6.5 KÜTUSEFILTER

1. Seisake mootor ja laske sellel jahtuda.
2. Keerake kõik kütusekraanid kinni.
3. Lõdvendage õlifiltrivõtme abil filtrit (5:F) (10:Dis) poole. Eemaldage filter ettevaatlikult, et vältida kütuse mahaloksumist.

### Pühkige mahaloksunud kütus ära.

4. Puhastage filtri kinnituskoha ümbrust.
5. Kandke uuele filtritihendile õhuke kütusekiht.
6. Paigaldage uus filter, keerates seda (10:Ass) poole, kuni tihend puutub kokku kinnituskoha pinnaga.
7. Seejärel pingutage filtrit filtrivõtmeaga.

## 6.6 REHVIRÕHK

Rõhk ees ja taga: 0,9 bar.

Lisaseadmete rõhud leiata seadmete juhenditest.

## 6.7 MOOTORIÕLI, FILTRI VAHETAMINE



**Kui mootoriõli kallatakse välja kohe pärast mootori seiskamist, võib see olla väga kuum. Sellepärast laske enne õli väljalaskmist mootoril paar minutit jahtuda.**

Mootoriõli ja filtri vahetamiseks toimige järgmiselt.

1. Jätke masin tasasele pinnale ja käitage mootorit, kuni see saavutab töötemperatuuri.
2. Seisake mootor ja eemaldage õlikork (5:G).
3. Asetage tühjenduskorgi alla anum (11:U), eemaldage tühjenduskork ja laske õlil anumasse valguda.
4. Kõrvaldage õli kooskõlas kohalike suunistega.
5. Puhastage õlifiltrit (5:J) ümbritsev ala ja eemaldage filter. Kasutage õlifiltrivõtit.
6. Määrige uus filtritihend ja keerake filtrit sissepoole, kuni tihend puutub kokku mootori pinnaga. Seejärel pingutage filtrit õlifiltrivõtmeaga.
7. Kinnitage tühjenduskork. Pingutage momendini 50 Nm.
8. Lisage õli (vt 5.3).

9. Pärast õli lisamist käivitage mootor ja laske sellel 30 sekundit tühikäigul töötada.
10. Kontrollige, ega õli ei leki.
11. Seisake mootor. Oodake 30 sekundit ja seejärel kontrollige õli taset. Vt 5.3.

## 6.8 HÜDROÕLI, FILTRI VAHETAMINE



**Hüdroüsteemi ei tohi sattuda võõra-ineid. See võib süsteemi komponente raskelt kahjustada.**

Hüdroõli ja filtri vahetamiseks toimige järgmiselt.

1. Töötage masinaga vahelduva koormuse juures 5–10 minutit, et soojendada hüdroõli.
2. Jätke masin tasasele pinnale.
3. Puhastage õlipaagi ülasaos hoolikalt filtrit (7:N) ümbritsev ala ning eemaldage filtritops ja filter.
4. Asetage tühjenduskorgi alla anum (7:P), eemaldage tühjenduskork ja laske õlil anumasse valguda. Anuma maht peab olema vähemalt 20 liitrit.
5. Kõrvaldage õli kooskõlas kohalike suunistega.
6. Kinnitage tühjenduskork. Pingutage momendini 25 Nm.
7. Asendage paagi õhutuskapp (7:O). Klapi saab välja keerata ja uue klapi vastupidises järjekorras asemele paigaldada.
8. Paigaldage filter koos järgmiste komponentidega.
  - 7:N1 Filtritops. Enne filtritopsi tagasi panemist puhastage seda hoolikalt.
  - 7:N2 Tihend. Kontrollige, kas tihend on korras.
  - 7:N3 Uus filter. Filter tuleb õli vahetamisel samuti välja vahetada.
  - 7:N4 Vedru
  - 7:N5 Tihend. Kontrollige, kas tihend on korras.
  - 7:N6 Kate
9. Lisage uus õli käitusvõlli 3/8-tollise tagasisivooluava kaudu (vt jn 1). Kasutage 10-mikromeetrisel filtriga pumpa.
  - Teave õli kohta: vt 2.1.
  - Teave õlikoguse kohta vahetamisel: vt 2.1.
10. Pärast õli lisamist käivitage mootor ja käitage masinat mõni minut ning kontrollige, ega õli ei leki.
11. Kontrollige õli taset. Vt 3.5.11.

## 6.9 RATTAMOOTORITE ÕLI VAHETAMINE

Õli vahetamiseks rattamootorite mehhanismis toimige järgmiselt.

1. Töötage masinaga vahelduva koormuse juures 5–10 minutit, et soojendada õli rattamootorites.
2. Jätke masin tasasele pinnale.
3. Puhastage hoolikalt õlikorkide (12:V, W) ümbrust.

4. Asetage tühjenduskorgi alla anum (12:W), eemaldage tühjenduskork ja laske õlil anumasse valguda.
  5. Eemaldage täiteava kork (12:V).
  6. Kinnitage tühjenduskork.
- Kõrvaldage õli kooskõlas kohalike suunistega.**
7. Valage täiteava kaudu uut õli. Pumbake õli sisse õlikannu abil. Täitke kuni täiteavani. Teavet õli tüübi ja koguse kohta leiate jaotise 2.1 tabelist.
  8. Kinnitage täiteava kork.
  9. Pingutage korke momendini 30 Nm.

## 6.10 RIHMÜLEKANDED

Pärast 5 töötundi kontrollige, kas veorihmad on korras ja kahjustusteta.

## 6.11 JAHUTUSSÜSTEEMI PUHASTAMINE

Kõiki hooldustoiminguid peaks tegema volitatud töökoda.

### 6.12 AKU (7:M)



**Kui akuhape satub silma või nahale, põhjustab see raskeid vigastusi. Loputage happega kokkupuutunud kohta viivitamatult veega ja pöörduge arsti poole.**

Aku on ventiil-reguleeritav, nimipingega 12 V. Akuvedelikku ei ole vaja ega saa kontrollida või lisada. Ainus hooldus, mida aku vajab, on laadimine, näiteks pärast pikemat seisuaega.



**Enne aku esmakordset kasutamist tuleb see täis laadida. Akut tuleb ladustada ainult täielikult laetuna. Tühja aku ladustamine võib tekitada raskeid kahjustusi.**

#### 6.12.1 Aku laadimine mootoriga

Akut saab laadida mootori generaatoriga järgmiselt.

1. Paigaldage aku masinasse, nagu on kirjeldatud allpool.
2. Teisaldage masin välja või paigaldage heitgaaside väljatõmbesüsteem.
3. Käivitage mootor kasutusjuhendis esitatud juhiste järgi.
4. Laske mootoril järjest 45 minutit töötada.
5. Seisake mootor. Nüüd on aku täielikult laetud.

#### 6.12.2 Aku laadimine akulaadijaga

Aku laadimiseks võib kasutada vaid püsipingega akulaadijat.

Püsipingega akulaadija soetamiseks pöörduge müügiesindaja poole.

**Standardse akulaadija kasutamine võib akut kahjustada.**

#### 6.12.3 Eemaldamine/paigaldamine



**Enne aku lahutamist tuleb toiteahel peatoitelüliti (1:F2) abil katkestada.**



**Kui kaablid lähevad vahetusse, rikub see generaatorit ja akut.**



**Kinnitage kaablid tugevalt. Halvasti kinnitatud kaablid võivad põhjustada tulekahju.**



**Mootorit ei tohi mitte kunagi käitada, kui aku on lahutatud. Vastasel juhul on suur oht kahjustada generaatorit ja elektrisüsteemi.**

Aku eemaldamiseks/paigaldamiseks toimige järgmiselt.

1. Katkestage peatoitelüliti (1:F2) abil toiteahel.
2. Eemaldage mootori vasakpoolne kate.
3. Lahutage akust kaablid ja eemaldage aku.
4. Aku paigaldamiseks tehke kirjeldatud toimingut vastupidises järjestuses. Ühendage punane kaabel aku positiivse (+) klemmiga ja must kaabel aku negatiivse (-) klemmiga.
5. Lülitage peatoitelüliti sisse.

#### 6.12.4 Puhastamine

Kui aku klemmid on kaetud oksiidkihiga, tuleks neid puhastada. Puhastage aku klemme traatharjaga ja määrige neid klemmimäärdega.

#### 6.13 ÕHUFILTER, MOOTOR (5:H)



**Mootorit ei tohi mitte kunagi käitada, kui õhufilter on kahjustatud või puudub üldse. Raske mootorikahjustuse oht.**

Õhufilter koosneb kahest järgmisest filtrielemendist.

6:H2 Eelfilter

6:H3 Sisemine õhufilter

NB! Kui kasutate masinat tolmustes tingimustes, puhastage/vahetage filtreid hooldusgraafikus soovitatust sagedamini.

Õhufiltrite puhastamiseks/vahetamiseks toimige järgmiselt.

1. Avage filtri korpus. Selleks vabastage kaks kinnitit (6:H1).
2. Eemaldage eelfilter (6:H2) ja jätke sisemine filter (6:H3) oma kohale, et tolm jms ei satuks eelfiltri läbipuhumisel mootoris.
3. Puhuge eelfilter läbi. Vältige filtri kahjustamist. Puhuge suruõhuga seest väljapoole. Rõhk peab olema 3–5 bar. Kui eelfiltrit ei saa puhastada või kui see on rikunud, tuleb see välja vahetada.
4. Puhastage filtri korpus seestpoolt.
5. Kui sisemine õhufilter tuleb samuti välja vahetada, tõmmake ka see välja.



6. Osade paigaldamiseks tehke kirjeldatud toimingud vastupidises järjekorras.
7. Lähtestage filtri märgutuli, kui see oli süttinud. Vt 4.

## 6.14 MÄÄRIMINE

Kõiki määrimist vajavaid kohti (vt järgmine tabel) tuleb määrida iga 50 töötunni järel ja pärast igit puhastamist.

Kasutage universaal määrdega täidetud määrdepüstolit. Pumbake määrde seni, kuni see hakkab välja tungima. Määrde vajavad kohad on näidatud joonistel 13 ja 14.



**Pöörake määrimisel tähelepanu veorihmadele. Veorihmad ei tohi õli või määrdega kokku puutuda.**

Osad/toimingud	Määrdeniplid/tegevus	Joonis
Pingutushoob, pumba rihm	1 määrdenippel	14:F
Tõstehark, pööramine	1 määrdenippel	14:A
Tõstehark, ülesalla	2 määrdeniplit	14:B
Tõstesilinder	2 määrdeniplit	14:D
Juhtsilinder	2 määrdeniplit	14:E
Pöördepunkt	3 määrdeniplit	14:C
Drosseli tross	Määrige trossi otsi õliga, aktiveerides samal ajal vastava juhtsüsteemi. Määrimiseks kasutage õlikannu. Seda toimingut on soovitatav teha kahe inimesega.	13

## 6.15 KLAPID

Klappe peaks reguleerima ja lihvima volitatud remonditöökoda.

## 6.16 SULAVKAITSMED



**Selles jaotises esitatud voolutugevused on maksimaalsed lubatud kaitsmete voolutugevused. Kui paigaldate suurema voolutugevusega kaitsme, võib see masinat kahjustada.**

Masinal on kolm kaitsmekarpi.

Kahe kaitsmekarbi (15:A ja 15:B) asukoha leiata jooniselt 15. Karpides sisalduvad kaitsmed on loetletud järgmises tabelis. Olenevalt masina konfiguratsioonist võib mõne kaitsme pesa olla tühi.

Elektrisüsteemi tõrke korral kontrollige kaitsmeid ja vajaduse korral asendage need, mis on läbi põlenud. Kui see ei lahenda probleemi, võtke ühendust volitatud remonditöökodaga.

Tõrkuv osa	Sulavkaitse	
	Asukoht	Nimivool
Lähituled	15:A1	20 A
Kliimaseade	15:A2	20 A
Peakaitse, kabiin	15:A3	30 A
Suunatuduled	15:A4	10 A
Tagavara	15:A5	
Parkitud, pasun, lähitulede rele	15:A6	10 A
Ohutuled	15:A7	10 A
Kliimaseade	15:A8	10 A
Märgutuled, sumisti, transportiasendis hoidmise klapp	15:B1	10 A
Lõikekõrgus, liivapuistur, taha paigaldatav reha	15:B2	20 A
Kiirusehoidja, generaator	15:B3	10 A
Elektripistikupesa paneelil	15:B4	10 A
Väljalülituspide	15:B5	30 A
Käitusvõll, parkimise hoia-tustuli, turvarele	15:B6	10 A
Tagavara	15:B7	
Peakaitse	15:B8	40 A

Üks kaitsmekarp asub kabiini katuse küljes ning sisaldab kabiini elektrifunktsioonide kaitsmeid. Kaitsmekarp asub paneeli all ning sellele juurdepääsemiseks tuleb eemaldada kruvid (15:C).

Tõrkuv osa	Sulavkaitse	
	Asukoht	Nimivool
Tagavara	15:C1	
Raadio	15:C2	3 A
Töövalgustus	15:C3	10 A
Soojendusega peegel	15:C4	10 A
Klaasipuhasti	15:C5	10 A
Klaasipesuri pump	15:C6	3 A
Vilkur	15:C7	7,5 A
Sisevalgustus	15:C8	3 A

*GGP jätab endale õiguse muuta toodet ette teatamata.*

## 1 BENDROJI DALIS



Šis simbolis reiškia **ATSARGIAI**. Jeigu būsite neatsargūs ir nesilaikysite instrukcijų, galite susižeisti ir (arba) patirti materialinių nuostolių.



Prieš naudodami mašiną atidžiai perskaitykite šias naudojimo instrukcijas ir pridėtas SAUGOS INSTRUKCIJAS.



Saugokite, kad teršalai nepatektų į hidraulinę sistemą arba kuro sistemą. Gali būti sugadinti sistemos komponentai.

### 1.1 SIMBOLIAI

Ant mašinos gali būti nurodyti šie simboliai. Jų paskirtis – priminti apie atsargumo priemones, kurių reikia imtis naudojant mašiną ir ją prižiūrint.

Šių simbolių reikšmė:



**Atsargiai!**  
Prieš naudodami mašiną perskaitykite naudojimo ir saugos vadovą.



**Atsargiai!**  
Saugokitės iš po mašinos galinčių išlėkti įvairių objektų. Pasirūpinkite, kad šalia nebūtų pašalinių asmenų.



**Atsargiai!**  
Visada užsidėkite apsaugines ausines.



**Atsargiai!**  
Mašina, prie kurios pritvirtinti originalūs priedai, negalima važiuoti jokia kryptimi stesniais nei 10 laipsnių šlaitais.



**Atsargiai!**  
Kyla sužalojimo rizika (gali būti sutraiškintos galūnės). Kai variklis paleistas, laikykitės saugaus atstumo nuo sukimosi centro.



**Atsargiai!**  
Nudegimo pavojus. Nelieskite duslintuvo / katalizinio konverterio.



**Atsargiai!**  
Prieš remontuodami ištraukite užvedimo raktelį.



**Atsargiai!**  
Besisukantis ventiliatorius gali sutraiškyti galūnes.



Besisukantis diržas gali sutraiškyti galūnes.



Mechaninės dalys gali sutraiškyti galūnes.

## 1.2 NUORODOS

### 1.2.1 Paveikslėliai

Šiose naudojimo instrukcijose paveikslėliai yra su numeruoti: 1, 2, 3 ir t. t.

Paveikslėliuose parodytos dalys žymimos raidėmis A, B, C ir t. t.

2 paveikslėlyje esančios dalies C nuoroda rašoma taip: 1:C.

### 1.2.2 Antraštės

Antraštės šiose instrukcijose sunumeruotos taip, kaip parodyta šiame pavyzdyje:

„1.3.1 Bendrosios saugos patikros“ yra „1.3 Saugos patikros“ paantraštė.

Antraštės nuorojoje paprastai nurodomas tik antraštės numeris, pvz., „Žr. 1.3.1“.

## 2 TECHNINIAI DUOMENYS

### 2.1 DUOMENYS APIE MAŠINĄ

	<b>740</b>
Variklio galia, kW	22,2
Darbinis velenas (galios perdavimo įtaisas)	Hidraulika
Greitis, km/h	0–20
Svoris, kg	964
Aukštis, mm	1969 / 2157*
Ilgis, mm	2435
Plotis, mm	1084
Variklinė alyva, tūris	3,6 litrai
Variklinė alyva, rūšis	Žr. 5.3.
Hidraulinė alyva	20 litrų SAE 10W-30 Naudojant žiemą – ISO VG 46. Žr. 2.2.1
Alyva ratų varikliams	4 x 0,08–0,09 l GL4/5 75W-90
Aplinkos temperatūra	Iki -20 °C.
Degalai	Dyzelinas (EN590:96)
Degalų bako tūris	42 litrai

\* Su pritvirtintu įspėjamoju švyturėliu

## 2.2 HIDRAULINĖ SISTEMA. APŽVALGA

Toliau pateiktoje lentelėje apžvelgiama hidraulinė sistema ir jos valdymo įtaisai.

Santrumpa	Reikšmė	Matmenys	Pajėgumai*
PTO	Išvadas, kurį naudojant valdomi priekyje sumontuoti padargai. Žr. 1 pav.	2 x 1/2 col. + 3/8 col. grįžimui	42 l / 220 barų
PTOs	Valdymo įtaisai, leidžiantis valdyti padargus. Žr. 1 pav.		
Aux1	Išvadas, kurį naudojant galima atlikti papildomas priekyje sumontuotų padargų funkcijas. Žr. 1 pav.	2 x 1/4 col.	12 l / 125 barai
Aux1s	„Aux1“ valdymo įtaisai. Žr. 1 pav.		
Aux2f	Išvadas, kurį naudojant galima atlikti papildomas priekyje sumontuotų padargų funkcijas. Žr. 1 pav.	2 x 1/4 col.	12 l / 125 barai
Aux2r	Išvadas, kurį naudojant galima atlikti papildomas užpakalyje sumontuotų padargų funkcijas. Žr. 1 pav.	2 x 1/4 col.	12 l / 125 barai
Aux2S	„Aux2f“ ir „Aux2r“ valdymo įtaisai, atsižvelgiant į „Aux2fr“. Žr. 1 pav.		
Aux2fr	„Aux2f“ arba „Aux2r“ aktyvinimo valdymo įtaisai. Žr. 1 pav.		
L	Įrankio kėlimo įtaisai. Žr. 1 pav.		
Ls	Įrankių kėlimo ir kėlimo įrankių valdymo įtaisai, kuris yra sumontuotas po kabina. Žr. 1 pav.		

### 2.2.1 Hidraulinė alyva

Rekomenduojama naudoti SAE 10W-30.

Žiemą galima naudoti ISO VG 46 alyvą. Jei hidraulinė sistema reaguojama lėtai, ši alyva gali būti naudojama vietoj SAE 10W-30.

### 2.3 PADARGAI

Dėl priedų kreipkitės į igaliotąjį pardavimo atstovą ir perskaitykite su priedu pateiktas naudojimo instrukcijas.

## 3 APRAŠYMAS

### 3.1 PAVARA

Mašina yra su visais keturiais varančiaisiais ratais. Galia iš variklio perduodama varantiesiems ratams hidraulinio būdu. Keturiems ratams skirti atskiri hidrauliniai varikliai. Dyzeliniame variklyje yra hidraulinis siurblys (2:P), kuris pumpuoja alyvą per ratų hidraulinis variklius (2:M).

Hidrauliniai varikliai yra prijungti prie hidraulinio siurblio, kaip parodyta 2 pav.

Tai reiškia, kad priekiniai ir užpakaliniai ratai sukasi tokiu pačiu greičiu, tačiau greitis gali skirtis kairėje ir dešinėje pusėje.

### 3.2 VAIRAVIMO MECHANIZMAS



**Kai vairas pasuktas, laikykitės saugaus atstumo nuo mašinos sukimosi centro. Būkite atsargūs, nes kyla sužalojimo rizika – tarp priekinės ir užpakalinės mašinos dalies patekusios galūnės gali būti sutraiškytos.**

Mašinoje yra lankstinis vairavimo mechanizmas su stiprintuvu. Tai reiškia, kad važiuoklė yra padalinta į priekinę ir užpakalinę dalis, kurias galima pasukti viena kitos atžvilgiu.

Lankstinis vairavimo mechanizmas reiškia, kad mašina gali labai lengvai apsisukti (mažas apsisukimo spindulys), todėl lengva apvažiuoti medžius ir kitas kliūtis.

### 3.3 SAUGA

#### 3.3.1 Elektrinės saugos sistema

Mašinoje yra elektrinės saugos sistema. Saugos sistema sustabdo arba neleidžia atlikti tam tikrų veiksmų, kurie kelia pavojų. Pavyzdžiui, negalima užvesti variklio, jei nenuspaustas sankabos pedalas / stovėjimo stabdys.



**Prieš naudojant mašiną visada reikia patikrinti, ar saugos sistema veikia tinkamai.**

### 3.3.2 Plaktukas

Kabinoje yra plaktukas. Avarijos atveju plaktuku reikia išdauzyti langą.



Patikrinkite, ar plaktukas yra laikiklyje.

### 3.3.3 Avarinis trikampis kelio ženklas

Kabinoje yra avarinis trikampis kelio ženklas. Jį reikia padėti ant kelio avarijos atveju, laikantis pagal vietinių saugaus eismo reikalavimų.



Prieš važiuodami patikrinkite, ar kabinoje yra avarinis trikampis kelio ženklas.

## 3.4 VALDYMO ĮTAISAI

Valdymo įtaisai yra sugrupuoti pagal jų vietą mašinoje.



**Valdymo įtaisai – sėdynė**

Žr. 3.4.1.



**Valdymo įtaisai – stogas**

Žr. 3.4.2.



**Valdymo įtaisai – vairo laikiklis ir pedalai**

Žr. 3.4.3.



**Valdymo įtaisai – prietaisų skydas**

Žr. 3.4.4.

**Kiti valdymo įtaisai**

Žr. 3.4.5.

### 3.4.1 Valdymo įtaisai – sėdynė

Sėdynė yra su saugos jungikliu, kuris prijungtas prie mašinos saugos sistemos. Tai reiškia, kad kai kurių operacijų negalima atlikti, jei niekas nesėdi mašinoje. Taip pat žr. 5.7.2.

#### 3.4.1.1 Sėdynės pastūmimas atgal arba pirmyn (1:A1)

1. Pakelkite valdymo svirtį (1:AJ) aukščiau.
2. Nustatykite norimą sėdynės padėtį.
3. Nuleiskite valdymo svirtį, kad užfiksuotumėte sėdynės padėtį.

#### 3.4.1.2 Sėdynės pakabos reguliavimas (1:A2)

Sėdynės pakabą galima sureguliuoti pagal vairuotojo svorį naudojant rankenėlę.

Kietesnė pakaba: pasukite rankenėlę pagal laikrodžio rodyklę.

Minkštesnė pakaba: pasukite rankenėlę prieš laikrodžio rodyklę.

Pakabos reguliavimo nustatymas rodomas indikatoriuje (1:I2), esančiame prie rankenėlės. Jei padėtis tinkama, indikatorius šviečia žaliai.

#### 3.4.1.3 Sėdynės atlošo kampo reguliavimas (1:A3)

Galima nustatyti norimą sėdynės atlošo kampą naudojant rankenėlę.

#### 3.4.1.4 Porankio reguliavimas (1:A4)

Galima nustatyti norimą porankio kampą naudojant rankenėlę, esančią po atitinkamu porankiu.

#### 3.4.1.5 Ventilatorius (1:A5)

Valdymo įtaisu galima reguliuoti ventilatoriaus greitį.

Oras pučiamas pro ventiliacines angas (1:O).

#### 3.4.1.6 A/C (oro kondicionierius) (1:A6) (740DCR)

Oro kondicionieriaus jungiklis

Norėdami atšildyti apledėjusius ir aprasojusius langus:

įjunkite oro kondicionierių, įjunkite ventilatorių didžiausiu greičiu, nustatykite didžiausią termostato galią ir nukreipkite ventiliacines angas link langų.

#### 3.4.1.7 Termostatas (1:A7)

Galima sureguliuoti ventilatoriaus pučiamo oro temperatūrą. Vėsinti orą galima tik mašinos, kuriose yra oro kondicionierius.

#### 3.4.1.8 Dėtuvė (1:H)

Dėtuvė yra kairėje sėdynės pusėje.

## 3.4.2 Valdymo įtaisai – stogas

### 3.4.2.1 Atidaromas stogas (1:B1)

Patraukite rankenėlę ir pastumkite į viršų, kad atidarytumėte stogą.

### 3.4.2.2 Kabinos apšvietimas (1:B2)

Kabinos apšvietimas įtaisytas stoge.

Kabinos apšvietimą galima įjungti ir išjungti naudojant kairėje ir dešinėje esančią lemputę.

### 3.4.2.3 Priekinio stiklo plautuvai (1:B3)

Priekinio stiklo plautuvo jungiklis.

Yra atskiras plovimo skysčio bakelis (1:G2).

### 3.4.2.4 Įspėjamasis švyturėlis (1:B4) (740DCR)

**Naudokite įspėjamąjį švyturėlį laikydamiis atitinkamą vietos įstatymų.**



Įspėjamojo švyturėlio įjungimo ir išjungimo jungiklis. (1:J)

**3.4.2.5 Darbinis apšvietimas (1:B5)**

Naudokite darbinį apšvietimą laikydamiesi atitinkamų vietos įstatymų.



Darbinio apšvietimo įjungimo ir išjungimo jungiklis (1:K).

**3.4.2.6 Priekinio stiklo valytuvas (1:B6)**

Priekinio stiklo valytuvo įjungimo ir išjungimo jungiklis.

**3.4.3 Valdymo įtaisai – vairo laikiklis ir pedalai****3.4.3.1 Vairas (1:C1)**

Nereguliuokite vairo naudodami mašiną.

Vairą galima pakelti arba nuleisti, nustatyti norimą kampą. Žr. 3.4.3.5 ir 3.4.3.2.

**3.4.3.2 Vairo aukščio reguliavimas (1:C2)**

Nereguliuokite vairo naudodami mašiną.

Vairo aukštis yra reguliuojamas.

Atsukite vairo kolonėlės rankenėlę ir vairą pakelkite arba nuleiskite į norimą padėtį. Rankenėlę užsukite.

**3.4.3.3 Priekinis žibintas ir garso signalas (1:C3) (740DCR)**

Svirtis atlieka šias funkcijas:



Garso signalas



Posūkio signalai (1:N)



Stovėjimo šviesos žibintai



Priekiniai žibintai (1:M)

Atitinkamą funkciją nurodo ant valdymo įtaiso esantys simboliai.

**3.4.3.4 Vairo kampo reguliavimas (1:C4)**

Nereguliuokite vairo naudodami mašiną.

Galima nustatyti norimą vairo kampą.

Atlaisvinkite vairo kolonėlės šone esantį valdymo įtaisą ir nustatykite vairą norimu kampą. Prisukite valdymo įtaisą.

**3.4.3.5 Darbinis pedalas / darbinis stabdys (1:C5)**

Jei reikia greitai sulėtinti greitį, pedalą reikia staigiai nuspausti atgal. **PASTABA!** Operatorius pajus smarkų kreštelėjimą.



Nespauskite darbinio pedalo, kai įjungtas stovėjimo stabdys. Priešingu atveju stovėjimo stabdį veikia neįprastai didelė apkrova, todėl jo eksploatacijos laikas sutrumpėja.

Pedalas nustato variklio ir varančiųjų ratų pavarų koeficientą (t. y. greitį). Darbinis stabdys suaktyvinamas atleidus pedalą arba nuspaudus jį į neutralią padėtį.

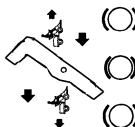

1. Paspaudus pedalą į priekį mašina pradeda judėti į priekį.
2. Nespaudžiant pedalo mašina nejuda.
3. Paspaudus pedalą atgal mašina pradeda važiuoti atbuline eiga.

**4. Nuspaudus pedalą į neutralią padėtį mašina ima stabdyti.**

Didžiausią greitį galima sumažinti iki optimalaus darbinio greičio naudojant slopintuvą.



Avariniu atveju ir jei paspaudus pedalą atgal mašina nesustoja, kaip tikėtasi, reikia stabdyti avariniu būdu naudojant kairįjį pedalą (1:C6). **PASTABA!** Priešingu atveju stovėjimo stabdį veikia neįprastai didelė apkrova, todėl jo eksploatacijos laikas sutrumpėja.

**3.4.3.6 Stovėjimo stabdys / avarinis stabdys (1:C6)**

Niekada nespauskite pedalo važiuodami, išskyrus avariniu atveju. Nuspaudus pedalą važiuojant, trumpėja stovėjimo stabdžio eksploatacijos laikas, todėl jis tinkamai nebeatlieka savo funkcijos.



Pedalas atlieka šias funkcijas:

- Sustojus. Stovėjimo stabdys.
- Važiuojant. Avarinis stabdys.

Indikatorius (1:14) šviečia, kai pedalas yra nuspaustas iki galo.

**3.4.3.7 Įspėjamieji signalai (1:C7)**

Jungiklis įjungia įspėjamuosius signalus. Įjungiami visi posūkio signalai ir tuo pačiu metu blyksi indikatorius (1:14).

### 3.4.3.8 Slopintuvus, stovėjimo stabdys (1:C8)



Niekada nespauskite darbinio pedalo (1:C5), kai įjungtas stovėjimo stabdys. Priešingu atveju stovėjimo stabdį veikia neįprastai didelė apkrova, todėl jo eksploatacijos laikas sutrumpėja.



Slopintuvus užfiksuoja pedala (1:C6) nuspaustoje padėtyje. Ši funkcija leidžia užfiksuoti mašiną važiuojant šlaitu, transportuojant ir pan., kai neveikia variklis.

#### Fiksavimas:

1. Iki galo nuspauskite pedala (1:C6). Užsidega indikatorius (1:14).
2. Paspauskite slopintuvą.
3. Atleiskite pedala.

#### Atleidimas:

1. Iki galo nuspauskite pedala (1:C6).
2. Atleiskite pedala.

### 3.4.4 Valdymo įtaisai – prietaisų skydas

#### 3.4.4.1 Droselinis reguliatorius (1:E1).

Juo reguliuojamas variklio sūkių dažnis.

**Priekinė padėtis:** visiškai atidaryta – kai mašina naudojama, droselinė sklendė turi būti visiškai atidaryta.

**Užpakalinė padėtis:** tuščioji eiga.

#### 3.4.4.2 Uždegimo spynelė (1:E2)

Uždegimo spynelė naudojama varikliui užvesti ir išjungti.

Ketrios padėtys:



**Pašildymas:** cilindrai pašildomi, kad būtų lengviau užvesti variklį. Prieš užvesdami variklį palaikykite raktelį šioje padėtyje, kai lauke žemesnė oro temperatūra.

Daugiausia 5 sekundes



**Sustabdymas:** variklis sustabdomas. Raktelį galima ištraukti.



**Darbinio režimo padėtis:** praleidžiama paleidžiant variklį ir naudojama paleidus variklį.



**Paleidimas:** raktelį pasukus į spyruoklinę paleidimo padėtį, įsijungia elektrinis paleidimo variklis. Užvedę variklį leiskite rakteliui grįžti į darbinio režimo padėtį.

#### 3.4.4.3 Padargo kėlimo įtaisas (1:Ls)

Šis valdymo įtaisas valdo hidraulinių kėlimo įtaisų, esančių mašinos priekyje (1:L), ir įrankių kėlimo cilindrą, įrengtą po kabina. Sujungta iš eilės.

Valdymo įtaisas (1:Ls) veikia tik tada, kai dirba variklis.

Tačiau, kai variklis išjungtas, jį galima nuleisti į laisvąją padėtį.



Niekada nepalikite mašinos su transportavimo padėtyje esančiu padargu. Netyčia palietus valdymo įtaisą padargas greitai nuleidžiamas žemyn, todėl kyla pavojus susižeisti.

Yra keturios šios svirties padėtys:



**Laisvoji padėtis.** Svirtį perjunkite į priekinę padėtį, kurioje ji užsifiksuoja. Dabar padargas yra nuleidžiamas į laisvąją padėtį.

Laisvojoje padėtyje padargas visada remiasi į žemę vienodai ir gali laisvai judėti žemės paviršiumi.

Laisvąją padėtį naudokite dirbdami.



**Nuleidimas.** Padargas nusileidžia, nepriklausomai nuo jo svorio. Nuleidimo jėga priklauso nuo padargo svorio ir hidraulinės jėgos, naudojamos padargui nuleisti.



**Užfiksavimas transportavimo padėtyje.** Pakėlus ir nuleidus padargą svirtis grįžta į neutralią padėtį. Padargas užfiksuoja mas transportavimo padėtyje.



**Pakėlimas.** Svirtį traukite atgal, kol padargas bus aukščiausioje (transportavimo) padėtyje. Paskui svirtį atleiskite, kad ji užsifiksuotų transportavimo padėtyje.

#### 3.4.4.4 Hidraulinis valdymo įtaisas (1:E1).

Šis valdymo įtaisas kontroliuoja tam tikras funkcijas, atsižvelgiant į prikabiną padargą.

Valdymo įtaisas veikia tik tada, kai variklis paleistas, o padargo hidraulinės žarnos yra prijungtos prie hidraulinio išvado (1:Aux1).

#### 3.4.4.5 Hidraulinis valdymo įtaisas (1:Aux2s)

Šis valdymo įtaisas kontroliuoja tam tikras funkcijas, atsižvelgiant į prikabiną padargą.

Valdymo įtaisas veikia tik tada, kai variklis paleistas, o padargo hidraulinės žarnos yra prijungtos prie hidraulinio išvado, kaip nurodyta.

- Priekyje sumontuotas padargas naudojant hidraulinius išvadus (1:Aux2f).
- Užpakalyje sumontuotas padargas naudojant hidraulinius išvadus (1:Aux2r).

Taip pat žr. 3.4.4.9

Abu užpakalinėje dalyje esantys hidrauliniai išvadai yra sujungti paraleliai.

#### 3.4.4.6 Jungiklis (1:Ss)



Jungikliu galima nustatyti pjaunamojo agregato pjovimo aukštį naudojant elektrinį pjovimo aukščio reguliatorių. Jungiklis kontroliuoja kontaktą (1:S) su poliškumo apgręžikliu.

#### 3.4.4.7 Jungiklis (1:PTOs)

Svirtis, naudojama priekyje sumontuotiems prietaisams įjungti ir išjungti. Dvi padėtys:



1. Paspauskite priekinę jungiklio dalį – galios perdavimo įtaisas įjungiamas. Užsideds simbolis.
2. Paspauskite užpakalinę jungiklio dalį – galios perdavimo įtaisas išjungiamas.

**Kad hidraulinėje sistemoje nesusidarytų per didelės slėgis, prieš įjungdami galios perdavimo įtaisą nustatykite droselinį reguliatorių, kad sklendė būtų atidaryta 1/4.**

Regulatorius aktyvina sklendę, kuri perduoda galią iš hidraulinio siurblio į priekyje sumontuotą padargą.

Tada galia perduodama įrankiui, naudojant priekyje esantį hidraulinį išvadą (1:PTO).

#### 3.4.4.8 Jungiklis (1:Ys)

- 12V** Yra trys jungiklio padėtys. Jį galima naudoti, pavyzdžiui, naudojant smėlio barstytuvą.

Jungiklis kontroliuoja kontaktą (1:Y).

#### 3.4.4.9 Jungiklis (1:Aux2f)

Yra dvi jungiklio padėtys. Jis nurodo, kurį hidraulinį išvadą suaktyvins valdymo įtaisas (1:Aux2s). Priekinis hidraulinis išvas (1:Aux2f) arba užpakalinis hidraulinis išvas (1:Aux2r). Taip pat žr. 3.4.4.5

### 3.4.5 Kiti valdymo įtaisai

#### 3.4.5.1 Priekiniai fiksavimo kaiščiai (1:D1)

Mašinoje yra priekiniai ir užpakaliniai lizdai, skirti įvairiems padargams pritvirtinti. Atitinkamas padargas užfiksuojamas dviem fiksavimo kaiščiais.

Norėdami pritvirtinti padargą prie padargo kėlimo įtaiso:

1. Įkiškite fiksavimo kaištį iš viršaus.
2. Padėkite koją ant fiksavimo kaiščio ir pasukite atgal, kol jis užsifiksuos.



**Nesukite fiksavimo kaiščio atgal rankomis. Kyla sužalojimo rizika (gali būti sutraiškytos galūnės).**

Norėdami atlaisvinti:

1. Pasukite fiksavimo kaištį į priekį, kad jis atsilaivintų.
2. Ištraukite fiksavimo kaištį.

#### 3.4.5.2 Užpakaliniai fiksavimo kaiščiai (1:F1)

Mašinoje yra priekiniai ir užpakaliniai lizdai, skirti įvairiems padargams pritvirtinti. Atitinkamas padargas užfiksuojamas dviem fiksavimo kaiščiais. Užpakaliniai fiksavimo kaiščiai patys užsifiksuoja grioveluose.

#### 3.4.5.3 Pagrindinis jungiklis (1:F2)



Prieš tvarkydami elektros sistemą išjunkite maitinimą pagrindiniu jungikliu.

#### 3.4.5.4 Durų laikiklis (1:G1)

Durų laikiklis laiko duris ne visiškai atidarytas, kad būtų geresnė ventilacija.



**Jei uždarrant duris durų laikiklis nepataiko į durų sklendę, gali būti apgadinta kabina.**

Patikrinkite, ar durų laikiklis tinkamai pritvirtintas prie durų sklendės.

#### 3.4.5.5 Variklio dangtis



**Mašinos negalima naudoti, jei variklio dangtis neuždarytas ir neužfiksuotas. Galite nusideginti ir kitaip susižaloti.**

Kad būtų lengviau pasiekti variklio dalis, yra keturi nuimami dangčiai. Dangčius atidarykite taip, kaip nurodyta:

#### Dešinės ir kairės pusės dangtis (1:Q)

Nuėmimas:

1. Nuimkite priekinius ir užpakalinius guminius dirželius (1:P).
2. Patraukite dangtį į viršų, nuleiskite žemyn ir ištraukite.

Uždėjimas:

1. Nuleiskite dangtį virš rato vidinės pusės.
2. Įkiškite dangčio viršutinę dalį į mašinos V formos griovelį ir įkiškite fiksavimo kaištį apačioje.
3. Užkabinkite priekinius ir užpakalinius guminius dirželius.

#### Priekinis dangtis (1:R)

Nuėmimas:

1. Nuimkite du priekinius guminius dirželius.
2. Atlaisvinkite fiksavimo rankenėles (4:B).
3. Pastumkite dangtį į priekį ir į viršų.

Uždėjimas:

1. Uždėkite dangtį.
2. Įkiškite fiksavimo rankenėles kištukus į viršutines angas, kad uždarytumėte fiksavimo rankenėles.
3. Užkabinkite du guminius dirželius.

#### 3.4.5.6 Priekabos elektros lizdas (1:V)

Septynių kontaktų priekabos lizdas.

#### 3.4.5.7 Degalų bako dangtelis (3:A)

Degalų bako dangtelis yra kabinos užpakalinėje dalyje.

#### 3.4.5.8 Išjungimo svirtis (5:F)

Svirtis reguliuojamai transmisijai išjungti. Leidžia mašinai judėti.



**Išjungimo svirtis niekuomet negali būti tarp išorinės ir vidinės padėčių. Dėl perkaitimo gali sugesti transmisija.**



**Mašinos tempti negalima. Prireikus galima tik užkelti ant priekabos. Tempiant gali būti sugadinta transmisija.**

Yra dvi šios svirties padėtys:

Vidun nukreipta svirtis.

Hidraulinis siurblys pasirusošęs dirbti įprastu režimu.

Išorėn nukreipta svirtis.

Hidraulinė alyva pasiekia hidraulinį siurblių ir gali tekėti sistemoje, o hidraulinis siurblys neblokuoja tėkmės. Mašina galima judėti. Tačiau tėkmė yra apribota, todėl reikia santykinai daug jėgos, kad mašina galėtų judėti.

## 3.5 INDIKATORIAI

### 3.5.1 Degalų lygio matuoklis (1:11)

Degalų lygio matuoklis nurodo degalų lygį degalų bake.

### 3.5.2 Sėdynės pakabos indikatorius (1:12)

Nurodo sėdynės pakabos nustatymą. Žr. 3.4.1.2.

### 3.5.3 Posūkio signalo / įspėjamųjų signalų indikatorius (1:13)

Indikatorius mirksi įjungus posūkio signalą / įspėjamuosius signalus.

### 3.5.4 Stabdžių indikatorius (1:14).

Nenaudokite mašinos, jei šviečia stabdžių indikatorius. Gali būti sugadintas stovėjimo ir avarinis stabdys.



Stabdžių indikatorius nurodo, kad įjungtas stovėjimo stabdys (1:C7).

Žr. 3.4.3.6.

### 3.5.5 Akumulatoriaus įkrovos indikatorius (1:15)

Nenaudokite mašinos, jei šviečia akumulatoriaus įkrovos indikatorius. Akumulatorius išsikraus.



Akumulatoriaus įkrovos indikatorius šviečia tik tada, kai nustatyta uždegimo spynelės darbinio režimo padėtis.

Akumulatoriaus įkrovos indikatorius įspėja, kad variklio kintamosios srovės generatorius nebe krauna akumulatoriaus. Kai variklis išjungtas, indikatorius turi šviesti ir nurodyti, kad kintamosios srovės generatorius nekrauna akumulatoriaus.

Kai variklis paleistas, indikatorius neturi šviesti. Jei indikatorius šviečia darbinio režimu, akumulatorius išsikrauna ir variklio negalima užvesti. Dėl mašinos remonto kreipkitės į techninės priežiūros dirbtuves.

### 3.5.6 Hidraulinės alyvos temperatūros indikatorius (1:16)



Jei šviečia temperatūros indikatorius, variklio negalima užvesti. Gali būti sugadintas variklis.



Hidraulinės alyvos temperatūros indikatorius šviečia tik tada, kai nustatyta uždegimo spynelės darbinio režimo padėtis.

Hidraulinės alyvos temperatūros indikatorius įspėja, kad hidraulinės alyvos temperatūra viršijo pavojingą lygį.

Kai variklis paleistas, indikatorius neturi šviesti. Jei indikatorius šviečia darbinio režimu, atlikite toliau nurodytus veiksmus:

- Nustatykite droselinį reguliatorių, kad jis veiktų tuščiaja eiga. **Neišjunkite** variklio.
- Pašalinkite lapus, žolę ir kitus objektus, esančius prie alyvos aušintuvo. Žr. 5.12.
- Palikite variklį įjungtą, veikiančią tuščiaja eiga, kol nukris temperatūra ir nebešvies indikatorius. Tada mašiną galima naudoti įprastai.
- Jei temperatūra nenukrenta per 5 minutes, sustabdykite variklį ir kreipkitės į techninės priežiūros dirbtuves.

### 3.5.7 Variklio temperatūros indikatorius (1:17)

Per didelę variklio temperatūrą nurodo indikatorius ir garsinis signalas.



Jei šviečia temperatūros indikatorius arba skamba garsinis signalas, variklį galima paleisti tik tuščiaja eiga ir negalima didinti apkrovos. Gali būti sugadintas variklis.



Variklio temperatūros indikatorius ir garsinis signalas aktyvinami tik tada, kai nustatyta uždegimo spynelės darbinio režimo padėtis.

Variklio temperatūros indikatorius ir garsinis signalas įspėja, kad variklio temperatūra viršijo pavojingą lygį.

Kai variklis paleistas, indikatorius neturi šviesti ir neturi būti jokio garsinio signalo. Jei indikatorius šviečia arba skamba garsinis signalas darbinio režimu, atlikite toliau nurodytus veiksmus:

- Nustatykite droselinį reguliatorių, kad jis veiktų tuščiaja eiga. **Neišjunkite** variklio.
- Pašalinkite lapus, žolę ir kitus objektus, esančius prie radiatoriaus. Žr. 5.12.
- Palikite variklį įjungtą, veikiančią tuščiaja eiga, kol nukris temperatūra, nebešvies indikatorius ir nebebus garsinio signalo. Tada mašiną galima naudoti įprastai.
- Jei temperatūra nenukrenta per 5 minutes, sustabdykite variklį ir kreipkitės į techninės priežiūros dirbtuves.

Jei variklio temperatūra per aukšta, patikrinkite aušalo lygį. Žr. 5.4.



**3.5.8 Alyvos slėgio indikatorius (1:18)**

Jei šviečia alyvos slėgio indikatorius, variklio negalima užvesti. Gali būti sugadintas variklis.



Alyvos slėgio indikatorius šviečia tik tada, kai nustatyta uždegimo spynelės darbinio režimo padėtis.

Alyvos slėgio indikatorius išspėja, kad variklinės alyvos slėgis nukrito žemiau pavojaus lygio. Kai variklis išjungtas, indikatorius turi šviesti ir nurodyti, kad nėra alyvos slėgio.

Kai variklis paleistas, indikatorius neturi šviesti. Jei indikatorius šviečia veikiant mašinai, nedelsdami sustabdykite variklį ir kreipkitės į techninės priežiūros dirbtuves.

**3.5.9 Variklio darbo valandų skaitiklis (1:19)**

Rodo darbo valandų skaičių. Veikia tik tada, kai dirba variklis.

**3.5.10 Oro filtro indikatorius (5:110)**

Indikatorius išspėja apie užsikimšusį oro filtrą. Jei indikatorius šviečia raudonai, reikia keisti oro filtrą. Tada paspauskite mygtuką ir iš naujo nustatykite indikatorius.

**3.5.11 Hidraulinės alyvos lygio indikatorius (7:111)**

Kai mašina pastatyta ant lygios plokštumos, alyvos lygi galima nustatyti patikrinus permatomą stikluoką.

Jei alyvos lygis per didelis, alyva gali ištekėti per išleidimo vožtuvą. Jei alyvos lygis per mažas, gali pakilti alyvos temperatūra, todėl gali būti sugadinta hidraulinė sistema.

**4 NAUDOJIMO SRITYS**

Mašiną galima naudoti tik su originaliais priedais. Galima įsigyti papildomus rinkinius, skirtus mašinoms, kad jomis būtų galima važiuoti viešaisiais keliais. Rinkinių turinys sudarytas atsižvelgiant į vietos įstatymus. Dėl įsigijimo kreipkitės į įgaliotąjį atstovą.

**5 MAŠINOS UŽVEDIMAS IR EKSPLOATAVIMAS**

Mašinos negalima naudoti, jei variklio dangtis neuždarytas ir neužfiksuotas. Galite nusideginti ir kitaip susižaloti.



Išitikinkite, kad veikiant varikliui netoli mašinos sukimosi centro nėra pašalinių žmonių. Būkite atsargūs, nes kyla sužalojimo rizika – tarp priekinės ir užpakalinės mašinos dalies patekusios galinės gali būti sutraiškytos.



Atsižvelgiant į naudojamą padargą, prieš mašinos gali reikėti pritvirtinti atsvarus. Rato ašies apkrova negali neturi viršyti 900 kg arba 70 % viso mašinos svorio

**5.1 PRIEŠ UŽVEDANT VARIKLĮ**

Prieš paleisdami mašinos variklį atlikite toliau nurodytus veiksmus:

- Patikrinkite degalų lygį ir, jei reikia, pripilkite degalų.
- Patikrinkite variklinės alyvos lygį.
- Patikrinkite aušalo lygį.
- Patikrinkite, ar nešviečia oro filtro indikatorius.
- Patikrinkite, ar atsuktas vandens skirtuvo ir degalų filtro čiapus.
- Patikrinkite, ar vandens skirtuve nėra vandens. Jei reikia, išleiskite vandenį.
- Patikrinkite alyvos lygį hidrauliniame bakelyje. Žr. 3.5.11.
- Atlikite saugos patikras.
- Įsitinkinkite, kad važiuojant su pjaunamuojų agregatu mašinos užpakalinėje dalyje yra atsvaras arba priedas, sveriantis mažiausiai 60 kg.
- Patikrinkite, ar išjungimo svirtis yra vidinėje padėtyje. Žr. 3.4.5.8.

Minėti veiksmai yra aprašyti toliau.

**5.2 DEGALŲ PYLIMAS**

Dyzelinas yra labai greitai užsideganti medžiaga. Degalus laikykite tik specialiai tam skirtose talpose.



Degalus pilkite tik būdami lauke, niekada nerūkykite. Degalus pilkite prieš užveddami variklį.

Negalima atsukti degalų bako dangtelio ar įpilti degalų, jei variklis veikia ar tebėra karštas.



Negalima naudoti rapsų metilo esterio (RME). Dėl papildomos informacijos kreipkitės į variklio tiekėją.



Pripylus iki įpylimo angos viršaus, degalai gali ištekėti ir gali kilti gaisro pavojus.

Naudokite tik dyzeliną, atitinkantį reikalavimus, nurodytus 2.1.

1. Atsukite degalų bako dangtelį (3:A).
2. Pripilkite dyzelino iki apatinės įpylimo angos dalies. Pripylus iki įpylimo angos viršaus, degalai ištekės, nes esant karščiui jie plečiasi.
3. Uždarykite degalų bako dangtelį.

### 5.3 VARIKLINĖS ALYVOS LYGIO PATIKRA

Prieš pradėdami naudotis mašina visada patikrinkite alyvos lygį. Mašina turi stovėti ant lygaus pagrindo.

Atlikite šiuos veiksmus:

1. Nuvalykite paviršų aplink alyvos matuoklį (5:K) ir ištraukite jį.
2. Nuvalykite matuoklį.
3. Įkiškite matuoklį iki galo ir vėl ištraukite.
4. Patikrinkite alyvos lygį. Alyvos lygis turi būti tarp matuoklio žymių (5:K1).

Jei reikia, nuimkite alyvos pylimo angos dangtelį (5:G) ir pripilkite alyvos iki žymos.

Naudokite API CF arba aukštesnės kokybės alyvą, bet ne CG; rekomenduojama naudoti CI-4. Vado-vaukitės toliau pateikta temperatūros diagrama.

**Nenaudokite alyvos priedų.**

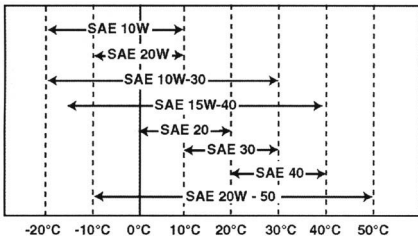

Alyvos lygis negali būti mažesnis už nurodytą apatinę žymą. Gali perkaisti variklis. Jei alyva viršija reikiamą žymą, išleiskite dalį alyvos. Žr. 6.7.

Jei alyvos lygis tinkamas, iš naujo uždėkite alyvos bakelio dangtelį.

### 5.4 AUŠALO LYGIO PATIKRA



**Jei nėra aušalo, neveiks temperatūros indikatorius. Todėl gali sugesti variklis.**

Prieš pradėdami naudotis mašina visada patikrinkite aušalo lygį.

Atlikite šiuos veiksmus:

1. Tikrinant variklis turi būti šaltas.
2. Nuimkite priekinį variklio dangtį. Žr. 3.4.5.2.
3. Atsukite radiatoriaus dangtelį (8:Q) ir patikrinkite, ar aušalo lygis siekia pylimo angą.
4. Uždėkite radiatoriaus dangtelį.
5. Patikrinkite, ar aušalo lygis išsiplėtimo inde siekia apatinę žymą (5:D1).  
Jei reikia, įpilkite daugiau aušalo. Žr. toliau.

#### 5.4.1 Aušalo pripylimas

Aušalas turi atitikti šiuos reikalavimus:

- Naudokite aušalo ir vandens mišinį. Niekada nenaudokite vien tik gryno vandens.
- Sumaišykite vandenį ir aušalą pagal aušalo gamintojo instrukcijas.

- Nemašykite skirtingų rūšių aušalo.
- Naudokite minkštą vandenį (be kalcio), distiliuotą arba demineralizuotą vandenį.

Pildant variklis turi būti šaltas.



**Jei radiatoriaus dangtelis atidarytas, kai variklis karštas, išiškęs karštas vanduo gali nudeginti odą.**

Atlikite šiuos veiksmus:

1. Nuimkite priekinį variklio dangtį.
2. Patikrinkite, ar visi aušinimo sistemos kištukai tinkamai pritvirtinti ir sandarūs.
3. Patikrinkite, ar visi aušinimo sistemos čiaupai uždaryti ir sandarūs.
4. Patikrinkite, ar visos aušinimo sistemos žarnos tinkamai pritvirtintos ir sandarios.
5. Atsukite radiatoriaus dangtelį (8:Q).
6. Lėtai pilkite aušalą į radiatorių Pilant neturi susidaryti oro burbulų. Pripilkite iki pylimo angos.
7. Uždėkite radiatoriaus dangtelį.
8. Atidarykite išsiplėtimo indo dangtelį (5:D) ir įpilkite mišinio iki apatinės žymos. Ši žyma nurodo aušalo lygį, kai variklis šaltas.
9. Uždarykite išsiplėtimo indo dangtelį.
10. Paleiskite variklį, kad jis išiltų iki darbinės temperatūros, ir patikrinkite lygį išsiplėtimo inde. Aušalo turi būti iki viršutinės žymos (5:D2). Žyma nurodo aušalo lygį, kai variklis karštas.
11. Jei lygis nesiekia viršutinės žymos, leiskite varikliui atšalti ir tada pripilkite aušalo į išsiplėtimo indą.

### 5.5 ORO FILTRO INDIKATORIUS

Patikrinkite, ar nešviečia oro filtro indikatorius (5:110).

Taip pat žr. 3.5.10.

Pakeiskite oro filtrą; žr. 6.13.

### 5.6 VANDENS SKIRTUVAS

Patikrinkite, ar vandens skirtuvo plūdė (9:C3) yra ant dugno. Jei ne, išleiskite vandenį. Žr. 6.4.

Patikrinkite, ar vandens skirtuvo čiaupas atidarytas. Žr. 9 pav.

### 5.7 SAUGOS PATIKROS

Tikrinami mašiną patikrinkite, ar ji atitinka toliau nurodytus saugos patikrų reikalavimus.



**Saugos patikras būtina atlikti kaskart prieš naudojant mašiną.**



**Jei patikros rezultatai neatitinka toliau nurodytų reikalavimų, mašinos remonto negalima! Dėl mašinos remonto kreipkitės į techninės priežiūros dirbtuves.**

### 5.7.1 Bendrosios saugos patikros

Objektas	Rezultatas
Degalų vamzdeliai ir jungtys	Nėra protėkio.
Elektros laidai	Nepažeista izoliacija. Nėra mechaninių pažeidimų.
Išmetimo sistema	Nėra protėkio jungtyse. Priveržti visi varžtai.
Hidraulinės žarnos	Nėra protėkio. Nėra pažeidimų.
Pavažiukite mašina pirmyn / atgal ir atleiskite darbinio pedalo / darbinio stabdžio pedala.	Mašina turi sustoti.
Bandomasis važiavimas	Nėra neįprastos vibracijos. Nėra neįprasto triukšmo.

### 5.7.2 Elektrinės saugos patikra



Prieš naudojant mašiną visada reikia patikrinti, ar saugos sistema veikia tinkamai.

Būsena	Veiksmas	Rezultatas
Sankabos ir stabdžio pedalas nenuspaustas. Galios perdavimo įtaisas neaktyvintas.	Pabandykite užvesti.	Variklis neturi užsivesti.
Sankabos ir stabdžio pedalas nenuspaustas. Galios perdavimo įtaisas aktyvintas.	Pabandykite užvesti.	Variklis neturi užsivesti.
Variklis veikia. Galios perdavimo įtaisas aktyvintas.	Operatorius atsikelia nuo sėdynės.	Galios perdavimo įtaisas turi išsijungti.
Padargo kėlimo įtaiso valdymo įtaisas nėra laisvojoje padėtyje.	Pabandykite įjungti galios perdavimo įtaisą.	Galios perdavimo įtaisas neturi išsijungti.

### 5.8 UŽVEDIMAS

- Patikrinkite, ar galios perdavimo įtaisas išjungtas.
- Nelaikykite kojos ant akceleratoriaus pedalo.
- Nustatykite droselinį reguliatorių, kad jis būtų atidarytas ¼.
- Iki galo nuspauškite stabdžių pedala. Turi užsidegti indikatorius (1:14).
- Bandant užvesti esant žemai temperatūrai, prieš užvedant variklį jį reikia pašildyti. Žr. 3.4.4.2. Pasukite uždegimo raktelį ir užveskite variklį.

- Mašinos negalima apkrauti arba ja važiuoti užvedus šaltą variklį, kai hidraulinė alyva šalta. Pašildykite hidraulinę alyvą paleisdami variklį, kai sklendė atidaryta ¼. Leiskite varikliui dirbti kelias minutes, kaip nurodyta toliau pateiktoje diagramoje.

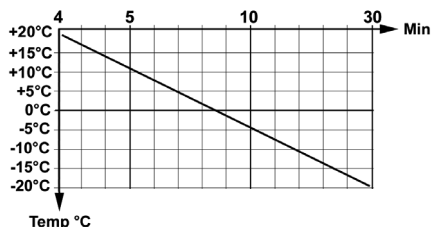

Pavyzdys: -10 °C temperatūroje leiskite varikliui dirbti 18 minučių, kai sklendė atidaryta ¼.

Kai mašina naudojama, būtina naudoti visiškai atidarytą droselinę sklendę.

Kad hidraulinėje sistemoje nesusidarytų per didelis slėgis, prieš įjungdami galios perdavimo įtaisą nustatykite droselinį reguliatorių, kad sklendė būtų atidaryta ¼.

### 5.9 VAIRAVIMO MECHANIZMAS SU STIPRINTUVU

Stiprintuvu perduoda galią iš mašinos hidraulinės sistemos į vairą jį pasukus. Todėl mašiną lengva vairuoti, kai visiškai atidaryta droselinė sklendė. Stiprintuvo galia sumažėja sumažėjus variklio greičiui.

### 5.10 NAUDOJIMO PATARIMAI

Patikrinkite, ar variklyje yra reikiamas kiekis alyvos. Ypač kai važiuojate šlaitais.  
Žr. 5.3.



Važiuodami šlaitu, būkite itin atsargūs. Važiuodami šlaitu aukštyn arba žemyn, nebandykite staigiai užvesti ir stabdyti mašinos. Niekada nevažiuokite skersai šlaito. Važiuokite iš viršaus į apačią arba iš apačios į viršų.



Mašina negalima važiuoti jokia kryptimi statesniais nei 10 laipsnių šlaitais.



Šlaituose ir staigiuose posūkiuose sumažinkite greitį, kad suvaldytumėte mašiną ir ji neapsiverstų.



Važiuodami aukščiausia pavana ir maksimaliu greičiu nesukite vairo iki pat galo. Mašina gali pasvirti ir apsisversti.



Rankas ir kojas laikykite atokiai nuo vairo traukės lanksto ir sėdynės laikiklio. Kyla sužalojimo rizika (gali būti sutraiškytos galūnės). Nevažiuokite su pakeltu variklio dangčiu.



Atsivėlgiant į naudojamą padargą, prie mašinos gali reikėti pritvirtinti atsvarus. Rato ašies apkrova negali neturi viršyti 900 kg arba 70 % viso mašinos svorio

### 5.11 IŠJUNGIMAS

Išjunkite galios perdavimo įtaisą. Nuspauskite stovėjimo stabdį.

Leiskite 1–2 minutes varikliui veikti tuščiaja eiga. Pasukite uždegimo raktelį ir sustabdykite variklį.



Jei mašiną paliekate be priežiūros, ištraukite uždegimo raktelį.



Išjungus variklį, tam tikrą laiką jis dar gali būti labai karštas. Neliaskite duslintuvo ir kitų variklio dalių. Galite nusideginti.

### 5.12 VALYMAS



Norėdami išvengti gaisro pavojaus, stenkitės, kad ant variklio, duslintuvo, akumulatoriaus ir degalų bako nebūtų žolės, lapų ir alyvos.



Norėdami išvengti gaisro pavojaus, reguliariai tikrinkite, ar nėra alyvos ir (arba) degalų protėkio.



Niekada nenaudokite aukšto slėgio vandens srovės. Tai gali pažeisti veleno sandariklius, elektrines dalis arba hidraulinius vožtuvus.



Niekada nenukreipkite aukšto slėgio oro srovės į radiatoriaus briaunas. Taip galite sugadinti briauną.

Po darbo mašiną nuvalykite. Laikykitės tokių valymo instrukcijų:

- Nenukreipkite vandens čiuurkšlės tiesiai į variklį.
- Variklį valykite šepetiu arba suslėgto oro srove.
- Valykite variklio radiatorių (8:R) ir kondensatorių (8:S) minkštu šepetiu. Didelius objektus galima išimti ranka. Jei aušintuvai labai užteršti, nuplaukite lėtai tekančiu vandeniu ir tinkamu valikliu.
- Nuplovę vandeniu, paleiskite mašiną ir bet kurį jaunamąjį agregatą, kad pašalintumėte vandenį, nes jis gali prasiskverbti į guolius ir juos pažeisti.

## 6 TECHINĖ PRIEŽIŪRA

### 6.1 TECHINĖS PRIEŽIŪROS PROGRAMA

Kad mašina veiktų patikimai ir saugiai bei neterštų aplinkos, būtina laikytis šiame skyriuje nurodytų techninės priežiūros instrukcijų.

Remonto darbus gali atlikti tik įgaliotos techninės priežiūros dirbtuvės.

Jei techninės priežiūros darbus atlieka įgaliotos techninės priežiūros dirbtuvės, garantuojama, kad darbas bus atliktas profesionaliai, naudojant originalias atsargines dalis.

Atlikus remonto darbus įgaliotos techninės priežiūros dirbtuvės turi padėti techninės priežiūros spaudą. Techninės priežiūros knygelė su spaudais, kurioje sužymėti atlikti techninės priežiūros darbai, yra vertingas dokumentas, padidinantis mašinos vertę ją parduodant.

Techninės priežiūros darbai pateikti toliau esančioje lentelėje. Procedūrų aprašai pateikti po lentele.

### 6.2 TECHINĖS PRIEŽIŪROS DARBAI

Darbas	1-as kar-	Interva-	Žr. skirsnį
	tas	las	
Darbo valandos / kalendoriniai mėnesiai			
Vandens skirtuvo patikra		50/-	6.4
Pirminio filtro valymas			6.4
Degalų filtro keitimas		400/-	6,5
Oro slėgio padangose tikrinimas			6.6
Variklinės alyvos filtro keitimas	50/12	200/12	6.7
Hidraulinės alyvos, filtro, bako išleidimo vožtuvo keitimas / valymas	50/12	400/12	6.8
Ratų variklių alyvos keitimas	50/12	200/12	6.9
Diržinės pavaros patikra	50	200/-	6.10
Aušinimo sistemos valymas		1000/12	6.11
Akumulatoriaus patikra		50/-	6.12
Oro filtro, pirminio filtro valymas		250/-	6.13
Oro filtro, vidinio filtro keitimas		250/-	6.13
Tepimas			6.14
Vožtuvų reguliavimas		1000/-	6.15
Vožtuvų šlifavimas		2000/-	6.15

### 6.3 PASIRUOŠIMAS

Visi aptarnavimo ar techninės priežiūros darbai gali būti atliekami tik tada, kai išjungtas variklis ir mašina nejuda.



**Kad mašina nepajudėtų iš vietos, visada įjunkite stovėjimo stabdį.**



**Išjunkite variklį.**



**Ištraukite uždegimo raktą, kad variklis atsitiktinai neužsivistų.**

### 6.4 VANDENS SKIRTUVAS

Vandens skirtuve yra plūdė (9:C3), kurią galite matyti pro skaidrią taurę. Plūdė turi būti dugne. Jei plūdė pakilo, reikia išleisti vandenį iš vandens skirtuvo.

Norėdami išleisti vandenį iš vandens skirtuvo, atsukite išleidimo čiaupą (9:C1), kad pradėtų bėgti vanduo. Leiskite vandenį, kol plūdė vėl bus ant dugno.

Išvalykite skirtuvą, jei jis nešvarus arba dažnai reikia iš jo išleisti vandenį. Skirtuvą valomas toliau nurodytu būdu:

1. Užsukite vandens skirtuvo čiaupą. Žr. 9 pav.
2. Laikykite indą po vandens skirtuvu, kad surinktumėte degalus.
3. Atsukite taurę. (9:C2).
4. Atsargiai nuimkite taurę ir iš taurės ištraukite srieginį filtrą (9:C5), idėklą (9:C4) ir plūdę (9:C3).
5. Išvalykite taurę ir srieginį filtrą.
6. Patikrinkite, ar apvalus žiedas nepažeistas, ir iš naujo viską sudėkite.
7. Atidarykite čiaupą.

Išvalykite degalų baką, jei vanduo vis dar dažnai kaupiasi vandens skirtuve. Kreipkitės į įgaliotą techninės priežiūros dirbtuves.

### 6.5 DEGALŲ FILTRAS

1. Išjunkite variklį ir leiskite jam ataušti.
2. Uždarykite visus degalų čiaupus.
3. Naudojami oro filtro raktą atsukite filtrą (5:F) nurodyta kryptimi (10:Dis). Atsargiai išimkite filtrą, kad neišsipiltų degalai.

**Nuvalykite išsipylusius degalus.**

4. Nuvalykite vietą, kur montuojamas filtras.
5. Naują filtro tarpiklį šiek tiek patepkite degalais.
6. Uždėkite naują filtrą sukdami jį nurodyta kryptimi (10:Ass), kad tarpiklis prispaustų prie montavimo vietos.
7. Tada priveržkite filtrą filtro raktu.

### 6.6 ORO SLĖGIS PADANGOSE

Slėgis priekinėse ir užpakalinėse padangose: 0,9 baro.

Slėgis, reikalingas naudojant atitinkamą padargą, nurodytas vadovas.

### 6.7 VARIKLINĖS ALYVOS, FILTRO KEITIMAS



**Nebandykite išleisti variklinės alyvos iš karto išjungę variklį, nes ji gali būti labai karšta. Palaukite keletą minučių, kol variklis atšąs, tada išleiskite alyvą.**

Pakeiskite variklinę alyvą ir filtrą toliau nurodytu būdu:

1. Pastatykite mašiną lygioje vietoje ir paleiskite variklį, kad jis veiktų darbine temperatūra.
2. Sustabdykite variklį ir nuimkite alyvos bakelio dangtelį (5:G).
3. Padėkite indą po alyvos išleidimo angos kamščiu (11:U) ir ištraukite kamštį, kad alyva išbėgtų į indą.
4. Alyvą išmeskite laikydami vietinių reikalavimų.
5. Nuvalykite paviršių aplink alyvos filtrą (5:J) ir išimkite filtrą. Naudokite alyvos filtro raktą.
6. Sutepkite naujo filtro tarpiklį ir sukite, kol tarpiklis prispaus prie variklio paviršiaus. Tada priveržkite filtrą alyvos filtro raktu.
7. Įkiškite alyvos išleidimo angos kamštį. Priveržkite iki 50 Nm.
8. Pripilkite naujos alyvos, kaip nurodyta 5.3.
9. Įpylus alyvos reikia užvesti variklį ir leisti jam 30 sek. dirbti tuščiaja eiga.
10. Patikrinkite, ar nėra alyvos protėkio.
11. Išjunkite variklį. Palaukite 30 sekundžių ir patikrinkite alyvos lygį. Žr. 5.3.

### 6.8 HIDRAULINĖS ALYVOS, FILTRO KEITIMAS



**Būkite atsargūs, kad teršalai nepatektų į hidraulinę sistemą. Gali būti sugadinti sistemos komponentai.**

Pakeiskite hidraulinę alyvą ir filtrą toliau nurodytu būdu:

1. Paleiskite variklį 5–10 min., naudodami įvairią darbinę apkrovą, kad hidraulinė alyva išiltų.
2. Mašiną pastatykite lygioje vietoje.
3. Kruopščiai nuvalykite paviršių aplink filtrą (7:N) hidraulinio bakelio viršutinėje dalyje ir ištraukite filtro taurę bei filtrą.
4. Padėkite indą po alyvos išleidimo angos kamščiu (7:P) ir ištraukite kamštį, kad alyva išbėgtų į indą. Naudokite 20 litrų talpos indą.
5. Alyvą išmeskite laikydami vietinių reikalavimų.

6. Įkiškite alyvos išleidimo angos kamštį. Priveržkite iki 25 Nm.
7. Pakeiskite bakelio išleidimo vožtuvą (7:O). Atsukite vožtuvą ir įdėkite naują vožtuvą.
8. Įdėkite filtrą ir toliau nurodytus komponentus:
  - 7:N1 Filtrą taurė. Prieš įdėdami filtrą išvalykite filtro taurę.
  - 7:N2 Tarpiklis. Patikrinkite, ar tarpiklis nepažeistas.
  - 7:N3 Naujas filtras. Keičiant alyvą būtina pakeisti ir filtrą.
  - 7:N4 Spyruoklė
  - 7:N5 Tarpiklis. Patikrinkite, ar tarpiklis nepažeistas.
  - 7:N6 Dangtelis
9. Pripilkite naujos alyvos per 3/8 col. angą, skirtą galios perdavimo įtaisui; žr. 1 pav. Naudokite siurbliū su 10 mikronų filtru. Alyva: žr. 2.1. Keičiamos alyvos kiekis: žr. 2.1.
10. Pripylę alyvos užveskite variklį ir leiskite mašinai dirbti kelias minutes, kad patikrintumėte, ar nėra alyvos protėkio.
11. Patikrinkite alyvos lygį. Žr. 3.5.11.

## 6.9 RATŲ VARIKLIŲ ALYVOS KEITIMAS

Pakeiskite alyvą ratų variklių pavarų dėžėje toliau nurodytu būdu:

1. Paleiskite variklį 5–10 min., naudodami įvairių darbinę apkrovą, kad ratų variklių alyva išiltų.
2. Mašiną pastatykite lygioje vietoje.
3. Kruopščiai nuvalykite paviršių aplink alyvos išleidimo kamščius (12:V, W).
4. Padėkite indą po alyvos išleidimo angos kamščiu (12:W) ir ištraukite kamštį, kad alyva išbėgtų į indą.
5. Ištraukite pylimo angos kamštį (12:V).
6. Įkiškite alyvos išleidimo angos kamštį.

**Alyvą išmeskite laikydamiesi vietinių reikalavimų.**

7. Pripilkite naujos alyvos per pylimo angos kamščio angą. Pumpuokite alyvą naudodami tepalinę. Pilkite tol, kol alyvos lygis pasieks pylimo angos kamščio angą. Informacijos apie alyvos tipą ir tūrį žr. 2.1 lentelėje.
8. Įdėkite pylimo angos kamštį.
9. Priveržkite kamštį iki 30 Nm.

## 6.10 DIRŽINĖ PAVARA

Po 5 darbo valandų patikrinkite, ar mašinos diržai neįtrūkė ir nepažeisti.

## 6.11 AUŠINIMO SISTEMOS VALYMAS

Remonto darbus gali atlikti tik įgaliotos techninės priežiūros dirbtuvės.

## 6.12 AKUMULIATORIUS (7:M)



**Į akis ar ant odos patekusi rūgštis gali sukelti rimtus sužalojimus. Jei ant odos ar į akis pateko rūgštis, nedelsdami nuplaukite vandeniu ir kreipkitės į gydytoją.**

Akumuliatorius yra 12 V vardinės įtampos akumuliatorius su slėgio reguliavimo vožtuvais. Akumuliatoriaus skysčio nereikia ir negalima nei tikrinti, nei jo įpilti. Vienintelis rūpestis yra akumuliatoriaus įkrovimas, pvz., jei mašina ilgesnį laiką nebuvo naudojama.



**Prieš naudojant akumuliatorių pirmą kartą jis turi būti visiškai įkrautas. Akumuliatorius visada turi būti visiškai įkrautas. Jei akumuliatorius laikomas neįkrautas, jis gali būti sugadintas.**

### 6.12.1 Įkrovimas naudojant variklį

Akumuliatorių taip pat galima įkrauti naudojant variklio kintamosios srovės generatorių toliau nurodytu būdu:

1. Įdėkite akumuliatorių į mašiną, kaip parodyta toliau.
2. Pastatykite mašiną lauke arba prijunkite išmetamųjų dujų ištraukimo įrangą.
3. Užveskite variklį, laikydamiesi naudotojo vadove pateiktų instrukcijų.
4. Leiskite varikliui dirbti be pertraukos 45 minutes.
5. Išjunkite variklį. Dabar akumuliatorius yra visiškai įkrautas.

### 6.12.2 Akumuliatoriaus įkrovimas naudojant akumuliatoriaus įkroviklį

Jei akumuliatorių ketinate įkrauti naudodami akumuliatoriaus įkroviklį, reikia naudoti akumuliatoriaus įkroviklį ir pastovią įtampą.

Dėl pastovios įtampos akumuliatoriaus įkroviklio įsigijimo kreipkitės į prekybos atstovą.

**Jei naudosite įprastą akumuliatorių įkroviklį, sugadinsite akumuliatorių.**

### 6.12.3 Akumuliatoriaus išėmimas ir įdėjimas



**Prieš atjungiant akumuliatorių reikia išjungti srovę pagrindiniu jungikliu (1:F2).**



**Sukeitus laidus, generatorius ir akumuliatorius gali sugesti.**



**Gerai pritvirtinkite laidus. Dėl netinkamai pritvirtintų laidų gali kilti gaisras.**



**Variklio negalima bandyti užvesti, kai akumuliatorius yra atjungtas. Priešingu atveju gali kilti rimtų generatoriaus ir elektros sistemos gedimų.**

Išimkite / įdėkite akumuliatorių toliau nurodytu būdu:

1. Atjunkite maitinimą pagrindiniu jungikliu (1:F2).
2. Nuimkite kairįjį variklio dangtį.
3. Atjunkite akumuliatoriaus laido jungtis ir išimkite akumuliatorių.
4. Įdėkite akumuliatorių. Prijunkite raudoną laidą prie akumuliatoriaus teigiamojo gnybo (+), o juodą laidą – prie akumuliatoriaus neigiamojo gnybo (-).
5. Įjunkite pagrindinį jungiklį.

### 6.12.4 Valymas

Jei akumuliatoriaus gnybtai oksidavosi, juos reikia nuvalyti. Akumuliatoriaus gnybtus valykite vieliu šepetėliu ir sutepkite juos gnybtų tepalu.

### 6.13 VARIKLIO ORO FILTRAS (5:H)



**Jei oro filtras sugadintas arba jo nėra, variklio negalima paleisti. Gali būti sugadintas variklis.**

Oro filtrą sudaro du filtrai:

- 6:N2Pirminis filtras
- 6:H3Vidinis oro filtras

**PASTABA!** Filtrą valykite ir keiskite dažniau, nei nurodyta techninės priežiūros grafike, jei mašina naudojama dulketoje aplinkoje.

Išvalykite ir pakeiskite oro filtras toliau nurodytu būdu.

1. Atidarykite filtro korpusą atleisdami du spaus-tuvus (6:H1).
2. Ištraukite pirminį filtrą (6:H2) ir palikite vidinį filtrą (6:H3), kad dulкės nepatektų į variklį, kol valomas pirminis filtras.
3. Išvalykite pirminį filtrą oro srove. Nesugadinkite filtro. Pūskite iš vidaus naudodami suslėgto oro srovę. Naudojamas slėgis – 3–5 barai. Jei pirminio filtro negalima išvalyti arba jis sugadintas, jį reikia pakeisti.
4. Išvalykite filtro korpuso vidų.
5. Jei reikia pakeisti oro filtrą, ištraukite ir jį.
6. Sudėkite atgal visas dalis.
7. Iš naujo nustatykite filtro indikatorius, jei jis buvo aktyvintas. Žr. 4.

### 6.14 TEPIMAS

Visi taškai, nurodyti apačioje esančioje lentelėje, turi būti tepami kas 50 darbo valandų ir po kiekvieno plovimo.

Naudokite tepalo švirktą, užpildytą universaliu tepalu. Pumpuokite, kol tepalas prasiskverbs. Tepimo taškai parodyti 13-14 pav.



**Tepkite atsargiai, kad nesuteptumėte diržų. Diržų negalima sutepti nei alyva, nei tepalu.**

Objektas	Tepimo antgaliai / veiksmas	Pav.
Įtempimo svirtis, siurblio diržas	1 tepimo antgalis.	14:F
Kėlimo šakės, sukimas	1 tepimo antgalis	14:A
Kėlimo šakės, aukštyn ir žemyn	2 tepimo antgaliai	14:B
Kėlimo cilindras	2 tepimo antgaliai	14:D
Valdymo cilindras	2 tepimo antgaliai	14:E
Sukimosi centras	3 tepimo antgaliai	14:C
Droselinės sklen-dės lynas	Ištepkite lyno galus naudodami tepalinę, tuo pačiu metu junginėdami atitinkamus valdymo įtaisus. Tai darbas dviem žmonėms.	13

### 6.15 VOŽTUVAI

Vožtuvo reguliavimo ir šlifavimo darbus gali atlikti tik įgaliota techninės priežiūros dirbtuvė.

## 6.16 SAUGIKLIAI



Šiame skyriuje nurodytos srovės stiprio vertės yra didžiausios saugiklių, kuriuos galima sumontuoti, vertės. Jei naudosite didesnės srovės saugiklį, mašina gali užsidegti.

Mašinoje yra trys saugiklių dėžutės.

Dvi saugiklių dėžutės (15:A and 15:B) yra 15 pav. nurodytose vietose. Jose yra toliau pateiktoje lentelėje nurodyti saugikliai. Atsižvelgiant į mašinos konstrukciją, jie gali būti ir kitose vietose.

Ivykus elektros trikdžiai, patikrinkite ir pakeiskite išsilydžiusius saugiklius. Jeigu triktis pasikartoja, dėl remonto kreipkitės į įgaliotą techninės priežiūros dirbtuves.

Triktis	Saugiklis	
	Vieta	Vardinė įtampa
Artimosios šviesos	15:A1	20 A
Oro kondicionierius	15:A2	20 A
Pagrindinis saugiklis, kabina	15:A3	30 A
Posūkio signalai	15:A4	10 A
Atsarginis	15:A5	
Stovėjimo šviesos žibintai, garso signalas, artimųjų šviesų relė	15:A6	10 A
Įspėjamieji signalai	15:A7	10 A
Oro kondicionierius	15:A8	10 A
Indikatorių lemputės, garsinis signalas, laikymo vožtuvo transportavimo padėtis	15:B1	10 A
Pjovimo aukštis, smėlio birstytuvai, užpakalinis grėblys	15:B2	20 A
Nuolatinio greičio palaikymo sistema, kintamosios srovės generatorius	15:B3	10 A
Skydelio elektros lizdas	15:B4	10 A
Išjungimas	15:B5	30 A
Galios perdavimo įtaisas, stovėjimo žibintai, saugos relė	15:B6	10 A
Atsarginis	15:B7	
Pagrindinis saugiklis	15:B8	40 A

Viena saugiklių dėžutė yra ant kabinos stogo ir joje yra elektros, pravedtos kabinoje, saugikliai. Saugiklių dėžutė yra po stogo plokšte ir ją galima pasiekti atsukus varžtus (15:C).

Triktis	Saugiklis	
	Vieta	Vardinė įtampa
Atsarginis	15:C1	
Radijas	15:C2	3 A
Darbinis apšvietimas	15:C3	10 A
Šildomas veidrodėlis	15:C4	10 A
Priekinio stiklo valytuvai	15:C5	10 A
Priekinio stiklo vandens siurblys	15:C6	3 A
Besisukantis švyturėlis	15:C7	7,5 A
Vidinė lempa	15:C8	3 A

*GGP pasilieka teisę modifikuoti gaminį be išankstinio įspėjimo.*



## 1 VISPĀRĒJIE NORĀDĪJUMI



Šis simbols nozīmē **UZMANĪBU**. Šo norādījumu neievērošana var radīt nopietnus savainojumus un/vai īpašuma bojājumus.



Pirms mašīnas iedarbināšanas jums ir jāizlasa šie lietošanas norādījumi un tiem pievienotā brošūra "DROŠĪBAS INSTRUKCIJAS".



Hidrauliskajā sistēmā un degvielas sistēmā nedrīkst iekļūt piesārņojums. Tas nopietni bojā sistēmu sastāvdaļas.

### 1.1 SIMBOLI

Uz mašīnas redzami tālāk norādītie simboli. Tie ir nepieciešami, lai atgādinātu par rūpību un uzmanību, ko prasa iekārtas lietošana un apkope.

Šo simbolu nozīme skaidrota tālāk.



**Uzmanību!**  
Pirms mašīnas lietošanas izlasiet instrukciju rokasgrāmatu un drošības rokasgrāmatu.



**Uzmanību!**  
Uzmanieties no izmestiem priekšmetiem. Neļaujiet tuvumā uzturēties skatītājiem.



**Uzmanību!**  
Vienmēr lietojiet dzirdes aizsargus.



**Uzmanību!**  
Ar mašīnu, kas aprīkota ar oriģinālajiem piederumiem, nedrīkst braukt nekādā virzienā pa nogāzēm, kas stāvākas par 10°.



**Uzmanību!**  
Risks gūt nopietnus savainojumus. Netuviniet ķermeņa daļas stūres locīklsavienojumam, kad darbojas dzinējs.



**Uzmanību!**  
Apdegumu risks. Nepieskarieties trokšņa slāpētājam / katalītiskajam konverteram.



**Uzmanību!**  
Pirms remonta darbu sākšanas, izņemiet no mašīnas aizdedzes atslēgu.



**Uzmanību!**  
Risks gūt nopietnus savainojumus — roktējošs ventilators.



Risks gūt nopietnus savainojumus — roktējoša sikсна.



Risks gūt nopietnus savainojumus — mehāniskas daļas.

## 1.2 NORĀDES

### 1.2.1 Attēli

Attēli šajā lietošanas instrukcijā ir numurēti šādi: 1., 2., 3. att.

Attēlos parādītās sastāvdaļas ir apzīmētas ar A, B, C att.

Norāde C sastāvdaļai 2. attēlā tiek apzīmēta šādi: 1:C.

### 1.2.2 Virsraksti

Virsraksti šajās lietošanas instrukcijās ir numurēti atbilstoši šādam piemēram:

"1.3.1 Vispārīgās drošības pārbaudes" ir apakšvirsraksts nodaļai "1.3. Drošības pārbaudes" un ir atrodamas zem šā virsraksta.

Norādot uz virsrakstiem, parasti tiek norādīti tikai virsrakstu numuri, piemēram, "Skatīt 1.3.1".

## 2 TEHNISKIE DATI

### 2.1 MAŠĪNAS DATI

	<b>740</b>
Dzinēja jauda, kW	22,2
Piedziņas PTO	Hidraulika
Ātrums, km/h	0-20
Svars, kg	964
Augstums, mm	1969/2157*
Garums, mm	2435
Platums, mm	1084
Dzinēja eļļas tilpums	3,6 litri
Dzinēja eļļas kategorija	Skatīt 5.3
Hidrauliskā eļļa	20 litri SAE 10W-30 eļļas Lietojot ziemā — ISO VG 46. Skatīt 2.2.1.
Eļļa riteņu dzinēji	4 x 0,08–0,09 litru GL4/5 75W-90
Vides temperatūra	Līdz -20°C.
Degviela	Dīzeļdegviela (EN590:96)
Tvertnes tilpums	42 litri

\* Ar uzstādītu signālbāku

## 2.2 HIDRAULIKAS PĀRSKATS

Tālāk esošajā tabulā sniegts pārskats par hidrauliskajām jaudām un vadības ierīcēm.

Saisinājums	Nozīme	Izmērs	Jauda*
PTO	Priekšā stiprināmo instrumentu piedziņas jauda. Skatīt 1. attēlu.	2x1/2" + 3/8" recirkulācijas caurule	42 l / 220 bāri
PTOs	Vadības ierīce piedziņas instrumentu jaudas kontrolešanai. Skatīt 1. attēlu.		
Aux1	Jauda priekšā stiprināmo instrumentu papildfunkciju nodrošināšanai. Skatīt 1. attēlu.	2x1/4"	12 l / 125 bāri
Aux1s	Aux1 vadības ierīce. Skatīt 1. attēlu.		
Aux2f	Jauda priekšā stiprināmo instrumentu papildfunkciju nodrošināšanai. Skatīt 1. attēlu.	2x1/4"	12 l / 125 bāri
Aux2r	Jauda aizmugurē stiprināmo instrumentu papildfunkciju nodrošināšanai. Skatīt 1. attēlu.	2x1/4"	12 l / 125 bāri
Aux2S	Aux2f un Aux2r vadības ierīce, kas atkarīga no Aux2fr. Skatīt 1. attēlu.		
Aux2fr	Vadības ierīce Aux2f vai Aux2r aktivizēšanai. Skatīt 1. attēlu.		
L	Instrumenta pacelājs. Skatīt 1. attēlu.		
Ls	Instrumentu pacelēja un pacelšanas instrumentu vadības ierīce atrodas zem kabīnes. Skatīt 1. attēlu.		

### 2.2.1 Hidrauliskā eļļa

Ieteicams izmantot SAE 10W-30.

Lietojot mašīnu ziemā, var izmantot ISO VG 46 eļļu. Šo eļļu var lietot arī SAE 10W-30 vietā, ja hidraulika reaģē lēni.

### 2.3 INSTRUMENTI

Sazinieties ar sertificētu instrumentu izplatītāju un rūpīgi izlasiet lietošanas instrukciju, kas tiek piegādāta kopā ar attiecīgo piederumu.

## 3 APRAKSTS

### 3.1 PIEDZIŅA

Mašīnai ir četru riteņu piedziņa. Jauda no dzinēja uz piedziņas riteņiem tiek pārnesta hidrauliski.

Visi četri riteņi ir aprīkoti ar atsevišķiem hidrauliskajiem dzinējiem. Dzeļdegvielas dzinējs darbina hidraulisku sūkni (2:P), kas sūknē eļļu cauri hidrauliskajiem riteņu piedziņas motoriem (2:M).

Hidrauliskie dzinēji ir savienoti ar hidraulisko sūkni, kā parādīts 2. attēlā.

Tas nozīmē, ka priekšējie un aizmugurējie riteņi griežas ar vienādu ātrumu, bet labās un kreisās pušes riteņu ātrums var būt atšķirīgs.

### 3.2 STŪRĒŠANA



**Netuviniet ķermeņa daļas mašīnas pagrieziena punktam, kad ir pagriezta stūre. Pastāv risks gūt nopietnus savainojumus starp mašīnas priekšējo un aizmugurējo sekciju.**

Mašīna ir aprīkota ar hidrauliski pastiprinātu stūres locīklu. Tas nozīmē, ka šasija ir sadalīta priekšējā un aizmugurējā sekcijā, kuras var tikt pagrieztas attiecībā viena pret otru.

Stūrēšana ar locīklu nozīmē, ka mašīnai ir ļoti mazs griešanās rādiuss un tā spēj viegli apbraukt kokus un citus šķēršļus.

### 3.3 DROŠĪBA

#### 3.3.1 Elektriskā drošības sistēma

Mašīna ir aprīkota ar elektrisku drošības sistēmu. Šī drošības sistēma aptur noteiktas aktivitātes, kas var radīt briesmas nepareizas darbības gadījumā. Piemēram, dzinēju var iedarbināt tikai tad, ja ir nopiepts sajūga vai stāvbremzes pedālis.



**Pirms lietošanas vienmēr jāpārbauda, vai drošības sistēma ir darba kārtībā.**

#### 3.3.2 Āmurs

Kabīnē ir āmurs. To izmanto, lai nepieciešamības gadījumā izsistu stiklu.



**Vienmēr pārbaudiet, vai āmurs ir savā turētājā.**

### 3.3.3 Brīdinājuma trijstūris

Kabīnē ir brīdinājuma trijstūris. Ārkārtas gadījumā tas ir jānovieto uz ceļa saskaņā ar vietējiem noteikumiem.



**Pirms braucieniem vienmēr pārbaudiet, vai brīdinājuma trijstūris ir paņemts līdzī.**

### 3.4 VADĪBA

Vadības ierīču apraksti ir grupēti pēc ierīču izvietojuma mašīnā.



#### Vadības ierīces pie sēdekļa

Skatīt 3.4.1.



#### Vadības ierīces uz jumta

Skatīt 3.4.2



#### Vadības ierīces pie stūres pamatnes un pedāļiem

Skatīt 3.4.3



#### Vadības ierīces uz instrumentu panela

Skatīt 3.4.4

#### Citas vadības ierīces

Skatīt 3.4.5.

### 3.4.1 Vadības ierīces pie sēdekļa

Sēdekļis ir aprīkots ar drošības slēdzi, kas pieslēgts mašīnas drošības sistēmai. Tas nozīmē, ka noteiktas bīstamas darbības nav iespējams veikt, ja sēdekļi neviens neatrodas. Skatīt arī "5.7.2".

#### 3.4.1.1 Sēdekļa regulēšana atpakaļ/uz priekšu (1:A1)

1. Pārvietojiet kontroles sviru (1:AJ) uz augšu.
2. Uzstādiet sēdekli vēlamajā pozīcijā.
3. Atbrīvojiet kontroles sviru, lai nofiksētu sēdekli.

#### 3.4.1.2 Sēdekļa piekares regulēšana (1:A2)

Sēdekļa piekari var pielāgot atbilstoši ķermeņa svaram, izmantojot kloķi.

**Cietāka piekare:** pagrieziet kloķi pulksteņa rādītāju virzienā.

**Mīkstāka piekare:** pagrieziet kloķi pretēji pulksteņa rādītāju virzienam.

Piekares iestatījumus var nolasīt indikatorā (1:I2), kas ir blakus kloķim. Ja iestatījumi ir pareizi, indikators ir zaļš.

#### 3.4.1.3 Atzveltnes leņķa regulēšana (1:A3)

Atzveltni var noregulēt vēlamajā leņķī, izmantojot kloķi.

#### 3.4.1.4 Elkonbalstu regulēšana (1:A4)

Elkonbalstu var noregulēt vēlamajā leņķī, izmantojot kloķi zem attiecīgā elkonbalsta.

#### 3.4.1.5 Ventilators (1:A5)

Ar šo vadības ierīci regulē ventilatora ātrumu. Gaiss tiek iepūsts pa ventilācijas kanāliem (1:O).

#### 3.4.1.6 Gaisa kondicionēšana (1:A6) (740DCR)

Ieslēdziet, lai sāktu gaisa kondicionēšanu.

Lai atkausētu logus un likvidētu aizsivīdumu:

ieslēdziet gaisa kondicionēšanu, iestatiet ventilatoru maksimālajā ātrumā, uzgrieziet termostatu maksimālajā karstumā un pavērsiet ventilācijas kanālus uz logiem.

#### 3.4.1.7 Termostats (1:A7)

Šo vadības ierīci izmanto ventilatora gaisa plūsmas temperatūras iestatīšanai. Dzesēšana ir pieejama tikai mašīnās, kas aprīkotas ar gaisa kondicionēšanu.

#### 3.4.1.8 Glabāšanas nodalījums (1:H)

Glabāšanas nodalījums atrodas pa kreisi no sēdekļa.

### 3.4.2 Vadības ierīces uz jumta

#### 3.4.2.1 Lūka (1:B1)

Pavelciet rokturi un pastumiet uz augšu, lai atvērtu jumta lūku.

#### 3.4.2.2 Kabīnes apgaismojums (1:B2)

Kabīnes apgaismojums ir iebūvēts jumtā.

Kabīnes apgaismojumu ieslēdz un izslēdz, pagriežot lampu pa kreisi vai pa labi.

#### 3.4.2.3 Priekšējā stikla mazgātāji (1:B3)



Slēdzis priekšējā stikla mazgātāja iedarbināšanai.

Priekšējā stikla šķidrums tiek papildināts tvertnē (1:G2).

#### 3.4.2.4 Signālbāka (1:B4) (740DCR)



**Ievērojiet vietējos noteikumus attiecībā uz signālbākas lietošanu.**



Slēdzis, ar ko ieslēgt un izslēgt signālbāku. (1:J)

#### 3.4.2.5 Darba apgaismojums (1:B5)



**Ievērojiet vietējos noteikumus attiecībā uz darba apgaismojuma lietošanu.**



Slēdzis, ar ko ieslēgt un izslēgt darba apgaismojumu (1:K).

### 3.4.2.6 Priekšējā stikla tīrītājs (1:B6)



Slēdzis, ar ko ieslēgt un izslēgt priekšējā stikla tīrītāju.

## 3.4.3 Vadības ierīces pie stūres pamatnes un pedāļiem

### 3.4.3.1 Stūre (1:C1)



Neregulējiet stūri braukšanas laikā.

Stūri var laideni pacelt vai nolaist, kā arī iestatīt dažādos leņķos. Skatīt 3.4.3.5 un 3.4.3.2.

### 3.4.3.2 Stūres augstuma regulēšana (1:C2)



Neregulējiet stūri braukšanas laikā.

Stūres augstumu iespējams regulēt bez soļiem, laideni.

Atbrīvojiet pogu, kas atrodas uz stūres statņa, un paceliet vai nolaidiet stūri vēlamajā pozīcijā. Nostipriniet.

### 3.4.3.3 Priekšējās gaismas un sinālaure (1:C3) (740DCR)

Sviras funkcijas ir norādītas tālāk.



Signālaure



Pagriezienu signāllampas (1:N)



Stāvlampas



Priekšējās gaismas (1:M)

Skatiet funkciju simbolus uz vadības ierīces.

### 3.4.3.4 Stūres leņķa regulēšana (1:C4)



Neregulējiet stūri braukšanas laikā.

Stūri iespējams regulēt dažādos leņķos bez soļiem, laideni.

Atļaidiet vadības ierīci stūres statņa sānā un neregulējiet stūri vēlamajā leņķī. Nostipriniet.

### 3.4.3.5 Braukšanas/darba bremze (1:C5)



Ja nepieciešams strauji samazināt braukšanas ātrumu, pedālis strauji jāatlaiž atpakaļ. **PIEZĪME!** Tādējādi uz operatoru iedarbojas jaudīgs spēks.



Nospiediet braukšanas pedāli, ja nav atlaista stāvbremze. Tādējādi uz stāvbremzi tiek izdarīts pārmērīgs noslogojums, kas samazina tās darbību.

Pedālis regulē sazobes attiecību starp dzinēju un piedziņas riteniem (=ātrumu). Darba bremzi aktivējot, pedāli atlaižot vai nospiežot neitrālās pozīcijas virzienā.

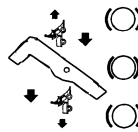

1. Nospiediet pedāli uz priekšu — mašina sāks braukt uz priekšu.
2. Pedālis netiek spiests — mašina nekustas.
3. Pedālis tiek pavilkts atpakaļ — mašina brauc atpakaļgaitā.

### 4. Pedāli nospiež neitrālās pozīcijas virzienā — mašina apstājas.

Lietojot ierobežotāju, maksimālo ātrumu var samazināt līdz optimālajam darba ātrumam.



Ja ārkārtas situācijā mašina pēc pedāļa pavilkšanas atpakaļ nebremzē tā, kā tas ir paredzēts, kreisais pedālis (1:C6) ir jālieto kā avārijas bremze. **PIEZĪME!** Tādējādi uz stāvbremzi tiek izdarīts pārmērīgs noslogojums, kas samazina tās darbību.

### 3.4.3.6 Stāvbremze/avārijas bremze (1:C6)



Braucot spiediet pedāli tikai ārkārtas situācijā. Ja braucot spiež pedāli, samazinās stāvbremzes darbības ilgums un tās funkcionalitāte.



Pedāļa funkcijas ir norādītas tālāk.



- Stāvēšanas laikā. Stāvbremze.
- Braukšanas laikā. Avārijas bremze.

Kad pedālis ir nospiests pilnībā, izgaismojas indikators (1:14).

### 3.4.3.7 Bīstamības brīdinājuma gaismas (1:C7)



Slēdzi izmanto, lai ieslēgtu bīstamības brīdinājuma gaismas. Vienlaikus sāks mirgot visas pagriezienu lampas un indikators (1:14).

### 3.4.3.8 Fiksators, stāvbremze (1:C8)



Nespiediet braukšanas pedāli (1:C5), ja nav atlaista stāvbremze. Tādējādi uz stāvbremzi tiek izdarīts pārmērīgs noslogojums, kas samazina tās darbību.



Fiksators nofiksē pedāli (1:C6) nospiešā pozīcijā. Šo funkciju lieto, lai nofiksētu mašīnu uz nogāzēm, transportēšanas laikā utt., kad dzinējs nedarbojas.

### Nofiksēšana

1. Līdz galam nospiediet pedāli (1:C6). Iedegas indikators (1:14).
2. Nospiediet fiksatoru.
3. Atļaidiet pedāli.

**Atbrīvošana**

1. Līdz galam nospiediet pedāli (1:C6).
2. Atlaidiet pedāli.

**3.4.4 Vadības ierīces uz instrumentu paneļa****3.4.4.1 Akseleratora vadības svira (1:E1).**

Vadības svira dzinēja apgriezīenu uzstādīšanai.

**Priekšējā pozīcija** — pilna jauda — mašīnai darbojoties, vienmēr ir jālieto pilna jauda.

**Aizmugurējā pozīcija** — tukšgaita.

**3.4.4.2 Aizdedzes slēdzis (1:E2)**

Aizdedzes slēdzi lieto dzinēja iedarbināšanai un apturēšanai.

Četras pozīcijas



**Iesildīšanas pozīcija:** cilindri tiek iesildīti, lai atvieglotu iedarbināšanu. Turiet slēdzi tālāk norādītajā pozīcijā, pirms iedarbināt dzinēju zemā temperatūrā. Ne ilgāk kā 5 sekundes.



**Izslēgšanas pozīcija:** dzinējs tiek apturēts. Var izņemt atslēgu.



**Darba pozīcija:** iedarbinot tiek izlaista — to izmanto, kad dzinējs jau darbojas.



**Iedarbināšanas pozīcija:** elektriskais startera motors tiek iedarbināts brīdī, kad atslēgu pagriež ar atsperi aprīkotajā iedarbināšanas pozīcijā. Kad dzinējs ir iedarbināts, ļaujiet atslēgai atgriezties darba pozīcijā.

**3.4.4.3 Instrumentu pacēlājs (1:Ls)**

Šī vadības ierīce kontrolē gan hidraulisko instrumentu pacēlāju mašīnas priekšā (1:L), gan arī zem kabīnes uzstādīto instrumentu pacēlāja cilindru. Šie elementi ir savienoti.

Vadības ierīce (1:Ls) darbojas tikai tad, ja dzinējs ir ieslēgts.

Ja dzinējs ir izslēgts, instrumentu tomēr var nolaist peldošajā pozīcijā.



**Nekad neatstājiet mašīnu, ja instruments ir transporta pozīcijā. Pastāv risks gūt nopietnus savainojumus, ja vadības ierīces nejaušas izkustēšanās dēļ instruments tiek strauji nolaists.**

Svirai ir tālāk norādītās četras pozīcijas.



**Peldošais stāvoklis.** Pārslēdziet sviru tās priekšējā stāvoklī, kur tā fiksējas. Tagad instruments ir nolaists līdz tā peldošajam stāvoklim.

Peldošajā stāvoklī instruments vienmēr balstās pret zemi ar vienādu spiedienu un tas var kustēties atbilstoši zemes reljefam.

Izmantojiet peldošo stāvokli, kad veicat darbu.



**Nolaišana.** Instruments tiek nolaists neatkarīgi no tā svara. Nolaišanas spēku nosaka instrumenta svars un hidrauliskais leņķis vērtais spēks, kas tiek pielikts nolaišanas laikā.



**Fiksēšana transporta pozīcijā.** Svira pēc pacelšanas un nolaišanas ir atgriezies savā neitrālajā stāvoklī. Instruments ir fiksēts transporta pozīcijā.



**Pacelšana.** Pārslēdziet sviru aizmugurējā stāvoklī, līdz instruments atrodas augstākajā pozīcijā (transporta pozīcija). Pēc tam atlaidiet sviru, lai tā fiksētos transporta pozīcijā.

**3.4.4.4 Hidraulikas vadības ierīces (1:Aux1s)**

Šīs vadības ierīces izmanto, lai kontrolētu noteiktas funkcijas, kas atkarīgas no uzstādītā instrumenta.

Vadības ierīces darbojas tikai tad, ja ir ieslēgts motors un instrumenta hidrauliskās šļūtenes, kas paredzētas attiecīgās funkcijas nodrošināšanai, ir pievienotas hidraulikas izejai (1:Aux1).

**3.4.4.5 Hidraulikas vadības ierīces (1:Aux2s)**

Šīs vadības ierīces izmanto, lai kontrolētu noteiktas funkcijas, kas atkarīgas no uzstādītā instrumenta.

Vadības ierīces darbojas tikai tad, ja ir ieslēgts motors un instrumenta hidrauliskās šļūtenes, kas paredzētas attiecīgās funkcijas nodrošināšanai, ir pievienotas šādi:

- priekšā uzstādīts instruments pieslēgts hidraulikas izejai (1:Aux2s);
- aizmugurē uzstādīts instruments ir pieslēgts hidraulikas izejai (1:Aux2s).  
Skatīt arī "3.4.4.9"

Abas hidraulikas izejas aizmugurējā sekcijā ir aslēgtas paralēli.

**3.4.4.6 Slēdzis (1:Ss)**

Slēdzis nodrošina elektrisku pļaušanas augstuma noregulēšanu, kas ļauj laideni iestatīt pļaušanas mehānisma pļaušanas augstumu.

Slēdzis kontrolē mainīgās polaritātes kontaktu (1:S).

### 3.4.4.7 Slēdzis (1:PTOs)

Svira, ar kuru tiek pieslēgta un atslēgta priekšā stiprināmo instrumentu darbināšana. Divas pozīcijas, kas norādītas tālāk.



1. Nospiediet slēdža priekšējo daļu — PTO tiek pieslēgts. Iedegas šis simbols.
2. Nospiediet slēdža aizmugurējo daļu — PTO tiek atvienots.

Lai novērstu nevajadzīgu spiediena paaugstināšanos hidrauliskajā sistēmā, iestatiet akceleratora jaudas rokturi pret 1/4 jaudas atzīmi un tikai tad pieslēdziet PTO.

Vadības ierīce aktivizē vārstu, kas pārnes jaudu no hidrauliskā sūkņa uz priekšā uzstādīto instrumentu.

Pēc tam jauda tiek hidrauliski pārnesta uz instrumentu caur priekšā esošo hidraulikas izeju (1:PTO).

### 3.4.4.8 Slēdzis (1:Ys)

**12V** Slēdzim ir trīs pozīcijas, un to var izmantot, piemēram, smilšu kaisītāja vadībai.

Slēdzis kontrolē kontaktu (1:Y).

### 3.4.4.9 Slēdzis (1:Aux2fr)



Slēdzim ir divas pozīcijas, un tas norāda, kura hidrauliskā izeja tiks aktivizēta ar vadības ierīces (1:Aux2s) palīdzību. Priekšējā jaudas izeja (1:Aux2f) vai aizmugurējā jaudas izeja (1:Aux2r). Skatīt arī "3.4.4.5"

## 3.4.5 Citas vadības ierīces

### 3.4.5.1 Priekšējās bloķējošās tapas (1:D1)

Mašīna ir aprīkota ar priekšējām un aizmugurējām rozetēm dažādu instrumentu vajadzībām. Attiecīgais instruments pēc uzstādīšanas tiek nofiksēts ar divām bloķējošām tapām.

Lai nostiprinātu instrumentu pie instrumentu pacelāja, veiciet tālāk norādītās darbības.

1. Ievietojiet bloķējošo tapu no ārpuses.
2. Uzlieciet kāju uz bloķējošās tapas un grieziet to atpakaļ, līdz tā nofiksējas.



**Negrieziet bloķējošo tapu uz atpakaļ ar rokām. Risks gūt nopietnus savainojumus.**

#### Atlaišana

1. Grieziet bloķējošo tapu uz priekšu, līdz tā atbrīvojas.
2. Izvelciet bloķējošo tapu.

### 3.4.5.2 Aizmugurējās bloķējošās tapas (1:F1)

Mašīna ir aprīkota ar priekšējām un aizmugurējām rozetēm dažādu instrumentu vajadzībām. Attiecīgais instruments pēc uzstādīšanas tiek nofiksēts ar divām bloķējošām tapām. Aizmugurējās bloķējošās tapas pēc instrumenta uzstādīšanas pašas nofiksējas savā vietā.

### 3.4.5.3 Galvenais slēdzis (1:F2)



Pirms elektriskās sistēmas darbu veikšanas atslēdziet elektrību, izmantojot galveno slēdzi.

### 3.4.5.4 Durvju fiksators (1:G1)

Durvju fiksētājs paredzēts durvju turēšanai daļēji atvērtā stāvoklī, lai uzlabotu ventilāciju.



**Ja aizvēršanas brīdī durvju fiksators netrāpa uz rokturslēga, tas bojā kabīni.**

Pārbaudiet, vai lietošanas laikā durvju fiksators pareizi mijiedarbojas ar rokturslēgu.

### 3.4.5.5 Dzinēja pārsegs



**Mašīnu nedrīkst darbināt, ja dzinēja pārsegs nav aizvērts un noslēgts. Risks gūt apdegumus un nopietnus savainojumus.**

Apvalkam ir četri noņemami paneļi, kas ļauj piekļūt dzinēja detaļām. Noņemiet paneļus, kā norādīts tālāk.

#### Labās un kreisās puses panelis (1:Q)

Noņemšana

1. Noņemiet priekšējās un aizmugurējās gumijas siksnas (1:P).
2. Pavelciet paneli uz augšu, nolokiet to uz leju un izvelciet ārā.

Uzlikšana

1. Nolaidiet paneli pār riteņa iekšpusi.
2. Aizākējiet paneļa augšējo daļu aiz mašīnas V formas rievas un apakšpusē ievietojiet fiksatora tapu.
3. Pārvelciet pāri priekšējās un aizmugurējās gumijas siksnas.

#### Priekšējais panelis (1:R)

Noņemšana

1. Noņemiet abas priekšējās gumijas siksnas.
2. Atveriet stiprinājuma kļoķus (4:B).
3. Celiet paneli uz priekšu un uz augšu.

Uzlikšana

1. Novietojiet paneli pareizajā vietā.
2. Ievietojiet stiprinājuma kļoķu skavas caurumos paneļa augšpusē un noslēdziet stiprinājuma kļoķus.
3. Pārvelciet pāri abas gumijas siksnas.

### 3.4.5.6 Elektriskā rozete piekabei (1:V)

Septiņzaru kontaktdakšas rozete piekabei.

### 3.4.5.7 Degvielas tvertnes vāciņš (3:A)

Degvielas tvertnes vāciņš degvielas uzpildīšanai atrodas kabīnes aizmugurējā daļā.

**3.4.5.8 Transmisijas atslēgšanas svira (5:F)**

Svira transmisijas atslēgšanai. Ļauj mašīnu pārvietot stumjot.



Atslēgšanas svira nekad nedrīkst atrasties starp ārējo un iekšējo pozīciju. Tas pārkarsē un bojā transmisiju.



Mašīnu nedrīkst vilkt. Vajadzības gadījumā to drīkst tikai aizstumt līdz auto-piekabei vai atstumt no tās. Vilkšana bojā transmisiju.

Svirai ir divas tālāk norādītās pozīcijas.

**Iekšējā pozīcija:**

hidrauliskais sūknis ir iedarbināts normālai ekspluatācijai.

**Ārējā pozīcija:**

hidrauliskā eļļa tiek pieslēgta aiz hidrauliskā sūkņa, tādēļ tā var plūst pa sistēmu bez hidrauliskā sūkņa radītiem blokiem. Mašīnu var pārvietot stumjot. Plūsma tomēr ir ierobežota, tādēļ mašīnas stumšanai ir vajadzīgs samērā liels spēks.

**3.5 INDIKATORI****3.5.1 Degvielas indikators (1:I1)**

Degvielas indikators norāda degvielas līmeni tvertnē.

**3.5.2 Sēdekļa piekares indikators (1:I2)**

Norāda iestatīto sēdekļa piekari. Skatīt 3.4.1.2.

**3.5.3 Pagrieziena rādītāju / bīstamības brīdinājuma gaismu indikators (1:I3)**

Indikators mirgo vienlaikus ar pagrieziena rādītājiem / bīstamības brīdinājuma gaismām.

**3.5.4 Bremžu indikators (1:I4)**

Nekad nedarbiniet mašīnu, ja deg bremžu indikators. Tas ietekmēs stāvbremzi un avārijas bremzi.



Bremžu indikators brīdina, ka ir aktivizēta stāvbremze (1:C7).

Skatīt 3.4.3.6.

**3.5.5 Akumulatora uzlādes indikators (1:I5)**

Nekad nedarbiniet dzinēju, ja deg akumulatora uzlādes indikators. Tas izlādēs akumulatoru.



Akumulatora uzlādes indikators ieslēdzas tikai tad, ja aizdedzes atslēga ir darba pozīcijā.

Akumulatora uzlādes indikators brīdina, ka dzinēja maiņstrāvas ģenerators vairs nelādē akumulatoru. Ja dzinējs nedarbojas, indikatoram būtu jādeg, jo maiņstrāvas ģenerators nerada nekādu lādiņu. Ja dzinējs darbojas, indikatoram nevajadzētu būt iedegtam. Ja indikators iedegas ekspluatācijas laikā, akumulators sāks izlādēties un dzinēju nevarēs iedarbināt. Nogādājiet mašīnu sertificētā darbnīcā remonta veikšanai.

**3.5.6 Hidrauliskās eļļas temperatūras indikators (1:I6)**

Nekad nedarbiniet dzinēju, ja deg temperatūras indikators. Pastāv risks nopietni sabojāt dzinēju.



Hidrauliskās eļļas temperatūras indikators ieslēdzas tikai tad, ja aizdedzes atslēga ir darba pozīcijā.

Hidrauliskās eļļas temperatūras indikators brīdina, ka hidrauliskā eļļa ir pārsniegusi bīstamu temperatūru.

Ja dzinējs darbojas, indikatoram nevajadzētu būt iedegtam. Ja indikators deg darba laikā, veiciet tālāk norādītās darbības.

- Pārslēdziet akceleratora vadības rokturi uz tukšgaitu. Dzinēju apturēt **nedrīkst**.
- Notīriet lapas, zāli vai citus grūžus, kas pieķērušies eļļas dzesētāja ārpusē. Skatīt 5.12.
- Atstājiet dzinēju tukšgaitā, kamēr temperatūra pazeminās un indikators izdziest. Pēc tam mašīnu var lietot kā parasti.
- Ja 5 minūšu laikā temperatūra nav pazeminājusies, apturiet dzinēju un nogādājiet mašīnu sertificētā darbnīcā remonta veikšanai.

**3.5.7 Dzinēja temperatūras indikators (1:I7)**

Uz pārāk augstu dzinēja temperatūru norāda gan indikators, gan arī skaņas signāls.



Ja deg temperatūras indikators vai skan brīdinājuma signāls, dzinēju nedrīkst noslogot vai darbināt ātrāk nekā tukšgaitā. Pastāv risks nopietni sabojāt dzinēju.



Dzinēja temperatūras indikators un skaņas signāls ieslēdzas tikai tad, ja aizdedzes atslēga ir darba pozīcijā.

Dzinēja temperatūras indikators un skaņas signāls brīdina, ka dzinējs ir pārsniegjis bīstamu temperatūru.

Ja dzinējs darbojas, indikatoram nevajadzētu būt iedegtam un brīdinājuma signālam nevajadzētu skanēt. Ja indikators vai skaņas signāls ieslēdzas darba laikā, veiciet tālāk norādītās darbības.

- Pārslēdziet akceleratora vadības rokturi uz tukšgaitu. Dzinēju apturēt **nedrīkst**.
- Notīriet lapas, zāli vai citus grūžus, kas pieķērušies radiatora ārpusē. Skatīt 5.12.
- Atstājiet dzinēju tukšgaitā, līdz temperatūra pazeminās, indikators izdziest un skaņas signāls izslēdzas. Pēc tam mašīnu var lietot kā parasti.
- Ja 5 minūšu laikā temperatūra nav pazeminājusies, apturiet dzinēju un nogādājiet mašīnu sertificētā darbnīcā remonta veikšanai.

Ja indikators norāda pārāk augstu dzinēja temperatūru, pārbaudiet dzesēšanas šķidruma līmeni. Skatīt 5.4.

### 3.5.8 Eļļas spiediena indikators (1:18)



Nekad nedarbiniet dzinēju, ja deg eļļas spiediena indikators. Pastāv risks nopietni sabojāt dzinēju.



Eļļas spiediena indikators ieslēdzas tikai tad, ja aizdedzes atslēga ir darba pozīcijā.

Eļļas spiediena indikators brīdina, ka dzinēja eļļas spiediens ir bīstami nokritis. Ja dzinējs nedarbojas, indikatoram vajadzētu būt iedegtam, jo nav eļļas spiediena.

Ja dzinējs darbojas, indikatoram nevajadzētu būt iedegtam. Ja indikators iedegas ekspluatācijas laikā, nekavējoties apturiet dzinēju un nogādājiet mašīnu sertificētā darbnīcā remonta veikšanai.

### 3.5.9 Dzinēja stundu mērītājs (1:19)

Norāda darba stundu skaitu. Darbojas tikai tad, kad ir iedarbināts dzinējs.

### 3.5.10 Gaisa filtra indikators (5:110)

Indikators brīdina par nosprostotu gaisa filtru. Ja indikators ir sarkans, gaisa filtrs ir jānomaina. Pēc nomaņas nospiediet indikatora pogu, lai to uz brīdi izslēgtu un atkal ieslēgtu.

### 3.5.11 Hidrauliskās eļļas līmeņa indikators (7:111)

Kad mašīna atrodas uz līdzenas virsmas, eļļas līmenim ir jābūt saskatāmam aiz caurspīdīgā stikla. Ja eļļas līmenis ir pārāk augsts, pastāv risks, ka tā iztecēs pa atgaisošanas vārstu. Ja eļļas līmenis ir pārāk zems, pastāv risks, ka eļļas temperatūra paaugstināsies un tiks bojāta hidrauliskā sistēma.

## 4 PIELIETOŠANAS JOMAS

Mašīnu drīkst lietot tikai kopā ar oriģinālajiem pieredumiem.

Mašīnai ir pieejami papildu komplekti ar aprīkojumu, kas nepieciešams braukšanai pa valsts ceļiem. Komplektu sastāvs tiek pielāgots saskaņā ar attiecīgās valsts noteikumiem. Lai saņemtu informāciju par iegādi un nopirktu šādu komplektu, sazinieties ar sertificētu izplatītāju.

## 5 IEDARBINĀŠANA UN LIETOŠANA



Mašīnu nedrīkst darbināt, ja dzinēja pārsegs nav aizvērts un noslēgts. Risks gūt apdegumus un nopietnus savainojumus.



Pārliecinieties, ka neviens neatrodas mašīnas pagriešanās punkta tuvumā, kad darbojas dzinējs. Pastāv risks gūt nopietnus savainojumus starp mašīnas priekšējo un aizmugurējo sekciju.



Atkarībā no izmantotā instrumenta, iespējams, mašīnai ir jāpiemontē atsvari. Rītenis ass spiediens nekad nedrīkst pārsniegt 900 kg vai 70 % kopējā mašīnas svara.

## 5.1 RĪCĪBA PIRMS IEDARBINĀŠANAS

Pirms mašīnas iedarbināšanas veiciet tālāk norādītās darbības.

- Pārbaudiet/papildiniet degvielas līmeni.
- Pārbaudiet dzinēja eļļas līmeni.
- Pārbaudiet dzesētāja šķidrums līmeni.
- Pārbaudiet, vai nav nostrādājis gaisa filtra indikators.
- Pārbaudiet, vai ūdens separatora un degvielas filtra krāni ir atvērti.
- Pārbaudiet, vai ūdens separatorā nav ūdens. Noteiciet to, ja nepieciešams.
- Pārbaudiet eļļas līmeni hidrauliskajā tvertnē. Skatīt 3.5.11.
- Veiciet drošības pārbaudes.
- Kad braucat ar pļaušanas mehānismu, pārbaudiet, vai mašīnas aizmugurē ir uzstādīts atsvars vai piederums, kas sver vismaz 60 kg.
- Pārbaudiet, vai transmisijas atslēgšanas svira ir iekšējā pozīcijā. Skatīt 3.4.5.8.

Tālāk aprakstītas minētās darbības.

## 5.2 DEGVIELAS UZPILDE



Dīzeļdegviela ir ļoti viegli uzliesmojošs šķidrums. Degvielu vienmēr uzglabājiet šim nolūkam īpaši paredzētās tvertnēs.



Degvielu iepildiet vai papildiniet tikai ārpus telpām; nekad nesmēķējiet, uzpildot degvielu. Degvielu iepildiet pirms dzinēja iedarbināšanas. Nekad nenonemiet piltuves vāciņu un neiepildiet degvielu, ja dzinējs darbojas vai vēl joprojām ir sakarsis.



Dzinēja darbināšanai nedrīkst izmantot rapša biodizeli (RME). Lai iegūtu papildu informāciju, sazinieties ar dzinēja ražotāju.



Degvielas uzpildīšana, līdz tā paliek arī uzpildes caurulē, rada degvielas noplūdi un ugunsbīstamību.

Izmantojiet tikai tādu dīzeļdegvielu, kas atbilst 2.1 prasībām.

1. Atveriet degvielas vāku (3:A).
2. Iepildiet degvielu līdz uzpildes caurules apakšējai malai. Ja degviela tiek iepildīta augstāk par uzpildes caurules līmeni, degviela noplūdis, jo sakarstot tā izplešas.
3. Aizveriet degvielas vāku.



## 5.3 DZINĒJA EĻĻAS LĪMEŅA PĀRBAUDE

Pirms katras lietošanas pārliecinieties, ka eļļas līmenis ir pareizs. Mašīnai ir jāatrodas uz līdzenas virsmas.

Veiciet pārbaudi, kā norādīts tālāk.

1. Noslaukiet virsmu ap eļļas līmeņa rādītāju (5:K) un izvelciet to.
2. Noslaukiet eļļas līmeņa rādītāju.
3. Pilnībā ieslidiniet eļļas līmeņa rādītāju atpakaļ un tad to vēlreiz izvelciet.
4. Nolasiet eļļas līmeņa mērījumu. Eļļas līmenim būtu jābūt robežās, kas atzīmētas uz mērītāja (5:K1).

Ja nepieciešams, noņemiet eļļas uzpildes vāku (5:G) un uzpildiet eļļu līdz minētajai atzīmei.

Izmantojiet API CF vai augstākas kategorijas eļļu, bet ne CG. Ieteicams izmantot CI-4 vai citu eļļu saskaņā ar tālāk redzamo diagrammu.

Nekad nelietojiet eļļas piedevas.

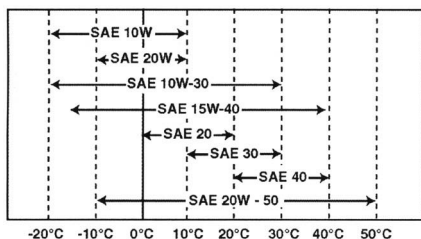

Eļļas līmenis nedrīkst nokristies zemāk par apakšējo atzīmi. Tas var izraisīt dzinēja pārkaršanu. Noteciniet eļļu līdz pareizajam līmenim, ja eļļa pārsniedz augšējo atzīmi. Skatīt 6.7.

Kad eļļas līmenis ir noregulēts, uzlieciet eļļas uzpildes vāku atpakaļ.

## 5.4 DZESĒŠANAS ŠKIDRUMA LĪMEŅA PĀRBAUDE

**⚠ Temperatūras indikators nedarbojas, ja nav dzesēšanas šķidruma. Tas izraisa dzinēja bojājumu.**

Pirms katras lietošanas pārliecinieties, ka dzesēšanas šķidruma līmenis ir pareizs.

Veiciet pārbaudi, kā norādīts tālāk.

1. Pārbaudes laikā dzinējam jābūt aukstam.
2. Noņemiet priekšējo dzinēja paneli. Skatīt 3.4.5.2.
3. Atskrūvējiet radiatora vāku (8:Q) un pārbaudiet, vai dzesēšanas šķidruma līmenis sasniedz uzpildes caurumu.
4. Uzlieciet radiatora vāku atpakaļ.

5. Pārbaudiet, vai dzesēšanas šķidruma līmenis sasniedz apakšējo atzīmi (5:D1) izplešanās tvertnē.

Ja nepieciešams, pielejiet klāt dzesēšanas šķidrumu. Skatīt tālāk.

### 5.4.1 Dzesēšanas šķidruma papildināšana

Dzesēšanas šķidrumam ir jāatbilst tālāk norādītajām prasībām.

- Vienmēr lietojiet dzesētāja un ūdens sajaukumu. Nekad neizmantojiet tikai ūdeni.
- Sajauciet ūdeni un dzesētāju atbilstoši dzesētāja piegādātāja sniegtajiem norādījumiem.
- Nekad nejauciet kopā dažādus dzesētājus.
- Lietojiet mīkstu (bez kalcija satura), destilētu vai demineralizētu ūdeni.

Uzpildes laikā dzinējam jābūt aukstam.



**Ja radiatora vāks ir atvērts, kad dzinējs ir sakarsis, pastāv risks gūt nopietnus apdegumus no ūdens, kas var izšļākties ārā.**

Papildināšanu veiciet, kā norādīts tālāk.

1. Noņemiet priekšējo dzinēja paneli.
2. Pārbaudiet, vai dzesēšanas sistēmā visi aizbāžņi ir uzstādīti un noslēgti.
3. Pārbaudiet, vai dzesēšanas sistēmā visi krāni ir aizvērti un noslēgti.
4. Pārbaudiet, vai dzesēšanas sistēmā visas šļūtenes ir veselas un noslēgtas.
5. Atskrūvējiet radiatora vāku (8:Q).
6. Lēni piepildiet radiatoru ar dzesēšanas šķidrumu. Uzpildes laikā nedrīkst veidoties gaisa burbuļi. Uzpildiet radiatoru līdz uzpildes caurumam.
7. Uzlieciet radiatora vāku atpakaļ.
8. Atveriet izplešanās tvertnes vāku (5:D) un papildiniet dzesēšanas maisījumu līdz apakšējai atzīmei. Tā norāda dzesēšanas šķidruma līmeni, kad dzinējs ir auksts.
9. Aizveriet izplešanās tvertnes vāku.
10. Darbiniet dzinēju, līdz tas iesilst līdz darba temperatūrai, un pārbaudiet līmeni izplešanās tvertnē. Līmenim vajadzētu būt sasniedzamam augšējo atzīmi (5:D2), kas norāda līmeni, kad dzinējs ir sakarsis.
11. Ja līmenis nav sasniedzis augšējo atzīmi, ļaujiet dzinējam atdzist un tad papildiniet dzesēšanas šķidrumu izplešanās tvertnē.

## 5.5 GAISA FILTRA INDIKATORS

Pārbaudiet, vai nav nostrādājis gaisa filtra indikators (5:110).

Informāciju par pārbaudi skatiet 3.5.10.

Informāciju par gaisa filtra nomaīņu skatiet 6.13.

## 5.6 ŪDENS SEPARATORS

Pārbaudiet, vai ūdens separatora pludiņš (9:C3) ir separatora apakšā. Ja nav, tad ir jānotecina ūdens. Skatīt 6.4.

Pārbaudiet, vai ūdens separatora krāns ir atvērts. Skatīt 9. attēlu.

## 5.7 DROŠĪBAS PĀRBAUDES

Pārbaudot mašīnu, pārliecinieties, vai turpmāk minēto drošības pārbažu rezultāti ir atbilstoši.



**Drošības pārbaudes ir jāveic pirms katras lietošanas reizes.**



**Ja kāds no turpmāk minētajiem rezultātiem nav atbilstošs, mašīnu nedrīkst lietot. Nogādājiet mašīnu apkopes darbnīcā remonta veikšanai.**

### 5.7.1 Vispārējās drošības pārbaudes

Objekts	Rezultāts
Degvielas vadi un savienojumi.	Noplūžu nav.
Jaudas kabeļi.	Izolācija nav bojāta. Nav mehānisku bojājumu.
Izplūdes gāzu sistēma.	Savienojumi bez noplūdēm. Visas skrūves ir pievilktas.
Hidrauliskās šļūtenes.	Noplūžu nav. Bojājumu nav.
Pabrauciet ar mašīnu uz priekšu/uz aizmuguri un atbrīvojiet braukšanas/darba bremzes pedāli.	Mašīnai jāapstājas.
Pārbaudes brauciens.	Nav neparastu vibrāciju. Nav neparastu trokšņu.

### 5.7.2 Elektriskā drošības pārbaude



**Pirms lietošanas vienmēr jāpārbauda, vai drošības sistēma ir darba kārtībā.**

Stāvoklis	Darbība	Rezultāts
Sajūga/bremzes pedālis nav nospiests. PTO ir atvienots.	Mēģiniet iedarbināt.	Dzinējam nevajadzētu sākt darboties.
Sajūga/bremzes pedālis nav nospiests. PTO ir pieslēgts.	Mēģiniet iedarbināt.	Dzinējam nevajadzētu sākt darboties.
Dzinējs darbojas. PTO ir pieslēgts.	Vadītājs pamet sēdekli.	PTO ir jāatvienojas.
Instrumentu pacelāja vadības ierīce nav peldošajā pozīcijā.	Mēģiniet pieslēgt PTO.	PTO nedrīkst pieslēgties.

## 5.8 IEDARBINĀŠANA

1. Pārbaudiet, vai PTO ir atvienots.
2. Neturiet kāju uz akceleratora pedāļa.
3. Pārslēdziet akceleratora vadības rokturi uz 1/4 jaudu.
4. Līdz galam nospiediet bremžu pedāli. Indikatora lampai (1:14) ir jāiedegas.
5. Lai iedarbinātu aukstu dzinēju, ja ir zema temperatūra, dzinējs vispirms jāiesilda. Skatīt 3.4.4.2. Pēc tam pagrieziet aizdedzes atslēgu un iedarbiniet dzinēju.
6. Mašīnu nedrīkst noslogot vai ar to braukt tūlīt pēc auksta dzinēja iedarbināšanas, kad hidrauliskā eļļa vēl ir auksta. Uzsildiet hidraulisko eļļu, padarbinot dzinēju ar 1/4 jaudu. Padarbiniet to pāris minūtes, kā parādīts tālāk esošajā diagrammā.

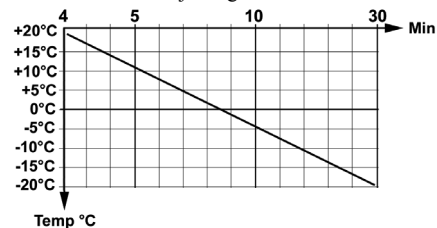

Piemērs: ja temperatūra ir  $-10^{\circ}\text{C}$ , darbiniet dzinēju ar 1/4 jaudu 18 minūtes.

Mašīnai darbojoties, vienmēr ir jālieto pilna jauda. **Lai novērstu nevajadzīgu spiedienu paaugstināšanos hidrauliskajā sistēmā, iestatiet akceleratora jaudas rokturi pret 1/4 jaudas atzīmi un tikai tad pieslēdziet PTO.**

## 5.9 STŪRĒŠANA AR JAUDAS PALĪDZĪBU

Stūrēšana ar jaudas palīdzību pārnes spēku no mašīnas hidrauliskās sistēmas uz stūres rata kustībām. Tas nozīmē, ka mašīnu var stūrēt ļoti viegli, kad dzinējs darbojas ar pilnu jaudu.

Samazinoties dzinēja griešanās ātrumam, samazinās arī stūres pastiprinātāja jauda.

## 5.10 PADOMI EKSPLOATĀCIJAI

Vienmēr nodrošiniet, lai dzinējā būtu nepieciešamais eļļas daudzums. Īpaši, kad braucat pa nogāzēm.

Skatīt 5.3.



**Uzmanieties, braucot pa slīpām virsmām. Braucot pa nogāzi uz augšu vai uz leju, neveiciet strauju uzsākšanu vai apstāšanos. Nekad nebrauciet šķērsām slīpumam. Pārvietojieties no augšas uz leju vai no lejas uz augšu.**



**Ar šo mašīnu nedrīkst braukt nevienā virzienā uz nogāzēm, kuru slīpums ir lielāks par  $10^{\circ}$ .**



Braucot nogāzēs un veicot asus pagriezienus, samaziniet ātrumu, lai mašīna neapgāztos vai jūs nezaudētu kontroli pār mašīnu.



Negrieziet sūri līdz galam, braucot ar augstāko pārnesumu un pilnu jaudu. Mašīna var viegli apgāzties.



Netuviniet rokas un pirkstus stūres lociklsavienojumam un sēdekļa pamatnei. Risks gūt nopietnus savainojumus. Nekad nebrauciet ar atvērtu dzinēja pārsegu.



Atkarībā no izmantotā instrumenta, iespējams, mašīnai ir jāpiemontē atsvari. Riteņu ass spiediens nekad nedrīkst pārsniegt 900 kg vai 70 % kopējā mašīnas svara.

### 5.11 APTURĒŠANA

Atvienojiet PTO. Aktivizējiet stāvbremzi.

Ļaujiet dzinējam 1–2 minūtes darboties tukšgaitā.

Apturiet dzinēju, pagriežot aizdedzes atslēgu izslēgtā pozīcijā.



Ja mašīnu atstājat bez uzraudzības, izņemiet aizdedzes atslēgu.



Tūlīt pēc apturēšanas dzinējs var būt ļoti karsts. Neaiztieciet slāpētāju vai citas dzinēja sastāvdaļas. Tas var izraisīt apdegumu traumas.

### 5.12 TĪRĪŠANA



Lai samazinātu aizdegšanās risku, attīriet dzinēju, trokšņa slāpētāju, akumulatoru un benzīna tvertni no zāles, lapām un liekās eļļas.



Lai samazinātu aizdegšanās risku, regulāri pārbaudiet, vai mašīnai nav radušās eļļas un/vai degvielas noplūdes.



Nekad neizmantojiet augstspiediena ūdens mazgāšanas ierīces. Tas var sabojāt vārpstas blīves, elektriskās daļas un hidrauliskos vārstus.



Nekad nevērsiet augsta spiediena gaisa strūklu pret radiatora plāksnēm. Tas sabojās plāksņu konstrukciju.

Pēc lietošanas iztīriet mašīnu. Veicot tīrīšanu, ņemiet vērā tālākos norādījumus.

- Nevērsiet ūdens strūklu tieši uz dzinēju.
- Tīriet dzinēju ar birsti un/vai saspiestu gaisu.
- Dzinēja radiatoru (8:R) un kondensatoru (8:S) tīriet ar mīkstu birsti. Lielus priekšmetus var noņemt ar roku. Ja dzesētājs ir stipri aizsērējis, iztīriet to, izmantojot lēnu ūdens strūklu un piemērotu mazgāšanas līdzekli.
- Pēc mazgāšanas ar ūdeni iedarbiniet mašīnu un padarbiniet jebkuru no plaušanas blokiem, lai ūdens nevarētu iekļūt gultņos un radīt bojājumus.

## 6 APKOPE

### 6.1 TEHNISKĀS APKOPES PROGRAMMA

Lai uzturētu mašīnu labā stāvoklī attiecībā uz uzticamību, darbības drošību un vides aizsardzību, ir jāizpilda šajā nodaļā dotie apkopes norādījumi.

Visa veida tehniskā apkope jāveic sertificētā darbnīcā.

Sertificētā darbnīcā veikta apkope garantē profesionālu darbu ar oriģinālajām rezerves daļām.

Pēc katras apkopes, ko veic sertificēta darbnīca, ir jāiespiež zīmogs apkopes žurnālā. Pareizi aizpildīts apkopes žurnāls ir vērtīgs dokuments, kas ceļ mašīnas vērtību, pārdodot to tālāk.

Apkopes intervāli ir norādīti tālāk esošajā tabulā. Pēc tabulas ir aprakstīta apkopes procedūra veikšana.

### 6.2 APKOPES INTERVĀLI

Apkopes reize	Pirmā reize	Intervāls	Skatīt sadaļu
	Darba stundas / kalendāra mēneši		
Ūdens separatora pārbaude		50/-	6.4
Priekšfiltra tīrīšana			6.4
Degvielas filtra maiņa		400/-	6.5
Riepu spiediena pārbaude, regulēšana			6.6
Motorā eļļas un filtra maiņa	50/12	200/12	6.7
Hidrauliskās eļļas, filtra, tvertnes noplūdes vārsta mainīšana/tīrīšana	50/12	400/12	6.8
Riteņu dzinēju eļļas maiņa	50/12	200/12	6.9
Siksnu transmisijas pārbaude	50	200/-	6.10
Dzesēšanas sistēmas tīrīšana		1000/12	6.11
Akumulatora pārbaude		50/-	6.12
Gaisa filtra priekšfiltra tīrīšana		250/-	6.13
Gaisa filtra iekšējā filtra mainīšana		250/-	6.13
Eļļošana			6.14
Vārstu pieregulēšana		1000/-	6.15
Smalcināšanas vārsti		2000/-	6.15

### 6.3 SAGATAVOŠANĀS

Visas apkopes ir jāveic, mašīnai atrodoties nekustīgi un ar izslēgtu dzinēju.



**Vienmēr aktivizējiet stāvbremzi, lai novērstu mašīnas ripošanu.**



**Apturiet dzinēju.**



**Novērsiet nejašu dzinēja iedarbināšanu, izņemot aizdebes atslēgu.**

### 6.4 ŪDENS SEPARATORŠ

Ūdens separatorā ir pludiņš (9:C3), ko var redzēt pa caurspīdīgo kausu. Pludiņam jāatrodas separatora apakšā. Ja pludiņš ir pacēlies, ūdens separatora ir jānotecina.

Lai notecinātu ūdeni, atgrieziet notecināšanas krānu (9:C1), līdz sāks tecēt ūdens. Teciniet ūdeni, līdz pludiņš atkal nosēžas separatora apakšā.

Izīriet separatoru, ja tas izskatās nefīrs vai ja ir bieži jānotecina ūdens. Tīriet separatoru, kā norādīts tālāk.

1. Aizgrieziet ūdens separatora krānu. Skatīt 9. attēlu.
2. Novietojiet tvertni zem ūdens separatora, lai savāktu degvielu.
3. Atskrūvējiet kausu. (9:C2).
4. Uzmanīgi noņemiet kausu un izņemiet no tā šķiedras filtru (9:C5), ieliktni (9:C4) un pludiņu (9:C3).
5. Izīriet kausa iekšpusi un šķiedras filtru.
6. Pārbaudiet, vai gredzenveida blīve ir vesela, un apgriezītā secībā salieciet visas sastāvdaļas.
7. Atgrieziet krānu.

Ja ūdens separatorā joprojām bieži sakrājas ūdens, izīriet degvielas tvertni. Sazinieties ar sertificētu darbnīcu.

### 6.5 DEGVIELAS FILTRŠ

1. Apturiet dzinēju un ļaujiet tam atdzist.
2. Aizveriet visus degvielas krānus.
3. Izmantojiet eļļas filtra uzgriežņatslēgu, lai pagrieztu filtru (5:F) vaļīgāk virzienā (10:Dis). Uzmanīgi noņemiet filtru, neizlaistot degvielu. **Noslaukiet degvielu, ja tā izlījusi.**
4. Aplaukiet filtra montāžas virsmu.
5. Uzklājiet plānu degvielas slāniņu uz jaunās filtra blīves.
6. Ievietojiet jauno filtru, rotējot to virzienā (10:Ass), līdz blīve saskaras ar montāžas virsmu.
7. Izmantojot filtra uzgriežņatslēgu, pagrieziet filtru vēlreiz, lai to nostiprinātu.

### 6.6 RIEPU SPIEDIENS

Priekšējo un aizmugurējo riteņu spiedienu: 0,9 bāri.

Instrumenta riepu spiedienu skatiet attiecīgajā rokasgrāmātā.

### 6.7 DZINĒJA EĻĻAS UN FILTRA NOMAĪŅA



**Dzinēja eļļa, ja to iztecina tūlīt pēc dzinēja apturēšanas, var būt ļoti karsta. Pirms izlaist eļļu, ļaujiet dzinējam dažas minūtes atdzist.**

Nomainiet dzinēja eļļu un filtru, kā norādīts tālāk.

1. Novietojiet mašīnu uz līdzenas virsmas un iesildiet dzinēju līdz darba temperatūrai.
2. Apturiet dzinēju un noņemiet eļļas filtra vāku (5:G).
3. Novietojiet tvertni zem eļļas notecināšanas aizbāžņa (11:U), izņemiet aizbāzni un ļaujiet eļļai iztecēt tvertnē.
4. Atbrīvojieties no eļļas saskaņā ar savas valsts noteikumiem.
5. Nofīriet laukumu ap eļļas filtru (5:J) un izņemiet filtru. Lietojiet eļļas filtra uzgriežņatslēgu.
6. Ieeļļojiet jaunā filtra blīvi un ieskrūvējiet to, līdz blīve saskaras ar dzinēja virsmu. Izmantojot eļļas filtra uzgriežņatslēgu, pagrieziet filtru vēlreiz, lai to nostiprinātu.
7. Ieskrūvējiet eļļas notecināšanas aizbāzni. Pievelciet līdz 50 Nm.
8. Iepildiet jaunu eļļu saskaņā ar 5.3.
9. Pēc eļļas iepildīšanas iedarbiniet dzinēju un ļaujiet tam 30 sekundes darboties tukšgaitā.
10. Pārbaudiet, vai nav radusies eļļas noplūde.
11. Apturiet dzinēju. Nogaidiet 30 sekundes un pēc tam pārbaudiet eļļas līmeni. Skatīt 5.3.

### 6.8 HIDRAULISKĀS EĻĻAS UN FILTRA NOMAĪŅA



**Hidrauliskajā sistēmā nedrīkst iekļūt piesārņojums. Tas nopietni bojā sistēmu sastāvdaļas.**

Nomainiet hidraulisko eļļu un filtru, kā norādīts tālāk.

1. Darbiniet mašīnu ar dažādu noslodzi 5-10 minūtes, lai uzsilītu hidraulisko eļļu.
2. Novietojiet mašīnu uz horizontālas virsmas.
3. Rūpīgi nofīriet laukumu ap filtru (7:N) hidrauliskās tvertnes augšpusē, noņemiet filtra vāku un izņemiet filtru.
4. Novietojiet tvertni zem eļļas notecināšanas aizbāžņa (7:P), izņemiet aizbāzni un ļaujiet eļļai iztecēt tvertnē. Tvertnes tilpumam jābūt 20 litriem.
5. Atbrīvojieties no eļļas saskaņā ar savas valsts noteikumiem.

6. Ieskrūvējiet eļļas notecināšanas aizbāzni. Pievelciet līdz 25 Nm.
7. Nomainiet tvertnes noplūdes vārstu (7:O). Izskrūvējiet vārstu un apgriezītā secībā uzstādiat jauno.
8. Ievietojiet filtru atpakaļ ar tālāk minētajām sastāvdaļām.
  - 7:N1 Filtra kauss. Pirms atkārtotas uzstādīšanas iztīriet filtra kausu.
  - 7:N2 Blīve. Pārbaudiet, vai paplāksne nav bojāta.
  - 7:N3 Jaunais filtrs. Mainot eļļu, vienmēr ir jānomaina arī filtrs.
  - 7:N4 Atspere.
  - 7:N5 Blīve. Pārbaudiet, vai paplāksne nav bojāta.
  - 7:N6 Vāks.
9. Iepildiet jaunu eļļu pa 3/8" garo PTO recirkulācijas cauruli, skatīt 1. attēlu. Lietojiet sūkni ar 10 mikronu filtru.
 

Eļļa: Skatīt 2.1.  
Eļļas daudzums, veicot nomaīņu: Skatīt 2.1.
10. Pēc eļļas iepildīšanas ieslēdziet dzinēju un pārbaidiet mašīnu dažas minūtes; tad pārbaudiet, vai nav eļļas noplūdes.
11. Eļļas līmeņa pārbaude. Skatīt 3.5.11.

## 6.9 EĻĻAS MAINĪŠANA RITĒŅU DZINĒJOS

Eļļas nomaīņu riteņu dzinēju pārnese korpusos veiciet, kā norādīts tālāk.

1. Darbiniet mašīnu ar dažādu noslodzi 5-10 minūtes, lai uzsildītu eļļu riteņu dzinējos.
  2. Novietojiet mašīnu uz horizontālas virsmas.
  3. Rūpīgi notīriet laukumu ap eļļas aizbāžņiem (12:V, W).
  4. Novietojiet tvertni zem eļļas notecināšanas aizbāžņa (12:W), izņemiet aizbāzni un ļaujiet eļļai iztecēt tvertnē.
  5. Izņemiet iepildīšanas aizbāzni (12:V).
  6. Ieskrūvējiet eļļas notecināšanas aizbāzni.
- Atbrīvojieties no eļļas saskaņā ar savas valsts noteikumiem.**
7. Iepildiet jaunu eļļu pa iepildīšanas aizbāžņa caurumu. Iesūknējiet eļļu, izmantojot eļļas kanu. Pildiet eļļu, līdz tās līmenis sasniedz iepildīšanas aizbāžņa caurumu.  
Informāciju par eļļas veidu un daudzumu skatīt tabulā 2.1. sadaļā.
  8. Ievietojiet iepildīšanas aizbāzni.
  9. Pievelciet aizbāžņus ar 30 Nm spēku.

## 6.10 SIKSŅU TRANSMISIJAS

Pēc 5 darba stundām pārbaudiet, vai mašīnas siksnas ir neskartas un nav bojātas.

## 6.11 DZESĒŠANAS SISTĒMAS TĪRĪŠANA

Visa veida tehniskā apkope jāveic sertificētā darbinīcā.

### 6.12 AKUMULATORS (7:M)



**Saskaroties ar acīm vai ādu, skābe rada nopietnas traumas. Ja esat saskāries ar skābi, nekavējoties noskalojiet cietušo vietu ar ūdeni un sazinieties ar ārstu.**

Akumulators ir ar vārstu regulējams akumulators ar 12 V nominālo spriegumu. Akumulatora šķidrumu nav nepieciešams pārbaudīt vai papildināt, un tas nav arī iespējams. Vienīgā nepieciešamā apkope ir uzlāde, piemēram, pēc ilgstošas glabāšanas.



**Pirms pirmās lietošanas akumulatoram ir jābūt pilnībā uzlādētam. Akumulators vienmēr ir jāglabā pilnībā uzlādētā stāvoklī. Ja akumulators tiek glabāts neuzlādētā stāvoklī, radīsies nopietni bojājumi.**

#### 6.12.1 Uzlādēšana ar dzinēja palīdzību

Ir iespējams akumulatoru uzlādēt ar dzinēja maiņstrāvas ģeneratora palīdzību, kā norādīts tālāk.

1. Turpmāk parādītajā veidā uzstādiat akumulatoru mašīnā.
2. Novietojiet mašīnu ārpus telpām vai uzstādiat izplūdes gāzu savākšanas iekārtu.
3. Iedarbiniet dzinēju saskaņā ar šīs rokasgrāmatas norādījumiem.
4. Ļaujiet dzinējam 45 minūtes nepārtraukti darboties.
5. Apturiet dzinēju. Tagad akumulators būs pilnībā uzlādēts.

#### 6.12.2 Uzlāde, izmantojot akumulatora lādētāju

Veicot uzlādi ar akumulatora lādētāju, ir jālieto akumulatora lādētājs ar nemainīgu spriegumu.

Lai iegādātos akumulatora lādētāju ar nemainīgu spriegumu, sazinieties ar savu izplatītāju.

**Ja tiek lietots standarta akumulatora lādētājs, akumulators var tikt bojāts.**

#### 6.12.3 Noņemšana/uzstādīšana



**Pirms akumulatora atvienošanas ir jāatslēdz strāvas padeve, izmantojot galveno slēdzi (1:F2).**



**Ja kabeļi tiek samainīti vietām, tiks bojāts akumulators un ģenerators.**



**Cieši nostipriniet kabeļus. Nenostiprināti kabeļi var izraisīt liesmas.**



**Dzinēju nedrīkst darbināt, ja akumulators ir atvienots. Pastāv nopietnu maiņstrāvas ģeneratora un elektriskās sistēmas bojājumu risks.**

Izņemiet/uzstādiet akumulatoru, kā norādīts tālāk.

1. Ar galveno slēdzi (1:F2) atslēdziet jaudas padevi.
2. Noņemiet kreiso aizmugurējo dzinēja paneli.
3. Atvienojiet akumulatora kabeļus un izceliet akumulatoru.
4. Akumulatora uzstādīšanu veic pretējā secībā. Pieslēdziet sarkano kabeli pie akumulatora pozitīvās spaiļes (+), bet melno kabeli — pie negatīvās (-).
5. Aktivizējiet galveno slēdzi.

### 6.12.4 Tīrīšana

Ja akumulatora spaiļes sedz oksīds, tās ir jānotīra. Notīriet akumulatora spaiļes ar drāšu birsti un ieziediet tās ar spaiļu smērvielu.

### 6.13 DZINĒJA GAISA FILTRS UN DZINĒJS (5:H)



**Dzinēju nekādā gadījumā nedrīkst darbināt, ja gaisa filtrs ir bojāts vai ja tā nav. Pastāv risks nopietni sabojāt dzinēju.**

Gaisa filtrs sastāv no šādiem diviem filtriem:

- 6:H2 priekšfiltrs;
- 6:H3 iekšējais gaisa filtrs.

**PIEZĪME!** Ja mašīna darbojas puteklainos apstākļos, tīriet/nomainiet filtru biežāk, nekā norādīts apkopes grafikā.

Izņemiet/uzstādiet gaisa filtrus, kā norādīts tālāk.

1. Atveriet filtra korpusu, atlaižot abas spaiļes (6:H1).
2. Izņemiet priekšfiltru (6:H2), bet atstājiet iekšējo filtru (6:H3) vietā, lai putekļi u.tml. neieklūtu dzinējā, kamēr priekšfiltrs tiek tīrīts ar gaisa strūklu.
3. Izīriet priekšfiltru ar gaisa strūklu. Esiet uzmanīgi, lai nesabojātu filtru. Lietojiet saspiesta gaisa strūklu virzienā no iekšpuses uz āru. Spiedienam jābūt 3–5 bāriem. Ja priekšfiltru nav iespējams izīrīt vai ja tas ir bojāts, tas jānomaina.
4. Izīriet filtra korpusu no iekšpuses.
5. Ja gaisa filtrs ir jānomaina, izvelciet arī to.
6. Visas daļas samontējiet kopā pretējā secībā.
7. Iestatiet atpakaļ filtra indikatoru, ja tas ir nostrādājis. Skatīt 4.

### 6.14 EĻĻOŠANA

Visas eļļošanas vietas saskaņā ar tālāk esošo tabulu ir jāeļļo ik pēc 50 darba stundām, kā arī pēc katras tīrīšanas.

Lietojiet ar universālu smērvielu pildītu ziedes pistoli. Sūkņējiet, kamēr smērviela sāk izplūst. Eļļošanas vietas ir norādītas 13.-14. attēlā.



**Eļļojot pievērsiet uzmanību sīksnām. Sīksnas nedrīkst saskarties ar eļļu vai smērvielu.**

Objekts	Eļļošanas nipelī/darbība	Att.
Spriegošanas svira, sūkņa sīksna	1 eļļošanas nipelis.	14:F
Celšanas dakša, griešanās	1 eļļošanas nipelis	14:A
Celšanas dakša, augšup-lejup	2 eļļošanas nipelī	14:B
Pacēlāja cilindrs	2 eļļošanas nipelī	14:D
Vadības ierīces cilindrs	2 eļļošanas nipelī	14:E
Pagriešanās punkts	3 eļļošanas nipelī	14:C
Akseleratora kabelis	Ieeļļojiet kabeļu galus, izmantojot eļļas kanniņu, un vienlaikus aktivizējot attiecīgo vadības ierīci. Ideālā variantā tas ir jāveic diviem cilvēkiem.	13

### 6.15 VĀRSTI

Vārstu regulēšana un uztrīšana jāveic sertificētā darbnīcā.

## 6.16 DROŠINĀTĀJI



Šajā sadaļā dotās strāvas stipruma vērtības ir maksimālās pieļaujamās uzstādāmā drošinātāja caurlaides vērtības. Ja tiek uzstādīts augstākas strāvas drošinātājs, pastāv mašīnas aizdegšanās risks.

Mašīnai ir trīs drošinātāju kārbas.

Abu drošinātāja kārbu (15:A un 15:B) atrašanās vieta parādīta 15. attēlā. Tajās atrodas drošinātāji, kam jāatbilst tālāk esošajai tabulai. Atkarībā no mašīnas konfigurācijas dažas vietas var būt tukšas. Elektriskas problēmas gadījumā pārbaudiet un nomainiet izdegušos drošinātājus. Ja problēma saglabājas, sazinieties ar sertificētu darbnīcu.

Problēma	Drošinātājs	
	Novietojums	Kategorija
Tuvās gaismas	15:A1	20 A
Maiņstrāva	15:A2	20 A
Galvenais drošinātājs, kabīne	15:A3	30 A
Pagrieziena rādītāji	15:A4	10 A
Rezerves	15:A5	
Stāvgaismas, skaņas signāls, tuvo gaismu relejs	15:A6	10 A
Briesmu signāls	15:A7	10 A
Maiņstrāva	15:A8	10 A
Indikatoru lampiņas, brīdinājuma signāls, transporta pozīciju fiksējošais vārsts	15:B1	10 A
Pļaušanas augstums, smilšu kaisītājs, aizmugurējais grābeklis	15:B2	20 A
Kruīza kontrole, maiņstrāvas ģenerators	15:B3	10 A
Elektriskā rozete panelī	15:B4	10 A
Izslēgšanas rokturis	15:B5	30 A
PTO, stāvēšanas signāllampiņa, drošības relejs	15:B6	10 A
Rezerves	15:B7	
Galvenais drošinātājs	15:B8	40 A

Viena drošinātāju kārba atrodas kabīnes jumtā un satur kabīnes elektrisko funkciju drošinātājus. Drošinātāju kārba atrodas zem jumta paneļa un ir pieejama, atskrūvējot skrūves (15:C).

Problēma	Drošinātājs	
	Novietojums	Kategorija
Rezerves	15:C1	
Radio	15:C2	3 A
Darba apgaismojums	15:C3	10 A
Apsildāms spogulis	15:C4	10 A
Priekšējā stikla tīrītājs	15:C5	10 A
Priekšējā stikla ūdens sūkņi	15:C6	3 A
Rotējoša signālbāka	15:C7	7,5 A
Iekšējais apgaismojums	15:C8	3 A

*GGP patur tiesības veikt izmaiņas izstrādājuma uzbūvē bez iepriekšēja brīdinājuma*



GGP Sweden AB · Box 1006 · SE-573 28 TRANÅS

[www.stiga.com](http://www.stiga.com)



## **ОФИЦИАЛЬНЫЙ ДИЛЕР В УКРАИНЕ:**

[storgom.ua](http://storgom.ua)

## **ГРАФИК РАБОТЫ:**

Пн. – Пт.: с 8:30 по 18:30

Сб.: с 09:00 по 16:00

Вс.: с 10:00 по 16:00

## **КОНТАКТЫ:**

+38 (044) 360-46-77

+38 (066) 77-395-77

+38 (097) 77-236-77

+38 (093) 360-46-77

Детальное описание товара:

<https://storgom.ua/product/raider-stiga-titan-740-dcr.html>

Другие товары: <https://storgom.ua/raidery.html>