

Robert Bosch GmbH
Power Tools Division
70764 Leinfelden-Echterdingen
GERMANY

www.bosch-pt.com

1 609 92A 160 (2015.03) PS / 251 EURO



1 609 92A 160

PFS

1000 | 2000

 **BOSCH**

- | | | |
|--|--|---|
| de Originalbetriebsanleitung | tr Orijinal işletme talimatı | mk Оригинално упатство за работа |
| en Original instructions | pl Instrukcja oryginalna | sr Originalno uputstvo za rad |
| fr Notice originale | cs Původní návod k používání | sl Izvirna navodila |
| es Manual original | sk Pôvodný návod na použitie | hr Originalne upute za rad |
| pt Manual original | hu Eredeti használati utasítás | et Algupärane kasutusjuhend |
| it Istruzioni originali | ru Оригинальное руководство по эксплуатации | lv Instrukcijas oriģinālvalodā |
| nl Oorspronkelijke gebruiksaanwijzing | uk Оригінальна інструкція з експлуатації | lt Originali instrukcija |
| da Original brugsanvisning | kk Пайдалану нұсқаулығының түпнұсқасы | ar تعليمات التشغيل الأصلية |
| sv Bruksanvisning i original | ro Instrucțiuni originale | |
| no Original driftsinstruks | bg Оригинална инструкция | |
| fi Alkuperäiset ohjeet | | |
| el Πρωτότυπο οδηγιών χρήσης | | |



| | | |
|-------------------|----------|-----|
| Deutsch | Seite | 7 |
| English | Page | 15 |
| Français | Page | 22 |
| Español | Página | 31 |
| Português..... | Página | 39 |
| Italiano | Página | 48 |
| Nederlands | Página | 56 |
| Dansk | Side | 65 |
| Svenska | Sida | 71 |
| Norsk | Side | 78 |
| Suomi | Sivu | 85 |
| Ελληνικά | Σελίδα | 93 |
| Türkçe | Sayfa | 102 |
| Polski | Strona | 110 |
| Česky | Strana | 118 |
| Slovensky..... | Strana | 126 |
| Magyar | Oldal | 134 |
| Русский | Страница | 142 |
| Українська..... | Сторінка | 152 |
| Қазақша..... | Бет | 161 |
| Română | Pagina | 170 |
| Български | Страница | 178 |
| Македонски | Страна | 186 |
| Srpski | Strana | 195 |
| Slovensko | Stran | 203 |
| Hrvatski | Stranica | 210 |
| Eesti | Lehekülj | 218 |
| Latviešu | Lappuse | 225 |
| Lietuviškai | Puslapis | 234 |
| عربي | صفحة | 250 |

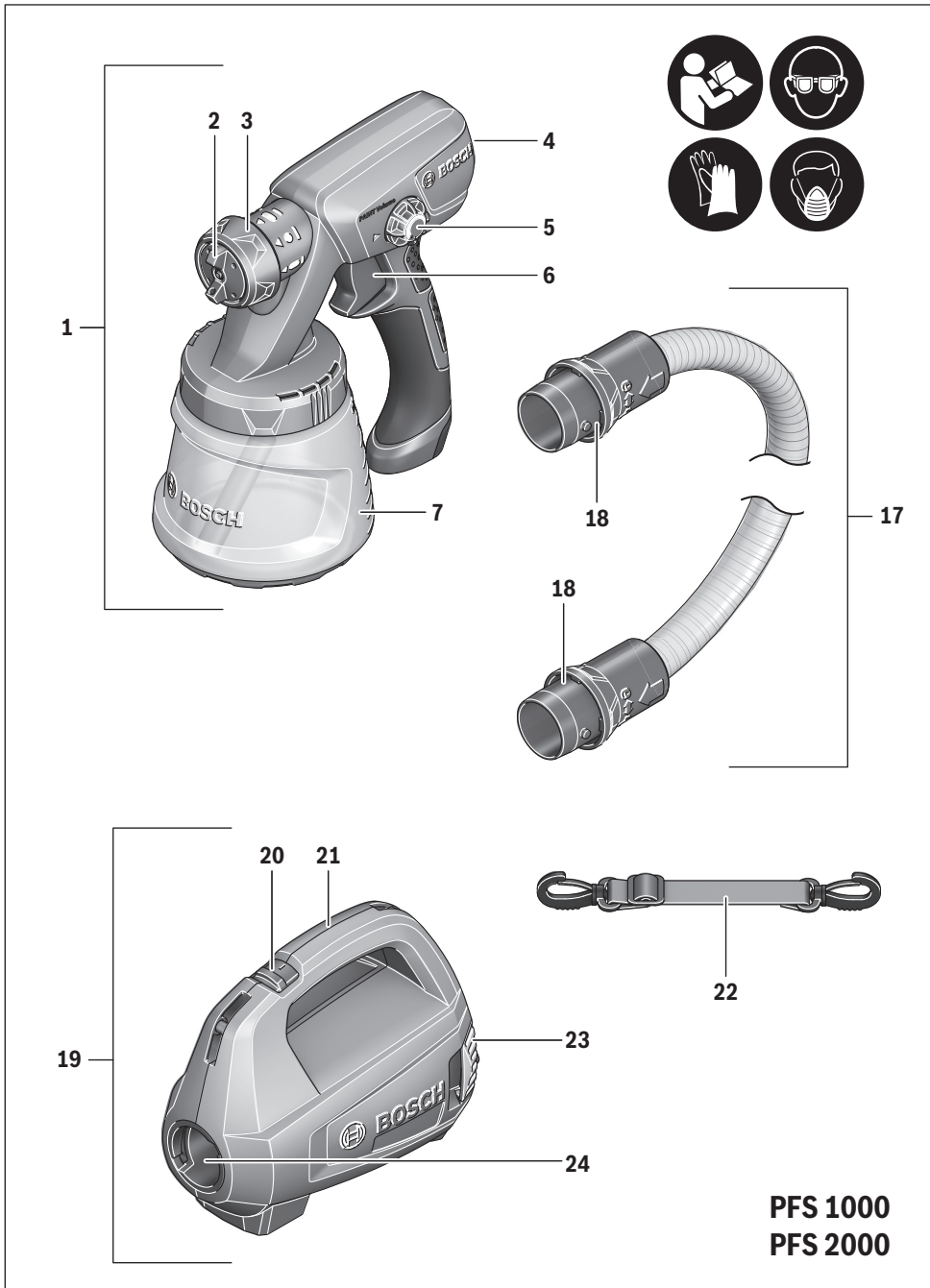

4 |

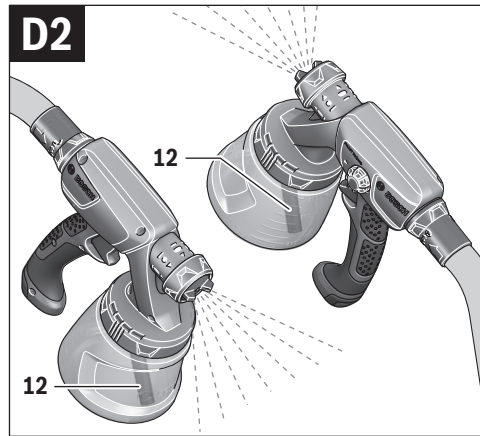
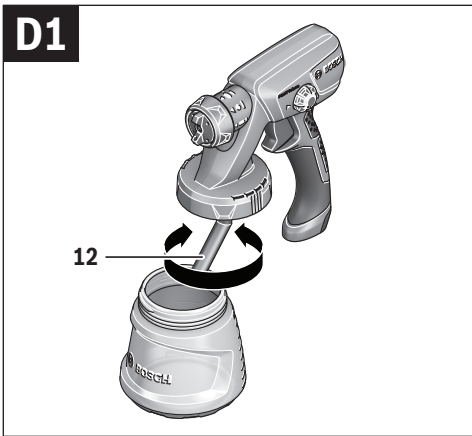
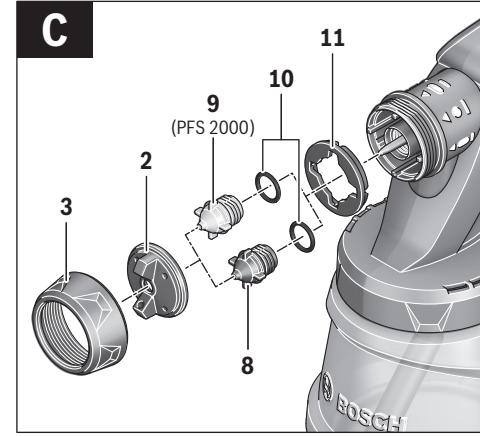
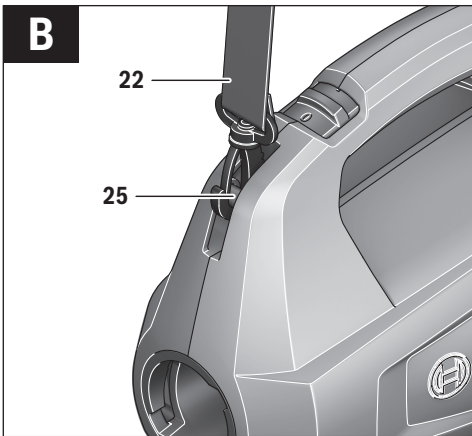
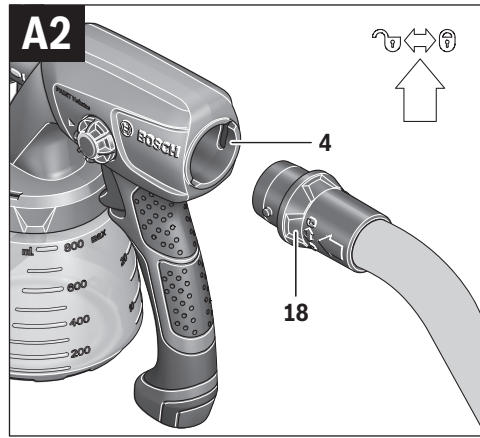
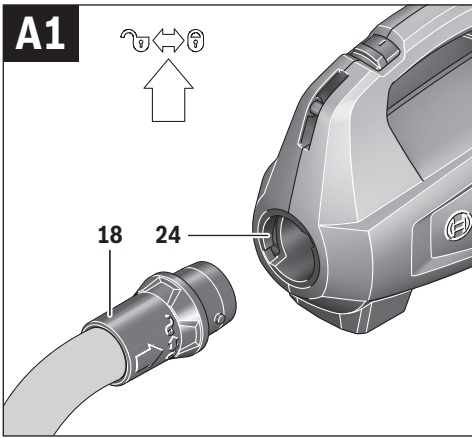

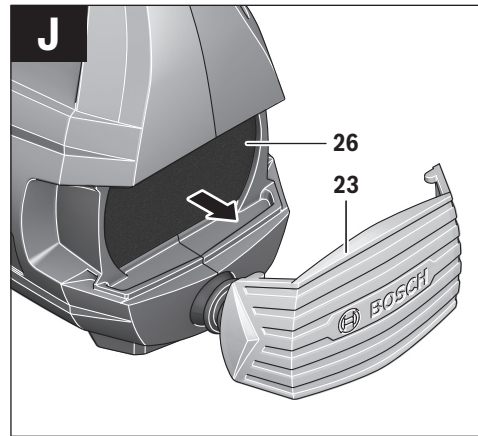
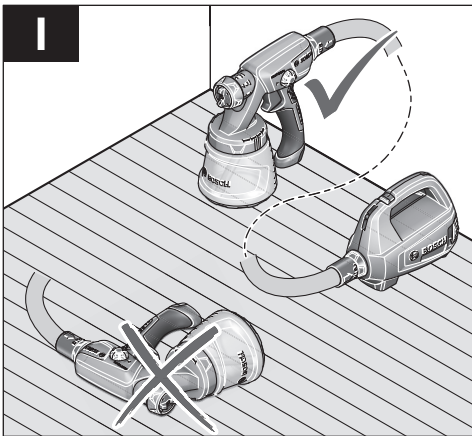
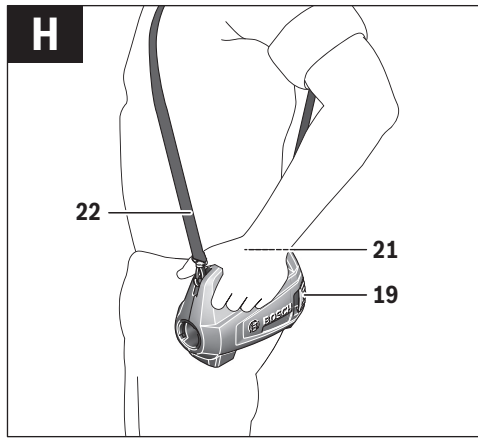
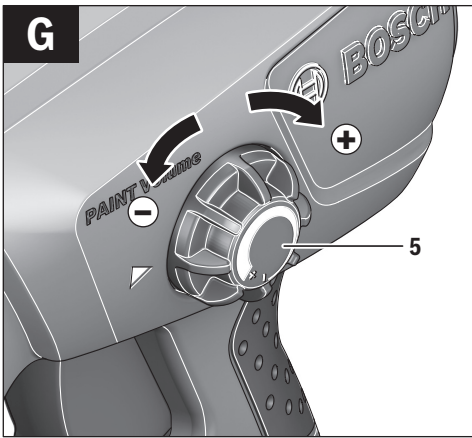
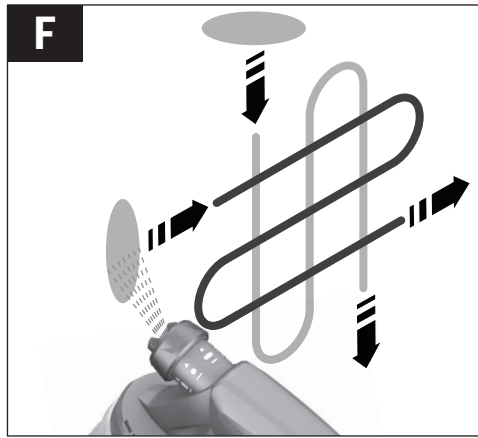
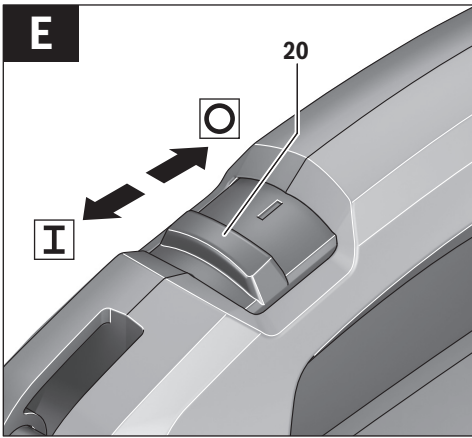

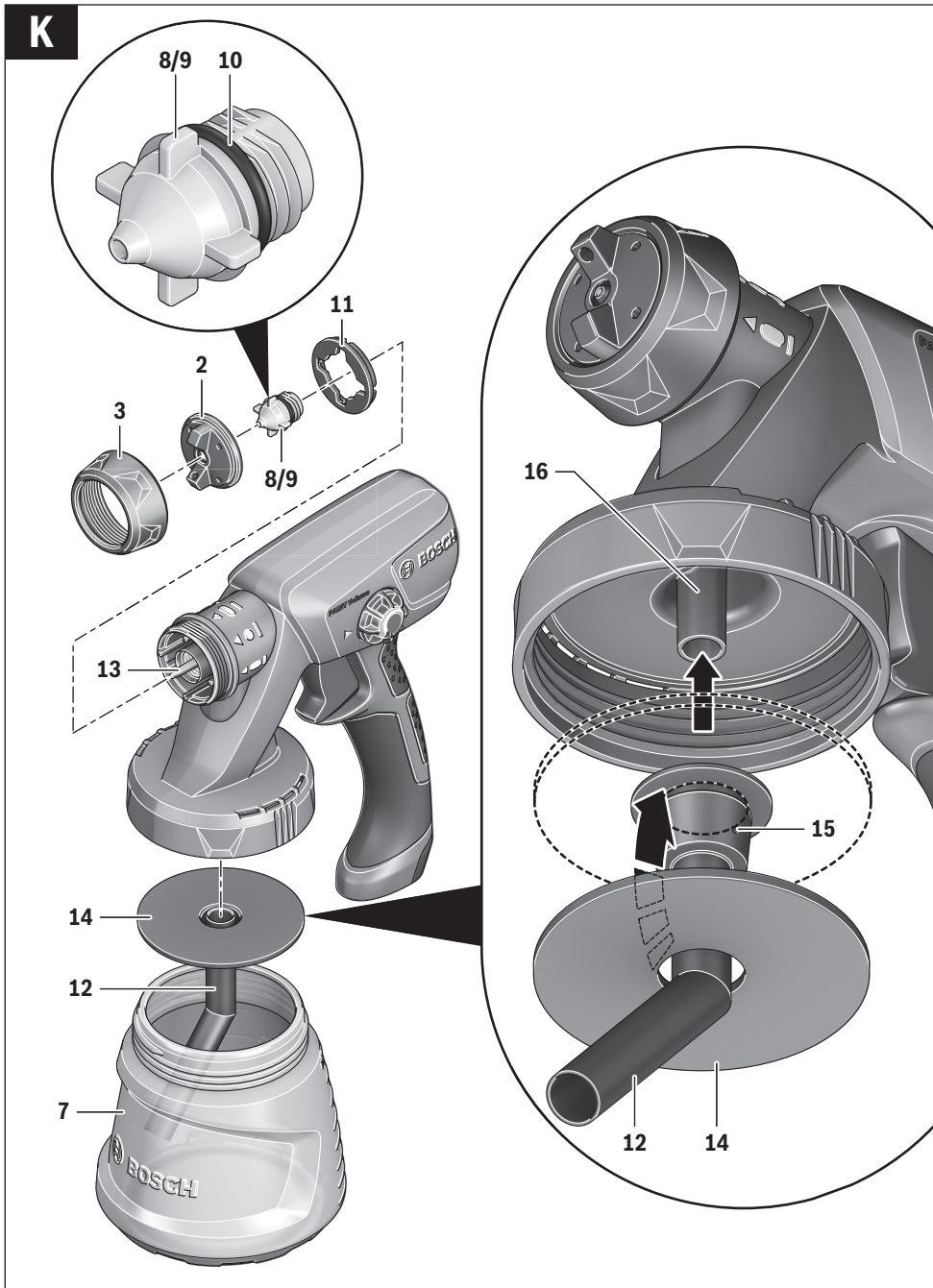

Deutsch

Sicherheitshinweise

Allgemeine Sicherheitshinweise für Elektrowerkzeuge

⚠ WARNUNG Lesen Sie alle Sicherheitshinweise und Anweisungen. Versäumnisse bei der Einhaltung der Sicherheitshinweise und Anweisungen können elektrischen Schlag, Brand und/oder schwere Verletzungen verursachen.

Bewahren Sie alle Sicherheitshinweise und Anweisungen für die Zukunft auf.

Der in den Sicherheitshinweisen verwendete Begriff „Elektrowerkzeug“ bezieht sich auf netzbetriebene Elektrowerkzeuge (mit Netzkabel) und auf akkubetriebene Elektrowerkzeuge (ohne Netzkabel).

Arbeitsplatzsicherheit

- ▶ **Halten Sie Ihren Arbeitsbereich sauber und gut beleuchtet.** Unordnung oder unbeleuchtete Arbeitsbereiche können zu Unfällen führen.
- ▶ **Arbeiten Sie mit dem Elektrowerkzeug nicht in explosionsgefährdeter Umgebung, in der sich brennbare Flüssigkeiten, Gase oder Stäube befinden.** Elektrowerkzeuge erzeugen Funken, die den Staub oder die Dämpfe entzünden können.
- ▶ **Halten Sie Kinder und andere Personen während der Benutzung des Elektrowerkzeugs fern.** Bei Ablenkung können Sie die Kontrolle über das Gerät verlieren.

Elektrische Sicherheit

- ▶ **Der Anschlussstecker des Elektrowerkzeuges muss in die Steckdose passen. Der Stecker darf in keiner Weise verändert werden. Verwenden Sie keine Adapterstecker gemeinsam mit schutzgeerdeten Elektrowerkzeugen.** Unveränderte Stecker und passende Steckdosen verringern das Risiko eines elektrischen Schlages.
- ▶ **Vermeiden Sie Körperkontakt mit geerdeten Oberflächen wie von Rohren, Heizungen, Herden und Kühlschränken.** Es besteht ein erhöhtes Risiko durch elektrischen Schlag, wenn Ihr Körper geerdet ist.
- ▶ **Halten Sie Elektrowerkzeuge von Regen oder Nässe fern.** Das Eindringen von Wasser in ein Elektrowerkzeug erhöht das Risiko eines elektrischen Schlages.
- ▶ **Zweckentfremden Sie das Kabel nicht, um das Elektrowerkzeug zu tragen, aufzuhängen oder um den Stecker aus der Steckdose zu ziehen. Halten Sie das Kabel fern von Hitze, Öl, scharfen Kanten oder sich bewegenden Geräteteilen.** Beschädigte oder verwickelte Kabel erhöhen das Risiko eines elektrischen Schlages.
- ▶ **Wenn Sie mit einem Elektrowerkzeug im Freien arbeiten, verwenden Sie nur Verlängerungskabel, die auch für den Außenbereich geeignet sind.** Die Anwendung eines für den Außenbereich geeigneten Verlängerungskabels verringert das Risiko eines elektrischen Schlages.

- ▶ **Wenn der Betrieb des Elektrowerkzeuges in feuchter Umgebung nicht vermeidbar ist, verwenden Sie einen Fehlerstromschutzschalter.** Der Einsatz eines Fehlerstromschutzschalters vermindert das Risiko eines elektrischen Schlages.

Sicherheit von Personen

- ▶ **Seien Sie aufmerksam, achten Sie darauf, was Sie tun, und gehen Sie mit Vernunft an die Arbeit mit einem Elektrowerkzeug. Benutzen Sie kein Elektrowerkzeug, wenn Sie müde sind oder unter dem Einfluss von Drogen, Alkohol oder Medikamenten stehen.** Ein Moment der Unachtsamkeit beim Gebrauch des Elektrowerkzeuges kann zu ernsthaften Verletzungen führen.
 - ▶ **Tragen Sie persönliche Schutzausrüstung und immer eine Schutzbrille.** Das Tragen persönlicher Schutzausrüstung, wie Staubmaske, rutschfeste Sicherheitsschuhe, Schutzhelm oder Gehörschutz, je nach Art und Einsatz des Elektrowerkzeuges, verringert das Risiko von Verletzungen.
 - ▶ **Vermeiden Sie eine unbeabsichtigte Inbetriebnahme. Vergewissern Sie sich, dass das Elektrowerkzeug ausgeschaltet ist, bevor Sie es an die Stromversorgung und/oder den Akku anschließen, es aufnehmen oder tragen.** Wenn Sie beim Tragen des Elektrowerkzeuges den Finger am Schalter haben oder das Gerät eingeschaltet an die Stromversorgung anschließen, kann dies zu Unfällen führen.
 - ▶ **Entfernen Sie Einstellwerkzeuge oder Schraubenschlüssel, bevor Sie das Elektrowerkzeug einschalten.** Ein Werkzeug oder Schlüssel, der sich in einem drehenden Geräteteil befindet, kann zu Verletzungen führen.
 - ▶ **Vermeiden Sie eine abnormale Körperhaltung. Sorgen Sie für einen sicheren Stand und halten Sie jederzeit das Gleichgewicht.** Dadurch können Sie das Elektrowerkzeug in unerwarteten Situationen besser kontrollieren.
 - ▶ **Tragen Sie geeignete Kleidung. Tragen Sie keine weite Kleidung oder Schmuck. Halten Sie Haare, Kleidung und Handschuhe fern von sich bewegenden Teilen.** Lockere Kleidung, Schmuck oder lange Haare können von sich bewegenden Teilen erfasst werden.
 - ▶ **Wenn Staubabsaug- und -auffangeinrichtungen montiert werden können, vergewissern Sie sich, dass diese angeschlossen sind und richtig verwendet werden.** Verwendung einer Staubabsaugung kann Gefährdungen durch Staub verringern.
- #### Verwendung und Behandlung des Elektrowerkzeuges
- ▶ **Überlasten Sie das Gerät nicht. Verwenden Sie für Ihre Arbeit das dafür bestimmte Elektrowerkzeug.** Mit dem passenden Elektrowerkzeug arbeiten Sie besser und sicherer im angegebenen Leistungsbereich.
 - ▶ **Benutzen Sie kein Elektrowerkzeug, dessen Schalter defekt ist.** Ein Elektrowerkzeug, das sich nicht mehr ein- oder ausschalten lässt, ist gefährlich und muss repariert werden.
 - ▶ **Ziehen Sie den Stecker aus der Steckdose und/oder entfernen Sie den Akku, bevor Sie Geräteeinstellungen vornehmen, Zubehörteile wechseln oder das Gerät**

8 | Deutsch

weglegen. Diese Vorsichtsmaßnahme verhindert den unbeabsichtigten Start des Elektrowerkzeuges.

- ▶ **Bewahren Sie unbenutzte Elektrowerkzeuge außerhalb der Reichweite von Kindern auf. Lassen Sie Personen das Gerät nicht benutzen, die mit diesem nicht vertraut sind oder diese Anweisungen nicht gelesen haben.** Elektrowerkzeuge sind gefährlich, wenn sie von unerfahrenen Personen benutzt werden.
- ▶ **Pflegen Sie Elektrowerkzeuge mit Sorgfalt. Kontrollieren Sie, ob bewegliche Teile einwandfrei funktionieren und nicht klemmen, ob Teile gebrochen oder so beschädigt sind, dass die Funktion des Elektrowerkzeuges beeinträchtigt ist. Lassen Sie beschädigte Teile vor dem Einsatz des Gerätes reparieren.** Viele Unfälle haben ihre Ursache in schlecht gewarteten Elektrowerkzeugen.
- ▶ **Halten Sie Schneidwerkzeuge scharf und sauber.** Sorgfältig gepflegte Schneidwerkzeuge mit scharfen Schneidkanten verklemmen sich weniger und sind leichter zu führen.
- ▶ **Verwenden Sie Elektrowerkzeug, Zubehör, Einsatzwerkzeuge usw. entsprechend diesen Anweisungen. Berücksichtigen Sie dabei die Arbeitsbedingungen und die ausführende Tätigkeit.** Der Gebrauch von Elektrowerkzeugen für andere als die vorgesehenen Anwendungen kann zu gefährlichen Situationen führen.

Service

- ▶ **Lassen Sie Ihr Elektrowerkzeug nur von qualifiziertem Fachpersonal und nur mit Original-Ersatzteilen reparieren.** Damit wird sichergestellt, dass die Sicherheit des Elektrowerkzeuges erhalten bleibt.

Sicherheitshinweise für Feinsprühsysteme

- ▶ **Halten Sie Ihren Arbeitsbereich sauber, gut beleuchtet und frei von Farb- oder Lösemittelbehältern, Lappen und sonstigen brennbaren Materialien.** Mögliche Gefahr der Selbstentzündung. Halten Sie funktionsfähige Feuerlöscher/Löschgeräte zu jeder Zeit verfügbar.
- ▶ **Sorgen Sie für gute Belüftung im Sprühbereich und für ausreichend Frischluft im gesamten Raum.** Verdunstende brennbare Lösemittel schaffen eine explosive Umgebung.
- ▶ **Sprühen und reinigen Sie nicht mit Materialien, deren Flammpunkt unterhalb von 55 °C liegt. Verwenden Sie Materialien auf der Basis von Wasser, schwerflüchtigen Kohlenwasserstoffen oder ähnlichen Materialien.** Leichtflüchtige verdunstende Lösemittel schaffen eine explosive Umgebung.
- ▶ **Sprühen Sie nicht im Bereich von Zündquellen wie statischen Elektrizitätsfunken, offenen Flammen, Zündflammen, heißen Gegenständen, Motoren, Zigaretten und Funken vom Ein- und Ausstecken von Stromkabeln oder der Bedienung von Schaltern.** Derartige Funkenquellen können zu einer Entzündung der Umgebung führen.
- ▶ **Versprühen Sie keine Materialien, bei denen nicht bekannt ist, ob sie eine Gefahr darstellen.** Unbekannte Materialien können gefährdende Bedingungen schaffen.

▶ **Versprühen Sie keinen Tapetenlöser und kein kochendes Wasser. Versprühen Sie nur warmes Wasser (max. 55 °C) ohne chemische Zusätze.**

▶ **Tragen Sie zusätzliche persönliche Schutzausrüstung wie entsprechende Schutzhandschuhe und Schutz- oder Atemschutzmaske beim Sprühen oder der Handhabung von Chemikalien.** Das Tragen von Schutzausrüstung für entsprechende Bedingungen verringert die Aussetzung gegenüber gefährdenden Substanzen.



▶ **Geben Sie acht auf etwaige Gefahren des Sprühguts. Beachten Sie die Markierungen auf dem Behälter oder die Herstellerinformationen des Sprühguts, einschließlich der Aufforderung zur Verwendung persönlicher Schutzausrüstung.** Den Herstelleranweisungen ist Folge zu leisten, um das Risiko von Feuer sowie durch Gifte, Karzinogene etc. hervorgerufenen Verletzungen zu verringern.

▶ **Halten Sie den Stecker des Netzkabels und den Schalldrücker der Sprühpistole frei von Farbe und anderen Flüssigkeiten. Halten Sie nie das Kabel zur Unterstützung an den Steckverbindungen.** Versäumnisse bei der Einhaltung können elektrischen Schlag zur Folge haben.

▶ **Beaufsichtigen Sie Kinder.** Damit wird sichergestellt, dass Kinder nicht mit dem Feinsprühsystem spielen.

Produkt- und Leistungsbeschreibung

Lesen Sie alle Sicherheitshinweise und Anweisungen. Versäumnisse bei der Einhaltung der Sicherheitshinweise und Anweisungen können elektrischen Schlag, Brand und/oder schwere Verletzungen verursachen.

Bestimmungsgemäßer Gebrauch**PFS 1000**

Das Elektrowerkzeug ist nur bestimmt zum Zerstäuben von lösemittelhaltigen und wasserverdünnbaren Lackfarben, Lasuren, Grundierungen, Klarlacken, Beizen, Ölen und Wasser. Das Elektrowerkzeug kann auch zum Sprühen von höher verdünnten Dispersions- und Latexfarben verwendet werden. Das Elektrowerkzeug ist nicht geeignet zum Verarbeiten von Laugen, säurehaltigen Beschichtungsstoffen, körnigem und körperhaltigem Sprühmaterial sowie spritz- und tropfgehemmten Materialien.

PFS 2000

Das Elektrowerkzeug ist nur bestimmt zum Sprühen von Dispersions- und Latexfarben, lösemittelhaltigen und wasserverdünnbaren Lackfarben, Lasuren, Grundierungen, Klarlacken, Beizen, Ölen (ALLPaint) und Wasser.

Das Elektrowerkzeug ist nicht geeignet zum Verarbeiten von Laugen, säurehaltigen Beschichtungsstoffen und Fassadenfarben.

Abgebildete Komponenten

Die Nummerierung der abgebildeten Komponenten bezieht sich auf die Darstellung des Elektrowerkzeuges auf den Grafikseiten.

- 1 Sprühpistole
- 2 Luftkappe
- 3 Überwurfmutter
- 4 Schlauchanschluss (Sprühpistole)
- 5 Stellrad für Sprühmaterialmenge
- 6 Bedienschalter
- 7 Behälter für Sprühmaterial
- 8 Düsenkappe (grau: für Anwendung „Holz“)
- 9 Düsenkappe (weiß: für Anwendung „Wand“)
(PFS 2000)
- 10 O-Ring
- 11 Dichtscheibe
- 12 Steigrohr

- 13 Düsennadel
- 14 Behälterdichtung
- 15 Entlüftungsbohrung
- 16 Farbkanal
- 17 Luftschlauch
- 18 Bajonettverschluss
- 19 Basiseinheit
- 20 Ein-/Ausschalter
- 21 Tragegriff
- 22 Tragegurt
- 23 Luftfilterabdeckung
- 24 Schlauchanschluss (Basiseinheit)
- 25 Öse für Tragegurt
- 26 Luftfilter

***Abgebildetes oder beschriebenes Zubehör gehört nicht zum Standard-Lieferumfang. Das vollständige Zubehör finden Sie in unserem Zubehörprogramm.**

Technische Daten

| Feinsprühsystem | | PFS 1000 | PFS 2000 |
|---|--------|---------------|---------------|
| Sachnummer | | 3 603 B07 0.. | 3 603 B07 3.. |
| Nennaufnahmeleistung | W | 410 | 440 |
| Förderleistung | ml/min | 100 | 200 |
| Zeitaufwand für 2 m ² Farbauftrag | min | 2 | 1,3 |
| Volumen des Behälters für Sprühmaterial | ml | 800 | 800 |
| Düsenkappe 8 (grau) | | | |
| - Anwendungsfall „Holz“: Sprühen von lösemittelhaltigen und wasserverdünnbaren Lackfarben, Lasuren, Grundierungen, Klarlacken, Beizen und Ölen | | ● | ● |
| Düsenkappe 9 (weiß) | | | |
| - Anwendungsfall „Wand“: Sprühen von Dispersions- und Latexfarben | | - | ● |
| Luftschlauchlänge | m | 1,25 | 1,25 |
| Gewicht entsprechend EPTA-Procedure 01/2003 | kg | 2,0 | 2,0 |
| Schutzklasse | | □/II | □/II |

Die Angaben gelten für eine Nennspannung [U] von 230 V. Bei abweichenden Spannungen und in länderspezifischen Ausführungen können diese Angaben variieren.

Geräusch-/Vibrationsinformation

Geräuschemissionswerte ermittelt entsprechend EN 60745-1, EN 50580.

Der A-bewertete Schalldruckpegel des Elektrowerkzeuges beträgt typischerweise 79 dB(A). Unsicherheit K = 3 dB. Der Geräuschpegel beim Arbeiten kann 80 dB(A) überschreiten.

Gehörschutz tragen!

Schwingungsgesamtwerte a_h (Vektorsumme dreier Richtungen) und Unsicherheit K ermittelt entsprechend EN 60745-1, EN 50580:

$$a_h < 2,5 \text{ m/s}^2, K = 1,5 \text{ m/s}^2.$$

Der in diesen Anweisungen angegebene Schwingungspegel ist entsprechend einem in EN 60745 genormten Messverfahren gemessen worden und kann für den Vergleich von Elek-

trowerkzeugen miteinander verwendet werden. Er eignet sich auch für eine vorläufige Einschätzung der Schwingungsbelastung.

Der angegebene Schwingungspegel repräsentiert die hauptsächlichsten Anwendungen des Elektrowerkzeugs. Wenn allerdings das Elektrowerkzeug für andere Anwendungen, mit unterschiedlichen Zubehören, mit abweichenden Einsatzwerkzeugen oder ungenügender Wartung eingesetzt wird, kann der Schwingungspegel abweichen. Dies kann die Schwingungsbelastung über den gesamten Arbeitszeitraum deutlich erhöhen.

Für eine genaue Abschätzung der Schwingungsbelastung sollten auch die Zeiten berücksichtigt werden, in denen das Gerät abgeschaltet ist oder zwar läuft, aber nicht tatsächlich im Einsatz ist. Dies kann die Schwingungsbelastung über den gesamten Arbeitszeitraum deutlich reduzieren.

10 | Deutsch

Legen Sie zusätzliche Sicherheitsmaßnahmen zum Schutz des Bedieners vor der Wirkung von Schwingungen fest wie zum Beispiel: Wartung von Elektrowerkzeug und Einsatzwerkzeugen, Warmhalten der Hände, Organisation der Arbeitsabläufe.

Konformitätserklärung

Wir erklären in alleiniger Verantwortung, dass das unter „Technische Daten“ beschriebene Produkt allen einschlägigen Bestimmungen der Richtlinien 2011/65/EU, bis 19. April 2016: 2004/108/EG, ab 20. April 2016: 2014/30/EU, 2006/42/EG einschließlich ihrer Änderungen entspricht und mit folgenden Normen übereinstimmt: EN 60745-1, EN 50580.

Technische Unterlagen (2006/42/EG) bei:
Robert Bosch GmbH, PT/ETM9,
70764 Leinfelden-Echterdingen, GERMANY

| | |
|--------------------------|-------------------------------|
| Henk Becker | Helmut Heinzelmann |
| Executive Vice President | Head of Product Certification |
| Engineering | PT/ETM9 |

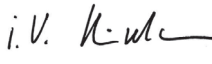
PPA
 i. V. 

Robert Bosch GmbH, Power Tools Division
70764 Leinfelden-Echterdingen, GERMANY
Leinfelden, 19.03.2015

Montage

- **Ziehen Sie vor allen Arbeiten am Elektrowerkzeug den Netzstecker aus der Steckdose.**
- **Stellen Sie sicher, dass Sprühpistole und Basiseinheit vollständig und mit allen Dichtelementen montiert sind.** Nur dadurch ist die Funktion und Sicherheit des Feinsprühsystems gewährleistet.

Luftschlauch anschließen (siehe Bilder A1 – A2)

Anschluss der Basiseinheit:

- Stecken Sie einen Bajonettverschluss **18** des Luftschlauchs entsprechend den Pfeilmarkierungen fest in die Aussparungen des Anschlusses **24** der Basiseinheit.
- Drehen Sie den Bajonettverschluss eine Vierteldrehung im Uhrzeigersinn.

Anschluss an der Sprühpistole:

- Stecken Sie den zweiten Bajonettverschluss **18** des Luftschlauchs entsprechend den Pfeilmarkierungen fest in die Aussparungen des Anschlusses **4** der Sprühpistole.
- Drehen Sie den Bajonettverschluss eine Vierteldrehung im Uhrzeigersinn.

Hinweis: Entfernen Sie vor dem Einfüllen von Sprühmaterial den Luftschlauch **17** (Vierteldrehung des Bajonettverschlusses **18** gegen den Uhrzeigersinn; Bajonettverschluss **18** aus dem Anschluss **4** ziehen).

Tragegurt befestigen (siehe Bild B)

Damit Sie alle zu bearbeitenden Flächen gut erreichen und flexibel sind, können Sie die Basiseinheit mit dem Tragegurt **22** umhängen.

- Haken Sie in jede Öse **25** jeweils ein Gurtende ein.

Düsenkappe wechseln (PFS 2000) (siehe Bild C)

Hinweis: Prüfen Sie vor der Auswahl der Düsenkappe das Sprühmaterial durch Umrühren. Dünflüssiges Material (z. B. Holzfarbe) oder verdünntes Material lässt sich besser mit der grauen Düsenkappe **8** versprühen. Dickflüssigeres Material (z. B. Holzlack oder Wandfarbe) lässt sich besser mit der weißen Düsenkappe **9** versprühen.

- Zum Wechseln der Düsenkappe schrauben Sie die Überwurfmutter **3** ab.
- Ziehen Sie die Luftkappe **2** und die Dichtscheibe **11** ab.
- Schrauben Sie die montierte Düsenkappe ab. Stellen Sie dabei sicher, dass der O-Ring **10** auf der Düsenkappe bleibt.
- Schrauben Sie die gewünschte Düsenkappe in das Gewinde in der Sprühpistole.
- Stecken Sie die Luftkappe **2** mit der Dichtscheibe **11** auf die Düsenkappe und ziehen Sie sie mit der Überwurfmutter **3** fest.

Betrieb

- **Ziehen Sie vor allen Arbeiten am Elektrowerkzeug den Netzstecker aus der Steckdose.**

Arbeitsvorbereitung

- **Sprüharbeiten am Rand von Gewässern oder auf benachbarten Flächen im unmittelbaren Einzugsbereich sind nicht zulässig.**

Achten Sie beim Kauf von Farben, Lacken und Sprühmitteln auf deren Umweltverträglichkeit.

Sprühfläche vorbereiten

Die Sprühfläche muss sauber, trocken und fettfrei sein.

- Rauen Sie glatte Flächen auf und entfernen Sie danach den Schleifstaub.

Beim Einsatz können alle nicht abgedeckten Oberflächen durch den Sprühnebel verunreinigt werden. Bereiten Sie daher die Umgebung der Sprühfläche gründlich vor:

- Fußboden, Einrichtungsgegenstände, Türen, Fenster und Tür- und Fensterrahmen etc. abdecken oder abkleben.

Sprühmaterial vorbereiten

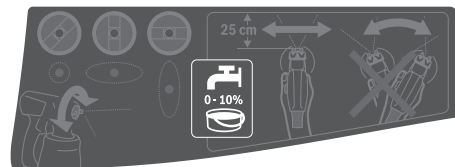

- Rühren Sie das Sprühmaterial gut durch.
- Verdünnen Sie gegebenenfalls das Sprühmaterial.

| Sprühmaterial | empfohlene Verdünnung |
|---|-----------------------|
| Beizen, Öle, Lasuren, Imprägnierungen, Rostschutzgrundierungen | 0 % |
| Lösemittel- oder wasserverdünnbare Lackfarben, Grundierungen, Heizkörperlacke, Dickschichtlasuren | 10 % |
| Dispersionsfarbe, Latexfarbe | mindestens 10 % |

► **Achten Sie beim Verdünnen darauf, dass Sprühmaterial und Verdünnung zusammenpassen.** Bei Verwendung einer falschen Verdünnung können Klumpen entstehen, die die Sprühpistole verstopfen.

► **Achten Sie beim Verdünnen des Sprühmaterials darauf, dass der Flammpunkt des Gemisches nach der Verdünnung wieder über 55 °C liegt.** Das Verdünnen von z. B. lösemittelhaltigen Lacken setzt den Flammpunkt nach unten.

Sprühmaterial einfüllen (siehe Bilder D1 – D2)

Hinweis: Entfernen Sie vor dem Einfüllen von Sprühmaterial den Luftschlauch **17** (Vierteldrehung des Bajonettverschlusses **18** gegen den Uhrzeigersinn; Bajonettverschluss **18** aus dem Anschluss **4** ziehen).

- Schrauben Sie den Behälter **7** von der Sprühpistole ab.
- Füllen Sie das Sprühmaterial **maximal bis zur 800-Markierung** in den Behälter **7**.
- Drehen Sie das Steigrohr **12** so, dass das Sprühmaterial fast ohne Rest versprüht werden kann:

| | |
|---|--|
| für Sprüharbeiten an liegenden Objekten | nach vorne in Richtung Düsen-/Luftkappe |
| für Sprüharbeiten über Kopf | nach hinten in Richtung Handgriff |

- Führen Sie eine Probesprühung auf einer Testfläche durch. (siehe „Sprühen“, Seite 11)

Wenn Sie ein optimales Sprühbild erhalten, können Sie das Sprühen beginnen.

Wenn das Sprühergebnis nicht zufriedenstellend ist oder keine Farbe austritt, gehen Sie vor wie bei „Behebung von Störungen“ auf Seite 13 beschrieben.

Inbetriebnahme (siehe Bild E)

- **Beachten Sie die Netzspannung!** Die Spannung der Stromquelle muss mit den Angaben auf dem Typenschild des Elektrowerkzeuges übereinstimmen.
- **Achten Sie darauf, dass die Basiseinheit während des Betriebs keinen Staub oder andere Verschmutzungen ansaugen kann.**
- **Achten Sie darauf, dass Sie die Basiseinheit nie besprühen.**
- **Unterbrechen Sie den Sprühvorgang, wenn während des Sprühens Flüssigkeit an anderen Stellen als der vorgesehenen Düse austritt und bringen Sie die Sprühpistole wieder in ordnungsgemäßen Zustand.** Es besteht die Gefahr eines elektrischen Schlags.

► **Sprühen Sie nicht auf sich selbst, auf andere Personen oder Tiere.**

Einschalten

Um Energie zu sparen, schalten Sie das Feinsprühsystem nur ein, wenn Sie es benutzen.

- PFS 2000: Überprüfen Sie, ob die richtige Düsenkappe montiert ist (siehe „Düsenkappe wechseln“, Seite 10).
- Stecken Sie den Netzstecker in die Steckdose.
- Nehmen Sie die Sprühpistole in die Hand und richten Sie sie auf die Sprühfläche.
- Schieben Sie den Ein-/Ausschalter **20** nach vorne.
- Drücken Sie den Bedienschalter **6** an der Sprühpistole.

Hinweis: Wenn die Basiseinheit eingeschaltet ist, strömt an der Luftkappe **2** immer Luft aus.

Ausschalten

- Lassen Sie den Bedienschalter **6** los und schieben Sie den Ein-/Ausschalter **20** nach hinten.
- Ziehen Sie den Netzstecker aus der Steckdose.

Arbeitshinweise

Sprühen (siehe Bild F)

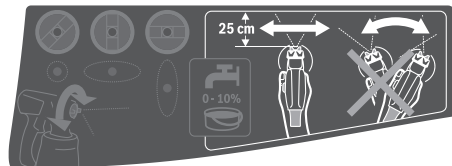

Hinweis: Beachten Sie die Windrichtung, wenn Sie das Elektrowerkzeug im Freien benutzen.

- Führen Sie zuerst eine Probesprühung durch und stellen Sie das Sprühbild und die Sprühmaterialmenge entsprechend dem Sprühmaterial ein. (Einstellungen siehe nachfolgende Abschnitte)
- Halten Sie die Sprühpistole unbedingt in einem gleichmäßigen Abstand von 20 – 25 cm senkrecht zum Sprühobjekt.
- Beginnen Sie den Sprühvorgang außerhalb der Sprühfläche.
- Bewegen Sie die Sprühpistole je nach Sprühbild-Einstellung gleichmäßig waagrecht oder senkrecht. Eine gleichmäßige Oberflächenqualität entsteht, wenn sich die Bahnen um 4 – 5 cm überlappen.
- Bei Sprüharbeiten an liegenden Objekten oder bei Sprüharbeiten über Kopf halten Sie die Sprühpistole leicht schräg und bewegen sich nach hinten von der besprühten Fläche weg.
- **Stolpergefahr! Achten Sie auf mögliche Hindernisse im Raum.**
- Vermeiden Sie Unterbrechungen innerhalb der Sprühfläche. Eine gleichmäßige Führung der Sprühpistole ergibt eine einheitliche Oberflächenqualität. Ein ungleichmäßiger Abstand und Sprühwinkel führt zu starker Farbnebelbildung und damit zu einer ungleichmäßigen Oberfläche.
- Beenden Sie den Sprühvorgang außerhalb der Sprühfläche.

12 | Deutsch

Sprühen Sie den Behälter für das Sprühmaterial nie ganz leer. Wenn das Steigrohr nicht mehr in das Sprühmaterial taucht, bricht der Sprühstrahl ab und eine uneinheitliche Oberfläche entsteht.

Wenn sich das Sprühmaterial an der Düsenkappe und der Luftkappe abgelagert, reinigen Sie beide Teile mit dem verwendeten Verdünnungsmittel.

Sprühbild einstellen

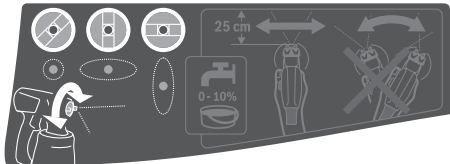

- **Betätigen Sie nie den Bedienschalter 6, während Sie die Luftkappe 2 verstellen.**

– Drehen sie die Luftkappe 2 in die gewünschte Position.

| Luftkappe | Sprühstrahl | Anwendung |
|-----------|-------------|---|
| | | waagrechter Flachstrahl für vertikale Arbeitsrichtung |
| | | senkrechter Flachstrahl für horizontale Arbeitsrichtung |
| | | Rundstrahl für Ecken, Kanten und schwer zugängliche Stellen |

Sprühmaterialmenge einstellen (siehe Bild G)
(PAINTVolumen)

- Drehen Sie das Stellrad 5, um die gewünschte Sprühmaterialmenge einzustellen:
 - : minimale Sprühmaterialmenge,
 - + : maximale Sprühmaterialmenge.

| Sprühmaterialmenge | Einstellung |
|---|---|
| Zu viel Sprühmaterial auf der Sprühfläche: | Die Sprühmaterialmenge muss verringert werden. – Drehen Sie das Stellrad 5 Richtung –. |
| Zu wenig Sprühmaterial auf der Sprühfläche: | Die Sprühmaterialmenge muss erhöht werden. – Drehen Sie das Stellrad 5 Richtung +. |

Befeuchten von Tapeten

Zum einfacheren Entfernen alter Tapeten können Sie die Tapeten mit warmem Wasser (max. 55 °C) einsprühen.

Verwenden Sie hierzu die graue Düsenkappe 8.

Arbeitspausen und Transport (siehe Bilder H–I)

Zum einfachen Transport des Feinsprühsystems ist an der Basiseinheit ein Tragegriff 21 und ein Tragegurt 22 angebracht. Während des Arbeitens können Sie sich die Basiseinheit 19 mit Hilfe des Tragegurts 22 quer über die Schulter hängen.

In Arbeitspausen kann die Sprühpistole 1 auf einer ebenen Arbeitsfläche abgestellt werden. Es kann kein Sprühmaterial auslaufen.

- **Stellen Sie die mit Sprühmaterial befüllte Sprühpistole immer aufrecht auf eine ebene Fläche.** Aus einer liegenden Sprühpistole kann Sprühmaterial auslaufen.

Wartung und Service

Wartung und Reinigung

- **Ziehen Sie vor allen Arbeiten am Elektrowerkzeug den Netzstecker aus der Steckdose.**
- **Reinigen Sie gründlich nach jedem Gebrauch die Einzelteile des Feinsprühsystems, besonders alle farbführenden Bauteile.** Eine sachgemäße Reinigung ist Voraussetzung für den einwandfreien und sicheren Betrieb der Sprühpistole. Bei fehlender oder unsachgemäßer Reinigung werden keine Gewährleistungsansprüche übernommen.

Wenn ein Ersatz der Anschlussleitung erforderlich ist, dann ist dies von Bosch oder einer autorisierten Kundendienststelle für Bosch-Elektrowerkzeuge auszuführen, um Sicherheitsgefährdungen zu vermeiden.

Luftfilter reinigen (siehe Bild J)

Der Luftfilter 26 muss gelegentlich gereinigt werden. Ist der Luftfilter stark verschmutzt, muss er gewechselt werden.

- Öffnen Sie die Luftfilterabdeckung 23.
- Entnehmen Sie den Luftfilter 26.
- Leichte Verschmutzung:
Klopfen Sie den Luftfilter 26 aus.
oder
Starke Verschmutzung:
Reinigen Sie den Luftfilter 26 unter fließendem Wasser und lassen Sie ihn anschließend gut trocknen, um Schimmelbildung zu vermeiden.
oder
Wechseln Sie den Luftfilter 26 aus.
- Setzen Sie den Luftfilter wieder ein.
- Schließen Sie die Luftfilterabdeckung 23 wieder.

Feinsprühsystem reinigen (siehe Bild K)

Reinigen Sie die Sprühpistole und den Behälter für das Sprühmaterial immer mit dem entsprechenden Verdünnungsmittel (Lösemittel oder Wasser) für das verwendete Sprühmaterial.

Reinigen Sie die Düsen- und Luftbohrungen der Sprühpistole niemals mit spitzen Gegenständen.

- Schalten Sie die Basiseinheit 19 aus.

- Entfernen Sie sowohl von der Basiseinheit **19** als auch von der Sprühpistole **1** den Luftschlauch **17** (Vierteldrehung des Bajonettverschlusses **18** gegen den Uhrzeigersinn; Bajonettverschluss **18** aus dem Anschluss **4/24** ziehen).
 - Reinigen Sie die Basiseinheit gegebenenfalls mit einem mit Verdünnungsmittel befeuchteten Tuch und entfernen Sie anschließend die Basiseinheit **19** und den Luftschlauch **17** aus der unmittelbaren Reinigungsumgebung.
 - Drücken Sie den Bedienschalter **6** der Sprühpistole, damit das Sprühmaterial in den Behälter zurücklaufen kann.
 - Schrauben Sie den Behälter **7** ab und leeren Sie das restliche Sprühmaterial zurück zum Original-Sprühmaterial.
 - Füllen Sie den Behälter **7** zur Hälfte mit dem Verdünnungsmittel (Lösemittel oder Wasser) und befestigen Sie ihn wieder an der Sprühpistole **1**.
 - Schütteln Sie die Sprühpistole mehrmals.
 - Schrauben Sie den Behälter **7** ab und entleeren Sie den Behälter vollständig in eine leere Materialdose.
 - Demontieren Sie die Überwurfmutter **3**, die Luftkappe **2**, die Dichtscheibe **11**, die verwendete Düsenkappe **9/8** mit dem O-Ring **10** und das Steigrohr **12** mit der Behälterdichtung **14**.
Stellen Sie dabei sicher, dass der O-Ring **10** auf der Düsenkappe bleibt.
 - Reinigen Sie in einem Eimer mit Verdünnungsmittel alle farbführenden Teile mit einer handelsüblichen Spülbürste. Reinigen Sie auch den Farbkanal **16** der Sprühpistole **1**.
 - Kontrollieren Sie, ob das Steigrohr **12** mit der Behälterdichtung **14** frei von Sprühmaterial und unbeschädigt ist.
- Reinigen Sie bei Bedarf die Behälterdichtung **14** nochmals mit Verdünnungsmittel.
- Reinigen Sie die Entlüftungsbohrung **15** mit einem geeigneten Gegenstand.
- Reinigen Sie den Behälter und die Sprühpistole außen mit einem mit Verdünnungsmittel befeuchteten Tuch.
 - Lassen Sie vor dem Zusammenbau alle Teile sorgfältig trocknen.
 - Montieren Sie das Feinsprühsystem wieder in umgekehrter Reihenfolge.
Schieben Sie die Behälterdichtung **14** wieder nach oben in die Nut des Steigrohrs **12**.
Stellen Sie sicher, dass die Behälterdichtung rundherum genau in der Steigrohrnut positioniert ist, um die Sprühpistole richtig abzudichten.
Achten Sie darauf, dass Sie das Steigrohr **12** wieder bis zum Anschlag auf den Farbkanal **16** schieben.

Materialentsorgung

Verdünnungsmittel und Sprühmaterialreste müssen umweltgerecht entsorgt werden. Beachten Sie die Entsorgungshinweise des Herstellers und die örtlichen Vorschriften zur Sondermüllentsorgung.

Umweltschädliche Chemikalien dürfen nicht ins Erdreich, ins Grundwasser oder in Gewässer gelangen. Schütten Sie umweltschädliche Chemikalien nie in die Kanalisation!

Lagerung

- Bevor Sie das Feinsprühsystem einlagern, reinigen Sie das Feinsprühsystem gründlich und lassen Sie alle Teile vor dem Zusammenbau sorgfältig trocknen.

Behebung von Störungen

| Problem | Ursache | Abhilfe |
|---------------------------------------|---|--|
| Sprühmaterial deckt nicht richtig | Sprühmaterialmenge zu gering | Stellrad 5 Richtung + drehen |
| | Abstand zur Sprühfläche zu groß | Sprühabstand verringern |
| | Zu wenig Sprühmaterial auf der Sprühfläche, zu selten über die Sprühfläche gesprüht | Öfter über die Sprühfläche sprühen |
| | Sprühmaterial zu dickflüssig | Sprühmaterial erneut verdünnen und Probe-sprühung durchführen |
| Sprühmaterial verläuft nach Auftragen | Zu viel Sprühmaterial aufgetragen | Stellrad 5 Richtung – drehen |
| | Abstand zur Sprühfläche zu gering | Sprühabstand vergrößern |
| | Sprühmaterial zu dünnflüssig | Original-Sprühmaterial zugeben |
| | Zu oft über dieselbe Stelle gesprüht | Farbe abtragen und beim zweiten Sprühversuch nicht so oft über eine Stelle sprühen |
| Zu grobe Zerstäubung | Sprühmaterialmenge zu hoch | Stellrad 5 Richtung – drehen |
| | PFS 2000: Weiße Düsenkappe 9 montiert (zu großer Düsendurchmesser) | Graue Düsenkappe 8 montieren |
| | Düsennadel 13 verschmutzt | Düsennadel reinigen |
| | Sprühmaterial zu dickflüssig | Sprühmaterial erneut verdünnen und Probe-sprühung durchführen |
| | Luftfilter 26 stark verschmutzt | Luftfilter wechseln |
| Zu starker Farbnebel | Zu viel Sprühmaterial aufgetragen | Stellrad 5 Richtung – drehen |
| | Abstand zur Sprühfläche zu groß | Sprühabstand verringern |

14 | Deutsch

| Problem | Ursache | Abhilfe |
|---|---|--|
| Sprühstrahl pulsiert | Zu wenig Sprühmaterial im Behälter | Sprühmaterial nachfüllen |
| | Entlüftungsbohrung 15 am Steigrohr 12 verstopft | Steigrohr und Entlüftungsbohrung reinigen |
| | Steigrohr 12 lose | Steigrohr bis zum Anschlag auf den Farbkanal 16 schieben |
| | Düsenkappe 9/8 sitzt locker | Düsenkappe 9/8 anziehen |
| | Luftfilter 26 stark verschmutzt | Luftfilter wechseln |
| | Sprühmaterial zu dickflüssig | Sprühmaterial erneut verdünnen und Probe-sprühung durchführen |
| Sprühmaterial tropft an der Düsenkappe nach | Ablagerung von Sprühmaterial an der Düsenkappe 9/8 , der Düsennadel 13 und der Luftkappe 2 | Düsenkappe, Düsennadel und Luftkappe reinigen |
| | Düsenkappe 9/8 sitzt locker | Düsenkappe 9/8 anziehen |
| Aus der Düsenkappe tritt kein Sprühmaterial aus | Steigrohr 12 lose | Steigrohr bis zum Anschlag auf den Farbkanal 16 schieben |
| | Düsennadel 13 verstopft | Düsennadel reinigen |
| | Steigrohr 12 verstopft | Steigrohr reinigen |
| | Entlüftungsbohrung 15 am Steigrohr 12 verstopft | Steigrohr und Entlüftungsbohrung reinigen |
| | Behälterdichtung 14 fehlt oder ist beschädigt | (neue) Behälterdichtung über das Steigrohr in die Nut schieben |
| | Sprühmaterial zu dickflüssig | Sprühmaterial erneut verdünnen und Probe-sprühung durchführen |
| | Sprühmaterial verschmutzt (Farbklumpen) | Sprühpistole komplett entleeren und reinigen; Sprühmaterial beim Befüllen durch Einfüllsieb gießen |

Kundendienst und Anwendungsberatung

Der Kundendienst beantwortet Ihre Fragen zu Reparatur und Wartung Ihres Produkts sowie zu Ersatzteilen. Explosionszeichnungen und Informationen zu Ersatzteilen finden Sie auch unter:

www.bosch-pt.com

Das Bosch-Anwendungsberatungs-Team hilft Ihnen gerne bei Fragen zu unseren Produkten und deren Zubehör.

www.bosch-do-it.de, das Internetportal für Heimwerker und Gartenfreunde.

www.1-2-do.com

In der Heimwerker-Community 1-2-do.com können Sie Produkttester werden, Ideen sammeln oder sich mit anderen Heimwerkern austauschen.

www.diy-academy.eu, das komplette Service-Angebot der DIY Academy.

Geben Sie bei allen Rückfragen und Ersatzteilbestellungen bitte unbedingt die 10-stellige Sachnummer laut Typenschild des Produkts an.

Deutschland

Robert Bosch GmbH

Servicezentrum Elektrowerkzeuge

Zur Luhne 2

37589 Kalefeld – Willershausen

Unter www.bosch-pt.com können Sie online Ersatzteile bestellen oder Reparaturen anmelden.

Kundendienst: Tel.: (0711) 40040480

Fax: (0711) 40040481

E-Mail: Servicezentrum.Elektrowerkzeuge@de.bosch.com

Anwendungsberatung: Tel.: (0711) 40040480

Fax: (0711) 40040482

E-Mail: kundenberatung.ew@de.bosch.com

Österreich

Unter www.bosch-pt.at können Sie online Ersatzteile bestellen.

Tel.: (01) 797222010

Fax: (01) 797222011

E-Mail: service.elektrowerkzeuge@at.bosch.com

Schweiz

Unter www.bosch-pt.com/ch/de können Sie online Ersatzteile bestellen.

Tel.: (044) 8471511

Fax: (044) 8471551

E-Mail: Aftersales.Service@de.bosch.com

Luxemburg

Tel.: +32 2 588 0589

Fax: +32 2 588 0595

E-Mail: outillage.gereedschap@be.bosch.com

Entsorgung

Sprühpistole, Elektroeinheit, Zubehör und Verpackungen sollen einer umweltgerechten Wiederverwertung zugeführt werden.

Werfen Sie Elektrowerkzeuge nicht in den Hausmüll!

Nur für EU-Länder:

Gemäß der Europäischen Richtlinie 2012/19/EU über Elektro- und Elektronik-Altgeräte und ihrer Umsetzung in nationales Recht müssen nicht mehr gebrauchsfähige Elektrowerkzeuge getrennt gesammelt und einer umweltgerechten Wiederverwertung zugeführt werden.

Änderungen vorbehalten.

English**Safety Notes****General Power Tool Safety Warnings**

⚠ WARNING Read all safety warnings and all instructions. Failure to follow the warnings and instructions may result in electric shock, fire and/or serious injury.

Save all warnings and instructions for future reference.

The term "power tool" in the warnings refers to your mains-operated (corded) power tool or battery-operated (cordless) power tool.

Work area safety

- ▶ **Keep work area clean and well lit.** Cluttered or dark areas invite accidents.
- ▶ **Do not operate power tools in explosive atmospheres, such as in the presence of flammable liquids, gases or dust.** Power tools create sparks which may ignite the dust or fumes.
- ▶ **Keep children and bystanders away while operating a power tool.** Distractions can cause you to lose control.

Electrical safety

- ▶ **Power tool plugs must match the outlet. Never modify the plug in any way. Do not use any adapter plugs with earthed (grounded) power tools.** Unmodified plugs and matching outlets will reduce risk of electric shock.
- ▶ **Avoid body contact with earthed or grounded surfaces, such as pipes, radiators, ranges and refrigerators.** There is an increased risk of electric shock if your body is earthed or grounded.

▶ **Do not expose power tools to rain or wet conditions.**

Water entering a power tool will increase the risk of electric shock.

▶ **Do not abuse the cord. Never use the cord for carrying, pulling or unplugging the power tool. Keep cord away from heat, oil, sharp edges and moving parts.** Damaged or entangled cords increase the risk of electric shock.▶ **When operating a power tool outdoors, use an extension cord suitable for outdoor use.** Use of a cord suitable for outdoor use reduces the risk of electric shock.▶ **If operating a power tool in a damp location is unavoidable, use a residual current device (RCD) protected supply.** Use of an RCD reduces the risk of electric shock.**Personal safety**

- ▶ **Stay alert, watch what you are doing and use common sense when operating a power tool. Do not use a power tool while you are tired or under the influence of drugs, alcohol or medication.** A moment of inattention while operating power tools may result in serious personal injury.
 - ▶ **Use personal protective equipment. Always wear eye protection.** Protective equipment such as dust mask, non-skid safety shoes, hard hat, or hearing protection used for appropriate conditions will reduce personal injuries.
 - ▶ **Prevent unintentional starting. Ensure the switch is in the off-position before connecting to power source and/or battery pack, picking up or carrying the tool.** Carrying power tools with your finger on the switch or energising power tools that have the switch on invites accidents.
 - ▶ **Remove any adjusting key or wrench before turning the power tool on.** A wrench or a key left attached to a rotating part of the power tool may result in personal injury.
 - ▶ **Do not overreach. Keep proper footing and balance at all times.** This enables better control of the power tool in unexpected situations.
 - ▶ **Dress properly. Do not wear loose clothing or jewelry. Keep your hair, clothing and gloves away from moving parts.** Loose clothes, jewellery or long hair can be caught in moving parts.
 - ▶ **If devices are provided for the connection of dust extraction and collection facilities, ensure these are connected and properly used.** Use of dust collection can reduce dust-related hazards.
- Power tool use and care**
- ▶ **Do not force the power tool. Use the correct power tool for your application.** The correct power tool will do the job better and safer at the rate for which it was designed.
 - ▶ **Do not use the power tool if the switch does not turn it on and off.** Any power tool that cannot be controlled with the switch is dangerous and must be repaired.
 - ▶ **Disconnect the plug from the power source and/or the battery pack from the power tool before making any adjustments, changing accessories, or storing power tools.** Such preventive safety measures reduce the risk of starting the power tool accidentally.

16 | English

- ▶ **Store idle power tools out of the reach of children and do not allow persons unfamiliar with the power tool or these instructions to operate the power tool.** Power tools are dangerous in the hands of untrained users.
- ▶ **Maintain power tools. Check for misalignment or binding of moving parts, breakage of parts and any other condition that may affect the power tool's operation. If damaged, have the power tool repaired before use.** Many accidents are caused by poorly maintained power tools.
- ▶ **Keep cutting tools sharp and clean.** Properly maintained cutting tools with sharp cutting edges are less likely to bind and are easier to control.
- ▶ **Use the power tool, accessories and tool bits etc. in accordance with these instructions, taking into account the working conditions and the work to be performed.** Use of the power tool for operations different from those intended could result in a hazardous situation.

Service

- ▶ **Have your power tool serviced by a qualified repair person using only identical replacement parts.** This will ensure that the safety of the power tool is maintained.

Safety Warnings for Fine-spray Systems

- ▶ **Keep area clean, well lit and free of paint or solvent containers, rags, and other flammable materials.** Spontaneous combustion may occur. Fire extinguisher equipment shall be present and working at all times.
- ▶ **Provide for good ventilation in the spraying area and for sufficient fresh air in the complete room.** Evaporating inflammable solvents create an explosive environment.
- ▶ **Do not spray and clean with materials that have a flash point of less than 55 °C. Use materials based on water, non-volatile hydrocarbons or similar materials.** Volatile evaporating solvents create an explosive environment.
- ▶ **Do not spray in the vicinity of ignition sources, such as static electricity sparks, open flames, pilot lights, hot objects, engines/motors, cigarettes and sparks from plugging in or unplugging power cords or operating switches.** Such spark sources can ignite the spraying vicinity/environment.
- ▶ **Do not spray any liquid of unknown hazard potential.** Unknown materials can create hazardous conditions.
- ▶ **Do not spray wallpaper stripper or boiling water. Spray only warm water (max. 55 °C) without chemical additives.**
- ▶ **Wear additional protective equipment such as appropriate protective gloves and protective masks or respirators when spraying or handling chemicals.** Wearing protective equipment for the appropriate conditions reduces the exposure to hazardous substances.



- ▶ **Be aware of possible hazards from the spray material. Observe the information on drums/tanks/tins as well as manufacturer information of the spray material, including the request to wear personal protective equipment.** The manufacturer's instructions are to be observed in order to reduce the risk of fire as well as injuries caused through toxins, carcinogens, etc.
- ▶ **Keep the plug of the mains cord and the trigger switch of the spray gun clear of paint and other fluids. Never hold the cord by its connectors to support it.** Failure to follow the instruction can lead to electric shock.
- ▶ **Supervise children.** This will ensure that children do not play with the fine-spray system.

Products sold in GB only: Your product is fitted with a BS 1363/A approved electric plug with internal fuse (ASTA approved to BS 1362).

If the plug is not suitable for your socket outlets, it should be cut off and an appropriate plug fitted in its place by an authorised customer service agent. The replacement plug should have the same fuse rating as the original plug. The severed plug must be disposed of to avoid a possible shock hazard and should never be inserted into a mains socket elsewhere.

Products sold in AUS and NZ only: Use a residual current device (RCD) with a rated residual current of 30 mA or less.

Product Description and Specifications

Read all safety warnings and all instructions. Failure to follow the warnings and instructions may result in electric shock, fire and/or serious injury.

Intended Use**PFS 1000**

The power tool is only intended for atomising solvent-based and water-dilutable lacquers, glazes, primers, clear lacquers, wood stains, oils and water.

The power tool can also be used to spray more highly diluted emulsion and latex paints.

The power tool is not suitable for use with caustic solutions, acidic coating materials, spray material containing grains or solids, and spatter and drip resistant materials.

PFS 2000

The power tool is only intended for spraying emulsion and latex paints, solvent-based and water-dilutable lacquers, glazes, primers, clear lacquers, wood stains, oils (**ALL**Paint) and water.

The power tool is not suitable for spraying caustic solutions, acidic coating materials and house paints.

Product Features

The numbering of the components shown refers to the representation of the power tool on the graphic pages.

- 1 Spray gun
- 2 Air cap
- 3 Union nut

- 4 Hose port (spray gun)
- 5 Thumbwheel for spraying capacity
- 6 Trigger switch
- 7 Container for spray material
- 8 Nozzle cap (grey: for a "wood" application)
- 9 Nozzle cap (white: for a "wall" application) (PFS 2000)
- 10 O-ring
- 11 Gasket
- 12 Suction tube
- 13 Nozzle needle
- 14 Container seal
- 15 Ventilation hole
- 16 Paint channel

- 17 Air hose
- 18 Bayonet lock
- 19 Base unit
- 20 On/Off switch
- 21 Carrying handle
- 22 Carrying strap
- 23 Air filter cover
- 24 Hose connection (base unit)
- 25 Eyelet for carrying strap
- 26 Air filter

*Accessories shown or described are not part of the standard delivery scope of the product. A complete overview of accessories can be found in our accessories program.

Technical Data

| Fine-spray System | | PFS 1000 | PFS 2000 |
|--|--------|---------------|---------------|
| Article number | | 3 603 B07 0.. | 3 603 B07 3.. |
| Rated power input | W | 410 | 440 |
| Spraying capacity | ml/min | 100 | 200 |
| Required time for application of paint on 2 m ² | min | 2 | 1,3 |
| Container capacity for spray material | ml | 800 | 800 |
| Nozzle cap 8 (grey) | | | |
| – "Wood" application: Spraying solvent-based and water-dilutable lacquers, glazes, primers, clear lacquers, wood stains and oils | | ● | ● |
| Nozzle cap 9 (white) | | | |
| – "Wall" application: Spraying emulsion and latex paints | | – | ● |
| Length of air hose | m | 1.25 | 1.25 |
| Weight according to EPTA-Procedure 01/2003 | kg | 2.0 | 2.0 |
| Protection class | | □/II | □/II |

The values given are valid for a nominal voltage [U] of 230 V. For different voltages and models for specific countries, these values can vary.

Noise/Vibration Information

Sound emission values determined according to EN 60745-1, EN 50580.

Typically the A-weighted sound pressure level of the product is 79 dB(A). Uncertainty K = 3 dB.

The noise level when working can exceed 80 dB(A).

Wear hearing protection!

Vibration total values a_h (triax vector sum) and uncertainty K determined according to EN 60745-1, EN 50580:

$a_h < 2.5 \text{ m/s}^2$, $K = 1.5 \text{ m/s}^2$.

The vibration level given in this information sheet has been measured in accordance with a standardised test given in EN 60745 and may be used to compare one tool with another. It may be used for a preliminary assessment of exposure. The declared vibration emission level represents the main applications of the tool. However if the tool is used for different applications, with different accessories or insertion tools or is poorly maintained, the vibration emission may differ. This may significantly increase the exposure level over the total working period.

An estimation of the level of exposure to vibration should also take into account the times when the tool is switched off or when it is running but not actually doing the job. This may significantly reduce the exposure level over the total working period.

Identify additional safety measures to protect the operator from the effects of vibration such as: maintain the tool and the accessories, keep the hands warm, organisation of work patterns.

Declaration of Conformity

We declare under our sole responsibility that the product described under "Technical Data" is in conformity with all relevant provisions of the directives 2011/65/EU, until 19 April 2016: 2004/108/EC, from 20 April 2016 on: 2014/30/EU, 2006/42/EC including their amendments and complies with the following standards:
EN 60745-1, EN 50580.

Technical file (2006/42/EC) at:
Robert Bosch GmbH, PT/ETM9,
70764 Leinfelden-Echterdingen, GERMANY

18 | English

Henk Becker
Executive Vice President
Engineering

Helmut Heinzelmann
Head of Product Certification
PT/ETM9

PPA
Henk Becker *i.V. Heinzelmann*

Robert Bosch GmbH, Power Tools Division
70764 Leinfelden-Echterdingen, GERMANY
Leinfelden, 19.03.2015

Assembly

- ▶ **Before any work on the machine itself, pull the mains plug.**
- ▶ **Ensure that the spray gun and base unit are assembled completely and with all seals.** Only this will ensure the function and safety of the fine-spray system.

Connecting the Air Hose (see figures A1 – A2)

Connecting the base unit:

- Insert a bayonet lock **18** of the air hose securely into the slots in the base unit port **24** according to the arrow marks.
- Turn the bayonet lock a quarter turn clockwise.

Connecting to the spray gun:

- Insert the second bayonet lock **18** of the air hose securely into the slots in the spray gun port **4** according to the arrow marks.
- Turn the bayonet lock a quarter turn clockwise.

Note: Remove the air hose **17** before pouring in spray material (quarter turn of the bayonet lock **18** counterclockwise; pull the bayonet lock **18** out of the port **4**).

Fastening the Carrying Strap (see figure B)

In order to reach all surfaces to be sprayed and maintain flexibility, you can sling on the base unit with the carrying strap **22**.

- Attach one strap end to each eyelet **25**.

Changing the Nozzle Cap (PFS 2000) (see figure C)

Note: Check the spray material by stirring it before selecting the nozzle cap. Thin-viscosity material (e.g. wood paint) or diluted material can be sprayed better with the grey nozzle cap **8**. Thicker-viscosity material (e.g. wood lacquer or wall paint) can be sprayed better with the white nozzle cap **9**.

- To change the nozzle cap, unscrew the union nut **3**.
- Pull off the air cap **2** and the gasket **11**.
- Unscrew the mounted nozzle cap.
When doing so, ensure that the O-ring **10** remains on the nozzle cap.
- Screw the required nozzle cap into the thread in the spray gun.
- Put the air cap **2** with the gasket **11** on the nozzle cap and tighten it with the union nut **3**.

Operation

- ▶ **Before any work on the machine itself, pull the mains plug.**

Preparing for Operation

- ▶ **Spraying on the sides of water bodies (lakes, rivers, etc.) or neighbouring surfaces in the direct catchment area is not permitted.**

When purchasing paint, varnish and spray material, pay attention to their environmental compatibility.

Preparing the Spray Surface

The spray surface must be clean, dry and grease-free.

- Roughen smooth surfaces and then remove the sanding dust.

When spraying, all non-covered surfaces can be soiled by the spray mist. Therefore, thoroughly prepare the area around the surface to be sprayed:

- Cover or mask off floors, furnishings, doors, windows as well as door and window frames, etc.

Preparing the Spray Material

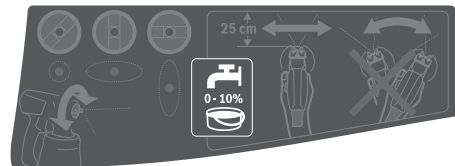

- Stir the spray material thoroughly.
- Dilute the spray material if necessary.

| Spray material | Recommended dilution |
|--|----------------------|
| Wood stains, oils, glazes, impregnations, anti-rust primers | 0 % |
| Solvent-dilutable or water-dilutable lacquers, primers, radiator lacquers, thick-coat glazes | 10 % |
| Emulsion paint, latex paint | minimum 10 % |

- ▶ **When diluting, pay attention that the spray material and the diluting agent correspond.** When using a faulty diluting agent, lumps can develop that can lead to clogging of the spray gun.
- ▶ **When diluting the spray material, make sure that the flash point of the mixture is above 55 °C again after diluting.** Diluting e.g. solvent-based lacquers lowers the flash point.

Filling in Spray Material (see figures D1 – D2)

Note: Remove the air hose **17** before pouring in spray material (quarter turn of the bayonet lock **18** counterclockwise; pull the bayonet lock **18** out of the port **4**).

- Unscrew the container **7** from the spray gun.
- Pour the spray material into the container **7 up to no more than the 800 mark.**

- Turn the suction tube **12** so that the spray material can be sprayed with almost no residue:

| | |
|---|---|
| For spray jobs on horizontal surfaces/objects | toward the front in nozzle/air cap direction |
| For spray jobs overhead | toward the rear in handle direction |

- Carry out a test-spray run on a test surface. (see “Spraying”, page 19)

When the spraying pattern is perfect, start the spray job.

or

When the spraying result is not satisfactory or when no paint comes out, please continue as described under “Correction of Malfunctions” on page 21.

Starting Operation (see figure E)

- ▶ **Observe the mains voltage!** The voltage of the power source must correspond with the data on the type plate of the machine.
- ▶ **Pay attention that the base unit cannot draw in dust or other contamination during operation.**
- ▶ **Make sure never to spray on the base unit.**
- ▶ **Stop spraying if fluid escapes from places other than the intended nozzle during spraying, and restore the spray gun to its proper condition.** There is a risk of electric shock.
- ▶ **Do not direct the fine-spray system against yourself, other persons or animals.**

Switching On

To save energy, only switch the fine-spray system on when you are using it.

- PFS 2000: Check whether the correct nozzle cap is mounted (see “Changing the Nozzle Cap”, page 18).
- Plug the mains plug into a socket outlet.
- Grasp the spray gun by the handle and point it at the spray surface.
- Slide the On/Off switch **20** forwards.
- Pull the trigger switch **6** on the spray gun.

Note: Air always flows out at the air cap **2** when the base unit is switched on.

Switching Off

- Let go of the trigger switch **6** and slide the On/Off switch **20** backwards.
- Pull the mains plug from the socket outlet.

Working Advice

Spraying (see figure F)

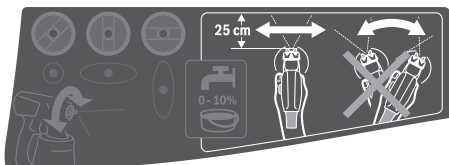

Note: Observe the wind direction when operating the power tool outdoors.

- Firstly, carry out a test-spray run and adjust the spray pattern and the spray material quantity according to the spray material. (For adjustments, see the following sections)
- Be absolutely sure to hold the spray gun at a consistent distance of 20 – 25 cm perpendicular to the spray object.
- Begin the spraying procedure outside the target area.
- Bewegen Sie die Sprühpistole je nach Sprühbild-Einstellung gleichmäßig waagrecht oder senkrecht. Eine gleichmäßige Oberflächenqualität entsteht, wenn sich die Bahnen um 4 – 5 cm überlappen.
- When spraying horizontal objects or spraying overhead, hold the spray gun at a slight angle and back away from the sprayed surface.

Risk of stumbling! Pay attention to possible obstacles in the room.

- Avoid interruptions within the spray surface. Guiding the spray gun evenly will provide uniform surface quality.

Non-uniform clearance and spray angle lead to heavy formation of paint mist and thus to an uneven surface.

- End the spraying procedure outside the target area.

Never completely empty the container for the spray material by spraying. If the suction tube is no longer immersed in the spray material, the spray jet will be interrupted and this will result in an inconsistent surface.

If the spray material settles on the nozzle cap and air cap, clean both parts with the diluting agent used.

Adjusting the Spray Pattern

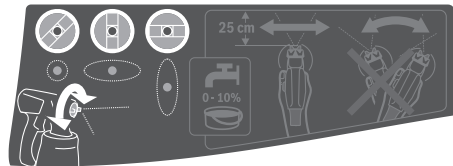



- ▶ **Never actuate the trigger switch **6** while adjusting the air cap **2**.**
- Turn the air cap **2** to the requested position.

| Air cap | Spray jet pattern | Application |
|---------|-------------------|--|
| | | Horizontal flat jet for vertical working direction |
| | | Vertical flat jet for horizontal working direction |
| | | Round jet for corners, edges and hard to reach locations |

20 | English

Adjusting the Spraying Capacity (see figure G)**(PAINT)Volume)**

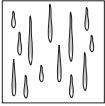
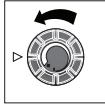
- To adjust the requested spraying capacity, turn the thumbwheel **5**:
 - : Min. spraying capacity,
 - +: Max. spraying capacity.

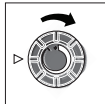
| Spraying capacity | Adjustment |
|--|--|
| <p>Too much material on target area:</p>   | <p>The spraying capacity must be reduced.</p> <ul style="list-style-type: none"> - Turn the thumbwheel 5 in direction -. |
| <p>Not enough material on target area:</p>   | <p>The spraying capacity must be increased.</p> <ul style="list-style-type: none"> - Turn the thumbwheel 5 in direction +. |

Dampening wallpaper

To make it easier to remove old wallpaper, you can spray warm water on the wallpaper (max. 55 °C). Use the grey nozzle cap **8** to do so.

Work Breaks and Transport (see figures H – I)

A carrying handle **21** and a carrying strap **22** are fitted to the base unit to enable easy transport of the fine-spray system.

You can hang the base unit **19** across your shoulder during work using the carrying strap **22**.

The spray gun **1** can be put down on a flat work surface during breaks. No spray material can leak out.

- ▶ **Always put the spray gun upright on a flat surface when it is filled with spray material.** Spray material can leak out from a spray gun if it is lying down.

Maintenance and Service**Maintenance and Cleaning**

- ▶ **Before any work on the machine itself, pull the mains plug.**
- ▶ **Thoroughly clean the individual parts of the fine-spray system after each use, especially all paint-carrying components.** Proper cleaning is a prerequisite for faultless and safe operation of the spray gun. No warranty claims will be accepted if cleaning has not been done at all or has not been done properly.

If the replacement of the supply cord is necessary, this has to be done by Bosch or an authorized Bosch service agent in order to avoid a safety hazard.

Cleaning the Air Filter (see figure J)

The air filter **26** must be cleaned occasionally. The air filter must be replaced if it is heavily soiled.

- Open the air filter cover **23**.

- Remove the air filter **26**.
- Light soiling: Tap the air filter **26** to empty it.
or
Heavy soiling: Clean the air filter **26** under running water and then leave it dry thoroughly to prevent mould from forming.
or
Replace the air filter **26**.
- Reinsert the air filter.
- Close the air filter cover **23** again.

Cleaning the Fine-spray System (see figure K)

Always clean the spray gun and the container with the respective diluting agent (paint thinner or water) for the spray material being used.

Never clean the nozzle and air holes in the spray gun with pointed objects.

- Switch the base unit **19** off.
- Remove the air hose **17** both from the base unit **19** and from the spray gun **1** (quarter turn of the bayonet lock **18** counterclockwise; pull the bayonet lock **18** out of the port **4/24**).
- Clean the base unit if necessary with a cloth moistened with diluting agent and then remove the base unit **19** and the air hose **17** from the immediate cleaning environment.
- Press the trigger switch **6** on the spray gun so that the spray material can flow back into the container.
- Unscrew the container **7** and empty the remaining spray material back into the original spray material.
- Fill the container **7** halfway with the diluting agent (solvent or water) and fit it to the spray gun **1** again.
- Shake the spray gun several times.
- Unscrew the container **7** and empty the container completely into an empty material tin.
- Remove the union nut **3**, the air cap **2**, the gasket **11**, the nozzle cap used **9/8** with the O-ring **10** and the suction tube **12** with the container seal **14**.
When doing so, ensure that the O-ring **10** remains on the nozzle cap.
- Clean all paint-carrying parts in a bucket with diluting agent using a standard washing-up brush.
Also clean the paint channel **16** of the spray gun **1**.
- Check if the suction tube **12** and the container seal **14** are free of spray material and undamaged.
If required, clean the container seal **14** again with diluting agent.
Clean the ventilation hole **15** using a suitable object.
- Clean the outside of the container and the spray gun with a cloth moistened in paint thinner.
- Before mounting, allow all components to dry thoroughly.
- Reassemble the fine-spray system in reverse order.
Slide the container seal **14** upward again into the groove of the suction tube **12**.
Ensure that the container seal is positioned precisely all around in the suction tube groove in order to seal the spray gun correctly.
Make sure that you slide the suction tube **12** all the way back onto the paint channel **16**.

Material Disposal

Diluting agent and remainders of spray material must be disposed of in an environmentally-friendly manner. Observe the manufacturer's disposal information and the local regulations for disposal of hazardous waste.

Chemicals harmful to the environment may not be disposed of into soil, groundwater or bodies of water. Never pour chemicals harmful to the environment into the sewerage system!

Storage

- Before putting the fine-spray system into storage, thoroughly clean the fine-spray system and allow all parts to dry completely before assembling them.

Correction of Malfunctions

| Problem | Cause | Corrective Measure |
|--|---|--|
| Spray material does not cover properly | Spraying capacity too low | Turn thumbwheel 5 in direction + |
| | Clearance to target area too large | Reduce spray distance |
| | Not enough spray material on target area, too few spray paths sprayed over target area | Apply more spray paths over target area |
| | Spray material too viscous | Dilute the spray material again and carry out a test-spray run |
| Spray material runs off after coating | Too much spray material applied | Turn thumbwheel 5 in direction - |
| | Clearance to target area too close | Increase spray distance |
| | Viscosity of spray material too low | Add original spray material |
| | Spray material applied too often over same spot | Remove spray material; reduce number of spray paths over same spot |
| Atomisation too coarse | Spraying capacity too high | Turn thumbwheel 5 in direction - |
| | PFS 2000: White nozzle cap 9 mounted (nozzle diameter too large) | Mount the grey nozzle cap 8 |
| | Nozzle needle 13 soiled | Clean nozzle needle |
| | Spray material too viscous | Dilute the spray material again and carry out a test-spray run |
| | Air filter 26 heavily soiled | Changing the Air Filter |
| Excessive paint mist | Too much spray material applied | Turn thumbwheel 5 in direction - |
| | Clearance to spray surface too large | Reduce spray distance |
| Spray jet pulsates | Not enough spray material in container | Refill spray material |
| | Ventilation hole 15 on suction tube 12 clogged | Clean the suction tube and the ventilation hole |
| | Suction tube 12 loose | Slide the suction tube all the way onto the paint channel 16 |
| | Nozzle cap 9/8 loose | Tighten the nozzle cap 9/8 |
| | Air filter 26 heavily soiled | Changing the Air Filter |
| | Spray material too viscous | Dilute the spray material again and carry out a test-spray run |
| Spray material dripping at the nozzle cap | Deposit of spray material on the nozzle cap 9/8 , the nozzle needle 13 and the air cap 2 | Clean the nozzle cap, nozzle needle and air cap |
| | Nozzle cap 9/8 loose | Tighten the nozzle cap 9/8 |
| No spray material coming out of the nozzle cap | Suction tube 12 loose | Slide the suction tube all the way onto the paint channel 16 |
| | Nozzle needle 13 clogged | Clean nozzle needle |
| | Suction tube 12 clogged | Clean suction tube |
| | Ventilation hole 15 on suction tube 12 clogged | Clean the suction tube and the ventilation hole |
| | Container seal 14 missing or damaged | Slide a (new) container seal over the suction tube into the groove |
| | Spray material too viscous | Dilute the spray material again and carry out a test-spray run |
| | Spray material dirty (lumps of paint) | Completely empty and clean the spray gun; pour the spray material through the filling sieve when filling |

22 | Français

After-sales Service and Application Service

Our after-sales service responds to your questions concerning maintenance and repair of your product as well as spare parts. Exploded views and information on spare parts can also be found under:

www.bosch-pt.com

Bosch's application service team will gladly answer questions concerning our products and their accessories.

In all correspondence and spare parts orders, please always include the 10-digit article number given on the nameplate of the product.

Great Britain

Robert Bosch Ltd. (B.S.C.)
P.O. Box 98
Broadwater Park
North Orbital Road
Denham
Uxbridge
UB 9 5HJ

At www.bosch-pt.com you can order spare parts or arrange the collection of a product in need of servicing or repair.

Tel. Service: (0344) 7360109

E-Mail: boschservicecentre@bosch.com

Ireland

Origo Ltd.
Unit 23 Magna Drive
Magna Business Park
City West
Dublin 24
Tel. Service: (01) 4666700
Fax: (01) 4666888

Australia, New Zealand and Pacific Islands

Robert Bosch Australia Pty. Ltd.
Power Tools
Locked Bag 66
Clayton South VIC 3169
Customer Contact Center
Inside Australia:
Phone: (01300) 307044
Fax: (01300) 307045
Inside New Zealand:
Phone: (0800) 543353
Fax: (0800) 428570
Outside AU and NZ:
Phone: +61 3 95415555
www.bosch.com.au

Republic of South Africa

Customer service
Hotline: (011) 6519600

Gauteng – BSC Service Centre
35 Roper Street, New Centre
Johannesburg
Tel.: (011) 4939375
Fax: (011) 4930126
E-Mail: bsctools@icon.co.za

KZN – BSC Service Centre

Unit E, Almar Centre
143 Crompton Street
Pinetown
Tel.: (031) 7012120
Fax: (031) 7012446
E-Mail: bsc.dur@za.bosch.com

Western Cape – BSC Service Centre

Democracy Way, Prosperity Park
Milnerton
Tel.: (021) 5512577
Fax: (021) 5513223
E-Mail: bsc@zsd.co.za

Bosch Headquarters

Midrand, Gauteng
Tel.: (011) 6519600
Fax: (011) 6519880
E-Mail: rbsa-hq.pts@za.bosch.com

Disposal

Spray gun, electrical unit, accessories and packaging should be sorted for environmental-friendly recycling.

Do not dispose of power tools into household waste!

Only for EC countries:

According to the European Directive 2012/19/EU for Waste Electrical and Electronic Equipment and its implementation into national right, power tools that are no longer usable must be collected separately and disposed of in an environmentally correct manner.

Subject to change without notice.

Français**Avertissements de sécurité****Avertissements de sécurité généraux pour l'outil**

⚠ AVERTISSEMENT Lire tous les avertissements de sécurité et toutes les instructions. Ne pas suivre les avertissements et instructions peut donner lieu à un choc électrique, un incendie et/ou une blessure sérieuse.

Conserver tous les avertissements et toutes les instructions pour pouvoir s'y reporter ultérieurement.

Le terme « outil » dans les avertissements fait référence à votre outil électrique alimenté par le secteur (avec cordon d'alimentation) ou votre outil fonctionnant sur batterie (sans cordon d'alimentation).

Sécurité de la zone de travail

- ▶ **Conserver la zone de travail propre et bien éclairée.** Les zones en désordre ou sombres sont propices aux accidents.
- ▶ **Ne pas faire fonctionner les outils électriques en atmosphère explosive, par exemple en présence de liquides inflammables, de gaz ou de poussières.** Les ou-

tils électriques produisent des étincelles qui peuvent enflammer les poussières ou les fumées.

- ▶ **Maintenir les enfants et les personnes présentes à l'écart pendant l'utilisation de l'outil.** Les distractions peuvent vous faire perdre le contrôle de l'outil.

Sécurité électrique

- ▶ **Il faut que les fiches de l'outil électrique soient adaptées au socle. Ne jamais modifier la fiche de quelque façon que ce soit. Ne pas utiliser d'adaptateurs avec des outils à branchement de terre.** Des fiches non modifiées et des socles adaptés réduiront le risque de choc électrique.
- ▶ **Éviter tout contact du corps avec des surfaces reliées à la terre telles que les tuyaux, les radiateurs, les cuisinières et les réfrigérateurs.** Il existe un risque accru de choc électrique si votre corps est relié à la terre.
- ▶ **Ne pas exposer les outils à la pluie ou à des conditions humides.** La pénétration d'eau de l'intérieur d'un outil augmentera le risque de choc électrique.
- ▶ **Ne pas maltraiter le cordon. Ne jamais utiliser le cordon pour porter, tirer ou débrancher l'outil. Maintenir le cordon à l'écart de la chaleur, du lubrifiant, des arêtes ou des parties en mouvement.** Les cordons endommagés ou emmêlés augmentent le risque de choc électrique.
- ▶ **Lorsqu'on utilise un outil à l'extérieur, utiliser un prolongateur adapté à l'utilisation extérieure.** L'utilisation d'un cordon adapté à l'utilisation extérieure réduit le risque de choc électrique.
- ▶ **Si l'usage d'un outil dans un emplacement humide est inévitable, utiliser une alimentation protégée par un dispositif à courant différentiel résiduel (RCD).** L'usage d'un RCD réduit le risque de choc électrique.

Sécurité des personnes

- ▶ **Rester vigilant, regarder ce que vous êtes en train de faire et faire preuve de bon sens dans l'utilisation de l'outil. Ne pas utiliser un outil lorsque vous êtes fatigué ou sous l'emprise de drogues, d'alcool ou de médicaments.** Un moment d'inattention en cours d'utilisation d'un outil peut entraîner des blessures graves des personnes.
- ▶ **Utiliser un équipement de sécurité. Toujours porter une protection pour les yeux.** Les équipements de sécurité tels que les masques contre les poussières, les chaussures de sécurité antidérapantes, les casques ou les protections acoustiques utilisés pour les conditions appropriées réduiront les blessures des personnes.
- ▶ **Éviter tout démarrage intempestif. S'assurer que l'interrupteur est en position arrêté avant de brancher l'outil au secteur et/ou au bloc de batteries, de le ramasser ou de le porter.** Porter les outils en ayant le doigt sur l'interrupteur ou brancher des outils dont l'interrupteur est en position marche est source d'accidents.
- ▶ **Retirer toute clé de réglage avant de mettre l'outil en marche.** Une clé laissée fixée sur une partie tournante de l'outil peut donner lieu à des blessures de personnes.
- ▶ **Ne pas se précipiter. Garder une position et un équilibre adaptés à tout moment.** Cela permet un meilleur contrôle de l'outil dans des situations inattendues.

- ▶ **S'habiller de manière adaptée. Ne pas porter de vêtements amples ou de bijoux. Garder les cheveux, les vêtements et les gants à distance des parties en mouvement.** Des vêtements amples, des bijoux ou les cheveux longs peuvent être pris dans des parties en mouvement.
- ▶ **Si des dispositifs sont fournis pour le raccordement d'équipements pour l'extraction et la récupération des poussières, s'assurer qu'ils sont connectés et correctement utilisés.** Utiliser des collecteurs de poussière peut réduire les risques dus aux poussières.

Utilisation et entretien de l'outil

- ▶ **Ne pas forcer l'outil. Utiliser l'outil adapté à votre application.** L'outil adapté réalisera mieux le travail et de manière plus sûre au régime pour lequel il a été construit.
- ▶ **Ne pas utiliser l'outil si l'interrupteur ne permet pas de passer de l'état de marche à arrêt et vice versa.** Tout outil qui ne peut pas être commandé par l'interrupteur est dangereux et il faut le faire réparer.
- ▶ **Débrancher la fiche de la source d'alimentation en courant et/ou le bloc de batteries de l'outil avant tout réglage, changement d'accessoires ou avant de ranger l'outil.** De telles mesures de sécurité préventives réduisent le risque de démarrage accidentel de l'outil.
- ▶ **Conserver les outils à l'arrêt hors de la portée des enfants et ne pas permettre à des personnes ne connaissant pas l'outil ou les présentes instructions de le faire fonctionner.** Les outils sont dangereux entre les mains d'utilisateurs novices.
- ▶ **Observer la maintenance de l'outil. Vérifier qu'il n'y a pas de mauvais alignement ou de blocage des parties mobiles, des pièces cassées ou toute autre condition pouvant affecter le fonctionnement de l'outil. En cas de dommages, faire réparer l'outil avant de l'utiliser.** De nombreux accidents sont dus à des outils mal entretenus.
- ▶ **Garder affûtés et propres les outils permettant de couper.** Des outils destinés à couper correctement entretenus avec des pièces coupantes tranchantes sont moins susceptibles de bloquer et sont plus faciles à contrôler.
- ▶ **Utiliser l'outil, les accessoires et les lames etc., conformément à ces instructions, en tenant compte des conditions de travail et du travail à réaliser.** L'utilisation de l'outil pour des opérations différentes de celles prévues pourrait donner lieu à des situations dangereuses.

Maintenance et entretien

- ▶ **Faire entretenir l'outil par un réparateur qualifié utilisant uniquement des pièces de rechange identiques.** Cela assurera que la sécurité de l'outil est maintenue.

Consignes de sécurité pour les systèmes de pulvérisation fine

- ▶ **Maintenir la zone de travail propre et bien éclairée et exempte de pots de peinture ou de solvants, de torchons et d'autres matériaux inflammables.** Danger possible d'auto-inflammation. Tenir à tout temps à disposition des extincteurs/des équipements et matériels de sapeurs-pompiers prêts à être mis en service.

24 | Français

► **Veiller à garantir une bonne aération dans la zone de pulvérisation et assez d'air frais dans le local entier.**

Les solvants inflammables qui se volatilisent génèrent une ambiance explosive.

► **Pour la pulvérisation ou le nettoyage, ne pas employer de produits dont le point d'éclair est inférieur à 55 °C. Utilisez des produits à base d'eau, d'hydrocarbures peu volatils ou bien des produits similaires.**

Les solvants très volatils créent une atmosphère explosive.

► **Ne pas pulvériser à proximité de sources d'allumage telles qu'étincelles d'électricité statique, feux ouverts, flammes pilotes, objets chauds, moteurs, cigarettes et étincelles générées par la connexion et déconnexion de câbles électriques ou la commande d'interrupteurs.**

De tels sources d'étincelles peuvent causer un incendie dans les zones avoisinantes.

► **Ne pas pulvériser de matériaux dont vous ne savez pas s'ils présentent un danger.** Les matériaux inconnus peuvent causer des conditions dangereuses.

► **Ne pas pulvériser de produit décolleur de papiers peints ni d'eau bouillante. Ne pulvériser que de l'eau chaude (max. 55 °C) sans additifs chimiques.**

► **Porter en plus un équipement de protection individuelle tels que gants et masques anti-poussières ou respirateur lors de la pulvérisation ou de la manipulation de produits chimiques.** Les équipements de sécurité pour certaines conditions réduisent l'exposition des personnes aux substances dangereuses.



► **Tenir compte des dangers éventuels du produit. Tenir compte des repères sur le pot ou des informations du fabricant du produit, y compris de la nécessité de porter un équipement de protection personnel.** Respecter impérativement les indications du fabricant pour réduire le danger d'incendie ou les blessures causées par les toxiques, les carcinogènes etc.

► **Maintenir la fiche du câble de secteur et l'interrupteur du pistolet-pulvérisateur exempts de peinture et d'autres liquides. Ne jamais tenir le câble pour soutenir les connexions.** Ne pas suivre les avertissements peut donner lieu un choc électrique.

► **Ne laissez pas les enfants sans surveillance.** Veillez à ce que les enfants ne jouent pas avec le système de pulvérisation fine.

Description et performances du produit



Il est impératif de lire toutes les consignes de sécurité et toutes les instructions. Le non-respect des avertissements et instructions indiqués ci-après peut conduire à une électrocution, un incendie et/ou de graves blessures.

Utilisation conforme

PFS 1000

L'outil électroportatif n'est conçu que pour la pulvérisation de peintures diluables à l'eau à base de solvants, de lasures, d'apprêts, de vernis, de teintes à bois, d'huiles et d'eau.

L'outil électroportatif peut aussi être utilisé pour la pulvérisation de peintures acryliques (dont les monocouches) et au latex très dilués.

L'outil électroportatif ne convient pas pour la pulvérisation de produits basiques, de produits de revêtement acides, de produits de pulvérisation granuleux ou contenant des substances solides ou de produits anti-éclaboussure et anti-goutte.

PFS 2000

L'outil électroportatif n'est conçu que pour la pulvérisation de peintures acryliques (dont les monocouches), de peintures diluables à l'eau à base de solvants, de lasures, d'apprêts, de vernis, de teintes à bois, d'huiles (ALLPaint) et d'eau.

L'outil électroportatif n'est pas conçu pour la pulvérisation de produits basiques, de produits de revêtement acides et de peintures de façade.

Éléments de l'appareil

La numérotation des éléments de l'appareil se réfère à la représentation de l'outil électroportatif sur les pages graphiques.

1 Pistolet-pulvérisateur

2 Clapet à air

3 Ecrou-raccord

4 Raccord de tuyau (pistolet-pulvérisateur)

5 Molette de présélection de la quantité du produit de pulvérisation

6 Interrupteur

7 Récipient pour le produit de pulvérisation

8 Buse (grise : pour applications de type « bois »)

9 Buse (blanche : pour applications de type « murs ») (PFS 2000)

10 Rondelle élastique

11 Rondelle étanche

12 Tube d'immersion

13 Aiguille de buse

14 Opercule du récipient

15 Orifice d'aération

16 Canal de peinture

17 Tuyau flexible

18 Fermeture à baïonnette

19 Unité de base

20 Interrupteur Marche/Arrêt

21 Poignée

22 Sangle

23 Couvercle du filtre à air

24 Raccord de tuyau (unité de base)

25 Mousqueton de la sangle

26 Filtre à air

*Les accessoires décrits ou illustrés ne sont pas tous compris dans la fourniture. Vous trouverez les accessoires complets dans notre programme d'accessoires.

26 | Français

- Faites pivoter la fermeture baïonnette d'un quart de tour dans le sens des aiguilles d'une montre.

Raccordement au pistolet-pulvérisateur :

- Insérez l'autre fermeture baïonnette **18** du tuyau flexible dans les évidements du raccord de tuyau **4** du pistolet-pulvérisateur, dans le sens de la flèche.
- Faites pivoter la fermeture baïonnette d'un quart de tour dans le sens des aiguilles d'une montre.

Note : Avant de verser le produit de pulvérisation, retirez le flexible d'air **17** en tournant la fermeture baïonnette **18** d'un quart de tour dans le sens inverse des aiguilles d'une montre et en dégageant ensuite la fermeture baïonnette **18** du raccord **4**.

Fixation de la sangle (voir figure B)

Afin de pouvoir atteindre facilement et de manière flexible toutes les surfaces à traiter, il vous est possible d'accrocher l'unité de base au moyen de la sangle **22**.

- Accrocher respectivement une extrémité de la sangle dans chaque mousqueton **25**.

Remplacement de la buse (PFS 2000) (voir figure C)

Note : Avant de choisir la buse, vérifier la consistance du produit de pulvérisation en le remuant. Les produits liquides (par. ex. lasures) ou dilués sont plus faciles à pulvériser avec la buse grise **8**. Les produits visqueux (par ex. vernis à bois ou peinture murale) sont plus faciles à pulvériser avec la buse blanche **9**.

- Pour changer de buse, dévissez l'écrou-raccord **3**.
- Retirez la buse **2** et la rondelle étanche **11**.
- Dévissez la buse. Assurez-vous que le joint torique **10** reste sur la buse.
- Vissez la nouvelle buse sur le filetage du pistolet-pulvérisateur.
- Emboîtez le clapet à air **2** sur la buse, avec la rondelle étanche **11** et serrez le tout avec l'écrou-raccord **3**.

Fonctionnement

- ▶ **Avant d'effectuer des travaux sur l'outil électroportatif, retirez la fiche de la prise de courant.**

Préparation du travail

- ▶ **Il est strictement interdit d'effectuer des travaux de pulvérisation au bord de cours d'eau ou sur des terrains directement attenants à ceux-ci.**

Faites attention quand vous achetez des peintures, laques ou autres produits de pulvérisation à ne prendre que des produits non polluants.

Préparation de la surface à pulvériser

La surface à pulvériser doit être propre, sèche et exempte de gras.

- Poncez les surfaces lisses et enlevez ensuite la poussière de ponçage.

Lors de l'utilisation, toutes les surfaces non protégées peuvent être contaminées. Préparez donc soigneusement l'environnement de la surface à pulvériser.

- Recouvrir le sol, les meubles, les portes, les fenêtres, les encadrements de portes et les châssis de fenêtres ou les protéger à l'aide d'un adhésif protecteur.

Préparation du produit de pulvérisation

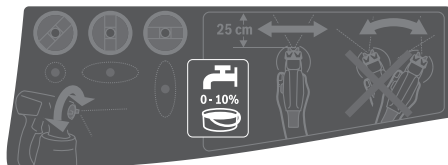

- Agitez bien le produit de pulvérisation.
- Si nécessaire, diluez le produit de pulvérisation.

Produit de pulvérisation

Degré de dilution recommandé

| | |
|--|---------------|
| Teintes à bois, huiles, lasures, produits d'imprégnation, apprêts anti-rouille | 0 % |
| Vernis diluables ou à base de solvants, apprêts, vernis pour radiateur, lasures épaisses | 10 % |
| Peintures acryliques, peintures latex | au moins 10 % |

- ▶ **Lors du processus de dilution, veillez à ce que le produit de pulvérisation et le diluant correspondent.** L'utilisation d'un diluant non approprié provoque la formation de grumeaux bouchant le pistolet-pulvérisateur.

- ▶ **En cas de dilution du produit de pulvérisation, veillez à ce qu'après la dilution le point d'éclair du mélange se situe toujours au-dessus de 55 °C.** La dilution de certains produits, notamment les vernis à base de solvants, a pour effet d'abaisser leur point d'éclair.

Remplir le produit de pulvérisation (voir figures D1 – D2)

Note : Avant de verser le produit de pulvérisation, retirez le flexible d'air **17** en tournant la fermeture baïonnette **18** d'un quart de tour dans le sens inverse des aiguilles d'une montre et en dégageant ensuite la fermeture baïonnette **18** du raccord **4**.

- Dévissez le récipient **7** du pistolet-pulvérisateur.
- Versez le produit de pulvérisation **au maximum jusqu'à la marque 800** du godet **7**.
- Tournez le tuyau de montée **12** de sorte que le produit de pulvérisation puisse être pulvérisé presque sans résidus :

| | |
|---|--|
| pour les travaux de pulvérisation auprès d'objets disposés à plat | vers l' avant dans la buse et le clapet à air |
|---|--|

| | |
|--|---|
| pour les travaux de pulvérisation au-dessus de la tête | vers l' arrière dans le sens de la poignée |
|--|---|

- Effectuez une pulvérisation d'essai sur une surface-témoins. (voir « Pulvérisation », page 27)

Si vous obtenez une diffusion optimale, vous pouvez commencer à pulvériser.

ou

Si le résultat n'est pas satisfaisant ou que la peinture ne sort pas, procédez conformément à la description « Guide de dépannage » à la page 29.

Mise en service (voir figure E)

- ▶ **Tenez compte de la tension du réseau !** La tension de la source de courant doit correspondre aux indications se trouvant sur la plaque signalétique de l'outil électroportatif.
- ▶ **Veillez à ce que l'unité de base ne puisse pas aspirer de la poussière ou d'autres encrassements pendant la mise en service.**
- ▶ **Veillez à ne jamais pulvériser l'unité de base.**
- ▶ **Dès que du produit s'échappe par un autre endroit que par la buse, interrompez la pulvérisation et rétablissez le fonctionnement normal du pistolet-pulvérisateur en vérifiant son montage.** Il y a risque de choc électrique.
- ▶ **Ne pas pulvériser en direction de soi-même ou d'autres personnes ou des animaux.**

Mise en marche

Pour économiser l'énergie, ne mettez en marche le système de pulvérisation fine qu'au moment de son utilisation.

- PFS 2000: Vérifiez si la bonne buse est en place (voir « Remplacement de la buse », page 26).
- Branchez la fiche dans la prise.
- Prenez le pistolet-pulvérisateur en main et dirigez-le vers la surface à pulvériser.
- Poussez vers l'avant l'interrupteur marche-arrêt **20**.
- Appuyez sur l'interrupteur **6** du pistolet-pulvérisateur.

Note : Lorsque l'unité de base est mise en marche, de l'air sort toujours du capuchon d'air **2**.

Arrêt

- Relâchez la commande **6** et poussez l'interrupteur marche-arrêt **20** vers l'arrière.
- Retirez la fiche de la prise de courant.

Instructions d'utilisation

Pulvérisation (voir figure F)

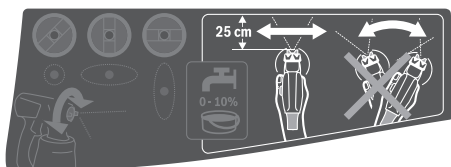

Note : Tenez compte de la direction du vent si vous utilisez l'outil électroportatif à l'extérieur.

- Effectuez d'abord une pulvérisation d'essai et réglez la diffusion et la quantité du produit de pulvérisation conformément au produit de pulvérisation. (pour les réglages, voir les chapitres suivants)
- Tenez impérativement le pistolet-pulvérisateur à la verticale, toujours à la même distance (20 – 25 cm) de la surface à pulvériser.
- Commencez le processus de pulvérisation à l'extérieur de la surface à pulvériser.

- Suivant le type de jet sélectionné, déplacez le pistolet-pulvérisateur de manière régulière, à l'horizontale ou à la verticale.

Pour obtenir une surface homogène, faites en sorte que les bandes se chevauchent d'env. 4 – 5 cm.

- Lors de travaux de pulvérisation en hauteur ou sur des objets posés à plat, penchez légèrement le pistolet-pulvérisateur et déplacez-vous vers l'arrière en vous éloignant de la surface de pulvérisation.

Risque de trébuchement ! Prendre garde aux obstacles qui se trouvent dans la pièce.

- Evitez les interruptions sur la surface à pulvériser.

Un guidage régulier du pistolet-pulvérisateur résulte en une qualité de surface uniforme.

Une distance et un angle de pulvérisation irréguliers entraînent une formation élevée de brouillards de peinture et ainsi une surface non uniforme.

- Terminez le processus de pulvérisation en dehors de la surface à pulvériser.

Ne videz jamais complètement le récipient (godet) contenant le produit de pulvérisation. Quand l'extrémité du tube d'immersion ne plonge plus complètement dans le produit de pulvérisation, le brouillard de peinture devient discontinu et on obtient une surface non uniforme.

Si le produit à pulvériser s'accumule sur la buse et sur le clapet à air, nettoyez les deux pièces avec le diluant utilisé.

Réglage de la diffusion

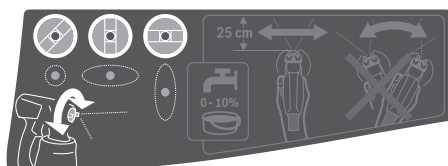

- ▶ **N'actionnez jamais l'interrupteur 6 pendant que vous réglez le clapet à air 2.**

- Tournez le clapet à air **2** dans la position souhaitée.

| Clapet à air | Jet | Utilisation |
|--------------|-----|---|
| | | jet plat horizontal pour sens de travail vertical |
| | | jet plat vertical pour sens de travail horizontal |
| | | jet rond pour angles, bords et endroits d'accès difficile |

28 | Français

Réglage de la quantité du produit de pulvérisation (voir figure G)**(PAINTVolume)**

- Tournez la molette de réglage **5** pour régler la quantité de produit de pulvérisation souhaitée :
 - : quantité minimale du produit de pulvérisation,
 - + : quantité maximale du produit de pulvérisation.

| Quantité du produit de pulvérisation | Réglage |
|---|--|
| Trop de produit de pulvérisation sur la surface à pulvériser : | Il faut réduire la quantité de produit de pulvérisation. <ul style="list-style-type: none"> – Tournez la molette 5 dans le sens –. |
| Pas assez de produit de pulvérisation sur la surface à pulvériser : | Il faut augmenter la quantité de produit de pulvérisation. <ul style="list-style-type: none"> – Tournez la molette 5 dans le sens +. |

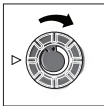
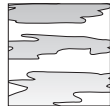
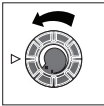
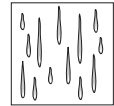
**Humidification de papiers peints**

Pour le retrait facile de vieux papiers peints, il est conseillé de pulvériser de l'eau chaude (max. 55 °C) sur le papier peint. Utilisez pour cela la buse grise **8**.

Pauses de travail et transport (voir figures H – I)

Pour un transport facile du système de pulvérisation fine, l'unité de base possède une poignée **21** et une sangle **22**.

Pendant l'utilisation, l'unité de base **19** peut être portée en bandoulière sur l'épaule à l'aide de la sangle **22**.

Pendant les pauses, le pistolet-pulvérisateur **1** peut être posé sur une surface plane, sans que du produit de pulvérisation ne risque de couler.

- ▶ **Tant qu'il y a du produit de pulvérisation dans le godet, toujours poser le pistolet-pulvérisateur debout sur une surface plane.** Si le pistolet-pulvérisation est posé à plat ou en position penchée, du produit risque de couler.

Entretien et Service Après-Vente**Nettoyage et entretien**

- ▶ **Avant d'effectuer des travaux sur l'outil électroportatif, retirez la fiche de la prise de courant.**
- ▶ **Nettoyez soigneusement après chaque utilisation les différentes parties du pistolet-pulvérisateur, notamment les pièces en contact avec la peinture.** Un nettoyage correct est primordial pour un fonctionnement correct et en toute sécurité du pistolet-pulvérisateur. Tout recours en garantie est exclu si l'appareil est mal entretenu ou mal nettoyé.

Si le remplacement du câble d'alimentation est nécessaire, ceci ne doit être effectué que par Bosch ou une station de Service Après-Vente agréée pour outillage Bosch afin d'éviter des dangers de sécurité.

Nettoyage du filtre à air (voir figure J)

Le filtre à air **26** a besoin d'être nettoyé occasionnellement. Si le filtre à air est fortement encrassé, le remplacer.

- Ouvrez le couvercle du filtre à air **23**.
- Retirez le filtre à air **26**.
- S'il est faiblement encrassé : Nettoyez le filtre à air **26** en le tapotant.

ou

S'il est fortement encrassé :

Nettoyez le filtre à air **26** à l'eau courante et laissez-le ensuite sécher complètement, afin d'éviter la formation de moisissures.

ou

Remplacez le filtre à air **26**.

- Remontez le filtre à air.
- Refermez le couvercle du filtre à air **23**.

Nettoyer le système de pulvérisation fine (voir figure K)

Nettoyez toujours le pistolet-pulvérisateur et le récipient du produit de pulvérisation avec le diluant correspondant (solvant ou eau) pour le produit de pulvérisation utilisé.

Ne jamais nettoyer les orifices d'air et de buse du pistolet-pulvérisateur à l'aide d'un objet pointu.

- Éteignez l'unité de base **19**.
- Débranchez le tuyau flexible **17** aussi bien au niveau de l'unité de base **19** qu'au niveau du pistolet-pulvérisateur **1** en tournant la fermeture baïonnette **18** d'un quart de tour dans le sens inverse des aiguilles d'une montre et en dégageant ensuite la fermeture baïonnette **18** du raccord **4/24**.
- Nettoyez si nécessaire l'unité de base avec un chiffon enduit de diluant et éloignez ensuite l'unité de base **19** et le tuyau flexible **17** de la zone de nettoyage immédiate.
- Actionnez l'interrupteur **6** du pistolet-pulvérisateur, afin de permettre au produit de pulvérisation de regagner le godet.
- Dévissez le récipient (godet) **7** et videz son contenu dans le pot contenant le produit de pulvérisation d'origine.
- Remplissez le récipient (godet) **7** à moitié de diluant (solvant ou eau) et fixez-le à nouveau sur le pistolet-pulvérisateur **1**.
- Secouez plusieurs fois le pistolet-pulvérisateur.
- Dévissez le godet **7** et videz-le complètement dans un pot vide.
- Retirez l'écrou-raccord **3**, le clapet à air **2**, la rondelle étanche **11**, la buse utilisée **9/8**, avec le joint torique **10**, et le tube d'immersion **12** avec l'opercule du récipient **14**. Assurez-vous que le joint torique **10** reste sur la buse.
- Nettoyez dans un seau rempli de diluant toutes les pièces qui entrent en contact avec la peinture, à l'aide d'une brosse à vaisselle ordinaire. Nettoyez aussi le canal de peinture **16** du pistolet-pulvérisateur **1**.

- Contrôlez si le tube d'immersion **12** avec l'opercule du récipient **14** sont exempts de produit de pulvérisation et sans dommages.
En cas de besoin, nettoyez à nouveau l'opercule du récipient **14** avec du diluant.
Nettoyez l'orifice de ventilation **15** avec un objet adapté.
- Nettoyez l'extérieur du récipient et du pistolet-pulvérisateur au moyen d'un chiffon humidifié avec du diluant.
- Laissez soigneusement sécher tous les éléments avant de les assembler.
- Réassemblez le système de pulvérisation fine en procédant dans l'ordre inverse.
Refaites glisser vers le haut l'opercule du réservoir **14** dans la gorge du tube d'immersion **12**.
Pour obtenir une étanchéité parfaite du pistolet, il faut que l'opercule du réservoir soit correctement positionnée dans la gorge du tube d'immersion sur tout le tour.
Veillez à faire glisser jusqu'en butée le tube d'immersion **12** sur le canal de peinture **16**.

Élimination du produit

Les diluants et restes du produit de pulvérisation doivent être éliminés en respectant les directives relatives à la protection de l'environnement. Respectez les consignes d'élimination indiquées par le fabricant et les prescriptions locales concernant l'élimination de déchets spéciaux.

Les produits chimiques polluants ne doivent pas pénétrer dans la terre, les nappes phréatiques ou les cours d'eau. Ne jetez jamais des produits chimiques polluants dans les canalisations !

Stockage

- Avant de ranger le système de pulvérisation fine, nettoyez-le soigneusement et faites bien sécher toutes les pièces avant le remontage.

Guide de dépannage

| Problème | Cause | Remède |
|--|--|---|
| Le produit de pulvérisation ne recouvre pas correctement | La quantité de produit de pulvérisation est trop basse | Tourner la molette 5 dans le sens + |
| | La distance vers la surface à pulvériser est trop grande | Réduire la distance |
| | Pas assez de produit de pulvérisation sur la surface à pulvériser, la surface n'a pas été pulvérisée assez souvent | Pulvériser plus souvent la surface |
| | Le produit de pulvérisation est trop visqueux | Diluer à nouveau le produit de pulvérisation et effectuer une pulvérisation d'essai |
| La produit de pulvérisation s'écoule après l'application | Trop de produit de pulvérisation appliqué | Tourner la molette 5 dans le sens - |
| | La distance vers la surface à pulvériser est trop petite | Augmenter la distance |
| | Le produit de pulvérisation est trop liquide | Ajouter du produit de pulvérisation original |
| | Le même endroit a été trop souvent pulvérisé | Enlever la peinture et pulvériser moins souvent lors du deuxième essai |
| Pulvérisation trop grosse | Quantité de produit de pulvérisation trop haute | Tourner la molette 5 dans le sens - |
| | PFS 2000: Buse blanche 9 montée (diamètre de buse trop important) | Monter la buse grise 8 |
| | Aiguille de la buse 13 encrassée | Nettoyer l'aiguille de la buse |
| | Le produit de pulvérisation est trop visqueux | Diluer à nouveau le produit de pulvérisation et effectuer une pulvérisation d'essai |
| | Filtre à air 26 fortement encrassé | Remplacement du filtre à air |
| Le brouillard de peinture est trop fort | Trop de produit de pulvérisation appliqué | Tourner la molette 5 dans le sens - |
| | La distance vers la surface à pulvériser est trop grande | Réduire la distance |

30 | Français

| Problème | Cause | Remède |
|---------------------------------------|--|--|
| Le jet produit des pulsations | Pas assez de produit de pulvérisation dans le récipient | Rajouter du produit de pulvérisation |
| | Orifice d'aération 15 du tube d'immersion 12 bouché | Nettoyer le tube d'immersion (tuyau de montée) et l'orifice d'aération |
| | Le tuyau de montée 12 est desserré | Pousser le tube d'immersion jusqu'à la butée sur le conduit de peinture 16 |
| | Buse 9/8 desserrée | Resserrer la buse 9/8 |
| | Filtre à air 26 fortement encrassé | Remplacement du filtre à air |
| | Le produit de pulvérisation est trop visqueux | Diluer à nouveau le produit de pulvérisation et effectuer une pulvérisation d'essai |
| Du produit goutte de la buse | Dépôt de produit sur la buse sur la buse 9/8 , l'aiguille de buse 13 et le clapet à air 2 | Nettoyer la buse, l'aiguille de buse et le clapet à air |
| | Buse 9/8 desserrée | Resserrer la buse 9/8 |
| Il ne sort plus de produit de la buse | Le tuyau de montée 12 est desserré | Pousser le tube d'immersion jusqu'à la butée sur le conduit de peinture 16 |
| | Aiguille de la buse 13 obturée | Nettoyer l'aiguille de la buse |
| | Le tuyau de montée 12 est bouché | Nettoyer le tuyau de montée |
| | Orifice d'aération 15 du tube d'immersion 12 bouché | Nettoyer le tube d'immersion (tuyau de montée) et l'orifice d'aération |
| | L'opercule du récipient 14 fait défaut ou est endommagé | Glisser un opercule de récipient neuf le long du tube de montée, jusque dans la gorge |
| | Le produit de pulvérisation est trop visqueux | Diluer à nouveau le produit de pulvérisation et effectuer une pulvérisation d'essai |
| | Produit de pulvérisation pas homogène (présence de grumeaux) | Vider complètement le pistolet-pulvérisateur et le nettoyer ; verser le produit de pulvérisation en utilisant le filtre de remplissage |

Service Après-Vente et Assistance

Notre Service Après-Vente répond à vos questions concernant la réparation et l'entretien de votre produit et les pièces de rechange. Vous trouverez des vues éclatées ainsi que des informations concernant les pièces de rechange également sous :

www.bosch-pt.com

Les conseillers techniques et assistants Bosch sont à votre disposition pour répondre à vos questions concernant nos produits et leurs accessoires.

Pour toute demande de renseignement ou commande de pièces de rechange, précisez-nous impérativement le numéro d'article à dix chiffres indiqué sur la plaque signalétique du produit.

France

Passez votre commande de pièces détachées directement en ligne sur notre site www.bosch-pt.fr.

Vous êtes un utilisateur, contactez :

Le Service Clientèle Bosch Outillage Electroportatif

Tel. : 0811 360122

(coût d'une communication locale)

Fax : (01) 49454767

E-Mail : contact.outillage-electroportatif@fr.bosch.com

Vous êtes un revendeur, contactez :

Robert Bosch (France) S. A. S.

Service Après-Vente Electroportatif

126, rue de Stalingrad

93705 DRANCY Cédex

Tel. : (01) 43119006

Fax : (01) 43119033

E-Mail : sav.outillage-electroportatif@fr.bosch.com

Belgique, Luxembourg

Tel. : +32 2 588 0589

Fax : +32 2 588 0595

E-Mail : outillage.gereedschap@be.bosch.com

Suisse

Passez votre commande de pièces détachées directement en ligne sur notre site www.bosch-pt.com/ch/fr.

Tel. : (044) 8471512

Fax : (044) 8471552

E-Mail : Aftersales.Service@de.bosch.com

Élimination des déchets

Le pistolet-pulvérisateur, l'unité électrique ainsi que leurs accessoires et emballages, doivent pouvoir suivre chacun une voie de recyclage appropriée.

Ne jetez pas les outils électroportatifs avec les ordures ménagères !

Seulement pour les pays de l'Union Européenne :

Conformément à la directive européenne 2012/19/UE relative aux déchets d'équipements électriques et électroniques et sa mise en vigueur conformément aux législations nationales, les outils électroportatifs dont on ne peut plus se servir doivent être isolés et suivre une voie de recyclage appropriée.

Sous réserve de modifications.

Español

Instrucciones de seguridad

Advertencias de peligro generales para herramientas eléctricas

⚠ ADVERTENCIA Lea íntegramente estas advertencias de peligro e instrucciones. En caso de no atenerse a las advertencias de peligro e instrucciones siguientes, ello puede ocasionar una descarga eléctrica, un incendio y/o lesión grave.

Guardar todas las advertencias de peligro e instrucciones para futuras consultas.

El término herramienta eléctrica empleado en las siguientes advertencias de peligro se refiere a herramientas eléctricas de conexión a la red (con cable de red) y a herramientas eléctricas accionadas por acumulador (o sea, sin cable de red).

Seguridad del puesto de trabajo

- ▶ **Mantenga limpio y bien iluminado su puesto de trabajo.** El desorden o una iluminación deficiente en las áreas de trabajo pueden provocar accidentes.
- ▶ **No utilice la herramienta eléctrica en un entorno con peligro de explosión, en el que se encuentren combustibles líquidos, gases o material en polvo.** Las herramientas eléctricas producen chispas que pueden llegar a inflamar los materiales en polvo o vapores.
- ▶ **Mantenga alejados a los niños y otras personas de su puesto de trabajo al emplear la herramienta eléctrica.** Una distracción le puede hacer perder el control sobre la herramienta eléctrica.

Seguridad eléctrica

- ▶ **El enchufe de la herramienta eléctrica debe corresponder a la toma de corriente utilizada. No es admisible modificar el enchufe en forma alguna. No emplear adaptadores en herramientas eléctricas dotadas con una toma de tierra.** Los enchufes sin modificar adecuados a las respectivas tomas de corriente reducen el riesgo de una descarga eléctrica.
- ▶ **Evite que su cuerpo toque partes conectadas a tierra como tuberías, radiadores, cocinas y refrigeradores.** El riesgo a quedar expuesto a una sacudida eléctrica es mayor si su cuerpo tiene contacto con tierra.

- ▶ **No exponga la herramienta eléctrica a la lluvia y evite que penetren líquidos en su interior.** Existe el peligro de recibir una descarga eléctrica si penetran ciertos líquidos en la herramienta eléctrica.
- ▶ **No utilice el cable de red para transportar o colgar la herramienta eléctrica, ni tire de él para sacar el enchufe de la toma de corriente. Mantenga el cable de red alejado del calor, aceite, esquinas cortantes o piezas móviles.** Los cables de red dañados o enredados pueden provocar una descarga eléctrica.
- ▶ **Al trabajar con la herramienta eléctrica a la intemperie utilice solamente cables de prolongación apropiados para su uso en exteriores.** La utilización de un cable de prolongación adecuado para su uso en exteriores reduce el riesgo de una descarga eléctrica.
- ▶ **Si fuese imprescindible utilizar la herramienta eléctrica en un entorno húmedo, es necesario conectarla a través de un fusible diferencial.** La aplicación de un fusible diferencial reduce el riesgo a exponerse a una descarga eléctrica.

Seguridad de personas

- ▶ **Esté atento a lo que hace y emplee la herramienta eléctrica con prudencia. No utilice la herramienta eléctrica si estuviese cansado, ni tampoco después de haber consumido alcohol, drogas o medicamentos.** El no estar atento durante el uso de la herramienta eléctrica puede provocarle serias lesiones.
- ▶ **Utilice un equipo de protección personal y en todo caso unas gafas de protección.** El riesgo a lesionarse se reduce considerablemente si, dependiendo del tipo y la aplicación de la herramienta eléctrica empleada, se utiliza un equipo de protección adecuado como una mascarilla antipolvo, zapatos de seguridad con suela antideslizante, casco, o protectores auditivos.
- ▶ **Evite una puesta en marcha fortuita. Asegurarse de que la herramienta eléctrica esté desconectada antes de conectarla a la toma de corriente y/o al montar el acumulador, al recogerla, y al transportarla.** Si transporta la herramienta eléctrica sujetándola por el interruptor de conexión/desconexión, o si alimenta la herramienta eléctrica estando ésta conectada, ello puede dar lugar a un accidente.
- ▶ **Retire las herramientas de ajuste o llaves fijas antes de conectar la herramienta eléctrica.** Una herramienta de ajuste o llave fija colocada en una pieza rotante puede producir lesiones al poner a funcionar la herramienta eléctrica.
- ▶ **Evite posturas arriesgadas. Trabaje sobre una base firme y mantenga el equilibrio en todo momento.** Ello le permitirá controlar mejor la herramienta eléctrica en caso de presentarse una situación inesperada.
- ▶ **Lleve puesta una vestimenta de trabajo adecuada. No utilice vestimenta amplia ni joyas. Mantenga su pelo, vestimenta y guantes alejados de las piezas móviles.** La vestimenta suelta, el pelo largo y las joyas se pueden enganchar con las piezas en movimiento.

32 | Español

- ▶ **Siempre que sea posible utilizar unos equipos de aspiración o captación de polvo, asegúrese que éstos estén montados y que sean utilizados correctamente.** El empleo de estos equipos reduce los riesgos derivados del polvo.

Uso y trato cuidadoso de herramientas eléctricas

- ▶ **No sobrecargue la herramienta eléctrica. Use la herramienta eléctrica prevista para el trabajo a realizar.** Con la herramienta adecuada podrá trabajar mejor y más seguro dentro del margen de potencia indicado.
- ▶ **No utilice herramientas eléctricas con un interruptor defectuoso.** Las herramientas eléctricas que no se puedan conectar o desconectar son peligrosas y deben hacerse reparar.
- ▶ **Saque el enchufe de la red y/o desmonte el acumulador antes de realizar un ajuste en la herramienta eléctrica, cambiar de accesorio o al guardar la herramienta eléctrica.** Esta medida preventiva reduce el riesgo a conectar accidentalmente la herramienta eléctrica.
- ▶ **Guarde las herramientas eléctricas fuera del alcance de los niños. No permita la utilización de la herramienta eléctrica a aquellas personas que no estén familiarizadas con su uso o que no hayan leído estas instrucciones.** Las herramientas eléctricas utilizadas por personas inexpertas son peligrosas.
- ▶ **Cuide la herramienta eléctrica con esmero. Controle si funcionan correctamente, sin atascarse, las partes móviles de la herramienta eléctrica, y si existen partes rotas o deterioradas que pudieran afectar al funcionamiento de la herramienta eléctrica.** Haga reparar estas piezas defectuosas antes de volver a utilizar la herramienta eléctrica. Muchos de los accidentes se deben a herramientas eléctricas con un mantenimiento deficiente.
- ▶ **Mantenga los útiles limpios y afilados.** Los útiles mantenidos correctamente se dejan guiar y controlar mejor.
- ▶ **Utilice la herramienta eléctrica, accesorios, útiles, etc. de acuerdo a estas instrucciones, considerando en ello las condiciones de trabajo y la tarea a realizar.** El uso de herramientas eléctricas para trabajos diferentes de aquellos para los que han sido concebidas puede resultar peligroso.

Servicio

- ▶ **Únicamente haga reparar su herramienta eléctrica por un profesional, empleando exclusivamente piezas de repuesto originales.** Solamente así se mantiene la seguridad de la herramienta eléctrica.

Instrucciones de seguridad para equipos aerográficos

- ▶ **Mantenga limpia y bien iluminada la zona de trabajo, no debiendo encontrarse en ella envases de pintura ni de disolvente, trapos, ni demás materiales combustibles.** Peligro de autoinflamación. Cuide que en todo momento estén disponibles, y en condiciones para funcionar, extintores/aparatos de extinción.
- ▶ **Ventile bien el área de trabajo y procure la entrada de suficiente aire fresco en todo el local.** La evaporación de disolventes combustibles crea un ambiente explosivo.

- ▶ **No pulverice ni limpie nunca con materiales, cuyo punto de inflamación se encuentra por debajo de 55 °C. Utilice materiales en base a agua, hidrocarburos poco volátiles o materiales similares.** Los disolventes volátiles que se evaporan fácilmente crean un ambiente explosivo.
- ▶ **No pulverice en las proximidades de focos de ignición como chispas producidas por descarga electrostática, llamas abiertas, llamas piloto, objetos calientes, motores, cigarrillos, chispas producidas por la conexión y desconexión de cables eléctricos o por la operación de conmutadores.** Las chispas producidas en estos casos pueden provocar la inflamación del ambiente.
- ▶ **No pulverice materiales sobre los que no tenga conocimiento de que puedan ser peligrosos.** Los materiales desconocidos pueden constituir unas condiciones peligrosas.
- ▶ **No pulverice disolvente de papel de pared ni agua hirviendo. Pulverice solamente agua caliente (máx.. 55 °C) sin aditivos químicos.**
- ▶ **Utilice un equipo de protección personal adicional, como guantes de protección y una mascarilla protectora o respiratoria adecuados, al pulverizar o manipular productos químicos.** La utilización de un equipo de protección adecuado reduce la exposición a sustancias peligrosas.



- ▶ **Preste atención a los posibles peligros que pudiera albergar el material a pulverizar. Observe las señales en el envase y las informaciones del fabricante del material a pulverizar, así como la posible solicitud de utilizar un equipo de protección personal al procesar el producto.** Deberán respetarse las instrucciones del fabricante con el fin de reducir el riesgo de incendio, o a accidentalarse con sustancias tóxicas, cancerígenas, etc.
- ▶ **Mantenga libre de pintura y demás líquidos el enchufe de red y el gatillo de accionamiento de la pistola. Jamás soporte el cable sujetándolo por las conexiones enchufables.** En caso de no atenderse a ello puede quedar expuesto a una descarga eléctrica.
- ▶ **Vigile a los niños.** Con ello se evita que los niños jueguen con el pistola de pintar.
- ▶ **El enchufe macho de conexión, debe ser conectado solamente a un enchufe hembra de las mismas características técnicas del enchufe macho en materia.**

Descripción y prestaciones del producto

Lea íntegramente estas advertencias de peligro e instrucciones. En caso de no atenderse a las advertencias de peligro e instrucciones siguientes, ello puede ocasionar una descarga eléctrica, un incendio y/o lesión grave.

Utilización reglamentaria

PFS 1000

La herramienta eléctrica sólo está determinada para pulverizar lacas de color con disolventes y diluibles en agua, barnices, imprimaciones, pinturas transparentes, mordientes y aceites.

La herramienta eléctrica también se puede utilizar para rociar pinturas de dispersión y látex bien diluidas.

La herramienta eléctrica no es apropiada para aplicar lejías, sustancias de recubrimiento acidíferas, material para pulverizar granulado o con componentes sólidos así como materiales inhibidores de pulverización y gotas.

PFS 2000

La herramienta eléctrica sólo está determinada para pulverizar pinturas de dispersión y látex, lacas de color con disolventes y diluibles en agua, barnices, imprimaciones, pinturas transparentes, mordientes, aceites, (**ALLPaint**) y agua.

La herramienta eléctrica no es apropiada para aplicar lejías, sustancias de recubrimiento acidíferas y pinturas para fachadas.

Componentes principales

La numeración de los componentes está referida a la imagen de la herramienta eléctrica en las páginas ilustradas.

- 1 Pistola de pulverización
- 2 Tapa de aire
- 3 Tuerca de sujeción
- 4 Conexión para manguera (pistola de pulverización)
- 5 Regulador de material pulverizado
- 6 Pulsador
- 7 Depósito de material
- 8 Caperuza de boquilla (gris: para la aplicación "madera")
- 9 Caperuza de boquilla (blanca: para la aplicación "pared") (PFS 2000)
- 10 Junta tórica
- 11 Arandela de junta
- 12 Tubo de aspiración
- 13 Aguja de la boquilla
- 14 Junta del depósito
- 15 Orificio de ventilación
- 16 Canal de pinturas
- 17 Manguera de aire
- 18 Cierre de bayoneta
- 19 Unidad base
- 20 Interruptor de conexión/desconexión
- 21 Asa de transporte
- 22 Correa de transporte
- 23 Tapa del filtro de aire
- 24 Conexión para manguera (unidad base)
- 25 Ojillo para correa de transporte
- 26 Filtro de aire

*Los accesorios descritos e ilustrados no corresponden al material que se adjunta de serie. La gama completa de accesorios opcionales se detalla en nuestro programa de accesorios.

Información sobre ruidos y vibraciones

Valores de emisión de ruidos determinados según EN 60745-1, EN 50580.

El nivel de presión sonora típico del aparato, determinado con un filtro A, es de 79 dB(A). Tolerancia K = 3 dB.

El nivel de ruido al trabajar puede llegar a superar 80 dB(A).

¡Utilizar protectores auditivos!

Nivel total de vibraciones a_h (suma vectorial de tres direcciones) y tolerancia K determinados según

EN 60745-1, EN 50580:

$a_h < 2,5 \text{ m/s}^2$, $K = 1,5 \text{ m/s}^2$.

El nivel de vibraciones indicado en estas instrucciones ha sido determinado según el procedimiento de medición fijado en la norma EN 60745 y puede servir como base de comparación con otras herramientas eléctricas. También es adecuado para estimar provisionalmente la sollicitación experimentada por las vibraciones.

El nivel de vibraciones indicado ha sido determinado para las aplicaciones principales de la herramienta eléctrica. Por ello, el nivel de vibraciones puede ser diferente si la herramienta eléctrica se utiliza para otras aplicaciones, con accesorios diferentes, con útiles divergentes, o si el mantenimiento de la misma fuese deficiente. Ello puede suponer un aumento drástico de la sollicitación por vibraciones durante el tiempo total de trabajo.

Para determinar con exactitud la sollicitación experimentada por las vibraciones, es necesario considerar también aquellos tiempos en los que el aparato esté desconectado, o bien, esté en funcionamiento, pero sin ser utilizado realmente. Ello puede suponer una disminución drástica de la sollicitación por vibraciones durante el tiempo total de trabajo.

Fije unas medidas de seguridad adicionales para proteger al usuario de los efectos por vibraciones, como por ejemplo: Mantenimiento de la herramienta eléctrica y de los útiles, conservar calientes las manos, organización de las secuencias de trabajo.

Declaración de conformidad

Declaramos bajo nuestra exclusiva responsabilidad, que el producto descrito en los "Datos técnicos" cumple con todas las disposiciones correspondientes de las directivas 2011/65/UE, hasta el 19 de abril de 2016: 2004/108/CE, desde el 20 de abril de 2016: 2014/30/UE, 2006/42/CE inclusive sus modificaciones y está en conformidad con las siguientes normas: EN 60745-1, EN 50580.

Expediente técnico (2006/42/CE) en:

Robert Bosch GmbH, PT/ETM9,
70764 Leinfelden-Echterdingen, GERMANY

| | |
|--------------------------|-------------------------------|
| Henk Becker | Helmut Heinzelmann |
| Executive Vice President | Head of Product Certification |
| Engineering | PT/ETM9 |

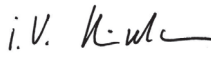
PPA.
 i.V. 

Robert Bosch GmbH, Power Tools Division
70764 Leinfelden-Echterdingen, GERMANY
Leinfelden, 19.03.2015

34 | Español

Datos técnicos

| Pistola de pintar (pulverización fina) | | PFS 1000 | PFS 2000 |
|---|--------|---------------|---------------|
| Nº de artículo | | 3 603 B07 0.. | 3 603 B07 3.. |
| Potencia absorbida nominal | W | 410 | 440 |
| Caudal | ml/min | 100 | 200 |
| Tiempo precisado para pintar 2 m ² | min | 2 | 1,3 |
| Capacidad del depósito de material | ml | 800 | 800 |
| Caperuza de boquilla 8 (gris) | | ● | ● |
| – Caso de aplicación “madera”: Pulverizado de lacas de color, barnices, imprimaciones, pinturas transparentes, mordientes y aceites, con contenido de disolventes y diluibles en agua | | | |
| Caperuza de boquilla 9 (blanco) | | – | ● |
| – Caso de aplicación “pared”: Pulverizado de pinturas de dispersión y látex | | | |
| Longitud de la manguera de aire | m | 1,25 | 1,25 |
| Peso según EPTA-Procedure 01/2003 | kg | 2,0 | 2,0 |
| Clase de protección | | □/II | □/II |

Estos datos son válidos para una tensión nominal de [U] 230 V. Los valores pueden variar para otras tensiones y en ejecuciones específicas para ciertos países.

Montaje

- ▶ **Antes de cualquier manipulación en la herramienta eléctrica, sacar el enchufe de red de la toma de corriente.**
- ▶ **Asegúrese, que la pistola de pulverización y la unidad básica estén montadas completamente y con todos los elementos estanqueizantes.** Solamente así está garantizado el funcionamiento y la seguridad del sistema de pulverización fina.

Conexión de la manguera de aire (ver figuras A1 – A2)

Conexión a la unidad base:

- Inserte el cierre de bayoneta **18** de la manguera de aire, conforme a las marcas de flechas, firmemente en los rebajes del empalme **24** de la unidad base.
- Gire el cierre de bayoneta un cuarto de vuelta en sentido horario.

Conexión a la pistola de pulverización:

- Inserte el segundo cierre de bayoneta **18** de la manguera de aire, conforme a las marcas de flechas, firmemente en los rebajes del empalme **4** de la pistola de pulverización.
- Gire el cierre de bayoneta un cuarto de vuelta en sentido horario.

Observación: Antes de llenar el material de pulverización, retire el tubo flexible de aire **17** (un cuarto de vuelta del cierre de bayoneta **18** en contra del sentido de giro de las agujas del reloj; extraer el cierre de bayoneta **18** del empalme **4**).

Sujeción de la correa de transporte (ver figura B)

Para alcanzar con mayor flexibilidad y comodidad todas las superficies a tratar puede Ud. colgarse la unidad base empleando la correa de transporte **22**.

- Enganche en cada ojillo **25** uno de los extremos de la correa.

Cambiar la caperuza de boquilla (PFS 2000) (ver figura C)

Observación: Antes de seleccionar la caperuza de boquilla, pruebe mediante agitación el material a pulverizar. Un material fluido (p. ej. pintura para madera) o un material diluido se deja pulverizar mejor con la caperuza de boquilla gris **8**. Un material espeso (p. ej. laca para madera o pintura para paredes) se deja pulverizar mejor con la caperuza de boquilla blanca **9**.

- Para cambiar la caperuza de boquilla, desatornille la tuerca de racor **3**.
- Retire la caperuza del aire **2** y la arandela de junta **11**.
- Desatornille la caperuza de boquilla montada. Asegúrese, que la junta tórica **10** quede en la caperuza de boquilla.
- Atornille la caperuza de boquilla deseada sobre la rosca en la pistola de pulverización.
- Coloque la caperuza del aire **2** con la arandela de junta **11** sobre la caperuza de boquilla y apriétela firmemente con la tuerca de racor **3**.

Operación

- ▶ **Antes de cualquier manipulación en la herramienta eléctrica, sacar el enchufe de red de la toma de corriente.**

Preparativos para el trabajo

- ▶ **No está permitido realizar trabajos de pulverización al borde de las aguas, o en áreas adyacentes en las inmediaciones del área de aprovechamiento.**

Al comprar pinturas, barnices y sustancias para pulverización observar su compatibilidad con el medio ambiente.

Preparación de la superficie a tratar

El área a tratar deberá estar limpia, seca y exenta de grasa.

- Lije las superficies lisas para darles mayor aspereza y elimine después el polvo producido.

Al trabajar con el aparato pueden llegar a ensuciarse con la niebla de pulverización las superficies sin cubrir. Conviene proteger por ello meticulosamente el entorno de la superficie a tratar:

- Enmascarar con cinta o cubrir los suelos, mobiliario, puertas, ventanas, así como sus marcos, etc.

Preparar el material de pulverización

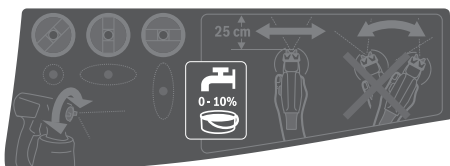

- Remueva bien el material.
- En caso dado, diluya el material de pulverización.

| Material a pulverizar | Dilución recomendada |
|-----------------------|----------------------|
|-----------------------|----------------------|

| | |
|--|-----|
| Mordientes, aceites, barnices, imprimaciones, imprimaciones anticorrosivas | 0 % |
|--|-----|

| | |
|---|------|
| Lacas de color, imprimaciones, lacas de calefactores, barnices de capa gruesa, con contenido de disolventes y diluibles en agua | 10 % |
|---|------|

| | |
|--------------------------------|-------------|
| Pinturas de dispersión y látex | mínimo 10 % |
|--------------------------------|-------------|

- ▶ **Al efectuar la dilución deberá observarse que sean compatibles el material y la dilución.** Si se aplica un diluyente inapropiado pueden formarse grumos que harían que se atasque la pistola de pulverización.
- ▶ **Al diluir el material de pulverización, preste atención a que el punto de inflamación de la mezcla tras la dilución quede de nuevo sobre 55 °C.** La dilución de p. ej. lacas con disolventes reduce el punto de inflamación.

Llenado del material a pulverizar (ver figuras D1 - D2)

Observación: Antes de llenar el material de pulverización, retire el tubo flexible de aire **17** (un cuarto de vuelta del cierre de bayoneta **18** en contra del sentido de giro de las agujas del reloj; extraer el cierre de bayoneta **18** del empalme **4**).

- Desenrosque el depósito **7** de la pistola de pulverización.
- Llene el material de pulverización **como máximo hasta la marca de 800** en el depósito **7**.

- Oriente el tubo de aspiración **12** de manera que le sea posible pulverizar casi todo el material:

| | |
|---------------------------------------|---|
| Pulverización inclinada hacia abajo | hacia delante en dirección de la caperuza de boquilla/aire |
| Pulverización por encima de la cabeza | Hacia atrás en dirección a la empuñadura |

- Pulverice sobre una superficie de prueba para comprobar el resultado obtenido. (ver "Pulverización", página 36)

Si el resultado obtenido es óptimo, puede Ud. comenzar a pintar.

o

Si el resultado obtenido al pulverizar el material no fuese satisfactorio, o si no saliese pintura, proceda según se describe en "Eliminación de fallos" en la página 38.

Puesta en marcha (ver figura E)

- ▶ **¡Observe la tensión de red!** La tensión de alimentación deberá coincidir con las indicaciones en la placa de características de la herramienta eléctrica.
- ▶ **Preste atención a que la unidad base no pueda aspirar polvo u otras suciedades durante el funcionamiento.**
- ▶ **Tenga cuidado de no pulverizar jamás material contra la unidad base.**
- ▶ **Interrumpa el proceso de pulverizado, si durante el pulverizado sale líquido en otro lugar al previsto en la boquilla, y vuelva a corregir el estado de la pistola de pulverización.** Existe el peligro de una descarga eléctrica.
- ▶ **No dirija el chorro de pulverización contra Ud. mismo, contra otras personas, ni contra animales.**

Conexión

Para ahorrar energía, encienda el sistema de pulverización fina solamente cuando vaya a utilizarlo.

- PFS 2000: Verifique, si está montada la caperuza de boquilla correcta (ver "Cambiar la caperuza de boquilla", página 34).
- Conecte el enchufe a la red.
- Agarre la pistola de pulverización con la mano y dirijala contra la superficie a tratar.
- Desplace el interruptor de conexión/desconexión **20** hacia delante.
- Accione el gatillo **6** de la pistola de pulverización.

Observación: Si está conectada la unidad básica, sale siempre aire en la tapa de aire **2**.

Desconexión

- Suelte el interruptor de mando **6** y desplace el interruptor de conexión/desconexión **20** hacia detrás.
- Saque el enchufe de la toma de corriente.

36 | Español

Instrucciones para la operación

Pulverización (ver figura F)

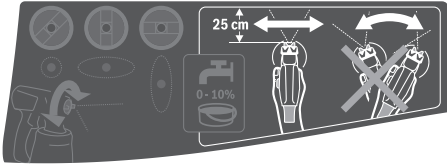

Observación: Tenga en cuenta la dirección del viento si emplea la herramienta eléctrica al aire libre.

- Efectúe primero una pulverización de prueba y ajuste la forma del chorro y la cantidad pulverizada de acuerdo al material empleado. (ajuste según párrafos siguientes)
- Sostenga la pistola de pulverización sin falta a una distancia uniforme de 20 – 25 cm verticalmente al objeto a pulverizar.
- Comience a pulverizar un poco antes de comenzar el área a tratar.
- Según el ajuste de la imagen de pulverización, la pistola para pulverizar debe guiarse uniformemente en dirección horizontal o vertical.

Una calidad uniforme de la superficie se logra con un solapamiento de las pistas de 4 – 5 cm.

- En el caso de trabajos de pulverización en objetos tumbados o en trabajos de pulverización sobre la cabeza, sostenga la pistola de pulverización levemente oblicua y muévase hacia atrás alejándose de la superficie pulverizada.

¡Peligro de tropezón! Preste atención a posibles obstáculos en el espacio.

- No interrumpa su trabajo dentro del área que está tratando. El guiado uniforme de la pistola de pulverización permite obtener una calidad homogénea de la superficie.

Una separación y un ángulo de pulverización desiguales provocan neblina de pintura en exceso y a raíz de ello una superficie irregular.

- Termine de pulverizar fuera del área que acaba de tratar. Al pulverizar, no deje totalmente vacío el depósito para el material de pulverización. Si el tubo de aspiración ya no se encuentra sumergido en el material de pulverización, se interrumpe el chorro y se obtiene una superficie irregular.

Si el material de pulverización se deposita en la caperuza de boquilla y en la caperuza del aire, limpie ambas partes con el diluyente utilizado.

Ajuste de la forma del chorro

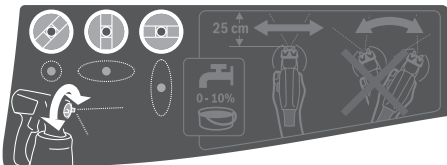

► **Nunca accione el gatillo 6 mientras esté ajustando la tapa de aire 2.**

- Gire la tapa de aire 2 a la posición deseada.

| Tapa de aire | Chorro de pulverización | Aplicación |
|--------------|-------------------------|--|
| | | Chorro elíptico horizontal para guiado vertical |
| | | Chorro elíptico vertical para guiado horizontal |
| | | Chorro circular para esquinas, cantos y puntos difícilmente accesibles |

Ajuste de la cantidad pulverizada (ver figura G)

(PAINT)Volume)

- Gire el regulador 5 para ajustar la cantidad que desee pulverizar:
 - : cantidad mínima,
 - + : cantidad máxima.

| Cantidad pulverizada | Ajuste |
|--|--|
| La cantidad pulverizada es excesiva: | Reducir la cantidad pulverizada. – Gire el regulador 5 en dirección –. |
| La cantidad pulverizada es insuficiente: | Aumentar la cantidad pulverizada. – Gire el regulador 5 en dirección +. |

Humectación de papeles de pared

Para facilitar la eliminación de papeles de pared viejos, puede rociar los papeles de pared con agua caliente (máx. 55 °C). Utilice para ello la caperuza de boquilla gris 8.

Pausas de trabajo y transporte (ver figuras H – I)

Para facilitar el transporte del sistema de pulverización fina se ha instalado un asa de transporte 21 y una correa de transporte 22 en la unidad base.

Durante el trabajo puede colgarse la unidad base 19 con la ayuda de la correa de transporte 22 transversalmente sobre el hombro.

En las pausas de trabajo se puede parar la pistola de pulverización 1 sobre una superficie de trabajo plana. Así no se puede derramar el material de pulverización.

- **Coloque la pistola llena con material de pulverización siempre verticalmente sobre una superficie plana.** De una pistola de pulverización horizontal puede salir material de pulverización.

Mantenimiento y servicio

Mantenimiento y limpieza

- **Antes de cualquier manipulación en la herramienta eléctrica, sacar el enchufe de red de la toma de corriente.**
- **Tras cada uso, limpie minuciosamente las piezas individuales del sistema de pulverización fina, en especial todos los componentes con pintura.** Una limpieza correcta es la condición para un perfecto y seguro funcionamiento de la pistola de pulverización. En caso de falta de limpieza o limpieza incorrecta, no se asumen los derechos de garantía.

La sustitución de un cable de conexión deteriorado deberá ser realizada por Bosch o por un servicio técnico autorizado para herramientas eléctricas Bosch con el fin de garantizar la seguridad del aparato.

Limpiar el filtro del aire (ver figura J)

El filtro del aire **26** debe limpiarse oportunamente. Si el filtro del aire está muy sucio, debe sustituirse.

- Abra la cubierta del filtro de aire **23**.
- Retire el filtro del aire **26**.
- Leve ensuciamiento:
Sacuda el filtro del aire **26**.
- o
Fuerte ensuciamiento:
Limpie el filtro de aire **26** bajo agua corriente y déjelo secar bien a continuación, para evitar la creación de moho.
- o
Sustituya el filtro de aire **26**.
- Coloque de nuevo el filtro del aire.
- Cierre de nuevo la cubierta del filtro del aire **23**.

Limpiar el sistema de pulverización fina (ver figura K)

Siempre limpie la pistola de pulverización y el depósito de material con el diluyente correspondiente (disolvente o agua) con arreglo al material empleado.

No limpie nunca los taladros de la boquilla y del aire de la pistola de pulverización con objetos puntiagudos.

- Desconecte la unidad base **19**.
- Retire, tanto de la unidad base **19** como también de la pistola de pulverización **1**, la manguera del aire **17** (un cuarto de vuelta del cierre de bayoneta **18** en contra del sentido de giro de las agujas del reloj; extraer el cierre de bayoneta **18** del empalme **4/24**).
- En caso dado, limpie la unidad base con un paño humedecido con diluyente y luego retire la unidad base **19** y la manguera del aire **17** del entorno inmediato de la limpieza.
- Presione el interruptor de mando **6** de la pistola de pulverización, para que el material de pulverización pueda retornar al depósito.

- Desatornille el depósito **7** y vacíe el resto del material de pulverización de vuelta al material de pulverización original.
- Llène hasta la mitad el depósito **7** con diluyente (disolvente o agua) y fíjelo de nuevo en la pistola de pulverización **1**.
- Agite varias veces la pistola de pulverización.
- Desatornille el depósito **7** y vacíe completamente el depósito en una lata vacía del material.
- Desmonte la tuerca de racor **3**, la caperuza del aire **2**, la arandela de junta **11**, la caperuza de boquilla utilizada **9/8** con la junta tórica **10** y el tubo ascendente **12** con la junta del depósito **14**.
Asegúrese, que la junta tórica **10** quede en la caperuza de boquilla.
- En un cubo con diluyente, limpie todas las piezas que conducen pintura con un cepillo de lavado corriente en el comercio.
Limpie también el canal de pintura **16** de la pistola de pulverización **1**.
- Verifique que el tubo de aspiración **12** y la junta del depósito **14** estén libres de material y en buen estado.
En caso necesario, limpie otra vez la junta del depósito **14** con diluyente.
Limpie los orificios de ventilación **15** con un objeto adecuado.
- Limpie exteriormente el depósito y la pistola de pulverización con un paño humedecido con diluyente.
- Antes de ensamblarlo, deje que se sequen por completo las piezas.
- Monte el sistema de pulverización fina de nuevo en orden inverso.
Desplace la junta del depósito **14** de nuevo hacia arriba hasta la ranura del tubo ascendente **12**.
Asegúrese, que la junta del depósito esté posicionada exactamente en la ranura del tubo ascendente en todo el contorno, para un estanqueizado correcto de la pistola de pulverización.
Observe, que se desplace de nuevo el tubo ascendente **12** hasta el tope del canal de pinturas **16**.

Eliminación del material

El diluyente y los restos de material a pulverizar deberán desecharse de manera ecológica. Observe las indicaciones del fabricante para la eliminación y las prescripciones locales sobre la eliminación de residuos peligrosos.

Los productos químicos perjudiciales para el medio ambiente no deberán acceder a la tierra, ni a las aguas subterráneas ni de superficie. ¡Jamás vierta en la canalización productos químicos perjudiciales para el medio ambiente!

Almacenaje

- Antes de almacenar el sistema de pulverización fina, limpie el sistema de pulverización fina minuciosamente y deje que se sequen bien todas las piezas antes del ensamblaje.

38 | Español

Eliminación de fallos

| Problema | Causa | Solución |
|--|--|--|
| El material pulverizado no cubre bien | Cantidad de material demasiado pequeña | Girar el regulador 5 en dirección + |
| | Separación excesiva respecto al área a tratar | Reducir la separación |
| | Cantidad de material pulverizado insuficiente por haberse aplicado pocas capas de pintura. | Aplicar más capas de pintura |
| El material pulverizado forma goterones al aplicarlo | Material demasiado espeso | Diluir de nuevo el material a pulverizar y efectuar una pulverización de prueba |
| | Se ha aplicado demasiado material | Girar el regulador 5 en dirección - |
| | Separación demasiado pequeña respecto al área a tratar | Aumentar la separación |
| | Material demasiado líquido | Agregar material del envase original (sin diluir) |
| Pulverización demasiado basta | El material se ha pulverizado demasiadas veces contra el mismo punto | Decapar la pintura y no pulverizar tantas veces contra el mismo punto en el segundo intento |
| | La cantidad de material pulverizado es excesiva | Girar el regulador 5 en dirección - |
| | PFS 2000: Montar la caperuza de boquilla blanca 9 (diámetro de boquilla demasiado grande) | Montar la caperuza de boquilla gris 8 |
| | Aguja de la boquilla 13 , sucia | Limpiar la aguja de la boquilla |
| | Material demasiado espeso | Diluir de nuevo el material a pulverizar y efectuar una pulverización de prueba |
| Neblina de pintura excesiva | Filtro de aire 26 muy sucio | Cambiar filtro de aire |
| | Se ha aplicado demasiado material | Girar el regulador 5 en dirección - |
| El chorro pulverizado es pulsante | Separación excesiva respecto al área a tratar | Reducir la separación |
| | Muy poco material en el depósito | Rellenar material |
| | Orificio de ventilación 15 en el tubo ascendente 12 obstruido | Limpiar el tubo ascendente y el orificio de ventilación |
| | Tubo de aspiración 12 flojo | Desplazar el tubo ascendente hasta el tope sobre el canal de pintura 16 |
| | Caperuza de boquilla 9/8 con asiento flojo | Apretar la caperuza de boquilla 9/8 |
| | Filtro de aire 26 muy sucio | Cambiar filtro de aire |
| | Material demasiado espeso | Diluir de nuevo el material a pulverizar y efectuar una pulverización de prueba |
| El material de pulverización sigue goteando en la caperuza de boquilla | Sedimentación de material de pulverización en la caperuza de boquilla 9/8 , la aguja de la boquilla 13 y la caperuza del aire 2 | Limpiar la caperuza de boquilla, la aguja de la boquilla y la caperuza del aire |
| | Caperuza de boquilla 9/8 con asiento flojo | Apretar la caperuza de boquilla 9/8 |
| De la caperuza de boquilla sale material de pulverización | Tubo de aspiración 12 flojo | Desplazar el tubo ascendente hasta el tope sobre el canal de pintura 16 |
| | Aguja de la boquilla 13 , obstruida | Limpiar la aguja de la boquilla |
| | Tubo de aspiración 12 obstruido | Limpiar el tubo de aspiración |
| | Orificio de ventilación 15 en el tubo ascendente 12 obstruido | Limpiar el tubo ascendente y el orificio de ventilación |
| | Falta o está dañada la junta del depósito 14 | Desplazar una (nueva) junta de depósito sobre el tubo ascendente hasta la ranura |
| | Material demasiado espeso | Diluir de nuevo el material a pulverizar y efectuar una pulverización de prueba |
| | Material de pulverización sucio (grumos de pintura) | Vaciar completamente la pistola de pulverización y limpiarla; en el llenado, verter el material de pulverización a través de un tamiz de llenado |

Servicio técnico y atención al cliente

El servicio técnico le asesorará en las consultas que pueda Ud. tener sobre la reparación y mantenimiento de su producto, así como sobre piezas de recambio. Los dibujos de despiece e informaciones sobre las piezas de recambio los podrá obtener también en internet bajo:

www.bosch-pt.com

Nuestro equipo de asesores técnicos le orientará gustosamente en cuanto a la adquisición, aplicación y ajuste de los productos y accesorios.

Para cualquier consulta o pedido de piezas de repuesto es imprescindible indicar el nº de artículo de 10 dígitos que figura en la placa de características del producto.

España

Robert Bosch Espana S.L.U.
Departamento de ventas Herramientas Eléctricas
C/Hermanos García Noblejas, 19
28037 Madrid

Para efectuar su pedido online de recambios o pedir la recogida para la reparación de su máquina, entre en la página www.herramientasbosch.net.

Tel. Asesoramiento al cliente: 902 531 553

Fax: 902 531554

Venezuela

Robert Bosch S.A.
Final Calle Vargas. Edf. Centro Berimer P.B.
Boleíta Norte
Caracas 107
Tel.: (0212) 2074511

México

Robert Bosch S. de R.L. de C.V.
Calle Robert Bosch No. 405 C.P. 50071
Zona Industrial, Toluca - Estado de México
Tel. Interior: (01) 800 6271286
Tel. D.F.: 52843062
E-Mail: arturo.fernandez@mx.bosch.com

Argentina

Robert Bosch Argentina S.A.
Av. Córdoba 5160
C1414BAW Ciudad Autónoma de Buenos Aires
Atención al Cliente
Tel.: (0810) 5552020
E-Mail: herramientas.bosch@ar.bosch.com

Perú

Robert Bosch S.A.C.
Av. Primavera 781, Urb. Chacarilla, San Borja (Edificio Aldo)
Buzón Postal Lima 41 - Lima
Tel.: (01) 2190332

Chile

Robert Bosch S.A.
Calle El Cacique
0258 Providencia - Santiago
Tel.: (02) 2405 5500

Eliminación

La pistola de pulverización, unidad eléctrica, accesorios y embalajes deberán someterse a un proceso de recuperación que respete el medio ambiente.

¡No arroje las herramientas eléctricas a la basura!

Sólo para los países de la UE:



Conforme a la Directiva Europea 2012/19/UE sobre aparatos eléctricos y electrónicos inservibles, tras su transposición en ley nacional, deberán acumularse por separado las herramientas eléctricas para ser sometidas a un reciclaje ecológico.

Reservado el derecho de modificación.



El símbolo es solamente válido, si también se encuentra sobre la placa de características del producto/fabricado.

Português

Indicações de segurança

Indicações gerais de advertência para ferramentas eléctricas

⚠ ATENÇÃO Devem ser lidas todas as indicações de advertência e todas as instruções.

O desrespeito das advertências e instruções apresentadas abaixo pode causar choque eléctrico, incêndio e/ou graves lesões.

Guarde bem todas as advertências e instruções para futura referência.

O termo "Ferramenta eléctrica" utilizado a seguir nas indicações de advertência, refere-se a ferramentas eléctricas operadas com corrente de rede (com cabo de rede) e a ferramentas eléctricas operadas com acumulador (sem cabo de rede).

Segurança da área de trabalho

- ▶ **Mantenha a sua área de trabalho sempre limpa e bem iluminada.** Desordem ou áreas de trabalho insuficientemente iluminadas podem levar a acidentes.
- ▶ **Não trabalhar com a ferramenta eléctrica em áreas com risco de explosão, nas quais se encontrem líquidos, gases ou pós inflamáveis.** Ferramentas eléctricas produzem faíscas, que podem inflamar pós ou vapores.
- ▶ **Manter crianças e outras pessoas afastadas da ferramenta eléctrica durante a utilização.** No caso de distração é possível que perca o controlo sobre o aparelho.

40 | Português

Segurança eléctrica

- ▶ **A ficha de conexão da ferramenta eléctrica deve caber na tomada. A ficha não deve ser modificada de maneira alguma. Não utilizar uma ficha de adaptação junto com ferramentas eléctricas protegidas por ligação à terra.** Fichas não modificadas e tomadas apropriadas reduzem o risco de um choque eléctrico.
- ▶ **Evitar que o corpo possa entrar em contacto com superfícies ligadas à terra, como tubos, aquecimentos, fogões e frigoríficos.** Há um risco elevado devido a um choque eléctrico, se o corpo estiver ligado à terra.
- ▶ **Manter o aparelho afastado de chuva ou humidade.** A infiltração de água numa ferramenta eléctrica aumenta o risco de choque eléctrico.
- ▶ **Não deverá utilizar o cabo para outras finalidades. Jamais utilizar o cabo para transportar a ferramenta eléctrica, para pendurá-la, nem para puxar a ficha da tomada. Manter o cabo afastado de calor, óleo, cantos afiados ou partes do aparelho em movimento.** Cabos danificados ou emaranhados aumentam o risco de um choque eléctrico.
- ▶ **Se trabalhar com uma ferramenta eléctrica ao ar livre, só deverá utilizar cabos de extensão apropriados para áreas exteriores.** A utilização de um cabo de extensão apropriado para áreas exteriores reduz o risco de um choque eléctrico.
- ▶ **Se não for possível evitar o funcionamento da ferramenta eléctrica em áreas húmidas, deverá ser utilizado um disjuntor de corrente de avaria.** A utilização de um disjuntor de corrente de avaria reduz o risco de um choque eléctrico.

Segurança de pessoas

- ▶ **Esteja atento, observe o que está a fazer e tenha prudência ao trabalhar com a ferramenta eléctrica. Não utilizar uma ferramenta eléctrica quando estiver fadado ou sob a influência de drogas, álcool ou medicamentos.** Um momento de descuido ao utilizar a ferramenta eléctrica, pode levar a lesões graves.
- ▶ **Utilizar equipamento de protecção pessoal e sempre óculos de protecção.** A utilização de equipamento de protecção pessoal, como máscara de protecção contra pó, sapatos de segurança antiderrapantes, capacete de segurança ou protecção auricular, de acordo com o tipo e aplicação da ferramenta eléctrica, reduz o risco de lesões.
- ▶ **Evitar uma colocação em funcionamento involuntária. Assegure-se de que a ferramenta eléctrica esteja desligada, antes de conectá-la à alimentação de rede e/ou ao acumulador, antes de levantá-la ou de transportá-la.** Se tiver o dedo no interruptor ao transportar a ferramenta eléctrica ou se o aparelho for conectado à alimentação de rede enquanto estiver ligado, poderão ocorrer acidentes.
- ▶ **Remover ferramentas de ajuste ou chaves de boca antes de ligar a ferramenta eléctrica.** Uma ferramenta ou chave que se encontre numa parte do aparelho em movimento pode levar a lesões.

- ▶ **Evite uma posição anormal. Mantenha uma posição firme e mantenha sempre o equilíbrio.** Desta forma é mais fácil controlar a ferramenta eléctrica em situações inesperadas.
- ▶ **Usar roupa apropriada. Não usar roupa larga nem jóias. Mantenha os cabelos, roupas e luvas afastadas de partes em movimento.** Roupas frouxas, cabelos longos ou jóias podem ser agarrados por peças em movimento.
- ▶ **Se for possível montar dispositivos de aspiração ou de recolha, assegure-se de que estejam conectados e utilizados correctamente.** A utilização de uma aspiração de pó pode reduzir o perigo devido ao pó.

Utilização e manuseio cuidadoso de ferramentas eléctricas

- ▶ **Não sobrecarregue o aparelho. Utilize a ferramenta eléctrica apropriada para o seu trabalho.** É melhor e mais seguro trabalhar com a ferramenta eléctrica apropriada na área de potência indicada.
- ▶ **Não utilizar uma ferramenta eléctrica com um interruptor defeituoso.** Uma ferramenta eléctrica que não pode mais ser ligada nem desligada, é perigosa e deve ser reparada.
- ▶ **Puxar a ficha da tomada e/ou remover o acumulador antes de executar ajustes no aparelho, de substituir acessórios ou de guardar o aparelho.** Esta medida de segurança evita o arranque involuntário da ferramenta eléctrica.
- ▶ **Guardar ferramentas eléctricas não utilizadas fora do alcance de crianças. Não permita que pessoas que não estejam familiarizadas com o aparelho ou que não tenham lido estas instruções, utilizem o aparelho.** Ferramentas eléctricas são perigosas se forem utilizadas por pessoas inespertas.
- ▶ **Tratar a ferramenta eléctrica com cuidado. Controlar se as partes móveis do aparelho funcionam perfeitamente e não emperram, e se há peças quebradas ou danificadas que possam prejudicar o funcionamento da ferramenta eléctrica. Permitir que peças danificadas sejam reparadas antes da utilização.** Muitos acidentes têm como causa, a manutenção insuficiente de ferramentas eléctricas.
- ▶ **Manter as ferramentas de corte afiadas e limpas.** Ferramentas de corte cuidadosamente tratadas e com cantos de corte afiados emperram com menos frequência e podem ser conduzidas com maior facilidade.
- ▶ **Utilizar a ferramenta eléctrica, acessórios, ferramentas de aplicação, etc. conforme estas instruções. Considerar as condições de trabalho e a tarefa a ser executada.** A utilização de ferramentas eléctricas para outras tarefas a não ser as aplicações previstas, pode levar a situações perigosas.

Serviço

- ▶ **Só permita que o seu aparelho seja reparado por pessoal especializado e qualificado e só com peças de reposição originais.** Desta forma é assegurado o funcionamento seguro do aparelho.

Indicações de segurança para sistemas de pulverização fina

- ▶ **Manter o seu lugar de trabalho sempre limpo, bem iluminado e livre de recipientes de tintas e de solventes, panos e outros materiais inflamáveis.** Possível perigo de combustão instantânea. Mantenha extintores/aparelhos extintores operacionais sempre à disposição.
 - ▶ **Assegure uma boa ventilação na área de pulverização e suficiente ar fresco em todo o recinto.** Solventes inflamáveis evaporados criam um ambiente explosivo.
 - ▶ **Não pulverize nem limpe com materiais cujo ponto de fulgor é inferior a 55 °C. Utilize materiais à base de água, hidrocarbonetos não voláteis ou materiais semelhantes.** Solventes voláteis evaporáveis originam um ambiente explosivo.
 - ▶ **Não pulverizar nas proximidades de fontes de ignição, como faíscas electrostáticas, chamas abertas, objectos quentes, motores, cigarros, e faúlhas produzidas ao conectar e desconectar cabos eléctricos ou durante o comando de interruptores.** Estas fontes de faúlhas podem levar a uma inflamação do ambiente.
 - ▶ **Não pulverizar materiais dos quais não esteja certo de que apresentem perigo ou não.** Materiais desconhecidos podem criar ambientes perigosos.
 - ▶ **Não aplique removedor de papel de parede, nem água a ferver. Pulverize apenas água quente (máx. 55 °C) sem aditivos químicos.**
 - ▶ **Ao pulverizar, ou durante o manuseio com produtos químicos, deveria usar adicionalmente um equipamento de protecção pessoal, como respectivas luvas protectoras e máscara protectora ou máscara de protecção respiratória.** O uso de equipamentos de protecção para as respectivas condições reduz a exposição a substâncias nocivas.
- 

- ▶ **Tenha atenção para eventuais perigos do material de pulverização. Observe as marcações no recipiente ou as informações do fabricante do material de pulverização, inclusive a solicitação de uso de um equipamento de protecção pessoal.** As instruções do fabricante devem ser seguidas para reduzir o risco de lesões provocadas por fogo, assim como por venenos, e substâncias cancerígenas, etc.
 - ▶ **Manter a ficha do cabo de rede e o gatilho da pistola de pulverização livres de tintas e de outros líquidos. Jamais segurar o cabo pelas tomadas de ligação para apoiá-lo.** O desrespeito pode ter um choque eléctrico como consequência.
 - ▶ **Supervisionar as crianças.** Assim é assegurado que as crianças não brinquem com o sistema de pulverização fina.

Descrição do produto e da potência



Devem ser lidas todas as indicações de advertência e todas as instruções. O desrespeito das advertências e instruções apresentadas abaixo pode causar choque eléctrico, incêndio e/ou graves lesões.

Utilização conforme as disposições

PFS 1000

A ferramenta eléctrica destina-se apenas à pulverização de tintas de verniz, vernizes transparentes, primário, verniz transparente, decapantes e óleos com solventes ou diluíveis em água.

A ferramenta eléctrica também pode ser usada para pulverizar tintas de dispersão e látex muito diluídas.

A ferramenta eléctrica não é apropriada para processar sodas cáusticas, materiais de revestimento que contenham ácidos, material de pulverização com grão ou partículas, assim como materiais à prova de pingos e gotejamento.

PFS 2000

A ferramenta eléctrica destina-se apenas à pulverização de tintas de dispersão e látex, tintas de verniz, vernizes transparentes, primários, tintas claras, decapantes, óleos com solventes ou diluíveis em água (**ALLPaint**).

A ferramenta eléctrica não é adequada para o processamento de sodas cáusticas, materiais de revestimento que contenham ácidos e tintas para fachadas.

Componentes ilustrados

A numeração dos componentes ilustrados refere-se à apresentação da ferramenta eléctrica na página de esquemas.

- 1 Pistola de pulverização**
- 2** Tampa de ar
- 3** Porca de capa
- 4** Conexão da mangueira (Pistola de pulverização)
- 5** Roda de ajuste para a quantidade do material de pulverização
- 6** Interruptor de comando
- 7** Recipiente para material de pulverização
- 8** Capa de bico (cinzenta: para aplicação em "madeira")
- 9** Capa de bico (branca: para aplicação na "parede") (PFS 2000)
- 10** O-Ring
- 11** Disco vedante
- 12** Tubo montante
- 13** Agulha do bocal
- 14** Vedação do recipiente
- 15** Orifício de purga
- 16** Canal de tinta
- 17 Mangueira de ar**
- 18** Fecho de baioneta
- 19 Unidade de base**
- 20** Interruptor de ligar-desligar
- 21** Punho de transporte

42 | Português

- 22 Cinto de transporte
- 23 Cobertura do filtro de ar
- 24 Conexão da mangueira (Unidade de base)
- 25 Olhal para o cinto de transporte
- 26 Filtro de ar

***Acessórios apresentados ou descritos não pertencem ao volume de fornecimento padrão. Todos os acessórios encontram-se no nosso programa de acessórios.**

Informação sobre ruídos/vibrações

Os valores de emissão de ruído determinados de acordo com EN 60745-1, EN 50580.

O nível de pressão acústica avaliado como A do aparelho é tipicamente 79 dB(A). Incerteza K = 3 dB.

O nível de ruído durante o trabalho pode ultrapassar 80 dB(A).

Usar protecção auricular!

Totais valores de vibrações a_h (soma dos vectores de três direcções) e incerteza K averiguada conforme

EN 60745-1, EN 50580:

$a_h < 2,5 \text{ m/s}^2$, $K = 1,5 \text{ m/s}^2$.

O nível de vibrações indicado nestas instruções foi medido de acordo com um processo de medição normalizado pela norma EN 60745 e pode ser utilizado para a comparação de ferramentas eléctricas. Ele também é apropriado para uma avaliação provisória da carga de vibrações.

O nível de vibrações indicado representa as aplicações principais da ferramenta eléctrica. Se, contudo, a ferramenta eléctrica for utilizada para outras aplicações, com acessórios diferentes, com outras ferramentas de trabalho ou com manutenção insuficiente, é possível que o nível de vibrações seja diferente. Isto pode aumentar sensivelmente a carga de vibrações para o período completo de trabalho.

Para uma estimativa exacta da carga de vibrações, também deveriam ser considerados os períodos nos quais o aparelho está desligado ou funciona, mas não está sendo utilizado. Isto pode reduzir a carga de vibrações durante o completo período de trabalho.

Além disso também deverão ser estipuladas medidas de segurança para proteger o operador contra o efeito de vibrações, como por exemplo: manutenção de ferramentas eléctricas e de ferramentas de trabalho, manter as mãos quentes e organização dos processos de trabalho.

Dados técnicos

| Sistema de pulverização fina | | PFS 1000 | PFS 2000 |
|--|--------|---------------|---------------|
| Nº do produto | | 3 603 B07 0.. | 3 603 B07 3.. |
| Potência nominal consumida | W | 410 | 440 |
| Potência de fluxo | ml/min | 100 | 200 |
| Tempo necessário para aplicar 2 m ² de tinta | min | 2 | 1,3 |
| Volume do recipiente para o material de pulverização | ml | 800 | 800 |
| Capa de bico 8 (cinzento) | | | |
| - Caso de aplicação "Madeira": Pulverização de tintas de verniz, vernizes transparentes, primários, tintas claras, decapantes e óleos com solventes ou diluíveis em água | | ● | ● |
| Capa de bico 9 (branco) | | | |
| - Caso de aplicação "Parede": Pulverização de tintas de dispersão e de látex | | - | ● |
| Comprimento da mangueira de ar | m | 1,25 | 1,25 |
| Peso conforme EPTA-Procedure 01/2003 | kg | 2,0 | 2,0 |
| Classe de protecção | | □/II | □/II |

As indicações valem para tensões nominais [U] de 230 V. Estas indicações podem variar dependendo de tensões inferiores e dos modelos específicos dos países.

Declaração de conformidade

Declaramos sob nossa inteira responsabilidade que o produto descrito nos "Dados técnicos" está em conformidade com todas as disposições pertinentes das Directivas 2011/65/UE, até 19 de Abril de 2016: 2004/108/CE, a partir de 20 de Abril de 2016: 2014/30/UE, 2006/42/CE incluindo suas alterações, e em conformidade com as seguintes normas: EN 60745-1, EN 50580.

Processo técnico (2006/42/CE) em:

Robert Bosch GmbH, PT/ETM9,
70764 Leinfelden-Echterdingen, GERMANY

Henk Becker
Executive Vice President
Engineering

Helmut Heinzelmann
Head of Product Certification
PT/ETM9

PPA.

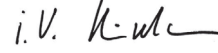
Robert Bosch GmbH, Power Tools Division
70764 Leinfelden-Echterdingen, GERMANY
Leinfelden, 19.03.2015

Montagem

- ▶ **Antes de todos trabalhos na ferramenta eléctrica deverá puxar a ficha de rede da tomada.**
- ▶ **Certifique-se de que a pistola de pulverização e a unidade base estão bem montadas com todos os elementos vedantes.** Só assim fica garantido o funcionamento e a segurança do sistema de pulverização fina.

Conectar a mangueira de ar (veja figuras A1 – A2)

Conexão da unidade de base:

- Insira um fecho de baioneta **18** da mangueira de ar, de acordo com as marcações de seta, firmemente nos entalhes da conexão **24** da unidade base.
- Rode o fecho de baioneta um quarto de volta para a direita.

Conexão a uma pistola de pulverização:

- Insira o segundo fecho de baioneta **18** da mangueira de ar, de acordo com as marcações de seta, firmemente nos entalhes da conexão **4** da pistola de pulverização.
- Rode o fecho de baioneta um quarto de volta para a direita.

Nota: Antes do enchimento de material de pulverização, retire a mangueira de ar **17** (rodar o fecho de baioneta **18** um quarto de volta para a esquerda; retirar o fecho de baioneta **18** da conexão**4**).

Fixar o cinto de transporte (veja figura B)

Para que possa alcançar bem todas as superfícies a serem trabalhadas e trabalhar com flexibilidade, poderá pendurar a unidade de base com um cinto de transporte **22**.

- Enganchar uma extremidade do cinto em cada olhal **25**.

Trocar a capa de bico (PFS 2000) (veja figura C)

Nota: Antes de escolher a capa de bico verifique o material de pulverização mexendo-o. Material mais líquido (p. ex. tinta para madeira) ou material diluído é mais fácil de aplicar com a capa de bico cinzenta **8**. Material mais espesso (p. ex. verniz para parede ou tinta de parede) é mais fácil de aplicar com a capa de bico branca **9**.

- Para trocar a capa de bico desaparafuse a porca de capa **3**.
- Retire a capa de ar **2** e o disco vedante **11**.
- Desaperte a capa de bico montada.
Certifique-se de que o O-Ring **10** permanece na capa de bico.
- Aparafuse a capa de bico desejada na rosca da pistola de pulverização.
- Coloque a capa de ar **2** com o disco vedante **11** na capa de bico e aperte a porca de capa **3**.

Serviço

- ▶ **Antes de todos trabalhos na ferramenta eléctrica deverá puxar a ficha de rede da tomada.**

Preparação de trabalho

- ▶ **Não são admissíveis trabalhos de pulverização perto de águas nem nas respectivas superfícies vizinhas.**

Observe a compatibilidade com o meio ambiente ao comprar tintas, vernizes e produtos de pulverização.

Preparar a superfície a ser pulverizada

A superfície de pulverização deve estar limpa, seca e desengordurada.

- Superfícies lisas devem ser tornadas ásperas e em seguida será necessário remover o pó.

Durante o trabalho é possível que todas as superfícies descobertas sejam sujas pela neblina de pulverização. Portanto é necessário preparar bem as áreas em volta da superfície a ser pulverizada.

- Cobrir ou mascarar chãos, móveis e objectos, portas, janelas e caixilhos de portas e janelas, etc.

Preparar o material de pulverização

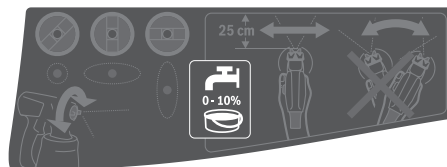

- Misturar bem o material de pulverização.
- Se necessário, dilua o material de pulverização.

Material de pulverização

diluição recomendada

| | |
|---|-----------------|
| Decapantes, óleos, vernizes transparentes, impregnações, primário de protecção contra ferrugem | 0 % |
| Tintas de verniz, primários, tintas para radiadores, vernizes espessos com solventes ou diluíveis em água | 10 % |
| Tinta de dispersão, tinta de látex | pelo menos 10 % |

- ▶ **Ao pulverizar deverá observar que o material de pulverização e o diluente correspondam.** Se for utilizada uma diluição errada, poderão se formar grumos que podem entupir a pistola de pulverização.

- ▶ **Ao diluir o material de pulverização, certifique-se de que o ponto de fulgor da mistura fica novamente acima dos 55 °C após a diluição.** A diluição de p. ex. vernizes que contém solventes reduz o ponto de fulgor.

Encher material de pulverização (veja figuras D1 – D2)

Nota: Antes do enchimento de material de pulverização, retire a mangueira de ar **17** (rodar o fecho de baioneta **18** um quarto de volta para a esquerda; retirar o fecho de baioneta **18** da conexão**4**).

- Desatarraxar o recipiente **7** da pistola de pulverização.
- Encha com material de pulverização no **máximo até à marcação 800** do depósito **7**.
- Girar o tubo montante **12** de modo que o material de pulverização possa ser pulverizado quase sem deixar restos:

| | |
|--|---|
| para trabalhos de pulverização em objectos horizontais | para a frente no sentido capa de bico/ar |
| para trabalhos de pulverização por cima da cabeça | para trás no sentido do punho |

- Executar uma pulverização de ensaio sobre uma superfície de teste. (veja "Pulverizar", página 44)

44 | Português

Se for obtido um óptimo resultado de pulverização, poderá começar a pulverizar.

ou

Se o resultado de pulverização não for satisfatório ou se não sair tinta nenhuma, proceda como descrito em “Eliminação de avarias” na página.

Colocação em serviço (veja figura E)

- ▶ **Observar a tensão de rede!** A tensão da fonte de corrente deve coincidir com a chapa de identificação da ferramenta eléctrica.
- ▶ **Observe que a unidade de base não possa aspirar pó nem outras sujidades durante o funcionamento.**
- ▶ **Observe que a unidade de base nunca seja pulverizada.**
- ▶ **Interrompa a pulverização se, durante a mesma, sair líquido noutros locais que não o bico previsto para esse fim e volte a colocar a pistola de pulverização em estado operacional correcto.** Existe perigo de choque eléctrico.
- ▶ **Não pulverize sobre si mesmo nem sobre outras pessoas nem animais.**

Ligar

Para poupar energia, ligue o sistema de pulverização fina apenas quando o usar.

- PFS 2000: Verifique se está montada a capa de bico correcta (ver “Trocar a capa de bico”, página 43).
- Introduzir a ficha de rede na tomada.
- Segurar a pistola de pulverização com a mão e apontá-la na direcção da superfície a ser pulverizada.
- Desloque o interruptor de ligar/desligar **20** para a frente.
- Premir o interruptor de comando **6** da pistola de pulverização.

Nota: Quando a unidade base está ligada, está sempre a sair ar da capa de ar **2**.

Desligar

- Solte o interruptor de operação **6** e empurre o interruptor de ligar/desligar **20** para trás.
- Puxar a ficha de rede da tomada.

Indicações de trabalho

Pulverizar (veja figura F)

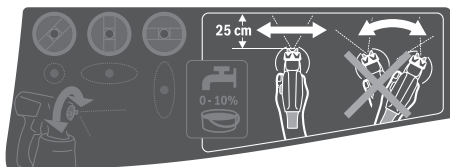

Nota: Observe a direcção do vento ao utilizar a ferramenta eléctrica ao ar livre.

- Sempre realizar uma pulverização de teste e ajustar a pulverização e a quantidade do material de pulverização de acordo com o material de pulverização. (Os ajustes encontram-se nos trechos a seguir)

- Mantenha a pistola de pulverização impreterivelmente a uma distância uniforme de 20 – 25 cm na vertical ao objecto a pulverizar.
- Começar o processo de pulverização fora da superfície a ser pulverizada.
- Movimento a pistola de pulverização, consoante o ajuste da imagem de pulverização, uniformemente na horizontal ou na vertical. Uma qualidade uniforme na superfície é obtida se sobrepujar as faixas em 4 – 5 cm.
- No caso de trabalhos de pulverização em objectos deitados ou trabalhos de pulverização acima do nível da cabeça, segure a pistola de pulverização ligeiramente inclinada e movimente-se para trás afastando-se da superfície pulverizada.

Perigo de tropeçar! Preste atenção a eventuais obstáculos na sala.

- Evitar interrupções dentro da superfície a ser pulverizada. Uma condução uniforme da pistola de pulverização produz uma qualidade uniforme da superfície. Uma distância e um ângulo de pulverização irregulares levam a uma forte formação de neblina de tinta e portanto a uma superfície irregular.
- Terminar o processo de pulverização fora da superfície a ser pulverizada.

Não esvazie totalmente o balde do material de pulverização. Se o tubo de alimentação deixar de mergulhar no material de pulverização, o jacto de pulverização é interrompido e o resultado é uma superfície não uniforme.

Se o material de pulverização se depositar na capa de bico ou na capa de ar, limpe os dois componentes com o diluente utilizado.

Ajustar a pulverização

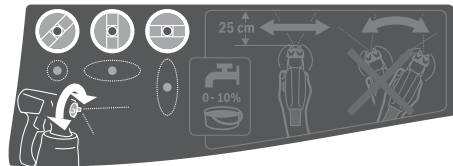

▶ Jamais accionar o interruptor de comando 6 enquanto estiver a ajustar a tampa de ar 2.

- Girar a capa de ar **2** para a posição desejada.

| Tampa de ar | Jacto de pulverização | Aplicação |
|-------------|-----------------------|--|
| | | Jacto plano horizontal para o sentido vertical de trabalho |
| | | Jacto plano vertical para o sentido horizontal de trabalho |

| Tampa de ar | Jacto de pulverização | Aplicação |
|-------------|-----------------------|---|
| | | Jacto cilíndrico para cantos, bordas e locais de difícil acesso |

Ajustar a quantidade do material de pulverização (veja figura G)

(PAINTVolume)

- Girar a roda de ajuste **5** para ajustar a quantidade desejada do material de pulverização:
 - : mínima quantidade do material de pulverização,
 - + : máxima quantidade do material de pulverização.

| Quantidade do material de pulverização | Ajuste |
|--|--------|
|--|--------|

Demasiado material de pulverização na superfície a ser pulverizada:

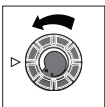
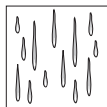

A quantidade de material de pulverização deve ser reduzida.

- Girar a roda de ajuste **5** no sentido –.

Muito pouco material de pulverização na superfície a ser pulverizada:

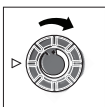
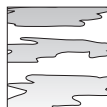

A quantidade de material de pulverização deve ser aumentada.

- Girar a roda de ajuste **5** no sentido +.

Humedecer papel de parede

Para remover facilmente papel de parede antigo, pode pulverizar água quente (máx. 55 °C) no papel de parede. Para tal, utilize a capa de bico cinzenta **8**.

Pausas de trabalho e transporte (ver figuras H – I)

Para um transporte fácil do sistema de pulverização fina existe um punho de transporte **21** e um cinta de transporte **22** na unidade base.

Durante o trabalho pode transportar a unidade base **19** às costas com a ajuda da cinta de transporte **22**.

Nos intervalos pode colocar a pistola de pulverização **1** numa superfície de trabalho plana. Não pode verter material de pulverização.

- **Coloque a pistola de pulverização com material de pulverização sempre na vertical sobre uma superfície plana.** O material de pulverização pode escorrer para fora se a pistola de pulverização estiver deitada.

Manutenção e serviço

Manutenção e limpeza

- **Antes de todos trabalhos na ferramenta eléctrica deverá puxar a ficha de rede da tomada.**
- **Limpe bem cada um dos componentes do sistema de pulverização fina após a utilização, especialmente aqueles que entram em contacto com a tinta.** Uma limpeza correcta é um pré-requisito para o funcionamento sem problemas e seguro da pistola de pulverização. A garantia não abrange falhas causadas por falta de limpeza ou por uma limpeza inadequada.

Se for necessário substituir o cabo de conexão, isto deverá ser realizado pela Bosch ou por uma oficina de serviço pós-venda autorizada para todas as ferramentas eléctricas Bosch para evitar riscos de segurança.

Limpar o filtro de ar (veja figura J)

O filtro de ar **26** tem de ser limpo ocasionalmente. O filtro de ar tem de ser substituído se estiver muito sujo.

- Abra a cobertura do filtro de ar **23**.
- Retire o filtro de ar **26**.

– Sujidade ligeira:
Sacuda bem o filtro de ar **26**.

ou

Sujidade forte:

Limpe o filtro de ar **26** sob água corrente e depois deixe-o secar bem para evitar a formação de bolor.

ou

Substituir o filtro de ar **26**.

- Volte a colocar o filtro de ar.
- Volte a fechar a cobertura do filtro de ar **23**.

Limpar o sistema de pulverização fina (veja figura K)

Limpar a pistola de pulverização e o recipiente do material de pulverização sempre com o respectivo diluente (solvente ou água) do material de pulverização utilizado.

Nunca limpe os orifícios de ar e do bico da pistola de pulverização com objectos afiados.

- Desligue a unidade base **19**.
- Retire da unidade base **19** como da pistola de pulverização **1** a mangueira de ar **17** (um quarto de volta do fecho de baioneta **18** para a esquerda; retire o fecho de baioneta **18** da conexão **4/24**).
- Limpe a unidade base com um pano humedecido em diluente e depois retire a unidade base **19** e a mangueira de ar **17** da zona de limpeza.
- Pressione o interruptor de operação **6** da pistola de pulverização, para que o material de pulverização possa voltar para o recipiente.
- Desaperte o recipiente **7** e esvazie o material de pulverização de volta para o material de pulverização original.
- Encha o recipiente **7** até meio com diluente (solvente ou água) e fixe-o novamente à pistola de pulverização **1**.
- Sacudir várias vezes a pistola de pulverização.
- Desaperte o recipiente **7** e esvazie-o por completo para dentro de uma lata de material.

46 | Português

- Desmonte a porca de capa **3**, a capa de ar **2**, o disco vedante **11**, a capa de bico utilizada **9/8** com o O-Ring **10** e o tubo de alimentação **12** com a vedação do recipiente **14**. Certifique-se de que o O-Ring **10** permanece na capa de bico.
- Num balde com diluente limpe todas as peças condutoras de tinta com uma escova de lavagem convencional. Limpe também o canal de tinta **16** da pistola de pulverização **1**.
- Controlar se o tubo montante **12**, com a vedação do recipiente **14**, está livre de material de pulverização e não está danificado. Se necessário, limpe a vedação do recipiente **14** novamente com diluente. Limpe o orifício de purga **15** com um objecto adequado.
- Limpar o recipiente e a pistola de pulverização por fora com um pano humedecido com um diluente.
- Deixar todas as peças secarem bem antes de montá-las.
- Monte o sistema de pulverização fina pela ordem inversa. Volte a empurrar a vedação do recipiente **14** para cima para a ranhura do tubo de subida **12**.

Certifique-se de que a vedação do recipiente fica correctamente posicionada em toda a volta da ranhura do tubo de subida, para vedar bem a pistola de pulverização.

Certifique-se de que empurra o tubo de subida **12** novamente para o batente do canal de tinta **16**.

Eliminação de material

Os produtos diluentes e os restos de material de pulverização devem ser eliminados de forma compatível com o meio ambiente. Observe as indicações de eliminação do fabricante e as directivas locais para a eliminação de resíduos perigosos. Produtos químicos nocivos ao meio ambiente não devem entrar em contacto com o solo, com lençóis freáticos nem com águas. Jamais deitar produtos químicos nocivos ao meio ambiente na canalização!

Armazenamento

- Limpe bem o sistema de pulverização fina antes de armazenar e deixe secar bem todas as peças antes de as montar.

Eliminação de avarias

| Problema | Causa | Solução |
|---|---|--|
| O material de pulverização não cobre correctamente | A quantidade de material de pulverização é pequena demais | Girar a roda de ajuste 5 no sentido + |
| | A distância da superfície a ser pulverizada é grande demais | Reduzir a distância de pulverização |
| | Insuficiente quantidade de material de pulverização na superfície a ser pulverizada, raramente é pulverizado sobre a superfície a ser pulverizada | Pulverizar mais frequentemente sobre a superfície a ser pulverizada |
| | O material de pulverização é viscoso demais | Diluir novamente o material de pulverização e realizar uma pulverização de ensaio |
| O material de pulverização escorre após a aplicação | Foi aplicado demasiado material de pulverização | Girar a roda de ajuste 5 no sentido - |
| | A distância da superfície a ser pulverizada é curta demais | Aumentar a distância de pulverização |
| | O material de pulverização é líquido demais | Adicionar material de pulverização original |
| | Foi pulverizado muitas vezes no mesmo lugar | Remover a tinta e da segunda tentativa de pulverização, não pulverize tantas vezes sobre o mesmo lugar |
| Pulverização muito grosseira | Demasiada quantidade de material de pulverização | Girar a roda de ajuste 5 no sentido - |
| | PFS 2000: Capa de bico branca 9 montada (diâmetro do bico demasiado grande) | Montar capa de bico cinzenta 8 |
| | A agulha do bocal 13 está suja | Limpar a agulha do bocal |
| | O material de pulverização é viscoso demais | Diluir novamente o material de pulverização e realizar uma pulverização de ensaio |
| | Filtro de ar muito 26 extremamente sujo | Substituir o filtro de ar |
| Neblina de tinta demasiado forte | Foi aplicado demasiado material de pulverização | Girar a roda de ajuste 5 no sentido - |
| | A distância da superfície a ser pulverizada é grande demais | Reduzir a distância de pulverização |

| Problema | Causa | Solução |
|---|---|--|
| O jacto de pulverização pulsa | Quantidade insuficiente de material de pulverização no recipiente | Encher mais material de pulverização |
| | Orifício de purga 15 no tubo de alimentação 12 entupido | Limpar o tubo de alimentação e o orifício de purga |
| | Tubo montante 12 frouxo | Desloque o tubo de alimentação até ao batente do canal de tinta 16 |
| | Capa de bico 9/8 solta | Apertar capa de bico 9/8 |
| | Filtro de ar muito 26 extremamente sujo | Substituir o filtro de ar |
| | O material de pulverização é viscoso demais | Diluir novamente o material de pulverização e realizar uma pulverização de ensaio |
| Material de pulverização a pingar na capa de bico | Depósitos de material de pulverização na capa de bico 9/8 , na agulha do bico 13 e na capa de ar 2 | Limpar a capa de bico, a agulha do bico e a capa de ar |
| | Capa de bico 9/8 solta | Apertar capa de bico 9/8 |
| Não sai material de pulverização na capa de bico | Tubo montante 12 frouxo | Desloque o tubo de alimentação até ao batente do canal de tinta 16 |
| | A agulha do bocal 13 está obstruída | Limpar a agulha do bocal |
| | Tubo montante 12 obstruído | Limpar o tubo montante |
| | Orifício de purga 15 no tubo de alimentação 12 entupido | Limpar o tubo de alimentação e o orifício de purga |
| | A vedação do recipiente 14 falta ou está danificada | colocar (nova) vedação do recipiente através do tubo de alimentação na ranhura |
| | O material de pulverização é viscoso demais | Diluir novamente o material de pulverização e realizar uma pulverização de ensaio |
| | Material de pulverização sujo (grumos de tinta) | Esvaziar completamente e limpar a pistola de pulverização; fazer passar o material de pulverização por um crivo durante o enchimento |

Serviço pós-venda e consultoria de aplicação

O serviço pós-venda responde às suas perguntas a respeito de serviços de reparação e de manutenção do seu produto, assim como das peças sobressalentes. Desenhos explodidos e informações sobre peças sobressalentes encontram-se em: www.bosch-pt.com

A nossa equipa de consultoria de aplicação Bosch esclarecem com prazer todas as suas dúvidas a respeito da compra, aplicação e ajuste dos produtos e acessórios.

Indique para todas as questões e encomendas de peças sobressalentes a referência de 10 dígitos de acordo com a placa de características do produto.

Portugal

Robert Bosch LDA
Avenida Infante D. Henrique
Lotes 2E – 3E
1800 Lisboa

Para efectuar o seu pedido online de peças entre na página www.ferramentasbosch.com.
Tel.: 21 8500000
Fax: 21 8511096

Brasil

Robert Bosch Ltda.
Caixa postal 1195
13065-900 Campinas
Tel.: (0800) 7045446
www.bosch.com.br/contacto

Eliminação

A pistola de pulverização, a unidade eléctrica, os acessórios e as embalagens devem ser dispostos para uma reciclagem de matéria prima de forma ecológica.

Não deitar ferramentas eléctricas no lixo doméstico!

Apenas países da União Europeia:



De acordo com a directiva europeia 2012/19/UE para aparelhos eléctricos e electrónicos velhos, e com as respectivas realizações nas leis nacionais, as ferramentas eléctricas que não servem mais para a utilização, devem ser enviadas separadamente a uma reciclagem ecológica.

Sob reserva de alterações.

Italiano

Norme di sicurezza

Avvertenze generali di pericolo per elettroutensili

⚠ AVVERTENZA Leggere tutte le avvertenze di pericolo e le istruzioni operative. In caso di mancato rispetto delle avvertenze di pericolo e delle istruzioni operative si potrà creare il pericolo di scosse elettriche, incendi e/o incidenti gravi.

Conservare tutte le avvertenze di pericolo e le istruzioni operative per ogni esigenza futura.

Il termine «elettrotensile» utilizzato nelle avvertenze di pericolo si riferisce ad utensili elettrici alimentati dalla rete (con linea di allacciamento) ed ad utensili elettrici alimentati a batteria (senza linea di allacciamento).

Sicurezza della postazione di lavoro

- ▶ **Tenere la postazione di lavoro sempre pulita e ben illuminata.** Il disordine oppure zone della postazione di lavoro non illuminate possono essere causa di incidenti.
- ▶ **Evitare d'impiegare l'elettrotensile in ambienti soggetti al rischio di esplosioni nei quali si abbia presenza di liquidi, gas o polveri infiammabili.** Gli elettroutensili producono scintille che possono far infiammarsi la polvere o i gas.
- ▶ **Tenere lontani i bambini ed altre persone durante l'impiego dell'elettrotensile.** Eventuali distrazioni potranno comportare la perdita del controllo sull'elettrotensile.

Sicurezza elettrica

- ▶ **La spina di allacciamento alla rete dell'elettrotensile deve essere adatta alla presa. Evitare assolutamente di apportare modifiche alla spina. Non impiegare spine adattatrici assieme ad elettroutensili dotati di collegamento a terra.** Le spine non modificate e le prese adatte allo scopo riducono il rischio di scosse elettriche.
- ▶ **Evitare il contatto fisico con superfici collegate a terra, come tubi, riscaldamenti, cucine elettriche e frigoriferi.** Sussiste un maggior rischio di scosse elettriche nel momento in cui il corpo è messo a massa.
- ▶ **Custodire l'elettrotensile al riparo dalla pioggia o dall'umidità.** La penetrazione dell'acqua in un elettroutensile aumenta il rischio di una scossa elettrica.
- ▶ **Non usare il cavo per scopi diversi da quelli previsti ed, in particolare, non usarlo per trasportare o per appendere l'elettrotensile oppure per estrarre la spina dalla presa di corrente. Non avvicinare il cavo a fonti di calore, olio, spigoli taglienti e neppure a parti della macchina che siano in movimento.** I cavi danneggiati o aggrovigliati aumentano il rischio d'insorgenza di scosse elettriche.
- ▶ **Qualora si voglia usare l'elettrotensile all'aperto, impiegare solo ed esclusivamente cavi di prolunga che siano adatti per l'impiego all'esterno.** L'uso di un cavo di prolunga omologato per l'impiego all'esterno riduce il rischio d'insorgenza di scosse elettriche.

- ▶ **Qualora non fosse possibile evitare di utilizzare l'elettrotensile in ambiente umido, utilizzare un interruttore di sicurezza.** L'uso di un interruttore di sicurezza riduce il rischio di una scossa elettrica.

Sicurezza delle persone

- ▶ **È importante concentrarsi su ciò che si sta facendo e maneggiare con giudizio l'elettrotensile durante le operazioni di lavoro. Non utilizzare mai l'elettrotensile in caso di stanchezza oppure quando ci si trovi sotto l'effetto di droghe, bevande alcoliche e medicinali.** Un attimo di distrazione durante l'uso dell'elettrotensile può essere causa di gravi incidenti.
 - ▶ **Indossare sempre equipaggiamento protettivo individuale nonché occhiali protettivi.** Indossando abbigliamento di protezione personale come la maschera per polveri, scarpe di sicurezza che non scivolino, elmetto di protezione oppure protezione acustica a seconda del tipo e dell'applicazione dell'elettrotensile, si riduce il rischio di incidenti.
 - ▶ **Evitare l'accensione involontaria dell'elettrotensile. Prima di collegarlo alla rete di alimentazione elettrica e/o alla batteria ricaricabile, prima di prenderlo oppure prima di iniziare a trasportarlo, assicurarsi che l'elettrotensile sia spento.** Tenendo il dito sopra l'interruttore mentre si trasporta l'elettrotensile oppure collegandolo all'alimentazione di corrente con l'interruttore inserito, si vengono a creare situazioni pericolose in cui possono verificarsi seri incidenti.
 - ▶ **Prima di accendere l'elettrotensile togliere gli attrezzi di regolazione o la chiave inglese.** Un accessorio oppure una chiave che si trovi in una parte rotante della macchina può provocare seri incidenti.
 - ▶ **Evitare una posizione anomala del corpo. Avere cura di mettersi in posizione sicura e di mantenere l'equilibrio in ogni situazione.** In questo modo è possibile controllare meglio l'elettrotensile in caso di situazioni inaspettate.
 - ▶ **Indossare vestiti adeguati. Non indossare vestiti larghi, né portare bracciali e catenine. Tenere i capelli, i vestiti ed i guanti lontani da pezzi in movimento.** Vestiti lenti, gioielli o capelli lunghi potranno impigliarsi in pezzi in movimento.
 - ▶ **In caso fosse previsto il montaggio di dispositivi di aspirazione della polvere e di raccolta, assicurarsi che gli stessi siano collegati e che vengano utilizzati correttamente.** L'utilizzo di un'aspirazione polvere può ridurre lo svilupparsi di situazioni pericolose dovute alla polvere.
- #### Trattamento accurato ed uso corretto degli elettroutensili
- ▶ **Non sottoporre la macchina a sovraccarico. Per il proprio lavoro, utilizzare esclusivamente l'elettrotensile esplicitamente previsto per il caso.** Con un elettroutensile adatto si lavora in modo migliore e più sicuro nell'ambito della sua potenza di prestazione.
 - ▶ **Non utilizzare mai elettroutensili con interruttori difettosi.** Un elettroutensile con l'interruttore rotto è pericoloso e deve essere aggiustato.
 - ▶ **Prima di procedere ad operazioni di regolazione sulla macchina, prima di sostituire parti accessorie oppure**

prima di posare la macchina al termine di un lavoro, estrarre sempre la spina dalla presa della corrente e/o estrarre la batteria ricaricabile. Tale precauzione eviterà che l'elettrotroutensile possa essere messo in funzione involontariamente.

- ▶ **Quando gli elettrotroutensili non vengono utilizzati, conservarli al di fuori del raggio di accesso di bambini. Non fare usare l'elettrotroutensile a persone che non siano abituate ad usarlo o che non abbiano letto le presenti istruzioni.** Gli elettrotroutensili sono macchine pericolose quando vengono utilizzati da persone non dotate di sufficiente esperienza.
- ▶ **Eeguire la manutenzione dell'elettrotroutensile operando con la dovuta diligenza. Accertarsi che le parti mobili della macchina funzionino perfettamente, che non s'incastrino e che non ci siano pezzi rotti o danneggiati al punto da limitare la funzione dell'elettrotroutensile stesso. Prima di iniziare l'impiego, far riparare le parti danneggiate.** Numerosi incidenti vengono causati da elettrotroutensili la cui manutenzione è stata effettuata poco accuratamente.
- ▶ **Mantenere gli utensili da taglio sempre affilati e puliti.** Gli utensili da taglio curati con particolare attenzione e con taglienti affilati s'incastrano meno frequentemente e sono più facili da condurre.
- ▶ **Utilizzare l'elettrotroutensile, gli accessori opzionali, gli utensili per applicazioni specifiche ecc., sempre attenendosi alle presenti istruzioni. Così facendo, tenere sempre presente le condizioni di lavoro e le operazioni da eseguire.** L'impiego di elettrotroutensili per usi diversi da quelli consentiti potrà dar luogo a situazioni di pericolo.

Assistenza

- ▶ **Fare riparare l'elettrotroutensile solo ed esclusivamente da personale specializzato e solo impiegando pezzi di ricambio originali.** In tale maniera potrà essere salvaguardata la sicurezza dell'elettrotroutensile.

Istruzioni di sicurezza per sistemi a microspruzzo

- ▶ **Tenere la postazione di lavoro sempre pulita, ben illuminata e sgombera da contenitori di vernici oppure di solventi, stracci ed altri materiali infiammabili.** Possibile pericolo di autoaccensione. Tenere a disposizione in ogni momento un estintore funzionante.
- ▶ **Provvedere ad una buona aerazione nel settore di spruzzo ed a sufficiente aria fresca nell'intero ambiente.** Solventi infiammabili che evaporano creano un ambiente esplosivo.
- ▶ **Non nebulizzare, né effettuare pulizie con materiali dal punto di infiammabilità inferiore a 55 °C. Utilizzare materiali a base di acqua, idrocarburi a bassa volatilità o materiali simili.** I solventi evaporanti altamente volatili creano un ambiente esplosivo.
- ▶ **Non spruzzare in ambienti con fonti di elettricità statica, fiamme non protette, fiamme di accensione, oggetti bollenti, motori, sigarette e scintille provenienti dall'inserimento e disinserimento di cavi elettrici oppure dall'uso di interruttori.** Fonti di scintille di questo tipo possono causare un'accensione dell'ambiente.

- ▶ **Non spruzzare materiali per i quali non si è a conoscenza se gli stessi rappresentano un pericolo.** Materiali sconosciuti possono creare condizioni pericolose.
- ▶ **Non spruzzare alcun tipo di solvente per tappezzeria né acqua bollente. Spruzzare solamente acqua calda (max. 55 °C) senza additivi chimici.**
- ▶ **Durante l'operazione di spruzzo oppure l'uso di prodotti chimici indossare sempre un equipaggiamento protettivo individuale supplementare come guanti di protezione adatti e maschera di protezione.** Indossando abbigliamento di protezione per le relative condizioni si riduce l'esposizione nei confronti delle sostanze pericolose.



- ▶ **Prestare attenzione ad eventuali pericoli del liquido da spruzzare. Osservare i contrassegni riportati sul contenitore oppure le informazioni del produttore del liquido da spruzzare, comprese le richieste relative all'impiego di equipaggiamento protettivo individuale.** Le istruzioni del produttore devono essere assolutamente osservate per ridurre il rischio di incendio nonché lesioni provocate da veleni, materiali cancerogeni ecc.
- ▶ **Mantenere libera da vernice e da altri liquidi la spina del cavo di rete ed il grilletto dell'interruttore della pistola a spruzzo. Non tenere mai il cavo per supporto ai collegamenti a spina.** Il mancato rispetto potrà creare il pericolo di scosse elettriche.
- ▶ **Sorvegliare i bambini.** In questo modo viene assicurato che i bambini non giochino con il sistema a microspruzzo.

Descrizione del prodotto e caratteristiche



Leggere tutte le avvertenze di pericolo e le istruzioni operative. In caso di mancato rispetto delle avvertenze di pericolo e delle istruzioni operative si potrà creare il pericolo di scosse elettriche, incendi e/o incidenti gravi.

Uso conforme alle norme

PFS 1000

L'elettrotroutensile è destinato esclusivamente alla nebulizzazione di pitture contenenti solventi e diluibili in acqua, vernici trasparenti, fondi, flatting, sostanze per decapaggio, oli e acqua.

L'elettrotroutensile è anche utilizzabile per applicare a spruzzo pitture a dispersione e al lattice altamente diluite. L'elettrotroutensile non è adatto per applicare soluzioni saline, materiali di rivestimento acidi, liquidi granulosi e contenenti particelle solide, materiali antigoccia e anticature.

PFS 2000

L'elettrotroutensile è destinato esclusivamente all'applicazione a spruzzo di pitture a dispersione e al lattice, pitture conte-

50 | Italiano

nenti solventi e diluibili in acqua, vernici trasparenti, fondi, flatting, sostanze per decapaggio, oli (ALLPaint) e acqua.

L'elettrotensile non è adatto per il fissaggio di soluzioni saline, materiali di rivestimento acidi e colori per facciate.

Componenti illustrati

La numerazione dei componenti illustrati si riferisce alla rappresentazione dell'elettrotensile sulle pagine con le rappresentazioni grafiche.

- 1 Pistola a spruzzo
- 2 Coperchio dell'aria
- 3 Dado a risvolto
- 4 Collegamento tubo flessibile (pistola a spruzzo)
- 5 Rotellina di regolazione per quantità liquido da spruzzare
- 6 Interruttore di comando
- 7 Serbatoio per liquido da spruzzare
- 8 Calotta ugello (grigio: per applicazione su «legno»)
- 9 Calotta ugello (bianco: per applicazione su «parete») (PFS 2000)
- 10 O-ring

- 11 Rondella di tenuta
- 12 Tubo montante
- 13 Ago del polverizzatore
- 14 Guarnizione del serbatoio
- 15 Foro di sfianto
- 16 Condotto del colore
- 17 Tubo flessibile dell'aria
- 18 Attacco a baionetta
- 19 Unità di base
- 20 Interruttore di avvio/arresto
- 21 Impugnatura
- 22 Cinghia portante
- 23 Copertura del filtro dell'aria
- 24 Collegamento tubo flessibile (unità di base)
- 25 Asola per cinghia portante
- 26 Filtro dell'aria

*L'accessorio illustrato oppure descritto non è compreso nel volume di fornitura standard. L'accessorio completo è contenuto nel nostro programma accessori.

Dati tecnici

| Sistema a microspruzzo | | PFS 1000 | PFS 2000 |
|---|--------|---------------|---------------|
| Codice prodotto | | 3 603 B07 0.. | 3 603 B07 3.. |
| Potenza nominale assorbita | W | 410 | 440 |
| Potenza di alimentazione | ml/min | 100 | 200 |
| Tempo richiesto per 2 m ² mano di colore | min | 2 | 1,3 |
| Volume del serbatoio per il liquido da spruzzare | ml | 800 | 800 |
| Calotta ugello 8 (grigio) | | | |
| - Applicazione su «legno»: applicazione a spruzzo di pitture contenenti solventi e diluibili in acqua, vernici trasparenti, fondi, flatting, sostanze per decapaggio e oli | | ● | ● |
| Calotta ugello 9 (Bianco) | | | |
| - Applicazione su «parete»: Applicazione a spruzzo di pitture a dispersione e al lattice | | - | ● |
| Lunghezza del tubo flessibile dell'aria | m | 1,25 | 1,25 |
| Peso in funzione della EPTA-Procedure 01/2003 | kg | 2,0 | 2,0 |
| Classe di sicurezza | | □/II | □/II |

I dati sono validi per una tensione nominale [U] di 230 V. In caso di tensioni differenti e di modelli specifici dei paesi di impiego, questi dati possono variare.

Informazioni sulla rumorosità e sulla vibrazione

Valori di emissione acustica rilevati conformemente a EN 60745-1, EN 50580.

Il livello di pressione acustica stimato A della macchina ammonta a 79 dB(A). Incertezza della misura K = 3 dB.

Il livello di rumore durante il lavoro può superare 80 dB(A).

Usare la protezione acustica!

Valori complessivi di oscillazione a_{h1} (somma vettoriale delle tre direzioni) e incertezza della misura K misurati conformemente alla norma EN 60745-1, EN 50580:

$$a_{h1} < 2,5 \text{ m/s}^2, K = 1,5 \text{ m/s}^2.$$

Il livello di vibrazioni indicato nelle presenti istruzioni è stato rilevato seguendo una procedura di misurazione conforme alla norma EN 60745 e può essere utilizzato per confrontare gli elettrotensili. Lo stesso è idoneo anche per una valutazione temporanea della sollecitazione da vibrazioni.

Il livello di vibrazioni indicato rappresenta gli impieghi principali dell'elettrotensile. Qualora l'elettrotensile venisse utilizzato tuttavia per altri impieghi, con accessori e utensili da innesto differenti oppure con manutenzione insufficiente, il livello di vibrazioni può differire. Questo può aumentare sensibilmente la sollecitazione da vibrazioni per l'intero periodo di tempo operativo.

Per una valutazione precisa della sollecitazione da vibrazioni bisognerebbe considerare anche i tempi in cui l'apparecchio è spento oppure è acceso ma non è utilizzato effettivamente. Questo può ridurre chiaramente la sollecitazione da vibrazioni per l'intero periodo operativo.

Adottare misure di sicurezza supplementari per la protezione dell'operatore dall'effetto delle vibrazioni come p. es.: manutenzione dell'elettrotensile e degli accessori, mani calde, organizzazione dello svolgimento del lavoro.

Dichiarazione di conformità

Dichiariamo sotto la nostra piena responsabilità che il prodotto descritto nella sezione «Dati tecnici» è conforme a tutte le disposizioni pertinenti delle Direttive 2011/65/UE, fino al 19 aprile 2016: 2004/108/CE, dal 20 aprile 2016: 2014/30/UE, 2006/42/CE e alle relative modifiche, nonché alle seguenti Normative: EN 60745-1, EN 50580.

Fascicolo tecnico (2006/42/CE) presso:

Robert Bosch GmbH, PT/ETM9,
70764 Leinfelden-Echterdingen, GERMANY

| | |
|--------------------------|-------------------------------|
| Henk Becker | Helmut Heinzelmann |
| Executive Vice President | Head of Product Certification |
| Engineering | PT/ETM9 |

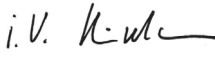
PPA.
 i.v. 

Robert Bosch GmbH, Power Tools Division
70764 Leinfelden-Echterdingen, GERMANY
Leinfelden, 19.03.2015

Montaggio

- ▶ **Prima di qualunque intervento sull'elettrotensile estrarre la spina di rete dalla presa.**
- ▶ **Accertarsi che la pistola a spruzzo e l'unità base siano interamente montati e provvisti di tutti gli elementi di tenuta.** Soltanto in tale condizione la funzionalità e la sicurezza del sistema di nebulizzazione saranno garantite.

Collegamento del tubo flessibile dell'aria (vedi figure A1 - A2)

Collegamento dell'unità di base:

- Innestare saldamente un attacco a baionetta **18** del tubo flessibile dell'aria, attenendosi ai contrassegni a freccia, negli incavi dell'attacco **24** dell'unità base.
- Ruotare l'attacco a baionetta di un quarto di giro, in senso orario.

Collegamento alla pistola a spruzzo:

- Innestare saldamente il secondo attacco a baionetta **18** del tubo flessibile dell'aria, attenendosi ai contrassegni a freccia, negli incavi dell'attacco **4** della pistola a spruzzo.
- Ruotare l'attacco a baionetta di un quarto di giro, in senso orario.

Nota bene: Prima di immettere il materiale da nebulizzare, rimuovere il tubo flessibile dell'aria **17** (ruotare l'attacco a baionetta **18** di un quarto di giro in senso antiorario ed estrarre l'attacco a baionetta **18** dal collegamento **4**).

Fissaggio della cinghia portante (vedi figura B)

Affinché le superfici da trattare possano essere ben raggiunte e sia possibile muoversi senza impedimenti, l'unità di base può essere messa a tracolla con la cinghia portante **22**.

- Agganciare in ogni occhiello **25** un'estremità della cinghia.

Sostituzione della calotta ugello (PFS 2000) (vedi figura C)

Nota bene: Prima di scegliere la calotta ugello, verificare il materiale da nebulizzare rimescolando. I liquidi più fluidi (ad es. colori per legno), oppure quelli diluiti, potranno essere applicati al meglio mediante la calotta ugello di colore grigio **8**. I liquidi più densi (ad es. vernici per legno o colori murali) potranno essere applicati al meglio mediante la calotta ugello di colore bianco **9**.

- Per sostituire la calotta ugello, svitare il dado di raccordo **3**.
- Estrarre la calotta aria **2** e la rondella di tenuta **11**.
- Svitare la calotta ugello montata. Accertarsi che l'anello torico **10** rimanga sulla calotta ugello.
- Avvitare la calotta ugello desiderata nella pistola a spruzzo, nell'apposita filettatura.
- Innestare la calotta aria **2**, con la rondella di tenuta **11**, sulla calotta ugello e fissare saldamente quest'ultima con il dado di raccordo **3**.

Uso

- ▶ **Prima di qualunque intervento sull'elettrotensile estrarre la spina di rete dalla presa.**

Pianificazione operativa

- ▶ **Non sono permessi lavori di spruzzatura al bordo di acque oppure su superfici limitrofe in bacino d'utenza nelle immediate vicinanze.**

Comperando colori, vernici e liquidi da spruzzare prestare attenzione alla loro compatibilità ambientale.

Preparazione della superficie da spruzzare

La superficie da spruzzare deve essere pulita, asciutta e sgrassata.

- Granulare superfici lisce e rimuovere successivamente la polvere abrasiva.

Durante l'impiego tutte le superfici non coperte possono essere sporcate dalla nebbia di spruzzo. Per questa ragione preparare accuratamente l'area adiacente alla superficie da spruzzare.

- Coprire oppure proteggere con nastro adesivo pavimenti, oggetti d'arredamento, porte, finestre, telai di porte e finestre ecc.

Preparazione del materiale da nebulizzare

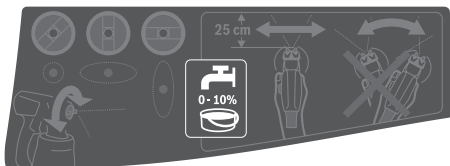

- Rimescolare bene il liquido da spruzzare.
- All'occorrenza, diluire il materiale da applicare a spruzzo.

Liquido da spruzzare

Diluizione consigliata

Sostanze per decapaggio, oli, vernici trasparenti, impregnanti, vernici antiruggine

0 %

Pitture contenenti solventi o diluibili in acqua, fondi, vernici per elementi radianti, vernici trasparenti a strato spesso

10 %

Pitture a dispersione o a base di lattice

almeno 10 %

- ▶ **In fase di diluizione prestare attenzione affinché il liquido da spruzzare e la diluizione siano compatibili.** In caso di impiego di una diluizione sbagliata possono formarsi grumi che ostruiscono la pistola a spruzzo.
- ▶ **Nel diluire il materiale da nebulizzare, accertarsi che, dopo la diluizione, il punto di infiammabilità della miscela sia nuovamente superiore a 55 °C.** La diluizione ad es. di vernici contenenti solventi abbassa il punto di infiammabilità.

Riempimento del liquido da spruzzare (vedi figure D1 - D2)

Nota bene: Prima di immettere il materiale da nebulizzare, rimuovere il tubo flessibile dell'aria **17** (ruotare l'attacco a baionetta **18** di un quarto di giro in senso antiorario ed estrarre l'attacco a baionetta **18** dal collegamento **4**).

- Svitare il serbatoio **7** dalla pistola a spruzzo.
- Immettere il materiale da nebulizzare, **non oltre la tacca 800**, nel serbatoio **7**.
- Ruotare il tubo montante **12** in modo che il liquido da spruzzare possa essere spruzzato quasi senza residui:

per lavori di spruzzatura ad oggetti in posizione orizzontale

in **avanti**, verso la calotta ugello/calotta aria

per lavori di spruzzatura sopra la testa

indietro in direzione dell'impugnatura

- Effettuare uno spruzzo di controllo su una superficie di prova. (vedi «Spruzzatura», pagina 52)

Se viene ottenuto un tipo di spruzzo ottimale è possibile iniziare a spruzzare.

oppure

Qualora il risultato dello spruzzo non dovesse essere soddisfacente oppure se non dovesse fuoriuscire alcun colore, procedere come descritto nel paragrafo «Eliminazione di guasti» a pagina 54.

Avviamento (vedi figura E)

- ▶ **Osservare la tensione di rete!** La tensione riportata sulla targhetta di identificazione dell'elettrotensile deve corrispondere alla tensione della rete elettrica di alimentazione.
- ▶ **Prestare attenzione affinché durante il funzionamento l'unità di base non possa aspirare polvere o altra sporcizia.**
- ▶ **Fare attenzione a non spruzzare mai l'unità di base.**
- ▶ **Interrompere l'applicazione a spruzzo qualora, durante la nebulizzazione, fuoriesca liquido da punti diversi dall'apposito ugello e riportare la pistola a spruzzo in condizioni regolari.** Vi è pericolo di folgorazione.
- ▶ **Non spruzzare su se stessi, su altre persone oppure animali.**

Accensione

Per risparmiare energia, attivare il sistema a microspruzzo soltanto al momento dell'utilizzo.

- PFS 2000: Verificare che sia montata la calotta ugello appropriata (vedi «Sostituzione della calotta ugello», pagina 51).
- Inserire la spina di rete nella presa.
- Prendere in mano la pistola a spruzzo ed orientarla sulla superficie da spruzzare.
- Spingere l'interruttore di avvio/arresto **20** in avanti.
- Premere l'interruttore di comando **6** sulla pistola a spruzzo.

Nota bene: Quando l'unità di base è attivata, dal coperchio dell'aria **2** esce sempre aria.

Spegnimento

- Rilasciare l'interruttore di comando **6** e spingere l'interruttore di avvio/arresto **20** all'indietro.
- Staccare la spina di rete della presa.

Indicazioni operative

Spruzzatura (vedi figura F)

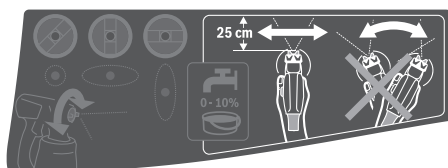

Nota bene: Se l'elettrotensile viene utilizzato all'aperto osservare la direzione del vento.

- Effettuare innanzitutto uno spruzzo di prova e regolare il tipo di spruzzo e la quantità di liquido da spruzzare conformemente al liquido da spruzzare. (Per quanto riguarda le regolazioni vedi i paragrafi che seguono)
- Tenere sempre la pistola ad una distanza uniforme di 20 - 25 cm in verticale rispetto all'oggetto da spruzzare.
- Iniziare l'operazione di spruzzo al di fuori della superficie da spruzzare.
- Spostare la pistola a spruzzo in modo uniforme, in senso verticale o orizzontale, in funzione dell'impostazione di spruzzatura.

Un superficie caratterizzata da una qualità uniforme si ottiene quando le passate si sovrappongono di 4 – 5 cm.

- In caso di nebulizzazioni su oggetti orizzontali o sopra testa, mantenere la pistola a spruzzo in posizione leggermente obliqua e arretrare allontanandosi gradualmente dalla superficie in lavorazione.

Pericolo di inciampo. Prestare attenzione ad eventuali ostacoli nel locale.

- Evitare interruzioni all'interno della superficie da spruzzare.

Una conduzione uniforme della pistola a spruzzo consente una qualità uniforme della superficie.

Una distanza ed un angolo di spruzzo irregolari causano formazione di nebbia di colore troppo elevata e conseguentemente una superficie irregolare.

- Terminare l'operazione di spruzzo al di fuori della superficie da spruzzare.

Non vuotare mai completamente il serbatoio per il materiale da applicare a spruzzo. Se il beccuccio di pescaggio non è più immerso nel materiale da applicare a spruzzo, lo spruzzo si interrompe e la superficie non viene spruzzata in modo uniforme.

Se il materiale da nebulizzare si deposita sulla calotta ugello e sulla calotta aria, pulire entrambe le parti con il diluente utilizzato.

Regolazione del tipo di spruzzo

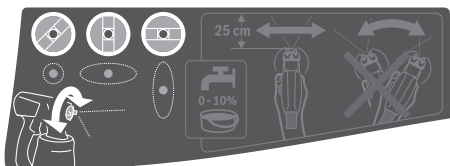

► Non azionare mai l'interruttore di comando 6 durante la regolazione del coperchio dell'aria 2.

- Ruotare il coperchio dell'aria 2 nella posizione desiderata.

Coperchio dell'ari Getto polverizzato Applicazione



Getto piatto orizzontale per direzione di lavoro verticale



Getto piatto verticale per direzione di lavoro orizzontale

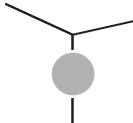

Getto rotondo per angoli, spigoli e punti di difficile accesso

Regolazione della quantità del liquido da spruzzare (vedi figura G)

(PAINT)Volume)

- Ruotare la rotellina di regolazione 5 per regolare la quantità desiderata del liquido da spruzzare:
 - : minima quantità di liquido da spruzzare,
 - +: massima quantità di liquido da spruzzare.

| Quantità di liquido da spruzzare | Regolazione |
|--|---|
| Troppo liquido spruzzato sulla superficie da spruzzare: | La quantità di liquido da spruzzare deve essere ridotta. <ul style="list-style-type: none"> - Ruotare la rotellina di regolazione 5 direzione -. |
| Troppo poco liquido spruzzato sulla superficie da spruzzare: | La quantità di liquido da spruzzare deve essere aumentata. <ul style="list-style-type: none"> - Ruotare la rotellina di regolazione 5 direzione +. |

Inumidire la carta da parati

Per semplificare la rimozione delle vecchie carte da parati è possibile spruzzare la zona interessata con acqua calda (max. 55 °C).

A tale scopo utilizzare l'ugello grigio 8.

Pause di lavoro e trasporto (vedi figure H - I)

Per trasportare agevolmente il sistema a microspruzzo, sull'unità base sono applicate un'impugnatura di trasporto 21 e una tracolla 22.

Durante il lavoro, l'unità base 19 si potrà disporre diagonalmente attorno alle spalle, mediante la tracolla 22.

Nelle pause di lavoro, la pistola a spruzzo 1 può essere deposta su una superficie di lavoro piana. Il materiale da applicare a spruzzo non potrà così fuoriuscire.

► **Posizionare sempre verticalmente, su una superficie piana, la pistola a spruzzo fornita con materiale da nebulizzare.** Se la pistola a spruzzo si trova in posizione orizzontale, il materiale da nebulizzare potrebbe fuoriuscirne.

Manutenzione ed assistenza

Manutenzione e pulizia

- **Prima di qualunque intervento sull'elettrooutensile estrarre la spina di rete dalla presa.**
- **Dopo ogni utilizzo, pulire accuratamente tutti i componenti del sistema di nebulizzazione, soprattutto quelli di conduzione del colore.** Una pulizia a regola d'arte è indispensabile per un funzionamento corretto e sicuro della pistola a spruzzo. In caso di pulizia assente o non corretta, non si potrà reclamare alcun diritto di garanzia.

Qualora si rendesse necessaria una sostituzione del cavo di collegamento, la stessa deve essere effettuata dalla Bosch

54 | Italiano

oppure da un centro di assistenza clienti autorizzato per elettrodomestici Bosch per evitare pericoli per la sicurezza.

Pulizia del filtro aria (vedi figura J)

Il filtro aria **26** andrà occasionalmente pulito. Se il filtro aria è fortemente imbrattato, esso andrà sostituito.

- Aprire la copertura del filtro aria **23**.
- Prelevare il filtro aria **26**.
- In caso di imbrattamento lieve:
Battere sul filtro aria **26**.

oppure

Per imbrattamenti forti:

Pulire il filtro aria **26** sotto acqua corrente, quindi lasciarlo asciugare accuratamente, per prevenire la formazione di muffe.

oppure

Sostituire il filtro dell'aria **26**.

- Riapplicare il filtro aria.
- Richiudere la copertura del filtro aria **23**.

Pulizia del sistema a microspruzzo (vedi figura K)

Pulire sempre la pistola a spruzzo ed il serbatoio per il liquido da spruzzare con il relativo diluente (solvente oppure acqua) utilizzato per il liquido da spruzzare.

Non pulire in alcun caso i fori ugello e dell'aria della pistola a spruzzo con oggetti appuntiti.

- Spegnerne l'unità base **19**.
- Rimuovere dall'unità base **19** e dalla pistola a spruzzo **1** il tubo flessibile dell'aria **17** (ruotare di un quarto di giro l'attacco a baionetta **18** in senso antiorario ed estrarre l'attacco a baionetta **18** dall'attacco **4/24**).
- All'occorrenza, pulire l'unità base con un panno inumidito con riduttore, dopodiché rimuovere l'unità base **19** e il tubo flessibile dell'aria **17** dai dintorni della zona da pulire.
- Premere l'interruttore di comando **6** della pistola a spruzzo, affinché il materiale da applicare a spruzzo possa rifluire nel serbatoio.
- Svitare il serbatoio **7** e svuotare il restante liquido nel contenitore originario.
- Riempire il serbatoio **7** per metà con il riduttore (diluente o acqua) e fissarlo nuovamente sulla pistola a spruzzo **1**.
- Scuotere più volte la pistola a spruzzo.
- Svitare il serbatoio **7** e svuotare completamente il serbatoio in un recipiente vuoto per materiale.

- Smontare il dado di raccordo **3**, la calotta aria **2**, la rondella di tenuta **11**, la calotta ugello utilizzata **9/8** con l'anello torico **10** e il beccuccio di pescaggio **12** con la guarnizione serbatoio **14**.

Accertarsi che l'anello torico **10** rimanga sulla calotta ugello.

- Pulire in un secchiello con diluente tutte le parti che convogliano il colore, con una normale spazzola per lavaggio. Pulire anche il condotto del colore **16** della pistola a spruzzo **1**.
- Controllare che il tubo montante **12** con la guarnizione del serbatoio **14** siano liberi da liquido da spruzzare e non siano danneggiati.

All'occorrenza, pulire nuovamente la guarnizione serbatoio **14** con il riduttore.

Pulire il foro di sfiato **15** con un oggetto idoneo.

- Pulire esternamente il serbatoio e la pistola a spruzzo con un panno inumidito di diluente.
- Prima dell'assemblaggio lasciare asciugare accuratamente tutte le parti.
- Rimontare il sistema a microspruzzo in sequenza inversa. Spingere la guarnizione del serbatoio **14** nuovamente verso l'alto nella scanalatura del beccuccio di pescaggio **12**. Accertarsi che la guarnizione del serbatoio sia posizionata esattamente, per tutta la sua circonferenza, nella scanalatura del beccuccio di pescaggio, così che la pistola a spruzzo sia correttamente a tenuta.
- Accertarsi che il del beccuccio di pescaggio **12** venga spinto nuovamente fino a battuta nel condotto del colore **16**.

Smaltimento del materiale

Diluenti e resti di liquidi da spruzzare devono essere smaltiti nel rispetto dell'ambiente. Osservare le istruzioni del produttore relative allo smaltimento e le norme locali per lo smaltimento di rifiuti speciali.

Prodotti chimici dannosi per l'ambiente non devono penetrare nel terreno, nell'acqua sotterranea oppure nelle acque. Non versare mai prodotti chimici dannosi per l'ambiente nella canalizzazione!

Magazzinaggio

- Prima di riporre il sistema a microspruzzo, pulirlo a fondo e lasciare asciugare accuratamente tutte le sue parti prima di riassellarle.

Eliminazione di guasti

| Problema | Causa | Rimedi |
|--|--|---|
| Il liquido spruzzato non corre correttamente | Quantità di liquido spruzzata troppo scarsa | Ruotare la rotellina di regolazione 5 direzione + |
| | Distanza dalla superficie da spruzzare troppo grande | Ridurre la distanza di spruzzo |
| | Troppo poco liquido spruzzato sulla superficie da spruzzare, spruzzato troppo raramente sopra alla superficie da spruzzare | Spruzzare più spesso sopra la superficie da spruzzare |
| | Liquido spruzzato troppo denso | Diluire nuovamente il liquido da spruzzare ed effettuare spruzzo di prova |

| Problema | Causa | Rimedi |
|---|--|---|
| Dopo l'applicazione il liquido spruzzato cola | Spruzzato troppo liquido | Ruotare la rotellina di regolazione 5 direzione - |
| | Distanza dalla superficie da spruzzare troppo ridotta | Aumentare la distanza di spruzzo |
| | Liquido spruzzato troppo fluido | Aggiungere liquido da spruzzare originale |
| | Spruzzato troppo spesso sopra lo stesso punto | Togliere il colore e al secondo tentativo di spruzzatura non spruzzare così spesso sopra un punto |
| Polverizzazione troppo grossolana | Quantità di liquido spruzzato troppo elevata | Ruotare la rotellina di regolazione 5 direzione - |
| | PFS 2000: Calotta ugello bianca 9 montata (diametro ugello eccessivo) | Montare la calotta ugello grigia 8 |
| | Ago del polverizzatore 13 sporco | Pulire l'ago del polverizzatore |
| | Liquido spruzzato troppo denso | Diluire nuovamente il liquido da spruzzare ed effettuare spruzzo di prova |
| | Filtro dell'aria 26 molto sporco | Sostituzione del filtro dell'aria |
| Nebbia di colore troppo forte | Spruzzato troppo liquido | Ruotare la rotellina di regolazione 5 direzione - |
| | Distanza dalla superficie da spruzzare troppo grande | Ridurre la distanza di spruzzo |
| Getto polverizzato pulsa | Troppo poco liquido da spruzzare nel serbatoio | Riempire con liquido da spruzzare |
| | Foro di sfianto 15 intasato sul tubo montante 12 | Pulire il beccuccio di pescaggio e il foro di sfianto |
| | Tubo montante 12 allentato | Spingere fino a battuta il beccuccio di pescaggio sul condotto del colore 16 |
| | Calotta ugello 9/8 allentata | Serrare la calotta ugello 9/8 |
| | Filtro dell'aria 26 molto sporco | Sostituzione del filtro dell'aria |
| | Liquido spruzzato troppo denso | Diluire nuovamente il liquido da spruzzare ed effettuare spruzzo di prova |
| Il materiale da nebulizzare gocciola dalla calotta ugello | Depositi di materiale da nebulizzare sulla calotta ugello 9/8 , sull'ago ugello 13 e sulla calotta aria 2 | Pulire la calotta ugello, l'ago ugello e la calotta aria |
| | Calotta ugello 9/8 allentata | Serrare la calotta ugello 9/8 |
| Dalla calotta ugello non fuoriesce materiale da nebulizzare | Tubo montante 12 allentato | Spingere fino a battuta il beccuccio di pescaggio sul condotto del colore 16 |
| | Ago del polverizzatore 13 intasato | Pulire l'ago del polverizzatore |
| | Tubo montante 12 ostruito | Pulire il tubo montante |
| | Foro di sfianto 15 intasato sul tubo montante 12 | Pulire il beccuccio di pescaggio e il foro di sfianto |
| | Guarnizione del serbatoio 14 assente o danneggiata | Spingere nella scanalatura una (nuova) guarnizione serbatoio sul beccuccio di pescaggio |
| | Liquido spruzzato troppo denso | Diluire nuovamente il liquido da spruzzare ed effettuare spruzzo di prova |
| | Materiale da applicare a spruzzo imbrattato (grumi di pittura) | Svuotare completamente la pistola a spruzzo e pulirla; in fase di caricamento, versare il materiale da applicare a spruzzo attraverso la reticella di riempimento |

Assistenza clienti e consulenza impieghi

Il servizio di assistenza risponde alle Vostre domande relative alla riparazione ed alla manutenzione del Vostro prodotto nonché concernenti le parti di ricambio. Disegni in vista esplosa ed informazioni relative alle parti di ricambio sono consultabili anche sul sito:

www.bosch-pt.com

Il team Bosch che si occupa della consulenza impieghi vi aiuterà in caso di domande relative ai nostri prodotti ed ai loro accessori.

In caso di richieste o di ordinazione di pezzi di ricambio, comunicare sempre il codice prodotto a 10 cifre riportato sulla targhetta di fabbricazione dell'elettrotrouensile.

56 | Nederlands

Italia

Officina Elettroutensili
 Robert Bosch S.p.A.
 Corso Europa, ang. Via Trieste 20
 20020 LAINATE (MI)
 Tel.: (02) 3696 2663
 Fax: (02) 3696 2662
 Fax: (02) 3696 8677
 E-Mail: officina.elettroutensili@it.bosch.com

Svizzera

Sul sito www.bosch-pt.com/ch/it è possibile ordinare direttamente on-line i ricambi.
 Tel.: (044) 8471513
 Fax: (044) 8471553
 E-Mail: Aftersales.Service@de.bosch.com

Smaltimento

Avviare ad un riciclaggio rispettoso dell'ambiente pistola a spruzzo, unità elettrica, accessori ed imballaggi scartati.
 Non gettare elettroutensili dismessi tra i rifiuti domestici!

Solo per i Paesi della CE:

Conformemente alla norma della direttiva 2012/19/UE sui rifiuti di apparecchiature elettriche ed elettroniche (RAEE) ed all'attuazione del recepimento nel diritto nazionale, gli elettroutensili diventati inservibili devono essere raccolti separatamente ed essere inviati ad una riutilizzazione ecologica.

Con ogni riserva di modifiche tecniche.

Nederlands

Veiligheidsvoorschriften

Algemene veiligheids waarschuwingen voor elektrische gereedschappen

⚠ WAARSCHUWING Lees alle veiligheids waarschuwingen en alle voorschriften. Als de waarschuwingen en voorschriften niet worden opgevolgd, kan dit een elektrische schok, brand of ernstig letsel tot gevolg hebben.

Bewaar alle waarschuwingen en voorschriften voor toekomstig gebruik.

Het in de waarschuwingen gebruikte begrip „elektrisch gereedschap” heeft betrekking op elektrische gereedschappen voor gebruik op het stroomnet (met netsnoer) en op elektrische gereedschappen voor gebruik met een accu (zonder netsnoer).

Veiligheid van de werkomgeving

► **Houd uw werkomgeving schoon en goed verlicht.** Een rommelige of onverlichte werkomgeving kan tot ongevallen leiden.

- **Werk met het elektrische gereedschap niet in een omgeving met explosiegevaar waarin zich brandbare vloeistoffen, brandbare gassen of brandbaar stof bevinden.** Elektrische gereedschappen veroorzaken vonken die het stof of de dampen tot ontsteking kunnen brengen.
- **Houd kinderen en andere personen tijdens het gebruik van het elektrische gereedschap uit de buurt.** Wanneer u wordt afgeleid, kunt u de controle over het gereedschap verliezen.

Elektrische veiligheid

- **De aansluitstekker van het elektrische gereedschap moet in het stopcontact passen. De stekker mag in geen geval worden veranderd. Gebruik geen adapterstekkers in combinatie met gearde elektrische gereedschappen.** Onveranderde stekkers en passende stopcontacten beperken het risico van een elektrische schok.
- **Voorkom aanraking van het lichaam met gearde oppervlakken, bijvoorbeeld van buizen, verwarmingen, fornuizen en koelkasten.** Er bestaat een verhoogd risico door een elektrische schok wanneer uw lichaam geard is.
- **Houd het gereedschap uit de buurt van regen en vocht.** Het binnendringen van water in het elektrische gereedschap vergroot het risico van een elektrische schok.
- **Gebruik de kabel niet voor een verkeerd doel, om het elektrische gereedschap te dragen of op te hangen of om de stekker uit het stopcontact te trekken. Houd de kabel uit de buurt van hitte, olie, scherpe randen en bewegende gereedschapsdelen.** Beschadigde of in de war geraakte kabels vergroten het risico van een elektrische schok.
- **Wanneer u buitenshuis met elektrisch gereedschap werkt, dient u alleen verlengkabels te gebruiken die voor gebruik buitenshuis zijn goedgekeurd.** Het gebruik van een voor gebruik buitenshuis geschikte verlengkabel beperkt het risico van een elektrische schok.
- **Als het gebruik van het elektrische gereedschap in een vochtige omgeving onvermijdelijk is, dient u een aardlekschakelaar te gebruiken.** Het gebruik van een aardlekschakelaar vermindert het risico van een elektrische schok.

Veiligheid van personen

- **Wees alert, let goed op wat u doet en ga met verstand te werk bij het gebruik van het elektrische gereedschap. Gebruik geen elektrisch gereedschap wanneer u moe bent of onder invloed staat van drugs, alcohol of medicijnen.** Een moment van onoplettendheid bij het gebruik van het elektrische gereedschap kan tot ernstige verwondingen leiden.
- **Draag persoonlijke beschermende uitrusting. Draag altijd een veiligheidsbril.** Het dragen van persoonlijke beschermende uitrusting zoals een stofmasker, slipvaste werkschoenen, een veiligheidshelm of gehoorbescherming, afhankelijk van de aard en het gebruik van het elektrische gereedschap, vermindert het risico van verwondingen.

- ▶ **Voorkom per ongeluk inschakelen. Controleer dat het elektrische gereedschap uitgeschakeld is voordat u de stekker in het stopcontact steekt of de accu aansluit en voordat u het gereedschap oppakt of draagt.** Wanneer u bij het dragen van het elektrische gereedschap uw vinger aan de schakelaar hebt of wanneer u het gereedschap ingeschakeld op de stroomvoorziening aansluit, kan dit tot ongevallen leiden.
- ▶ **Verwijder instelgereedschappen of schroefslutels voordat u het elektrische gereedschap inschakelt.** Een instelgereedschap of sleutel in een draaiend deel van het gereedschap kan tot verwondingen leiden.
- ▶ **Voorkom een onevenwichtige lichaamshouding. Zorg ervoor dat u stevig staat en steeds in evenwicht blijft.** Daardoor kunt u het elektrische gereedschap in onverwachte situaties beter onder controle houden.
- ▶ **Draag geschikte kleding. Draag geen loshangende kleding of sieraden. Houd haren, kleding en handschoenen uit de buurt van bewegende delen.** Loshangende kleding, lange haren en sieraden kunnen door bewegende delen worden meegenomen.
- ▶ **Wanneer stofafzuigings- of stofopvangvoorzieningen kunnen worden gemonteerd, dient u zich ervan te verzekeren dat deze zijn aangesloten en juist worden gebruikt.** Het gebruik van een stofafzuiging beperkt het gevaar door stof.

Zorgvuldige omgang met en zorgvuldig gebruik van elektrische gereedschappen

- ▶ **Overbelast het gereedschap niet. Gebruik voor uw werkzaamheden het daarvoor bestemde elektrische gereedschap.** Met het passende elektrische gereedschap werkt u beter en veiliger binnen het aangegeven capaciteitsbereik.
- ▶ **Gebruik geen elektrisch gereedschap waarvan de schakelaar defect is.** Elektrisch gereedschap dat niet meer kan worden in- of uitgeschakeld, is gevaarlijk en moet worden gerepareerd.
- ▶ **Trek de stekker uit het stopcontact of neem de accu uit het elektrische gereedschap voordat u het gereedschap instelt, toebehoren wisselt of het gereedschap weglegt.** Deze voorzorgsmaatregel voorkomt onbedoeld starten van het elektrische gereedschap.
- ▶ **Bewaar niet-gebruikte elektrische gereedschappen buiten bereik van kinderen. Laat het gereedschap niet gebruiken door personen die er niet mee vertrouwd zijn en deze aanwijzingen niet hebben gelezen.** Elektrische gereedschappen zijn gevaarlijk wanneer deze door onervaren personen worden gebruikt.
- ▶ **Verzorg het elektrische gereedschap zorgvuldig. Controleer of bewegende delen van het gereedschap correct functioneren en niet vastklemmen en of onderdelen zodanig gebroken of beschadigd zijn dat de werking van het elektrische gereedschap nadelig wordt beïnvloed. Laat deze beschadigde onderdelen voor het gebruik repareren.** Veel ongevallen hebben hun oorzaak in slecht onderhouden elektrische gereedschappen.
- ▶ **Houd snijdende inzetgereedschappen scherp en schoon.** Zorgvuldig onderhouden snijdende inzetgereedschappen met scherpe snijkanten klemmen minder snel vast en zijn gemakkelijker te geleiden.
- ▶ **Gebruik elektrisch gereedschap, toebehoren, inzetgereedschappen en dergelijke volgens deze aanwijzingen. Let daarbij op de arbeidsomstandigheden en de uit te voeren werkzaamheden.** Het gebruik van elektrische gereedschappen voor andere dan de voorziene toepassingen kan tot gevaarlijke situaties leiden.

Service

- ▶ **Laat het elektrische gereedschap alleen repareren door gekwalificeerd en vakkundig personeel en alleen met originele vervangingsonderdelen.** Daarmee wordt gewaarborgd dat de veiligheid van het gereedschap in stand blijft.

Veiligheidsvoorschriften voor fijnspuitsystemen

- ▶ **Houd uw werkomgeving schoon, goed verlicht en vrij van verpakkingen met verf of oplosmiddelen, poetsdoeken en andere brandbare materialen.** Mogelijk gevaar van zelfontbranding. Houd goed werkende brandblusapparaten op elk moment beschikbaar.
- ▶ **Zorg voor een goede ventilatie in de spuitomgeving en voor voldoende frisse lucht in de hele ruimte.** Verdampende brandbare oplosmiddelen scheppen een explosieve omgeving.
- ▶ **Spuut niet onder 55°C ligt. Gebruik materialen op basis van water, hoogkokende koolwaterstoffen of dergelijke materialen.** Laagkokende verdampende oplosmiddelen zorgen voor een explosieve omgeving.
- ▶ **Spuut niet in de buurt van ontstekingsbronnen zoals vonken door statische elektriciteit, open vuur, ontstekingsvlammen, hete voorwerpen, motoren, sigaretten en vonken door het insteken of lostrekken van stekkers van stroomkabels of de bediening van schakelaars.** Dergelijke vonkenbronnen kunnen tot een ontsteking van de omgeving leiden.
- ▶ **Spuut geen materialen waarvan niet bekend is of deze een gevaar vormen.** Onbekende materialen kunnen gevaarlijke omstandigheden scheppen.
- ▶ **Spuut geen behangverwijderaar en geen kokend water. Spuit alleen warm water (max. 55 °C) zonder chemische toevoegingen.**
- ▶ **Draag bovendien persoonlijke beschermende uitrusting zoals geschikte werkhandschoenen en een beschermings- of ademmasker bij het spuiten van of het omgaan met chemicaliën.** Het dragen van beschermende uitrusting passend bij de omstandigheden vermindert de blootstelling aan gevaarlijke substanties.



58 | Nederlands

- ▶ **Let op eventuele gevaren van het spuitmateriaal. Neem de markeringen op de verpakking of de informatie van de fabrikant van het spuitmateriaal in acht, inclusief het dringende verzoek tot het gebruik van persoonlijke beschermende uitrusting.** De aanwijzingen van de fabrikant moeten worden opgevolgd ter beperking van het risico van brand en letsel door giftige of kankerverwekkende stoffen, enz.
- ▶ **Houd de stekker van het netsnoer en de schakelaar-drukknop van het spuitpistool vrij van verf en andere vloeistoffen. Houd nooit ter ondersteuning het snoer bij de steekers vast.** Als deze voorschriften niet worden opgevolgd, kan een elektrische schok het gevolg zijn.
- ▶ **Houd toezicht op kinderen.** Daarmee wordt gewaarborgd dat kinderen niet met het fijnspuitsysteem spelen.

Product- en vermogensbeschrijving



Lees alle veiligheidswaarschuwingen en alle voorschriften. Als de waarschuwingen en voorschriften niet worden opgevolgd, kan dit een elektrische schok, brand of ernstig letsel tot gevolg hebben.

Gebruik volgens bestemming

PFS 1000

Het elektrisch gereedschap is alleen bestemd voor het verstuiven van oplosmiddelhoudende en met water verdunbare lakverf, lazuurverf, grondverf, blanke lak, beits, olie en water. Het elektrische gereedschap kan ook voor het spuiten van hoger verdunde dispersie- en latexverf gebruikt worden. Het elektrische gereedschap is niet geschikt voor het verwerken van logen, zuurhoudende coatingmaterialen, korrelig en brokkelig spuitmateriaal alsook spuit- en druppelremmende materialen.

PFS 2000

Het elektrisch gereedschap is alleen bestemd voor het spuiten van dispersie- en latexverf, oplosmiddelhoudende en met water verdunbare lakverf, lazuurverf, grondverf, blanke lak, beits, olie (ALLPaint) en water.

Het elektrische gereedschap is niet geschikt voor het verwerken van logen, zuurhoudende coatingmaterialen en gevelverf.

Afgebeelde componenten

De componenten zijn genummerd zoals op de afbeeldingen van het elektrische gereedschap op de pagina's met afbeeldingen.

- 1 Spuitpistool
- 2 Luchtkap
- 3 Wartelmoer
- 4 Slangaansluiting (spuitpistool)
- 5 Stelwiel voor hoeveelheid spuitmateriaal
- 6 Bedieningsschakelaar
- 7 Reservoir voor spuitmateriaal
- 8 Spuitkop (grijs: voor toepassing „hout“)
- 9 Spuitkop (wit: voor toepassing „muur“) (PFS 2000)

- 10 O-ring
- 11 Afdichtschijf
- 12 Stijgbuis
- 13 Sproeiernaald
- 14 Reservoirpakking
- 15 Ontluchtingsopening
- 16 Verfkanaal
- 17 Luchtslang
- 18 Bajonetsluiting
- 19 Basiseenheid
- 20 Aan/uit-schakelaar
- 21 Draaggreep
- 22 Draagriem
- 23 Luchtfilerafdekking
- 24 Slangaansluiting (basiseenheid)
- 25 Oog voor draagriem
- 26 Luchtfiler

* Niet elk afgebeeld en beschreven toebehoren wordt standaard meegeleverd. Het volledige toebehoren vindt u in ons toebehorenprogramma.

Informatie over geluid en trillingen

Geluidsemissiewaarden vastgesteld volgens EN 60745-1, EN 50580.

Het A-gewogen geluidsdrukniveau van het gereedschap bedraagt kenmerkend 79 dB(A). Onzekerheid K = 3 dB(A). Het geluidsniveau tijdens de werkzaamheden kan 80 dB(A) overschrijden.

Draag een gehoorbescherming.

Totale trillingswaarden a_h (vectorsom van drie richtingen) en onzekerheid K bepaald volgens EN 60745-1, EN 50580: $a_h < 2,5 \text{ m/s}^2$, $K = 1,5 \text{ m/s}^2$.

Het in deze gebruiksaanwijzing vermelde trillingsniveau is gemeten met een volgens EN 60745 genormeerde meetmethode en kan worden gebruikt om elektrische gereedschappen met elkaar te vergelijken. Het is ook geschikt voor een voorlopige inschatting van de trillingsbelasting.

Het aangegeven trillingsniveau representeert de voornaamste toepassingen van het elektrische gereedschap. Als echter het elektrische gereedschap wordt gebruikt voor andere toepassingen, met verschillende accessoires, met afwijkende inzetgereedschappen of onvoldoende onderhoud, kan het trillingsniveau afwijken. Dit kan de trillingsbelasting gedurende de gehele arbeidsperiode duidelijk verhogen.

Voor een nauwkeurige schatting van de trillingsbelasting moet ook rekening worden gehouden met de tijd waarin het gereedschap uitgeschakeld is, of waarin het gereedschap wel loopt, maar niet werkelijk wordt gebruikt. Dit kan de trillingsbelasting gedurende de gehele arbeidsperiode duidelijk verminderen.

Leg aanvullende veiligheidsmaatregelen ter bescherming van de bediener tegen het effect van trillingen vast, zoals: Onderhoud van elektrische gereedschappen en inzetgereedschappen, warm houden van de handen, organisatie van het arbeidsproces.

Technische gegevens

| Fijnspuitsysteem | | PFS 1000 | PFS 2000 |
|--|--------|---------------|---------------|
| Productnummer | | 3 603 B07 0.. | 3 603 B07 3.. |
| Opgenomen vermogen | W | 410 | 440 |
| Spuitscapaciteit | ml/min | 100 | 200 |
| Benodigde tijd voor 2 m ² verf aanbrengen | min | 2 | 1,3 |
| Volume van reservoir voor spuitmateriaal | ml | 800 | 800 |
| Spuitkop 8 (grijs) | | | |
| - Toepassing „hout“: Spuiten van oplosmiddelhoudende en met water verdunbare lakverf, lazurverf, grondverf, blanke lak, beitsen en oliën | | ● | ● |
| Spuitkop 9 (wit) | | | |
| - Toepassing „muur“: Spuiten van dispersie- en latexverf | | - | ● |
| Luchtslanglengte | m | 1,25 | 1,25 |
| Gewicht volgens EPTA-Procedure 01/2003 | kg | 2,0 | 2,0 |
| Isolatieklasse | | □/II | □/II |

De gegevens gelden voor nominale spanningen [U] 230 V. Bij afwijkende spanningen en bij per land verschillende uitvoeringen kunnen deze gegevens afwijken.

Conformiteitsverklaring

We verklaren op onze verantwoordelijkheid dat het onder „Technische gegevens” beschreven product aan alle desbetreffende bepalingen van de richtlijnen 2011/65/EU, tot 19 april 2016: 2004/108/EG, vanaf 20 april 2016: 2014/30/EU, 2006/42/EG inclusief van de wijzigingen ervan voldoet en met de volgende normen overeenstemt EN 60745-1, EN 50580.

Technisch dossier (2006/42/EG) bij:

Robert Bosch GmbH, PT/ETM9,
70764 Leinfelden-Echterdingen, GERMANY

Henk Becker Helmut Heinzelmann
Executive Vice President Head of Product Certification
Engineering PT/ETM9

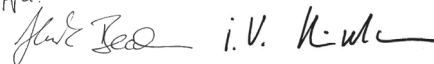
PPA.
 i.v. K. W.

Robert Bosch GmbH, Power Tools Division
70764 Leinfelden-Echterdingen, GERMANY
Leinfelden, 19.03.2015

Montage

- ▶ **Trek altijd voor werkzaamheden aan het elektrische gereedschap de stekker uit het stopcontact.**
- ▶ **Zorg ervoor dat spuitpistool en basiseenheid volledig en met alle afdichtelementen gemonteerd zijn.** Alleen hierdoor zijn de werking en de veiligheid van het fijnspuitsysteem gegarandeerd.

Luchtslang aansluiten (zie afbeeldingen A1 – A2)

Aansluiting van de basiseenheid:

- Steek de bajonetsluiting **18** van de luchtslang conform de pijlmarkeringen vast in de uitsparingen van de aansluiting **24** van de basiseenheid.
- Draai de bajonetsluiting een kwartdraai met de klok mee.

Aansluiting op het spuitpistool:

- Steek de tweede bajonetsluiting **18** van de luchtslang conform de pijlmarkeringen vast in de uitsparingen van de aansluiting **4** van het spuitpistool.
- Draai de bajonetsluiting een kwartdraai met de klok mee.

Opmerking: Verwijder voor het vullen van spuitmateriaal de luchtslang **17** (kwartdraai van de bajonetsluiting **18** tegen de klok in; bajonetsluiting **18** uit de aansluiting **4** trekken).

Draagriem bevestigen (zie afbeelding B)

U kunt de basiseenheid met een draagriem **22** omhangen, zodat u alle te bewerken oppervlakken goed kunt bereiken en u flexibel bent.

- Haak in elk oog **25** één uiteinde van de riem.

Spuitkop vervangen (PFS 2000) (zie afbeelding C)

Opmerking: Controleer voor de keuze van de spuitkop het spuitmateriaal door omroeren. Dunvloeibaar materiaal (bijv. houtverf) of verdund materiaal kan beter met de grijze spuitkop **8** gespoten worden. Dikvloeibaarder materiaal (bijv. houtlak of muurverf) kan beter met de witte spuitkop **9** gespoten worden.

- Voor het vervangen van de spuitkop schroeft u de wartelmoer **3** eraf.
- Trek de luchtkap **2** en de afdichtschijf **11** eraf.
- Schroef de gemonteerde spuitkop eraf.
Zorg er hierbij voor dat de O-ring **10** op de spuitkop blijft.
- Schroef de gewenste spuitkop in de schroefdraad in het spuitpistool.
- Steek de luchtkap **2** met de afdichtschijf **11** op de spuitkop en draai deze met de wartelmoer **3** vast.

Gebruik

- ▶ **Trek altijd voor werkzaamheden aan het elektrische gereedschap de stekker uit het stopcontact.**

Werkvoorbereiding

- ▶ **Spuitwerkzaamheden langs oppervlaktewater of in de directe omgeving daarvan zijn niet toegestaan.**

Let er bij aankoop van verf, lak en spuitmiddelen op dat deze niet schadelijk voor het milieu zijn.

Spuitoppervlak voorbereiden

Het spuitoppervlak moet schoon, droog en vetvrij zijn.

- Ruw gladde oppervlakken op en verwijder vervolgens het schuurstof.

Tijdens het gebruik kunnen alle niet afgedekte oppervlakken door de spuitnevel vervuild worden. Bereid daarom de omgeving van het spuitoppervlak zorgvuldig voor:

- Vloeren, meubels, deuren, ramen, deur- en raamkozijnen, enz. afdekken of afplakken.

Spuitmateriaal voorbereiden

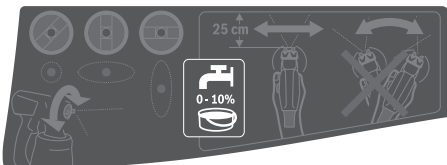

- Roer het spuitmateriaal goed door.
- Verdun eventueel het spuitmateriaal.

| Spuitmateriaal | Geadviseerde verdunding |
|--|-------------------------|
| Beitsen, oliën, lazurverf, impregneringen, roestwerende grondverf | 0 % |
| Met oplosmiddel of water verdunbare lakverven, grondverven, radiatorlak, buitenbeits | 10 % |
| Dispersieverf, latexverf | minstens 10 % |

- ▶ **Let er bij het verdunnen op dat spuitmateriaal en verdunding bij elkaar passen.** Bij gebruik van een verkeerde verdunner kunnen klonters ontstaan die het spuitpistool verstopen.
- ▶ **Let er bij het verdunnen van het spuitmateriaal op dat het vlammpunt van het mengsel na de verdunding opnieuw boven 55°C ligt.** Het verdunnen van bijv. oplosmiddelhoudende lak verlaagt het vlammpunt naar onderen.

Vullen met spuitmateriaal (zie afbeeldingen D1 – D2)

Opmerking: Verwijder voor het vullen van spuitmateriaal de luchtslang **17** (kwartdraai van de bajonetsluiting **18** tegen de klok in; bajonetsluiting **18** uit de aansluiting **4** trekken).

- Schroef het reservoir **7** van het spuitpistool los.
- Vul het spuitmateriaal **maximaal tot aan de 800-markering** in het reservoir **7**.

- Draai de stijgbuis **12** zodanig dat het spuitmateriaal vrijwel zonder rest kan worden verspoten:

| | |
|---|--|
| voor spuitwerkzaamheden aan liggende voorwerpen | naar voren in richting spuitkop/luchtkap |
| voor spuitwerkzaamheden boven het hoofd | naar achteren in de richting van de handgreep |

- Spuit bij wijze van proef op een testoppervlak. (zie „Spuiten”, pagina 60)

Als u een optimaal spuitbeeld krijgt, kan het spuiten beginnen. *of*

Als het spuitresultaat niet naar tevredenheid is of als er geen verf naar buiten komt, gaat u te werk zoals beschreven onder „Stringen verhelpen” op pagina 62.

Ingebruikneming (zie afbeelding E)

- ▶ **Let op de netspanning!** De spanning van de stroombron moet overeenkomen met de gegevens op het typeplaatje van het elektrische gereedschap.
- ▶ **Let erop dat de basiseenheid tijdens het gebruik geen stof of ander vuil kan aanzuigen.**
- ▶ **Let erop dat u nooit op de basiseenheid spuit.**
- ▶ **Onderbreek de spuitbewerking als tijdens het spuiten vloeistof op andere plaatsen dan de daarvoor bestemde spuitkop naar buiten komt en brengt het spuitpistool opnieuw in reglementaire toestand.** Er bestaat gevaar voor elektrische schokken.

- ▶ **Spuit niet op uzelf, andere personen of dieren.**

Inschakelen

Om energie te sparen, schakelt u het fijnspuitsysteem alleen in als u het gebruikt.

- PFS 2000: Controleer of de juiste spuitkop gemonteerd is (zie „Spuitkop vervangen”, pagina 59).
- Steek de netstekker in het stopcontact.
- Neem het spuitpistool in uw hand en richt het op het spuitoppervlak.
- Schuif de aan-/uitschakelaar **20** naar voren.
- Druk de bedieningsschakelaar **6** op het spuitpistool in.

Opmerking: Als de basiseenheid ingeschakeld is, stroomt aan de luchtklep **2** altijd lucht naar buiten.

Uitschakelen

- Laat de bedieningsschakelaar **6** los en schuif de aan-/uitschakelaar **20** naar achteren.
- Trek de netstekker uit het stopcontact.

Tips voor de werkzaamheden

Spuiten (zie afbeelding F)

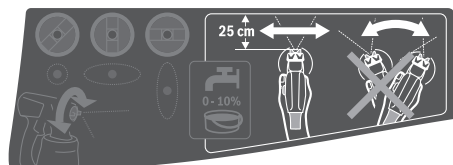

Opmerking: Houd rekening met de windrichting wanneer u het elektrische gereedschap buitenshuis gebruikt.

- Spuit eerst bij wijze van proef en stel het spuitbeeld en de hoeveelheid spuitmateriaal in naar gelang het gebruikte spuitmateriaal. (zie voor instellingen de volgende gedeeltes)
- Houd het spuitpistool absoluut op een gelijkmatige afstand van 20 – 25 cm verticaal t.o.v. het spuitobject.
- Begin met spuiten buiten het spuitoppervlak.
- Beweeg het spuitpistool afhankelijk van spuitbeeld-instelling gelijkmatig horizontaal of verticaal. Er ontstaat een gelijkmatige oppervlaktekwaliteit, wanneer de banen elkaar 4 – 5 cm overlappen.
- Bij spuitwerkzaamheden aan liggende objecten of bij bovenhandse spuitwerkzaamheden dient u het spuitpistool lichtjes schuin te houden en zich naar achteren van het bespoten vlak weg te bewegen.

Struikelgevaar! Let op mogelijke hindernissen in de ruimte.



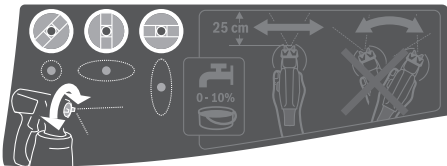

- Voorkom onderbrekingen binnen het spuitoppervlak. Een gelijkmatige beweging van het spuitpistool leidt tot een gelijkmatige kwaliteit van het oppervlak. Een ongelijkmatige afstand en spuihoek leidt tot een sterke vernevelvorming en daarmee tot een ongelijkmatig oppervlak.
- Beëindig het spuiten buiten het spuitoppervlak. Spuit het reservoir voor het spuitmateriaal nooit helemaal leeg. Als de stijgbuis niet meer in het spuitmateriaal reikt, breekt de spuitstraal af en er ontstaat een ongelijk oppervlak. Als het spuitmateriaal zich aan de spuitkop en de luchtkap vastzet, reinig dan beide delen met het gebruikte verdunningsmiddel.



Spuitbeeld instellen

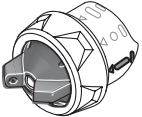

► Bedien nooit de bedieningschakelaar 6 terwijl u de luchtkap 2 verstelt.

- Draai de luchtkap 2 in de gewenste stand.

| Luchtkap | Spuitstraal | Gebruik |
|---|---|--|
|  |  | Horizontale vlakstraal voor verticale werkrichting |
|  |  | Verticale vlakstraal voor horizontale werkrichting |

| Luchtkap | Spuitstraal | Gebruik |
|---|---|--|
|  |  | Rondstraal voor hoeken, randen en moeilijk bereikbare plaatsen |

Hoeveelheid spuitmateriaal instellen (zie afbeelding G) (PAINTVolume)

- Draai het stelwiel 5 om de gewenste hoeveelheid spuitmateriaal in te stellen:
 - : minimale hoeveelheid spuitmateriaal,
 - +: maximale hoeveelheid spuitmateriaal.

| Hoeveelheid spuitmateriaal | Instelling |
|---|--|
| Te veel spuitmateriaal op het spuitoppervlak: | De hoeveelheid spuitmateriaal moet worden vermindert. <ul style="list-style-type: none"> - Draai het stelwiel 5 in de richting -. |

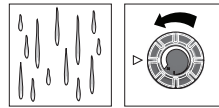

| | |
|---|--|
| Te weinig spuitmateriaal op het spuitoppervlak: | De hoeveelheid spuitmateriaal moet worden vergroot. <ul style="list-style-type: none"> - Draai het stelwiel 5 in de richting +. |
|---|--|

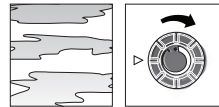

Bevochtigen van behang

Voor het eenvoudiger verwijderen van oud behang kunt u het behang met warm water (max. 55 °C) inspuiten. Gebruik hiervoor de grijze spuitmond 8.

Werkonderbrekingen en vervoer (zie afbeeldingen H – I)

Voor het eenvoudige transport van het fijnspuitsysteem is aan de basiseenheid een draagriep 21 en een draagriem 22 aangebracht.

Tijdens het werken kunt u de basiseenheid 19 met behulp van de draagriem 22 dwars over de schouder hangen.

Tijdens werkpauses kan het spuitpistool 1 op een effen vlak neergezet worden. Er kan geen spuitmateriaal lekken.

- **Plaats het met spuitmateriaal gevulde spuitpistool altijd recht op een effen vlak.** Uit een liggend spuitpistool kan spuitmateriaal lekken.

Onderhoud en service

Onderhoud en reiniging

- **Trek altijd voor werkzaamheden aan het elektrische gereedschap de stekker uit het stopcontact.**
- **Reinig de verschillende delen van het fijnspuitsysteem na elk gebruik grondig, vooral alle componenten die met verf in aanraking komen.** Een deskundige reiniging

62 | Nederlands

is een voorwaarde voor het perfecte en veilige gebruik van het spuitpistool. Bij ontbrekende of ondeskundige reiniging kan geen garantie verleend worden.

Als de aansluitkabel moet worden vervangen, moeten deze werkzaamheden door Bosch of een erkende klantenservice voor Bosch elektrische gereedschappen worden uitgevoerd om veiligheidsrisico's te voorkomen.

Luchtfilter reinigen (zie afbeelding J)

De luchtfilter **26** moet af en toe gereinigd worden. Is de luchtfilter sterk vervuild, dan moet hij vervangen worden.

- Open de luchtfilterafdekking **23**.
- Verwijder de luchtfilter **26**.

Lichte vervuiling:
Klop de luchtfilter **26** uit.

of

Sterke vervuiling:

Reinig de luchtfilter **26** onder stromend water en laat deze daarna goed drogen om schimmelvorming te vermijden.

of

Vervang het luchtfilter **26**.

- Plaats de luchtfilter er opnieuw in.
- Sluit de luchtfilterafdekking **23** opnieuw.

Fijnspuitsysteem reinigen (zie afbeelding K)

Reinig het spuitpistool en het reservoir voor spuitmateriaal altijd met het geschikte verdunningsmiddel (oplosmiddel of water) voor het gebruikte spuitmateriaal.

Reinig de spuitkop- en luchtopeningen van het spuitpistool nooit met scherpe voorwerpen.

- Schakel de basiseenheid **19** uit.
- Verwijder zowel van de basiseenheid **19** alsook van het spuitpistool **1** de luchtslang **17** (kwartdraai van de bajonetsluiting **18** tegen de klok in; bajonetsluiting **18** uit de aansluiting **4/24** trekken).
- Reinig de basiseenheid eventueel met een met verdunningsmiddel bevochtigde doek en verwijder daarna de basiseenheid **19** en de luchtslang **17** uit de directe reinigingsomgeving.
- Druk op de bedieningsschakelaar **6** van het spuitpistool zodat het spuitmateriaal in het reservoir terug kan stromen.
- Schroef het reservoir **7** eraf en giet het resterende spuitmateriaal opnieuw bij het originele spuitmateriaal.

- Vul het reservoir **7** voor de helft met het verdunningsmiddel (oplosmiddel of water) en bevestig het opnieuw aan het spuitpistool **1**.
- Schud het spuitpistool meermalen.
- Schroef het reservoir **7** eraf en leeg het reservoir volledig in een lege materiaalbus.
- Demonteer de wartelmoer **3**, de luchtkap **2**, de afdichtschijf **11**, de gebruikte spuitkop **9/8** met de O-ring **10** en de stijgbuis **12** met de reservoirafdichting **14**. Zorg er hierbij voor dat de O-ring **10** op de spuitkop blijft.
- Reinig in een emmer met verdunningsmiddel alle met verf in contact komende delen met een gewone spoelborstel. Reinig ook het verfkanaal **16** van het spuitpistool **1**.
- Controleer of de stijgbuis **12** met de reservoirpakking **14** vrij van spuitmateriaal en onbeschadigd is. Reinig indien nodig de reservoirafdichting **14** nog eens met verdunningsmiddel.
- Reinig de ontluuchtingsopening **15** met een geschikt voorwerp.
- Reinig het reservoir en het spuitpistool van buiten met een doek die met verdunningsmiddel is bevochtigd.
- Laat vóór de montage alle delen grondig drogen.
- Monteer het fijnspuitsysteem opnieuw in de omgekeerde volgorde. Schuif de containerafdichting **14** weer naar boven in de groef van de stijgbuis **12**.
Zorg ervoor dat de containerafdichting rondom precies in de stijgbuisgroef is geplaatst, om het spuitpistool correct af te dichten.
Let erop dat u de stijgbuis **12** weer tot de aanslag op het verfkanaal **16** schuift.

Materiaal afvoeren

Verdunningsmiddel en resten van spuitmateriaal moeten op een voor het milieu niet schadelijke wijze worden afgevoerd. Neem de aanwijzingen van de fabrikant inzake afvalverwijdering en de plaatselijke voorschriften voor het afvoeren van speciaal afval in acht.

Chemicaliën die schadelijk zijn voor het milieu mogen niet in de bodem, het grondwater of in oppervlaktewater terecht komen. Giet chemicaliën die schadelijk zijn voor het milieu niet in de riolering.

Opbergen

- Voor u het fijnspuitsysteem opbergt, reinigt u het fijnspuitsysteem grondig en laat u alle delen voor de montage zorgvuldig drogen.

Storingen verhelpen

| Probleem | Oorzaak | Oplossing |
|-------------------------------|--|--|
| Spuitmateriaal dekt niet goed | Hoeveelheid spuitmateriaal te gering | Stelwiel 5 in de richting + draaien |
| | Afstand tot spuitoppervlak te groot | Spuitafstand verkleinen |
| | Te weinig spuitmateriaal op spuitoppervlak, niet genoeg over spuitoppervlak gespoten | Vaker over het spuitoppervlak spuiten |
| | Spuitmateriaal te dik | Spuitmateriaal opnieuw verdunnen en proefspuiten |

| Probleem | Oorzaak | Oplossing |
|--|--|--|
| Spuitmateriaal loopt na het aanbrengen uit | Te veel spuitmateriaal aangebracht | Stelwiel 5 in de richting – draaien |
| | Afstand tot spuitoppervlak te gering | Spuitafstand vergroten |
| | Spuitmateriaal te dun | Origineel spuitmateriaal toevoegen |
| | Te vaak over dezelfde plaats gespoten | Verf verwijderen en bij tweede spuitpoging niet zo vaak op één plaats spuiten |
| Te grove verstuiving | Hoeveelheid spuitmateriaal te groot | Stelwiel 5 in de richting – draaien |
| | PFS 2000: Witte spuitkop 9 gemonteerd (te grote spuitkopdiameter) | Grijze spuitkop 8 monteren |
| | Sproeiernaald 13 vuil | Sproeiernaald reinigen |
| | Spuitmateriaal te dik | Spuitmateriaal opnieuw verdunnen en proefspuiten |
| | Luchtfilter 26 zeer vuil | Luchtfilter vervangen |
| Te sterke verfnevel | Te veel spuitmateriaal aangebracht | Stelwiel 5 in de richting – draaien |
| | Afstand tot spuitoppervlak te groot | Spuitafstand verkleinen |
| Spuitstraal pulseert | Te weinig spuitmateriaal in reservoir | Spuitmateriaal bijvullen |
| | Ontluchtingsopening 15 aan de stijgbuis 12 verstopt | Stijgbuis en ontluchtingsopening reinigen |
| | Stijgbuis 12 los | Stijgbuis tot aan de aanslag op het verfkanaal 16 schuiven |
| | Spuitkop 9/8 zit los | Spuitkop 9/8 vasttrekken |
| | Luchtfilter 26 zeer vuil | Luchtfilter vervangen |
| | Spuitmateriaal te dik | Spuitmateriaal opnieuw verdunnen en proefspuiten |
| Spuitmateriaal druppelt aan de spuitkop na | Afzetting van spuitmateriaal aan de spuitkop 9/8 , de spuitkopnaald 13 en de luchtkap 2 | Spuitkop, spuitkopnaald en luchtkap reinigen |
| | Spuitkop 9/8 zit los | Spuitkop 9/8 vasttrekken |
| Uit de spuitkop komt geen spuitmateriaal | Stijgbuis 12 los | Stijgbuis tot aan de aanslag op het verfkanaal 16 schuiven |
| | Sproeiernaald 13 verstopt | Sproeiernaald reinigen |
| | Stijgbuis 12 verstopt | Stijgbuis reinigen |
| | Ontluchtingsopening 15 aan de stijgbuis 12 verstopt | Stijgbuis en ontluchtingsopening reinigen |
| | Reservoirpakking 14 ontbreekt of is beschadigd | (Nieuwe) reservoirafdichting over de stijgbuis in de groef schuiven |
| | Spuitmateriaal te dik | Spuitmateriaal opnieuw verdunnen en proefspuiten |
| | Spuitmateriaal vervuild (verfbrokken) | Spuitpistool compleet legen en reinigen; spuitmateriaal bij het vullen door vulzeef gieten |

Klantenservice en gebruiksdvies

Onze klantenservice beantwoordt uw vragen over reparatie en onderhoud van uw product en over vervangingsonderdelen. Explosietekeningen en informatie over vervangingsonderdelen vindt u ook op:

www.bosch-pt.com

Het Bosch-team voor gebruiksdvies helpt u graag bij vragen over onze producten en toebehoren.

Vermeld bij vragen en bestellingen van vervangingsonderdelen altijd het uit tien cijfers bestaande productnummer volgens het typeplaatje van het product.

Nederland

Tel.: (076) 579 54 54

Fax: (076) 579 54 94

E-mail: gereedschappen@nl.bosch.com

België

Tel.: (02) 588 0589

Fax: (02) 588 0595

E-mail: outillage.gereedschap@be.bosch.com

Afvalverwijdering

Sputpistool, elektriske eenheid, toebehoren en verpakkingen moeten op een voor het milieu verantwoorde wijze worden hergebruikt.

Gooi elektrische gereedschappen niet bij het huisvuil.

Alleen voor landen van de EU:



Volgens de Europese richtlijn 2012/19/EU over elektrische en elektronische oude apparaten en de omzetting van de richtlijn in nationaal recht moeten niet meer bruikbare elektrische gereedschappen apart worden ingezameld en op een voor het milieu verantwoorde wijze worden hergebruikt.

Wijzigingen voorbehouden.

Dansk

Sikkerhedsinstrukser

Generelle sikkerhedsinstrukser til el-værktøj

⚠ ADVARSEL Læs alle sikkerhedsinstrukser og anvisninger. I tilfælde af manglende overholdelse af sikkerhedsinstrukserne og anvisningerne er der risiko for elektrisk stød, brand og/eller alvorlige kvæstelser.

Opbevar alle sikkerhedsinstrukser og anvisninger til senere brug.

Det i sikkerhedsinstrukserne benyttede begreb „el-værktøj“ refererer til netdrevet el-værktøj (med netkabel) og akkudrevet el-værktøj (uden netkabel).

Sikkerhed på arbejdspladsen

- ▶ **Sørg for, at arbejdsområdet er rent og rigtigt belyst.** Uorden eller uoplyste arbejdsområder øger faren for uheld.
- ▶ **Brug ikke el-værktøjet i eksplosionsfarlige omgivelser, hvor der findes brændbare væsker, gasser eller støv.** El-værktøj kan slå gnister, der kan antænde støv eller dampe.
- ▶ **Sørg for, at andre personer og ikke mindst børn holdes væk fra arbejdsområdet, når maskinen er i brug.** Hvis man distraheres, kan man miste kontrollen over maskinen.

Elektrisk sikkerhed

- ▶ **El-værktøjets stik skal passe til kontakten. Stikket må under ingen omstændigheder ændres. Brug ikke adapterstik sammen med jordforbundet el-værktøj.** Uændrede stik, der passer til kontakterne, nedsætter risikoen for elektrisk stød.
- ▶ **Undgå kropskontakt med jordforbundne overflader som f.eks. rør, radiatorer, komfurer og køleskabe.** Hvis din krop er jordforbundet, øges risikoen for elektrisk stød.
- ▶ **Maskinen må ikke udsættes for regn eller fugt.** Indtrængning af vand i et el-værktøj øger risikoen for elektrisk stød.

▶ **Brug ikke ledningen til formål, den ikke er beregnet til (f.eks. må man aldrig bære el-værktøjet i ledningen, hænge el-værktøjet op i ledningen eller rykke i ledningen for at trække stikket ud af kontakten). Beskyt ledningen mod varme, olie, skarpe kanter eller maskindele, der er i bevægelse.** Beskadigede eller indviklede ledninger øger risikoen for elektrisk stød.

▶ **Hvis el-værktøjet benyttes i det fri, må der kun benyttes en forlængerledning, der er egnet til udendørs brug.** Brug af forlængerledning til udendørs brug nedsætter risikoen for elektrisk stød.

▶ **Hvis det ikke kan undgås at bruge el-værktøjet i fugtige omgivelser, skal der bruges et HFI-relæ.** Brug af et HFI-relæ reducerer risikoen for at få elektrisk stød.

Personlig sikkerhed

▶ **Det er vigtigt at være opmærksom, se, hvad man laver, og bruge el-værktøjet fornuftigt. Brug ikke noget el-værktøj, hvis du er træt, har nydt alkohol eller er påvirket af medikamenter eller euforiserende stoffer.** Få sekunders uopmærksomhed ved brug af el-værktøjet kan føre til alvorlige personskader.

▶ **Brug beskyttelsesudstyr og hav altid beskyttelsesbriller på.** Brug af sikkerhedsudstyr som f.eks. støvmaske, skridsikket fodtøj, beskyttelseshjelm eller høreværn afhængig af maskintype og anvendelse nedsætter risikoen for personskader.

▶ **Undgå utilsigtet igangsætning. Kontrollér, at el-værktøjet er slukket, før du tilslutter det til strømtilførslen og/eller akkuen, løfter eller bærer det.** Undgå at bære el-værktøjet med fingeren på afbryderen og sørg for, at el-værktøjet ikke er tændt, når det sluttes til nettet, da det øger risikoen for personskader.

▶ **Gør det til en vane altid at fjerne indstillingsværktøj eller skruenøgle, før el-værktøjet tændes.** Hvis et stykke værktøj eller en nøgle sidder i en roterende maskindele, er der risiko for personskader.

▶ **Undgå en anormal legemsposition. Sørg for at stå sikkert, mens der arbejdes, og kom ikke ud af balance.** Dermed har du bedre muligheder for at kontrollere el-værktøjet, hvis der skulle opstå uventede situationer.

▶ **Brug egnet arbejdstøj. Undgå løse beklædningsgenstande eller smykker. Hold hår, tøj og handsker væk fra dele, der bevæger sig.** Dele, der er i bevægelse, kan gribe fat i løstsiddende tøj, smykker eller langt hår.

▶ **Hvis støvudsugnings- og opsamlingsudstyr kan monteres, er det vigtigt, at dette tilsluttes og benyttes korrekt.** Brug af en støvopsugning kan reducere støvmængden og dermed den fare, der er forbundet støv.

Omhyggelig omgang med og brug af el-værktøj

▶ **Undgå overbelastning af maskinen. Brug altid et el-værktøj, der er beregnet til det stykke arbejde, der skal udføres.** Med det passende el-værktøj arbejder man bedst og mest sikkert inden for det angivne effektområde.

▶ **Brug ikke et el-værktøj, hvis afbryder er defekt.** Et el-værktøj, der ikke kan startes og stoppes, er farlig og skal repareres.

- ▶ **Træk stikket ud af stikkontakten og/eller fjern akkuen, inden maskinen indstilles, der skiftes tilbehørsdele, eller maskinen lægges fra.** Disse sikkerhedsforanstaltninger forhindrer utilsigtet start af el-værktøjet.
- ▶ **Opbevar ubenyttet el-værktøj uden for børns rækkevidde. Lad aldrig personer, der ikke er fortrolige med maskinen eller ikke har gennemlæst disse instrukser, benytte maskinen.** El-værktøj er farligt, hvis det benyttes af ukyndige personer.
- ▶ **El-værktøjet bør vedligeholdes omhyggeligt. Kontroller, om bevægelige maskindele fungerer korrekt og ikke sidder fast, og om delene er brækket eller beskadiget, således at el-værktøjets funktion påvirkes. Få beskadigede dele repareret, inden maskinen tages i brug.** Mange uheld skyldes dårligt vedligeholdte el-værktøjer.
- ▶ **Sørg for, at skæreværktøjer er skarpe og rene.** Omhyggeligt vedligeholdte skæreværktøjer med skarpe skærekanter sætter sig ikke så hurtigt fast og er nemmere at føre.
- ▶ **Brug el-værktøj, tilbehør, indsatsværktøj osv. iht. disse instrukser. Tag hensyn til arbejdsforholdene og det arbejde, der skal udføres.** Anvendelse af el-værktøjet til formål, som ligger uden for det fastsatte anvendelsesområde, kan føre til farlige situationer.

Service

- ▶ **Sørg for, at el-værktøj kun reparerer af kvalificerede fagfolk og at der kun benyttes originale reservedele.** Dermed sikres størst mulig maskinsikkerhed.

Sikkerhedsinstrukser for finsprøjtesystemer

- ▶ **Hold arbejdsområdet rent, godt oplyst og fri for farve- eller opløsningsmiddelbeholdere, klude og andre brændbare materialer.** Mulig fare for selvantændelse. Sørg for, at funktionsdygtige brandslukkere/brandslukningsenheder altid står til rådighed.
- ▶ **Sørg for god ventilation i sprøjteområdet og tilstrækkelig frisk luft i hele rummet.** Fordampende, brændbare opløsningsmidler danner eksplosive omgivelser.
- ▶ **Brug aldrig emner med et flammepunkt på under 55 °C til sprøjtemaling og rengøring. Brug emner på vandbasis, ikke-flygtige kulbrinter eller lignende emner.** Let-flygtige inddampede opløsningsmidler skaber et eksplosivt miljø.
- ▶ **Sprøjt ikke i områder med antændelseskilder som f.eks. statiske elektricitetsgnister, åbne flammer, tændflammer, varme genstande, motorer, cigaretter og gnister fra isætning og udtagning af strømkabler eller betjening af kontakter.** Sådanne gnistkilder kan føre til en antændelse af omgivelserne.
- ▶ **Sprøjt ikke materialer, hvis det ikke er kendt, hvor farlige de er.** Ukendte materialer kan føre til farlige betingelser.
- ▶ **Sprøjt ikke med tapetløsninger eller kogende vand. Sprøjt kun med varmt vand (maks. 55 °C) uden kemiske tilsætningsstoffer.**
- ▶ **Anvend ekstra personligt beskyttelsesudstyr samt passende beskyttelseshandsker og beskyttelses-**

åndedrætsmaske, når kemikalier sprøjtes eller håndteres. Brug af beskyttelsesudstyr i bestemte situationer forringer faren for at blive udsat for farlige substanser.



- ▶ **Vær opmærksom på evt. farer fra sprøjtematerialet. Overhold markeringerne på beholderen eller fabrikan- tens oplysninger vedr. sprøjtematerialet, inkl. opfordringen til at anvende personligt beskyttelsesudstyr.** Fabrikantens anvisninger skal overholdes for at reducere risiko for brand samt kvæstelser som følge af gift, karcinogen osv.
- ▶ **Hold kabelstikket og kontaktrykkeren på sprøjtepi- stolen fri for farve og andre væsker. Hold aldrig i kablet til støtte ved stikforbindelserne.** En manglende overhol- delse af ovenstående kan føre til elektrisk stød.
- ▶ **Sørg for, at børn er under opsyn.** Dermed sikres det, at børn ikke leger med finsprøjtesystemet.

Beskrivelse af produkt og ydelse



Læs alle sikkerhedsinstrukser og anvisnin- ger. I tilfælde af manglende overholdelse af sikkerhedsinstrukserne og anvisningerne er der risiko for elektrisk stød, brand og/eller al- vorlige kvæstelser.

Beregnet anvendelse

PFS 1000

El-værktøjet er kun beregnet til forstøvning af opløsningsmid- delholdige og vandfortyndbare lakfarver, lasurer, grundere, klarlakker, billakker, bejdsler, olier og vand.

El-værktøjet kan også benyttes til sprøjtemaling med meget fortyndet dispersions- og latexmaling.

El-værktøjet er ikke beregnet til forarbejdning af lud, syrehol- dige coatingstoffer, korn- og legemeholdige sprøjtemidler samt sprøjte- og dråbehæmmede materialer.

PFS 2000

El-værktøjet er kun beregnet til sprøjtemaling med dispersi- ons- og latexfarver, opløsningsmiddelholdige og vandfortynd- bare lakfarver, lasurer, grundere, klarlakker, bejdsler, olier (ALLPaint) og vand.

El-værktøjet er ikke beregnet til forarbejdning af lud, syrehol- dige coatingemner og facademalinger.

Illustrerede komponenter

Nummereringen af de illustrerede komponenter refererer til illustrationen af el-værktøjet på illustrationssiderne.

- 1 Sprøjtepistol
- 2 Luftkappe
- 3 Omløbermøtrik
- 4 Slangetilslutning (sprøjtepistol)
- 5 Indstillingshjul til sprøjtemateriale mængde
- 6 Betjeningskontakt

66 | Dansk

- 7 Beholder til sprøjtemateriale
- 8 Dysehætte (grå: anvendelsesområde „træ“)
- 9 Dysehætte (hvid: anvendelsesområde „væg“)
(PFS 2000)
- 10 O-ring
- 11 Tætningsskive
- 12 Stigrør
- 13 Dysenål
- 14 Beholderpakning
- 15 Udluftningsboring
- 16 Malingskanal
- 17 **Luftslange**

- 18 Bajonetlås
- 19 **Basisenhed**
- 20 Start-stop-kontakt
- 21 Bæregreb
- 22 Bærerem
- 23 Luftfilterafdækning
- 24 Slangetilslutning (basisenhed)
- 25 Øje til bærebælte
- 26 Luftfilter

*Tilbehør, som er illustreret og beskrevet i brugsanvisningen, er ikke indeholdt i leveringen. Det fuldstændige tilbehør findes i vores tilbehørsprogram.

Tekniske data

| Finsprøjtesystem | | PFS 1000 | PFS 2000 |
|---|--------|---------------|---------------|
| Typenummer | | 3 603 B07 0.. | 3 603 B07 3.. |
| Nominel optagen effekt | W | 410 | 440 |
| Transportmængde | ml/min | 100 | 200 |
| Tidsforbrug for påføring af 2 m ² farve | min | 2 | 1,3 |
| Volumen for beholder til sprøjtemateriale | ml | 800 | 800 |
| Dysehætte 8 (grå) | | | |
| - Anvendelsesområde „træ“: Sprøjtemaling med opløsningsmiddelholdige og vandfortyndbare lakfarver, lasurer, grundere, klarlakker, bejdsere og olier | | ● | ● |
| Dysehætte 9 (hvid) | | | |
| - Anvendelsesområdet „væg“: Sprøjtemaling med dispersions- og latexfarver | | - | ● |
| Luftslangens længde | m | 1,25 | 1,25 |
| Vægt svarer til EPTA-Procedure 01/2003 | kg | 2,0 | 2,0 |
| Beskyttelsesklasse | | □/II | □/II |



Angivelserne gælder for en nominal spænding [U] på 230 V. Disse angivelser kan variere ved afvigende spændinger og i landespecifikke udførelser.

Overensstemmelseserklæring 

Vi erklærer som eneansvarlig, at det produkt, der er beskrevet under „Tekniske data“, opfylder alle bestemmelser i direktiverne 2011/65/EU, frem til 19. april 2016: 2004/108/EF, fra 20. april 2016: 2014/30/EU, 2006/42/EF med tilhørende ændringer samt følgende standarder: EN 60745-1, EN 50580.

Teknisk dossier (2006/42/EF) ved:
Robert Bosch GmbH, PT/ETM9,
70764 Leinfelden-Echterdingen, GERMANY

Henk Becker Helmut Heinzelmann
Executive Vice President Head of Product Certification
Engineering PT/ETM9

PPA.
 i.V. 

Robert Bosch GmbH, Power Tools Division
70764 Leinfelden-Echterdingen, GERMANY
Leinfelden, 19.03.2015

Støj-/vibrationsinformation

Støjemissionsværdier bestemt iht. EN 60745-1, EN 50580.
Maskinens A-vægtede lydtrykniveau er typisk 79 dB(A). Usikkerhed K = 3 dB.
Støvniveauet under arbejdet kan overskride 80 dB(A).

Brug høreværn!

Samlede vibrationsværdier a_h (vektorsum for tre retninger) og usikkerhed K beregnet iht. EN 60745-1, EN 50580:
 $a_h < 2,5 \text{ m/s}^2$, $K = 1,5 \text{ m/s}^2$.

Det svingningsniveau, der er angivet i nærværende instruktionser, er blevet målt iht. en standardiseret måleproces i EN 60745, og kan bruges til at sammenligne el-værktøjer. Det er også egnet til en foreløbig vurdering af svingningsbelastningen.

Det angivende svingningsniveau repræsenterer de væsentlige anvendelser af el-værktøjet. Hvis el-værktøjet dog anvendes til andre formål, med forskellige tilbehørsdele, med afvigende indsatsværktøj eller utilstrækkelig vedligeholdelse, kan svingningsniveauet afvige. Dette kan føre til en betydelig forøgelse af svingningsbelastningen i hele arbejdstidsrummet.

Til en nøjagtig vurdering af svingningsbelastningen bør der også tages højde for de tider, i hvilke værktøjet er slukket eller godt nok kører, men rent faktisk ikke anvendes. Dette kan føre til en betydelig reduktion af svingningsbelastningen i hele arbejdstidsrummet.

Fastlæg ekstra sikkerhedsforanstaltninger til beskyttelse af brugeren mod svingningers virkning som f.eks.: Vedligeholdelse af el-værktøj og indsatsværktøj, holde hænder varme, organisation af arbejdsforløb.

Montering

- ▶ **Træk stikket ud af stikkontakten, før der udføres arbejde på el-værktøjet.**
- ▶ **Sørg for, at sprøjtepipstolen og basisenheden er monteret komplet og forsynet med alle tætningslementer.** Kun derved sikres sprøjtemalingsystemets funktion og sikkerhed.

Luftslange tilsluttes (se Fig. A1 – A2)

Tilslutning af basisenheden:

- Monter en bajonetlås **18** fra luftslangen iht. pilemarkeringerne i udsparringen på tilslutningen **24** til basisenheden.
- Drej bajonetlåsen 1/4 omgang med uret.

Tilslutning til sprøjtepipstolen:

- Monter den anden bajonetlås **18** fra luftslangen iht. pilemarkeringerne i udsparringen på tilslutningen **4** til sprøjtepipstolen.
- Drej bajonetlåsen 1/4 omgang med uret.

Bemærk: Fjern udluftningsslangen **17** (1/4 omdrejning af bajonetlåsen **18** mod uret, og træk bajonetlåsen **18** ud af tilslutningen **4**, før du ifylder sprøjteemnet).

Bærebælte fastgøres (se Fig. B)

For at du kan være fleksibel og nå alle flader, der skal behandles, kan du hænge basisenheden omkring med bærebæltet **22**.

- Sæt en bælteende i hvert øje **25**.

Skift dysehætte (PFS 2000) (se Fig. C)

Bemærk: Kontrollér sprøjtematerialet før valg af dysehætte ved at røre rundt. Tyndtflydende materiale (f.eks. træmaling) eller fortyndet materiale kan bedre sprøjtes med en grå dysehætte **8**. Mere tyktflydende materiale (f.eks. trælak eller vægmaling) kan bedre sprøjtes med den hvide dysehætte **9**.

- Når du skal skifte dysehætte skal du skruе omløbermøtrikken **3** af.
- Træk lufthætten **2** og tætningskiven **11** af.
- Skru den monterede dysehætte af.
- Sørg for, at O-ringen **10** forbliver på dysehætten.
- Skru den ønskede dysehætte på gevindet i sprøjtepipstolen.
- Sæt lufthætten **2** med tætningskiven **11** på dysehætten, og spænd omløbermøtrikken **3**.

Drift

- ▶ **Træk stikket ud af stikkontakten, før der udføres arbejde på el-værktøjet.**

Arbejdsforberedelse

- ▶ **Det er ikke tilladt at udføre sprøjtearbejde i nærheden af vandløb og søer eller i områder i umiddelbar nærhed af disse.**

Kontroller ved køb af farver, lakker og sprøjtemidler, at de er miljøvenlige.

Sprøjteflade forberedes

Sprøjtefladen skal være ren, tør og fedtfri.

- Gør glatte flader ru og fjern herefter slibestøvet.
- Når produktet er i brug, kan alle overflader, der ikke er tildækket, blive snavset af sprøjteågen. Forbered derfor sprøjteoverfladens omgivelser grundigt:
 - Tildæk eller tilklæb gulve, indretningsgenstande, døre, vinduer og dør- og vinduesrammer osv.

Klargør sprøjteemnet

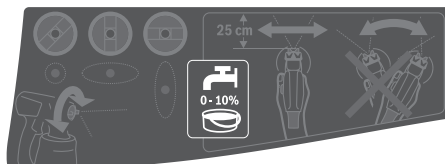

- Rør sprøjtematerialet godt igennem.
- Fortynd eventuelt sprøjtematerialet.

Sprøjtemateriale

anbefalet fortynding

| | |
|---|-------------|
| Bejdsere, olier, lasurer, imprægneringer, rustbeskyttelsesgrundere | 0 % |
| Opløsningsmiddel- eller vandfortyndbare lakfarver, grundere, radiatormalinger, coatinglasurer | 10 % |
| Dispersionsmaling, latexmaling | mindst 10 % |

- ▶ **Sørg under fortyndingen for, at sprøjtemateriale og fortynding passer sammen.** Anvendes en forkert fortynding, kan der opstå klumper, der tilstopper sprøjtepipstolen.

- ▶ **Når du fortynder sprøjteemnet, skal du sikre, at blandingsens flammepunkt efter fortynding stadig ligger over 55 °C.** Fortyndingen af f.eks. opløsningsmiddelholdige lakker reducerer flammepunktet.

Sprøjtemateriale påfyldes (se Fig. D1 – D2)

Bemærk: Fjern udluftningsslangen **17** (1/4 omdrejning af bajonetlåsen **18** mod uret, og træk bajonetlåsen **18** ud af tilslutningen **4**, før du ifylder sprøjteemnet).

- Skru beholderen **7** af sprøjtepipstolen.
- Fyld sprøjteemne **maksimalt op til 800-markeringen** i beholderen **7**.

68 | Dansk

- Drej stigrøret **12** på en sådan måde, at sprøjtematerialet kan sprøjtes næsten uden rest:

| | |
|--|--|
| til sprøjtearbejde på liggende genstande | fremad i retning mod dyse-/lufthætten |
| til sprøjtearbejde over hovedhøjde | tilbage i retning håndgreb |
- Gennemfør en prøvesprøjtning på en testflade. (se „Sprøjtning“, side 68)

Fås et optimalt sprøjtebillede, kan sprøjtearbejdet startes. *eller*

Er sprøjteresultatet ikke tilfredsstillende eller kommer der ikke farve ud, gør du som beskrevet ved „Afhjælpning af fejl“ på side 70.

Ibrugtagning (se Fig. E)

- ▶ **Kontrollér netspændingen!** Strømkildens spænding skal stemme overens med angivelserne på el-værktøjets typeskilt.
- ▶ **Sørg for, at basisenheden ikke kan opsuge hverken støv eller anden form for snavs under brug.**
- ▶ **Sørg for, at der aldrig sprøjtes på basisenheden.**
- ▶ **Afbryd sprøjtemalingen, hvis der kommer væske ud andre steder end ad den beregnede dyse, og bring atter sprøjtepistolen i korrekt stand.** Fare for elektrisk stød.
- ▶ **Sprøjt ikke på dig selv, andre personer eller dyr.**

Start

Tænd kun for sprøjtemalingsystemet, når du skal bruge det, for at spare energi.

- PFS 2000: Kontrollér, om den rigtige dysehætte er monteret (se „Skift dysehætte“, side 67).
- Sæt stikket i stikkontakten.
- Tag sprøjtepistolen i hånden og ret den mod sprøjtefladen.
- Skub tænd/sluk-knappen **20** fremad.
- Tryk på betjeningskontakten **6** på sprøjtepistolen.

Bemærk: Hvis basisenheden er tændt, kommer der altid luft ud af lufthætten **2**.

Stop

- Slip betjeningsknappen **6**, og skub tænd/sluk-knappen **20** bagud.
- Tag stikket ud af stikkontakten.

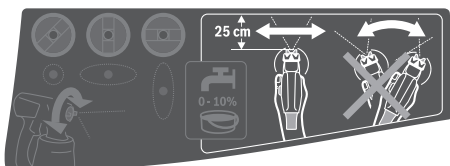
Arbejdsvejledning**Sprøjtning (se Fig. F)**

Bemærk: Hold øje med vindretningen, hvis el-værktøjet anvendes ude i det fri.

- Gennemfør først en prøvesprøjtning og indstil sprøjtebilledet og sprøjtematerialemængden, så begge dele passer til sprøjtematerialet. (indstillinger se efterfølgende afsnit)

- Hold altid sprøjtepistolen lodret i samme afstand på 20 – 25 cm fra sprøjteemnet.
- Start sprøjtearbejdet uden for sprøjtefladen.
- Bevæg sprøjtepistolen ensartet enten vandret eller lodret afhængigt af det indstillede sprøjtebillede. Der opnås en ensartet overfladekvalitet, hvis banerne overlapper hinanden med 4 – 5 cm.
- Ved sprøjtearbejder på liggende emner eller ved sprøjtearbejder over hovedhøjde skal du holde sprøjtepistolen lidt på skrå og bevæge dig bagud og væk fra den flade, der skal males.

Fare for at falde! Vær opmærksom på eventuelle forhindringer i rummet.

- Undgå afbrydelser i sprøjtefladen.

En jævn føring af sprøjtepistolen giver en jævn overfladekvalitet.

En ujævn afstand og sprøjtevinkel fører til stærk farvetagedannelse og dermed til en ujævn overflade.



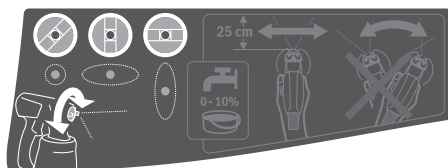

- Afslut sprøjtearbejdet uden for sprøjtefladen.

Sprøjt aldrig, indtil beholderen til sprøjtemateriale er tom. Hvis stigrøret ikke længere er nede i sprøjtematerialet, afbrydes sprøjtestrålen, og der opstår en uensartet overflade. Hvis der aflejres sprøjteemne i dysehætten og lufthætten, skal du rengøre begge dele med den anvendte fortynder.

Sprøjtebillede indstilles

- ▶ **Betjen aldrig betjeningskontakten 6, mens du indstiller på luftkappen 2.**

- Drej luftkappen **2** i den ønskede position.

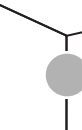
| Luftkappe | Sprøjtestråle | Anvendelse |
|---|---|---|
|  |  | vandret flad stråle til lodret arbejdsretning |
|  |  | lodret flad stråle til vandret arbejdsretning |
|  |  | rund stråle til hjørner, kanter og vanskeligt tilgængelige steder |

Sprøjtemateriemængde indstilles (se Fig. G)**(PAINT)Volume)**

- Drej indstillingshjulet **5** for at indstille den ønskede mængde sprøjtemateriale:
 - : mindste sprøjtemateriemængde,
 - +: maximal sprøjtemateriemængde.

Sprøjtemateriemængde**Indstilling**

For meget sprøjtemateriale på sprøjtefladen:

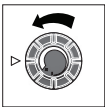
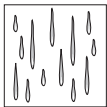

Sprøjtemateriemængden skal reduceres.

- Drej indstillingshjulet **5** i retning **-**.

For lidt sprøjtemateriale på sprøjtefladen:

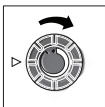
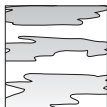

Sprøjtemateriemængden skal øges.

- Drej indstillingshjulet **5** i retning **+**.

Fugtning af tapeter

For at gøre det lettere at fjerne tapetet kan du fugte det med varmt vand (maks. 55 °C).

Brug i den forbindelse den grå dysehætte **8**.

Arbejds pauser og transport (se Fig. H - I)

For at lette transporten af sprøjtemalingssystemet er basisenheden forsynet med et bærehåndtag **21** og en bærerem **22**. Under arbejdet kan basisenheden **19** ved hjælp af bæreremmen **22** hænges tværs over skulderen.

I arbejds pauserne kan sprøjtepipstolen **1** anbringes på et plant arbejdsbord. Så kan der ikke løbe sprøjtemateriale ud.

- **Anbring altid sprøjtepipstolen oprejst på en jævn overflade, når den er fyldt med sprøjteemne.** Sprøjteemnet kan løbe ud, hvis sprøjtepipstolen lægges ned.

Vedligeholdelse og service**Vedligeholdelse og rengøring**

- **Træk stikket ud af stikkontakten, før der udføres arbejde på el-værktøjet.**
- **Rengør sprøjtemalingssystemets enkeltdele grundigt efter hver brug, herunder især alle farvetransporterende dele.** En korrekt rengøring er en forudsætning for, at sprøjtepipstolen virker problemfrit og sikkert. Der hæftes ikke for skader ved manglende eller forkert rengøring.

Hvis det er nødvendigt at erstatte tilslutningsledningen, skal dette arbejde udføres af Bosch eller på et autoriseret serviceværksted for Bosch el-værktøj for at undgå farer.

Rengør luftfilteret (se Fig. J)

Luftfilteret **26** skal rengøres med jævne mellemrum. Hvis luftfilteret er meget snavset, skal det udskiftes.

- Åbn luftfilterafdækningen **23**.
- Fjern luftfilteret **26**.

- Let tilsmudsning:
Bank luftfilteret **26** ud.
eller
Kraftig tilsmudsning:
Rengør luftfilteret **26** under rindende vand, og lad det derefter tørre godt for at undgå skimmeldannelse.
eller
Udskift luftfilteret **26**.
- Sæt luftfilteret i igen.
- Luk luftfilterafdækningen **23** igen.

Rengøring af sprøjtemalingssystem (se Fig. K)

Rengør altid sprøjtepipstolen og beholderen til sprøjtematerialet med det passende fortyndingsmiddel (opløsningsmiddel eller vand) til det anvendte sprøjtemateriale.

Rengør aldrig dyse- og luftboringerne på sprøjtepipstolen med spidse genstande.

- Sluk basisenheden **19**.
- Fjern fra både basisenhed **19** og fra sprøjtepipstol **1** luftslangen **17** (1/4 omdrejning af bajonetlåsen **18** mod uret; træk bajonetlåsen **18** ud af tilslutningen **4/24**).
- Rengør om nødvendigt basisenheden med en klud fugtet med fortynder, og fjern derefter basisenheden **19** og luftslangen **17** fra rengøringsområdet.
- Tryk betjeningskontakten **6** på sprøjtepipstolen, så sprøjtematerialet kan løbe tilbage i beholderen.
- Skru beholderen **7** af, og tøm resten af sprøjtemateriale tilbage til det oprindelige sprøjtemateriale.
- Fyld beholderen **7** halvt op med fortynder (opløsningsmiddel eller vand), og monter den på sprøjtepipstolen **1**.
- Ryst sprøjtepipstolen flere gange.
- Skru beholderen **7** af, og tøm beholderen helt ud i en tom metaldåse.
- Afmonter omløbermøtrikken **3**, lufttætningen **2**, tætningsskiven **11**, den anvendte dysehætte **9/8** med O-ring **10** og stigerøret **12** med beholderdækningsring **14**. Sørg for, at O-ringen **10** forbliver på dysehætten.
- Rengør med en rengøringsbørste alle malingstransporterende dele i en beholder med fortynder. Rengør også malingskanalen **16** på sprøjtepipstolen **1**.
- Kontroller, at stigerøret **12** med beholderpakningen **14** er fri for sprøjtemateriale og ubeskadiget. Rengør efter behov beholderpakningen **14** igen med fortynder.
- Rengør udluftningsboringen **15** med en egnet genstand.
- Rengør beholderen og sprøjtepipstolen udvendigt med en klud, der er dyppet i fortyndingsmiddel.
- Sørg for, at alle dele er helt tørre, før de samles.
- Monter sprøjtemalingssystemet igen i omvendt rækkefølge. Skub beholderpakningen **14** opad igen og ind i noten på stigerøret **12**. Sørg for, at beholderpakningen er placeret nøjagtigt i noten på stigerøret hele vejen rundt, så sprøjtepipstolen er helt tæt. Sørg for at skubbe stigerøret **12** på farvekanalen **16**, indtil det ikke kan komme længere.

70 | Dansk

Materialebortskaffelse

Fortyndingsmiddel og sprøjtemateriale rester skal bortskaffes iht. gældende miljøforskrifter. Læs og overhold fabrikantens bortskaffelsesforskrifter samt de lokale forskrifter vedr. bortskaffelse af specialaffald.

Miljøskadelige kemikalier må ikke trænge ned i undergrunden, grundvandet, damme eller floder. Hæld aldrig miljøskadelige kemikalier ud i kanalisationen!

Opbevaring

- Før du stiller sprøjtemalingssystemet til opbevaring, skal du rengøre systemet grundigt og lade alle dele tørre, før systemet samles igen.

Afhjælpning af fejl

| Problem | Årsag | Afhjælpning |
|---|--|---|
| Sprøjtemateriale dækker ikke rigtigt | Sprøjtemateriale mængde er for lille | Drej indstillingshjulet 5 i retning + |
| | Afstand til sprøjteflade er for stor | Reducer sprøjteafstand |
| | For lidt sprøjtemateriale på sprøjteflade, der sprøjtes for sjældent hen over sprøjteflade | Sprøjt noget oftere hen over sprøjteflade |
| | Sprøjtemateriale er for tykflydende | Fortynd sprøjtemateriale igen og gennemfør prøvesprøjtning |
| Sprøjtemateriale løber efter påføring | Der er påført for meget sprøjtemateriale | Drej indstillingshjulet 5 i retning - |
| | Afstand til sprøjteflade er for lille | Øg sprøjteafstand |
| | Sprøjtemateriale er for tyndflydende | Tilsæt originalt sprøjtemateriale |
| | Der er sprøjtet alt for ofte over det samme sted | Fjern farve og sprøjt ikke så ofte hen over et sted ved næste sprøjteforsøg |
| For grov forstøvning | Sprøjtemateriale mængde er for høj | Drej indstillingshjulet 5 i retning - |
| | PFS 2000: Hvid dysehætte 9 monteret (for stor dysediameter) | Monter den grå dysehætte 8 |
| | Dysenål 13 er snavset | Rengør dysenål |
| | Sprøjtemateriale er for tykflydende | Fortynd sprøjtemateriale igen og gennemfør prøvesprøjtning |
| | Luftfilter 26 er meget snavset | Luftfilter skiftes |
| For stærk farvetåge | Der er påført for meget sprøjtemateriale | Drej indstillingshjulet 5 i retning - |
| | Afstand til sprøjteflade er for stor | Reducer sprøjteafstand |
| Sprøjtestråle pulserer | For lidt sprøjtemateriale i beholder | Påfyld sprøjtemateriale |
| | Udluftningsboring 15 på stigerør 12 tilstoppet | Rengør stigerør og udluftningsboring |
| | Stigerør 12 er løst | Skub stigerøret på malingskanalen 16 , indtil det ikke kan komme længere |
| | Dysehætten 9/8 sidder løst | Spænd dysehætten 9/8 |
| | Luftfilter 26 er meget snavset | Luftfilter skiftes |
| | Sprøjtemateriale er for tykflydende | Fortynd sprøjtemateriale igen og gennemfør prøvesprøjtning |
| Der drypper sprøjteemnet fra dysehætten | Aflejring af sprøjteemne på dysehætten 9/8 , dysenålen 13 og lufthætten 2 | Rengør dysehætte, dysenål og luftkappe |
| | Dysehætten 9/8 sidder løst | Spænd dysehætten 9/8 |

| Problem | Årsag | Afhjælpning |
|--|---|---|
| Der kommer ikke sprøjteemne ud af dysehætten | Stigrør 12 er løst | Skub stigerøret på malingskanalen 16 , indtil det ikke kan komme længere |
| | Dysenål 13 er tilstoppet | Rengør dysenål |
| | Stigrør 12 er tilstoppet | Rengør stigrør |
| | Udluftningsboring 15 på stigrør 12 tilstoppet | Rengør stigrør og udluftningsboring |
| | Beholderpakning 14 mangler eller er beskadiget | Skub beholderpakningen over stigerøret og ind i noten |
| | Sprøjtemateriale er for tyktflydende | Fortynd sprøjtemateriale igen og gennemfør prøvesprøjtning |
| | Sprøjtemateriale tilsmudset (malingsklumper) | Tøm sprøjtepipetten helt, og rengør den; før sprøjtematerialet gennem indfyldningssien ved fyldning |

Kundeservice og brugerrådgivning

Kundeservice besvarer dine spørgsmål vedr. reparation og vedligeholdelse af dit produkt samt reservedele. Eksplosions-tegninger og informationer om reservedele findes også under:

www.bosch-pt.com

Bosch brugerrådgivningsteamet vil gerne hjælpe dig med at besvare spørgsmål vedr. vores produkter og deres tilbehør. Produktets 10-cifrede typenummer (se typeskilt) skal altid angives ved forespørgsler og bestilling af reservedele.

Dansk

Bosch Service Center
Telegrafvej 3
2750 Ballerup
På www.bosch-pt.dk kan der online bestilles reservedele eller oprettes en reparations ordre.
Tlf. Service Center: 44898855
Fax: 44898755
E-Mail: vaerktoej@dk.bosch.com

Bortskaffelse

Sprøjtepipette, el-enhed, tilbehør og emballage skal genbruges på en miljøvenlig måde.

Smid ikke el-værktøj ud sammen med det almindelige husholdningsaffald!

Gælder kun i EU-lande:



Iht. det europæiske direktiv 2012/19/EU om affald af elektrisk og elektronisk udstyr skal kasseret elektrisk udstyr indsamles separat og genbruges iht. gældende miljøforskrifter.

Ret til ændringer forbeholdes.

Svenska

Säkerhetsanvisningar

Allmänna säkerhetsanvisningar för elverktyg

⚠ VARNING Läs noga igenom alla säkerhetsanvisningar och instruktioner. Fel som uppstår till följd av att säkerhetsanvisningarna och instruktionerna inte följts kan orsaka elstöt, brand och/eller allvarliga personskador.

Förvara alla varningar och anvisningar för framtida bruk.

Nedan använt begrepp "Elverktyg" hänför sig till nätdrivna elverktyg (med nätsladd) och till batteridrivna elverktyg (sladdlösa).

Arbetsplats säkerhet

- **Håll arbetsplatsen ren och välbelyst.** Oordning på arbetsplatsen och dåligt belyst arbetsområde kan leda till olyckor.
- **Använd inte elverktyget i explosionsfarlig omgivning med brännbara vätskor, gaser eller damm.** Elverktygen alstrar gnistor som kan antända dammet eller gaserna.
- **Håll under arbetet med elverktyget barn och obehöriga personer på betryggande avstånd.** Om du störs av obehöriga personer kan du förlora kontrollen över elverktyget.

Elektrisk säkerhet

- **Elverktygets stickpropp måste passa till vägguttaget. Stickproppen får absolut inte förändras. Använd inte adapterkontakter tillsammans med skyddsjordade elverktyg.** Oförändrade stickproppar och passande vägguttag reducerar risken för elstöt.
- **Undvik kroppskontakt med jordade ytor som t. ex. rör, värmeelement, spisar och kylskåp.** Det finns en större risk för elstöt om din kropp är jordad.
- **Skydda elverktyget mot regn och väta.** Tränger vatten in i ett elverktyg ökar risken för elstöt.
- **Missbruka inte nätsladden och använd den inte för att bära eller hänga upp elverktyget och inte heller för att dra stickproppen ur vägguttaget. Håll nätsladden på**

avstånd från värme, olja, skarpa kanter och rörliga maskindelar. Skadade eller tilltrasslade ledningar ökar risken för elstöt.

- ▶ **När du arbetar med ett elverktyg utomhus använd endast förlängningsladdar som är avsedda för utomhusbruk.** Om en lämplig förlängningsladd för utomhusbruk används minskar risken för elstöt.
- ▶ **Använd ett felströmsskydd om det inte är möjligt att undvika elverktygets användning i fuktig miljö.** Felströmsskyddet minskar risken för elstöt.

Personsäkerhet

- ▶ **Var uppmärksam, kontrollera vad du gör och använd elverktyget med förnuft. Använd inte elverktyg när du är trött eller om du är påverkad av droger, alkohol eller mediciner.** Under användning av elverktyg kan även en kort ouppmärksamhet leda till allvarliga kroppsskador.
- ▶ **Bär alltid personlig skyddsutrustning och skyddsglasögon.** Användning av personlig skyddsutrustning som t.ex. dammfiltermask, halkfria säkerhetsskor, skyddshjälm och hörselskydd reducerar alltefter elverktygets typ och användning risken för kroppsskada.
- ▶ **Undvik oavsiktlig igångsättning. Kontrollera att elverktyget är frånkopplat innan du ansluter stickproppen till vägguttaget och/eller ansluter/tar bort batteriet, tar upp eller bär elverktyget.** Om du bär elverktyget med fingret på strömställaren eller ansluter påkopplat elverktyg till nätströmmen kan olycka uppstå.
- ▶ **Ta bort alla inställningsverktyg och skruvnycklar innan du kopplar på elverktyget.** Ett verktyg eller en nyckel i en roterande komponent kan medföra kroppsskada.
- ▶ **Undvik onormala kroppsställningar. Se till att du står stadigt och håller balansen.** I detta fall kan du lättare kontrollera elverktyget i oväntade situationer.
- ▶ **Bär lämpliga arbetskläder. Bär inte löst hängande kläder eller smycken. Håll håret, kläderna och handskarna på avstånd från rörliga delar.** Löst hängande kläder, långt hår och smycken kan dras in av roterande delar.
- ▶ **När elverktyg används med dammutsugnings- och uppsamlingsutrustning, se till att dessa är rätt monterade och används på korrekt sätt.** Användning av dammutsugning minskar de risker damm orsakar.

Korrekt användning och hantering av elverktyg

- ▶ **Överbelasta inte elverktyget. Använd för aktuellt arbete avsett elverktyg.** Med ett lämpligt elverktyg kan du arbeta bättre och säkrare inom angivet effektområde.
- ▶ **Ett elverktyg med defekt strömställare får inte längre användas.** Ett elverktyg som inte kan kopplas in eller ur är farligt och måste repareras.
- ▶ **Dra stickproppen ur vägguttaget och/eller ta bort batteriet innan inställningar utförs, tillbehörsdelar byts ut eller elverktyget lagras.** Denna skyddsåtgärd förhindrar oavsiktlig inkoppling av elverktyget.
- ▶ **Förvara elverktygen oåtkomliga för barn. Låt elverktyg inte användas av personer som inte är förtrogna med dess användning eller inte läst denna anvisning.** Elverktygen är farliga om de används av oerfarna personer.

- ▶ **Sköt elverktyget omsorgsfullt. Kontrollera att rörliga komponenter fungerar felfritt och inte kärvar, att komponenter inte brustit eller skadats; orsaker som kan leda till att elverktygets funktioner påverkas menligt. Låt skadade delar repareras innan elverktyget tas i bruk.** Många olyckor orsakas av dåligt skötta elverktyg.
- ▶ **Håll skärverktygen skarpa och rena.** Omsorgsfullt skötta skärverktyg med skarpa egg kommer inte så lätt i kläm och går lättare att styra.
- ▶ **Använd elverktyget, tillbehör, insatsverktyg osv. enligt dessa anvisningar. Ta hänsyn till arbetsvillkoren och arbetsmomenten.** Om elverktyget används på ett sätt som det inte är avsett för kan farliga situationer uppstå.

Service

- ▶ **Låt endast kvalificerad fackpersonal reparera elverktyget och endast med originalreservdelar.** Detta garanterar att elverktygets säkerhet upprätthålls.

Säkerhetsanvisningar för finstrålesystem

- ▶ **Se till att arbetsplatsen är ren, väl upplyst och fri från färg- och lösningsmedelsbehållare, trasor och andra brandfarliga material.** Det finns eventuell fara för självtändning. Se till att en funktionsduglig brandsläckare/släckutrustning alltid finns tillgänglig.
- ▶ **Se till att arbetsområdet är väl ventilerat och att det finns tillräckligt med frisk luft i hela lokalen.** Brandfarliga lösningsmedel som avdunstar skapar en explosiv miljö.
- ▶ **Spraya och rengör inte med material vars flampunkt ligger under 55 °C. Använd material som är vattenbaserade, icke-flyktiga kolväten eller liknande material.** Lättflyktiga lösningsmedel skapar en explosiv atmosfär.
- ▶ **Använd inte sprutpistolen inom områden med antändningskällor såsom gnistor från statisk elektricitet, öppen eld, flammor, heta föremål, motorer, cigaretter eller gnistor vid i- och urkoppling av nätkablar eller användning av strömställare.** Dessa kan orsaka antändning av miljön.
- ▶ **Spruta inte ämnen som inte är kända och kan utgöra en fara.** Okända ämnen kan skapa farliga förhållanden.
- ▶ **Spruta inget tapetlösningsmedel och inget kokande vatten. Spruta bara varmt vatten (max. 55 °C) utan kemiska tillsatser.**
- ▶ **Använd personlig skyddsutrustning såsom lämpliga skyddshandskar och skydds- eller andningsmask under sprutarbetet och vid hantering av kemikalier.** Lämplig skyddsutrustning för de aktuella förhållandena minskar risken för exponering av farliga ämnen.



- ▶ **Ta i beaktande eventuella risker hos det sprutade ämnet. Beakta märkningarna på behållaren eller informationen från tillverkaren av sprutämnet, även med hänsyn till kraven på användning av personlig skyddsutrustning. Följ tillverkarens anvisningar för att minska**

riskerna för kroppsskador orsakade av brand, gifter, cancerframkallande ämnen etc.

- ▶ **Håll nätkabelns stöckkontakt och sprutpistolens tryckströmställare rena från färg och andra vätskor. Håll aldrig i kabeln som stöd för stöckanslutningen.** Försumelse att följa detta kan leda till elstöt.
- ▶ **Håll barn under uppsikt.** Barn får inte leka med finsprutsystemet.

Produkt- och kapacitetsbeskrivning



Läs noga igenom alla säkerhetsanvisningar och instruktioner. Fel som uppstår till följd av att säkerhetsanvisningarna och instruktionerna inte följts kan orsaka elstöt, brand och/eller allvarliga personskador.

Ändamålsenlig användning

PFS 1000

Elverktyget är endast avsett för att finfördela lösningsmedelhaltiga och vattenförtunningsbara lackfärger, lasyrer, grundmålning, klarlack, fordonslack, bets, olja och vatten.

Elverktyget kan också användas för att spraya dispersions- och latexfärger som är mer utspädda.

Elverktyget är inte lämpligt för bearbetning av lösningar, syrehaltiga beläggningsmaterial, kornig och partikelhaltigt spraymaterial samt stänk- och droppreducerade material.

PFS 2000

Elverktyget är endast avsett för att spraya dispersions- och latexfärger, lösningsmedelhaltiga och vattenförtunningsbara lackfärger, lasyrer, grundmålning, klarlack, bets, olja (**ALL-Paint**) och vatten.

Elverktyget är inte lämpligt för bearbetning av lut, syrehaltiga beläggningsmaterial och fasadfärger.

Illustrerade komponenter

Numreringen av komponenterna hänvisar till illustration av elverktyget på grafiksidan.

- 1 **Sprutpistol**
- 2 Luftlock
- 3 Huvmutter
- 4 Slanganslutning (sprutpistol)
- 5 Ställratt för sprutämnemängd
- 6 Manöverbrytare
- 7 Behållare för sprutämne
- 8 Munstycksåpa (grå: för användning "trä")
- 9 Munstycksåpa (vit: för användning "vägg") (PFS 2000)
- 10 O-ring
- 11 Tätningsbricka
- 12 Stigrör
- 13 Munstycksnål
- 14 Behållartätning
- 15 Avluftningshål
- 16 Färgkanal
- 17 **Luftslang**
- 18 Bajonettlås
- 19 **Basenhet**
- 20 Strömställare Till/Från
- 21 Bärhandtag
- 22 Bärrem
- 23 Luftfilterskydd
- 24 Slanganslutning (basenhet)
- 25 Ögla för bärrem
- 26 Luftfilter

*I bruksanvisningen avbildat och beskrivet tillbehör ingår inte i standardleveransen. I vårt tillbehörsprogram beskrivs allt tillbehör som finns.

Tekniska data

| Finstrålesystem | | PFS 1000 | PFS 2000 |
|---|--------|---------------|---------------|
| Produktnummer | | 3 603 B07 0.. | 3 603 B07 3.. |
| Upptagen märkeffekt | W | 410 | 440 |
| Matningskapacitet | ml/min | 100 | 200 |
| Tidsåtgång för 2 m ² färgsprutning | min | 2 | 1,3 |
| Sprutämneshållarens volym | ml | 800 | 800 |
| Munstycksåpa 8 (grå) | | | |
| – Användningstyp "trä" : Spraya lösningsmedelhaltiga och vattenförtunningsbara lackfärger, lasyr, grundmålning, klarlack, bets och olja | | ● | ● |
| Munstycksåpa 9 (vit) | | | |
| – Användningstyp "vägg" : Spraya dispersions- och latexfärger | | – | ● |
| Längd på luftslangen | m | 1,25 | 1,25 |
| Vikt enligt EPTA-Procedure 01/2003 | kg | 2,0 | 2,0 |
| Skyddsklass | | □/II | □/II |
| Uppgifterna gäller för en märkspänning på [U] 230 V. Vid avvikande spänning och för utföranden i vissa länder kan uppgifterna variera. | | | |

74 | Svenska

Buller-/vibrationsdata

Bullernivåvärde förmedlas enligt EN 60745-1, EN 50580.

Elverktygets A-vägd ljudtrycksnivå när i typiska fall 79 dB(A). Onoggrannhet K = 3 dB.

Ljudnivån under arbetet kan överskrida 80 dB(A).

Använd hörselskydd!

Totala vibrationsemissionsvärden a_h (vektorsumma ur tre riktningar) och onoggrannhet K framtaget enligt EN 60745-1, EN 50580:

$a_h < 2,5 \text{ m/s}^2$, $K = 1,5 \text{ m/s}^2$.

Mätningen av den vibrationsnivå som anges i denna anvisning har utförts enligt en mätmetod som är standardiserad i EN 60745 och kan användas vid jämförelse av olika elverktyg. Mätmetoden är även lämplig för preliminär bedömning av vibrationsbelastningen.

Den angivna vibrationsnivån representerar den huvudsakliga användningen av elverktyget. Om däremot elverktyget används för andra ändamål, med olika tillbehör, med andra insatsverktyg eller inte underhållits ordentligt kan vibrationsnivån avvika. Härvid kan vibrationsbelastningen under arbetsperioden öka betydligt.

För en exakt bedömning av vibrationsbelastningen bör även de tider beaktas när elverktyget är frånkopplat eller är igång, men inte används. Detta reducerar tydligt vibrationsbelastningen för den totala arbetsperioden.

Bestäm extra säkerhetsåtgärder för att skydda operatören mot vibrationernas inverkan t. ex.: underhåll av elverktyget och insatsverktygen, att hålla händerna varma, organisation av arbetsförloppen.

Försäkran om överensstämmelse 

Vi intygar under ensamt ansvar att den produkt som beskrivs under "Tekniska data" uppfyller alla gällande bestämmelser i direktiven 2011/65/EU, till 19 april 2016: 2004/108/EG, från 20 april 2016: 2014/30/EU, 2006/42/EG inklusive ändringar och stämmer överens med följande standarder: EN 60745-1, EN 50580.

Teknisk tillverkningsdokumentation (2006/42/EG) fås från: Robert Bosch GmbH, PT/ETM9, 70764 Leinfelden-Echterdingen, GERMANY

| | |
|--------------------------|-------------------------------|
| Henk Becker | Helmut Heinzelmann |
| Executive Vice President | Head of Product Certification |
| Engineering | PT/ETM9 |

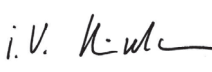
PPA.
 i.V. 

Robert Bosch GmbH, Power Tools Division
 70764 Leinfelden-Echterdingen, GERMANY
 Leinfelden, 19.03.2015

Montage

► **Dra stickproppen ur nätuttaget innan arbeten utförs på elverktyget.**

► **Se till att spraypistolen och basenheten är fullständig monterad med alla packningar.** Endast därigenom kan finfördelningssystemets funktion och säkerhet garanteras.

Anslut luftslangen (se bilderna A1 – A2)

Anslutning till basenheten:

- Sätt in ett bajonettlås **18** i luftslangen enligt pilmarkeringarna, i urgröpfungarna på anslutningen **24** på basenheten.
- Vrid bajonettlåset ett kvarts varv medsols.

Anslutning till sprutpistolen:

- Sätt in det andra bajonettlåset **18** i luftslangen enligt pilmarkeringarna, i urgröpfungarna på anslutningen **4** på sprutpistolen.
- Vrid bajonettlåset ett kvarts varv medsols.

Anvisning: Innan du fyller på med spraymaterial, ta bort luftslangen **17** (ett kvarts varv på bajonettlåset **18** motsols; dra ut bajonettlåset **18** från anslutningen **4**).

Fäst bärremmen (se bild B)

För att flexibelt kunna nå alla ytor som sprutas är det möjligt att bära basenheten i en bärrem **22**.

- Använd vardera öglan **25** och haka i remmens respektive ändar.

Byta ut munstycket (PFS 2000) (se bild C)

Anvisning: Innan du väljer munstycksåpna, kontrollera materialet genom att blanda det. Tunnflytande material (t.ex. träfärg) eller förtunnat material kan finfördelas enklare med den grå munstycksåpan **8**. Tjockflytande material (t.ex. trälack eller väggfärg) kan finfördelas enklare med den vita munstycksåpan **9**.

- För att byta munstycksåpan, skruva av överfallsmuttern **3**.
- Dra av luftåpan **2** och tätningsbrickan **11**.
- Skruva av den monterade munstycksåpan.
Se till att O-ringen **10** stannar kvar på munstycksåpan.
- Skruva önskad munstycksåpa på gängen i sprutpistolen.
- Sätt luftåpan **2** med tätningsbrickan **11** på munstycksåpan och dra åt med överfallsmuttern **3**.

Drift

► **Dra stickproppen ur nätuttaget innan arbeten utförs på elverktyget.**

Förberedande arbeten

► **Sprutning är inte tillåten vid vatten eller inom dess näraste omgivning.**

Beakta miljöegenskaperna vid inköp av målarfärger, lacker och sprutmedel.

Förberedelse av ytan som ska sprutas

Sprutytan måste vara ren, torr och fettfri.

- Rugga upp släta ytor och avlägsna därefter slipdammet. Vid användning finns risk för att icke övertäckta ytor förorenas av sprutdimman. Förbered därför noggrant målningsytans omgivning:
- Täck över eller tejpa golv, inredning, dörrar, fönster och dörr- samt fönsterkarmar etc.

Förbereda finfördelningsmaterial

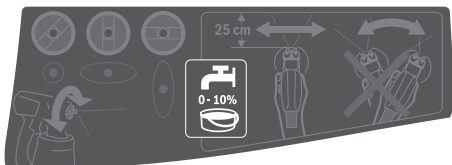

- Rör om sprutämnet ordentligt.
- Späd eventuellt ut materialet.

| Sprutämne | rekommenderad förtunning |
|--|--------------------------|
| Bets, olja, lasyer, impregneringar, rostskyddsgrundmåling | 0 % |
| Lackfärger som kan spädas ut med lösningsmedel eller vatten, grundfärger, elementlack, beläggningslasyer | 10 % |
| Dispersionsfärger, latexfärger | Minst 10 % |

- ▶ **Se till vid utspädning att sprutämnet och förtunningsmedlet passar ihop.** Om felaktigt förtunningsmedel används kan klumpar uppstå som sätter igen sprutpistolen.
- ▶ **När du förtunnar spraymaterialet, observera att blandningens flampunkt efter förtunnningen ligger över 55 °C igen.** Förtunning av t.ex. lösningsmedelhaltiga lacker sänker flampunkten.

Fyll på sprutämne (se bilder D1 – D2)

Anvisning: Innan du fyller på med spraymaterial, ta bort luftslangen **17** (ett kvarts varv på bajonetlåset **18** motsols; dra ut bajonetlåset **18** från anslutningen **4**).

- Skruva av behållaren **7** från sprutpistolen.
- Fyll på spraymaterialet **max till 800-markeringen** i behållaren **7**.
- Vrid stigröret **12** så att sprutvätskan kan sprutas nästan tills den är slut:

| | |
|------------------------------------|--|
| för sprutarbete på liggande objekt | framåt i riktning mot munstycks-/luftkåpa |
| för sprutarbeten över huvudet | bakåt i riktning mot handtaget |

- Provspruta på en testyta. (se "Sprutning" sidan 75)
- När ett optimalt sprutresultat fås, kan sprutningen startas.
- eller

Om sprutresultatet inte är tillfredsställande eller färg inte matas ut, förfar enligt beskrivning "Åtgärder vid störningar" på sidan 77.

Driftstart (se bild E)

- ▶ **Beakta nätspänningen!** Kontrollera att strömkällans spänning överensstämmer med uppgifterna på elverktygets typskylt.
- ▶ **Se till att basenheten inte kan suga in damm eller andra föroreningar under driften.**
- ▶ **Se till att inte spruta mot basenheten.**

- ▶ **Avbryt sprayningen om vätska träder ut någon annanstans än genom avsett munstycke och korrigerar.** Risk för elstöt föreligger.

- ▶ **Se till att du inte sprutar färg på dig själv, andra personer eller djur.**

Inkoppling

För att spara energi, slå endast på finfördelningsystemet när du använder det.

- PFS 2000: Kontrollera om rätt munstycksåpning är monterad (se "Byta ut munstycket", sidan 74).
- Sätt stickproppen i vägguttaget.
- Ta tag i sprutpistolen och rikta den mot sprutytan.
- Skjut strömbrytaren **20** framåt.
- Tryck på sprutpistolens manöveromkopplare **6**.

Anvisning: När basenheten är igång strömmar det alltid ut luft ur luftkåpan **2**.

Urkoppling

- Släpp manöverbrytaren **6** och skjut strömbrytaren **20** bakåt.
- Dra stickproppen ur vägguttaget.

Arbetsanvisningar

Sprutning (se bild F)

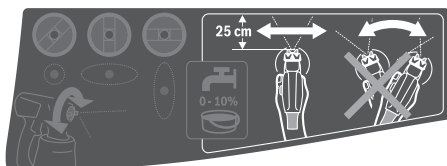

Anvisning: Ta hänsyn till vindriktningen när elverktyget används utomhus.

- Utför först en provsprutning och ställ in sprutbildens och mängden sprutämne enligt det sprutämne som används. (Inställningarna beskrivs i nästa avsnitt)
- Håll sprutpistolen på ett jämnt avstånd på 20 – 25 cm lodrätt mot objektet.
- Börja spruta utanför sprutytan.
- Rör sprutpistolen jämnt vågrät eller lodrät i enlighet med sprutbildsinställningarna. En jämn ytkvalitet uppkommer när banorna överlappar varandra med 4 – 5 cm.
- Vid sprayning på liggande objekt eller över huvudnivå, håll spraypistolen snett och flytta dig bakåt från den sprayade ytan.

Snubbelrisk! Observera potentiella hinder i rummet.

- Undvik avbrott i sprutningen inom sprutytan.
- En jämn sprutpistolrörelse ger en enhetlig ytkvalitet.
- Ett ojämnt avstånd och varierande sprutvinkel leder till kraftig bildning av färgdimma och därigenom till skiftande yta.
 - Avsluta sprutningen utanför sprutytan.

Spruta aldrig tills behållaren för materialet är slut. Om röret inte längre når materialet avbryts strålen och en ojämn yta uppstår.

Om spraymaterialet avlagras på munstycksåpningen och luftkåpan, rengör båda delar med förtunningsmedel.

76 | Svenska

Inställning av sprutbild

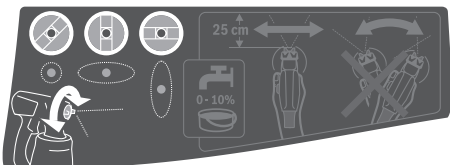

► **Aktivera inte manöveromkopplaren 6 medan luftlocket 2 ställs in.**

- Vrid luftlocket **2** i till önskat läge.

| Luftlock | Sprutstråle | Användning |
|----------|-------------|---|
| | | vågrät platt stråle för vertikal arbetsriktning |
| | | lodrät platt stråle för horisontell arbetsriktning |
| | | Rund stråle för hörn, kanter och svårtillgängliga platser |

Inställning av sprutvätskemängd (se bild G)

(PAINT)Volume)

- Vrid ställratten **5** för inställning av önskad mängd av sprejmaterial:
 - : minimal mängd av sprejmaterial,
 - + : maximal mängd av sprejmaterial.

| Mängd sprutämne | Inställning |
|--|---|
| För mycket sprutämne på sprutytan: | Mängden sprutämne skall minskas. – Vrid ställratten 5 i riktning –. |
| För tunn skikt sprutämne på sprutytan: | Mängden sprutämne skall ökas. – Vrid ställratten 5 i riktning +. |

Fukta tapeter

För att enkla ta bort gamla tapeter kan du bespruta tapeterna med varmt vatten (max. 55 °C). Använd det grå munstyckslocket för det **8**.

Arbetspauser och transport (se bilder H – I)

För enkel transport av finfördelningssystemet är ett handtag **21** och en axelrem **22** monterade på basenheten.

Under arbetet kan du hänga basenheten **19** över axeln med hjälp av axelremmen **22**.

Under arbetspauser kan sprutpistolen **1** ställas av på en jämn arbetsyta. Inget sprutmaterial kan rinna ut.

- **Ställ alltid sprutpistolen upprätt på ett jämnt underlag när den är fylld med spraymaterial.** Om spraypistolen ligger ner kan material träda ut.

Underhåll och service

Underhåll och rengöring

- **Dra stickproppen ur nätuttaget innan arbeten utförs på elverktyget.**

- **Rengör de enskilda delarna av finfördelningssystemet grundligt efter varje användning, särskilt alla komponenter som leder färg.** En fackmässig rengöring är en förutsättning för felfri och säker drift av spraypistolen. Vid felfri eller ofackmässig rengöring förfaller garantin.

Om nätsladden för bibehållande av verktygets säkerhet måste bytas ut, ska byte ske hos Bosch eller en auktoriserad serviceverkstad för Bosch-elverktyg.

Rengöra luftfiltret (se bild J)

Luftfiltret **26** måste rengöras då och då. Om luftfiltret är mycket smutsigt måste det bytas ut.

- Öppna luftfilterkåpan **23**.
- Ta av luftfiltret **26**.
- Lättare smuts:
Knacka på luftfiltret **26**.
eller
Envis smuts:
Rengör luftfiltret **26** under rinnande vatten och låt det torka ordentligt för att undvika mögelbildning.
eller
Byt ut luftfiltret **26**.
- Sätt in luftfiltret igen.
- Stäng luftfilterkåpan **23** igen.

Rengöra färgsprutsystemet (se bild K)

Rengör sprutpistolen och sprutämnesbehållaren med lämpligt förtunningsmedel (lösningsmedel eller vatten) för det använda sprutämnet.

Rengör aldrig hålen för munstycke och luft på sprutpistolen med vassa föremål.

- Stäng av basenheten **19**.
- Ta från basenheten **19** och från sprutpistolen **1** luftslangen **17** (ett kvarts varv med bajonettlåset **18** motsols; dra bajonettlåset **18** från anslutningen **4/24**).
- Rengör basenheten vid behov med en trasa doppad i förtunningsmedel och ta bort basenheten **19** och luftslangen **17** från rengöringens omedelbara närhet.
- Tryck på brytaren **6** på sprutpistolen så att sprutmaterialet kan rinna tillbaka ner i behållaren.

- Skruva av behållaren **7** och töm resten av sprutmaterialet tillbaka i originalsprutmaterialet.
- Fyll på behållaren **7** till hälften med förtunningsmedel (lösningssmedel eller vatten) och sätt den på sprutpistolen igen **1**.
- Skaka sprutpistolen flera gånger.
- Skruva av behållaren **7** och töm den helt i en tom material-behållare.
- Demontera överfallsmuttern **3**, luftkåpan **2**, tätningsbrickan **11**, munstycksåpan som används **9/8** med O-ringen **10** och stigröret **12** med behållartätningen **14**. Se till att O-ringen **10** stannar kvar på munstycksåpan.
- Rengör alla färgledande delar i en behållare med förtunningsmedel med en vanlig diskborste.
Rengör även färgkanalen **16** på sprutpistolen **1**.
- Kontrollera att stigröret **12** och behållartätningen **14** inte innehåller sprutmateriel och att de är oskadade.
Rengör vid behov behållarpackningen **14** igen med förtunningsmedel.
Rengör avluftningshålet **15** med lämpligt föremål.
- Rengör behållaren och sprutpistolen utvändigt med en trasa som fuktats med förtunningsmedel.
- Låt alla delar torka innan de monteras.
- Montera finfördelningssystemet igen i omvänd ordningsföljd.
Skjut behållartätningen **14** uppåt igen i stigrörets spår **12**.
Kontrollera att behållartätningen runtom är placerad exakt i stigrörsspåret för att täta sprutpistolen.
Kontrollera att du skjuter stigröret **12** tillbaka till anslaget på färgkanalen **16**.

Avfallshantering

Förtunningsmedel och rester av sprutämnet måste omhändertas på miljövänligt sätt. Beakta tillverkarens avfallshanteringsinstruktioner och de lokala föreskrifterna för specialavfall.

Miljöskadliga kemikalier får inte komma ut på marken, i grundvatten eller vatten. Miljöfarliga kemikalier får aldrig hållas i avloppssystemet!

Lagring

- Innan du förvarar färgsprutsystemet, rengör det grundligt och låt alla delar torka ordentligt innan du sätter ihop dem igen.

Åtgärder vid störningar

| Problem | Orsak | Åtgärd |
|---------------------------------------|---|--|
| Sprutämnet täcker inte korrekt | För liten mängd sprutämne | Vrid ställratten 5 i riktning + |
| | Avståndet till ytan är för stort | Minska sprutavståndet |
| | Otillräcklig mängd sprutämne på ytan, ytan sprutad för få gånger | Spruta fler gånger över ytan |
| | Sprutämnet är trögflytande | Förtunna på nytt sprutmaterialet och provspruta |
| Sprutämnet rinner efter appliceringen | För mycket sprutämne appliceras | Vrid ställratten 5 i riktning - |
| | Avståndet till ytan är för litet | Öka sprutavståndet |
| | Sprutämnet är för lättflytande | Tillsätt ursprungligt sprutämne |
| | Samma ställe har sprutats för många gånger | Ta bort färgen och undvik att spruta över samma ställe lika ofta vid nästa försök. |
| För stor finfördelning | För mycket sprutämne | Vrid ställratten 5 i riktning - |
| | PFS 2000: Vit munstycksåpa 9 monterad (för stor munstycksdiameter) | Montera den grå munstycksåpan 8 |
| | Munstycksåpan 13 är nedsmutsad | Rengör munstycksåpan |
| | Sprutämnet är trögflytande | Förtunna på nytt sprutmaterialet och provspruta |
| | Luftfiltret 26 är kraftigt nedsmutsat | Byte av luftfilter |
| För tät färgdimma | För mycket sprutämne appliceras | Vrid ställratten 5 i riktning - |
| | Avståndet till ytan är för stort | Minska sprutavståndet |
| Strålen pulserar | För låg sprutämnesnivå i behållaren | Fyll på sprutämne |
| | Avluftningshål 15 på röret 12 igensatt | Rengör rör och avluftningshål |
| | Stigröret 12 är löst | Skjut stegröret till anslag i färgkanalen 16 |
| | Munstycksåpan 9/8 sitter löst | Dra åt munstycksåpan 9/8 |
| | Luftfiltret 26 är kraftigt nedsmutsat | Byte av luftfilter |
| Sprutämnet är trögflytande | Förtunna på nytt sprutmaterialet och provspruta | |

78 | Norsk

| Problem | Orsak | Åtgärd |
|--|--|--|
| Spraymaterialet droppar på munstycksåpan | Avlagring av spraymaterial på munstycksåpan 9/8 , munstycksånan 13 och luftåpan 2 | Rengör munstycksåpan, munstycksåna och luftåpan |
| | Munstycksåpan 9/8 sitter löst | Dra åt munstycksåpan 9/8 |
| Inget spraymaterial träder ut ur munstycksåpan | Stigröret 12 är löst | Skjut stigröret till anslag i färgkanalen 16 |
| | Munstycksånan 13 igensatt | Rengör munstycksånan |
| | Stigröret 12 är tilltäppt | Rengör stigröret |
| | Avluftningshål 15 på röret 12 igensatt | Rengör rör och avluftningshål |
| | Behållartätningen 14 saknas eller är skadad | Skjut in en (ny) behållarpackning över röret i spåret |
| | Sprutämnet är trögflytande | Förtunna på nytt sprutmaterialet och provspruta |
| | Sprutmaterial smutsigt (färgklumpar) | Töm sprutpistolen helt och rengör den; fyll på sprutmaterial vid påfyllning genom påfyllningssilen |

Kundtjänst och användarrådgivning

Kundservicen ger svar på frågor beträffande reparation och underhåll av produkter och reservdelar. Sprängskisser och information om reservdelar hittar du på:

www.bosch-pt.com

Bosch användarrådgivningsteamet hjälper gärna vid frågor som gäller våra produkter och tillbehör.

Ange alltid vid förfrågningar och reservdelsbeställningar det 10-siffriga produktnumret som finns på produktens typskylt.

Svenska

Bosch Service Center

Telegrafvej 3

2750 Ballerup

Danmark

Tel.: (08) 7501820 (inom Sverige)

Fax: (011) 187691

Avfallshandtering

Sprutpistol, elenhet, tillbehör och förpackning ska omhändertas på miljövänligt sätt för återvinning.

Släng inte elverktyg i hushållsavfall!

Endast för EU-länder:



Enligt europeiska direktivet 2012/19/EU för kasserade elektriska och elektroniska apparater och dess modifiering till nationell rätt måste obrukbara elverktyg omhändertas separat och på miljövänligt sätt lämnas in för återvinning.

Ändringar förbehålles.

Norsk

Sikkerhetsinformasjon

Generelle advarsler for elektroverktøy

⚠ ADVARSEL Les gjennom alle advarslene og anvisningene. Feil ved overholdelsen av advarslene og nedenstående anvisninger kan medføre elektriske støt, brann og/eller alvorlige skader.

Ta godt vare på alle advarslene og informasjonene.

Det nedenstående anvendte uttrykket «elektroverktøy» gjelder for strømdrevne elektroverktøy (med ledning) og batteridrevne elektroverktøy (uten ledning).

Sikkerhet på arbeidsplassen

- ▶ **Hold arbeidsområdet rent og ryddig og sørg for bra belysning.** Rotete arbeidsområder eller arbeidsområder uten lys kan føre til ulykker.
- ▶ **Ikke arbeid med elektroverktøyet i eksplosjonsutsatte omgivelser – der det befinner seg brennbare væsker, gass eller støv.** Elektroverktøy lager gnister som kan antenne støv eller damper.
- ▶ **Hold barn og andre personer unna når elektroverktøyet brukes.** Hvis du blir forstyrret under arbeidet, kan du miste kontrollen over elektroverktøyet.

Elektrisk sikkerhet

- ▶ **Støpselet til elektroverktøyet må passe inn i stikkontakten. Støpselet må ikke forandres på noen som helst måte. Ikke bruk adapterstøpsler sammen med jordede elektroverktøy.** Bruk av støpsler som ikke er forandret på og passende stikkontakter reduserer risikoen for elektriske støt.
- ▶ **Unngå kroppskontakt med jordede overflater slik som rør, ovner, komfyrer og kjøleskap.** Det er større fare ved elektriske støt hvis kroppen din er jordet.
- ▶ **Hold elektroverktøyet unna regn eller fuktighet.** Der som det kommer vann i et elektroverktøy, øker risikoen for elektriske støt.

- ▶ **Ikke bruk ledningen til andre formål, f. eks. til å bære elektroverktøyet, henge det opp eller trekke det ut av stikkkontakten. Hold ledningen unna varme, olje, skarpe kanter eller verktøydeler som beveger seg.** Med skadede eller opphopede ledninger øker risikoen for elektriske støt.
- ▶ **Når du arbeider utendørs med et elektroverktøy, må du kun bruke en skjøteledning som er egnet til utendørs bruk.** Når du bruker en skjøteledning som er egnet for utendørs bruk, reduseres risikoen for elektriske støt.
- ▶ **Hvis det ikke kan unngås å bruke elektroverktøyet i fuktige omgivelser, må du bruke en jordfeilbryter.** Bruk av en jordfeilbryter reduserer risikoen for elektriske støt.

Personsikkerhet

- ▶ **Vær oppmerksom, pass på hva du gjør, gå fornuftig frem når du arbeider med et elektroverktøy. Ikke bruk elektroverktøy når du er trett eller er påvirket av narkotika, alkohol eller medikamenter.** Et øyeblikks uoppmerksomhet ved bruk av elektroverktøyet kan føre til alvorlige skader.
- ▶ **Bruk personlig verneutstyr og husk alltid å bruke vernebriller.** Bruk av personlig sikkerhetsutstyr som støvmaske, sklifaste arbeidssko, hjelm eller hørselvern – avhengig av type og bruk av elektroverktøyet – reduserer risikoen for skader.
- ▶ **Unngå å starte verktøyet ved en feiltagelse. Forviss deg om at elektroverktøyet er slått av før du kobler det til strømmen og/eller batteriet, løfter det opp eller bærer det.** Hvis du holder fingeren på bryteren når du bærer elektroverktøyet eller kobler elektroverktøyet til strømmen i innkoblet tilstand, kan dette føre til uhell.
- ▶ **Fjern innstillingsverktøy eller skrunøkler før du slår på elektroverktøyet.** Et verktøy eller en nøkkel som befinner seg i en roterende verktøydell, kan føre til skader.
- ▶ **Unngå en unormal kroppsholdning. Sørg for å stå stødig og i balanse.** Dermed kan du kontrollere elektroverktøyet bedre i uventede situasjoner.
- ▶ **Bruk alltid egnede klær. Ikke bruk vide klær eller smykker.** Hold hår, tøy og hansker unna deler som beveger seg. Løstsittende tøy, smykker eller langt hår kan komme inn i deler som beveger seg.
- ▶ **Hvis det kan monteres støvavsug- og oppsamlingsinnretninger, må du forvise deg om at disse er tilkoblet og brukes på korrekt måte.** Bruk av et støvavsug reduserer faren på grunn av støv.

Omhyggelig bruk og håndtering av elektroverktøy

- ▶ **Ikke overbelast verktøyet. Bruk et elektroverktøy som er beregnet til den type arbeid du vil utføre.** Med et passende elektroverktøy arbeider du bedre og sikrere i det angitte effektområdet.
- ▶ **Ikke bruk elektroverktøy med defekt på-/av-bryter.** Et elektroverktøy som ikke lenger kan slås av eller på, er farlig og må repareres.
- ▶ **Trekk støpselet ut av stikkkontakten og/eller fjern batteriet før du utfører innstillinger på elektroverktøyet, skifter tilbehørsdeler eller legger maskinen bort.** Disse tiltakene forhindrer en utilsiktet starting av elektroverktøyet.

- ▶ **Elektroverktøy som ikke er i bruk må oppbevares utilgjengelig for barn. Ikke la maskinen brukes av personer som ikke er fortrolig med dette eller ikke har lest disse anvisningene.** Elektroverktøy er farlige når de brukes av uerfarne personer.
- ▶ **Vær nøye med vedlikeholdet av elektroverktøyet. Kontroller om bevegelige verktøydeler fungerer feilfritt og ikke klemmes fast, og om deler er brukket eller skadet, slik at dette innvirker på elektroverktøyet funksjon. La disse skadede delene repareres før elektroverktøyet brukes.** Dårlig vedlikeholdte elektroverktøy er årsaken til mange uhell.
- ▶ **Hold skjæreverktøyene skarpe og rene.** Godt stelte skjæreverktøy med skarpe skjær setter seg ikke så ofte fast og er lettere å føre.
- ▶ **Bruk elektroverktøy, tilbehør, verktøy osv. i henhold til disse anvisningene. Ta hensyn til arbeidsforholdene og arbeidet som skal utføres.** Bruk av elektroverktøy til andre formål enn det som er angitt kan føre til farlige situasjoner.

Service

- ▶ **Elektroverktøyet ditt skal alltid kun repareres av kvalifisert fagpersonale og kun med originale reservedeler.** Slik opprettholdes verktøyet sikkerhet.

Sikkerhetsinformasjoner for finsprøytesystemer

- ▶ **Hold arbeidsområdet rent, godt belyst og fri for maling eller løsemiddelbeholdere, kluter og andre brennbare materialer.** Mulig fare for selvantennelse. Hold funksjonsdyktige brannslukningsapparater alltid klare.
- ▶ **Sørg for god ventilasjon i sprøyteområdet og for tilstrekkelig frisk luft i rommet.** Fordunstende brennbare løsemidler skaffer eksplosive omgivelser.
- ▶ **Du må ikke sprøyte og rengjøre med materialer med flammepunkt under 55 °C. Bruk produkter basert på vann, ikke-flyktige hydrokarboner, eller lignende materialer.** Lettflyktige løsemidler fører til eksplosive omgivelser.
- ▶ **Ikke sprøyt i nærheten av antennelige kilder som statiske elektriske gnister, åpen ild, tennflammer, varme gjenstander, motorer, sigaretter og gnister fra inn- og utplugging av strømledninger eller betjening av brytere.** Slike gnistkilder kan føre til en antenning av omgivelsene.
- ▶ **Sprøyt ikke materialer hvis du ikke vet om de medfører fare.** Ukjente materialer kan skape farlige vilkår.
- ▶ **Må ikke brukes til sprøyting av tapetløser eller kokende vann. Sprøyt bare varmt vann (maks. 55 °C) uten kjemiske tilsetninger.**
- ▶ **Bruk i tillegg personlig verneutstyr slik som vernehansker eller åndedrettsvern ved sprøyting eller håndtering av kjemikalier.** Bruk av verneutstyr for tilsvarende vilkår reduserer belastning fra farlige substanser.



80 | Norsk

- ▶ **Ta hensyn til eventuelle farer fra sprøtematerialet. Ta hensyn til markeringene på beholderen eller produsentens informasjoner om sprøtematerialet, inklusive kravene om bruk av personlig verneutstyr.** Følg produsentens anvisninger for å redusere faren for ild og skader som oppstår på grunn av gift, karcinogen etc..
- ▶ **Hold støpselet til strømledningen og trykkbryteren på sprøtepistolen fri for maling og andre væsker. Hold aldri i ledningen for å støtte stikkforbindelsene.** Hvis dette ikke overholdes kan det medføre elektriske støt.
- ▶ **Barn må være under oppsyn.** Slik kan du sørge for at barn ikke leker med finsprøytesystemet.

Produkt- og ytelsesbeskrivelse



Les gjennom alle advarslene og anvisningene. Feil ved overholdelsen av advarslene og nedenstående anvisninger kan medføre elektriske støt, brann og/eller alvorlige skader.

Formålmessig bruk

PFS 1000

Elektroverktøyet er kun beregnet for sprøyting av løsemiddelholdig og vannfortynnbar emaljelakk, lasur, grunning, klarlakk, beis, olje og vann.

Elektroverktøyet kan også brukes til sprøyting av fortynnet dispersjons- og lateksmaling.

Elektroverktøyet er ikke egnet for bearbeiding av lut, syreholdig overflatebehandling, kornete eller tykflytende materiale eller materiale som er behandlet slik at det ikke skal sprute og dryppe.

PFS 2000

Elektroverktøyet er utelukkende beregnet for sprøyting av dispersjons- og lateksmaling, løsemiddelholdig og vannfortynnbar emaljelakk, lasur, grunning, klarlakk, beis, olje (ALL-Paint) og vann.

Elektroverktøyet er ikke egnet for bearbeiding av lut, syreholdig overflatebehandling og fasademaling.

Illustrerte komponenter

Nummereringen av de illustrerte komponentene gjelder for bildet av elektroverktøyet på illustrasjonssidene.

- 1 **Sprøtepistol**
- 2 Luftkappe
- 3 Overfalsmutter
- 4 Slangekopling (sprøtepistol)
- 5 Stillhjul for sprøytetmaterialmengde
- 6 Betjeningsbryter
- 7 Beholder for sprøytetmateriale
- 8 Dysehette (grå: til bruksområde «tre»)
- 9 Dysehette (hvit: til bruksområde «vegg») (PFS 2000)

- 10 O-ring
- 11 Tetningsskive
- 12 Stigerør
- 13 Dysenål
- 14 Beholdertetning
- 15 Luftehull
- 16 Malingskanal
- 17 **Luftslange**
- 18 Bajonettlås
- 19 **Basisenhet**
- 20 På-/av-bryter
- 21 Bærehåndtak
- 22 Bærerem
- 23 Luftfilterdeksel
- 24 Slangekopling (basisenhet)
- 25 Malje til bærerem
- 26 Luftfilter

***Illustrert eller beskrevet tilbehør inngår ikke i standard-leveransen. Det komplette tilbehøret finner du i vårt tilbehørsprogram.**

Støy-/vibrasjonsinformasjon

Støyutslippsverdier målt i henhold til EN 60745-1, EN 50580.

Det typiske A-bedømte lydtryknivået for maskinen er 79 dB(A). Usikkerhet K = 3 dB.

Støynivået ved arbeid kan overskride 80 dB(A).

Bruk hørselvern!

Totale svingningsverdier a_{hv} (vektorsum fra tre retninger) og usikkerhet K beregnet jf. EN 60745-1, EN 50580:
 $a_{hv} < 2,5 \text{ m/s}^2$, $K = 1,5 \text{ m/s}^2$.

Vibrasjonsnivået som er angitt i disse anvisningene, er målt iht. en målemetode som er standardisert i EN 60745 og kan brukes til sammenligning av elektroverktøy med hverandre. Det egner seg også til en foreløpig vurdering av vibrasjonsbelastningen.

Det angitte vibrasjonsnivået representerer de hovedsakelige anvendelsene til elektroverktøyet. Men hvis elektroverktøyet brukes til andre anvendelser, med forskjellig tilbehør eller utilstrekkelig vedlikehold, kan vibrasjonsnivået avvike. Dette kan føre til en tydelig øking av vibrasjonsbelastningen over hele arbeidstidsrommet.

Til en nøyaktig vurdering av vibrasjonsbelastningen skal det også tas hensyn til de tidene maskinen er slått av eller går, men ikke virkelig brukes. Dette kan tydelig redusere vibrasjonsbelastningen over hele arbeidstidsrommet.

Bestem ekstra sikkerhetstiltak til beskyttelse av brukeren mot vibrasjonenes virkning, som for eksempel: Vedlikehold av elektroverktøy og innsatsverktøy, holde hendene varme, organisere arbeidsforløpene.

Tekniske data

| Finsprøytesystem | | PFS 1000 | PFS 2000 |
|--|--------|---------------|---------------|
| Produktnummer | | 3 603 B07 0.. | 3 603 B07 3.. |
| Opptatt effekt | W | 410 | 440 |
| Transportytelse | ml/min | 100 | 200 |
| Beregnet tid for 2 m ² malingspåføring | min | 2 | 1,3 |
| Volum til sprøytematerialbeholderen | ml | 800 | 800 |
| Dysehette 8 (grå) | | | |
| – Bruksområde «tre»: Sprøyting av løsemiddelholdig og vannfortynnbar emaljelakk, lasur, grunning, klarlakk, beis og olje | | ● | ● |
| Dysehette 9 (Hvit) | | | |
| – Sprøyting på «vegg»: Sprøyting av dispersjons- og lateksmaling | | – | ● |
| Luftslangelengde | m | 1,25 | 1,25 |
| Vekt tilsvarende EPTA-Procedure 01/2003 | kg | 2,0 | 2,0 |
| Beskyttelsesklasse | | □/II | □/II |

Informasjonene gjelder for nominell spenning [U] på 230 V. Ved avvikende spenning og på visse nasjonale modeller kan disse informasjonene variere noe.

Samsvarserklæring

Vi erklærer under eneansvar at produktet som er beskrevet under «Tekniske data» er i overensstemmelse med alle relevante bestemmelser i direktivene 2011/65/EU, til 19. april 2016: 2004/108/EC, fra 20. april 2016: 2014/30/EU, 2006/42/EC inkludert endringer, og følgende standarder: EN 60745-1, EN 50580.

Tekniske data (2006/42/EC) hos:
Robert Bosch GmbH, PT/ETM9,
70764 Leinfelden-Echterdingen, GERMANY

Henk Becker Helmut Heinzelmann
Executive Vice President Head of Product Certification
Engineering PT/ETM9

Henk Becker i.v. *Helmut Heinzelmann*

Robert Bosch GmbH, Power Tools Division
70764 Leinfelden-Echterdingen, GERMANY
Leinfelden, 19.03.2015

Montering

- ▶ **Før alle arbeider på elektroverktøyet utføres må støpselet trekkes ut av stikkkontakten.**
- ▶ **Kontroller at sprøytepipstolen og basisenheten er montert fullstendig og med alle tetningsselementer.** Bare da kan finsprøytingssystemets funksjon og sikkerhet garanteres.

Tilkopling av luftslangen (se bildene A1 – A2)

Tilkopling av basisenheten:

- Sett en av bajonettlåsene **18** til luftslangen godt fast i utsparingene til basisenhetens tilkobling **24** i samsvar med pilmerkene.
- Drei bajonettlåsen en kvart omdreining med urviseren.

Tilkopling til sprøytepipstolen:

- Sett den andre bajonettlåsen **18** til luftslangen godt fast i utsparingene til sprøytepipstolens tilkobling **4** i samsvar med pilmerkene.
- Drei bajonettlåsen en kvart omdreining med urviseren.

Merk: Før du fyller på sprøytemateriale, fjerner du luftslangen **17** (drei bajonettlåsen en kvart omdreining **18** mot urviseren; trekk bajonettlåsen **18** ut av koblingen **4**).

Festing av bæreremmen (se bilde B)

For å komme godt frem til alle flater som skal bearbeides og kunne arbeide fleksibelt, kan du bruke basisenheten med bæreremmen **22**.

- Hekt en av remmene i hver malje **25**.

Bytte dysehette (PFS 2000) (se bilde C)

Merk: Kontroller sprøytematerialet ved å røre rundt før du velger dysehette. Tyntflytende materiale (f.eks. tremaling) eller fortynnet materiale er lettere å sprøyte med den grå dysehette **8**. Tyktflytende materiale (f.eks. trelakk eller veggmalning) er lettere å sprøyte med den hvite dysehette **9**.

- For å bytte dysehette skrur du av overfalsmutteren **3**.
- Trekk av lufthetten **2** og tetningsskiven **11**.
- Skru av den monterte dysehette.
- Pass på at o-ringen **10** blir værende på dysehette.
- Skru ønsket dysehette på gjengene i sprøytepipstolen.
- Sett lufthetten **2** og tetningsskiven **11** på dysehette, og stram med overfalsmutteren **3**.

Drift

- ▶ **Før alle arbeider på elektroverktøyet utføres må støpselet trekkes ut av stikkkontakten.**

Arbeidsforberedelse

- ▶ **Sprøyting er ikke tillatt ved vann og vassdrag eller i områder i nærheten av vann.**

Pass på å kjøpe miljøvennlig maling, lakk og sprøytemidler.

82 | Norsk

Forberedelse av sprøyteflaten

Sprøyteflaten må være ren, tørr og fettfri.

- Ru opp glatte flater og fjern slipestøvet deretter.

Ved bruk kan alle flater som ikke er tildekket tilsmusses av spraytetåken. Forbered derfor omgivelsene rundt sprøyteflaten grundig:

- Tildekk eller tape gulv, innretningsgjenstander, dører, vinduer og dør- og vindusrammer.

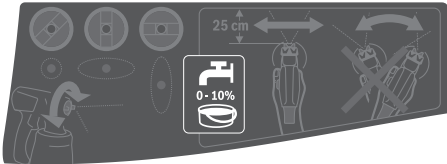
Forberede sprøytematerialet

- Rør godt gjennom sprøytematerialet.
- Fortynn eventuelt sprøytematerialet.

| Sprøytemateriale | Anbefalt fortynning |
|--|---------------------|
| Beis, olje, lasur, impregnering, rustbeskyttelsesgrunning | 0 % |
| Løsemiddel- eller vannfortynnbar emaljelakk, grunning, radiatorlakk, tykksjikt-lasur | 10 % |
| Dispersjonsmaling, lateksmaling | minst 10 % |

- ▶ **Pass ved fortynning på at sprøytematerialet og fortynneren passer sammen.** Ved bruk av en gal fortynner kan det oppstå klumper som tetter sprøytepipstolen.
- ▶ **Ved fortynning av sprøytematerialet er det viktig å passe på at blandingens flammepunkt ligger over 55 °C igjen etter fortynningen.** Fortynning med for eksempel løsemiddelholdig lakk senker flammepunktet.

Påfylling av sprøytematerialet (se bildene D1 – D2)

Merk: Før du fyller på sprøytemateriale, fjerner du luftslangen **17** (drei bajonettlåsen en kvart omdreining **18** mot urviseren; trekk bajonettlåsen **18** ut av koblingen **4**).

- Skru beholderen **7** av fra sprøytepipstolen.
- Fyll sprøytemateriale **maksimalt til 800-merket** i beholderen **7**.
- Drei stigerøret **12** slik at sprøytematerialet kan sprøytes nesten helt tomt:

| | |
|------------------------------------|--|
| Til sprøyting på liggende objekter | forover i retning dyse-/lufthette |
| Til sprøyting over hodet | bakover i retning håndtak |

- Utfør en prøvesprøyting på en testflate. (Se «Sprøyting», side 82)

Når du får et optimalt sprøytebilde kan sprøytingen begynne eller

Hvis sprøyteresultatet ikke er tilfredsstillende eller det ikke kommer ut maling, gjør du som beskrevet under «Utbedring av feil» på side 84.

En jevn føring av sprøytepipstolen gir en enhetlig overflatekvalitet.

Igangsetting (se bilde E)

- ▶ **Ta hensyn til strømspenningen!** Spenningen til strømkilden må stemme overens med angivelsene på elektroverktøyet typeskilt.
- ▶ **Pass på at basisenheten ikke kan suge opp støv eller annen smuss under drift.**
- ▶ **Pass på at du aldri sprøyter på basisenheten.**
- ▶ **Avbryt sprøytingen hvis det kommer du væske andre steder enn fra dysen under sprøytingen, og reparer sprøytepipstolen.** Det er fare for elektrisk støt.
- ▶ **Sprøyt ikke på deg selv, andre personer eller dyr.**

Innkobling

For å spare strøm slår du bare på finsprøytesystemet når du bruker det.

- PFS 2000: Kontroller om riktig dysehette er montert (se «Bytte dysehette», side 81).
- Sett strømsløpselet inn i stikkkontakten.
- Ta sprøytepipstolen i hånden og rett den mot sprøyteflaten.
- Skyv av/på-bryteren **20** forover.
- Trykk betjeningsbryteren **6** på sprøytepipstolen.

Merk: Når basisenheten er slått på, strømmer det alltid ut luft fra luftkappen **2**.

Utkobling

- Slipp betjeningsbryteren **6**, og skyv av/på-bryteren **20** bakover.
- Trekk støpselet ut av stikkkontakten.

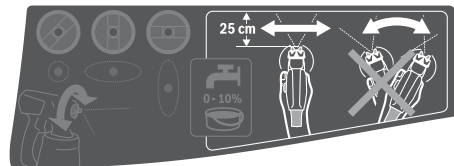
Arbeidshenvisninger**Sprøyting (se bilde F)**

Merk: Ta hensyn til vindretningen når du bruker elektroverktøyet utendørs.

- Utfør først en prøvesprøyting og innstill sprøytebildet og sprøytematerialmengden i henhold til sprøytematerialet. (Innstillinger se nedenstående avsnitt)
- Det er viktig at holder sprøytepipstolen i jevn avstand på 20–25 cm, loddrett, fra det som skal sprøytes.
- Begynn sprøytingen utenfor sprøyteflaten.
- Beveg sprøytepipstolen jevnt horisontalt eller vertikalt, avhengig av innstilt sprøytemønster. En ensartet overflatekvalitet oppnås ved overlapp på 4–5 cm på sprøytebanene.
- Ved sprøytemaling av liggende objekter eller over hodehøyde holder du sprøytepipstolen litt skrått og beveger deg bakover, bort fra den sprøytede flaten.

Snubelfare! Vær oppmerksom på eventuelle hindringer i rommet.

- Unngå avbrudd innenfor sprøyteflaten.

En ujevn avstand og sprøytevinkel fører til en sterk fargetåke-dannelse og dermed til en ujevn overflate.

- Avslutt sprøytingen utenfor sprøyteflaten.

Sprøyt aldri beholderen for sprøytemateriale helt tom. Hvis det ikke er sprøytemateriale rundt stigerøret lenger, blir sprøytestrålen avbrutt, og resultatet blir ujevnt.



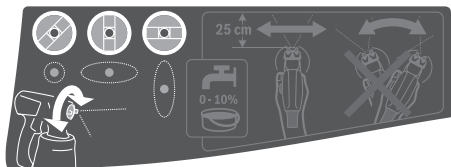

Hvis det samler seg sprøytemateriale på dysehetten og luft-
hetten, rengjør du begge disse delene med det benyttede for-
tynningsmiddelet.

Innstilling av sprøytebildet

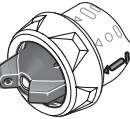

► Trykk aldri på betjeningsbryteren 6 mens du justerer luftkappen 2.

- Drei luftkappen 2 til ønsket posisjon.

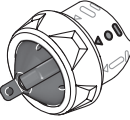
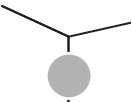
| Luftkappe | Sprøytestråle | Anvendelse |
|---|---|---|
|  |  | Vannrett flat stråle til vertikal arbeidsretning |
|  |  | Loddrett flat stråle til horisontal arbeidsretning |
|  |  | Rund stråle for hjørner, kanter og vanskelig tilgjengelige steder |

Innstilling av sprøytematerialmengden (se bilde G)

(PAINT)Volume)

- Drei stillhjulet 5 til innstilling av ønsket sprøytematerialmengde:
 - : minimal sprøytematerialmengde,
 - + : maksimal sprøytematerialmengde.

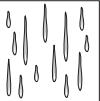
| Sprøytematerialmengde | Innstilling |
|---|---|
| For mye sprøytemateriale på sprøyteflaten:  | Sprøytematerialmengden må reduseres. – Drei stillhjulet 5 i retning –. |

Sprøytematerialmengde

For lite sprøytemateriale på sprøyteflaten:

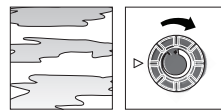

Innstilling

Sprøytematerialmengden må økes.

- Drei stillhjulet 5 i retning +.

Fukting av tapet

For å gjøre det lettere å fjerne gammel tapet kan du spraye tapeten med varmt vann (maks. 55 °C).

Da bruker du den grå dysehetten 8.

Arbeidspauser og transport (se bildene H – I)

Basisenheten er utstyrt med et bærehåndtak 21 og en bæresele 22, slik at finsprøytesystemet er enkelt å transportere.

Under arbeidet kan du henge basisenheten 19 over skulderen ved hjelp av bæreselen 22.

Under pauser kan sprøytepipstolen 1 settes på en plan arbeidsflate. Det kan ikke renne ut noe sprøytemateriale.

- **Sett alltid sprøytepipstolen loddrett og på et jevnt underlag når den er fylt.** Det kan renne ut sprøytemateriale fra sprøytepipstolen hvis du legger den ned.

Service og vedlikehold

Vedlikehold og rengjøring

- **Før alle arbeider på elektroverktøyet utføres må støpselet trekkes ut av stikkontakten.**

- **Rengjør alle delene i finsprøytingssystemet grundig etter bruk. Vær spesielt nøye med de malingsførende komponentene.** Riktig rengjøring er en forutsetning for at sprøytepipstolen skal fungere problemfritt og sikkert. Eventuelle garantikrav avvises ved manglende eller feil rengjøring.

Hvis det er nødvendig å skifte ut tilkopplingsledningen, må dette gjøres av Bosch eller Bosch-serviceverksteder, slik at det ikke oppstår fare for sikkerheten.

Rengjøre luftfilteret (se bilde J)

Luftfilteret 26 må rengjøres nå og da. Hvis luftfilteret er svært skittent, må det skiftes ut.

- Åpne luftfilterdekslet 23.
- Ta ut luftfilteret 26.
- Litt skittent:
Slå på luftfilteret 26 til det blir rent.
eller
Svært skittent:
Rengjør luftfilteret 26 under rennende vann, og la det tørke, slik at du unngår muggdannelse.
eller
Skift ut luftfilteret 26.
- Sett inn luftfilteret igjen.
- Lukk luftfilterdekslet 23 igjen.

84 | Norsk

Rengjør finsprøytingssystemet (se bilde K)

Rengjør sprøytepipstolen og beholderen for sprøytematerial alltid med tilsvarende tynner (løsemiddel eller vann) for anvendt sprøytematerial.

Du må aldri rengjør dyse- og lufthullene på sprøytepipstolen med spisse gjenstander.

- Slå av basisenheten **19**.
- Fjern luftpipstolen **17** både fra basisenheten **19** og fra sprøytepipstolen **1** (drei bajonettlåsen **18** en kvart omdreining mot urviseren; trekk bajonettlåsen **18** ut av tilkoblingen **4/24**).
- Rengjør eventuelt basisenheten med en klut fuktet med fortynningsmiddel, og fjern basisenheten **19** og luftslangen **17** fra de umiddelbare omgivelsene der det rengjøres.
- Trykk på betjeningsbryteren **6** til sprøytepipstolen, slik at sprøytematerialet kan renne tilbake til beholderen.
- Skru av beholderen **7**, og tøm resten av sprøytematerialet tilbake i det originale sprøytematerialet.
- Fyll halve beholderen **7** med fortynningsmiddel (løsemiddel eller vann), og fest den på sprøytepipstolen igjen **1**.
- Rist sprøytepipstolen flere ganger.
- Skru av beholderen **7**, og tøm beholderen helt i et tomt malingspann.
- Demonter overfalsmutteren **3**, lufthetten **2**, tetningsskiven **11**, den brukte dyseheten **9/8** med o-ringen **10** og stigerøret **12** med beholdertetningen **14**. Pass på at o-ringen **10** blir værende på dyseheten.
- Rengjør alle malingsførende deler med en vanlig oppvaskbørste i et spann med fortynningsmiddel. Rengjør også malingskanalen **16** til sprøytepipstolen **1**.

- Kontroller om stigerøret **12** med beholdertetningen **14** er fri for sprøytematerial og ikke er skadet. Rengjør om nødvendig beholdertetningen **14** enda en gang med fortynningsmiddel.
- Rengjøring luftehullet **15** med en egnet gjenstand.
- Rengjør beholderen og sprøytepipstolen utvendig med en klut som er fuktet med et fortynningsmiddel.
- La alle delene tørke omhyggelig før du setter dem sammen igjen.
- Monter finsprøytesystemet igjen, i omvendt rekkefølge. Skyv beholdertetningen **14** oppover i rillen til stigerøret **12** igjen. Kontroller at beholdertetningen sitter nøyaktig i hele rillen til stigerøret, slik at sprøytepipstolen tettes ordentlig. Husk å skyve stigerøret **12** til det stopper på malingskanalen **16** igjen.

Materialdeponering

Fortynningsmiddel og sprøytematerialrester må deponeres miljøvennlig. Ta hensyn til produsentens informasjon om deponering og de lokale forskriftene om deponering av spesiellavfall.

Miljøfarlige kjemikalier må ikke komme inn i jord, grunnvann eller vassdrag. Du må aldri kaste miljøfarlige kjemikalier i avløp!

Lagring

- Før du setter bort finsprøytingssystemet, rengjør du det grundig og lar alle delene tørke helt før de settes sammen igjen.

Utbedring av feil

| Problem | Årsak | Utbedring |
|---|--|--|
| Sprøytematerialet dekker ikke riktig | For lite sprøytematerial | Drei stillhjulet 5 i retning + |
| | For stor avstand til sprøyteflaten | Reduser sprøyteavstanden |
| | For lite sprøytematerial på sprøyteflaten, det er sprøytet for sjeldent over sprøyteflaten | Sprøyt oftere over sprøyteflaten |
| | For tykt sprøytematerial | Fortynn sprøytematerialet igjen og utfør en prøvesprøyting |
| Sprøytematerialet renner etter påføring | For mye sprøytematerial påført | Drei stillhjulet 5 i retning - |
| | For liten avstand til sprøyteflaten | Øk sprøyteavstanden |
| | For tynt sprøytematerial | Tilfør original sprøytematerial |
| | Det er sprøytet for ofte over samme sted | Fjern malingen og sprøyt ikke så ofte over ett sted |
| For grov forstøvning | For mye sprøytematerial | Drei stillhjulet 5 i retning - |
| | PFS 2000: Hvit dysehetten 9 montert (for stor dysediameter) | Monter grå dysehetten 8 |
| | Dysenålen 13 er tilsmusset | Rengjør dysenålen |
| | For tykt sprøytematerial | Fortynn sprøytematerialet igjen og utfør en prøvesprøyting |
| | Luftfilteret 26 er sterkt tilsmusset | Utskifting av luftfilteret |

| Problem | Årsak | Utbedring |
|--|--|---|
| For sterk sprøytetåke | For mye sprøytematerial påført | Drei stillhullet 5 i retning - |
| | For stor avstand til sprøyteflaten | Reduser sprøyteavstanden |
| Sprøytestrålen pulserer | For lite sprøytematerial i beholderen | Fyll på sprøytematerial |
| | Luftehullet 15 på stigerøret 12 er tilstoppet | Rengjør stigerøret og luftehullet |
| | Løst stigerør 12 | Skyv stigerøret på malingskanalen 16 til det stopper |
| | Dyseheten 9/8 sitter løst | Stram dyseheten 9/8 |
| | Luftfilteret 26 er sterkt tilsmusset | Utskifting av luftfilteret |
| | For tykt sprøytematerial | Fortynn sprøytematerialet igjen og utfør en prøvesprøyting |
| Det drypper sprøytemateriale på dyseheten | Det samler seg sprøytemateriale på dyseheten 9/8 , dysenålen 13 og lufthetten 2 | Rengjør dyseheten, dysenålen og lufthetten |
| | Dyseheten 9/8 sitter løst | Stram dyseheten 9/8 |
| Det kommer ikke noe sprøytemateriale ut av dyseheten | Løst stigerør 12 | Skyv stigerøret på malingskanalen 16 til det stopper |
| | Tettet dysenål 13 | Rengjør dysenålen |
| | Tettet stigerør 12 | Rengjør stigerøret |
| | Luftehullet 15 på stigerøret 12 er tilstoppet | Rengjør stigerøret og luftehullet |
| | Beholdertetningen 14 mangler eller er skadet | Skyv (ny) beholdertetning inn i sporet, over stigerøret |
| | For tykt sprøytematerial | Fortynn sprøytematerialet igjen og utfør en prøvesprøyting |
| | Skittent sprøytemateriale (malingsklumper) | Tøm sprøytepipstolen helt og rengjør den; hell på sprøytemateriale via påfyllingssikten ved påfylling |

Kundeservice og rådgivning ved bruk

Kundeservicen svarer på dine spørsmål om reparasjon og vedlikehold av produktet samt om reservedeleler. Sprengskisser og informasjon om reservedeler finner du også på:

www.bosch-pt.com

Bosch rådgivningsteamet hjelper deg gjerne ved spørsmål angående våre produkter og deres tilbehør.

Ved alle forespørsler og reservedelsbestillinger må du oppgi det 10-sifrede produktnummeret som er angitt på produktets typeskilt.

Norsk

Robert Bosch AS
Postboks 350
1402 Ski
Tel.: 64 87 89 50
Faks: 64 87 89 55

Deponering

Sprøytepipstol, elektroenhet, tilbehør og emballasje må leveres inn til miljøvennlig gjenvinning.

Elektroverktøy må ikke kastes i vanlig søppel!

Kun for EU-land:



Jf. det europeiske direktivet 2012/19/EU vedr. gamle elektriske og elektroniske apparater og tilpassingen til nasjonale lover må gammelt elektroverktøy som ikke lenger kan brukes samles inn og leveres inn til en miljøvennlig resirkulering.

Retten til endringer forbeholdes.

Suomi

Turvallisuusohjeita

Sähkötyökalujen yleiset turvallisuusohjeet

VAROITUS Lue kaikki turvallisuus- ja muut ohjeet.

Turvallisuusohjeiden noudattamisen laiminlyönti saattaa johtaa sähköiskuun, tulipaloon ja/tai vakavaan loukkaantumiseen.

Säilytä kaikki turvallisuus- ja muut ohjeet tulevaisuutta varten.

Turvallisuusohjeissa käytetty käsite ”sähkötyökalu” käsittää verkkokäyttöisiä sähkötyökaluja (verkkojohdolla) ja akkukäyttöisiä sähkötyökaluja (ilman verkkojohtoa).

Työpaikan turvallisuus

- ▶ **Pidä työskentelyalue puhtaana ja hyvin valaistuna.** Työpaikan epäjärjestys tai valaisemattomat työalueet voivat johtaa tapaturmiin.
- ▶ **Älä työskentele sähkötyökalulla räjähdysalttiissa ympäristössä, jossa on palavaa nestettä, kaasua tai pölyä.** Sähkötyökalu muodostaa kipinöitä, jotka saattavat sytyttää pölyn tai höyryt.
- ▶ **Pidä lapset ja sivulliset loitolla sähkötyökalua käytettäessä.** Voit menettää laitteesi hallinnan huomiosi suuntautuessaa muualle.

Sähköturvallisuus

- ▶ **Sähkötyökalun pistotulpan tulee sopia pistorasiaan. Pistotulppaa ei saa muuttaa millään tavalla. Älä käytä mitään pistorasia-adaptoreita maadoitettujen sähkötyökalujen kanssa.** Alkuperäisessä kunnossa olevat pistotulpat ja sopivat pistorasiat vähentävät sähköiskun vaaraa.
- ▶ **Vältä koskettamasta maadoitettuja pintoja, kuten putkia, pattereita, liesiä tai jääkaappeja.** Sähköiskun vaara kasvaa, jos kehosi on maadoitettu.
- ▶ **Älä aseta sähkötyökalua alttiiksi sateelle tai kosteudelle.** Veden tunkeutuminen sähkötyökalun sisään kasvattaa sähköiskun riskiä.
- ▶ **Älä käytä verkkojohtoa väärin. Älä käytä sitä sähkötyökalun kantamiseen, ripustamiseen tai pistotulpan irrottamiseen pistorasiasta vetämällä. Pidä johto loitolla kuumuudesta, öljystä, terävistä reunoista ja liikkuvista osista.** Vahingoittuneet tai sotkeutuneet johdot kasvattavat sähköiskun vaaraa.
- ▶ **Käyttäessäsi sähkötyökalua ulkona käytä ainoastaan ulkokäyttöön soveltuvaa jatkojohtoa.** Ulkokäyttöön soveltuvan jatkojohdon käyttö pienentää sähköiskun vaaraa.
- ▶ **Jos sähkötyökalun käyttö kosteassa ympäristössä ei ole välttävissä, tulee käyttää vikavirtasuojakytkintä.** Vikavirtasuojakytkimen käyttö vähentää sähköiskun vaaraa.

Henkilöturvallisuus

- ▶ **Ole valpas, kiinnitä huomiota työskentelyysi ja noudata tervettä järkeä sähkötyökalua käyttäessäsi. Älä käytä mitään sähkötyökalua, jos olet väsynyt tai huumeiden, alkoholin tahi lääkkeiden vaikutuksen alaisena.** Hetken tarkkaamattomuus sähkötyökalua käytettäessä saattaa johtaa vakavaan loukkaantumiseen.
- ▶ **Käytä suojarusteita. Käytä aina suojalaseja.** Henkilökohtaisen suojarustuksen käyttö, kuten pölynaamarin, luistamattomien turvakengien, suojakypärän tai kuulonsuojaimien, riippuen sähkötyökalun lajista ja käyttötavasta, vähentää loukkaantumisriskiä.
- ▶ **Vältä tahatonta käynnistämistä. Varmista, että sähkötyökalu on poiskytkettynä, ennen kuin liität sen sähköverkkoon ja/tai liität akun, otat sen käteen tai kannat sitä.** Jos kannat sähkötyökalua sormi käynnistyskytkimellä tai kytket sähkötyökalun pistotulpan pistorasiaan käynnistyskytkimen ollessa käyntiasennossa, altistat itsesi onnettomuuksille.

- ▶ **Poista kaikki säätötyökalut ja ruuvitaltat, ennen kuin käynnistät sähkötyökalun.** Työkalu tai avain, joka sijaitsee laitteen pyöriässä osassa, saattaa johtaa loukkaantumiseen.
- ▶ **Vältä epänormaalia kehon asentoa. Huolehdi aina tukevasta seisoma-asennosta ja tasapainosta.** Täten voit paremmin hallita sähkötyökalua odottamattomissa tilanteissa.
- ▶ **Käytä tarkoitukseen soveltuvia vaatteita. Älä käytä löysiä työvaatteita tai koruja. Pidä hiukset, vaatteet ja käsineet loitolla liikkuvista osista.** Väljät vaatteet, korut ja pitkät hiukset voivat takertua liikkuviin osiin.
- ▶ **Jos polynimu- ja keräilylaitteita voidaan asentaa, tulee sinun tarkistaa, että ne on liitetty ja että niitä käytetään oikealla tavalla.** Polynimulaitteiston käyttö vähentää pölyn aiheuttamia vaaroja.

Sähkötyökalujen huolellinen käyttö ja käsittely

- ▶ **Älä ylikuormita laitetta. Käytä kyseiseen työhön tarkoitettua sähkötyökalua.** Sopivaa sähkötyökalua käyttäen työskentelet paremmin ja varmemmin tehoalueella, jolle sähkötyökalu on tarkoitettu.
- ▶ **Älä käytä sähkötyökalua, jota ei voida käynnistää ja pysäyttää käynnistyskytkimestä.** Sähkötyökalu, jota ei enää voida käynnistää ja pysäyttää käynnistyskytkimellä, on vaarallinen ja se täytyy korjata.
- ▶ **Irrota pistotulppa pistorasiasta, ennen kuin suoritat säätöjä, vaihdat tarvikkeita tai siirät sähkötyökalun varastoitavaksi.** Nämä turvatoimenpiteet estävät sähkötyökalun tahattoman käynnistytksen.
- ▶ **Säilytä sähkötyökalut poissa lasten ulottuvilta, kun niitä ei käytetä. Älä anna sellaisten henkilöiden käyttää sähkötyökalua, jotka eivät tunne sitä tai jotka eivät ole lukeneet tätä käyttöohjetta.** Sähkötyökalut ovat vaarallisia, jos niitä käyttävät kokemattomat henkilöt.
- ▶ **Hoida sähkötyökalusi huolella. Tarkista, että liikkuvat osat toimivat moitteettomasti, eivätkä ole puristuksessa sekä, että siinä ei ole murtuneita tai vahingoittuneita osia, jotka saattaisivat vaikuttaa haitallisesti sähkötyökalun toimintaan. Anna korjata nämä vioittuneet osat ennen käyttöä.** Monen tapaturman syyt löytyvät huonosti huolletuista laitteista.
- ▶ **Pidä leikkausterät terävinä ja puhtaina.** Huolellisesti hoidetut leikkaustyökalut, joiden leikkausreunat ovat teräviä, eivät tartu helposti kiinni ja niitä on helpompi hallita.
- ▶ **Käytä sähkötyökaluja, tarvikkeita, vaihtotyökaluja jne. näiden ohjeiden mukaisesti. Ota tällöin huomioon työolosuhteet ja suoritettava toimenpide.** Sähkötyökalun käyttö muuhun kuin sille määrättyyn käyttöön saattaa johtaa vaarallisiin tilanteisiin.

Huolto

- ▶ **Anna ainoastaan koulutettujen ammattihenkilöiden korjata sähkötyökalusi ja hyväksy korjauksiin vain alkuperäisiä varaosia.** Täten varmistat, että sähkötyökalu säilyy turvallisena.

Hienoruisutusjärjestelmän turvallisuusohjeet

- ▶ **Pidä työskentelyalueesi puhtaana, hyvin valaistuna äläkä pidä siinä maali- tai liuotinsäiliöitä, riepua tai muita palavia aineita.** On olemassa mahdollisen itsesytyksen vaara. Pidä koko ajan toimintakykyinen sammu- tin/sammutuskalusto saatavilla.
- ▶ **Huolehdi ruiskutusalueen hyvästä tuuletuksesta ja koko tilan riittävästä raitisilmasta.** Haihtuvat palavat liuot- timet muodostavat räjähdysalttiin ympäristön.
- ▶ **Älä ruiskuta ja puhdista materiaaleilla, joiden syttymis- piste on alle 55 °C.** Käytä vesipohjaisia tai huonosti haihtuvia hiilivetyjä tai vastaavia materiaaleja. Helpos- ti haihtuvat, höyrystyvät liuotinaineet luovat räjähdysvaa- rallisen ympäristön.
- ▶ **Älä ruiskuta lähellä syttymislähteitä, kuten staattiset sähkökipinät, avotuli, kuumat esineet, moottorit, sa- vukkeet tai kipinät, jotka syntyvät sähköjohtojen liittä- misestä tai irrottamisesta tai katkaisijoiden käytöstä.** Tällaiset kipinälähteet voivat sytyttää ympäröivän ilman.
- ▶ **Älä ruiskuta mitään aineita, joista et tiedä, voivatko ne muodostaa vaaratilanteita.** Tuntemattomat aineet voivat johtaa vaarallisiin olosuhteisiin.
- ▶ **Älä ruiskuta tapetinirrotusaineita tai kiehuvaa vettä.** Suihkuta vain lämmintä vettä (maks. 55 °C), jossa ei ole kemiallisia lisäaineita.
- ▶ **Käytä lisäksi henkilökohtaisia suojavarustuksia, kuten asianmukaisia suojakäsineitä ja suoja- tai hengityssuo- janaamaria, kun ruiskutat tai käsittelet kemikaaleja.** Kyseisiin olosuhteisiin soveltuvan suojavarustuksen käyttö vähentää altistumisen vaarallisille aineille.



- ▶ **Ota huomioon ruiskutettavan aineen mahdolliset vaa- rat. Ota huomioon säiliössä olevat merkinnät tai ruis- kutettavan aineen valmistajan tiedot, mukaanlukien kehoitus käyttää henkilökohtaisia suojavarusteita.** Val- mistajan ohjeita on noudatettava tarkasti, tulipalon, myrk- kyjen, karsinogeenien jne. aiheuttamien vammojen vähen- tämiseksi.
- ▶ **Pidä verkkojohdon pistotulppa ja suihkupistoolin käyn- nistyskytkin puhtaana maalista ja muista nesteistä. Älä koskaan tue verkkojohtoa pitämällä kiinni liitoksista.** Noudattamatta jättäminen saattaa johtaa sähköiskuun.
- ▶ **Pidä lapsia silmällä.** Täten varmistat, että lapset eivät leiki hienoruisutusjärjestelmän kanssa.

Tuotekuvaus



Lue kaikki turvallisuus- ja muut ohjeet. Tur- vallisuuohjeiden noudattamisen laiminlyönti saattaa johtaa sähköiskuun, tulipaloon ja/tai vakavaan loukkaantumiseen.

Määräyksenmukainen käyttö

PFS 1000

Sähkötyökalu on tarkoitettu vain liuotinpitoisten ja vesiohen- teisten lakkamaalien, lasyryrien, pohjustusaineiden, lakkojen, petsien, öljyjen ja veden ruiskuttamiseen. Sähkötyökalua voidaan käyttää myös riittävästi ohennettujen dispersio- ja lateksimaalien ruiskuttamiseen. Sähkötyökalu ei sovellu lipeän, happopitoisten pinnoitusai- neiden, rakeita ja karkeita hiukkasia sisältävien aineiden eikä roiskumista ja pisarointia estäviä lisäaineita sisältävien pin- noitteiden levittämiseen.

PFS 2000

Sähkötyökalu on tarkoitettu vain dispersio- ja lateksimaalien, liuotinainepitoisten ja vesiohenteisten lakkamaalien, lasyryri- en, pohjustusaineiden, lakkojen, petsien, öljyjen (ALLPaint) ja veden ruiskuttamiseen.

Sähkötyökalu ei sovellu emästen, happopitoisten pinnoittei- den ja julkisivumaalien työstämiseen.

Kuvassa olevat osat

Kuvassa olevien osien numerointi viittaa grafiikkasivuissa ole- vaan sähkötyökalun kuvaan.

- 1 Suihkupistooli
- 2 Ilmakupu
- 3 Kytinmutteri
- 4 Letkuliitin (suihkupistooli)
- 5 Ruiskutettavan aineen määrän säätöpyörä
- 6 Käyttökytkin
- 7 Ruiskutettavan aineen säiliö
- 8 Suutinpää (harmaa: käyttökohteena "puu")
- 9 Suutinpää (valkoinen: käyttökohteena "seinä") (PFS 2000)
- 10 O-rengas
- 11 Tiivistelevy
- 12 Nousuputki
- 13 Suutinneula
- 14 Säiliön tiiviste
- 15 Ilmanpoistoreikä
- 16 Maalikanava
- 17 Ilmaletku
- 18 Bajonetti kiinnitys
- 19 Perusyksikkö
- 20 Käynnistyskytkin
- 21 Kantokahva
- 22 Kantohihna
- 23 Ilmansuodattimen kansi
- 24 Letkuliitin (perusyksikkö)
- 25 Hahlo kantohihnaa varten
- 26 Ilmansuodatin

*Kuvassa tai selostuksessa esiintyvä lisätarvike ei kuulu vakiotoi- mitukseen. Löydät täydellisen tarvikeluettelon tarvikeohjelmas- tamme.

88 | Suomi

Tekniset tiedot

| Hienoruisutusjärjestelmä | | PFS 1000 | PFS 2000 |
|---|--------|---------------|---------------|
| Tuotenumero | | 3 603 B07 0.. | 3 603 B07 3.. |
| Ottoteho | W | 410 | 440 |
| Tuottoteho | ml/min | 100 | 200 |
| Ajan kulutus 2 m ² :n maalaukseen | min | 2 | 1,3 |
| Ruiskutettavan aineen säiliön tilavuus | ml | 800 | 800 |
| Suutinpää 8 (harmaa) | | | |
| - Käyttökohteena "puu" : Liutointipitoisten ja vesiohenteisten lakkamaalien, kuultovärien, pohjustusaineiden, lakkojen, peittäusaineiden ja öljyjen ruiskutukseen | | ● | ● |
| Suutinpää 9 (valkoinen) | | | |
| - Käyttökohteena "seinä" : Dispersio- ja lateksimaalit | | - | ● |
| Ilmaletkun pituus | m | 1,25 | 1,25 |
| Paino vastaa EPTA-Procedure 01/2003 | kg | 2,0 | 2,0 |
| Suojausluokka | | □/II | □/II |

Tiedot koskevat 230 V nimellijännitettä [U]. Poikkeavilla jännitteillä ja maakohtaisissa malleissa nämä tiedot voivat vaihdella.

Standardinmukaisuusvakuutus 

Vakuutamme yksinomisella vastuulla, että kohdassa "Tekniset tiedot" kuvattu tuote vastaa direktiivien 2011/65/EU, 19. huhtikuuta 2016 asti: 2004/108/EY, 20. huhtikuuta 2016 alkaen: 2014/30/EU ja direktiivien, 2006/42/EY kaikkia asiaankuuluvia vaatimuksia ja direktiivihin tehtyjä muutoksia ja on seuraavien standardien mukainen: EN 60745-1, EN 50580.

Tekninen tiedosto (2006/42/EY):

Robert Bosch GmbH, PT/ETM9, 70764 Leinfelden-Echterdingen, GERMANY

Henk Becker Helmut Heinzelmann
Executive Vice President Head of Product Certification
Engineering PT/ETM9

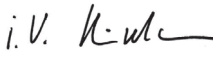
PPA
 i.v. 

Robert Bosch GmbH, Power Tools Division
70764 Leinfelden-Echterdingen, GERMANY
Leinfelden, 19.03.2015

Melu-/tärinä tiedot

Melun mittausarvot on määritetty EN 60745-1, EN 50580 mukaan.

Sähkötyökalun tyyppinen A-painotettu äänenpainetaso on 79 dB(A). Epävarmuus K = 3 dB.

Melutaso saattaa työn aikana ylittää 80 dB(A).

Käytä kuulonsuojaimia!

Värähtelyn yhteisarvot a_h (kolmen suunnan vektorisumma) ja epävarmuus K mitattuna EN 60745-1, EN 50580 mukaan: $a_h < 2,5 \text{ m/s}^2$, $K = 1,5 \text{ m/s}^2$.

Näissä ohjeissa mainittu värähtelytaso on mitattu normissa EN 60745 standardoidun mittausmenetelmän mukaisesti ja sitä voidaan käyttää sähkötyökalujen keskinäiseen vertailuun. Se soveltuu myös värähtelyrasituksen väliaikaiseen arviointiin.

Ilmoitettu värähtelytaso vastaa sähkötyökalun pääasiallisia käyttötapoja. Jos sähkötyökalua käytetään kuitenkin muihin käyttötarkoituksiin, erilaisilla lisävarusteilla, poikkeavilla käyttötarvikkeilla tai riittämättömästi huollettuna, silloin värähtelytaso saattaa poiketa ilmoitetusta arvosta. Tämä saattaa kasvattaa koko työaikajakson värähtelyrasitusta huomattavasti.

Värähtelyrasituksen tarkaksi arvioimiseksi tulee huomioida myös ne ajat, jolloin laite on sammutettuna tai tyhjäkäynnillä. Tämä voi selvästi pienentää koko työaikajakson värähtelyrasitusta.

Määrittelytarvittavat lisävarotoimenpiteet käyttäjän suojelemiseksi värähtelyn vaikutuksilta, esimerkiksi: Sähkötyökalujen ja käyttötarvikkeiden huolto, käsien pitäminen lämpiminä, työprosessien organisointi.

Asennus

► **Irrota pistotulppa pistorasiasta ennen kaikkia sähkötyökaluun kohdistuvia töitä.**

► **Varmista, että ruiskutuspistooli ja perusyksikkö on asennettu täydellisesti kaikkine tiivistyslementteineen.** Hienoruisutusjärjestelmän toiminta ja turvallisuus ovat taattuina ainoastaan tällä tavoin.

Ilmaletkun liitäntä (katso kuvat A1 – A2)

Perusyksikön liitäntä:

- Kytke ilmaletkun ensimmäinen bajonettikiinnitys **18** nuolimerkintöjä vastaavasti perusyksikön liitännän **24** aukkoihin.
- Käännä bajonettikiinnitystä neljänneskierrös myötäpäivään.

Suihkupistoolin liitäntä:

- Kytke ilmaletkun toinen bajonettikiinnitys **18** nuolimerkintöjä vastaavasti suihkupistoolin liitännän **4** aukkoihin.
- Käännä bajonettikiinnitystä neljänneskierrös myötäpäivään.

Huomio: Poista ilmaletku ennen ruiskutusmateriaalin täyttämistä **17** (kierrä bajonetikiinnitystä **18** neljäosakierros vastapäivään, vedä bajonetikiinnitys **18** irti liitoksesta **4**).

Kantohihnan kiinnitys (katso kuva B)

Jotta kaikki työstettävät pinnat olisivat hyvin ulotettavissa, voit ripustaa perusyksikön kantohihnasta **22**.

- Kiinnitä aina hihnan päät kumpaankin hahloon **25**.

Suutinpään vaihto (PFS 2000) (katso kuva C)

Huomio: Ennen kuin valitset suutinpään, kokeile sekoittamalla, kuinka sakeaa ruiskutettava aine on. Ohutjuoksuinen aine (esim. kuullote) tai ohennettu maali kannattaa ruiskuttaa harmaalla suutinpäällä **8**. Paksumuoksuinen aine (esim. puumaali tai seinämaali) kannattaa ruiskuttaa valkoisella suutinpäällä **9**.

- Suutinpään vaihtamiseksi ruuvaa lukitusmutteri **3** irti.
- Vedä ilmakupi **2** ja tiivistelevy **11** irti.
- Kierrä asennettu suutinpää irti.
Varmista tässä yhteydessä, että O-rengas **10** pysyy suutinpäässä.
- Kierrä haluamasi suutinpää suihkupistoolin kierteeseen.
- Työnnä ilmakupi **2** tiivistelelyn **11** kanssa suutinpään päälle ja kiristä ne lukitusmutterilla **3** pitävästi kiinni.

Käyttöohjeet

- **Irrota pistotulppa pistorasiasta ennen kaikkia sähkötyökaluun kohdistuvia töitä.**

Työn valmistelu

- **Ruiskutustyöt ovat kiellettyjä vesistöjen rannoilla tai niiden välittömässä läheisyydessä olevilla pinnoilla.**

Kiinnitä maaleja, lakkaa ja ruiskutettavia aineita käytettäessä huomiota niiden ekologiseen kestävytyteen.

Ruiskutettavan pinnan esikäsittely

Ruiskutettavien pintojen tulee olla puhtaita, kuivia ja rasvatonta.

- Karhenna sileitä pintoja ja poista tämän jälkeen hiomapöly. Hienoruiskutusjärjestelmää käytettäessä kaikki peittämättömät pinnat voivat likaantua ruiskutussumusta. Valmistele siksi maalattavan pinnan ympäristö perusteellisesti.
- Peitä lattia, kalusteet, ovi- ja ikkunapuitteet jne.

Ruiskutusmateriaalin esivalmistelu

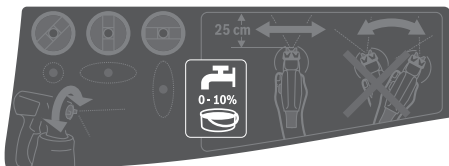

- Sekoita ruiskutettava aine hyvin.
- Tarvittaessa ohenna ruiskutettavaa ainetta.

Ruiskutettava aine

suositeltava ohennus

Petsit, öljyt, kuultovärit, kyllystysaineet, 0 % ruostesuojajohjusteet

Liutin- tai vesiohenteiset lakkamaalit, 10 % johjusteet, lämpöpatterimaalit, paksun kerroksen muodostavat kuultovärit

Dispersiomaalit, lateksimaalit vähintään 10 %

- **Tarkista ohennettaessa, että ruiskutettava aine ja ohenne sopivat yhteen.** Jos käytät väärää ohennetta syntyy paakkuja, jotka tukkivat suihkupistooliin.
- **Varmista ruiskutusmateriaalin ohentamisen yhteydessä, että seoksen leimahduspiste on myös ohentamisen jälkeen yli 55 °C.** Esim. liuotinpitoisten lakkojen ohentaminen alentaa niiden leimahduspistettä.

Ruiskutettavan aineen täyttö (katso kuvat D1 – D2)

Huomio: Poista ilmaletku ennen ruiskutusmateriaalin täyttämistä **17** (kierrä bajonetikiinnitystä **18** neljäosakierros vastapäivään, vedä bajonetikiinnitys **18** irti liitoksesta **4**).

- Kierrä irti säiliö **7** suihkupistoolista.
- Täytä ruiskutusmateriaalia **korkeintaan 800-merkintään** asti säiliöön **7**.
- Käännä nousuputki **12** niin, että ruiskutettava aine voidaan käyttää lähes loppuun asti:

| | |
|--|--|
| makaavien kohteiden ruiskutusta varten | eteen ilmakupun/suutinpään suuntaan |
| yli pään ruiskutusta varten | taaksepäin kahvan suuntaan |

- Suorita koeruiskutus koepinnalle. (katso "Ruiskutus", sivu 90)

Kun saat optimaalisen ruiskutusjäleen voit aloittaa ruiskutuksen.

tai

Jos ruiskutustulos ei ole tyydyttävä tai jos suihkupistoolista ei tule väriä, tulee menetellä kohdan "Häiriöiden korjaus" sivulla 92 mukaan.

Käyttöönotto (katso kuva E)

- **Ota huomioon verkkojännite!** Virtalähteen jännitteen tulee vastata laitteen tyyppikilvessä olevia tietoja.
- **Varmista, että perusyksikkö ei käytön aikana voi imeä pölyä tai muuta likaa.**
- **Älä koskaa ruiskuta perusyksikköä.**
- **Keskeytä ruiskutus, jos nestettä purkautuu ruiskutuksen aikana muualta kuin tätä varten tarkoitettua suutimesta ja korjaa ruiskutuspistoolin asento.** On olemassa sähköiskun vaara.
- **Älä ruiskuta itseäsi, muita ihmisiä tai eläimiä kohti.**

Käynnistys

Energian säästämiseksi kytke hienoruiskutusjärjestelmä päälle vain silloin, kun käytät kyseistä työkalua.

- PFS 2000: Tarkasta, oletko asentanut oikean suutinpään (katso "Suutinpään vaihto", sivu 89).
- Liitä nyt pistotulppa pistorasiaan.

90 | Suomi

- Ota suihkupistooli käteen ja suuntaa se ruiskutettavaa pintaa kohti.
- Työnnä käynnistyskytkin **20** eteen.
- Paina suihkupistoolin käyttökytkintä **6**.

Huomio: Kun perusyksikkö on kytketty päälle, ilmavusta **2** virtaa jatkuvasti ilmaa.

Poiskytkentä

- Vapauta käyttökytkin **6** ja työnnä käynnistyskytkin **20** taakse.
- Irrota pistotulppa pistorasiasta.

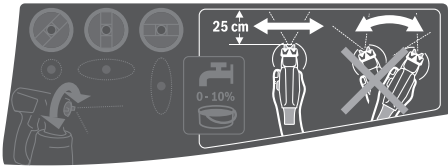
Työskentelyohjeita**Ruiskutus (katso kuva F)**

Huomio: Ota tuulensuunta huomioon, kun käytät sähkötyökälua ulkona.

- Suorita ensin koeruiskutus ja säädä suihkun muoto ja ruiskutettavan aineen määrä vastaamaan ruiskutettavaa ainetta. (Katso asetukset seuraavat luvut)
- Pidä suihkupistoolia ehdottomasti tasaisella 20 – 25 cm:n etäisyydellä kohtisuorassa ruiskutettavaan pintaan nähden.
- Aloita ruiskutus ruiskutettavan pinnan ulkopuolelta.
- Liikuta suihkupistoolia säädetyin ruiskutusmuodon mukaan vaakasuoraan tai pystysuoraan.
- Pinnasta tulee tasainen, kun ruiskutuslinjojen limitys on 4 – 5 cm.
- Pidä ruiskutuspistoolia hieman vinossa ja siirry taaksepäin, kauemmas ruiskutetusta pinnasta, makaavassa asennossa oleville kohteille tehtävien tai pään yläpuolella suoritettavien ruiskutustöiden yhteydessä.

Kompastumisvaara! Varo mahdollisia huoneessa olevia esteitä.

- Vältä keskeytyksiä ruiskutettavassa pinnassa.

Suihkipistoolin tasainen liike aikaansaa yhtenäisen pintaladun.

Muuttuva etäisyys ja ruiskutuskulma johtaa värin voimakkaaseen sumunmuodostukseen ja siten epätasalaatuiseen pintaan.

- Lopeta ruiskutus ruiskutettavan pinnan ulkopuolelta.

Älä missään tapauksessa ruiskuta säiliötä aivan tyhjäksi. Jos nousuputki ei uppoa enää suihkutettavaan aineeseen, silloin suihku katkeaa ja pinnasta tulee epätasainen.

Jos maalia kerrosta suutinpäähän ja ilmakuppuun, puhdista molemmat osat käytettävällä ohenteella.

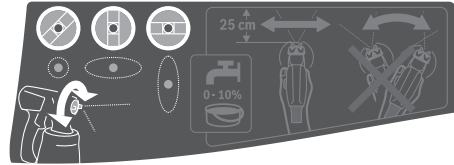
Suihkun muodon säätö

► **Älä koskaan paina käyttökytkintä 6, kun säädät ilmakupua 2.**

- Käännä ilmakupu **2** haluttuun asentoon.

| Ilmakupu | Suihku | Käyttö |
|----------|--------|--|
| | | vaakasuora litteä suihku pystysuoraa työsuuntaa varten |
| | | pystysuora litteä suihku vaakasuoraa työsuuntaa varten |
| | | Pyöreä suihku kullia, reunoja ja vaikeasti päästäviä kohteita varten |

Ruiskutusainemäärän asetus (katso kuva G)**(PAINTVolume)**

- Kierrä säätöpyörä **5** halutun ruiskutusainemäärän säätämiseksi:
 - : pieni ruiskutusainemäärä,
 - +: suurin ruiskutusainemäärä.

Ruiskutettavan aineen määrä Asetus

Liian paljon ruiskutusainetta ruiskutettavaa ainetta pinnalla: Ruiskutettavan aineen määrää tulee pienentää.

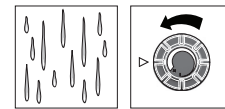

- Kierrä säätöpyörää **5** suuntaan -.

Liian vähän ruiskutusainetta ruiskutettavaa ainetta pinnalla: Ruiskutettavan aineen määrää tulee suurentaa.

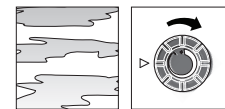

- Kierrä säätöpyörää **5** suuntaan +.

Tapettien kostuttaminen

Vanhojen tapettien irrotuksen helpottamiseksi voit ruiskuttaa tapettipinnan päälle lämmintä vettä (maks. 55 °C).

Käytä tähän harmaata suutinpäätä **8**.

Työtautot ja kuljetus (katso kuvat H – I)

Hienoruisutusjärjestelmän vaivatonta kuljettamista varten perusyksikössä on kantokahva **21** ja kantohihna **22**.

Työskentelyn aikana voit kantaa perusyksikköä **19** olan yli kulkevalla kantohihnalla **22**.

Työtoukojen ajaksi suihkupistooli **1** voidaan asettaa tasaiselle alustalle. Silloin ruiskutettavaa ainetta ei pääse valumaan ulos.

- ▶ **Aseta ruiskutusmateriaalia sisältävä ruiskutuspistooli aina pystyasentoon tasaiselle pinnalle.** Makaavasta ruiskutuspistoolista saattaa valua ruiskutusmateriaalia.

Hoito ja huolto

Huolto ja puhdistus

- ▶ **Irrota pistotulppa pistorasiasta ennen kaikkia sähkötyökaluun kohdistuvia töitä.**
- ▶ **Puhdista ruiskutusjärjestelmän yksittäiset osat, erityisesti kaikki ruiskutukseen osallistuvat rakenneosat, huolellisesti jokaisen käytön jälkeen.** Asianmukainen puhdistus on edellytys ruiskutuspistoolin moitteettomalle ja turvalliselle toiminnalle. Takuu raukeaa, jos laitteen puhdistaminen laiminlyödään tai se puhdistetaan epäasianmukaisesti.

Jos liitäntäjohdon vaihto on välttämätön, tulee tämän suorittaa Bosch tai Bosch-sähkötyökalujen sopimushuolto turvallisuuden vaarantamisen välttämiseksi.

Ilmansuodattimen puhdistus (katso kuva J)

Ilmansuodatin **26** täytyy puhdistaa säännöllisin välein. Jos ilmansuodatin on erittäin likainen, se täytyy vaihtaa.

- Avaa ilmansuodattimen kansi **23**.
- Ota ilmansuodatin **26** pois.
- Lievästi likainen:
Puhdista ilmansuodatin **26** kevyesti naputtelemalla.
tai
Erittäin likainen:
Puhdista ilmansuodatin **26** juoksevalla vedellä ja anna sen sitten kuivua täysin kuivaksi, jotta siihen ei muodostu hometta.
tai
Vaihda ilmansuodatin **26**.
- Asenna ilmansuodatin jälleen paikalleen.
- Sulje ilmansuodattimen kansi **23**.

Hienoruisutusjärjestelmän puhdistus (katso kuva K)

Puhdista aina suihkupistooli ja ruiskutettavan aineen säiliö kyseisellä ohenteella (liuottimella tai vedellä), jota käytetään ruiskutettavaan aineeseen.

Älä missään tapauksessa puhdista suihkupistoolin suutin- ja ilmareikiä terävillä esineillä.

- Kytke perusyksikkö **19** pois päältä.
- Irrota ilmaletku **17** perusyksiköstä **19** ja suihkupistoolista **1** (käännä bajonetti kiinnitystä **18** neljänneskiertos myötäpäivään; vedä bajonetti kiinnitystä **18** liitännästä **4/24** irti).
- Puhdista perusyksikkö tarvittaessa ohenteella kostutetulla liinalla ja poista sitten perusyksikkö **19** ja ilmaletku **17** puhdistusalueen välittömästä läheisyydestä.
- Paina suihkupistoolin käyttökytkintä **6**, jotta suihkutettava aine pääsee valumaan takaisin säiliöön.
- Ruuvaa säiliö **7** irti ja tyhjennä jäljelle jäänyt aine takaisin alkuperäiseen astiaan.
- Täytä säiliö **7** puolilleen ohenteella (liuotinta tai vettä) ja kiinnitä se jälleen suihkupistooliin **1**.
- Ravistele suihkupistoolia perusteellisesti.
- Ruuvaa säiliö **7** irti ja tyhjennä säiliö täydellisesti tyhjäan maalityökaluihin.
- Irrota lukitusmutteri **3**, ilmakupi **2**, tiivistelevy **11**, käytettävä suutinpää **9/8** O-renkaineen **10** ja nousuputki **12** yhdessä säiliön tiivistein **14** kanssa.
Varmista tässä yhteydessä, että O-renkas **10** pysyy suutinpäässä.
- Puhdista ämpärisä ohenteen kanssa kaikki maalia johtavat osat käyttämällä tavanomaista tiskiharjaa.
Puhdista myös suihkupistoolin **1** maalikanava **16**.
- Tarkista, että nousuputki **12** säiliötiivistein **14** on puhdas ruiskutettavasta aineesta ja vaurioitumaton.
Tarvittaessa puhdista säiliön tiiviste **14** vielä kertaalleen ohenteella.
Puhdista ilmanpoistoreikä **15** sopivalla apuvälineellä.
- Puhdista säiliö ja suihkupistooli ulkoa ohenteeseen kostutetulla liinalla.
- Anna kaikkien osien kuivua huolellisesti ennen kokoamista.
- Kokoa hienoruisutusjärjestelmä jälleen päinvastaisessa järjestyksessä.
Työnnä säiliötiiviste **14** jälleen ylös nousuputken **12** uraan.
Varmista, että säiliötiiviste on asennettu tarkasti paikalleen nousuputken uraan, jotta suihkupistooli saadaan tiivistettyä kunnolla.
Huolehdi siitä, että työnät nousuputken **12** jälleen maalikanavan **16** päälle rajoittimeen asti.

Materiaalin hävittäminen

Ohenteesta ja ruiskutettavan aineen jäännöksistä on huolehdittava ympäristöystävällisesti. Ota huomioon valmistajan hävitysohjeet ja paikalliset ongelmajätteen hävitysohjeet.

Ympäristöä saastuttavia kemikaaleja ei saa päästää maahan, pohjaveteen tai vesistöön. Älä koskaan kaada ympäristöä vaingoittavia kemikaaleja viemäriin!

Varustointi

- Ennen kuin viet hienoruisutusjärjestelmän säilytyspaikkaansa, puhdista se perusteellisesti ja anna kaikkien osien kuivua täydellisesti ennen uudelleenkokoaamista.

92 | Suomi

Häiriöiden korjaus

| Ongelma | Syy | Korjaus |
|---|--|--|
| Ruiskutettava aine ei peitä kunnolla | Ruiskutettava ainemäärä on liian pieni | Kierrä säätöpyörää 5 suuntaan + |
| | Etäisyys ruiskutettavaan pintaan on liian suuri | Pienennä ruiskutusetäisyyttä |
| | Liian vähän ruiskutettavaa ainetta pinnalla, pintaa ruiskutettu liian vähän | Ruiskuta ruiskutettavaa pintaa enemmän |
| | Ruiskutettava aine on liian sakeaa | Ohenna ruiskutettavaa ainetta uudelleen ja suorita koeruiskutus |
| Ruiskutettava aine valuu ruiskutuksen jälkeen | Ruiskutettu liikaa ruiskutettavaa ainetta | Käännä säätöpyörää 5 suuntaan - |
| | Etäisyys ruiskutettavaan pintaan on liian pieni | Suurena ruiskutusetäisyyttä |
| | Ruiskutettava aine on liian juoksevaa | Lisää alkuperäistä ruiskutettavaa ainetta |
| | Ruiskutettu liian monta kertaa samaan kohtaan | Poista maali, äläkä ruiskuta seuraavalla kerralla niin monta kertaa samaan kohtaan |
| Liian voimakas sumutus | Ruiskutettava ainemäärä on liian suuri | Käännä säätöpyörää 5 suuntaan - |
| | PFS 2000: Valkoinen suutinpää 9 asennettu (liian suuri suutinhalkaisija) | Asenna harmaa suutinpää 8 |
| | Suutinneula 13 on likainen | Puhdista suutinneula |
| | Ruiskutettava aine on liian sakeaa | Ohenna ruiskutettavaa ainetta uudelleen ja suorita koeruiskutus |
| | Ilmansuodatin 26 on hyvin likainen | Ilmansuodattimen vaihto |
| Liian voimakas värисumu | Ruiskutettu liikaa ruiskutettavaa ainetta | Käännä säätöpyörää 5 suuntaan - |
| | Etäisyys ruiskutettavaan pintaan on liian suuri | Pienennä ruiskutusetäisyyttä |
| Suihku sykkii | Säiliössä on liian vähän ruiskutettavaa ainetta | Täytä ruiskutettavaa ainetta |
| | Nousuputken 12 ilmanpoistoreikä 15 tukossa | Puhdista nousuputki ja ilmanpoistoreikä |
| | Nousuputki 12 on löysässä | Työnnä nousuputki vasteeseen asti maalikanaan 16 |
| | Suutinpää 9/8 löysä | Kiristä suutinpää 9/8 |
| | Ilmansuodatin 26 on hyvin likainen | Ilmansuodattimen vaihto |
| | Ruiskutettava aine on liian sakeaa | Ohenna ruiskutettavaa ainetta uudelleen ja suorita koeruiskutus |
| Maalia pisaroi suutinpäästä | Maalia kerrostunut suutinpäähän 9/8 , suutinneulaan 13 ja ilmakupuun 2 | Puhdista suutinpää, suutinneula ja ilmakupu |
| | Suutinpää 9/8 löysä | Kiristä suutinpää 9/8 |
| Suutinpäästä ei tule maalia | Nousuputki 12 on löysässä | Työnnä nousuputki vasteeseen asti maalikanaan 16 |
| | Suutinneula 13 on tukossa | Puhdista suutinneula |
| | Nousuputki 12 on tukossa | Puhdista nousuputki |
| | Nousuputken 12 ilmanpoistoreikä 15 tukossa | Puhdista nousuputki ja ilmanpoistoreikä |
| | Säiliön tiiviste 14 puuttuu tai on vahingoittunut | Työnnä (uusi) säiliön tiiviste nousuputken päältä uraan |
| | Ruiskutettava aine on liian sakeaa | Ohenna ruiskutettavaa ainetta uudelleen ja suorita koeruiskutus |
| Ruiskutettava aine likaista (maalikokkareita) | Tyhjennä ja puhdista suihkupistooli täydellisesti; kaada aine täytön yhteydessä täytösihdin läpi | |

Asiakaspalvelu ja käyttöneuvonta

Asiakaspalvelu vastaa tuotteesi korjausta ja huoltoa sekä varaosia koskeviin kysymyksiin. Räjähdyssiirustuksia ja tietoja varaosista löydät myös osoitteesta:

www.bosch-pt.com

Boschin asiakaspalvelu auttaa mielellään sinua tuotteitamme ja niiden lisätarvikkeita koskevissa kysymyksissä.

Ilmoita kaikissa kyselyissä ja varaosatilauksissa 10-numeroinen tuotenumero, joka on ilmoitettu tuotteen mallikilvessä.

Suomi

Robert Bosch Oy
Bosch-keskushuolto
Pakkalantie 21 A
01510 Vantaa
Voitte tilata varaosat suoraan osoitteesta www.bosch-pt.fi.
Puh.: 0800 98044
Faksi: 010 296 1838
www.bosch.fi

Hävitys

Suihkupistooli, sähköyksikkö, lisätarvikkeet ja pakkaukset tulee toimittaa ympäristöystävälliseen uusiokäyttöön.

Älä heitä sähkötyökaluja talousjätteisiin!

Vain EU-maita varten:



Eurooppalaisen vanhoja sähkö- ja elektroniikkalaitteita koskevan direktiivin 2012/19/EU ja sen kansallisten lakien muunnosten mukaan tulee käyttökelvottomat sähkötyökalut kerätä erikseen ja toimittaa ympäristöystävälliseen uusiokäyttöön.

Oikeus teknisiin muutoksiin pidätetään.

Ελληνικά

Υποδείξεις ασφαλείας

Γενικές υποδείξεις ασφαλείας για ηλεκτρικά εργαλεία



ΠΡΟΕΙΔΟΠΟΙΗΣΗ Διαβάστε όλες τις υποδείξεις ασφαλείας και τις οδηγίες. Αμέλειες κατά την τήρηση των υποδείξεων ασφαλείας και των οδηγιών μπορεί να προκαλέσουν ηλεκτροπληξία, πυρκαγιά ή/και σοβαρούς τραυματισμούς.

Φυλάξτε όλες τις προειδοποιητικές υποδείξεις και οδηγίες για κάθε μελλοντική χρήση.

Ο ορισμός «Ηλεκτρικό εργαλείο» που χρησιμοποιείται στις προειδοποιητικές υποδείξεις αναφέρεται σε ηλεκτρικά εργαλεία που τροφοδοτούνται από το ηλεκτρικό δίκτυο (με ηλεκτρικό καλώδιο) καθώς και σε ηλεκτρικά εργαλεία που τροφοδοτούνται από μπαταρία (χωρίς ηλεκτρικό καλώδιο).

Ασφάλεια στο χώρο εργασίας

- ▶ Διατηρείτε τον τομέα που εργάζεσθε καθαρό και καλά φωτισμένο. Αταξία ή σκοτεινές περιοχές εργασίας μπορεί να οδηγήσουν σε ατυχήματα.
- ▶ Μην εργάζεσθε με το ηλεκτρικό εργαλείο σε περιβάλλον όπου υπάρχει κίνδυνος έκρηξης, στο οποίο υπάρχουν εύφλεκτα υγρά, αέρια ή σκόνης. Τα ηλεκτρικά εργαλεία δημιουργούν σπινθηρισμό ο οποίος μπορεί να αναφλέξει τη σκόνη ή τις αναθυμιάσεις.
- ▶ Όταν χρησιμοποιείτε το ηλεκτρικό εργαλείο κρατάτε μακριά απ' αυτό τα παιδιά κι άλλα τυχόν παρευρισκόμενα άτομα. Σε περίπτωση απόσπασης της προσοχής σας μπορεί να χάσετε τον έλεγχο του μηχανήματος.

Ηλεκτρική ασφάλεια

- ▶ Το φως του ηλεκτρικού εργαλείου πρέπει να ταιριάζει στην πρίζα. Δεν επιτρέπεται με κανέναν τρόπο η μετατροπή του φως. Μην χρησιμοποιείτε προσαρμοστικά φως σε συνδυασμό με γειωμένα ηλεκτρικά εργαλεία. Αμεταποίητα φως και κατάλληλες πρίζες μειώνουν τον κίνδυνο ηλεκτροπληξίας.
- ▶ Αποφεύγετε την επαφή του σώματός σας με γειωμένες επιφάνειες όπως σωλήνες, θερμαντικά σώματα (καλοριφέρ), κουζίνες ή ψυγεία. Όταν το σώμα σας είναι γειωμένο αυξάνεται ο κίνδυνος ηλεκτροπληξίας.
- ▶ Μην εκθέτετε τα μηχανήματα στη βροχή ή την υγρασία. Η διείσδυση νερού σ' ένα ηλεκτρικό εργαλείο αυξάνει τον κίνδυνο ηλεκτροπληξίας.
- ▶ Μην χρησιμοποιείτε το ηλεκτρικό καλώδιο για να μεταφέρετε ή να αναρτήσετε το ηλεκτρικό εργαλείο, ή για να βγάλετε το φως από την πρίζα. Κρατάτε το ηλεκτρικό καλώδιο μακριά από υπερβολικές θερμοκρασίες, κοφτερές ακμές και/ή από κινητά εξαρτήματα. Τυχόν χαλασμένα ή περιπλεγμένα ηλεκτρικά καλώδια αυξάνουν τον κίνδυνο ηλεκτροπληξίας.
- ▶ Όταν εργάζεσθε μ' ένα ηλεκτρικό εργαλείο στο ύπαιθρο να χρησιμοποιείτε καλώδια επιμήκυνσης (μπαλαντέζες) που είναι κατάλληλα και για χρήση στο ύπαιθρο. Η χρήση καλωδίων επιμήκυνσης κατάλληλων για υπαίθριους χώρους ελαττώνει τον κίνδυνο ηλεκτροπληξίας.
- ▶ Όταν η χρήση του ηλεκτρικού εργαλείου σε υγρό περιβάλλον είναι αναπόφευκτη, τότε χρησιμοποιήστε έναν προστατευτικό διακόπτη διαρροής (διακόπτη FI/RCD). Η χρήση ενός προστατευτικού διακόπτη διαρροής ελαττώνει τον κίνδυνο ηλεκτροπληξίας.

Ασφάλεια προσώπων

- ▶ Να είστε πάντοτε προσεκτικός/προσεκτική, να δίνετε προσοχή στην εργασία που κάνετε και να χειρίζεστε το μηχάνημα με περίσκεψη. Μην χρησιμοποιήσετε ένα ηλεκτρικό εργαλείο όταν είστε κουρασμένος/κουρασμένη ή όταν βρίσκεστε υπό την επήρεια ναρκωτικών, οισονοιού ή φαρμάκων. Μια στιγμή απροσεξία κατά το χειρισμό του ηλεκτρικού εργαλείου μπορεί να οδηγήσει σε σοβαρούς τραυματισμούς.
- ▶ Φοράτε έναν κατάλληλο για σας προστατευτικό εξοπλισμό και πάντοτε προστατευτικά γυαλιά. Όταν φοράτε έναν κατάλληλο προστατευτικό εξοπλισμό όπως μάσκα προ-

94 | Ελληνικά

στασίας από σκόνη, αντιολισθητικά υποδήματα ασφαλείας, προστατευτικό κράνος ή ωτασπίδες, ανάλογα με το εκάστοτε εργαλείο και τη χρήση του, ελαττώνεται ο κίνδυνος τραυματισμών.

- ▶ **Αποφεύγετε την αθέλητη εκκίνηση. Βεβαιωθείτε ότι το ηλεκτρικό εργαλείο έχει αποζευχτεί πριν το συνδέσετε με το ηλεκτρικό δίκτυο ή με την μπαταρία καθώς και πριν το παραλάβετε ή το μεταφέρετε.** Όταν μεταφέρετε το ηλεκτρικό εργαλείο έχοντας το δάχτυλό σας στο διακόπτη ή όταν συνδέσετε το μηχανήμα με την πηγή ρεύματος όταν αυτό είναι ακόμη στη θέση ON, τότε δημιουργείται κίνδυνος τραυματισμών.
- ▶ **Αφαιρείτε από τα ηλεκτρικά εργαλεία τυχόν συναρμολογημένα εργαλεία ρύθμισης ή κλειδιά πριν θέσετε το ηλεκτρικό εργαλείο σε λειτουργία.** Ένα εργαλείο ή κλειδί συναρμολογημένο σ' ένα περιστρεφόμενο τμήμα ενός μηχανήματος μπορεί να οδηγήσει σε τραυματισμούς.
- ▶ **Μην υπερεκτιμάτε τον εαυτό σας. Φροντίζετε για την ασφαλή στάση του σώματός σας και διατηρείτε πάντοτε την ισορροπία σας.** Έτσι μπορείτε να ελέγξετε καλύτερα το μηχανήμα σε περιπτώσεις απροσδόκητων περιστάσεων.
- ▶ **Φοράτε κατάλληλα ενδύματα. Μη φοράτε φαρδιά ρούχα ή κοσμήματα. Κρατάτε τα μαλλιά σας, τα ρούχα σας και τα γάντια σας μακριά από κινούμενα εξαρτήματα.** Χαλαρή ενδυμασία, κοσμήματα ή μακριά μαλλιά μπορεί να εμπλακούν στα κινούμενα εξαρτήματα.
- ▶ **Όταν υπάρχει η δυνατότητα συναρμολόγησης διατάξεων αναρρόφησης ή συλλογής σκόνης, βεβαιωθείτε ότι αυτές είναι συνδεδεμένες με το μηχανήμα καθώς και ότι χρησιμοποιούνται σωστά.** Η χρήση μιας αναρρόφησης σκόνης μπορεί να ελαττώσει τον κίνδυνο που προκαλείται από τη σκόνη.

Επιμελής χειρισμός και χρήση ηλεκτρικών εργαλείων

- ▶ **Μην υπερφορτώνετε το μηχανήμα. Χρησιμοποιείτε για την εκάστοτε εργασία το ηλεκτρικό εργαλείο που προορίζεται γι' αυτήν.** Με το κατάλληλο ηλεκτρικό εργαλείο εργάζεστε καλύτερα και ασφαλέστερα στην αναφερόμενη περιοχή ισχύος.
- ▶ **Μη χρησιμοποιήσετε ποτέ ένα μηχανήμα που έχει χαλασμένο διακόπτη.** Ένα ηλεκτρικό εργαλείο που δεν μπορείτε πλέον να το θέσετε σε λειτουργία και/ή εκτός λειτουργίας είναι επικίνδυνο και πρέπει να επισκευαστεί.
- ▶ **Βγάλετε το φως από την πρίζα και/ή αφαιρέστε την μπαταρία πριν διεξάγετε στο μηχανήμα μια οποιαδήποτε εργασία ρύθμισης, πριν αλλάξετε ένα εξάρτημα ή όταν πρόκειται να διαφυλάξετε/να αποθηκεύσετε το μηχανήμα.** Αυτό τα προληπτικά μέτρα ασφαλείας μειώνουν τον κίνδυνο από τυχόν αθέλητη εκκίνηση του ηλεκτρικού εργαλείου.
- ▶ **Διαφυλάγετε τα ηλεκτρικά εργαλεία που δε χρησιμοποιείτε μακριά από παιδιά. Μην επιτρέψετε τη χρήση του μηχανήματος σε άτομα που δεν είναι εξοικειωμένα μ' αυτό ή δεν έχουν διαβάσει τις παρούσες οδηγίες.** Τα ηλεκτρικά εργαλεία είναι επικίνδυνα όταν χρησιμοποιούνται από άπειρα πρόσωπα.
- ▶ **Να περιποίεστε προσεκτικά το ηλεκτρικό εργαλείο. Ελέγχετε, αν τα κινούμενα εξαρτήματα λειτουργούν άψογα, χωρίς να μπλοκάρουν, ή μήπως έχουν σπάσει ή**

φθαρεί τυχόν εξαρτήματα τα οποία επηρεάζουν τον τρόπο λειτουργίας του ηλεκτρικού εργαλείου. Δώστε αυτά τα χαλασμένα εξαρτήματα για επισκευή πριν τα ξαναχρησιμοποιήσετε. Η κακή συντήρηση των ηλεκτρικών εργαλείων αποτελεί αιτία πολλών ατυχημάτων.

- ▶ **Διατηρείτε τα εργαλεία κοπής κοφτερά και καθαρά.** Προσεκτικά συντηρημένα κοπτικά εργαλεία σφηνώνουν δυσκολότερα και οδηγούνται ευκολότερα.
- ▶ **Χρησιμοποιείτε τα ηλεκτρικά εργαλεία, εξαρτήματα, παρελκόμενα εργαλεία κτλ. σύμφωνα με τις παρούσες οδηγίες. Λαμβάνετε επίσης υπόψη σας τις εκάστοτε συνθήκες και την υπό εκτέλεση εργασία.** Η χρησιμοποίηση των ηλεκτρικών εργαλείων για εργασίες που δεν προβλέπονται γι' αυτά μπορεί να δημιουργήσει επικίνδυνες καταστάσεις.

Service

- ▶ **Δώστε το ηλεκτρικό εργαλείο σας για επισκευή από άριστο εκπαιδευμένο προσωπικό και με γνήσια ανταλλακτικά.** Έτσι εξασφαλίζετε τη διατήρηση της ασφάλειας του μηχανήματος.

Υποδείξεις ασφαλείας για συστήματα λεπτού ψεκασμού

- ▶ **Να διατηρείτε την περιοχή που εργάζεστε καθαρή, καλά φωτισμένη και να φροντίζετε να μην υπάρχουν σ' αυτήν δοχεία με χρώματα ή διαλύτες, πανιά ή άλλα εύφλεκτα υλικά. Κίνδυνος αυτανάφλεξης.** Φροντίστε να υπάρχουν ανά πάσα στιγμή διαθέσιμοι πυροσβεστήρες/συσκευές πυρόσβεσης.
- ▶ **Να φροντίζετε για την ύπαρξη καλού αερισμού στην περιοχή ψεκασμού καθώς και για επαρκή φρέσκο αέρα σε ολόκληρο τον αντίστοιχο χώρο.** Εξατμιζόμενοι διαλύτες δημιουργούν ένα εκρηκτικό περιβάλλον.
- ▶ **Μην ψεκάζετε και μην καθαρίζετε με υλικά, των οποίων η θερμοκρασία ανάφλεξης είναι κάτω των 55 °C. Χρησιμοποιείτε υλικά με βάση το νερό, μη πηκτικούς υδρογονάνθρακες ή παρόμοια υλικά.** Οι πηκτικοί, εξατμιζόμενοι διαλύτες δημιουργούν ένα εκρηκτικό περιβάλλον.
- ▶ **Να μην ψεκάζετε σε περιοχές που υπάρχουν πηγές ανάφλεξης, π.χ. σπινθηρισμοί από ηλεκτρικά πεδία, ακάλυπτες φλόγες, φλόγες ανάφλεξης, καυτά αντικείμενα, κινητήρες, αναμμένα τσιγάρα, σπινθηρισμοί από εισαγωγή/εξαγωγή φως ηλεκτρικών καλωδίων σε/από πρίζες καθώς και από το ανοιγόκλεισμα διακοπών.** Τέτοιες πηγές σπινθηρισμού μπορεί να προκαλέσουν την ανάφλεξη του περιβάλλοντος.
- ▶ **Να μην ψεκάζετε υλικά για τα οποία δεν γνωρίζετε αν αποτελούν κίνδυνο.** Άγνωστα υλικά μπορεί να δημιουργήσουν επικίνδυνες καταστάσεις.
- ▶ **Μην ψεκάζετε κανέναν αποκολλητή ταπεσαρίας ούτε και καυτό νερό.** Ψεκάστε μόνο ζεστό νερό (πολύ 55 °C) χωρίς χημικά πρόσθετα.
- ▶ **Όταν ψεκάζετε ή εργάζεστε με χημικές ουσίες να φοράτε έναν κατάλληλο για σας προσωπικό εξοπλισμό, π.χ. κατάλληλα προστατευτικά γάντια και μια προστατευτική ή αναπνευστική μάσκα.** Όταν φοράτε έναν κατάλληλο για

τις εκάστοτε συνθήκες προστατευτικό εξοπλισμό ελαττώνει-
ται ή έκθεσή σας στις επικίνδυνες ουσίες.



- ▶ **Να λαμβάνετε υπόψη σας τυχόν κινδύνους από το υπό ψεκασμό υλικό. Να προσέχετε τα σημάδια επάνω στο δοχείο ή της πληροφορίας του κατασκευαστή του υπό ψεκασμό υλικού, συμπεριλαμβανομένης και της εντολής να φορέσετε έναν προσωπικό προστατευτικό εξοπλισμό.** Να τηρείτε τις υποδείξεις του κατασκευαστή για να ελαττώσετε τον κίνδυνο πυρκαγιάς καθώς τον κίνδυνο πρόκλησης τραυματισμών από δηλητήρια, καρκινογόνες ουσίες κτλ.
- ▶ **Να διατηρείτε το φως του ηλεκτρικού καλωδίου και τη σκανδάλη του πιστολιού ψεκασμού χωρίς χρώματα και άλλα υγρά. Μην κρατήσετε ποτέ το καλώδιο από τα βύσματα για να το υποστηρίξετε.** Τυχόν αμέλειες κατά τη σύζευξη μπορεί να προκαλέσουν ηλεκτροπληξία.
- ▶ **Να επιτηρείτε τα παιδιά.** Έτσι εξασφαλίζετε ότι τα παιδιά δεν θα παίξουν με το σύστημα λεπτού ψεκασμού.

Περιγραφή του προϊόντος και της ισχύος του



Διαβάστε όλες τις υποδείξεις ασφαλείας και τις οδηγίες. Αμέλειες κατά την τήρηση των υποδείξεων ασφαλείας και των οδηγιών μπορεί να προκαλέσουν ηλεκτροπληξία, πυρκαγιά ή/και σοβαρούς τραυματισμούς.

Χρήση σύμφωνα με τον προορισμό

PFS 1000

Το ηλεκτρικό εργαλείο προορίζεται μόνο για τον ψεκασμό βερνικιών, επιχρισμάτων, ασταριών, διαφανών βερνικιών, προστατευτικών μέσων ξύλου, λαδιών και νερού, που εμπεριέχουν διαλύτες ή είναι υδατοδιαλυτά.

Το ηλεκτρικό εργαλείο μπορεί να χρησιμοποιηθεί επίσης για ψεκασμό πολύ αραιωμένων χρωμάτων διασποράς και χρωμάτων λατέξ.

Το ηλεκτρικό εργαλείο δεν είναι κατάλληλο για την επεξεργασία βάσεων, υλικών επικάλυψης που εμπεριέχουν οξέα, υλικών ψεκασμού με κόκκους και σωματίδια καθώς και υλικών που δε σχηματίζουν νέφος ή σταγονίδια ψεκασμού.

PFS 2000

Το ηλεκτρικό εργαλείο προορίζεται μόνο για τον ψεκασμό χρωμάτων διασποράς και χρωμάτων λατέξ, βερνικιών που εμπεριέχουν διαλύτες και υδατοδιαλυτών βερνικιών, επιχρισμάτων, ασταριών, διαφανών βερνικιών, προστατευτικών μέσων ξύλου και λαδιών (ALLPaint) και νερού.

Το ηλεκτρικό εργαλείο δεν είναι κατάλληλο για την επεξεργασία βάσεων, υλικών επικάλυψης που εμπεριέχουν οξέα και χρωμάτων προσόψεων.

Απεικονιζόμενα στοιχεία

Η αριθμοδότηση των απεικονιζόμενων στοιχείων βασίζεται στην απεικόνιση του ηλεκτρικού εργαλείου στις σελίδες με τα γραφικά.

- 1 Πιστόλι ψεκασμού
- 2 Πώμα αέρα
- 3 Παξιμάδι με επικάλυμμα
- 4 Σύνδεση σωλήνα (πιστόλι ψεκασμού)
- 5 Τροχίσκος ρύθμισης ποσότητας υλικού ψεκασμού
- 6 Διακόπτης χειρισμού/Σκανδάλη
- 7 Δοχείο για υλικό ψεκασμού
- 8 Καπάκι ακροφυσίου (γκρι: για χρήση «Ξύλο»)
- 9 Καπάκι ακροφυσίου (λευκό: για χρήση «Τοίχος») (PFS 2000)
- 10 Δακτύλιος O
- 11 Ροδέλα στεγανοποίησης
- 12 Κατακόρυφος σωλήνας
- 13 Καρφίτσα ακροφυσίου
- 14 Φλάντζα δοχείου
- 15 Οπή εξαερισμού
- 16 Κανάλι χρώματος
- 17 Σωλήνας αέρα
- 18 Σύνδεση μπαγιονέτας
- 19 Βασική μονάδα
- 20 Διακόπτης ON/OFF
- 21 Χειρολαβή
- 22 Ίμάντας ανάρτησης
- 23 Καπάκι φίλτρου αέρα
- 24 Σύνδεση σωλήνα (βασική μονάδα)
- 25 Θηλιά για ιμάντα ανάρτησης
- 26 Φίλτρο αέρα

***Εξαρτήματα που απεικονίζονται ή περιγράφονται δεν περιέχονται στη στάνταρ συσκευασία. Για τον πλήρη κατάλογο εξαρτημάτων κοιτάτε το πρόγραμμα εξαρτημάτων.**

Πληροφορίες για θόρυβο και δονήσεις

Τιμές εκπομπής θορύβου, υπολογισμένες κατά EN 60745-1, EN 50580.

Η χαρακτηριστική στάθμη ακουστικής πίεσης του μηχανήματος εξακριβώθηκε σύμφωνα με την καμπύλη A και ανέρχεται σε 79 dB(A). Ανασφάλεια K = 3 dB.

Όταν εργάζεσθε η στάθμη θορύβου μπορεί να ξεπεράσει τα 80 dB(A).

Φοράτε ωτασπίδες!

Οι συνολικές τιμές κραδασμών a_h (άθροισμα ανυσομάτων τριών κατευθύνσεων) και ανασφάλεια K εξακριβώθηκαν σύμφωνα με το πρότυπο EN 60745-1, EN 50580:

$$a_h < 2,5 \text{ m/s}^2, K = 1,5 \text{ m/s}^2.$$

Η στάθμη κραδασμών που αναφέρεται σ' αυτές τις οδηγίες έχει μετρηθεί σύμφωνα με μια διαδικασία μέτρησης τυποποιημένη στο πρότυπο EN 60745 και μπορεί να χρησιμοποιηθεί για τη σύγκριση διαφόρων ηλεκτρικών εργαλείων. Είναι επίσης κατάλληλη για έναν προσωρινό υπολογισμό της επιβάρυνσης από τους κραδασμούς.

96 | Ελληνικά

Η στάθμη κραδασμών που αναφέρεται αντιπροσωπεύει τις βασικές χρήσεις του ηλεκτρικού εργαλείου. Σε περίπτωση όμως που το ηλεκτρικό εργαλείο χρησιμοποιηθεί για άλλες εφαρμογές, με διαφορετικά ή αποκλίνοντα εξαρτήματα ή χωρίς επαρκή συντήρηση, τότε η στάθμη κραδασμών μπορεί να αποκλίνει και αυτή. Αυτό μπορεί να αυξήσει σημαντικά την επιβάρυνση από τους κραδασμούς κατά τη συνολική διάρκεια ολόκληρου του χρονικού διαστήματος που εργάζεσθε.

Για την ακριβή εκτίμηση της επιβάρυνσης από τους κραδασμούς θα πρέπει να λαμβάνονται επίσης υπόψη και οι χρόνοι κατά τη διάρκεια των οποίων το εργαλείο βρίσκεται εκτός λειτουργίας ή λειτουργεί, χωρίς όμως στην πραγματικότητα να χρησιμοποιείται. Αυτό μπορεί να μειώσει σημαντικά την επιβάρυνση από τους κραδασμούς κατά τη διάρκεια ολόκληρου του χρονικού διαστήματος που εργάζεσθε.



Γι' αυτό, πριν αρχίσει η δράση των κραδασμών, πρέπει να καθορίζετε συμπληρωματικά μέτρα ασφαλείας για την προστασία του χειριστή όπως: Συντήρηση του ηλεκτρικού εργαλείου και των εξαρτημάτων που χρησιμοποιείτε, διατήρηση ζεστών των χεριών, οργάνωση της εκτέλεσης των διάφορων εργασιών.

Δήλωση συμβατότητας 

Δηλώνουμε με αποκλειστική μας ευθύνη, ότι το προϊόν που περιγράφεται στα «Τεχνικά χαρακτηριστικά» αντιστοιχεί σε όλες τις σχετικές διατάξεις των οδηγιών 2011/65/ΕΕ, έως 19 Απριλίου 2016: 2004/108/ΕΚ, από 20 Απριλίου 2016: 2014/30/ΕΕ, 2006/42/ΕΚ συμπεριλαμβανομένων των αλλαγών τους και ταυτίζεται με τα ακόλουθα πρότυπα: EN 60745-1, EN 50580.

Τεχνικός φάκελος (2006/42/ΕΚ) από:
Robert Bosch GmbH, PT/ETM9,
70764 Leinfelden-Echterdingen, GERMANY

Henk Becker Helmut Heinzelmann
Executive Vice President Head of Product Certification
Engineering PT/ETM9

ΡΡα.
 i.V. 

Robert Bosch GmbH, Power Tools Division
70764 Leinfelden-Echterdingen, GERMANY
Leinfelden, 19.03.2015

Τεχνικά χαρακτηριστικά

| Σύστημα λεπτού ψεκασμού | | PFS 1000 | PFS 2000 |
|---|--------|---------------|---------------|
| Αριθμός ευρετηρίου | | 3 603 B07 0.. | 3 603 B07 3.. |
| Ονομαστική ισχύς | W | 410 | 440 |
| Ισχύς εκτόξευσης | ml/min | 100 | 200 |
| Χρόνος για επίστρωση με χρώμα επιφάνειας 2 m ² | min | 2 | 1,3 |
| Χωρητικότητα δοχείου για υλικό ψεκασμού | ml | 800 | 800 |
| Καπάκι ακροφυσίου 8 (γκρίζος) | | | |
| – Περίπτωση χρήσης «ξύλο»: Ψεκασμός βερνικιών που περιέχουν διαλύτες και υδατοδιαλυτών βερνικιών, επιχρισμάτων, ασταριών, διαφανών βερνικιών, προστατευτικών μέσων ξύλου και λαδιών | | ● | ● |
| Καπάκι ακροφυσίου 9 (λευκό) | | | |
| – Περίπτωση χρήσης «τοιχο»: Ψεκασμός χρωμάτων διασποράς και χρωμάτων λατέξ | | – | ● |
| Μήκος σωλήνα αέρα | m | 1,25 | 1,25 |
| Βάρος σύμφωνα με EPTA-Procedure 01/2003 | kg | 2,0 | 2,0 |
| Κατηγορία μόνωσης | | □/II | □/II |

Τα στοιχεία ισχύουν για ονομαστικές τάσεις [U] 230 V. Υπό διαφορετικές τάσεις και σε εκδόσεις ειδικές για τις διάφορες χώρες τα στοιχεία αυτά μπορεί να διαφέρουν.

Συναρμολόγηση

- ▶ **Βγάξτε το φιν από την πρίζα πριν από οποιαδήποτε εργασία στο ηλεκτρικό εργαλείο.**
- ▶ **Βεβαιωθείτε, ότι το πιστόλι ψεκασμού και η βασική μονάδα έχουν πλήρως συναρμολογηθεί με όλα τα στοιχεία στεγανοποίησης. Μόνο έτσι εξασφαλίζεται λειτουργία και η ασφάλεια του συστήματος λεπτού ψεκασμού.**

Σύνδεση σωλήνα αέρα (βλέπε εικόνες A1 – A2)

Σύνδεση στη βασική μονάδα:

- Τοποθετήστε μια σύνδεση μαγιονέτας **18** του εύκαμπτου σωλήνα του αέρα σύμφωνα με τα βέλη μαρκιαρίσματος σταθερά μέσα στα ανοίγματα της σύνδεσης **24** της βασικής μονάδας.
- Στρέψτε τη σύνδεση μαγιονέτας κατά ενενήντα μοίρες προς τη φορά των δεικτών του ρολογιού.

Σύνδεση στο πιστόλι ψεκασμού:

- Τοποθετήστε τη δεύτερη σύνδεση μπαγιονέτας **18** του εύκαμπτου σωλήνα του αέρα σύμφωνα με τα βέλη μαρκάρισματος σταθερά μέσα στα ανοίγματα της σύνδεσης **4** του πιστολιού ψεκασμού.
- Στρέψτε τη σύνδεση μπαγιονέτας κατά ενενήντα μοίρες προς τη φορά των δεικτών του ρολογιού.

Υπόδειξη: Πριν την πλήρωση του υλικού ψεκασμού απομακρύνετε από τον εύκαμπο σωλήνα του αέρα **17** (ένα τέταρτο περιστροφής του συνδέσμου μπαγιονέτας **18** ενάντια στη φορά των δεικτών του ρολογιού, τραβήξτε το σύνδεσμο μπαγιονέτας **18** από τη σύνδεση **4**).

Στερέωση του ιμάντα ανάρτησης (βλέπε εικόνα B)

Για να μεταβιναίετε εύκολα σε όλες στις υπό κατεργασία επιφάνειες, και γενικά για να είστε σε θέση κινήσετε ελεύθερα, μπορείτε να κρεμάσετε στον ώμο σας τη βασική μονάδα με τον ιμάντα ανάρτησης **22**.

- Γαντζώστε σε κάθε θηλιά **25** ένα άκρο της ζώνης.

Αλλαγή καπακιού ακροφυσίου (PFS 2000) (βλέπε εικόνα C)

Υπόδειξη: Πριν την επιλογή του καπακιού του ακροφυσίου ελέγξτε το υλικό ψεκασμού με ανάδευση. Το λεπτόρρευστο υλικό (π.χ. χρώμα ξύλου) ή αραιωμένο υλικό μπορεί να ψεκαστεί καλύτερα με το γκρι καπάκι ακροφυσίου **8**. Το παχύρρευστο υλικό (π.χ. βερνίκι ξύλου ή χρώμα τοίχου) μπορεί να ψεκαστεί καλύτερα με το λευκό καπάκι ακροφυσίου **9**.

- Για την αλλαγή του καπακιού του ακροφυσίου ξεβιδώστε το παξιμάδι ρακόρ **3**.
- Αφαιρέστε το πώμα του αέρα **2** και τη ροδέλα στεγανοποίησης **11**.
- Ξεβιδώστε το συναρμολογημένο καπάκι ακροφυσίου. Βεβαιωθείτε εδώ, ότι ο στεγανοποιητικός δακτύλιος **O 10** παραμένει πάνω στο καπάκι του ακροφυσίου.
- Βιδώστε το επιθυμητό καπάκι ακροφυσίου στο σπείρωμα στο πιστόλι ψεκασμού.
- Τοποθετήστε το πώμα του αέρα **2** μαζί με τη ροδέλα στεγανοποίησης **11** πάνω στο καπάκι ακροφυσίου και σφίξτε το καλά με το παξιμάδι ρακόρ **3**.

Λειτουργία

- ▶ **Βγάξτε το φις από την πρίζα πριν από οποιαδήποτε εργασία στο ηλεκτρικό εργαλείο.**

Προετοιμασία της εργασίας

- ▶ **Δεν επιτρέπεται η εκτέλεση εργασιών ψεκασμού στις όχθες υδατικών περιοχών ή σε γειτονικές επιφάνειες, που συμπεριλαμβάνονται άμεσα σ' αυτές.**

Όταν αγοράζετε χρώματα, βερνίκια και μέσα ψεκασμού να λαμβάνετε υπόψη σας την περιβαλλοντική τους συμβατότητα.

Προετοιμασία της υπό ψεκασμό επιφάνειας

Η υπό ψεκασμό επιφάνεια πρέπει να είναι καθαρή, στεγνή και χωρίς λίπη.

- Λείες υπό κατεργασία επιφάνειες πρέπει πρώτα να εκτραχύνονται και να καθαρίζονται από τη σκόνη που παράγεται κατά την εκτράχυνση.

Κατά την εργασία μπορεί να λερωθούν όλες οι μη καλυμμένες επιφάνειες από το νέφος ψεκασμού. Γι' αυτό να προετοιμάζετε το περιβάλλον της υπό ψεκασμό επιφάνειας:

- Να σκεπάζετε τα δάπεδα, αντικείμενα επίπλωσης, τις πόρτες, τα παράθυρα, τα κουφώματα κτλ.

Προετοιμασία του υλικού ψεκασμού

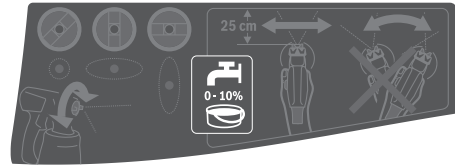

- Ανακατέψτε καλά το υλικό ψεκασμού.
- Αραιώστε ενδεχομένως το υλικό ψεκασμού.

Υλικό ψεκασμού

προτεινόμενη αραιώση

| | |
|---|------------------|
| Προστατευτικά μέσα ξύλου, λάδια, επι- χρώματα, υλικά εμποτισμού, αστάρια αντιδιαβρωτικής προστασίας | 0 % |
| Διαλυτά με διαλύτες ή με νερό βερνί- κια, αστάρια, βερνίκια θερμαντικών σωμάτων, παχιά επιχρώματα | 10 % |
| Χρώμα διασποράς, χρώμα λατέξ | το λιγότερο 10 % |

- ▶ **Προσέξτε, να ταιριάζουν μεταξύ τους το προς ψεκασμό υλικό και το αραιωτικό.** Σε περίπτωση που χρησιμοποιήσετε λάθος αραιωτικό μπορεί να δημιουργηθούν σβόλοι οι οποίοι θα βουλώσουν το πιστόλι ψεκασμού.

- ▶ **Προσέξτε κατά την αραιώση του υλικού ψεκασμού, ώστε η θερμοκρασία ανάφλεξης του μείγματος μετά την αραιώση να είναι ξανά κάτω των 55 °C.** Η αραιώση π.χ. βερνίκων που εμπεριέχουν διαλύτες κατεβάζει τη θερμοκρασία ανάφλεξης.

Γέμισμα με υλικό ψεκασμού (βλέπε εικόνες D1 – D2)

Υπόδειξη: Πριν την πλήρωση του υλικού ψεκασμού απομακρύνετε από τον εύκαμπο σωλήνα του αέρα **17** (ένα τέταρτο περιστροφής του συνδέσμου μπαγιονέτας **18** ενάντια στη φορά των δεικτών του ρολογιού, τραβήξτε το σύνδεσμο μπαγιονέτας **18** από τη σύνδεση **4**).

- Ξεβιδώστε το δοχείο **7** από το πιστόλι ψεκασμού.
- Προσθέστε το υλικό ψεκασμού **το πολύ μέχρι το 800 μαρκάρισμα** στο δοχείο **7**.
- Γυρίστε το κατακόρυφο σωλήνα **12** κατά τέτοιο τρόπο, ώστε να εκτοξευθεί όλο το υλικό ψεκασμού, σχεδόν χωρίς υπολείμματα:

| | |
|-------------------------------------|--|
| για ψεκασμό αντικειμένων στο έδαφος | προς τα εμπρός στην κατεύθυνση καπάκι ακροφυσίου/πώμα αέρα |
|-------------------------------------|--|

| | |
|---|---|
| για ψεκασμό αντικειμένων πάνω από το κεφάλι | προς τα πίσω με κατεύθυνση προς τη λαβή |
|---|---|

- Ψεκάστε δοκιμαστικά μια κατάλληλη επιφάνεια. (βλέπε «Ψεκαμός», σελίδα 98)

98 | Ελληνικά

Αρχίστε τον ψεκασμό μόλις πετύχετε μια άριστη εικόνα ψεκασμού της δοκιμαστικής επιφάνειας.

ή

Σε περίπτωση που το αποτέλεσμα του ψεκασμού δεν είναι ικανοποιητικό ή όταν δεν εξέρχεται μπογιά, τότε ακολουθήστε την διαδικασία που περιγράφεται στο κεφάλαιο «Εξουδετέρωση βλαβών» στη σελίδα 100.

Εκκίνηση (βλέπε εικόνα E)

- ▶ **Προσέξτε την τάση δικτύου!** Τα στοιχεία της τάσης της πηγής ρεύματος πρέπει να ταυτίζονται με τα αντίστοιχα στοιχεία επάνω στην πινακίδα κατασκευαστή του ηλεκτρικού εργαλείου.
- ▶ **Όταν εργάζεστε να φροντίζετε, η βασική μονάδα να μην αναρροφά σκόνης ή άλλες βρωμιές.**
- ▶ **Να δίνετε προσοχή για να μην ψεκάζεται η βασική μονάδα.**
- ▶ **Διακόψτε τη διαδικασία του ψεκασμού, όταν κατά τη διάρκεια του ψεκασμού εξέρχεται υγρό σε άλλα σημεία εκτός από το προβλεπόμενο ακροφύσιο και θέστε ξανά το πιστόλι ψεκασμού στην ενδεδειγμένη κατάσταση.** Υπάρχει ο κίνδυνος ηλεκτροπληξίας.
- ▶ **Μην ψεκάζετε τον εαυτό σας, άλλα άτομα ή ζώα.**

Θέση σε Λειτουργία

Για την εξοικονόμηση ενέργειας, ενεργοποιείτε το σύστημα λεπτού ψεκασμού μόνο, όταν τα χρησιμοποιείτε.

- PFS 2000: Ελέγξτε, εάν είναι συναρμολογημένο το σωστό καπάκι ακροφυσίου (βλέπε «Αλλαγή καπακιού ακροφυσίου», σελίδα 97).
- Τοποθετήστε το φινι δικτύου στην πρίζα.
- Πάρτε το πιστόλι ψεκασμού στο χέρι σας και κατευθύνετε το επάνω στην υπό ψεκασμό επιφάνεια.
- Σπρώξτε το διακόπτη On/Off **20** προς τα εμπρός.
- Πατήστε τη σκανδάλη **6** του πιστολιού ψεκασμού.

Υπόδειξη: Όταν η βασική μονάδα είναι ενεργοποιημένη, τότε στο πώμα του αέρα **2** εξέρχεται πάντοτε αέρας.

Θέση εκτός λειτουργίας

- Αφήστε το διακόπτη χειρισμού **6** ελεύθερο και απλώξτε το διακόπτη On/Off **20** προς τα πίσω.
- Βγάλτε το φινι δικτύου από την πρίζα.

Υποδείξεις εργασίας

Ψεκασμός (βλέπε εικόνα F)

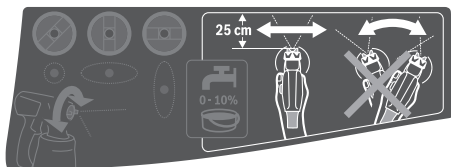

Υπόδειξη: Όταν χρησιμοποιείτε το ηλεκτρικό εργαλείο σε εξωτερικούς χώρους να δίνετε προσοχή στην κατεύθυνση του ανέμου.

- Να διεξάγετε πρώτα έναν δοκιμαστικό ψεκασμό και να ρυθμίσετε την εμφάνιση της ψεκασμένης επιφάνειας και την ποσότητα του μέσου ψεκασμού ανάλογα με το υλικό ψεκασμού. (Για ρυθμίσεις βλέπε τα κεφάλαια που ακολουθούν)

- Κρατάτε το πιστόλι ψεκασμού οπωσδήποτε σε μια ομοιόμορφη απόσταση από 20 – 25 cm κάθετα στο ψεκαζόμενο αντικείμενο.
 - Να αρχίζετε τον ψεκασμό εκτός της υπό ψεκασμό επιφάνειας.
 - Μετακινείτε το πιστόλι ψεκασμού ανάλογα με τη ρύθμιση του μοτίβου ψεκασμού ομοιόμορφα οριζόντια ή κάθετα. Μια ομοιόμορφη ποιότητα επιφάνειας δημιουργείται, όταν οι διαδρομές επικαλύπτονται κατά 4 – 5 cm.
 - Στις εργασίες ψεκασμού σε πλαγιασμένα κάτω αντικείμενα ή στις εργασίες ψεκασμού πάνω από το κεφάλι κρατάτε το πιστόλι ψεκασμού λίγο λοξά και μετακινήστε προς τα πίσω απομακρυνόμενοι από την ψεκασμένη επιφάνεια.
- Κίνδυνος σκοντάματος! Προσέχετε για πιθανά εμπόδια στο χώρο.**

- Να αποφεύγετε τις διακοπές του ψεκασμού εντός της υπό ψεκασμό επιφάνειας.

Με ομοιόμορφη οδήγηση του πιστολιού ψεκασμού πετυχαίνετε μια επίσης ομοιόμορφη εμφάνιση της ψεκασμένης επιφάνειας. Μια μη σταθερή απόσταση ή/και μια μη σταθερή γωνία ψεκασμού οδηγούν σε έναν ισχυρό σχηματισμό νέφους ψεκασμού και σε ανομοιομορφία της εικόνας της ψεκασμένης επιφάνειας.

- Να τερματίζετε τη διαδικασία ψεκασμού εκτός της υπό ψεκασμό επιφάνειας.

Μην ψεκάζετε το δοχείο του υλικού ψεκασμού ποτέ μέχρι τέλος. Όταν ο ανοδικός σωλήνας δε βυθίζεται πλέον στο υλικό ψεκασμού, διακόπεται η δέσμη ψεκασμού και δημιουργείται μια ανομοιόμορφη επιφάνεια.

Όταν επικάθεται υλικό ψεκασμού στο καπάκι του ακροφυσίου και στο πώμα του αέρα, καθαρίστε τα εξαρτήματα με το χρησιμοποιούμενο διαλυτικό.

Ρύθμιση της εμφάνισης της ψεκασμένης επιφάνειας

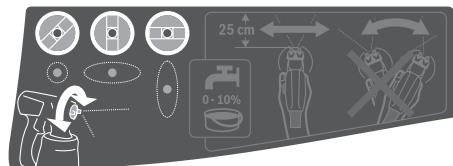

- ▶ **Μην πατήσετε ποτέ τη σκανδάλη 6 όσο ρυθμίζετε το πώμα αέρα 2.**

- Γυρίστε το πώμα αέρα **2** στην επιθυμητή θέση.

Πώμα αέρα



Δέσμη ψεκασμού Χρήση

οριζόντια επίπεδη δέσμη για κάθετη κατεύθυνση εργασίας

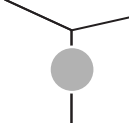

κάθετη επίπεδη δέσμη για οριζόντια κατεύθυνση εργασίας

Πώμα αέρα**Δέσμη ψεκασμού Χρήση**

στρογγυλή δέσμη για γωνίες, ακμές και δυσπρόσιτες θέσεις

Ρύθμιση ποσότητας υλικού ψεκασμού (βλέπε εικόνα G) (PAINTVolume)

- Γυρίστε τον τροχίσκο ρύθμισης **5** για να ρυθμίσετε την επιθυμητή ποσότητα υλικού ψεκασμού:
 - : ελάχιστη ποσότητα ψεκασμού,
 - + : μέγιστη ποσότητα ψεκασμού.

Ποσότητα υλικού ψεκασμού Ρύθμιση

Πάρα πολύ υλικό ψεκασμού στην υπό ψεκασμό επιφάνεια:

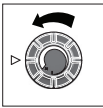
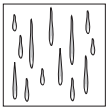

Η ποσότητα του υλικού ψεκασμού πρέπει να μειωθεί.

- Γυρίστε τον τροχίσκο ρύθμισης **5** με φορά **–**.

Πολύ λίγο υλικό ψεκασμού στην υπό ψεκασμό επιφάνεια:

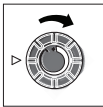
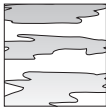

Η ποσότητα του υλικού ψεκασμού πρέπει να αυξηθεί.

- Γυρίστε τον τροχίσκο ρύθμισης **5** με φορά **+**.

Υγραση ταπετσαριών

Για την ευκολότερη απομάκρυνση των παλιών ταπετσαριών μπορείτε να ψεκάσετε τις ταπετσαρίες με ζεστό νερό (το πολύ 55 °C).

Χρησιμοποιήστε γι' αυτό το γκρι καπάκι ακροφυσίου **8**.

Διαλείμματα εργασίας και μεταφορά (βλέπε εικόνες H – I)

Για την εύκολη μεταφορά του συστήματος λεπτού ψεκασμού στη βασική μονάδα είναι τοποθετημένη μια λαβή μεταφοράς **21** και ένας μάντας μεταφοράς **22**.

Κατά τη διάρκεια της εργασίας μπορείτε να κρεμάσετε τη βασική μονάδα **19** με τη βοήθεια του μάντα μεταφοράς **22** πάνω από τον ώμο σας.

Στα διαλείμματα της εργασίας το πιστόλι ψεκασμού **1** μπορεί να εναποτεθεί πάνω σε μια επίπεδη επιφάνεια. Δεν μπορεί να χυθεί υλικό ψεκασμού.

- ▶ **Τοποθετείτε το γεμάτο με το υλικό ψεκασμού πιστόλι πάντοτε όρθιο πάνω σε μια επίπεδη επιφάνεια.** Από ένα πλαγιασμένο πιστόλι ψεκασμού μπορεί να χυθεί υλικό ψεκασμού.

Συντήρηση και Service**Συντήρηση και καθαρισμός**

- ▶ **Βγάξτε το φιν από την πρίζα πριν από οποιαδήποτε εργασία στο ηλεκτρικό εργαλείο.**

- ▶ **Μετά από κάθε χρήση καθαρίζετε προσεκτικά τα ξεχωριστά εξαρτήματα του συστήματος λεπτού ψεκασμού, ιδιαιτέρως όλα τα εξαρτήματα που έρχονται σε επαφή με την μπογιά.** Ένας καλός καθαρισμός είναι προϋπόθεση για την άψογη και ασφαλή λειτουργία του πιστολιού ψεκασμού. Σε περίπτωση απουσίας ή μη ενδεδειγμένου καθαρισμού δε γίνεται δεκτή καμία απαίτηση εγγύησης.

Μια τυχόν αναγκαία αντικατάσταση του ηλεκτρικού καλωδίου πρέπει να διεξαχθεί από την Bosch ή από ένα εξουσιοδοτημένο κατάστημα Service της Bosch, για να αποφευχθεί έτσι κάθε διακινδύνευση της ασφάλειας.

Καθαρισμός του φίλτρου αέρα (βλέπε εικόνα J)

Το φίλτρο του αέρα **26** πρέπει να καθαρίζεται περιστασιακά.

Εάν το φίλτρο του αέρα είναι πολύ λερωμένο, πρέπει να αντικατασταθεί.

- Ανοίξτε το κάλυμμα του φίλτρου του αέρα **23**.

- Αφαιρέστε το φίλτρο του αέρα **26**.

- Μικρή ρύπανση:

Χτυπήστε ελαφρά το φίλτρο του αέρα **26**.

ή

Μεγάλη ρύπανση:

Καθαρίστε το φίλτρο του αέρα **26** κάτω από τρεχούμενο νερό και αφήστε το στη συνέχεια να στεγνώσει καλά, για να αποφευχθεί η δημιουργία μούχλας.

ή

Αλλάξτε το φίλτρο αέρα **26**.

- Τοποθετήστε ξανά το φίλτρο του αέρα.

- Κλείστε ξανά το κάλυμμα του φίλτρου αέρα **23**.

Καθαρισμός του συστήματος λεπτού ψεκασμού (βλέπε εικόνα K)

Να καθαρίζετε το πιστόλι ψεκασμού και το δοχείο για το υλικό ψεκασμού πάντοτε με το διαλύτη (μέσο διάλυσης ή νερό) που χρησιμοποιείτε για το υλικό ψεκασμού.

Μην καθαρίζετε ποτέ τις σπές του ακροφυσίου και τις σπές του αέρα στο πιστόλι ψεκασμού με αιχμηρά αντικείμενα.

- Απενεργοποιήστε τη βασική μονάδα **19**.

- Απομακρύνετε τόσο από τη βασική μονάδα **19** όσο και από το πιστόλι ψεκασμού **1** τον εύκαμπο σωλήνα αέρα **17** (στροφή 90 μοιρών της σύνδεσης μαγιονέτας **18** αντίθετα στη φορά των δεικτών του ρολογιού; απομακρύνετε τη σύνδεση μαγιονέτας **18** από τη σύνδεση **4/24**).

- Καθαρίστε τη βασική μονάδα ενδοχομένου με ένα πανί εμποτισμένο με διαλυτικό και απομακρύνετε στη συνέχεια τη βασική μονάδα **19** και τον εύκαμπο σωλήνα αέρα **17** από την άμεση περιοχή καθαρισμού.

- Πατήστε το διακόπτη χειρισμού **6** του πιστολιού ψεκασμού, για να μπορεί το υλικό ψεκασμού να επιστρέψει ξανά στο δοχείο.

- Ξεβιδώστε το δοχείο **7** και αδειάστε το υπόλοιπο υλικό ψεκασμού ξανά στο γνήσιο υλικό ψεκασμού.

100 | Ελληνικά

- Γεμίστε το δοχείο **7** μέχρι τη μέση με το διαλυτικό (διαλυτήρ ή νερό) και στερεώστε το ξανά στο πιστόλι ψεκασμού **1**.
- Κουνήστε πολλές φορές το πιστόλι ψεκασμού.
- Ξεβιδώστε το δοχείο **7** και αδειάστε το δοχείο πλήρως σε ένα άδειο κουτί υλικού.
- Αποσυρμολογήστε το παξιμάδι ρακόρ **3**, το πάωμα του αέρα **2**, τη ροδέλα στεγανοποίησης **11**, το χρησιμοποιούμενο καπάκι ακροφυσίου **9/8** μαζί με τη στεγανοποιητικό δακτύλιο **10** και τον ανοδικό σωλήνα **12** μαζί με τη στεγανοποίηση του δοχείου **14**.
Βεβαιωθείτε εδώ, ότι ο στεγανοποιητικός δακτύλιος **10** παραμένει πάνω στο καπάκι του ακροφυσίου.
- Καθαρίστε σε έναν κουβά με διαλυτικό όλα τα εξαρτήματα που έρχονται σε επαφή με το χρώμα με μια βούρτσα καθαρισμού του εμπορίου.
Καθαρίστε επίσης το κανάλι του χρώματος **16** στο πιστόλι ψεκασμού **1**.
- Βεβαιωθείτε ότι ο κάθετος σωλήνας **12** και η φλάντζα δοχείου **14** δεν έχουν ούτε χαλάσει ούτε λερωθεί με υλικό ψεκασμού.
Καθαρίστε, όταν χρειάζεται, τη στεγανοποίηση του δοχείου **14** ακόμα μια φορά με διαλυτικό.
Καθαρίστε την οπή εξαερισμού **15** με ένα κατάλληλο αντικείμενο.
- Να καθαρίζετε το δοχείο και το πιστόλι ψεκασμού εξωτερικά με ένα πανί βουτηγμένο στο διαλυτήρ.
- Αφήστε όλα εξαρτήματα να στεγνώσουν πριν συναρμολογήσετε το μύλο μπαχαρικών.
- Συναρμολογήστε το σύστημα λεπτού ψεκασμού ξανά με την αντίθετη σειρά.
Σπρώξτε τη στεγανοποίηση του δοχείου **14** ξανά προς τα επάνω μέσα στο αυλάκι του ανοδικού (κάθετου) σωλήνα **12**.
Βεβαιωθείτε, ότι η στεγανοποίηση του δοχείου είναι ολόγυρα ακριβώς τοποθετημένη στο αυλάκι του ανοδικού σωλήνα, για να στεγανοποιηθεί σωστά το πιστόλι ψεκασμού.
Προσέξτε, να σπρώξετε τον ανοδικό σωλήνα **12** ξανά μέχρι τέρμα στο κανάλι χρώματος **16**.

Απόσυρση υλικών

Τα αραιωτικά και τα κατάλοιπα του υλικού ψεκασμού πρέπει να αποσύρονται με τρόπο φιλικό προς το περιβάλλον. Να τηρείτε τις υποδείξεις απόσυρσης του κατασκευαστή καθώς και τις ελάχιστες τοπικές διατάξεις για την απόσυρση ειδικών απορριμμάτων.

Ρυπογόνες χημικές ουσίες δεν επιτρέπεται να καταλήξουν στη γη, στα υπόγεια ή/και τα επίγεια ύδατα. Μη χύνετε ρυπογόνες χημικές ουσίες στην αποχέτευση!

Αποθήκευση

- Καθαρίστε προσεκτικά το σύστημα λεπτού ψεκασμού προτού το φυλάξετε και αφήστε όλα τα εξαρτήματα πριν τη συναρμολόγηση να στεγνώσουν καλά.

Εξουδετέρωση βλαβών

| Πρόβλημα | Αιτία | Θεραπεία |
|--|--|---|
| Το υλικό ψεκασμού δεν σκεπάζει σωστά την επιφάνεια | Ανεπαρκής ποσότητα υλικού ψεκασμού | Γυρίστε τον τροχίσκο ρύθμισης 5 με φορά + |
| | Πολύ μεγάλη απόσταση από την υπό ψεκασμό επιφάνεια | Ελαττώστε την απόσταση ψεκασμού |
| | Ανεπαρκές υλικό ψεκασμού επάνω στην επιφάνεια ψεκασμού, ψεκάσατε πολύ λίγες φορές πάνω από την επιφάνεια | Ψεκάστε πιο συχνά πάνω από την επιφάνεια |
| | Παχύρρευστο υλικό ψεκασμού | Αραιώστε ακόμη μια φορά το υλικό ψεκασμού και διεξάγετε ένα δοκιμαστικό βάψιμο |
| Το υλικό ψεκασμού «τρέχει» μετά τον ψεκασμό | Ψεκάσατε με πολύ υλικό | Γυρίστε τον τροχίσκο ρύθμισης 5 με φορά - |
| | Πολύ μικρή απόσταση από την υπό ψεκασμό επιφάνεια | Αυξήστε την απόσταση ψεκασμού |
| | Υλικό ψεκασμού πολύ αραιό | Συμπληρώστε με γνήσιο, μη αραιωμένο υλικό |
| | Ψεκάσατε πολλές φορές πάνω από την ίδια επιφάνεια | Αφαιρέστε το ψεκασμένο χρώμα και κατά το δεύτερο ψεκασμό να μην ψεκάσατε τόσο πολλές φορές πάνω από την ίδια θέση |
| Πολύ μεγάλη διασπορά | Πολύ υψηλή ποσότητα υλικού ψεκασμού | Γυρίστε τον τροχίσκο ρύθμισης 5 με φορά - |
| | PFS 2000: Συναρμολογημένο το λευκό καπάκι ακροφυσίου 9 (πολύ μεγάλη διάμετρος ακροφυσίου) | Συναρμολογήστε το γκρι καπάκι ακροφυσίου 8 |
| | Λερωμένη καρφίτσα ακροφυσίου 13 | Καθαρίστε την καρφίτσα ακροφυσίου |
| | Παχύρρευστο υλικό ψεκασμού | Αραιώστε ακόμη μια φορά το υλικό ψεκασμού και διεξάγετε ένα δοκιμαστικό βάψιμο |
| | Ισχυρά λερωμένο το φίλτρο αέρα 26 | Αλλαγή φίλτρου αέρα |

| Πρόβλημα | Αιτία | Θεραπεία |
|---|---|--|
| Πολύ ισχυρό νέφος ψεκασμού | Ψεκάσατε με πολύ υλικό | Γυρίστε τον τροχίσκο ρύθμισης 5 με φορά – |
| | Πολύ μεγάλη απόσταση από την υπό ψεκασμό επιφάνεια | Ελαττώστε την απόσταση ψεκασμού |
| Η δέσμη ψεκασμού πάλλει | Πολύ λίγο υλικό ψεκασμού στο δοχείο | Γεμίστε υλικό ψεκασμού |
| | Οπή εξαερισμού 15 στον ανοδικό σωλήνα 12 φραγμένη | Καθαρίστε τον ανοδικό σωλήνα και την οπή φραγμένη |
| | Χαλαρός κατακόρυφος σωλήνας 12 | Σπρώξτε τον ανοδικό σωλήνα μέχρι τέρμα πάνω στο κανάλι του χρώματος 16 |
| | Το καπάκι του ακροφυσίου 9/8 κάθετα χαλαρά | Σφιξίτε το καπάκι του ακροφυσίου 9/8 |
| | Ισχυρά λερωμένο το φίλτρο αέρα 26 | Αλλαγή φίλτρου αέρα |
| | Παχύρρευστο υλικό ψεκασμού | Αραιώστε ακόμη μια φορά το υλικό ψεκασμού και διεξάγετε ένα δοκιμαστικό βήψιμο |
| Το υλικό ψεκασμού στάζει στο καπάκι του ακροφυσίου | Εναπόθεση υλικού ψεκασμού στο καπάκι του ακροφυσίου 9/8 , στη βελόνα του ακροφυσίου 13 και στο πώμα του αέρα 2 | Καθαρίστε το καπάκι του ακροφυσίου, τη βελόνα του ακροφυσίου και το πώμα του αέρα |
| | Το καπάκι του ακροφυσίου 9/8 κάθετα χαλαρά | Σφιξίτε το καπάκι του ακροφυσίου 9/8 |
| Από το καπάκι του ακροφυσίου δεν εξέρχεται υλικό ψεκασμού | Χαλαρός κατακόρυφος σωλήνας 12 | Σπρώξτε τον ανοδικό σωλήνα μέχρι τέρμα πάνω στο κανάλι του χρώματος 16 |
| | Βουλωμένη καρφίτσα ακροφυσίου 13 | Καθαρίστε την καρφίτσα ακροφυσίου |
| | Βουλωμένος κατακόρυφος σωλήνας 12 | Καθαρίστε τον κατακόρυφο σωλήνα |
| | Οπή εξαερισμού 15 στον ανοδικό σωλήνα 12 φραγμένη | Καθαρίστε τον ανοδικό σωλήνα και την οπή εξαερισμού |
| | Λείπει ή είναι χαλασμένη η φλάντζα δοχείου 14 | Περάστε μια (νέα) στεγανοποίηση του δοχείου μέσα στο αυλάκι του ανοδικού σωλήνα |
| | Παχύρρευστο υλικό ψεκασμού | Αραιώστε ακόμη μια φορά το υλικό ψεκασμού και διεξάγετε ένα δοκιμαστικό βήψιμο |
| | Υλικό ψεκασμού λερωμένο (σβώλοι χρώματος) | Αδειάστε εντελώς το πιστόλι ψεκασμού και καθαρίστε το υλικό ψεκασμού κατά την πλήρωση με τη βοήθεια μιας σπάς πλήρωσης |

Service και παροχή συμβουλών χρήσης

Το Service απαντά στις ερωτήσεις σας σχετικά με την επισκευή και τη συντήρηση του προϊόντος σας καθώς και τα κατάλληλα ανταλλακτικά:

www.bosch-pt.com

Η ομάδα παροχής συμβουλών της Bosch απαντά ευχαριστώ στις ερωτήσεις σας σχετικά με τα προϊόντα μας και τα ανταλλακτικά τους.

Δώστε σε όλες τις ερωτήσεις και παραγγελίες ανταλλακτικών οπωσδήποτε το 10ψήφιο κωδικό αριθμό σύμφωνα με την πινακίδα τύπου του προϊόντος.

Ελλάδα

Robert Bosch A.E.
Ερχείας 37
19400 Κορωπί – Αθήνα
Τηλ.: 210 5701258
Φαξ: 210 5701283
www.bosch.com
www.bosch-pt.gr

ABZ Service A.E.
Τηλ.: 210 5701380
Φαξ: 210 5701607

Απόσυρση

Το πιστόλι ψεκασμού, η ηλεκτρική μονάδα, τα εξαρτήματα και οι συσκευασίες πρέπει να ανακυκλώνονται με τρόπο φιλικό προς το περιβάλλον.

Μην ρίχνετε τα ηλεκτρικά εργαλεία στα απορρίμματα του σπιτιού σας!

Μόνο για χώρες της ΕΕ:



Σύμφωνα με την Κοινοτική Οδηγία 2012/19/ΕΕ σχετικά με τις παλαιές ηλεκτρικές και ηλεκτρονικές συσκευές και τη μεταφορά της οδηγίας αυτής σε εθνικό δίκαιο δεν είναι πλέον υποχρεωτικό το άχρηστα ηλεκτρικά εργαλεία να συλλέγονται ξεχωριστά για να ανακυκλωθούν με τρόπο φιλικό προς το περιβάλλον.

Τηρούμε το δικαίωμα αλλαγών.

Türkçe

Güvenlik Talimatı

Elektrikli El Aletleri İçin Genel Uyarı Talimatı

⚠ UYARI Bütün uyarıları ve talimat hükümlerini okuyun. Açıklanan uyarılara ve talimat hükümlerine uyulmadığı takdirde elektrik çarpmalarına, yangınlara ve/veya ağır yaralanmalara neden olunabilir.

Bütün uyarıları ve talimat hükümlerini ileride kullanmak üzere saklayın.

Uyarı ve talimat hükümlerinde kullanılan "Elektrikli El Aleti" kavramı, akım şebekesine bağlı (şebeke bağlantı kablosu ile) aletlerle akü ile çalışan aletleri (akım şebekesine bağlantısı olmayan aletler) kapsamaktadır.

Çalışma yeri güvenliği

- ▶ **Çalıştığınız yeri temiz tutun ve iyi aydınlatın.** Çalıştığınız yer düzensiz ise ve iyi aydınlatılmamışsa kazalar ortaya çıkabilir.
- ▶ **Yakınında patlayıcı maddeler, yanıcı sıvı, gaz veya tozların bulunduğu yerlerde elektrikli el aleti ile çalışmayın.** Elektrikli el aletleri, toz veya buharların tutuşmasına neden olabilecek kıvılcımlar çıkarırlar.
- ▶ **Elektrikli el aleti ile çalışırken çocukları ve başkalarını uzakta tutun.** Dikkatiniz dağılacak olursa aletin kontrolünü kaybedebilirsiniz.

Elektrik Güvenliği

- ▶ **Elektrikli el aletin bağlantı fişi prize uymalıdır. Fişi hiçbir zaman değiştirmeyin. Korumucu topraklanmış elektrikli el aletleri ile birlikte adaptör fiş kullanmayın.** Değiştirilmemiş fiş ve uygun priz elektrik çarpma tehlikesini azaltır.
- ▶ **Borular, kalorifer petekleri, ısıtıcılar ve buzdolapları gibi topraklanmış yüzeylerle bedensel temasa gelmekten kaçının.** Bedeninize topraklandığı anda büyük bir elektrik çarpma tehlikesi ortaya çıkar.
- ▶ **Aleti yağmur altında veya nemli ortamlarda bırakmayın.** Suyun elektrikli el aleti içine sızması elektrik çarpma tehlikesini artırır.
- ▶ **Elektrikli el aletini kablosundan tutarak taşımayın, kabloyu kullanarak asmayın veya kablodan çekerek fişi çıkarmayın.** Kabloyu ısıdan, yağdan, keskin kenarlı cisimlerden veya aletin hareketli parçalarından uzak tutun. Hasarlı veya dolaşmış kablo elektrik çarpma tehlikesini artırır.
- ▶ **Bir elektrikli el aleti ile açık havada çalışırken, mutlaka açık havada kullanılmaya uygun uzatma kablosu kullanın.** Açık havada kullanılmaya uygun uzatma kablosunun kullanılması elektrik çarpma tehlikesini azaltır.
- ▶ **Elektrikli el aletin nemli ortamlarda çalıştırılması şartsa, mutlaka arıza akımı koruma şalteri kullanın.** Arıza akımı koruma şalterinin kullanımı elektrik çarpma tehlikesini azaltır.

Kişilerin Güvenliği

- ▶ **Dikkatli olun, ne yaptığınıza dikkat edin, elektrikli el aleti ile işinizi makul bir tempo ve yöntemle yürütün.** Yorgunsanız, aldığınız hapların, ilaçların veya alkolün etkisinde iseniz elektrikli el aletini kullanmayın. Aleti kullanırken bir anki dikkatsizlik önemli yaralanmalara neden olabilir.
 - ▶ **Daima kişisel koruyucu donanım ve bir koruyucu gözlük kullanın.** Elektrikli el aletinin türü ve kullanımına uygun olarak; toz maskesi, kaymayan iş ayakkabıları, koruyucu kask veya koruyucu kulaklık gibi koruyucu donanım kullanımı yaralanma tehlikesini azaltır.
 - ▶ **Aleti yanlışlıkla çalıştırmaktan kaçının. Akım ikmal şebekesine ve/veya aküye bağlamadan, elinizden almadan önce elektrikli el aletinin kapalı olduğundan emin olun.** Elektrikli el aletini parmağınız şalter üzerinde dururken taşırsanız ve alet açıkken fişi prize sokarsanız kazalara neden olabilirsiniz.
 - ▶ **Elektrikli el aletini çalıştırmadan önce ayar aletlerini veya anahtarları aletten çıkarın.** Aletin dönen parçaları içinde bulunabilecek bir yardımcı alet yaralanmalara neden olabilir.
 - ▶ **Çalışırken bedeniniz anormal durumda olmasın. Çalışırken duruşunuz güvenli olsun ve dengeyi her zaman koruyun.** Bu sayede aleti beklenmedik durumlarda daha iyi kontrol edebilirsiniz.
 - ▶ **Uygun iş elbiseleri giyin. Geniş giysiler giymeyin ve takı takmayın. Saçlarınızı, giysilerinizi ve eldivenlerinizi aletin hareketli parçalarından uzak tutun.** Bol giysiler, uzun saçlar veya takılar aletin hareketli parçaları tarafından tutulabilir.
 - ▶ **Toz emme donanımı veya toz tutma tertibatı kullanırken, bunların bağlı olduğundan ve doğru kullanıldığınından emin olun.** Toz emme donanımının kullanımı tozdan kaynaklanabilecek tehlikeleri azaltır.
- #### Elektrikli el aletlerinin özenle kullanımı ve bakımı
- ▶ **Aleti aşırı ölçüde zorlamayın. Yaptığınız işe uygun elektrikli el aletleri kullanın.** Uygun performanslı elektrikli el aleti ile, belirlenen çalışma alanında daha iyi ve güvenli çalışırsınız.
 - ▶ **Şalteri bozuk olan elektrikli el aletini kullanmayın.** Açılıp kapanamayan bir elektrikli el aleti tehlikelidir ve onarılmalıdır.
 - ▶ **Alette bir ayarlama işlemine başlamadan ve/veya aküyü çıkarmadan önce, herhangi bir aksesuarı değiştirirken veya aleti elinizden bırakırken fişi prizden çekin.** Bu önlem, elektrikli el aletinin yanlışlıkla çalışmasını önler.
 - ▶ **Kullanım dışı duran elektrikli el aletlerini çocukların ulaşamayacağı bir yerde saklayın. Aleti kullanmayı bilmeyen veya bu kullanım kılavuzunu okumayan kişilerin aletle çalışmasına izin vermeyin.** Deneyimsiz kişiler tarafından kullanıldığında elektrikli el aletleri tehlikelidir.
 - ▶ **Elektrikli el aletinizin bakımını özenle yapın. Elektrikli el aletinizin kusursuz olarak işlev görmesini engelleyebilecek bir durumun olup olmadığını, hareketli parçaların kusursuz olarak işlev görüp görmediklerini ve sıkışıp sıkışmadıklarını, parçaların hasarlı olup olmadığını**

kontrol edin. Aleti kullanmaya başlamadan önce hasarlı parçaları onartın. Birçok iş kazası elektrikli el aletlerinin kötü bakımından kaynaklanır.

- ▶ **Kesici uçları daima keskin ve temiz tutun.** Özenle bakımı yapılmış keskin kenarlı kesme uçlarının malzeme içinde sıklıkla tehlikesi daha azdır ve daha rahat kullanım olanağı sağlarlar.
- ▶ **Elektrikli el aletini, aksesuarı, uçları ve benzerlerini, bu özel tip alet için öngörülen talimata göre kullanın. Bu sırada çalışma koşullarını ve yaptığınız işi dikkate alın.** Elektrikli el aletlerinin kendileri için öngörülen alanın dışında kullanılması tehlikeli durumlara neden olabilir.

Servis

- ▶ **Elektrikli el aletinizi sadece yetkili personele ve orijinal yedek parça kullanma koşulu ile onartın.** Bu sayede aletin güvenliğini sürekli hale getirirsiniz.

İnce püskürtme sistemlerine ait güvenlik talimatı

- ▶ **Çalışma yerinizi temiz tutun, iyi havalandırın ve boya veya çözücü madde kaplarını, bez parçalarını ve diğer yanabilen maddeleri kaldırın.** Kendi kendine tutuşma tehlikesi. Çalışır durumdaki yangın söndürücüleri her zaman hazır bulundurun.
- ▶ **Püskürtme yapılan alan iyi havalandırılmasını ve bütün mekana yeterli temiz hava girmesini sağlayın.** Buharlaşan yanıcı çözücü maddeler ortamı patlamaya hazır hale getirir.
- ▶ **Alevlenme noktası 55 °C altında olan malzemelerle püskürtme ve temizlik yapmayın. Su bazlı, zor uçucu veya benzeri bazlı malzeme kullanın.** Kolay uçucu, buharlaşan çözücü maddeler patlamaya uygun bir ortam oluşturur.
- ▶ **Statik elektrik kıvılcıklarının, açık alevlerin, kıvılcıkların, kızgın nesnelere, motorların, sigaraların bulunduğu ve akım kablolarının takılıp söküldüğü veya şalterlerin kullanıldığı yerlerde püskürtme yapmayın.** Bu tür kıvılcım kaynakları ortamın alevlenmesine neden olabilir.
- ▶ **Tehlike oluşturup oluşturmadığı bilinmeyen maddeleri püskürtmeyin.** Özellikleri bilinmeyen maddeler tehlikeli durumların ortaya çıkmasına neden olabilir.
- ▶ **Duvar kağıdı sökücü ve kaynar su püskürtmeyin. Sadece kimyasal madde katkısız ılık su püskürtün (maks. 55 °C).**
- ▶ **Püskürtme yaparken veya kimyasal maddelerle çalışırken kuruyucu eldiven ve koruyucu maske gibi ek kişisel güvenlik donanımı kullanın.** Çalışılan koşullara uygun koruyucu donanımı kullanılması tehlikeli maddelere karşı güvenlik sağlar.



- ▶ **Püskürtülen maddenin diğer tehlikelerini de dikkate alın. Kişisel koruyucu donanıma ait talimat da dahil olmak üzere kap üzerindeki işarete veya püskürtülen maddenin üretici bilgilerine dikkat edin.** Üretici talimatına uyulduğu takdirde yangın, zehirlenme, kansorejen maddeler ve benzerlerinden kaynaklanacak rizikolar azalır.

tına uyulduğu takdirde yangın, zehirlenme, kansorejen maddeler ve benzerlerinden kaynaklanacak rizikolar azalır.

- ▶ **Şebeke kablosunun fişini, püskürtme tabancasının şalterini boya ve sıvılardan uzak tutun. Fiş bağlantısını desteklemek için hiçbir zaman kablodan tutmayın.** Bu uyarılara uyulmadığı takdirde elektrik çarpması olabilir.
- ▶ **Çocuklara göz kulak olun.** Bu yolla çocukların ince (hasas) püskürtme sistemi ile oynamalarını önlersiniz.

Ürün ve işlev tanımı



Bütün uyarıları ve talimat hükümlerini okuyun. Açıklanan uyarılara ve talimat hükümlerine uyulmadığı takdirde elektrik çarpmalarına, yangınlara ve/veya ağır yaralanmalara neden olunabilir.

Usulüne uygun kullanım

PFS 1000

Bu elektrikli el aleti sadece inceltici içeren ve suyla inceltilebilen lak boylarının, cilaların, astar maddelerinin, saydam lakların, tahta boyalarının, yağların suyun pulvarize edilmesi için tasarlanmıştır.

Bu elektrikli el aleti yüksek ölçüde inceltmiş dispersiyon ve lateks boylarının püskürtülmesinde de kullanılabilir.

Bu elektrikli el aleti, sodalı eriyiklerin, asit içeren kaplama boylarının, taneli ve katı parçacık içeren püskürtme malzemesinin, püskürtme ve damlama kısıtlayıcı malzemenin işlenmesine uygun değildir.

PFS 2000

Bu elektrikli el aleti sadece dispersiyon ve lateks boylarının, inceltici içeren ve suyla inceltilebilen lak boylarının, cilaların, astar maddelerinin, saydam lakların, tahta boylarının, yağların (ALLPaint) ve suyun püskürtülmesi için tasarlanmıştır.

Bu elektrikli el aleti alkali maddelerin, asit içeren kaplama maddelerinin ve dış cephe boylarının işlenmesine uygun değildir.

Şekli gösterilen elemanlar

Şekil gösterilen elemanların numaraları grafik sayfasındaki elektrikli el aleti şeklinde görülmektedir.

- 1 Püskürtme tabancası
- 2 Hava kapağı
- 3 Başlık somunu
- 4 Hortum bağlantısı (püskürtme tabancası)
- 5 Püskürtme maddesi miktarı ayar düğmesi
- 6 Kumanda şalteri
- 7 Püskürtme maddesi kabı
- 8 Meme başlığı (gri: "ahşap" uygulaması için)
- 9 Meme başlığı (Beyaz: "duvar" uygulaması için) (PFS 2000)
- 10 O halka
- 11 Conta
- 12 Hatveli boru
- 13 Meme iğnesi
- 14 Kap contası

104 | Türkçe

- 15 Havalandırma deliği
- 16 Boya kanalı
- 17 Hava hortumu
- 18 Bayonet kavrama
- 19 Temel birim
- 20 Açma/kapama şalteri
- 21 Taşıma tutamağı

- 22 Taşıma kemeri
- 23 Hava filtresi kapağı
- 24 Hortum bağlantısı (temel birim)
- 25 Taşıma kemeri deliği
- 26 Hava filtresi

*Şekli gösterilen veya tanımlanan aksesuar standart teslimat kapsamında değildir. Aksesuarın tümünü aksesuar programımızda bulabilirsiniz.

Teknik veriler

| İnce (hassas) püskürtme sistemi | | PFS 1000 | PFS 2000 |
|--|--------|---------------|---------------|
| Ürün kodu | | 3 603 B07 0.. | 3 603 B07 3.. |
| Giriş gücü | W | 410 | 440 |
| Sevk performansı | ml/dak | 100 | 200 |
| 2 m ² boyama için gerekli süre | dak | 2 | 1,3 |
| Püskürtme maddesi kabı hacmi | ml | 800 | 800 |
| Meme başlığı 8 (Gri) | | | |
| - Uygulama "ahşap": Çözücü madde içeren ve su ile inceltililebilen laklar, cilalar, astarlama maddeleri, saydam cilalar, tahta boyaları ve yağların püskürtülmesi | | ● | ● |
| Meme başlığı 9 (Beyaz) | | | |
| - Uygulama "duvar": Dispersiyon ve lateks boyalarının püskürtülmesi | | - | ● |
| Hava hortumu uzunluğu | m | 1,25 | 1,25 |
| Ağırlığı EPTA-Procedure 01/2003'e göre | kg | 2,0 | 2,0 |
| Koruma sınıfı | | □/II | □/II |

Veriler 230 V'luk bir ana gerilimi [U] için geçerlidir. Farklı gerilimlerde ve farklı ülkelere özgü tiplerde bu veriler değişebilir.

Gürültü/Titreşim bilgisi

Gürültü emisyon değerleri EN 60745-1, EN 50580 uyarınca belirlenmektedir.

Aletin A-değerlendirmeli gürültü basınç seviyesi tipik olarak 79 dB(A)'dır. Tolerans K = 3 dB.

Çalışma sırasında gürültü seviyesi 80 dB(A)'yı aşabilir.

Koruyucu kulaklık kullanın!

Toplam titreşim değerleri a_h (üç yönün vektör toplamı) ve tolerans K, EN 60745-1, EN 50580 uyarınca:

a_h < 2,5 m/s², K = 1,5 m/s².

Bu talimatta belirtilen titreşim seviyesi EN 60745'e göre normlandırılmış bir ölçme yöntemi ile tespit edilmiştir ve hatalı aletlerin karşılaştırılmasında kullanılabilir. Bu değer geçici olarak titreşim seviyesinin tahmin edilmesine uygundur.

Belirtilen titreşim seviyesi elektrikli el aletinin temel kullanım alanlarını temsil eder. Ancak elektrikli el aleti başka kullanım alanlarında, farklı aksesuarla, farklı uçlarla kullanılırken veya yetersiz bakımla kullanılırken, titreşim seviyesi belirtilen değerden farklı olabilir. Bu da toplam çalışma süresi içindeki titreşim yükünü önemli ölçüde artırabilir.

Titreşim yükünü tam olarak tahmin edebilmek için aletin kapalı olduğu veya çalıştığı halde kullanılmadığı süreler de dikkate alınmalıdır. Bu, toplam çalışma süresi içindeki titreşim yükünü önemli ölçüde azaltabilir.

Titreşimin kullanıcıya bindirdiği yük için önceden ek güvenlik önlemleri alın. Örneğin: Elektrikli el aletinin ve uçların bakımı, ellerin sıcak tutulması, iş aşamalarının organize edilmesi.

Uygunluk beyanı **CE**

Tek sorumlu olarak "Teknik veriler" bölümünde tanımlanan ürünün, değişiklikleri de dahil olmak üzere 2011/65/EU, 19 Nisan 2016'ya kadar: 2004/108/EC, 20 Nisan 2016'dan itibaren: 2014/30/EU, 2006/42/EC yönergelerinin geçerli bütün hükümlerini karşıladığını ve aşağıdaki standartlarla uyumlu olduğunu beyan ederiz: EN 60745-1, EN 50580.

Teknik belgelerin bulunduğu merkez (2006/42/EC):

Robert Bosch GmbH, PT/ETM9,
70764 Leinfelden-Echterdingen, GERMANY

Henk Becker Executive Vice President Engineering
Helmut Heinzelmann Head of Product Certification PT/ETM9

PPA
Henk Becker i. V. *Helmut Heinzelmann*

Robert Bosch GmbH, Power Tools Division
70764 Leinfelden-Echterdingen, GERMANY
Leinfelden, 19.03.2015

Montaj

- Elektrikli el aletinin kendinde bir çalışma yapmadan önce her defasında fişi prizden çekin.
- Püskürtme tabancasının ve temel birimin tam ve bütün contaları ile birlikte monte edilmiş olduğundan emin olun. Ancak bu yolla ince püskürtme sistemini fonksiyonu ve güvenliğini sağlamış olur.

Hava hortumunun bağlanması (Bakınız: Şekiller A1 – A2)

Temel birimin bağlantısı:

- Hava hortumunun bir bayonet kavramasını **18** ok işaretlerine uygun olarak temel birimin bağlantısının **24** oluklarına sıkıca takın.
- Bayonet kavramayı saat hareket yönünde dörtte bir tur atacak ölçüde çevirin.

Püskürtme tabancasına bağlantı:

- Hava hortumunun ikinci bayonet kavramasını **18** ok işaretlerine uygun olarak püskürtme tabancası bağlantısının **4** oluklarına sıkıca takın.
- Bayonet kavramayı saat hareket yönünde dörtte bir tur atacak ölçüde çevirin.

Not: Püskürtülecek malzemeyi doldurmadan önce hava hortumunu **17** çıkarın (Bayonet kavramayı **18** saat hareket yönünün tersine çeyrek tur çevirin ve bayonet kavramayı **18** bağlantıdan **4** çekerek çıkarın).

Taşıyıcı kemerin tespiti (Bakınız: Şekil B)

İşlenecek bütün yüzeylere rahatça ulaşabilmemiz ve esnek bir biçimde çalışabilmemiz için temel birimi taşıma kemeri **22** ile asabilirsiniz.

- Her deliğe **25** taşıma kemerin bir ucunu takın.

Meme başlığının değiştirilmesi (PFS 2000) (Bakınız: Şekil C)

Not: Meme başlığını seçmeden önce püskürtme malzemesini karıştırarak kontrol edin. İnce malzeme (örneğin aışap boyası) veya inceltilmiş malzeme gri meme başlığı **8** ile daha iyi püskürtülür. Kalın malzeme (örneğin aışap lakı veya duvar boyası) beyaz meme başlığı **9** ile daha iyi püskürtülür.

- Meme başlığını değiştirmek için başlık somununu **3** sökün.
- Hava başlığını **2** ve contayı **11** çıkarın.
- Takılı meme başlığını sökün.
Bu esnada O-halkanın **10** meme başlığı üzerinde olduğundan emin olun.
- İsteddiğiniz meme başlığını püskürtme tabancadaki dişe vidalayın.
- Hava başlığını **2** conta **11** ile birlikte meme başlığına takın ve bunları başlık somunu **3** ile sıkın.

İşletim

- ▶ **Elektrikli el aletinin kendinde bir çalışma yapmadan önce her defasında fişi prizden çekin.**

Çalışmaya hazırlık

- ▶ **Su kaynaklarının kenarında veya bunların yakınında püskürtme çalışması yapılmasına müsaade yoktur.**

Boyaları, lakları ve püskürtme maddelerini satın alırken bunların çevre dostu olup olmadıklarına dikkat edin.

Püskürtme yapılacak yüzeydeki ön hazırlık

Püskürtme yüzeyi temiz, kuru ve yağsız olmalıdır.

- Yüzeyleri zımparalayın ve sonra zımpara tozunu temizleyin.

Çalışma esnasında üstü kapatılmamış bütün yüzeyler püskürtme sisi tarafından kirletilebilir. Bu nedenle püskürtme yapacağınız yüzeyin çevresini iyi bir biçimde hazırlayın:

- Zemini, mobilyaları, kapıları, pencereleri, kapı ve pencere kasalarını ve benzerlerini kapatın veya üzerlerine yapışkan bantlar yapıştırın.

Püskürtme malzemesinin hazırlanması

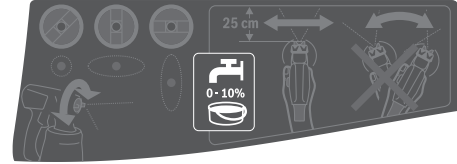

- Püskürtme malzemesini iyice karıştırın.
- Gerekliyse püskürtme malzemesini inceltin.

| Püskürtme malzemesi | Tavsiye edilen inceltme |
|--|-------------------------|
| Tahta boya, yağlar, empenye malzemesi, cilalar, pas koruyucu astarlar | 0 % |
| Çözücü madde veya su ile inceltilebilir laklar, astarlar, radyatör lakları, kaplama cilaları | 10 % |
| Dispersiyon boya, lateks boya | en az 10 % |

- ▶ **İnceltme yaparken püskürtme malzemesi ile incelticinin birbirine uygun olmasına dikkat edin.** Yanlış inceltici kullanıldığında küçük topakçıklar oluşur ve bunlar püskürtme tabancasını tıkayabilir.

- ▶ **Püskürtülecek malzemeyi inceltirken, el edilen karışımın alevlenme noktasının inceltme işleminden sonra tekrar 55 °C altında olmasına dikkat edin.** Örneğin çözücü madde içeren laklar inceltildiğinde alevlenme noktası düşer.

Püskürtme malzemesinin doldurulması (Bakınız: Şekiller D1 – D2)

Not: Püskürtülecek malzemeyi doldurmadan önce hava hortumunu **17** çıkarın (Bayonet kavramayı **18** saat hareket yönünün tersine çeyrek tur çevirin ve bayonet kavramayı **18** bağlantıdan **4** çekerek çıkarın).

- Kabı **7** püskürtme tabancasından sökün.
- Püskürtme malzemesini **maksimum 800-ışarete** kadar kaba **7** doldurun.
- Hatveli boruyu **12** püskürtme malzemesi tümüyle püskürtülecek ölçüde çevirin:

| | |
|--|-------------------------------|
| Zemine duran nesnelere püskürtme yapmak için | Öne doğru meme/başlak yönünde |
| Baş üzerinde püskürtme yapmak için | Tutamak yönünde arkaya doğru |

- Uygun bir yüzeyde deneme püskürtmesi yapın. (Bakınız: "Püskürtme", sayfa 106)

Optimum püskürtme görüntüsü elde ettikten sonra püskürtme işlemine başlayabilirsiniz.

Veya

Püskürtme sonucu tatmin edici değilse veya boya çıkmıyorsa, "Arızaların giderilmesi" bölümünde ve sayfada 108 belirtildiği gibi hareket edin.

106 | Türkçe

İşletime alma (Bakınız: Şekil E)

- ▶ **Şebeke gerilimine dikkat edin!** Akım kaynağının gerilimi elektrikli el aletin tip etiketi üzerinde belirtilen değerlere uymalıdır.
- ▶ **Temel birim çalışma sırasında toz veya kirleri emmesine dikkat edin.**
- ▶ **Temel birim üzerine püskürtme yapmamaya dikkat edin.**
- ▶ **Öngörülen meme haricinde başka yerlerden sıvı çıkacak olursa püskürtme işlemini kesin ve püskürtme tabancasını tekrar usulüne uygun duruma getirin.** Elektrik çarpma tehlikesi vardır.
- ▶ **Kendi üstünüze, başkaları veya evcil hayvanlar üzerine püskürtme yapmayın.**

Açma

Enerjiden tasarruf etmek için ince püskürtme sistemini sadece kullandığınız zamanlar açın.

- PFS 2000: Doğru meme başlığının takılı olup olmadığını kontrol edin (Bakınız: "Meme başlığının değiştirilmesi", sayfa 105).
- Şebeke fişini prize takın.
- Püskürtme tabancasını elinize alın ve püskürtme yapılacak yüzeye doğrultun.
- Açma/kapama şalterini **20** öne doğru itin.
- Püskürtme tabancasındaki kumanda şalterine **6** basın.

Not: Temel birim açık durumda iken hava başlığından **2** daima hava çıkar.

Kapama

- Kumanda şalterini **6** bırakın ve açma/kapama şalterini **20** arkaya doğru itin.
- Şebeke fişini prizden çekin.

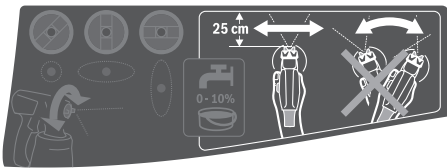
Çalışırken dikkat edilecek hususlar**Püskürtme (Bakınız: Şekil F)**

Not: Elektrikli el aletini açık havada kullanırken rüzgarın yönüne dikkat edin.

- Önce bir deneme püskürtmesi yapın ve püskürtme malzemesine göre püskürtme miktarını ayarlayın. (Ayarlamalar için aşağıdaki bölümlere bakın)
- Püskürtme tabancasını üzerine püskürtme yapılan nesneye eşit ve 20 – 25 cm mesafede dik olarak tutun.
- Püskürtme işlemine püskürtme yapılacak yüzeyin dışında başlayın.
- Püskürtme tabancasını püskürtme profili ayarına göre düzenli bir biçimde yatay veya dikey hareket ettirin. Hatlar bir biri üzerine 4 – 5 cm bindiğinde düzenli bir yüzey kalitesi elde edilir.

- Yerdeki nesnelere püskürtme yaparken veya baş üzerinde çalışırken püskürtme tabancasını hafifçe eğik tutun ve püskürtme yapılan yüzeyin arkasından uzaklaşacak biçimde hareket edin.

Tökezleme tehlikesi! Bulduğunuz yerdeki olası engellere dikkat edin.

- Püskürtme yapılan yüzeyde kesinti yapmaktan kaçının. Püskürtme tabancasının düzgün hareketlerle yönlendirilmesi üst yüzeyde istikrarlı bir kalite sağlar. Yüzeye eşit olmayan uzaklıklardan yapılan püskürtme ve püskürtme açısının değiştirilmesi yoğun bir boya sisinin oluşmasına ve dolayısıyla üst yüzeyin kalitesiz görünmesine neden olur.
- Püskürtme işlemini püskürtme yapılan yüzeyin dışında bitirin.

Hiçbir zaman kap tam olarak boşalınca kadar püskürtme yapmayın. Çıkış borusu püskürtme malzemesi içine dalmazsa püskürtme huzmesi kesilir ve pürüzlü bir yüzey oluşur.

Püskürtme malzemesi meme başlığında ve hava başlığında birikirse, her iki parçayı da kullanılan inceltici ile temizleyin.

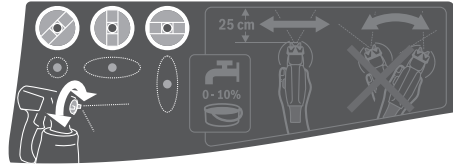
Püskürtme profilinin ayarlanması**▶ Kumanda şalterini 6 hava kapağını 2 ayarlarken kullanmayın.**

- Hava kapağını **2** istediğiniz pozisyona çevirin.

| Hava kapağı | Püskürtme huzmesi | Kullanım |
|-------------|-------------------|---|
| | | Dikey çalışma için yatay yassı huzme |
| | | Yatay çalışma için dikey yassı huzme |
| | | Köşe, kenar ve ulaşılması zor olan yerler için noktasal huzme |

Püskürtme malzemesi miktarının ayarlanması (Bakınız: Şekil G)

(PAINT)Volume)

- İsteddiğiniz püskürtme malzemesi miktarını ayarlamak için ayar düğmesini **5** çevirin:
 - : minimum püskürtme malzemesi miktarı,
 - + : maksimum püskürtme malzemesi miktarı.

| Püskürtme malzemesi miktarı | Ayar |
|---|--|
| Püskürtme yapılan yüzeyde çok fazla püskürtme malzemesi miktarı: | Püskürtme malzemesi miktarı azaltılmalıdır. <ul style="list-style-type: none"> – Ayar düğmesini 5 - yönünde çevirin. |
|  |  |
| Püskürtme yapılan yüzeyde çok az püskürtme malzemesi miktarı: | Püskürtme malzemesi miktarı artırılmalıdır. <ul style="list-style-type: none"> – Ayar düğmesini 5 + yönünde çevirin. |
|  |  |

Duvar kağıtlarının nemlendirilmesi

Bütün duvar kağıtlarının rahatça çıkarılması için, duvar kağıtlarına ılık su (maks. 55 °C) püskürtün. Bu işlem için gri meme kapağını **8** kullanın.

Çalışma molaları ve taşıma (Bakınız: Şekiller H – I)

İnce püskürtme sistemini rahat ve basit biçimde taşımak üzere temel birime bir tutamak **21** ve bir taşıma kemeri **22** takılmıştır.

Çalışırken temel birimi **19** taşıma kemeri **22** yardımı ile omuzunuza asabilirsiniz.

İşe ara verildiğinde püskürtme tabancası **1** düz bir yüzeye bırakılmalıdır. Aksi takdirde dışarı püskürtme malzemesi sızabilir.

- **Püskürtme malzemesi dolu püskürtme tabancasını daima dik olarak düz bir zemine bırakın.** Yatık duran püskürtme tabancasından dışarı püskürtme malzemesi sızabilir.

Bakım ve servis

Bakım ve temizlik

- **Elektrikli el aletinin kendinde bir çalışma yapmadan önce her defasında fişi prizden çekin.**
- **Her kullanımdan sonra, özellikle boya aktaran parçalar olmak üzere ince püskürtme sisteminin bütün parçalarını iyice temizleyin.** Usulüne uygun temizleme püskürtme tabancası ile kusursuz ve güvenli çalışmanın ön koşuldur. Temizlik yapılmazsa veya usulüne uygun yapılmazsa garanti hakkı kaybolur.

Yedek bağlantı kablosu gerekli ise, güvenliğin tehlikeye düşmemesi için Bosch'tan veya yetkili bir servisten temin edilmelidir.

Hava filtresinin temizlenmesi (Bakınız: Şekil J)

Hava filtresi **26** zaman zaman temizlenmelidir. Hava filtresi çok kirlenince değiştirilmelidir.

- Hava filtresi kapağını **23** açın.
- Hava filtresini **26** çıkarın.
- Hafif kirlenme: Hava filtresini **26** uygun bir yere çarparak temizleyin. *Veya* Çok kirlenme: Hava filtresini **26** akarsu altında temizleyin ve küf oluşmasını önlemek üzere iyice kurumasını bekleyin. *Veya* Hava filtresini **26** değiştirin.

- Hava filtresini tekrar yerine takın.
- Hava filtresi kapağını **23** tekrar kapatın.

İnce püskürtme sisteminin temizlenmesi

(Bakınız: Şekil K)

Püskürtme tabancasını ve püskürtme malzemesi kabını daima kullanılan püskürtme malzemesine ait inceltme maddesi ile (çözücü madde veya su) temizleyin.

Püskürtme tabancasının meme ve hava deliklerini hiçbir zaman sivri nesnelere temizlemeyin.

- Temel birimi **19** kapatın.
- Hem temel birimden **19** hem de püskürtme tabancasından **1** hava hortumunu **17** çıkarın (bayonet kavramayı **18** saat hareket yönünün tersine bir çeyrek tur çevirin ve bayonet kavramayı **18** bağlantıdan **4/24** çekerek çıkarın).
- Gerekirse temel birimi çözücü madde ile nemlendirmiş bir bezle temizleyin ve daha sonra temel birimi **19** ve hava hortumunu **17** temizlik yaptığınız yerden uzaklaştırın.
- Püskürtme malzemesinin kap içine geri akmasını sağlamak üzere püskürtme tabancasının kumanda şalterine **6** basın.
- Kabi **7** sökün ve kalan püskürtme malzemesinin hepsini orijinal püskürtme malzemesi içine boşaltın.
- Kabin **7** yarısın akadar inceltici madde doldurun (çözücü madde veya su) ve kabı tekrar püskürtme tabancasına **1** tespit edin.
- Püskürtme tabancasını birçok kez sallayın.
- Kabi **7** sökün ve içeriğinin hepsini boş bir malzeme kutusuna boşaltın.
- Başlık somununu **3**, hava başlığını **2**, contayı **11**, kullanılan meme başlığını **9/8** O-halka **10** ile birlikte ve çıkış borusunu **12** kap contası **14** ile birlikte sökün. Bu esnada O-halkanın **10** meme başlığı üzerinde olduğundan emin olun.
- İçinde inceltici bulunan bir kovada boya sevk eden bütün parçaları piyasada bulunan bir yıkama fırçası ile temizleyin. Boya kanalını **16** da püskürtme tabancasında **1** temizleyin.
- Hatveli borunun **12** kap contası **14** ile birlikte püskürtme malzemesinden arınmış olup olmadığını ve hasarlı olup olmadığını kontrol edin. Gerekirse kap contasını **14** inceltici madde ile bir kez daha temizleyin. Havalandırma deliğini **15** uygun bir nesne ile temizleyin.

108 | Türkçe

- Kabi ve püskürtme tabancasının dışını inceltici madde emdirilmiş bir bezle temizleyin.
- Birbirine takmadan önce bütün parçaların iyice kurumasını bekleyin.
- İnce püskürtme sistemini aynı işlemleri ters sıra ile uygulayarak tekrar monte edin.
Kap contasını **14** tekrar yukarı çıkış borusunun oluşuna **12** itin.
Püskürtme tabancasının sızdırmazlığının doğru olarak sağlanabilmesi için kap contasının çıkış borusu oluşuna çepeçevre konumlandırıldığından emin olun.
Çıkış borusunu **12** tekrar sonuna kadar boya kanalına **16** itmeye dikkat edin.

Malzemenin atılması

İnceltici maddeler ve püskürtme malzemesi artıkları çevreye zarar vermeyecek biçimde atılmalıdır. Üreticinin tasfiye konusundaki uyarılarına ve mahalli çevre koruma yönetmeliği hükümlerine uyun.

Çevreye zararlı kimyasal maddeler toprağa, temel suyuna, su birikintilerine veya akarsulara atılmamalıdır. Çevreye zararlı kimyasal maddeleri kanalizasyona atmayın!

Depolama

- İnce püskürtme sistemini depolamak üzere kaldırmadan önce, sistemi esaslı biçimde temizleyin ve monte etmeden önce bütün parçaların tam olarak kurumasını bekleyin.

Arızaların giderilmesi

| Problem | Nedeni | Giderilmesi |
|--|---|---|
| Püskürtme malzemesi yüzeyi tam olarak kapatmıyor | Püskürtme malzemesi miktarı çok az | Ayar düğmesini 5 + yönünde çevirin |
| | Püskürtme yüzeyine olan mesafe çok büyük | Püskürtme mesafesini küçültün |
| | Püskürtme yapılan yüzeyde çok az püskürtme malzemesi, yüzeyde sekrek püskürtme malzemesi | Püskürtme yapılan yüzeye daha fazla püskürtme yapın |
| Püskürtme malzemesi yüzeyde akıyor | Püskürtme malzemesinin kıvamı çok kalın | Püskürtme malzemesini yeniden inceltin ve deneme püskürtmesi yapın |
| | Çok fazla püskürtme malzemesi püskürtülmüş durumda | Ayar düğmesini 5 - yönünde çevirin |
| | Püskürtme yapılan yüzeye mesafe çok az | Püskürtme mesafesini büyütün |
| | Püskürtme malzemesinin kıvamı çok ince | Orijinal püskürtme malzemesi ilave edin |
| Çok fazla tozlanma | Aynı yere çok fazla püskürtme yapılmış | Boyayı alın ve ikinci püskürtme işleminde aynı yerden daha fazla geçmeyin |
| | Püskürtme malzemesi miktarı çok yüksek | Ayar düğmesini 5 - yönünde çevirin |
| | PFS 2000: Beyaz meme başlığı 9 takılı (çok büyük meme çapı) | Gri meme başlığı 8 takın |
| | Meme iğnesi 13 kirli | Meme iğnesini temizleyin |
| | Püskürtme malzemesinin kıvamı çok kalın | Püskürtme malzemesini yeniden inceltin ve deneme püskürtmesi yapın |
| Aşırı boya sisi | Hava filtresi 26 çok kirli | Hava filtresinin değiştirilmesi |
| | Çok fazla püskürtme malzemesi püskürtülmüş durumda | Ayar düğmesini 5 - yönünde çevirin |
| Püskürtme huzmesi darbeli çıkıyor | Püskürtme yapılan yüzeye mesafe çok büyük | Püskürtme mesafesini küçültün |
| | Kaba çok az püskürtme malzemesi | Kaba püskürtme malzemesi ilave edin |
| | Havalandırma deliği 15 çıkış borusunda 12 tıkalı | Çıkış borusunu ve havalandırma deliğini temizleyin |
| | Hatveli boru 12 gevşek | Çıkış borusunu sonuna kadar boya kanalına 16 itin |
| | Meme başlığı 9/8 gevşek oturuyor | Meme başlığını 9/8 sıkın |
| | Hava filtresi 26 çok kirli | Hava filtresinin değiştirilmesi |
| Püskürtme malzemesi meme başlığından damlıyor | Püskürtme malzemesinin kıvamı çok kalın | Püskürtme malzemesini yeniden inceltin ve deneme püskürtmesi yapın |
| | Meme başlığında 9/8 , meme iğnesinde 13 ve hava başlığında 2 püskürtme malzemesi birikmesi var | Meme başlığını, meme iğnesini ve hava başlığını temizleyin |
| | Meme başlığı 9/8 gevşek oturuyor | Meme başlığını 9/8 sıkın |

| Problem | Nedeni | Giderilmesi |
|---|--|--|
| Meme başlığından püskürtme malzemesi çıkmıyor | Hatveli boru 12 gevşek | Çıkış borusunu sonuna kadar boya kanalına 16 itin |
| | Meme iğnesi 13 tıkalı | Meme iğnesini temizleyin |
| | Hatveli boru 12 tıkalı | Hatveli boruyu temizleyin |
| | Havalandırma deliği 15 çıkış borusunda 12 tıkalı | Çıkış borusunu ve havalandırma deliğini temizleyin |
| | Kap contası 14 yok veya hasarlı | (yeni) Kap contasını çıkış borusu üzerinden oluk içine itin |
| | Püskürtme malzemesinin kıvamı çok kalın | Püskürtme malzemesini yeniden inceltin ve deneme püskürtmesi yapın |
| | Püskürtme malzemesi kirli (boya topakları) | Püskürtme tabancasını tam olarak boşaltın ve temizleyin; püskürtme malzemesine süzgeçle doldurun |

Müşteri hizmeti ve uygulama danışmanlığı

Müşteri hizmeti ürününüzün onarım, bakım ve yedek parçalarına ilişkin sorularınızı yanıtlandırır. Demonte görünüşler ve yedek parçalara ilişkin ayrıntılı bilgiyi aşağıdaki Web sayfasında bulabilirsiniz:

www.bosch-pt.com

Bosch uygulama danışmanlığı ekibi ürünlerimize ve ilgili aksesuara ilişkin sorularınızda size memnuniyetle yardımcı olur. Bütün başvuru ve yedek parça siparişlerinizde ürünün tip etiketi üzerindeki 10 haneli ürün kodunu mutlaka belirtin.

Sadece Türkiye için geçerlidir: Bosch genel olarak yedek parçaları 7 yıl hazır tutar.

Türkçe

Bosch San. ve Tic. A.Ş.
Ahi Evran Cad. No:1 Kat:22
Polaris Plaza
80670 Maslak/İstanbul
Bosch Uzman Ekibi +90 (0212) 367 18 88
Işıklar LTD.ŞTİ.
Kızılay Cad. No: 16/C Seyhan
Adana
Tel.: 0322 3599710
Tel.: 0322 3591379

İdeal Elektronik Bobinaj
Yeni San. Sit. Cami arkası No: 67
Aksaray
Tel.: 0382 2151939
Tel.: 0382 2151246

Bulsan Elektrik
İstanbul Cad. Devrez Sok. İstanbul Çarşısı
No: 48/29 İskitler
Ankara
Tel.: 0312 3415142
Tel.: 0312 3410203

Faz Makine Bobinaj
Sanayi Sit. 663 Sok. No: 18
Antalya
Tel.: 0242 3465876
Tel.: 0242 3462885

Örsel Bobinaj
1. San. Sit. 161. Sok. No: 21
Denizli
Tel.: 0258 2620666
Bulut Elektrik
İstasyon Cad. No: 52/B Devlet Tiyatrosu Karşısı
Elazığ
Tel.: 0424 2183559
Körfez Elektrik
Sanayi Çarşısı 770 Sok. No: 71
Erzincan
Tel.: 0446 2230959

Ege Elektrik
İnönü Bulvarı No: 135 Muğla Makasarası Fethiye
Fethiye
Tel.: 0252 6145701
Değer İş Bobinaj
İsmetpaşa Mah. İlk Belediye Başkan Cad. 5/C Şahinbey
Gaziantep
Tel.: 0342 2316432
Çözüm Bobinaj
İsmetpaşa Mah. Eski Şahinbey Belediyesi altı Cad. No: 3/C
Gaziantep
Tel.: 0342 2319500

Anarım Bobinaj
Raifpaşa Cad. No: 67 İskenderun
Hatay
Tel.: 0326 6137546

Günşah Otomotiv
Beylikdüzü Sanayi Sit. No: 210 Beylikdüzü
İstanbul
Tel.: 0212 8720066

Aygem
10021 Sok. No: 11 AOSB Çiğli
İzmir
Tel.: 0232 3768074

Sezmen Bobinaj
Ege İş Merkezi 1201/4 Sok. No: 4/B Yenişehir
İzmir
Tel.: 0232 4571465

110 | Polski

Ankaralı Elektrik
Eski Sanayi Bölgesi 3. Cad. No: 43
Kayseri
Tel.: 0352 3364216

Asal Bobinaj
Eski Sanayi Sitesi Barbaros Cad. No: 24
Samsun
Tel.: 0362 2289090
Üstündağ Elektrikli Aletler
Nusretiye Mah. Boyacılar Aralığı No: 9
Tekirdağ
Tel.: 0282 6512884

Tasfiye

Püskürtme tabancası, elektronik birim, aksesuar ve ambalaj malzemesi çevre koruma hükümlerine uygun olarak yeniden dönüşüm merkezine gönderilmelidir.

Elektrikli el aletlerini evsel çöplerin içine atmayın!

Sadece AB üyesi ülkeler için:

Elektrikli el aletleri ve eski elektronik aletlere ilişkin 2012/19/EU sayılı Avrupa Birliği yönetmeliği ve bunların tek tek ülkelerin hukuklarına uyarlanması uyarınca, kullanım ömrünü tamamlamış elektrikli el aletleri ayrı ayrı toplanmak ve çevre dostu bir yöntemle tasfiye edilmek üzere yeniden kazanım merkezlerine gönderilmek zorundadır.

Diğer bilgiler için lütfen yerel yönetim merkezlerine danışınız.

Değişiklik haklarımız saklıdır.

Polski**Wskazówki bezpieczeństwa****Ogólne przepisy bezpieczeństwa dla elektronarzędzi**

⚠ OSTRZEŻENIE Należy przeczytać wszystkie wskazówki i przepisy. Błędy w przestrzeganiu poniższych wskazówek mogą spowodować porażenie prądem, pożar i/lub ciężkie obrażenia ciała.

Należy starannie przechowywać wszystkie przepisy i wskazówki bezpieczeństwa dla dalszego zastosowania.

Użyte w poniższym tekście pojęcie „elektonarzędzie” odnosi się do elektronarzędzi zasilanych energią elektryczną z sieci (z przewodem zasilającym) i do elektronarzędzi zasilanych akumulatorami (bez przewodu zasilającego).

Bezpieczeństwo miejsca pracy

- ▶ **Stanowisko pracy należy utrzymywać w czystości i dobrze oświetlone.** Nieporządek w miejscu pracy lub nieoświetlona przestrzeń robocza mogą być przyczyną wypadków.
- ▶ **Nie należy pracować tym elektronarzędziem w otoczeniu zagrożonym wybuchem, w którym znajdują się np. łatwopalne ciecze, gazy lub pyły.** Podczas pracy elektronarzędziem wytwarzają się iskry, które mogą spowodować zapłon.

- ▶ **Podczas użytkowania urządzenia zwrócić uwagę na to, aby dzieci i inne osoby postronne znajdowały się w bezpiecznej odległości.** Odwrócenie uwagi może spowodować utratę kontroli nad narzędziem.

Bezpieczeństwo elektryczne

- ▶ **Wtyczka elektronarzędzia musi pasować do gniazda. Nie wolno zmieniać wtyczki w jakikolwiek sposób. Nie wolno używać wtyków adapterowych w przypadku elektronarzędzi z uziemieniem ochronnym.** Niezmienione wtyczki i pasujące gniazda zmniejszają ryzyko porażenia prądem.
- ▶ **Należy unikać kontaktu z uziemionymi powierzchniami jak rury, grzejniki, piece i lodówki.** Ryzyko porażenia prądem jest większe, gdy ciało użytkownika jest uziemione.
- ▶ **Urządzenie należy zabezpieczyć przed deszczem i wilgocią.** Przedostanie się wody do elektronarzędzia podwyższa ryzyko porażenia prądem.
- ▶ **Nigdy nie należy używać przewodu do innych czynności. Nigdy nie należy nosić elektronarzędzia, trzymając je za przewód, ani używać przewodu do zawieszenia urządzenia; nie wolno też wyciągać wtyczki z gniazdka pociągając za przewód. Przewód należy chronić przed wysokimi temperaturami, należy go trzymać z dala od oleju, ostrych krawędzi lub ruchomych części urządzenia.** Uszkodzone lub splątane przewody zwiększają ryzyko porażenia prądem.
- ▶ **W przypadku pracy elektronarzędziem pod gołym niebem, należy używać przewodu przedłużającego, dostosowanego również do zastosowań zewnętrznych.** Użycie właściwego przedłużacza (dostosowanego do pracy na zewnątrz) zmniejsza ryzyko porażenia prądem.
- ▶ **Jeżeli nie da się uniknąć zastosowania elektronarzędzia w wilgotnym otoczeniu, należy użyć wyłącznika ochronnego różnicowo-prądowego.** Zastosowanie wyłącznika ochronnego różnicowo-prądowego zmniejsza ryzyko porażenia prądem.

Bezpieczeństwo osób

- ▶ **Podczas pracy z elektronarzędziem należy zachować ostrożność, każdą czynność wykonywać uważnie i z rozwagą. Nie należy używać elektronarzędzia, gdy jest się zmęczonym lub będąc pod wpływem narkotyków, alkoholu lub lekarstw.** Moment nieuwagi przy użyciu elektronarzędzia może stać się przyczyną poważnych urazów ciała.
- ▶ **Należy nosić osobiste wyposażenie ochronne i zawsze okulary ochronne.** Noszenie osobistego wyposażenia ochronnego – maski przeciwpyłowej, obuwia z podeszwami przeciwpoślizgowymi, kasku ochronnego lub środków ochrony słuchu (w zależności od rodzaju i zastosowania elektronarzędzia) – zmniejsza ryzyko obrażeń ciała.
- ▶ **Należy unikać niezamierzonego uruchomienia narzędzia. Przed włożeniem wtyczki do gniazdka i/lub podłączeniem do akumulatora, a także przed podniesieniem lub przeniesieniem elektronarzędzia, należy upewnić się, że elektronarzędzie jest wyłączone.** Trzymanie palca na wyłączniku podczas przenoszenia elektronarzędzia

lub podłączenie do prądu włączonego narzędzia, może stać się przyczyną wypadków.

- ▶ **Przed włączeniem elektronarzędzia, należy usunąć narzędzia nastawcze lub klucze.** Narzędzie lub klucz, znajdujący się w ruchomych częściach urządzenia mogą doprowadzić do obrażeń ciała.
- ▶ **Należy unikać nienaturalnych pozycji przy pracy. Należy dbać o stabilną pozycję przy pracy i zachowanie równowagi.** W ten sposób możliwa będzie lepsza kontrola elektronarzędzia w nieprzewidzianych sytuacjach.
- ▶ **Należy nosić odpowiednie ubranie. Nie należy nosić luźnego ubrania ani biżuterii. Włosy, ubranie i rękawice należy trzymać z daleka od ruchomych części.** Luźne ubranie, biżuteria lub długie włosy mogą zostać wciągnięte przez ruchome części.
- ▶ **Jeżeli istnieje możliwość zamontowania urządzeń odsysających i wychwytyjących pył, należy upewnić się, że są one podłączone i będą prawidłowo użyte.** Użycie urządzenia odsysającego pył może zmniejszyć zagrożenie pyłami.

Prawidłowa obsługa i eksploatacja elektronarzędzi

- ▶ **Nie należy przeciążać urządzenia. Do pracy używać należy elektronarzędzia, które są do tego przewidziane.** Odpowiednio dobranym elektronarzędziem pracuje się w danym zakresie wydajności lepiej i bezpieczniej.
- ▶ **Nie należy używać elektronarzędzia, którego włącznik/wyłącznik jest uszkodzony.** Elektronarzędzie, którego nie można włączyć lub wyłączyć jest niebezpieczne i musi zostać naprawione.
- ▶ **Przed regulacją urządzenia, wymianą osprzętu lub po zaprzestaniu pracy narzędziem, należy wyciągnąć wtyczkę z gniazda i/lub usunąć akumulator.** Ten środek ostrożności zapobiega niezamierzonemu włączeniu się elektronarzędzia.
- ▶ **Nieużywane elektronarzędzia należy przechowywać w miejscu niedostępnym dla dzieci. Nie należy udostępnić narzędzia osobom, które go nie znają lub nie przeczytały niniejszych przepisów.** Używane przez niedoświadczonych osoby elektronarzędzia są niebezpieczne.
- ▶ **Konieczna jest należyta konserwacja elektronarzędzia. Należy kontrolować, czy ruchome części urządzenia działają bez zarzutu i nie są zablokowane, czy części nie są pęknięte lub uszkodzone w taki sposób, który miałby wpływ na prawidłowe działanie elektronarzędzia. Uszkodzone części należy przed użyciem urządzenia oddać do naprawy.** Wiele wypadków spowodowanych jest przez niewłaściwą konserwację elektronarzędzi.
- ▶ **Należy stale dbać o ostrość i czystość narzędzi tnących.** O wiele rzadziej dochodzi do zakleszczenia się narzędzia tnącego, jeżeli jest ono starannie utrzymane. Zadbane narzędzia łatwiej się też prowadzi.
- ▶ **Elektronarzędzia, osprzęt, narzędzia pomocnicze itd. należy używać zgodnie z niniejszymi zaleceniami. Uwzględnić należy przy tym warunki i rodzaj wykonywanej pracy.** Niezgodne z przeznaczeniem użycie elektronarzędzia może doprowadzić do niebezpiecznych sytuacji.

Serwis

- ▶ **Naprawę elektronarzędzia należy zlecić jedynie wykwalifikowanemu fachowcowi i przy użyciu oryginalnych części zamiennych.** To gwarantuje, że bezpieczeństwo urządzenia zostanie zachowane.

Wskazówki bezpieczeństwa dla systemów precyzyjnego rozpylania

- ▶ **Stanowisko pracy należy utrzymywać w czystości, dobrze oświetlone. W pobliżu miejsca pracy nie powinny się znajdować pojemniki po farbie i rozpuszczalnikach, szmaty i inne palne materiały.** Istnieje niebezpieczeństwo samozapłonu. Należy zawsze trzymać sprawne gaśnicze lub inny sprzęt gaśniczy w pogotowiu.
- ▶ **Należy zawsze dbać o dobrą wentylację w miejscu rozpylania i o wystarczającą ilość świeżego powietrza w całym pomieszczeniu.** Ulatniające się palne rozpuszczalniki powodują zagrożenie wybuchem.
- ▶ **Nie należy rozpylać i używać do czyszczenia materiałów, których punkt zapłonu leży poniżej 55 °C. Należy używać materiałów na bazie wody, nietłochnych węglodorów lub temu podobnych.** Łatwotłone ulatniają się rozpuszczalniki powodują zagrożenie wybuchem.
- ▶ **Nie należy rozpylać w pobliżu źródeł zapłonu, takich jak iskry elektrostatyczne, otwarty ogień, płomień palnika spawalniczego, gorące przedmioty, silniki, papierosy czy iskry, powstające przy wkładaniu i wyjmowaniu kabli elektrycznych lub przy obsłudze przełączników.** Tego rodzaju źródła iskieł mogą spowodować zapłon.
- ▶ **Nie należy rozpylać materiałów, o których nie wiadomo, czy stanowią jakieś zagrożenie.** Nieznane substancje mogą spowodować sytuacje zagrażające zdrowiu i życiu.
- ▶ **Nie wolno rozpylać płynów do usuwania tapet ani wrzącej wody. Rozpylać wolno tylko ciepłą wodę (maks. 55 °C) bez dodatku substancji chemicznych.**
- ▶ **Podczas rozpylania chemikaliów, lub kontaktu z nimi należy użyć dodatkowego osobistego wyposażenia ochronnego: rękawic ochronnych i osłony twarzy lub ochrony układu oddechowego.** Noszenie wyposażenia ochronnego (jego dobór jest uzależniony od rodzaju pracy) zmniejsza ryzyko obrażeń przez niebezpieczne substancje.



- ▶ **Należy zwrócić uwagę na wszystkie możliwe niebezpieczeństwa, związane z rozpylanym medium. Należy zwrócić uwagę na wszystkie informacje, umieszczone na zbiorniku lub na informacji producenta medium, łącznie z zaleceniami dotyczącymi użycia osobistego wyposażenia ochronnego.** Należy przestrzegać wszystkich zaleceń producenta, aby zmniejszyć ryzyko pożaru, a także obrażeń, spowodowanych trującymi, rakotwórczymi itp. substancjami.

112 | Polski

- ▶ **Należy dbać o to, aby wtyczka przewodu sieciowego i przycisk spustowy pistoletu natryskowego nie były zanieczyszczone farbą lub innymi cieczami. Nie wolno nigdy stosować przewodu jako podpory na połączeniach wtykowych.** Zaniedbania w przestrzeganiu powyższych zaleceń mogą doprowadzić do porażenia prądem elektrycznym.
- ▶ **Dzieci powinny znajdować się pod nadzorem.** Tylko w ten sposób można zagwarantować, że nie będą się one bawiły jednostką precyzyjnego rozpylania.

Opis urządzenia i jego zastosowania



Należy przeczytać wszystkie wskazówki i przepisy. Błędy w przestrzeganiu poniższych wskazówek mogą spowodować porażenie prądem, pożar i/lub ciężkie obrażenia ciała.

Użycie zgodne z przeznaczeniem

PFS 1000

Elektronarzędzie jest przeznaczone tylko i wyłącznie do rozpylania lakierów na bazie rozpuszczalników oraz lakierów wodorocieńczalnych, lazur, preparatów gruntujących, lakierów bezbarwnych, bejc, olejów i wody.

Elektronarzędzie można stosować również do rozpylania mocno rozcieńczonych farb dyspersyjnych i lateksowych. Elektronarzędzie nie jest przeznaczone do pracy z ługiem, substancjami powłokowymi zawierającymi kwasy, gruboziarnistymi substancjami i substancjami zawierającymi ciała obce, a także z materiałami o właściwościach tiksotropowych.

PFS 2000

Elektronarzędzie jest przeznaczone tylko do rozpylania farb dyspersyjnych i lateksowych, wodorocieńczalnych i zawierających rozpuszczalniki lakierów, lazur, preparatów gruntujących, lakierów bezbarwnych, bejc, olejów (ALLPaint) oraz wody.

Elektronarzędzie nie jest przystosowane do natryskiwania ługu, substancji powłokowych zawierających kwasy oraz farb elewacyjnych.

Przedstawione graficznie komponenty

Numeracja przedstawionych graficznie komponentów odnosi się do rysunku elektronarzędzia na stronie graficznej.

- 1 Pistolet natryskowy**
- 2** Zatyczka
- 3** Nakrętka złączkowa
- 4** Przyłącze węża (pistolet natryskowy)
- 5** Pokrętko do regulacji ilości rozpylanego medium
- 6** Przełącznik funkcyjny
- 7** Zbiornik na medium
- 8** Końcówka dyszy (szara: do zastosowań na „drewnie“)
- 9** Końcówka dyszy (biała: do zastosowań na „ścianie“) (PFS 2000)
- 10** Pierścień samuszczelniający
- 11** Okrągła podkładka uszczelniająca

- 12** Pionowa rurka
- 13** Iglica dyszy
- 14** Uszczelka zbiornika
- 15** Otwór wentylacyjny
- 16** Kanał do transportu farby
- 17 Przewód powietrzny**
- 18** Mocowanie bagnetowe
- 19 Jednostka podstawowa**
- 20** Włącznik/wyłącznik
- 21** Uchwyt transportowy
- 22** Taśma naramienna
- 23** Pokrywka filtra powietrza
- 24** Przyłącze dla węża (jednostka podstawowa)
- 25** Ucho do taśmy naramiennej
- 26** Filtr powietrza

***Przedstawiony na rysunkach lub opisany w instrukcji użytkownika osprzęt nie wchodzi w skład wyposażenia standardowego. Kompletny asortyment wyposażenia dodatkowego można znaleźć w naszym katalogu osprzętu.**

Informacja na temat hałasu i wibracji

Emisja hałasu została określona zgodnie z EN 60745-1, EN 50580.

Mierzony wg skali A poziom ciśnienia akustycznego, emitowanego przez urządzenie wynosi standardowo 79 dB(A). Niepewność pomiaru K = 3 dB.

Poziom hałas na stanowisku pracy może przekroczyć 80 dB(A).

Stosować środki ochrony słuchu!

Wartości łączne drgań a_{h1} (suma wektorowa z trzech kierunków) i niepewność pomiaru K oznaczone zgodnie z normą EN 60745-1, EN 50580 wynoszą:

$$a_{h1} < 2,5 \text{ m/s}^2, K = 1,5 \text{ m/s}^2.$$

Poziom drgań podany w tych wskazówkach został pomierzony zgodnie z wymaganiami normy EN 60745 dotyczącej procedury pomiarów i można go użyć do porównywania elektronarzędzi. Można go też użyć do wstępnej oceny ekspozycji na drgania.

Podany poziom drgań jest reprezentatywny dla podstawowych zastosowań elektronarzędzia. Jeżeli elektronarzędzie użyte zostanie do innych zastosowań, z innymi narzędziami roboczymi, z różnym osprzętem, a także jeśli nie będzie wystarczająco konserwowane, poziom drgań może odbiegać od podanego. Podane powyżej przyczyny mogą spowodować podwyższenie ekspozycji na drgania podczas całego czasu pracy.

Aby dokładnie ocenić ekspozycję na drgania, trzeba wziąć pod uwagę także okresy, gdy urządzenie jest wyłączone, lub gdy jest wprowadzanie włączone, ale nie jest używane do pracy. W ten sposób łączna (obliczana na pełny wymiar czasu pracy) ekspozycja na drgania może okazać się znacznie niższa.

Należy wprowadzić dodatkowe środki bezpieczeństwa, mające na celu ochronę operatora przed skutkami ekspozycji na drgania, np.: konserwacja elektronarzędzia i narzędzi roboczych, zabezpieczenie odpowiedniej temperatury rąk, ustalenie kolejności operacji roboczych.

Deklaracja zgodności 

Oświadczamy z pełną odpowiedzialnością, że produkt przedstawiony w rozdziale „Dane techniczne” odpowiada wymaganiom następujących dyrektyw: 2011/65/UE, do 19. kwietnia 2016: 2004/108/WE, od 20. kwietnia 2016: 2014/30/UE, 2006/42/WE wraz ze zmianami oraz następujących norm: EN 60745-1, EN 50580.

Dokumentacja techniczna (2006/42/WE):
Robert Bosch GmbH, PT/ETM9,
70764 Leinfelden-Echterdingen, GERMANY

Henk Becker
Executive Vice President
Engineering

Helmut Heinzelmann
Head of Product Certification
PT/ETM9

PPA
 *i.v. K. W. K.*

Robert Bosch GmbH, Power Tools Division
70764 Leinfelden-Echterdingen, GERMANY
Leinfelden, 19.03.2015

Dane techniczne

| System precyzyjnego rozpylania | | PFS 1000 | PFS 2000 |
|--|--------|---------------|---------------|
| Numer katalogowy | | 3 603 B07 0.. | 3 603 B07 3.. |
| Moc znamionowa | W | 410 | 440 |
| Wydajność tłoczenia medium | ml/min | 100 | 200 |
| Czas zużyty na nakładanie powłok malarskich na 2 m ² | min | 2 | 1,3 |
| Pojemność zbiornika na medium | ml | 800 | 800 |
| Końcówka dyszy 8 (szary) | | | |
| - Zastosowanie „na drewnie“: Rozpylanie lakierów, lazur, preparatów gruntujących, lakierów bezbarwnych, bejcy i olejów wodorozcieńczalnych i na bazie rozpuszczalników | | ● | ● |
| Końcówka dyszy 9 (biały) | | | |
| - Zastosowanie „na ścianie“: Rozpylanie farb dyspersyjnych i lateksowych | | - | ● |
| Długość elastycznego przewodu powietrznego | m | 1,25 | 1,25 |
| Ciężar odpowiednio do EPTA-Procedure 01/2003 | kg | 2,0 | 2,0 |
| Klasa ochrony | | □/II | □/II |

Dane aktualne są dla napięcia znamionowego [U] 230 V. Przy napięciach odbiegających od powyższego i w przypadku modeli specyficznych dla danego kraju dane te mogą się różnić.

Montaż

- ▶ **Przed wszystkimi pracami przy elektronarzędziu należy wyciągnąć wtyczkę z gniazda.**
- ▶ **Należy się upewnić, czy pistolet natryskowy i jednostka podstawowa są prawidłowo zmontowane i wyposażone we wszystkie uszczelki.** Tylko w takim przypadku gwarantowane jest prawidłowe działanie i bezpieczeństwo systemu precyzyjnego rozpylania.

Podłączanie przewodu powietrznego (zob. rys. A1 – A2)

Podłączenie jednostki podstawowej:

- Silnie wsunąć mocowanie bagnetowe **18** przewodu powietrznego do otworów przyłącza **24** jednostki podstawowej, zgodnie z narysowanymi strzałkami.
- Obrócić mocowanie bagnetowe o jedną czwartą obrotu w kierunku zgodnym z ruchem wskazówek zegara.

Podłączenie do pistoletu natryskowego:

- Wsunąć drugie mocowanie bagnetowe **18** przewodu powietrznego do otworów przyłącza **4** pistoletu natryskowego, zgodnie z narysowanymi strzałkami.

- Obrócić mocowanie bagnetowe o jedną czwartą obrotu w kierunku zgodnym z ruchem wskazówek zegara.

Wskazówka: Przed napełnieniem materiału do rozpylania należy wyjąć wąż powietrza **17** (jedna czwarta obrotu mocowania bagnetowego **18** w kierunku przeciwnym do ruchu wskazówek zegara; wyjąć mocowanie bagnetowe **18** z przyłącza **4**).

Mocowanie taśmy naramiennej (zob. rys. B)

Aby łatwiej dotrzeć do wszystkich kątów i zakamarków, a także, aby być bardziej mobilnym, można zawiesić sobie jednostkę podstawową urządzenia za pomocą taśmy naramiennej **22**.

- Na każdym uchu **25** zahaczyć jeden z końców taśmy.

Wymiana końcówki dyszy (PFS 2000) (zob. rys. C)

Wskazówka: Przed wyborem końcówki należy ustalić rodzaj medium przez zamieszanie. Media rzadkie (takie jak np. farba do drewna) oraz substancje rozcieńczone wygodniej rozprzawiać przy użyciu szarej końcówki **8**. Media gęste (takie jak np. lakier do drewna lub farba do ściany) wygodniej rozprzawiać przy użyciu białej końcówki **9**.

114 | Polski

- Aby wymienić końcówkę dysy należy odkręcić nakrętkę **3**.
- Zdjąć zatyczkę **2** i podkładkę uszczelniającą **11**.
- Odkręcić zamocowaną końcówkę.
- Upewnić się, czy pierścień samouszczelniający **10** nie zsunął się z końcówki.
- Wkręcić wybraną końcówkę w gwint pistoletu natraskowego.
- Nałożyć zatyczkę **2** wraz z podkładką uszczelniającą **11** na końcówkę dysy i mocno dokręcić nakrętkę **3**.

Praca

- **Przed wszystkimi pracami przy elektronarzędziu należy wyciągnąć wtyczkę z gniazda.**

Przygotowanie pracy

- **Nie wolno wykonywać prac lakierniczych, malarskich itp. w pobliżu wód powierzchniowych lub w ich dorzeczu.**

Kupując farby, lakiery i pozostałe media do rozpylania, należy zwrócić uwagę na ich przyjazność dla środowiska.

Przygotowywanie powierzchni pod obróbkę

Powierzchnia pod obróbkę musi być czysta, sucha i niezaolejowana.

- W przypadku gładkich powierzchni konieczne jest ich szorstkowanie - następnie należy usunąć pył szlifierski.

Podczas pracy wszystkie nie zakryte powierzchnie mogą ulec zabrudzeniu mgłą lakierniczą. Dlatego też przed przystąpieniem do pracy należy starannie przygotować otoczenie.

- Podłogi, meble, drzwi, okna, ościeżnice drzwi i okien itp. należy zakryć lub okleić taśmą.

Przygotowanie materiału do rozpylania

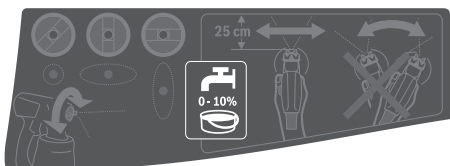

- Dobrze przemieszać medium.
- W razie potrzeby można rozpylane medium rozcieńczyć.

| Medium | zalecane rozcieńczenie |
|--------|------------------------|
|--------|------------------------|

Bejce, oleje, lazury, środki impregnujące - 0 %
ce, podkłady antykorozyjne

Lakiery na bazie rozpuszczalników lub lakiery rozpuszczalne w wodzie, preparaty gruntujące, lakiery do grzejników, grubowarstwowe lazury

Farba dyspersyjna, farba lateksowa minimum 10 %

- **Podczas rozcieńczania należy zwrócić uwagę na to, by medium i rozcieńczalnik pasowały do siebie.** Po zastosowaniu niewłaściwego rozcieńczalnika mogą powstać grudki, które spowodują zatkanie się pistoletu natraskowego.

- **Podczas rozcieńczania należy zwrócić również uwagę na to, aby punkt zapłonu mieszanki po rozcieńczeniu nie był ponownie powyżej 55 °C.** Rozcieńczanie np. lakierów na bazie rozpuszczalników obniża punkt zapłonu.

Napełnianie medium (zob. rys. D1 – D2)

Wskazówka: Przed napełnieniem materiału do rozpylania należy wyjąć wąż powietrza **17** (jedna czwarta obrotu mocowania bagnetowego **18** w kierunku przeciwnym do ruchu wskazówek zegara; wyjąć mocowanie bagnetowe **18** z przyłącza **4**).

- Odkręcić zbiornik **7** i zdjąć go z pistoletu natraskowego.
- Napełnić pojemnik **7** materiałem do rozpylania, **nie przekraczając 800 oznakowania**.
- Obrócić rurkę pionową **12** tak, aby medium można było rozpylić, nie pozostawiając żadnych resztek:

| | |
|------------------------------|--|
| do prac z obiektami leżącymi | do przodu w kierunku końcówki/zatyczki |
| do prac ponad głową | do tyłu, w kierunku uchwyty ręcznego |

- Przeprowadzić próbne natryskiwanie na powierzchni testowej. (zob. „Natryskiwanie”, str. 115)

Po uzyskaniu optymalnego kształtu strumienia, można rozpocząć natryskiwanie.

lub

Jeżeli kształt strumienia nie jest zadawalający, lub nie dochodzi do wytrysku farby, należy postępować jak opisano w przypadku „Usuwanie usterek” na stronie 117.

Uruchomienie (zob. rys. E)

- **Należy zwrócić uwagę na napięcie sieciowe!** Napięcie źródła prądu musi zgadzać się z danymi na tabliczce znamionowej elektronarzędzia.
- **Zwrócić uwagę, by jednostka podstawowa nie zassała pyłu lub innych zanieczyszczeń podczas pracy.**
- **Zwrócić uwagę, aby nie zanieczyścić jednostki podstawowej podczas rozpylania.**
- **Jeżeli podczas rozpylania materiał rozpylany wydostaje się z urządzenia w innym miejscu niż przez dyszę, należy przerwać pracę i doprowadzić pistolet natraskowy do prawidłowego stanu.** Istnieje niebezpieczeństwo porażenia prądem.
- **Nie wolno w żadnym wypadku kierować rozpylanego medium w swoim kierunku, w kierunku innych osób lub w kierunku zwierząt.**

Uruchomienie

Aby zaoszczędzić energię elektryczną, narzędzie pneumatyczne należy włączać tylko wtedy, gdy jest ono używane.

- PFS 2000: Upewnić się, czy zamontowana została odpowiednia końcówka dysy (zob. „Wymiana końcówki dysy”, str. 113).
- Włożyć wtyczkę sieciową do gniazda.
- Ująć pistolet natraskowy w rękę i skierować go na powierzchnię przeznaczoną do obróbki.
- Przesunąć włącznik/wyłącznik **20** do przodu.
- Nacisnąć przełącznik funkcyjny **6** na pistolecie natraskowym.

Wskazówka: Gdy jednostka podstawowa jest włączona, przy zatyczce 2 zawsze wydostaje się powietrze.

Wyłączenie

- Zwołać przełącznik funkcyjny 6 i przesunąć włącznik/wyłącznik 20 do tyłu.
- Wyjąć wtyczkę sieciową z gniazda.

Wskazówki dotyczące pracy

Natryskiwanie (zob. rys. F)

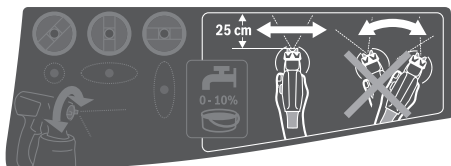

Wskazówka: W przypadku pracy elektronarzędziem na zewnątrz, należy wziąć pod uwagę kierunek wiatru.

- Najpierw należy wykonać krótką próbę natryskiwania i ustawić kształt strumienia i ilość nakładanego medium, kierując się rodzajem materiału malowanego obiektu. (ustawienia zob. poniższe rozdziały)
- Pistolet natryskowy należy koniecznie trzymać w równej odległości, wynoszącej 20–25 cm, trzymając go pod kątem prostym do natrykiwanego obiektu.
- Proces natryskiwania należy rozpocząć poza malowanym obiektem.
- Pistolet natryskowy należy przesuwac - w zależności od ustawionego obrazu powłoki - równomiernym, poziomym lub pionowym ruchem. Równomierną powłokę można uzyskać, nakładając medium w taki sposób, by pasy nachodziły na siebie na ok. 4 – 5 cm.
- Podczas natryskiwania obiektów leżących lub znajdujących się nad głową użytkownika, należy trzymać pistolet natryskowy pod lekkim skosem i przesuwac się do tyłu natrykując powierzchnię przed sobą.

Niebezpieczeństwo potknięcia! Należy zwrócić uwagę na ewentualne przeszkody w pomieszczeniu.

- Pokrywając powierzchnię farbą lub lakierem, nie należy robić przerw.

Jednorodną powierzchnię uzyskuje się przez równomierne prowadzenie pistoletu natryskowego.

Nierównomierne odstępy, a także natryskiwanie pod kątem powoduje silniejsze wytwarzanie się mgły lakierniczej, co powoduje powstanie nierównomiernej powłoki.

- Proces natryskiwania należy zakończyć poza malowanym obiektem.

Nie należy rozpylać medium aż do całkowitego opróżnienia pojemnika. Gdy pionowa rurka nie jest zanurzona w medium, ustaje wytwarzanie się strumienia natryskowego, co powoduje powstanie nierównomiernej powłoki.

W przypadku odkładania się medium na zatyczce lub końcówce, zanieczyszczone elementy należy oczyścić rozcieńczalnikiem stosowanym uprzednio.

Regulacja kształtu strumienia natrysku

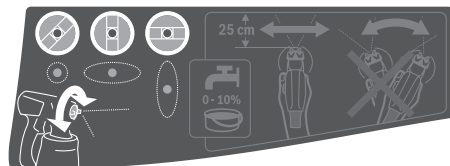

► **Nie wolno nigdy uruchamiać przycisku funkcyjnego 6 podczas przestawiania zatyczki 2.**

- Przekręcić zatyczkę 2, ustawiając ją w odpowiedniej pozycji.

| Zatyczka | Strumień natrysku | Zastosowanie |
|----------|-------------------|---|
| | | Poziomy strumień do obróbki pionowych powierzchni |
| | | Pionowy strumień do obróbki poziomych powierzchni |
| | | Strumień okrągły do malowania naroży, krawędzi i trudnodostępnych miejsc. |

Regulacja ilości dostarczanego medium (zob. rys. G) (PAINTVolume)

- Przekręcić pokrętkę 5, aby ustawić pożądaną ilość rozpylanego medium:
 - : minimalna ilość medium,
 - + : maksymalna ilość medium.

| Ilość rozpylanego medium | Ustawienie |
|--|---|
| Zbyt duża ilość medium na malowanej powierzchni: | Zredukować ilość rozpylanego medium. – Przekręcić pokrętkę 5 w kierunku –. |
| Zbyt mała ilość medium na malowanej powierzchni: | Zwiększyć ilość rozpylanego medium. – Przekręcić pokrętkę 5 w kierunku +. |

Pokrywanie wodą tapet

Aby ułatwić usuwanie tapet, można je zwilżyć ciepłą wodą (maks. 55 °C).

Do tego celu należy użyć pokrywki na dyszę **8**.

Przerwy w pracy i transport (zob. rys. H – I)

Aby ułatwić transport systemu drobno rozpylającego jednostką podstawową została wyposażona w uchwyt transportowy **21** i w taśmę naramienną **22**.

Podczas pracy można nosić jednostkę podstawową **19** na ramieniu, zawieszając ją na pasku **22**.

Podczas przerw w pracy pistolet natryskowy **1** można odstawiać na równej powierzchni roboczej. Należy zwrócić uwagę, aby z pistoletu nie wyciekało medium.

► **Pistolet natryskowy napełniony materiałem należy zawsze stawiać na równej powierzchni.** Z leżącego pistoletu natryskowego może wyciec materiał do rozpylania.

Konserwacja i serwis**Konserwacja i czyszczenie**

► **Przed wszystkimi pracami przy elektronarzędziu należy wyciągnąć wtyczkę z gniazda.**

► **Po każdym użytkowaniu należy starannie wyczyścić elementy systemu precyzyjnego rozpylania, a zwłaszcza części stykające się bezpośrednio z farbą.** Właściwe czyszczenie jest warunkiem prawidłowego i bezpiecznego działania pistoletu natryskowego. W przypadku zaniedbania czyszczenia lub jego niewłaściwego wykonania wygasają roszczenia gwarancyjne.

Jeżeli konieczna okaże się wymiana przewodu przyłączeniowego, należy zlecić ją firmie Bosch lub w autoryzowanym przez firmę Bosch punkcie naprawy elektronarzędzi, co pozwoli uniknąć ryzyka zagrożenia bezpieczeństwa.

Czyszczenie filtra powietrza (zob. rys. J)

Filtr powietrza **26** należy od czasu do czasu czyścić. W razie silnego zanieczyszczenia filtra, należy go wymienić na nowy.

- Otworzyć pokrywę filtra **23**.
- Wyjąć filtr powietrza **26**.
- Lekkie zanieczyszczenia:
Wyczyścić filtr **26** przez ostukiwanie.
lub
Silne zanieczyszczenia:
Oczyścić filtr powietrza **26** pod bieżącą wodą i dobrze osuszyć, aby uniknąć powstawania i rozwoju pleśni.
lub
Wymienić filtr powietrza **26**.
- Ponownie zamocować filtr powietrza.
- Zamknąć pokrywę filtra **23**.

Czyszczenie systemu precyzyjnego rozpylania (zob. rys. K)

Pistolet natryskowy i pojemnik na medium należy zawsze czyścić odpowiednim dla danego medium rozcieńczalnikiem (rozpuszczalnikiem lub wodą).

Otworów dyszy i otworów wentylacyjnych w pistolecie natryskowym nie wolno w żadnym wypadku czyścić ostrymi przedmiotami.

- Wyłączyć jednostkę podstawową **19**.
- Zdjąć zarówno z jednostki podstawowej **19**, jak również z pistoletu natryskowego **1** przewód powietrza **17** (jedna czwarta obrotu mocowania bagnetowego **18** w kierunku przeciwnym do ruchu wskazówek zegara **18** z przyłącza **4/24**).
- W razie potrzeby oczyścić jednostkę podstawową szmatką zwilżoną w rozcieńczalniku, a następnie odstawić zarówno jednostkę podstawową **19**, jak również przewód powietrza **17** w bezpiecznej odległości.
- Wcisnąć przycisk funkcyjny **6** pistoletu natryskowego, aby medium mogło spłynąć z powrotem do zbiornika.
- Zdemontować zbiornik **7** i przelać pozostałe medium do oryginalnego opakowania.
- Napełnić zbiornik **7** do połowy rozcieńczalnikiem (rozpuszczalnikiem lub wodą) i ponownie zamocować go na pistolecie **1**.
- Wielokrotnie potrząsnąć pistoletem.
- Zdemontować zbiornik **7** i ostrożnie wylać zawartość do pustej puszkii metalowej.
- Zdemontować nakrętkę **3**, zatyczkę **2**, podkładkę uszczelniającą **11**, zastosowaną końcówkę **9/8** wraz z pierścieniem samouszczelniającym **10** oraz rurkę **12** wraz z uszczelką **14**.
Upewnić się, czy pierścień samouszczelniający **10** nie zsunął się z końcówki.
- Oczyścić w wiadrze z rozcieńczalnikiem wszystkie elementy transportujące farbę, za pomocą zwykłej, dostępnej w handlu szczotki do zmywania.
Należy oczyścić też kanał do transportu farby **16** w pistolecie **1**.
- Skontrolować, czy pionowa rurka **12** i uszczelka **14** są czyste (niezanieczyszczone medium) i nieuszkodzone.
W razie potrzeby ponownie oczyścić rozcieńczalnikiem uszczelkę zbiornika **14**.
- Oczyścić otwór wentylacyjny **15**, stosując do tego celu pasujące narzędzie.
- Pistolet i zbiornik oczyścić z zewnątrz szmatką zwilżoną w rozcieńczalniku.
- Przed ponownym zmontowaniem młynka należy wszystkie jego części dokładnie osuszyć.
- Zmontować system precyzyjnego rozpylania, postępując w odwrotnej kolejności.
Przesunąć uszczelkę **14** ponownie do góry do rowka pionowej rurki **12**.
Upewnić się, że cała uszczelka pojemnika jest dokładnie umieszczona w rowku rurki i właściwie uszczelnia pistolet natryskowy.
Należy zwrócić uwagę, aby rurka pionowa **12** ponownie została do oporu nasunięta na kanał prowadzący medium **16**.

Likwidacja materiałów

Rozcieńczalniki i resztki medium muszą zostać zlikwidowane w sposób przyjazny dla środowiska. Należy wziąć pod uwagę instrukcje producenta oraz lokalne przepisy dotyczącymi utylizacji odpadów niebezpiecznych.

Należy zdecydowanie zapobiec temu, by szkodliwe dla środowiska chemikalia mogły przedostać się do gleby, wód gruntowych, rzek i zbiorników wodnych. Nie wolno wylewać substancji, szkodliwych dla środowiska naturalnego do kanalizacji!

Przechowywanie

- Przed przystąpieniem do przechowywania systemu precyzyjnego rozpylania należy go dokładnie oczyścić, a przed ponownym zmontowaniem wszystkie jego elementy dokładnie osuszyć.

Usuwanie usterek

| Problem | Przyczyna | Usuwanie błędu |
|--|--|--|
| Medium nie kryje | Zbyt mała ilość medium | Przekręcić pokrętko 5 w kierunku + |
| | Zbyt duża odległość od malowanej powierzchni | Zmniejszyć odstęp |
| | Zbyt cienka powłoka malarska; natryskiwano niedostateczną ilość razy | Powtórzyć natryskiwanie |
| | Za gęste medium | Ponownie rozcieńczyć medium i przeprowadzić próbne natryskiwanie |
| Medium rozplywa się na pomalowanej powierzchni | Nałożono za dużo medium | Przekręcić pokrętko 5 w kierunku - |
| | Zbyt mała odległość od malowanej powierzchni | Zwiększyć odstęp od malowanej powierzchni |
| | Za rzadkie medium | Dodać medium do mieszanki |
| | Zbyt często natryskiwano | Usunąć całkowicie farbę i powtórzyć obróbkę, natryskując mniejszą ilość razy |
| Zbyt niski stopień rozdrobnienia medium | Zbyt wysoka ilość medium | Przekręcić pokrętko 5 w kierunku - |
| | PFS 2000: Zamontowana biała końcówka 9 (zbyt duża średnica dyszy) | Zamontować szarą końcówkę dyszy 8 |
| | Zanieczyszczona iglica dyszy 13 | Oczyścić iglicę dyszy |
| | Za gęste medium | Ponownie rozcieńczyć medium i przeprowadzić próbne natryskiwanie |
| | Mocno zanieczyszczony filtr powietrza 26 | Wymiana filtra powietrza |
| Zbyt silna mgła lakiernicza | Nałożono za dużo medium | Przekręcić pokrętko 5 w kierunku - |
| | Zbyt duża odległość od malowanej powierzchni | Zmniejszyć odstęp |
| Pulsujący strumień medium | Za mało medium w pojemniku | Uzupełnić medium |
| | Otwór wentylacyjny 15 w rurce 12 jest zatkany | Oczyścić rurkę i otwór wentylacyjny |
| | Poluzowana rurka 12 | Wsunąć rurkę do oporu do kanału 16 |
| | Końcówka dyszy 9/8 jest niedokręcona | Dociągnąć końcówkę dyszy 9/8 |
| | Mocno zanieczyszczony filtr powietrza 26 | Wymiana filtra powietrza |
| | Za gęste medium | Ponownie rozcieńczyć medium i przeprowadzić próbne natryskiwanie |
| Medium wycieka z końcówki | Osady z medium na końcówce dyszy 9/8 , iglicy 13 i zatyczce 2 | Oczyścić końcówkę dyszy, iglicę i zatyczkę |
| | Końcówka dyszy 9/8 jest niedokręcona | Dociągnąć końcówkę dyszy 9/8 |

118 | Česky

| Problém | Prčina | Usuwanie błędu |
|-------------------------------------|--|--|
| Medium nie wydostaje się z końcówki | Poluzowana rurka 12 | Wsunąć rurkę do oporu do kanału 16 |
| | Zatkana iglica dyszy 13 | Oczyścić iglicę dyszy |
| | Zatkana rurka 12 | Oczyścić rurkę |
| | Otwór wentylacyjny 15 w rurce 12 jest zatkany | Oczyścić rurkę i otwór wentylacyjny |
| | Uszczelka zbiornika 14 jest uszkodzona lub nie ma jej wcale | wsunąć (nową) uszczelkę do szczeliny, układając ją przez pionową rurkę |
| | Za gęste medium | Ponownie rozcieńczyć medium i przeprowadzić próbne natryskiwanie |
| | Zanieczyszczone medium (grudki farby) | Całkowicie opróżnić pistolet natryskowy i oczyścić go; naplnić medium, stosując sito |

Obsługa klienta oraz doradztwo dotyczące użytkowania

W punkcie obsługi klienta można uzyskać odpowiedzi na pytania dotyczące napraw i konserwacji nabytego produktu, a także dotyczące części zamiennych. Rysunki rozłożeniowe oraz informacje dotyczące części zamiennych można znaleźć również pod adresem:

www.bosch-pt.com

Nasz zespół doradztwa dotyczącego użytkowania odpowie na wszystkie pytania związane z produktami firmy Bosch oraz ich osprzętem.

Przy wszystkich zgłoszeniach oraz zamówieniach części zamiennych konieczne jest podanie 10-cyfrowego numeru katalogowego, znajdującego się na tabliczce znamionowej produktu.

Polska

Robert Bosch Sp. z o.o.

Serwis Elektronarzędzi

Ul. Szyszkowa 35/37

02-285 Warszawa

Na www.bosch-pt.pl znajdują Państwo wszystkie szczegóły dotyczące usług serwisowych online.

Tel.: 22 7154460

Faks: 22 7154441

E-Mail: bsc@pl.bosch.com

Infolinia Działu Elektronarzędzi: 801 100900

(w cenie połączenia lokalnego)

E-Mail: elektronarzedzia.info@pl.bosch.com

www.bosch.pl

Usuwanie odpadów

Pistolet natryskowy, jednostkę elektryczną, osprzęt i opakowanie należy oddać do powtórnego przetworzenia zgodnego z obowiązującymi przepisami w zakresie ochrony środowiska.

Nie wolno wyrzucać elektronarzędzi do odpadów z gospodarstwa domowego!

Tylko dla państw należących do UE:



Zgodnie z europejską wytyczną 2012/19/UE o starych, zużytych narzędziach elektrycznych i elektronicznych i jej stosowania w prawie krajowym, wyeliminowane, niezdatne do użycia elektronarzędzia należy zbierać osobno i doprowadzić do ponownego użytkowania zgodnego z zasadami ochrony środowiska.

Zastrzega się prawo dokonywania zmian.

Česky

Bezpečnostní upozornění

Všeobecná varovná upozornění pro elektronářadí

VAROVÁNÍ Čtěte všechna varovná upozornění a pokyny. Zanedbání při dodržování varovných upozornění a pokynů mohou mít za následek zásah elektrickým proudem, požár a/nebo těžká poranění.

Všechna varovná upozornění a pokyny do budoucna uschovejte.

Ve varovných upozorněních použitý pojem „elektronářadí“ se vztahuje na elektronářadí provozované na el. síti (se síťovým kabelem) a na elektronářadí provozované na akumulátoru (bez síťového kabelu).

Bezpečnost pracovního místa

- ▶ **Udržujte Vaše pracovní místo čisté a dobře osvětlené.**
Nepořádek nebo neosvětlené pracovní oblasti mohou vést k úrazům.
- ▶ **S elektronářadím nepracujte v prostředí ohroženém explozí, kde se nacházejí hořlavé kapaliny, plyny nebo prach.** Elektronářadí vytváří jiskry, které mohou prach nebo páry zapálit.
- ▶ **Děti a jiné osoby udržujte při použití elektronářadí daleko od Vašeho pracovního místa.** Při rozptýlení můžete ztratit kontrolu nad strojem.

Elektrická bezpečnost

- ▶ **Připojovací zástrčka elektronářadí musí lícovat se zásuvkou. Zástrčka nesmí být žádným způsobem upravena. Společně s elektronářadím s ochranným uzemněním nepoužívejte žádné adaptérové zástrčky.** Neupravené zástrčky a vhodně zásuvky snižují riziko zásahu elektrickým proudem.
- ▶ **Zabraňte kontaktu těla s uzemněnými povrchy, jako např. potrubí, topení, sporáky a chladničky.** Je-li Vaše tělo uzemněno, existuje zvýšené riziko zásahu elektrickým proudem.
- ▶ **Chraňte stroj před deštěm a vlhkem.** Vniknutí vody do elektronářadí zvyšuje nebezpečí zásahu elektrickým proudem.
- ▶ **Dbejte na účel kabelu, nepoužívejte jej k nošení či zavěšení elektronářadí nebo k vytažení zástrčky ze zásuvky. Udržujte kabel daleko od tepla, oleje, ostrých hran nebo pohyblivých dílů stroje.** Poškozené nebo spletené kabely zvyšují riziko zásahu elektrickým proudem.
- ▶ **Pokud pracujete s elektronářadím venku, použijte pouze takové prodlužovací kabely, které jsou způsobilé i pro venkovní použití.** Použití prodlužovacího kabelu, jež je vhodný pro použití venku, snižuje riziko zásahu elektrickým proudem.
- ▶ **Pokud se nelze vyhnout provozu elektronářadí ve vlhkém prostředí, použijte proudový chránič.** Nasazení proudového chrániče snižuje riziko zásahu elektrickým proudem.

Bezpečnost osob

- ▶ **Buďte pozorní, dávejte pozor na to, co děláte a přistupujte k práci s elektronářadím rozumně. Nepoužívejte žádné elektronářadí pokud jste unaveni nebo pod vlivem drog, alkoholu nebo léků.** Moment nepozornosti při použití elektronářadí může vést k vážným poraněním.
- ▶ **Noste osobní ochranné pomůcky a vždy ochranné brýle.** Nošení osobních ochranných pomůcek jako maska proti prachu, bezpečnostní obuv s protiskluzovou podrážkou, ochranná přilba nebo sluchátka, podle druhu nasazení elektronářadí, snižují riziko poranění.
- ▶ **Zabraňte neúmyslnému uvedení do provozu. Přesvědčte se, že je elektronářadí vypnuté dříve než jej uchopíte, poneseťe či připojíte na zdroj proudu a/nebo akumulátor.** Máte-li při nošení elektronářadí prst na spínači nebo pokud stroj připojíte ke zdroji proudu zapnutý, pak to může vést k úrazům.
- ▶ **Než elektronářadí zapnete, odstraňte seřizovací nástroje nebo šroubováky.** Nástroj nebo klíč, který se nachází v otáčivém dílu stroje, může vést k poranění.
- ▶ **Vyvarujte se abnormálního držení těla. Zajistěte si bezpečný postoj a udržujte vždy rovnováhu.** Tím můžete elektronářadí v neočekávaných situacích lépe kontrolovat.
- ▶ **Noste vhodný oděv. Nenoste žádný volný oděv nebo šperky. Vlasy, oděv a rukavice udržujte daleko od pohyblivých se dílů.** Volný oděv, šperky nebo dlouhé vlasy mohou být zachyceny pohyblivými se díly.

- ▶ **Lze-li namontovat odsávací či zachycující přípravky, přesvědčte se, že jsou připojeny a správně použity.** Po užití odsávání prachu může snížit ohrožení prachem.

Svědomité zacházení a používání elektronářadí

- ▶ **Stroj nepřetěžujte. Pro svou práci použijte k tomu určené elektronářadí.** S vhodným elektronářadím budete pracovat v udané oblasti výkonu lépe a bezpečněji.
- ▶ **Nepoužívejte žádné elektronářadí, jehož spínač je vadný.** Elektronářadí, které nelze zapnout či vypnout je nebezpečné a musí se opravit.
- ▶ **Než provedete seřízení stroje, výměnu dílů příslušenství nebo stroj odložíte, vytáhněte zástrčku ze zásuvky a/nebo odstraňte akumulátor.** Toto preventivní opatření zabrání neúmyslnému zapnutí elektronářadí.
- ▶ **Uchovávejte nepoužívané elektronářadí mimo dosah dětí. Nenechte stroj používat osobám, které se strojem nejsou seznámeny nebo nečetly tyto pokyny.** Elektronářadí je nebezpečné, je-li používáno nezkušenými osobami.
- ▶ **Pečujte o elektronářadí svědomitě. Zkontrolujte, zda pohyblivé díly stroje bezvadně fungují a nevzpříčují se, zda díly nejsou zlomené nebo poškozené tak, že je omezena funkce elektronářadí. Poškozené díly nechte před nasazením stroje opravit.** Mnoho úrazů má příčinu ve špatné údržbě elektronářadí.
- ▶ **Řezné nástroje udržujte ostré a čisté.** Pečlivě ošetřované řezné nástroje s ostrými řeznými hranami se méně vzpříčují a dají se lehčeji vést.
- ▶ **Používejte elektronářadí, příslušenství, nasazovací nástroje apod. podle těchto pokynů. Respektujte přitom pracovní podmínky a prováděnou činnost.** Použití elektronářadí pro jiné než určující použití může vést k nebezpečným situacím.

Servis

- ▶ **Nechte Vaše elektronářadí opravit pouze kvalifikovaným odborným personálem a pouze s originálními náhradními díly.** Tím bude zajištěno, že bezpečnost stroje zůstane zachována.

Bezpečnostní upozornění pro jemné stříkací systémy

- ▶ **Udržujte Váš pracovní prostor čistý, dobře osvětlený a bez nádob s barvami nebo rozpouštědly, bez hadrů a jiných hořlavých materiálů.** Možné nebezpečí samovznícení. Mějte pokaždé v pohotovosti funkční hasicí přístroje/hasicí zařízení.
- ▶ **Pečujte o dobré větrání v oblasti stříkání a o dostatek čerstvého vzduchu v celém prostoru.** Odpařená hořlavá rozpouštědla vytvářejí výbušné prostředí.
- ▶ **Nepoužívejte pro stříkání a k čištění materiály, jejichž bod vzplanutí je nižší než 55 °C. Používejte materiály na bázi vody, málo těkavých uhlovodíků nebo podobných materiálů.** Snadno těkavá, vypařující se rozpouštědla vytvářejí výbušné prostředí.
- ▶ **Nestříkejte v místech zápalných zdrojů jako jsou jiskry statické elektriny, otevřené plameny, zapalovací plamínky, horké předměty, motory, cigarety a jiskry od zastření a vytažení elektrických kabelů nebo obsluhováni vypínačů.** Takové zdroje jisker mohou vést ke vznícení okolí.

120 | Česky

- ▶ **Nestříkejte žádné látky, u kterých není známo, zda představují nebezpečí.** Neznámé látky mohou vytvářet nebezpečné podmínky.
- ▶ **Nepoužívejte ke stříkání prostředků na odstraňování tapet a vroucí vody. Stříkejte pouze teplou vodu (max. 55 °C) bez chemických přísad.**
- ▶ **Při stříkání nebo manipulaci s chemikáliemi noste dodatečné osobní ochranné vybavení jako odpovídající ochranné rukavice a ochrannou masku nebo masku pro ochranu dýchacích cest.** Nošení ochranného vybavení pro příslušné podmínky snižuje vystavení se ohrožujícím látkám.



- ▶ **Dávejte pozor na případná rizika rozprašovaného materiálu. Dbejte označení na nádobě či informací výrobce rozprašovaného materiálu, včetně požadavku na používání osobního ochranného vybavení.** Pokynů výrobce je třeba uposlechnout, aby se snížilo riziko požáru a riziko zranění vyvolané jedy, karcinogeny atd.
- ▶ **Udržujte zástrčku síťového kabelu a spínací tlačítko stříkací pistole bez barvy a jiných kapalin. Nikdy nedržte kabel kvůli podpoře na konektorech.** Zanedbání při držování mohou mít za následek úder elektrickým proudem.
- ▶ **Dohlížejte na děti.** Tím bude zajištěno, aby si děti s jmeně stříkacím systémem nehrály.

Popis výrobku a specifikací



Čtěte všechna varovná upozornění a pokyny. Zanedbání při dodržování varovných upozornění a pokynů mohou mít za následek úraz elektrickým proudem, požár a/nebo těžká poranění.

Určené použití

PFS 1000

Elektronářadí je určené pouze pro stříkání vodou ředitelných a rozpouštědla obsahujících barevných laků, lazur, základních nátěrů, bezbarvých laků, mořidel, olejů a vody. Elektronářadí lze používat také pro stříkání více zředěných disperzních a latexových barev.

Elektronářadí není vhodné pro nanášení louhů, povrchových nátěrů obsahujících kyseliny, zrnitých nástřikových materiálů, nástřikových materiálů s částečkami a dále materiálů, které ztěžují stříkání a kapalnost.

PFS 2000

Elektronářadí je určené pouze pro stříkání disperzních a latexových barev, vodou ředitelných a rozpouštědla obsahujících barevných laků, lazur, základních nátěrů, bezbarvých laků, mořidel, olejů (**ALLPaint**) a vody.

Elektronářadí není vhodné pro nanášení louhů, povrchových nátěrů obsahujících kyseliny a fasádních barev.

Zobrazené komponenty

Číslování zobrazených komponent se vztahuje na vyobrazení elektronářadí na obrázkových stranách.

- 1 Stříkací pistole
- 2 Vzduchové víčko
- 3 Převlečná matice
- 4 Přípojka hadice (stříkací pistole)
- 5 Nastavovací kolečko množství stříkaného materiálu
- 6 Ovládací spínač
- 7 Nádobka na stříkaný materiál
- 8 Tryska (šedá: pro druh použití „dřevo“)
- 9 Tryska (bílá: pro druh použití „stěny“) (PFS 2000)
- 10 O-kroužek
- 11 Těsnicí podložka
- 12 Nasávací trubka
- 13 Jehla trysky
- 14 Těsnění nádobky
- 15 Odvzdušňovací otvor
- 16 Kanálek na barvu
- 17 **Vzduchová hadice**
- 18 Bajonetový uzávěr
- 19 **Základní jednotka**
- 20 Spínač
- 21 Nosné držadlo
- 22 Nosný popruh
- 23 Kryt vzduchového filtru
- 24 Přípojka hadice (základní jednotka)
- 25 Oko pro nosný popruh
- 26 Vzduchový filtr

***Zobrazené nebo popsané příslušenství nepatří k standardnímu obsahu dodávky. Kompletní příslušenství naleznete v našem programu příslušenství.**

Prohlášení o shodě

Prohlašujeme na výhradní zodpovědnost, že výrobek popsaný v části „Technická data“ splňuje všechna příslušná ustanovení směrnice 2011/65/EU, do 19. dubna 2016: 2004/108/ES, od 20. dubna 2016: 2014/30/EU, 2006/42/ES včetně jejich změn a je v souladu s následujícími normami: EN 60745-1, EN 50580.

Technická dokumentace (2006/42/ES) u:

Robert Bosch GmbH, PT/ETM9,
70764 Leinfelden-Echterdingen, GERMANY

| | |
|--------------------------|-------------------------------|
| Henk Becker | Helmut Heinzelmann |
| Executive Vice President | Head of Product Certification |
| Engineering | PT/ETM9 |

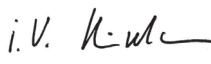
PPa
 i.V. 

Robert Bosch GmbH, Power Tools Division
70764 Leinfelden-Echterdingen, GERMANY
Leinfelden, 19.03.2015

Technická data

| Jemně stříkácí systém | | PFS 1000 | PFS 2000 |
|---|--------|---------------|---------------|
| Objednáací číslo | | 3 603 B07 0.. | 3 603 B07 3.. |
| Jmenovitý příkon | W | 410 | 440 |
| Dopravní výkon | ml/min | 100 | 200 |
| Spotřeba času pro nanesení 2 m ² barvy | min | 2 | 1,3 |
| Objem nádoby na stříkaný materiál | ml | 800 | 800 |
| Tryska 8 (šedý) | | | |
| – Druh použití „dřevo“: Stříkání vodou ředitelných a rozpouštědla obsahujících barevných laků, lazur, základních nátěrů, bezbarvých laků, mořidel a olejů | | ● | ● |
| Tryska 9 (bílá) | | | |
| – Druh použití „stěny“: Stříkání disperzních a latexových barev | | – | ● |
| Délka vzduchové hadice | m | 1,25 | 1,25 |
| Hmotnost podle EPTA-Procedure 01/2003 | kg | 2,0 | 2,0 |
| Třída ochrany | | □/II | □/II |

Údaje platí pro jmenovité napětí [U] 230 V. U odlišných napětí a podle země specifických provedení se mohou tyto údaje lišit.

Informace o hluku a vibracích

Hodnoty hlučnosti zjištěny podle EN 60745-1, EN 50580.

Hodnocená hladina akustického tlaku A stroje činí typicky 79 dB(A). Nepřesnost K = 3 dB.

Hladina hluku může při práci překročit 80 dB(A).

Noste ochranu sluchu!

Celkové hodnoty vibrací a_{hv} (vektorový součet tří os) a nepřesnost K stanoveny podle EN 60745-1, EN 50580: $a_{hv} < 2,5 \text{ m/s}^2$, $K = 1,5 \text{ m/s}^2$.

V těchto pokynech uvedená úroveň vibrací byla změřena podle měřících metod normovaných v EN 60745 a může být použita pro vzájemné porovnání elektronářadí. Hodí se i pro předběžný odhad zatížení vibracemi. Uvedená úroveň vibrací reprezentuje hlavní použití elektronářadí. Pokud se ovšem bude elektronářadí používat pro jiné práce, s odlišným příslušenstvím, s jinými nástroji nebo s nedostatečnou údržbou, může se úroveň vibrací lišit. To může zatížení vibracemi po celou pracovní dobu zřetelně zvýšit. Pro přesný odhad zatížení vibracemi by měly být zohledněny i doby, v nichž je nářadí vypnuté nebo sice běží, ale fakticky se nepoužívá. To může zatížení vibracemi po celou pracovní dobu zřetelně zredukovat.

Stanovte dodatečná bezpečnostní opatření k ochraně obsluhy před účinky vibrací, jako je např. údržba elektronářadí a nástrojů, udržování teplých rukou, organizace pracovních procesů.

Montáž

- ▶ **Před každou prací na elektronářadí vytáhněte zástrčku ze zásuvky.**
- ▶ **Zajistěte, aby byla stříkácí pistole a základní jednotka kompletně smontovaná i se všemi těsnicími prvky.** Pouze tak bude zaručena funkce a bezpečnost jemného stříkácího systému.

Připojení vzduchové hadice (viz obrázky A1 – A2)

Připojení základní jednotky:

- Pevně zasuňte bajonetový uzávěr **18** vzduchové hadice podle vyznačených šipek do prohlubni v přípojce **24** základní jednotky.
- Otočte bajonetový uzávěr o čtvrt otáčky ve směru hodinových ručiček.

Připojení na stříkácí pistoli:

- Pevně zasuňte druhý bajonetový uzávěr **18** vzduchové hadice podle vyznačených šipek do prohlubni v přípojce **4** stříkácí hadice.
- Otočte bajonetový uzávěr o čtvrt otáčky ve směru hodinových ručiček.

Upozornění: Před plněním stříkaného materiálu sejměte vzduchovou hadičku **17** (čtvrt otáčky bajonetového uzávěru **18** proti směru hodinových ručiček; bajonetový uzávěr **18** vytáhněte z přípojky **4**).

Upevnění nosného popruhu (viz obr. B)

Abyste všechny opracovávané plochy dobře obsáhli a byli flexibilní, můžete si základní jednotku pověsit pomocí nosného popruhu **22**.

- Do každého oka **25** zavěste jeden konec popruhu.

Výměna trysky (PFS 2000) (viz obr. C)

Upozornění: Před výběrem trysky stříkaný materiál pro vyzkoušení zamíchejte. Řídký materiál (např. barva na dřevo) nebo zředěný materiál se lépe stříká s šedou tryskou **8**. Hustší materiál (např. lak na dřevo nebo nástěnná barva) se lépe stříká s bílou tryskou **9**.

- Pro výměnu trysky odšroubujte převlečnou matici **3**.
- Stáhněte vzduchové víčko **2** a těsnící podložku **11**.
- Odšroubujte namontovanou trysku. Zajistěte přitom, aby O-kroužek **10** zůstal na trysce.

122 | Česky

- Našroubujte požadovanou trysku do závitů stříkací pistole.
- Nasadte na trysku vzduchové víčko **2** s těsnicí podložkou **11** a utáhněte přeplečnou matici **3**.

Provoz

- ▶ **Před každou prací na elektronářadí vytáhněte zástrčku ze zásuvky.**

Příprava práce

- ▶ **Stříkání na okrajích vodních zdrojů nebo na sousedních plochách v bezprostředních přístupových místech je nepřipustné.**

Při nákupu barev, laků a stříkaných prostředků dbejte na jejich snášenlivost se životním prostředím.

Příprava stříkané plochy

Stříkaná plocha musí být čistá, suchá a bez mastnoty.

- Hladké plochy zdrsněte a brusný prach poté odstraňte.

Při nasazení mohou být všechny nezakryté plochy znečištěny rozprašovanou mlhou. Okolí stříkané plochy proto důkladně připravte:

- Podlahu, zařízení bytu, dveře, okna a rámy dveří a oken atd. zakryjte nebo přelepte lepicí páskou.

Příprava stříkaného materiálu

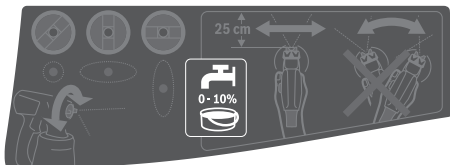

- Stříkaný materiál dobře promíchejte.
- V případě potřeby stříkaný materiál rozředte.

| Stříkaný materiál | doporučené rozředění |
|--|----------------------|
| Mořidla, oleje, lazury, impregnace, anti-korozní základní nátěry | 0 % |
| Barevné laky, základní nátěry, laky na radiátory, silnovrstvé lazury ředitelné rozpouštědly nebo vodou | 10 % |
| Disperzní barva, latexová barva | minimálně 10 % |

- ▶ **Při ředění dbejte na to, aby se stříkaný materiál a ředidlo k sobě hodily.** Při použití nesprávného ředidla mohou vzniknout hrudky, které ucpou stříkací pistoli.
- ▶ **Při ředění stříkaného materiálu dbejte na to, aby byl bod vzplanutí směsí po zředění opět vyšší než 55 °C.** Zředěním např. laků s obsahem rozpouštědel se snižuje bod vzplanutí.

Plnění stříkaného materiálu (viz obr. D1 – D2)

Upozornění: Před plněním stříkaného materiálu sejměte vzduchovou hadičku **17** (čtvrt otáčky bajonetového uzávěru **18** proti směru hodinových ručiček; bajonetový uzávěr **18** vytáhněte z přípojky **4**).

- Odšroubujte nádobku **7** ze stříkací pistole.

- Naplňte stříkaný materiál **maximálně ke značce 800** do nádoby **7**.
- Otočte nasávací trubku **12** tak, aby mohl být stříkaný materiál takřka beze zbytku vystřikán:

| | |
|--|--|
| pro stříkací práce na ležících objektech | dopředu směrem k trysce/vzduchovému víčku |
| pro stříkací práce nad hlavou | dozadu ve směru rukojeti |

- Proveďte na testovací ploše zkušební nastříkání. (viz „Stříkání“, strana 122)

Pokud získáte optimální rozprašovací obraz, můžete začít stříkání.

nebo

Pokud není výsledek stříkání uspokojivý nebo nevytéká žádná barva, postupujte jak je popsáno u „Odstranění poruch“ na straně 124.

Uvedení do provozu (viz obr. E)

- ▶ **Dbejte síťového napětí!** Napětí zdroje proudu musí souhlasit s údaji na typovém štítku elektronářadí.
- ▶ **Dbejte na to, aby základní jednotka nemohla během provozu nasát žádný prach nebo jiné nečistoty.**
- ▶ **Dbejte na to, abyste základní jednotku nikdy nepostříkali.**
- ▶ **Pokud při stříkání kapalina vytéká na jiných místech, než je určená tryska, přerušete stříkání a uveďte stříkací pistoli znovu do řádného stavu.** Hrozí nebezpečí úrazu elektrickým proudem.
- ▶ **Nestříkejte sami na sebe ani na jiné osoby či zvířata.**

Zapnutí

Kvůli úspoře energie zapínejte jemně stříkací systém pouze tehdy, když ho používáte.

- PFS 2000: Zkontrolujte, zda je namontovaná správná tryska (viz „Výměna trysky“, strana 121).
- Zastrčte síťovou zástrčku do zásuvky.
- Vezměte stříkací pistoli do ruky a nasměrujte ji na stříkanou plochu.
- Posuňte vypínač **20** dopředu.
- Stlačte ovládací spínač **6** na stříkací pistoli.

Upozornění: Když je základní jednotka zapnutá, proudí v vzduchového víčka **2** vždy vzduch.

Vypnutí

- Uvolněte ovládací spínač **6** a posuňte vypínač **20** dozadu.
- Vytáhněte síťovou zástrčku ze zásuvky.

Pracovní pokyny

Stříkání (viz obr. F)

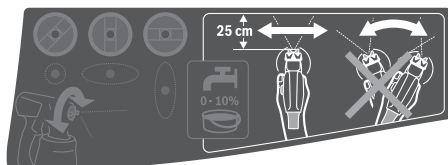

Upozornění: Pokud elektronářadí používáte venku, dbejte směru větru.

- Proveďte nejprve zkušební nastříkání a nastavte rozprašovací obraz a množství stříkaného materiálu adekvátně stříkanému materiálu. (Nastavení viz následující odstavce)
- Držte stříkací pistoli bezpodmínečně ve stejné vzdálenosti 20 – 25 cm kolmo ke stříkanému objektu.
- Proces stříkání začněte mimo stříkanou plochu.
- Pohybuje stříkací pistolí podle nastavení rozstříku rovnoměrně vodorovně nebo svisle.
- Rovnoměrný povrch vznikne, když se pruhy překrývají o 4 – 5 cm.
- Při stříkání vodorovných objektů nebo při stříkání nad hlavou držte stříkací pistoli mírně šikmo a pohybujte s ní dozadu od stříkané plochy.

Nebezpečí zakopnutí! Dávejte pozor na možné překážky v místnosti.

- Vyhněte se přerušení uvnitř stříkané plochy.
- Rovnoměrné vedení stříkací pistole poskytuje jednotlou kvalitu povrchu.

Nestejněrná vzdálenost a úhel stříkání vedou k silné tvorbě mlhy z barvy a tím nestejněrnému povrchu.

- Proces stříkání ukončete mimo stříkanou plochu.

Nikdy nestříkejte tak dlouho, aby byla nádoba na stříkaný materiál úplně prázdná. Pokud již nasávací trubka není ponořená ve stříkaném materiálu, stříkaný paprsek se přeruší a vznikne nestejněrný povrch.

Pokud se stříkaný materiál usazuje na trysce a na vzduchovém víčku, vyčistěte obě součásti použitým ředícím prostředkem.

Nastavení rozprašovacího obrazu

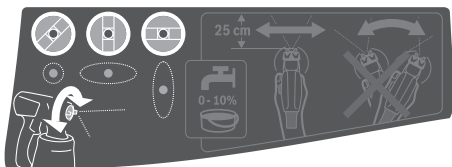

► **Nikdy neobsluhujte ovládací spínač 6 zatímco přestavujete vzduchové víčko 2.**

- Otočte vzduchové víčko 2 do požadované polohy.

Vzduchové víčko Stříkaný paprsek Použití



Vodorovný plochý proud pro vertikální směr práce

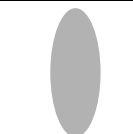

Svislý plochý proud pro horizontální směr práce

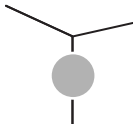

Kruhový proud pro rohy, hrany a těžko přístupná místa

Nastavení množství stříkaného materiálu (viz obrázek G) (PAINTVolume)

- Pro nastavení požadovaného množství stříkaného materiálu otáčejte nastavovací kolečko 5:
 - : minimální množství stříkaného materiálu,
 - + : maximální množství stříkaného materiálu.

| Množství stříkaného materiálu | Nastavení |
|---|---|
| <p>Příliš mnoho stříkaného materiálu na stříkané ploše:</p> | <p>Množství stříkaného materiálu musí být sníženo.</p> <ul style="list-style-type: none"> – Otočte nastavovací kolečko 5 směr –. |
| <p>Příliš málo stříkaného materiálu na stříkané ploše:</p> | <p>Množství stříkaného materiálu musí být zvýšeno.</p> <ul style="list-style-type: none"> – Otočte nastavovací kolečko 5 směr +. |

Navlhčování tapet

Pro jednodušší odstraňování starých tapet můžete tapety postříkat teplou vodou (max. 55 °C). Použijte k tomu šedou trysku 8.

Přestávky v práci a přeprava (viz obr. H – I)

Pro jednodušší přepravu jemně stříkacího systému jsou na základní jednotce připevněné nosné držadlo 21 a nosný popruh 22.

Při práci si můžete základní jednotku 19 pověsit pomocí nosného popruhu 22 šikmo přes rameno.

V přestávkách mezi prací lze stříkací pistoli 1 postavit na rovnou pracovní plochu. Stříkaný materiál nemůže vytéct.

► **Stříkací pistoli naplněnou stříkaným materiálem stavte vždy nastojato na rovnou plochu.** Z položené stříkací pistole může vytékat stříkaný materiál.

Údržba a servis

Údržba a čištění

► **Před každou prací na elektronářadí vytáhněte zástrčku ze zásuvky.**

► **Po každém použití důkladně vyčistěte jednotlivé součásti jemného stříkacího systému, zejména součásti, kterými protéká barva.** Řádné čištění je předpokladem bezvadného a spolehlivého provozu stříkací pistole. V případě neprovádění čištění nebo při nesprávném čištění zaniká nárok na záruku.

Je-li nutné nahrazení přívodního kabelu, pak to nechte kvůli zamezení ohrožení bezpečnosti provést firmou Bosch nebo autorizovaným servisem pro elektronářadí Bosch.

124 | Česky

Čištění vzduchového filtru (viz obr. J)

Vzduchový filtr **26** je občas nutné vyčistit. Pokud je vzduchový filtr silně znečištěný, musí se vyměnit.

- Otevřete kryt vzduchového filtru **23**.
- Sejměte vzduchový filtr **26**.
- Mírné znečištění:
Vzduchový filtr **26** vyklepejte.
nebo
Silné znečištění:
Vyčistěte vzduchový filtr **26** pod tekoucí vodou a poté ho nechte důkladně uschnout, aby se zabránilo tvorbě plísní.
nebo
Vzduchový filtr **26** vyměňte.
- Znovu nasadte vzduchový filtr.
- Znovu zavřete kryt vzduchového filtru **23**.

Čištění jemné stříkacího systému (viz obr. K)

Čistěte stříkací pistoli a nádobku na stříkaný materiál vždy příslušným ředidlem (rozpouštědlo nebo voda) pro použitý stříkaný materiál.

Otvory v tryskách a větrací otvory stříkací pistole nikdy nečistěte špičatými předměty.

- Vypněte základní jednotku **19**.
- Jak ze základní jednotky **19**, tak i ze stříkací pistole **1** odstraňte vzduchovou hadici **17** (čtvrt otáčky bajonetového uzávěru **18** proti směru hodinových ručiček; bajonetový uzávěr **18** vytáhněte z přípojky **4/24**).
- Základní jednotku v případě potřeby vyčistěte hadrem navlhčeným ředícím prostředkem a poté odstraňte základní jednotku **19** a vzduchovou hadici **17** z bezprostředního místa čištění.
- Stiskněte ovládací spínač **6** stříkací pistole, aby stříkaný materiál mohl natéct zpět do nádoby.
- Odšroubujte nádobku **7** a vylijte zbývající stříkaný materiál zpět do originální nádoby se stříkaným materiálem.
- Naplňte nádobku **7** do poloviny ředícím prostředkem (ředidlem nebo vodou) a znovu ji připevněte ke stříkací pistoli **1**.
- Několikrát stříkací pistoli zatřeste.

- Odšroubujte nádobku **7** a veškerý její obsah vylijte do prázdné plechovky od materiálu.
 - Demontujte převlečnou matici **3**, vzduchové víčko **2**, těsnicí podložku **11**, použitou trysku **9/8** s O-kroužkem **10** a nasávací trubku **12** s těsněním nádoby **14**. Zajistěte přitom, aby O-kroužek **10** zůstal na trysce.
 - V kbelíku s ředícím prostředkem vyčistěte běžně prodávaným mycím kartáčkem všechny díly, kterými prochází barva. Vyčistěte také kanálek na barvu **16** u stříkací pistole **1**.
 - Zkontrolujte, zda nasávací trubka **12** s těsněním nádoby **14** není poškozená a neobsahuje stříkaný materiál. V případě potřeby znovu vyčistěte těsnění nádoby **14** ředícím prostředkem.
 - Vhodným předmětem vyčistěte odvětrávací otvor **15**.
 - Vyčistěte nádobku a stříkací pistoli vně hadříkem navlhčeným v ředidle.
 - Před sestavením nechte všechny díly pečlivě vysušit.
 - Jemné stříkací systém znovu smontujte v opačném pořadí. Zasuňte těsnění nádoby **14** zpět nahoru do drážky nasávací trubky **12**.
- Zkontrolujte, zda je těsnění nádoby po celém obvodu přesně umístěné v drážce nasávací trubky, aby stříkací pistole správně těsnila.
- Dbejte na to, abyste nasávací trubku **12** opět nasadili až na doraz na kanálek na barvu **16**.

Likvidace materiálu

Ředidla a zbytky stříkaného materiálu se musí likvidovat v souladu se zásadami ochrany životního prostředí. Dbejte pozornosti výrobce k likvidaci a místních předpisů k likvidaci zvláštních odpadů.

Chemikálie poškozující životní prostředí nesmějí proniknout do půdy, do spodních vod nebo do vody. Nikdy nevylévejte chemikálie poškozující životní prostředí do kanalizace!

Skladování

- Než jemné stříkací systém uložíte, důkladně ho vyčistěte a všechny součásti nechte před smontováním důkladně vyschnout.

Odstranění poruch

| Problém | Příčina | Řešení |
|--|---|--|
| Stříkaný materiál správně nekryje | Příliš malé množství stříkaného materiálu | Otočte nastavovací kolečko 5 směr + |
| | Příliš velká vzdálenost ke stříkané ploše | Změňte stříkací vzdálenost |
| | Příliš málo stříkaného materiálu na stříkanou plochu, příliš řídké stříkání přes stříkanou plochu | Stříkejte přes stříkanou plochu vícekrát |
| | Stříkaný materiál příliš hustý | Rozředte znovu stříkaný materiál a proveďte zkušební nástřik |
| Stříkaný materiál se roztéká po nánosech | Naneseno příliš mnoho stříkaného materiálu | Otočte nastavovací kolečko 5 směr - . |
| | Příliš malá vzdálenost ke stříkané ploše | Zvětšete stříkací vzdálenost |
| | Stříkaný materiál příliš řídký | Přidejte původní stříkaný materiál |
| | Příliš často stříkáno přes totéž místo | Odstraňte barvu a při druhém pokusu nestříkejte tak často přes jedno místo |

| Problém | Příčina | Řešení |
|---|---|--|
| Příliš velké rozprašení | Příliš velké množství stříkaného materiálu | Otočte nastavovací kolečko 5 směr –. |
| | PFS 2000: Namontovaná bílá tryska 9 (příliš velký průměr trysky) | Namontujte šedou trysku 8 |
| | Znečištěná jehla trysky 13 | Jehlu trysky vyčistěte |
| | Stříkaný materiál příliš hustý | Rozřed'te znovu stříkaný materiál a proved'te zkušební nástřik |
| | Silně znečištěný vzduchový filtr 26 | Výměna vzduchového filtru |
| Příliš silná mlha barvy | Naneseno příliš mnoho stříkaného materiálu | Otočte nastavovací kolečko 5 směr –. |
| Příliš velká vzdálenost ke stříkané ploše | | Změňte stříkací vzdálenost |
| | | |
| Stříkaný proud pulzuje | Příliš málo stříkaného materiálu v nádobce | Stříkaný materiál doplňte |
| | Ucpaný vzduchový otvor 15 na nasávací trubce 12 | Vyčistěte nasávací trubku a vzduchový otvor |
| | Uvolněná nasávací trubka 12 | Nasad'te nasávací trubku až nadoraz na kanálek na barvu 16 |
| | Tryska 9/8 je uvolněná | Utáhněte trysku 9/8 |
| | Silně znečištěný vzduchový filtr 26 | Výměna vzduchového filtru |
| | Stříkaný materiál příliš hustý | Rozřed'te znovu stříkaný materiál a proved'te zkušební nástřik |
| Stříkaný materiál odkapává u trysky | Usazený stříkaný materiál na trysce 9/8 , jehle trysky 13 a vzduchovém víčku 2 | Vyčistěte trysku, jehlu trysky a vzduchové víčko |
| | Tryska 9/8 je uvolněná | Utáhněte trysku 9/8 |
| Z trysky nestříká materiál | Uvolněná nasávací trubka 12 | Nasad'te nasávací trubku až nadoraz na kanálek na barvu 16 |
| | Ucpaná jehla trysky 13 | Jehlu trysky vyčistěte |
| | Ucpaná nasávací trubka 12 | Nasávací trubku vyčistěte |
| | Ucpaný vzduchový otvor 15 na nasávací trubce 12 | Vyčistěte nasávací trubku a vzduchový otvor |
| | Těsnění nádobky 14 chybí nebo je poškozené | Nasad'te (nové) těsnění nádobky přes nasávací trubku do drážky |
| | Stříkaný materiál příliš hustý | Rozřed'te znovu stříkaný materiál a proved'te zkušební nástřik |
| | Znečištěný stříkaný materiál (hrudky barvy) | Stříkací pistolí úplně vyprázdněte a vyčistěte; stříkaný materiál při plnění lijte přes nalévací sítko |

Zákaznická a poradenská služba

Zákaznická služba zodpoví Vaše dotazy k opravě a údržbě Vašeho výrobku a též k náhradním dílům. Technické výkresy a informace k náhradním dílům naleznete i na:

www.bosch-pt.com

Tým poradenské služby Bosch Vám rád pomůže při otázkách k našim výrobkům a jejich příslušenství.

V případě veškerých otázek a objednávek náhradních dílů bezpodmínečně uveďte 10místné věcné číslo podle typového štítku výrobku.

Czech Republic

Robert Bosch odbytová s.r.o.

Bosch Service Center PT

K Vápence 1621/16

692 01 Mikulov

Na www.bosch-pt.cz si můžete objednat opravu Vašeho stroje nebo náhradní díly online.

Tel.: 519 305700

Fax: 519 305705

E-Mail: servis.naradi@cz.bosch.com

www.bosch.cz

Zpracování odpadů

Stříkací pistole, elektrojednotka, příslušenství a obaly mají být dodány k opětovnému zhodnocení nepoškozujícímu životní prostředí.

Neodhazujte elektronářadí do domovního odpadu!

Pouze pro země EU:

Podle evropské směrnice 2012/19/EU o starých elektrických a elektronických zařízeních a jejím prosazení v národních zákonech musí být neupotřebitelné elektronické rozbrané shromážděno a dodáno k opětovnému zhodnocení nepoškozujícím životní prostředí.

Změny vyhrazeny.

Slovensky

Bezpečnostné pokyny

Všeobecné výstražné upozornenia a bezpečnostné pokyny

⚠ POZOR Prečítajte si všetky Výstražné upozornenia a bezpečnostné pokyny. Zanedbanie dodržiavania Výstražných upozornení a pokynov uvedených v nasledujúcom texte môže mať za následok zásah elektrickým prúdom, spôsobiť požiar a/alebo ťažké poranenie.

Tieto Výstražné upozornenia a bezpečnostné pokyny starostlivo uschovajte na budúce použitie.

Pojem „ručné elektrické náradie“ používaný v nasledujúcom texte sa vzťahuje na ručné elektrické náradie napájané zo siete (s prírodnou šnúrou) a na ručné elektrické náradie napájané akumulátorovou batériou (bez prírodnej šnúry).

Bezpečnosť na pracovisku

- ▶ **Pracovisko vždy udržiavajte čisté a dobre osvetlené.** Neporiadok a neosvetlené priestory pracoviska môžu mať za následok pracovné úrazy.
- ▶ **Týmto náradím nepracujte v prostredí ohrozenom výbuchom, v ktorom sa nachádzajú horľavé kvapaliny, plyny alebo horľavý prach.** Ručné elektrické náradie vytvára iskry, ktoré by mohli prach alebo pary zapáliť.
- ▶ **Nedovoľte deťom a iným nepovolánym osobám, aby sa počas používania ručného elektrického náradia zdržovali v blízkosti pracoviska.** Pri odpuťaní pozornosti zo strany inej osoby môžete stratiť kontrolu nad náradím.

Elektrická bezpečnosť

- ▶ **Zástrčka prírodnej šnúry ručného elektrického náradia musí pasovať do použitej zásuvky. Zástrčku v žiadnom prípade nijako nemeňte. S uzemneným elektrickým náradím nepoužívajte ani žiadne zástrčkové adaptéry.** Nezmenené zástrčky a vhodné zásuvky znižujú riziko zásahu elektrickým prúdom.
- ▶ **Vyhýbajte sa telesnému kontaktu s uzemnenými povrchovými plochami, ako sú napr. rúry, vykurovacie telesá, sporáky a chladničky.** Keby by bolo Vaše telo uzemnené, hrozí zvýšené riziko zásahu elektrickým prúdom.
- ▶ **Chráňte elektrické náradie pred účinkami dažďa a vlhkosti.** Vniknutie vody do ručného elektrického náradia zvyšuje riziko zásahu elektrickým prúdom.

- ▶ **Nepoužívajte prírodnú šnúru mimo určený účel na nosenie ručného elektrického náradia, ani na jeho zavesenie a zástrčku nevyberajte zo zásuvky ťahaním za prírodnú šnúru. Zabezpečte, aby sa sieťová šnúra nedostala do blízkosti horúceho telesa, ani do kontaktu s olejom, s ostrými hranami alebo pohybujúcimi súčiastkami ručného elektrického náradia.** Poškodené alebo zauzlené prírodné šnúry zvyšujú riziko zásahu elektrickým prúdom.
- ▶ **Keď pracujete s ručným elektrickým náradím vonku, používajte len také predĺžovacie káble, ktoré sú schválené aj na používanie vo vonkajších priestoroch.** Použitie predĺžovacieho kábla, ktorý je vhodný na používanie vo vonkajšom prostredí, znižuje riziko zásahu elektrickým prúdom.
- ▶ **Ak sa nedá vyhnúť použitiu ručného elektrického náradia vo vlhkom prostredí, použite ochranný spínač pri poruchových prúdoch.** Použitie ochranného spínača pri poruchových prúdoch znižuje riziko zásahu elektrickým prúdom.

Bezpečnosť osôb

- ▶ **Buďte ostražitý, sústreďte sa na to, čo robíte a k práci s ručným elektrickým náradím pristupujte s rozumom. Nepracujte s ručným elektrickým náradím nikdy vtedy, keď ste unavený, alebo keď ste pod vplyvom drog, alkoholu alebo liekov.** Malý okamih nepozornosti môže mať pri používaní náradia za následok vážne poranenia.
- ▶ **Noste osobné ochranné pomôcky a používajte vždy ochranné okuliare.** Nosenie osobných ochranných pomôcok, ako je ochranná dýchacia maska, bezpečnostná pracovná obuv, ochranná prilba alebo chrániče sluchu, podľa druhu ručného elektrického náradia a spôsobu jeho použitia znižujú riziko poranenia.
- ▶ **Vyhýbajte sa neúmyselnému uvedeniu ručného elektrického náradia do činnosti. Pred zasunutím zástrčky do zásuvky a/alebo pred pripojením akumulátora, pred chytením alebo prenášaním ručného elektrického náradia sa vždy presvedčte sa, či je ručné elektrické náradie vypnuté.** Ak budete mať pri prenášaní ručného elektrického náradia prst na vypínači, alebo ak ručné elektrické náradie pripojíte na elektrickú sieť zapnutú, môže to mať za následok nehodu.
- ▶ **Skôr ako náradie zapnete, odstráňte z neho nastavovacie náradie alebo kľúče na skrutky.** Nastavovací nástroj alebo kľúč, ktorý sa nachádza v rotujúcej časti ručného elektrického náradia, môže spôsobiť vážne poranenia osôb.
- ▶ **Vyhýbajte sa abnormálnym polohám tela. Zabezpečte si pevný postoj, a neprestajne udržiavajte rovnováhu.** Takto budete môcť ručné elektrické náradie v neočakávaných situáciách lepšie kontrolovať.
- ▶ **Pri práci noste vhodný pracovný odev. Nenoste široké odevy a nemajte na sebe šperky. Vyvarujte sa toho, aby sa Vaše vlasy, odev a rukavice dostali do blízkosti rotujúcich súčiastok náradia.** Voľný odev, dlhé vlasy alebo šperky môžu byť zachytené rotujúcimi časťami ručného elektrického náradia.

► **Ak sa dá na ručné elektrické náradie namontovať odsávacie zariadenie a zariadenie na zachytávanie prachu, presvedčte sa, či sú dobre pripojené a správne používané.** Používanie odsávacieho zariadenia a zariadenia na zachytávanie prachu znižuje riziko ohrozenia zdravia prachom.

Starostlivé používanie ručného elektrického náradia a manipulácia s ním

- **Ručné elektrické náradie nikdy nepreťažujte. Používajte také elektrické náradie, ktoré je určené pre daný druh práce.** Pomocou vhodného ručného elektrického náradia budete pracovať lepšie a bezpečnejšie v uvedenom rozsahu výkonu náradia.
- **Nepoužívajte nikdy také ručné elektrické náradie, ktoré má pokazený vypínač.** Náradie, ktoré sa už nedá zapnúť alebo vypnúť, je nebezpečné a treba ho zveriť do opravy odborníkovi.
- **Skôr ako začnete náradie nastavovať alebo prestavovať, vymieňať príslušenstvo alebo skôr, ako odložíte náradie, vždy vytiahnite zástrčku sieťovej šnúry zo zásuvky.** Toto preventívne opatrenie zabraňuje neúmyselnému spusteniu ručného elektrického náradia.
- **Nepoužívané ručné elektrické náradie uschovávajte tak, aby bolo mimo dosahu detí. Nedovoľte používať toto náradie osobám, ktoré s ním nie sú dôverne oboznámené, alebo ktoré si neprečítali tieto Pokyny.** Ručné elektrické náradie je nebezpečné vtedy, keď ho používajú neskúsené osoby.
- **Ručné elektrické náradie starostlivo ošetrujte. Kontrolujte, či pohyblivé súčiastky bezchybne fungujú alebo či neblokujú, či nie sú zlomené alebo poškodené niektoré súčiastky, ktoré by mohli negatívne ovplyvňovať správne fungovanie ručného elektrického náradia. Pred použitím náradia dajte poškodené súčiastky vymeniť.** Veľa nehôd bolo spôsobených nedostatočnou údržbou elektrického náradia.
- **Rezné nástroje udržiavajte ostré a čisté.** Starostlivo ošetrované rezné nástroje s ostrými reznými hranami majú menšiu tendenciu k zablokovaniu a ľahšie sa dajú viesť.
- **Používajte ručné elektrické náradie, príslušenstvo, nastavovacie nástroje a pod. podľa týchto výstražných upozornení a bezpečnostných pokynov. Pri práci zohľadnite konkrétne pracovné podmienky a činnosť, ktorú budete vykonávať.** Používanie ručného elektrického náradia na iný účel ako na predpísané použitie môže viesť k nebezpečným situáciám.

Servisné práce

- **Ručné elektrické náradie dávajte opravovať len kvalifikovanému personálu, ktorý používa originálne náhradné súčiastky.** Tým sa zabezpečí, že bezpečnosť náradia zostane zachovaná.

Bezpečnostné pokyny pre systémy s jemným rozprašovaním

- **Svoje pracovisko udržiavajte čisté, majte ho vždy dobre osvetlené a zabezpečte, aby sa ňom nenachádzali nádoby od farieb a rozpúšťadiel, handry alebo iné hor-**

lavé materiály. Hrozí prípadné nebezpečenstvo samovznietenia. Majte v každom čase k dispozícii nejaké funkčné hasiace zariadenie/hasiace prístroje.

- **Postarajte sa o dobré vetranie v priestore rozprašovania, aj o dostatok čerstvého vzduchu v celej miestnosti.** Vyparené horľavé rozpúšťadlá vytvárajú výbušné prostredie.
- **Nestriekajte a nečistite materiálmi s bodom vzplanutia nižším ako 55 °C. Používajte materiály na báze vody, pomaly prchavých uhlíkovodíkov alebo podobných materiálov.** Rýchlo prchavé odparujúce sa rozpúšťadlá vytvárajú výbušné prostredie.
- **Nestriekajte v takom priestore, kde sa nachádzajú zápalné zdroje, ako sú elektrické iskry statickej elektriny, otvorené plamene, zapaľovacie plamene, horúce predmety, motory, cigarety a iskry vznikajúce pri zasúvaní a vyberaní sieťových šnúr alebo pri obsluhu vypínačov.** Takéto zdroje isker môžu spôsobiť zapálenie prostredia.
- **Nikdy nestriekajte také látky, ktoré nepoznáte a o ktorých neviete, či predstavujú nejaké nebezpečenstvo.** Neznáme látky môžu vytvoriť ohrozujúce podmienky.
- **Nerozprašujte prostriedok na uvoľňovanie tapiet a ani vriacu vodu. Rozprašujte iba teplú vodu (max. 55 °C), bez chemických prísad.**
- **Pri striekaní alebo pri manipulácii s chemikáliami používajte doplnkové osobné ochranné prostriedky ako primerané rukavice a ochrannú alebo dýchaciu masku.** Nosenie ochranných pomôcok, ktoré zodpovedajú príslušným pracovným podmienkam, znižuje riziko vystavenia Vášho zdravia účinkom škodlivých látok.



- **Dávajte pozor na prípadné nebezpečenstvá striekanej látky. Všimnite si značky na nádobe alebo informácie výrobcu striekanej látky, vrátane upozornení na povinnosť používania osobných ochranných pomôcok.** Pokyny výrobcu musíte bezpodmienečne dodržiavať, aby ste znížili riziko požiaru ako aj poškodenie zdravia spôsobené jedmi, karcinogénnymi látkami a pod.
- **Chráňte zástrčku sieťovej šnúry a vypínač striekacej pištole pred znečistením farou alebo inými kvapalinami. Nikdy nepodopierajte sieťovú šnúru pri zástrčkovom spojení.** Chyby pri dodržiavaní bezpečnostných pokynov môžu mať za následok zásah elektrickým prúdom.
- **Dávajte pozor na deti.** Takýmto spôsobom zabezpečte, aby sa deti so systémom s jemným rozprašovaním nemohli hrať.

Popis produktu a výkonu



Prečítajte si všetky Výstražné upozornenia a bezpečnostné pokyny. Zanedbanie dodržiavania Výstražných upozornení a pokynov uvedených v nasledujúcom texte môže mať za následok zásah elektrickým prúdom, spôsobí požiar a/alebo ťažké poranenie.

Používanie podľa určenia

PFS 1000

Elektrické náradie je určené len na rozprašovanie lakových farieb obsahujúcich rozpúšťadlo a riediteľných vodou, lazúr, základných náterov, transparentných lakov, moridiel, olejov a vody.

Elektrické náradie sa dá používať aj na rozprašovanie viac zriadených disperzných a latexových farieb.

Elektrické náradie nie je vhodné na spracovávanie lúhov, nánášaných látok s obsahom kyselín, rozprašovaného materiálu s obsahom zrníčok a čiastočiek, ako ani na materiály so zníženou mierou rozstrekovania a kvapkania.

PFS 2000

Elektrické náradie je určené len na rozprašovanie disperzných a latexových farieb, lakových farieb obsahujúcich rozpúšťadlo a riediteľných vodou, lazúr, základných náterov, transparentných lakov, moridiel, olejov (**ALLPaint**) a vody.

Elektrické náradie nie je určené na spracovanie zásad, náterových materiálov a fasádnych farieb s obsahom kyselín.

Vyobrazené komponenty

Číslovanie jednotlivých komponentov sa vzťahuje na vyobrazenie elektrického náradia na grafickej strane tohto Návodu.

- 1 **Striekacia pištoľ**
- 2 Vzduchový uzáver
- 3 Presuvná matica
- 4 Hadicová prípojka (striekacia pištoľ)
- 5 Nastavovacie koliesko pre množstvo rozstrekovanej látky
- 6 Pracovný vypínač
- 7 Nádržka na rozstrekovateľnú látku
- 8 Kryt dýzy (sivý: na použitie pri „dreve“)
- 9 Kryt dýzy (biely: na použitie pri „stene“) (PFS 2000)
- 10 Podložka
- 11 Tesniaci kotúč
- 12 Nasávacía rúrka
- 13 Ihla dýzy
- 14 Tesnenie nádržky
- 15 Odvetrávací otvor
- 16 Kanálik pre farbu
- 17 **Vzduchová hadica**
- 18 Bajonetový uzáver
- 19 **Základná jednotka**
- 20 Vypínač
- 21 Rukoväť
- 22 Popruh na prenášanie
- 23 Kryt vzduchového filtra
- 24 Hadicová prípojka (základná jednotka)
- 25 Oko pre popruh na prenášanie
- 26 Vzduchový filter

*Zobrazené alebo popísané príslušenstvo nepatrí celé do základnej výbavy produktu. Kompletné príslušenstvo nájdete v našom programe príslušenstva.

Informácia o hlučnosti/vibráciách

Hodnoty hlučnosti zistené podľa EN 60745-1, EN 50580.

Hodnotená hladina akustického tlaku A tohto náradia je typicky 79 dB(A). Nepresnosť merania K = 3 dB.

Hladina hluku môže pri práci dosahovať hodnotu nad 80 dB(A).

Používajte chrániče sluchu!

Celkové hodnoty vibrácií a_h (suma vektorov troch smerov) a nepresnosť merania K zisťované podľa normy

EN 60745-1, EN 50580:

$a_h < 2,5 \text{ m/s}^2$, $K = 1,5 \text{ m/s}^2$.

Úroveň kmitov uvedená v týchto pokynoch bola nameraná podľa meracieho postupu uvedeného v norme EN 60745 a možno ju používať na vzájomné porovnávanie elektronáradia. Hodí sa aj na predbežný odhad zaťaženia vibráciami.

Uvedená hladina vibrácií reprezentuje hlavné druhy používania tohto ručného elektrického náradia. Pokiaľ sa ale bude elektronáradie používať na iné práce, s odlišným príslušenstvom, s inými nástrojmi alebo s nedostatočnou údržbou, môže sa úroveň vibrácií líšiť. To môže výrazne zvýšiť zaťaženie vibráciami počas celej pracovnej doby.

Na presný odhad zaťaženia vibráciami počas určitého časového úseku práce s náradím treba zohľadniť doby, počas ktorých je ručné elektrické náradie vypnuté alebo doby, keď náradie síce beží, ale v skutočnosti sa nepoužíva. To môže výrazne redukovať zaťaženie vibráciami počas celej pracovnej doby.

Na ochranu osoby pracujúcej s náradím pred účinkami zaťaženia vibráciami vykonajte ďalšie bezpečnostné opatrenia, ako sú napríklad: údržba ručného elektrického náradia a používaných pracovných nástrojov, zabezpečenie zachovania teploty rúk, organizácia jednotlivých pracovných úkonov.

Vyhlasenie o konformite

Vyhlasujeme na výhradnú zodpovednosť, že výrobok opísaný v časti „Technické údaje“ spĺňa všetky príslušné ustanovenia smerníc 2011/65/EÚ, do 19. apríla 2016: 2004/108/ES, od 20. apríla 2016: 2014/30/EÚ, 2006/42/ES vrátane ich zmien a je v súlade s nasledujúcimi normami: EN 60745-1, EN 50580.

Súbor technickej dokumentácie (2006/42/ES) sa nachádza u:

Robert Bosch GmbH, PT/ETM9,
70764 Leinfelden-Echterdingen, GERMANY

| | |
|--------------------------|-------------------------------|
| Henk Becker | Helmut Heinzelmann |
| Executive Vice President | Head of Product Certification |
| Engineering | PT/ETM9 |

PPA.
 i. V. Heinzelmann

Robert Bosch GmbH, Power Tools Division
70764 Leinfelden-Echterdingen, GERMANY
Leinfelden, 19.03.2015

Technické údaje

| Systém s jemným rozprašovaním | | PFS 1000 | PFS 2000 |
|--|--------|---------------|---------------|
| Vecné číslo | | 3 603 B07 0.. | 3 603 B07 3.. |
| Menovitý príkon | W | 410 | 440 |
| Dopravný výkon | ml/min | 100 | 200 |
| Časová náročnosť na naniesenie farby na 2 m ² | min | 2 | 1,3 |
| Objem nádrčky na striekaný materiál | ml | 800 | 800 |
| Kryt dýzy 8 (šedý) | | | |
| – Použitie na „drevo“: Striekanie syntetických a vodou riediteľných lakových farieb, lazúr, základných náterových látok, transparentných lakov, moridiel a olejov | | ● | ● |
| Kryt dýzy 9 (biely) | | | |
| – Použitie na „stenu“: Striekanie disperzných a latexových farieb | | – | ● |
| Dĺžka vzduchovej hadice | m | 1,25 | 1,25 |
| Hmotnosť podľa EPTA-Procedure 01/2003 | kg | 2,0 | 2,0 |
| Trieda ochrany | | □/II | □/II |

Tieto údaje platia pre menovité napätie [U] 230 V. V takých prípadoch, keď má napätie odlišné hodnoty a pri vyhotoveniach, ktoré sú špecifické pre niektorú krajinu, sa môžu tieto údaje odlišovať.

Montáž

- **Pred každou prácou na ručnom elektrickom náradí vyťahnite zástrčku náradia zo zásuvky.**
- **Zabezpečte, aby striekacia pištoľ a základná jednotka boli kompletne zmontované so všetkými tesniacimi prvkami.** Len tak je možné zaručiť správnu činnosť a bezpečnosť jemného rozprašovacieho systému.

Pripojenie vzduchovej hadice (pozri obrázky A1 – A2)

Pripojenie základnej jednotky:

- Zasuňte bajonetový uzáver **18** vzduchovej hadice podľa označení šípkami pevne do výrezov prípojky **24** základnej jednotky.
- Otočte bajonetový uzáver o štvrt otáčky v smere hodinových ručičiek.

Pripojenie na striekaciu pištoľ:

- Zasuňte druhý bajonetový uzáver **18** vzduchovej hadice podľa označení šípkami pevne do výrezov prípojky **4** striekacej pištole.
- Otočte bajonetový uzáver o štvrt otáčky v smere hodinových ručičiek.

Upozornenie: Pred naliatím nástrekového materiálu odstráňte vzduchovú hadicu **17** (otočenie bajonetového uzáveru o 90 stupňov **18** proti smeru chodu hodinových ručičiek; vyťahnite bajonetový uzáver **18** z prípojky **4**).

Upevnenie popruhu na prenášanie (pozri obrázok B)

Aby ste mohli dobre dosiahnuť všetky plochy, na ktoré chcete striekať a boli flexibilný, môžete si základnú jednotku zavesiť na popruh na prenášanie **22**.

- Do každého oka **25** zaháčkujte jeden koniec popruhu.

Výmena krytu dýzy (PFS 2000) (pozri obrázok C)

Upozornenie: Pred výberom krytu dýzy skontrolujte striekaný alebo rozprašovaný materiál tým, že ho premiešate. Riedky materiál (napríklad farba na drevo) alebo zriedený materiál sa dá lepšie rozprašovať s použitím sivého krytu dýzy **8**. Hustejší materiál (napríklad lak na drevo alebo farba na stenu) sa dá lepšie rozprašovať s použitím bieleho krytu dýzy **9**.

- Na výmenu krytu dýzy odskrutkujte presuvnú maticu **3**.
- Vyťahnite vzduchový uzáver **2** a tesniaci kotúč **11**.
- Odskrutkujte namontovaný kryt dýzy. Pritom sa uistite, že O-krúžok **10** zostane na kryte dýzy.
- Naskrutkujte želaný kryt dýzy do závit v striekacej pištoľi.
- Nasadte vzduchový uzáver **2** s tesniacim kotúčom **11** na kryt dýzy a pevne ich dotiahnite pomocou presuvnej matice **3**.

Používanie

- **Pred každou prácou na ručnom elektrickom náradí vyťahnite zástrčku náradia zo zásuvky.**

Príprava práce

- **Vykonávanie striekacích prác v blízkosti vodných zdrojov alebo na susedných plochách v bezprostrednej sápadovej oblasti vodných zdrojov nie je dovolené.**

Pri kupovaní farieb, lakov a iných materiálov na striekanie si všimajte ich vlastnosti týkajúce sa ochrany životného prostredia.

Príprava striekanej plochy

Plocha, na ktorú budete striekať, musí byť čistá, suchá a zbavená mastnoty.

- Hladké plochy zdrsňte a potom z nich odstráňte jemný prach.

130 | Slovensky

Pri používaní tohto produktu môžu byť všetky povrchové plochy, ktoré nie sú zakryté, znečistené jemne rozprášenou farbou. Okolie striekanej plochy preto vždy vopred dôkladne pripravte:

- Pozakrývajte alebo prelepte ochrannou lepiacou páskou podlahy, predmety zariadenia miestnosti, dvere, okná, veraje dverí, rámy okien a podobne.

Príprava nástrekového materiálu

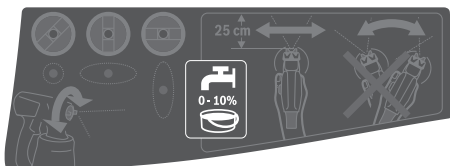

- Striekany materiál dobre premiešajte.
- V prípade potreby striekany alebo rozprašovaný materiál zriedte.

| Striekany (rozprašovaný) materiál | odporúčané zriedenie |
|---|----------------------|
| moridlá, oleje, lazúry, impregnácie, antikorózne základné nátery | 0 % |
| lakové farby riediteľné riedidlom alebo vodou, základné nátery, laky na vykurovacie telesá, lazúry s hrubou vrstvou | 10 % |
| disperzná farba, latexová farba | minimálne 10 % |

- ▶ **Pri riedení dávajte pozor na to, aby bolo použité riedidlo pre daný striekany materiál vhodné.** Pri použití nesprávneho rozriedenia (riedidla) môžu vzniknúť hrdky, ktoré spôsobujú upchatie striekacej pištole.

- ▶ **Pri riedení nástrekového materiálu dbajte na to, aby bol bod vznietenia zmesi po zriedení vyšší ako 55 °C.** Riedenie napr. lakov s obsahom rozpúšťadiel znižuje bod vzplanutia.

Plnenie striekanej materiálu (pozri obrázky D1 – D2)

Upozornenie: Pred naliatím nástrekového materiálu odstráňte vzduchovú hadicu **17** (otočenie bajonetového uzáveru o 90 stupňov **18** proti smeru chodu hodinových ručičiek; vytiahnite bajonetový uzáver **18** z prípojky **4**).

- Odskrutkujte nádržku **7** zo striekacej pištole.
- Naplňte striekany alebo rozprašovaný materiál **maximálne po značku 800**, do nádržky **7**.
- Nasávaciu rúrku **12** otočte tak, aby sa dal striekany materiál vystrieť takmer bez akéhokoľvek zvyšku:

| | |
|----------------------------------|---|
| na striekanie ležiacich objektov | dopredu , v smere krytu dýzy/vzduchového uzáveru |
| na striekacie práce nad hlavou | smerom dozadu k rukoväti |

- Na nejakej testovacej ploche vykonajte skúšobný nástrek. (pozri „Striekanie“, strana 130)

Keď dosiahnete optimálnu kvalitu striekania, môžete začať so striekaním obrobku.

alebo

Ak nie je kvalita striekania uspokojivá, alebo ak farba vôbec nevychádza von, postupujte podľa pokynov v odseku „Odstraňovanie porúch“ na strane 132.

Uvedenie do prevádzky (pozri obrázok E)

- ▶ **Prekontrolujte napätie siete!** Napätie zdroja elektrického prúdu sa musí zhodovať s údajmi na typovom štítku ručného elektrického náradia.
- ▶ **Dávajte pritom pozor na to, aby základná jednotka nemohla počas prevádzky nasať žiaden prach alebo nejaké iné nečistoty.**
- ▶ **Dávajte pozor na to, aby ste základnú jednotku nikdy neostriekali.**
- ▶ **Proces striekania prerušte, ak počas rozprašovania tekutina vychádza na iných miestach ako z určenej dýzy a striekaciu pištoľ uveďte opäť do riadneho stavu.** Hrozí nebezpečenstvo úrazu elektrickým prúdom.
- ▶ **Nestriekajte nikdy sami na seba, ani na iné osoby alebo na zvieratá.**

Zapnutie

Kvôli energetickej úspore zapínajte jemný rozprašovací systém iba vtedy, keď ho používate.

- PFS 2000: Skontrolujte, či je namontovaný správny kryt dýzy (pozrite si „Výmena krytu dýzy“, strana 129).
- Zasuňte zástrčku do zásuvky.
- Vezmite striekaciu pištoľ do ruky a nasmerujte ju na plochu, ktorú budete striekať.
- Posuňte vypínač **20** dopredu.
- Stlačte pracovný vypínač **6** na striekacej pištole.

Upozornenie: Keď je základná jednotka zapnutá, prúdi pri vzduchom uzávere **2** vždy vzduch.

Vypnutie

- Uvoľnite pracovný vypínač **6** a posuňte vypínač **20** smerom dozadu.
- Vytiahnite zástrčku zo zásuvky.

Pokyny na používanie

Striekanie (pozri obrázok F)

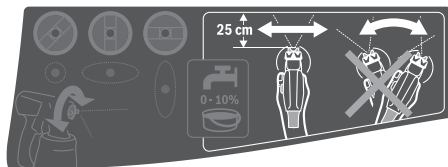

Upozornenie: Všimajte si smer vetra, keď budete používať toto ručné elektrické náradie mimo miestnosti vonku.

- Najprv uskutočnite skúšobné striekanie a nastavte kvalitu rozprašovania a množstvo striekanej materiálu podľa druhu striekanej materiálu. (Nastavenie pozri nasledujúce odseky)
- Striekaciu pištoľ držte bezpodmienečne v rovnomernej vzdialenosti 20 – 25 cm, kolmo voči objektu, na ktorý rozprašujete materiál.
- Začnite so striekaním mimo striekanej plochy.

- V závislosti od nastavenia rozprašovania pohybnú striekaciu pištoľ rovnomerne vodorovne alebo zvislo. Rovnomerná kvalita povrchu vznikne vtedy, keď sa jednotlivé pásy prekrývajú o 4 – 5 cm.
 - Pri striekaní ležiacich objektov alebo pri striekaní nad hlavou držte striekaciu pištoľ mierne šikmo a pohybnú sa dozadu od nastriekanej plochy.
- Nebezpečenstvo zakopnutia! Dávajte pozor na možné prekážky v miestnosti.**
- Vyhýbajte sa prerušeniu striekania v rámci striekanej plochy.

Rovnomerné vedenie striekacej pištole zabezpečuje jednotnú kvalitu povrchu striekanej plochy.

Nerovnomerná vzdialenosť od striekanej plochy a nerovný uhol striekacej pištole majú za následok vytváranie príliš silnej hmly rozprašovanej látky a tým vytváranie nerovnomernej povrchovej plochy.

- Striekacie vždy ukončíte mimo striekanej plochy.

Nádoby na striekací materiál nikdy nevyprázdňujte úplne. Ak ponorná rúrka už nie je ponorená do striekacieho materiálu, lúč rozprašovacieho materiálu sa preruší a vznikne nehomogénny povrch.

Keď sa striekací alebo rozprašovaný materiál usadzuje na kryte dýzy a na vzduchovom uzávere, obidve časti očistite prostriedkom použitým na riešenie.

Nastavenie kvality rozprašovania

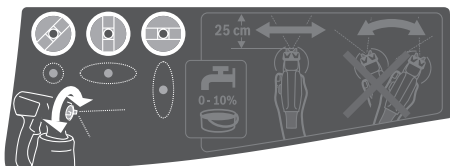

► Nikdy nestláčajte pracovný vypínač 6 počas prestavovania vzduchového uzáveru 2.

- Vzduchový uzáver 2 nastavte otočením do požadovanej polohy.

| Vzduchový uzáver | Rozprašovaný prúd | Použitie |
|------------------|-------------------|--|
| | | vodorovný plochý lúč pre vertikálny smer práce |
| | | zvislý plochý lúč pre horizontálny smer práce |
| | | okružný lúč pre kúty, hrany a ťažko prístupné miesta |

Nastavenie množstva striekacieho materiálu (pozri obrázok G)

(PAINT)Volume)

- Otáčajte nastavovacie koliesko 5 tak, aby ste nastavili požadované množstvo rozprašovacieho materiálu:
 - : minimálne množstvo rozprašovacieho materiálu,
 - +: maximálne množstvo rozprašovacieho materiálu.

| Množstvo striekacieho materiálu | Nastavenie |
|---|---|
| <p>Príliš veľa striekacieho materiálu na striekanej ploche:</p> | <p>Množstvo striekacieho materiálu treba zmenšiť.</p> <ul style="list-style-type: none"> - Otáčajte nastavovacie koliesko 5 v smere -. |
| <p>Príliš málo striekacieho materiálu na striekanej ploche:</p> | <p>Množstvo striekacieho materiálu treba zväčšiť.</p> <ul style="list-style-type: none"> - Otáčajte nastavovacie koliesko 5 v smere +. |

Navlhčenie tapet

Na jednoduché odstránenie starých tapet môžete na tapety rozprašovaním naniesť teplú vodu (max. 55 °C). Použite pritom sivý kryt dýzy 8.

Prestávky počas práce a transport (pozri obrázky H-I)

Na jednoduchý transport systému s jemným rozprašovaním je na základnej jednotke pripevnená rukoväť 21 a popruh na prenášanie 22.

Počas práce si môžete základnú jednotku 19 pomocou popruhu na prenášanie 22 zavesiť šikmo cez plece.

V prestávkach počas práce môžete striekaciu pištoľ 1 odložiť na rovnú pracovnú plochu. Striekací alebo rozprašovaný materiál nemôže vytiecť.

- **Striekaciu pištoľ naplnenú nástrekovým materiálom postavte vždy vzpriamene na rovnú plochu.** Z ležiacej pištole môže vytekať nástrekový materiál.

Údržba a servis

Údržba a čistenie

- **Pred každou prácou na ručnom elektrickom náradí vytiahnite zástrčku z zásuvky.**
- **Po každom použití dôkladne vyčistite jednotlivé časti jemného rozprašovacieho systému, zvlášť všetky dielce vedenia farby.** Dôkladné vyčistenie je predpokladom bezchybnej a bezpečnej prevádzky striekacej pištole. Pri chýbajúcom alebo neodbornom nebudú plnené nároky vyplývajúce zo záruky.

Ak je potrebná výmena prívodnej šnúry, musí ju vykonať firma Bosch alebo niektoré autorizované servisné stredisko ručného elektrického náradia Bosch, aby sa zabránilo ohrozeniu bezpečnosti používateľa náradia.

132 | Slovensky

Vyčistenie vzduchového filtra (pozri obrázok J)

Vzduchový filter **26** je potrebné občas vyčistiť. Ak je vzduchový filter príliš znečistený, je potrebné ho vymeniť.

- Otvorte kryt vzduchového filtra **23**.

- Vyberte vzduchový filter **26**.

- Mierne znečistenie:
vzduchový filter **26** vyklepte.
alebo

Silné znečistenie:

vzduchový filter **26** vyčistíte pod tečúcou vodou a následne ho nechajte dobre vyschnúť, aby sa zabránilo tvorbe plesní.

alebo

Vymeňte vzduchový filter **26** za nový.

- Vzduchový filter opäť nasadte.
- Opäť uzatvorte kryt vzduchového filtra **23**.

Vyčistenie systému s jemným rozprašovaním (pozri obrázok K)

Striekaciu pištoľ aj nádržku na striekaný materiál vždy vyčistite so zreteľom na použitý striekaný materiál príslušným riedidlom (rozpúšťadlom alebo vodou).

Nikdy nečistite otvory dýz a otvory pre vzduch na striekacej pištoľi pomocou predmetov s ostrým hrotom.

- Vypnite základnú jednotku **19**.
- Tak zo základnej jednotky **19**, ako aj zo striekacej pištole **1** odstráňte vzduchovú hadicu **17** (štvrt otáčky bajonetového uzáveru **18** proti smeru hodinových ručičiek; bajonetový uzáver **18** vytiahnite z prípojky **4/24**).
- Základnú jednotku vyčistíte v prípade potreby s použitím handry navlhčenej riedidlom a následne odstráňte základnú jednotku **19** a vzduchovú hadicu **17** z priameho prostredia čistenia.
- Stlačte pracovný vypínač **6** striekacej pištole, aby mohol striekany alebo rozprašovaný materiál tiecť naspäť do nádržky.
- Odskrutkujte nádržku **7** a zvyšný striekaný alebo rozprašovaný materiál vylejte naspäť k pôvodnému materiálu určenému na striekanie alebo rozprašovanie.
- Naplňte nádržku **7** do polovice prostriedkom použitým na riedenie (riedidlo alebo voda) a opäť ju upevnite na striekaciu pištoľ **1**.
- Striekaciu pištoľ niekoľkokrát dobre potraсте.

- Odskrutkujte nádržku **7** a nádržku úplne vyprázdňte do prázdnej nádoby na materiál.
- Demontujte presuvnú maticu **3**, vzduchový uzáver **2**, tesniaci kotúč **11**, použitý kryt dýzy **9/8** s O-krúžkom **10** a nasávaciu rúrku **12** s tesnením nádržky **14**. Pritom sa uistite, že O-krúžok **10** zostane na kryte dýzy.
- Vo vedre s prostriedkom na riedenie očistite všetky časti, ktoré sú v styku s farbou. Použite pritom bežne dostupnú kefku na umývanie. Vyčistite aj kanálik pre farbu **16** striekacej pištole **1**.
- Skontrolujte, či sa v nasávacej rúrke **12** s tesnením nádržky **14** nenachádza nejaký rozprašovaný materiál, alebo či nie poškodené tesnenie. V prípade potreby vyčistite tesnenie nádržky **14** ešte raz, s použitím prostriedku na riedenie. Vhodným predmetom očistite odvetrávací otvor **15**.
- Vyčistite nádržku a striekaciu pištoľ zvonku pomocou handričky namočenej do príslušného riedidla.
- Nechajte najprv všetky súčiastky dobre vyschnúť, až potom ich montujte dohromady.
- Systém s jemným rozprašovaním opäť zmontujte v opačnom poradí. Tesnenie nádržky **14** posuňte opäť nahor, do drážky stúpacej (nasávacej) rúrky **12**. Uistite sa, že tesnenie nádržky je na všetkých miestach dokola presne umiestnené v drážke stúpacej (nasávacej) rúrky, aby bola striekacia pištoľ správne utesená. Dávajte pozor na to, aby ste stúpaciu (nasávaciu) rúrku **12** posunuli opäť až na doraz na kanálik pre farbu **16**.

Likvidácia materiálu

Rozpúšťadlá a zvyšky striekaného materiálu je potrebné zlikvidovať tak, aby nebolo ohrozené životné prostredie. Dodržiavajte pokyny výrobcu o likvidácii a domáce predpisy o likvidácii špeciálneho odpadu.

Chemikálie, ktoré ohrozujú životné prostredie, sa nesmú dostať do pôdy, do spodnej vody ani do vodných tokov. Nikdy nevyliavajte chemikálie, ktoré poškodzujú životné prostredie, do kanalizácie!

Skladovanie

- Skôr než budete systém s jemným rozprašovaním skladovať, dôkladne tento systém vyčistite a nechajte všetky časti dobre vyschnúť ešte pred ich zostavením.

Odstraňovanie porúch

| Problém | Príčina | Odstránenie |
|---|--|--|
| Striekany materiál nevytvára správne pokrytie | Množstvo striekaného materiálu príliš malé | Nastavovacie koliesko 5 otáčajte v smere + |
| | Vzdialenosť od striekanej plochy je príliš veľká | Zmenšite vzdialenosť od striekanej plochy |
| | Na striekanej ploche je príliš málo rozprašeného materiálu, po ploche ste prešli príliš málokrát | Postriekajte plochu viackrát |
| | Striekany materiál je príliš hustý | Znova zriedte rozprašovaný – striekaný materiál a vykonajte skúšobný nástrek |

| Problém | Príčina | Odstránenie |
|---|---|---|
| Po nanesení sa striekaný materiál rozteká | Bolo nanesené priveľa striekaného materiálu | Otočíte nastavovacie koliesko 5 v smere – |
| | Vzdialenosť od striekanej plochy je príliš malá | Zväčšite vzdialenosť od striekanej plochy |
| | Striekaný materiál je príliš riedky | Pridajte originálny (neriedený) striekaný materiál |
| | Striekali ste príliš často na to isté miesto | Farbu odstráňte a pri druhom pokuse nestriekajte tak často na to isté miesto |
| Príliš veľké rozprašovanie materiálu | Množstvo striekaného materiálu je príliš veľké | Otočíte nastavovacie koliesko 5 v smere – |
| | PFS 2000: Je namontovaný biely kryt dýzy 9 (príliš veľký priemer dýzy) | Namontujte sivý kryt dýzy 8 |
| | Ihla dýzy 13 je znečistená | Vyčistite ihlu dýzy |
| | Striekaný materiál je príliš hustý | Znova zriedte rozprašovaný – striekaný materiál a vykonajte skúšobný nástrek |
| | Vzduchový filter 26 je veľmi znečistený | Výmena vzduchového filtra |
| Príliš silná rozprašovaná hmľa | Bolo nanesené priveľa striekaného materiálu | Otočíte nastavovacie koliesko 5 v smere – |
| | Vzdialenosť od striekanej plochy je príliš veľká | Zmenšite vzdialenosť od striekanej plochy |
| Lúč rozstrekovaného materiálu pulzuje | V nádržke je príliš málo striekaného materiálu | Doplňte striekaný materiál |
| | Odvetrávací otvor 15 na nasávacej rúrke 12 je upchatý | Vyčistite ponornú rúrku a odvetrávací otvor |
| | Nasávacia rúrka 12 je uvoľnená | Nasuňte nasávaciu rúrku až na doraz na kanálik pre farbu 16 |
| | Kryt dýzy 9/8 dosadá voľne | Dotiahnite kryt dýzy 9/8 |
| | Vzduchový filter 26 je veľmi znečistený | Výmena vzduchového filtra |
| | Striekaný materiál je príliš hustý | Znova zriedte rozprašovaný – striekaný materiál a vykonajte skúšobný nástrek |
| Striekaný alebo rozprašovaný materiál kvapká (dokvapkáva) na kryte dýzy | Usadzovanie striekaného alebo rozprašovaného materiálu na kryte dýzy 9/8 , ihle dýzy 13 a vzduchovom uzávere 2 | Vyčistite kryt dýzy, ihlu dýzy a vzduchový uzáver |
| | Kryt dýzy 9/8 dosadá voľne | Dotiahnite kryt dýzy 9/8 |
| Z krytu dýzy nevystupuje žiadny striekaný alebo rozprašovaný materiál | Nasávacia rúrka 12 je uvoľnená | Nasuňte nasávaciu rúrku až na doraz na kanálik pre farbu 16 |
| | Ihla dýzy 13 je upchatá | Vyčistite ihlu dýzy |
| | Nasávacia rúrka 12 je upchatá | Vyčistite nasávaciu rúrku |
| | Odvetrávací otvor 15 na nasávacej rúrke 12 je upchatý | Vyčistite ponornú rúrku a odvetrávací otvor |
| | Tesnenie nádržky 14 chýba, alebo je poškodené | Zasuňte (nové) tesnenie nádržky cez nasávaciu rúrku do drážky |
| | Striekaný materiál je príliš hustý | Znova zriedte rozprašovaný – striekaný materiál a vykonajte skúšobný nástrek |
| | Striekaný alebo rozprašovaný materiál je znečistený (zhluky farby) | Striekaciu pištoľ úplne vyprázdňte a vyčistite; striekaný alebo rozprašovaný materiál nalievajte pri plnení cez plniace sitko |

Servisné stredisko a poradenstvo pri používaní

Servisné stredisko Vám odpovie na otázky týkajúce sa opravy a údržby Vášho produktu ako aj náhradných súčiastok. Rozložené obrázky a informácie k náhradným súčiastkam nájdete aj na web-stránke:

www.bosch-pt.com

Tím poradcov Bosch Vám s radosťou poskytne pomoc pri otázkach týkajúcich sa našich produktov a ich príslušenstva.

V prípade akýchkoľvek otázok a objednávok náhradných súčiastok uvádzajte bezpodmienečne 10-miestne vecné číslo uvedené na typovom štítku výrobku.

Slovakia

Na www.bosch-pt.sk si môžete objednať opravu vášho stroja alebo náhradné diely online.

Tel.: (02) 48 703 800

Fax: (02) 48 703 801

E-Mail: servis.naradia@sk.bosch.com

www.bosch.sk

Likvidácia

Striekaciu pištoľ, základnú jednotku, príslušenstvo a obal treba dať na recykláciu zodpovedajúcu požadovanej ochrane životného prostredia.

Neodhadzujte ručné elektrické náradie do komunálneho odpadu!

Len pre krajiny EÚ:



Podľa Európskej smernice 2012/19/EÚ o starých elektrických a elektronických výrobkoch a podľa jej aplikácií v národnom práve sa musia už nepoužiteľné elektrické produkty zbierať separovane a dať na recykláciu zodpovedajúcu ochrane životného prostredia.

Zmeny vyhradené.

Magyar

Biztonsági előírások

Általános biztonsági előírások az elektromos kéziszerszámokhoz

⚠ FIGYELMEZTETÉS Olvassa el az összes biztonsági figyelmeztetést és előírást. A következőkben leírt előírások betartásának elmulasztása áramütésekhez, tűzhoz és/vagy súlyos testi sérülésekhez vezethet.

Kérjük a későbbi használatra gondosan őrizze meg ezeket az előírásokat.

Az alább alkalmazott „elektromos kéziszerszám” fogalom a hálózati elektromos kéziszerszámokat (hálózati csatlakozó kábellel) és az akkumulátoros elektromos kéziszerszámokat (hálózati csatlakozó kábel nélkül) foglalja magában.

Munkahelyi biztonság

- ▶ **Tartsa tisztán és jól megvilágított állapotban a munkahelyét.** A rendetlenség és a megvilágítatlan munkaterület balesetekhez vezethet.
- ▶ **Ne dolgozzon a berendezéssel olyan robbanásveszélyes környezetben, ahol éghető folyadékok, gázok vagy porok vannak.** Az elektromos kéziszerszámok szikrákat keltenek, amelyek a port vagy a gőzöket meggyújtják.
- ▶ **Tartsa távol a gyerekeket és az idegen személyeket a munkahelytől, ha az elektromos kéziszerszámot használja.** Ha elvonják a figyelmét, elvesztheti az uralmát a berendezés felett.

Elektromos biztonsági előírások

- ▶ **A készülék csatlakozó dugójának bele kell illeszkednie a dugaszolóaljzatba. A csatlakozó dugót semmilyen módon sem szabad megváltoztatni. Védőföldeléssel ellátott készülékekkel kapcsolatban ne használjon csatlakozó adaptert.** A változtatás nélküli csatlakozó dugók és a megfelelő dugaszoló aljzatok csökkentik az áramütés kockázatát.
- ▶ **Kerülje el a földelt felületek, mint például csövek, fűtőtestek, kályhák és hűtőgépek megérintését.** Az áramütési veszély megnövekszik, ha a teste le van földelve.
- ▶ **Tartsa távol az elektromos kéziszerszámot az esőtől vagy nedvességtől.** Ha víz hatol be egy elektromos kéziszerszámba, ez megnöveli az áramütés veszélyét.
- ▶ **Ne használja a kábelt a rendeltetésétől eltérő célokra, vagyis a szerszámot soha ne hordozza vagy akassza fel a kábelnél fogva, és sohasem húzza ki a hálózati csatlakozó dugót a kábelnél fogva. Tartsa távol a kábelt hőforrásoktól, olajtól, éles élektől és sarkoktól és mozgógépalkatrészekről.** Egy megrongálódott vagy csomókkal teli kábel megnöveli az áramütés veszélyét.
- ▶ **Ha egy elektromos kéziszerszámmal a szabad ég alatt dolgozik, csak szabadban való használatra engedélyezett hosszabbítót használjon.** A szabadban való használatra engedélyezett hosszabbító használata csökkenti az áramütés veszélyét.
- ▶ **Ha nem lehet elkerülni az elektromos kéziszerszám nedves környezetben való használatát, alkalmazzon egy hibaáram-védőkapcsolót.** Egy hibaáram-védőkapcsoló alkalmazása csökkenti az áramütés kockázatát.

Személyi biztonság

- ▶ **Munka közben mindig figyeljen, ügyeljen arra, amit csinál és meggondoltan dolgozzon az elektromos kéziszerszámmal. Ha fáradt, ha kábítószerek vagy alkohol hatása alatt áll, vagy orvosságokat vett be, ne használja a berendezést.** Egy pillanatnyi figyelmetlenség a szerszám használata közben komoly sérülésekhez vezethet.
- ▶ **Viseljen személyi védőfelszerelést és mindig viseljen védőszemüveget.** A személyi védőfelszerelések, mint porvédő álc, csúszásbiztos védőcipő, védősapka és fülvédő használata az elektromos kéziszerszám használata jellegének megfelelően csökkenti a személyi sérülések kockázatát.

- ▶ **Kerülje el a készülék akaratlan üzembe helyezését. Győződjön meg arról, hogy az elektromos kéziszerszám ki van kapcsolva, mielőtt bedugná a csatlakozó dugót a dugaszolóaljzatba, csatlakoztatná az akkumulátor-csomagot, és mielőtt felvenné és vinni kezdené az elektromos kéziszerszámot.** Ha az elektromos kéziszerszám felemelése közben az ujját a kapcsolón tartja, vagy ha a készüléket bekapcsolt állapotban csatlakoztatja az áramforráshoz, ez balesetekhez vezethet.
- ▶ **Az elektromos kéziszerszám bekapcsolása előtt okvetlenül távolítsa el a beállítószerzőket vagy csavarculcsokat.** Az elektromos kéziszerszám forgó részeiben felejtett beállítószerzők vagy csavarculcs sérüléseket okozhat.
- ▶ **Ne becsülje túl önmagát. Kerülje el a normálistól eltérő testtartást, ügyeljen arra, hogy mindig biztosan álljon és az egyensúlyát megtartsa.** Így az elektromos kéziszerszám felett váratlan helyzetekben is jobban tud uralkodni.
- ▶ **Viseljen megfelelő ruhát. Ne viseljen bő ruhát vagy ékszerket. Tartsa távol a haját, a ruháját és a kesztyűjét a mozgó részekről.** A bő ruhát, az ékszerket és a hosszú haját a mozgó alkatrészek magukkal ránthatják.
- ▶ **Ha az elektromos kéziszerszámra fel lehet szerelni a por elszívásához és összegyűjtéséhez szükséges berendezéseket, ellenőrizze, hogy azok megfelelő módon hozzá vannak kapcsolva a készülékhez és rendeltetésüknek megfelelően működnek.** A porgyűjtő berendezések használata csökkenti a munka során keletkező por veszélyes hatását.

Az elektromos kéziszerszámok gondos kezelése és használata

- ▶ **Ne terhelje túl a berendezést. A munkájához csak az arra szolgáló elektromos kéziszerszámot használja.** Egy alkalmas elektromos kéziszerszámmal a megadott teljesítménytartományon belül jobban és biztonságosabban lehet dolgozni.
- ▶ **Ne használjon olyan elektromos kéziszerszámot, amelynek a kapcsolója elromlott.** Egy olyan elektromos kéziszerszám, amelyet nem lehet sem be-, sem kikapcsolni, veszélyes és meg kell javíttatni.
- ▶ **Húzza ki a csatlakozó dugót a dugaszolóaljzataból és/vagy az akkumulátor-csomagot az elektromos kéziszerszámból, mielőtt az elektromos kéziszerszámon beállítási munkákat végez, tartozékokat cserél vagy a szerszámot tárolásra elteszi.** Ez az elővigyázatossági intézkedés meggátolja a szerszám akaratlan üzembe helyezését.
- ▶ **A használaton kívüli elektromos kéziszerszámokat olyan helyen tárolja, ahol azokhoz gyerekek nem férhetnek hozzá. Ne hagyja, hogy olyan személyek használják az elektromos kéziszerszámot, akik nem ismerik a szerszámot, vagy nem olvasták el ezt az útmutatót.** Az elektromos kéziszerszámok veszélyesek, ha azokat gyakorlatlan személyek használják.
- ▶ **A készüléket gondosan ápolja. Ellenőrizze, hogy a mozgó alkatrészek kifogástalanul működnek-e, nincsenek-e beszorulva, és nincsenek-e eltörve vagy megrongálódva olyan alkatrészek, amelyek hatással lehetnek az elektromos kéziszerszám működésére. A berendezés megrongálódott részeit a készülék használata előtt javíttassa meg.** Sok olyan baleset történik, amelyet az elektromos kéziszerszám nem kielégítő karbantartására lehet visszavezetni.
- ▶ **Tartsa tisztán és éles állapotban a vágószerszámokat.** Az éles vágóélekkel rendelkező és gondosan ápolat vágószerszámok ritkábban ékelődnek be és azokat könnyebben lehet vezetni és irányítani.
- ▶ **Az elektromos kéziszerszámokat, tartozékokat, betétszerszámokat stb. csak ezen előírásoknak és az adott készüléktípusra vonatkozó kezelési utasításoknak megfelelően használja. Vegye figyelembe a munkafeltételeket és a kivitelezendő munka sajátosságait.** Az elektromos kéziszerszám eredeti rendeltetésétől eltérő célokra való alkalmazása veszélyes helyzetekhez vezethet.

Szervíz-ellenőrzés

- ▶ **Az elektromos kéziszerszámot csak szakképzett személyzet csak eredeti pótalkatrészek felhasználásával javíthatja.** Ez biztosítja, hogy az elektromos kéziszerszám biztonságos maradjon.

Finom szórórendszerekre vonatkozó biztonsági előírások

- ▶ **Tartsa a munkaterületét tisztán, gondoskodjon a jó megvilágításról, és ügyeljen arra, hogy ne legyenek a munkaterületen festék- vagy oldószertartályok, rongyok és egyéb éghető anyagok.** Ilyenkor fennáll az öngyulladás veszélye. Tartsa minden időpontban egy működőképes túltöltőkészüléket készenlétben.
- ▶ **A szórási területen gondoskodjon jó szellőztetésről és biztosítson az egész helyiségben elegendő friss levegőt.** Az elpárolgó éghető oldószerek robbanékony környezetet hoznak létre.
- ▶ **Ne szórjon és ne tisztítson olyan anyagokkal, amelyek gyúlpontja alacsonyabb, mint 55 °C. Csak víz, nehezen illó szénhidrogén, vagy hasonló anyag alapú szórt anyagokat használjon.** Az illékony elpárolgó oldószerek robbanékony környezetet hoznak létre.
- ▶ **Ne szórjon anyagot szikraforrások közelében, mint például sztatikus elektromosságból származó szikrák, nyílt láng, gyújtólángok, forró tárgyak, motorok, cigaretták és az áramvezető kábelek összekötésekor és megszakításakor, vagy kapcsolók ki- és bekapcsolásakor keletkező szikrák.** Az ilyen szikraforrások a környezet kigyulladásához vezethetnek.
- ▶ **Ne szórjon olyan anyagot, amelyről nem tudja, veszélyes-e.** Az ismeretlen anyagok könnyen hozhatnak létre veszélyes körülményeket.
- ▶ **Ne permetezzen tapétaleoldó folyadékot és forró vizet.** Csak vegyi adalékokat nem tartalmazó és csak legfeljebb meleg (max. 55 °C) vizet permetezzen.
- ▶ **Vegyszerek szórása vagy kezelése közben viseljen kiegészítő személyi védőfelszerelést, például megfelelő védőkesztyűt és védőárlapot.** A feltételeknek megfelelően

136 | Magyar

védőfelszerelés viselése lerövidíti azt az időtartamot, amíg veszélyes anyagok hatásának lehet kitéve.



- ▶ **Ügyeljen a szórt termék által kiváltott veszélyekre. Ügyeljen a tartályon található jelölésekre, vagy a szórt termék gyártója által kiadott információkra, beleértve a személyi védőfelszerelés alkalmazására való felszólításokat.** A gyártó cég utasításait be kell tartani, hogy elkerülje a tűzveszélyt, valamint a mérgek, rákkeltő anyagok, stb. által kiváltott személyi sérüléseket.
- ▶ **Tartsa szabadon mindenféle festéktől és folyadéktól a hálózati tápvezeték csatlakozó dugóját és a szórópisztoly nyomó kapcsolóját. A kábeleket alátámasztásra sohasem a csatlakozásoknál fogva fogja meg.** Ellenkező esetben áramütést kaphat.
- ▶ **Ügyeljen a gyerekekre.** Ez biztosítja, hogy a gyerekek ne játszhassanak a finom szórórendszerrel.

A termék és alkalmazási lehetőségeinek leírása



Olvassa el az összes biztonsági figyelmeztetést és előírást. A következőkben leírt előírások betartásának elmulasztása áramütésekhez, tűzhöz és/vagy súlyos testi sérülésekhez vezethet.

Rendeltetésszerű használat

PFS 1000

Az elektromos kéziszerszám csak oldószertartalmú és vízzel hígítható lakkfestékek, lazúrfestékek, alapozó rétegek, transzparenszlakkok, pácok, olajok és víz porlasztására és szóráására szolgál.

Az elektromos kéziszerszám erősebben hígított diszperziós festékek és lakkfestékek szóráására is használható.

Az elektromos kéziszerszám lúgok, savtartalmú bevonó anyagok, szemcsés és szilárd testeket tartalmazó szórt anyagok, valamint nem szórható és csepegésmentes anyagok szóráására nem alkalmas.

PFS 2000

Az elektromos kéziszerszám csak diszperziós és latex festékek, oldószertartalmú és vízzel hígítható lakkfestékek, lazúrfestékek, alapozó rétegek, transzparenszlakkok, pácok, olajok (ALLPaint) és víz porlasztására és szóráására szolgál.

Az elektromos kéziszerszám lúgok, savtartalmú bevonó anyagok és homlokzatfestékek feldolgozására nem alkalmas.

Az ábrázolásra kerülő komponensek

A készülék ábrázolásra kerülő komponenseinek sorszámozása az elektromos kéziszerszámnak az ábra-oldalakon található képeire vonatkozik.

- 1 Szórópisztoly
- 2 Légszelep

- 3 Hollandi anya
- 4 Tömlőcsatlakozás (szórópisztoly)
- 5 Szórási anyagmennyiség szabályozókerék
- 6 Kezelő kapcsoló
- 7 Szórt anyag tartály
- 8 Fúvókasapka (szürke: a „Fa” alkalmazási területhez)
- 9 Fúvókasapka (fehér: a „Fa” alkalmazási területhez) (PFS 2000)
- 10 O-gyűrű
- 11 Tömítőtárcsa
- 12 Felszállócső
- 13 Fúvókátű
- 14 Tartály tömítés
- 15 Légtelenítő nyílás
- 16 Festékcsatorna
- 17 Levegőtömlő
- 18 Bajonettzár
- 19 **Alapegység**
- 20 Be-/kikapcsoló
- 21 Tartófogantyú
- 22 Tartóheveder
- 23 Légszűrő fedél
- 24 Tömlőcsatlakozás (alapegység)
- 25 Fülecs a tartóhevederhez
- 26 Légszűrő

*A képeken látható vagy a szövegben leírt tartozékok részben nem tartoznak a standard szállítmányhoz. Tartozékprogramunkban valamennyi tartozék megtalálható.

Zaj és vibráció értékek

A zajmérési eredmények az EN 60745-1, EN 50580 szabványban megfelelően kerültek meghatározásra.

A készülék A-értékelésű tipikus hangnyomásszintje 79 dB(A). Bizonytalanság K = 3 dB.

A munkavégzés alatti zajszint túllépheti a 80 dB(A)-t.

Viseljen fülvédőt!

a_{H} rezgési összértékek (a három irány vektorösszege) és K bizonytalanság az EN 60745-1, EN 50580 szabvány szerint: $a_{\text{H}} < 2,5 \text{ m/s}^2$, $K = 1,5 \text{ m/s}^2$.

Az ezen előírásokban megadott rezgésszint az EN 60745 szabványban rögzített mérési módszerrel került meghatározásra és az elektromos kéziszerszámok összehasonlítására ez az érték felhasználható. Ez az érték a rezgési terhelés ideiglenes becslésére is alkalmas.

A megadott rezgésszint az elektromos kéziszerszám fő alkalmazási területein való használat során fellépő érték. Ha az elektromos kéziszerszámot más alkalmazásokra, különböző tartozékokkal vagy nem kielégítő karbantartás mellett használják, a rezgésszint a fenti értéktől eltérhet. Ez az egész munkaidőre vonatkozó rezgési terhelést lényegesen megnövelheti.

A rezgési terhelés pontos megbecsléséhez figyelembe kell venni azokat az időszakokat is, amikor a berendezés kikapcsolt állapotban van, vagy amikor be van ugyan kapcsolva, de nem kerül ténylegesen használatra. Ez az egész munkaidőre vonatkozó rezgési terhelést lényegesen csökkentheti.

Hozzon kiegészítő biztonsági intézkedéseket a kezelőnek a rezgések hatása elleni védelmére, például: Az elektromos kéziszerszám és a betétszerszámok karbantartása, a kezek melegen tartása, a munkamenetek megszervezése.

Megfelelőségi nyilatkozat

Egyedüli felelőséggel kijelentjük, hogy a „Műszaki adatok” leírt termék megfelel a 2011/65/EU, 2016. április 19-ig: 2004/108/EK, 2016. április 20-tól: 2014/30/EU, 2006/42/EK irányelvekben és azok módosításaiban leírt idevágó előírásoknak és megfelel a következő szabványoknak: EN 60745-1, EN 50580.

A műszaki dokumentációja (2006/42/EK) a következő helyen található:



Robert Bosch GmbH, PT/ETM9,
70764 Leinfelden-Echterdingen, GERMANY

Henk Becker Executive Vice President Engineering
Helmut Heinzelmann Head of Product Certification PT/ETM9

PPA
 *i. V. Heinzelmann*

Robert Bosch GmbH, Power Tools Division
70764 Leinfelden-Echterdingen, GERMANY
Leinfelden, 19.03.2015

Műszaki adatok

| Finom szórórendszer | | PFS 1000 | PFS 2000 |
|---|---------|---|---|
| Cikkszám | | 3 603 B07 0.. | 3 603 B07 3.. |
| Névleges felvett teljesítmény | W | 410 | 440 |
| Szállítási teljesítmény | ml/perc | 100 | 200 |
| 2 m ² felülethez szükséges festék felvitelének időtartama | perc | 2 | 1,3 |
| Szórt anyag tartály térfogata | ml | 800 | 800 |
| 8 fúvókasapka (szürke) | | | |
| – „Fa” alkalmazási eset: Oldószermentes és vízzel hígítható lakkfestékek, lazúrfestékek, alapozó rétegek, transzparenslakkok, páco és olajok szórása | | ● | ● |
| 9 fúvókasapka (fehér) | | | |
| – „Fal” alkalmazási eset: Diszperziós és latex festékek szórása | | – | ● |
| Levegőtömlő hossza | m | 1,25 | 1,25 |
| Úly az „EPTA-Procedure 01/2003” (2003/01 EPTA-eljárás) szerint | kg | 2,0 | 2,0 |
| Érintésvédelmi osztály | |  /II |  /II |

Az adatok [U] = 230 V névleges feszültségre vonatkoznak. Ettől eltérő feszültségek esetén és az egyes országok számára készült különleges kivitelekben ezek az adatok változhatnak.

Összeszerelés

- ▶ **Az elektromos kéziszerszámon végzendő bármely munka megkezdése előtt húzza ki a csatlakozó dugót a dugaszolóaljzatból.**
- ▶ **Gondoskodjon arról, hogy a szórópisztoly és az alapegység valamennyi tömitő elemmel ellátva tökéletesen fel legyen szerelve.** A finom szórórendszer működését és biztonságát csak így lehet garantálni.

A levegőtömlő csatlakoztatása (lásd az „A1 – A2” ábrát)

Az alapegység csatlakoztatása:

- Dugja be szorosan a levegőtömlő egyik **18** bajonettzáras fedelét a nyílak helyzetének megfelelően az alapegység **24** csatlakozójának bemélyedéseibe.
- Forgassa a bajonettzáras fedelet egy negyed fordulattal az óramutató járásával megegyező irányban.

Csatlakozás a szórópisztolyhoz:

- Dugja be szorosan a levegőtömlő második **18** bajonettzáras fedelét a nyílak helyzetének megfelelően a szórópisztoly **4** csatlakozójának bemélyedéseibe.

- Forgassa a bajonettzáras fedelet egy negyed fordulattal az óramutató járásával megegyező irányban.

Megjegyzés: A szórt anyag betöltése előtt távolítsa el a **17** levegőtömlőt (Fordítsa el egy negyed fordulattal a **18** bajonettzárat az óramutató járásával ellenkező irányba, majd húzza ki a **18** bajonettzárat a **4** csatlakozóból).

A tartóheveder rögzítése (lásd a „B” ábrát)

Ahhoz, hogy minden felületet jól elérjen, és rugalmasan tudjon dolgozni, az alapegységet a **22** tartóheveder segítségével magára akaszthatja.

- Akassza bele mindegyik **25** fülecsbe az öv egyik végét.

A fúvókasapka kicserélése (PFS 2000) (lásd a „C” ábrát)

Megjegyzés: A fúvókasapka kiválasztása előtt vizsgálja meg megkeveréssel a szórásra kerülő anyagot. A hig folyékony anyagokat (például falfesték) vagy hígított anyagokat a **8** szürke fúvókasapkával lehet jobban elporlasztani. A sűrűbb anyagokhoz (például falak vagy falfesték) a **9** fehér fúvókasapkat lehet jobban használni.

138 | Magyar

- A fúvókasapka kicseréléséhez csavarja le a **3** hollandianyát.
- Húzza le a **2** levegősapkát és a **11** tömítőtárcsát.
- Csavarja le a felszerelt fúvókasapkát. Gondoskodjon arról, hogy a **10** O-gyűrű a fúvókasapknak maradjon.
- Csavarja bele a kívánt fúvókasapkát a szórópisztoly menetébe.
- Dugasolja fel a **2** levegősapkát a **11** tömítőtárcsával a fúvókasapkára és húzza meg a **3** hollandianyával szorosra.

Üzemeltetés

- ▶ **Az elektromos kéziszerszámon végzendő bármely munka megkezdése előtt húzza ki a csatlakozó dugót a dugaszolóaljzatból.**

A munka előkészítése

- ▶ **Folyó és állóvizek közvetlen közelében, vagy azok közvetlen vízgyűjtő területén szórópisztollyal dolgozni tilos.**

Ügyeljen a festékek, lakkok és egyéb szórt anyagok beszerzésekor azok környezetbarát voltára.

A szórási felület előkészítése

A szórási felületnek tisztának, száraznak és zsírmentesnek kell lennie.

- A sima felületeket érdesítse fel, majd távolítsa el azokról a csiszolás során keletkezett port.

Munka közben a ködpermet minden le nem fedett felületet beszennyezhet. Ezért alaposan készítse elő a szórási felület környezetét:

- A padlót, a berendezési tárgyakat, az ajtókat és ablakokat, az ajtó- és ablakkereteket stb. takarja le vagy ragassza le.

A szórt anyag előkészítése

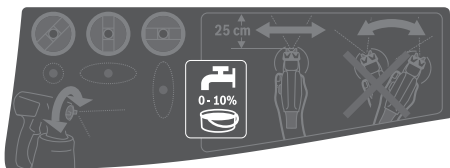

- Alaposan keverje össze a szórt anyagot.
- Szükség esetén hígítsa fel a szórásra kerülő anyagot.

Szórt anyag

javasolt hígítás

Pácol, olajok, lazúrok, impregnáló, kor- 0 %
róziógátló alapozók

Oldószerrel vagy vízzel hígítható lakkfes- 10 %
tékek, alapozó rétegek, fűtőtestlakkok,
vastagrétegű lazúrfestékek

Diszperziós festék, latexfesték legalább 10 %

- ▶ **A hígítás során ügyeljen arra, hogy a szórt anyag és a hígító egymásnak megfeleljenek.** Helytelen hígító alkalmazása esetén összeálló darabok jöhetnek létre, amelyekből a szórópisztoly eldugul.

- ▶ **A szórt anyag hígításakor ügyeljen arra, hogy a keverék gyúléspontja a hígítás után ismét 55 °C felett legyen.** Az oldószertartalmú lakkok hígításakor például a gyúléspont csökken.

A szórt anyag betöltése (lásd a „D1” – „D2” ábrát)

Megjegyzés: A szórt anyag betöltése előtt távolítsa el a **17** levegőtömlőt (Fordítsa el egy negyed fordulattal a **18** bajonettzárat az óramutató járásával ellenkező irányba, majd húzza ki a **18** bajonettzárat a **4** csatlakozóból).

- Csavarja le a **7** tartályt a szórópisztolyról.
- A szórt anyagot **legfeljebb a 800-jelig** szabad a **7** tartályba betölteni.
- Forgassa el úgy a **12** felszállócsövet, hogy a szórt anyagot majdnem maradéktalanul szét lehessen szórni.

| | |
|--|---------------------------------------|
| fekvő tárgyakon végzett szórási munkákhoz | előre a fúvóka- /levegősapka irányába |
| a fej feletti helyzetben végzett szórási munkákhoz | hátra a fogantyú felé |

- Hajtson végre egy tesztfelületen egy próbaszórást. (lásd „Permetezés”, a 139 oldalon)

Ha optimális szórási mintát kap, akkor megkezdheti a szórást. vagy

Ha a szórási eredmény nem kielégítő, vagy nem lép ki a pisztolyból festék, járjon el úgy, amint az „Az üzemmavarak elhárítása” alatt, a 141. oldalon leírásra került.

Üzembe helyezés (lásd az „E” ábrát)

- ▶ **Ügyeljen a helyes hálózati feszültségre!** Az áramforrás feszültségének meg kell egyeznie az elektromos kéziszerszám típus tábláján található adatokkal.

- ▶ **Ügyeljen arra, hogy az alapegység üzem közben ne szívhasson be port, vagy más szennyeződéseket.**

- ▶ **Ügyeljen arra, hogy sohasem szórjon anyagot az alapegységre.**

- ▶ **Szakítsa meg a szórási folyamatot, ha a szórással szembe fordított fúvókától eltérő pont(ok)ban folyadék lép ki, és hozza ismét rendbe a szórópisztolyt.** Ekkor fennáll egy áramütés veszélye.

- ▶ **Ne szórjon anyagot saját magára, más személyekre vagy állatokra.**

Bekapcsolás

Az energiatakarékosság érdekében csak akkor kapcsolja be a festékszóró rendszert, ha használja.

- PFS 2000: Ellenőrizze, hogy a helyes fúvókasapka került-e felszerelésre (lásd „A fúvókasapka kicserélése”, a 137. oldalon).
- Dugja be a hálózati csatlakozó dugót a dugaszolóaljzatba.
- Vegye a kezébe a szórópisztolyt és irányítsa a szórási felületre.
- Tolja előre a **20** be-/kikapcsolót.
- Ezután nyomja meg a szórópisztolyon elhelyezett **6** kezelő kapcsolót.

Megjegyzés: Ha az alapegység be van kapcsolva, a **2** légszelepnél mindig áramlik ki levegő.

Kikapcsolás

- Engedje el a **6** kezelő kapcsolót és tolja hátra a **20** be-/ki-kapcsolót.
- Húzza ki a hálózati csatlakozó dugót a dugaszoló aljzatból.

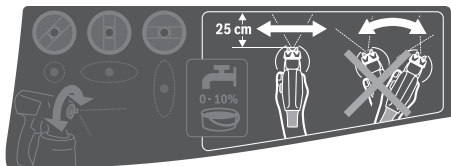
Munkavégzési tanácsok**Permetezés (lásd az „F” ábrát)**

Megjegyzés: Ügyeljen a szélirányra, ha az elektromos kézi-szerszámot szabad ég alatt használja.

- Először hajtson végre egy próbaszórást, és állítsa be a szórt anyagnak megfelelően a szórási mintát és a szórt anyag mennyiségét. (A beállításokat lásd a következő szakaszokban)
- A szórópisztolyt okvetlenül a bevonásra kerülő tárgytól egy 20–25 cm-es egyenletes távolságban, arra merőleges helyzetben tartsa.
- A szórási eljárást a szórási felületen kívül kezdje el.
- A szórópisztolyt a beállított szórási képtől függően egyenletesen, vízszintes vagy függőleges irányban mozgassa. Egyenletes minőségű felületet úgy lehet a legjobban elérni, ha az egyes pályák 4–5 cm-re átfedik egymást.
- Ha fekvő tárgyakra szórja az anyagot, vagy ha a feje felett dolgozik, tartsa kissé ferdén a szórópisztolyt és csak a szórt felületről eltávolodva, hátrafelé mozogjon.

Vigyázzon, megbotolhat! Ügyeljen a helyiségben található esetleges akadályokra.

- Kerülje el a szórási területen belül a megszakításokat.

A szórópisztoly egyenletes vezetése egységes felületi minőséget eredményez.

Egy egyenetlen távolság és szórási szög erős festékközpertmet-képződéshez, és ezzel egyenetlen felülethez vezet.

- A szórási eljárást a szórási felületen kívül fejezze be.

A szórt anyag tartályát soha ne hagyja teljesen kiürülni. Ha a szívócső már nem ér bele a szóróanyagba, megtörik a porlasztás sugara és egyenetlen lesz a felület.

Ha a szórt anyag lerakódik a fúvóka- és levegősapkára, tisztítsa meg a szórt anyagban használt hígítóval mindkét alkatrészt.

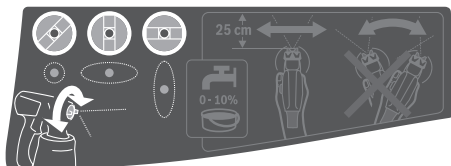
A szórási minta beállítása

► **Sohase nyúljon a 6 kezelő kapcsolóhoz, mialatt a 2 légszelepet beállítja.**

- Fordítsa el a kívánt helyzetbe a **2** légszelepet.

Légszelep**Szórósugár****Alkalmazás**

vízszintes lapos sugár függőleges irányban végzett munkákhoz

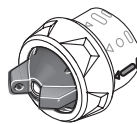

függőleges lapos sugár vízszintes irányban végzett munkákhoz

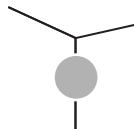

Kör keresztmetszetű sugár sarkokhoz, élekhez és nehezen hozzáférhető helyekhez

A szórt anyag mennyiségének beállítása (lásd a „G” ábrát)**(PAINT)Volume)**

- Forgassa el az **5** szabályozókereket, hogy beállítsa a kívánt szórt anyagmennyiséget:
 - : minimális szórási anyagmennyiség,
 - + : maximális szórt anyagmennyiség.

A szórt anyag mennyisége**Beszabályozás**

Túl sok a szórt anyag a szórási felületen:

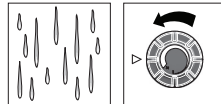

A szórt anyagmennyiséget csökkenteni kell.

- Forgassa el a – irányba az **5** szabályozókereket.

Túl kevés a szórt anyag a szórási felületen:

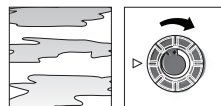

A szórt anyagmennyiséget meg kell növelni.

- Forgassa el a + irányba az **5** szabályozókereket.

Tapéták benedvesítése

A régi tapéták eltávolításának megkönnyítésére permetezze le ezeket meleg vízzel (max. 55 °C). Használja ehhez a **8** szürke fúvókasapkát.

Munkaszünetek és szállítás (lásd a „H” – „I” ábrát)

A finom szórórendszer szállításának megkönnyítésére az alapegységre egy **21** tartófogantyú és egy **22** tartóheveder van szerelve.

Munka közben a **19** alapegységet a **22** segítségével keresztben a vállára akaszthatja.

A munka szüneteiben az **1** szórópisztolyt egy sík munkafelületre lehet helyezni. A szórásra kerülő anyag nem léphet ki.

140 | Magyar

- ▶ **Az anyaggal megtöltött szórópisztolyt mindig álló helyzetben tegye le egy sík felületre.** Egy lefektetett szórópisztolyból szórt anyag folyhat ki.

Karbantartás és szerviz

Karbantartás és tisztítás

- ▶ **Az elektromos kéziszerszámon végzendő bármely munka megkezdése előtt húzza ki a csatlakozó dugót a dugaszolóaljzatból.**
- ▶ **Minden használat után alaposan tisztítsa meg a finom szórórendszer alkatrészeit, különösen azokat, amelyek közvetlenül érintkezésbe jutnak a festékekkel.** Egy szakszerű tisztítás a szórópisztoly kifogástalan működésének elengedhetetlen előfeltétele. Hiányos vagy szakszerűtlen tisztítás esetén a garancia igényeket nem vesszük figyelembe.

Ha a csatlakozó vezetékét ki kell cserélni, akkor a cserével csak a magát a Bosch céget, vagy egy Bosch elektromos kéziszerszám-műhely ügyfélszolgálatát szabad megbízni, nehogy a biztonságra veszélyes szituáció lépjen fel.

A légszűrő tisztítása (lásd a „J” ábrát)

A 26 légszűrőt alkalmilag meg kell tisztítani. Ha a légszűrő erősen elszennyeződött, ki kell cserélni.

- Nyissa ki a 23 légszűrő fedelet.
- Vegye ki a 26 légszűrőt.
- Enyhén elszennyeződés: Ütögesse ki a 26 légszűrőt.

vagy

Erős elszennyeződés:

Tisztítsa meg folyó víz alatt a 26 légszűrőt, majd hagyja teljesen megszáradni, hogy elkerülje a penészképződést.

vagy

Cserélje ki a 26 légszűrőt.

- Tegye ismét be a helyére a légszűrőt.
- Zárja le ismét a 23 légszűrő fedelét.

A finom szórórendszer tisztítása (lásd a „K” ábrát)

A szórópisztolyt és a szórt anyag tartályt mindig a felhasználásra kerülő szórt anyagnak megfelelő hígítóval (oldószer vagy víz) tisztítsa.

Sohase tisztítsa a szórópisztoly fúvókafuratait és légvezető furatait hegyes tárgyakkal.

- Kapcsolja ki a 19 alapegységet.
- Távolítsa el a 19 alapegységről és az 1 szórópisztolyról a 17 levegőtömlőt (fordítsa el egy negyed fordulattalnyira a 18 bajonettzárat az óramutató járásával ellenkező irányba, majd húzza ki a 18 bajonettzárat a 4/24 csatlakozóból).
- Az alapegységet szükség esetén egy hígítóval benedvesített kendővel tisztítsa meg, majd távolítsa el a 19 alapegységet és a 17 levegőtömlőt a tisztítás közvetlen környezetéből.
- Nyomja meg a szórópisztoly 6 kezelő kapcsolóját, hogy a szórásra kerülő anyag visszafolyhasson a tartályba.
- Csavarja le a 7 tartályt és ürítse ki a maradék anyagot az eredeti kiszerelésbe.

- Töltse fel a 7 tartályt félig a hígítóval (oldószer vagy víz) és rögzítse azt ismét az 1 szórópisztolyra.
- Rázza fel többször a szórópisztolyt.
- Csavarja teljesen le a 7 tartályt és ürítse ki teljesen a tartályt egy üres dobozba.
- Szerelje le a 3 hollandianyát, a 2 levegősapkát, a 11 tömítőtárcsát, a felhasznált 9/8 fúvókasapkát a 10 O-gyűrűvel és a 12 felszállócsövet a tartály 14 tömítésével. Gondoskodjon arról, hogy a 10 O-gyűrű a fúvókasapkán maradjon.
- Tisztítsa meg egy vödörben hígítóval valamennyi festékvezető alkatrészt egy a kereskedelemben kapható öblítőkefével. Tisztítsa meg az 1 szórópisztoly 16 festékcsatornáját is.
- Ellenőrizze, hogy a 12 felszállócső a tartály 14 tömítésével együtt mentes-e a szórásra kerülő anyagtól és nincs-e megromlódva. Szükség esetén tisztítsa meg még egyszer hígítóval a tartály 14 tömítését. Tisztítsa meg egy megfelelő eszközzel a 15 szellőztető furatot.
- Egy hígítóval benedvesített kendővel tisztítsa meg kívülről a tartályt és a szórópisztolyt.
- Az összeszerelés előtt valamennyi alkatrészt gondosan szárítsa meg.
- Szerelje fel ismét, fordított sorrendben, a finom szórórendszert. Tolja be ismét felfelé a tartály 14 tömítését a 12 felszállócső hornyába. Gondoskodjon arról, hogy a tartály tömítése körben mindenhol pontosan beleilleszkedjen a felszállócső hornyába, hogy helyesen tömítse a szórópisztolyt. Ügyeljen arra, hogy a 12 felszállócsövet ismét ütközésig tolja rá a 16 festékcsatornára.

A használt anyagok hulladékkezelése

A hígítók és a szórt anyag maradékát a környezetvédelmi szempontoknak megfelelően kell eltávolítani. Tartsa be a különleges hulladékok kezelésére vonatkozó előírásokat: a gyártó által kiadott előírásokat és a helyi előírásokat.

A környezetkárosító hatású anyagoknak nem szabad a földre, a talajvízbe, vagy álló vagy folyóvízbe kerülniük. A környezetre káros vegyszereket ne öntse ki a csatornába!

Tárolás

- Mielőtt a finom szórórendszert elraktározná, alaposan tisztítsa meg azt és az összeszerelés előtt várja meg, amíg valamennyi alkatrész teljesen megszárad.

Az üzemzavarok elhárítása

| Probléma | A hiba oka | Elhárítás módja |
|--|--|---|
| A szórt anyag nem fedi be helyesen a felületet | A szórt anyag mennyisége túl alacsony | Forgassa el a + irányba az 5 szabályozókereket |
| | A felülettől való távolság túl nagy | Csökkentse a felülettől való távolságot |
| | Túl kevés a szórt anyag a szórási felületen, túl kevés a szórt anyagot a szórási felületre | Szórjon többször anyagot a szórási felületre |
| | A szórt anyag túl sűrű | Ismét hígítsa fel a szórásra kerülő anyagot és hajtson végre egy próbaszórást |
| A szórt anyag a felvitel után szétfut | Túl sok szórt anyagot vitt fel a felületre | Forgassael a - irányba az 5 szabályozókereket |
| | A felülettől való távolság túl kicsi | Növelje meg a felülettől való távolságot |
| | A szórt anyag túl híg | Adjon hozzá eredeti (nem hígított) szórt anyagot |
| | Túl sokszor szórt anyagot ugyanarra a pontra | Távolítsa el a festéket és a második kísérletnél ne szórjon annyiszor festéket ugyanarra a pontra |
| Túl durva a porlasztás | A szórt anyag mennyisége túl magas | Forgassael a - irányba az 5 szabályozókereket |
| | PFS 2000: A 9 fehér fúvókasapka van felszerelve (túl nagy a fúvóka átmérő) | Szerelje fel a 8 szürke fúvókasapkát |
| | A 13 fúvókatú elszenyveződött | Tisztítsa meg a fúvókatút |
| | A szórt anyag túl sűrű | Ismét hígítsa fel a szórásra kerülő anyagot és hajtson végre egy próbaszórást |
| | A 26 légszűrő erősen elszenyveződött | A légszűrő kicserélése |
| Túl erős festékköd | Túl sok szórt anyagot vitt fel a felületre | Forgassael a - irányba az 5 szabályozókereket |
| | A felülettől való távolság túl nagy | Csökkentse a felülettől való távolságot |
| A szórósugár pulzál | Túl kevés a szórt anyag a tartályban | Töltsön utána szórt anyagot |
| | A 12 felszálló cső 15 légtelenítő nyílása eldugult | Tisztítsa ki a felszállócsövet és a légtelenítő nyílást |
| | A 12 felszállócső kilazult | Tolja rá ütközésig a felszállócsövet a 16 festécsatornára |
| | A 9/8 fúvókasapka túl lazán van rögzítve | Húzza meg szorosra a 9/8 fúvókasapkát |
| | A 26 légszűrő erősen elszenyveződött | A légszűrő kicserélése |
| | A szórt anyag túl sűrű | Ismét hígítsa fel a szórásra kerülő anyagot és hajtson végre egy próbaszórást |
| | A fúvókasapkánál utólag szórt anyag csepeg ki | Szórt anyag lerakódása a 9/8 fúvókasapkára, a 13 fúvókatúre és a 2 levegősapkára |
| Nem lép ki szórt anyag a fúvókasapkából | A 12 felszállócső kilazult | Tolja rá ütközésig a felszállócsövet a 16 festécsatornára |
| | A 13 fúvókatú eltömődött | Tisztítsa meg a fúvókatút |
| | A 12 felszállócső eldugult | Tisztítsa meg a felszállócsövet |
| | A 12 felszálló cső 15 légtelenítő nyílása eldugult | Tisztítsa ki a felszállócsövet és a légtelenítő nyílást |
| | A 14 tartály tömítés hiányzik vagy megrongálódott | Tolja bele az (új) tartály tömítést a felszállócsőn keresztül a horonyba |
| | A szórt anyag túl sűrű | Ismét hígítsa fel a szórásra kerülő anyagot és hajtson végre egy próbaszórást |
| | A szórásra kerülő anyag elszenyveződött (festécsomók) | Teljesen ürítse ki, majd tisztítsa meg a szórópisztolyt; a szórásra kerülő anyagot csak egy betöltő szítán keresztül töltsse be |

Vevőszolgálat és használati tanácsadás

A Vevőszolgálat választ ad a termékének javításával és karbantartásával, valamint a pótalkatrészekkel kapcsolatos kérdéseire. A tartalékalkatrészekkel kapcsolatos robbantott ábrák és egyéb információk a címen találhatóak:

www.bosch-pt.com

A Bosch Használati Tanácsadó Team szívesen segít, ha termékeinkkel és azok tartozékaival kapcsolatos kérdései vannak.

Ha kérdései vannak vagy pótalkatrészeket szeretne rendelni, okvetlenül adja meg a termék típusabláján található 10-jegyű cikkszámot.

Magyarország

Robert Bosch Kft.

1103 Budapest

Gyömrői út. 120.

A www.bosch-pt.hu oldalon online megrendelheti készülékének javítását.

Tel.: (061) 431-3835

Fax: (061) 431-3888

Hulladékkezelés

A szórópisztolyt, az elektromos egységet, a tartozékokat és csomagolóanyagokat a környezetvédelmi szempontoknak megfelelően kell újrafelhasználásra leadni.

Ne dobja ki az elektromos kéziszerszámokat a háztartási szemétkosárba!

Csak az EU-tagországok számára:



A használt villamos és elektronikus berendezésekre vonatkozó 2012/19/EU sz. Európai Irányelvnek és ennek a megfelelő országok jogharmonizációjának megfelelően a már használhatatlan elektromos kéziszerszámokat külön össze kell gyűjteni és a környezetvédelmi szempontból megfelelő újra felhasználásra le kell adni.

A változtatások joga fenntartva.

Русский



Сертификат о соответствии

No. TC RU C-DE.АЯ46.В.65604

Срок действия сертификата о соответствии по 09.09.2019

Орган по сертификации «РОСТЕСТ – Москва» ЗАО «Региональный орган по сертификации и тестированию»

119049 г. Москва,

ул. Житная, д. 14, стр. 1

Сертификаты о соответствии хранятся по адресу:

ООО «Роберт Бош»

ул. Акад. Королева, 13 стр. 5

Россия, 129515, Москва

Дата изготовления указана на последней странице обложки Руководства.

Контактная информация относительно импортера содержится на упаковке.

Срок службы изделия

Срок службы изделия составляет 7 лет. Не рекомендуется к эксплуатации по истечении 5 лет хранения с даты изготовления без предварительной проверки (дату изготовления см. на этикетке).

Перечень критических отказов и ошибочные действия персонала или пользователя

- не использовать с поврежденной рукояткой или поврежденным защитным кожухом
- не использовать при появлении дыма непосредственно из корпуса изделия
- не использовать с перебитым или оголенным электрическим кабелем
- не использовать на открытом пространстве во время дождя (в распыляемой воде)
- не включать при попадании воды в корпус
- не использовать при сильном искрении
- не использовать при появлении сильной вибрации

Критерии предельных состояний

- перетёрт или повреждён электрический кабель
- поврежден корпус изделия

Тип и периодичность технического обслуживания

Рекомендуется очистить инструмент от пыли после каждого использования.

Хранение

- необходимо хранить в сухом месте
- необходимо хранить вдали от источников повышенных температур и воздействия солнечных лучей
- при хранении необходимо избегать резкого перепада температур
- хранение без упаковки не допускается
- подробные требования к условиям хранения смотрите в ГОСТ 15150 (Условие 1)

Транспортировка

- категорически не допускается падение и любые механические воздействия на упаковку при транспортировке

- при разгрузке/погрузке не допускается использование любого вида техники, работающей по принципу зажима упаковки
- подробные требования к условиям транспортировки смотрите в ГОСТ 15150 (Условие 5)

Указания по безопасности

Общие указания по технике безопасности для электроинструментов

ПРЕДУПРЕЖДЕНИЕ Прочтите все указания и инструкции по технике

безопасности. Несоблюдение указаний и инструкций по технике безопасности может стать причиной поражения электрическим током, пожара и тяжелых травм.

Сохраняйте эти инструкции и указания для будущего использования.

Использованное в настоящих инструкциях и указаниях понятие «электроинструмент» распространяется на электроинструмент с питанием от сети (с сетевым шнуром) и на аккумуляторный электроинструмент (без сетевого шнура).

Безопасность рабочего места

- ▶ **Содержите рабочее место в чистоте и хорошо освещенным.** Беспорядок или неосвещенные участки рабочего места могут привести к несчастным случаям.
- ▶ **Не работайте с этим электроинструментом во взрывоопасном помещении, в котором находятся горючие жидкости, воспламеняющиеся газы или пыль.** Электроинструменты искрят, что может привести к воспламенению пыли или паров.
- ▶ **Во время работы с электроинструментом не допускайте близко к Вашему рабочему месту детей и посторонних лиц.** Отвлечшись, Вы можете потерять контроль над электроинструментом.

Электробезопасность

- ▶ **Штепсельная вилка электроинструмента должна подходить к штепсельной розетке. Ни в коем случае не изменяйте штепсельную вилку. Не применяйте переходные штекеры для электроинструментов с защитным заземлением.** Неизмененные штепсельные вилки и подходящие штепсельные розетки снижают риск поражения электротоком.
- ▶ **Предотвращайте телесный контакт с заземленными поверхностями, как то: с трубами, элементами отопления, кухонными плитами и холодильниками.** При заземлении Вашего тела повышается риск поражения электротоком.
- ▶ **Защищайте электроинструмент от дождя и сырости.** Проникновение воды в электроинструмент повышает риск поражения электротоком.
- ▶ **Не разрешается использовать шнур не по назначению, например, для транспортировки или подвески электроинструмента, или для вытягивания вилки из штепсельной розетки. Защищайте шнур от воздействия высоких температур, масла, острых кромок**

или подвижных частей электроинструмента. Поврежденный или спутанный шнур повышает риск поражения электротоком.

- ▶ **При работе с электроинструментом под открытым небом применяйте пригодные для этого кабели-удлинители.** Применение пригодного для работы под открытым небом кабеля-удлинителя снижает риск поражения электротоком.
- ▶ **Если невозможно избежать применения электроинструмента в сыром помещении, подключайте электроинструмент через устройство защитного отключения.** Применение устройства защитного отключения снижает риск электрического поражения.

Безопасность людей

- ▶ **Будьте внимательными, следите за тем, что Вы делаете, и продуманно начинайте работу с электроинструментом. Не пользуйтесь электроинструментом в усталом состоянии или если Вы находитесь в состоянии наркотического или алкогольного опьянения или под воздействием лекарств.** Один момент невнимательности при работе с электроинструментом может привести к серьезным травмам.
- ▶ **Применяйте средства индивидуальной защиты и всегда защитные очки.** Использование средств индивидуальной защиты, как то: защитной маски, обуви на нескользящей подошве, защитного шлема или средств защиты органов слуха, – в зависимости от вида работы с электроинструментом снижает риск получения травм.
- ▶ **Предотвращайте непреднамеренное включение электроинструмента. Перед подключением электроинструмента к электропитанию и/или к аккумулятору убедитесь в выключенном состоянии электроинструмента.** Удержание пальца на выключателе при транспортировке электроинструмента и подключение к сети питания включенного электроинструмента чревато несчастными случаями.
- ▶ **Убирайте установочный инструмент или гаечные ключи до включения электроинструмента.** Инструмент или ключ, находящийся во вращающейся части электроинструмента, может привести к травмам.
- ▶ **Не принимайте неестественное положение корпуса тела. Всегда занимайте устойчивое положение и сохраняйте равновесие.** Благодаря этому Вы можете лучше контролировать электроинструмент в неожиданных ситуациях.
- ▶ **Носите подходящую рабочую одежду. Не носите широкую одежду и украшения. Держите волосы, одежду и рукавицы вдали от движущихся частей.** Широкая одежда, украшения или длинные волосы могут быть затянuty вращающимися частями.
- ▶ **При наличии возможности установки пылеотсасывающих и пылесборных устройств проверяйте их присоединение и правильное использование.** Применение пылеотсоса может снизить опасность, создаваемую пылью.

Применение электроинструмента и обращение с ним

- ▶ **Не перегружайте электроинструмент. Используйте для Вашей работы предназначенный для этого электроинструмент.** С подходящим электроинструментом Вы работаете лучше и надежнее в указанном диапазоне мощности.
- ▶ **Не работайте с электроинструментом при неисправном выключателе.** Электроинструмент, который не поддается включению или выключению, опасен и должен быть отремонтирован.
- ▶ **До начала наладки электроинструмента, перед заменой принадлежностей и прекращением работы отключайте штепсельную вилку от розетки сети и/или выньте аккумулятор.** Эта мера предосторожности предотвращает непреднамеренное включение электроинструмента.
- ▶ **Храните электроинструменты в недоступном для детей месте. Не разрешайте пользоваться электроинструментом лицам, которые не знакомы с ним или не читали настоящих инструкций.** Электроинструменты опасны в руках неопытных лиц.
- ▶ **Тщательно ухаживайте за электроинструментом.** Проверяйте безупречную функцию и ход движущихся частей электроинструмента, отсутствие поломок или повреждений, отрицательно влияющих на функцию электроинструмента. Поврежденные части должны быть отремонтированы до использования электроинструмента. Плохое обслуживание электроинструментов является причиной большого числа несчастных случаев.
- ▶ **Держите режущий инструмент в заточенном и чистом состоянии.** Заботливо ухоженные режущие инструменты с острыми режущими кромками режут легче и их легче вести.
- ▶ **Применяйте электроинструмент, принадлежности, рабочие инструменты и т.п. в соответствии с настоящими инструкциями. Учитывайте при этом рабочие условия и выполняемую работу.** Использование электроинструментов для непредусмотренных работ может привести к опасным ситуациям.

Сервис

- ▶ **Ремонт Вашего электроинструмента поручайте только квалифицированному персоналу и только с применением оригинальных запасных частей.** Этим обеспечивается безопасность электроинструмента.

Указания по безопасности для систем тонкого распыления

- ▶ **Содержите Ваш рабочий участок в чистоте и хорошо освещенным. Убирайте емкости для краски или растворителя, ветошь и все горючие материалы.** Возможная опасность самовоспламенения. Постоянно держите в готовности работоспособные огнетушители и устройства пожаротушения.
- ▶ **Обеспечивайте хорошую вентиляцию на участке распыления и достаточную подачу свежего воздуха**

во всем помещении. Испарения горючих растворителей создают взрывоопасную атмосферу.

- ▶ **Не разбрызгивайте вещества с точкой воспламенения ниже 55 °С. Используйте вещества на основе воды, труднолетучих углеводородов и т.п.** Легколетучие испаряющиеся растворители создают взрывоопасную среду.
- ▶ **Не распыляйте в пределах источников воспламенения, как то, статических электроискр, открытого пламени, иницирующего пламени, горячих предметов, двигателей, сигарет и искр от сочленения и расчленения электрокабелей или задействования выключателей.** Такие источники искр могут привести к воспламенению атмосферы.
- ▶ **Не распыляйте материалы, опасность которых неизвестна.** Незнакомые материалы могут создать опасные условия.
- ▶ **Не разбрызгивайте средство для снятия обоев и кипящую воду. Разбрызгивайте только теплую воду (макс. 55 °С) без химических добавок.**
- ▶ **Применяйте дополнительные, индивидуальные, защитные средства, как то, соответствующие защитные перчатки и защитные или дыхательные фильтры-маски при распылении химических веществ и работе с ними.** Применение защитных средств для соответствующих условий снижает возможность воздействия опасных веществ.



- ▶ **Учитывайте возможные опасности, исходящие от распыляемого вещества. Учитывайте маркировку на емкостях или информации изготовителя распыляемого вещества, включая требование применения индивидуальных защитных средств.** Выполняйте указания изготовителя, чтобы снизить риск получения травм, вызванных пожаром, ядами, канцерогенами и т.п.
- ▶ **Держите вилку шнура сети и кнопку выключателя пистолета-распылителя в чистоте от краски и других жидкостей. Не держите шнур для поддержки на штепсельном соединении.** Упущения при соблюдении могут повлечь за собой электрическое поражение.
- ▶ **Смотрите за детьми.** Дети не должны играть с системой тонкого распыления.

Описание продукта и услуг

Прочтите все указания и инструкции по технике безопасности. Упущения в отношении указаний и инструкций по технике безопасности могут стать причиной поражения электрическим током, пожара и тяжелых травм.

Применение по назначению

PFS 1000

Электроинструмент предназначен только лишь для разбрызгивания содержащих растворители и разбавляемых водой эмалевых красок, глазурей, грунтовок, прозрачных лаков, морилок, масел и воды.

Электроинструмент может также использоваться для разбрызгивания сильно разбавленных дисперсионных и латексных красок.

Электроинструмент не предназначен для работы со щелочами, кислотосодержащими материалами для покрытия, зернистыми и содержащими твердые частицы разбрызгиваемыми средствами, а также средствами, содержащими присадки для уменьшения брызг и каплеобразования.

PFS 2000

Электроинструмент предназначен только лишь для разбрызгивания дисперсионных и латексных красок, водорастворимых эмалевых красок с содержанием растворителей, глазурей, грунтовок, прозрачных лаков, морилок, масел (**ALLPaint**) и воды.

Электроинструмент не пригоден для работы со щелочными растворами, кислотосодержащими материалами для нанесения покрытия и фасадными красками.

Изображенные составные части

Нумерация составных частей выполнена по изображению на странице с иллюстрациями.

- 1 Пистолет-распылитель
- 2 Воздушный колпачок
- 3 Накидная гайка

- 4 Шланговый штуцер (пистолет-распылитель)
- 5 Установочное колесико распыляемого количества краски
- 6 Спусковой рычаг
- 7 Емкость для распыляемой краски
- 8 Колпачок (серый: для области применения «древесина»)
- 9 Колпачок (белый: для области применения «стена») (PFS 2000)
- 10 Кольцо круглого сечения
- 11 Уплотнительная шайба
- 12 Сифонная трубка
- 13 Игла распылителя
- 14 Уплотнительная прокладка емкости
- 15 Вентиляционное отверстие
- 16 Канал для краски
- 17 **Воздушный шланг**
- 18 Байонетный затвор
- 19 **Базовый узел**
- 20 Выключатель
- 21 Ручка для переноса
- 22 Лямка для транспортирования
- 23 Крышка воздушного фильтра
- 24 Присоединение шланга (базовый блок)
- 25 Серьга для лямки
- 26 Воздушный фильтр

*Изображенные или описанные принадлежности не входят в стандартный объем поставки. Полный ассортимент принадлежностей Вы найдете в нашей программе принадлежностей.

Технические данные

| Пульверизатор | | PFS 1000 | PFS 2000 |
|---|---------|---------------|---------------|
| Товарный № | | 3 603 B07 0.. | 3 603 B07 3.. |
| Ном. потребляемая мощность | Вт | 410 | 440 |
| Производительность | мл/мин. | 100 | 200 |
| Затраты времени на покраску 2 м ² | мин | 2 | 1,3 |
| Объем емкости для краски | мл | 800 | 800 |
| Колпачок 8 (серого цвета) | | | |
| – Область применения: «древесина»: Разбрызгивание водорастворимых эмалевых красок с содержанием растворителей, глазурей, грунтовок, прозрачных лаков, травертных растворов и масел | | ● | ● |
| Колпачок 9 (белый) | | | |
| – Область применения «стена»: Разбрызгивание дисперсионных и латексных красок | | – | ● |
| Длина воздушного шланга | м | 1,25 | 1,25 |
| Вес согласно ЕРТА-Procedure 01/2003 | кг | 2,0 | 2,0 |
| Класс защиты | | □/II | □/II |
| Параметры указаны для номинального напряжения [U] 230 В. При других значениях напряжения, а также в специфическом для страны исполнении инструмента возможны иные параметры. | | | |

Заявление о соответствии



Мы заявляем под нашу единоличную ответственность, что описанный в разделе «Технические данные» продукт отвечает всем соответствующим положениям Директив 2011/65/EU, до 19 апреля 2016: 2004/108/EC, начиная с 20 апреля 2016: 2014/30/EU, 2006/42/EC, включая их изменения, а также следующим нормам: EN 60745-1, EN 50580.

Техническая документация (2006/42/EC):

Robert Bosch GmbH, PT/ETM9,
70764 Leinfelden-Echterdingen, GERMANY

Henk Becker
Executive Vice President
Engineering

Helmut Heinzelmann
Head of Product Certification
PT/ETM9

PPA.
 *i. V.* 

Robert Bosch GmbH, Power Tools Division
70764 Leinfelden-Echterdingen, GERMANY
Leinfelden, 19.03.2015

Данные по шуму и вибрации

Значения звуковой эмиссии определены в соответствии с EN 60745-1, EN 50580.

Измеренный A-взвешенный уровень звукового давления электроинструмента составляет, как правило, 79 дБ(A). Недостоверность измерения K = 3 дБ.

Уровень шума на рабочем месте может превышать 80 дБ(A).

Пользуйтесь средствами защиты органов слуха!

Суммарная вибрация a_h (векторная сумма трех направлений) и погрешность K определены в соответствии с EN 60745-1, EN 50580:

$$a_h < 2,5 \text{ м/с}^2, K = 1,5 \text{ м/с}^2.$$

Указанный в этих инструкциях уровень вибрации определен в соответствии со стандартизированной методикой измерений, прописанной в EN 60745, и может использоваться для сравнения электроинструментов. Он пригоден также для предварительной оценки вибрационной нагрузки.

Уровень вибрации указан для основных видов работы с электроинструментом. Однако если электроинструмент будет использован для выполнения других работ, с различными принадлежностями, с применением сменных рабочих инструментов, не предусмотренных изготовителем, или техническое обслуживание не будет отвечать предписаниям, то уровень вибрации может быть иным. Это может значительно повысить вибрационную нагрузку в течение всей продолжительности работы.

Для точной оценки вибрационной нагрузки в течение определенного временного интервала нужно учитывать также и время, когда инструмент выключен или, хотя и включен, но не находится в работе. Это может значительно сократить нагрузку от вибрации в расчете на полное рабочее время. Предусмотрите дополнительные меры безопасности для защиты оператора от воздействия вибрации, например: техническое обслуживание электроинструмента и рабочих инструментов, меры по поддержанию рук в тепле, организация технологических процессов.

Сборка

- ▶ **Перед любыми манипуляциями с электроинструментом вытаскивайте штепсель из розетки.**
- ▶ **Удостоверьтесь, что пистолет-растворитель и базовый узел собраны полностью и со всеми уплотнителями.** Только в таком случае обеспечена функциональность и безопасность pulverизатора.

Присоединение воздушного шланга (см. рис. A1 – A2)

Присоединение базового блока:

- Прочно вставьте байонетный затвор **18** шланга для подачи воздуха в соответствии со стрелками в пазы патрубку **24** на базовом узле.
- Поверните байонетный затвор на четверть оборота по часовой стрелке.

Присоединение к пистолету-распылителю:

- Прочно вставьте второй байонетный затвор **18** шланга для подачи воздуха в соответствии со стрелками в пазы патрубка **4** на пистолете-распылителе.
- Поверните байонетный затвор на четверть оборота по часовой стрелке.

Указание: Перед тем, как заливать разбрызгиваемое вещество, отсоедините воздушный шланг **17** (поворот байонетного затвора **18** на четверть оборота против часовой стрелки; извлеките байонетный затвор **18** из патрубка **4**).

Закрепление лямки для транспортирования (см. рис. B)

Для удобного достижения всех поверхностей для обработки и большей гибкости в работе Вы можете повесить базовый блок на лямке на плечо **22**.

- Завесьте в проушины **25** концы лямки.

Смена колпачка (PFS 2000) (см. рис. C)

Указание: Перед выбором колпачка проверьте разбрызгиваемый материал, размешав его. Для разбрызгивания жидкотекучего материала (напр., краски для древесины) или разбавленного материала лучше использовать серый колпачок **8**. Для разбрызгивания густого материала (напр., лака для древесины или краски для стен) лучше использовать белый колпачок **9**.

- Чтобы поменять колпачок, открутите накидную гайку **3**.
- Снимите воздушный колпачок **2** и уплотнительную шайбу **11**.
- Открутите установленный колпачок. Убедитесь, что кольцо круглого сечения **10** осталось на колпачке.
- Накрутите нужный колпачок на резьбу пистолета-распылителя.
- Наденьте воздушный колпачок **2** уплотнительной шайбой **11** на колпачок и зажмите накидной гайкой **3**.

Работа с инструментом

- ▶ **Перед любыми манипуляциями с электроинструментом вытаскивайте штепсель из розетки.**

Подготовка к эксплуатации

- ▶ **Не допускается выполнять работы по окраске распылением рядом с водными резервуарами или на соседних площадях непосредственно в водосборном бассейне.**

При приобретении красок, лаков и распыляемых средств обращайте внимание на их экологичность.

Подготовка поверхности для нанесения краски

Обрабатываемая поверхность должна быть чистой, сухой и обезжиренной.

- Гладким поверхностям придайте шероховатость и затем очистите их от шлифовальной пыли.

Во время работы возможно загрязнение не закрытых поверхностей образующимся при разбрызгивании туманом. Поэтому тщательно подготавливайте окружение окрашиваемой поверхности:

- накройте или заклейте пол, предметы интерьера, двери, окна, дверные коробки, оконные рамы и т. п.

Подготовка разбрызгиваемого вещества

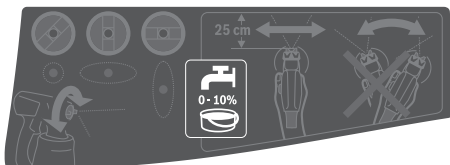

- Хорошо перемешайте краску.
- При необходимости разбавьте разбрызгиваемый материал.

Распыляемый материал

Рекомендуемое разбавление

Средства для защиты древесины, ма- 0 %
сла, глазури, средства для пропитки,
грунтовки для защиты от ржавчины

Разбавляемые растворителем или 10 %
водой эмалевые краски, грунтовки,
лаки для нагревательных приборов,
толстослойные глазури

Дисперсионные краски, латексные минимум 10 %
краски

- ▶ **При разжижении обращайте внимание на сочетание распыляемого материала с растворителем.** При применении неправильного растворителя возможно возникновение комков, которые засоряют пистолет-распылитель.
- ▶ **При разбавлении разбрызгиваемого вещества следите за тем, чтобы точка воспламенения смеси после разбавления превышала 55 °С.** При разбавлении, напр., содержащих растворители лаков, точка воспламенения снижается.

Заливка распыляемого материала (см. рис. D1 – D2)

Указание: Перед тем, как заливать разбрызгиваемое вещество, отсоедините воздушный шланг **17** (поворот байонетного затвора **18** на четверть оборота против часовой стрелки; извлеките байонетный затвор **18** из патрубка **4**).

- Открутите емкость **7** от пистолета-распылителя.
- Залейте разбрызгиваемое вещество **максимум до отметки 800** в емкость **7**.
- Поверните сифонную трубку **12** так, чтобы материал можно было распылить почти без остатков:

| | |
|-----------------------------------|--|
| для распыления на лежащие объекты | вперед в направлении колпачка/воздушного колпачка |
| для распыления над головой | назад в направлении ручки |

- Выполните пробное распыление на тестовой поверхности. (см. «Распыление», стр. 148)

При получении оптимального рисунка распыления Вы можете начать с распылением.

или

При неудовлетворительном результате распыления или если краска не выходит, выполнить операции согласно «Устранение неисправностей», описанные на стр. 150.

Включение (см. рис. E)

- ▶ **Примите во внимание напряжение в сети!** Напряжение источника питания должно соответствовать данным на заводской табличке электроинструмента.
- ▶ **Следите за тем, чтобы базовый узел не засасывал пыль и загрязнения во время работы.**
- ▶ **Осторожно, на базовый узел не должны попадать брызги.**
- ▶ **Если во время разбрызгивания жидкость выходит, кроме предусмотренной форсунки, также и из других мест, прекратите разбрызгивать и приведите пистолет-распылитель в должное состояние.** Существует опасность поражения электрическим током.
- ▶ **Не направляйте струю краски на себя, других лиц и животных.**

Включение

В целях экономии энергии включайте пульверизатор, только когда Вы работаете с ним.

- PFS 2000: Проверьте, правильный ли колпачок установлен (см. «Смена колпачка», стр. 146).
- Вставьте вилку шнура сети в штепсельную розетку.
- Возьмите пистолет-распылитель в руку и направьте его на обрабатываемую поверхность.
- Сдвиньте выключатель **20** вперед.
- Нажмите на спусковой рычаг **6** пистолета-распылителя.

Указание: При включенном базовом узле из воздушного колпачка **2** всегда выходит воздух.

Выключение

- Отпустите переключатель **6** и сдвиньте выключатель **20** назад.
- Выньте вилку шнура сети из штепсельной розетки.

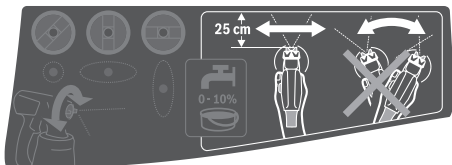
Указания по применению**Распыление (см. рис. F)**

Указание: При использовании электроинструмента под открытым небом учитывайте направление ветра.

- Сначала выполните пробное распыление и настройте рисунок распыления и подачу распыляемого материала. (Значения настройки приведены в следующих разделах.)
- Обязательно держите пистолет-распылитель под прямым углом к обрабатываемой поверхности на одинаковом расстоянии около 20 – 25 см.
- Процесс распыления начинайте за пределами обрабатываемой поверхности.
- Водите пистолетом-разбрызгивателем в зависимости от настроенной струи равномерно в горизонтальном или вертикальном направлении.

Для обеспечения равномерной поверхности работайте внахлест с заходом на 4 – 5 см.

- При разбрызгивании на лежащие предметы или над головой держите пистолет-распылитель слегка под наклоном и отходите назад от обрабатываемой поверхности.

Опасность спотыкания! Следите за возможными препятствиями в помещении.

- Не прерывайте распыление в пределах обрабатываемой площади.

Для гомогенного качества поверхности пистолет-распылитель нужно вести равномерно.

Неравномерное расстояние и угол распыления ведут к сильному образованию тумана и в результате к неравномерной поверхности.

- Процесс распыления заканчивайте за пределами обрабатываемой поверхности.

Никогда не разбрызгивайте до последней капли разбрызгиваемого материала в емкости. Если сифонная трубка не полностью утоплена в разбрызгиваемый материал, струя прерывается и покраска поверхности приобретает неравномерный характер.

Если на колпачке и воздушном колпачке есть отложения разбрызгиваемого материала, их нужно очистить используемым разбавителем.

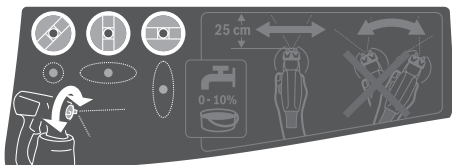
Настройка рисунка распыления

- ▶ **Никогда не приводите в действие спусковой рычаг 6 во время настройки воздушного колпачка 2.**

- Поверните воздушный колпачок 2 в желаемое положение.

| Воздушный колпачок | Струя краски | Применение |
|--------------------|--------------|---|
| | | Горизонтальная плоская струя для вертикального направления работы |
| | | Вертикальная плоская струя для горизонтального направления работы |
| | | Круглая струя для углов, кромок и труднодоступных мест |

Настройка количества распыляемого материала (см. рис. G)**(PAINTVolume)**

- Вращайте установочное колесико 5 до установки желаемого количества распыляемого материала:
 - : минимальное количество,
 - + : максимальное количество.

К-во распыляемого материала - Настройка ала

Слишком много материала на обработанной площади: Уменьшить количество распыляемого материала.

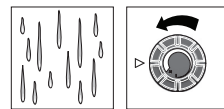

- Поверните установочное колесико 5 в направлении –.

Слишком мало материала на обработанной площади: Увеличить количество распыляемого материала.

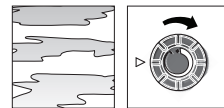

- Поверните колесико 5 в направлении +.

Увлажнение обоев

Для простого снятия старых обоев Вы можете сбрызнуть их теплой водой (макс. 55 °C).

Используйте для этого серый колпачок 8.

Перерывы в работе и транспортировка (см. рис. H-1)

Для легкой переноски пульверизатора на базовом узле предусмотрена ручка для переноски 21 и пояс 22.

Во время работы Вы можете повесить базовый узел 19 при помощи пояса 22 через плечо.

Во время перерыва в работе пистолет-распылитель **1** можно поставить на ровную рабочую поверхность. Так из него не будет вытекать разбрызгиваемый материал.

- ▶ **Всегда ставьте заполненный разбрызгиваемым веществом пистолет-распылитель ровно и ставьте его на ровную поверхность.** Из лежащего пистолета-распылителя может вытекать разбрызгиваемое вещество.

Техобслуживание и сервис

Техобслуживание и очистка

- ▶ **Перед любыми манипуляциями с электроинструментом вытаскивайте штепсель из розетки.**
- ▶ **Каждый раз после работы с пульверизатором тщательно очищайте все его детали и в особенности детали, соприкасающиеся с краской.** Должная очистка является предпосылкой для безупречной и безопасной работы пистолета-распылителя. Если очистка не производится или производится неправильно, гарантия утрачивается.

Если требуется поменять шнур, обращайтесь на фирму Bosch или в авторизованную сервисную мастерскую для электроинструментов Bosch.

Очистка воздушного фильтра (см. рис. J)

Воздушный фильтр **26** нужно время от времени прочищать. При сильном загрязнении воздушного фильтра его нужно заменить.

- Откройте крышку воздушного фильтра **23**.
- Извлеките воздушный фильтр **26**.
- Легкое загрязнение: выбейте воздушный фильтр **26**.

или

Сильное загрязнение:

Очистите воздушный фильтр **26** под проточной водой и после этого хорошо просушите его во избежание образования плесени.

или

Поменяйте воздушный фильтр **26**.

- Опять установите воздушный фильтр.
- Опять закройте крышку воздушного фильтра **23**.

Очистка пульверизатора (см. рис. K)

Очищайте пистолет-распылитель и стакан для краски всегда с соответствующим разжижителем (растворитель или вода) для использованного материала.

Никогда не прочищайте форсунки и вентиляционные отверстия острыми предметами.

- Выключите базовый узел **19**.
- Снимите с базового узла **19** и с пистолета-распылителя **1** шланг для подачи воздуха **17** (поверните байонетный затвор **18** на четверть оборота против часовой стрелки; извлеките байонетный затвор **18** из патрубков **4/24**).
- При необходимости очистите базовый узел тряпкой, смоченной в разбавителе, и после этого уберите базовый узел **19** и шланг для подачи воздуха **17** из зоны очистки.

- Нажмите на переключатель **6** пистолета-распылителя, чтобы в емкость мог стечь разбрызгиваемый материал.
- Открутите емкость **7** и слейте остаток разбрызгиваемого материала назад к оригинальному разбрызгиваемому материалу.
- Заполните емкость **7** на половину разбавителем (растворителем или водой) и опять закрепите ее на пистолете-распылителе **1**.
- Встряхните несколько раз пистолет-распылитель.
- Открутите емкость **7** и слейте все содержимое емкости в пустую банку.
- Демонтируйте накидную гайку **3**, воздушный колпачок **2**, уплотнительную шайбу **11**, используемый колпачок **9/8** с кольцом круглого сечения **10** и подающую трубку **12** с уплотнительной прокладкой емкости **14**. Убедитесь, что кольцо круглого сечения **10** осталось на колпачке.
- Очистите в ведре с разбавителем все детали, по которым проходит краска, обычным ершиком. Очистите также канал для краски **16** пистолета-распылителя **1**.
- Проверьте, нет ли краски и повреждений в сифонной трубке **12** и на уплотнительной прокладке емкости **14**. При необходимости еще раз прочистите уплотнение **14** разбавителем.
- Очистите вентиляционное отверстие **15** пригодным предметом.
- Очистить стакан и пистолет-распылитель снаружи салфеткой, увлажненной растворителем.
- Перед сборкой дайте всем частям как следует просохнуть.
- Опять соберите пульверизатор в обратной последовательности. Сдвиньте уплотнительную прокладку емкости **14** опять вверх в паз сифонной трубки **12**.
- Убедитесь, что уплотнительная прокладка по всему периметру находится в пазу сифонной трубки в целях надежной герметизации пистолета-распылителя.
- Проследите за тем, чтобы сифонная трубка **12** опять была до упора надета на канал для краски **16**.

Утилизация материала

Разжижитель и остатки распыляемого материала должны быть экологично утилизированы. Учитывайте указания изготовителя и местные предписания по утилизации специальных отходов.

Вредные для окружающей среды реактивы не должны попадать в грунтовые воды или в водоемы. Не выливайте вредные для окружающей среды реактивы в канализацию!

Хранение

- Прежде чем положить пульверизатор на хранение, тщательно очистите его, и дайте все частям хорошо просохнуть до сборки.

Устранение неисправностей

| Проблема | Причина | Устранение |
|---|--|--|
| Краска плохо покрывает поверхность | Недостаточное количество краски | Поверните колесико 5 в направлении + |
| | Большое расстояние к обрабатываемой площади | Уменьшить расстояние распыления |
| | Мало краски на площади, недостаточное число ходов распыления | Увеличить число ходов распыления |
| Распыление краски после нанесения | Вязкая краска | Еще раз разбавьте краску и произведите пробное распыление |
| | Слишком много краски нанесено | Поверните установочное колесико 5 в направлении - . |
| | Слишком маленькое расстояние до обрабатываемой площади | Увеличить расстояние распыления |
| | Жидкая краска | Добавьте оригинальной краски |
| Слишком грубое распыление | Слишком часто покрывали одно и то же место краской | Снять краску и при второй попытке реже распылять на одном и том же месте |
| | Большое количество краски | Поверните установочное колесико 5 в направлении - . |
| | PFS 2000: Установлен белый колпачок 9 (слишком большой диаметр форсунки) | Установите серый колпачок 8 |
| | Загрязнилась игла распылителя 13 | Прочистите иглу распылителя |
| | Вязкая краска | Еще раз разбавьте краску и произведите пробное распыление |
| Сильный красочный туман | Сильно загрязнен воздушный фильтр 26 | Поменяйте воздушный фильтр |
| | Слишком много краски нанесено | Поверните установочное колесико 5 в направлении - . |
| Пulsация струи краски | Большое расстояние к обрабатываемой площади | Уменьшить расстояние распыления |
| | Мало краски в емкости | Залейте краску |
| | Забилось вентиляционное отверстие 15 на сифонной трубке 12 | Очистите сифонную трубку и вентиляционное отверстие |
| | Крепление сифонной трубки 12 разболталось | Наденьте подающую трубку до упора на канал для краски 16 |
| | Колпачок 9/8 сидит непрочно | Подтяните колпачок 9/8 |
| | Сильно загрязнен воздушный фильтр 26 | Поменяйте воздушный фильтр |
| Разбрызгиваемый материал подтекает по колпачку | Вязкая краска | Еще раз разбавьте краску и произведите пробное распыление |
| | Отложения разбрызгиваемого материала на колпачке 9/8 , игле распылителя 13 и воздушном колпачке 2 | Очистите колпачок, иглу распылителя и воздушный колпачок |
| Их колпачка не выходит разбрызгиваемый материал | Колпачок 9/8 сидит непрочно | Подтяните колпачок 9/8 |
| | Крепление сифонной трубки 12 разболталось | Наденьте подающую трубку до упора на канал для краски 16 |
| | Забилась игла распылителя 13 | Прочистите иглу распылителя |
| | Сифонная трубка 12 засорилась | Очистите сифонную трубку |
| | Забилось вентиляционное отверстие 15 на сифонной трубке 12 | Очистите сифонную трубку и вентиляционное отверстие |
| | Отсутствует или повреждена уплотнительная прокладка емкости 14 | Наденьте (новое) уплотнение на сифонную трубку и установите его в паз |
| | Вязкая краска | Еще раз разбавьте краску и произведите пробное распыление |
| | Разбрызгиваемый материал содержит загрязнения (комки краски) | Полностью опорожните пистолет-распылитель и очистите его; заливайте разбрызгиваемый материал через сетчатый фильтр |

Сервис и консультирование на предмет использования продукции

Сервисная мастерская ответит на все Ваши вопросы по ремонту и обслуживанию Вашего продукта и по запчастям. Монтажные чертежи и информацию по запчастям Вы найдете также по адресу:

www.bosch-pt.com

Коллектив сотрудников Bosch, предоставляющий консультации на предмет использования продукции, с удовольствием ответит на все Ваши вопросы относительного нашей продукции и ее принадлежностей.

Пожалуйста, во всех запросах и заказах запчастей обязательно указывайте 10-значный товарный номер по заводской табличке изделия.

Для региона: Россия, Беларусь, Казахстан, Украина

Гарантийное обслуживание и ремонт электроинструмента, с соблюдением требований и норм изготовителя производятся на территории всех стран только в фирменных или авторизованных сервисных центрах «Роберт Бош».

ПРЕДУПРЕЖДЕНИЕ! Использование контрафактной продукции опасно в эксплуатации, может привести к ущербу для Вашего здоровья. Изготовление и распространение контрафактной продукции преследуется по Закону в административном и уголовном порядке.

Россия

Уполномоченная изготовителем организация:

ООО «Роберт Бош»

Ул. Академика Королева 13 стр. 5

129515 Москва

Россия

Тел.: 8 800 100 8007 (звонок по России бесплатный)

E-Mail: info.powertools@ru.bosch.com

Полную и актуальную информацию о расположении сервисных центров и приёмных пунктов Вы можете получить:

- на официальном сайте www.bosch-pt.ru
- либо по телефону справочно – сервисной службы Bosch 8 800 100 8007 (звонок по России бесплатный)

Беларусь

ИП «Роберт Бош» ООО

Сервисный центр по обслуживанию электроинструмента

ул. Тимирязева, 65А-020

220035, г. Минск

Беларусь

Тел.: +375 (17) 254 78 71

Тел.: +375 (17) 254 79 15/16

Факс: +375 (17) 254 78 75

E-Mail: pt-service.by@bosch.com

Официальный сайт: www.bosch-pt.by

Казахстан

ТОО «Роберт Бош»

Сервисный центр по обслуживанию электроинструмента

г. Алматы

Казахстан

050050

пр. Райымбека 169/1

уг. ул. Коммунальная

Тел.: +7 (727) 232 37 07

Факс: +7 (727) 233 07 87

E-Mail: info.powertools.ka@bosch.com

Официальный сайт: www.bosch.kz; www.bosch-pt.kz

Утилизация

Отслужившие свой срок пистолет-распылитель, электрозел, принадлежности и упаковку следует сдавать на экологически чистую рециркуляцию отходов.

Не выбрасывайте электроинструменты в бытовой мусор!

Только для стран-членов ЕС:



Согласно Европейской Директиве 2012/19/EU о старых электрических и электронных инструментах и приборах и адекватному предписанию национального права, отслужившие свой срок электроинструменты должны отдельно собираться и сдаваться на экологически чистую утилизацию.

Возможны изменения.

Українська

Вказівки з техніки безпеки

Загальні застереження для електроприладів

⚠ ПОПЕРЕДЖЕННЯ Прочитайте всі застереження і вказівки. Недотримання застережень і вказівок може призвести до ураження електричним струмом, пожежі та/або серйозних травм.

Добре зберігайте на майбутнє ці попередження і вказівки.

Під поняттям «електроприлад» в цих застереженнях мається на увазі електроприлад, що працює від мережі (з електрокабелем) або від акумуляторної батареї (без електрокабелю).

Безпека на робочому місці

- ▶ **Тримайте своє робоче місце в чистоті і забезпечте добре освітлення робочого місця.** Безлад або погане освітлення на робочому місці можуть призвести до нещасних випадків.
- ▶ **Не працюйте з електроприладом у середовищі, де існує небезпека вибуху внаслідок присутності горючих рідин, газів або пилу.** Електроприлади можуть породжувати іскри, від яких може займатися пил або пари.
- ▶ **Під час праці з електроприладом не підпускайте до робочого місця дітей та інших людей.** Ви можете втратити контроль над приладом, якщо Ваша увага буде відвернута.

Електрична безпека

- ▶ **Штепсель електроприладу повинен підходити до розетки. Не дозволяється міняти щось в штепселі.** Для роботи з електроприладами, що мають захисне заземлення, не використовуйте адаптери. Використання оригінального штепселя та належної розетки зменшує ризик ураження електричним струмом.
- ▶ **Уникайте контакту частин тіла із заземленими поверхнями, як напр., трубами, батареями опалення, плитами та холодильниками.** Коли Ваше тіло заземлене, існує збільшена небезпека ураження електричним струмом.
- ▶ **Захищайте прилад від дощу і вологи.** Попадання води в електроприлад збільшує ризик ураження електричним струмом.
- ▶ **Не використовуйте кабель для перенесення електроприладу, підвішування або витягування штепселя з розетки. Захищайте кабель від тепла, олії, гострих країв та деталей приладу, що рухаються.** Пошкодження або закручений кабель збільшує ризик ураження електричним струмом.
- ▶ **Для зовнішніх робіт обов'язково використовуйте лише такий подовжувач, що придатний для зовнішніх робіт.** Використання подовжувача, що розрахований на зовнішні роботи, зменшує ризик ураження електричним струмом.

- ▶ **Якщо не можна запобігти використанню електроприладу у вологому середовищі, використовуйте пристрій захисного вимкнення.** Використання пристрою захисного вимкнення зменшує ризик ураження електричним струмом.

Безпека людей

- ▶ **Будьте уважними, слідкуйте за тим, що Ви робите, та розсудливо поведіться під час роботи з електроприладом. Не користуйтеся електроприладом, якщо Ви стомлені або знаходитесь під дією наркотиків, спиртних напоїв або ліків.** Мить неуважності при користуванні електроприладом може призвести до серйозних травм.
 - ▶ **Вдягайте особисте захисне спорядження та обов'язково вдягайте захисні окуляри.** Вдягання особистого захисного спорядження, як напр., – в залежності від виду робіт – захисної маски, спецвзуття, що не ковзається, каски та навушників, зменшує ризик травм.
 - ▶ **Уникайте випадкового вмикання. Перш ніж ввімкнути електроприлад в електромережу або під'єднати акумуляторну батарею, брати його в руки або переносити, впевніться в тому, що електроприлад вимкнений.** Тримання пальця на вимикачі під час перенесення електроприладу або підключення в розетку увімкненого приладу може призвести до травм.
 - ▶ **Перед тим, як вмикати електроприлад, приберіть налагоджувальні інструменти та гайковий ключ.** Перебування налагоджувального інструмента або ключа в частині приладу, що обертається, може призвести до травм.
 - ▶ **Уникайте неприродного положення тіла. Зберігайте стійке положення та завжди зберігайте рівновагу.** Це дозволить Вам краще зберігати контроль над електроприладом у несподіваних ситуаціях.
 - ▶ **Вдягайте придатний одяг. Не вдягайте просторий одяг та прикраси. Не підставляйте волосся, одяг та рукавиці до деталей приладу, що рухаються.** Просторий одяг, довге волосся та прикраси можуть потрапити в деталі, що рухаються.
 - ▶ **Якщо існує можливість монтувати пиловідсмоктувальні або пилоуловлюючі пристрої, переконайтеся, щоб вони були добре під'єднані та правильно використовувалися.** Використання пиловідсмоктувального пристрою може зменшити небезпеки, зумовлені пилом.
- #### Правильне поводження та користування електроприладами
- ▶ **Не перевантажуйте прилад. Використовуйте такий прилад, що спеціально призначений для відповідної роботи.** З придатним приладом Ви з меншим ризиком отримаєте кращі результати роботи, якщо будете працювати в зазначеному діапазоні потужності.
 - ▶ **Не користуйтеся електроприладом з пошкодженням вимикачем.** Електроприлад, який не можна увімкнути або вимкнути, є небезпечним і його треба відремонтувати.

- ▶ **Перед тим, як регулювати що-небудь на приладі, міняти приладдя або ховати прилад, витягніть штепсель із розетки та/або витягніть акумуляторну батарею.** Ці попереджувальні заходи з техніки безпеки зменшують ризик випадкового запуску приладу.
- ▶ **Ховайте електроприлади, якими Ви саме не користуєтесь, від дітей. Не дозволяйте користуватися електроприладом особам, що не знайомі з його роботою або не читали ці вказівки.** У разі застосування недосвідченими особами прилади несуть в собі небезпеку.
- ▶ **Старанно доглядайте за електроприладом. Перевіряйте, щоб рухомі деталі приладу бездоганно працювали та не заїдали, не були пошкодженими або настільки пошкодженими, щоб це могло вплинути на функціонування електроприладу. Пошкоджені деталі треба відремонтувати, перш ніж користуватися ними знов.** Велика кількість нещасних випадків спричиняється поганим доглядом за електроприладами.
- ▶ **Тримайте різальні інструменти нагостреними та в чистоті.** Старанно доглянуті різальні інструменти з гострим різальним краєм менше застряють та легші в експлуатації.
- ▶ **Використовуйте електроприлад, приладдя до нього, робочі інструменти т.і. відповідно до цих вказівок. Беріть до уваги при цьому умови роботи та специфіку виконуваної роботи.** Використання електроприладів для робіт, для яких вони не передбачені, може призвести до небезпечних ситуацій.

Сервіс

- ▶ **Віддавайте свій прилад на ремонт лише кваліфікованим фахівцям та лише з використанням оригінальних запчастин.** Це забезпечить безпечність приладу на довгий час.

Правила з техніки безпеки для мікророзпилювальних систем

- ▶ **Тримайте робоче місце у чистоті, слідкуйте за його добрим освітленням і за тим, щоб на ньому не було смістей з фарбою або розчинником, ганчірок та інших горючих матеріалів.** Можлива небезпека самозаймання. Завжди тримайте наготові справні вогнегасники/пожежне обладнання.
- ▶ **Слідкуйте за доброю вентиляцією в зоні розпилення і за достатньою кількістю свіжого повітря у всьому приміщенні.** Горючі розчинники, що випарувалися, створюють вибухонебезпечне середовище.
- ▶ **Не розбризкуйте і не використовуйте для очищення речовини з точкою запалення нижче 55 °С. Використовуйте матеріали на основі води, важколетучих вуглеводнів або аналогічних речовин.** Легколетучі розчинники, що випаровуються, створюють вибухонебезпечне середовище.
- ▶ **Не розпилюйте близько до джерел запалення, як напр., статичних електричних іскор, відкритого вогню, факелів запалювання, гарячих предметів,**

моторів, сигарет і іскор від встромляння/виймання електрокабелів або вмикання/вимикання вимикачів. Такі джерела іскор можуть призводити до займання оточення.

- ▶ **Не розпилюйте матеріали, про які Вам не відомо, чи являють вони собою небезпеку.** Невідомі матеріали можуть створювати небезпечні умови.
- ▶ **Не розприскуйте засіб для зняття шпалер і остріп.** Розприскуйте лише теплу воду (макс. 55 °С) без хімічних домішків.
- ▶ **При розпиленні або роботі з хімікатами вдягайте особисте захисне спорядження, як напр., відповідні захисні рукавиці і захисну або респіраторну маску.** Захисне спорядження для відповідних умов зменшує вплив небезпечних речовин.



- ▶ **Зважайте на можливі небезпеки розприскуваного матеріалу. Зважайте на позначки на ємності або на інформацію виробника розприскуваного матеріалу, включаючи вимогу користування особистим захисним спорядженням.** Дотримуйтесь вказівок виробника, щоб зменшити ризик пожежі, а також травм, що можуть викликатися отруйними речовинами, канцерогенами тощо.
- ▶ **Слідкуйте за тим, щоб на штепсель шнура живлення і вимикач пістолета-розпилювача не потрапила фарба або інші рідини. Ніколи не тримайте шнур додатково також і за штепсельний роз'єм.** Невиконання цих вказівок може призводити до ураження електричним струмом.
- ▶ **Дивіться за дітьми.** Діти не повинні гратися з мікророзпилювальною системою.

Опис продукту і послуг



Прочитайте всі застереження і вказівки. Недотримання застережень і вказівок може призвести до ураження електричним струмом, пожежі та/або серйозних травм.

Призначення приладу

PFS 1000

Електроінструмент призначений лише для розприскування лакових фарб, глазурей, ґрунтовок, прозорих лаків, морилок і олій, що містять розчинники і можуть розбавлятися водою, а також води. Електроінструмент може також використовуватися для розбризкування сильно розбавлених дисперсних і латексних фарб. Електроінструмент не придатний для розприскування лугів, матеріалів для нанесення покриття, що містять кислоту, рідин, що містять зернисті/тверді речовини, а також матеріалів з інгібітором розпилення або інгібітором утворення крапель.

154 | Українська**PFS 2000**

Електроінструмент призначений лише для розприскування дисперсних і латексних фарб, лакових фарб, що містять розчинники і можуть розбавлятися водою, глазурей, ґрунтовок, прозорих лаків, морилок, олій (**ALLPaint**), а також води.

Електроінструмент не придатний для роботи з лугами, матеріалами для нанесення покриття, що містять кислоти, і фасадних фарб.

Зображені компоненти

Нумерація зображених компонентів посилається на зображення електроприладу на сторінках з малюнками.

- 1** Пістолет-розпилювач
- 2** Повітряний ковпачок
- 3** Накидна гайка
- 4** Під'єднувач шланга (пістолет-розприскувач)
- 5** Коліщатко для регулювання кількості розприскуваного матеріалу
- 6** Спусковий важіль
- 7** Бачок для розприскуваного матеріалу
- 8** Кришка сопла (сіра: для сфери використання «деревина»)

- 9** Кришка сопла (біла: для сфери використання «стіна») (PFS 2000)

- 10** Кільце круглого перерізу
- 11** Ущільнювальна шайба
- 12** Сифонна трубка
- 13** Голка розпилювача
- 14** Ущільнювальна прокладка бачка
- 15** Вентиляційний отвір
- 16** Канал для фарби
- 17** Повітряний шланг
- 18** Байонетний замок
- 19** Базовий вузол
- 20** Вимикач
- 21** Переносна рукоятка
- 22** Ремінь
- 23** Кришка повітряного фільтра
- 24** Роз'єм для шланга (базовий вузол)
- 25** Вушко для ременя
- 26** Повітряний фільтр

*Зображене або описане приладдя не входить в стандартний обсяг поставки. Повний асортимент приладдя Ви знайдете в нашій програмі приладдя.

Технічні дані

| Пульверизатор | | PFS 1000 | PFS 2000 |
|--|----------|---------------|---------------|
| Товарний номер | | 3 603 B07 0.. | 3 603 B07 3.. |
| Ном. споживана потужність | Вт | 410 | 440 |
| Потужність подачі | мл/хвил. | 100 | 200 |
| Витрати часу на 2 м ² фарбового покриття | хвил. | 2 | 1,3 |
| Об'єм бачка для розприскуваного матеріалу | мл | 800 | 800 |
| Кришка сопла 8 (сірого кольору) | | | |
| – Сфера використання «деревина»: Розприскування лакових фарб, що містять розчинники і можуть розбавлятися водою, глазурей, ґрунтовок, прозорих лаків, морилок і олій | | ● | ● |
| Кришка сопла 9 (білий) | | | |
| – Сфера використання «стіна»: Розприскування дисперсних і латексних фарб | | – | ● |
| Довжина повітряного шланга | м | 1,25 | 1,25 |
| Вага відповідно до EPTA-Procedure 01/2003 | кг | 2,0 | 2,0 |
| Клас захисту | | □/II | □/II |
| Параметри зазначені для номінальної напруги [U] 230 В. При інших значеннях напруги, а також у специфічному для країни виконанні можливі інші параметри. | | | |

Інформація щодо шуму і вібрації

Значення звукової емісії отримані відповідно до EN 60745-1, EN 50580.

Оцінений як А рівень звукового тиску від приладу становить, як правило 79 дБ(А). Похибка К = 3 дБ. Рівень шуму при роботі може перевищувати 80 дБ(А).

Вдягайте навушники!

Сумарна вібрація a_h (векторна сума трьох напрямків) та похибка К визначені відповідно до EN 60745-1, EN 50580:
 $a_h < 2,5 \text{ м/с}^2$, $K = 1,5 \text{ м/с}^2$.

Зазначений в цих вказівках рівень вібрації був визначений за процедурою, визначеною в EN 60745; нею можна користуватися для порівняння електроінструментів. Він придатний також і для попередньої оцінки вібраційного навантаження.

Значений рівень вібрації стосується головних робіт, для яких застосовується електроприлад. Однак при застосуванні електроінструменту для інших робіт, роботі з різними приладами або з іншими змінними робочими інструментами або при недостатньому технічному обслуговуванні рівень вібрації може бути іншим. В результаті вібраційне навантаження протягом всього інтервалу використання приладу може значно зростати. Для точної оцінки вібраційного навантаження треба враховувати також і інтервали часу, коли прилад вимкнтий або, хоч і увімкнтий, але саме не в роботі. Це може значно зменшити вібраційне навантаження протягом всього інтервалу використання приладу. Визначте додаткові заходи безпеки для захисту від вібрації працюючого з приладом, як напр.: технічне обслуговування електроприладу і робочих інструментів, нагрівання рук, організація робочих процесів.

Заява про відповідність

Ми заявляємо під нашу одноособову відповідальність, що описаний у розділі «Технічні дані» продукт відповідає усім відповідним положенням Директив 2011/65/EU, до 19 квітня 2016: 2004/108/EC, починаючи з 20 квітня 2016: 2014/30/EU, 2006/42/EC, включаючи їх зміни, а також наступним нормам: EN 60745-1, EN 50580.

Технічна документація (2006/42/EC):

Robert Bosch GmbH, PT/ETM9,
70764 Leinfelden-Echterdingen, GERMANY

| | |
|--------------------------|-------------------------------|
| Henk Becker | Helmut Heinzelmann |
| Executive Vice President | Head of Product Certification |
| Engineering | PT/ETM9 |

PPA
 *i.V. K. W. L.*

Robert Bosch GmbH, Power Tools Division
70764 Leinfelden-Echterdingen, GERMANY
Leinfelden, 19.03.2015

Монтаж

- ▶ **Перед будь-якими маніпуляціями з електроприладом витягніть штепсель з розетки.**
- ▶ **Переконайтеся, що пістолет-розприскувач і базовий вузол монтовані повністю і з усіма ущільнювальними елементами.** Лише за таких умов забезпечується функціональність і безпека пульверизатора.

Підключення повітряного шланга (див. мал. A1 – A2)

Підключення базового вузла:

- Міцно встроміть байонетний замок **18** повітряного шланга згідно зі стрілками у прорізи роз'єму **24** базового вузла.
- Проверніть байонетний замок на чверть оберту за годинниковою стрілкою.

Підключення до пістолета-розприскувача:

- Міцно встроміть байонетний замок **18** повітряного шланга згідно зі стрілками у прорізи роз'єму **4** пістолета-розприскувача.
- Проверніть байонетний замок на чверть оберту за годинниковою стрілкою.

Вказівка: Перед заливанням розбризкуваної речовини від'єднайте повітряний шланг **17** (повертання байонетного замка **18** на чверть оберту проти годинникової стрілки; витягніть байонетний замок **18** з патрубку **4**).

Закріплення ременя (див. мал. B)

Для зручного досягнення всіх оброблюваних поверхонь і гнучкості у роботі базовий вузол можна повісити на ремінь **22**.

- Заведіть кінці ременя в кожне вушко **25**.

Заміна кришки сопла (PFS 2000) (див. мал. C)

Вказівка: Перед вибором кришки сопла перевірте розприскуваний матеріал, перемішавши його. Для розприскування рідкоплинного матеріалу (напр., фарби для деревини) або розчиненого матеріалу краще використовувати сіру кришку сопла **8**. Для розприскування густого матеріалу (напр., лаку для деревини або фарби для стіни) краще використовувати білу кришку сопла **9**.

- Для зміни кришки сопла відкрутіть накидну гайку **3**.
- Зніміть повітряний ковпачок **2** і ущільнювальну шайбу **11**.
- Відкрутіть монтовану кришку сопла. Прослідкуйте при цьому, щоб кільце круглого перерізу **10** залишилось на кришці сопла.
- Закрутіть потрібну кришку сопла в різьбу пістолета-розприскувача.
- Надіньте повітряний ковпачок **2** з ущільнювальною шайбою **11** на кришку сопла і затисніть накидкою гайкою **3**.

Експлуатація

- ▶ **Перед будь-якими маніпуляціями з електроприладом витягніть штепсель з розетки.**

Підготовка до роботи

- ▶ **Працювати з розпилювачем коло водоймищ або на сусідніх до них площах безпосередньо у водозбірному басейні не дозволяється.**

Коли будете купувати фарби, лаки і розприскувані речовини, звертайте увагу на їхню екологічність.

Підготовка обприскуваної поверхні

Обприскувана поверхня має бути чистою, сухою і нежирною.

- Надайте шорсткість гладким поверхням і після цього витріть пил, що утворився від шліфування.

Під час роботи можливе забруднення не закритих поверхонь туманом від розприскуваної фарби. Тому ретельно підготовляйте оточення ділянок, що будуть фарбуватися:

156 | Українська

- накрийте або заклейте підлогу, предмети інтер'єру, двері, вікна, дверні коробки, віконні рами тощо.

Підготування розбризкуваної речовини

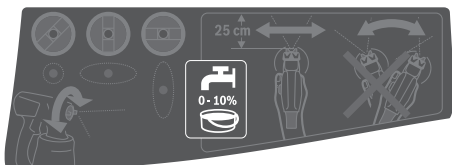

- Добре перемішайте розприскуваний матеріал.
- За потреби розчиніть розприскуваний матеріал.

| Розприскуваний матеріал | Рекомендована концентрація розчину |
|---|------------------------------------|
| Морилки, олії, глазури, засоби для просочування, ґрунтовки для захисту від іржі | 0 % |
| Лакові фарби, що можуть розбавлятися розчинниками або водою, ґрунтовки, лаки для обігрівальних приладів, товстошарові глазури | 10 % |
| Дисперсійні фарби, латексні фарби | мінімум 10 % |

- ▶ **При розбавленні слідкуйте за тим, щоб розприскуваний матеріал і розріджувач підходили один до одного.** При використанні непридатного розріджувача можливе утворення грудок, що будуть забивати пістолет-розприскувач.
- ▶ **При розбавленні розбризкуваної речовини слідкуйте за тим, щоб точка запалення суміші після розбавлення не перевищувала 55 °С.** При розбавленні, напр., лаків, що містять розчинники, точка запалення знижується.

Заливання розприскуваного матеріалу (див. мал. D1 – D2)

Вказівка: Перед заливанням розбризкуваної речовини від'єднайте повітряний шланг **17** (повертання байонетного замка **18** на чверть оберту проти годинникової стрілки; витягніть байонетний замок **18** з патрубка **4**).

- Відкрутіть бачок **7** з пістолета-розприскувача.
- Залийте розбризкувану речовину **максимум до позначки 800** в бачок **7**.
- Поверніть трубку для засмоктування рідини **12** так, щоб розприскуваний матеріал можна було розприскати майже без залишку:

| | |
|--------------------------------------|--|
| для розприскування на лежачі об'єкти | вперед в напрямку кришки сопла/повітряного ковпачка |
| для розприскування над головою | назад в напрямку рукоятки |

- Здійсніть пробне розприскування на тестовій поверхні. (див. «Розприскування», стор. 156)

Якщо Ви отримали оптимальну геометрію струменю, можете розпочинати розприскування.

або

Якщо результат розприскування незадовільний або фарба не виходить, зробіть, як описано в «Усунення несправностей» на стор. 159.

Початок роботи (див. мал. E)

- ▶ **Зважайте на напругу у мережі!** Напруга в джерелі струму повинна відповідати даним на заводській таблиці електроприладу.
- ▶ **Слідкуйте за тим, щоб базовий вузол протягом роботи не міг всмокстати пил або інші забруднення.**
- ▶ **Слідкуйте за тим, щоб ніколи не розприскувати на базовий вузол.**
- ▶ **Якщо під час розбризкування рідина виходить з інших місць, крім передбаченої для цього форсунки, зупиніть розбризкування і знову приведіть пістолет-розпилювач в належний стан.** Існує небезпека ураження електричним струмом.
- ▶ **Не розпилюйте на себе, інших осіб та на тварин.**

Вмикання

З метою заощадження електроенергії вмикайте пульверизатор лише коли Ви працюєте з ним.

- PFS 2000: Переконайтеся в тому, що монтована правильна кришка сопла (див. «Заміна кришки сопла», стор. 155).
- Встроміть штепсель в розетку.
- Візьміть пістолет-розприскувач в руку і спрямуйте його на обприскувану поверхню.
- Посуньте вимикач **20** уперед.
- Натисніть на спусковий важіль **6** на пістолеті-розприскувачі.

Вказівка: При увімкненому базовому вузлі з повітряного ковпачка **2** завжди виходить повітря.

Вимикання

- Відпустіть перемикач **6** і посуньте вимикач **20** назад.
- Витягніть штепсель з розетки.

Вказівки щодо роботи

Розприскування (див. мал. F)

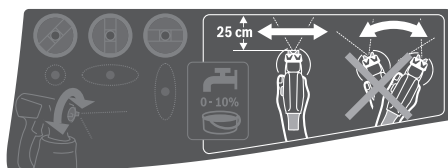

Вказівка: Зважайте на напрямку вітру при використанні електроприладу надворі.

- Спочатку здійсніть пробне розприскування і приведіть геометрію струменю і кількість розприскуваного матеріалу у відповідність до розприскуваного матеріалу. (настройки див. у наступних розділах)

- Обов'язково тримайте пістолет-розприскувач під прямим кутом до оброблюваного об'єкта на однаковій відстані в 20 – 25 см.
- Починайте розприскування поза обприскуваною поверхнею.
- В залежності від геометрії струменя рівномірно водіть пістолетом-розприскувачем горизонтально або вертикально.

Рівномірна якість поверхні утворюється, якщо смуги заходять одна на одну на 4 – 5 см.

- При розприскуванні на лежачі об'єкти або над головою тримайте пістолет-розпилювач злегка нахиленим і відходьте назад від оброблюваної поверхні.

Небезпека перечеплення! Зважайте на можливі перешкоди в приміщенні.

- Уникайте заступів на обприскуваній поверхні. При рівномірному веденні пістолета-розприскувача утворюється рівномірна якість поверхні.

Нерівномірні відстані і кут розприскування призводять до утворення сильного фарбового туману і, таким чином, до нерівномірної поверхні.

- Закінчіть розприскування поза обприскуваною поверхнею.

Ніколи не розбризкуйте матеріал до останньої краплі в бакчу. Якщо трубка для засмоктування рідини повністю не занурюється в розприскуваний матеріал, струмінь переривається й утворюється нерівномірний характер поверхні.

Якщо на кришці сопла і повітряному ковпачку понасідала розприскувана речовина, прочистіть їх використовуваним розчинником.

Настроювання геометрії струменя

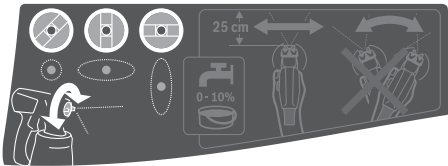

- ▶ Ніколи не натискайте на спусковий важіль 6 під час настроювання повітряного ковпачка 2.

- Поверніть повітряний ковпачок 2 у бажане положення.

| Повітряний ковпачок | Струмінь | Використання |
|---------------------|----------|---|
| | | горизонтальний плоский струмінь для вертикального напрямку роботи |
| | | вертикальний плоский струмінь для горизонтального напрямку роботи |

| Повітряний ковпачок | Струмінь | Використання |
|---------------------|----------|--|
| | | круглий струмінь для кутів, країв і важкодоступних місць |

Настроювання кількості розприскуваного матеріалу (див. мал. G)

(PAINT Volume)

- Поверніть коліщатко 5, щоб настроїти бажану кількість розприскуваного матеріалу:
 - : мінімальна кількість розприскуваного матеріалу,
 - + : максимальна кількість розприскуваного матеріалу.

| Кількість розприскуваного матеріалу | Настроювання |
|---|---|
| <p>Забгато розприскуваного матеріалу на обприскуваній поверхні:</p> | <p>Необхідно зменшити кількість розприскуваного матеріалу.</p> <ul style="list-style-type: none"> – Поверніть коліщатко 5 в напрямку –. |
| <p>Замало розприскуваного матеріалу на обприскуваній поверхні:</p> | <p>Необхідно збільшити кількість розприскуваного матеріалу.</p> <ul style="list-style-type: none"> – Поверніть коліщатко 5 в напрямку +. |

Зволоження шпалер

Для спрощення видалення старих шпалер, їх можна сприснути теплою водою (макс. 55 °C).

Для цього використовуйте сіру кришку сопла 8.

Перерви в роботі і транспортування (див. мал. H – I)

Для легкого перенесення пульверизатора на базовому вузлу передбачені переносна рукоятка 21 і ремінь 22.

Під час роботи можна закріпити базовий вузол 19 за допомогою ремня 22 через плече.

Під час перерви у роботі пістолет-розприскувач 1 можна поставити на рівну робочу поверхню. У такому положенні розприскуваний матеріал з нього витікати не може.

- ▶ Ставте пістолет-розпилювач із залитою в нього розприскуваною речовиною завжди рівно на рівню поверхню. З пістолета-розпилювача, що лежить, може витікати розприскувана речовина.

Технічне обслуговування і сервіс

Технічне обслуговування і очищення

► **Перед будь-якими маніпуляціями з електроприладом витягніть штепсель з розетки.**

► **Кожного разу після використання ретельно очищайте деталі пульверизатора і особливо всі деталі, що мають контакт з фарбою.** Належне очищення є обов'язковою умовою для бездоганної і безпечної роботи пістолета-розприскувача. Якщо очищення не здійснюється або здійснюється не належним чином, гарантія втрачається.

Якщо треба поміняти під'єднувальний кабель, це треба робити на фірмі Bosch або в сервісній майстерні для електроінструментів Bosch, щоб уникнути небезпек.

Очищення повітряного фільтра (див. мал. J)

Повітряний фільтр **26** необхідно час від часу чистити. При сильному забрудненні повітряного фільтра його потрібно замінити.

- Відкрийте кришку повітряного фільтра **23**.
- Вийміть повітряний фільтр **26**.
- Легке забруднення:
Вибийте повітряний фільтр **26**.

або

Сильне забруднення:

Очистіть повітряний фільтр **26** під проточною водою і дайте йому добре висохнути для запобігання утворенню плісняви.

або

Поміняйте повітряний фільтр **26**.

- Знов вставте повітряний фільтр.
- Знов закрийте кришку повітряного фільтра **23**.

Очищення пульверизатора (див. мал. K)

Завжди очищуйте пістолет-розприскувач і бачок для розприскуваного матеріалу за допомогою відповідного розріджувача (розчинника або води), що пасує до використаного розприскуваного матеріалу.

Ніколи не очищуйте отвори у соплах і повітряні отвори гострими предметами.

- Вимкніть базовий вузол **19**.
- Зніміть з базового вузла **19** і з пістолета-розприскувача **1** повітряний шланг **17** (поверніть байонетний замок **18** на чверть оберту проти годинникової стрілки; вийміть байонетний замок **18** з роз'єму **4/24**).
- За необхідності очистіть базовий вузол ганчіркою, змоченою у розчиннику, а потім приберіть базовий вузол **19** і повітряний шланг **17** із зони очищення.
- Натисніть на спусковий важіль **6** пістолета-розприскувача, щоб розприскуваний матеріал міг стекти в бачок.
- Відкрутіть бачок **7** і злийте залишок розприскуваного матеріалу назад в ємність з розприскуваним матеріалом.
- Наповніть бачок **7** наполовину розріджувачем (розчинником або водою) і знову закріпіть його на пістолеті-розприскувачі **1**.

- Декілька разів струсіть пістолет-розприскувач.
- Відкрутіть бачок **7** і злийте весь його вміст у порожню банку від матеріалу.
- Демонтуйте накидну гайку **3**, повітряний ковпачок **2**, ущільнювальну шайбу **11**, використовуювану кришку сопла **9/8** з кільцем круглого перерізу **10** і сифонну трубку **12** з ущільнювальною прокладкою бачка **14**. Прослідкуйте при цьому, щоб кільце круглого перерізу **10** залишилось на кришці сопла.
- У відрі з розріджувачем очистіть усі деталі, по яких проходить фарба, звичайним йоржиком. Очистіть також канал для фарби **16** пістолета-розприскувача **1**.
- Переверте, чи нема залишків фарби і пошкоджень у сифонній трубці **12** і на ущільнювальній прокладці бачка **14**.
За потреби ще раз очистіть ущільнювач бачка **14** розріджувачем.
Очистіть вентиляційний отвір **15** придатним предметом.
- Протріть бачок і пістолет-розприскувач ззовні ганчіркою, змоченою у розріджувачі.
- Перед монтажем дайте всім деталям добре просохнути.
- Знов змонтуйте пульверизатор у зворотній послідовності.
Знов посуňte ущільнювальну прокладку бачка **14** вгору в паз сифонної трубки **12**.
Упевніться, що ущільнювальна прокладка бачка по всьому периметру сидить саме в пазу сифонної трубки, щоб правильно ущільнити пістолет-розприскувач.
Слідкуйте за тим, щоб сифонна трубка **12** знову до упору була надіта на канал для фарби **16**.

Видалення матеріалів

Розріджувачі і залишки розприскуваних матеріалів треба видаляти екологічно чистим способом. Зважайте на вказівки виробника щодо видалення і місцеві приписи щодо видалення особливого сміття.

Хімікати, шкідливі для навколишнього середовища, не повинні потрапляти в землю, ґрунтові води і у водоймища. Ніколи не зливайте хімікати, шкідливі для навколишнього середовища, в каналізацію!

Зберігання

- Перед тим, як покласти пульверизатор на зберігання, ретельно очистіть пульверизатор, перед збиранням дайте всім деталям добре висохнути.

Усунення несправностей

| Проблема | Причина | Що робити |
|--|---|---|
| Розприскуваний матеріал не покриває поверхню, як треба | Замало розприскуваного матеріалу | Поверніть коліщатко 5 в напрямку + |
| | Завелика відстань до обприскуваної поверхні | Зменшіть відстань до обприскуваної поверхні |
| | Замало розприскуваного матеріалу на обприскуваній поверхні, матеріал занадто рідко розприскується над обприскуваною поверхнею | Густише розприскуйте матеріал над обприскуваною поверхнею |
| | Розприскуваний матеріал занадто в'язкотекучий | Ще раз розбавте фарбу і здійсніть пробне розприскування |
| Розприскуваний матеріал розтікається після нанесення | Нанесено забагато розприскуваного матеріалу | Поверніть коліщатко 5 в напрямку - |
| | Замала відстань від обприскуваної поверхні | Збільшіть відстань до обприскуваної поверхні |
| | Розприскуваний матеріал занадто рідкотекучий | Додайте оригінальний розприскуваний матеріал |
| | Матеріал занадто густо розприскується над одним і тим же місцем | Зніміть фарбу і під час другої спроби розприскування не розприскуйте матеріал так густо над одним і тим же місцем |
| Занадто грубе розприскування | Завелика кількість розприскуваного матеріалу | Поверніть коліщатко 5 в напрямку - |
| | PFS 2000: Монтована біла кришка сопла 9 (завеликий діаметр сопла) | Монтуйте сіру кришку сопла 8 |
| | Забруднилася голка розпилювача 13 | Прочистіть голку розпилювача |
| | Розприскуваний матеріал занадто в'язкотекучий | Ще раз розбавте фарбу і здійсніть пробне розприскування |
| | Сильно забруднився повітряний фільтр 26 | Заміна повітряного фільтра |
| Занадто сильний фарбовий туман | Нанесено забагато розприскуваного матеріалу | Поверніть коліщатко 5 в напрямку - |
| | Завелика відстань до обприскуваної поверхні | Зменшіть відстань до обприскуваної поверхні |
| Розприскуваний струмінь пульсує | Замало розприскуваного матеріалу у бачку | Долийте розприскуваний матеріал |
| | Вентиляційний отвір 15 на сифонній трубці 12 забився | Прочистіть трубку для засмокування рідини і вентиляційний отвір |
| | Розхиталася трубка для засмокування рідини 12 | Надіньте сифонну трубку до упору на канал для фарби 16 |
| | Кришка сопла 9/8 сидить нещільно | Підтягніть кришку сопла 9/8 |
| | Сильно забруднився повітряний фільтр 26 | Заміна повітряного фільтра |
| | Розприскуваний матеріал занадто в'язкотекучий | Ще раз розбавте фарбу і здійсніть пробне розприскування |
| Розприскувана речовина капає з кришки для сопла | Відкладення розприскуваного матеріалу на кришці сопла 9/8 , голці сопла 13 і на повітряному ковпачку 2 | Очистіть кришку сопла, голку сопла і повітряний ковпачок |
| | Кришка сопла 9/8 сидить нещільно | Підтягніть кришку сопла 9/8 |

160 | Українська

| Проблема | Причина | Що робити |
|---|--|---|
| З ковпачка сопла не виходить розприскувана речовина | Розхиталася трубка для засмокування рідини 12 | Надіньте сифонну трубку до упору на канал для фарби 16 |
| | Забилася голка розпилювача 13 | Прочистіть голку розпилювача |
| | Забилася трубка для засмокування рідини 12 | Прочистіть трубку для засмокування рідини |
| | Вентиляційний отвір 15 на сифонній трубці 12 забився | Прочистіть трубку для засмокування рідини і вентиляційний отвір |
| | Немає або пошкоджений ущільнювач бачка 14 | Надіньте (новий) ущільнювач бачка на сифонну трубку і встроміть його в паз |
| | Розприскуваний матеріал занадто в'язкотекучий | Ще раз розбавте фарбу і здійсніть пробне розприскування |
| | Розприскуваний матеріал забруднений (грудки фарби) | Повністю спорожніть і очистіть пістолет-розприскувач; заливайте розприскуваний матеріал через ситечко для заливання |

Сервіс та надання консультацій щодо використання продукції

Сервісна майстерня відповідно до запитання стосовно ремонту і технічного обслуговування Вашого виробу. Малюнки в деталях і інформацію щодо запчастин можна знайти за адресою:

www.bosch-pt.com

Команда співробітників Bosch з надання консультацій щодо використання продукції із задоволенням відповідь на Ваші запитання стосовно нашої продукції та приладдя до неї.

При всіх додаткових запитаннях та замовленні запчастин, будь ласка, зазначайте 10-значний номер для замовлення, що стоїть на паспортній таблиці продукту.

Гарантійне обслуговування і ремонт електроінструменту здійснюються відповідно до вимог і норм виготовлювача на території всіх країн лише у фірмових або авторизованих сервісних центрах фірми «Роберт Бош». **ПОПЕРЕДЖЕННЯ!** Використання контрафактної продукції небезпечно в експлуатації і може мати негативні наслідки для здоров'я. Виготовлення і розповсюдження контрафактної продукції переслідується за Законом в адміністративному і кримінальному порядку.

Україна

ТОВ «Роберт Бош»

Сервісний центр електроінструментів

вул. Крайня, 1, 02660, Київ-60

Україна

Тел.: (044) 4 90 24 07 (багатоканальний)

E-Mail: pt-service.ua@bosch.com

Офіційний сайт: www.bosch-powertools.com.ua

Адреса Регіональних гарантійних сервісних майстерень зазначена в Національному гарантійному талоні.

Утилізація

Пістолет-розприскувач, електричну вузол, приладдя і упаковку треба здавати на екологічно чисту повторну переробку.

Не викидайте електроінструменти в побутове сміття!

Лише для країн ЄС:



Відповідно до європейської директиви 2012/19/EU про відпрацьовані електро- і електронні прилади і її перетворення в національному законодавстві електро-прилади, що вийшли з вживання, повинні здаватися окремо і утилізуватися екологічно чистим способом.

Можливі зміни.

Қазақша



Сәйкестік туралы сертификат Нөмірі
TC RU C-DE.AЯ46.B.65604

Сәйкестік туралы сертификаттың
қолданылу мерзімі 09.09.2019 дейін

„Сертификаттау және тестілеу жөніндегі аймақтық орган“
ЖАК „РОСТЕСТ – Мәскеу“ сертификаттау жөніндегі орган
119049, Мәскеу қаласы,
Житная, көш. 14, құр. 1
Сәйкестік туралы сертификаттар мына мекенжайда
сақталады:

ООО „Роберт Бош“
ул. Акад. Королева, 13 стр. 5
Россия, 129515, Москва

Өндіру күні нұсқаулықтың соңғы, мұқабә бетінде
көрсетілген.

Импорттаушы контакттік мәліметін орамада табу мүмкін.

Өнімді пайдалану мерзімі

Өнімнің қызмет ету мерзімі 7 жыл. Өндірілген мерзімнен
бастап (өндіру күні зауыт тақтайшасында жазылған)
істептей 5 жыл сақтағаннан соң, өнімді тексерусіз
(сервистік тексеру) пайдалану ұсынылмайды.

Қызметкер немесе пайдаланушының қателіктері мен істен шығу себептерінің тізімі

- тұтқасы мен корпусы бұзылған болса, өнімді
пайдаланбаңыз
- өнім корпусынан тікелей түтін шықса, пайдаланбаңыз
- тоқ сымы бұзылған немесе оқшаулаусыз болса,
пайдаланбаңыз
- жауын –шашын кезінде сыртта (далада)
пайдаланбаңыз
- корпус ішіне су кірсе құрылғыны қосуды болмаңыз
- көп ұшқын шықса, пайдаланбаңыз
- қатты діріл кезінде пайдаланбаңыз

Шекті күй белгілері

- тоқ сымының тозуы немесе зақымдануы
- өнім корпусының зақымдалуы

Қызмет көрсету түрі мен жиілігі

Әр пайдаланудан соң өнімді тазалау ұсынылады.

Сақтау

- құрғақ жерде сақтау керек
- жоғары температура кезінен және күн сәулелерінің
әсерінен алыс сақтау керек
- сақтау кезінде температураның кенет ауытқуынан
қорғау керек
- орамасыз сақтау мүмкін емес
- сақтау шарттары туралы қосымша ақпарат алу үшін
MEMST 15150 (Шарт 1) құжатын қараңыз

Тасымалдау

- тасымалдау кезінде өнімді құлатуға және кез келген
механикалық ықпал етуге қатаң тыйым салынады
- босату/жүктеу кезінде пакетті қысатын машиналарды
пайдалануға рұқсат берілмейді.
- тасымалдау шарттары талаптарын MEMST 15150
(5 шарт) құжатын оқыңыз.

Қауіпсіздік нұсқаулары

Электр құралдарының жалпы қауіпсіздік нұсқаулықтары

⚠ ЕСКЕРТУ Барлық қауіпсіздік нұсқаулықтарын
және ескертпелерді оқыңыз. Техни-
калық қауіпсіздік нұсқаулықтарын және ескертпелерді
сақтамау тоқтың соғуына, өрт және/немесе ауыр
жарақаттануларға алып келуі мүмкін.

Болашақ жұмыстар үшін қауіпсіздік нұсқаулықтары мен ескертпелерді сақтап қойыңыз.

Қауіпсіздік нұсқаулықтарында пайдаланылған „Электр
құрал“ атауының желіден қуат алатын электр құралдарына
(желілік кабелі менен) және аккумуляторден қуат алатын
электр құралдарына (желілік кабелі жоқ) қатысы бар.

Жұмыс орнының қауіпсіздігі

- ▶ **Жұмыс орнын таза және жақсы жарықталған
жағдайда ұстаңыз.** Тәртіп немесе жарық болмаған
жұмыс аймақтары жазатайым оқиғаларға алып келуі
мүмкін.
- ▶ **Жанатын сұйықтықтар, газдар немесе шаң жиылған
жарылыс қауіпі бар қоршауда электр құралды
пайдаланбаңыз.** Электр құралдары ұшқын шығарып,
шаң немесе буларды жандыруы мүмкін.
- ▶ **Электр құралдарын пайдалану кезінде балалар
және басқа адамдарды ұзақ жерге шеттетіңіз.**
Ауытқу кезінде құрал бақылауын жоғалтуыңыз мүмкін.

Электр қауіпсіздігі

- ▶ **Электр құрал штепселінің айыры розеткаға сыюы
қажет. Айырды ешқандай өзгерту мүмкін емес.
Жерге қосулы электр құралдарменен ешқандай
адаптерлік айырды пайдаланбаңыз.** Өзгертілмеген
айыр және жарамды розеткаларды пайдалану электр
тоқ соғу қауіпін төмендетеді.
- ▶ **Құбыр, жылытатын жабдық, плита және суытқыш
сияқты жерге қосулы құралдар сыртына тимеңіз.**
Егер денеңіз жерге қосулы болса, электр тоғының соғу
қаупі артады.
- ▶ **Электр құралдарын ылғалдан, сыздан сақтаңыз.**
Электр құралының ішіне су кірсе, ол электр тоғының
соғу қаупін арттырады.
- ▶ **Электр құралды алып жүру, асып қою немесе
айырын розеткадан шығару үшін кабельді
пайдаланбаңыз. Кабельді ыстықтан, майдан, өткір
шеттерден немесе құралдың жылжыма
бөлектерінен алыс жерде ұстаңыз.** Зақымдалған
немесе шиеленіскен кабель электр тоғының соғу қаупін
арттырады.
- ▶ **Электр құралымен ашық жерде жұмыс істесеңіз,
тек сыртта пайдалануға арналған ұзартқышты
пайдаланыңыз.** Сыртта пайдалануға арналған
ұзартқышты пайдалану электр тоғының соғу қаупін
төмендетеді.
- ▶ **Электр құралын ылғалды қоршауда пайдалану
қажет болса, автоматты сақтандырғыш
ажыратқышын пайдаланыңыз.** Автоматты

162 | Қазақша

сақтандырғыш ажыратқышты пайдалану тоқ соғу қаупін төмендетеді.

Адамдар қауіпсіздігі

- ▶ **Сақ болып, не істеп жатқаныңызға айрықша көңіл бөліп, электр құралын ретімен пайдаланыңыз. Шаршаған жағдайда немесе еліткіш, алкоголь немесе дәрі әсері астында электр құралды пайдаланбаңыз.** Электр құралды пайдалануда секундтық абайсыздық қатты жарақаттануларға алып келуі мүмкін.
- ▶ **Жеке сақтайтын киімді және әрдайым қорғаныш көзілдірікті киіңіз.** Электр құрал түріне немесе пайдалануына байланысты шаңтұтқыш, сырғудан сақтайтын бәтеңке, сақтайтын шлем немесе құлақ сақтағышы сияқты жеке қорғаныс жабдықтарын кию жарақаттану қаупін төмендетеді.
- ▶ **Байқаусыз пайдаланудан аулақ болыңыз. Электр құралын тоққа және/немесе аккумуляторға қосуда, оны көтергенде немесе алып жүргенде, өшірулі болуына көз жеткізіңіз.** Электр құралын көтеріп тұрғанда, бармақты ажыратқышта ұстау немесе құрылғыны қосулы күйде тоққа қосу, жазатайым оқиғалға алып келуі мүмкін.
- ▶ **Электр құралын қосудан алдын реттейтін аспаптарды және гайка кілттерін алыстатыңыз.** Айналатын бөлшекте тұрған аспап немесе кілт жарақаттануларға алып келуі мүмкін.
- ▶ **Қалыпсыз дене күйінде тұрмаңыз. Тірек күйде тұрып, әрқашан өзіңізді сенімді ұстаңыз.** Осылай сіз күтпеген жағдайда электр құралды жақсырақ бақылайсыз.
- ▶ **Жұмысқа жарамды киім киіңіз. Кең немесе сәнді киім кимеңіз. Шашыңызды, киім және қолғапты қозғалмалы бөлшектерден алыс ұстаңыз.** Кең киім, әшекей немесе ұзын шаш қозғалмалы бөлшектерге тиюі мүмкін.
- ▶ **Шаңсорғыш және шаңтұтқыш жабдықтарды құрғанда, олардың қосылғандығына және дұрыс пайдалынуына көз жеткізіңіз.** Шаңсорғышты пайдалану шаң себебінен болатын қауіптерді азайтады.

Электр құралдарын пайдалану және күту

- ▶ **Құралды аса көп жүктемеңіз. Жұмысыңыз үшін жарамды электр құралын пайдаланыңыз.** Жарамды электр құралымен керекті жұмыс аймағында дұрыс әрі сенімді жұмыс істейсіз.
- ▶ **Ажыратқышы дұрыс емес электр құралын пайдаланбаңыз.** Қосуға немесе өшіруге болмайтын электр құралы қауіпті болып, оны жөндеу қажет болады.
- ▶ **Жабдықтарды реттеу, бөлшектерін алмастыру немесе құралды алып қоюдан алдын айырды розеткадан шығарыңыз және/немесе аккумуляторды алып тастаңыз.** Бұл сақтық әрекеті электр құралдың байқаусыз қосылуына жол бермейді.
- ▶ **Пайдаланылмайтын электр құралдарды балалар қолы жетпейтін жайға қойыңыз. Осыларды**

білмейтін немесе осы ескертпелерді оқымаған адамдарға бұл құралды пайдалануға жол бермеңіз. Тәжірибесіз адамдар қолында электр құралдары қауіпті болады.

- ▶ **Электр құралдарын ұқыпты күтіңіз. Қозғалмалы бөлшектердің кедергісіз істеуіне және кептеліп қалмауына, бөлшектердің ақаусыз немесе зақымдалмаған болуына, электр құралының зақымдалмағанына көз жеткізіңіз. Зақымдалған бөлшектері бар құралды пайдаланудан алдын жөндеңіз.** Электр құралдарының дұрыс күтілмеуі жазатайым оқиғаларға себеп болып жатады.
- ▶ **Кескіш аспаптарды өткір және таза күйде сақтаңыз.** Дұрыс күтілген және кескіш жиектері өткір кескіш аспаптар аз кептеліп, кесілетін бетке оңай бағытталады.
- ▶ **Электр құралын, жабдықтарды, алмалы-салмалы аспаптарды және т.б. осы нұсқауларға сай пайдаланыңыз. Сонымен жұмыс шарттарымен орындайтын әрекеттерге назар аударыңыз.** Электр құралдарын арналмаған жұмыстарда пайдалану қауіпті.

Қызмет

- ▶ **Электр құралыңызды тек білікті маманға және арнаулы бөлшектермен жөндетіңіз.** Сол арқылы электр құралының қауіпсіздігін сақтайсыз.

Бүріккіш жүйелер үшін қауіпсіздік нұсқаулары

- ▶ **Жұмыс аймағын таза, жарық және бояу немесе еріткіш ыдыстарынан, шүберектерден және басқа жанаты материалдардан бос ұстаңыз.** Өз оталу қаупі. Жұмыс өрт сөндіргішін/сөндіргіш аспаптарын әрдайым қолжетімді реттеуді және бөлмеде жетерлік таза ауа болуын қамтамасыз етіңіз. Буланып кеткен өртенгіш еріткіштер жарылуы мүмкін қоршауды жасайды.
- ▶ **Бүріккіш аймағын желдетуді және бөлмеде жетерлік таза ауа болуын қамтамасыз етіңіз.** Буланып кеткен өртенгіш еріткіштер жарылуы мүмкін қоршауды жасайды.
- ▶ **Жанатын нүктесі 55 °C төмен жатқан материалдарды бүріктіпеңіз және тазалаңыз. Су, кем ұшатын көмірсутек немесе ұқсас заттар негізіндегі материалдарды пайдаланыңыз.** Жылдам ұшатын буланған еріткіштер жарылуы мүмкін болған қоршауды жаратады.
- ▶ **Тұрақты электр ұшқандар, ашық алау, оталулар, ыстық заттар, қозғалтқыштар, шылым және тақ кабельдерін қосып өшіруден немесе өшіргіштерді пайдаланудан шығатын ұшқындар аймағында бүрікімеңіз.** Осындай ұшқын көздері қоршау оталуына алып келуі мүмкін.
- ▶ **Қауіп белгілі болмаған материалдарды пайдаланбаңыз.** Белгісіз материалдар қауіпті шарттарды жаратады.
- ▶ **Тұсқағаз шешкішін не қайнаған суды шашыратпаңыз. Тек химиялық қоспалары жоқ жылы суды шашыратыңыз (макс. 55 °C).**

► **Химиялық заттарды бүрку немесе қолдану кезінде тиісті қорғайтын қолғап пен сақтайтын немесе газдан сақтайтын маска сияқты қосымша жеке қорғау жабдықтарын киіңіз.** Тиісті шарттарда қорғайтын жабдықтарды пайдаланып қауіпті заттардан сақтаныңыз.



- **Бүріккіш заттардың қауптеріне назар аударыңыз. Ысдыстағы белгілерге назар аударыңыз немесе бүріккіш заттардың өндіруші нұсқауларын ескеріңіз, сонымен бірге жеке сақтайтын жабдықтарды пайдалану талаптырын да.** Өндіруші нұсқауларын орындау алау, у, концентрат т.б. арқылы жарақаттану қаупін төмендетуі мүмкін.
- **Желі айыры мен бүріккіш пистолеттің түймешесінде бояу мен басқа сұйықтықтар болмауы тиіс. Ажыратқыштарға қосуда ешқашан кабельді ұстамаңыз.** Орындамау нәтижесінде тоқ соғуына алып келуі мүмкін.
- **Балаларға абай болыңыз.** Балалардың бүріккіш жүйемен ойнамауына көз жеткізіңіз.

Өнім және қызмет сипаттамасы



Барлық қауіпсіздік нұсқаулықтарын және ескертпелерді оқыңыз.

Техникалық қауіпсіздік нұсқаулықтарын және ескертпелерді сақтамау тоқтың соғуына, өрт және/немесе ауыр жарақаттануларға апаруы мүмкін.

Тағайындалу бойынша қолдану

PFS 1000

Электр құралы тек еріткіштерді қамтитын және сумен сұйылтатын лак бояуларымен, көкшіл сыр, төсеме бояу, мөлдір лак, бекіткіш пен майларды бүркуге арналған. Электр құралын қатты сұйылтылған дисперсиялық және ақсөл бояуларын бүрку үшін да пайдалануға болады. Электр құралы сілтi, қышқыл қамтитын жамылғы, қиыршықты мен кіші денелерді қамтитын шашырататын материал және шашырамай және тамбайтын материалды өңдеуге арналмаған.

PFS 2000

Электр құралы тек дисперсиялық және латекс бояуларын, еріткіштерді қамтитын және сумен сұйылтатын лак бояуларымен, көкшіл сыр, төсеме бояу, мөлдір лак, бекіткіш, майларды және суды бүркуге арналған (ALL Paint) .

Электр құралы сілтiн, қышқыл қамтитын жамылғы мен фасад бояуларын өңдеуге арналмаған.

Бейнеленген құрамды бөлшектер

Көрсетілген құрамдастар нөмірлері суреттері бар беттегі электр құралының сипаттамасына негізделген.

1 Бүріккіш пистолет

- 2 Ауа қалпақшасы
- 3 Жаппа сомын
- 4 Шланг қосу (бүріккіш пистолет)
- 5 Бүрку материалы көлемі айналма реттегіші
- 6 Басқару қосқышы
- 7 Бүріккіш материалы үшін контейнер
- 8 Форсунка қалпақшасы (сұр: „Ағаш“ жұмысы үшін)
- 9 Форсунка қалпақшасы (ақ: „Қабырға“ жұмысы үшін) (PFS 2000)
- 10 О шығыршығы
- 11 Тығыздауыш шайба
- 12 Құбырлық тіреуше
- 13 Форсунка инесі
- 14 Контейнер тығыздауышы
- 15 Ауа шығару тесігі
- 16 Бояу каналы
- 17 Ауа шлангі
- 18 Найзалы құлып
- 19 Негізгі бөлік
- 20 Қосқыш/өшіргіш
- 21 Тұтқа
- 22 Аспа бау
- 23 Ауа сүзгі қаптамасы
- 24 Шлангі қосу (негізгі құрал)
- 25 Аспа бау үшін тесіктер
- 26 Ауа сүзгісі

*Бейнеленген немесе сипатталған жабдықтар стандартты жеткізу көлемімен қамтылмайды. Толық жабдықтарды біздің жабдықтар бағдарламамыздан табасыз.

Сәйкестік мәлімдемесі

Жеке жауапкершілікпен біз „Техникалық мәліметтер“ де сипатталған өнімнің 2011/65/EU, 2016 жыл 19 сәуіріне дейін: 2014/108/EC, 2016 жыл 20 сәуірінен соң 2014/30/EU, 2006/42/EC ережелеріндегі барлық тиісті анықтамаларына өзгерістері менен бірге сәйкес екенін және төмендегі нормаларға сай екенін кепілдендіреміз: EN 60745-1, EN 50580.

Техникалық құжаттар (2006/42/EC) төмендегідей:

Robert Bosch GmbH, PT/ETM9,
70764 Leinfelden-Echterdingen, GERMANY

| | |
|--------------------------|-------------------------------|
| Henk Becker | Helmut Heinzelmann |
| Executive Vice President | Head of Product Certification |
| Engineering | PT/ETM9 |

РРҒа.

Robert Bosch GmbH, Power Tools Division
70764 Leinfelden-Echterdingen, GERMANY
Leinfelden, 19.03.2015

164 | Қазақша

Техникалық мәліметтер

| Бүріккіш жүйе | | PFS 1000 | PFS 2000 |
|--|--------|---------------|---------------|
| Өнім нөмірі | | 3 603 B07 0.. | 3 603 B07 3.. |
| Кесімді қуатты пайдалану | Вт | 410 | 440 |
| Тасымалдау қуаты | мл/мин | 100 | 200 |
| 2 м ² бояудың жағылуына кететін уақыт | мин | 2 | 1,3 |
| Бүрку материалы контейнерінің көлемі | мл | 800 | 800 |
| Форсунка қалпақшасы 8 (сұр) | | | |
| – „Ағаш“ жұмысы: Еріткіштерді қамтитын және сумен сұйылтатын лак бояуларымен, көкшіл сыр, төсеме бояу, мөлдір лак, бекіткіш пен майларды бүрку | | ● | ● |
| Форсунка қалпақшасы 9 (ақ) | | | |
| – „Қабырға“ жұмысы: Дисперсиялық пен латекс бояуларын бүркіңіз | | – | ● |
| Уау шлангінің ұзындығы | м | 1,25 | 1,25 |
| ЕРТА-Procedure 01/2003 құжатына сай салмағы | кг | 2,0 | 2,0 |
| Сақтық сыныпы | | □/II | □/II |

Мәліметтер [U] 230 В кесімді кернеуге арналған. Басқа кернеу және елде қабылданған заңдар бұл мәліметтерді өзгертуі мүмкін.

Шуыл және дірілдеу туралы ақпарат

Шу эмиссиясының мәндері EN 60745-1, EN 50580 бойынша есептелген.

Өлшенген А-өлшенген дыбыстық қысым деңгейі әдетте 79 дБ(А) құрайды. Өлшеу дәлсіздігі K = 3 дБ. Жұмыс орнындағы шу деңгейі 80 дБ(А) мәнінен асуы мүмкін.

Құлақты қорғау құралдарын киіңіз!

Жиынтық діріл мәні a_n (үш бағыттың векторлық қосындысы) және K дәлсіздігі EN 60745-1, EN 50580 стандартына сай анықталған:
 $a_n < 2,5 \text{ м/с}^2$, $K = 1,5 \text{ м/с}^2$.

Осы ескертпелерде берілген дірілдеу пәрмені EN 60745 ережесінде мөлшерленген өлшеу әдісі бойынша есептелген болып электр құралдарды бір-бірімен салыстыру үшін пайдаланылуы мүмкін. Ол дірілдеу қуатын шамалап өлшеу үшін де жарамды.

Берілген діріл көлемі электр құралының негізгі жұмыстары үшін берілген. Егер электр құрал басқа жұмыстар үшін түрлі керек-жарақтармен басқа алмалы-салмалы аспаптар менен немесе жетімсіз құтумен пайдаланылса дірілдеу көлемдері өзгереді. Бұл жұмыс барысындағы діріл қуатын арттырады.

Дірілдеу қуатын нақты есептеу үшін құрал өшірілген және қосылған болып пайдаланылмаған уақыттарды да ескеру қажет. Бұл дірілдеу қуатын бүкіл жұмыс уақытында қатты төмендетеді.

Пайдаланушыны дірілдеу әсерінен сақтау үшін қосымша қауіпсіздік шараларын қолдану қажет, мысалы: электр құралды және алмалы-салмалы аспаптарды күту, қолдарды ыстық ұстау, жұмыс әдістерін ұйымдыстыру.

Жинау

- ▶ Барлық жұмыстардан алдын электр құралының желілік айырын розеткадан шығарыңыз.
- ▶ Бүріккіш пистолет пен негізгі аспап толық және барлық тығыздауыш элементтерімен жиналғанын қамтамасыз етіңіз. Тек осылай бүріккіш жүйенің жұмысы мен сенімділігі қамтамасыз етіледі.

Ауа шлангін қосу (A1 – A2 суреттерін қараңыз)

Негізгі құрал қосқышы:

- Ауа шлангының найзалы құлыпын **18** көрсеткі белгілеріне сай ретте негізгі құралдың **24** қосқышының тесіктеріне салыңыз.
- Найзалы құлыпты сағат тілімен шірек айналым бұраңыз.

Бүріккіш пистолетке қосу:

- Ауа шлангының екінші найзалы құлыпын **18** көрсеткі белгілеріне сай ретте бүріккіш пистолеттің **4** қосқышының тесіктеріне салыңыз.
- Найзалы құлыпты сағат тілімен шірек айналым бұраңыз.

Ескертпе: Бүрку материалы толтырудан алдын ауа шлангін **17** алып қойыңыз (найзалы құлыпты **18** шірек айналымға сағат тіліне қарсы; найзалы құлыпты **18** қосқыштан **4** тарту).

Аспа бауды бекіту (B суретін қараңыз)

Балық өңделетін аймақтарға жетіп икемді болу үшін негізгі құралды аспа баумен **22** орау мүмкін.

- Әр тесікке **25** бау ұшын асып қойыңыз.

Форсунка қалпақшасын алмастыру (PFS 2000) (С суретін қараңыз)

Ескертпе: Форсунка қалпақшасын таңдаудан алдын бүріккіш материалды араластырып тексеріңіз. Сұйық материал (мысалы ағаш бояуы) немесе сұйылтылған материал сұр форсунка қалпақшасымен **8** дұрыс бүрікледі. Қою материал (мысалы ағаш лагі немесе қабырға бояуы) ақ форсунка қалпақшасымен **9** дұрыс бүрікледі.

- Форсунка қалпақшасын алмастыру үшін жаппа сомынды **3** бұрап шешіңіз.
- Ауа қалпақшасы **2** мен тығыздауыш шайбаны **11** тартып шешіңіз.
- Орнатылған форсунка қалпақшасын бұрап шешіңіз. Тығыздауыш сақина **10** форсунка қалпақшасында қалуына көз жеткізіңіз.
- Керекті форсунка қалпақшасын бүріккіш пистолет бұрандасына бұрап қойыңыз.
- Ауа қалпақшасын **2** тығыздауыш шайбамен **11** форсунка қалпақшасына салып жаппа сомынмен **3** бұрап бекітіңіз.

Пайдалану

- ▶ **Барлық жұмыстардан алдын электр құралының желілік айырын розеткадан шығарыңыз.**

Жұмыс істеуге дайындау

- ▶ **Суға жақын жерде немесе тікелей әсер ететін жайға жақын жерде бүрку жұмысын орындау мүмкін емес.**

Бояуларды, лактарды және бүрку материалын сатып алуда қоршаған ортаға әсерін ескеріңіз.

Бүрку аймағын дайындаңыз

Бүркілетін жерлер таза, құрғақ және майсыз болуы қажет.

- Тегіс аймақтарды бұдырлап сосын ажарғау шағын алып тастаңыз.

Ішкі бөлмелерде пайдаланған кезде қапталмаған беттер бүріккіш тұман арқылы ластануы мүмкін. Сол үшін бүркілетін аймақтың қоршауын әбден дайындаңыз:

- Еденді, интерьер заттарын, есік, терезе және есік пен терезе рамаларын және т.б. қаптаңыз немесе жабыстырып шығыңыз.

Бүрку материалын дайындау

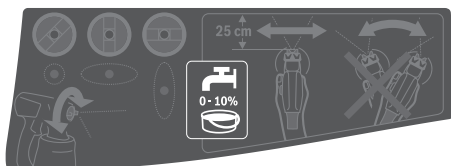

- Бүрку материалын әбден араластырыңыз.
- Керек болса бүріккіш материалды сұйылтыңыз.

Бүріккіш материал

сұйылтылған сұйылту

| | |
|--|--------------|
| Бекіткіш, майлар, көкшіл сыр, сіндірулер, тот басудан сақтайтын төсеме бояулар | 0 % |
| Еріткіш немесе сумен сұйылтылатын лак бояулары, төсеме бояулар, қызатын дене лақы, қалын қабаттық көкшіл сыр | 10 % |
| Дисперсиялық бояу, латекс бояу | кемінде 10 % |

- ▶ **Сұйылтуда бүрку материалы мен сұйылту заты сәйкес болуына көз жеткізіңіз.** Дұрыс емес сұйылту материалын пайдаланған кезде кесектар жасалып бүрку пистолетін тығыздауы мүмкін.
- ▶ **Бүрку материалын сұйылтуда қоспаның жану нүктесі сұйылтқаннан соң қайта 55 °C жоғары жатқанына көз жеткізіңіз.** Мысалы, еріткіш қамтитын лактарды сұйылтуда жану нүктесі төменделеді.

Бүріккіш материалды толтыру (D1 – D2 суреттерін қараңыз)

Ескертпе: Бүрку материалын толтырудан алдын ауа шлангін **17** алып қойыңыз (найзалы құлыпты **18** шірек айналымға сағат тіліне қарсы; найзалы құлыпты **18** қосқыштан **4** тарту).

- Контейнерді **7** бүріккіш пистолеттен бұрап алыңыз.
- Бүрку материалын **максималды 800 белгісіне дейін** ыдысына **7** толтырыңыз.
- Құбырлық тіреушені **12** бүріккіш материал үздіксіз бүркілетін етіп бұраңыз:

жатқан наысандарды бүрку үшін **алға** форсунка/ауа қалпақшасының бағытында

бас жоғарысында бүрку үшін **артқа** қолтұтқа бағытында

- Сынақ аймақта бүріккіп көріңіз. („Бүрку“, 166 бетінде қараңыз)

Егер бүрку дұрыс болса бүркуді бастауыңыз мүмкін. *немесе*

Егер бүрку нәтижесі дұрыс болмаса немесе бояу шықпаса „Ақаулықтарды жою“ 168 бетінде сипатталғандай әрекет жасаңыз.

Пайдалануға ендіру (Е суретін қараңыз)

- ▶ **Желі қуатына назар аударыңыз!** Тоқ көзінің қуаты электр құралдың зауыттық тақтайшасындағы мәліметтеріне сай болуы қажет.
- ▶ **Негізгі аспап жұмыс істегенде ешқандай шаң немесе ластануларды сормауына көз жеткізіңіз.**
- ▶ **Негізгі аспапқа ешқашан бүркімеңіз.**
- ▶ **Егер бүрку кезінде арнайы форсукадан тыс басқа жерден су шықса бүркуді тоқтатып бүрку пистолетін тиісті жағдайға алып келіңіз.** Тоқ соғу қаупі бар.
- ▶ **Өзіңізге, басқа адамдарға немесе хайуандарға бүркімеңіз.**

166 | Қазақша

Қосу

Энергияны үнемдеу үшін бүріккіш жүйені тек пайдаланарда ғана қосыңыз.

- PFS 2000: Дұрыс форсунка қалпақшасы орнатылғанын („Форсунка қалпақшасын алмастыру“, 165 бетінде қараңыз) тексеріңіз.
- Желі айырын розеткаға салыңыз.
- Бүріккіш пистолетті қолға алып бүріккіш аймаққа бағыттаңыз.
- Қосқыш/өшіргішті **20** алға жылжытыңыз.
- Басқару қосқышын **6** бүріккіш пистолетте басыңыз.

Ескертпе: Егер негізгі блогы қосұлы болса ауа қақпағында **2** әрдайым ауа шығады.

Өшіру

- Басқару ажыратқышын **6** жіберіп қосқыш/өшіргішті **20** арқа жылжытыңыз.
- Желі айырын розеткадан шығарыңыз.

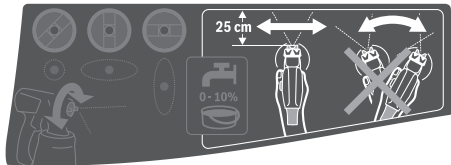
Пайдалану нұсқаулары**Бүрку (F суретін қараңыз)**

Ескертпе: Электр құралын ашық жерде пайдаланған кезде жел бағытын ескеріңіз.

- Алдымен бүркуді тексеріп бүрку түрі мен бүріккіш материал көлемін бүріккіш материалын сәйкестендіріңіз. (параметрлер туралы ақпаратты келесі бөлімдерде қараңыз)
- Бүріккіш пистолетті бір қалыпты 20 – 25 см қашықта бүріккіш аймақтың қисайтып ұстаңыз.
- Бүрку әдісін бүріккіш аймақтың тыс бастаңыз.
- Бүріккіш пистолетті бүрку суреті параметрі бойынша бір қалыпта көлденең немесе тік жылжытыңыз. Жолдар 4 – 5 см бір-бірінің үстіне жатса, бет бір қалыпты болады.
- Жатқан нысандарды немесе бас үстінен бүркуде бүрку пистолетін аз қисатып бүріккіш аймақтан артқы жылжыңыз.

Сүріну қаупі! Бөлмеде мүмкін кедергілерге назар аударыңыз.

Бүрку аймағының ішінде үзілістерді қалдырмаңыз. Бүріккіш пистолетті бір қалыпта жүргізу бір қалыпты бет сапасына алып келеді.

Бір қалыпты болмаған аралық пен бүрку бұрышы қатты бояу туманының жасалуына алып келіп сонымен бір қалыпты болмаған бетке алып келеді.

- Бүрку әдісін бүріккіш аймақтан тыс аяқтаңыз.

Бүрку материалының контейнері ешқашан босағанша пайдаланбаңыз. Егер құбырлық тіреуіш бүріккіш материалға басқа батпаса бүріккіш ағын бұзылып бет бір қалыпты болмайды.

Егер бүріккіш материал форсунка немесе ауа қалпақшасында қатса екі бөлшекті пайдаланылған сұйылту затымен тазалаңыз.

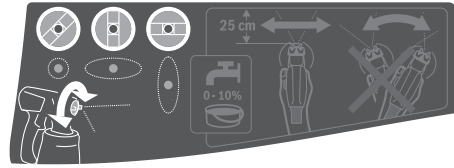
Бүрку әдісін реттеу**► Реттеу қосқышын 6 ауа қақпағын 2 реттеу кезінде тиімеңіз.**

- Ауа қалпақшасын **2** керекті күйге бұраңыз.

Ауа қалпақшасы Бүріккіш ағын Пайдалану

вертикалды жұмыс бағыты үшін жалпақ сәуле

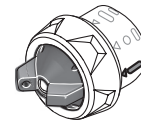

горизонталды жұмыс бағыты үшін тік жалпақ сәулесі

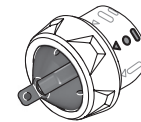

Бұрыш, қыр және қиын жетілетін жайлар үшін домалақ сәуле

Бүріккіш материал көлемін реттеу (G суретін қараңыз) (PAINTVolume)

- Айналма реттегішті **5** бұрап керек бүріккіш материал көлемін реттеңіз:
 - : минималды бүріккіш материал көлемі,
 - + : максималды бүріккіш материал көлемі.

Бүріккіш материал көлемі Параметр

Бүріккіш аймақты бүріккіш материал тым көп: Бүріккіш материал көлемін кемейту керек.

- Айналма реттегішті **5 –** бағытында бұраңыз.

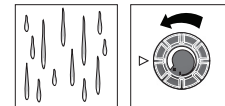

Бүріккіш аймақты бүріккіш материал тым кем:

Бүріккіш материал көлемін көбейту керек.

- Айналма реттегішті **5 +** бағытында бұраңыз.

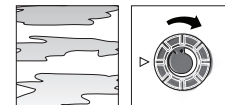

Тұсқағаздарды дымқылдау

Ескі тұсқағаздарды оңай алу үшін оларға жылы су (макс. 55 °C) бүркіңіз. Ол үшін сұр форсунка қақпағын **8** пайдаланыңыз.

Жұмыс үзілістері мен тасымалдау (H-1 суреттерін қараңыз)

Бүріккіш жүйені оңай тасымалдау үшін негізгі құралды аспа тұтқа **21** мен аспа бау **22** орнатылған.

Жұмыс істеу кезінде негізгі құралды **19** аспа бау **22** көмегімен иыққа асу мүмкін.

Жұмыс іркілісінде бүріккіш пистолетті **1** тегіс жұмыс аймағында қою мүмкін. Ешқандай бүріккіш материал ағып кетпейді.

► **Бұрку материалымен толтырылған бұрку пистолетін әрдайым тік ретте көлденең жайға қойыңыз.** Жатқан бұрку пистолетінен бұрку материалы шығуға мүмкін.

Техникалық күтім және қызмет**Қызмет көрсету және тазалау**

► **Барлық жұмыстардан алдын электр құралының желілік айырын розеткадан шығарыңыз.**

► **Әр пайдаланудан соң бұрку жүйесінің бөліктерін тазалаңыз, әсіресе барлық бояу өткізетін бөліктерді.** Тиісті тазалау бұрку пистолетінің кедергісіз және сенімді жұмыс істеуінің алғышарты болып қалады. Тазалау болмаған немесе тиісті ретте орындалмаған жағдайда кепілдік мойындалмайды.

Егер байланыс сымын алмастыру қажет болса, қауіпсіздіктің төмендеуіне жол бермес үшін алмастыруды тек Bosch немесе Bosch электр құралдарының авторизацияланған клиенттерге қызмет көрсету орталықтарында орындаңыз.

Ауа сүзгісін тазалау (J суретін қараңыз)

Ауа сүзгісін **26** кейде тазалау керек. Егер ауа сүзгісі өатты ластанған болса, оны алмастыру қажет.

– Ауа сүзгісінің қаптамасын **23** ашыңыз.

– Ауа сүзгісін **26** алып қойыңыз.

– Аз ластану:

Ауа сүзгісін **26** қағыңыз.
немесе

Қатты ластану:

Ауа сүзгісін **26** ағатын сумен жуып сосын зең басуының алдын алу үшін жақсы кептіріңіз.

немесе

Ауа сүзгісін **26** алмастырыңыз.

– Ауа сүзгісін қайта орнатыңыз.

– Ауа сүзгісінің қаптамасын **23** қайта жабыңыз.

Майда бүріккіш жүйесін тазалау (K суретін қараңыз)

Бүріккіш пистолетпен бүріккіш материал контейнерін әрдайым пайдаланылған бүріккіш материалға арналған сұйылтқыш (еріткіш немесе су) затпен тазалаңыз.

Бүріккіш пистолеттің форсунка мен ауа тесіктерін ешқашан ұштық заттармен тазаламаңыз.

– Негізгі құралды **19** өшіріңіз.

– Негізгі құрал **19** мен бүріккіш пистолеттен **1** ауа шлангін **17** алып тастаңыз (найзалы құлыпты **18** сағат тіліне қарсы шірек айналым бұраңыз; найзалы құлыпты **18** қосқыштан **4/24** шығарыңыз).

– Керек болса негізгі құралды сұйылтқыш затпен дамқылдалған шүберекпен тазалап сосын негізгі құрал **19** мен ауа шлангін **17** тазалау қоршауындан алып тастаңыз.

– Бүріккіш пистолеттің басқару қосқышын **6** бүріккіш материал контейнерге кері ағуы үшін басыңыз.

– Контейнерді **7** бұрап шығарып қалған бүріккіш материалды түпнұсқалық бүріккіш материалға қосыңыз.

– Контейнерді **7** жартына дейін сұйылтқышпен (еріткіш немесе су) толтырып он бүріккіш пистолетте **1** қайта бекітіңіз.

– Бүріккіш пистолетін бірнеше рет шайқаңыз.

– Контейнерді **7** бұрап шығарып бос материал ыдысына толық босатыңыз.

– Жаппа сомынды **3**, ауа қалпақшасын **2**, тығыздауыш шайбаны **11**, пайдаланған форсунка қалпақшасын **9/8** тығыздауыш сақинамен **10** және құбырлық тіреушені **12** ыдыс тығыздауышымен **14** шешіңіз.

Тығыздауыш сақина **10** форсунка қалпақшасында қалуына көз жеткізіңіз.

– Бір шелекте сұйылтқышпен барлық бояу өткізетін бөлшектерді әдеттегі шаю қылшағымен тазалаңыз. Бояу каналын **16** бүріккіш пистолетте **1** тазалаңыз.

– Құбырлық тіреуше **12** контейнер тығыздауышымен **14** бүріккіш материалы жоқ және зақымдалмаған болуына көз жеткізіңіз.

Керек болса контейнер тығыздауышын **14** және сұйылтқышпен тазалаңыз.

Ауа шығару тесігін **15** тиісті затпен тазалаңыз.

– Контейнер мен бүріккіш пистолетті сыртынан сұйылтқышпен ылғалданған шүберекпен сүртіңіз.

– Жинаудан алдын барлық бөлшектерді кептіріңіз.

– Бүріккіш жүйені кері реттілікте қайта орнатыңыз.

Контейнер тығыздауышын **14** қайта жоғарыға тіреушенің ойығына **12** жылжытыңыз.

Бүріккіш пистолетті дұрыс тығыздау үшін контейнер тығыздауышы тіреуше ойығының айналысында дәл орнатылғанын қамтамасыз етіңіз.

Тіреуше **12** тірелгенше түс арнасына **16** жылжуына көз жеткізіңіз.

Материалдарды кәдеге жарату

Сұйылту заттары мен бұрку материалының қалдықтарын қоршаған ортаны сақтайтын ретте кәдеге жаратылуы керек. Өндірушінің кәдеге жарату нұсқаулары мен арнайы қоқыс бойынша жергілікті ережелерді ескеріңіз.

Қоршаған орта үшін зиянды химикаттарды жерге, жер астындағы суға немесе суаттарға түсуі мүмкін емес.

Қоршаған орта үшін зиянды химикаттарды ешқашан канализацияға тастамаңыз!

168 | Қазақша**Сақтау**

- Майда бүріккіш жүйесін сақтаудан алдын, оны әбден тазалап барлық бөлшектерді жинаудан алдын кептіріңіз.

Ақаулықтарды жою

| Ақау | Себебі | Шешімі |
|--|--|--|
| Бүріккіш материал дұрыс қаптамай жатыр | Бүріккіш материал көлемі тем кем | Айналма реттегішті 5 + бағытында бұраңыз |
| | Бүріккіш аймақ қашықтығы үлкен | Бүріккіш қашықтығын қысқартыңыз |
| | Бүріккіш аймағында бүріккіш материалы кем, бүріккіш аймаққа анда-санда бүріккіледі | Бүріккіш аймаққа жиі бүріккіз |
| | Бүріккіш материал қою | Бүріккіш материалды қайта сұйылтып сынақты бүріккіш орындаңыз |
| Бүріккіш материал жатқаннан соң тамып жатыр | Тым көп материал бүріккілді | Айналма реттегішті 5 – бағытында бұраңыз |
| | Бүріккіш аймақ қашықтығы кіші | Бүріккіш қашықтығын ұзартыңыз |
| | Бүріккіш материал сұйық | Түпнұсқалық бүріккіш материалды қосыңыз |
| | Бір жайда көп бүріккілді | Бояуды жағып екінші ретте бір жайда көп бүріккіңіз |
| Дөрекі шашырау | Бүріккіш материал көлемі жоғары | Айналма реттегішті 5 – бағытында бұраңыз |
| | PFS 2000: Ақ форсунка қалпақшасы 9 орнатылған (форсунка диаметрі тым үлкен) | Сұр форсунка қалпақшасын 8 орнатыңыз |
| | Форсунка инесі 13 ластанған | Форсунка инесін тазалау |
| | Бүріккіш материал қою | Бүріккіш материалды қайта сұйылтып сынақты бүріккіш орындаңыз |
| Қатты бояу туманы | Ауа сүзгісі 26 қатты ластанды | Ауа сүзгісін алмастырыңыз |
| | Тым көп материал бүріккілді | Айналма реттегішті 5 – бағытында бұраңыз |
| Бүріккіш ағын үзіліп жатыр | Бүріккіш аймақ қашықтығы үлкен | Бүріккіш қашықтығын қысқартыңыз |
| | Контейнерде бүріккіш материал кем | Бүріккіш материалды толтырыңыз |
| | Ауа шығару тесігін 15 құбырлық тіреушеде 12 бітеліп қалған | Құбырлық тіреуше мен ауа шығару тесігін тазалаңыз |
| | Құбырлық тіреуше 12 бос | Құбырлық тіреушені тірелгенше бояу каналына 16 жылжытыңыз |
| | Форсунка қалпақшасы 9/8 бос жатыр | Форсунка өалпақшасын 9/8 тартып қойыңыз |
| | Ауа сүзгісі 26 қатты ластанды | Ауа сүзгісін алмастырыңыз |
| Бүріккіш материал форсунка қалпақшасынан тамып тұр | Бүріккіш материалдың форсунка қалпақшасында 9/8 форсунка инесінде 13 және ауа қалпақшасында 2 жиналуы | Форсунка қалпақшасын, форсунка инесін және ауа қалпақшасын тазалаңыз |
| | Форсунка қалпақшасы 9/8 бос жатыр | Форсунка өалпақшасын 9/8 тартып қойыңыз |

| Ақау | Себебі | Шешімі |
|--|---|--|
| Бүріккіш материал форсункадан қалпақшасынан шықпай жатыр | Құбырлық тіреуше 12 бос | Құбырлық тіреушені тірелгенше бояу каналына 16 жылжытыңыз |
| | Форсунка инесі 13 бітеліп қалған | Форсунка инесін тазалау |
| | Құбырлық тіреуше 12 бітеліп қалды | Құбырлық тіреушені тазалаңыз |
| | Ауа шығару тесігін 15 құбырлық тіреушеде 12 бітеліп қалған | Құбырлық тіреуше мен ауа шығару тесігін тазалаңыз |
| | Контейнер тығыздауышы жоқ 14 немесе зақымдалған | (жаңа) Контейнер тығыздауышын құбырлық тіреуше жоғарысынан науаға жылжытыңыз |
| | Бүріккіш материал қою | Бүріккіш материалды қайта сұйылтып сынақты бүркүді орындаңыз |
| Бүріккіш материал ластанған (бояу кесектері) | Бүріккіш пистолетті толық босатып тазалаңыз; бүріккіш материалды құю кезінде толтыру торшасынан өткізіңіз | |

Тұтынушыға қызмет көрсету және пайдалану кеңестері

Қызмет көрсету шеберханасы өнімді жөндеу және күту, сондай-ақ қосалқы бөлшектер туралы сұрақтарға жауап береді. Қажетті сызбалар мен қосалқы бөлшектер туралы ақпаратты мына мекенжайдан табасыз:

www.bosch-pt.com

Кеңес беруші Bosch қызметкерлері өнімді пайдалану және олардың қосалқы бөлшектері туралы сұрақтарыңызға тиынақты жауап береді.

Сұрақтар қою және қосалқы бөлшектерге тапсырыс беру кезінде міндетті түрде өнімнің зауыттық тақтайшасындағы 10-санды өнім нөмірін жазыңыз.

Өндіруші талаптары мен нормаларының сақталуымен электр құралын жөндеу және кепілді қызмет көрсету барлық мемлекеттер аумағында тек „Роберт Бош“ фирмалық немесе авторизацияланған қызмет көрсету орталықтарында орындалады.

ЕСКЕРТУ! Заңсыз жолмен әкелінген өнімдерді пайдалану қауіпті, денсаулығыңызға зиян келтіруі мүмкін. Өнімдерді заңсыз жасау және тарату әкімшілік және қылмыстық тәртіп бойынша Заңмен қудаланады.

Қазақстан

ЖШС „Роберт Бош“

Электр құралдарына қызмет көрсету орталығы

Алматы қаласы

Қазақстан

050050

Райымбек данғылы

Коммунальная көшесінің бұрышы, 169/1

Тел.: +7 (727) 232 37 07

Факс: +7 (727) 233 07 87

E-Mail: info.powertools.ka@bosch.com

Ресми сайты: www.bosch.kz; www.bosch-pt.kz

Кәдеге жарату

Бүріккіш пистолет, электр құрал, оның жабдықтары мен орамасын қоршаған ортаны қорғайтын кәдеге жарату орнына тапсыру қажет.

Электр құралдарды үй қоқысына тастамаңыз!

Тек қана ЕО елдері үшін:



Электр және электрондық ескі құралдар бойынша Еуропа 2012/19/EU ережесі және оның ұлттық заңдарда орындалуы бойынша басқа пайдаланып болмайтын электр құралдар бөлек жиналып кәдеге жаратылуы қажет.

Техникалық өзгерістер енгізу құқығы сақталады.

Română

Instrucțiuni privind siguranța și protecția muncii

Indicații generale de avertizare pentru scule electrice

⚠️ AVERTISMENT Citiți toate indicațiile de avertizare și instrucțiunile. Nerespectarea indicațiilor de avertizare și a instrucțiunilor poate provoca electrocutare, incendii și/sau răniri grave.

Păstrați toate indicațiile de avertizare și instrucțiunile în vederea utilizărilor viitoare.

Termenul de „sculă electrică” folosit în indicațiile de avertizare se referă la sculele electrice alimentate de la rețea (cu cablu de alimentare) și la sculele electrice cu acumulator (fără cablu de alimentare).

Siguranța la locul de muncă

- ▶ **Mențineți-vă sectorul de lucru curat și bine iluminat.** Dezordinea sau sectoarele de lucru neluminate pot duce la accidente.
- ▶ **Nu lucrați cu scula electrică în mediu cu pericol de explozie, în care există lichide, gaze sau pulberi inflamabile.** Sculele electrice generează scântei care pot aprinde praful sau vaporii.
- ▶ **Nu permiteți accesul copiilor și al altor persoane în timpul utilizării sculei electrice.** Dacă vă este distrasă atenția puteți pierde controlul asupra mașinii.

Siguranța electrică

- ▶ **Ștecherul sculei electrice trebuie să fie potrivit prizei electrice. Nu este în nici un caz permisă modificarea ștecherului. Nu folosiți fișe adaptoare la sculele electrice legate la pământ de protecție.** Ștecherele nemodificate și prizele corespunzătoare diminuează riscul de electrocutare.
- ▶ **Evitați contactul corporal cu suprafețe legate la pământ ca țevi, instalații de încălzire, sobe și frigider.** Există un risc crescut de electrocutare atunci când corpul vă este legat la pământ.
- ▶ **Feriți mașina de ploaie sau umezeală.** Pătrunderea apei într-o sculă electrică mărește riscul de electrocutare.
- ▶ **Nu schimbați destinația cablului folosindu-l pentru transportarea sau suspendarea sculei electrice ori pentru a trage ștecherul afară din priză. Feriți cablul de căldură, ulei, muchii ascuțite sau componente aflate în mișcare.** Cablurile deteriorate sau încurcate măresc riscul de electrocutare.
- ▶ **Atunci când lucrați cu o sculă electrică în aer liber, folosiți numai cabluri prelungitoare adecvate și pentru mediul exterior.** Folosirea unui cablu prelungitor adecvat pentru mediul exterior diminuează riscul de electrocutare.

- ▶ **Atunci când nu poate fi evitată utilizarea sculei electrice în mediu umed, folosiți un întrerupător automat de protecție împotriva tensiunilor periculoase.** Întrubunțarea unui întrerupător automat de protecție împotriva tensiunilor periculoase reduce riscul de electrocutare.

Siguranța persoanelor

- ▶ **Fiți atenți, aveți grijă de ceea ce faceți și procedați rațional atunci când lucrați cu o sculă electrică. Nu folosiți scula electrică atunci când sunteți obosiți sau vă aflați sub influența drogurilor, a alcoolului sau a medicamentelor.** Un moment de neatenție în timpul utilizării mașinii poate duce la răniri grave.
- ▶ **Purtați echipament personal de protecție și întotdeauna ochelari de protecție.** Purtarea echipamentului personal de protecție, ca masca pentru praf, încălțăminte de siguranță antiderapantă, casca de protecție sau protecția auditivă, în funcție de tipul și utilizarea sculei electrice, diminuează riscul răniilor.
- ▶ **Evitați o punere în funcțiune involuntară. Înainte de a introduce ștecherul în priză și/sau de a introduce acumulatorul în scula electrică, de a o ridica sau de a o transporta, asigurați-vă că aceasta este oprită.** Dacă atunci când transportați scula electrică țineți degetul pe întrerupător sau dacă porniți scula electrică înainte de a racorda la rețeaua de curent, puteți provoca accidente.
- ▶ **Înainte de pornirea sculei electrice îndepărtați dispozitivele de reglare sau cheile fixe din aceasta.** Un dispozitiv sau o cheie lăsată într-o componentă de mașină care se rotește poate duce la răniri.
- ▶ **Evitați o ținută corporală nefirească. Adoptați o poziție stabilă și mențineți-vă întotdeauna echilibrul.** Astfel veți putea controla mai bine mașina în situații neașteptate.
- ▶ **Purtați îmbrăcăminte adecvată. Nu purtați îmbrăcăminte largă sau podoabe. Feriți părul, îmbrăcăminte și mănușile de piesele aflate în mișcare.** Îmbrăcăminte largă, părul lung sau podoabele pot fi prinse în piesele aflate în mișcare.
- ▶ **Dacă pot fi montate echipamente de aspirare și colectare a prafului, asigurați-vă că acestea sunt racordate și folosite în mod corect.** Folosirea unei instalații de aspirare a prafului poate duce la reducerea poluării cu praf.

Utilizarea și manevrarea atentă a sculelor electrice

- ▶ **Nu suprasolicitați mașina. Folosiți pentru executarea lucrării dv. scula electrică destinată aceluși scop.** Cu scula electrică potrivită lucrați mai bine și mai sigur în domeniul de putere indicat.
- ▶ **Nu folosiți scula electrică dacă aceasta are întrerupătorul defect.** O sculă electrică, care nu mai poate fi pornită sau oprită, este periculoasă și trebuie reparată.
- ▶ **Scoateți ștecherul afară din priză și/sau îndepărtați acumulatorul, înainte de a executa reglaje, a schimba accesoriul sau de a pune mașina la o parte.** Această măsură de prevedere împiedică pornirea involuntară a sculei electrice.

- ▶ **Păstrați sculele electrice nefolosite la loc inaccesibil copiilor. Nu lăsați să lucreze cu mașina persoane care nu sunt familiarizate cu aceasta sau care nu au citit aceste instrucțiuni.** Sculele electrice devin periculoase atunci când sunt folosite de persoane lipsite de experiență.
- ▶ **Întrețineți-vă scula electrică cu grijă. Controlați dacă componentele mobile ale sculei electrice funcționează impecabil și dacă nu se blochează, sau dacă există piese rupte sau deteriorate astfel încât să afecteze funcționarea sculei electrice. Înainte de utilizare dați la reparat piesele deteriorate.** Cauza multor accidente a fost întreținerea necorespunzătoare a sculelor electrice.
- ▶ **Mențineți bine ascuțite și curate dispozitivele de tăiere.** Dispozitivele de tăiere întreținute cu grijă, cu tășuri ascuțite se înțepenesc în mai mică măsură și pot fi conduse mai ușor.
- ▶ **Folosiți scula electrică, accesoriile, dispozitivele de lucru etc. conform prezentelor instrucțiuni. Țineți cont de condițiile de lucru și de activitatea care trebuie desfășurată.** Folosirea sculelor electrice în alt scop decât pentru utilizările prevăzute, poate duce la situații periculoase.

Service

- ▶ **Încredințați scula electrică pentru reparare numai personalului de specialitate, calificat în acest scop, repararea făcându-se numai cu piese de schimb originale.** Astfel veți fi siguri că este menținută siguranța mașinii.

Indicații privind siguranța pentru sistemele de pulverizare fină

- ▶ **Păstrați-vă sectorul de lucru curat, bine iluminat și fără recipiente cu vopsea sau solvenți, lavete sau alte materiale inflamabile.** Pericol posibil de autoaprindere. Țineți la îndemână extintoare/stingătoare funcționale disponibile în orice moment.
- ▶ **Asigurați o ventilație bună în sectorul de pulverizare și aer proaspăt suficient în întreaga încăpere.** Solvenții inflamabili care se evaporă generează un mediu exploziv.
- ▶ **Nu pulverizați și nu curățați cu materiale ale căror punct de aprindere este sub 55 °C. Folosiți materiale pe bază de apă, hidrocarburi greu volatile sau alte materiale asemănătoare.** Solvenții volatili, care se evaporă ușor, crează un mediu exploziv.
- ▶ **Nu pulverizați în zona surselor de aprindere precum scânteele electrice, flăcările deschise, flăcările de aprindere, obiectele fierbinți, motoarele, țigările și scânteele produse de introducerea/scoaterea din priză a cablurilor de curent sau de acționarea întrerupătoarelor.** Astfel de surse de scântee pot duce la aprinderea mediului de lucru.
- ▶ **Nu pulverizați cu produse, despre care nu se știe dacă sunt periculoase.** Produsele necunoscute pot genera condiții periculoase.
- ▶ **Nu pulverizați soluție pentru desprins tapetul și nici apă fiartă. Pulverizați numai apă caldă (max. 55 °C) fără adaosuri chimice.**

- ▶ **În timpul pulverizării sau manevrării de produse chimice purtați echipament personal de protecție suplimentar cum sunt mănuși de protecție corespunzătoare și protecție sau mască de protecție a respirației.** Folosirea echipamentului de protecție în condiții adecvate reduce expunerea la substanțe periculoase.



- ▶ **Țineți seama de toate pericolele pe care le prezintă produsul pulverizat. Respectați marcasele de pe recipient sau informațiile producătorului despre produsul pulverizat, inclusiv obligativitatea folosirii echipamentului personal de protecție.** Pentru a reduce riscul de incendiu și cel de vătămări corporale provocate substanțe toxice, carcinogene, etc. trebuie respectate instrucțiunile producătorului.
- ▶ **Nu murdăriți cu vopsea și alte lichide ștecherul cablului de alimentare și trăgaciul pistolului de vopsit. Nu apucați niciodată cablul de contactele cu fișă, pentru sprijin suplimentar.** Nerespectarea celor de mai sus poate duce la electrocutare.
- ▶ **Supravegheați copiii.** Astfel vă veți asigura că, copiii nu se joacă cu sistemul de pulverizare fină.

Descrierea produsului și a performanțelor



Citiți toate indicațiile de avertizare și instrucțiunile. Nerespectarea indicațiilor de avertizare și a instrucțiunilor poate provoca electrocutare, incendii și/sau răni grave.

Utilizare conform destinației

PFS 1000

Scula electrică este destinată numai pulverizării de vopsele email care conțin solvenți și pot fi diluate cu apă, de lazuri, grunduri, lacuri transparente, bațuri, uleiuri și apă. Scula electrică poate fi folosită și pentru pulverizarea vopselelor de dispersie și a celor pe bază de latex mai diluate. Scula electrică nu este adecvată pentru prelucrarea leșilor, materialelor de acoperire care conțin acizi, a substanțelor granulate de stropit, cât și a substanțelor vâscoase.

PFS 2000

Scula electrică este destinată numai pulverizării de vopsele de dispersie și pe bază de latex, a vopselelor email care conțin solvenți și pot fi diluate cu apă, de lazuri, grunduri, lacuri transparente, bațuri, uleiuri (ALLPaint) și apă.

Scula electrică nu este adecvată pentru prelucrarea de leșii, materiale de acoperire care conțin acizi și de vopsele pentru fațade.

172 | Română

Elemente componente

Numeroarea elementelor componente se referă la schițele sculei electrice de la paginile grafice.

- 1 Pistol de vopsit
- 2 Clapetă de aer
- 3 Piuliță olandeză
- 4 Racord furtun (pistol de vopsit)
- 5 Rozetă de reglare pentru ajustarea debitului de pulverizare
- 6 Întrerupător de control
- 7 Rezervor produs de pulverizat
- 8 Capac duză (gri: pentru cazul de utilizare „Lemn“)
- 9 Capac duză (alb: pentru cazul de utilizare „Perete“)
(PFS 2000)
- 10 Inel de etanșare
- 11 Șaibă de etanșare
- 12 Tub de refulare

- 13 Ac de duză
- 14 Garnitură rezervor
- 15 Orificiu de aerisire
- 16 Canal vopsea
- 17 Furtun de aer
- 18 Închizătoare tip baionetă
- 19 Unitate de bază
- 20 Întrerupător pornit/oprit
- 21 Mâner de transport
- 22 Curea de transport
- 23 Capac filtru de aer
- 24 Racord furtun (unitatea de bază)
- 25 Inel de prindere pentru cureaua de transport
- 26 Filtru de aer

*Accesoriile ilustrate sau descrise nu sunt cuprinse în setul de livrare standard. Puteți găsi accesoriile complete în programul nostru de accesorii.

Date tehnice

| Sistem de pulverizare fină | | PFS 1000 | PFS 2000 |
|---|--------|---------------|---------------|
| Număr de identificare | | 3 603 B07 0.. | 3 603 B07 3.. |
| Putere nominală | W | 410 | 440 |
| Debit de pompare | ml/min | 100 | 200 |
| Timp necesar pentru vopsirea unei suprafețe de 2 m ² | min | 2 | 1,3 |
| Volum rezervor produs de pulverizat | ml | 800 | 800 |
| capac de duză 8 (gri) | | | |
| – Caz de utilizare „Lemn“: Pulverizarea de vopsele email care conțin solvenți și pot fi diluate cu apă, de lazuri, grunduri, lacuri transparente, băițuri și uleiuri | | ● | ● |
| capac de duză 9 (albă) | | | |
| – Caz de utilizare „Perete“: Pulverizarea vopselelor de dispersie și pe bază de latex | | – | ● |
| Lungime furtun de aer | m | 1,25 | 1,25 |
| Greutate conform EPTA-Procedure 01/2003 | kg | 2,0 | 2,0 |
| Clasa de protecție | | □/II | □/II |

Specificațiile sunt valabile pentru o tensiune nominală [U] de 230 V. În cazul unor tensiuni diferite și al unor modele de execuție specifice anumitor țări, aceste specificații pot varia.

Informație privind zgomotul/vibrațiile

Valorile zgomotului emis au fost determinate conform EN 60745-1, EN 50580.

Nivelul presiunii sonore evaluat A al sculei electrice este în mod normal de 79 dB(A). Incertitudine K = 3 dB.

Nivelul zgomotului poate depăși 80 dB(A) în timpul lucrului.

Purtați aparat de protecție auditivă!

Valorile totale ale vibrațiilor a_h (suma vectorială a trei direcții) și incertitudinea K au fost determinate conform EN 60745-1, EN 50580:

a_h < 2,5 m/s², K = 1,5 m/s².

Nivelul vibrațiilor specificat în prezentele instrucțiuni a fost măsurat conform unei proceduri de măsurare standardizate în EN 60745 și poate fi utilizat la compararea diferitelor scule electrice. El poate fi folosit și pentru evaluarea provizorie a solicitării vibratorii.

Nivelul specificat al vibrațiilor se referă la cele mai frecvente utilizări ale sculei electrice. În eventualitatea în care scula electrică este utilizată pentru alte aplicații, împreună cu accesorii diverse sau care diferă de cele indicate sau nu beneficiază de o întreținere satisfăcătoare, nivelul vibrațiilor se poate abate de la valoarea specificată. Aceasta poate amplifica considerabil solicitarea vibratorie de-a lungul întregului interval de lucru.

Pentru o evaluare exactă a solicitării vibratorii ar trebui luate în calcul și intervalele de timp în care scula electrică este deconectată sau funcționează, dar nu este utilizată efectiv. Această metodă de calcul ar putea duce la reducerea considerabilă a valorii solicitării vibratorii pe întreg intervalul de lucru. Stabiliți măsuri de siguranță suplimentare pentru protejerea utilizatorului împotriva efectului vibrațiilor, ca de exemplu: întreținerea sculei electrice și a accesoriilor, menținerea căldurii mâinilor, organizarea proceselor de muncă.

Declarație de conformitate **CE**

Declaram pe proprie răspundere că produsul descris la paragraful „Date tehnice” corespunde tuturor dispozițiilor relevante ale Directivelor 2011/65/UE, până la 19 aprilie 2016; 2004/108/CE, începând cu 20 aprilie 2016; 2014/30/UE, 2006/42/CE inclusiv modificărilor acestora și este în conformitate cu următoarele standarde: EN 60745-1, EN 50580.

Documentație tehnică (2006/42/CE) la:

Robert Bosch GmbH, PT/ETM9,
70764 Leinfelden-Echterdingen, GERMANY

| | |
|--------------------------|-------------------------------|
| Henk Becker | Helmut Heinzelmann |
| Executive Vice President | Head of Product Certification |
| Engineering | PT/ETM9 |

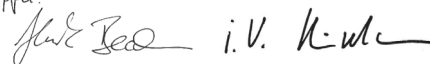
PPA

Robert Bosch GmbH, Power Tools Division
70764 Leinfelden-Echterdingen, GERMANY
Leinfelden, 19.03.2015

Montare

- ▶ **Înainte oricărui intervenții asupra sculei electrice scoateți cablul de alimentare afară din priză.**
- ▶ **Asigurați-vă că pistolul de pulverizat și unitatea de bază sunt montate cu toate elementele de etanșare în set complet.** Numai astfel poate fi garantată buna funcționare și siguranța sistemului de pulverizare fină.

Racordarea furtunului de aer (vezi figurile A1 – A2)

Racordarea unității de bază:

- Fixați o închizătoare tip baionetă **18** a furtunului de aer, conform marcajelor tip săgeată, în locașurile racordului **24** al unității de bază.
- Răsuciți închizătoarea tip baionetă un sfert de tură în sensul mișcării acelor de ceasornic.

Racordarea pistolului de vopsit:

- Fixați cea de-a doua închizătoare tip baionetă **18** a furtunului de aer, conform marcajelor tip săgeată, în locașurile racordului **4** al pistolului de vopsit.
- Răsuciți închizătoarea tip baionetă un sfert de tură în sensul mișcării acelor de ceasornic.

Indicație: Înainte de a umple cu produs de pulverizat, scoateți furtunul de aer **17** (prin rotirea un sfert de tură a închizătorii tip baionetă **18** în sens contrar mișcării acelor de ceasornic; extrageți închizătoarea tip baionetă **18** din locașul **4**).

Fixarea curelei de transport (vezi figura B)

Pentru a ajunge în bune condiții la toate suprafețele de prelucrat și pentru a fi flexibili, puteți agăța de umăr unitatea de bază cu ajutorul curelei de transport **22**.

- Prindeți în fiecare inel **25** câte un capăt al curelei.

Schimbarea capacului de duză (PFS 2000) (vezi figura C)

Indicație: Înainte de a alege capacul de duză, verificați prin agitare produsul de pulverizat. Un material nevâscos (de ex. vopsea pentru lemn) poate fi pulverizat mai bine cu capacul de duză gri **8**. Un material vâscos (de ex. lac pentru lemn sau vopsea pentru perete) poate fi pulverizat mai bine cu capacul de duză alb **9**.

- Pentru schimbarea capacului de duză, trebuie să deșurubați piulița olandeză **3**.
- Demontați clapeta de aer **2** și șaiba de etanșare **11**.
- Deșurubați capacul de duză montat. Asigurați-vă că garnitura inelară **10** a rămas pe capacul de duză.
- Înșurubați capacul de duză dorit în filetul pistolului de vopsit.
- Montați clapeta de aer **2** cu șaiba de etanșare **11** pe capacul de duză și fixați-o prin strângere cu piulița olandeză **3**.

Funcționare

- ▶ **Înainte oricărui intervenții asupra sculei electrice scoateți cablul de alimentare afară din priză.**

Pregătirea lucrului

- ▶ **Nu sunt permise operații de pulverizare pe malul apelor sau pe suprafețele învecinate, direct în zona de prelevare a apei.**

La cumpărarea vopselelor, lacurilor și produselor de pulverizat țineți seama de compatibilitatea acestora cu mediul ambiant.

Pregătirea suprafeței de pulverizat

Suprafața de pulverizat trebuie să fie curată, uscată și degresată.

- Înăspriți suprafețele netede și îndepărtați apoi praful de șlefuire.

În timpul lucrului, toate suprafețele neacoperite se pot murdări de la ceața de dispersie. De aceea, pregătiți temeinic zonele învecinate ale suprafeței de pulverizat:

- Acoperiți sau protejați cu bandă adezivă podeaua, obiectele de mobilier, ușile, ferestrele cât și tocurile de ferestre și uși.

Pregătirea produsului de pulverizat

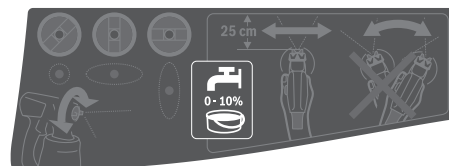

- Agitați bine produsul ce trebuie pulverizat.
- Diluați, dacă este necesar, produsul de pulverizat.

174 | Română

| Produs de pulverizat | Diluare recomandată |
|--|---------------------|
| Baițuri, uleiuri, lazuri, agenți de impregnare, grunduri anticorozive | 0 % |
| Vopsele de email care pot fi diluate cu solvenți sau cu apă, grunduri, lazuri pentru calorifere, lazuri groase | 10 % |
| Vopsele de dispersie, vopsele cu latex | minimum 10 % |

- ▶ **La diluare aveți grijă ca produsul de pulverizat și diluantul să fie compatibile.** În cazul adăugării unui diluant greșit se pot forma glomerule care produc înfundarea pistolului de stropit.
- ▶ **La diluarea produsului de pulverizat aveți grijă ca, după diluare, punctul de aprindere al amestecului să se afle din nou sub 55 °C.** Diluarea, de exemplu a lacurilor pe bază de solvent, coboară punctul de aprindere.

Umplerea recipientului cu produsul ce trebuie pulverizat (vezi figurile D1 – D2)

Indicație: Înainte de a umple cu produs de pulverizat, scoateți furculița de aer **17** (prin rotirea unui sfert de tură a închizătorii tip baionetă **18** în sens contrar mișcării acelor de ceasornic; extrageți închizătoarea tip baionetă **18** din locașul **4**).

- Deșurubați recipientul **7** de pe pistolul de vopsit.
- Turnați produs de pulverizat **cel mult până la marcajul 800** în rezervorul **7**.
- Răsuciți astfel tubul de refulare **12**, încât produsul să poată fi pulverizat aproape fără resturi:

| | |
|--|--|
| pentru operațiile de pulverizare a obiectelor aflate în poziție orizontală | spre înainte în direcția capac de duză/clapetă de aer |
| pentru operații de pulverizare deasupra capului | spre spate în direcția mânerului |

- Efectuați o pulverizare de probă pe o suprafață de testare. (vezi „Pulverizare“, pagina 174)

Dacă ați obținut un aspect optim de pulverizare, puteți începe pulverizarea propriuzisă.

sau

Dacă rezultatul pulverizării nu este satisfăcător sau dacă nu ieșe deloc vopsea, procedați conform celor descrise la „Remediarea deranjamentelor“ de la pagina 176.

Punere în funcțiune (vezi figura E)

- ▶ **Țineți seama de tensiunea rețelei de alimentare!** Tensiunea sursei de curent trebuie să coincidă cu datele de pe plăcuța indicatoare a tipului sculei electrice.
- ▶ **Aveți grijă ca unitatea de bază să nu poată absorbi praf sau alte murdării în timpul funcționării.**
- ▶ **Aveți grijă să nu pulverizați niciodată unitatea de bază.**
- ▶ **Înterupeți procesul de pulverizare în cazul în care în timpul pulverizării se scurge lichid prin alte locuri și nu prin duza prevăzută în acest scop și readuceți pistolul de stropit în starea corespunzătoare de funcționare.** Există pericol de electrocutare.
- ▶ **Nu pulverizați spre dumneavoastră înșivă, spre alte persoane sau spre animale.**

Pornire

Pentru a economisi energie, porniți sistemul de pulverizare fi-nă numai atunci când îl folosiți.

- PFS 2000: Verificați dacă este montat capacul de duză corect (vezi „Schimbarea capacului de duză“, pagina 173).
- Introduceți în priză ștecherul de la rețea.
- Apucați pistolul de vopsit și îndreptați-l asupra suprafeței de pulverizat.
- Împingeți spre înainte întrerupătorul pornit/oprit **20**.
- Apăsați trăgaciul **6** pistolului de vopsit.

Indicație: Dacă unitatea de bază este conectată, prin clapeta de aer **2** iese întotdeauna aer.

Oprire

- Eliberați trăgaciul **6** și împingeți spre spate întrerupătorul pornit/oprit **20**.
- Scoateți din priză ștecherul de la rețea.

Instrucțiuni de lucru

Pulverizare (vezi figura F)

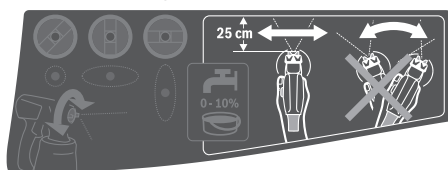

Indicație: Țineți seama de direcția vântului atunci când folosiți scula electrică în aer liber.

- Executați mai întâi o pulverizare de probă și ajustați aspectul pulverizării și debitul de pulverizare în funcție de produsul folosit la pulverizare. (Reglaje vezi paragrafele următoare)
- Țineți neapărat pistolul de vopsit perpendicular pe obiectul de stropit, la o distanță uniformă de 20 – 25 cm față de acesta.
- Începeți operația de pulverizare dinspre partea exterioră a suprafeței ce trebuie pulverizată.
- Deplasați uniform, orizontal sau vertical, pistolul de pulverizat, în funcție de aspectul de pulverizare prealabil reglat. Se va obține o calitate uniformă a suprafeței, dacă fâșiile pulverizate se vor suprapune pe o porțiune de 4 – 5 cm.
- În cazul operațiilor de pulverizare a unor obiecte așezate orizontal sau al operațiilor de pulverizare deasupra capului, țineți pistolul de pulverizat puțin oblic și deplasați-l înainte și înapoi față de suprafața pulverizată.

Pericol de împiedicare! Fiți atenți la eventualele obstacole din încăpere.

- Evitați întreruperile în zona suprafeței de pulverizare. Conducerea uniformă a pistolului de vopsit duce la obținerea unei suprafețe pulverizate de calitate unitară. O distanță și un unghi de stropire neuniforme duc la formarea unei burnițe groase de vopsea și prin aceasta la obținerea unei suprafețe pulverizate neregulat.

- Încheiați operația de pulverizare în exteriorul suprafeței ce trebuie pulverizate.

La stropire, nu goliți niciodată complet rezervorul cu material de pulverizat. Când tubul de refulare nu mai este cufundat în materialul de pulverizat, jetul de stropire se rupe, ducând la formarea unei suprafețe nestropite uniform.

Dacă pe clapeta de aer sau pe capacul de duză se depune material de pulverizat, curățați ambele componente cu diluantul întrebuițat.

Ajustarea aspectului de pulverizare

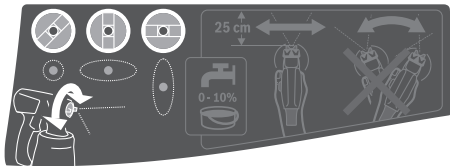

► Nu acționați niciodată trăgaciul 6 în timpul reglării clapetei de aer 2.

- Rotiți clapeta de aer 2 pentru a o aduce în poziția dorită.

| Clapeta de aer | Jet pulverizare | Utilizare |
|----------------|-----------------|--|
| | | jet plat orizontal pentru direcție de lucru verticală |
| | | jet plat vertical pentru direcție de lucru orizontală |
| | | jet rotund pentru colțuri, margini și locuri greu accesibile |

Reglarea debitului de pulverizare (vezi figura G)

(PAINT)Volume)

- Răsuciți rozeta de reglare 5, pentru a regla debitul de pulverizare dorit:
 - : debit minim de pulverizare,
 - + : debit maxim de pulverizare.

| Debit de pulverizare | Reglaj |
|---|--|
| Prea mult produs pulverizat pe suprafața care trebuie pulverizată: | Trebuie redus debitul de pulverizare. – Rotiți rozeta de reglare 5 în direcția –. |
| Prea puțin produs pulverizat pe suprafața care trebuie pulverizată: | Trebuie mărit debitul de pulverizare. – Rotiți rozeta de reglare 5 în direcția +. |

Umezirea tapetului

Pentru desprinderea ușoară a tapetului vechi, puteți stropi tapetul cu apă caldă (max. 55 °C).

Folosiți pentru aceasta capacul de duză gri 8.

Pauze de lucru și transport (vezi figurile H–I)

Pentru transportul ușor al sistemului de pulverizare fină, pe unitatea de bază sunt montate un mâner de transport 21 și o curea de transport 22.

În timpul lucrului puteți atârna unitatea de bază 19 cu ajutorul curelei de transport 22, transversal peste umăr.

În pauzele de lucru, pistolul de vopsit 1 poate fi pus jos pe o suprafață de lucru plană. Din acesta s-ar putea scurge produs de pulverizat.

- Așezați întotdeauna pistolul plin cu produs de pulverizat în poziție verticală pe o suprafață plană. Dacă pistolul este așezat în poziție orizontală, din acesta se poate scurge produs de pulverizat.

Întreținere și service

Întreținere și curățare

- Înaintea oricăror intervenții asupra sculei electrice scoateți cablul de alimentare afară din priză.
- După fiecare utilizare, curățați bine piesele componente ale sistemului de pulverizare fină, în special componentele prin care trece vopseaua. O curățare corectă este premisa funcționării perfecte și sigure a pistolului de pulverizat. În lipsa curățării sau în cazul unei curățări incorecte, pretențiile privind garanția u vor fi acceptate.

Dacă este necesară înlocuirea cablului de racordare, pentru a evita punerea în pericol a siguranței exploatarei, această operație se va executa de către Bosch sau de către un centru autorizat de asistență tehnică post-vânzări pentru scule electrice Bosch.

Curățarea filtrului de aer (vezi figura J)

Filtrul de aer 26 trebuie curățat ocazional. Dacă filtrul de aer este foarte murdar, el trebuie înlocuit.

- Deschideți capacul filtrului de aer 23.
- Extrageți filtrul de aer 26.
- Puțin murdar:
Scuturați prin baterie filtrul de aer 26.
sau
foarte murdar:
Curățați filtrul de aer 26 sub jet de apă și lăsați-l apoi să se usuce bine, pentru a evita formarea mușei.
- sau
Schimbați filtrul de aer 26.
- Introduceți din nou filtrul de aer.
- Închideți la loc capacul filtrului de aer 23.

Curățarea sistemului de pulverizare (vezi figura K)

Curățați întotdeauna pistolul de stropit și recipientul pentru produs de pulverizat cu diluantul adecvat (solvent sau apă) produsului utilizat la pulverizare.

176 | Română

Nu curățați niciodată cu obiecte ascuțite orificiile duzelor și orificiile de aerisire ale pistolului de vopsit.

- Opriiți unitatea de bază **19**.
- Scoateți, atât de la unitatea de bază **19** cât și de la pistolul de vopsit **1**, furtunul de aer **17** (un sfert de tură a închizătorii tip baionetă **18** în sens contrar mișcării acelor de ceasornic; trageți închizătoarea tip baionetă **18** afară din r-cordul **4/24**).
- Curățați, dacă este necesar, unitatea de bază cu o lavetă înmuiată într-un diluant și îndepărtați apoi unitatea de bază **19** și furtunul de aer **17** din sectorul de curățare.
- Apăsăți trăgaciul **6** pistolului de vopsit pentru ca produsul de pulverizat să fie redirecționat în rezervor.
- Deșurubați rezervorul **7** și goliți restul de produs de pulverizat înapoi în bidonul original cu produs de pulverizat.
- Umpleți pe jumătate rezervorul **7** cu diluant (solvent sau apă) și fixați-l din nou pe pistolul de vopsit **1**.
- Scuturați de mai multe ori pistolul de vopsit.
- Deșurubați rezervorul **7** și goliți-l complet într-o doză golită de vopsea.
- Demontați piulița olandeză **3**, clapeta de aer **2**, șaiba de etanșare **11**, capacul de duză utilizat **9/8** cu garnitura inelară **10** și tubul de refulare **12** cu garnitura rezervorului **14**. Asigurați-vă că garnitura inelară **10** a rămas pe capacul de duză.
- Curățați într-o găleată cu diluant, toate componentele care transportă vopseaua, cu o perie de spălare uzuală din comerț.
- Curățați și canalul de vopsea **16** al pistolului de vopsit **1**.
- Controlați dacă tubul de refulare **12** cu garnitura rezervorului **14** nu este murdar de vopsea și dacă este în perfectă stare.

Dacă este necesar, curățați încă o dată cu diluant garnitura rezervorului **14**.

Curățați orificiul de aerisire **15** cu un obiect adecvat.

- Curățați în aer liber recipientul și pistolul de stropit cu o lavetă umezită în diluant.
- Înainte de reasamblare, lăsați componentele să se usuce bine.
- Reasamblați sistemul de pulverizare fină în ordine inversă a operațiilor.
- Împingeți garnitura rezervorului **14** din nou în sus, în canalul tubului de refulare **12**.
- Asigurați-vă că, garnitura rezervorului este poziționată exact de jur împrejur în canalul tubului de refulare, pentru a etanșa corect pistolul de pulverizat.
- Aveți grijă să împingeți din nou tubul de refulare **12** până la punctul de oprire pe canalul de vopsea **16**.

Eliminarea produselor

Diluantul și resturile de produs de pulverizat trebuie eliminate ecologic. Respectați indicațiile privind eliminarea ale producătorului și prescripțiile locale privind eliminarea reziduurilor speciale.

Chimicalele care dăunează mediului înconjurător nu trebuie să ajungă în sol, în apa freatică sau în apele de suprafață. Nu deversați chimicalele care dăunează mediului înconjurător în canalizare!

Depozitare

- Înainte de a depozita sistemul de pulverizare fină, curățați-l temeinic și uscați cu grijă toate componentele înainte de asamblare.

Remediarea deranjamentelor

| Problemă | Cauză | Remediere |
|--|--|---|
| Produsul ce trebuie pulverizat nu acoperă bine | Debitul de pulverizare este prea mic | Se rotește rozeta de reglare 5 în direcția + |
| | Distanța la suprafața de pulverizat este prea mare | A se reduce distanța de pulverizare |
| | Prea puțin produs pulverizat pe suprafața ce trebuie pulverizată, s-a pulverizat în treceri prea rare pe suprafața de pulverizat | A se pulveriza în treceri mai dese pe deasupra suprafeței de vopsit |
| | Produsul ce trebuie pulverizat este prea vâscos | A se dilua din nou produsul de pulverizat și a se efectua o pulverizare de probă |
| După aplicare, produsul stropit se scurge | S-a încărcat cu prea mult produs de pulverizat | Se rotește rozeta de reglare 5 în direcția - |
| | Distanța la suprafața de pulverizat este prea mică | A se mări distanța de pulverizare |
| | Produsul de pulverizat este prea fluid | A se adăuga produs de pulverizat original |
| | S-a pulverizat de prea multe ori în același loc | A se îndepărta stratul de vopsea iar la a doua încercare de pulverizare, a nu se pulveriza atât de multe ori în același loc |

| Problemă | Cauză | Remediere |
|--|--|---|
| Pulverizare prea grosieră | Debitul de pulverizare este prea mare | Se rotește rozeta de reglare 5 în direcția – |
| | PFS 2000: Este montat capacul de duză alb 9 (diametru prea mare al duzei) | Montați capacul de duză gri 8 |
| | Acul duzei 13 este murdar | A se curăța acul duzei |
| | Produsul ce trebuie pulverizat este prea vâscos | A se dilua din nou produsul de pulverizat și a se efectua o pulverizare de probă |
| | Filtrul de aer 26 este foarte murdar | Schimbara filtrului de aer |
| Burnița de pulverizare este prea groasă | S-a încărcat cu prea mult produs de pulverizat | Se rotește rozeta de reglare 5 în direcția – |
| | Distanța la suprafața de pulverizat este prea mare | A se reduce distanța de pulverizare |
| Jetul pulverizat pulsează | Prea puțin produs de pulverizat în recipient | A se completa cu produs de pulverizat |
| | Orificiul de aerisire 15 al tubului de refulare 12 este înfundat | A se curăța tubul de refulare și orificiul de aerisire |
| | Tubul de refulare 12 este desprins | Împingeți tubul de refulare până la punctul de oprire peste canalul de vopsea 16 |
| | Capacul de duză 9/8 este slăbit | A se strânge capacul de duză 9/8 |
| | Filtrul de aer 26 este foarte murdar | Schimbara filtrului de aer |
| | Produsul ce trebuie pulverizat este prea vâscos | A se dilua din nou produsul de pulverizat și a se efectua o pulverizare de probă |
| Materialul de pulverizat picură din capacul de duză | Depuneri de produs de pulverizat pe capacul de duză 9/8 , acul de duză 13 și clapeta de aer 2 | A se curăța capacul de duză, acul de duză și clapeta de aer |
| | Capacul de duză 9/8 este slăbit | A se strânge capacul de duză 9/8 |
| Din capacul de duză nu iese deloc material de pulverizat | Tubul de refulare 12 este desprins | Împingeți tubul de refulare până la punctul de oprire peste canalul de vopsea 16 |
| | Acul duzei 13 este înfundat | A se curăța acul duzei |
| | Tubul de refulare 12 este înfundat | A se curăța tubul de refulare |
| | Orificiul de aerisire 15 al tubului de refulare 12 este înfundat | A se curăța tubul de refulare și orificiul de aerisire |
| | Garnitura rezervorului 14 lipsește sau este deteriorată | A se introduce o garnitură (nouă) de rezervor peste tubul de refulare, în canelură |
| | Produsul ce trebuie pulverizat este prea vâscos | A se dilua din nou produsul de pulverizat și a se efectua o pulverizare de probă |
| | Produsul de pulverizat este murdar (gogoloașe de vopsea) | A se goli complet și a se curăța pistolul de vopsit; a se turna produsul de pulverizat trecându-se prin sita de umplere |

Asistență clienți și consultanță privind utilizarea

Service-ul de asistență clienți vă răspunde la întrebări privind repararea și întreținerea produsului dumneavoastră cât și piesele de schimb. Găsiți desenele de ansamblu și informații privind piesele de schimb și la:

www.bosch-pt.com

Echipa de consultanță Bosch vă răspunde cu plăcere la întrebări privind produsele noastre și accesoriile acestora.

În caz de reclamații și comenzi de piese de schimb vă rugăm să indicați neapărat numărul de identificare compus din 10 cifre, conform plăcuței indicatoare a tipului produsului.

România

Robert Bosch SRL
 Centru de service Bosch
 Str. Horia Măcelariu Nr. 30 – 34
 013937 București
 Tel. service scule electrice: (021) 4057540
 Fax: (021) 4057566
 E-Mail: infoBSC@ro.bosch.com
 Tel. consultanță clienți: (021) 4057500
 Fax: (021) 2331313
 E-Mail: infoBSC@ro.bosch.com
 www.bosch-romania.ro

Eliminare

Pistolul de vopsit, blocul electric, accesoriile și ambalajele trebuie direcționate către o stație de reciclare ecologică.
 Nu aruncați sculele electrice în gunoii menajer!

Numai pentru țările UE:

Conform Directivei Europene 2012/19/UE privind mașinile și aparatele electrice și electronice uzate și transpunerea acesteia în legislația națională, sculele electrice scoase din uz trebuie colectate separat și direcționate către o stație de revalorificare ecologică.

Sub rezerva modificărilor.

Български

Указания за безопасна работа

Общи указания за безопасна работа

⚠ ВНИМАНИЕ Прочетете внимателно всички указания. Неспазването на приведените по-долу указания може да доведе до токов удар, пожар и/или тежки травми.

Съхранявайте тези указания на сигурно място.

Използваният по-долу термин «електроинструмент» се отнася до захранвани от електрическата мрежа електроинструменти (със захранващ кабел) и до захранвани от акумулаторна батерия електроинструменти (без захранващ кабел).

Безопасност на работното място

- ▶ **Поддържайте работното си място чисто и добре осветено.** Безпорядъкът и недостатъчното осветление могат да спомогнат за възникването на трудова злополука.
- ▶ **Не работете с електроинструмента в среда с повишена опасност от възникване на експлозия, в близост до леснозапалими течности, газове или прахообразни материали.** По време на работа в електроинструментите се отделят искри, които могат да възпламят прахообразни материали или пари.
- ▶ **Дръжте деца и странични лица на безопасно разстояние, докато работите с електроинструмента.** Ако вниманието Ви бъде отклонено, може да загубите контрола над електроинструмента.

Безопасност при работа с електрически ток

- ▶ **Щепселът на електроинструмента трябва да е подходящ за ползвания контакт. В никакъв случай не се допуска изменение на конструкцията на щепсела.** Когато работите със занулени електроуреди, не използвайте адаптери за щепсела. Ползването на оригинални щепсели и контакти намалява риска от възникване на токов удар.
- ▶ **Избягвайте допира на тялото Ви до заземени тела, напр. тръби, отоплителни уреди, пещи и хладилници.** Когато тялото Ви е заземено, рискът от възникване на токов удар е по-голям.

- ▶ **Предпазвайте електроинструмента си от дъжд и влага.** Проникването на вода в електроинструмента повишава опасността от токов удар.
- ▶ **Не използвайте захранващия кабел за цели, за които той не е предвиден, напр. за да носите електроинструмента за кабела или да извадите щепсела от контакта.** Предпазвайте кабела от нагряване, омасляване, допир до остри ръбове или до подвижни звена на машини. Повредени или усукани кабели увеличават риска от възникване на токов удар.
- ▶ **Когато работите с електроинструмент навън, използвайте само удължителни кабели, подходящи за работа на открито.** Използването на удължител, предназначен за работа на открито, намалява риска от възникване на токов удар.
- ▶ **Ако се налага използването на електроинструмента във влажна среда, използвайте предпазен прекъсвач за утечни токове.** Използването на предпазен прекъсвач за утечни токове намалява опасността от възникване на токов удар.

Безопасен начин на работа

- ▶ **Бъдете концентрирани, следете внимателно действията си и постъпвайте предпазливо и разумно. Не използвайте електроинструмента, когато сте уморени или под влиянието на наркотични вещества, алкохол или упойващи лекарства.** Един миг разсеяност при работа с електроинструмент може да има за последствие изключително тежки наранявания.
- ▶ **Работете с предпазващо работно облекло и винаги с предпазни очила.** Носенето на подходящи за ползвания електроинструмент и извършваната дейност лични предпазни средства, като дихателна маска, здрави плътнотазотворени обувки със стабилен грайфер, защитна каска или шумозаглушители (антифони), намалява риска от възникване на трудова злополука.
- ▶ **Избягвайте опасността от включване на електроинструмента по невнимание. Преди да включите щепсела в захранващата мрежа или да поставите акумулаторната батерия, се уверявайте, че пусковият прекъсвач е в положение «изключено».** Ако, когато носите електроинструмента, държите пръста си върху пусковия прекъсвач, или ако подавате захранващо напрежение на електроинструмента, когато е включен, съществува опасност от възникване на трудова злополука.
- ▶ **Преди да включите електроинструмента, се уверявайте, че сте отстранили от него всички помощни инструменти и гаечни ключове.** Помощен инструмент, забравен на въртящо се звено, може да причини травми.
- ▶ **Избягвайте неестествените положения на тялото. Работете в стабилно положение на тялото и във всеки момент поддържайте равновесие.** Така ще можете да контролирате електроинструмента по-добре и по-безопасно, ако възникне неочаквана ситуация.
- ▶ **Работете с подходящо облекло. Не работете с широки дрехи или украшения. Дръжте косата си, дрехите и ръкавици на безопасно разстояние от въртящи се**

звена на електроинструментите. Широките дрехи, украшенията, дългите коси могат да бъдат захванати и увлечени от въртящи се звена.

- ▶ Ако е възможно използването на външна аспирационна система, се уверявайте, че тя е включена и функционира изправно. Използването на аспирационна система намалява рисковете, дължащи се на отделящата се при работа прах.

Грижливо отношение към електроинструментите

- ▶ Не претоварвайте електроинструмента. Използвайте електроинструментите само съобразно тяхното предназначение. Ще работите по-добре и по-безопасно, когато използвате подходящия електроинструмент в зададения от производителя диапазон на натоварване.
- ▶ Не използвайте електроинструмент, чиито пусков прекъсвач е повреден. Електроинструмент, който не може да бъде изключван и включван по предвидения от производителя начин, е опасен и трябва да бъде ремонтиран.
- ▶ Преди да промените настройките на електроинструмента, да замените работни инструменти и допълнителни приспособления, както и когато продължително време няма да използвате електроинструмента, изключвайте щепсела от захранващата мрежа и/или изваждайте акумулаторната батерия. Тази мярка премахва опасността от задействане на електроинструмента по невнимание.
- ▶ Съхранявайте електроинструментите на места, където не могат да бъдат достигнати от деца. Не допускайте те да бъдат използвани от лица, които не са запознати с начина на работа с тях и не са прочели тези инструкции. Когато са в ръцете на неопитни потребители, електроинструментите могат да бъдат изключително опасни.
- ▶ Поддържайте електроинструментите си грижливо. Проверявайте дали подвижните звена функционират безукорно, дали не заклинват, дали има счупени или повредени детайли, които нарушават или изменят функциите на електроинструмента. Преди да използвате електроинструмента, се погрижете повредените детайли да бъдат ремонтирани. Много от трудовите злополуки се дължат на недобре поддържани електроинструменти и уреди.
- ▶ Поддържайте режещите инструменти винаги добре заточени и чисти. Добре поддържаните режещи инструменти с остри ръбове оказват по-малко съпротивление и се водят по-леко.
- ▶ Използвайте електроинструментите, допълнителните приспособления, работните инструменти и т. н., съобразно инструкциите на производителя. При това се съобразявайте и с конкретните работни условия и операции, които трябва да изпълните. Използването на електроинструменти за различни от предвидените от производителя приложения повишава опасността от възникване на трудови злополуки.

Поддържане

- ▶ Допускайте ремонтът на електроинструментите Ви да се извършва само от квалифицирани специалисти и само с използването на оригинални резервни части. По този начин се гарантира съхраняване на безопасността на електроинструмента.

Указания за безопасна работа с диспергиращи системи

- ▶ Поддържайте работното си място чисто, добре осветено и свободно от съдове, съдържащи бои или разтворители, парцали/платове и други леснозапалими материали. Възможно е да има повишена опасност от самовъзпламеняване. Поддържайте по всяко време изправни пожарогасители на леснодостъпни места.
- ▶ Осигурявайте добро проветрение в зоната на пръскане и достатъчно свеж въздух в цялото помещение. При изпаряването си разредителите създават взривоопасна среда.
- ▶ Не пръскайте и не почиствайте с материали, чиято температура на възпламеняване е под 55 °C. Използвайте препарати на базата на вода, нелетливи въглеводороди и др.п. Парите на летливите разтворители създават взривоопасна среда.
- ▶ Не пръскайте в зони, близки до източници на искри от статично електричество, открит пламък, горещи предмети, двигатели, цигари и искри от включване и изключване на захранващи кабели или шалтери. Подобни източници на искри могат да предизвикат възпламеняване на парите.
- ▶ Не пръскайте материали, за които не Ви е известно, дали не представляват опасност. Непознати материали могат да създадат опасни условия.
- ▶ Не пръскайте течност за премахване на тапети и вряща вода. Пръскайте само с топла вода (макс. 55 °C) без химически добавки.
- ▶ При пръскане или при работа с химикали освен това работете с лични предпазни средства, като подходящи предпазни ръкавици и дихателна маска. Носенето на лични предпазни средства, съобразени с опасностите от конкретно извършваната дейност, ограничава излагането на вредни за здравето субстанции.



- ▶ Съобразявайте се с всички опасности, предизвиквани от пръсканото вещество. Съобразявайте се с предупредителните маркировки на тубата на веществото или данните на производителя за него, включително изискванията за използване на лични предпазни средства. Указанията на производителя трябва да се спазват, за да бъде намалена опасността от пожар, както и от увреждане на здравето вследствие на натравяне, контактуване с канцерогенни вещества и т.н.

180 | Български

- ▶ **Поддържайте щепсела на захранващия кабел и спусъка на пистолета за пръскане чисти от боя и други течности. Никога не ползвайте кабела за повдигане на връзката с удължител.** Неспазването на тези правила могат да имат за последствие токов удар.
- ▶ **Контролирайте децата.** Така се предотвратява опасността децата да играят с разпръскващата система.

Описание на продукта и възможностите му



Прочетете внимателно всички указания. Неспазването на приведените по-долу указания може да доведе до токов удар, пожар и/или тежки травми.

Предназначение на електроинструмента

PFS 1000

Електроинструментът е предназначен само за пръскане с лакове и бои с разтворители и на водна основа, лазурни лакове, грунд, безцветни лакове, байц, масла и дезинфектиращи препарати.

Електроинструментът може да бъде използван и за разпръскване на силно разреждени дисперсионни и латексни бои.

Електроинструментът не е подходящ за работа с основи, съдържащи киселини препарати, зърнести и съдържащи твърди частици материали, както и материали, неподходящи за пръскане, и такива, при които не се образуват калки.

PFS 2000

Електроинструментът е предназначен само за разпръскване на дисперсионни и латексни бои, бои с разтворители и на водна основа, лазурни лакове, грунд, безцветни лакове, байц, масла (ALLPaint) и вода.

Електроинструментът не е подходящ за работа с алкални разтвори, съдържащи киселини препарати или фасадни бои.

Изобразени елементи

Номерирането на изобразените модули се отнася до фигурите на електроинструмента на графичните страници.

- 1 Пистолет за пръскане
- 2 Мембрана за въздуха
- 3 Холендрова гайка
- 4 Щуцер за включване на маркуча (на пистолета за пръскане)
- 5 Регулатор за количеството разпръскван материал
- 6 Спусък
- 7 Резервоар за разпръсквания материал
- 8 Капачка на дюзата (сива: за приложение «Дърво»)
- 9 Капачка на дюзата (бяла: за приложение «Стена») (PFS 2000)
- 10 О-пръстен
- 11 Уплътнителна шайба
- 12 Засмукваща тръба

- 13 Игла на дюзата
- 14 Уплътнител на резервоара
- 15 Отвор за вентилиране
- 16 Канал за боята
- 17 Маркуч за въздух
- 18 Байонетен механизъм
- 19 Основен модул
- 20 Пусков прекъсвач
- 21 Ръкохватка за пренасяне
- 22 Колан за носене
- 23 Капак на въздушния филтър
- 24 Щуцер за включване на маркуча (на основния модул)
- 25 Отвори за колан за носене
- 26 Въздушен филтър

*Изобразените на фигурите и описаните допълнителни приспособления не са включени в стандартната окомплектовка на уреда. Изчерпателен списък на допълнителните приспособления можете да намерите съответно в каталога ни за допълнителни приспособления.

Информация за излъчван шум и вибрации

Стойностите на излъчвания шум са определени съгласно EN 60745-1, EN 50580.

Равнището A на звуковото налягане обикновено е 79 dB(A). Неопределеност K = 3 dB.

По време на работа равнището на излъчвания шум може да надхвърли 80 dB(A).

Работете с шумозаглушители!

Пълната стойност на вибрациите a_n (векторната сума по трите направления) и неопределеността K са определени съгласно EN 60745-1, EN 50580:

$$a_n < 2,5 \text{ m/s}^2, K = 1,5 \text{ m/s}^2.$$

Посоченото в това ръководство за експлоатация равнище на генерираните вибрации е измерено съгласно процедура, стандартизирана в EN 60745, и може да служи за сравняване на електроинструменти един с друг. То е подходящо също и за предварителна ориентировъчна преценка на натоварването от вибрации.

Посоченото ниво на генерираните вибрации е представително за най-често срещаните приложения на електроинструмента. Ако обаче електроинструментът бъде използван за други дейности, с различни работни инструменти или без необходимото техническо обслужване, нивото на вибрациите може да се различава. Това би могло да увеличи значително сумарното натоварване от вибрации в процеса на работа.

За точната преценка на натоварването от вибрации трябва да бъдат взимани предвид и периодите, в които електроинструментът е изключен или работи, но не се ползва. Това би могло значително да намали сумарното натоварване от вибрации.

Предписвайте допълнителни мерки за предпазване на работещия с електроинструмента от въздействието на вибрациите, например: техническо обслужване на електроинструмента и работните инструменти, поддръжане на ръцете топли, целесъобразна организация на работните стъпки.

Технически данни

| Система за фино разпръскване | | PFS 1000 | PFS 2000 |
|--|--------|---------------|---------------|
| Каталожен номер | | 3 603 B07 0.. | 3 603 B07 3.. |
| Номинална консумирана мощност | W | 410 | 440 |
| Производителност на засмукване | ml/min | 100 | 200 |
| Време за боядисване на 2 м ² | min | 2 | 1,3 |
| Обем на резервоара за боя | ml | 800 | 800 |
| Капачка на дюзата 8 (сив) – Приложение «Дърво»: Пръскане на лакове, съдържащи разтворители и на водна основа, лазурни лакове, грунд, безцветни лакове, байц и масла | | ● | ● |
| Капачка на дюзата 9 (бял) – Приложение «Стена»: Пръскане с дисперсионни и латексови бои | | – | ● |
| Дължина на маркуча за въздух | m | 1,25 | 1,25 |
| Маса съгласно EPTA-Procedure 01/2003 | kg | 2,0 | 2,0 |
| Клас на защита | | □/II | □/II |

Данните се отнасят до номинално напрежение [U] 230 V. При различно напрежение, както и при специалните изпълнения за някои страни данните могат да се различават.

Декларация за съответствие **CE**

С пълна отговорност ние декларираме, че описаният в раздела «Технически данни» съответства на всички валидни изисквания на директивите 2011/65/ЕС, до 19 април 2016: 2004/108/ЕО, от 20 април 2016: 2014/30/ЕС, 2006/42/ЕО, включително на измененията им и покрива изискванията на стандартите: EN 60745-1, EN 50580.

Техническа документация (2006/42/ЕО) при:
Robert Bosch GmbH, PT/ETM9,
70764 Leinfelden-Echterdingen, GERMANY

Henk Becker Helmut Heinzelmann
Executive Vice President Head of Product Certification
Engineering PT/ETM9

РРР.
Henk Becker *i.V. H. Heinzelmann*

Robert Bosch GmbH, Power Tools Division
70764 Leinfelden-Echterdingen, GERMANY
Leinfelden, 19.03.2015

Монтиране

- ▶ **Преди извършване на каквито и да е дейности по електроинструмента изключвайте щепсела от захранващата мрежа.**
- ▶ **Уверете се, че пистолетът за пръскане и базовият модул са сглобени напълно и с всички необходими уплътнители.** Само така са гарантирани правилното функциониране и сигурността на системата за фино пръскане.

Включване на маркуча за въздух (вижте фигури А1 – А2)

Включване към основния модул:

- Вкарайте докрай единия байонетен накрайник **18** на маркуча за въздух съобразно стрелките в отворите на щуцера **24** на базовия модул.
- Завертете капачката на байонетния механизъм по посока на часовниковата стрелка.

Включване към пистолета за пръскане:

- Вкарайте докрай другия байонетен накрайник **18** на маркуча за въздух съобразно стрелките в отворите на щуцера **4** на пистолета за пръскане.
- Завертете капачката на байонетния механизъм по посока на часовниковата стрелка.

Упътване: Преди сипването на боя демонтирайте маркуча за въздух **17** (завъртане на 1/4 оборот обратно на часовниковата стрелка на байонетната капачка **18**, изваждане на байонетната капачка **18** от щуцера **4**).

Закрепване на колана за носене (вижте фиг. В)

За да достигате всички обработвани повърхности и да сте мобилни, можете да окачите базовия модул с колана за носене **22**.

- Закачете във всеки от отворите **25** по един от краищата на колана.

Смяна на капачката на дюзата (PFS 2000) (вижте фиг. С)

Упътване: Преди избор на капачка на дюзата проверете боята чрез разбъркване. Тънколивки материали (напр. боя за дърво) или разредени материали се пръскат по-добре със сивата капачка на дюзата **8**. Материали с голям вискозитет (напр. лак за дърво или боя за стена) се пръскат най-добре с бялата капачка **9**.

182 | Български

- За смяна на капачката на дюзата развийте холендровата гайка **3**.
- Извадете капачката за въздух **2** и уплътнителната шайба **11**.
- Развийте монтираната капачка на дюзата. При това се уверете, че О-пръстенът **10** е останал на капачката на дюзата.
- Навийте желаната капачка на дюзата на резбата на пистолета за пръскане.
- Поставете капачката за въздух **2** и уплътнителната шайба **11** на капачката на дюзата и я затегнете с холендровата гайка **3**.

Работа

- ▶ **Преди извършване на каквито и да е дейности по електроинструмента изключвайте щепсела от захранващата мрежа.**

Подготовка за работа

- ▶ **Не се допуска пръскане на брега на водоизточници или във вододайни зони.**

При купуване на бои, лакове и материали за пръскане обръщайте внимание на поносимостта им с околната среда.

Подготвяне на повърхността за напръскване

Пръсканата повърхност трябва да е чиста, суха и обезмаслена.

- Ако повърхността е твърде гладка, увеличете грапа-востта ѝ чрез шлифование и след това я почистете.

По време на работа пръските могат да замърсят всички непорити повърхности. Затова подгответе грижливо място-то, на което ще боядисвате:

- Покрийте или облепете пода, намиращи се в близост съоръжения, врати, прозорци и рамките им.

Подготовка на материала за пръскане

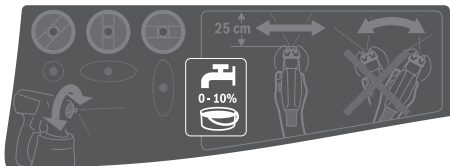

- Разбъркайте пръсканата течност добре.
- При необходимост разрежете боята.

| Пръскан материал | препоръчител-но разреждане |
|---|----------------------------|
| байц, масла, лазурни лакове, им-прегниращи материали, материали за защита от корозия | 0 % |
| бои на основата на разтворители или вода, грунд, боя за отоплителни тела, гъсти лазурни бои | 10 % |
| дисперсионни бои, латекс | най-малко 10 % |

- ▶ **При разреждане внимавайте да използвате подхо-дящ за съответната боя разреждател.** При използване на неподходящ разреждател боята може да се пресече и пистолетът да се запуши.

- ▶ **При разреждането на боята внимавайте температу-рата на възпламеняване на сместа след разрежда-нето да бъде над 55 °C.** Разреждането на бои на осно-вата на разтворители напр. понижава температурата на възпламеняване.

Сипване на пръсканата течност (вижте фигури D1 – D2)

Упътване: Преди сипването на боя демонтирайте маркува за въздух **17** (завъртане на 1/4 оборот обратно на часов-никовата стрелка на байонетната капачка **18**, изваждане на байонетната капачка **18** от щучера **4**).

- Развийте резервоара **7** от пистолета.
- Сипете материала, който ще пръскате, **най-много до маркировката 800** в резервоара **7**.
- Завъртете засмукващата тръба **12** така, че пръсканата течност да може да бъде изразходвана почти докрай:

| | |
|--------------------------------|---|
| за пръскане на лежащи предмети | напред по посока |
| за пръскане нагоре | назад по посока на ръ-кохватката |

- Напръскайте пробна повърхност. (вижте «Пръскане», страница 183)

Когато постигнете оптималното качество на напръскване, можете да започнете с пръскането на детайлите.

или

Ако резултатът от пръскането не е задоволителен или от пистолета не излиза боя, изпълнете операциите, описани в «Отстраняване на повреди» на страница 185.

Включване (вижте фиг. E)

- ▶ **Съобразявайте се с напрежението в захранващата мрежа!** Напрежението на захранващата мрежа трябва да съответства на данните, изписани на табелката на електроинструмента.
- ▶ **Вземете мерки да няма опасност по време на работа основният модул да засмуква прах или други замър-сявания.**
- ▶ **Внимавайте да не напръскате основния модул.**
- ▶ **Ако по време на пръскането започне да излиза теч-ност от други места освен през дюзата, прекъснете пръскането и приведете системата за пръскане от-ново в изправност.** Съществува опасност от токов удар.
- ▶ **Не насочвайте струята към себе си или към други ли-ца или животни.**

Включване

За да пестите енергия, включвайте системата за фино пръ-скане само когато я ползвате.

- PFS 2000: Уверете се, че е монтирана подходящата ка-пачка на дюзата (вижте «Смяна на капачката на дюза-та», страница 181).

- Включете щепсела в контакта.
- Вземете пистолета и го насочете към пръсканата повърхност.
- Преместете пусковия прекъсвач **20** напред.
- Натиснете спусъка **6** на пистолета.

Упътване: Когато базовият модул е включен, през капачката **2** винаги изтича въздух.

Изключване

- Отпуснете спусъка **6** и преместете пусковия прекъсвач **20** назад.
- Изключете щепсела от контакта.

Указания за работа

Пръскане (вижте фигура F)

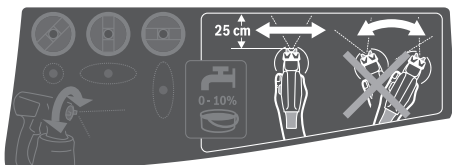

Упътване: Когато използвате електроинструмента на открито, отчитайте и силата и посоката на вятъра.

- Първо извършете пробно пръскане и настройте формата и интензивността на пръскане съобразно използвания материал за пръскане. (за правилните настройки вижте следващите раздели)
- Непременно дръжте пистолета за пръскане на постоянно разстояние от 20 – 25 cm перпендикулярно на пръсканата повърхност.
- Започнете пръскането извън повърхността, която обработвате.
- В зависимост от настройката на струята придвижвайте пистолета за пръскане равномерно вертикално или хоризонтално. Постоянно качество на повърхността се постига, когато ивиците се покриват на 4 – 5 cm.
- При пръскане на лежащи хоризонтално предмети, както и при пръскане в таванна позиция дръжте пистолета леко под наклон и се придвижвайте назад от мястото на пръскане.

Опасност от препъване! Внимавайте за препятствия в помещението.

- Избягвайте прекъсванията на процеса върху обработваната повърхност.

Повърхност с постоянно качество се постига при равномерно водене на пистолета.

Неравномерно разстояние и наклон на пръскане водят до силна промяна на струята и с това до различия в качеството на обработваната повърхност.

- Завършвайте пръскането извън обработваната повърхност.

Никога не изразходвайте количеството боя в резервоара докрай. Когато засмукващата тръба не е потопена в течност, струята се прекъсва и по обработваната повърхност се образуват неравномерно покрити зони.

Ако по капачката на дюзата и по капачката за въздух има отлагания от материала, който сте пръскали, го почистете с използвания разредител.

Настройване на формата на струята

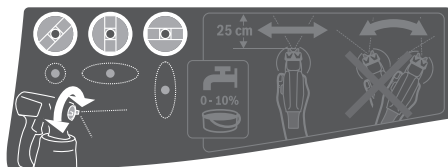

▶ Никога не натискайте спусъка **6**, докато регулирате мембраната за въздуха **2**.

- Завъртете мембраната за въздуха **2** в желаната позиция.

| Мембрана за въздуха | Струя | Приложение |
|---------------------|-------|---|
| | | хоризонтална плоска струя за вертикално направление на пръскане |
| | | вертикална плоска струя за хоризонтално направление на пръскане |
| | | конична струя за ъгли, ръбове и труднодостъпни места |

Регулиране на количеството пръскане течност (вижте фигура G) (PAINTVolume)

- За да настроите желаното количество боя, която пистолетът пръска, завъртете потенциометъра **5**:
 - : минимално количество боя,
 - + : максимално количество боя.

| Количество течност | Настройка |
|---|--|
| Твърде много материал на пръсканата повърхност: | Количеството трябва да бъде намалено. <ul style="list-style-type: none"> – Завъртете регулатора 5 в посока –. |
| Твърде малко материал на пръсканата повърхност: | Количеството трябва да бъде увеличено. <ul style="list-style-type: none"> – Завъртете регулатора 5 в посоката +. |

184 | Български

Овлажняване на тапети

За лесното премахване на тапети можете да напръскате тапетите с топла вода (макс. 55 °C).
За целта използвайте сивата капачка на дюзата **8**.

Работни паузи и пренасяне (вижте фигури Н – I)

За лесното пренасяне на системата за фино пръскане базовият модул има ръкохватка **21** и колан **22**.

По време на работа можете да окачите базовия модул **19** през рамо с помощта на колана **22**.

При паузи пистолетът за пръскане **1** може да бъде поставен на равна хоризонтална повърхност. Няма опасност от протичане на боя.

- ▶ **Поставяйте пистолета с боя винаги изправен върху равна повърхност.** Ако пистолетът е поставен легнал, от него може да изтече боя.

Поддържане и сервис**Поддържане и почистване**

- ▶ **Преди извършване на каквито и да е дейности по електроинструмента изключвайте щепсела от захранващата мрежа.**
- ▶ **Винаги след работа почиствайте елементите на системата за пръскане, особено частите, изцапани с боя.** Старателното почистване е предпоставка за безпроблемната и сигурна работа на пистолета за пръскане. Ако системата за фино пръскане не е почиствена или е почиствена недостатъчно, гаранционни претенции не се приемат.

Когато е необходима замяна на захранващия кабел, тя трябва да се извърши в оторизиран сервис за електроинструменти на Бош, за да се запази нивото на безопасност на електроинструмента.

Почистване на въздушния филтър (вижте фиг. J)

Периодично въздушният филтър **26** трябва да бъде почистван. Ако филтърът е замърсен силно, трябва да бъде заменен.

- Отворете капака за въздушния филтър **23**.
- Извадете въздушния филтър **26**.
- Леко замърсяване:
Стръскайте замърсяването от въздушния филтър **26**.
или
Силно замърсяване:
Измийте въздушния филтър **26** с течаща вода и след това го оставете да изсъхне добре, за да предотвратите образуването на плесен.
или
Заменете въздушния филтър **26**.
- Отново поставете въздушния филтър.
- Накрая затворете капака на въздушния филтър **23**.

Почистване на системата за фино пръскане (вижте фиг. K)

Винаги почиствайте пистолета за пръскане и резервоара с подходящия разредител (разтворител или вода) за използваната боя.

Никога не почиствайте с остри предмети отвора на дюзата и отворите за въздух на пистолета за пръскане.

- Изключете базовия модул **19**.
- Извадете маркуча за въздух **17** от базовия модул **19** и от пистолета за пръскане **1** (завъртане на 1/4 оборот на байонетната капачка **18** обратно на часовниковата стрелка; изваждане на байонетната капачка **18** от щучера **4/24**).
- При необходимост почиствайте базовия модул с напоена с разредител кърпа и след това поставете базовия модул **19** и маркуча за въздух **17** извън непосредствената зона на почистване.
- Натиснете спусъка **6** на пистолета за пръскане, за да може боята да изтече обратно в резервоара.
- Развийте резервоара **7** и сипете неизползваната боя в оригиналния ѝ съд.
- Напълнете до половината резервоара **7** с разредител (разтворител или вода) и отново го монтирайте към пистолета за пръскане **1**.
- Разклатете пистолета неколккратно.
- Развийте резервоара **7** и изсипете съдържанието му в празна кутия от боя.
- Демонтирайте холендровата гайка **3**, капачката за въздух **2**, уплътнителната шайба **11**, използваната капачка на дюзата **9/8** с О-пръстена **10** и засмукващата тръба **12** с уплътнителя на резервоара **14**.
При това се уверете, че О-пръстенът **10** е останал на капачката на дюзата.
- В съд със съответния разредител почиствайте всички изцапани с боя части, като използвате обикновена четка. Почистете също и канала за боята **16** на пистолета за пръскане **1**.
- Уверете се, че засмукващата тръба **12** с уплътнението **14** не са замърсени с боя.
При необходимост почиствайте още веднъж с разредител уплътнението за резервоара **14**.
С подходящ предмет почиствайте вентилационния отвор **15**.
- Почистете резервоара и пистолета за пръскане отвън с намокрена с разтворител кърпа.
- Преди да я сглобите отново, изчакайте всички елементи да изсъхнат.
- Сглобете отново системата за фино пръскане в обратна последователност.
Преместете уплътнителя на резервоара **14** отново нагоре в канала на засмукващата тръба **12**.
За да бъде пистолета за пръскане уплътнен добре, се уверете, че уплътнителят на резервоара е влязъл в канала на засмукващата тръба по цялата окръжност.
Внимавайте да вкарате засмукващата тръба **12** отново до упор върху канала за боя **16**.

Изхвърляне на използваните материали

При изхвърлянето на разредителя и остатъците от пръскания материал не трябва да бъде замърсявана околната среда.

Вредни за околната среда химикали не трябва да проникват в почвата, подпочвените води или в открити водни басейни. Никога не изсипвайте вредни за околната среда химикали в битовата канализация!

Съхраняване

- Преди да приберете системата за фино пръскане я почистете основно и изчакайте всички детайли да изсъхнат добре, преди да ги сглобите.

Отстраняване на повреди

| Проблем | Причина | Отстраняване |
|---|---|---|
| Боята не покрива достатъчно | Количеството на пръсканата боя е малко | Завъртете регулатора 5 в посоката + |
| | Разстоянието до пръсканата повърхност е твърде голямо | Скъсете разстоянието до пръсканата повърхност |
| | Твърде малко боя попада на пръсканата повърхност, пръските са твърде нарядко | Преминете повече пъти по пръсканата повърхност |
| | Пръсканата течност е твърде гъста | Отново разредете боята и извършете пробно напръскване |
| След напръскване боята протича | Количеството пръскана боя е твърде голямо | Завъртете регулатора 5 в посока - |
| | Разстоянието до пръсканата повърхност е твърде малко | Увеличете разстоянието |
| | Боята е разредена повече от нужното | Добавете неразредена боя |
| | Пръскалите сте повече от нужното на едно и също място | Почистете боята и при следващото пръскане не пръскайте толкова много на едно и също място |
| Боята се разпръсква на твърде едри капки | Количеството боя е твърде голямо | Завъртете регулатора 5 в посока - |
| | PFS 2000: Монтирана е бялата капачка на дюзата 9 (твърде голям диаметър на дюзата) | Монтирайте сивата капачка на дюзата 8 |
| | Иглата на дюзата 13 е замърсена | Почистете иглата на дюзата |
| | Пръсканата течност е твърде гъста | Отново разредете боята и извършете пробно напръскване |
| | Въздушният филтър 26 е силно замърсен | Смяна на въздушния филтър |
| Образува се твърде голям облак | Количеството пръскана боя е твърде голямо | Завъртете регулатора 5 в посока - |
| | Разстоянието до пръсканата повърхност е твърде голямо | Скъсете разстоянието до пръсканата повърхност |
| Струята пулсира | В резервоара е останала твърде малко течност | Допълнете резервоара |
| | Отворът за вентилация 15 на засмукващата тръба 12 е запушен | Почистете засмукващата тръба и отвора за вентилация |
| | Засмукващата тръба 12 не е затегната | Преместете засмукващата тръба до упор към канала за боя 16 |
| | Капачката на дюзата 9/8 е разхлабена | Затегнете капачката на дюзата 9/8 |
| | Въздушният филтър 26 е силно замърсен | Смяна на въздушния филтър |
| | Пръсканата течност е твърде гъста | Отново разредете боята и извършете пробно напръскване |
| Разпръскваният материал капе от капачката на дюзата | По капачката на дюзата 9/8 , иглата на дюзата 13 и капачката за въздух 2 има отлагания от пръскания материал | Почистете капачката на дюзата, иглата и капачката за въздух |
| | Капачката на дюзата 9/8 е разхлабена | Затегнете капачката на дюзата 9/8 |

186 | Македонски

| Проблем | Причина | Отстраняване |
|--|---|---|
| От капачката на дюзата не излиза от пръскания материал | Засмукващата тръба 12 не е затегната | Преместете засмукващата тръба до упор към канала за боя 16 |
| | Иглата на дюзата 13 е запушена | Почистете иглата на дюзата |
| | Засмукващата тръба 12 е запушена | Почистете засмукващата тръба |
| | Отворот за вентилация 15 на засмукващата тръба 12 е запушен | Почистете засмукващата тръба и отвора за вентилация |
| | Уплътнението на резервоара 14 липсва или е повредено | поставете (ново) уплътнение за резервоара в канала |
| | Пръсканата течност е твърде гъста | Отново разредете боята и извършете пробно напръскване |
| | Материалът за пръскане е замърсен (втвърдявания) | Изпразнете докрай и почистете пистолета за пръскане; при повторното сипване на боята използвайте ситото |

Сервиз и технически съвети

Отговори на въпросите си относно ремонта и поддръжката на Вашия продукт можете да получите от нашия сервизен отдел. Монтажни чертежи и информация за резервни части можете да намерите също на адрес:

www.bosch-pt.com

Екипът на Бош за технически съвети и приложения ще отговори с удоволствие на въпросите Ви относно нашите продукти и допълнителните приспособления за тях.

Моля, при въпроси и при поръчване на резервни части винаги посочвайте 10-цифрения каталожен номер, изписан на табелката на уреда.

Роберт Бош ЕООД – България

Бош Сервиз Център
Гаранционни и извънгаранционни ремонти
бул. Черни връх 51-Б
FPI Бизнес център 1407
1907 София
Тел.: (02) 9601061
Тел.: (02) 9601079
Факс: (02) 9625302
www.bosch.bg

Бракуване

С оглед опазване на околната среда пистолетът за пръскане, електрическият модул и допълнителните приспособления трябва да бъдат предавани за оползотворяване на съдържащите се в тях вторични суровини.

Не изхвърляйте електроинструменти при битовите отпадъци!

Само за страни от ЕС:



Съгласно Директивата на ЕС 2012/19/ЕС относно бракувани електрически и електронни устройства и утвърждаването ѝ като национален закон електроинструментите, които не могат да се използват повече, трябва да се събират отделно и да бъдат подлагани на подходяща преработка за оползотворяване на съдържащите се в тях вторични суровини.

Правата за изменения запазени.

Македонски

Безбедносни напомени

Општи напомени за безбедност за електричните апарати

ПРЕДУПРЕДУВАЊЕ Прочитајте ги сите напомени и упатства за

безбедност. Грешките настанати како резултат од непридржување до безбедносните напомени и упатства може да предизвикаат електричен удар, пожар и/или тешки повреди.

Зачувајте ги безбедносните напомени и упатства за користење и за во иднина.

Поимот „електричен алат“ во напомените за безбедност се однесува на електрични апарати што користат струја (со струен кабел) и електрични апарати што користат батерии (без струен кабел).

Безбедност на работното место

- ▶ **Работниот простор секогаш нека биде чист и добро осветлен.** Неуредниот или неосветлен работен простор може да доведе до несреќи.
- ▶ **Не работете со електричниот апарат во околина каде постои опасност од експлозија, каде има запаливи течности, гас или прашина.** Електричните апарати создаваат искри, кои може да ја запалат правта или пареата.
- ▶ **Држете ги децата и другите лица подалеку за време на користењето на електричниот апарат.** Доколку нешто Ви го попречи вниманието, може да ја изгубите контролата над уредот.

Електрична безбедност

- ▶ **Приклучокот на електричниот апарат мора да одговара на приклучокот во ѕидната дозна. Приклучокот во никој случај не смее да се менува. Не употребувајте прекинувач со адаптер заедно со заземјениот електричен апарат.** Неминувањето на прекинувачот и соодветните ѕидни дозни го намалуваат ризикот од електричен удар.

- ▶ **Избегнувајте физички контакт со заземјените површини на цевки, радијатори, шпорет и фрижидери.** Постои зголемен ризик од електричен удар, доколку Вашето тело е заземјено.
- ▶ **Електричните апарати држете ги подалеку од дожд и влага.** Навлегувањето на вода во електричниот апарат го зголемува ризикот од електричен удар.
- ▶ **Не го користете кабелот за друга намена, за да го носите електричниот апарат, за да го закачите или да го влечете приклучокот од сидната дозна. Држете го кабелот понастрана од топлина, масло, остри рабови или подвижните компоненти на уредот.** Оштетениот или свиткан кабел го зголемува ризикот за електричен удар.
- ▶ **Доколку со електричниот апарат работите на отворено, користете само продолжен кабел што е погоден за користење на надворешен простор.** Користењето на соодветен продолжен кабел на отворено го намалува ризикот од електричен удар.
- ▶ **Доколку користењето на електричниот апарат во влажна околина не може да се избегне, користете заштитен уред со диференцијална струја.** Употребата на заштитниот уред со диференцијална струја го намалува ризикот од електричен удар.

Безбедност на лица

- ▶ **Бидете внимателни како работите и разумно користете го електричниот апарат. Не користете електрични апарати, доколку сте уморни или под влијание на дрога, алкохол или лекови.** Еден момент на невнимание при употребата на електричниот апарат може да доведе до сериозни повреди.
- ▶ **Носете заштитна опрема и секогаш носете заштитни очила.** Носењето на заштитна опрема, како на пр. маска за прав, обувки за заштита од лизгање, заштитен шлем или заштита за слухот, во зависност од видот и примената на електричниот апарат, го намалува ризикот од повреди.
- ▶ **Избегнувајте неконтролирано користење на апаратите. Осигурете се, дека е исклучен електричниот апарат, пред да го приклучите на напојување со струја и/или на батерија, пред да го земете или носите.** Доколку при носењето на апаратот, сте го ставиле прстот на прекинувачот или сте го приклучиле уредот додека е вклучен на напојување со струја, ова може да предизвика несреќа.
- ▶ **Извадете ги алатите за подесување или клучевите за зашрафување, пред да го вклучите електричниот апарат.** Доколку има алат или клуч во некој од деловите на уредот што се вртат, ова може да доведе до повреди.
- ▶ **Избегнувајте абнормално држење на телото. Застанете во сигурна положба и постојано држете рамнотежа.** На тој начин ќе можете подобро да го контролирате електричниот апарат во неочекувани ситуации.

- ▶ **Носете соодветна облека. Не носете широка облека или накит. Тргнете ја косата, облеката и ракавиците подалеку од подвижните делови.** Лесната облека, накитот или долгата коса може да се зафатат од подвижните делови.

- ▶ **Доколку треба да се инсталираат уреди за вшмукување прав, осигурете се дека тие правилно се приклучени и прикладно се користат.** Користењето на вшмукувач за прав не ја намалува опасноста од прав.

Користење и ракување со електричниот апарат

- ▶ **Не го преоптоварувајте уредот. Користете го соодветниот електричен апарат за Вашата работа.** Со соодветниот електричен апарат ќе работите подобро и посигурно во зададениот домен на работа.
- ▶ **Не користете го електричниот апарат, доколку има дефектен прекинувач.** Апаратот кој повеќе не може да се вклучи или исклучи, ја загрозува безбедноста и мора да се поправи.
- ▶ **Извлекете го приклучокот од сидната дозна и/или извадете ја батеријата, пред да ги смените поставките на уредот, да ги замените деловите или да го тргнете настрана уредот.** Овие мерки за предупредување го спречуваат невнимателниот старт на електричниот уред.
- ▶ **Чувајте ги подалеку од дофатот на деца електричните апарати кои не ги користите. Овој уред не смее да го користат лица кои не се запознаени со него или не ги имаат прочитано овие упатства.** Електричните апарати се опасни, доколку ги користат неискусни лица.
- ▶ **Одржувајте ги грижливо електричните апарати. Проверете дали подвижните делови функционираат беспрекорно и не се заглавени, дали се скршени или оштетени, што може да ја попречи функцијата на електричниот апарат. Поправете ги оштетените делови пред користењето на уредот.** Многу несреќи својата причина ја имаат во лошо одржуваните електрични апарати.
- ▶ **Алатот за сечење одржувајте го остар и чист.** Внимателно одржуваните алати за сечење со остри рабови за сечење помалку се заглавуваат и со нив полесно се работи.
- ▶ **Користете ги електричните апарати, опремата, додатоките за алатите итн. во согласност со ова упатство. Притоа земете ги во обсир работните услови и дејноста што треба да се изврши.** Користењето на електрични апарати за друга употреба освен наведената може да доведе до опасни ситуации.

Сервис

- ▶ **Поправката на Вашиот електричен апарат смее да биде извршена само од страна на квалификуван стручен персонал и само со користење на оригинални резервни делови.** Само на тој начин ќе бидете сигурни во безбедноста на електричниот апарат.

Безбедносни напомени за системи за фино прскање

- ▶ **Одржувајте го работното поле чисто, добро осветлено и без садови со боја и растворачи, крпи и останати запаливи материјали.** Можна опасност од samozапалување. Функционалните апарати за гаснење на пожар треба да бидат достапни во секое време.
- ▶ **Обезбедете добро проветрување во подрачјето на прскање и доволен чист воздух во целата просторија.** Запаливите растворачи што испариле создаваат експлозивна средина.
- ▶ **Не прскајте и не чистете со материјали, чија точка на палење е под 55 °C.** Користете материјали на база на вода, тешко испарливи или слични материјали. Лесно испарливите разредени растворачи создаваат експлозивна околина.
- ▶ **Не прскајте во близина на извори на палење како статички електрични искри, отворен пламен, пламен за палење, врели предмети, мотори, цигари и искри при ставање и вадење на струјни кабли или користење на прекинувачи.** Ваквите извори на палење може да доведат до запалување на околината.
- ▶ **Не прскајте материјали за кои не е познато дали претставуваат опасност.** Непознатите материјали може да создадат опасни работни услови.
- ▶ **Не распрскувајте средство за отстранување тапети и врела вода. Прскајте само топла вода (макс. 55 °C) без хемиски додатоци.**
- ▶ **Носете дополнителна заштитна опрема како на пр. соодветни заштитни ракавици или заштитна маска за дишење при прскањето или ракувањето со хемикалии.** Со носењето на заштитна опрема за соодветните работни услови се намалува изложеноста на опасни супстанции.



- ▶ **Внимавајте на можните опасности од средствата за прскање. Внимавајте на ознаките на амбалажата или информациите на производителот на средството за прскање, како и барањата за носење на лични заштитни средства.** Внимавајте на упатствата на производителот за да го намалите ризикот од пожар како и повредите од отровните и канцерогени средства.
- ▶ **Приклучокот на струјниот кабел и прекинувачот за активација на пиштолите за прскање држете ги подалеку од боја и други течности. Кабелот за потпора никогаш не го држете за приклучните врски.** Доколку случајно згрешите, може да доведе до електричен удар.
- ▶ **Не ги оставајте децата без надзор.** Така ќе се осигурате дека децата нема да си играат со системот за фино прскање.

Опис на производот и моќноста



Прочитајте ги сите напомени и упатства за безбедност. Грешките настанати како резултат од непридржување до безбедносните напомени и упатства може да предизвикаат електричен удар, пожар и/или тешки повреди.

Употреба со соодветна намена

PFS 1000

Електричниот апарат е наменет за распрскување на бои за лакирање, лазури, основни бои, просирни лакови, средства за бајцување, масла со растворачи и разредени со вода и вода.

Електричниот апарат може да се користи и за распрскување на поразредени дисперзивни и латекс бои. Електричниот апарат не е погоден за обработка на раствори, материјали за обложување што содржат киселина, зрнести и материјали за распрскување што содржат цврсти тела како и материјали што не се погодни за прскање.

PFS 2000

Електричниот апарат е наменет за прскање на дисперзивни бои и латекс бои, бои за лакирање, лазури, основни бои, просирни лакови, средства за бајцување, масло со растворачи и разредени со боја (ALLPaint) и вода.

Електричниот апарат не е наменет за обработка на раствори, материјали за премачување што содржат киселина и бои за фасади.

Илустрација на компоненти

Нумерирањето на сликите со компоненти се однесува на приказот на електричните апарати на графичката страница.

- 1 Пиштол за прскање
- 2 Капаче за вентилација
- 3 Преклопна навртка
- 4 Приклучок за цревото (пиштол за прскање)
- 5 Тркалце за подесување на количината на материјалот за прскање
- 6 Прекинувач
- 7 Резервоар за материјалот за прскање
- 8 Капаче со млазница (сиво: за апликација на „дрво“)
- 9 Капаче со млазница (бело: за апликација на „сид“) (PFS 2000)
- 10 О-прстен
- 11 Дихтунг-подлошка
- 12 Цевка за вшмукување
- 13 Игла на млазницата
- 14 Дихтунг за резервоарот
- 15 Отвор за проветрување
- 16 Канал за бојата
- 17 Црево за воздух
- 18 Бајонет-завртка
- 19 Базна единица

- 20 Прекинувач за вклучување/исклучување
- 21 Рачка за носење
- 22 Ремен за носење
- 23 Поклопец за филтерот за воздух
- 24 Приклучок за цревето (основна единица)

- 25 Окце за ременот за носење
- 26 Филтер за воздух

*Опишаната опрема прикажана на сликите не е дел од стандардниот обем на испорака. Комплетната опрема може да ја најдете во нашата Програма за опрема.

Технички податоци

| Систем за фино распрскување | | PFS 1000 | PFS 2000 |
|---|--------|---------------|---------------|
| Број на дел/артикл | | 3 603 B07 0.. | 3 603 B07 3.. |
| Номинална јачина | W | 410 | 440 |
| Капацитет на транспорт | ml/min | 100 | 200 |
| Потрошување на време за нанесување на боја на 2 m ² | мин | 2 | 1,3 |
| Волумен на резервоарот за материјал за прскање | мл | 800 | 800 |
| Капаче со млазница 8 (сив) | | | |
| - Апликација на „дрво“: Прскање на бои за лакирање, лазури, основни бои, просирни лакови, средства за бајцување и масло со растворачи и разредени со боја | | ● | ● |
| Капаче со млазница 9 (бела) | | | |
| - Апликација на „сид“: Прскање на дисперзивни бои и латекс бои | | - | ● |
| Должина на цревето за воздух | м | 1,25 | 1,25 |
| Тежина согласно ЕРТА-Procedure 01/2003 | кг | 2,0 | 2,0 |
| Класа на заштита | | □/II | □/II |
| Податоците важат за номинален напон [U] од 230 волти. Овие податоци може да отстапуваат при различни напони, во зависност од изведбата во односната земја. | | | |

Информации за бучава/вибрации

Вредностите на емисија на бучава одредени во согласност со EN 60745-1, EN 50580.

Нивото на звучниот притисок на уредот, оценето со A, типично изнесува 79 dB(A). Несигурност K = 3 dB.

Нивото на звучниот притисок при работењето може да пречекори и 80 dB(A).

Носете заштита за слухот!

Вкупните вредности на вибрации a_h (векторски збор на трите насоки) и несигурност K дадени се во согласност со EN 60745-1, EN 50580:

$$a_h < 2,5 \text{ m/s}^2, K = 1,5 \text{ m/s}^2.$$

Нивото на вибрации наведено во овие упатства е измерено со нормирана постапка според EN 60745 и може да се користи за меѓусебна споредба на електричните апарати. Исто така може да се прилагоди за предвремена процена на оптоварувањето со вибрации. Наведеното ниво на вибрации е за основната примена на електричниот апарат. Доколку електричниот апарат се користи за други примени, со различна опрема, алатот што се вметнува отстапува од нормите или недоволно се одржува, може да отстапува нивото на вибрации. Ова може значително да го зголеми оптоварувањето со вибрации во периодот на целокупното работење. За прецизно одредување на оптоварувањето со вибрации, треба да се земе во обзир и периодот во кој уредот е исклучен или едвај работи, а не во моментот кога е во употреба. Ова може значително да го намали

оптоварувањето со вибрации во периодот на целокупното работење.

Утврдете ги дополнителните мерки за безбедност за заштита на корисникот од влијанието на вибрациите, како на пр.: одржувајте ги внимателно електричните апарати и алатот за вметнување, одржувајте ја топлината на дланките, организирајте го текот на работата.

Изјава за сообразност CE

Изјавуваме на сопствена одговорност, дека производот опишан во „Технички податоци“ соодветствува на сите применливи одредби од директивите 2011/65/EU, до 19. април 2016: 2004/108/EC, од 20. април 2016: 2014/30/EU, 2006/42/EC вклучително нивните измени и е сообразен со следните норми: EN 60745-1, EN 50580.

Техничка документација (2006/42/EC) при:
Robert Bosch GmbH, PT/ETM9,
70764 Leinfelden-Echterdingen, GERMANY

| | |
|--|--|
| Henk Becker Executive Vice President Engineering | Helmut Heinzelmann Head of Product Certification PT/ETM9 |
|--|--|

PPA
 *i.v. K. W.*

Robert Bosch GmbH, Power Tools Division
70764 Leinfelden-Echterdingen, GERMANY
Leinfelden, 19.03.2015

Монтажа

- ▶ **Пред било каква интервенција на електричниот апарат, извлечете го струјниот приклучок од ѕидната дозна.**
- ▶ **Осигурете се, дали пиштолите за прскање и основната единица се целосно монтирани со сите елементи за дихтување.** Само на тој начин е загарантирана функцијата и безбедноста на системот за фино прскање.

Приклучување на цревето за воздух (види слики А1 – А2)

Приклучување на основна единица:

- Прицврстете една бајонет-завртка **18** на цревето за воздух во согласност со ознаките со стрелки во вдлабнатините на приклучокот **24** на основната единица.
- Свртете ја бајонет-завртката за четвртина вртење во правец на стрелките на часовникот.

Приклучување на пиштол за прскање:

- Прицврстете ја втората бајонет-завртка **18** на цревето за воздух во согласност со ознаките со стрелки во вдлабнатините на приклучокот **4** на пиштолот за прскање.
- Свртете ја бајонет-завртката за четвртина вртење во правец на стрелките на часовникот.

Напомена: Пред полнењето на материјалот за прскање, извадете го цревето за воздух **17** (четвртина вртење на бајонет-завртката **18** во правец спротивен на стрелките на часовникот; извлечете ја бајонет-завртката **18** од приклучокот **4**).

Прицврстување на ременот за носење (види слика В)

За да бидете флексибилни и да имате добар пристап со површините кои ги обработувате, може да ја закачите базната единица со ременот за носење **22**.

- Во секое окце **25** прицврстете по еден крај од ременот.

Менување на капачето со млазницата (PFS 2000) (види слика С)

Напомена: Пред изборот на капачето со млазница, проверете го материјалот за прскање со промешување. Реткиот материјал (на пр. боја за дрво) или разредениот материјал најдобро се распрскува со сивото капаче со млазница **8**. Густоот материјал (на пр. лак за дрво или боја за ѕид) најдобро се распрскува со белото капаче со млазница **9**.

- За менување на капачето со млазница отшрафете ја преклопната навртка **3**.
- Извлечете го капачето за вентилација **2** и дихтунг-подлошката **11**.
- Отшрафете го монтираното капаче со млазница. Проверете дали О-прстенот **10** е на капачето со млазницата.
- Завртете го капачето со млазница на навојот во пиштолот за прскање.

- Ставете го капачето за вентилација **2** со дихтунг-подлошката **11** на капачето со млазницата и цврсто затегнете ја навртката за осигурување **3**.

Употреба

- ▶ **Пред било каква интервенција на електричниот апарат, извлечете го струјниот приклучок од ѕидната дозна.**

Подготовка за работа

- ▶ **Прскањето на работ на површински води или на соседни површини во близина на подрачје на вовлекување.**

При купување на бои, лакови и средства за прскање внимавајте на нивната подносливост од животната средина.

Подготвување на површината за прскање

Површината за прскање мора да биде чиста, сува и да не е замастена.

- Огрубете ги мазните површини и потоа отстранете ја правта од брусењето.

При употреба сите непокриени површини може да се извалкаат од маглата од прскање. Затоа темелно припремете ја околината на површината за прскање:

- Подовите, мебелот, вратите, прозорците и рамките на вратите и прозорците итн. покријте ги или залепете лента на нив.

Подготовка на материјалот за прскање

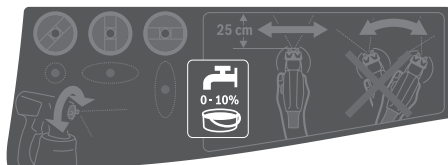

- Добро промешајте го материјалот за прскање.
- Доколку е потребно, разредете го материјалот за прскање.

| Материјал за прскање | Препорачан разредувач |
|--|-----------------------|
| Средства за бајцување, масла, лазури, средства за импрегнација, основни бои за заштита од р'ѓа | 0 % |
| Бои со раствор или бои за лакирање разредени со вода, основни бои, лакови за радијатори, дебелослојни лазури | 10 % |
| Дисперзивни бои, латекс бои | најмалку 10 % |

- ▶ **При разредувањето внимавајте на тоа, материјалот за прскање и разредувачот да одговараат еден на друг.** При користење на погрешен разредувач може да настанат грутки, кои ги затнуваат пиштолите за прскање.

- ▶ **При разредувањето на материјалот за прскање внимавајте на тоа, точката на палење на мешавината по разредувањето мора да биде повторно над 55 °C.** Разредувањето на пр. лакови што содржат раствори ја снижува точката на палење.

Полнење на материјал за прскање (види слики D1 – D2)

Напомена: Пред полнењето на материјалот за прскање, извадете го цревето за воздух **17** (четвртина вртење на бајонет-завртката **18** во правец спротивен на стрелките на часовникот; извлечете ја бајонет-завртката **18** од приклучокот **4**).

- Отшрафете го резервоарот **7** од пиштолот за прскање.
- Наполнете со материјал за прскање **максимално до 800-ознаката** на садот **7**.
- Свртете ја цевката за вшмукување **12** така што материјалот за прскање ќе може да се распрска скоро без остаток

| | |
|------------------------------------|--|
| за распрскување на легнати објекти | на напред во правец на капачето со млазницата/капачето за вентилација |
| за распрскување над глава | на назад во правец на рачката |

- Направете една проба на површина за тестирање. (види „Прскање“, страна 191)

Доколку добиете оптимална слика на прскање, може да започнете со прскањето.

или

Доколку резултатот од прскањето не е задоволителен или не излегува боја, постапете како што е опишано „Отстранување на пречки“ на страна 193.

Ставање во употреба (види слика E)

- ▶ **Внимавајте на електричниот напон!** Напонот на изворот на струја мора да одговара на оној кој е наведен на спецификационата плочка на електричниот уред.
- ▶ **Внимавајте на тоа, за време на употребата, основната единица да не вшмука прав или други нечистотии.**
- ▶ **Внимавајте да не ја испрскате основната единица.**
- ▶ **Прекинете го процесот на прскање, доколку за време на прскањето излегува течност од другите места надвор од предвидените и поправете го пиштолот за прскање.** Постои опасност од електричен удар.
- ▶ **Не се прскајте себе си, други лица или животни.**

Вклучување

За да се заштеди енергија, вклучувајте го системот за фино распрскување само доколку го користите.

- PFS 2000: Проверете, дали е монтирано правилното капаче со млазница (види „Менување на капачето со млазницата“, страна 190).
- Ставете го мрежниот приклучок во сидната дозна.
- Земете го во рака пиштолот за прскање и насочете го кон површината за прскање.

- Притиснете го прекинувачот за вклучување/исклучување **20** напред.
- Притиснете го прекинувачот **6** на пиштолот за прскање.

Напомена: Доколку е вклучена основната единица, од капачето за вентилација **2** секогаш струи воздух.

Исклучување

- Отпуштете го оперативниот прекинувач **6** и притиснете го прекинувачот за вклучување/исклучување **20** назад.
- Влечете го мрежниот приклучок од сидната дозна.

Совети при работењето

Прскање (види слика F)

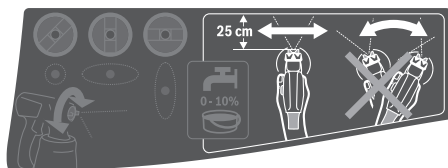

Напомена: Внимавајте на правецот на ветерот, доколку го користите електричниот апарат на отворено.

- Најпрво извршете пробно прскање и наместете ја сликата на млазот и количината на материјал за прскање во зависност од материјалот за прскање. (за подесување, видете во следните поглавја)
- Пиштолот за прскање држете го на подеднакво растојание од 20 – 25 см вертикално кон објектот за прскање.
- Почнете со прскање надвор од површината за прскање.
- Во зависност од подесената слика на прскање, движете ги пиштолите за прскање рамномерно хоризонтално или вертикално.
- При прскање на легнати објекти или при прскање на плафон, пиштолите за прскање држете ги малку на косо и движете се наназад оддалечувајќи се од површината на прскање.

Опасност од сопнување! Внимавајте на можните пречки во просторијата.

- Избегнувајте прекини внатре во површината за прскање.

Рамномерното водење на пиштолот за прскање дава еднаков квалитет на површината.

Нерамномерното растојание и агол на прскање води кон зголемено создавање магла од боја, а поради тоа и до нерамномерно бојосани површини.

- Завршете со процесот на прскање надвор од површината за прскање.

Не го исцрпувајте сосема резервоарот со материјал за прскање. Доколку цевката за вшмукување не е потоната во материјалот за прскање, ќе се прекине млазот на прскање и се создава нерамномерна површина.

192 | Македонски

Доколку материјалот за прскање се насобере на капачето со млазница и капачето за вентилација, исчистете ги двата дела со употребеното средство за разредување.

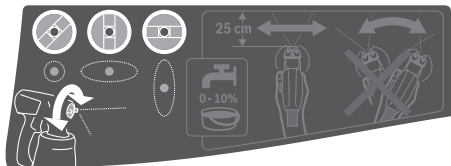
Местење на сликата на прскање

► **Никогаш не го активирајте прекинувачот 6 додека го поставувате капачето за вентилација 2.**

– Свртете го капачето за вентилација 2 во саканата позиција.

| Капаче за вентилација | Млаз за прскање | Примена |
|-----------------------|-----------------|--|
| | | хоризонтален плоснат млаз за вертикална насока на работа |
| | | вертикален плоснат млаз за хоризонтална насока на работа |
| | | округол млаз за агли, рабови и тешко достапни места |

Подесете ја количината на материјалот за прскање (види слика G) (PAINTVolume)

– Свртете го тркалцето за подесување 5, за да ја подесите саканата количина на материјал за прскање:
 –: минимална количина на материјал за прскање
 +: максимална количина на материјал за прскање.

| Количина на материјал за прскање | Поставка |
|---|---|
| Премногу материјал за прскање на површината за прскање: | Количината на материјал за прскање мора да се намали. – Свртете го тркалцето за подесување 5 во правец –. |
| Премалку материјал за прскање на површината за прскање: | Количината на материјал за прскање мора да се зголеми. – Свртете го тркалцето за подесување во 5 правец +. |

Навлажнување на тапети

За едноставно отстранување на старите тапети, истите можете да ги попрскате со топла вода (макс. 55 °C). За ова користете го сивиот додаток со млазница 8.

Работни паузи и транспорт (види слики H-I)

За едноставен транспорт на системот за фино распрскување, на основната единица има рачка за носење 21 и појас за носење 22.

За време на работењето, основната единица 19 со помош на појасот за носење 22 може да ја закачите на рамото.

Во паузите при работата, пиштолот за прскање 1 може да го оставите на рамна работна површина. Не смее да истекнува материјал за прскање.

► **Пиштолите наполнети со материјал за прскање секогаш поставувајте ги исправени на рамна површина.** Доколку го легнете пиштолот, од него може да истече материјал за прскање.

Одржување и сервис**Одржување и чистење**

► **Пред било каква интервенција на електричниот апарат, извлекете го струјниот приклучок од сидната дозна.**

► **По секоја употреба, темелно исчистете ги поединечните делови на системот за фино прскање, особено компонентите што спроведуваат боја.** Правилното чистење е предуслов за беспрекорна и безбедна работа на пиштолите за прскање. При недостиг или нестручно чистење нема да се презема право на гаранција.

Доколку е потребно користење на приклучен кабел, тогаш набавете го од Bosch или специјализирана продавница за Bosch-електрични апарати, за да го избегнете загрозувањето на безбедноста.

Чистење на филтерот за воздух (види слика J)

Филтерот за воздух 26 мора да се исчисти повремено. Доколку филтерот за воздух е многу извалкан, мора да се замени.

– Отворете го поклопецот за филтерот за воздух 23.
 – Извадете го филтерот за воздух 26.
 – Лесна нечистотија:
 Тропнете со филтерот за воздух 26.
или
 Јака нечистотија:
 Исчистете го филтерот за воздух 26 под истечна вода и оставете го добро да се исуши, за да го избегнете создавањето на мувла.
или
 Заменете го филтерот за воздух 26.
 – Повторно ставете го филтерот за воздух.
 – Повторно затворете го поклопецот за филтерот за воздух 23.

Систем за фино распрскување (види слика К)

Пиштолите за прскање и резервоарот за материјалот за прскање секогаш чистете ги со соодветното средство за разредување (раствор или вода) за користениот материјал за прскање.

Никогаш не ги чистете млазниците и отворите за воздух на пиштолот за прскање со остри предмети.

- Исклучете ја основната единица **19**.
- Од основната единица **19** како и од пиштолот за прскање **1** извадете го цревото за вентилација **17** (со четвртина вртење на бајонет-завртката **18** во правец спротивен на стрелките на часовникот; извлекете ја бајонет-завртката **18** од приклучокот **4/24**).
- Доколку е потребно, исчистете ја основната единица со крпа натопена со средство за разредување, потоа тргнете ги настрана основната единица **19** и цревото за вентилација **17** од непосредното место на чистење.
- Притиснете го контролниот прекинувач **6** на пиштолот за прскање, за да може материјалот за прскање да се врати во резервоарот.
- Отшрафете го резервоарот **7** и испразнете го преостанатиот материјал за прскање назад во амбалажата со оригинален материјал за прскање.
- Наполнете го резервоарот **7** до половината со средство за разредување (раствор или вода) и повторно прицврстете го на пиштолот за прскање **1**.
- Протресете го пиштолот за прскање повеќе пати.
- Отшрафете го резервоарот **7** и целосно испразнете го во празна лименка.
- Демонтирајте ја навртката за осигурување **3**, капачето за вентилација **2**, дихтунг-подлошката **11**, употребеното капаче со млазница **9/8** со О-прстенот **10** и цевката за вшмукување **12** со дихтунгот на садот **14**. Проверете дали О-прстенот **10** е на капачето со млазницата.
- Во една кофа со средство за разредување исчистете ги сите делови што спроведуваат боја со вообичаена четка за миене.

Исчистете го и каналот за боја **16** на пиштолот за прскање **1**.

- Проверете дали во цевката за вшмукување **12** со дихтунгот на резервоарот **14** има материјал за прскање и дали е оштетена.
- По потреба, исчистете го дихтунгот на резервоарот **14** уште еднаш со средство за разредување.
- Исчистете го отворот за вентилација **15** со соодветен предмет.
- Исчистете го резервоарот и пиштолот за прскање еднадвор со крпа натопена во средство за разредување.
- Пред да ги вградите деловите, оставете ги целосно да се исушат.
- Монтирајте го системот за фино распрскување по обратен редослед.
- Дихтунгот на резервоарот **14** притиснете го нагоре во жлебот на цевката за вшмукување **12**.
- Осигурете се дека дихтунгот на резервоарот е правилно позициониран во жлебот на цевката за вшмукување, за да се заптијат добро пиштолите за прскање.
- Цевката за вшмукување **12** ставете ја повторно до крај во каналот за боја **16**.

Депонирање на материјалот

Средствата за разредување и остатоците од материјал за прскање мора да се отстранат на еколошки начин. Внимавајте на упатствата на производителот за депонирање и месните прописи за посебно депонирање на отпадот.

Хемикалии штетни за околината не смеат да достигнат на земјата, во подземни води или во површински води. Хемикалиите штетни за околината никогаш не ги фрлајте во канализација!

Складирање

- Пред да го складираат прстенот за фино распрскување, исчистете го темелно и оставете ги сите делови добро да се исушат пред да ги монтирате.

Отстранување на пречки

| Проблем | Причина | Помош |
|--|---|---|
| Материјалот за прскање не покрива правилно | Премала количина на материјал за прскање | Свртете го тркалцето за подесување 5 во правец + |
| | Преголемо растојание до површината на прскање | Намалете го растојанието на прскање |
| | Премалку материјал за прскање на површината за прскање, ретко распрскана по површината за прскање | Прскајте често по површината за прскање |
| | Материјалот за прскање е премногу густ | Одново разредете го материјалот за прскање и направете пробно прскање |

194 | Македонски

| Проблем | Причина | Помош |
|--|---|--|
| По нанесувањето, материјалот за прскање тече | Нанесена е преголема количина на материјал за прскање | Свртете го тркалцето за подесување 5 во правец – |
| | Премало растојание до површината на прскање | Зголемете го растојанието на прскање |
| | Материјалот за прскање е прередок | Додадете оригинален материјал за прскање |
| | Пречесто е прскано на исто место | Извадете ја бојата и следниот пат не прскајте често на исто место |
| Премногу грубо распрскување | Преголема количина на материјал за прскање | Свртете го тркалцето за подесување 5 во правец – |
| | PFS 2000: Монтирајте го белото капаче со млазница 9 (преголем дијаметар на млазницата) | Монтирајте го сивото капаче со млазница 8 |
| | Иглата на млазницата 13 е извалкана | Исчистете ја иглата на млазницата |
| | Материјалот за прскање е премногу густ | Одново разрежете го материјалот за прскање и направете пробно прскање |
| | Филтерот за воздух 26 е многу извалкан | Менување на филтерот за воздух |
| Прејака магла од боја | Нанесена е преголема количина на материјал за прскање | Свртете го тркалцето за подесување 5 во правец – |
| | Преголемо растојание до површината на прскање | Намалете го растојанието на прскање |
| Млазот на прскање пулсира | Премалку материјал за прскање во резервоарот | Дополнете материјал за прскање |
| | Отворот за вентилација 15 на цевката за вшмукување 12 е затнат | Исчистете ги цевката за вшмукување и отворот за вентилација |
| | Цевката за вшмукување 12 е олабавена | Притиснете ја цевката за вшмукување до крај на каналот за боја 16 |
| | Капачето со млазницата 9/8 е олабавено | Прицврстете го капачето на млазницата 9/8 |
| | Филтерот за воздух 26 е многу извалкан | Менување на филтерот за воздух |
| | Материјалот за прскање е премногу густ | Одново разрежете го материјалот за прскање и направете пробно прскање |
| Материјалот за прскање капе на капачето со млазница | Наслаг од материјал за прскање на капачето со млазница 9/8 , иглата на млазницата 13 и капачето за вентилација 2 | Исчистете го капачето со млазница, иглата на млазницата и капачето за вентилација |
| | Капачето со млазницата 9/8 е олабавено | Прицврстете го капачето на млазницата 9/8 |
| Од капачето со млазница не излегува материјал за прскање | Цевката за вшмукување 12 е олабавена | Притиснете ја цевката за вшмукување до крај на каналот за боја 16 |
| | Иглата на млазницата 13 е запушена | Исчистете ја иглата на млазницата |
| | Цевката за вшмукување 12 е затната | Исчистете ја цевката за вшмукување |
| | Отворот за вентилација 15 на цевката за вшмукување 12 е затнат | Исчистете ги цевката за вшмукување и отворот за вентилација |
| | Дихтунгот на резервоарот 14 недостига или е оштетен | Ставете го (новиот) дихтунг на резервоарот над цевката за вшмукување во жлебот |
| | Материјалот за прскање е премногу густ | Одново разрежете го материјалот за прскање и направете пробно прскање |
| | Материјалот за прскање е извалкан (грутки боја) | Целосно испразнете го и исчистете го пиштолот; при дополнувањето истурајте го материјалот за прскање низ ситото за полнење |

Сервисна служба и совети при користење

Сервисната служба ќе одговори на Вашите прашања во врска со поправката и одржувањето на Вашиот производ како и резервните делови. Експлозивен цртеж и информации за резервни делови ќе најдете на:

www.bosch-pt.com

Тимот за советување при користење на Bosch ќе ви помогне доколку имате прашања за нашите производи и опрема.

За сите прашања и нарачки на резервни делови, Ве молиме наведете го 10-цифрениот број од спецификационата плочка на производот.

Македонија

Д.Д.Електрис

Сава Ковачевиќ 47Њ, број 3

1000 Скопје

Е-пошта: dimce.dimcev@servis-bosch.mk

Интернет: www.servis-bosch.mk

Тел./факс: 02/ 246 76 10

Моб.: 070 595 888

Отстранување

Пиштолите за прскање, електричната единица, опремата и амбалажите треба да се отстранат на еколошки прифатлив начин.

Не ги фрлајте електричните апарати во домашната канта за ѓубре!

Само за земји во рамки на ЕУ



Според Европската регулатива 2012/19/EU за електрични и електронски уреди и нивна национална употреба, електричните апарати што се вон употреба мора одделно да се собираат и да се рециклираат на еколошки прифатлив начин.

Се задржува правото на промена.

Srpski

Uputstva o sigurnosti

Opšta upozorenja za električne alate

⚠ UPOZORENJE Čitajte sva upozorenja i uputstva. Propusti kod pridržavanja upozorenja i uputstava mogu imati za posledicu električni udar, požar i/ili teške povrede.

Čuvajte sva upozorenja i uputstva za budućnost.

Pojam upotrebljen u upozorenjima „električni alat“ odnosi se na električne alate sa radom na mreži (sa mrežnim kablom) i na električne alate sa radom na akumulator (bez mrežnog kabla).

Sigurnost na radnom mestu

- ▶ **Držite Vaše radno područje čisto i dobro osvetljeno.** Nered ili neosvetljena radna područja mogu voditi nesrećama.
- ▶ **Ne radite sa električnim alatom u okolini ugroženoj eksplozijom, u kojoj se nalaze zapaljive tečnosti, gasovi ili prašine.** Električni alati prave varnice koje mogu zapaliti prašinu ili isparenja.
- ▶ **Držite podalje decu i druge osobe za vreme korišćenja električnog alata.** Prilikom rada možete izgubiti kontrolu nad aparatom.

Električna sigurnost

- ▶ **Priključni utikač električnog alata mora odgovarati utičnici. Utikač nesme nikako da se menja. Ne upotrebljavajte adaptere utikača zajedno sa električnim alatima zaštićenim uzemljenjem.** Ne promenjeni utikači i odgovarajuće utičnice smanjuju rizik električnog udara.
- ▶ **Izbegavajte kontakt telom sa uzemljenim površinama kao cevi, grejanja, šporet i rashladni ormani.** Postoji povećani rizik od električnog udara ako je Vaše telo uzemljeno.
- ▶ **Držite aparat što dalje od kiše ili vlage.** Prodor vode u električni alat povećava rizik od električnog udara.
- ▶ **Ne nosite električni alat za kabl, ne vešajte ga ili ne izvlačite ga iz utičnice. Držite kabl dalje od vreline, ulja, oštih ivica ili delova aparata koji se pokreću.** Oštećeni ili uvrnuti kablovi povećavaju rizik električnog udara.
- ▶ **Ako sa električnim alatom radite u prirodi, upotrebljavajte samo produžne kablove koji su pogodni za spoljnu upotrebu.** Upotreba produžnog kabla uzemljenog za spoljnu upotrebu smanjuje rizik od električnog udara.
- ▶ **Ako rad električnog alata ne može da se izbegne u vlažnoj okolini, koristite prekidača strujne zaštite pri kvaru.** Upotreba prekidača strujne zaštite pri kvaru smanjuje rizik od električnog udara.

Sigurnost osoblja

- ▶ **Budite pažljivi, pazite na to, šta radite i idite razumno na posao sa Vašim električnim alatom. Ne koristite električni alat ako ste umorni ili pod uticajem droge, alkohola ili lekova.** Momenat nepažnje kod upotrebe električnog alata može voditi ozbiljnim povredama.
- ▶ **Nosite ličnu zaštitnu opremu i uvek zaštitne naočare.** Nošenje lične zaštitne opreme, kao maske za prašinu, sigurnosne cipele koje ne kližu, zaštitni šlem ili zaštitu za sluh, zavisno od vrste i upotrebe električnog alata, smanjuju rizik od povreda.
- ▶ **Izbegavajte nenamerno puštanje u rad. Uverite se da je električni alat isključen, pre nego što ga priključite na struju i/ili na akumulator, uzmete ga ili nosite.** Ako prilikom nošenja električnog alata držite prst na prekidaču ili aparat uključen priključujete na struju, može ovo voditi nesrećama.

- ▶ **Uklonite alate za podešavanje ili ključeve za zavrtnje, pre nego što uključite električni alat.** Neki alat ili ključ koji se nalazi u rotirajućem delu aparata, može voditi nesrećama.
- ▶ **Izbegavajte nenormalno držanje tela. Pobrinite se uvek da stabilno stojite i održavajte u svako doba ravnotežu.** Na taj način možete bolje kontrolisati električni alat u neočekivanim situacijama.
- ▶ **Nosite pogodnu odeću. Ne nosite široku odeću ili nakit. Držite kosu, odeću i rukavice dalje od pokretnih delova.** Opušteno odelo, dugu kosu ili nakit mogu zahvatiti rotirajući delovi.
- ▶ **Ako mogu da se montiraju uređaji za usisavanje i skupljanje prašine, uverite se da li su priključeni i upotrebljeni kako treba.** Upotreba usisavanja prašine može smanjiti opasnosti od prašine.

Brizljiva upotreba i ophodjenje sa električnim alatima

- ▶ **Ne preopterećujte aparat. Upotrebljavajte za Vaš posao električni alat određen za to.** Sa odgovarajućim električnim alatom radite bolje i sigurnije u navedenom području rada.
- ▶ **Ne koristite nikakav električni alat čiji je prekidač u kvaru.** Električni alat koji se ne može više uključiti ili isključiti, je opasan i mora se popraviti.
- ▶ **Izvucite utikač iz utičnice i/ili uklonite akumulator pre nego što preduzmete podešavanja na aparatu, promenu delova pribora ili ostavite aparat.** Ova mera opreza sprečava nenameran start električnog alata.
- ▶ **Čuvajte nekorišćene električne alate izvan dometa dece. Ne dozvoljavajte korišćenje aparata osobama koje ne poznaju aparat ili nisu pročitale ova uputstva.** Električni alati su opasni, kada ih koriste neiskusne osobe.
- ▶ **Održavajte brizljivo električni alat. Kontrolišite da li pokretni delovi aparata besprekorno funkcionišu i ne „lepe“, da li su delovi polomljeni ili su tako oštećeni da je oštećena funkcija električnog alata. Popravite ove oštećene delove pre upotrebe.** Mnoge nesreće imaju svoje uzroke u loše održavanim električnim alatima.
- ▶ **Održavajte alate za sečenja oštre i čiste.** Brizljivo održavani alati za sečenja sa oštrim ivicama manje „slepljuju“ i lakše se vode.
- ▶ **Upotrebljavajte električni alat, pribor, alate koji se umeću itd. prema ovim uputstvima. Obratite pažnju pritom na uslove rada i posao koji morate obaviti.** Upotreba električnih alata za druge namene koje nisu predviđene, može voditi opasnim situacijama.

Servisi

- ▶ **Neka Vam Vaš električni alat popravlja samo kvalifikovano osoblje i samo sa originalnim rezervnim delovima.** Tako se obezbeđuje, da ostane sačuvana sigurnost aparata.

Uputstva za sigurnost za sisteme finog prskanja

- ▶ **Održavajte vaše radno mesto čisto, dobro osvetljeno, bez posuda sa bojom i rastvaračima i bez krpa i ostalih zapaljivih materijala.** Moguća opasnost od

samozapaljenja. U svakom momentu trebaju biti pristupačni funkcionalno ispravni aparati za gašenje požara.

- ▶ **Osigurajte dobro provetranje u području prskanja i dovoljno svežeg vazduha u čitavom prostoru.** Ispareni zapaljivi rastvarači stvaraju eksplozivnu sredinu.
- ▶ **Nemojte da prskate i čistite materijalima, čija se temperatura paljenja nalazi ispod 55 °C.** Upotrebljavajte materijale na bazi vode, teško isparivih ugljovodoničnih supstanci ili sličnih materijala. Lako isparivi rastvarači stvaraju eksplozivnu okolinu.
- ▶ **Ne prskajte u području izvora paljenja kao i varničenju statičkog elektriciteta, otvorenog plamena, plamena paljenja, zagrejanih predmeta, motora, upaljenih cigareta i kod izvlačenja i uvlačenja utikača iz utičnice ili kod rukovanja električnim prekidačima.** Takvi izvori varničenja mogu dovesti do zapaljenja okoline.
- ▶ **Ne prskajte po materijalima za koje nije poznato da li predstavljaju opasnost.** Nepoznati materijali mogu stvoriti opasne radne uslove.
- ▶ **Nemojte prskati sredstvom za skidanje tapeta niti ključalom vodom. Prskajte samo toplom vodom (maks. 55 °C) bez hemijskih aditiva.**
- ▶ **Kod prskanja ili rukovanja hemikalijama nosite dodatnu ličnu zaštitnu opremu, kao što su odgovarajuće rukavice i zaštitne maske.** Nošenjem zaštitne opreme za odgovarajuće radne uslove smanjuje se izlaganje opasnim hemikalijama.



- ▶ **Pazite na moguće opasnosti od sredstva za prskanje. Obratite pažnju na oznake i natpise na ambalaži takvih sredstava ili na informacije proizvođača, kao i zahteve za nošenje ličnih zaštitnih sredstava.** Treba obratiti pažnju na takva uputstva proizvođača, kako bi se izbegle opasnosti od požara, a otrovna i kancerogena sredstva mogu prouzrokovati ozlede.
- ▶ **Utikač mrežnog kabla i okidač prekidača pištolja za prskanje držite podalje od boja i drugih tekućina. Nikada ne vadite utikač iz utičnice potezanjem za kabl.** Zbog toga bi moglo doći do električnog udara.
- ▶ **Pazite na decu.** Time se obezbeđuje, da se deca ne igraju sa sistemom za fino raspršivanje.

Opis proizvoda i rada



Čitajte sva upozorenja i uputstva. Propusti kod pridržavanja upozorenja i uputstava mogu imati za posledicu električni udar, požar i/ili teške povrede.

Upotreba prema svrsi

PFS 1000

Električni alat je namenjen samo za raspršivanje boja laka koje sadrže rastvarače i koje se razblažuju vodom, glazura, sredstava za grundiranje, bezbojnih lakova, lužina, ulja i vode. Električni alat takođe može da se primenjuje za raspršivanje više razređenih disperzionih i lateks boja. Električni alat nije adekvatan za prerađivanje baza, supstanci za zaštitni sloj koje sadrže kiseline, zrnastih i materijala za raspršivanje koji sadrže telašca kao i materijala koji sprečavaju brizganje i kapanje.

PFS 2000

Električni alat je namenjen samo za raspršivanje disperzionih i lateks boja, boja laka koje sadrže rastvarače i koje se razblažuju vodom, glazura, sredstava za grundiranje, bezbojnih lakova, lužina, ulja (ALLPaint) i vode. Električni alat nije adekvatan za prerađivanje baza, supstanci za zaštitni sloj koji sadrže kiseline i fasadnih boja.

Komponente sa slike

Označavanje brojevima komponenti sa slika odnosi se na prikaz električnog alata na grafičkim stranama.

- 1 Pištolj za prskanje
- 2 Vazдушna kapa
- 3 Završna navrtka
- 4 Priključak creva (pištolja za prskanje)

- 5 Točkić za podešavanje količine prskanog materijala
- 6 Prekidač
- 7 Posuda materijala za prskanje
- 8 Kapica za mlaznicu (siva: za primenu „drvo“)
- 9 Kapica za mlaznicu (bela: za primenu „zid“) (PFS 2000)
- 10 O-prsten
- 11 Zaptivna podloška
- 12 Cev pod nagibom
- 13 Iglu mlaznice
- 14 Zaptivač posude
- 15 Otvor za odzračivanje
- 16 Kanal za boju
- 17 Crevo za vazduh
- 18 Bajonetni zatvarač
- 19 Bazna jedinica
- 20 Prekidač za uključivanje-isključivanje
- 21 Hvatalka za nošenje
- 22 Remen za nošenje
- 23 Poklopac filtera za vazduh
- 24 Priključak creva (bazne jedinice)
- 25 Ušica remena za nošenje
- 26 Filter za vazduh

*Prikazani ili opisani pribor ne spada u standardno pakovanje. Kompletni pribor možete da nadete u našem programu pribora.

Tehnički podaci

| Sistem za fino prskanje | | PFS 1000 | PFS 2000 |
|--|--------|---------------|---------------|
| Broj predmeta | | 3 603 B07 0.. | 3 603 B07 3.. |
| Nominalna primljena snaga | W | 410 | 440 |
| Kapacitet transporta | ml/min | 100 | 200 |
| Utrošak vremena na 2 m ² nanos boje | min | 2 | 1,3 |
| Zapremnina posude materijala za prskanje | ml | 800 | 800 |
| Kapica za mlaznicu 8 (siv) | | | |
| - Slučaj primene „na drvetu“: Raspršivanje boja laka, lazura, sredstava za grundiranje, bezbojnih lakova, lužina i ulja koja sadrže rastvarače i koja se razređuju vodom | | ● | ● |
| Kapica za mlaznicu 9 (Bela) | | | |
| - Slučaj primene „na zidu“: Raspršivanje disperzionih i lateks boja | | - | ● |
| Dužina creva za vazduh | m | 1,25 | 1,25 |
| Težina prema EPTA-Procedure 01/2003 | kg | 2,0 | 2,0 |
| Klasa zaštite | | □/II | □/II |

Podaci važe za nominalne napone [U] od 230 V. Kod napona koji odstupaju i izvodjenja specifičnih za zemlje mogu ovi podaci varirati.

Informacije o šumovima/vibracijama

Vrednosti emisije šumova se određuju u skladu sa EN 60745-1, EN 50580.

Nivo pritiska zvuka uređaja vrednovan sa A tipično iznosi 79 dB(A). Nesigurnost K = 3 dB.

Nivo buke pri radu može prekoračiti 80 dB(A).

Nosite zaštitu za sluh!

Ukupne vrednosti vibracija a_{hv} (zbir vektora tri pravca) i nesigurnost K su dobijeni prema EN 60745-1, EN 50580: $a_{hv} < 2,5 \text{ m/s}^2$, $K = 1,5 \text{ m/s}^2$.

Nivo vibracija naveden u ovim uputstvima je izmeren prema mernom postupku koji je standardizovan u EN 60745 i može da se koristi za poređenje električnih alata jedan sa drugim. Pogodan je i za privremenu procenu opterećenja vibracijama. Navedeni nivo vibracija predstavlja prvenstveno primenu

198 | Srpski

električnog alata. Ako se svakako električni alat upotrebljava za druge namene sa pomoću različitih pribora ili nedovoljno održavanja, može doći do odstupanja nivoa vibracija. Ovo može u značajnoj meri povećati opterećenje vibracijama preko celog radnog vremena.

Za tačnu procenu opterećenja vibracijama trebalo bi uzeti u obzir i vreme, u kojem je uređaj uključen ili radi, međutim nije stvarno u upotrebi. Ovo može značajno redukovati opterećenje vibracijama preko celog radnog vremena. Utvrdite dodatne mere sigurnosti radi zaštite radnika pre delovanja vibracija kao na primer: Održavanje električnog alata i upotrebljeni alati, održavanje toplih ruku, organizacija odvijanja posla.

Izjava o usaglašenosti 

Izjavljujemo pod punom krivičnom i materijalnom odgovornošću da pod „Tehnički podaci“ opisani proizvod odgovara svim dotičnim odredbama instrukcije 2011/65/EU, do 19. aprila 2016. godine: 2004/108/EC, od 20. aprila 2016. godine: 2014/30/EU, 2006/42/EC uključujući njene izmene i da je u skladu sa sledećim normama: EN 60745-1, EN 50580.

Tehnička dokumentacija (2006/42/EC) kod:

Robert Bosch GmbH, PT/ETM9,
70764 Leinfelden-Echterdingen, GERMANY

Henk Becker
Executive Vice President
Engineering

Helmut Heinkelmann
Head of Product Certification
PT/ETM9

PPA:

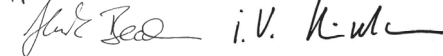

Robert Bosch GmbH, Power Tools Division
70764 Leinfelden-Echterdingen, GERMANY
Leinfelden, 19.03.2015

Montaža

- ▶ **Izvcite pre svih radova na električnom alatu mrežni utikač iz utičnice.**
- ▶ **Uverite se da su pištolj za raspršivanje i bazična jedinica montirani u potpunosti i sa svim zaptivnim elementima.** Samo na taj način je zagarantovana funkcija i sigurnost sistema za fino raspršivanje.

Priključak creva (pogledajte slike A1 – A2)

Priključak bazne jedinice:

- Fiksno utaknite bajonetni zatvarač **18** creva za vazduh u skladu sa markerima sa strelicama u otvore priključka **24** bazične jedinice.
- Bajonetni zatvarač obrnite za četvrtinu obrta u pravcu obrtanja kazaljke na satu.

Priključak na pištolj za prskanje:

- Fiksno utaknite drugi bajonetni zatvarač **18** creva za vazduh u skladu sa markerima sa strelicama u otvore priključka **4** pištolja za raspršivanje.
- Bajonetni zatvarač obrnite za četvrtinu obrta u pravcu obrtanja kazaljke na satu.

Uputstvo: Pre punjenja materijala za raspršivanje uklonite crevo za vazduh **17** (četvrtina obrta bajonet zatvarača **18** suprotno od obrtanja kazaljke na satu; bajonet zatvarač **18** izvucite iz priključka **4**).

Pričvršćivanje remena za nošenje (pogledajte sliku B)

Da bi mogli doseći sve obrađivane površine, baznu jedinicu možete nositi pomoću remena za nošenje **22**.

- U svaku ušicu **25** zahvatite jedan kraj remena.

Zamena kapice za mlaznicu (PFS 2000) (pogledajte sliku C)

Uputstvo: Pre izbora kapice za mlaznicu mešanjem proverite materijal za raspršivanje. Redak materijal (npr. boja za drvo) ili razređeni materijal može bolje da se raspršuje pomoću sive kapice za mlaznicu **8**. Gušći materijal (npr. lak za drvo ili boja za zid) može bolje da se raspršuje pomoću bele kapice za mlaznicu **9**.

- Za zamenu kapice za mlaznicu odvrnite pretturnu navrtku **3**.
- Skinite kapicu za vazduh **2** i zaptivnu podlošku **11**.
- Odvrnite montiranu kapicu za mlaznicu. Pri tome se uverite da O-prsten **10** ostaje na kapici za mlaznicu.
- Željenu kapicu za mlaznicu zavrnite u navoj u pištolju za raspršivanje.
- Fiksno utaknite kapicu za vazduh **2** sa zaptivnom podloškom **11** na kapicu za mlaznicu i čvrsto zategnite pomoću pretturne navrtke **3**.

Rad

- ▶ **Izvcite pre svih radova na električnom alatu mrežni utikač iz utičnice.**

Priprema za rad

- ▶ **Ne dozvoljavaju se radovi prskanja na rubu površinskih voda ili na susjednim površinama u blizini područja uvlačenja.**

Kod kupovine boja, lakova i sredstava za prskanje obratite pažnju na njihovu ekološku pogodnost.

Priprema flaše za prskanje

Površina prskanja mora biti čista, suva i bez masnoća.

- Glatke površine ohrapavite i nakon toga odstranite prašinu od brušenja.
- Prilikom upotrebe mogu sve nepokrivene površine da se isprljaju usled izmaglice od prskanja. Pripremite stoga okolnu površinu koja se prska.
- Podove, predmete uređaja, vrata, prozore i okvire od vrata i prozora itd. pokrijte ili oblepite.

Priprema materijala za raspršivanje

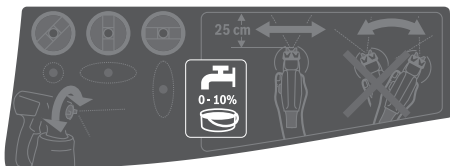

- Dobro promešajte materijal za prskanje.
- Po potrebi razredite materijal za raspršivanje.

| Materijal za prskanje | preporučeno razredjivanje |
|--|---------------------------|
| Lužine, ulja, lazure, sredstva za impregnaciju, sredstva za grundiranje radi zaštite od rđe | 0 % |
| Boje laka, sredstva za grundiranje, lakovi za drvena tela, debeloslojne lazure koje mogu da se razređuju razređivačima i vodom | 10 % |
| Disperziona boja, lateks boja | najmanje 10 % |

- ▶ **Pre razređivanja proverite da li je materijal za prskanje i razređivač međusobno usklađeni.** Kod primene pogrešnog razređivača mogu nastati grumenčici koji mogu zapušiti pištolj za prskanje.
- ▶ **Prilikom razređivanja supstanci za raspršivanje pazite na to da temperatura paljenja smeše posle razređivanja ponovo bude iznad 55 °C.** Razređivanje npr. lakova koji sadrže rastvarače snižava temperaturu paljenja.

Punjenje materijala za prskanje (pogledajte slike D1 – D2)

Uputstvo: Pre punjenja materijala za raspršivanje uklonite crevo za vazduh **17** (četvrtina obrta bajonet zatvarača **18** suprotno od obrtanja kazaljke na satu; bajonet zatvarač **18** izvucite iz priključka **4**).

- Odmrinite posudu **7** sa pištolja za prskanje.
- Materijal za raspršivanje napunite **maksimalno do 800 markera** u rezervoar **7**.
- Okrenite cev sa usponom **12** tako da se materijal za prskanje može prskati gotovo bez ostatka:

| | |
|---|--|
| za radove prskanja na položenim objektima | prema napred u pravcu kapice za mlaznicu/kapice za vazduh |
| za radove prskanja iznad glave | prema nazad u smeru ručke |

- Izvedite probno prskanje na test površini. (pogledajte „Prskanje“, stranici 199)

Ako dobijete optimalnu sliku nanošenja, možete početi sa prskanjem.

ili

Ako rezultat prskanja nije zadovoljavajući ili ne izlazi boja, postupajte kao i kod „Otklanjanje smetnji u radu“ na stranici 201 što je opisano.

Puštanje u rad (pogledajte sliku E)

- ▶ **Obratite pažnju na napon mreže!** Napon strujnog izvora mora biti usaglašen sa podacima na tipskoj tablici električnog alata.
- ▶ **Pazite da bazna jedinica tokom rada ne usiše prašinu ili ostale nečistoće.**
- ▶ **Pazite da ne prskate po baznoj jedinici.**
- ▶ **Prekinite proces raspršivanja, ako tokom raspršivanja na drugim mestima, a ne na za to predviđenoj mlaznici, ističe tečnost, a pištolj za raspršivanje ponovo vratite u status u skladu sa odredbama.** Postoji opasnost od električnog udara.
- ▶ **Ne prskajte sebe samog, druge osobe ili životinje.**

Uključivanje

Kako biste uštedeli energiju, sistem za fino raspršivanje uključujte samo ako ga koristite.

- PFS 2000: Proverite, da li je montirana prava kapica za mlaznicu (videti „Zamena kapice za mlaznicu“, strana 198).
- Utaknite mrežni utikač u utičnicu.
- Uzmite pištolj za prskanje u ruku i usmerite ga na površinu za prskanje.
- Prekidač za uključivanje/isključivanje **20** gurnite prema napred.
- Pritisnite prekidač **6** na pištolju za prskanje.

Uputstvo: Kada je uključena osnovna jedinica, na kapicu za vazduh **2** uvek izlazi vazduh.

Isključivanje

- Otpustite komandni prekidač **6** i prekidač za uključivanje/isključivanje **20** gurnite prema nazad.
- Izvucite mrežni utikač iz utičnice.

Uputstva za rad

Prskanje (pogledajte sliku F)

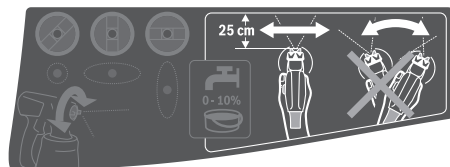

Uputstvo: Kada električni alat koristite na otvorenom prostoru pazite na smer vetra.

- Načinite najpre probno prskanje i namestite sliku mlaza i količinu prskanog materijala prema prskanom materijalu. (Za podešavanja videti u sledećim poglavljima)
- Pištolj za raspršivanje obavezno držite u ravnomernom razmaku od 20 – 25 cm vertikalno u odnosu na objekat za raspršivanje.
- Sa prskanjem počnite izvan površine koja se prska.
- Ravnomerno pomerajte pištolj za raspršivanje u skladu sa podešavanjem šablona za prskanje, horizontalno ili vertikalno. Ujednačen kvalitet površine se postiže kada se trake preklapaju za 4 – 5 cm.

200 | Srpski

- Prilikom radova na raspršivanju na objektima koji leže ili prilikom radova iznad visine glave pištolj za raspršivanje držite malo ukoso i pomerajte ga u nazad od površine po kojoj vršite raspršivanje.

Opasnost od spoticanja! Pazite na moguće prepreke u prostoriji.

- Izbegavajte prekide prskanja unutar prskane površine.

Jednolično vođenje pištolja za prskanje daje uniformni kvalitet prskane površine.

Neravnomerna razdaljina i ugao prskanja vodiće do jakog stvaranja magle boje, a zbog toga i do neravnomerne površine.

- Postupak prskanja završite izvan površine prskanja.

Rezervoar za materijal za raspršivanje nemojte nikada da ispraznite do kraja. Ako uzlazna cev više ne uranja u materijal za raspršivanje, prekida se mlaz raspršivanja i nastaje neravnomerna površina.

Ako se materijal za raspršivanje nataloži na kapicu za mlaznicu i kapicu za vazduh, očistite oba dela odgovarajućim razređivačem.

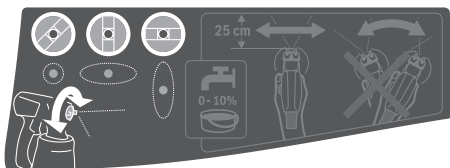
Nameštanje slike prskanja**► Nikada ne pritisakajte prekidač 6 dok regulišete vazдушnu kapu 2.**

- Okrenite vazдушnu kapu 2 u željeni položaj.

| Vazдушna kapa | Mlaz za prskanje | Primena |
|---------------|------------------|--|
| | | horizontalni pljosnati mlaz za vertikalni smer rada |
| | | vertikalni pljosnati mlaz za horizontalni smer rada |
| | | okrugli mlaz za uglove, ivice i teško dostupna mesta |

Nameštanje količine prskanog materijala (pogledajte sliku G)**(PAINT)Volume)**

- Okrećite točkić za podešavanje 5, da bi podesili željenu količinu materijala za prskanje:
 - : minimalna količina materijala za prskanje,
 - + : maksimalna količina materijala za prskanje.

Količina prskanog materijala Nameštanje

Previše prskanog materijala na površini prskanja: Količina prskanog materijala mora se smanjiti.

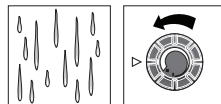

- Okrenite servo točkić 5 pravac –.

Premalo prskanog materijala na površini prskanja: Količina prskanog materijala mora se povećati.

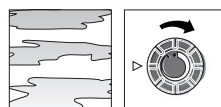

- Okrenite servo točkić 5 pravac +.

Vlaženje tapeta

Kako biste olakšali skidanje starih tapeta možete ih poprskati toplom vodom (maks. 55 °C).

Da biste to uradili koristite sivu kapicu mlaznice 8.

Radne pauze i transport (pogledajte slike H – I)

Za jednostavan transport sistema za fino raspršivanje na bazičnoj jedinici je smeštena drška za nošenje 21 i pojas za nošenje 22.

Tokom rada bazičnu jedinicu 19 pomoću pojasa za nošenje 22 možete da zakačite poprečno na rame.

U pauzama tokom rada pištolj za raspršivanje 1 možete da odložite na ravnu radnu površinu. Materijal za raspršivanje ne može da isteče.

- **Pištolj za raspršivanje napunjen materijalom za raspršivanje postavite uvek uspravno na neku ravnu površinu.** Iz pištolja za raspršivanje koji leži može da istekne materijal za raspršivanje.

Održavanje i servis**Održavanje i čišćenje**

- **Izvcite pre svih radova na električnom alatu mrežni utikač iz utičnice.**
- **Posle svake upotrebe temeljno očistite pojedinačne delove sistema za fino raspršivanje, naročito sve komponente kroz koje protiče boja.** Stručno čišćenje je preduslov za adekvatan i siguran režim rada pištolja za raspršivanje. U slučaju pogrešnog ili nestručnog čišćenja ne preuzimaju se zahtevi za garancijom.

Ako je potrebna zamena za priključni vod, onda to mora izvesti Bosch ili stručan servis za Bosch-električne alata da bi se izbegle opasnosti po sigurnost.

Čišćenje filtera za vazduh (pogledajte sliku J)

Filter za vazduh **26** morate povremeno da čistite. Ako je filter za vazduh jako zaprljan, morate da ga zamenite.

- Otvorite poklopac filtera za vazduh **23**.
- Uzmite filter za vazduh **26**.

– Lagana zaprljanost:

Izlupkajte filter za vazduh **26**.

ili

Jaka zaprljanost:

Filter za vazduh **26** očistite pod mlazom tekuće vode i ostavite ga zatim da se dobro osuši, kako biste izbegli formiranje plesni.

ili

Promenite filter za vazduh **26**.

- Ponovo umetnite filter za vazduh.
- Ponovo zatvorite poklopac filtera za vazduh **23**.

Čišćenje sistema za fino raspršivanje (pogledajte sliku K)

Pištolj za prskanje i posudu za prskani materijal čistite uvek sa odgovarajućim sredstvom za razređivanje (rastvarač ili voda) za upotrebljavani materijal prskanja.

Otvore na mlaznicama i otvore za vazduh pištolja za raspršivanje nemojte nikada da čistite predmetima sa uskim vrhom.

- Isključite bazičnu jedinicu **19**.
- Kako sa bazične jedinice **19** tako i sa pištolja za raspršivanje **1** uklonite crevo za vazduh **17** (četvrtina obrta bajonetnog zatvarača **18** suprotno od obrtanja kazaljke na satu; izvucite bajonetni zatvarač **18** iz priključka **4/24**).
- Po potrebi bazičnu jedinicu očistite krpom navlaženom razređivačem, pa zatim uklonite bazičnu jedinicu **19** i crevo za vazduh **17** iz neposredne okoline čišćenja.
- Pritisnite taster za rukovanje **6** pištolja za raspršivanje, kako bi materijal za raspršivanje mogao da teče nazad u rezervoar.
- Odmrinite rezervoar **7** i ostatak materijala za raspršivanje ispraznite nazad u originalni materijal za raspršivanje.
- Napunite rezervoar **7** do polovine razređivačem (rastvarač ili voda) i pričvrstite ga ponovo na pištolj za raspršivanje **1**.
- Više puta protresite pištolj za prskanje.
- Odmrinite rezervoar **7** i ispraznite rezervoar u potpunosti u praznu limenku za materijal.

Otklanjanje smetnji u radu

| Problem | Uzrok | Pomoć |
|---|---|--|
| Materijal za prskanje ne pokriva pravilno | Količina prskanog materijala je premala | Okrenuti servo točički 5 Pravac + |
| | Preveliko rastojanje do površine prskanja | Smanjiti rastojanje prskanja |
| | Premala količina prskanog materijala na površini prskanja, retko raspršena po površini prskanja | Češće prskati po površini prskanja |
| | Materijal za prskanje je previše gust | Materijal za nanošenje ponovo razblažiti i izvesti probno prskanje |

- Demontirajte pretturnu navrtku **3**, kapicu za vazduh **2**, zaptivnu podlošku **11**, upotrebljenu kapicu za mlaznicu **9/8** sa O-prstenom **10** i uzlaznu cev **12** sa zaptivačem rezervoara **14**.
Pri tome se uverite da O-prsten **10** ostaje na kapici za mlaznicu.
- U kanti sa razređivačem očistite sve delove koji provode boju pomoću uobičajene četke za pranje.
Takođe očistite kanal za boju **16** pištolja za raspršivanje **1**.
- Prekontrolišite da li je cev pod nagibom **12** sa zaptivačem rezervoara **14** bez materijala za prskanje i neoštećena.
Po potrebi još jednom razređivačem očistite zaptivač rezervoara **14**.
Otvor za odzračivanje **15** očistite odgovarajućim predmetom.
- Očistite rezervar i pištolj za prskanje spolja sa nekom krpom natopljenom razređivačem.
- Pre sastavljanja sve delove dobro osušiti.
- Ponovo montirajte sistem za fino raspršivanje obrnutim redosledom.
Pomerite zaptivku rezervoara **14** nazad u žleb uzlazne cevi **12**.
Proverite da li je zaptivka rezervoara postavljena tačno u žleb uzlazne cevi, za propisnu zaptivenost pištolja za raspršivanje.
Uverite se da ste uzlaznu cev **12** gurnuli do graničnika na kanalu za boju **16**.

Uklanjanje materijala u otpad

Razređivač i ostaci prskanog materijala moraju se ukloniti kao otpad na ekološki prihvatljiv način. Kod toga poštuju uputstva za uklanjanje otpada od proizvođača i propise koji vrede za uklanjanje posebnog otpada.

Hemikalije štetne za sredinu ne smeju dospeti u zemlju, u podzemne vode ili u površinske vode. Ekološki štetne hemikalije ne sipajte u kanalizaciju!

Čuvanje

- Pre nego što se sistem za fino raspršivanje zapuši, temeljno očistite sistem za fino raspršivanje i sve delove ostavite da se pažljivo osuše pre sklapanja.

202 | Srpski

| Problem | Uzrok | Pomoć |
|--|---|--|
| Materijal za prskanje teče nakon nanošenja | Nanesena prevelika količina materijala za prskanje | Okrenite servo toččić 5 pravac – |
| | Premalo rastojanje do površine prskanja | Povećati rastojanje prskanja |
| | Materijal za prskanje je previše redak | Dodati originalni materijal za prskanje |
| | Previše često se prska po istom mestu | Skinuti boju i kod drugog pokušaja prskanja ne prskati prečesto po istom mestu |
| Previše grubo raspršivanje | Prevelika količina prskanog materijala | Okrenite servo toččić 5 pravac – |
| | PFS 2000: Bela kapica za mlaznicu 9 montirana (preveliki prečnik mlaznice) | Montiranje sive kapice za mlaznicu 8 |
| | Igla mlaznice 13 je zaprljana | Očistiti iglu mlaznice |
| | Materijal za prskanje je previše gust | Materijal za nanošenje ponovo razblažiti i izvesti probno prskanje |
| | Filter za vazduh 26 je jako zaprljan | Zamena filtera za vazduh |
| Prejaka magla od boje | Nanesena prevelika količina materijala za prskanje | Okrenite servo toččić 5 pravac – |
| | Preveliko rastojanje do površine prskanja | Smanjiti rastojanje prskanja |
| Mlaz prskanja pulsira | Premala količina materijala za prskanje u posudi | Dopuniti materijal za prskanje |
| | Otvor za odzračivanje 15 na uzlaznoj cevi 12 zapušten | Čišćenje uzlazne cevi i otvora za odzračivanje |
| | Otpuštena je cev sa usponom 12 | Guranje uzlazne cevi do graničnika na kanalu za boju 16 |
| | Kapica za mlaznicu 9/8 labava | Zatezanje kapice za mlaznicu 9/8 |
| | Filter za vazduh 26 je jako zaprljan | Zamena filtera za vazduh |
| | Materijal za prskanje je previše gust | Materijal za nanošenje ponovo razblažiti i izvesti probno prskanje |
| Materijal za raspršivanje kaplje na kapici za mlaznicu | Očistite naslagu materijala za raspršivanje na kapici za mlaznicu 9/8 , igli za mlaznicu 13 i kapici za vazduh 2 | Čišćenje kapice za mlaznicu, igle za mlaznicu i kapice za vazduh |
| | Kapica za mlaznicu 9/8 labava | Zatezanje kapice za mlaznicu 9/8 |
| Iz kapice za mlaznicu ističe materijal za raspršivanje | Otpuštena je cev sa usponom 12 | Guranje uzlazne cevi do graničnika na kanalu za boju 16 |
| | Igla mlaznice 13 je zapušena | Očistiti iglu mlaznice |
| | Zapušena je cev sa usponom 12 | Očistiti cev sa usponom |
| | Otvor za odzračivanje 15 na uzlaznoj cevi 12 zapušten | Čišćenje uzlazne cevi i otvora za odzračivanje |
| | Nedostaje zaptivač rezervoara 14 ili je oštećen | Guranje (novog) zaptivača rezervoara preko uzlazne cevi u žleb |
| | Materijal za prskanje je previše gust | Materijal za nanošenje ponovo razblažiti i izvesti probno prskanje |
| | Materija za raspršivanje zaprljan (grudve u boji) | Kompletno pražnjenje i čišćenje pištolja za raspršivanje; ulivanje materijala za raspršivanje prilikom punjenja kroz sito za sipanje |

Servisna služba i savetovanje o upotrebi

Servisna služba odgovoriće na vaša pitanja o popravcima i održavanju vašeg proizvoda i o rezervnim delovima. Uvećane crteže i informacije o rezervnim delovima možete naći na našoj adresi:

www.bosch-pt.com

Bosch tim za savetovanje o upotrebi će vam rado pomoći ako imate pitanja o našim proizvodima i pribor.

Molimo da kod svih pitanja i naručivanja rezervnih delova neizostavno navedete broj predmeta sa 10 brojčanih mesta prema tipskoj tablici proizvoda.

Srpski

Bosch-Service
 Dimitrija Tucovića 59
 11000 Beograd
 Tel.: (011) 6448546
 Fax: (011) 2416293
 E-Mail: asboschz@EUnet.yu
 Keller d.o.o.
 Ljubomira Nikolica 29
 18000 Nis
 Tel./Fax: (018) 274030
 Tel./Fax: (018) 531798
 Web: www.keller-nis.com
 E-Mail: office@keller-nis.com

Uklanjanje djubreta

Pištolj za prskanje, električna jedinica, pribor i pakovanja treba da se odvoze na reciklaži koja odgovara zaštititi čovekove okoline.

Ne bacajte električni alat u kućno djubre!

Samo za EU-zemlje:

Prema evropskim smernicama 2012/19/EU o starim električnim i elektronskim uređajima i njihovim pretvaranju u nacionalno dobro ne moraju više neupotrebljivi električni pribori da se odvojeno sakupljaju i odvoze nekaj reciklaži koja odgovara zaštititi čovekove okoline.

Zadržavamo pravo na promene.

Slovensko**Varnostna navodila****Splošna varnostna navodila za električna orodja****OPOZORILO Preberite vsa opozorila in napotila.**

Napake zaradi neupoštevanja spodaj navedenih opozoril in napotil lahko povzročijo električni udar, požar in/ali težke telesne poškodbe.

Vsa opozorila in napotila shranite, ker jih boste v prihodnje še potrebovali.

Pojem „električno orodje“, ki se pojavlja v nadaljnjem besedilu, se nanaša na električna orodja z električnim pogonom (z električnim kablom) in na akumulatorska električna orodja (brez električnega kabla).

Varnost na delovnem mestu

- ▶ **Delovno področje naj bo vedno čisto in dobro osvetljeno.** Nered in neosvetljena delovna področja lahko povzročijo nezgode.
- ▶ **Ne uporabljajte električnega orodja v okolju, kjer lahko pride do eksplozij oziroma tam, kjer se nahajajo vnetljive tekočine, plini ali prah.** Električna orodja povzročajo iskenje, zaradi katerega se lahko prah ali para vnameta.

- ▶ **Prosimo, da med uporabo električnega orodja ne dovolite otrokom ali drugim osebam, da bi se Vam približali.** Odvratanje Vaše pozornosti drugam lahko povzroči izgubo kontrole nad napravo.

Električna varnost

- ▶ **Priključni vtičnik električnega orodja se mora prilegati vtičnici. Spreminjanje vtičnika na kakršenkoli način ni dovoljeno. Pri ozemljenih električnih orodjih ne uporabljajte vtičnikov z adapterji.** Nespremenjeni vtičniki in ustrezne vtičnice zmanjšujejo tveganje električnega udara.
- ▶ **Izogibajte se telesnemu stiku z ozemljenimi površinami kot so na primer cevi, grelci, štedilniki in hladilniki.** Tveganje električnega udara je večje, če je Vaše telo ozemljeno.
- ▶ **Prosimo, da napravo zavarujete pred dežjem ali vlago.** Vdor vode v električno orodje povečuje tveganje električnega udara.
- ▶ **Ne uporabljajte kabla za nošenje ali obešanje električnega orodja in ne vlecite za kabel, če želite vtičnik iz vtičnice. Kabel zavarujte pred vročino, oljem, ostrimi robovi ali priključitvi se deli naprave.** Poškodovani ali zapleteni kabli povečujejo tveganje električnega udara.
- ▶ **Kadar uporabljate električno orodje zunaj, uporabljajte samo kableske podaljške, ki so primerni za delo na prostem.** Uporaba kableskega podaljška, ki je primeren za delo na prostem, zmanjšuje tveganje električnega udara.
- ▶ **Če je uporaba električnega orodja v vlažnem okolju neizogibna, uporabljajte stikalo za zaščito pred kvarnim tokom.** Uporaba zaščitnega stikala zmanjšuje tveganje električnega udara.

Osebnostna varnost

- ▶ **Bodite pozorni, pazite kaj delate ter se dela z električnim orodjem lotite z razumom. Ne uporabljajte električnega orodja, če ste utrujeni oziroma če ste pod vplivom mamil, alkohola ali zdravil.** Trenutek nepazljivosti med uporabo električnega orodja je lahko vzrok za resne telesne poškodbe.
- ▶ **Uporabljajte osebno zaščitno opremo in vedno nosite zaščitna očala.** Nošenje osebne zaščitne opreme, na primer maske proti prahu, nedrsečih zaščitnih čevljev, varnostne čelade ali zaščitnih slušnic, kar je odvisno od vrste in načina uporabe električnega orodja, zmanjšuje tveganje telesnih poškodb.
- ▶ **Izogibajte se nenamernemu zagonu. Pred priključitvijo električnega orodja na električno omrežje in/ali na akumulator in pred dviganjem ali nošenjem se prepričajte, če je električno orodje izklopljeno.** Prenašanje naprave s prstom na stikalo ali priključitev vklopljenega električnega orodja na električno omrežje je lahko vzrok za nezgodo.
- ▶ **Pred vkapljanjem električnega orodja odstranite nastavljena orodja ali izvijače.** Orodje ali ključ, ki se nahaja v vrtečem se delu naprave, lahko povzroči telesne poškodbe.
- ▶ **Izogibajte se nenormalni telesni drži. Poskrbite za trdno stojišče in za stalno ravnotežje.** Tako boste v nepričakovanih situacijah električno orodje lahko bolj nadzorovali.

- ▶ **Nosite primerna oblačila. Ne nosite ohlapnih oblačil in nakita. Lase, oblačila in rokavice ne približujte premikajočim se delom naprave.** Premikajoči se deli naprave lahko zagrabijo ohlapno oblačilo, dolge lase ali nakit.
- ▶ **Če je na napravo možno montirati priprave za odsesavanje ali prestrazanje prahu, se prepričajte, če so le-te priključene in če se pravilno uporabljajo.** Uporaba priprave za odsesavanje prahu zmanjšuje zdravstveno ogroženost zaradi prahu.

Skrbna uporaba in ravnanje z električnimi orodji

- ▶ **Ne preobremenjujte naprave. Pri delu uporabljajte električna orodja, ki so za to delo namenjena.** Z ustreznim električnim orodjem boste v navedenem zmogljivostnem področju delali bolje in varneje.
- ▶ **Ne uporabljajte električnega orodja s pokvarjenim stikalom.** Električno orodje, ki se ne da več vklopiti ali izklopiti, je nevarno in ga je potrebno popraviti.
- ▶ **Pred nastavljanjem naprave, zamenjavo delov pribora ali odlaganjem naprave izvlecite vtičnik iz električne vtičnice in/ali odstranite akumulator.** Ta previdnostni ukrep preprečuje nenamerni zagon električnega orodja.
- ▶ **Električna orodja, katerih ne uporabljate, shranjujte izven dosega otrok. Osebam, ki naprave ne poznajo ali niso prebrale teh navodil za uporabo, naprave ne dovolite uporabljati.** Električna orodja so nevarna, če jih uporabljajo neizkušene osebe.
- ▶ **Skrbno negujte električno orodje. Kontrolirajte brezhibno delovanje premičnih delov naprave, ki se ne smejo zatikati. Če so ti deli zlomljeni ali poškodovani do te mere, da ovirajo delovanje električnega orodja, jih je potrebno pred uporabo naprave popraviti.** Slabo vzdrževana električna orodja so vzrok za mnoge nezgode.
- ▶ **Rezalna orodja vzdržujte tako, da bodo vedno ostra in čista.** Skrbno negovana rezalna orodja z ostrimi robovi se manj zatikajo in so lažje vodljiva.
- ▶ **Električna orodja, pribor, vsadna orodja in podobno uporabljajte ustrezno tem navodilom. Pri tem upoštevajte delovne pogoje in dejavnost, ki jo boste opravljali.** Uporaba električnih orodij v namene, ki so drugačni od predpisanih, lahko privede do nevarnih situacij.

Servisiranje

- ▶ **Vaše električno orodje naj popravlja samo kvalificirano strokovno osebje ob obvezni uporabi originalnih rezervnih delov.** Tako bo zagotovljena ohranitev varnosti naprave.

Varnostna opozorila za sisteme za fino pršenje

- ▶ **Poskrbite za to, da bo vaše delovno območje čisto, dobro osvetljeno in da se tam ne nahajajo posode za barvo ali topila ter drugi gorljivi materiali.** Obstaja nevarnost samovžiga. V bližini morajo vedno biti na razpolago brezhibno delujoči gasilni aparati.
- ▶ **Poskrbite za dobro zračenje tako v delovnem območju kot tudi v celotnem prostoru.** Izhlapevajoča gorljiva topila ustvarjajo eksplozivno okolico.

- ▶ **Za čiščenje ne uporabljajte materialov, katerih plamenišče je nižje od 55 °C. Uporabljajte materiale na osnovi vode, težko hlapljivih ogljikovodikov ali podobnih materialov.** Lahko hlapljiva topila med hlapenjem ustvarijo eksplozivno okolje.
- ▶ **Ne pršite na območju vžigalnih virov kot so statične električne iskre, odprti plameni, vžigalni plameni, vroči predmeti, motorji, cigarete in iskre, ki nastanejo pri vtiku in izvleku električnih kablov ali pri uporabi stikal.** Takšni viri isker lahko povzročijo vžig okolice.
- ▶ **Ne pršite materialov, če niste prepričani, da so nevarni.** Neznani materiali lahko povzročijo nevarne pogoje.
- ▶ **Ne pršite odstranjevalcev tapet in vrele vode. Pršite samo toplo vodo (maks. 55 °C) brez kemičnih dodatkov.**
- ▶ **Pri pršenju ali rokovanju s kemikalijami nosite dodatno osebno zaščitno opremo kot npr. ustrezne zaščitne rokavice in zaščitne maske ali zaščitne maske dihal.** Nošenje zaščitne opreme za ustrezne pogoje zmanjša izpostavljenost pri stiku z nevarnimi snovmi.



- ▶ **Pri tem bodite pozorni na morebitne nevarnosti, ki izhajajo iz pršilne snovi. Upoštevajte označbe na posodi ali informacije proizvajalca pršilne snovi, vključno z zahtevo glede uporabe osebne varnostne opreme.** Upoštevajte navodila proizvajalca, da bi zmanjšali tveganje zaradi ognja ter poškodbe zaradi strupenih in rakotvornih snovi, ipd.
- ▶ **Poskrbite za to, da na vtiču omrežnega kabla in gumbu stikala pršilne pištole ni barve in/ali drugih tekočin. Nikoli ne držite omrežnega kabla na stiku s podaljškom.** Neupoštevanje navodil lahko posledično povzroči električni udar.
- ▶ **Nadzorujte otroke.** S tem boste zagotovili, da se otroci ne bodo igrali s sistemom za fino pršenje.

Opis in zmogljivost izdelka



Preberite vsa opozorila in napotila. Napake zaradi neupoštevanja spodaj navedenih opozoril in napotil lahko povzročijo električni udar, požar in/ali težke telesne poškodbe.

Uporaba v skladu z namenom

PFS 1000

Električno orodje je namenjeno le razprševanju vode, lakov, lazur, osnovnih barv, brezbarvnih lakov, lužil in olj, ki vsebujejo topila ali so topni v vodi.

Električno orodje lahko uporabljate tudi za pršenje močno razredčenih disperzijskih in lateks barv.

Električno orodje ni primerno za delo z lužili, kislimi premazi, zrnatim materialom za pršenje ter materiali, ki se ne razpršijo in ne kapljajo.

PFS 2000

Električno orodje je namenjeno le pršenju disperzijskih in lateks barv ter vode, lakov, lazur, osnovnih barv, lužil in olj (ALLPaint), ki vsebujejo topila ali so topna v vodi.

To električno orodje ni primerno za delo z lužili, premazi in fasnimi barvami.

Komponente na sliki

Oštevilčenje komponent na sliki se nanaša na predstavitev orodja na strani z grafiko.

- 1 Pršilna pištola
- 2 Pokrov šobe
- 3 Prekrivna matica
- 4 Priključek gibke cevi (pršilne pištrole)
- 5 Vrtljivi gumb za nastavev količine pršilnega materiala
- 6 Stikalo za upravljanje
- 7 Posoda za pršilni material
- 8 Pokrov šobe (siv: za uporabo „les“)
- 9 Pokrov šobe (bel: za uporabo „stena“) (PFS 2000)
- 10 O-obroč

- 11 Tesnilna plošča
- 12 Potopna cevka
- 13 Iгла šobe
- 14 Tesnilo posode
- 15 Odračevalna odprtina
- 16 Barvni kanal
- 17 Gibka cev za dovod zraka
- 18 Bajonetna spojka
- 19 Osnovna enota
- 20 Vklonno/izklonno stikalo
- 21 Ročaj za nošenje
- 22 Nosilni jermen
- 23 Pokrov zračnega filtra
- 24 Priključek gibke cevi (osnovna enota)
- 25 Vezica za nosilni jermen
- 26 Zračni filter

*Prikazan ali opisan pribor ni del standardnega obsega dobave. Celoten pribor je del našega programa pribora.

Tehnični podatki

| Sistem za fino pršenje | | PFS 1000 | PFS 2000 |
|---|--------|---------------|---------------|
| Številka artikla | | 3 603 B07 0.. | 3 603 B07 3.. |
| Nazivna odjemna moč | W | 410 | 440 |
| Črpalna zmogljivost | ml/min | 100 | 200 |
| Čas za nanos 2 m ² barve | min | 2 | 1,3 |
| Prostornina posode za pršilni material | ml | 800 | 800 |
| Pokrov šobe 8 (siva) | | | |
| - Namen uporabe „les“: Pršenje lakov, lazur, osnovnih barv, lužil in olj, ki vsebujejo topila ali so topna v vodi | | ● | ● |
| Pokrov šobe 9 (bela) | | | |
| - Namen uporabe „stena“: Pršenje disperzijskih in lateks barv | | - | ● |
| Dolžina gibke cevi za dovod zraka | m | 1,25 | 1,25 |
| Teža po EPTA-Procedure 01/2003 | kg | 2,0 | 2,0 |
| Zaščitni razred | | □/II | □/II |

Navedbe veljajo za nazivne napetosti [U] 230 V. Pri drugih napetostih in državno specifičnih izvedbah lahko te navedbe variirajo.

Podatki o hrupu/vibracijah

Merilne vrednosti hrupa izračunane v skladu z EN 60745-1, EN 50580.

Nivo zvočnega tlaka naprave po vrednotenju A znaša tipično 79 dB(A). Netočnost K = 3 dB.

Nivo hrupa lahko pri delu preseže 80 dB(A).

Uporabljajte zaščitne glušnike!

Skupne vrednosti vibracij a_v (vektorska vsota treh smeri) in negotovost K se izračunajo v skladu z EN 60745-1, EN 50580:

$$a_v < 2,5 \text{ m/s}^2, K = 1,5 \text{ m/s}^2.$$

Podane vrednosti nivoja vibracij v teh navodilih so bile izmerjene v skladu s standardiziranim merilnim postopkom po EN 60745 in se lahko uporabljajo za primerjavo električnih

orodij med seboj. Primeren je tudi za začasno oceno obremenjenosti z vibracijami.

Naveden nivo vibracij predstavlja glavne uporabe električnega orodja. Če pa se električno orodje uporablja še v druge namene, z različnim priborom, odstopajočimi vstavnimi orodji ali pri nezadostnem vzdrževanju, lahko nivo vibracij odstopa. To lahko obremenjenosti z vibracijami med določenim obdobjem uporabe občutno poveča.

Za natančnejšo oceno obremenjenosti z vibracijami morate upoštevati tudi tisti čas, ko je naprava izklopljena in teče, vendar dejansko ni v uporabi. To lahko obremenjenost z vibracijami preko celotnega obdobja dela občutno zmanjša.

Določite dodatne varnostne ukrepe za zaščito upravljalca pred vplivi vibracij, npr. Vzdrževanje električnega orodja in vstavnih orodij, segrevanje rok, organizacija delovnih postopkov.



206 | Slovensko

Izjava o skladnosti

Z izključno odgovornostjo izjavljamo, da je izdelek, opisan v „Tehničnih podatkih“, v skladu z vsemi relevantnimi določili direktiv 2011/65/EU, do 19. aprila 2016: 2004/108/ES, od 20. aprila 2016: 2014/30/EU, 2006/42/ES, vključno z njihovimi spremembami in ustreza naslednjim normam: EN 60745-1, EN 50580.

Tehnična dokumentacija (2006/42/ES) pri:
Robert Bosch GmbH, PT/ETM9,
70764 Leinfelden-Echterdingen, GERMANY

Henk Becker Helmut Heinzelmann
Executive Vice President Head of Product Certification
Engineering PT/ETM9

PPA
 i.V. 

Robert Bosch GmbH, Power Tools Division
70764 Leinfelden-Echterdingen, GERMANY
Leinfelden, 19.03.2015

Montaža

- ▶ **Pred začetkom kakršnih koli del na električnem orodju izvlecite omrežni vtičnik iz vtičnice.**
- ▶ **Prepričajte se, da sta pršilna pištola in glavna enota nameščeni dobro in z vsemi tesnili.** Le tako bo sistem za fino pršenje funkcionalen in varen.

Priključitev gibke cevi za dovod zraka (glejte slike A1 – A2)

Priključitev osnovne enote:

- Namestite bajonetno sponko **18** zračne cevi glede na oznake s puščicami tesno v izreze priključka **24** na osnovni enoti.
- Obrnite bajonetno sponko za eno četrtnino v desno.

Priključitev na pršilno pištolo:

- Namestite drugo bajonetno sponko **18** zračne cevi glede na oznake s puščicami tesno v izreze priključka **4** pršilne pištole.
- Obrnite bajonetno sponko za eno četrtnino v desno.

Opozorilo: Pred polnjenjem materiala za pršenje odstranite zračno cev **17** (bajonetno spojko **18** zavrtite za četrtnino v levo; bajonetno spojko **18** povlecite iz priključka **4**).

Pritrditev nosilnega jermena (glejte sliko B)

Da bi lahko obdelovalne površine dobro dosegli in bili fleksibilnejši, si lahko si pripnete osnovno enoto z nosilnim jermenom **22**.

- V vsako vezico **25** pripnite po en konec jermena.

Menjava pokrova šobe (PFS 2000) (glejte sliko C)

Opozorilo: Pred izbiro pokrova šobe preverite pršilni material tako, da ga premešate. Redek material (npr. barva za les) ali razredčen material se bolje prši s sivim pokrovom šobe **8**.

Gost material (npr. lak za les ali stenska barva) se bolje prši z belim pokrovom šobe **9**.

- Za menjavo pokrova šobe odvijte krovno matico **3**.
- Odstranite zračno kapico **2** in tesnilno ploščo **11**.
- Odvijte montiran pokrov šobe.
Poskrbite, da bo O-obroček **10** ostal na pokrovu šobe.
- Privijte želen pokrov šobe na navoj pršilne pištole.
- Namestite zračno kapico **2** s tesnilno ploščo **11** na pokrov šobe in jo privijte s krovno matico **3**.

Obratovanje

- ▶ **Pred začetkom kakršnih koli del na električnem orodju izvlecite omrežni vtičnik iz vtičnice.**

Prilagoditve dela

- ▶ **Ob robu vodotokov ali na površinah v neposredni bližini pršilna dela niso dovoljena.**

Pri nakupu barv, lakov in pršilnih snovi pazite na to, da bodo okolju prijazna.

Predpriprava pršilne površine

Pršilna površina mora biti čista, suha in brez maščobe.

- Na grobo zbrusite površine in nato odstranite brusilni prah.

Pri uporabi se lahko vse nepokrite površine umažejo s pršilno meglico. Zaradi tega temeljito pripravite okolico pršilne površine:

- Prekrijte ali prelepote tla, vse dele opreme, vrata, okna, okvirje vrat in oken ipd.

Prilagoditve materiala za pršenje

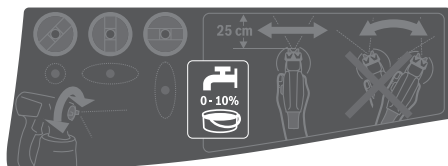

- Dobro premešajte pršilni material.
- Po potrebi razredčite pršilni material.

Pršilni material

Priporočeno razredčenje

Lužila, olja, lazure, impregnacijska sredstva, sredstva za zaščito pred rjo 0 %

Laki, temeljni premazi, laki za grelna telesa, debeloplastne lazure, ki jih lahko razredčimo s topli ali vodo 10 %

Disperzijska barva, barva z lateksom najmanj 10 %

- ▶ **Pri redčenju pazite na to, razredčilo ustreza pršilnemu materialu.** Pri uporabi napačnega razredčila lahko nastanejo grudice, ki zamašijo pršilno pištolo.

- ▶ **Pri redčenju materiala za pršenje pazite, da bo plamenišče mešanice po redčenju nad 55 °C.** Redčenje npr. lakov, ki vsebujejo topila, znižuje plamenišče.

Napolnjevanje pršilnega materiala (glejte slike D1 – D2)

Opozorilo: Pred polnjenjem materiala za pršenje odstranite zračno cev **17** (bajonetno spojko **18** zavrtite za četrtino v levo; bajonetno spojko **18** povlecite iz priključka **4**).

- Odvijte posodo **7** s pršilne pištole.
- Material za pršenje **napolnite največ do oznake 800** v posodo **7**.
- Zasukajte potopno cevko **12** tako, da boste lahko pršilni material skoraj v celoti izčrpali:

| | |
|-----------------------------|--|
| za pršenje ležečih objektov | naprej v smeri šob/zračne kapice |
| za pršenje nad glavo | jo morate zasukati nazaj v smeri ročaja |

- Opravite preizkus pršenja na testni površini. (glejte „Pršenje“, stran 207)

Ko nastane optimalna pršilna slika, lahko pričnete s pršenjem. *ali*

Če z rezultatom pršenja niste zadovoljni ali pa v primeru, da barva ne izstopa, postopajte kot je opisano v poglavju „Odprava motenj“ na strani 209.

Zagon (glejte sliko E)

- ▶ **Upoštevajte napetost omrežja!** Napetost vira električne energije se mora ujemati s podatki na tipski tablici električnega orodja.
- ▶ **Pazite na to, da osnovna enota med delovanjem ne more vsesavati prahu ali druge nečistoče.**
- ▶ **Pazite na to, da ne pršite po osnovni enoti.**
- ▶ **Če med pršenjem tekočina ne izhaja le iz šobe ampak tudi na drugih mestih, prenehajte s pršenjem in pištolo ponovno nastavite po navodilih.** Nevarnost električnega udara.
- ▶ **Ne pršite po svojem telesu ali telesu drugih oseb ali živali.**

Vklop

Da prihranite energijo, vključite sistem za fino pršenje le, ko ga potrebujete.

- PFS 2000: Preverite, ali je montiran pravilen pokrov šobe (glejte „Menjava pokrova šobe“, stran 206).
- Vtaknite omrežni vtič v vtičnico.
- Vzemite pršilno pištolo v roko in jo naravnajte v smeri na pršilno površino.
- Stikalo za vklop/izklop potisnite naprej v **20**.
- Na pršilni pištoli pritisnite stikalo za upravljanje **6**.

Opozorilo: Ko je osnovna enota vključena, pri zračni kapici **2** vedno izhaja zrak.

Izklop

- Izpustite upravljalno stikalo **6** in stikalo za vklop/izklop **20** potisnite nazaj.
- Potegnite vtič iz vtičnice.

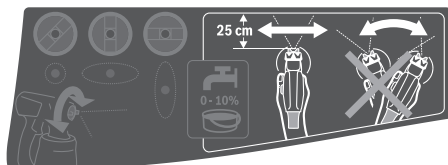
Navodila za delo**Pršenje (glejte sliko F)**

Opozorilo: Če električno orodje uporabljate na prostem, upoštevajte smer vetra.

- Najprej izvedite preizkus pršenja in nastavite način in količino pršilnega materiala v skladu s pršilnim materialom. (Postopke nastavljanja si preberite v nadaljnjem besedilu)
- Pršilno pištolo obvezno držite na enakomerni razdalji 20 – 25 cm pravokotno na predmet pršenja.
- Najprej pršite izven pršilne površine.
- Pršilno pištolo enakomerno premikajte vodoravno ali navpično v skladu z na sliki prikazano nastavitvijo pršenja. Enakomerno kakovost obdelane površine dosežete, če se progi prekrivata za 4 – 5 cm.
- Pri pršenju ležečih predmetov in pri pršenju nad višino glave držite pištolo za pršenje rahlo postrani in se pomikajte nazaj, stran od površine, ki ste jo pršili.

Pozor! Pazite na predmete v prostoru, ki so lahko v nepoto.

- Izogibajte se prekinitev znotraj pršilne slike.

Z enakomernim vodenjem pršilne pištole dosežete enakomerno kakovost površinskega nanosa.

Zaradi neenakomerna razdalje in neenakomernega kota med pršenjem se tvorijo barvne meglice in to pomeni posledično neenakomerno površino nanosa.

- Pršenje končajte izven pršilne površine.

Posode za material za pršenje nikoli povsem ne izpraznite. Če dvizna cev ni potopljena v material za pršenje, se curek pršenja prekine in tako nastane neenakomerna površina.

Če se začne pršilni material nabirati na pokrovu šobe in zračni kapici, oba dela očistite z uporabljenim razredčilnim sredstvom.

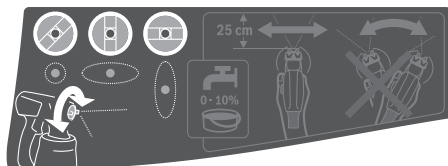
Nastavitev pršilne slike

▶ **Nikoli ne pritisnite stikala za upravljanje 6 med nastavljanjem razprševalnega pokrova 2.**

- Zasukajte razprševalni pokrov **2** v želeno pozicijo.

208 | Slovensko

| Razprševalni pokrov | Pršilni curek | Uporaba |
|---------------------|---------------|---------|
|---------------------|---------------|---------|



vodoraven ploščat curek za navpično smer dela



navpičen ploščat curek za vodoravno smer dela

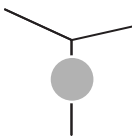
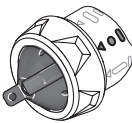

okrogel curek za pršenje v kotih, na robovih in težko dostopnih mestih

Nastavitev količine pršilnega materiala (glejte sliko G)

(PAINT)Volume

- Zasukajte nastavno kolo **5** za nastavitev željene količine pršilnega materiala:
 - : minimalna količina pršilnega materiala,
 - + : maksimalna količina pršilnega materiala.

| Količina pršilnega materiala | Nastavitev |
|------------------------------|------------|
|------------------------------|------------|

Preveč pršilnega materiala na pršilni površini:

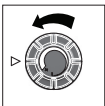
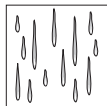

Količino pršilnega materiala morate zmanjšati.

- Zavrtite nastavno kolo **5** v smeri –.

Premalo pršilnega materiala na pršilni površini:

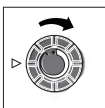
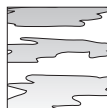

Količino pršilnega materiala morate povežati.

- Zavrtite nastavno kolo **5** v smeri +.

Vlaženje tapet

Za preprosto odstranjevanje starih tapet lahko po njih razpršite toplo vodo (maks. 55 °C).

V ta namen uporabljajte siv pokrov šobe **8**.

Odmori pri delu in transport (glejte slike H–I)

Za preprost transport sistema za fino pršenje sta na osnovni enoti nameščena nosilni ročaj **21** in nosilni pas **22**.

Med delom si lahko osnovno enoto **19** s pomočjo nosilnega pasu **22** obesite prečno prek ramena.

Med delovnimi odmori lahko pršilno pištolo **1** postavite na ravno delovno podlago. Tako ne more izteči nič pršilnega materiala.

- ▶ **Napolnjeno pištolo za pršenje vedno odlagajte pokonci na ravno površino.** Če je pištola v ležečem položaju, lahko iz nje izhaja material za pršenje.

Vzdrževanje in servisiranje

Vzdrževanje in čiščenje

- ▶ **Pred začetkom kakršnih koli del na električnem orodju izvlcite omrežni vtičnik iz vtičnice.**

- ▶ **Po vsaki uporabi temeljito očistite posamezne dele sistema za fino pršenje, predvsem dele, po katerih se pretaaka barva.** Le primerno očiščena pištola za pršenje bo delovala varno in brezhibno. V primeru slabega ali nerednega čiščenja uveljavljanje garancije ni mogoče.

Da bi se izognili ogrožanju varnosti v primeru, da morate nadomestiti priključni kabel, mora to storiti servis podjetja Bosch ali pooblaščen servis za električna orodja Bosch.

Čiščenje zračnega filtra (glejte sliko J)

Zračni filter **26** je treba občasno očistiti. Če je zračni filter preveč onesnažen, ga je treba zamenjati.

- Odprite pokrov zračnega filtra **23**.
- Odstranite zračni filter **26**.
- Manjše onesnaženje: Izpraznite zračni filter **26**.

ali

Močno onesnaženje:

Očistite zračni filter **26** pod tekočo vodo in ga pustite, da se dobro posuši, tako da preprečite tvorjenje plesni.

ali

Zamenjajte zračni filter **26**.

- Ponovno namestite zračni filter.
- Ponovno zaprite pokrov zračnega filtra **23**.

Čiščenje sistema za fino pršenje (glejte sliko K)

Pršilno pištolo in posodo za pršilni material morate vedno očistiti z ustreznim razredčilom (topilo ali voda), ki ga uporabljate tudi za razredčevanje pršilnega materiala.

Odprtini šobe in zračnih odprtini pršilne pištrole nikdar ne čistite z ostrimi predmeti.

- Izklopite osnovno enoto **19**.
- Z osnovne enote **19** in pršilne pištote **1** odstranite zračno cev **17** (zavrtite bajonetno sponko **18** za eno četrtino v levo; izvlcite bajonetno sponko **18** iz priključka **4/24**).
- Po potrebi očistite osnovno enoto s krpo, ki ste jo navlažili z razredčilom in nato odstranite osnovno enoto **19** ter zračno cev **17** iz neposredne bližine okolice čiščenja.
- Pritisnite upravljalno stikalo **6** pršilne pištote, tako da bo lahko pršilni material odtekel nazaj v zbiralnik.
- Odvijte zbiralnik **7** in izpraznite preostali pršilni material nazaj v izvorni pršilni material.
- Napolnite zbiralnik **7** do polovice z razredčilom (topilo ali voda) in ga pritrдите nazaj na pršilno pištolo **1**.
- Dobro pretresite pršilno pištolo.
- Odvijte zbiralnik **7** in ga popolnoma izpraznite v prazno pločevinko za material.

- Odstranite krovno matico **3**, zračno kapico **2**, tesnilno ploščo **11**, uporabljen pokrov šobe **9/8** z O-obročkom **10** in dvižno cev **12** s tesnilom zbiralnika **14**. Poskrbite, da bo O-obroček **10** ostal na pokrovu šobe.
- V vedru z razredčilom z običajno krtačo za pomivanje posode očistite vse dele, po katerih se pretaka barva. Očistite tudi barvni kanal **16** pršilne pištole **1**.
- Preverite, ali sta potopna cevka **12** in tesnilo posode **14** očiščeni in ali ni morda prišlo do poškodbe na teh delih. Po potrebi ponovno očistite tesnilo zbiralnika **14** z razredčilom. Odzračevalno odprtino **15** očistite s primernim predmetom.
- Posodo in pršilno pištolo z zunanje strani čistite s krpo, ki ste jo navlažili z razredčilom.
- Pustite, da se vse komponente pred sestavo skrbno posušijo.
- Ponovno montirajte sistem za fino pršenje v nasprotnem vrstnem redu.

Tesnilo zbiralnika **14** znova potisnite navzgor in v zarezo dvižne cevi **12**.

Za pravilno zatesnitev pršilne pištole se prepričajte, da je tesnilo natančno nameščeno v zarezo dvižne cevi in da se ji povsem prilaga.

Pri tem bodite pozorni na to, da dvižno cev **12** znova potisnete do prislonu na barvni kanal **16**.

Odstranjevanje

Razredčilo in ostanke pršilnega materiala morate odstraniti v skladu s pravili o varstvu okolja. Upoštevajte proizvajalčeva navodila za odstranjevanje odpadkov in krajevne predpise za odstranjevanje posebnih odpadkov.

Okolju nevarne kemikalije ne smejo prodreti v tla, v podtalnico ali v druge vode. Okolju nevarne kemikalije nikoli ne izlijte v kanalizacijo!

Skladiščenje

- Sistem za fino pršenje pred shranjevanjem temeljito očistite in pustite, da se vsi deli pred sestavljanjem povsem osušijo.

Odprava motenj

| Problem | Vzrok | Pomoč |
|---|---|---|
| Pršilni material ne prekriva dovolj dobro | Premajhna količina pršilnega materiala | Zavrtite nastavno kolo 5 v smeri + |
| | Razmak k pršilni površini je prevelik | Zmanjšajte razmak pršenja |
| | Premalo pršilnega materiala na pršilni površini; niste dovolj krat pršili po pršilni površini | Pršite večkrat po pršilni površini |
| Pršilni material se po končanem nanašanju razliva | Pršilni material je pregost | Ponovno razredčite pršilni material in izvedite preizkusno pršenje |
| | Nanesli ste preveč pršilnega materiala | Zavrtite nastavno kolo 5 v smeri - |
| | Razmak k pršilni površini je premajhen | Povečajte razmak pršenja |
| | Pršilni material je redko tekoč | Dodajte originalni pršilni material |
| Preveč grobo razprševanje | Prevečkrat ste pršili po istem mestu | Odstranite barvo in pri drugem preizkusu pršenja ne pršite tolikokrat po enem mestu |
| | Prevelika količina pršilnega materiala | Zavrtite nastavno kolo 5 v smeri - |
| | PFS 2000: Montiran je bel pokrov šobe 9 (prevelik premer šobe) | Montirajte pokrov šobe 8 |
| | Igla šobe 13 je umazana | Očistite iglo šobe |
| | Pršilni material je pregost | Ponovno razredčite pršilni material in izvedite preizkusno pršenje |
| Premočna barvna meglica | Zračni filter 26 je močno umazan | Zamenjava zračnega filtra |
| | Nanesli ste preveč pršilnega materiala | Zavrtite nastavno kolo 5 v smeri - |
| Pršilni curek pulzira | Razmak k pršilni površini je prevelik | Zmanjšajte razmak pršenja |
| | Premalo pršilnega materiala v posodi | Dolijte pršilni material |
| | Odzračevalna odprtina 15 na dvižni cevi 12 je zamašena | Očistite dvižno cev in odzračevalno odprtino |
| | Dvižna cevka 12 se je razrahljala | Dvižno cev potisnite do prislonu na barvni kanal 16 |
| | Pokrov šobe 9/8 je zrahljan | Tesno privijte pokrov šobe 9/8 |
| | Zračni filter 26 je močno umazan | Zamenjava zračnega filtra |
| Pršilni material je pregost | Ponovno razredčite pršilni material in izvedite preizkusno pršenje | |

210 | Hrvatski

| Problem | Vzrok | Pomoć |
|--|--|--|
| Pršilni material kaplja na pokrov šobe | Nabiranje pršilnoga materijala na pokrovu šobe 9/8 , igli za šobo 13 in zračni kapici 2 | Očistite pokrov šobe, iglo šobe in zračno kapico |
| | Pokrov šobe 9/8 je zrahljan | Tesno privijte pokrov šobe 9/8 |
| Pršilni material ne kaplja iz pokrova šobe | Dvižna cevka 12 se je razrahljala | Dvižno cev potisnite do prislona na barvni kanal 16 |
| | Igla šobe 13 je zamašena | Očistite iglo šobe |
| | Dvižna cevka 12 je zamašena | Očistite dvižnu cevku |
| | Odzračevalna odprtina 15 na dvižni cevi 12 je zamašena | Očistite dvižnu cev in odzračevalno odprtino |
| | Tesnilo posode 14 manjka ali je poškodovano | Potisnite (novo) tesnilo zbiralnika čez dvižnu cev v zarezo |
| | Pršilni material je pregost | Ponovno razredčite pršilni material in izvedite preizkusno pršenje |
| | Pršilni material je onesnažen (barvne grudice) | Popolnoma izpraznite pršilno pištolu in jo očistite; ob polnjenju prelijte pršilni material skozi rešetko za polnjenje |

Servis in svetovanje o uporabi

Servis Vam bo dal odgovore na Vaša vprašanja glede popravila in vzdrževanja izdelka ter nadomestnih delov. Risbe razstavljene stanja in informacije o nadomestnih delih se nahajajo tudi na spletu pod:

www.bosch-pt.com

Skupina svetovalcev o uporabi podjetja Bosch Vam bo z veseljem v pomoč pri vprašanjih o naših izdelkih in njihovega pribora.

Ob vseh vprašanjih in naročilih rezervnih delov nujno sporočite 10-mestno številko na tipski ploščici izdelka.

Slovensko

Top Service d.o.o.
Celovška 172
1000 Ljubljana
Tel.: (01) 519 4225
Tel.: (01) 519 4205
Fax: (01) 519 3407

Odlaganje

Pršilna pištola, električno enoto, pribor in embalažo morate reciklirati v skladu z varstvom okolja.

Električnih orodij ne vrzite med gospodinjske odpadke!

Samo za države EU:



V skladu z Direktivo 2012/19/EU Evropskega Parlamenta in Sveta o odpadni električni in elektronski opremi (OEEO) in njeni uresničitvi v nacionalnem pravu se morajo električna orodja, ki niso več v uporabi, ločeno zbirati ter okolju prijazno reciklirati.

Pridržujemo si pravico do sprememb.

Hrvatski

Upute za sigurnost

Opće upute za sigurnost za električne alate

⚠ UPOZORENJE Treba pročitati sve napomene o sigurnosti i upute. Ako se ne bi poštivali napomene o sigurnosti i upute to bi moglo uzrokovati strujni udar, požar i/ili teške ozljede.

Sačuvajte sve napomene o sigurnosti i upute za buduću primjenu.

U daljnjem tekstu korišten pojam „Električni alat“ odnosi se na električne alate s priključkom na električnu mrežu (s mrežnim kabelom) i na električne alate s napajanjem iz aku baterije (bez mrežnog kabela).

Sigurnost na radnom mjestu

- ▶ **Održavajte vaše radno mjesto čistim i dobro osvijetljenim.** Nered ili neosvijetljeno radno mjesto mogu uzrokovati nezgode.
- ▶ **Ne radite s električnim alatom u okolini ugroženoj eksplozijom, u kojoj se nalaze zapaljive tekućine, plinovi ili prašina.** Električni alati proizvode iskre koje mogu zapaliti prašinu ili pare.
- ▶ **Tijekom uporabe električnog alata djecu i ostale osobe držite dalje od mjesta rada.** U slučaju skretanja pozornosti mogli bi izgubiti kontrolu nad uređajem.

Električna sigurnost

- ▶ **Priključni utikač električnog alata mora odgovarati utičnici. Na utikaču se ni na koji način ne smiju izvoditi izmjene. Ne koristite adapterski utikač zajedno sa zaštitno uzemljenim električnim alatom.** Utikač na kojem nisu vršene izmjene i odgovarajuća utičnica smanjuju opasnost od strujnog udara.
- ▶ **Izbjegavajte dodir tijela s uzemljenim površinama, kao što su cijevi, radijatori, štednjaci i hladnjaci.** Postoji po-

većana opasnost od električnog udara ako bi vaše tijelo bilo uzemljeno.

- ▶ **Uređaj držite dalje od kiše ili vlage.** Prodiranje vode u električni alat povećava opasnost od strujnog udara.
- ▶ **Ne zloupotrebļavajte priključni kabel za nošenje, vješanje električnog alata ili za izvlačenje utikača iz mrežne utičnice.** Priključni kabel držite dalje od izvora topline, ulja, oštirih rubova ili pomičnih dijelova uređaja. Oštećen ili usukan priključni kabel povećava opasnost od strujnog udara.
- ▶ **Ako sa električnim alatom radite na otvorenom, koristite samo produžni kabel koji je prikladan za uporabu na otvorenom.** Primjena produžnog kabela prikladnog za rad na otvorenom smanjuje opasnost od strujnog udara.
- ▶ **Ako se ne može izbjeći uporaba električnog alata u vlažnoj okolini, koristite zaštitnu sklopku struje kvara.** Primjenom zaštitne sklopke struje kvara izbjegava se opasnost od električnog udara.

Sigurnost ljudi

- ▶ **Budite pažljivi, pazite što činite i postupajte oprezno kod rada s električnim alatom. Ne koristite električni alat ako ste umorni ili pod utjecajem droga, alkohola ili lijekova.** Trenutak nepažnje kod uporabe električnog alata može uzrokovati teške ozljede.
- ▶ **Nosite osobnu zaštitnu opremu i uvijek nosite zaštitne naočale.** Nošenje osobne zaštitne opreme, kao što je maska za prašinu, sigurnosna obuća koja ne klize, zaštitna kaciga ili štitićnik za sluh, ovisno od vrste i primjene električnog alata, smanjuje opasnost od ozljeda.
- ▶ **Izbjegavajte nehotično puštanje u rad. Prije nego što ćete utaknuti utikač u utičnicu i/ili staviti aku-bateriju, provjerite je li električni alat isključen.** Ako kod nošenja električnog alata imate prst na prekidaču ili se uključen uređaj priključni na električno napajanje, to može dovesti do nezgoda.
- ▶ **Prije uključivanja električnog alata uklonite alate za podešavanje ili vijčani ključ.** Alat ili ključ koji se nalazi u rotirajućem dijelu uređaja može dovesti do nezgoda.
- ▶ **Izbjegavajte neuobičajene položaje tijela. Zauzmite siguran i stabilan položaj tijela i u svakom trenutku održavajte ravnotežu.** Na taj način možete električni alat bolje kontrolirati u neočekivanim situacijama.
- ▶ **Nosite prikladnu odjeću. Ne nosite široku odjeću ili nakit. Kosu, odjeću i rukavice držite dalje od pomičnih dijelova.** Nepričvršćenu odjeću, dugu kosu ili nakit mogu zahvatiti pomični dijelovi.
- ▶ **Ako se mogu montirati naprave za usisavanje i hvatanje prašine, provjerite da li su iste priključene i da li se mogu ispravno koristiti.** Primjena naprave za usisavanje može smanjiti ugroženost od prašine.

Brižljiva uporaba i ophođenje s električnim alatima

- ▶ **Ne preopterećujte uređaj. Za vaš rad koristite za to predviđen električni alat.** S odgovarajućim električnim alatom radit ćete bolje i sigurnije u navedenom području učinka.

- ▶ **Ne koristite električni alat čiji je prekidač neispravan.** Električni alat koji se više ne može uključivati i isključivati opasan je i mora se popraviti.
- ▶ **Izvcite utikač iz mrežne utičnice i/ili izvadite aku-bateriju prije podešavanja uređaja, zamjene pribora ili odlaganja uređaja.** Ovim mjerama opreza izbjeći će se nehotično pokretanje električnog alata.
- ▶ **Električni alat koji ne koristite spremite izvan dosega djece. Ne dopustite rad s uređajem osobama koje nisu s njim upoznate ili koje nisu pročitale ove upute.** Električni alati su opasni ako s njima rade neiskusne osobe.
- ▶ **Održavajte električni alat s pažnjom. Kontrolirajte da li pomični dijelovi uređaja besprijeekorno rade i da nisu zaglavljivi, da li su dijelovi polomljeni ili tako oštećeni da se ne može osigurati funkcija električnog alata. Prije primjene ove oštećene dijelove treba popraviti.** Mnoge nezgode imaju svoj uzrok u slabo održanim električnim alatima.
- ▶ **Rezne alate održavajte ostrim i čistim.** Pažljivo održavani rezni alati s ostrim oštricama manje će se zaglaviti i lakše se s njima radi.
- ▶ **Električni alat, pribor, radne alate, itd. koristite prema ovim uputama i na način kako je to propisano za poseban tip uređaja. Kod toga uzmite u obzir radne uvjete i izvođene radove.** Uporaba električnih alata za druge primjene nego što je to predviđeno, može dovesti do opasnih situacija.

Servisiranje

- ▶ **Popravak vašeg električnog alata prepustite samo kvalificiranom stručnom osoblju ovlaštenog servisa i samo s originalnim rezervnim dijelovima.** Na taj će se način osigurati da ostane sačuvana sigurnost uređaja.

Upute za sigurnost za sustave finog prskanja

- ▶ **Održavajte vaše radno mjesto čistim, dobro osvijetljenim, bez posuda sa bojom ili otapalima i bez krpa i ostalih zapaljivih materijala.** Moguća opasnost samozapaljivanja. U svakom trenutku trebaju biti dostupni funkcionalno ispravni aparati za gašenje požara.
- ▶ **Osigurajte dobro provjetranje u području prskanja i dovoljno svježeg zraka u čitavom prostoru.** Isparena zapaljiva otapala stvaraju eksplozivnu okolinu.
- ▶ **Ne prskajte niti čistite s materijalima čije je plamište ispod 55 °C.** Koristite materijale na bazi vode, teško hlapljivih ugljikovodika ili slične materijale. Lakohlapljiva otapala stvaraju eksplozivnu okolinu.
- ▶ **Ne prskajte u području izvora zapaljenja kao i iskrenja od statičkog elektriciteta, otvorenog plamena, plamena zapaljenja, zagrijanih predmeta, motora, upaljenih cigareta i kod izvlačenja i uvlačenja utikača iz utičnice ili kod rukovanja električnim prekidačima.** Takvi izvori iskrenja mogu dovesti do zapaljenja okoline.
- ▶ **Ne prskajte po materijalima za koje nije poznato da li predstavljaju opasnost.** Nepoznati materijali mogu stvoriti opasne uvjete.

212 | Hrvatski

- ▶ **Ne prskajte otapalo za tapete niti kipuću vodu. Prskajte samo toplu vodu (maks. 55 °C) bez kemijskih dodataka.**
- ▶ **Kod prskanja ili rukovanja kemikalijama nosite dodatnu osobnu zaštitnu opremu, kao što su odgovarajuće rukavice i zaštitne maske.** Nošenjem zaštitne opreme za odgovarajuće radne uvjete smanjuje se izlaganje opasnim kemikalijama.



- ▶ **Pazite na eventualne opasnosti od sredstva za prskanje. Obratite pažnju na oznake i natpise na ambalaži takvih sredstava ili na informacije proizvođača, uključujući zahtjeve za nošenje osobne zaštitne opreme.** Treba paziti na takve upute proizvođača, kako bi se izbjegle opasnosti od požara, a otrovna i kancerogena sredstva mogu prouzročiti ozljede.
- ▶ **Utikač mrežnog kabela i okidač prekidača pištolja za prskanje držite dalje od boja i drugih tekućina. Nikada ne izvlačite utikač iz utičnice potezanjem za kabel.** Inače bi moglo doći do strujnog udara.
- ▶ **Djecu držite pod nadzorom.** Na taj ćete način biti sigurni da se djeca neće igrati sa sustavom za fino prskanje.

Opis proizvoda i radova



Treba pročitati sve napomene o sigurnosti i upute. Ako se ne bi poštivale napomene o sigurnosti i upute to bi moglo uzrokovati strujni udar, požar i/ili teške ozljede.

Uporaba za određenu namjenu

PFS 1000

Električni alat je namijenjen samo za raspršivanje lakova koji sadrže otapala i onih koji se mogu razrijediti vodom, lazura, temeljnih boja, bezbojnih lakova, sredstava za bajcanje, ulja i vode.

Električni alat može se koristiti i za raspršivanje visoko razrijeđenih disperzijskih i latex boja.

Električni alat nije prikladan za rad s lužinama, sredstvima za premaz koja sadrže kiseline, praškastim ili zrnatim materijalom za raspršivanje kao niti s materijalima neprikladnim za prskanje.

PFS 2000

Električni alat je namijenjen samo za raspršivanje disperzijskih i latex boja, lakova sa sadržajem otapala koji se mogu razrijediti vodom, lazura, temeljnih boja, bezbojnih lakova, sredstava za bajcanje, ulja (ALLPaint) i vode.

Električni alat nije prikladan za obradu lužinama, premaznim materijalim sa sadržajem kiseline i fasadnim bojama.

Prikazani dijelovi uređaja

Numriranje prikazanih komponenti odnosi se na prikaz električnog alata na stranicama sa slikama.

- 1 Pištolj za prskanje
- 2 Zračna kapa
- 3 Završna matica
- 4 Priključak crijeva (pištolja za prskanje)
- 5 Kotačić za namještanje količine prskanog materijala
- 6 Prekidač
- 7 Spremnik materijala za prskanje
- 8 Kapica sapnice (siva za primjenu „drvo“)
- 9 Kapica sapnice (bijela: za primjenu „zid“) (PFS 2000)
- 10 O-prsten
- 11 Brtvena pločica
- 12 Uzlazna cijev
- 13 Iglja sapnice
- 14 Brtva spremnika
- 15 Odzračni otvor
- 16 Kanal za boju
- 17 Crijevo za zrak
- 18 Bajunetni zapor
- 19 Bazna jedinica
- 20 Prekidač za uključivanje/isključivanje
- 21 Ručka za prenošenje
- 22 Remen za nošenje
- 23 Poklopac filtera za zrak
- 24 Priključak crijeva (bazne jedinice)
- 25 Uška remena za nošenje
- 26 Filter za zrak

*Prikazan ili opisan pribor ne pripada standardnom opsegu isporuke. Potpuni pribor možete naći u našem programu pribora.

Izjava o usklađenosti

Izjavljujemo pod vlastitom odgovornošću da proizvod opisan pod „Tehnički podaci“ odgovara svim relevantnim odredbama smjernica 2011/65/EU, do 19. travnja 2016.:

2004/108/EZ, a od 20. travnja 2016.: 2014/30/EU, 2006/42/EZ uključujući i njihove izmjene te da je sukladan sa slijedećim normama: EN 60745-1, EN 50580.

Tehnička dokumentacija (2006/42/EZ) može se dobiti kod: Robert Bosch GmbH, PT/ETM9, 70764 Leinfelden-Echterdingen, GERMANY

| | |
|--------------------------|-------------------------------|
| Henk Becker | Helmut Heinzelmann |
| Executive Vice President | Head of Product Certification |
| Engineering | PT/ETM9 |

PPA

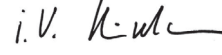
 i.V. 

Robert Bosch GmbH, Power Tools Division
70764 Leinfelden-Echterdingen, GERMANY
Leinfelden, 19.03.2015

Tehnički podaci

| Sustav za fino prskanje | | PFS 1000 | PFS 2000 |
|---|--------|---------------|---------------|
| Kataloški br. | | 3 603 B07 0.. | 3 603 B07 3.. |
| Nazivna primljena snaga | W | 410 | 440 |
| Dobavni učinak | ml/min | 100 | 200 |
| Utrošeno vrijeme za prskanje površine od 2 m ² | min | 2 | 1,3 |
| Volumen spremnika materijala za prskanje | ml | 800 | 800 |
| Kapica sapnice 8 (sivi) | | | |
| – Slučaj primjene „drvo“: Raspršivanje lakova sa sadržajem otapala koji se mogu razrijediti vodom, lazura, temeljnih boja, bezbojnih lakova, sredstava za bajcanje i ulja | | ● | ● |
| Kapica sapnice 9 (bijela) | | | |
| – Slučaj primjene „zid“: Raspršivanje disperzijskih i latex boja | | – | ● |
| Dužina crijeva za zrak | m | 1,25 | 1,25 |
| Težina odgovara EPTA-Procedure 01/2003 | kg | 2,0 | 2,0 |
| Klasa zaštite | | □/II | □/II |

Podaci vrijede za nazivni napon [U] od 230 V. U slučaju odstupanja napona i u izvedbama specifičnim za dotičnu zemlju, ovi podaci mogu varirati.

Informacije o buci i vibracijama

Emisijske vrijednosti buke utvrđene sukladno EN 60745-1, EN 50580.

Prag zvučnog tlaka uređaja vrednovan sa A obično iznosi 79 dB(A). Nesigurnost K = 3 dB.

Prag buke kod rada može premašiti 80 dB(A).

Nositi štitičke za sluh!

Ukupne vrijednosti vibracija a_{hv} (vektorski zbor u tri smjera) i nesigurnost K određeni su prema EN 60745-1, EN 50580: $a_{hv} < 2,5 \text{ m/s}^2$, $K = 1,5 \text{ m/s}^2$.

Prag vibracije naveden u ovim uputama izmjeren je postupkom mjerenja propisanim u EN 60745 i može se primijeniti za međusobnu usporedbu električnih alata. Prikladan je i za privremenu procjenu opterećenja od vibracija.

Navedeni prag vibracija predstavlja glavne primjene električnog alata. Ako se međutim električni alat koristi za druge primjene, s različitim priborom, radnim alatima koji odstupaju od navedenih ili se nedovoljno održavaju, prag vibracija može odstupati. Na taj se način može osjetno povećati opterećenje od vibracija tijekom čitavog vremenskog perioda rada.

Za točnu procjenu opterećenja od vibracija trebaju se uzeti u obzir i vremena u kojima je uređaj isključen, ili doduše radi ali stvarno nije u primjeni. Na taj se način može osjetno smanjiti opterećenje od vibracija tijekom čitavog vremenskog perioda rada.

Prije djelovanja vibracija utvrdite dodatne mjere sigurnosti za zaštitu korisnika, kao npr.: održavanje električnog alata i radnih alata, kao i organiziranje radnih operacija.

Montaža

- ▶ **Prije svih radova na električnom alatu izvucite mrežni utikač iz utičnice.**
- ▶ **Provjerite da li su pištolj za prskanje i bazna jedinica potpuno montirani i sa svim brtvenim elementima.** Samo je time zajamčeno funkcioniranje i sigurnost sustava za fino prskanje.

Priključak crijeva (vidjeti slike A1 – A2)

Priključak bazne jedinice:

- Čvrsto utaknite bajunetni zapor **18** crijeva za zrak prema oznaci strelicom u prereze priključka **24** bazne jedinice.
- Zakrenite bajunetni zapor za četvrtinu okretaja u smjeru kazaljke na satu.

Priključak na pištolj za prskanje:

- Čvrsto utaknite bajunetni zapor **18** crijeva za zrak prema oznaci strelicom u prereze priključka **4** bazne jedinice.
- Zakrenite bajunetni zapor za četvrtinu okretaja u smjeru kazaljke na satu.

Napomena: Prije punjenja materijala za prskanje uklonite crijevo za zrak **17** (zakrenuti bajunetni zapor **18** za četvrtinu okretaja suprotno od smjera kazaljke na satu; izvucite bajunetni zapor **18** iz priključka **4**).

Pričvršćenje remena za nošenje (vidjeti sliku B)

Da bi mogli doseći sve obrađivanje površine, baznu jedinicu možete nositi pomoću remena za nošenje **22**.

- U svaku ušku **25** zahvatite jedan kraj remena.

Zamijenite kapicu sapnice (PFS 2000) (vidjeti sliku C)

Napomena: Prije izbora kapice sapnice miješanjem provjerite materijal za prskanje. Rijedak materijal (npr. boja za drvo) bolje se raspršuje sa sivom kapicom sapnice **8**. Rijedak materijal (npr. lak za drvo ili boja za zid) bolje se raspršuje s bijelom kapicom sapnice **9**.

- Radi zamjene kapice sapnice odvijte završnu maticu **3**.
- Skinite kapicu za zrak **2** i brtvenu pločicu **11**.
- Odvijte montiranu kapicu sapnice.
Pritom se uvjerite da O-brtveni prsten **10** ostane na kapici sapnice.
- Željenu kapicu za zrak privijte na navoj u pištolju za prskanje.

214 | Hrvatski

- Natakните kapicu za zrak **2** s brtvenom pločicom **11** na kapicu sapnice i čvrsto pritegnite završnom maticom **3**.

Rad

- ▶ **Prije svih radova na električnom alatu izvucite mrežni utikač iz utičnice.**

Priprema za rad

- ▶ **Ne dopuštaju se radovi prskanja na rubu površinskih voda ili na susjednim površinama u neposrednom području uvlačenja.**

Kod kupnje boja, lakova i sredstava za prskanje obratite pažnju na njihovu ekološku prihvatljivost.

Priprema boce za prskanje

Površina prskanja mora biti čista, suha i bez masnoća.

- Glatke površine ohrapavite i nakon toga uklonite prašinu od brušenja.

Kod primjene sve nepokrivene površine mogu se zagaditi maglom od prskanja. Zbog toga prethodno temeljito pripremite površinu koja će se prskati:

- Podove, dijelove namještaja, vrata, prozore i okvire vrata u prozora, itd. treba prethodno pokriti ili oblijepti.

Priprema materijala za prskanje

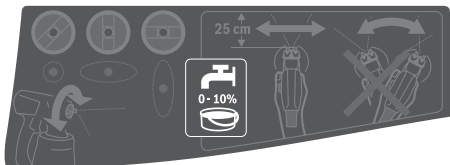

- Dobro promiješajte materijal za prskanje.
- Po potrebi razrijedite materijal za prskanje.

| Materijal za prskanje | preporučeno razrjeđivanje |
|---|---------------------------|
| Sredstva za bajcanje, ulja, lazure, sredstva za impregniranje, temeljni premazi za zaštitu od korozije | 0 % |
| Lakovi sa sadržajem otapala i oni koji se mogu razrijediti vodom, temeljni premazi, lakovi za radijatore, debeloslojne lazure | 10 % |
| Disperzijske boje, latex boje | najmanje 10 % |

- ▶ **Prije razrjeđivanja provjerite da li je materijal za prskanje i razrjeđivač međusobno usklađen.** Kod primjene pogrešnog razrjeđivača mogu nastati grudice koje mogu začepiti pištolj za prskanje.

- ▶ **Prilikom razrjeđivanja materijala za prskanje pazite na to da plamište smjese nakon razrjeđivanja ponovno bude iznad 55 °C.** Razrjeđivanje npr. lakova koji sadrže otapala utječe na snižavanje plamišta.

Punjenje materijala za prskanje (vidjeti slike D1 – D2)

Napomena: Prije punjenja materijala za prskanje uklonite crijevo za zrak **17** (zakrenuti bajunetni zapor **18** za četvrtinu okretaja suprotno od smjera kazaljke na satu; izvucite bajunetni zapor **18** iz priključka **4**).

- Odvijte spremnik **7** sa pištolja za prskanje.
- Nalijte materijal za prskanje **maksimalno do 800-oznake** u posudu **7**.
- Okrenite uzlaznu cijev **12** tako da se materijal za prskanje može prskati gotovo bez ostatka:

| | |
|---|--|
| za radove prskanja na ležećim objektima | prema naprijed i u smjeru kapice sapnice/kapice za zrak |
|---|--|

| | |
|--------------------------------|-------------------------------------|
| za radove prskanja iznad glave | prema natrag u smjeru ručice |
|--------------------------------|-------------------------------------|

- Provedite probno prskanje na kontrolnoj površini. (vidjeti „Prskanje“, stranica 215)

Kada dobijete optimalnu sliku prskanja, možete započeti sa prskanjem.

ili

Ako rezultat prskanja nije zadovoljavajući ili ne izlazi nikakva boja, postupite kao kod „Otklanjanje smetnji u radu“, kao što je opisano na stranici 217.

Puštanje u rad (vidjeti sliku E)

- ▶ **Pridržavajte se mrežnog napona!** Napon izvora struje mora se podudarati s podacima na tipskoj pločici električnog alata.

- ▶ **Pazite da bazna jedinica tijekom rada ne usisa prašinu ili ostalu prljavštinu.**

- ▶ **Pazite da ne prskate po baznoj jedinici.**

- ▶ **Prekinite prskanje ako tijekom prskanja tekućina počne izlaziti na drugim mjestima osim iz predviđene sapnice te pištolj za prskanje ponovno dovedite u ispravno stanje.** Postoji opasnost od električnog udara.

- ▶ **Ne prskajte po sebi, drugim osobama ili životinjama.**

Uključivanje

Radi uštede energije, uključite sustav za fino prskanje tek onda kada ga koristite.

- PFS 2000: Provjerite da li je montirana ispravna kapica sapnice (vidi „Zamijenite kapicu sapnice“, stranica 213).
- Utaknite mrežni utikač u utičnicu.
- Uzmite pištolj za prskanje u ruku i usmjerite ga na površinu za prskanje.
- Pomaknite tipku za uključivanje/isključivanje **20** prema naprijed.
- Pritisnite prekidač **6** na pištolju za prskanje.

Napomena: Kada je bazna jedinica uključena, na zračnoj kapi **2** uvijek izlazi zrak.

Isključivanje

- Otpustite upravljačku tipku **6** i pomaknite tipku za uključivanje/isključivanje **20** prema natrag.
- Izvucite mrežni utikač iz utičnice.

Upute za rad

Prskanje (vidjeti sliku F)

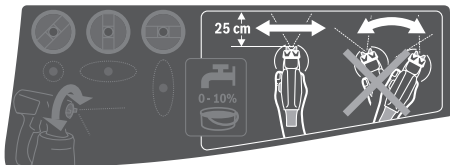

Napomena: Kada električni alat koristite na otvorenom prostoru pazite na smjer vjetra.

- Izvršite najprije probno prskanje i namjestite sliku mlaza i količinu prskanog materijala prema prskanom materijalu. (Za namještanja vidjeti u slijedećim poglavljima)
- Pištolj za prskanje bezuvjetno držite na ravnomjernom razmaku od 20 – 25 cm okomito na objekt koji prskate.
- Sa prskanjem počinite izvan površine koja se prska.
- Pištolj za prskanje ravnomjerno pomičite vodoravno ili okomito ovisno u podešenoj slici mlaza. Ravnomjerna kvaliteta površine postiže se kada se putanje preklapaju za 4 – 5 cm.
- Kod radova prskanja na ležećim objektima ili radova prskanja iznad glave pištolj za prskanje držite lagano ukoso krećući se unazad od površine koju prskate.

Opasnost od spoticanja! Obratite pozornost na moguće prepreke u prostoru.

- Izbjegavajte prekide prskanja unutar prskane površine. Jednolično vođenje pištolja za prskanje daje unificiranu kvalitetu prskane površine.

Neravnomjeran razmak i kut prskanja uzrokovat će pretjerano stvaranje maglice boje, a time i nejednoliku površinu.

- Postupak prskanja završite izvan površine prskanja.

Nikada nemojte posve isprazniti spremnik za materijal za prskanje. Ako uzlazna cijev više ne uranja u materijal za prskanje prekida se mlaz prskanja i nastaje neravnomjerna površina.



Ako se materijal za prskanje nakuplja na kapici mlaznice i na kapici za zrak, očistite oba dijela korištenim otapalom.

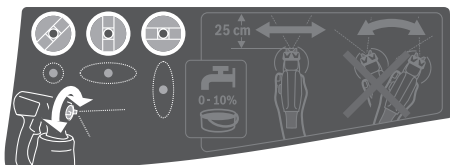



Namještanje slike prskanja

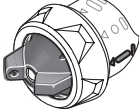

▶ Nikada ne pritičite prekidač 6 dok regulirate zračnu kapu 2.

- Okrenite zračnu kapu **2** u željeni položaj.

| Zračna kapa | Mlaz prskanja | Primjena |
|---|---|--|
|  |  | vodoravni plosnati mlaz za vertikalni smjer rada |

| Zračna kapa | Mlaz prskanja | Primjena |
|---|---|--|
|  |  | okomiti plosnati mlaz za horizontalni smjer rada |
|  |  | okrugli mlaz za uglove, rubove i teško dostupna mjesta |

Namještanje količine prskanog materijala (vidjeti sliku G) (PAINTVolume)

- Okrenite kotačić za namještanje **5**, za namještanje željene količine prskanog materijala:
 - : minimalna količina prskanog materijala,
 - + : maksimalna količina prskanog materijala.

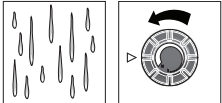
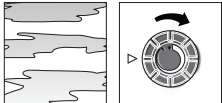
| Količina prskanog materijala | Namještanje |
|---|---|
| Previše prskanog materijala na površini prskanja: |  <p>Količina prskanog materijala mora se smanjiti.</p> <ul style="list-style-type: none"> – Okrenite kotačić za namještanje 5 u smjeru –. |
| Premalo prskanog materijala na površini prskanja: |  <p>Količina prskanog materijala mora se povećati.</p> <ul style="list-style-type: none"> – Okrenite kotačić za namještanje 5 u smjeru +. |

Vlaženje tapeta

Za lakše skidanje starih tapeta možete tapete poprskati toplom vodom (maks. 55 °C). U tu svrhu koristite sivu kapicu sapnice **8**.

Stanke u radu i transport (vidjeti slike H – I)

Radi jednostavnog prenošenja sustava za fino prskanje na baznu jedinicu je montirana ručka za prenošenje **21** i remen **22** za nošenje.

Tijekom rada baznu stanicu možete **19** uz pomoć remena za nošenje **22** prebaciti preko ramena.

Tijekom radnih stanika pištolj za prskanje **1** se može odložiti na ravnu radnu površinu. Materijal za prskanje ne može iscuriti.

- ▶ **Pištolj za prskanje napunjen materijalom za prskanje uvijek odložite tako da stoji uspravno na ravnoj površini.** Iz vodoravno položenog pištolja za prskanje može isticati materijal za prskanje.

Održavanje i servisiranje

Održavanje i čišćenje

► **Prije svih radova na električnom alatu izvucite mrežni utikač iz utičnice.**

► **Nakon svake uporabe temeljito očistite pojedine dijelove sustava za fino prskanje, posebno sve dijelove koji dolaze u dodir s bojom.** Stručno čišćenje je preduvjet za besprijekoran i siguran rad pištolja za prskanje. U slučaju manjkavog ili nestručnog čišćenja, jamstveni zahtjevi se ne prihvaćaju.

Ako je potrebna zamjena priključnog kabela, tada je treba provesti u Bosch servisu ili u ovlaštenom servisu za Bosch električne alate, kako bi se izbjeglo ugrožavanje sigurnosti.

Čišćenje filtra za zrak (vidjeti sliku J)

Filtar za zrak **26** se mora povremeno čistiti. Ako je filtari za zrak jako zaprljan mora se zamijeniti.

- Otvorite poklopac filtra za zrak **23**.
- Izvadite filtari za zrak **26**.
- Lagano zaprljan: Isprušite filtari za zrak **26**.

ili

Jako zaprljan:

Očistite filtari za zrak **26** pod tekućom vodom i ostavite ga zatim da se dobro osuši kako bi se izbjeglo stvaranje plijesni.

ili

Zamijenite filtari za zrak **26**.

- Ponovno umetnite filtari za zrak.
- Ponovno zatvorite poklopac filtra za zrak **23**.

Čišćenje sustava za fino prskanje (vidjeti sliku K)

Pištolj za prskanje i spremnik prskanog materijala čistite uvijek sa odgovarajućim sredstvom za razrjeđivanje (otapalo ili voda) za korišteni materijal prskanja.

Sapnice i otvore za zrak pištolja za prskanje nikada ne čistite oštrim predmetima.

- Isključite baznu jedinicu **19**.
- Uklonite s bazne jedinice **19** kao i s pištolja za prskanje **1** crijevo za zrak **17** (zakretanje bajunetnog zavora **18** za četvrtinu okretaja, u smjeru suprotnom od kazaljke na satu; bajunetni zavor **18** izvucite iz priključka **4/24**).
- Po potrebi očistite baznu jedinicu krpom ovlaženom sredstvom za razrjeđivanje i na kraju uklonite baznu jedinicu **19** i crijevo za zrak **17** iz neposredne okoline čišćenja.
- Pritisnite prekidač **6** pištolja za prskanje kako bi materijal za prskanje mogao poteći natrag u spremnik.
- Odvijte spremnik **7** i ispraznite preostali materijal za prskanje natrag u originalni materijal za prskanje.
- Spremnik **7** napunite do polovice sredstvom za razrjeđivanje (otapalo ili voda) te ga ponovno pričvrstite na pištolj za prskanje **1**.
- Više puta protresite pištolj za prskanje.
- Odvijte spremnik **7** i potpuno ga ispraznite u praznu kutiju za materijale.

- Demontirajte završnu maticu **3**, kapicu za zrak **2**, brtvenu pločicu **11**, korištenu kapicu mlaznice **9/8** s O-prstenastom brtvom **10** i ulaznu cijev **12** s brtvom spremnika **14**. Pritom se uvjerite da O-brtveni prsten **10** ostane na kapici sapnice.
- Očistite u posudi sa sredstvom za razrjeđivanje sve dijelove koji dolaze u dodir s bojom četkom za čišćenje ili običnom četkom za pranje. Očistite i kanal za boju **16** pištolja za prskanje **1**.
- Provjerite da li je ulazna cijev **12** s brtvom spremnika **14** čista, bez sredstva za prskanje i neoštećena. Brtvu spremnika očistite po potrebi **14** još jednom sredstvom za razrjeđivanje. Očistite otvor za odzračivanje **15** primjerenim predmetom.
- Očistite spremnik i pištolj za prskanje sa vanjske strane sa krpom namočenom u razrjeđivač.
- Prije sastavljanja sve dijelove brižljivo osušite.
- Sustav za fino prskanje ponovno montirajte obrnutim redoslijedom. Ponovno pomaknite brtvu spremnika **14** prema gore u otvor ulazne cijevi **12**. Uvjerite se da je brtva spremnika točno pozicionirana u otvor ulazne cijevi kako bi pištolj za prskanje bio ispravan za brtvljen.
- Pazite na to da ulaznu cijev **12** ponovno pomaknete do graničnika na kanal za boju **16**.

Zbrinjavanje materijala

Razrjeđivač i ostaci prskanog materijala moraju se zbrinuti na ekološki prihvatljiv način. Kod toga se pridržavajte uputa za zbrinjavanje od proizvođača i važećih propisa za zbrinjavanje posebnog otpada.

Kemikalije štetne za okoliš ne smiju dospjeti u tlo, u podzemne vode ili u površinske vode. Ekološki štetne kemikalije ne izlijevajte u kanalizaciju!

Uskladištenje

- Prije skladištenja sustava za fino prskanje, temeljito očistite sustav za fino prskanje i prije ponovnog sastavljanja ostavite sve dijelove da se dobro osuše.

Otklanjanje smetnji u radu

| Smetnja | Uzrok | Otklanjanje |
|---|---|--|
| Materijal za prskanje ne pokriva pravilno | Količina prskanog materijala je premala | Kotačić za namještanje 5 okrenite u smjeru + |
| | Preveliki razmak do površine prskanja | Smanjiti razmak prskanja |
| | Premala količina prskanog materijala na površini prskanja, rijetko raspršena po površini prskanja | Češće prskati po površini prskanja |
| | Materijal za prskanje je suviše gust | Sredstvo za prskanje ponovno razrijediti i izvršiti probno prskanje |
| Materijal za prskanje teče nakon nanošenja | Nanesena prevelika količina materijala za prskanje | Kotačić za namještanje 5 okrenuti u smjeru - |
| | Premali razmak do površine prskanja | Povećati razmak prskanja |
| | Materijal za prskanje je suviše rijedak | Dodati originalni materijal za prskanje |
| | Suviše često se prska po istom mjestu | Skinuti boju i kod drugog pokušaja prskanja ne prskati suviše često po istom mjestu |
| Suviše grubo raspršivanje | Prevelika količina prskanog materijala | Kotačić za namještanje 5 okrenuti u smjeru - |
| | PFS 2000: Bijela kapica sapnice 9 montirana (prevelik promjer sapnice) | Montaža sive kapice sapnice 8 |
| | Igla sapnice 13 je zaprljana | Očistiti iglu sapnice |
| | Materijal za prskanje je suviše gust | Sredstvo za prskanje ponovno razrijediti i izvršiti probno prskanje |
| | Filter za zrak 26 je jako zaprljan | Zamjena filtera za zrak |
| Prejaka magla od boje | Nanesena prevelika količina materijala za prskanje | Kotačić za namještanje 5 okrenuti u smjeru - |
| | Preveliki razmak do površine prskanja | Smanjiti razmak prskanja |
| Mlaz prskanja pulzira | Premala količina materijala za prskanje u spremniku | Dopuniti materijal za prskanje |
| | Začepljen odzračni otvor 15 na uzlaznoj cijevi 12 | Očistiti uzlaznu cijev i odzračni otvor |
| | Otpuštena je uzlazna cijev 12 | Ulaznu cijev gurnite do kraja u kanal za boju 16 |
| | Kapica sapnice 9/8 olabavljena | Zategnuti kapicu sapnice 9/8 |
| | Filter za zrak 26 je jako zaprljan | Zamjena filtera za zrak |
| | Materijal za prskanje je suviše gust | Sredstvo za prskanje ponovno razrijediti i izvršiti probno prskanje |
| | Materijal za prskanje kaplje na kapici sapnice | Taloženje materijala za prskanje na kapici sapnice 9/8 , igli sapnice 13 i kapici za zrak 2 |
| Na kapici sapnice ne izlazi materijal za prskanje | Kapica sapnice 9/8 olabavljena | Zategnuti kapicu sapnice 9/8 |
| | Otpuštena je uzlazna cijev 12 | Ulaznu cijev gurnite do kraja u kanal za boju 16 |
| | Začepljena je igla sapnice 13 | Očistiti iglu sapnice |
| | Začepljena je uzlazna cijev 12 | Očistiti uzlaznu cijev |
| | Začepljen odzračni otvor 15 na uzlaznoj cijevi 12 | Očistiti uzlaznu cijev i odzračni otvor |
| | Brtva spremnika 14 nedostaje ili je oštećena | (novu) brtvu spremnika preko uzlazne cijevi gurnuti u utor |
| | Materijal za prskanje je suviše gust | Sredstvo za prskanje ponovno razrijediti i izvršiti probno prskanje |
| Materijal za prskanje je zaprljan (grudice boja) | Pištolj za prskanje potpuno ispraznite i očistite ga; materijal za prskanje kod punjenja uljevati kroz sito za punjenje | |

Servisiranje ja savjetovanje o primjeni

Ovlašteni servis će odgovoriti na vaša pitanja o popravcima i održavanju vašeg proizvoda te o rezervnim dijelovima. Povećane crteže i informacije o rezervnim dijelovima možete naći na adresi:

www.bosch-pt.com

Bosch tim za savjetovanje o primjeni rado će vam pomoći odgovorom na pitanja o našim proizvodima i priboru.

Za slučaj povratnih upita ili naručivanja rezervnih dijelova, molimo vas neizostavno navedite 10-znamenasti kataloški broj sa tipske pločice proizvoda.

Hrvatski

Robert Bosch d.o.o.
Kneza Branimira 22
10040 Zagreb
Tel.: (01) 2958051
Fax: (01) 2958050

Zbrinjavanje

Pištolj za prskanje, električnu jedinicu, pribor i ambalažu treba dovesti na ekološki prihvatljivu ponovnu primjenu.

Električne alate ne bacajte u kućni otpad!

Samo za zemlje EU:



Prema Europskim smjernicama 2012/19/EU za električne i elektroničke stare uređaje, električni alati koji više nisu uporabivi moraju se odvojeno sakupiti i dovesti na ekološki prihvatljivu ponovnu primjenu.

Zadržavamo pravo na promjene.

Eesti

Ohutusnõuded

Üldised ohutusjuhised



TÄHELEPANU Kõik ohutusnõuded ja juhised tuleb läbi lugeda. Ohutusnõuete ja juhiste eiramise tagajärjeks võib olla elektrilöök, tulekahju ja/või rasked vigastused.

Hoidke kõik ohutusnõuded ja juhised edasiseks kasutamiseks hoolikalt alles.

Allpool kasutatud mõiste „Elektriline tööriist“ käib võrgutoiteta (toitejuhtmega) elektriliste tööriistade ja akutoitega (ilma toitejuhtmeta) elektriliste tööriistade kohta.

Ohutusnõuded tööpiirkonnas

- ▶ **Töökoht peab olema puhas ja hästi valgustatud.** Töökohtas valitsev segadus ja hämarus võib põhjustada õnnetusi.
- ▶ **Ärge kasutage elektrilist tööriista plahvatusohtlikus keskkonnas, kus leidub tuleohtlikke vedelikke, gaase või tolmu.** Elektrilistest tööriistadest lööb sädemeid, mis võivad tolmu või auru süüdata.

- ▶ **Elektrilise tööriista kasutamise ajal hoidke lapsed ja teised isikud töökohast eema.** Kui Teie tähelepanu kõrvale juhitakse, võib seade Teie kontrolli alt väljuda.

Elektriohutus

- ▶ **Elektrilise tööriista pistik peab pistikupesassa sobima. Pistiku kallal ei tohi teha mingeid muudatusi. Ärge kasutage kaitsemaandusega elektriliste tööriistade puhul adapterpistikuid.** Muutmata pistikud ja sobivad pistikupesad vähendavad elektrilöögi saamise riski.
- ▶ **Vältige kehakontakti maandatud pindadega, nagu torud, radiaatorid, pliidad ja külmikud.** Kui Teie keha on maandatud, on elektrilöögi oht suurem.
- ▶ **Hoidke seadet vihma ja niiskuse eest.** Kui elektrilisse tööriista on sattunud vett, on elektrilöögi oht suurem.
- ▶ **Ärge kasutage toitejuhet otstarvetel, milleks see ei ole ette nähtud, näiteks elektrilise tööriista kandmiseks, ülesriputamiseks või pistiku pistikupesast väljatõmbamiseks. Hoidke toitejuhet kuumuse, õli, teravate servade ja seadme liikuva osade eest.** Kahjustatud või keerduläänud toitejuhtmed suurendavad elektrilöögi ohtu.
- ▶ **Kui töötate elektrilise tööriistaga vabas õhus, kasutage ainult selliseid pikendusjuhtmeid, mida on lubatud kasutada ka välistingimustes.** Välistingimustes kasutamiseks sobiva pikendusjuhtme kasutamine vähendab elektrilöögi ohtu.
- ▶ **Kui elektrilise tööriista kasutamine niiskes keskkonnas on vältimatu, kasutage rikkevoolukaitselülitit.** Rikkevoolukaitselülitit kasutamine vähendab elektrilöögi ohtu.

Inimeste turvalisus

- ▶ **Olge tähelepanelik, jälgige, mida Te teete, ning toimige elektrilise tööriistaga töötades kaalutletult. Ärge kasutage elektrilist tööriista, kui olete väsinud või uimastite, alkoholi või ravimite mõju all.** Hetkeline tähelepanematus seadme kasutamisel võib põhjustada tõsiseid vigastusi.
- ▶ **Kandke isikukaitsevahendeid ja alati kaitseprille.** Isikukaitsevahendite, näiteks tolmumaski, libisemiskindlate turvajalatsite, kaitsekiivri või kuulmiskaitsevahendite kandmine – sõltuvalt elektrilise tööriista tüübist ja kasutusala – vähendab vigastuste ohtu.
- ▶ **Vältige seadme tahtmatut käivitamist. Enne pistiku ühendamist pistikupesassa, aku ühendamist seadme külge, seadme ülestõstmist ja kandmist veenduge, et elektriline tööriist on välja lülitatud.** Kui hoiate elektrilise tööriista kandmisel sõrme lülitil või ühendate vooluorku sisselülitatud seadme, võivad tagajärjeks olla õnnetused.
- ▶ **Enne elektrilise tööriista sisselülitamist eemaldage selle küljest reguleerimis- ja mutrivõtmed.** Seadme pöörleva osa küljes olev reguleerimis- või mutrivõti võib põhjustada vigastusi.
- ▶ **Vältige ebataolist kehaasendit. Võtke stabiilne tööasend ja hoidke kogu aeg tasakaalu.** Nii saate elektrilist tööriista ootamatutes olukordades paremini kontrollida.

- ▶ **Kandke sobivat rõivastust. Ärge kandke laiu riideid ega ehteid. Hoidke juuksed, rõivad ja kindad seadme liikuvatest osadest eemal.** Lotendavad riided, ehted või pikad juuksed võivad sattuda seadme liikuvate osade vahele.
- ▶ **Kui on võimalik paigaldada tolmueemaldus- ja tolmukogumisseadiseid, veenduge, et need on seadmega ühendatud ja et neid kasutatakse õigesti.** Tolmuemaldusseadise kasutamine vähendab tolmu põhjustatud ohte.

Elektriliste tööriistade hoolikas käsitsemine ja kasutamine

- ▶ **Ärge koormake seadet üle. Kasutage töö tegemiseks selleks ettenähtud elektrilist tööriista.** Sobiva elektrilise tööriistaga töötate ettenähtud jõudluspiirides efektiivsemalt ja ohutumat.
- ▶ **Ärge kasutage elektrilist tööriista, mille lüliti on rikkis.** Elektriline tööriist, mida ei ole enam võimalik lülitist sisse ja välja lülitada, on ohtlik ning tuleb parandada.
- ▶ **Tõmmake pistik pistikupesast välja ja/või eemaldage seadme aku enne seadme reguleerimist, tarvikute vahetamist ja seadme ärapanekut.** See ettevaatusabinõu väldib elektrilise tööriista soovimatut käivitamist.
- ▶ **Kasutusvälisel ajal hoidke elektrilisi tööriistu lastele kättesaamatus kohas. Ärge laske seadet kasutada isikutel, kes seadet ei tunne või pole siintoodud juhiseid lugenud.** Asjatundmatute isikute käes on elektrilised tööriistad ohtlikud.
- ▶ **Hoolitsege seadme eest korralikult. Kontrollige, kas seadme liikuvad osad töötavad veatult ega kiildu kiini.** Veenduge, et seadme detailid ei ole murdunud või kahjustatud määral, mis mõjutab seadme töökindlust. Laske kahjustatud detailid enne seadme kasutamist parandada. Paljude õnnetuste põhjuseks on halvasti hooldatud elektrilised tööriistad.
- ▶ **Hoidke löiketarvikud teravad ja puhtad.** Hoolikalt hooldatud, teravate lõikeservadega löiketarvikud kiiluvad harvemini kinni ja neid on lihtsam juhtida.
- ▶ **Kasutage elektrilist tööriista, lisavarustust, tarvikuid jne vastavalt siintoodud juhiste ning nii, nagu konkreetse seadmetüübi jaoks ette nähtud.** Arvestage seejuures töötingimuste ja teostatava töö iseloomuga. Elektriliste tööriistade nõuetevastane kasutamine võib põhjustada ohtlikke olukordi.

Teenindus

- ▶ **Laske elektrilist tööriista parandada ainult kvalifitseeritud spetsialistidel, kes kasutavad originaalvaruosi.** Nii tagate püsivalt seadme ohutu töö.

Ohutusnõuded peenpihustusüsteemide kasutamisel

- ▶ **Hoidke tööpiirkond puhas ning hästi valgustatud. Eemaldage tööpiirkonnast värvi- ja lahustipurgid, lapid ja muud süttivad materjalid.** Iseenesliku süttimise oht. Hoidke pidevalt käepärast töökorras tulekustutid/kustutusseadmed.

- ▶ **Tagage pihustuspiirkonnas hea ventilatsioon ning piisava hulga värsket õhu juurdevool tööruumi.** Aurustuvad süttivad lahustid tekitavad plahvatusohtliku keskkonna.
- ▶ **Ärge pihustage seadmega aineid ja ärge puhastage seadet ainetega, mille leekpunkt on madalam kui 55 °C.** Kasutage vesialuselisi aineid, raskesti lenduvaid süsivesinikke või teisi sarnaseid aineid. Kergesti lenduvad lahustid tekitavad plahvatusohtliku keskkonna.
- ▶ **Ärge pihustage tuleallikate, näiteks staatiliste sädemete, lahtise leegi, süüteleegi, kuumade esemete, mootorite, sigarettide läheduses, samuti elektrijuhtmete ühendamisest või lahutamisest või lülite käsitemisest tekkivate sädemete läheduses.** Taolised sädemed võivad põhjustada ümbritseva keskkonna süttimise.
- ▶ **Ärge pihustage aineid, mille puhul ei ole teada, kas need on ohtlikud.** Tundmatud ained võivad tekitada ohtlikke olukordi.
- ▶ **Ärge kasutage tapeedieemaldit ega keeva vett.** Pihustage vaid sooja vett (max 55 °C) ilma keemiliste lisanditeta.
- ▶ **Kemikaalide pihustamisel kasutage lisaks isikukaitsevahendeid, näiteks sobivaid kaitsekindaid ja kaitse- või hingamisteede kaitsemaski.** Sobivate kaitsevahendite kasutamine vähendab ohtlike ainetega kokkupuutumise võimalust.



- ▶ **Pöörake tähelepanu pihustatava aine võimalikele ohtudele.** Lugege läbi mahutil olevad märgistused ja tootja teave, sealhulgas nõue kasutada isikukaitsevahendeid. Tuleohtu ning toksilistest, kantserogeensetest jms ainetest põhjustatud ohtude vältimiseks järgige tootja juhiseid.
- ▶ **Hoidke toitejuhtme pistik ja pihustipüstoli lüliti puhas värvist ja teistest vedelikest. Ärge kunagi hoidke juheteotuseks pistikühendusest.** Juhiste eiramise tagajärjeks võib olla elektrilöök.
- ▶ **Ärge jätke lapsi järelevalveta.** Seeläbi tagate, et lapsed ei hakka värvipüstoliga mängima.

Seadme ja selle funktsioonide kirjeldus



Kõik ohutusnõuded ja juhised tuleb läbi lugeda. Ohutusnõuete ja juhiste eiramise tagajärjeks võib olla elektrilöök, tulekahju ja/või rasked vigastused.

Nõuetekohane kasutamine

PFS 1000

Elektriline tööriist on ette nähtud lahustit sisaldavate ja vesialuseliste lakkide, lasuuride, kruntvärvide, lakkide, autovärvide, peitside, õlide ja vee pihustamiseks.

220 | Eesti

Elektriline tööriista saab kasutada ka suurema lahustisisaldusega dispersioon- ja lateksvärvide pihustamiseks.

Elektriline tööriist ei sobi leelislahuste, hapet sisaldavate kattevärvide, teraliste ja osakesi sisaldavate materjalide ning vähendatud pihustatavuse ja tilkumisvõimega materjalide pihustamiseks.

PFS 2000

Elektriline tööriist on ette nähtud üksnes dispersioon- ja lateksvärvide, lahustit sisaldavate ja vesilahuseliste värvide, lasuuride, kruntvärvide, lakkide, peitside, õlide ja vee pihustamiseks (**ALLPaint**).

Elektriline tööriist ei sobi leelislahuste, happeid sisaldavate materjalide ja fassaadivärvide pihustamiseks.

Seadme osad

Seadme osade numeratsiooni aluseks on jooniste lehekülgedel toodud numbrid.

- 1 Pihustuspüstol
- 2 Õhuregulaator
- 3 Ülemutter
- 4 Voolikuliitmik (pihustuspüstol)
- 5 Pihustatava aine koguse regulaator
- 6 Käitsuslülit
- 7 Pihustatava aine mahuti

- 8 Otsak (hall: rakenduseks „puit“)
- 9 Otsak (valge: rakenduseks „sein“) (PFS 2000)
- 10 O-rõngas
- 11 Tihendiketas
- 12 Vertikaalne toru
- 13 Otsaku nõel
- 14 Mahuti tihend
- 15 Õhuava
- 16 Värvikanal
- 17 **Õhuvoolik**
- 18 Bajonettkinnitus
- 19 **Põhirakis**
- 20 Lülit (sisse/välja)
- 21 Kandekäepide
- 22 Kanderihm
- 23 Õhufiltri kate
- 24 Voolikuliitmik (põhirakis)
- 25 Kanderihma aas
- 26 Õhufilter

*Tarnekomplekt ei sisalda kõiki kasutusjuhendis olevatel joonistel kujutatud või kasutusjuhendis nimetatud lisatarvikuid. Lisatarvikute täieliku loetelu leiata meie lisatarvikute kataloogist.

Tehnilised andmed

| Peenpihustussüsteem | | PFS 1000 | PFS 2000 |
|---|--------|---------------|---------------|
| Tootenumbr | | 3 603 B07 0.. | 3 603 B07 3.. |
| Nimivõimsus | W | 410 | 440 |
| Pihustusjõudlus | ml/min | 100 | 200 |
| Ajakulu 2 m ² katmiseks värviga | min | 2 | 1,3 |
| Pihustatava aine mahuti maht | ml | 800 | 800 |
| Otsak 8 (hall) | | | |
| - „Puidule“ kandmine: Lahustit sisaldavate ja vesilahuseliste värvide, lasuuride, kruntvärvide, lakkide ja õlide pealekandmiseks | | ● | ● |
| Otsak 9 (valge) | | | |
| - „Seinale“ kandmine: Dispersioon- ja lateksvärvide pihustamine | | - | ● |
| Õhuvooliku pikkus | m | 1,25 | 1,25 |
| Kaal EPTA-Procedure 01/2003 järgi | kg | 2,0 | 2,0 |
| Kaitseaste | | □/II | □/II |

Andmed kehtivad nimipingel [U] 230 V. Teistsuguste pingete ja kasutusriigis spetsiifiliste mudelite puhul võivad toodud andmed varieeruda.

Vastavus normidele 

Kinnitame ainuvastutajana, et punktis „Tehnilised andmed“ kirjeldatud toode on vastavuses direktiivides 2011/65/EÜ, kuni 19. aprillini 2016 kehtiva direktiivi 2004/108/EÜ, alates 20. aprillist 2016 kehtiva direktiivi 2014/30/EÜ, 2006/42/EÜ ja viidatud direktiivide muudetud redaktsioonides sätestatud asjakohaste nõuetega ning järgmiste standarditega: EN 60745-1, EN 50580.

Tehniline toimik (2006/42/EÜ) saadaval:
Robert Bosch GmbH, PT/ETM9,
70764 Leinfelden-Echterdingen, GERMANY

Henk Becker
Executive Vice President
Engineering

Helmut Heinzelmann
Head of Product Certification
PT/ETM9

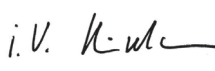
PPA
 i.v. 

Robert Bosch GmbH, Power Tools Division
70764 Leinfelden-Echterdingen, GERMANY
Leinfelden, 19.03.2015

Andmed müra/vibratsiooni kohta

Müratase määratud kooskõlas standardiga EN 60745-1, EN 50580.

Seadme A-karakteristikuga mõõdetud helirõhu tase on üldjuhul 79 dB(A). Mõõtemääramatus $K = 3$ dB.

Müratase võib töötamisel ületada 80 dB(A).

Kasutage kuulmiskaitsevahendeid!

Vibratsioonitase a_h (kolme telje vektorsumma) ja mõõtemääramatus K , kindlaks tehtud kooskõlas standardiga EN 60745-1, EN 50580:

$a_h < 2,5 \text{ m/s}^2$, $K = 1,5 \text{ m/s}^2$.

Käesolevas juhendis esitatud vibratsioonitase on mõõdetud standardi EN 60745 kohase mõõtemetodi järgi ja seda saab kasutada elektriliste tööriistade omavaheliseks võrdlemiseks. See sobib ka vibratsiooni esialgseks hindamiseks.

Toodud vibratsioonitase on tüüpiline elektrilise tööriista kasutamisel ettenähtud töödeks. Kui elektrilist tööriista kasutatakse muudeks töödeks, kui kasutatakse teisi tarvikuid või kui tööriista hooldus pole piisav, võib vibratsioonitase olla siiski teistsugune. Sellest tingituna võib vibratsioon olla tööperioodil tervikuna tunduvalt suurem.

Vibratsiooni täpseks hindamiseks tuleb arvesse võtta ka aega, mil seade oli välja lülitatud või küll sisse lülitatud, kuid tegelikult tööle rakendamata. Sellest tingituna võib vibratsioon olla tööperioodil tervikuna tunduvalt väiksem.

Rakendage tööriista kasutaja kaitsmiseks vibratsiooni mõju eest täiendavaid kaitsemeetmeid, näiteks: hooldage tööriistu ja tarvikuid piisavalt, hoidke käed soojas, tagage sujuv töökorraldus.

Montaaž

- ▶ **Enne mistahes tööde teostamist elektrilise tööriista kallal tõmmake pistik pistikupesast välja.**
- ▶ **Veenduge, et värvipüstol ja põhirakis on täielikult kokku monteeritud ja et kasutatud on kõiki tihendeid.** Vaid nii on tagatud tööriista töökindlus ja tööohutus.

Õhuvooliku külgeühendamine (vt jooniseid A1 – A2)

Põhirakise ühendamine:

- Ühendage õhuvooliku bajonettkinnitus **18** vastavalt märgisnooltele põhirakise voolikulitniku **24** avasse.
- Keerake bajonettkinnitust veerand pööret päripäeva.

Pihustuspüstoli külge ühendamine:

- Ühendage õhuvooliku teine bajonettkinnitus **18** vastavalt märgisnooltele pihustuspüstoli voolikulitniku **4** avasse.
- Keerake bajonettkinnitust veerand pööret päripäeva.

Märkus: Enne pihustatava aine sissevalamist eemaldage õhuvoolik **17** (keerake bajonetsulgurit **18** veerand pööret vastu päeva; tõmmake bajonetsulgur **18** liitmikust **4** välja).

Kanderihma kinnitamine (vt joonist B)

Et tagada mugavat juurdepääsu kõikidele töödeldavatele pindadele, võib põhirakise kanderihma **22** abil vööle riputada.

- Kinnitage rihma otsad aasadesse **25**.

Otsaku vahetamine (PFS 2000) (vt joonist C)

Märkus: Enne otsaku valikut kontrollige pihustatavat ainet segamise teel. Väiksema viskoossusega ainet (nt puiduvärvi) on parem pihustada halli otsakuga **8**. Suurema viskoossusega ainet (nt puidulakki või seinavärvi) on parem pihustada valge otsakuga **9**.

- Otsaku vahetamiseks kruvige maha ülemutter **3**.
- Tõmmake maha õhuregulaator **2** ja tihendiketas **11**.
- Kruvige lahti ja eemaldage külgemonteeritud otsak. Seejuures veenduge, et O-rõngas **10** jääb otsaku peale.
- Keerake soovitud otsak värvipüstoli keermele.
- Torgake õhuregulaator **2** koos tihendikettaga **11** otsakule ja pingutage ülemutter **3** kinni.

Kasutamine

- ▶ **Enne mistahes tööde teostamist elektrilise tööriista kallal tõmmake pistik pistikupesast välja.**

Töö ettevalmistus

- ▶ **Pihustustööde tegemine on keelatud veekogude ääres ja veekogude valgaladega vahetult külgnevates piirkondades.**

Värvide, lakkide ja pihustatavate ainete ostmisel pöörake tähelepanu nende keskkonnasõbralikkusele.

Pinna ettevalmistus

Töödeldav pind peab olema puhas, kuiv ja rasvavaba.

- Siledad pinnad karestage ja eemaldage lihvimitolm.
- Kasutamisel võivad värvipritsmed sattuda kõikidele katmata pindadele. Seetõttu valmistage värvitava pinna ümbrus hoolikalt ette:
- katke kinni pörandad, mööbliesemed, ukсед, aknad ja ukse- ning aknaraamid jmt.

Pihustatava aine ettevalmistamine

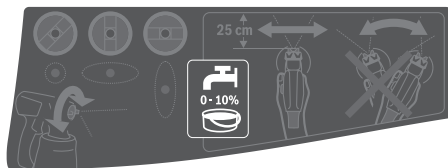

- Segage pihustatav aine korralikult läbi.
- Vajaduse korral lahjendage pihustatavat ainet.

| Pihustatav aine | Soovituslik lahusti |
|--|---------------------|
| Peitsid, õlid, lasuurid, immutusvahendid, roostet tõrjuv kruntvärv | 0 % |
| Lahusti või veega lahjendatavad lakid, kruntvärvid, radiaatorilakid, paksukihilised lasuurid | 10 % |
| Dispersioonvärv, lateksvärv | vähemalt 10 % |

- ▶ **Lahjendamisel veenduge, et pihustatav aine ja lahusti sobivad omavahel kokku.** Vale lahusti kasutamisel võivad tekkida tüki, mis pihustuspüstoli ummistavad.

222 | Eesti

- **Pihustatava materjali ettevalmistamisel veenduge, et segu leekpunkt on pärast lahjendamist taas kõrgem kui 55 °C.** Näiteks lahustit sisaldavate lakkide lahjendamine viib leekpunkti madalamaks.

Mahuti täitmine pihustatava ainega (vt jooniseid D1 – D2)

Märkus: Enne pihustatava aine sissevalmistamist eemaldage õhuvoolik **17** (keerake bajonett sulgurit **18** veerand pööret vastupäeva; tõmmake bajonett sulgur **18** liitmikust **4** välja).

- Kravige mahuti **7** pihustuspüstoli küljelt lahti.
- Valage pihustatavat ainet **maksimaalselt kuni 800-mär-giseni** mahutisse **7**.
- Keerake toru **12** nii, et pihustatavat ainet saaks pihustada peaaegu jääkideta:

| | |
|---|--|
| horizontaalsetele pinda- dele pihustamisel | ette otsaku/õhuregulaatori suunas |
| üle pea pihustamisel | taha käepideme suunas |

- Pihustage ainet proovipinnale. (vt „Pihustamine“, lk 222)

Kui pihustustulemus on optimaalne, võite pihustamisega alustada.

või

Kui pihustustulemus ei ole rahuldav või kui värvi ei tule püstolist välja, toimige nagu kirjeldatud punktis „Häirete kõrvaldamine“ lk 224.

Kasutuselevõtt (vt joonist E)

- **Pöörake tähelepanu võrgupingele!** Võrgupinge peab ühima elektrilise tööriista andmesildil märgitud pingega.
- **Veenduge, et pöörak ei saa töötamise ajal külge imeda tolmu ega muid mustust.**
- **Veenduge, et Te ei pihusta ainet kunagi pöörakisele.**
- **Katkestage pihustamine, kui pihustamise ajal eraldub vedelikku muudest kohtadest kui ettenähtud otsak, ja tehke värvipüstol korda.** Esineb elektrilöögi oht.
- **Ärge pihustage värvi iseenda, teiste inimeste ja loomade suunas.**

Sisselülitamine

Energia säästmiseks lülitage peenpihustusüsteem sisse ainult siis, kui seda kasutate.

- PFS 2000: Kontrollige, kas paigaldatud on õige otsak (vt „Otsaku vahetamine“, lk 221).
- Ühendage võrgupistik pistikupesasse.
- Võtke pihustuspüstol kätte ja suunake see töödeldavale pinnale.
- Lükake lüliti (sisse/välja) **20** ette.
- Vajutage pihustuspüstoli käsitsuslülitile **6**.

Märkus: Kui pöörakis on sisse lülitatud, siis väljub õhuregulaatorist **2** pidevalt õhku.

Väljalülitamine

- Vabastage käsitsuslülit **6** ja lükake lüliti (sisse/välja) **20** taga.
- Tõmmake võrgupistik pistikupesast välja.

Tööjuhised

Pihustamine (vt joonist F)

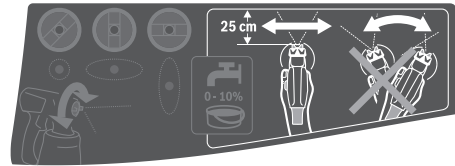

Märkus: Jälgige tuule suunda, kui kasutate seadet väljas.

- Kõigepealt tehke proovipihustamine ja reguleerige pihustatava aine joa kuju ja kogust vastavalt. (Reguleerimisjuhisel on toodud järgmistes punktides)
- Hoidke pihustuspüstolit pihustatavast pinnast ühtlaselt 20–25 cm kaugusel.
- Alustage pihustamist väljaspool töödeldavat pinda.
- Juhtige pihustuspüstolit vastavalt pihustustulemuse seadistusele ühtlaselt horisontaalselt või vertikaalselt. Pinnatötluse kvaliteet on ühtlane, kui paanid 4–5 cm ulatuses kattuvad.
- Kui pihustate värvi horisontaalsandil või pea kohal olevatele esemetele, hoidke värvipüstolit veidi kaldu ja liikuge tahasuunas, eemaldudes töödeldavast pinnast.

Komistamise oht! Pöörake tähelepanu võimalikele takistustele ruumis.

- Vältige pihustamise katkestamist töödeldava pinna piires. Pihustuspüstoli ühtlane juhtimine tagab ühtlase pinnakvaliteedi.

Ebaühtlane vahekaugus ja pihustusnurk tekitavad liiga palju pihust ning pinnakvaliteet muutub ebaühtlaseks.

- Lõpetage pihustamine väljaspool töödeldavat pinda.

Ärge pihustage värvimahuti kunagi täiesti tühjaks. Kui toru ei ulatu enam värvi sisse, siis pihustatav juga katkeb ja tekib ebaühtlane pind.

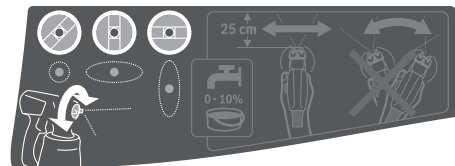

Kui pihustatav materjal ladestub otsakule ja õhuregulaatorile, siis puhastage mõlemat detaili lahustiga, mida kasutasite.

Joa kuju reguleerimine



- **Ärge kunagi vajutage käsitsuslülitile **6**, kui muudate õhuregulaatori **2** asendit.**

- Keerake õhuregulaator **2** soovitud asendisse.

| Õhuregulaator | Pihustatav värvijuga | Kasutusala |
|---|--|--|
|  |  | horisontaalne juga vertikaalse töösuuna jaoks |

| Õhuregu-laator | Pihustatav värvijuga | Kasutusala |
|----------------|----------------------|------------|
|----------------|----------------------|------------|



vertikaalne juga horisontaalse töösuuna jaoks

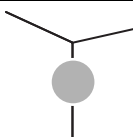

ümar juga nurkade, servade ja raskesti ligipääsetavate kohtade töötlemiseks

Pihustatava aine koguse reguleerimine (vt joonist G) (PAINTVolume)

- Keerake regulaatorit **5**, et reguleerida välja pihustatava aine kogust:
 - : minimaalne kogus,
 - + : maksimaalne kogus.

| Pihustatava aine kogus | Reguleerimine |
|------------------------|---------------|
|------------------------|---------------|

Pinnal on liiga palju pihustatavat ainet:

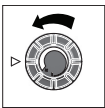
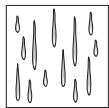

Pihustatava aine kogust tuleb vähendada.

- Keerake regulaatorit **5** suunas –.

Pinnal on liiga vähe pihustatavat ainet:

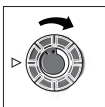
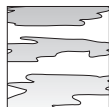

Pihustatava aine kogust tuleb suurendada.

- Keerake regulaatorit **5** suunas +.

Tapeedi niisutamine

Vana tapeedi eemaldamise hõlbustamiseks võite tapeedile pihustada sooja vett (max 55 °C). Selleks kasutage halli otsakut **8**.

Tööpausid ja transport (vt jooniseid H–I)

Peenpihustussüsteemi lihtsamaks teisaldamiseks on põhirakis varustatud kandekäepidemega **21** ja kanderihmaga **22**.

Töötamise ajal võite põhirakis **19** kanderihma **22** abil üle olla kanda.

Tööpauside ajal võite asetada pihustuspüstoli **1** stabiilsele pinnale. Värv eraldumine püstolist on välistatud.

- ▶ **Asetage pihustatava ainega täidetud värvipüstol stabiilsele pinnale, nii et püstol jääb püstasendisse.** Pikali pandud värvipüstolist võib värvi välja voolata.

Hooldus ja teenindus

Hooldus ja puhastus

- ▶ **Enne mistahes tööde teostamist elektrilise tööriista kallal tõmmake pistik pistikupesast välja.**

- ▶ **Iga kord pärast kasutamist puhastage tööriista, eeskätt värvijuhtivaid osi.** Nüuetekohane puhastamine on värvipüstoli veatu ja ohutu töö eeldus. Kui seadet ei puhastata või kui puhastus on ebapiisav, kaotab seadmele antud garantii kehtivuse.

Tööohutuse tagamiseks tuleb toitejuhe lasta vajaduse korral vahetada Boschi elektriliste tööriistade volitatud parandustöökojas.

Õhufiltri puhastamine (vt joonist J)

Õhufiltrit **26** tuleb aeg-ajalt puhastada. Kui õhufilter on väga määrdunud, tuleb see välja vahetada.

- Avage õhufiltri kate **23**.
- Eemaldage õhufilter **26**.
- Väike määrdumus: Klopige õhufilter **26** puhtaks. *või*

Suur määrdumus:

Peske õhufiltrit **26** voolava vee all ja laske korralikult kuivada, et vältida hallituse teket.

või

Vahetage välja õhufilter **26**.

- Asetage õhufilter uuesti kohale.
- Pange õhufiltri kate **23** uuesti kinni.

Pihustussüsteemi puhastamine (vt joonist K)

Puhastage pihustuspüstolit ja pihustatava aine mahuti alati sobiva lahjendiga (lahusti või veega).

Ärge puhastage pihustuspüstoli värvi- ja õhuavasid teravate esemedega.

- Lülitage põhirakis **19** välja.
- Eemaldage nii põhirakiselt **19** kui ka pihustuspüstolilt **1** õhuvoolik **17** (pöörake bajonettkinnitust **18** veerand pöörat vastupäeva; tõmmake bajonettkinnitust **18** liitmikust **4/24** välja).
- Vajaduse korral puhastage põhirakisest lahustisse kastetud lapiga ja eemaldage seejärel põhirakis **19** ja õhuvoolik **17** puhastatava koha vahetust lähedusest.
- Vajutage pihustuspüstoli juhtlülitelt **6**, et pihustatav aine saaks mahutisse tagasi voolata.
- Keerake mahuti **7** küljest ja valage ülejäänud aine tagasi originaalpakendisse.
- Täitke mahuti **7** pooltest saadik lahjendiga (lahusti või vesi) ja kinnitage uuesti pihustuspüstoli külge **1**.
- Raputage pihustuspüstolit mitu korda.
- Kruvige mahuti **7** küljest ja valage mahuti sisu tühja nõusse.
- Võtke maha ülemutter **3**, õhuregulaator **2**, tihendiketas **11**, kasutatud otsak **9/8** koos O-rõngaga **10** ja vertikaalne toru **12** koos mahuti tihendiga **14**. Seejuures veenduge, et O-rõngas **10** jääb otsaku peale.

224 | Eesti

- Valage ämbrisse lahustit ja puhastage selles kõik värviga kokku puutunud detailid, kasutades tavalist nõudepesu-harja. Puhastage ka värvikanal **16** pihustuspüstolis **1**.
- Kontrollige, kas toru **12** koos mahuti tihendiga **14** on puhas ja vigastusteta. Vajaduse korral puhastage mahuti tihendit **14** veelkord puhastusvahendilahusega. Puhastage õhuava **15** sobiva esemega.
- Puhastage mahuti ja pihustuspüstoli välispinnad lahjendise kastetud lapiga.
- Enne kokkupanekut laske kõikidel detailidel korralikult kuivada.
- Monteerige peenpihustussüsteem vastupidises järjekorras uuesti kokku. Lükake mahuti tihend **14** uuesti üles vertikaalse toru **12** soonde.

Pihustuspüstoli õige tihendamise tagamiseks veenduge, et mahuti tihend on täielikult vertikaalse toru soones.

Veenduge, et lükkate vertikaalse toru **12** uuesti lõpuni värvikanali **16** peale.

Aine kõrvaldamine

Lahustid ja pihustatava aine jäägid tuleb keskkonnasäästlikult kõrvaldada. Järgige tootja juhiseid ja kehtivaid ohtlike jäätmete kõrvaldamise eeskirju.

Keskonnaohtlikud kemikaalid ei tohi sattuda pinnasesse, põhjavette ega veekogudesse. Ärge kunagi valage keskkonnaohtlikke kemikaale kanalisatsiooni!

Hoiulepanek

- Enne värvipüstoli hoiulepanekut puhastage kõik detailid hoolikalt ja laske enne kokkupanekut täielikult kuivada.

Häirete kõrvaldamine

| Probleem | Põhjus | Vea kõrvaldamine |
|--|---|--|
| Pihustatav aine ei kata korralikult | Pihustatava aine kogus on liiga väike | Keerake regulaatorit 5 suunas + |
| | Kaugus töödeldavast pinnast on liiga suur | Vähendage kaugust |
| | Töödeldaval pinnal on liiga vähe pihustatavat ainet, pihustussagedus ei ole piisav | Suurendage pihustussagedust |
| | Pihustatav aine on liiga paks | Lahjendage pihustatavat ainet uuesti ja tehke proovipihustamine |
| Pihustatav aine voolab pärast pealekandmist laiali | Pihustatud on liiga palju ainet | Keerake regulaatorit 5 suunas – |
| | Kaugus töödeldavast pinnast on liiga väike | Suurendage kaugust |
| | Pihustatav aine on liiga vedel | Lisage juurde lahjendamata ainet |
| | Aine pihustussagedus on liiga suur | Eemaldage värv ja teisel pihustuskatsel vähendage pihustussagedust |
| Pihus ei ole piisavalt peen | Pihustatava aine kogus on liiga suur | Keerake regulaatorit 5 suunas – |
| | PFS 2000: Paigaldatud on valge otsak 9 (liiga suure läbimõõduga) | Paigaldage hall otsak 8 |
| | Otsaku nõel 13 on määrdunud | Puhastage otsaku nõela |
| | Pihustatav aine on liiga paks | Lahjendage pihustatavat ainet uuesti ja tehke proovipihustamine |
| | Õhufilter 26 on väga määrdunud | Õhufiltri vahetamine |
| Pihus on liiga peen | Pihustatud on liiga palju ainet | Keerake regulaatorit 5 suunas – |
| | Kaugus töödeldavast pinnast on liiga suur | Vähendage kaugust |
| Pihustusjuga on katkendlik | Mahutis on liiga vähe pihustatavat ainet | Lisage pihustatavat ainet juurde |
| | Õhutusava 15 torus 12 on ummistunud | Puhastage toru ja õhutusava |
| | Toru 12 on lahti | Lükake vertikaalne toru lõpuni värvikanalisse 16 |
| | Otsak 9/8 ei ole kindlalt kinni | Pingutage otsak 9/8 kinni |
| | Õhufilter 26 on väga määrdunud | Õhufiltri vahetamine |
| | Pihustatav aine on liiga paks | Lahjendage pihustatavat ainet uuesti ja tehke proovipihustamine |
| Värvi jääb otsakult tilkuma | Värvi ladestused otsakul 9/8 , otsaku nõelal 13 ja õhuregulaatoril 2 | Puhastage otsak, otsaku nõel ja õhuregulaator |
| | Otsak 9/8 ei ole kindlalt kinni | Pingutage otsak 9/8 kinni |

| Probleem | Põhjus | Vea kõrvaldamine |
|------------------------------|---|--|
| Otsakust ei tule värvi välja | Toru 12 on lahti | Lükake vertikaalne toru lõpuni värvikanalisse 16 |
| | Otsaku nõel 13 on ummistunud | Puhastage otsaku nõela |
| | Toru 12 on ummistunud | Puhastage toru |
| | Õhutusava 15 torus 12 on ummistunud | Puhastage toru ja õhutusava |
| | Mahuti tihend 14 puudub või on kahjustatud | Lükake (uus) mahuti tihend toru kohale soonde |
| | Pihustatav aine on liiga paks | Lahjendage pihustatavat ainet uuesti ja tehke proovipihustamine |
| | Pihustatavasse värvi on sattunud mustust (värv on tükki läinud) | Eemaldage pihustuspüstolist kogu värv ja puhastage pihustuspüstol; valage värv mahutisse läbi täitesõela |

Klienditeenindus ja müüjajärgne nõustamine

Klienditeeninduses vastatakse toote paranduse ja hoolduse ning varuosade kohta esitatud küsimustele. Joonised ja teabe varuosade kohta leiate ka veebisaidilt:

www.bosch-pt.com

Boschi nõustajad osutavad Teile toodete ja tarvikute küsimustes meeleldi abi.

Päringute esitamisel ja varuosade tellimisel näidake kindlasti ära seadme andmesildil olev 10-kohaline tootenumber.

Eesti Vabariik

Mercantile Group AS

Boschi elektriliste käsitööriistade remont ja hooldus

Pärnu mnt. 549

76401 Saue vald, Laagri

Tel.: 6549 568

Faks: 679 1129

Kasutuskõlmatuks muutunud seadmete kaitlus

Pihustuspüstol, mootoriosa, lisatarvikud ja pakend tuleb keskkonnasäästlikult ringlusse võtta.

Ärge visake kasutusressursi ammendanud elektrilisi tööriistu olmejäätmete hulka!

Üksnes EL liikmesriikidele:



Vastavalt Euroopa Parlamendi ja nõukogu direktiivile 2012/19/EL elektri- ja elektroonikaseadmete jäätmete kohta ning direktiivi kohaldamisele liikmesriikides tuleb kasutuskõlmatuks muutunud elektrilised tööriistad eraldi kokku koguda ja keskkonnasäästlikult korduskasutada või ringlusse võtta.

Tootja jätab endale õiguse muudatuste tegemiseks.

Latviešu

Drošības noteikumi

Vispārējie drošības noteikumi darbam ar elektroinstrumentiem

⚠ BRĪDINĀJUMS **Uzmanīgi izlasiet visus drošības noteikumus.** Šeit sniegto drošības noteikumu un norādījumu neievērošana var izraisīt aizdegšanos un būt par cēloni elektriskajam triecienam vai nopietnam savainojumam.

Pēc izlasīšanas uzglabājiet šos noteikumus turpmākai izmantošanai.

Turpmākajā izklāstā lietotais apzīmējums „elektroinstrumenti” attiecas gan uz tīkla elektroinstrumentiem (ar elektrokabeļi), gan arī uz akumulatora elektroinstrumentiem (bez elektrokabeļa).

Drošība darba vietā

- ▶ **Sekoņiet, lai darba vieta būtu tīra un sakārtota.** Nekārtīgā darba vietā un sliktā apgaismojumā var viegli notikt nelaimes gadījums.
- ▶ **Nelietojiet elektroinstrumentu eksplozīvu vai ugunsnedrošu vielu tuvumā un vietās ar paaugstinātu gāzes vai putekļu saturu gaisā.** Darba laikā elektroinstrumenti nedaudz dzirksteļo, un tas var izsaukt viegli degošu putekļu vai tvaiku aizdegšanos.
- ▶ **Lietojot elektroinstrumentu, neļaujiet nepiederošām personām un jo īpaši bērniem tuvoties darba vietai.** Citi personu klātbūtne var novērst uzmanību, kā rezultātā jūs varat zaudēt kontroli pār elektroinstrumentu.

Elektrodrošība

- ▶ **Elektroinstrumenta kontaktdakšai jābūt piemērotai elektrotīkla kontaktligzdai. Kontaktdakšas konstrukciju nedrīkst nekādā veidā mainīt. Nelietojiet kontaktdakšas salāgotājus, ja elektroinstrumenti caur kabeļiem tiek savienoti ar aizsargzēmējuma ķēdi.** Neizmainītas konstrukcijas kontaktdakša, kas piemērota kontaktligzdai, ļauj samazināt elektriskā trieciena saņemšanas risku.

226 | Latviešu

- ▶ **Darba laikā nepieskarieties sazemētiem priekšmetiem, piemēram, caurulēm, radiatoriem, plītim vai ledušķapjiem.** Pieskaroties sazemētām virsmām, pieaug risks saņemt elektrisko triecienu.
- ▶ **Nelietojiet elektroinstrumentu lietus laikā, neturiet to mitrumā.** Mitrumam iekļūstot elektroinstrumentā, pieaug risks saņemt elektrisko triecienu.
- ▶ **Nenesiet un nepiekariet elektroinstrumentu aiz elektrokabeļa. Neraujiet aiz kabeļa, ja vēlaties atvienot instrumentu no elektrotīkla kontaktligzdas. Sargājiet elektrokabeļi no karstuma, eļļas, asām šķautnēm un elektroinstrumenta kustīgajām daļām.** Bojāts vai samzgoļies elektrokabeļis var būt par cēloni elektriskajam triecienam.
- ▶ **Darbinot elektroinstrumentu ārpus telpām, izmantojiet tā pievienošanai vienīgi tādus pagarinātājkabeļus, kuru lietošana ārpus telpām ir atļauta.** Lietojot elektrokabeļi, kas piemērots darbam ārpus telpām, samazinās risks saņemt elektrisko triecienu.
- ▶ **Ja elektroinstrumentu tomēr nepieciešams lietot vietās ar paaugstinātu mitrumu, izmantojiet tā pievienošanai noplūdes strāvas aizsargreleju.** Lietojot noplūdes strāvas aizsargreleju, samazinās risks saņemt elektrisko triecienu.

Personiskā drošība

- ▶ **Darba laikā saglabājiet paškontroli un rīkojieties saskaņā ar veselo saprātu. Pārtrauciet darbu, ja jūtaties noguris vai atrodaties alkohola, narkotiku vai medikamentu izraisītā reibumā.** Strādājot ar elektroinstrumentu, pat viens neuzmanības mirklis var būt par cēloni nopietnam savainojumam.
- ▶ **Izmantojiet individuālos darba aizsardzības līdzekļus. Darba laikā nēsājiet aizsargbrilles.** Individuālo darba aizsardzības līdzekļu (putekļu maskas, neslidošu apavu un aizsargķiveres vai ausu aizsargu) pielietošana atbilstoši elektroinstrumenta tipam un veicamā darba raksturam ļauj izvairīties no savainojumiem.
- ▶ **Nepieļaujiet elektroinstrumenta patvaļīgu ieslēgšanos. Pirms elektroinstrumenta pievienošanas elektrotīklam, akumulatora ievietošanas vai izņemšanas, kā arī pirms elektroinstrumenta pārnešanas pārlicieņieties, ka tas ir ieslēgts.** Pārnesot elektroinstrumentu, ja pirksts atrodas uz ieslēdzēja, kā arī pievienojot to elektrobarošanas avotam laikā, kad elektroinstrumenti ir ieslēgts, var viegli notikt nelaimes gadījums.
- ▶ **Pirms elektroinstrumenta ieslēgšanas neaizmirstiet izņemt no tā regulējošos instrumentus vai atslēgas.** Regulējošais instruments vai atslēga, kas ieslēgšanas brīdī atrodas elektroinstrumenta kustīgajās daļās, var radīt savainojumu.
- ▶ **Darba laikā izvairieties ieņemt neērtu vai nedabisku ķermeņa stāvokli. Vienmēr ieturiet stingru stāju un centieties saglabāt līdzsvaru.** Tas atvieglo elektroinstrumenta vadību neparedzētās situācijās.
- ▶ **Izvēlieties darbam piemērotu apģērbu. Darba laikā nenēsājiet brīvi plandošas drēbes un rotaslietas. Netuviniet matus, apģērbu un aizsargcimdus elektroinstrumenta kustīgajām daļām.** Drēbes, rotaslietas un gari mati.
- ▶ **Ja elektroinstrumenta konstrukcija ļauj tam pievienot ārējo putekļu uzsūkšanas vai savākšanas/uzkrāšanas ierīci, sekojiet, lai tā būtu pievienota un pareizi darbotos.** Pielietojot putekļu uzsūkšanu vai savākšanu/uzkrāšanu, samazinās to kaitīgā ietekme uz strādājošās personas veselību.

Saudzējoša apiešanās un darbs ar elektroinstrumentiem

- ▶ **Nepārslogojiet elektroinstrumentu. Katram darbam izvēlieties piemērotu elektroinstrumentu.** Elektroinstrumenti darbojas labāk un drošāk pie nominālās slodzes.
- ▶ **Nelietojiet elektroinstrumentu, ja ir bojāts tā ieslēdzējs.** Elektroinstrumenti, ko nevar ieslēgt un izslēgt, ir bīstams lietošanai un to nepieciešams remontēt.
- ▶ **Pirms elektroinstrumenta apkopes, regulēšanas vai darbinstrumenta nomaīņas atvienojiet tā kontaktakšu no barojošā elektrotīkla vai izņemiet no tā akumulatoru.** Šādi iespējams novērst elektroinstrumenta nejaušu ieslēgšanos.
- ▶ **Ja elektroinstrumenti netiek lietoti, uzglabājiet to piemērotā vietā, kur elektroinstrumenti nav sasniedzams bērniem un personām, kuras neprot ar to rīkoties vai nav iepazīnušas ar šiem noteikumiem.** Ja elektroinstrumentu lieto nekompetentas personas, tas var apdraudēt cilvēku veselību.
- ▶ **Rūpīgi veiciet elektroinstrumenta apkalpošanu. Pārbaudiet, vai kustīgās daļas darbojas bez traucējumiem un nav iespiestas, vai kāda no daļām nav salauzta vai bojāta, vai katra no tām pareizi funkcionē un pilda tai paredzēto uzdevumu. Nodrošiniet, lai bojātās daļas tiktu savlaicīgi nomainītas vai remontētas pilnvarotā remonta darbnīcā.** Daudzi nelaimes gadījumi notiek tāpēc, ka elektroinstrumenti pirms lietošanas nav pienācīgi apkalpoti.
- ▶ **Savlaicīgi notīriet un uzasiniet griezošos darbinstrumentus.** Rūpīgi kopti elektroinstrumenti, kas apgādāti ar asiem griezējinstrumentiem, ļauj strādāt daudz ražīgāk un ir vieglāk vadāmi.
- ▶ **Lietojiet vienīgi tādus elektroinstrumentus, papildpiederumus, darbinstrumentus utt., kas atbilst šeit sniegtajiem norādījumiem, ņemot vērā arī konkrētos darba apstākļus un pielietojuma īpatnības.** Elektroinstrumentu lietošana citiem mērķiem, nekā tiem, kuriem to ir paredzējis ražotājfirma, ir bīstama un var novest pie neparedzamām sekām.

Apkalpošana

- ▶ **Nodrošiniet, lai elektroinstrumenta remontu veiktu kvalificēts personāls, nomaīnai izmantojot oriģinālās rezerves daļas un piederumus.** Tikai tā iespējams panākt un saglabāt vajadzīgo darba drošības līmeni.

Drošības noteikumi smalkās izsmidzināšanas sistēmai

- ▶ **Nodrošiniet darba vietā labu apgaismojumu, uzturiet to tīru un atbrīvojiet no tukšām krāsas un šķīdināšanas līdzekļu tvertnēm, lupatām un citiem ugunsdrošiem priekšmetiem.** Piesārņotā darba vietā pastāv pašai degšanas iespējas. Vienmēr turiet viegli pieejamā vietā darbspējīgu ugunsdzēsamo aparātu.
- ▶ **Nodrošiniet labu ventilāciju izsmidzināšanas vietā un parūpējieties, lai telpai tiktu pietiekamā daudzumā pievadīts svaigs gaiss.** Iztvaikojot viegli degošiem šķīdināšanas līdzekļiem, telpā rodas ugunsdroša situācija.
- ▶ **Neveiciet tādu materiālu izsmidzināšanu un tīrīšanu ar tādām materiāliem, kuru uzliesmošanas temperatūra ir mazāka par 55 °C. Lietojiet materiālus uz ūdens pamata, mazgāstošus ogļūdeņražus vai citus līdzīgus materiālus.** Lietojot atšķaidīšanai viegli gaistošus šķīdināšanas līdzekļus, telpā veidojas paaugstināta sprādzienbīstamība.
- ▶ **Neveiciet izsmidzināšanu tuvu aizdegšanās avotiem, piemēram, elektrostatisko dzirksteļu avotiem, atklātām liesmām, degļiem, karstiem priekšmetiem, dzinējiem, cigaretēm un dzirkstelēm, kas rodas, pievienojot vai atvienojot elektrokabeļus un ieslēdzot vai izslēdzot elektriskos slēdzus.** Šāda veida dzirksteļu avoti var izraisīt ugunsdrošo tvaiku aizdegšanos.
- ▶ **Neizsmidziniet vielas, par kuru iespējamo bīstamību trūkst informācijas.** Nepazīstamu vielu lietošana var radīt bīstamus darba apstākļus.
- ▶ **Neizsmidziniet tapešu atlimēšanas līdzekļus un verdošu ūdeni. Izsmidziniet vienīgi siltu ūdeni (maks. 55 °C), kas nesatur ķīmiskus piemaisījumus.**
- ▶ **Izsmidzinot ķīmikālijas vai citādi rīkojoties ar tām, nēsājiet personiskos aizsarglīdzekļus, piemēram, darbam atbilstošus aizsargcimdus un aizsargmasku.** Darba apstākļiem atbilstošu personisko aizsarglīdzekļu lietošana ļauj vājināt bīstamo vielu kaitīgo iedarbību.



- ▶ **Nemiet vērā izsmidzināmās vielas iespējamo bīstamību. Ievērojiet marķējumus uz izsmidzināmās vielas tvertnes, kā arī vielas ražotājfirmas piegādāto informāciju, tai skaitā arī norādījumus par personisko aizsarglīdzekļu lietošanu.** Ražotājfirmas sniegto norādījumu mērķis ir samazināt aizdegšanās iespēju, kā arī risku saindēties vai saslimt ar vēzi.
- ▶ **Sargājiet izsmidzināšanas pistoles elektrokabeļa kontaktdakšu un ieslēdzēju no krāsas un citiem šķidrumiem. Neturiet elektrokabeļi ar roku, lai nodrošinātu elektriskos savienojumus.** Šā norādījuma neievērošana var radīt priekšnoteikumus elektriskā trieciena saņemšanai.
- ▶ **Uzraugiet bērnus.** Tas ļaus nodrošināt, lai bērni nerotājas ar smalkās izsmidzināšanas sistēmu.

Izstrādājuma un tā darbības apraksts



Uzmanīgi izlasiet visus drošības noteikumus. Šeit sniegto drošības noteikumu un norādījumu neievērošana var izraisīt aizdegšanos un būt par cēloni elektriskajam triecienam vai nopietnam savainojumam.

Pielietojums

PFS 1000

Elektroinstruments ir paredzēts vienīgi šķīdinātājus saturošu un ar ūdeni atšķaidāmu laku, krāsu, lazūru, grunšu, caurspīdīgo laku, kodņu, eļļu un ūdens atomizācijai.

Elektroinstrumentu var lietot arī stipri atšķaidītu disperso un lateksa krāsu izsmidzināšanai.

Elektroinstruments nav piemērots sārms un skābes saturošu pārklājuma vielu, abrazīvu un cietas daļiņas saturošu šķīdumu izsmidzināšanai, kā arī tādu vielu izsmidzināšanai, kas slikti veido aerosolus un pilienus.

PFS 2000

Elektroinstruments ir paredzēts vienīgi disperso un lateksa krāsu, šķīdinātājus saturošu un ar ūdeni atšķaidāmu laku, krāsu, lazūru, grunšu, caurspīdīgo laku, kodņu un eļļu (ALLPaint), kā arī ūdens izsmidzināšanai.

Elektroinstruments nav piemērots sārma, skābes saturošu pārklājuma materiālu un fasāžu krāsu apstrādei.

Attēlotās sastāvdaļas

Attēloto sastāvdaļu numerācija atbilst elektroinstrumenta attēliem, kas sniegti lietošanas pamācības grafiskajā daļā.

- 1 Izsmidzināšanas pistole
- 2 Sprauslas nosegvāciņš
- 3 Virsuzgriezniņš
- 4 Šļūtenes savienotājs (izsmidzināšanas pistolei)
- 5 Izsmidzināmās vielas padeves regulators
- 6 Palaišanas slēgs
- 7 Izsmidzināmās vielas tvertne
- 8 Sprauslas uzliktnis (pelēks: pielietojuma veidam „Koks”)
- 9 Sprauslas uzliktnis (balts: pielietojuma veidam „Siena”) (PFS 2000)
- 10 O veida gredzens
- 11 Blīvdisks
- 12 Stāvcaurule
- 13 Sprauslas adata
- 14 Tvertnes blīve
- 15 Aerācijas atvērums
- 16 Krāsas padeves kanāls
- 17 Gaisa padeves šļūtene
- 18 Bajonetes veida savienotājs
- 19 Bāzes bloks
- 20 Ieslēdzējs
- 21 Rokturis pārņemšanai
- 22 Josta pārņemšanai
- 23 Gaisa filtra pārsegs

228 | Latviešu**24** Šļūtenes savienotājs (bāzes blokam)**25** Cilpa pārvešanas jostas stiprināšanai**26** Gaisa filtrs

***Šeit attēlotie vai aprakstītie piederumi neietilpst standarta piegādes komplektā. Pilns pārskats par izstrādājuma piederumiem ir sniegts mūsu piederumu katalogā.**

Informācija par troksni un vibrāciju

Trokšņa parametru vērtības ir noteiktas atbilstoši EN 60745-1, EN 50580.

Elektroinstrumenta radītā pēc raksturlielnes A izsvērtā trokšņa skaņas spiediena tipiskais līmenis ir 79 dB(A). Izkliede $K = 3$ dB.

Trokšņa līmenis darba laikā var pārsniegt 80 dB(A).

Izmantojiet ausu aizsargus!

Kopējā vibrācijas paātrinājuma vērtība a_h (vektoru summa trijos virzienos) un izkliede K ir noteikta atbilstoši standartam EN 60745-1, EN 50580:

$a_h < 2,5 \text{ m/s}^2$, $K = 1,5 \text{ m/s}^2$.

Šajā pamācībā norādītais vibrācijas līmenis ir izmērīts atbilstoši standartā EN 60745 noteiktajai procedūrai un var tikt lietots elektroinstrumentu savstarpējai salīdzināšanai. To var izmantot arī vibrācijas radītās papildu slodzes iepriekšējai novērtēšanai.

Šeit norādītais vibrācijas līmenis ir attiecināms uz elektroinstrumenta galvenajiem pielietojuma veidiem. Ja elektroinstrumentu tomēr tiek izmantots citiem pielietojuma veidiem, kopā ar citādiem piederumiem vai kopā ar atšķirīgiem darbinstrumentiem, kā arī tad, ja tas nav pietiekošā apjomā apkalpots, instrumenta radītais vibrācijas līmenis var atšķirties no šeit norādītās vērtības. Tas var būtiski palielināt vibrācijas radīto papildu slodzi zināmajam darba laika posmam.

Tehniskie parametri

| Smalkās izsmidzināšanas sistēma | | PFS 1000 | PFS 2000 |
|---|---------|---------------|---------------|
| Izstrādājuma numurs | | 3 603 B07 0.. | 3 603 B07 3.. |
| Nominālā patērējamā jauda | W | 410 | 440 |
| Izsmidzināmās vielas padeves ātrums | ml/min. | 100 | 200 |
| Laika patēriņš 2 m ² virsmas pārklāšanai ar krāsu | min. | 2 | 1,3 |
| Izsmidzināmās vielas tvertnes tilpums | ml | 800 | 800 |
| Sprauslas uzliktnis 8 (pelēks) | | | |
| – Pielietojuma veids „Koks“: | | | |
| Šķīdinātājus saturošu un ar ūdeni atšķaidāmu krāsu, lazūru, gruntēšanas sastāvu, caurspīdīgo laku, kodņu un eļļu izsmidzināšana | | ● | ● |
| Sprauslas uzliktnis 9 (balta) | | | |
| – Pielietojuma veids „Siena“: | | | |
| Disperso un lateksa krāsu izsmidzināšana | | – | ● |
| Gaisa padeves šļūtenes garums | m | 1,25 | 1,25 |
| Svars atbilstoši EPTA-Procedure 01/2003 | kg | 2,0 | 2,0 |
| Elektroaizsardzības klase | | □/II | □/II |

Šādi parametri tiek nodrošināti pie nominālā elektrobarošanas sprieguma [U] 230 V. Iekārtām, kas paredzētas citam spriegumam vai ir modificētas atbilstoši nacionālajiem standartiem, šie parametri var atšķirties.

Lai precīzi izvērtētu vibrācijas radīto papildu slodzi zināmajam darba laika posmam, jāņem vērā arī laiks, kad elektroinstrumenti ir izslēgti vai arī darbojas, taču faktiski netiek izmantoti paredzētā darba veikšanai. Tas var būtiski samazināt vibrācijas radīto papildu slodzi zināmajam darba laika posmam. Veiciet papildu pasākumus, lai pasargātu strādājošo personu no vibrācijas kaitīgās iedarbības, piemēram, savlaicīgi veiciet elektroinstrumenta un darbinstrumentu apkalpošanu, novērsiet roku atdzišanu un pareizi plānojiet darbu.

Atbilstības deklarācija 

Mēs ar pilnu atbildību paziņojam, ka sadaļā „Tehniskie parametri” aprakstītais izstrādājums atbilst visiem direktīvās 2011/65/ES, kā arī līdz 2016. gada 19. aprīlim direktīvā 2004/108/EK un no 2016. gada 20. aprīļa direktīvās 2014/30/ES, 2006/42/EK un to labojumos ietvertajiem saistošajiem noteikumiem, kā arī šādiem standartiem: EN 60745-1, EN 50580.

Tehniskā lieta (2006/42/EK) no:

Robert Bosch GmbH, PT/ETM9,
70764 Leinfelden-Echterdingen, GERMANY

| | |
|--------------------------|-------------------------------|
| Henk Becker | Helmut Heinzelmann |
| Executive Vice President | Head of Product Certification |
| Engineering | PT/ETM9 |

Ppa.

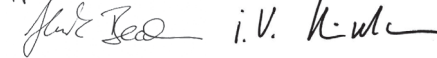

Robert Bosch GmbH, Power Tools Division
70764 Leinfelden-Echterdingen, GERMANY
Leinfelden, 19.03.2015

Montāža

- ▶ **Pirms elektroinstrumenta apkopes vai apkalpošanas izvelciet tā elektrokabeļa kontaktdakšu no barojošā elektrotīkla kontaktligzdas.**
- ▶ **Nodrošiniet, lai izsmidzināšanas pistoles un bāzes bloka montāža tiktu veikta pilnā apjomā, izmantojot visus blīvīvojošos elementus.** Tikai tā ir iespējams panākt smalkās izsmidzināšanas sistēmas pareizu un drošu funkcionēšanu.

Gaisa padeves šļūtenes pievienošana (attēli A1 – A2)

Pievienošana bāzes blokam

- Stingri iebīdīet gaisa padeves šļūtenes bajonetes veida savienotāju **18** bāzes bloka šļūtenes savienotāja **24** atvērumā atbilstoši marķējuma bultu stāvoklim.
- Pagrieziet bajonetes veida savienotāju par ceturtdaļu apgrieziena pulksteņa rādītāju kustības virzienā.

Pievienošana izsmidzināšanas pistolei

- Stingri iebīdīet gaisa padeves šļūtenes otro bajonetes veida savienotāju **18** izsmidzināšanas pistoles šļūtenes savienotāja **4** atvērumā atbilstoši marķējuma bultu stāvoklim.
- Pagrieziet bajonetes veida savienotāju par ceturtdaļu apgrieziena pulksteņa rādītāju kustības virzienā.

Piezīme. Pirms izsmidzināmā materiāla iepildīšanas noņemiet gaisa šļūteni **17** (par ceturtdaļu apgrieziena pagrieziet bajonetes veida savienotāju **18** pretēji pulksteņa rādītāju kustības virzienam un tad izvelciet bajonetes veida savienotāju **18** no pievienošanas vietas **4**).

Pārnesšanas jostas piestiprināšana (attēls B)

Lai varētu ērti un viegli sasniegt ikvienu apstrādājamās virsmas daļu, bāzes bloku var piekārt ar pārnesšanas jostas **22** palīdzību.

- Ieāķējiet katrā stiprināšanas cilpā **25** tikai vienu pārnesšanas jostas galu.

Sprauslas uzliktņa nomaīņa (PFS 2000) (attēls C)

Piezīme. Pirms sprauslas uzliktņa izvēles pārbaudiet izsmidzināmās vielas plūstamību, to apmaisot. Viegli plūstošas vielas (piemēram, koka krāsu) vai atšķaidītas vielas ieteicams izsmidzināt, izmantojot pelēko sprauslas uzliktni **8**. Mazplūstošas vielas (piemēram, koka laku vai sienas krāsu) ieteicams izsmidzināt, izmantojot balto sprauslas uzliktni **9**.

- Lai nomainītu sprauslas uzliktni, noskrūvējiet virszugriezni **3**.
- Noņemiet sprauslas nosegvāciņu **2** un blīvdisku **11**.
- Noskrūvējiet iestiprināto sprauslas uzliktni. Nodrošiniet, lai O veida gredzens **10** paliktu uz sprauslas uzliktņa.
- Ieskrūvējiet vēlamo sprauslas uzliktni izsmidzināšanas pistolē.
- Uzbīdīet sprauslas nosegvāciņu **2** un blīvdisku **11** uz sprauslas uzliktņa un nostipriniet, stingri pieskrūvējot virszugriezni **3**.

Lietošana

- ▶ **Pirms elektroinstrumenta apkopes vai apkalpošanas izvelciet tā elektrokabeļa kontaktdakšu no barojošā elektrotīkla kontaktligzdas.**

Sagatavošana darbam

- ▶ **Nav pieļaujama ķīmisko vielu izsmidzināšana ūdenskrātuvju malās un to tuvumā, kā arī ūdens iesūkņēšanas vietu tiešā tuvumā.**

Iegādājoties krāsas, lakas un citas izsmidzināmās vielas, ņemiet vērā to iespējamo ietekmi uz apkārtējo vidi.

Apsmidzināmās virsmas sagatavošana

Apsmidzināmajai virsmai jābūt sausai un brīvai no eļļas un smērvielām.

- Gludas virsmas padariet raupjas rupjās slīpēšanas ceļā un tad attīriet tās no slīpēšanas putekļiem.

Darba laikā izsmidzināmās vielas aerosols var nonākt uz neseģtajām virsmām, padarot tās netīras. Tāpēc rūpīgi sagatavojiet visus apsmidzināmās virsmas tuvumā esošos objektus.

- Nosedziet vai aplīmējiet grīdas, telpā esošos priekšmetus, durvis, logus, durvju un logu rāmju u.c. objektus.

Izsmidzināmā materiāla sagatavošana

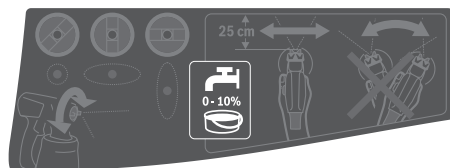

- Labi samaisiet izsmidzināmo vielu.
- Vajadzības gadījumā atšķaidiet izsmidzināmo vielu.

Izsmidzināmā viela

Ieteicamā atšķaidīšanas pakāpe

Kodinātāji, eļļas, lazūras, impregnējoši li- 0 %
dzeķļi, pret rūsu aizsargājošas gruntis

Ar šķīdinātāju vai ūdeni atšķaidīšanas krā- 10 %
sas un lakas, gruntis, sildķermeņu krā-
sas, biezi uzklājamās lazūras

Dispersās krāsas, lateksa krāsas vismaz 10 %

- ▶ **Veicot atšķaidīšanu, nodrošiniet izsmidzināmās vielas un atšķaidīšanas līdzekļa savstarpējo atbilstību.** Lietojot nepiemērotu atšķaidīšanas līdzekli, dažkārt veidojas sabiezējumi, kas var nosprostot izsmidzināšanas pistoli.

- ▶ **Veicot izsmidzināmā materiāla atšķaidīšanu, sekojiet, lai pēc atšķaidīšanas iegūtā maisījuma uzliesmošanas temperatūra nebūtu mazāka par 55 °C.** Atšķaidot, piemēram, šķīdinātājus saturošas krāsas, uzliesmošanas temperatūra pazeminās.

Izsmidzināmās vielas iepildīšana (attēli D1 – D2)

Piezīme. Pirms izsmidzināmā materiāla iepildīšanas noņemiet gaisa šļūteni **17** (par ceturtdaļu apgrieziena pagrieziet bajonetes veida savienotāju **18** pretēji pulksteņa rādītāju kustības virzienam un tad izvelciet bajonetes veida savienotāju **18** no pievienošanas vietas **4**).

230 | Latviešu

- Noskrūvējiet izsmidzināmās vielas tvertni **7** no izsmidzināšanas pistoles.
- Iepildiet izsmidzināmo vielu **ne vairāk, kā līdz marķējumam 800** izsmidzināmās vielas tvertnē **7**.
- Pagrieziet stāvcauruli **12** tā, lai vielu būtu iespējams izsmidzināt bez pārpalikuma.

Veicot guļošu objektu apsmidzināšanu

uz **priekšu** sprauslas uzliktņa un nosegvāciņa virzienā

Veicot izsmidzināšanu virs galvas

uz **aizmuguri**, roktura virzienā

- Veiciet izsmidzināšanas mēģinājumu uz kontrolvirsmas. (skatīt sadaļu „Izsmidzināšana” lappusē 230)

Ja ir vērojama optimāla apsmidzināšanas kvalitāte, var sākt izsmidzināšanu.

vai

Ja izsmidzināšanas rezultāts nav apmierinošs vai krāsa neizplūst, rīkojieties, kā aprakstīts sadaļā „Kļūmju novēršana” lappusē 232.

Uzsākot lietošanu (attēls E)

- **Pievadiet instrumentam pareizu spriegumu!** Elektrobarošanas avota spriegumam jāatbilst vērtībai, kas norādīta uz elektroinstrumenta marķējuma plāksnītes.
- **Sekoji, lai elektroinstrumenta lietošanas laikā tā bāzes blokā netiktu iesūkta putekļi vai citi netirumi.**
- **Darba laikā ievērojiet piesardzību, lai netiktu apsmidzināts bāzes bloks.**
- **Pārtrauciet izsmidzināšanas operāciju, ja tās gaitā izsmidzināmais šķidrums sāk izplūst no citām vietām, nekā no izsmidzināšanai paredzētās sprauslas, un tad savēdiet kārtībā izsmidzināšanas pistoli.** Tas var radīt elektriskā trieciena briesmas.
- **Neveiciet izsmidzināšanu pret sevi un citu personu vai mājdzīvnieku virzienā.**

Ieslēgšana

Lai taupītu enerģiju, ieslēdziet elektroinstrumentu tikai tad, kad tas tiek lietots.

- PFS 2000: Pārļiecinieties, ka elektroinstrumentā ir iestiprināts pareizs sprauslas uzliktnis (skatīt sadaļu „Sprauslas uzliktņa nomainīšana” lappusē 229).
- Pievienojiet elektroinstrumenta kontaktdakšu elektrotīkla kontaktlīdžai.
- Satveriet izsmidzināšanas pistoli rokā un vēršiet to uz apsmidzināmo virsmu.
- Pabīdīet ieslēdzēju **20** uz priekšu.
- Nospiediet palaišanas slēgu **6** uz izsmidzināšanas pistoles.

Piezīme. Laikā, kad ir ieslēgts bāzes bloks, no sprauslas nosegvāciņa **2** pastāvīgi izplūst gaiss.

Izslēgšana

- Atlaidiet palaišanas slēgu **6** un pabīdīet ieslēdzēju **20** uz aizmuguri.
- Atvienojiet elektroinstrumenta kontaktdakšu no elektrotīkla kontaktlīdžas.

Norādījumi darbam

Izsmidzināšana (attēls F)

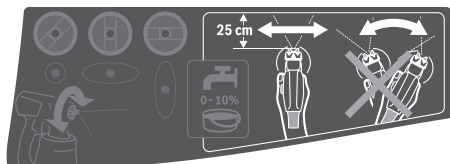

Piezīme. Lietojot elektroinstrumentu ārpus telpām, ņemiet vērā vēja virzienu.

- Vispirms veiciet izsmidzināšanas mēģinājumu un izvēlieties tādu izsmidzināšanas aerosola konusa formu un izsmidzināmās vielas padevi, kas atbilst apsmidzināmajam materiālam (par iestādījumiem lasiet nākošajā sadaļā)
- Turiet izsmidzināšanas pistoli perpendikulāri apsmidzināmajai virsmai un 20–25 cm attālumā no tās.
- Uzsāciet apsmidzināšanu ārpus apsmidzināmā virsmas sektora.
- Vienmērīgi pārvietojiet izsmidzināšanas pistoli pāri virsmai horizontāli vai vertikāli, atbilstoši izvēlētajai aerosola konusa formai. Vienmērīgs virsmas pārklājums tiek nodrošināts, ja apsmidzināšanas joslu malas pārklājas 4–5 platumā.
- Apsmidzinot guļošu objektus vai veicot izsmidzināšanu virs galvas, turiet izsmidzināšanas pistoli nedaudz slīpi un pārvietojiet to uz aizmuguri, prom no apsmidzinātās virsmas. **Paklupšanas briesmas! Pārvietojoties ņemiet vērā iespējamos šķēršļus, kas atrodas telpā.**
- Nepieļaujiet pārtraukumus laikā, kad izsmidzināmās vielas aerosols skar apsmidzināmo virsmu.

Pārvietojot izsmidzināšanas pistoli ar pastāvīgu ātrumu, tiek nodrošināts vienmērīgs virsmas pārklājums un augsta apstrādes kvalitāte.

Ja netiek nodrošināts pastāvīgs attālums un apsmidzināšanas leņķis, tas veicina pastiprinātu krāsas aerosola izsēšanos uz virsmas un rada nevienmērīgu virsmas pārklājumu.

- Nobeidziet apsmidzināšanu ārpus apsmidzināmā virsmas sektora.

Nepieļaujiet izsmidzināmās vielas tvertnes pilnīgu iztukšošanu. Ja stāvcaurule vairs neskar izsmidzināmo vielu, tiek pārtraukta aerosola veidošanās, radot nevienmērīgu virsmas pārklājumu.



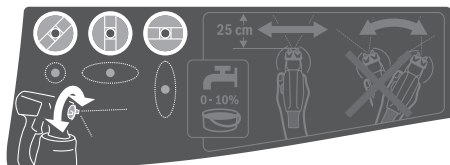

Kad izsmidzināmā viela izgulsnējas uz sprauslas uzliktņa un nosegvāciņa, notīriet abas šīs daļas ar izmantojamo atšķaidīšanas līdzekli.

Aerosola konusa formas regulēšana

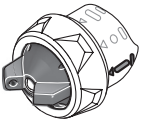

► **Nenospieties palaišanas slēgu 6 laikā, kamēr tiek regulēts sprauslas nosegvāciņš 2.**

- Pagrieziet sprauslas nosegvāciņu 2 vēlamajā stāvoklī.

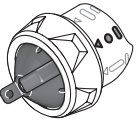
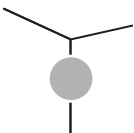
| Sprauslas nosegvāciņš | Aerosola konusa forma | Pielietojums |
|---|---|--|
|  |  | Horizontāls, plakans konuss vertikālam apstrādes virzienam |
|  |  | Vertikāls, plakans konuss horizontālam apstrādes virzienam |
|  |  | Apaļš konuss stūru, malu un grūti pieejamu vietu apstrādei |

Izsmidzināmās vielas padeves regulēšana (attēls G) (PAINT Volume)

- Lai iestādītu vēlamo izsmidzināmās vielas padevi, lietojiet regulatoru 5:
 - : minimālā izsmidzināmās vielas padeve,
 - + : maksimālā izsmidzināmās vielas padeve.

Izsmidzināmās vielas padeve Iestādījums

Uz virsmas nonāk pārāk daudz izsmidzināmās vielas.

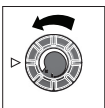
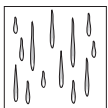

Izsmidzināmās vielas padeve jāsamazina.

- Pagrieziet regulatoru 5 virzienā –.

Uz virsmas nonāk pārāk maz izsmidzināmās vielas.

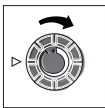
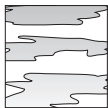

Izsmidzināmās vielas padeve jāpalielina.

- Pagrieziet regulatoru 5 virzienā +.

Tapešu mitrināšana

Lai atvieglotu veco tapešu atlīmēšanu, tās var apsmidzināt ar siltu ūdeni (maks. 55 °C). Lietojiet šim nolūkam pelēko sprauslas uzliktni 8.

Darba pārtraukumi un transportēšana (attēli H – I)

Lai atvieglotu smalkās izsmidzināšanas sistēmas transportēšanu, tās bāzes bloks ir apgādāts ar pārvešanas rokturi 21 un pārvešanas jostu 22.

Darba laikā bāzes bloku 19 ar pārvešanas jostas 22 palīdzību var šķērsām iekarināt pāri plecam.

Darba pārtraukumu laikā izsmidzināšanas pistoli 1 var novietot uz līdzēnas virsmas. Šādā stāvoklī no izsmidzināšanas pistoles nevar izlīst izsmidzināmā viela.

- **Vienmēr novietojiet ar izsmidzināmo materiālu piepildīto izsmidzināšanas pistoli vertikāli uz līdzēnas virsmas.** Ja izsmidzināšanas pistole tiek novietota guļus, no tās var iztecēt izsmidzināmais materiāls.

Apkalpošana un apkope

Apkalpošana un tīrīšana

- **Pirms elektroinstrumenta apkopes vai apkalpošanas izvelciet tā elektrokabeļa kontaktdakšu no barojošā elektrotīkla kontaktligzdas.**

- **Ik reizi pēc lietošanas rūpīgi iztīriet smalkās izsmidzināšanas sistēmas atsevišķas daļas, jo īpaši tās, caur kurām plūst krāsviela.** Pienācīga tīrīšana ir priekšnoteikums izsmidzināšanas pistoles drošai darbībai bez kļūmēm un traucējumiem. Ja tīrīšana netiek veikta vai arī ir nepietiekīga, garantijas saistības zaudē spēku.

Ja nepieciešams nomainīt elektrotīkla kabeli, tas jāveic firmas Bosch elektroinstrumentu servisa centrā vai Bosch pilnvarotā elektroinstrumentu remonta darbnīcā, jo tā tiks saglabāts vajadzīgais darba drošības līmenis.

Gaisa filtra tīrīšana (attēls J)

Gaisa filtrs 26 laiku pa laiku ir jātīra. Ja gaisa filtrs ir stipri netīrs, tas jānomaina.

- Atveriet gaisa filtra pārsegu 23.
- Izņemiet gaisa filtru 26.
- Ja filtrs ir nedaudz netīrs: attīriet gaisa filtru 26 ar viegliem triecieniem pa cietu virsmu.

vai

Ja filtrs ir stipri netīrs:

izskalojiet gaisa filtru 26 ar tekošu ūdeni un tad ļaujiet tam izžūt, lai novērstu pelējuma veidošanos.

vai

Nomainiet gaisa filtru 26.

- Ievietojiet gaisa filtru atpakaļ instrumentā.
- No jauna aizveriet gaisa filtra pārsegu 23.

Smalkās izsmidzināšanas sistēmas tīrīšana (attēls K)

Vienmēr tīriet izsmidzināšanas pistoli un izsmidzināmās vielas tvertni ar piemērotu atšķaidīšanas līdzekli (šķīdinātāju vai ūdeni), kas tiek lietots izsmidzināmās vielas atšķaidīšanai.

Nelietojiet izsmidzināšanas pistoles sprauslas un aerācijas atvērumu tīrīšanai smailus metāla priekšmetus.

- Izslēdziet bāzes bloku 19.
- Atvienojiet no bāzes bloka 19 un no izsmidzināšanas pistoles 1 gaisa padeves šļūteni 17 (par ceturtdaļu apgrieziena pagrieziet bajonetes veida savienotājus 18 pretēji pulksteņa rādītāju kustības virzienam un tad izvelciet bajonetes veida savienotājus 18 no šļūtenes savienotājiem 4/24).

232 | Latviešu

- Vajadzības gadījumā notīriet bāzes bloku ar atšķaidīšanas līdzekli samitrinātu audumu un pēc tam aiznesiet bāzes bloku **19** un gaisa padeves šļūteni **17** prom no tiešās tīrīšanas vietas.
- Lai izsmidzināmā viela varētu ietecēt atpakaļ tvertnē, nospiediet izsmidzināšanas pistoles palaišanas slēgu **6**.
- Noskrūvējiet tvertni **7** un izlejiet no tās atlikušo izsmidzināmo vielu atpakaļ pie oriģinālās izsmidzināmās vielas.
- Lidz pusei piepildiet tvertni **7** ar atšķaidīšanas līdzekli (šķīdinātāju vai ūdeni) un no jauna uzskrūvējiet to uz izsmidzināšanas pistoles **1**.
- Vairākkārt saskalojiet izsmidzināšanas pistoli.
- Noskrūvējiet tvertni **7** un to pilnīgi iztukšojiet, izlejot atšķaidīšanas līdzekli tukšā traukā.
- Noņemiet virsuzgriezni **3**, sprauslas nosegvāciņu **2**, blīvdisku **11**, izmantojamo sprauslas uzliktni **9** vai **8** ar O veida gredzenu **10** un stāvcauruli **12** ar tvertnes blīvi **14**. Nodrošiniet, lai O veida gredzens **10** paliktu uz sprauslas uzliktna.
- Ievietojiet visas krāsu nesošās daļas traukā ar atšķaidīšanas līdzekli un izmazgājiet tās ar piemērotu mazgāšanas suku, ko var iegādāties tirdzniecības vietās. Izīrtiet arī krāsas padeves kanālu **16** izsmidzināšanas pistolē **1**.
- Pārliecinieties, ka stāvcaurule **12** ar tvertnes blīvi **14** ir atīrta no izsmidzināmās vielas un nav bojāta. Vajadzības gadījumā ar atšķaidīšanas līdzekli vēlreiz notīriet tvertnes blīvi **14**. Ar piemērotu priekšmetu izīrtiet aerācijas atvērums **15**.

- No ārpuses aplauckiet tvertni un izsmidzināšanas pistoli ar atšķaidīšanas līdzekli samērcētu auduma gabaliņu.
- Pirms izstrādājuma salikšanas rūpīgi nosusiniet visas tā daļas.
- No jauna samontējiet smalkās izsmidzināšanas sistēmu secībā, kas ir pretēja iepriekš aprakstītajai. No jauna iebīdīet tvertnes blīvi **14** virzienā uz augšu, līdz tā ievietojas stāvcaurules **12** gropē. Lai izsmidzināšanas pistole tiktu pareizi hermetizēta, nodrošiniet, lai tvertnes blīve precīzi ievietotos stāvcaurules gropē visapkārt stāvcaurulei. Sekojiet, lai stāvcaurule **12** tiktu no jauna līdz galam iebīdīta krāsas padeves kanālā **16**.

Atbrīvošanās no izlietotajām vielām

No atšķaidīšanas līdzekļa un izsmidzināmās vielas paliekām nepieciešams atbrīvoties apkārtējai videi nekaitīgā veidā. Atbrīvojoties no pāri palikušajām vielām, ievērojiet to ražotājfir-
mu norādījumus, kā arī vietējos noteikumus par atbrīvošanas no īpaši kaitīgajām atkritumvielām.

Nepieļaujiet, lai apkārtējai videi kaitīgās ķīmikālijas nokļūst augsnē, iesūcas gruntsūdeņos vai iekļūst ūdenskrātuvēs. Neizlejiet apkārtējai videi kaitīgās ķīmikālijas kanalizācijas sistēmā!

Uzglabāšana

- Pirms smalkās izsmidzināšanas sistēmas novietošanas uzglabāšanai rūpīgi to izīrtiet un pirms salikšanas ļaujiet vi-
sām sistēmas daļām pilnīgi nožūt.

Kļūmju novēršana

| Kļūme | Kļūmes cēlonis | Novēršana |
|---|--|--|
| Izsmidzināmā viela slikti uzklājas uz virsmas | Izsmidzināmās vielas padeve ir pārāk maza | Pagrieziet regulatoru 5 virzienā + |
| | Attālums līdz apsmidzināmajai virsmai ir pārāk liels | Samaziniet apsmidzināšanas attālumu |
| | Uz virsmas nonāk pārāk maz izsmidzināmās vielas vai tā tiek uzsmidzināta pārāk reti | Biežāk pārvietojiet izsmidzināšanas pistoli pār apsmidzināmo virsmu |
| Uzsmidzinātā viela notek no virsmas | Izsmidzināmā viela ir pārāk bieža | Vēlreiz atšķaidiet izsmidzināmo vielu un veiciet izsmidzināšanas mēģinājumu |
| | Tiek uzsmidzināts pārāk daudz vielas | Pagrieziet regulatoru 5 virzienā - |
| | Attālums līdz apsmidzināmajai virsmai ir pārāk mazs | Palieliniet apsmidzināšanas attālumu |
| | Izsmidzināmā viela ir pārāk šķidra | Pievienojiet izsmidzināmajai vielai neatšķaidītu vielu no oriģinālās tvertnes |
| Atomizācija ir pārāk rupja | Viena un tā pati vieta tiek apsmidzināta pārāk bieži | Noņemiet krāsu un atkārtojiet izsmidzināšanu, neapsmidzinot tik bieži vienu un to pašu vietu |
| | Izsmidzināmās vielas padeve ir pārāk liela | Pagrieziet regulatoru 5 virzienā - |
| | PFS 2000: Ir iestiprināts baltais sprauslas uzliktnis 9 (sprauslas diametrs ir pārāk liels) | Iestipriniet pelēko sprauslas uzliktni 8 |
| | Ir netīra sprauslas adata 13 | Iztīriet sprauslas adatu |
| | Izsmidzināmā viela ir pārāk bieža | Vēlreiz atšķaidiet izsmidzināmo vielu un veiciet izsmidzināšanas mēģinājumu |
| | Ir stipri piesārņots 26 gaisa filtrs | Gaisa filtra nomaiņa |

| Kļūme | Kļūmes cēlonis | Novēršana |
|---|--|--|
| Pārāk stipra krāsas atomizācija | Tiek uzsmidzināts pārāk daudz vielas | Pagrieziet regulatoru 5 virzienā – |
| | Attālums līdz apsmidzināmajai virsmai ir pārāk liels | Samaziniet apsmidzināšanas attālumu |
| Izsmidzināmās vielas aerosola ko-nuss pulsē | Tvertne ir pārāk maz izsmidzināmās vielas | Iepildiet tvertne izsmidzināmo vielu |
| | Ir nosprostojušies aerācijas atvērums 15 uz stāvcaurules 12 | Iztīriet stāvcauruli un aerācijas atvērumu |
| | Stāvcaurule 12 ir vaļīga | Līdz galam uzbīdiet stāvcauruli uz krāsas pa-deves kanāla 16 |
| | Sprauslas uzliktnis 9/8 ir vaļīgs | Pieskrūvējiet sprauslas uzliktni 9/8 |
| | Ir stipri piesārņots 26 gaisa filtrs | Gaisa filtra nomaīpa |
| | Izsmidzināmā viela ir pārāk bieza | Vēlreiz atšķaidiet izsmidzināmo vielu un vei-ciet izsmidzināšanas mēģinājumu |
| Izsmidzināmā viela pēc izsmidzinā-šanas pil no sprauslas uzliktna | Izsmidzināmā viela ir izgulsnējusies uz sprauslas uzliktna 9 vai 8 , uz sprauslas ada-tas 13 un uz sprauslas nosegvāciņa 2 | Notīriet sprauslas uzliktni, sprauslas adatu un sprauslas nosegvāciņu |
| | Sprauslas uzliktnis 9/8 ir vaļīgs | Pieskrūvējiet sprauslas uzliktni 9/8 |
| Izsmidzināmā viela neizplūst no sprauslas uzliktna | Stāvcaurule 12 ir vaļīga | Līdz galam uzbīdiet stāvcauruli uz krāsas pa-deves kanāla 16 |
| | Ir nosprostojušies sprauslas adata 13 | Iztīriet sprauslas adatu |
| | Ir nosprostojušies stāvcaurule 12 | Iztīriet stāvcauruli |
| | Ir nosprostojušies aerācijas atvērums 15 uz stāvcaurules 12 | Iztīriet stāvcauruli un aerācijas atvērumu |
| | Tvertnes blīves 14 trūkst vai arī tā ir bojāta | (jauns) Iebīdiet tvertnes blīvi pāri stāvcauru-lei uzgriezni |
| | Izsmidzināmā viela ir pārāk bieza | Vēlreiz atšķaidiet izsmidzināmo vielu un vei-ciet izsmidzināšanas mēģinājumu |
| Izsmidzināmā viela ir netīra (tajā ir krāsas sa-biezējumi) | Pilnīgi iztukšojiet un iztīriet izsmidzināšanas pistoli; iepildiet izsmidzināmo vielu caur iepildīšanas sietu | |

Klientu konsultāciju dienests un konsultācijas par lietošanu

Klientu konsultāciju dienesta darbinieki atbildēs uz Jūsu jautājumiem par izstrādājuma remontu un apkalpošanu, kā arī par rezerves daļu iegādi. Izklājuma zīmējumus un informāciju par rezerves daļām var atrast arī interneta vietnē:

www.bosch-pt.com

Bosch klientu konsultāciju grupa centīsies Jums palīdzēt vislabākajā veidā, sniedzot atbildes uz jautājumiem par mūsu izstrādājumiem un to piederumiem.

Pieprasot konsultācijas un pasūtot rezerves daļas, noteikti paziņojiet 10 zīmju izstrādājuma numuru, kas norādīts uz izstrādājuma marķējuma plāksnītes.

Latvijas Republika

Robert Bosch SIA
Bosch elektroinstrumentu servisa centrs
Dzelzavas ielā 120 S
LV-1021 Rīga
Tālr.: 67 146262
Telefakss: 67 146263
E-pasts: service-pt@lv.bosch.com

Atbrīvošanās no nolietotajiem izstrādājumiem

Izsmidzināšanas pistole, elektriskais bloks, piederumi un iesaiņojuma materiāli jāpakļauj otrreizējai pārstrādei apkārtējai videi nekaitīgā veidā.

Neizmetiet elektroinstrumentu sadzīves atkritumu tvertnē!

Tikai ES valstīm



Saskaņā ar Eiropas Savienības direktīvu 2012/19/ES par nolietotajām elektriskajām un elektroniskajām ierīcēm un šīs direktīvas atspoguļojumiem nacionālajā likumdošanā, lietošanai nederīgie elektroinstrumenti jāsavāc atsevišķi un jānogādā otrreizējai pārstrādei apkārtējai videi nekaitīgā veidā.

Tiesības uz izmaiņām tiek saglabātas.

Lietuviškai

Saugos nuorodos

Bendrosios darbo su elektriniais įrankiais saugos nuorodos

⚠ ĮSPĖJIMAS Perskaitykite visas šias saugos nuorodas ir reikalavimus. Jei nepaisysite žemiau pateiktų saugos nuorodų ir reikalavimų, gali trenkti elektros smūgis, kilti gaisras ir galite sunkiai susižaloti arba sužaloti kitus asmenis.

Išsaugokite šias saugos nuorodas ir reikalavimus, kad ir ateityje galėtumėte jais pasinaudoti.

Toliau pateiktame tekste vartojama sąvoka „Elektrinis įrankis“ apibūdina įrankius, maitinamus iš elektros tinklo (su maitinimo laidu), ir akumuliatorinius įrankius (be maitinimo laidu).

Darbo vietos saugumas

- ▶ **Darbo vieta turi būti švari ir gerai apšviesta.** Netvarkinga arba blogai apšviesta darbo vieta gali tapti nelaimingų atsitikimų priežastimi.
- ▶ **Nedirbkite su elektriniu įrankiu aplinkoje, kurioje yra degių skysčių, dujų ar dulkių.** Elektriniai įrankiai gali kibirkščiuoti, o nuo kibirkščių dulkės arba susikaupę garai gali užsidegti.
- ▶ **Dirbdami su elektriniu įrankiu neleiskite šalia būti žiuromams, vaikams ir lankytojams.** Nukreipę dėmesį į kitus asmenis galite nebesuvaldyti prietaiso.

Elektrosauga

- ▶ **Elektrinio įrankio maitinimo laidu kištukas turi atitikti tinklo kištukinio lizdo tipą.** Kištuko jokiū būdu negalima modifikuoti. Nenaudokite kištuko adapterių su įžemintais elektriniais įrankiais. Originalūs kištukai, tiksliai tinkantys elektros tinklo kištukiniam lizdui, sumažina elektros smūgio pavojų.
- ▶ **Saugokitės, kad neprisiliestumėte prie įžemintų paviršių, pvz., vamzdžių, šildytuvų, viryklių ar šaldytuvų.** Kai jūsų kūnas yra įžemintas, padidėja elektros smūgio rizika.
- ▶ **Saugokite elektrinį įrankį nuo lietaus ir drėgmės.** Jei į elektrinį įrankį patenka vandens, padidėja elektros smūgio rizika.
- ▶ **Nenaudokite maitinimo laidu ne pagal paskirtį, t. y. neneškite elektrinio įrankio paėmę už laidu, nekabinkite ant laidu, netraukite už jo, jei norite iš kištukinio lizdo ištraukti kištuką.** Laidą patieskite taip, kad jo neveiktų karštis, jis neišsitemptų alyva ir jo nepažeistų aštrios detalės ar judančios prietaiso dalys. Pažeisti arba susipynę laidai gali tapti elektros smūgio priežastimi.
- ▶ **Jei su elektriniu įrankiu dirbate lauke, naudokite tik tokius ilginamuosius laidus, kurie tinka ir lauko darbams.** Naudojant lauko darbam pritaikytus ilginamuosius laidus, sumažėja elektros smūgio pavojus.
- ▶ **Jei su elektriniu įrankiu neišvengiamai reikia dirbti drėgnoje aplinkoje, naudokite nuotėkio srovės saugi-**

klį. Dirbant su nuotėkio srovės saugikliu sumažėja elektros smūgio pavojus.

Žmonių sauga

- ▶ **Būkite atidūs, sutelkite dėmesį į tai, ką jūs darote ir, dirbdami su elektriniu įrankiu, vadovaukitės sveiku protu.** Nedirbkite su elektriniu įrankiu, jei esate pavargę arba vartojote narkotikų, alkoholio ar medikamentų. Akimirksnio neatidumas dirbant su elektriniu įrankiu gali tapti sunkių sužalojimų priežastimi.
- ▶ **Visada dirbkite su asmens apsaugos priemonėmis ir apsauginiais akiniais.** Naudojant asmens apsaugos priemones, pvz., respiratorių ar apsauginę kaukę, neslystančius batus, apsauginį šalną, klausos apsaugos priemones ir kt., rekomenduojamas atitinkamai pagal naudojamą elektrinį įrankį, sumažėja rizika susižeisti.
- ▶ **Saugokitės, kad elektriniu įrankiu neįjungtumėte atsitiktinai. Prieš prijungdami elektrinį įrankį prie elektros tinklo ir/arba akumuliatoriaus, prieš pakeldami ar nešdami išitikinkite, kad jis yra išjungtas.** Jeigu nešdami elektrinį įrankį pirštą laikysite ant jungiklio arba prietaisą įjungsite į elektros tinklą, kai jungiklis yra įjungtas, gali įvykti nelaimingas atsitikimas.
- ▶ **Prieš įjungdami elektrinį įrankį pašalinkite reguliavimo įrankius arba veržlinius raktus.** Prietaiso besisukančioje dalyje esantis įrankis ar raktas gali sužaloti.
- ▶ **Stenkitės, kad kūnas visada būtų normalioje padėtyje.** Dirbdami stovėkite saugiai ir visada išlaikykite pusiausvyrą. Tvirtai stovėdami ir gerai išlaikydami pusiausvyrą galėsite geriau kontroliuoti elektrinį įrankį netikėtoje situacijoje.
- ▶ **Dėvėkite tinkamą aprangą. Nedėvėkite plačių drabužių ir papuošalų. Saugokite plaukus, drabužius ir pirštines nuo besisukančių elektrinio įrankio dalių.** Laisvus drabužius, papuošalus bei ilgus plaukus gali įtraukti besisukančios dalys.
- ▶ **Jei yra numatyta galimybė prijungti dulkių nusiurbimo ar surinkimo įrenginius, visada išitikinkite, ar jie yra prijungti ir ar tinkamai naudojami.** Naudojant dulkių nusiurbimo įrenginius sumažėja kenksmingas dulkių poveikis.

Rūpestinga elektrinių įrankių priežiūra ir naudojimas

- ▶ **Neperkraukite prietaiso. Naudokite jūsų darbui tinkamą elektrinį įrankį.** Su tinkamu elektriniu įrankiu jūs dirbsite geriau ir saugiau, jei neviršysite nurodyto galingumo.
- ▶ **Nenaudokite elektrinio įrankio su sugedusiu jungikliu.** Elektrinis įrankis, kurio nebegalima įjungti ar išjungti, yra pavojingas ir jį reikia remontuoti.
- ▶ **Prieš reguliuodami prietaisą, keisdami darbo įrankius ar prieš valydami prietaisą, iš elektros tinklo lizdo ištraukite kištuką ir/arba išimkite akumuliatorių.** Ši atsargumo priemonė apsaugos jus nuo netikėto elektrinio įrankio įsijungimo.
- ▶ **Nenaudojamą elektrinį įrankį sandėliuokite vaikams ir nemokantiems juo naudotis asmenims neprieinamoje vietoje.** Elektriniai įrankiai yra pavojingi, kai juos naudoja nepatyrę asmenys.

- ▶ **Rūpestingai prižiūrėkite elektrinį įrankį. Patikrinkite, ar besisukančios prietaiso dalys tinkamai veikia ir niekur nestringa, ar nėra sulūžusių ar pažeistų dalių, kuriuos trikdytų elektrinio įrankio veikimą. Prieš vėl naudojant prietaisą, pažeistos prietaiso dalys turi būti sutaisytos.** Daugelio nelaimingų atsitikimų priežastis yra blogai prižiūrimi elektriniai įrankiai.
- ▶ **Pjovimo įrankiai turi būti aštrūs ir švarūs.** Rūpestingai prižiūrėti pjovimo įrankiai su aštriomis pjaunamosiomis briaunomis mažiau stringa ir juos yra lengviau valdyti.
- ▶ **Elektrinį įrankį, papildomą įrangą, darbo įrankius ir t. t. naudokite taip, kaip nurodyta šioje instrukcijoje, ir atsižvelkite į darbo sąlygas ir atliekamą darbą.** Naudojant elektrinius įrankius ne pagal paskirtį, gali susidaryti pavojingos situacijos.

Aptarnavimas

- ▶ **Elektrinį įrankį turi remontuoti tik kvalifikuoti specialistai ir naudoti tik originalias atsargines dalis.** Taip galima garantuoti, jog elektrinis įrankis išliks saugus naudoti.

Saugos nuorodos dirbantiems su pulverizatoriumi

- ▶ **Pasirūpinkite, kad darbo vieta būtų švari, gerai apšviesta, joje nebūtų dažų ar tirpiklių pakuočių, šluosčių ir kitokių degių medžiagų.** Gali iškilti savaiminio užsiliepsnojimo pavojus. Šalia visada turi būti veikiantis gesin tuvas ar gaisro gesinimo prietaisas.
- ▶ **Pasirūpinkite geru vėdinimu purškimo zonoje ir pakankamu šviežio oro kiekiu visoje patalpoje.** Garuojant degiems tirpikliams aplinka tampa sprogia.
- ▶ **Nepurškite medžiagų ir nevalykite medžiagomis, kurių pliūpsnio temperatūra yra žemesnė už 55 °C. Naudokite tik vandens, mažai lakių angliavandenilių pagrindu pagamintas arba panašias medžiagas.** Garuojant lakiems tirpikliams aplinka tampa sprogia.
- ▶ **Nepurškite šalia uždegimo šaltinių, pvz., kibirkščiujančios statinės elektrinės įrangos, atviros ugnies, uždegimo ugnies, karštų daiktų, variklių, cigarečių, kibirkščiujančių elektrinių laidų kištukų ir jungiklių.** Nuo tokių kibirkščių šaltinių gali užsiliepsnoti aplinka.
- ▶ **Nepurškite medžiagų, jei nėra žinoma, ar jos pavojingos.** Nežinomos medžiagos gali kelti pavojų.
- ▶ **Nepurškite tapetų šalinimo priemonės ir verdančio vandens. Purškite tik šiltą vandenį (maks. 55 °C) be cheminių priedų.**
- ▶ **Purškdami chemikalus arba dirbdami su jais dėvėkite papildomas asmeninės apsaugos priemones, pvz., specialias pirštines ir respiratorių arba dujokaukę.** Dėvint atitinkamoms sąlygoms pritaikytas apsaugines priemones, sumažėja pavojingų medžiagų keliamo rizika.



- ▶ **Įvertinkite purškiamos medžiagos galimus sukelti pavojus. Laikykitės ant pakuočių esančių ženklų ar purškiamos medžiagos gamintojo pateiktos informacijos, taip pat reikalavimų dėl asmeninių apsaugos priemonių naudojimo.** Gamintojo reikalavimų būtina laikytis, siekiant sumažinti gaisro riziką, taip pat nuodų, kancerogenų ir kt. medžiagų kenksmingą poveikį.
- ▶ **Saugokite, kad ant maitinimo laido kištuko ir purškimo pistoleto jungiklio nepatektų dažų ir kitokių skysčių. Niekada nelaikykite laido ant kištukinių jungčių.** Gali iškilti elektros smūgio pavojus.
- ▶ **Prižiūrėkite vaikus.** Taip bus užtikrinama, kad vaikai su dažų pulverizatoriumi nežaistų.

Gaminio ir techninių duomenų aprašas



Perskaitykite visas šias saugos nuorodas ir reikalavimus. Jei nepaisysite žemiau pateiktų saugos nuorodų ir reikalavimų, gali trenkti elektros smūgis, kilti gaisras ir galite sunkiai susižaloti arba sužaloti kitus asmenis.

Elektrinio įrankio paskirtis

PFS 1000

Elektrinis prietaisas skirtas tik emaliniams dažams, glazūrai, gruntui, skaidriam lakui, beicui, alyvai, kurių sudėtyje yra tirpiklių ir kuriuos galima skiesti vandeniu, purkšti. Elektrinis prietaisas taip pat skirtas labiau praskiestiems dispersiniams ir lateksiniams dažams purkšti. Elektrinis prietaisas nėra skirtas šarmams, dengiamosioms medžiagoms, kurių sudėtyje yra rūgščių, grūdėtoms purškiamosioms medžiagoms arba medžiagoms, kuriose yra dalelių, bei nelašančioms medžiagoms purkšti.

PFS 2000

Elektrinis prietaisas skirtas tik dispersiniams ir lateksiniams dažams, beicui, alyvai, glazūrai, gruntui, skaidriam lakui ir emaliniams dažams, kurių sudėtyje yra tirpiklių ir kuriuos galima skiesti vandeniu, purkšti (ALLPaint).

Elektrinis prietaisas nėra skirtas šarmams, dengiamosioms medžiagoms ir fasadų dažams, kurių sudėtyje yra rūgščių, purkšti.

Pavaizduoti prietaiso elementai

Pavaizduotų sudedamųjų dalių numeriai atitinka elektrinio prietaiso schemose nurodytus numerius.

- 1 Purškimo pistoletas
- 2 Oro gaubtelis
- 3 Gaubiamoji veržlė
- 4 Žarnos jungtis (purškimo pistoletas)
- 5 Ratukas purškiamos medžiagos kiekiui reguliuoti
- 6 Valdymo jungiklis
- 7 Indas purškiamai medžiagai
- 8 Antgalio gaubtelis (pilkas: naudojimo atvejui „Mediena“)
- 9 Antgalio gaubtelis (baltas: naudojimo atvejui „Siena“) (PFS 2000)
- 10 O formos žiedas

236 | Lietuviškai

- | | |
|--|--|
| <ul style="list-style-type: none"> 11 Sandariklis 12 Siurbimo vamzdelis 13 Antgalio adatėlė 14 Indo sandariklis 15 Kiaurymė orui išleisti 16 Dažų kanalas 17 Oro žarna 18 Suduriamasis užraktas 19 Bazinis blokas | <ul style="list-style-type: none"> 20 Įjungimo-išjungimo jungiklis 21 Rankena prietaisui pernešti 22 Diržas 23 Oro filtro dangtelis 24 Žarnos jungtis (bazinis blokas) 25 Aša diržui 26 Oro filtras |
|--|--|

*Pavaizduoti ar aprašyti priedai į tiekiamą standartinį komplektą neįeina. Visą papildomą įrangą rasite mūsų papildomos įrangos programoje.

Techniniai duomenys

| Dažų pulverizatorius | | PFS 1000 | PFS 2000 |
|--|--------|---------------|---------------|
| Gaminio numeris | | 3 603 B07 0.. | 3 603 B07 3.. |
| Nominali naudojamoji galia | W | 410 | 440 |
| Purškimo našumas | ml/min | 100 | 200 |
| Laiko sąnaudos 2 m ² plotui dažais padengti | min | 2 | 1,3 |
| Purškiamo skysčio indo talpa | ml | 800 | 800 |
| Antgalio gaubtelis 8 (pilkas) | | | |
| – Naudojimo atvejis „Mediena“: Beico, alyvos, glazūros, grunto, skaidraus lako ir dažų, kurių sudėtyje yra tirpiklių ir kuriuos galima skiesti vandeniu, purškimas | | ● | ● |
| Antgalio gaubtelis 9 (baltas) | | | |
| – Naudojimo atvejis „Siena“: Dispersinių ir lateksinių dažų purškimas | | – | ● |
| Oro žarnos ilgis | m | 1,25 | 1,25 |
| Svoris pagal „EPTA-Procedure 01/2003“ | kg | 2,0 | 2,0 |
| Apsaugos klasė | | □/II | □/II |
| Duomenys galioja tik tada, kai nominalioji įtampa [U] 230 V. Jei įtampa kitokia arba jei naudojamas specialus, tam tikrai šaliai gaminamas modelis, šie duomenys gali skirtis. | | | |

Informacija apie triukšmą ir vibraciją

Triukšmo emisijos vertės nustatytos pagal EN 60745-1, EN 50580.

Pagal A skalę išmatuotas prietaiso garso slėgio lygis tipiniu atveju siekia 79 dB(A). Paklaida K = 3 dB.

Triukšmo lygis dirbant su prietaisu gali viršyti 80 dB(A).

Dirbkite su klausos apsaugos priemonėmis!

Vibracijos bendroji vertė a_h (trijų krypčių atstojamasis vektorius) ir paklaida K nustatytos pagal EN 60745-1, EN 50580: $a_h < 2,5 \text{ m/s}^2$, $K = 1,5 \text{ m/s}^2$.

Šioje instrukcijoje pateiktas vibracijos lygis buvo išmatuotas pagal EN 60745 normoje standartizuotą matavimo metodą, ir jį galima naudoti elektriniams įrankiams palyginti. Jis skirtas vibracijos poveikiui laikinai įvertinti.

Nurodytas vibracijos lygis atspindi pagrindinius elektrinio įrankio naudojimo atvejus. Tačiau jeigu elektrinis įrankis naudojamas kitokiai paskirčiai, su kitokia papildoma įranga arba jeigu jis nepakankamai techniškai prižiūrimas, vibracijos lygis gali kisti. Tokiu atveju vibracijos poveikis per visą darbo laikotarpį gali žymiai padidėti.

Norint tiksliai įvertinti vibracijos poveikį per tam tikrą darbo laiką, reikia atsižvelgti ir į laiką, per kurį elektrinis įrankis buvo išjungtas arba, nors ir veikė, bet nebuvo naudojamas. Tai įvertinus, vibracijos poveikis per visą darbo laiką žymiai sumažės.

Dirbančiam nuo vibracijos poveikio apsaugoti paskirkite papildomas apsaugos priemones, pvz.: elektrinių ir darbo įrankių techninę priežiūrą, rankų šildymą, darbo eigos organizavimą.

Atitikties deklaracija 

Atsakingai pareiškiame, kad skyrįje „Techniniai duomenys“ aprašytas gaminys atitinka privalomus Direktyvų 2011/65/ES, iki 2016 balandžio 19 d.: 2004/108/EB, nuo 2016 balandžio 20 d.: 2014/30/ES, 2006/42/EB reikalavimus ir jų pakeitimus bei šiuos standartus: EN 60745-1, EN 50580.

Techninė byla (2006/42/EB) laikoma:

Robert Bosch GmbH, PT/ETM9,
70764 Leinfelden-Echterdingen, GERMANY

| | |
|--------------------------|-------------------------------|
| Henk Becker | Helmut Heinzelmann |
| Executive Vice President | Head of Product Certification |
| Engineering | PT/ETM9 |

PPA:
 i. V. K. W. L.

Robert Bosch GmbH, Power Tools Division
70764 Leinfelden-Echterdingen, GERMANY
Leinfelden, 19.03.2015

Montavimas

- ▶ **Prieš atliekant bet kokius elektrinio įrankio reguliavimo ar priežiūros darbus reikia ištraukti kištuką iš elektros tinklo lizdo.**
- ▶ **Įsitikinkite, kad purškimo pistoletas ir bazinis blokas yra visiškai sumontuoti ir juose yra visi sandarinamieji elementai.** Tik taip užtikrinsite tinkamą pulverizatoriaus veikimą ir saugumą.

Oro žarnos prijungimas (žr. pav. A1 – A2)

Bazinio bloko prijungimas:

- Vieną oro žarnos suduriamąjį užraktą **18** pagal pažymėtas rodykles tvirtai įstatykite į bazinio bloko jungties **24** išpjovą.
- Suduriamąjį užraktą ketvirtį sukio pasukite pagal laikrodžio rodyklę.

Prijungimas prie purškimo pistoleto:

- Kitą oro žarnos suduriamąjį užraktą **18** pagal pažymėtas rodykles tvirtai įstatykite į purškimo pistoleto jungties **4** išpjovą.
- Suduriamąjį užraktą ketvirtį sukio pasukite pagal laikrodžio rodyklę.

Nuoroda: Prieš pildami purškiamą medžiagą, nuimkite oro žarną **17** (suduriamąjį užraktą **18** ketvirtį sukio pasukite prieš laikrodžio rodyklę; suduriamąjį užraktą **18** ištraukite iš jungties **4**).

Diržo pritvirtinimas (žr. pav. B)

Kad galėtumėte pasiekti visus apdorojamus paviršius ir dirbti lanksčiai, bazinį bloką galite pakabinti ant diržo **22**.

- Į kiekvieną ašelę **25** pakabinkite po diržo galą.

Antgalio gaubtelio keitimas (PFS 2000) (žr. pav. C)

Nuoroda: Prieš pasirinkdami antgalio gaubtelį, patikrinkite purškiamą medžiagą, t. y. ją pamaišykite. Skysta medžiaga (pvz., medienos dažai) arba praskiesta medžiaga geriau purškama per pilką antgalio gaubtelį **8**. Tirštesnė medžiaga (pvz., medienos lakas arba sienų dažai) geriau purškama per baltą antgalio gaubtelį **9**.

- Norėdami pakeisti antgalio gaubtelį, nusukite gaubiamąją veržlę **3**.
- Nuimkite oro gaubtelį **2** ir sandariklį **11**.
- Nusukite primontuotą antgalio gaubtelį „O“ formos žiedas **10** turi likti ant antgalio gaubtelio.
- Pageidaujamą antgalio gaubtelį įsukite į purškimo pistoletą sriegi.
- Oro gaubtelį **2** su sandarikliu **11** uždėkite ant antgalio gaubtelio ir užveržkite juos gaubiamąja veržle **3**.

Darbas

- ▶ **Prieš atliekant bet kokius elektrinio įrankio reguliavimo ar priežiūros darbus reikia ištraukti kištuką iš elektros tinklo lizdo.**

Paruošimas darbui

- ▶ **Purškimo darbus ant vandens telkinių kranto ar vietose netoli vandens surinkimo baseinų atlikti draudžiama.**

Pirkdami dažus, lakus ir purškiamas medžiagas atkreipkite dėmesį, ar jos nekenksmingos aplinkai.

Purškiamo paviršiaus paruošimas

Purškiamas paviršius turi būti švarus, sausas ir neriebaluotas.

- Lygius paviršius pašauškite ir po to pašalinkite šlifavimo dulkes.

Dirbant su pulverizatoriumi visus neapdengtus paviršius gali užteršti purškiamas rūkas. Todėl rūpestingai paruoškite plotą aplink purškiamą paviršius:

- Apdenkite ar apkljuokite grindis, daiktus, duris, langus, durų ir langų rėmus bei kt.

Purškiamos medžiagos paruošimas

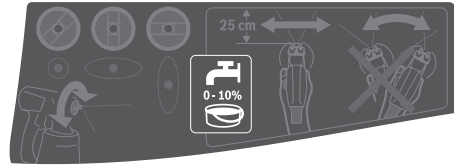

- Purškiamą medžiagą gerai išmaišykite.
- Jei reikia, praskieskite purškiamą medžiagą.

Purškiamą medžiagą

Rekomenduojamas skiedimo santykis

Beicas, alyva, bespalvis lakas, im- 0 %
pregnantai, apsauginiai gruntai
nuo rūdžių

Lakas, gruntavimo dažai, radiato- 10 %
rių dažai, viršutiniams sluoks-
niams naudojami alkidiniai dažai,
kuriuos galima skiesti tirpikliais ar
ba vandeniu

Dispersiniai dažai, lateksiniai ne mažiau kaip 10 %
dažai

- ▶ **Skiesdami patikrinkite, ar purškiamą medžiagą galima maišyti su skiedikliu.** Naudojant netinkamą skiediklį gali susidaryti gumulai, kurie užkimš purškimo pistoletą.

- ▶ **Skiesdami purškiamą medžiagą atkreipkite dėmesį į tai, kad atskiesto mišinio pliūpsnio temperatūra būtų aukštesnė kaip 55 °C.** Pvz., skiedžiant laką, kurio sudėtyje yra tirpiklių, pliūpsnio temperatūra tampa žemesnė.

Purškiamos medžiagos įpylimas (žr. pav. D1 – D2)

Nuoroda: Prieš pildami purškiamą medžiagą, nuimkite oro žarną **17** (suduriamąjį užraktą **18** ketvirtį sukio pasukite prieš laikrodžio rodyklę; suduriamąjį užraktą **18** ištraukite iš jungties **4**).

238 | Lietuviškai

- Nusukite indą **7** nuo purškimo pistoleto.
- Į rezervuarą **7 ne daugiau kaip iki 800 žymės** įpilkite purškiamos medžiagos.
- Pasukite siurbimo vamzdelį **12** taip, kad purškiamą medžiagą galima būtų išpurkšti beveik be likučių:

| | |
|-----------------------------------|---|
| norint purkšti paguldytus daiktus | pirmyn antgalio/oro gaubtelio kryptimi |
| norint purkšti virš galvos | atgal rankenos kryptimi |

- Pabandykite purkšti ant bandomojo paviršiaus. (žr. „Purškimas“, 238 psl.)

Jei paviršius nupurkštas optimaliai, galite pradėti purškimą *arba*

Jei nesate patenkinti purškimo rezultatais arba dažai nesi-purškia, atlikite veiksmus, aprašytus skyrelyje „Gedimų šalinimas“ 240 psl.

Paruošimas darbui (žr. pav. E)

- ▶ **Atkreipkite dėmesį į tinklo įtampą!** Maitinimo šaltinio įtampa turi sutapti su elektrinio įrankio firminėje lentelėje nurodytais duomenimis.
- ▶ **Stebėkite, kad dirbant bazinis blokas negalėtų įsiurbti dulkių ar kitokių nešvarumų.**
- ▶ **Saugokite, kad bazinio bloko niekada neapipurkštumėte.**
- ▶ **Jeį purškiant skysčio išsiveržia ne tik per numatytą atgalį, bet ir kitose vietose, purškimą nutraukite ir pasirūpinkite, kad purškimo pistoletas vėl būtų tinkamos būklės.** Galimas elektros smūgio pavojus.
- ▶ **Nepurkškite ant savęs, kitų asmenų ir gyvūnų.**

Ijungimas

Kad tausotumėte energiją, pulverizatorių įjunkite tik tada, kai jį naudojate.

- PFS 2000: Patikrinkite, ar primontavote tinkamą atgalio gaubtelį (žr. „Antgalio gaubtelio keitimas“, 237 psl.).
- Į kištukinį lizdą įstatykite kištuką.
- Paimkite į ranką purškimo pistoletą ir nukreipkite jį į purškiamą paviršių.
- Įjungimo-išjungimo jungiklį **20** pastumkite pirmyn.
- Paspauskite ant purškimo pistoleto esantį valdymo jungiklį **6**.

Nuoroda: Kai yra įjungtas bazinis blokas, per oro gaubtelį **2** visada cirkuliuoja oras.

Išjungimas

- Atleiskite valdymo jungiklį **6** ir pastumkite įjungimo-išjungimo jungiklį **20** atgal.
- Iš kištukinio lizdo ištraukite kištuką.

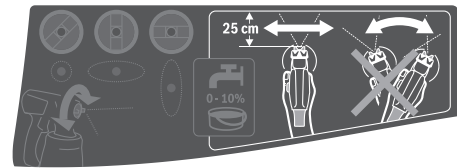
Darbo patarimai**Purškimas (žr. pav. F)**

Nuoroda: jei su prietaisu dirbate lauke, atkreipkite dėmesį į vėjo kryptį.

- Pirmiausia atlikite bandomąjį purškimą ir pagal purškiamą medžiagą nustatykite purškimo profilį ir purškiamos medžiagos kiekį (nustatymus žr. žemiau esančiuose skyreliuose).
- Purškimo pistoletą purškiamo objekto atžvilgiu būtina laikyti vertikaliai ir vienodu 20–25 cm atstumu.
- Pradėkite purkšti, pistoletą nusukę nuo norimo purkšti paviršiaus.
- Priklausomai nuo nustatyto purškimo profilio, tolygiai vedžiokite purškimo pistoletą horizontaliai arba vertikaliai. Vienodos kokybės paviršius gaunamas, kai purškiamos juostos persidengia 4–5 cm.
- Purkšdami horizontalius objektus arba atlikdami purškimo darbus virš galvos, purškimo pistoletą laikykite šiek tiek pasvirusį ir purkšdami traukitės nuo nupurkšto ploto atgal. **Užkliuvimo pavojus! Saugokitės galimų kliūčių patalpoje.**
- Purkšdami paviršių, purškimo operacijos stenkitės nenutraukti.

Tolygiai vedžiojant pistoletą gaunamas vienodos kokybės paviršius.

Purškiant nevienodu atstumu ir skirtingu kampu, susidaro stiprus dažų rūkas ir gaunamas netolygus paviršius.

- Baikite purkšti, pistoletą nusukę nuo purškiamo paviršiaus.

Nepurkškite tiek, kad purškiamos medžiagos indas taptų visiškai tuščias. Kai siurbimo vamzdelis nėra paniręs į purškiamą medžiagą, purškiamas srautas nutrūksta, ir paviršius padengiamas netolygiai.

Jeį ant antgalio ir oro gaubtelį susikaupia purškiamos medžiagos, abi dalis nuvalykite naudojamu skiedikliu.

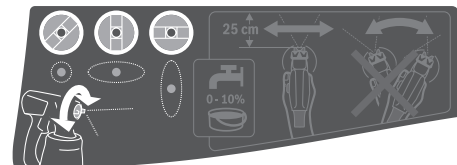
Purškimo profilio nustatymas

- ▶ **Niekada neįjunkite valdymo jungiklio 6, kai reguliuojate oro gaubtelį 2.**

- Pasukite oro gaubtelį **2** į norimą padėtį.

Oro gaubtelis Purškiamą srovė Naudojimas

horizontalus plokščias spindulys vertikaliai darbo kryptiai



vertikalus plokščias spindulys horizontaliai darbo kryptiai

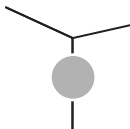

Apskritasspindulys kampams, briaunoms ir sunkiai prieinamoms vietoms

Purškiamos medžiagos kiekio nustatymas (žr. pav. G) (PAINTVolume)

- Pasukite reguliavimo ratuką **5**, kad nustatytumėte norimą purškiamos medžiagos kiekį:
 - : mažiausias purškiamos medžiagos kiekis,
 - + : didžiausias purškiamos medžiagos kiekis.

Purškiamos medžiagos kiekis Nustatymas

Per daug purškiamos medžiagos ant purškiamo paviršiaus:

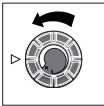
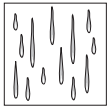

Purškiamos medžiagos kiekis reikia sumažinti.

- Reguliavimo ratuką **5** pasukite – kryptimi.

Per mažai purškiamos medžiagos ant purškiamo paviršiaus:

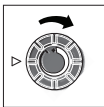
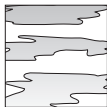

Purškiamos medžiagos kiekis reikia padidinti.

- Reguliavimo ratuką **5** pasukite + kryptimi.

Tapetų drėkinimas

Kad būtų lengviau nuimti senus tapetus, juos galite apipurkšti šiltu vandeniu (maks. 55 °C).

Tuo tikslu naudokite pilką antgalio gaubtelį **8**.

Darbo pertraukos ir transportavimas (žiūr. pav. H–I)

Kad pulverizatorių būtų patogu nešti, prie bazinio bloko yra pritvirtinta rankena **21** ir diržas **22**.

Darbo metu bazinį bloką **19**, naudodami diržą **22**, galite užsikabinti ant peties, kad diržas eitų įstrižai per pilvą ir nugarą.

Darbo pertraukų metu purškimo pistoletą **1** galima pastatyti ant lygaus darbinio paviršiaus. Purškiamą medžiagą ištekėti negali.

- ▶ **Purškimo medžiagos pripildyta pistoletą visada pastatykite vertikaliai ant lygaus pagrindo.** Iš paguldyto pistoleto gali ištekėti purškiamos medžiagos.

Priežiūra ir servisas**Priežiūra ir valymas**

- ▶ **Prieš atliekant bet kokius elektrinio įrankio reguliavimo ar priežiūros darbus reikia ištraukti kištuką iš elektros tinklo lizdo.**

- ▶ **Po kiekvieno naudojimo gerai išvalykite atskiras pulverizatoriaus dalis, o ypač – konstrukcines dalis, kuriomis tiekiamą purškiamą medžiagą.** Tinkamas valymas – būtina purškimo pistoleto nepriekaištingo ir saugaus veikimo sąlyga. Jei nevaloma arba valymas atliekamas netinkamai, pretenzijos dėl garantijos nepriimamos.

Jei reikia pakeisti maitinimo laidą, dėl saugumo sumetimų tai turi būti atliekama Bosch įmonėje arba įgaliotose Bosch elektrinių įrankių remonto dirbtuvėse.

Oro filtro valymas (žr. pav. J)

Kartais reikia išvalyti oro filtrą **26**. Jei oro filtras labai užterštas, jį reikia pakeisti.

- Atidarykite oro filtro dangtelį **23**.
- Išimkite oro filtrą **26**.
- Nedaug užterštas: Oro filtrą **26** pastuksenkite.

arba

Labai užterštas:

Oro filtrą **26** išplaukite po tekančiu vandeniu ir, kad nesudarytų pelėsio, palaukite, kol jis gerai išdžius.

arba

Pakeiskite oro filtrą **26**.

- Vėl įdėkite oro filtrą.
- Uždėkite oro filtro dangtelį **23**.

Pulverizatoriaus valymas (žr. pav. K)

Purškimo pistoletą ir purškiamos medžiagos indą visada valykite atitinkamu skiedikliu (tirpikliu arba vandeniu) priklausomai nuo naudojamos purškiamos medžiagos.

Purškimo pistoleto antgalio ir oro cirkuliacijos kiurymių niekada nevalykite aštriais daiktais.

- Išjunkite bazinį bloką **19**.
- Oro tiekimo žarną **17** atjunkite tiek nuo bazinio bloko **19**, tiek nuo purškimo pistoleto **1** (suduriamąjį užraktą **18** keičiant tvirtą sūkio pasukite prieš laikrodžio rodyklę; suduriamąjį užraktą **18** ištraukite iš jungties **4/24**).
- Jei reikia, bazinį bloką nuvalykite skiedikliu sudrėkinta šluoste, o tada bazinį bloką **19** ir oro žarną **17** pašalinkite iš valymo zonos.
- Paspauskite purškimo pistoleto valdymo jungiklį **6**, kad purškiamą medžiagą galėtų subėgti atgal į indą.
- Nusukite indą **7**, o likusią purškiamą medžiagą supilkite atgal į originalią purškiamą medžiagą.
- Indą **7** iki pusės pripildykite skiedikliu (tirpikliu arba vandens) ir tvirtai prisukite prie purškimo pistoleto **1**.
- Purškimo pistoleto niekada nekratykite.

240 | Lietuviškai

- Nusukite indą **7** ir visiškai ištuštinkite j tuščią indą.
- Nusukite gaubiamąją veržlę **3**, nuimkite oro gaubtelį **2**, sandariklį **11**, naudojimą antgalio gaubtelį **9/8** su „O“ formos žiedu **10** ir siurbimo vamzdelį **12** su indo sandarikliu **14**. „O“ formos žiedas **10** turi likti ant antgalio gaubtelio.
- Įprastu plovimo šepetėlių kibire su skiedikliu išvalykite visas konstrukcines dalis, kuriomis tiekama purškiamo medžiaga. Taip pat išvalykite purškimo pistoleto **1** dažų kanalą **16**.
- Patikrinkite, ar siurbimo vamzdelis **12** su indo sandarikliu **14** nėra užterštas purškiamo medžiaga ir nepažeistas. Jei reikia, skiedikliu dar kartą išvalykite indo sandariklį **14**. Tinkamu daiktu išvalykite kiurymę orui išleisti **15**.
- Indo ir purškimo pistoleto išorę nuvalykite skiedikliu sudrėkinta šluoste.
- Prieš surinkdami palaukite, kol visos dalys gerai išdžius.
- Vėl sumontuokite pulverizatorių atbuline išmontavimui tvarka.

Indo sandariklį **14** vėl stumkite aukštyn į siurbimo vamzdelio **12** griovelį.

Įsitikinkite, kad indo sandariklis tiksliai įsistatė į griovelį aplink siurbimo vamzdelį, nes tik taip purškimo pistoletas bus tinkamai užsandarintas.

Siurbimo vamzdelį **12** vėl iki atramos įstumkite į dažų kanalą **16**.

Medžiagos šalinimas

Skiediklius ir purškiamos medžiagos likučius šalinkite laikydamiesi aplinkos apsaugos reikalavimų. Laikykitės gamintojo pateiktų šalinimo reikalavimų ir šalyje galiojančių specialių atliekų tvarkymo taisyklių.

Aplinkai kenksmingus chemikalus į žemę, gruntinius vandenius ar vandens telkinius išpilti draudžiama. Aplinkai kenksmingų chemikalų niekada neišpilkite į kanalizaciją!

Sandėliavimas

- Prieš padėdami pulverizatorių sandėliuoti, kruopščiai jį išvalykite ir prieš surinkdami palaukite, kol gerai išdžius visos dalys.

Gedimų šalinimas

| Gedimas | Priežastis | Pašalinimas |
|---|--|--|
| Purškiamo medžiaga netinkamai padengia paviršius. | Per mažas purškiamos medžiagos kiekis. | Reguliavimo ratuką 5 pasukite + kryptimi |
| | Per didelis atstumas iki purškiamo paviršiaus. | Purškimo atstumą sumažinkite. |
| | Ant purškiamo paviršiaus per mažai purškiamos medžiagos, paviršius per retai apipurškimas. | Paviršių purškite daugiau. |
| | Purškiamo medžiaga per tiršta. | Purškiamą medžiagą iš naujo praskieskite ir atlikite bandomąjį purškimą |
| Purškiamo medžiaga po purškimo varva. | Užpurškta per daug medžiagos. | Reguliavimo ratuką 5 pasukite – kryptimi. |
| | Per mažas atstumas iki purškiamo paviršiaus. | Purškimo atstumą padidinkite. |
| | Purškiamo medžiaga per skysta. | Įmaišykite neskiestos purškiamos medžiagos. |
| | Per dažnai purškta per tą pačią vietą. | Dažų perteklių pašalinkite ir purškdami antrą kartą nepurškite taip dažnai per tą pačią vietą. |
| Per stambiai purškia. | Nustatytas per didelis purškiamos medžiagos kiekis. | Reguliavimo ratuką 5 pasukite – kryptimi. |
| | PFS 2000: Primontuotas baltas antgalio gaubtelis 9 (per didelis antgalio skersmuo) | Primontuokite pilką antgalio gaubtelį 8 |
| | Užteršta antgalio adatėlė 13 | Antgalio adatėlę nuvalykite |
| | Purškiamo medžiaga per tiršta. | Purškiamą medžiagą iš naujo praskieskite ir atlikite bandomąjį purškimą |
| | Labai užterštas oro filtras 26 | Pakeiskite oro filtrą. |
| Per didelis dažų rūkas. | Užpurškta per daug medžiagos. | Reguliavimo ratuką 5 pasukite – kryptimi. |
| | Per didelis atstumas iki purškiamo paviršiaus. | Purškimo atstumą sumažinkite. |

| Gedimas | Priežastis | Pašalinimas |
|---|---|--|
| Purškiama srovė trūkčioja. | Inde per mažai purškiamos medžiagos. | Įpilkite purškiamos medžiagos. |
| | Užsikimšusi siurbimo vamzdelio 15 kiaurymė orui išleisti 12 | Išvalykite siurbimo vamzdelį ir kiaurymę orui išleisti |
| | Siurbimo vamzdelis 12 netvirtai įstatytas. | Siurbimo vamzdelį iki atramos įstumkite į dažų kanalą 16 |
| | Netvirtai įstatytas antgalio gaubtelis 9/8 | Užveržkite antgalio gaubtelį 9/8 |
| | Labai užterštas oro filtras 26 | Pakeiskite oro filtrą. |
| | Purškiama medžiaga per tiršta. | Purškiamą medžiagą iš naujo praskieskite ir atlikite bandomąjį purškimą |
| Purškiama medžiaga laša iš antgalio gaubtelio | Purškiamos medžiagos likučiai pridžiūvę ant antgalio gaubtelio 9/8 , antgalio adatėlės 13 ir oro gaubtelio 2 | Išvalykite antgalio gaubtelį, antgalio adatėlę ir oro gaubtelį |
| | Netvirtai įstatytas antgalio gaubtelis 9/8 | Užveržkite antgalio gaubtelį 9/8 |
| Iš antgalio gaubtelio nepurškiama medžiaga | Siurbimo vamzdelis 12 netvirtai įstatytas. | Siurbimo vamzdelį iki atramos įstumkite į dažų kanalą 16 |
| | Užsikimšusi antgalio adatėlė 13 | Antgalio adatėlę nuvalykite |
| | Užsikimšęs siurbimo vamzdelis 12 . | Siurbimo vamzdelį išvalykite. |
| | Užsikimšusi siurbimo vamzdelio 15 kiaurymė orui išleisti 12 | Išvalykite siurbimo vamzdelį ir kiaurymę orui išleisti |
| | Nėra arba pažeistas indo sandariklis 14 | Ant siurbimo vamzdelio į griovelį įstumkite (naują) indo sandariklį |
| | Purškiama medžiaga per tiršta. | Purškiamą medžiagą iš naujo praskieskite ir atlikite bandomąjį purškimą |
| | Užteršta purškiama medžiaga (dažų gumulėliai) | Purškimo pistoletą visiškai ištuštinkite ir išvalykite; purškiamą medžiagą į indą pilkite per įpylimo filtrą |

Klientų aptarnavimo skyrius ir naudotojų konsultavimo tarnyba

Klientų aptarnavimo skyriuje gausite atsakymus į klausimus, susijusius su jūsų gaminio remontu, technine priežiūra bei atsarginėmis dalimis. Detalius brėžinius ir informaciją apie atsargines dalis rasite čia:

www.bosch-pt.com

Bosch naudotojų konsultavimo tarnybos specialistai mielai atsakys į klausimus apie mūsų gaminius ir papildomą įrangą.

Ješkant informacijos ir užsakant atsargines dalis prašome būtinai nurodyti dešimtženklių gaminio numerį, esantį firminėje lentelėje.

Lietuva

Bosch įrankių servisas

Informacijos tarnyba: (037) 713350

Įrankių remontas: (037) 713352

Faksas: (037) 713354

El. paštas: service-pt@lv.bosch.com

Šalinimas

Purškimo pistoletas, elektrinė dalis, papildoma įranga ir pakuotės turi būti ekologiškai utilizuojami.

Nemeskite elektrinių įrankių į buitinių atliekų konteinerius!

Tik ES šalims:



Pagal Europos direktyvą 2012/19/ES dėl elektros ir elektroninės įrangos atliekų ir šios direktyvos perkėlimo į nacionalinę teisę aktus, naudoti nebetinkami elektriniai įrankiai turi būti surenkami atskirai ir perdirbami aplinkai nekenksmingu būdu.

Galimi pakeitimai.

التخلص من العدة الكهربائية

يجب التخلص من مسدس البخ والوحدة الكهربائية والتوابع والتغليف بطريقة منصفة بالبيئة عن طريق النفايات القابلة لإعادة التصنيع.

لا ترم العدة الكهربائية في النفايات المنزلية!

لدول الاتحاد الأوروبي فقط:

فمضب التوجيه الأوروبي 2012/19/EU
بصدد الأجهزة الكهربائية والالكترونية
القديمة وتطبيقه ضمن القانون المحلي،
ينبغي جمع وفصل العدة الكهربائية التي
لم تعد صالحة للاستعمال والتخلص منها
لمركز يقوم بإعادة استعمالها بطريقة
منصفة بالبيئة.



نحتفظ بحق إدخال التعديلات.

| المشكلة | السبب | الإجراءات |
|-------------------------------------|--|--|
| شعاع البغ ينفض | كمية مادة البغ في الوعاء أقل من المطلوب | ينبغي إضافة مادة البغ إلى الوعاء |
| | فتحة تصريف الهواء-15 بالأنبوب الصاعد 12 مسدودة | قم بتنظيف الأنبوب الصاعد وفتحة تصريف الهواء |
| | الانبوب الصاعد 12 منحل | حرك الأنبوب الصاعد على أنبوب الطلاء 16 حتى النهاية |
| | غطاء الفوهة 9/8 غير مستقر بثبات | أحكام ربط غطاء الفوهة 9/8 |
| | مرشح الهواء-26 متسخ بشكل شديد | استبدال مرشح الهواء |
| | إن مادة البغ شديدة اللزوجة | مدد مادة البغ مرة أخرى وقم بعملية بخ تجريبية |
| تسرب قطرات مادة البغ من غطاء الفوهة | تراكم مادة البغ على غطاء الفوهة 9/8 وإبرة الفوهة 13 وغطاء الهواء-2 | قم بتنظيف غطاء الفوهة وإبرة الفوهة وغطاء الهواء |
| | غطاء الفوهة 9/8 غير مستقر بثبات | أحكام ربط غطاء الفوهة 9/8 |
| مادة البغ لا تخرج من غطاء الفوهة | الانبوب الصاعد 12 منحل | حرك الأنبوب الصاعد على أنبوب الطلاء 16 حتى النهاية |
| | إبرة المنفذ 13 مسدودة | نظف إبرة المنفذ |
| | الانبوب الصاعد 12 مسدود | نظف الانبوب الصاعد |
| | فتحة تصريف الهواء-15 بالأنبوب الصاعد 12 مسدودة | قم بتنظيف الأنبوب الصاعد وفتحة تصريف الهواء |
| | فلكة عزل الوعاء-14 غير موجودة أو تالفة | قم بتركيب مانع تسريب (جديد) للخزان على الأنبوب الصاعد في الحز |
| | إن مادة البغ شديدة اللزوجة | مدد مادة البغ مرة أخرى وقم بعملية بخ تجريبية |
| | مادة البغ متسخة (وجود تفتحات بالطلاء) | قم بتفريغ مسدس البغ بالكامل وقم بتنظيفه، واسكب مادة البغ عند الملء من خلال مصفاة ملء |

خدمة الزبائن ومشورة الاستخدام

يجيب مركز خدمة الزبائن على أسئلتكم بصدد تصليح وصيانة المنتج وأيضاً بما يخص قطع الغيار. يعثر على الرسوم الممددة وعلى المعلومات عن قطع الغيار بموقع:

www.bosch-pt.com

سيكون من دواعي سرور فرقة مشورة استخدام بشركة بوش أن تساعدكم بخصوص الأسئلة عن منتجاتنا وتوابعها. يلزم ذكر رقم الصنف ذو الخانات العشر وفقاً للوحة صنع المنتج عند إرسال أية استفسارات أو طلبيات قطع غيار. يرجى التوجه إلى التاجر المختص بما يتعلق بأمور الضمان والتصليح وتأمين قطع الغيار.

المغرب

أوتبرو

ر53، زنقة الملازم محمد محروض

الدار البيضاء-20300 المغرب

الهاتف: +212 (0) 522 400 615 / +212 (0) 522 400 409

البريد الإلكتروني: service@outipro.ma

الجزائر

سيستال

المنطقة الصناعية احدادان

بجاية 06000- الجزائر

الهاتف: +213 (0) 982 400 992

الفاكس: +213 (0) 34201569

البريد الإلكتروني: sav@siestal-dz.com

تونس

صوتال

م.ص. المجمع سان كوبان رقم 25-99

2014، مكربن رياض تونس

الهاتف: +216 71 428 770

الفاكس: +216 71 354 175

البريد الإلكتروني: sotel2@planet.tn

مصر

يونيمار

رقم 20 مركز الخدمات

التجمع الاول - القاهرة الجديدة - مصر

الهاتف: +202 224 78072 - 73 / +202 224 76091 - 95

لفاكس: +2022 2478075

البريد الإلكتروني: boschegypt@unimaregypt.com

- اضغط على مفتاح استعمال 6 مسدس البخ لكي ترجع مادة البخ إلى الخزان.
 - قم بفك الخزان 7 وتفريغ مادة البخ المتبقية بإرجاعها إلى عبوة مادة البخ الأصلية.
 - املأ الخزان 7 حتى المنتصف بمادة التخفيف (مادة مذيئة أو ماء) وقم بتثبيته مرة أخرى بمسدس البخ 1.
 - خفض مسدس البخ عدة مرات.
 - قم بفك الخزان 7 وتفريغه بالكامل في عبوة فارغة.
 - قم بفك صامولة الوصل 3، غطاء الهواء 2، قرص منع التسريب 11، غطاء الفوهة المستخدم 9/8 مع حلقة منع التسريب 10 والأنبوب المساعد 12 مع مانع تسريب الوعاء 14.
 - تأكد أثناء ذلك من بقاء حلقة منع التسريب 10 على غطاء الفوهة.
 - قم بتنظيف جميع الأجزاء الناقلة للطلاء في دلو باستخدام مادة تخفيف أو إحدى فرشاة البخاخات المتداولة في الأسواق.
 - قم أيضا بتنظيف قناة الطلاء 16 بمسدس البخ 1.
 - افحص عما إن كان الأنبوب المساعد 12 مع فلكتة عزل الوعاء 14 خاليين من مادة البخ ومن التلف. قم عند الحاجة بتنظيف مانع تسريب الخزان 14 مرة أخرى باستخدام مادة التخفيف.
 - قم بتنظيف فتحة تصريف الهواء 15 باستخدام أداة مناسبة.
- نظف الوعاء** ومسدس البخ من الخارج بواسطة قطعة قماش مبتلة بمادة التخفيف.
- اترك جميع الأجزاء تجف جيدا قبل تجميعها.
 - قم بتجميع نظام البخ الدقيق مرة أخرى بترتيب عكسي للخطوات.
 - أدخل فلكتة عزل الوعاء 14 إلى أعلى مرة أخرى في حز الأنبوب المساعد 12.
 - تأكد من الوضع الصحيح لفلكتة عزل الوعاء حول حز الأنبوب المساعد حتى يتم منع تسريب مسدس البخ بشكل سليم.
 - احرص على تحريك الأنبوب المساعد 12 مرة أخرى على أنبوب الطلاء 16 حتى النهاية.
- التخلص من المواد**
- ينبغي التخلص من مواد التمديد وبقياء مادة البخ بطريقة منصفة بالبيئة. تراعى تعليمات المنتج بصدد التخلص من المواد والأحكام المحلية بصدد التخلص من النفايات الخاصة.
- لا يجوز أن تصل المواد الكيماوية المضررة بالبيئة إلى الأرض أو إلى المياه الجوفية أو إلى المياه الطبيعية. لا تثرأ أبدا المواد الكيماوية المضررة بالبيئة في المجاري!
- التخزين**
- قبل تخزين نظام البخ الدقيق قم بتنظيفه جيدا، وجفف جميع أجزائه بعناية قبل تجميعها.

إزالة الخلل

| المشكلة | السبب | الإجراءات |
|---|---|---|
| إن مادة البخ لا تقوم بالتغطية بشكل صحيح | إن كمية مادة البخ قليلة | افتل عجلة الضبط 5 باتجاه + |
| | إن مسافة البعد عن سطح البخ كبيرة | ينبغي تصغير مسافة البخ |
| | إن كمية مادة البخ على سطح البخ قليلة، تم البخ على سطح البخ مرات قليلة فقط | ينبغي زيادة مرات البخ على سطح البخ |
| | إن مادة البخ شديدة للزوجة | مدد مادة البخ مرة أخرى وقم بعملية بخ تجريبية |
| تتمدد مادة البخ بعد طلبها | كمية مادة البخ المبخوخة كبيرة | افتل عجلة الضبط 5 باتجاه - |
| | مسافة البعد عن سطح البخ قليل جدا | كتر بعد البخ |
| | مادة البخ قليلة للزوجة | ينبغي إضافة مادة البخ الأصلية |
| | تم البخ على نفس المكان مرات متعددة كثيرة | ينبغي إزالة بعض الطلاء وعدم تكرار البخ على نفس المكان في عملية البخ التالية |
| توزيع الرذاذ خشن جدا | كمية مادة البخ كبيرة جدا | افتل عجلة الضبط 5 باتجاه - |
| | 2000 PFS: غطاء الفوهة الأبيض 9 مركب (قطر الفوهة كبير للغاية) | قم بتركيب غطاء الفوهة الرمادي 8 |
| | إبرة المنفت 13 متسخة | نظف إبرة المنفت |
| | إن مادة البخ شديدة للزوجة | مدد مادة البخ مرة أخرى وقم بعملية بخ تجريبية |
| | مرشح الهواء 26 متسخ بشكل شديد | استبدال مرشح الهواء |
| ضباب بخ الطلاء قوي للغاية | كمية مادة البخ المبخوخة كبيرة | افتل عجلة الضبط 5 باتجاه - |
| | المسافة نحو السطح المراد رشه كبيرة للغاية | ينبغي تصغير مسافة البخ |

استراحتات العمل والنقل (تراجع الصور H-I)

لتسهيل نقل نظام البخ الدقيق يوجد بوحدة القاعدة مقبض حمل 21 وحزام حمل 22. ويمكنك أثناء العمل تطبيق وحدة القاعدة 19 باستخدام حزام الحمل 22 بشكل عرضي على كتفك. في استراحتات العمل يمكن وضع مسدس البخ 1 على سطح عمل مستو. ومن ثم يتعدّر تسرب مادة البخ.

◀ احرص دائما على ضغ مسدس البخ المملوء بمادة البخ في وضع قائم على أرضية مستوية. قد تتسرب مادة البخ من مسدس البخ الموضوع بشكل أفقي.

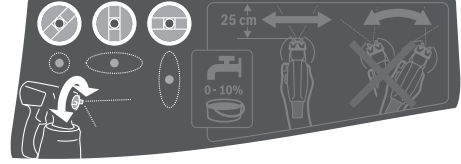

◀ لا تقوم بإدارة مفتاح التحكم 6 أبدا أثناء ضبط غطاء الهواء 2.

- اقل غطاء الهواء 2 إلى المركز المرغوب.

الصيانة والخدمة

الصيانة والتنظيف

◀ اسحب القابس من مقبس الشبكة الكهربائية قبل إجراء أي عمل على العدة الكهربائية.

◀ قم بتنظيف جميع أجزاء نظام البخ الدقيق جيدا بعد كل استخدام، خاصة الأجزاء التي يمر فيها اللدلاء. يعتبر لمسدس البخ. في حالة عدم التنظيف أو التنظيف بشكل صحيح تسقط مطالبات الضمان.

إن تطلب الأمر استبدال خط الامداد، فينبغي أن يتم ذلك من قبل شركة بوش أو من قبل مركز خدمة زبائن وكالة بوش للعدد الكهربائية، لتجنب التعرض للمخاطر.

تنظيف مرشع الهواء (تراجع الصورة J)

يجب تنظيف مرشع الهواء 26 بين الحين والآخر. في حالة الاتساخ الشديد لمرشع الهواء يجب تغييره.

- افتح غطاء مرشع الهواء 23.

- أخرج مرشع الهواء 26.

- الاتساخ البسيط:

- قم بتنظيف مرشع الهواء 26.

أو

الاتساخ الشديد:

قم بتنظيف مرشع الهواء 26 تمت جار واتركه بعد ذلك ليحجف جيدا، لمنع تكون عفن.

أو

- استبدل مرشع الهواء 26.

- أعد تركيب مرشع الهواء.

- أغلق غطاء مرشع الهواء 23 مرة أخرى.

تنظيف نظام البخ الدقيق (تراجع الصورة K)

نظف مسدس البخ ووعاء البخ دائما بواسطة مادة التخفيف الموافقة (المواد المحللة أو الماء) المستخدمة مع مادة البخ.

لا تقم أبدا بتنظيف تجاويف الفوهة والهواء بمسدس البخ باستخدام أشياء حادة.

- قم بإيقاف وحدة القاعدة 19.

- أخلع خرطوم الهواء 17 من وحدة القاعدة 19 وكذلك من مسدس البخ 1 (من خلال ربع لفة للقفل المسماري

18 عكس اتجاه حركة عقارب الساعة، واجذب القفل المسماري 18 من الوصلة 4/24).

- قم بتنظيف وحدة القاعدة عند اللزوم باستخدام منديل مبلل بمادة تخفيف وقم بعد ذلك بإبعاد وحدة القاعدة

19 وخرطوم الهواء 17 من محيط التنظيف المباشر.

| الاستخدام | شعاع البخ | غطاء الهواء |
|---|-----------|-------------|
| شعاع مسطح أفقي للعمل بالاتجاه العمودي | | |
| شعاع مسطح عمودي للعمل بالاتجاه الأفقي | | |
| شعاع مستدير للزوايا والحواف والأماكن الصعبة النال | | |

ضبط كمية مادة البخ (تراجع الصورة G) (PAINTVolume)

- اقل عجلة الضبط 5 لضبط كمية مادة البخ المرغوبة:

- كمية مادة بخ دنيا،

+ كمية مادة بخ قصوى.

| الضبط | كمية مادة البخ | كمية مادة البخ |
|---|---------------------------------------|----------------|
| ينبغي أن تقلل كمية مادة البخ. افقل عجلة الضبط 5 باتجاه -. | كمية زائدة من مادة البخ على سطح البخ: | |
| ينبغي أن تزيد كمية مادة البخ. افقل عجلة الضبط 5 باتجاه +. | كمية قليلة من البخ على سطح: | |

تلليل ورق المانط

لإزالة أسهل لورق المانط يمكنك بخ الماء الدافئ على ورق المانط (أقصى درجة حرارة 55°C).

استخدم لهذا الغرض غطاء الفوهة الرمادي 8.

التشغيل

- لتوفير الطاقة لا تقم بتشغيل نظام البخ الدقيق إلا عند استخدامه.
- PFS 2000: تأكد من تركيب غطاء الفوهة المناسب (انظر تغيير غطاء الفوهة، صفحة 247).
 - ضع قابس الشبكة الكهربائية في المقبس.
 - امسك مسدس البخ بواسطة يدك ووجهه على سطح البخ.
 - حرك مفتاح التشغيل/الإيقاف 20 إلى أعلى.
 - اضغط على مفتاح التحكم 6 بمسدس البخ.
- ملاحظة:** عندما تكون وحدة القاعدة مشغلة، يخرج الهواء بشكل مستمر من غطاء الهواء 2.

الإطفاء

- اترك مفتاح الاستعمال 6 ومرك مفتاح التشغيل/الإيقاف 20 إلى الخلف.
- اسحب قابس الشبكة الكهربائية من المقبس.

ملاحظات شغل

البخ (تراجع الصورة F)

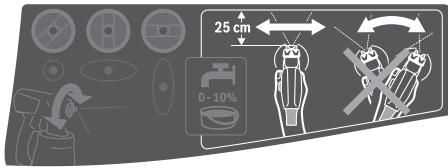

- ملاحظة:** يراعى اتجاه الريح، عندما يتم استعمال مسدس البخ في الخارج.
- قم بعملية بخ تجريبية أولاً واضبط هيئة البخ وكمية مادة البخ لتناسب مادة البخ. (راجع الفقرات التالية بصدد كيفية الضبط)
 - يجب الحفاظ على وجود مسافة رأسية متساوية بين مسدس البخ والجسم المراد رشه بمقدار 20-25 سم.
 - ابدأ بعملية البخ من خارج سطح البخ.
 - حرك مسدس البخ بتارزان أفقياً أو رأسياً حسب ضبط هيئة البخ.
 - يمكن الوصول إلى درجة جودة متماثلة ومتوازنة للأسطح عن طريق تراكب مسارات البخ بمقدار 4-5 سم.
 - في حالة أعمال البخ على الأشياء الموضوعة أفقياً أو أعمال البخ فوق مستوى الرأس قم بإمالة مسدس البخ بعض الشيء وتحرك إلى الخلف مبتعداً عن المكان المراد رشه.
- خطر التعثر! قم بمراجعة الحوائق المحتملة في المكان.**
- تجنب الانقطاع عن البخ ضمن سطح البخ.
 - إن توجيه مسدس البخ بشكل منتظم يؤدي إلى جودة متماثلة للسطح.
 - إن كل من بُعد وزاوية بخ غير منتظمين يؤدي إلى تشكل ضباب دهان شديد وبذلك إلى سطح غير منتظم.
 - انهي عملية البخ خارج سطح البخ.
 - لا تقم أبداً ببخ مادة البخ حتى الفراغ التام للخران. فإذا لم يعد الأنبوب الصاعد غاطساً في مادة البخ، سوف يتوقف تيار البخ ويصعب السطح غير متناسق.
 - في حالة تراكم مادة البخ على غطاء الفوهة وغطاء الهواء، قم بتنظيف الجزئين باستخدام مادة التخفيف.

| مادة البخ | التخفيف المنصوح به |
|--|--------------------|
| المواد الكاوية والزيوت والطلاءات الزجاجية ومواد التلقيح وطلاءات التبيطين المانعة للصدأ | 0% |
| طلاءات اللاكهي القابلة للتخفيف بمذيبات أو الماء، طلاءات التبيطين، طلاءات أجهزة التدفئة، الطلاءات الزجاجية سميكة الطبقة | 10% |
| الدهانات المشتتة، دهانات اللاتكس | على الأقل 10% |

⚠ **انتبه عند التخفيف على توافق مادة البخ مع المادة المخففة.** قد تشكل الكتل عند التخفيف الغاطس، مما يؤدي إلى انسداد مسدس البخ.

⚠ **احرص عند تخفيف مادة البخ على أن تكون نقطة اشتعال الخليط تزيد على 55 °م.** تخفيف طلاءات اللاكهي المحتوية على مواد مذيبة تخفف من نقطة الاشتعال.

تعبئة مادة البخ (راجع الصور D1-D2)

- ملاحظة:** قبل ملء مادة البخ اخلع خرطوم الهواء 17 ربع دورة للقفل المسماري 18 عكس اتجاه عقارب الساعة، اجذب القفل المسماري 18 من الوصلة 4).
- ابرم الوعاء 7 عن مسدس البخ وفكه.
 - املاً مادة البخ بعد أقصى حتى العلامة 800 في الخزان 7.
 - اقلب الأنبوب الصاعد 12 بحيث يسمح ببخ مادة البخ دون أن يتبقى منها أي شيء تقريباً:

| | |
|---------------------------------|---|
| لأعمال البخ على الأغراض المسطحة | إلى الأمام في اتجاه غطاء الفوهة/غطاء الهواء |
| لأعمال البخ فوق الرأس | نحو الخلف باتجاه المقبض اليدوي |

- يفضل إجراء عملية بخ تجريبية على سطح تجريبي. (راجع البخ، الصفحة 246)
- إن حصلت على نتيجة بخ مثالية، فإنك تستطيع أن تبدأ بالبخ أو إن لم تكن نتيجة البخ مرضية أو إن لم يخرج الدهان على الإطلاق، توجب تطبيق ما ذكر في "إزالة الخلل"، الصفحة 244.

بدئ التشغيل (تراجع الصورة E)

- ⚠ **يراعى جهد الشبكة الكهربائية!** يجب أن يتطابق جهد منبع التيار الكهربائي مع المعلومات المذكورة على لافتة طراز العدة الكهربائية.
- ⚠ **احرص على ألا تقوم وحدة القاعدة بشفط الأغبرة أو غيرها من الأوساخ أثناء التشغيل.**
- ⚠ **احرص على عدم البخ على وحدة القاعدة أبداً.**
- ⚠ **أوقف عملية البخ في حالة خروج سائل من مكان غير الفوهة المقررة أثناء عملية البخ، وقم بضغط مسدس البخ على الوضع الصحيح.** حيث ينشأ خطر حدوث صدمة كهربائية.
- ⚠ **لا توجه البخاخ على نفسك أو على أشخاص آخرين أو على الحيوانات.**

تغيير غطاء الفوهة (PFS 2000)

(تراجع الصورة C)

ملاحظة: قبل اختبار غطاء الفوهة افحص مادة البيغ من خلال تقليبها. يمكن بيغ المواد خفيفة القوام (مثلا طلاءات الأخشاب) أو المواد المخففة بشكل أفضل باستخدام غطاء الفوهة الرمادي 8. أما المواد غليظة القوام نسبيا (مثلا ورنيش الأخشاب أو طلاءات الجدران) فيمكن بيغها بشكل أفضل باستخدام غطاء الفوهة الأبيض 9.

- لتغيير غطاء الفوهة قم بفك صامولة الزنق 3.
- اخلع غطاء الهواء 2 وقرص منع التسريب 11.
- قم بفك غطاء الفوهة المركب. تأكد أثناء ذلك من بقاء حلقة منع التسريب 10 على غطاء الفوهة.
- اربط غطاء الفوهة المرغوب في لولب مسدس البيغ.
- قم بتركيب غطاء الهواء 2 مع قرص منع التسريب 11 على غطاء الفوهة، وأحكام ربطه باستخدام صامولة الزنق 3.

التشغيل

- ◀ اسحب القابس من مقبس الشبكة الكهربائية قبل إجراء أي عمل على العدة الكهربائية.

التمهيد للعمل

- ◀ يمنع إجراء أعمال البيغ قرب المياه الطبيعية أو بالأماكن المتواجدة على مقربة مباشرة منها.
- ينبغي مراعاة التأثيرات البيئية للطلاء واللكر ومواد البيغ عند شراؤها.

تحضير سطح البيغ

- يجب أن يكون سطح البيغ نظيف وجاف وخال من الشحوم.
- ينبغي تخشين السطوح الملساء وإزالة غبار التخليج بعد ذلك.
- قد يتم اتساخ جميع السطوح الغير مغطاة من خلال ضباب البيغ أثناء العمل، لذا ينبغي تحضير الأماكن المحيطة بالسطح المرغوب بيغ بشكل جيد:
- غطي أو الصق الأرض والأثاث والأبواب والنوافذ وإطارات الأبواب والنوافذ وإلخ.

تحضير مادة البيغ

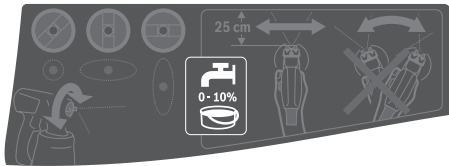

- اخلط مادة البيغ بشكل جيد.
- قم بتخفيف مادة البيغ عند اللزوم.

تصريح التوافق CE

نقر على مسؤوليتنا الخاصة أن المنتج المشروع تحت "المواصفات الفنية" متوافق مع جميع المقررات ذات الصلة الخاصة بالمواصفات EN 2011/65/EU، وحتى 19 أبريل 2016: EC/2004/108، وبدا من 20 أبريل 2016: EC/2014/30 و EC/2006/42 بما في ذلك التعديلات التي طرأت عليها ومتوافق مع المعايير التالية: EN 50580, EN 60745-1.

الأوراق الفنية لدى (2006/42/EC):

Robert Bosch GmbH, PT/ETM9
70764 Leinfelden-Echterdingen, GERMANY

Henk Becker Helmut Heinzelmann
Senior Vice President Head of Product Certification
Engineering PT/ETM9

PPA
Henk Becker *i.v. Kunt*

Robert Bosch GmbH, Power Tools Division
70764 Leinfelden-Echterdingen, GERMANY
Leinfelden, 19.03.2015

التركيب

- ◀ اسحب القابس من مقبس الشبكة الكهربائية قبل إجراء أي عمل على العدة الكهربائية.

- ◀ تأكد أن مسدس البيغ والوحدة الأساسية كاملة ومركبة مع كافة عناصر منع التسريب. بهذا فقط يمكن ضمان أداء نظام البيغ الدقيق لوظيفته بشكل سليم وآمن.

وصل خرطوم الهواء (راجع الصور A2-A1)

الوصل بوحدة القاعدة:

- قم بتركيب أحد القفلين المسمارين 18 لخرطوم الهواء بإحكام في تجاويف الوصلة 24 لوحدة القاعدة وفقا لعلامات الأسهم.
- أدر القفل المسماري بمقدار ربع لفة في اتجاه حركة عقارب الساعة.

الوصل بمسدس البيغ:

- قم بتركيب القفل المسماري الثاني 18 لخرطوم الهواء بإحكام في تجاويف الوصلة 4 لمسدس البيغ وفقا لعلامات الأسهم.
- أدر القفل المسماري بمقدار ربع لفة في اتجاه حركة عقارب الساعة.

ملاحظة: قبل ملء مادة البيغ اخلع خرطوم الهواء 17 (ربع دورة للقفل المسماري 18 عكس اتجاه عقارب الساعة، اجذب القفل المسماري 18 من الوصلة 4).

تثبيت حزام الحمل (تراجع الصورة B)

- للوصول إلى المساحات المراد معالجتها بشكل جيد ومرن يمكنك تعليق وحدة القاعدة باستخدام حزام حمل 22.
- قم بتعليق طرف حزام في كل حلقة 25.

الأجزاء المصورة

تستند أرقام الأجزاء المصورة إلى صور العدة الكهربائية على صفحات الرسوم التخطيطية.

- | | | | |
|----|-----------------------------|----|---|
| 13 | إبرة المنفتح | 1 | مسدس البغ |
| 14 | فلكة عزل الوعاء | 2 | غطاء الهواء |
| 15 | فتحة تصريف الهواء | 3 | صامولة اسطوانية |
| 16 | قناة الطلاء | 4 | وصلة الخرطوم (مسدس البغ) |
| 17 | خرطوم الهواء | 5 | عجلة ضبط كمية مادة البغ |
| 18 | القفل المسماري | 6 | مفتاح التحكم |
| 19 | وحدة القاعدة | 7 | وعاء لمادة البغ |
| 20 | مفتاح التشغيل والإطفاء | 8 | غطاء الفوهة (الرمادي: للاستخدام مع الأخشاب) |
| 21 | مقبض حمل | 9 | غطاء الفوهة (الأبيض: للاستخدام مع الجدران) (PFS 2000) |
| 22 | حزام الحمل | 10 | حلقة دائرية |
| 23 | غطاء مرشح الهواء | 11 | قراص منع التسرب |
| 24 | وصلة الخرطوم (وحدة القاعدة) | 12 | أنبوب صاعد |
| 25 | حلقة حزام الحمل | | |
| 26 | مرشح الهواء | | |
- * لا يتضمن إطار التوريد الاعتيادي التوابع المصورة أو الموصوفة. يعثر على التوابع الكاملة في برنامجنا للتوابع.

البيانات الفنية

| PFS 2000 | PFS 1000 | نظام البغ الدقيق |
|---------------|---------------|--|
| 3 603 B07 3.. | 3 603 B07 0.. | رقم الصنف |
| 440 | 410 | القدرة الاسمية المقنية |
| 200 | 100 | قدرة الاستخراج |
| 1,3 | 2 | الزمن المطلوب لدهن 2 م ² من الطلاء |
| 800 | 800 | حجم وعاء مادة البغ |
| | | غطاء الفوهة 8 (رمادي) - حالة استخدام "الخشب": بغ طلاوات اللاكه والطلاوات الزجاجية وطلاوات التبتين وورنيش التلميع والمواد الكاوية والزيوت المحتوية على مذيبات والتي يمكن تخفيفها بالماء |
| | | غطاء الفوهة 9 (أبيض) - حالة استخدام "الجدران": بغ الدهانات المتشنتة ودهانات اللاتكس |
| 1,25 | 1,25 | طول خرطوم الهواء |
| 2,0 | 2,0 | الوزن حسب EPTA-Procedure 01/2003 |
| II/□ | II/□ | فئة الوقاية |

القيم سارية المفعول لجهد اسمي [U] بمقدار 230 فولط. قد تتفاوت هذه القيم عندما يختلف الجهد عن ذلك أو بطرازات خاصة ببلدان معينة.

معلومات عن الضجيج والاهتزازات

- قيم انبعاث الضوضاء محتسبة تبعاً للمعيار EN 50580, EN 60745-1.
- يبلغ مستوى ضغط صوت الجهاز عادة 79 ديسيبل (نوع A).
يبلغ التفاوت بالقياس K=3 ديسيبل.
قد يتجاوز مستوى الضجيج أثناء العمل 80 ديسيبل (نوع A).
- ارتد واقية سمع!**
- قيمة انبعاث الاهتزازات a_{h1} مجموع المتجهات بثلاثة اتجاهات) والتفاوت K حسب EN 50580, EN 60745-1, EN 60745-1:
 $a_{h1} > 2,5$ م/م², $K = 1,5$ م/م².
- لقد تم قياس مستوى الاهتزازات المذكور في التعليمات هذه حسب أسلوب قياس معير ضمن EN 60745 ويمكن استخدامه لمقارنة العدد الكهربائية ببعضها البعض. كما
- أنه ملائم لتقدير التعرض للاهتزازات بشكل مبدئي. يمثل مستوى الاهتزازات المذكور الاستخدامات الأساسية للعدة الكهربائية. بينما إن تم استعمال العدة الكهربائية لاستخدامات أخرى بملحقات متعددة أو بعدد شغل مخالفة أو بصيانة غير كافية، فقد يختلف مستوى الاهتزازات. وقد يزيد ذلك التعرض للاهتزازات طوال فترة الشغل بشكل واضح.
- كما ينبغي من أجل تقدير التعرض للاهتزازات بشكل دقيق، أن يتم مراعاة الأوقات التي يطفا خلالها الجهاز أو التي يعمل بها ولكن دون تشغيله بحمل فعلاً. وقد يخفض ذلك التعرض للاهتزازات بشكل واضح عبر كامل مدة العمل. حدد إجراءات أمان إضافية لوقاية المستخدم من تأثير الاهتزازات، مثلاً: صيانة العدة الكهربائية وعدد الشغل، تدفئة اليدين وتنظيم مجريات العمل.

- ◀ حافظ على إبقاء عدد القطع نظيفة وحادة. إن عدد القطع ذات حواف القطع الحادة التي تم صيانتها بعناية تتكبد بشكل أقل ويمكن توجيهها بشكل أسير.
- ◀ استخدم العدد الكهربائية والتوابع وعدد الشغل وإلخ. حسب هذه التعليمات. تراعى أثناء ذلك شروط الشغل والعمل المراد تنفيذه. استخدام العدد الكهربائية لغير الأشغال المخصصة لأجلها قد يؤدي إلى حدوث الحالات الخطيرة.
- الخدمة
- ◀ اسمع بتصليح عدتك الكهربائية فقط من قبل العمال المتخصصين فقط باستعمال قطع الغيار الأصلية. يؤمن ذلك المحافظة على أمان الجهاز.

وصف المنتج والأداء

- اقرأ جميع الملاحظات التحذيرية والتعليمات. إن ارتكاب الأخطاء عند تطبيق الملاحظات التحذيرية والتعليمات قد يؤدي إلى الصدمات الكهربائية، إلى نشوب الحرائق و/أو الإصابة بجروح خطيرة.



الاستعمال المخصص

PFS 1000

- العدة الكهربائية مخصصة فقط لبخ طلاوات اللاكية والطلاوات الزجاجية وطلاوات التبتين وورنيش التلميع والمواد الكاوية والزيوت المحتوية على مذيبات والتي يمكن تخفيفها بالماء. بالإضافة لبخ الماء. يمكن استخدام العدة الكهربائية أيضا لبخ الدهانات المتشنتة ودهانات اللاتكس المخففة بدرجة أكبر. العدة الكهربائية غير مناسبة للتعامل مع القلوبات و مواد التبتين المحتوية على أحماض و مواد البخ المحببة أو المحتوية على أجسام بالإضافة للمواد المانعة للبخ والمانعة للتقطر.

PFS 2000

- العدة الكهربائية مخصصة فقط لبخ دهانات اللاتكس والدهانات المتشنتة بالإضافة إلى طلاوات اللاكية والطلاوات الزجاجية وطلاوات التبتين وورنيش التلميع والمواد الكاوية والزيوت المحتوية على مذيبات والتي يمكن تخفيفها بالماء (ALLPaint) علاوة على بخ الماء. العدة الكهربائية غير مناسبة للتعامل مع القلوبات وطلاوات الواجهات و مواد التبتين المحتوية على أحماض.

- ◀ حافظ على نفاثة وحسن إضاءة مكان عملك وأبعد عنه أوعية الدهان أو المواد المحملة و قطع القماش وغيرها من المواد القابلة للاشتعال. خطر الاشتعال الذاتي. أمن توفر طفايات الحريق/أجهزة إطفاء الحرائق السليمة بكل وقت.
- ◀ أمن تهوية مكان البخ بشكل جيد واحرص على توفير الهواء النقي بشكل كاف في كامل الغرفة. إن المواد المحملة المتبخرة والقابلة للاشتعال تشكل محيط قابل للانفجار.
- ◀ لا تقم بالبغ والتنظيف باستخدام مواد ذات نقطة اشتعال أقل من 55°م. استخدام مواد ذات قاعدة مائية أو هيدروكربونية غير متطايرة أو مواد مشابهة. المذيبات المتطايرة وسهلة التبخر تتسبب في تكوين بيئة انفجارية.
- ◀ لا تبغ في مجال منابع الاشتعال كشرر الشنحات الكهروستاتية ولهب النار المكشوفة ووميض اللهب والأغراض الساخنة والمحركات والسجاثر وشرر وصل وسحب الكبلات الكهربائية أو تشعيل وإطفاء المفاتيح الكهربائية. إن مصادر الشرر هذه قد تؤدي إلى اشتعال المجال المحيط بها.
- ◀ لا تبغ المواد الغير معروف عنها عما إن كانت ستشكل مصدرا للخطر. إن المواد المجهولة قد تشكل الظروف المسببة للخطاير.
- ◀ لا تقم ببغ مزبل ورق الحائط أو ماء مغلي. اقتصر على بخ الماء الدافئ (أقصى درجة حرارة 55°C) دون إضافات كيميائية.
- ◀ ارتد عتاد الوقاية الشخصي إضافة عن ذلك، كالكفازات الواقية وقناع الوقاية أو قناع لوقاية التنفس أثناء البغ أو عند التعامل مع المواد الكيماوية. إن ارتداء عتاد الوقاية الشخصي بظروف معينة يقلل التعرض للمواد الخطيرة.



تعليمات الأمان

ملاحظات تحذيرية عامة للعدد الكهربائية



تحذير اقرأ جميع الملاحظات التحذيرية

والتعليمات. إن ارتكاب الأخطاء عند تطبيق الملاحظات التحذيرية والتعليمات قد يؤدي إلى الصدمات الكهربائية، إلى نشوب الحرائق و/أو الإصابة بجروح خطيرة.

احتفظ بجميع الملاحظات التحذيرية والتعليمات للمستقبل.

يقصد بمصطلح "العدد الكهربائية" المستخدم في الملاحظات التحذيرية، العدد الكهربائي الموصولة بالشبكة الكهربائية (بواسطة كابل الشبكة الكهربائية) وأيضاً العدد الكهربائي المزودة بمركم (دون كابل الشبكة الكهربائية).

الأمان بمكان الشغل

حافظ على نظافة وحسن إضاءة مكان شغلك. الفوضى في مكان الشغل ومجالات العمل الغير مضاءة قد تؤدي إلى حدوث الحوادث.

لا تشغل بالعدد الكهربائية في محيط معرض لخطر الانفجار والذي تتوفر فيه السوائل أو الغازات أو الأغبرة القابلة للاشتعال. العدد الكهربائية تشكل الشر الذي قد يتطاير، فيشعل الأغبرة والأبخرة.

حافظ على بقا الأطفال وغيرهم من الأشخاص على بعد عندما تستعمل العدد الكهربائية. قد تفقد السيطرة على الجهاز عند التلهي.

الأمان الكهربائي

يجب أن يتلائم قابس وصل العدد الكهربائية مع المقبس. لا يجوز تغيير القابس بأي حال من الأحوال. لا تستعمل القوابس المهيأة مع العدد الكهربائية المؤرضة تأريض وقائي. تخفص القوابس التي لم يتم تغييرها والمقابس الملائمة من خطر الصدمات الكهربائية.

تجنب ملامسة السطوح المؤرضة كالأنياب ورادياتورات التدفئة والمدافئ أو البرادات بواسطة جسمك. يزداد خطر الصدمات الكهربائية عندما يكون جسمك مؤرض.

أبعد العدد الكهربائية عن الأمطار أو الرطوبة. يزداد خطر الصدمات الكهربائية إن تسرب الماء إلى داخل العدد الكهربائية.

لا تسيء استعمال الكابل لحمل العدد الكهربائية أو تعليقها أو لسحب القابس من المقبس. حافظ على إبعاد الكابل عن الحرارة والزيت والمواف الحادة أو عن أجزاء الجهاز المتحركة. تزيد الكابلات التالفة أو المتشابكة من خطر الصدمات الكهربائية.

استخدم فقط كابلات التمديد الصالحة للاستعمال الخارجي أيضاً عندما تشغل بالعدد الكهربائية في الخلاء. يخفف استعمال كابل تمديد مخصص للاستعمال الخارجي من خطر الصدمات الكهربائية.

إن لم يكن بالإمكان تجنب تشغيل العدد الكهربائية في الأجواء الرطبة، فاستخدم مفتاح للوقاية من التيار المتخلف. إن استخدام مفتاح للوقاية من التيار المتخلف يقلل خطر الصدمات الكهربائية.

أمان الأشخاص

كن يقظاً وانتبه إلى ما تفعله وقم بالعمل بواسطة العدد الكهربائية بتعقل. لا تستخدم عدة كهربائية عندما تكون متعب أو عندما تكون تحت تأثير المخدرات أو الكحول أو الأدوية. عدم الانتباه للحظة واحدة عند استخدام العدد الكهربائية قد يؤدي إلى إصابات خطيرة.

ارتد عتاد الوقاية الخاص وارتد دائماً نظارات واقية. يحد ارتداء عتاد الوقاية الخاص، كقناع الوقاية من الغبار وأحذية الأمان الواقية من الانزلاق والحد أو واقية الأذنين، حسب نوع واستعمال العدد الكهربائية، من خطر الإصابة بجروح.

تجنب التشغيل بشكل غير مقصود. تأكد من كون العدد الكهربائية مطفاة قبل وصلها بإمداد التيار الكهربائي و/أو بالمركم، وقبل رفعها أو حملها. إن كنت تضع إصبعك على المفتاح أثناء حمل العدد الكهربائية أو إن وصلت الجهاز بالشبكة الكهربائية عندما يكون قيد التشغيل، فقد يؤدي ذلك إلى حدوث الحوادث.

انزع عدد الضبط أو مفتاح الربط قبل تشغيل العدد الكهربائية. قد تؤدي العدد أو المفتاح المتواجد في جزء دوار من الجهاز إلى الإصابة بجروح.

تجنب أوضاع الجسد الغير طبيعية. قف بأمان وحافظ على توازنك دائماً. سيسمح لك ذلك من السيطرة على الجهاز بشكل أفضل في المواقف الغير متوقعة.

ارتد ثياب مناسبة. لا ترتد الثياب الفضفاضة أو الملبي. حافظ على إبقاء الشعر والثياب والقفازات على بعد عن أجزاء الجهاز المتحركة. قد تشابك الثياب الفضفاضة والملبي والشعر الطويل بالأجزاء المتحركة.

إن جاز تركيب تجهيزات شفط وتجميع الغبار، فتأكد من أنها موصولة وبأنه يتم استخدامها بشكل سليم. قد يقلل استخدام تجهيزات لشفط الأغبرة من المخاطر الناتجة عن الأغبرة.

حسن معاملة واستخدام العدد الكهربائية

لا تفرط بتحميل الجهاز. استخدم لتنفيذ أشغالك العدد الكهربائية المخصصة لذلك. إنك تعمل بشكل أفضل وأكثر أماناً بواسطة العدد الكهربائية الملائمة في مجال الأداء المذكور.

لا تستخدم العدد الكهربائية إن كان مفتاح تشغيلها تالف. العدد الكهربائية التي لم تعد تسمح بتشغيلها أو بإطفاؤها خطيرة ويجب أن يتم تصليحها.

اسحب القابس من المقبس و/أو انزع المركم قبل ضبط الجهاز وقبل استبدال قطع التوابع أو قبل وضع الجهاز جانباً. تمنع إجراءات الاحتياط هذه تشغيل العدد الكهربائية بشكل غير مقصود.

احتفظ بالعدد الكهربائية التي لا يتم استخدامها بعيداً عن مثال الأطفال. لا تسمح باستخدام العدد الكهربائية لمن لا خبرة له بها أو لمن لا يقرأ تلك التعليمات. العدد الكهربائية خطيرة إن تم استخدامها من قبل أشخاص دون خبرة.

اعتن بالعدد الكهربائية بشكل جيد. تفحص عما إذا كانت أجزاء الجهاز المتحركة تعمل بشكل سليم وبأنها غير مستعصية عن الحركة أو إن كانت هناك أجزاء مكسورة أو تالفة لدرجة تؤثر فيها على حسن أداء العدد الكهربائية. ينبغي تصليح هذه الأجزاء التالفة قبل إعادة تشغيل الجهاز. الكثير من الحوادث مصدرها العدد الكهربائية التي تم صيانتها بشكل رديء.

ОФИЦИАЛЬНЫЙ ДИЛЕР В УКРАИНЕ:

storgom.ua

ГРАФИК РАБОТЫ:

Пн. – Пт.: с 8:30 по 18:30

Сб.: с 09:00 по 16:00

Вс.: с 10:00 по 16:00

КОНТАКТЫ:

+38 (044) 360-46-77

+38 (066) 77-395-77

+38 (097) 77-236-77

+38 (093) 360-46-77

Детальное описание товара:

<https://storgom.ua/product/pistolet-kraskopult-bosch-dlia-pfs-1000-2000-16-0.html>

Другие товары: <https://storgom.ua/elektricheskie-kraskopulty.html>