

Robert Bosch GmbH
Power Tools Division
70764 Leinfelden-Echterdingen
GERMANY

www.bosch-pt.com

1 609 92A 10P (2015.04) O / 198 EURO



1 609 92A 10P

GLI PocketLED Professional



de	Originalbetriebsanleitung	uk	Оригінальна інструкція з експлуатації
en	Original instructions	kk	Пайдалану нұсқаулығының түпнұсқасы
fr	Notice originale	ro	Instrucțiuni originale
es	Manual original	bg	Оригинална инструкция
pt	Manual original	mk	Оригинално упатство за работа
it	Istruzioni originali	sr	Originalno uputstvo za rad
nl	Oorspronkelijke gebruiksaanwijzing	sl	Izvirna navodila
da	Original brugsanvisning	hr	Originalne upute za rad
sv	Bruksanvisning i original	et	Algupärane kasutusjuhend
no	Original driftsinstruks	lv	Instrukcijas oriģinālvalodā
fi	Alkuperäiset ohjeet	lt	Originali instrukcija
el	Πρωτότυπο οδηγιών χρήσης	ko	사용 설명서 원본
tr	Orijinal işletme talimatı	ja	オリジナル取扱説明書
pl	Instrukcja oryginalna	ar	تعليمات التشغيل الأصلية
cs	Původní návod k používání	fa	دفتزچه راهنمای اصلی
sk	Pôvodný návod na použitie		
hu	Eredeti használati utasítás		
ru	Оригинальное руководство по эксплуатации		



**2 |**

Deutsch	Seite	6
English	Page	12
Français	Page	19
Español	Página	25
Português	Página	31
Italiano	Página	37
Nederlands	Página	43
Dansk	Side	48
Svenska	Sida	53
Norsk	Side	58
Suomi	Sivu	63
Ελληνικά	Σελίδα	68
Türkçe	Sayfa	74
Polski	Strona	81
Česky	Strana	87
Slovensky	Strana	92
Magyar	Oldal	98
Русский	Страница	104
Українська	Сторінка	112
Қазақша	Бет	118
Română	Pagina	126
Български	Страница	131
Македонски	Страна	137
Srpski	Strana	143
Slovensko	Stran	148
Hrvatski	Stranica	153
Eesti	Lehekülg	159
Latviešu	Lappuse	164
Lietuviškai	Puslapis	169
한국어	페이지	174
日本語	ページ	180
عربي	صفحة	191
فارسی	صفحه	197

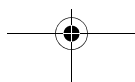
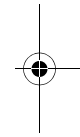
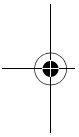

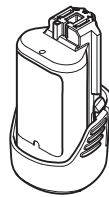

GBA 10,8V ...

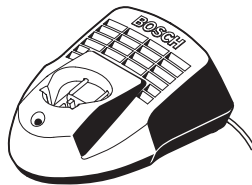

**AL 1115 CV
(3,6 - 10,8 V)**

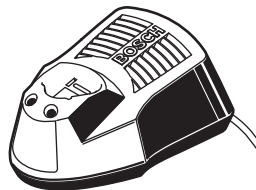

**AL 1130 CV
(10,8 V)**

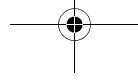
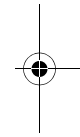
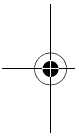

4 |

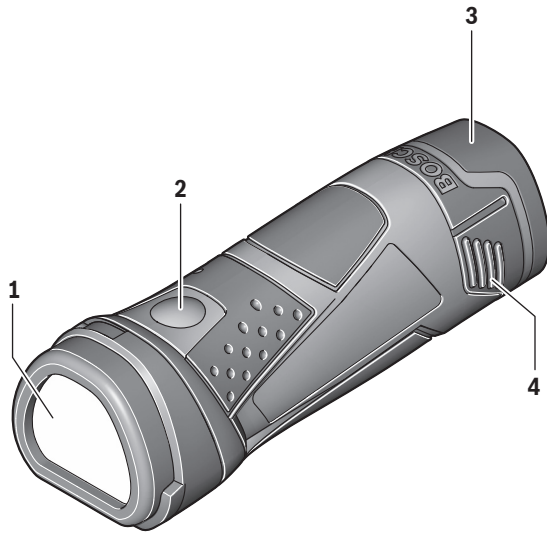

GLI PocketLED

1 609 92A 10P | (1.4.15)

Bosch Power Tools

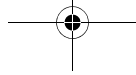
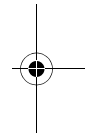
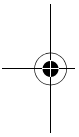
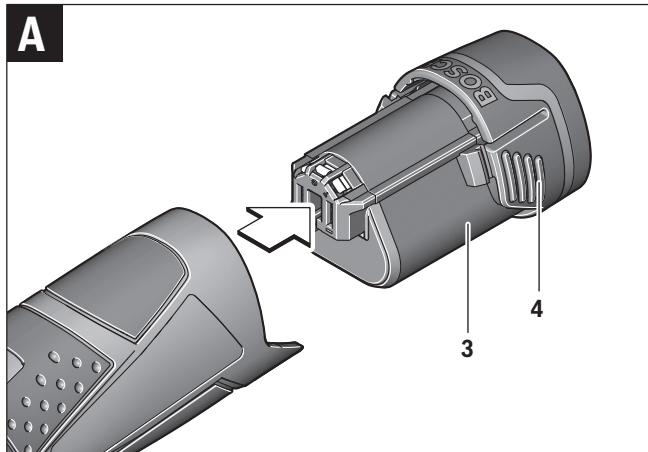

Deutsch

Sicherheitshinweise

Sicherheitshinweise für Akku-Leuchten



Lesen Sie alle Sicherheitshinweise und Anweisungen. Versäumnisse bei der Einhaltung der Sicherheitshinweise und Anweisungen können elektrischen Schlag, Brand und/oder schwere Verletzungen verursachen.

- ▶ **Bitte lesen und beachten Sie alle Sicherheitshinweise und Anweisungen, die dem Akku oder dem Elektrowerkzeug, mit dem der Akku geliefert wurde, beigelegt sind.**
- ▶ **Arbeiten Sie mit der Akku-Leuchte nicht in explosionsgefährdeter Umgebung.**
- ▶ **Drücken Sie nach dem automatischen Abschalten der Akku-Leuchte nicht weiter auf den Ein-/Ausschalter.** Der Akku kann beschädigt werden.
- ▶ **Richten Sie den Lichtstrahl nicht auf Personen oder Tiere und blicken Sie nicht selbst in den Lichtstrahl, auch nicht aus größerer Entfernung.**
- ▶ **Verwenden Sie nur original Bosch-Zubehör.**
- ▶ **Decken Sie den Leuchtenkopf nicht ab, während die Akku-Leuchte in Betrieb ist.** Der Leuchtenkopf erwärmt sich im Betrieb und kann Verbrennungen verursachen, wenn sich diese Hitze staut.
- ▶ **Verwenden Sie die Akku-Leuchte nicht im Straßenverkehr.** Die Akku-Leuchte ist nicht zur Beleuchtung im Straßenverkehr zugelassen.
- ▶ **Nehmen Sie den Akku vor allen Arbeiten an der Akku-Leuchte (z. B. Montage, Wartung etc.) sowie bei deren Transport und Aufbewahrung aus der Akku-Leuchte.**
- ▶ **Lassen Sie Kinder die Akku-Leuchte nicht benutzen.** Sie ist für den professionellen Gebrauch bestimmt. Kinder können unbeabsichtigt sich selbst oder Personen blenden.
- ▶ **Öffnen Sie den Akku nicht.** Es besteht die Gefahr eines Kurzschlusses.



Schützen Sie den Akku vor Hitze, z. B. auch vor dauernder Sonneneinstrahlung, Feuer, Wasser und Feuchtigkeit. Es besteht Explosionsgefahr.

- ▶ **Halten Sie den nicht benutzten Akku fern von Büroklammern, Münzen, Schlüsseln, Nägeln, Schrauben oder anderen kleinen Metallgegenständen, die eine Überbrückung der Kontakte verursachen könnten.** Ein Kurzschluss zwischen den Akkukontakten kann Verbrennungen oder Feuer zur Folge haben.
- ▶ **Bei falscher Anwendung kann Flüssigkeit aus dem Akku austreten. Vermeiden Sie den Kontakt damit. Bei zufälligem Kontakt mit Wasser abspülen. Wenn die Flüssigkeit in die Augen kommt, nehmen Sie zusätzlich ärztliche Hilfe in Anspruch.** Austretende Akkuflüssigkeit kann zu Hautreizungen oder Verbrennungen führen.
- ▶ **Bei Beschädigung und unsachgemäßem Gebrauch des Akkus können Dämpfe austreten. Führen Sie Frischluft zu und suchen Sie bei Beschwerden einen Arzt auf.** Die Dämpfe können die Atemwege reizen.
- ▶ **Laden Sie die Akkus nur mit Ladegeräten auf, die vom Hersteller empfohlen werden.** Durch ein Ladegerät, das für eine bestimmte Art von Akkus geeignet ist, besteht Brandgefahr, wenn es mit anderen Akkus verwendet wird.
- ▶ **Verwenden Sie den Akku nur in Verbindung mit Ihrem Bosch Produkt.** Nur so wird der Akku vor gefährlicher Überlastung geschützt.
- ▶ **Durch spitze Gegenstände wie z. B. Nagel oder Schraubenzieher oder durch äußere Krafteinwirkung kann der Akku beschädigt werden.** Es kann zu einem internen Kurzschluss kommen und der Akku brennen, rauchen, explodieren oder überhitzen.

Produkt- und Leistungsbeschreibung

Bestimmungsgemäßer Gebrauch

Die Akku-Leuchte ist bestimmt für das ortsveränderliche, räumlich und zeitlich begrenzte Ausleuchten in trockenen Innen- und Außenbereichen und ist nicht geeignet zur allgemeinen Raumbelichtung.

Abgebildete Komponenten

Die Nummerierung der abgebildeten Komponenten bezieht sich auf die Darstellung der Akku-Leuchte auf der Grafikseite.

- 1 Leuchtenkopf
- 2 Ein-/Ausschalter
- 3 Akku*
- 4 Akku-Entriegelungstaste*

*Abgebildetes oder beschriebenes Zubehör gehört nicht zum Standard-Lieferumfang. Das vollständige Zubehör finden Sie in unserem Zubehörprogramm.

8 | Deutsch

Technische Daten

Akku-Leuchte	GLI PocketLED	
Sachnummer		3 601 D37 V..
Nennspannung	V=	10,8
Leuchtdauer, ca.	min/Ah	590
Lichtstrom	lm	80
Gewicht entsprechend EPTA-Procedure 01/2003	kg	0,3
erlaubte Umgebungstemperatur		
- beim Laden	°C	0...+45
- beim Betrieb* und bei Lagerung	°C	-20...+50
empfohlene Akkus		GBA 10,8 V ...
empfohlene Ladegeräte		AL 11 ..

* eingeschränkte Leistung bei Temperaturen <0 °C

Die Farbwiedergabe der beleuchteten Objekte kann verfälscht werden.

Montage**Akku laden (Zubehör) (siehe Bild A)**

► **Benutzen Sie nur die auf der Zubehörseite aufgeführten Ladegeräte.** Nur diese Ladegeräte sind auf den bei Ihrer Akku-Leuchte verwendeten Li-Ionen-Akku abgestimmt.

Hinweis: Der Akku wird teilgeladen ausgeliefert. Um die volle Leistung des Akkus zu gewährleisten, laden Sie vor dem ersten Einsatz den Akku vollständig im Ladegerät auf.

Der Li-Ionen-Akku kann jederzeit aufgeladen werden, ohne die Lebensdauer zu verkürzen. Eine Unterbrechung des Ladevorganges schädigt den Akku nicht.

Der Li-Ionen-Akku ist durch die „Electronic Cell Protection (ECP)“ gegen Tiefentladung geschützt. Bei entlademem Akku wird die Akku-Leuchte durch eine Schutzschaltung abgeschaltet.

► **Drücken Sie nach dem automatischen Abschalten der Akku-Leuchte nicht weiter auf den Ein-/Ausschalter.** Der Akku kann beschädigt werden.

Zur Entnahme des Akkus **3** drücken Sie die Entriegelungstasten **4** und ziehen den Akku nach hinten aus der Akku-Leuchte. **Wenden Sie dabei keine Gewalt an.**

Beachten Sie die Hinweise zur Entsorgung.

Betrieb

Inbetriebnahme

Akku einsetzen

Setzen Sie den geladenen Akku **3** in den Griff ein, bis dieser spürbar einrastet und bündig am Griff anliegt.

Ein-/Ausschalten

- **Die Akku-Leuchte erzeugt einen Lichtstrahl, der aus dem Leuchtenkopf 1 austritt.**

Drücken Sie zur **Inbetriebnahme** der Akku-Leuchte den Ein-/Ausschalter **2**.

Um die Akku-Leuchte **auszuschalten**, drücken Sie den Ein-/Ausschalter **2** erneut.

Um Energie zu sparen, schalten Sie die Akku-Leuchte nur ein, wenn Sie sie benutzen.

Tiefentladungsschutz

Der Li-Ionen-Akku ist durch die „Electronic Cell Protection (ECP)“ gegen Tiefentladung geschützt. Bei entladem Akku wird die Akku-Leuchte durch eine Schutzschaltung abgeschaltet.

Wartung und Service

Wartung und Reinigung

Ist der Akku nicht mehr funktionsfähig, wenden Sie sich bitte an eine autorisierte Kundendienststelle für Bosch-Elektrowerkzeuge.

Die Akku-Leuchte ist wartungsfrei und enthält keine Teile, die gewechselt oder gewartet werden müssen.

Reinigen Sie die Kunststoffscheibe der Akku-Leuchte nur mit einem trockenen, weichen Tuch, um Beschädigungen zu vermeiden. Verwenden Sie keine Reinigungs- oder Lösemittel.

Kundendienst und Anwendungsberatung

Der Kundendienst beantwortet Ihre Fragen zu Reparatur und Wartung Ihres Produkts sowie zu Ersatzteilen. Explosionszeichnungen und Informationen zu Ersatzteilen finden Sie auch unter:

www.bosch-pt.com

Das Bosch-Anwendungsberatungs-Team hilft Ihnen gerne bei Fragen zu unseren Produkten und deren Zubehör.

www.powertool-portal.de, das Internetportal für Handwerker und Heimwerker.



10 | Deutsch

Geben Sie bei allen Rückfragen und Ersatzteilbestellungen bitte unbedingt die 10-stellige Sachnummer laut Typenschild des Produkts an.

Deutschland

Robert Bosch GmbH
Servicezentrum Elektrowerkzeuge
Zur Luhne 2
37589 Kalefeld – Willershäusen
Unter www.bosch-pt.com können Sie online Ersatzteile bestellen oder Reparaturen anmelden.
Kundendienst: Tel.: (0711) 40040460
Fax: (0711) 40040461
E-Mail: Servicezentrum.Elektrowerkzeuge@de.bosch.com
Anwendungsberatung: Tel.: (0711) 40040460
Fax: (0711) 40040462
E-Mail: kundenberatung.ew@de.bosch.com

Österreich

Unter www.bosch-pt.at können Sie online Ersatzteile bestellen.
Tel.: (01) 797222010
Fax: (01) 797222011
E-Mail: service.elektrowerkzeuge@at.bosch.com

Schweiz

Unter www.bosch-pt.com/ch/de können Sie online Ersatzteile bestellen.
Tel.: (044) 8471511
Fax: (044) 8471551
E-Mail: Aftersales.Service@de.bosch.com

Luxemburg

Tel.: +32 2 588 0589
Fax: +32 2 588 0595
E-Mail: outillage.gereedschap@be.bosch.com

Transport

Die enthaltenen Li-Ionen-Akkus unterliegen den Anforderungen des Gefahrgutrechts. Die Akkus können durch den Benutzer ohne weitere Auflagen auf der Straße transportiert werden.

Beim Versand durch Dritte (z.B.: Lufttransport oder Spedition) sind besondere Anforderungen an Verpackung und Kennzeichnung zu beachten. Hier muss bei der Vorbereitung des Versandstückes ein Gefahrgut-Experte hinzugezogen werden.

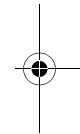
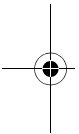

Versenden Sie Akkus nur, wenn das Gehäuse unbeschädigt ist. Kleben Sie offene Kontakte ab und verpacken Sie den Akku so, dass er sich nicht in der Verpackung bewegt.

Bitte beachten Sie auch eventuelle weiterführende nationale Vorschriften.

Entsorgung



Akku-Leuchten, Zubehör und Verpackungen sollen einer umweltgerechten Wiederverwertung zugeführt werden.

Werfen Sie Akku-Leuchten und Akkus/Batterien nicht in den Hausmüll!

Nur für EU-Länder:



Gemäß der Europäischen Richtlinie 2012/19/EU über Elektro- und Elektronik-Altgeräte müssen nicht mehr gebrauchsfähige Akku-Leuchten und gemäß der Richtlinie 2006/66/EG müssen defekte oder verbrauchte Akkus/Batterien getrennt gesammelt und einer umweltgerechten Wiederverwertung zugeführt werden.

Nicht mehr gebrauchsfähige Akkus/Batterien können direkt abgegeben werden bei:

Deutschland

Recyclingzentrum Elektrowerkzeuge
Osteroder Landstraße 3
37589 Kalefeld

Schweiz

Batrec AG
3752 Wimmis BE

Akkus/Batterien:



Li-Ion:

Bitte beachten Sie die Hinweise im Abschnitt „Transport“, Seite 10.

Änderungen vorbehalten.

English

Safety Notes

Safety Warnings for Cordless Worklights



Read all safety warnings and all instructions. Failure to follow the warnings and instructions may result in electric shock, fire and/or serious injury.

- ▶ **Please read and observe all safety warnings and instructions enclosed with the battery or the power tool with which the battery was provided.**
- ▶ **Do not work with the cordless worklight in hazardous areas.**
- ▶ **Do not continue to press the On/Off switch after the cordless worklight has been automatically switched off.** The battery can be damaged.
- ▶ **Do not direct the light beam at persons or animals and do not stare into the light beam yourself (not even from a distance).**
- ▶ **Use only original Bosch accessories.**
- ▶ **Do not cover off the lamp head while operating the cordless worklight.** The lamp head heats up during operation and can cause burns when the heat accumulates.
- ▶ **Do not use the cordless worklight in road traffic.** The cordless worklight is not approved for illumination in road traffic.
- ▶ **Before any work on the cordless worklight itself (e.g. assembling, maintenance, etc.), as well as when transporting and storing, remove the battery from the cordless worklight.**
- ▶ **Do not allow children to use the cordless worklight.** It is intended for professional use. Children can unintentionally blind themselves or other persons.
- ▶ **Do not open the battery.** Danger of short-circuiting.



Protect the battery against heat, e. g., against continuous intense sunlight, fire, water, and moisture. Danger of explosion.

- ▶ **When battery pack is not in use, keep it away from other metal objects like paper clips, coins, keys, nails, screws, or other small metal objects that can make a connection from one terminal to another.** Shorting the battery terminals together may cause burns or a fire.

- ▶ **Under abusive conditions, liquid may be ejected from the battery; avoid contact. If contact accidentally occurs, flush with water. If liquid contacts eyes, additionally seek medical help.** Liquid ejected from the battery may cause irritations or burns.
- ▶ **In case of damage and improper use of the battery, vapours may be emitted. Ventilate the area and seek medical help in case of complaints.** The vapours can irritate the respiratory system.
- ▶ **Recharge only with the charger specified by the manufacturer.** A charger that is suitable for one type of battery pack may create a risk of fire when used with another battery pack.
- ▶ **Use the battery only in conjunction with your Bosch product.** This measure alone protects the battery against dangerous overload.
- ▶ **The battery can be damaged by pointed objects such as nails or screwdrivers or by force applied externally.** An internal short circuit can occur and the battery can burn, smoke, explode or overheat.

Product Description and Specifications

Intended Use

The cordless worklight is intended for mobile illumination in limited space and for limited time in dry indoor and outdoor areas and is not suitable for general room lighting.

Product Features

The numbering of the product features refers to the illustration of the cordless worklight on the graphics page.

- 1 Lamp head
- 2 On/Off switch
- 3 Battery pack*
- 4 Battery unlocking button*

***Accessories shown or described are not part of the standard delivery scope of the product. A complete overview of accessories can be found in our accessories program.**

14 | English

Technical Data

Cordless Worklight	GLI PocketLED	
Article number		3 601 D37 V..
Rated voltage	V=	10.8
Lighting duration, approx.	min/Ah	590
Luminous flux	lm	80
Weight according to EPTA-Procedure 01/2003	kg	0.3
Permitted ambient temperature		
– during charging	°C	0...+45
– during operation* and during storage	°C	–20...+50
Recommended batteries		GBA 10,8 V ...
Recommended chargers		AL 11 ..

* Limited performance at temperatures < 0 °C

The colour rendition of illuminated objects can be distorted.

Assembly**Battery Charging (Accessory) (see figure A)**

► **Use only the battery chargers listed on the accessories page.** Only these battery chargers are matched to the lithium ion battery of your cordless worklight.

Note: The battery supplied is partially charged. To ensure full capacity of the battery, completely charge the battery in the battery charger before using your power tool for the first time.

The lithium-ion battery can be charged at any time without reducing its service life. Interrupting the charging procedure does not damage the battery.

The lithium-ion battery is protected against deep discharging by the "Electronic Cell Protection (ECP)". When the battery is empty, the cordless worklight is switched off by means of a protective circuit.

► **Do not continue to press the On/Off switch after the cordless worklight has been automatically switched off.** The battery can be damaged.

To remove the battery **3**, press the battery unlocking button **4** and pull the battery out of the cordless worklight toward the rear. **Do not exert any force.**

Observe the notes for disposal.

Operation

Starting Operation

Inserting the battery

Insert the charged battery **3** into the handle until it can be felt to engage and faces flush against the handle.

Switching On and Off

► **The cordless worklight produces a light beam that emerges from the lamp head 1.**

To **start** the cordless worklight, press the On/Off switch **2**.

To **switch off** the cordless worklight, press the On/Off switch **2** again.

To save energy, only switch the cordless worklight on when using it.

Protection Against Deep Discharging

The lithium-ion battery is protected against deep discharging by the "Electronic Cell Protection (ECP)". When the battery is empty, the cordless worklight is switched off by means of a protective circuit.

Maintenance and Service

Maintenance and Cleaning

When the battery is no longer operative, please refer to an authorised after-sales service agent for Bosch power tools.

The cordless worklight is maintenance-free and contains no components that must be replaced or maintained.

To avoid damage, clean the plastic lens of the cordless worklight only with a dry, soft cloth. Do not use cleaning agents or solvent.

After-sales Service and Application Service

Our after-sales service responds to your questions concerning maintenance and repair of your product as well as spare parts. Exploded views and information on spare parts can also be found under:

www.bosch-pt.com

Bosch's application service team will gladly answer questions concerning our products and their accessories.

In all correspondence and spare parts orders, please always include the 10-digit article number given on the nameplate of the product.



16 | English

Great Britain

Robert Bosch Ltd. (B.S.C.)
P.O. Box 98
Broadwater Park
North Orbital Road
Denham
Uxbridge
UB 9 5HJ

At www.bosch-pt.co.uk you can order spare parts or arrange the collection of a product in need of servicing or repair.
Tel. Service: (0344) 7360109
E-Mail: boschservicecentre@bosch.com

Ireland

Origo Ltd.
Unit 23 Magna Drive
Magna Business Park
City West
Dublin 24
Tel. Service: (01) 4666700
Fax: (01) 4666888

Australia, New Zealand and Pacific Islands

Robert Bosch Australia Pty. Ltd.
Power Tools
Locked Bag 66
Clayton South VIC 3169
Customer Contact Center
Inside Australia:
Phone: (01300) 307044
Fax: (01300) 307045
Inside New Zealand:
Phone: (0800) 543353
Fax: (0800) 428570
Outside AU and NZ:
Phone: +61 3 95415555
www.bosch.com.au

Republic of South Africa

Customer service
Hotline: (011) 6519600

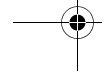
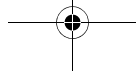
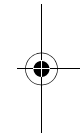
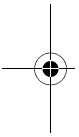

Gauteng – BSC Service Centre

35 Roper Street, New Centre
Johannesburg
Tel.: (011) 4939375
Fax: (011) 4930126
E-Mail: bsctools@icon.co.za

KZN – BSC Service Centre

Unit E, Almar Centre
143 Crompton Street
Pinetown
Tel.: (031) 7012120
Fax: (031) 7012446
E-Mail: bsc.dur@za.bosch.com

Western Cape – BSC Service Centre

Democracy Way, Prosperity Park
Milnerton
Tel.: (021) 5512577
Fax: (021) 5513223
E-Mail: bsc@zsd.co.za

Bosch Headquarters

Midrand, Gauteng
Tel.: (011) 6519600
Fax: (011) 6519880
E-Mail: rbsa-hq.pts@za.bosch.com

Transport

The contained lithium-ion batteries are subject to the Dangerous Goods Legislation requirements. The user can transport the batteries by road without further requirements.

When being transported by third parties (e.g.: air transport or forwarding agency), special requirements on packaging and labelling must be observed. For preparation of the item being shipped, consulting an expert for hazardous material is required.

Dispatch batteries only when the housing is undamaged. Tape or mask off open contacts and pack up the battery in such a manner that it cannot move around in the packaging.

Please also observe possibly more detailed national regulations.

18 | English

Disposal



Cordless worklights, accessories and packaging should be sorted for environmental-friendly recycling.

Do not dispose of cordless worklights and batteries/rechargeable batteries into household waste!

Only for EC countries:



According to the European Guideline 2012/19/EU for Waste Electrical and Electronic Equipment, cordless worklights that are no longer usable, and according to the European Guideline 2006/66/EC, defective or used battery packs/batteries, must be collected separately and disposed of in an environmentally correct manner.

Batteries no longer suitable for use can be directly returned at:

Great Britain

Robert Bosch Ltd. (B.S.C.)
P.O. Box 98
Broadwater Park
North Orbital Road
Denham
Uxbridge
UB 9 5HJ

At www.bosch-pt.co.uk you can order spare parts or arrange the collection of a product in need of servicing or repair.

Tel. Service: (0344) 7360109

E-Mail: boschservicecentre@bosch.com

Battery packs/batteries:



Li-ion

Li-ion:

Please observe the instructions in section "Transport", page 17.

Subject to change without notice.

Français

Avertissements de sécurité

Avertissements de sécurité pour lampes à accu



Il est impératif de lire toutes les consignes de sécurité et toutes les instructions. Le non-respect des avertissements et instructions indiqués ci-après peut conduire à une électrocution, un incendie et/ou de graves blessures.

- ▶ **Lire et respecter tous les avertissements et indications joints à l'accu ou à l'outil électrique avec lequel l'accu a été fourni.**
- ▶ **Ne pas utiliser la lampe sur batterie dans un environnement présentant des risques d'explosion.**
- ▶ **Après la mise hors fonctionnement automatique de la lampe sur batterie, n'appuyez plus sur l'interrupteur Marche/Arrêt.** Ceci pourrait endommager l'accu.
- ▶ **Ne pas diriger le faisceau lumineux vers des personnes ou des animaux et ne jamais regarder dans le faisceau lumineux, même si vous êtes à grande distance de ce dernier.**
- ▶ **N'utiliser que des accessoires d'origine Bosch.**
- ▶ **Ne pas recouvrir la tête de la lampe lors de la mise en service de la lampe sur batterie.** La tête de lampe chauffe pendant son utilisation et peut entraîner des brûlures si cette chaleur s'accumule.
- ▶ **Ne pas utiliser la lampe sur batterie en circulation routière.** La lampe sur batterie n'est pas agréée pour l'éclairage en circulation routière.
- ▶ **Retirer l'accu de la lampe avant d'effectuer des travaux sur la lampe sur batterie (p. ex. montage, maintenance etc.) ou pour la transporter et stocker.**
- ▶ **Ne pas laisser les enfants utiliser la lampe sur batterie sans surveillance.** Elle est conçue pour une utilisation professionnelle. Les enfants risquent de s'éblouir ou d'éblouir d'autres personnes par inadvertance.
- ▶ **Ne pas ouvrir l'accu.** Risque de court-circuit.



Protéger l'accu de toute source de chaleur, comme p. ex. l'exposition directe au soleil, au feu, à l'eau et à l'humidité. Il y a risque d'explosion.

20 | Français

- ▶ **Tenir l'accumulateur non-utilisé à l'écart de toutes sortes d'objets métalliques tels qu'agrafes, pièces de monnaie, clés, clous, vis ou autres, étant donné qu'un pontage peut provoquer un court-circuit.** Un court-circuit entre les contacts d'accu peut provoquer des brûlures ou un incendie.
- ▶ **Dans de mauvaises conditions, du liquide peut s'écouler de la batterie ; évitez tout contact. En cas de contact accidentel, nettoyez à l'eau. Si le liquide entre en contact avec les yeux, recherchez en plus une aide médicale.** Le liquide qui s'écoule des batteries peut causer des irritations ou des brûlures.
- ▶ **En cas d'endommagement et d'utilisation non conforme de l'accu, des vapeurs peuvent s'échapper. Ventiler le lieu de travail et, en cas de malaises, consulter un médecin.** Les vapeurs peuvent entraîner des irritations des voies respiratoires.
- ▶ **Ne charger les accumulateurs que dans des chargeurs recommandés par le fabricant.** Un chargeur approprié à un type spécifique d'accumulateur peut engendrer un risque d'incendie lorsqu'il est utilisé avec d'autres accumulateurs.
- ▶ **N'utilisez l'accumulateur qu'avec votre produit Bosch.** Ceci protège l'accumulateur contre une surcharge dangereuse.
- ▶ **Les objets pointus comme un clou ou un tournevis et le fait d'exercer une force extérieure sur le boîtier risque d'endommager l'accu.** Il peut en résulter un court-circuit interne et l'accu risque de s'enflammer, de dégager des fumées, d'exploser ou de surchauffer.

Description et performances du produit

Utilisation conforme

La lampe sans fil convient à l'éclairage mobile, localisé et limité dans le temps de zones intérieures et extérieures sèches et elle n'est pas conçue pour l'éclairage général de toute une pièce.

Éléments de l'appareil

La numérotation des éléments de l'appareil se réfère à la représentation de la lampe sur batterie sur la page graphique.

- 1 Tête de la lampe
- 2 Interrupteur Marche/Arrêt
- 3 Accu*
- 4 Touche de déverrouillage de l'accumulateur*

*Les accessoires décrits ou illustrés ne sont pas tous compris dans la fourniture. Vous trouverez les accessoires complets dans notre programme d'accessoires.

Caractéristiques techniques

Lampe sur batterie	GLI PocketLED	
N° d'article		3 601 D37 V..
Tension nominale	V=	10,8
Durée d'éclairage, env.	min/Ah	590
Luminosité	lm	80
Poids suivant EPTA-Procédure 01/2003	kg	0,3
Plage de températures autorisées		
- pendant la charge	°C	0...+45
- pendant le fonctionnement* et pour le stockage	°C	-20...+50
Accus recommandés		GBA 10,8 V ...
Chargeurs recommandés		AL 11 ..

* Performances réduites à des températures < à 0 °C

La couleur de l'objet éclairé peut varier de la couleur d'origine.

Montage

Chargement de l'accu (accessoire) (voir figure A)

► **N'utilisez que les chargeurs indiqués sur la page des accessoires.** Seuls ces chargeurs sont adaptés à l'accu Lithium-ion utilisé dans votre lampe sur batterie.

Note : L'accu est fourni en état de charge faible. Afin de garantir la puissance complète de l'accu, chargez complètement l'accu dans le chargeur avant la première mise en service.

La batterie Lithium-ion peut être rechargée à tout moment, sans que sa durée de vie n'en soit réduite. Le fait d'interrompre le processus de charge n'endommage pas la batterie.

Grâce à la Protection Electronique des Cellules « Electronic Cell Protection (ECP) », l'accu Lithium-ion est protégé contre une décharge profonde. Lorsque l'accumulateur est déchargé, la lampe sur batterie est éteinte par un dispositif d'arrêt de protection.

► **Après la mise hors fonctionnement automatique de la lampe sur batterie, n'appuyez plus sur l'interrupteur Marche/Arrêt.** Ceci pourrait endommager l'accu.

Pour sortir l'accu **3**, appuyez sur les touches de déverrouillage **4** et sortez l'accu par l'arrière de la lampe sur batterie. **Ne pas forcer.**

Respectez les indications concernant l'élimination.

Mise en marche

Mise en service

Montage de l'accu

Montez l'accu chargé **3** dans la poignée jusqu'à ce qu'il s'encliquette de façon perceptible et ne dépasse plus de la poignée.

Mise en Marche/Arrêt

► **La lampe sur batterie génère un faisceau lumineux qui sort de la tête du projecteur 1.**

Pour la **mise en service** de la lampe sur batterie, appuyez sur l'interrupteur Marche/Arrêt **2**.

Pour **éteindre** la lampe sur batterie, appuyez à nouveau sur l'interrupteur Marche/Arrêt **2**.

Pour économiser l'énergie, n'allumez la lampe sur batterie que quand vous l'utilisez.

Protection contre une décharge profonde

Grâce à la Protection Electronique des Cellules « Electronic Cell Protection (ECP) », l'accu Lithium-ion est protégé contre une décharge profonde. Lorsque l'accumulateur est déchargé, la lampe sur batterie est éteinte par un dispositif d'arrêt de protection.

Entretien et Service Après-Vente

Nettoyage et entretien

Au cas où l'accu ne fonctionnerait plus, veuillez vous adresser à une station de Service Après-Vente agréée pour outillage Bosch.

La lampe sur batterie ne nécessite aucun entretien et ne contient pas de pièces devant être remplacées ou nécessitant un entretien.

Ne nettoyez le disque en plastique de la lampe sur batterie qu'avec un chiffon doux et sec afin d'éviter les endommagements. N'utilisez pas de détergents ou de solvants.

Service Après-Vente et Assistance

Notre Service Après-Vente répond à vos questions concernant la réparation et l'entretien de votre produit et les pièces de rechange. Vous trouverez des vues éclatées ainsi que des informations concernant les pièces de rechange également sous :

www.bosch-pt.com

Les conseillers techniques et assistants Bosch sont à votre disposition pour répondre à vos questions concernant nos produits et leurs accessoires.



Français | 23



Pour toute demande de renseignement ou commande de pièces de rechange, précisez-nous impérativement le numéro d'article à dix chiffres indiqué sur la plaque signalétique du produit.

France

Passez votre commande de pièces détachées directement en ligne sur notre site www.bosch-pt.fr.

Vous êtes un utilisateur, contactez :

Le Service Clientèle Bosch Outillage Electroportatif

Tel. : 0811 360122

(coût d'une communication locale)

Fax : (01) 49454767

E-Mail : contact.outillage-electroportatif@fr.bosch.com

Vous êtes un revendeur, contactez :

Robert Bosch (France) S. A. S.

Service Après-Vente Electroportatif

126, rue de Stalingrad

93705 DRANCY Cédex

Tel. : (01) 43119006

Fax : (01) 43119033

E-Mail : sav.outillage-electroportatif@fr.bosch.com

Belgique, Luxembourg

Tel. : +32 2 588 0589

Fax : +32 2 588 0595

E-Mail : outillage.gereedschap@be.bosch.com

Suisse

Passez votre commande de pièces détachées directement en ligne sur notre site www.bosch-pt.com/ch/fr.

Tel. : (044) 8471512

Fax : (044) 8471552

E-Mail : Aftersales.Service@de.bosch.com

Transport

Les batteries Lithium-ion sont soumises aux règlements de transport des matières dangereuses. L'utilisateur peut transporter les batteries par voie routière sans mesures supplémentaires.

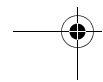
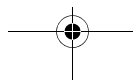

24 | Français

Lors d'une expédition par tiers (par ex. : transport aérien ou entreprise de transport), les mesures à prendre spécifiques à l'emballage et au marquage doivent être observées. Dans un tel cas, lors de la préparation de l'envoi, il est impératif de faire appel à un expert en transport des matières dangereuses.

N'expédiez les accus que si le carter n'est pas endommagé. Recouvrez les contacts non protégés et emballez l'accu de manière à ce qu'il ne puisse pas se déplacer dans l'emballage.

Veillez également respecter les réglementations supplémentaires éventuellement en vigueur.

Élimination des déchets

Les lampes sur batterie ainsi que leurs accessoires et emballages, doivent pouvoir suivre chacun une voie de recyclage appropriée.

Ne jetez pas les lampes sur batterie et les accus/piles avec les ordures ménagères !

Seulement pour les pays de l'Union Européenne :

Conformément à la directive européenne 2012/19/UE relative aux déchets d'équipements électriques et électroniques, les lampes sur batterie dont on ne peut plus se servir, et conformément à la directive 2006/66/CE, les accus/piles usés ou défectueux, doivent être isolés et suivre une voie de recyclage appropriée.

Les batteries/piles dont on ne peut plus se servir peuvent être déposées directement auprès de :

Suisse

Batrec AG
3752 Wimmis BE

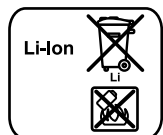
Batteries/piles :**Lithium ion :**

Respectez les indications données dans le chapitre
« Transport », page 23.

Sous réserve de modifications.

Español

Instrucciones de seguridad

Instrucciones de seguridad para lámparas ACCU



Lea íntegramente estas advertencias de peligro e instrucciones.

En caso de no atenerse a las advertencias de peligro e instrucciones siguientes, ello puede ocasionar una descarga eléctrica, un incendio y/o lesión grave.

- ▶ **Lea todas las instrucciones de manejo y seguridad que se adjuntan con el acumulador o herramienta eléctrica suministrada con el acumulador.**
- ▶ **No trabaje con la lámpara ACCU en un entorno con peligro de explosión.**
- ▶ **No mantenga accionado el interruptor de conexión/desconexión si la lámpara ACCU se hubiese desconectado automáticamente.** Ello podría perjudicar al acumulador.
- ▶ **No dirija el haz de luz contra personas ni animales, ni mire directamente hacia el haz, incluso encontrándose a gran distancia.**
- ▶ **Solamente utilice accesorios originales Bosch.**
- ▶ **No cubra el foco durante el funcionamiento de la linterna ACCU.** El foco se calienta durante el funcionamiento y puede provocar quemaduras al acumularse el calor.
- ▶ **No use la lámpara ACCU como medio de alumbrado al circular por carretera.** La lámpara ACCU no está autorizada para su utilización en la circulación vial.
- ▶ **Desmunte el acumulador antes de manipular en la lámpara ACCU (p. ej., en el montaje, mantenimiento, etc.), así como al transportarla y guardarla.**
- ▶ **No permita que los niños utilicen la lámpara ACCU.** Ha sido concebida para el uso profesional. Los niños podrían deslumbrarse sin querer a sí mismo o a otras personas.
- ▶ **No intente abrir el acumulador.** Podría provocar un cortocircuito.



Proteja el acumulador del calor excesivo como, p. ej., de una exposición prolongada al sol, del fuego, del agua y de la humedad. Existe el riesgo de explosión.

26 | Español

- ▶ **Si no utiliza el acumulador, guárdelo separado de clips, monedas, llaves, clavos, tornillos o demás objetos metálicos que pudieran puentear sus contactos.** El cortocircuito de los contactos del acumulador puede causar quemaduras o un incendio.
- ▶ **La utilización inadecuada del acumulador puede provocar fugas de líquido. Evite el contacto con él. En caso de un contacto accidental enjuagar el área afectada con abundante agua. En caso de un contacto con los ojos recurra además inmediatamente a un médico.** El líquido del acumulador puede irritar la piel o producir quemaduras.
- ▶ **Si el acumulador se daña o usa de forma inapropiada puede que éste emane vapores. Ventile con aire fresco el recinto y acuda a un médico si nota alguna molestia.** Los vapores pueden llegar a irritar las vías respiratorias.
- ▶ **Solamente cargar los acumuladores con los cargadores recomendados por el fabricante.** Existe riesgo de incendio al intentar cargar acumuladores de un tipo diferente al previsto para el cargador.
- ▶ **Únicamente utilice el acumulador en combinación con su producto Bosch.** Solamente así queda protegido el acumulador contra una sobrecarga peligrosa.
- ▶ **Mediante objetos puntiagudos, como p. ej. clavos o destornilladores, o por in-flujo de fuerza exterior se puede dañar el acumulador.** Se puede generar un cortocircuito interno y el acumulador puede arder, humear, explotar o sobrecalentarse.

Descripción y prestaciones del producto

Utilización reglamentaria

La luz del acumulador está determinada para la iluminación variable del lugar, limitada en el espacio y en el tiempo, en zonas secas interiores y exteriores, y no es adecuada para la iluminación general del espacio.

Componentes principales

La numeración de los componentes está referida a la imagen de la lámpara ACCU en la página ilustrada.

- 1 Foco
- 2 Interruptor de conexión/desconexión
- 3 Acumulador*
- 4 Botón de extracción del acumulador*

***Los accesorios descritos e ilustrados no corresponden al material que se adjunta de serie. La gama completa de accesorios opcionales se detalla en nuestro programa de accesorios.**

Datos técnicos

Lámpara ACCU	GLI PocketLED	
Nº de artículo		3 601 D37 V..
Tensión nominal	V=	10,8
Autonomía, aprox.	min/Ah	590
Flujo luminoso	lm	80
Peso según EPTA-Procedure 01/2003	kg	0,3
Temperatura ambiente permitida		
- al cargar	°C	0...+45
- durante el servicio* y el almacenamiento	°C	-20...+50
Acumuladores recomendados		GBA 10,8 V ...
Cargadores recomendados		AL 11 ..

* potencia limitada a temperaturas <0 °C

La reproducción de color del objeto iluminado puede alterarse.

Montaje**Carga del acumulador (accesorio especial) (ver figura A)**

► **Únicamente use los cargadores que se detallan en la página con los accesorios.** Solamente estos cargadores han sido especialmente adaptados a los acumuladores de iones de litio empleados en su lámpara ACCU.

Observación: El acumulador se suministra parcialmente cargado. Con el fin de obtener la plena potencia del acumulador, antes de su primer uso, cárguelo completamente en el cargador.

El acumulador de iones de litio puede recargarse siempre que se quiera, sin que ello merme su vida útil. Una interrupción del proceso de carga no afecta al acumulador.

El acumulador de iones de litio va protegido contra altas descargas por "Electronic Cell Protection (ECP) (Protección Electrónica de Celdas)". Si el acumulador está descargado, un circuito de protección se encarga de desconectar la lámpara ACCU.

► **No mantenga accionado el interruptor de conexión/desconexión si la lámpara ACCU se hubiese desconectado automáticamente.** Ello podría perjudicar al acumulador.

Para desmontar el acumulador **3** presione los botones de extracción **4** y sáquelo hacia atrás de la linterna ACCU. **No proceda con brusquedad.**

Observe las indicaciones referentes a la eliminación.

Operación

Puesta en marcha

Montaje del acumulador

Monte el acumulador cargado **3** asentándolo hasta el tope en la empuñadura, cuidando que quede enclavado de forma perceptible.

Conexión/desconexión

► **La linterna ACCU genera un haz de luz proyectado por el foco 1.**

Para **conectar** la lámpara ACCU accione el interruptor de conexión/desconexión **2**.

Para la **desconexión** de la lámpara ACCU vuelva a accionar el interruptor de conexión/desconexión **2**.

Para ahorrar energía, solamente conecte la lámpara ACCU cuando vaya a utilizarla.

Protección contra altas descargas

El acumulador de iones de litio va protegido contra altas descargas por "Electronic Cell Protection (ECP) (Protección Electrónica de Celdas)". Si el acumulador está descargado, un circuito de protección se encarga de desconectar la linterna ACCU.

Mantenimiento y servicio

Mantenimiento y limpieza

Si el acumulador fuese inservible diríjase a un servicio técnico autorizado para herramientas eléctricas Bosch.

La lámpara ACCU está exenta de mantenimiento, ya que no dispone de pieza alguna que deba ser sustituida o mantenida.

Limpie el disco de plástico de la lámpara ACCU con un paño seco y suave para evitar que se dañe. No use detergentes ni disolventes.

Servicio técnico y atención al cliente

El servicio técnico le asesorará en las consultas que pueda Ud. tener sobre la reparación y mantenimiento de su producto, así como sobre piezas de recambio. Los dibujos de despiece e informaciones sobre las piezas de recambio los podrá obtener también en internet bajo:

www.bosch-pt.com

Nuestro equipo de asesores técnicos le orientará gustosamente en cuanto a la adquisición, aplicación y ajuste de los productos y accesorios.

Para cualquier consulta o pedido de piezas de repuesto es imprescindible indicar el nº de artículo de 10 dígitos que figura en la placa de características del producto.



España

Robert Bosch Espana S.L.U.
Departamento de ventas Herramientas Eléctricas
C/Hermanos García Noblejas, 19
28037 Madrid
Para efectuar su pedido online de recambios o pedir la recogida para la reparación de su máquina, entre en la página www.herramientasbosch.net.
Tel. Asesoramiento al cliente: 902 531 553
Fax: 902 531554

Venezuela

Robert Bosch S.A.
Final Calle Vargas. Edf. Centro Berimer P.B.
Boleíta Norte
Caracas 107
Tel.: (0212) 2074511

México

Robert Bosch S. de R.L. de C.V.
Calle Robert Bosch No. 405 C.P. 50071
Zona Industrial, Toluca - Estado de México
Tel. Interior: (01) 800 6271286
Tel. D.F.: 52843062
E-Mail: arturo.fernandez@mx.bosch.com

Argentina

Robert Bosch Argentina S.A.
Av. Córdoba 5160
C1414BAW Ciudad Autónoma de Buenos Aires
Atención al Cliente
Tel.: (0810) 5552020
E-Mail: herramientas.bosch@ar.bosch.com

Perú

Robert Bosch S.A.C.
Av. Primavera 781, Urb. Chacarilla, San Borja (Edificio Aldo)
Buzón Postal Lima 41 - Lima
Tel.: (01) 2190332

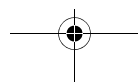
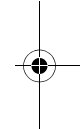
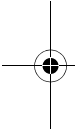

30 | Español**Chile**

Robert Bosch S.A.
Calle El Cacique
0258 Providencia – Santiago
Tel.: (02) 2405 5500

Transporte

Los acumuladores de iones de litio incorporados están sujetos a los requerimientos estipulados en la legislación sobre mercancías peligrosas. Los acumuladores pueden ser transportados por carretera por el usuario sin más imposiciones.

En el envío por terceros (p. ej., transporte aéreo o por agencia de transportes) deberán considerarse las exigencias especiales en cuanto a su embalaje e identificación. En este caso deberá recurrirse a los servicios de un experto en mercancías peligrosas al preparar la pieza para su envío.

Únicamente envíe acumuladores si su carcasa no está dañada. Si los contactos no van protegidos cúbralos con cinta adhesiva y embale el acumulador de manera que éste no se pueda mover dentro del embalaje.

Observe también las prescripciones adicionales que pudieran existir al respecto en su país.

Eliminación

Las lámparas ACCU, accesorios y embalajes deberán someterse a un proceso de recuperación que respete el medio ambiente.

¡No arroje las linternas ACCU, acumuladores o pilas a la basura!

Sólo para los países de la UE:

Las lámparas ACCU inservibles, así como los acumuladores/pilas defectuosos o agotados deberán acumularse por separado para ser sometidos a un reciclaje ecológico tal como lo marcan las Directivas Europea 2012/19/UE y 2006/66/CE, respectivamente.

Los acumuladores/pilas agotados pueden entregarse directamente a su distribuidor habitual de Bosch:

España

Servicio Central de Bosch
Servilotec, S.L.
Polig. Ind. II, 27
Cabanillas del Campo
Tel.: +34 9 01 11 66 97

Acumuladores/pilas:**Iones de Lítio:**

Observe las indicaciones comprendidas en el apartado "Transporte", página 30.

Reservado el derecho de modificación.



El símbolo es solamente válido, si también se encuentra sobre la placa de características del producto/fabricado.

Português

Indicações de segurança

Indicações de segurança para lâmpadas sem fio



Devem ser lidas todas as indicações de advertência e todas as instruções. O desrespeito das advertências e instruções apresentadas abaixo pode causar choque eléctrico, incêndio e/ou graves lesões.

- ▶ **Favor ler e observar todas as indicações de segurança e instruções do acumulador ou da ferramenta eléctrica, com a qual o acumulador foi fornecido.**
- ▶ **Não trabalhar com a lâmpada sem fio numa área com risco de explosões.**
- ▶ **Não continuar a premir o interruptor de ligar-desligar após o desligamento automático da lâmpada sem fio.** O acumulador pode ser danificado.
- ▶ **Não apontar o raio de luz na direcção de pessoas nem de animais e não olhar no raio de luz, nem mesmo de maiores distâncias.**
- ▶ **Só utilizar acessórios originais Bosch.**

32 | Português

- ▶ **Não cobrir a cabeça da lâmpada enquanto a lâmpada sem fio estiver em funcionamento.** A cabeça da lâmpada se aquece durante o funcionamento e pode causar queimaduras se houver um acúmulo de calor.
 - ▶ **Não usar a lâmpada sem fio no trânsito rodoviário.** A lâmpada sem fio não é admitida para o trânsito rodoviário.
 - ▶ **O acumulador deve ser retirado da lâmpada sem fio antes de quaisquer trabalhos na lâmpada sem fio (p. ex. montagem, manutenção, etc.), assim como para o seu transporte ou armazenamento.**
 - ▶ **Não permita que crianças utilizem a lâmpada sem fio.** Ela é destinada para a utilização profissional. Crianças podem involuntariamente ofuscar-se ou outras pessoas.
 - ▶ **Não abrir o acumulador.** Há risco de um curto-circuito.
-  **Proteger o acumulador contra calor, p. ex. também contra uma permanente radiação solar, fogo, água e humidade.** Há risco de explosão.
- ▶ **Manter o acumulador que não está sendo utilizado afastado de cliques, moedas, chaves, parafusos ou outros pequenos objectos metálicos que possam causar um curto-circuito dos contactos.** Um curto-circuito entre os contactos do acumulador pode ter como consequência queimaduras ou fogo.
 - ▶ **No caso de aplicação incorrecta pode vaziar líquido do acumulador. Evitar o contacto. No caso de um contacto accidental, deverá enxaguar com água. Se o líquido entrar em contacto com os olhos, também deverá consultar um médico.** Líquido que escapa do acumulador pode levar a irritações da pele ou a queimaduras.
 - ▶ **Em caso de danos e de utilização incorrecta do acumulador, podem escapar vapores. Arejar bem o local de trabalho e consultar um médico se forem constatados quaisquer sintomas.** É possível que os vapores irrite as vias respiratórias.
 - ▶ **Só carregar acumuladores em carregadores recomendados pelo fabricante.** Há perigo de incêndio se um carregador apropriado para um certo tipo de acumuladores for utilizado para carregar acumuladores de outros tipos.
 - ▶ **Só utilizar o acumulador junto com o seu produto Bosch.** Só assim é que o seu acumulador estará protegido contra perigosa sobrecarga.
 - ▶ **Os objectos afiados como, p. ex., pregos ou chaves de fendas, assim como o efeito de forças externas podem danificar a bateria.** Podem causar um curto-circuito interno e a bateria pode ficar queimada, deitar fumo, explodir ou sobreaquecer.

Descrição do produto e da potência

Utilização conforme as disposições

A lanterna sem fio destina-se à iluminação limitada, em termos de espaço e tempo, em diferentes locais, em áreas secas internas e externas e não é indicada para a iluminação geral de uma divisão.

Componentes ilustrados

A numeração dos componentes ilustrados refere-se à apresentação da lâmpada sem fio na página de esquemas.

- 1 Cabeçote da lâmpada
- 2 Interruptor de ligar-desligar
- 3 Acumulador*
- 4 Tecla de destravamento do acumulador*

***Acessórios apresentados ou descritos não pertencem ao volume de fornecimento padrão. Todos os acessórios encontram-se no nosso programa de acessórios.**

Dados técnicos

Lâmpada sem fio	GLI PocketLED	
Nº do produto		3 601 D37 V..
Tensão nominal	V=	10,8
Tempo de iluminação, aprox.	min/Ah	590
Fluxo luminoso	lm	80
Peso conforme EPTA-Procedure 01/2003	kg	0,3
Temperatura ambiente admissível		
– ao carregar	°C	0...+45
– em funcionamento* e durante o armazenamento	°C	-20...+50
Baterias recomendadas		GBA 10,8 V ...
Carregadores recomendados		AL 11 ..

* potência limitada a temperaturas <0 °C

A reprodução das cores dos objectos iluminados pode não corresponder à cor real.

Montagem

Carregar o acumulador (acessório) (veja figura A)

► **Só utilizar os carregadores que constam na página de acessórios.** Só estes carregadores são apropriados para a sua lâmpada sem fio para a seu acumulador de íões lítio.

Nota: O acumulador é fornecido parcialmente carregado. Para assegurar a completa potência do acumulador, o acumulador deverá ser carregado completamente no carregador antes da primeira utilização.

O acumulador de íões de lítio pode ser carregado a qualquer altura, sem que a sua vida útil seja reduzida. Uma interrupção do processo de carga não danifica o acumulador.

A “Electronic Cell Protection (ECP)” protege o acumulador de íões de lítio contra descarga total. A lâmpada sem fio é desligada através de um disjuntor de protecção, logo que o acumulador estiver descarregado.

► **Não continuar a premir o interruptor de ligar-desligar após o desligamento automático da lâmpada sem fio.** O acumulador pode ser danificado.

Para retirar o acumulador **3**, deverá premir as teclas de destravamento **4** e puxar o acumulador para trás, para tirar a lâmpada sem fio. **Não empregar força.**

Observar a indicação sobre a eliminação de forma ecológica.

Funcionamento

Colocação em funcionamento

Colocar o acumulador

Introduzir o acumulador carregado **3** no punho até engatar perceptivelmente e estar alinhando ao punho.

Ligar e desligar

► **A lâmpada sem fio produz um raio de luz que sai da ponta da lâmpada 1.**

Para **ligar** a lâmpada sem fio, premir o interruptor de ligar-desligar **2**.

Para **desligar** a lâmpada sem fio, deverá premir o interruptor de ligar-desligar **2**.

Para poupar energia só deverá ligar a lâmpada sem fio quando ela for utilizada.

Protecção contra descarga total

A “Electronic Cell Protection (ECP)” protege o acumulador de íões de lítio contra descarga total. A lâmpada sem fio é desligada através de um disjuntor de protecção, logo que o acumulador estiver descarregado.

Manutenção e serviço

Manutenção e limpeza

O acumulador não funciona mais; dirija-se a um serviço pós-venda autorizado para ferramentas eléctricas Bosch.

A lâmpada sem fio não requer manutenção e nenhuma das suas peças necessita de manutenção ou precisa ser substituída.

Para evitar danos, o vidro de plástico da lâmpada sem fio só deve ser limpo com um pano macio e seco. Não utilizar detergentes nem solventes.

Serviço pós-venda e consultoria de aplicação

O serviço pós-venda responde às suas perguntas a respeito de serviços de reparação e de manutenção do seu produto, assim como das peças sobressalentes. Desenhos explodidos e informações sobre peças sobressalentes encontram-se em:

www.bosch-pt.com

A nossa equipa de consultoria de aplicação Bosch esclarecem com prazer todas as suas dúvidas a respeito da compra, aplicação e ajuste dos produtos e acessórios.

Indique para todas as questões e encomendas de peças sobressalentes a referência de 10 dígitos de acordo com a placa de características do produto.

Portugal

Robert Bosch LDA
Avenida Infante D. Henrique
Lotes 2E – 3E
1800 Lisboa

Para efectuar o seu pedido online de peças entre na página www.ferramentasbosch.com.

Tel.: 21 8500000

Fax: 21 8511096

Brasil

Robert Bosch Ltda.
Caixa postal 1195
13065-900 Campinas
Tel.: (0800) 7045446
www.bosch.com.br/contacto

36 | Português**Transporte**

Os acumuladores de íões de lítio, contidos, estão sujeitos ao direito de materiais perigosos. Os acumuladores podem ser transportados na rua pelo utilizador, sem mais obrigações.

Na expedição por terceiros (por ex.: transporte aéreo ou expedição), devem ser observadas as especiais exigências quanto à embalagem e à designação. Neste caso é necessário consultar um especialista de materiais perigosos ao preparar a peça a ser trabalhada.

Só enviar acumuladores se a carcaça não estiver danificada. Colar contactos abertos e embalar o acumulador de modo que não possa se movimentar dentro da embalagem.

Por favor observe também eventuais directivas nacionais suplementares.

Eliminação

Lâmpadas sem fio, acessórios e embalagens devem ser enviados a uma reciclagem ecológica de matérias primas.

Não deitar lâmpadas sem fio e acumuladores/pilhas no lixo doméstico!

Apenas países da União Europeia:

Conforme as Directivas Europeias 2012/19/UE relativa aos resíduos de equipamentos eléctricos e electrónicos 2006/66/CE é necessário recolher separadamente os acumuladores/as pilhas defeituosas ou gastas e conduzi-las a uma reciclagem ecológica.

Acumuladores/pilhas:**Íões de lítio:**

Observar as indicações no capítulo "Transporte", página 36.

Sob reserva de alterações.

Italiano

Norme di sicurezza

Indicazioni di sicurezza per lampade a batteria ricaricabile



Leggere tutte le avvertenze di pericolo e le istruzioni operative. In caso di mancato rispetto delle avvertenze di pericolo e delle istruzioni operative si potrà creare il pericolo di scosse elettriche, incendi e/o incidenti gravi.

- ▶ **Leggere ed osservare tutte le indicazioni di sicurezza e le istruzioni operative che sono state allegate alla batteria ricaricabile oppure all'elettrotensile con cui è stata fornita la batteria.**
- ▶ **Non lavorare con la lampada a batteria ricaricabile in ambienti esplosivi.**
- ▶ **Dopo lo spegnimento automatico della lampada a batteria ricaricabile non continuare a premere l'interruttore di avvio/arresto.** La batteria ricaricabile potrebbe venir danneggiata.
- ▶ **Non puntare il raggio luminoso contro persone o animali e non guardare nel raggio luminoso, anche da grande distanza.**
- ▶ **Utilizzare esclusivamente accessori originali Bosch.**
- ▶ **Non coprire la testa della lampada mentre la lampada a batteria è in funzione.** Durante il funzionamento la testa della lampada si riscalda e può causare ustioni se il calore si accumula.
- ▶ **Non utilizzare la lampada a batteria ricaricabile nel traffico stradale.** La lampada a batteria ricaricabile non è omologata per l'illuminazione del traffico stradale.
- ▶ **Rimuovere la batteria ricaricabile dalla lampada a batteria prima di qualsiasi intervento sulla lampada stessa (p. es. montaggio, manutenzione ecc.) nonché durante il trasporto e la conservazione.**
- ▶ **Non lasciare utilizzare la lampada a batteria ricaricabile da bambini.** La stessa è destinata ad uso professionale. I bambini possono accecarsi o accecare altre persone involontariamente.
- ▶ **Non aprire la batteria.** Vi è il pericolo di un corto circuito.

38 | Italiano



Proteggere la batteria ricaricabile dal calore, p. es. anche dall'irradiazione solare continuo, dal fuoco, dall'acqua e dall'umidità. Esiste pericolo di esplosione.

- ▶ **Non avvicinare batterie non utilizzate a fermagli, monete, chiavi, chiodi, viti e neppure ad altri piccoli oggetti metallici che potrebbero provocare un cavallottamento dei contatti.** Un eventuale corto circuito tra i contatti dell'accumulatore potrà dare origine a bruciature o ad incendi.
- ▶ **In caso d'impiego errato si provoca il pericolo di fuoriuscita di liquido dalla batteria ricaricabile. Evitarne assolutamente il contatto. In caso di contatto accidentale, sciacquare accuratamente con acqua. Rivolgersi immediatamente al medico, qualora il liquido dovesse entrare in contatto con gli occhi.** Il liquido fuoriuscito dalla batteria ricaricabile potrà causare irritazioni cutanee o ustioni.
- ▶ **In caso di difetto e di uso improprio della batteria ricaricabile vi è il pericolo di una fuoriuscita di vapori. Far entrare aria fresca e farsi visitare da un medico in caso di disturbi.** I vapori possono irritare le vie respiratorie.
- ▶ **Caricare la batteria ricaricabile solo ed esclusivamente nei dispositivi di carica consigliati dal produttore.** Per un dispositivo di carica previsto per un determinato tipo di batteria sussiste pericolo di incendio se viene utilizzato con un tipo diverso di batteria ricaricabile.
- ▶ **Utilizzare la batteria ricaricabile esclusivamente insieme al prodotto Bosch.** Solo in questo modo la batteria ricaricabile viene protetta da sovraccarico pericoloso.
- ▶ **Se si usano oggetti appuntiti, come ad es. chiodi o un cacciavite, oppure se si esercita forza dall'esterno, la batteria ricaricabile può danneggiarsi.** Può verificarsi un cortocircuito interno e la batteria può incendiarsi, emettere fumo, esplodere o surriscaldarsi.

Descrizione del prodotto e caratteristiche

Uso conforme alle norme

La torcia a batteria è concepita per un'illuminazione portatile, limitata nel tempo e nello spazio in ambienti interni ed esterni asciutti e non è adatta per un'illuminazione generale dell'ambiente.

Componenti illustrati

La numerazione dei componenti illustrati si riferisce all'illustrazione della lampada a batteria sulla pagina con la rappresentazione grafica.

- 1 Testa della lampada
- 2 Interruttore di avvio/arresto
- 3 Batteria ricaricabile*
- 4 Tasto di sbloccaggio della batteria ricaricabile*

*L'accessorio illustrato oppure descritto non è compreso nel volume di fornitura standard. L'accessorio completo è contenuto nel nostro programma accessori.

Dati tecnici

Lampada a batteria ricaricabile	GLI PocketLED	
Codice prodotto		3 601 D37 V..
Tensione nominale	V=	10,8
Autonomia, ca.	min/Ah	590
Flusso luminoso	lm	80
Peso in funzione della EPTA-Procedure 01/2003	kg	0,3
Temperatura ambiente consentita		
- durante la carica	°C	0...+45
- durante il funzionamento e per lo stoccaggio	°C	-20...+50
Batterie raccomandate		GBA 10,8 V ...
Caricabatteria raccomandati		AL 11 ..

*prestazioni limitate in presenza di temperature <0 °C

La riproduzione a colori degli oggetti illuminati può subire alterazioni.

Montaggio

Caricare la batteria (accessori) (vedi figura A)

► **Utilizzare esclusivamente i dispositivi di carica elencati nella pagina degli accessori.** Solo questi dispositivi di carica corrispondono alla batteria ricaricabile Li-Ion utilizzata nella lampada a batteria ricaricabile.

Nota bene: La batteria ricaricabile viene fornita parzialmente carica. Per garantire l'intera potenza della batteria ricaricabile, prima del primo impiego ricaricare completamente la batteria ricaricabile nella stazione di ricarica.

La batteria ricaricabile a ioni di litio può essere ricaricata in qualsiasi momento senza ridurne la durata. Un'interruzione dell'operazione di ricarica non danneggia la batteria ricaricabile.

40 | Italiano

La batteria ricaricabile Li-Ion è protetta dalla «Electronic Cell Protection (ECP)» contro lo scaricamento totale. In caso di batteria ricaricabile scarica, la lampada a batteria ricaricabile viene spenta tramite un collegamento di protezione.

► **Dopo lo spegnimento automatico della lampada a batteria ricaricabile non continuare a premere l'interruttore di avvio/arresto.** La batteria ricaricabile potrebbe venir danneggiata.

Per la rimozione della batteria ricaricabile **3** premere il tasto di sbloccaggio della batteria ricaricabile **4** ed estrarre, tirando verso la parte posteriore. la batteria ricaricabile dalla lampada. **Durante questa operazione non sforzare.**

Si prega di attenersi alle indicazioni relative allo smaltimento.

Uso

Messa in funzione

Applicazione della batteria ricaricabile

Applicare la batteria ricaricata **3** nell'impugnatura fino a percepirne lo scatto d'innesto e si trovi a filo con l'impugnatura.

Accendere/spegnere

► **La lampada a batteria ricaricabile genera un raggio di luce che esce dalla testa della lampada 1.**

Per la **messa in funzione** della lampada a batteria ricaricabile premere l'interruttore di avvio/arresto **2**.

Per **spegnere** la lampada a batteria ricaricabile premere nuovamente l'interruttore di avvio/arresto **2**.

Per risparmiare energia accendere la lampada a batteria ricaricabile solo se la stessa viene utilizzata.

Protezione contro lo scaricamento totale

La batteria ricaricabile Li-Ion è protetta dalla «Electronic Cell Protection (ECP)» contro lo scaricamento totale. In caso di batteria ricaricabile scarica, la lampada a batteria ricaricabile viene spenta tramite un collegamento di protezione.

Manutenzione ed assistenza

Manutenzione e pulizia

Se la batteria ricaricabile non dovesse più funzionare, rivolgersi ad un Centro per il Servizio Clienti elettrotensili Bosch autorizzato.

La lampada a batteria ricaricabile non richiede manutenzione e non contiene particolari che devono essere sostituiti o che necessitano manutenzione.

Per evitare danneggiamenti pulire l'insero in plastica della lampada a batteria ricaricabile esclusivamente con un panno asciutto e morbido. Non utilizzare detergenti oppure solventi.

Assistenza clienti e consulenza impieghi

Il servizio di assistenza risponde alle Vostre domande relative alla riparazione ed alla manutenzione del Vostro prodotto nonché concernenti le parti di ricambio. Disegni in vista esplosa ed informazioni relative alle parti di ricambio sono consultabili anche sul sito:

www.bosch-pt.com

Il team Bosch che si occupa della consulenza impieghi vi aiuterà in caso di domande relative ai nostri prodotti ed ai loro accessori.

In caso di richieste o di ordinazione di pezzi di ricambio, comunicare sempre il codice prodotto a 10 cifre riportato sulla targhetta di fabbricazione dell'elettrostrumento.

Italia

Officina Elettrostrumenti
Robert Bosch S.p.A.
Corso Europa, ang. Via Trieste 20
20020 LAINATE (MI)
Tel.: (02) 3696 2663
Fax: (02) 3696 2662
Fax: (02) 3696 8677
E-Mail: officina.elettrostrumenti@it.bosch.com

Svizzera

Sul sito www.bosch-pt.com/ch/it è possibile ordinare direttamente on-line i ricambi.
Tel.: (044) 8471513
Fax: (044) 8471553
E-Mail: Aftersales.Service@de.bosch.com

Trasporto

Le batterie ricaricabili agli ioni di litio contenute sono soggette ai requisiti di legge relativi a merci pericolose. Le batterie ricaricabili possono essere trasportate su strada tramite l'utente senza ulteriori precauzioni.

In caso di spedizione tramite terzi (es.: trasporto aereo oppure spedizioniere) devono essere osservati particolari requisiti relativi ad imballo e marcatura. In questo caso per la preparazione del pezzo da spedire è necessario ricorrere ad un esperto per merce pericolosa.

42 | Italiano

Spedire batterie ricaricabili solamente se la carcassa non è danneggiata. Coprire con nastro adesivo i contatti scoperti ed imballare la batteria ricaricabile in modo tale che non si muova nell'imballo.

Vi preghiamo di osservare anche eventuali ulteriori norme nazionali.

Smaltimento

Avviare ad un riciclaggio rispettoso dell'ambiente la lampada a batteria ricaricabile, gli accessori dismessi e gli imballaggi.

Non gettare lampade a batteria ricaricabile e batterie ricaricabili/batterie tra i rifiuti domestici!

Solo per i Paesi della CE:

Conformemente alla direttiva europea 2012/19/UE sui rifiuti di apparecchiature elettriche ed elettroniche, le lampade a batteria ricaricabile diventate inservibili e, in base alla direttiva 2006/66/CE, le batterie ricaricabili/batterie difettose o consumate devono essere raccolte separatamente ed essere inviate ad una riutilizzazione ecologica.

Per le batterie ricaricabili/le batterie non funzionanti rivolgersi al Consorzio:

Italia

Ecoelit
Viale Misurata 32
20146 Milano
Tel.: +39 02 / 4 23 68 63
Fax: +39 02 / 48 95 18 93

Svizzera

Batrec AG
3752 Wimmis BE

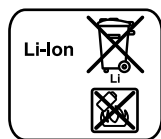
Batterie ricaricabili/Batterie:**Li-Ion:**

Si prega di tener presente le indicazioni riportate nel paragrafo «Trasporto», pagina 41.

Con ogni riserva di modifiche tecniche.

Nederlands

Veiligheidsvoorschriften

Veiligheidsvoorschriften voor acculampen



Lees alle veiligheidswaarschuwingen en alle voorschriften. Als de waarschuwingen en voorschriften niet worden opgevolgd, kan dit een elektrische schok, brand of ernstig letsel tot gevolg hebben.

- ▶ **Lees alle bijbehorende veiligheidsvoorschriften en aanwijzingen voor de accu of het elektrische gereedschap waarmee de accu is geleverd.**
- ▶ **Werk met de acculamp niet in een omgeving met explosiegevaar.**
- ▶ **Druk na het automatisch uitschakelen van de acculamp niet meer op de aan/uit-schakelaar.** De accu kan anders beschadigd worden.
- ▶ **Richt de lichtstraal niet op personen of dieren en kijk zelf niet in de lichtstraal, ook niet vanaf een grote afstand.**
- ▶ **Gebruik uitsluitend origineel Bosch-toebehoren.**
- ▶ **Dek de lampkop niet af terwijl de acculamp in werking is.** De acculamp wordt tijdens de werking warm en kan verbrandingen veroorzaken als de warmte zich ophoopt.
- ▶ **Gebruik de acculamp niet in het verkeer op de openbare weg.** De acculamp is niet goedgekeurd voor verlichting in het verkeer op de openbare weg.
- ▶ **Neem altijd de accu uit de acculamp voor werkzaamheden aan de lamp (zoals montage, onderhoud, enz.) en voor het vervoeren en opbergen van de lamp.**
- ▶ **Laat kinderen de acculamp niet gebruiken.** Deze is bestemd voor professioneel gebruik. Kinderen kunnen onbedoeld zichzelf of anderen verblinden.
- ▶ **Open de accu niet.** Er bestaat gevaar voor kortsluiting.
- ▶  **Bescherm de accu tegen hitte, bijvoorbeeld ook tegen voortdurend zonlicht, vuur, water en vocht.** Er bestaat explosiegevaar.
- ▶ **Voorkom aanraking van de niet-gebruikte accu met paperclips, munten, sleutels, spijkers, schroeven en andere kleine metalen voorwerpen die overbrugging van de contacten kunnen veroorzaken.** Kortsluiting tussen de accucontacten kan brandwonden of brand tot gevolg hebben.

44 | Nederlands

- ▶ **Bij verkeerd gebruik kan vloeistof uit de accu lekken. Voorkom contact daarmee. Spoel bij onvoorzien contact met water af. Wanneer de vloeistof in de ogen komt, dient u bovendien een arts te raadplegen.** Gelekte accuvloeistof kan tot huidirritaties en verbrandingen leiden.
- ▶ **Bij beschadiging en onjuist gebruik van de accu kunnen er dampen vrijkomen. Zorg voor frisse lucht en raadpleeg bij klachten een arts.** De dampen kunnen de luchtwegen irriteren.
- ▶ **Laad accu's alleen op in oplaadapparaten die door de fabrikant worden geadviseerd.** Voor een oplaadapparaat dat voor een bepaald type accu geschikt is, bestaat brandgevaar wanneer het met andere accu's wordt gebruikt.
- ▶ **Gebruik de accu alleen in combinatie met uw Bosch-product.** Alleen zo wordt de accu tegen gevaarlijke overbelasting beschermd.
- ▶ **Door scherpe voorwerpen, zoals bijv. spijkers of schroevendraaiers of door krachtinwerking van buitenaf kan de accu beschadigd worden.** Het kan tot een interne kortsluiting leiden en de accu doen branden, roken, exploderen of oververhitten.

Product- en vermogensbeschrijving

Gebruik volgens bestemming

De acculamp is bestemd voor het mobiel, ruimtelijk of in de tijd beperkt verlichten in droge binnen- en buitenruimtes en is niet geschikt voor de algemene verlichting van ruimtes.

Afgebeelde componenten

De componenten zijn genummerd zoals op de afbeelding van de acculamp op de pagina met afbeeldingen.

- 1 Lampkop
- 2 Aan/uit-schakelaar
- 3 Accu*
- 4 Accu-ontgrendelingsknop*

*Niet elk afgebeeld en beschreven toebehoren wordt standaard meegeleverd. Het volledige toebehoren vindt u in ons toebehorenprogramma.

Technische gegevens

Acculamp	GLI PocketLED	
Productnummer		3 601 D37 V..
Nominale spanning	V=	10,8
Brandduur, ca.	min/Ah	590
Lichtstroom	lm	80
Gewicht volgens EPTA-Procedure 01/2003	kg	0,3
Toegestane omgevingstemperatuur		
- bij het laden	°C	0...+45
- bij het gebruik* en bij opslag	°C	-20...+50
Aanbevolen accu's		GBA 10,8 V ...
Aanbevolen laadapparaten		AL 11 ..

* beperkt vermogen bij temperaturen < 0 °C

De kleurweergave van de verlichte objecten kan vervalst worden.

Montage

Accu opladen (toebehoren) (zie afbeelding A)

► **Gebruik alleen de oplaadapparaten die op de toebehorenpagina vermeld staan.** Alleen deze oplaadapparaten zijn afgestemd op de bij de acculamp gebruikte lithiumionaccu.

Opmerking: De accu wordt gedeeltelijk opgeladen geleverd. Om de volledige capaciteit van de accu te verkrijgen, laadt u voor het eerste gebruik de accu volledig in het oplaadapparaat op.

De lithiumionaccu kan op elk moment worden opgeladen zonder de levensduur te verkorten. Een onderbreking van het opladen schaadt de accu niet.

De lithiumionaccu is met „Electronic Cell Protection (ECP)“ tegen te sterk ontladen beschermd. Als de accu leeg is, wordt de acculamp door een veiligheidsschakeling uitgeschakeld.

► **Druk na het automatisch uitschakelen van de acculamp niet meer op de aan/uit-schakelaar.** De accu kan anders beschadigd worden.

Als u de accu **3** wilt verwijderen, drukt u op de ontgrendelingsknoppen **4** en trekt u de accu naar achteren uit de acculamp. **Forceer daarbij niet.**

Neem de voorschriften ten aanzien van de afvalverwijdering in acht.

Gebruik

Ingebruikneming

Accu plaatsen

Zet de opgeladen accu **3** in de greep tot deze merkbaar vastklikt en vlak op de greep aansluit.

In- en uitschakelen

- **De acculamp brengt een lichtstraal voort, die uit de lampkop 1 naar buiten komt.**

Als u de acculamp wilt **inschakelen**, drukt u de aan/uit-schakelaar **2** in.

Als u de acculamp wilt **uitschakelen**, drukt u de aan/uit-schakelaar **2** opnieuw in.

Om energie te besparen, schakelt u de acculamp alleen in wanneer u deze gebruikt.

Bescherming tegen te sterk ontladen

De lithiumionaccu is met „Electronic Cell Protection (ECP)“ tegen te sterk ontladen beschermd. Als de accu leeg is, wordt de acculamp door een veiligheidsschakeling uitgeschakeld.

Onderhoud en service

Onderhoud en reiniging

Neem contact op met een erkende klantenservicewerkplaats voor Bosch elektrische gereedschappen als de accu niet meer naar behoren werkt.

De acculamp is onderhoudsvrij en heeft geen delen die vervangen of onderhouden moeten worden.

Reinig het venster van de acculamp alleen met een droge, zachte doek, om beschadigingen te voorkomen. Gebruik geen reinigings- of oplosmiddelen.

Klantenservice en gebruikadviezen

Onze klantenservice beantwoordt uw vragen over reparatie en onderhoud van uw product en over vervangingsonderdelen. Explosietekeningen en informatie over vervangingsonderdelen vindt u ook op:

www.bosch-pt.com

Het Bosch-team voor gebruikadviezen helpt u graag bij vragen over onze producten en toebehoren.

Vermeld bij vragen en bestellingen van vervangingsonderdelen altijd het uit tien cijfers bestaande productnummer volgens het typeplaatje van het product.



Nederland

Tel.: (076) 579 54 54

Fax: (076) 579 54 94

E-mail: gereedschappen@nl.bosch.com

België

Tel.: (02) 588 0589

Fax: (02) 588 0595

E-mail: outillage.gereedschap@be.bosch.com

Vervoer

Op de meegeleverde lithiumionaccu's zijn de eisen voor het vervoer van gevaarlijke stoffen van toepassing. De accu's kunnen door de gebruiker zonder verdere voorwaarden over de weg worden vervoerd.

Bij de verzending door derden (bijv. luchtvervoer of expeditiebedrijf) moeten bijzondere eisen ten aanzien van verpakking en markering in acht worden genomen. In deze gevallen moet bij de voorbereiding van de verzending een deskundige voor gevaarlijke goederen worden geraadpleegd.

Verzend accu's alleen als de behuizing onbeschadigd is. Plak blootliggende contacten af en verpak de accu zodanig dat deze niet in de verpakking beweegt.

Neem ook eventuele overige nationale voorschriften in acht.

Afvalverwijdering



Acculampen, toebehoren en verpakkingen dienen op een voor het milieu verantwoorde wijze te worden gerecycled.

Gooi acculampen, accu's en batterijen niet bij het huisvuil.

Alleen voor landen van de EU:



Volgens de Europese richtlijn 2012/19/EU over elektrische en elektronische oude apparaten moeten niet meer bruikbare acculampen en volgens richtlijn 2006/66/EG moeten defecte of lege accu's en batterijen apart worden ingezameld en op een voor het milieu verantwoorde wijze worden hergebruikt.

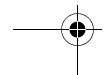
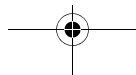

48 | Dansk

Accu's en batterijen:**Li-ion:**

Lees de aanwijzingen in het gedeelte „Vervoer”, pagina 47 en neem deze in acht.

Wijzigingen voorbehouden.

Dansk

Sikkerhedsinstrukser

Sikkerhedsinstrukser til akku-lampen



Læs alle sikkerhedsinstrukser og anvisninger. I tilfælde af manglende overholdelse af sikkerhedsinstrukserne og anvisningerne er der risiko for elektrisk stød, brand og/eller alvorlige kvæstelser.

- ▶ Læs og overhold venligst alle sikkerhedsinstrukser og anvisninger, der er vedlagt akkuen eller el-værktøjet, som akkuen leveres sammen med.
- ▶ Arbejd ikke med akku-lampen i eksplosionsfarlige omgivelser.
- ▶ Tryk efter automatisk slukning af akku-lampen ikke mere på start-stop-kontakten. Akkuen kan blive beskadiget.
- ▶ Ret ikke lysstrålen mod personer eller dyr og ret ikke blikket ind i lysstrålen, heller ikke fra stor afstand.
- ▶ Brug kun originalt tilbehør fra Bosch.
- ▶ Tildæk ikke lyshovedet, så længe akku-lampen er i brug. Lyshovedet bliver varm under brug og kan føre til kvæstelser, hvis denne varme ophobes.
- ▶ Brug ikke akku-lampen i trafikken. Akku-lampen er ikke godkendt til belysning i trafikken.
- ▶ Tag akkuen ud af akku-lampen, før der arbejdes på akku-lampen (f. eks. montering, vedligeholdelse osv.) og før den transporteres og lægges til opbevaring.

- ▶ **Børn må ikke anvende akku-lampen.** Den er beregnet til professionel brug. Børn kan utilsigtet komme til at blæde sig selv eller personer.
- ▶ **Åben ikke akkuen.** Fare for kortslutning.
- ▶  **Beskyt akkuen mod varme (f.eks. også mod varige solstråler, brand, vand og fugtighed).** Fare for eksplosion.
- ▶ **Ikke benyttede akku'er må ikke komme i berøring med kontorclips, mønter, nøgler, søm, skruer eller andre små metalgenstande, da disse kan kortslutte kontakterne.** En kortslutning mellem batteri-kontakterne øger risikoen for personskader i form af forbrændinger.
- ▶ **Hvis akku'en anvendes forkert, kan der slippe væske ud af akku'en. Undgå at komme i kontakt med denne væske. Hvis det alligevel skulle ske, skylles med vand. Søg læge, hvis væsken kommer i øjnene.** Akku-væske kan give hudirritation eller forbrændinger.
- ▶ **Beskadiges akkuen eller bruges den forkert, kan der sive dampe ud. Tilfør frisk luft og søg læge, hvis du føler dig utilpas.** Dampene kan irritere luftvejene.
- ▶ **Oplad kun akku'er i ladeaggregater, der er anbefalet af fabrikanten.** Et ladeaggregat, der er egnet til en bestemt type batterier, må ikke benyttes med andre batterier – brandfare.
- ▶ **Anvend kun akkuen i forbindelse med dit Bosch produkt.** Kun på denne måde beskyttes akkuen mod farlig overbelastning.
- ▶ **Akkuen kan blive beskadiget af spidse genstande som f.eks. nåle eller skrue-trækkere eller ekstern kraftpåvirkning.** Der kan opstå indvendig kortslutning, så akkuen kan antændes, ryge, eksplodere eller overophedes.

Beskrivelse af produkt og ydelse

Beregnet anvendelse

Akku-lampen er beregnet til kontant, rumligt og tidsmæssigt begrænset oplysning i tørre indendørs- og udendørsområder og er ikke beregnet til brug som generel rumbelysning.

Illustrerede komponenter

Nummereringen af de illustrerede komponenter refererer til illustrationen af akku-lampen på illustrationssiden.

50 | Dansk

- 1 Lampehoved
- 2 Start-stop-kontakt
- 3 Akku*
- 4 Akku-udløserknop*

*Tilbehør, som er illustreret og beskrevet i brugsanvisningen, er ikke indeholdt i leveringen. Det fuldstændige tilbehør findes i vores tilbehørsprogram.

Tekniske data

Akku-lampe	GLI PocketLED	
Typenummer		3 601 D37 V..
Nominal spænding	V=	10,8
Tændetid, ca.	min/Ah	590
Lysstrøm	lm	80
Vægt svarer til EPTA-Procedure 01/2003	kg	0,3
Tilladt omgivelsestemperatur		
- ved opladning	°C	0...+45
- ved drift* og opbevaring	°C	-20...+50
Anbefalede batterier		GBA 10,8 V ...
Anbefalede ladere		AL 11 ..

*begrænset effekt ved temperaturer <0 °C

Farvegengivelsen af de belyste genstande kan være forvrænget.

Montering**Opladning af akku (tilbehør) (se Fig. A)**

► **Brug kun de ladeaggregater, der findes på tilbehørssiden.** Kun disse ladeaggregater er afstemt i forhold til den Li-ion-akku, der bruges på din akku-lampe.

Bemærk: Akkuen er til dels oplades ved udleveringen. For at sikre at akkuen fungerer 100 % oplades akkuen helt før første ibrugtagning.

Li-ion-akkuen kan oplades til enhver tid, uden at levetiden forkortes. En afbrydelse af opladningen beskadiger ikke akkuen.

Li-ion-akkuen er beskyttet mod afladning med „Electronic Cell Protection (ECP)“. Er akkuen afladet, slukkes akku-lampen med en beskyttelseskontakt.

- **Tryk efter automatisk slukning af akku-lampen ikke mere på start-stop-kontakten.** Akkuen kan blive beskadiget.

Akkuen tages ud **3** ved at trykke på udløsertasterne **4** og trække akkuen bagud og ud af akku-lampen. **Undgå brug af vold.**

Læs og overhold henvisningerne mhr. bortskaffelse.

Brug

Ibrugtagning

Isæt akku

Anbring den ladede akku **3** i grebet, til den falder rigtigt i hak og flugter med grebets kant.

Tænd/sluk

- **Akku-lampen udsender en lysstråle, der kommer ud af lyshovedet 1.**

Tryk til **ibrugtagning** af akku-lampen på start-stop-kontakten **2**.

Akku-lampen **slukkes** ved at trykke på start-stop-kontakten **2** en gang til.

For at spare på energien bør du kun tænde for akku-lampen, når du bruger den.

Beskyttelse mod dybdeafledning

Li-ion-akkuen er beskyttet mod afladning med „Electronic Cell Protection (ECP)“. Er akkuen afladet, slukkes akku-lampen med en beskyttelseskontakt.

Vedligeholdelse og service

Vedligeholdelse og rengøring

Når akkuen ikke fungerer mere, bedes du kontakte et autoriseret serviceværksted for Bosch el-værktøj.

Akku-lampen er vedligeholdelsesfri og består ikke af dele, der skal skiftes eller vedligeholdes.

Rengør kun kunststoffskenen på akku-lampen med en tør, blød klud for at undgå beskadigelser. Anvend ikke rengørings- eller opløsningsmidler.

Kundeservice og brugerrådgivning

Kundeservice besvarer dine spørgsmål vedr. reparation og vedligeholdelse af dit produkt samt reservedele. Eksplosionstegninger og informationer om reservedele findes også under:

www.bosch-pt.com

Bosch brugerrådgivningsteamet vil gerne hjælpe dig med at besvare spørgsmål vedr. vores produkter og deres tilbehør.

Produktets 10-cifrede typenummer (se typeskilt) skal altid angives ved forespørgsler og bestilling af reservedele.

Dansk

Bosch Service Center

Telegrafvej 3

2750 Ballerup

På www.bosch-pt.dk kan der online bestilles reservedele eller oprettes en reparations ordre.

Tlf. Service Center: 44898855

Fax: 44898755

E-Mail: vaerktoej@dk.bosch.com

Transport

De indeholdte Li-Ion-akkuer overholder bestemmelserne om farligt gods. Akkuerne kan transporteres af brugeren på offentlig vej uden yderligere pålæg.

Ved forsendelse gennem tredjemand (f.eks.: lufttransport eller spedition) skal særlige krav vedr. emballage og mærkning overholdes. Her skal man kontakte en faregods-ekspert, før forsendelsesstykket forberedes.

Send kun akkuer, hvis huset er ubeskadiget. Tilkøb åbne kontakter og indpak akkuen på en sådan måde, at den ikke kan bevæge sig i emballagen.

Følg venligst også eventuelle, videreførende, nationale forskrifter.

Bortskaffelse



Akku-lamper, tilbehør og emballage skal genbruges på en miljøvenlig måde.

Smid ikke akku-lamper og akkuer/batterier ud sammen med det almindelige husholdningsaffald!

Gælder kun i EU-lande:

Iht. det europæiske direktiv 2012/19/EU om affald af elektrisk og elektronisk udstyr skal ikke mere brugbare akku-lamper og iht. direktiv 2006/66/EF skal defekte eller udtjente akkuer/batterier samles separat og genbruges iht. gældende miljøforskrifter.

Akkuer/batterier:**Li-Ion:**

Læs og overhold henvisningerne i afsnit „Transport“, side 52.

Ret til ændringer forbeholdes.

Svenska

Säkerhetsanvisningar

Säkerhetsanvisningar för sladdlösa lampor

Läs noga igenom alla säkerhetsanvisningar och instruktioner. Fel som uppstår till följd av att säkerhetsanvisningarna och instruktionerna inte följts kan orsaka elstöt, brand och/eller allvarliga personskador.

- ▶ **Läs noga igenom alla säkerhetsanvisningar och instruktioner som bifogats batteriet eller batteriet som levererats med elverktyget.**
- ▶ **Den sladdlösa lampan får inte användas i explosionsfarlig omgivning.**
- ▶ **Tryck inte på strömställaren Till/Från efter det den sladdlösa lampan automatiskt släckts.** Risk finns för att batterimodulen skadas.
- ▶ **Rikta aldrig ljusstrålen mot personer eller djur och rikta inte heller själv blicken mot ljusstrålen även om du står på längre avstånd.**
- ▶ **Använd endast original Bosch tillbehör.**

54 | Svenska

- ▶ **Täck inte över lamphuvudet när den sladdlösa lampan är påkopplad.** Lamphuvudet blir varmt under drift och kan förorsaka brännskada om hettan samlas.
- ▶ **Använd inte den sladdlösa lampan för vägtrafik.** Den sladdlösa lampan är inte godkänd för vägtrafik.
- ▶ **Ta bort batterierna ur den sladdlösa lampan vid alla åtgärder på lampan (t. ex. montering, service etc.) samt vid transport och lagring.**
- ▶ **Låt inte barn använda den sladdlös lampan.** Den är avsedd för yrkesmässig användning. Risk finns att barn bländar sig själv eller andra personer.
- ▶ **Öppna inte batteriet.** Detta kan leda till kortslutning.
- ▶  **Skydda batteriet mot hög värme som t. ex. längre solbestrålning, eld, vatten och fukt.** Explosionsrisk föreligger.
- ▶ **Håll gem, mynt, nycklar, spikar, skruvar och andra små metallföremål på avstånd från reservbatterier för att undvika en bygling av kontakterna.** En kortslutning av batteriets kontakter kan leda till brännskador eller brand.
- ▶ **Om batteriet används på fel sätt finns risk för att vätska rinner ur batteriet. Undvik kontakt med vätskan. Vid oavsiktlig kontakt spola med vatten. Om vätska kommer i kontakt med ögonen uppsök dessutom läkare.** Batterivätskan kan medföra hudirritation och brännskada.
- ▶ **I skadat eller felanvänt batteri kan ångor uppstå. Tillför friskluft och uppsök läkare vid åkomor.** Ångorna kan leda till irritation i andningsvägarna.
- ▶ **Ladda batterierna endast i de laddare som tillverkaren rekommenderat.** Om en laddare som är avsedd för en viss typ av batterier används för andra batterityper finns risk för brand.
- ▶ **Använd batteriet endast för produkter från Bosch.** På så sätt skyddas batteriet mot farlig överbelastning.
- ▶ **Batteriet kan skadas av vassa föremål som t. ex. spikar eller skruvmejslar eller på grund av yttre påverkan.** En intern kortslutning kan uppstå och rök, explosion eller överhettning kan förekomma hos batteriet.

Produkt- och kapacitetsbeskrivning

Ändamålsenlig användning

De sladdlösa lamporna är avsedda för mobil, rumsligt och tidsmässigt begränsad belysning av torra utrymmen inomhus och utomhus och är inte lämpliga för allmän belysning i ett rum.

Illustrerade komponenter

Numreringen av komponenterna hänvisar till illustrationen av den sladdlösa lampan på grafiksidan.

- 1 Lamphuvud
- 2 Strömställare Till/Från
- 3 Batteri*
- 4 Batteriets upplåsningsknapp*

*** I bruksanvisningen avbildat och beskrivet tillbehör ingår inte i standardleveransen. I vårt tillbehörsprogram beskrivs allt tillbehör som finns.**

Tekniska data

Sladdlös lampa	GLI PocketLED	
Produktnummer		3 601 D37 V..
Märkspänning	V=	10,8
Lystid, ca	min/Ah	590
Ljusström	lm	80
Vikt enligt EPTA-Procedure 01/2003	kg	0,3
Tillåten omgivningstemperatur		
– vid laddning	°C	0...+45
– vid drift* och lagring	°C	–20...+50
Rekommenderade batterier		GBA 10,8V ...
Rekommenderade laddare		AL 11 ..

* Begränsad effekt vid temperaturer < 0 °C

Färgåtergivningen av belysta objekt kan bli felaktig.

Montage

Batteriets laddning (tillbehör) (se bild A)

► **Använd endast de laddare som anges på tillbehörssidan.** Endast denna typ av laddare är anpassad till det litium-jonbatteri som används i den sladdlösa lampan.

Anvisning: Batteriet levereras ofullständigt uppladdat. För full effekt ska batteriet före första användningen laddas upp i laddaren.

Litiumjonbatteriet kan när som helst laddas upp eftersom detta inte påverkar livslängden. Batteriet skadas inte om laddning avbryts.

56 | Svenska

Litium-jonbatteriet är genom "Electronic Cell Protection (ECP)" skyddat mot djupurladdning. Vid urladdat batteri släcker skyddskopplingen den sladdlösa lampan.

► **Tryck inte på strömställaren Till/Från efter det den sladdlösa lampan automatiskt släckts.** Risk finns för att batterimodulen skadas.

Ta bort batterimodulen **3** genom att trycka på uppläsningssknappen **4** och dra sedan batterimodulen bakåt ur lampan. **Bruka inte våld.**

Beakta anvisningarna för avfallshantering.

Drift

Driftstart

Insättning av batteri

Skjut in den uppladdade batterimodulen **3** i handtaget tills den tydligt snäpper fast och ligger i plan med handtaget.

In- och urkoppling

► **Den sladdlösa lampan alstrar en ljusstråle som ges ut genom lamphuvudet 1.**

Tryck strömställaren Till/Från **2** för **att tända** den sladdlösa lampan.

Tryck på nytt strömställaren Till/Från **2** för **att släcka** den sladdlösa lampan.

För att spara energi, koppla på den sladdlösa lampan endast när du vill använda den.

Djupurladdningsskydd

Litium-jonbatteriet är genom "Electronic Cell Protection (ECP)" skyddat mot djupurladdning. Vid urladdat batteri släcker skyddskopplingen den sladdlösa lampan.

Underhåll och service

Underhåll och rengöring

Kontakta en auktoriserad serviceverkstad för Bosch-elverktyg när batteriet inte längre är funktionsdugligt.

Den sladdlösa lampan är underhållsfri och har inga delar som behöver bytas ut eller underhållas.

Rengör den sladdlösa lampans plastglas endast med en torr, mjuk trasa för att inte skada glaset. Använd inte rengörings- eller lösningsmedel.

Kundtjänst och användarrådgivning

Kundservicen ger svar på frågor beträffande reparation och underhåll av produkter och reservdelar. Sprängskisser och information om reservdelar hittar du på:

www.bosch-pt.com

Bosch användarrådgivningsteamet hjälper gärna vid frågor som gäller våra produkter och tillbehör.

Ange alltid vid förfrågningar och reservdelsbeställningar det 10-siffriga produktnumret som finns på produktens typskylt.

Svenska

Bosch Service Center
Telegrafvej 3
2750 Ballerup
Danmark
Tel.: (08) 7501820 (inom Sverige)
Fax: (011) 187691

Transport

De litiumjonbatterier som ingår är underkastade kraven för farligt gods. Användaren kan utan ytterligare förpliktelser transportera batterierna på allmän väg.

Vid transport genom tredje person (t. ex. flygfrakt eller spedition) ska speciella villkor för förpackning och märkning beaktas. I detta fall bör vid förberedelse av transport en expert för farligt gods konsulteras.

Batterier får försändas endast om höljet är oskadat. Tejpa öppna kontakter och förpacka batteriet så att det inte kan röras i förpackningen.

Beakta även tillämpliga nationella föreskrifter.

Avfallshantering



Sladdlösa lampor, tillbehör och förpackning ska omhändertas på miljövänligt sätt för återvinning.

Släng inte sladdlösa lampor och inte heller batterier i hushållsavfall!

Endast för EU-länder:



Enligt europeiska direktivet 2012/19/EU för elektriska och elektroniska apparater måste obrukbara batteridrivna lampor och enligt europeiska direktivet 2006/66/EG felaktiga eller förbrukade batterier separat omhändertas och på miljövänligt sätt lämnas in för återvinning.

58 | Norsk

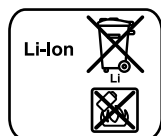
Sekundär-/primärbatterier:**Li-jon:**

Beakta anvisningarna i avsnittet "Transport", sida 57.

Ändringar förbehålles.

Norsk

Sikkerhetsinformasjon

Sikkerhetsinformasjon for batterilamper

Les gjennom alle advarslene og anvisningene. Feil ved overholdelsen av advarslene og nedenstående anvisninger kan medføre elektriske støt, brann og/eller alvorlige skader.

- ▶ Les og følg alle sikkerhetsanvisningene og instruksene som er vedlagt batteriet eller elektroverktøyet som batteriet ble levert med.
- ▶ Ikke arbeid med batterilampen i eksplosjonsfarlige omgivelser.
- ▶ Trykk etter automatisk utkobling av batterilampen ikke videre på på-/av-bryteren. Batteriet kan ta skade.
- ▶ Rett aldri lysstrålen mot personer eller dyr og se ikke selv inn i lysstrålen, heller ikke fra en stor avstand.
- ▶ Bruk kun originalt Bosch-tilbehør.
- ▶ Dekk ikke til lampehodet når batterilampen er i drift. Lampehodet oppvarmes i drift og kan forårsake forbrenninger hvis varmen ikke kan sirkulere.
- ▶ Ikke bruk batterilampen i trafikken. Batterilampen er ikke godkjent til belysning i trafikken.
- ▶ Ta batteriet ut av batterilampen før alle arbeider på batterilampen (f. eks. montering, vedlikehold etc.) utføres og ved transport og oppbevaring.

- ▶ **La ikke barn bruke batterilampen.** Den er beregnet til profesjonell bruk. Barn kan ufrivillig blende andre personer eller seg selv.
- ▶ **Batteriet må ikke åpnes.** Det er fare for kortslutning.
- ▶  **Beskytt batteriet mot varme, f. eks. også mot permanent solinnvirkning, ild, vann og fuktighet.** Det er fare for eksplosjoner.
- ▶ **Hold batteriet som ikke er i bruk unna binders, mynter, nøkler, spikre, skruer eller andre mindre metallgjenstander, som kan lage en forbindelse mellom kontaktene.** En kortslutning mellom batterikontaktene kan føre til forbrenninger eller brann.
- ▶ **Ved gal bruk kan det lekke væske ut av batteriet. Unngå kontakt med denne væsken. Ved tilfeldig kontakt må det skylles med vann. Hvis det kommer væske i øynene, må du i tillegg oppsøke en lege.** Batterivæske som renner ut kan føre til irritasjoner på huden eller forbrenninger.
- ▶ **Ved skader og usakkyndig bruk av batteriet kan det slippe ut damp. Tilfør frisk luft og gå til lege hvis det oppstår helseproblemer.** Dampene kan irritere åndedretsorganene.
- ▶ **Lad batteriet kun opp i ladeapparater som er anbefalt av produsenten.** Det oppstår brannfare hvis et ladeapparat som er egnet til en bestemt type batterier, brukes med andre batterier.
- ▶ **Bruk batteriet kun i kombinasjon med Bosch produktet.** Kun slik beskyttes batteriet mot farlig overbelastning.
- ▶ **Batteriet kan bli skadet av spisse gjenstander som spiker eller skrutrekker eller på grunn av påvirkning fra ytre krefter.** Resultat kan bli intern kortslutning, og det kan da komme røyk fra batteriet, eller batteriet kan ta fyr, eksplodere eller bli overopphetet.

Produkt- og ytelsesbeskrivelse

Formålmessig bruk

Den batteridrevne lampen er beregnet for midlertidig belysning i tørre rom forskjellige steder innen- og utendørs. Den er ikke egnet for generell rombelysning.

Illustrerte komponenter

Nummereringen av de illustrerte komponentene gjelder for bildet av batterilampen på illustrasjonssiden.

60 | Norsk

- 1 Lampehode
- 2 På-/av-bryter
- 3 Batteri*
- 4 Batteri-låsetast*

*Illustrert eller beskrevet tilbehør inngår ikke i standard-leveransen. Det komplette tilbehøret finner du i vårt tilbehørsprogram.

Tekniske data

Batteri-lampe	GLI PocketLED	
Produktnummer		3 601 D37 V..
Nominell spenning	V=	10,8
Lysvarighet, ca.	min/Ah	590
Lysstrøm	i	80
Vekt tilsvarende EPTA-Procedure 01/2003	kg	0,3
Tillatt omgivelsestemperatur		
- ved lading	°C	0...+45
- ved drift og lagring	°C	-20...+50
Anbefalte batterier		GBA 10,8 V ...
Anbefalte ladere		AL 11 ..

* Redusert ytelse ved temperatur < 0 °C

Det kan hende at gjengivelsen av fargen på de belyste objektene ikke blir helt riktig.

Montering**Opplading av batteriet (tilbehør) (se bilde A)**

► **Bruk kun ladeapparatene som er angitt på tilbehørssiden.** Kun disse ladeapparatene er tilpasset til Li-ion-batteriet som brukes i batterilampen.

Merk: Batteriet leveres delvis oppladet. For å sikre full effekt fra batteriet, må du lade det fullstendig opp i ladeapparatet før førstegangs bruk.

Litium-ion-batteriet kan lades opp til enhver tid uten at levetiden forkortes. Det skader ikke batteriet å avbryte oppladingen.

Li-ion-batteriet er beskyttet av «Electronic Cell Protection (ECP)» mot total utlading. Når batteriet er utladet, kobles batterilampen ut med en beskyttelseskobling.

- **Trykk etter automatisk utkobling av batterilampen ikke videre på på-/av-bryteren.** Batteriet kan ta skade.

Til fjerning av batteriet **3** trykker du opplåsingstastene **4** og trekker batteriet bakover ut av batterilampen. **Ikke bruk makt.**

Følg informasjonene om kassering.

Bruk

Igangsetting

Innsetting av batteriet

Sett det oppladde batteriet **3** inn i håndtaket til dette går følbart i lås og ligger kant i kant på håndtaket.

Inn-/utkobling

- **Batterilampen lager en lysstråle som kommer ut av lampehodet 1.**

Til **igangsetting** av batteri-lampen må du trykke på på-/av-bryteren **2**.

Til **utkobling** av batteri-lampen må du trykke på på-/av-bryteren **2** igjen.

Slå batteri-lampen kun på når du bruker den for å spare energi.

Beskyttelse mot total utlading

Li-ion-batteriet er beskyttet av «Electronic Cell Protection (ECP)» mot total utlading. Når batteriet er utladet, kobles batterilampen ut med en beskyttelseskobling.

Service og vedlikehold

Vedlikehold og rengjøring

Hvis batteriet ikke lenger er funksjonsdyktig, må du henvende deg til en autorisert kundeservice for Bosch-elektroverktøy.

Batterilampen er vedlikeholdsfri og inneholder ingen deler som må skiftes eller vedlikeholdes.

Rengjør kunststoffskiven på batteri-lampen kun med en tørr, myk klut, for å unngå skader. Ikke bruk rengjørings- eller løsemidler.

62 | Norsk**Kundeservice og rådgivning ved bruk**

Kundeservicen svarer på dine spørsmål om reparasjon og vedlikehold av produktet samt om reservedeleler. Sprengskisser og informasjon om reservedeler finner du også på:

www.bosch-pt.com

Bosch rådgivningsteamet hjelper deg gjerne ved spørsmål angående våre produkter og deres tilbehør.

Ved alle forespørsler og reservedelsbestillinger må du oppgi det 10-sifrede produkt-nummeret som er angitt på produktets typeskilt.

Norsk

Robert Bosch AS
Postboks 350
1402 Ski
Tel.: 64 87 89 50
Faks: 64 87 89 55

Transport

Li-ion-batteriene i verktøyet underligger kravene for farlig gods. Batteriene kan transporteres på veier av brukeren uten ytterligere krav.

Ved forsendelse gjennom tredje personer (f. eks.: lufttransport eller spedisjon) må det oppfylles spesielle krav til emballasje og merking. Du må da konsultere en ekspert for farlig gods ved forberedelse av forsendelsen.

Send batterier kun hvis huset ikke er skadet. Lim igjen de åpne kontaktene og pakk batteriet slik at det ikke beveger seg i emballasjen.

Ta også hensyn til eventuelle videreførende nasjonale forskrifter.

Deponering

Batteri-lamper, tilbehør og emballasje må leveres inn til miljøvennlig gjenvinning.

Batterilamper og batterier må ikke kastes i vanlig søppel!

Kun for EU-land:

Iht. det europeiske direktivet 2012/19/EU om gamle elektriske og elektroniske apparater må batterilamper som ikke lenger kan brukes og iht. direktivet 2006/66/EC må defekte eller oppbrukte batterier/oppladbare batterier samles inn adskilt og leveres inn til en miljøvennlig resirkulering.

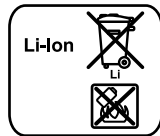
Batterier/oppladbare batterier:**Li-ion:**

Ta hensyn til informasjonene i avsnittet «Transport», side 62.

Rett til endringer forbeholdes.

Suomi

Turvallisuusohjeita

Akkuvalaisimen turvallisuusohjeet



Lue kaikki turvallisuus- ja muut ohjeet. Turvallisuusohjeiden noudattamisen laiminlyönti saattaa johtaa sähköiskuun, tulipaloon ja/tai vakavaan loukkaantumiseen.

- ▶ **Lue ja noudata kaikkia turvallisuus- ja muita ohjeita, joita toimitetaan akun tai akun kanssa toimitetun sähkötyökalun kanssa.**
- ▶ **Älä koskaan työskentele akkuvalaisimen kanssa räjähdysohjeellisessa ympäristössä.**
- ▶ **Älä enää paina käynnistyskytkintä akkuvalaisimen automaattisen poiskytken jälkeen.** Akku saattaa vahingoittua.
- ▶ **Älä koskaan suuntaa valosädettä ihmisiin tai eläimiin, älä myös itse katso valosäteeseen edes kaukaa.**
- ▶ **Käytä vain alkuperäisiä Bosch-lisätarvikkeita.**
- ▶ **Älä peitä lampun päätä akkuvalaisimen ollessa käytössä.** Lampun pää kuumenee käytössä ja saattaa aiheuttaa palovamman, jos kuumuus patoutuu.
- ▶ **Älä käytä akkuvalaisinta tieliikenteessä.** Akkuvalaisimen käyttö valaisemiseen tieliikenteessä ei ole sallittua.

64 | Suomi

- ▶ **Irrota aina akku akkuvälisistä ennen kaikkia siihen kohdistuvia töitä (esim. asennus, huolto jne.) sekä akkuvälisistä kuljettaessa ja säilytettäessä.**
- ▶ **Älä anna lasten käyttää akkuvälisiä ilman valvontaa.** Se on tarkoitettu ammattimaiseen käyttöön. Lapset voivat sokaista itseään tai muita ihmisiä tahattomasti.
- ▶ **Älä avaa akkua.** On olemassa oikosulun vaara.
- ▶  **Suojaa akku kuumuudelta esim. myös pitkäaikaiselta auringonpaisteelta, tulelta, vedeltä ja kosteudelta.** On olemassa räjähdysvaara.
- ▶ **Pidä irrallista akkua loitolla metalliesineistä, kuten paperiliittimistä, koloista, avaimista, nauloista, ruuveista tai muista pienistä metalliesineistä, jotka voivat oikosulkea akun koskettimet.** Akkukoskettimien välinen oikosulku saattaa aiheuttaa palovammoja tai johtaa tulipaloon.
- ▶ **Väärästä käytöstä johtuen akusta saattaa vuotaa nestettä. Vältä koskettamasta nestettä. Jos nestettä vahingossa joutuu iholle, huuhtelee kosketuskoh- ta vedellä. Jos nestettä pääsee silmiin, tarvitaan tämän lisäksi lääkärin apua.** Akusta vuotava neste saattaa aiheuttaa ärsytystä ja palovammoja.
- ▶ **Jos akku vaurioituu tai sitä käytetään asiaankuulumattomalla tavalla, siitä saattaa purkautua höyryjä. Tuuleta raikkaalla ilmalla ja hakeudu lääkärin luo, jos ilmenee haittoja.** Höyryt voivat ärsyttää hengitystiehyeyttä.
- ▶ **Lataa akku vain valmistajan suosittelemassa latauslaitteessa.** Latauslaite, joka soveltuu määrätyntyyppiselle akulle, saattaa muodostaa tulipalovaaran erilaista akkua ladattaessa.
- ▶ **Käytä akkua ainoastaan yhdessä Bosch-tuotteesi kanssa.** Vain täten suojaat akkusi vaaralliselta ylikuormitukselta.
- ▶ **Terävät esineet (esim. naulat ja ruuvitaltat) tai kuoreen kohdistuvat iskut voivat vaurioittaa akkua.** Silloin voi syntyä sisäinen oikosulku ja akku voi syttyä palaamaan, muodostaa savua, räjähtää tai ylikuumentua.

Tuotekuvaus

Määräyksenmukainen käyttö

Akkuvälisin on mukana kuljetettava välisin, joka on tarkoitettu kuivien sisä- ja ulko-tilojen eri kohteiden ajallisesti rajoitettuun valaisuun. Se ei sovellu huoneiden tavanomaiseksi valaisimeksi.

Kuvassa olevat osat

Kuvassa olevien osien numerointi viittaa grafiikkasivussa olevaan akkuvalaisimen kuvaan.

- 1 Lampun pää
- 2 Käynnistyskytkin
- 3 Akku*
- 4 Akun vapautuspainike*

*Kuvassa tai selostuksessa esiintyvää lisätarvikke ei kuulu vakiotoimitukseen. Löydät täydellisen tarvikeluettelon tarvikeohjelmastamme.

Tekniset tiedot

Akkuvalaisin		GLI PocketLED
Tuotenumero		3 601 D37 V..
Nimellisjännite	V=	10,8
Valaisuaika, n.	min/Ah	590
Valovirta	lm	80
Paino vastaa EPTA-Procedure 01/2003	kg	0,3
Sallittu ympäristön lämpötila		
– ladattaessa	°C	0...+45
– käytössä* ja säilytyksessä	°C	–20...+50
Suosittelut akut		GBA 10,8 V ...
Suosittelut latauslaitteet		AL 11 ..

* rajoitettu tehokkuus, kun lämpötilat < 0 °C

Valaistujen esineiden värit saattavat näkyä vääristyneinä.

Asennus

Akun lataus (lisätarvike) (katso kuva A)

► Käytä vain tarvikesivulla mainittuja latauslaitteita. Vain nämä latauslaitteet on sovitettu akkuvalaisimessasi käytettävälle litiumioniakulle.

Huomio: Akku toimitetaan osittain ladattuna. Jotta akun täysi teho voitaisiin taata, tulee akku ennen ensimmäistä käyttöönottoa ladata täyteen latauslaitteessa.

Litiumioniakkua voidaan ladata milloin vain lyhentämättä akun elinikää. Latauksen keskeytys ei vaurioita akkua.

66 | Suomi

Elektroninen kennojen suojaus "Electronic Cell Protection (ECP)" suojaa litiumioniakkua syväpurkaukselta. Akun tyhjetessä suojajytkentä sammuttaa akkuvälisimen.

► **Älä enää paina käynnistyskytkintä akkuvälisimen automaattisen poiskytkennän jälkeen.** Akku saattaa vahingoittua.

Irrota akku **3** painamalla lukkopainikkeita **4** ja vetämällä akku taaksepäin ulos akkuvälisimestä. **Älä käytä voimaa tähän.**

Ota huomioon hävitysohjeet.

Käyttö

Käyttöönotto

Akun asennus

Työnnä ladattu akku **3** kahvaan, kunnes se lukkiutuu tuntuvasti ja asettuu tasaisesti kiinni kahvaan.

Käynnistys ja pysäytys

► **Akkuvälisain tuottaa valosäteen, joka säteilee lamppupästä 1.**

Sytytä akkuvälisain painamalla käynnistyskytkintä **2**.

Sammuta akkuvälisain painamalla käynnistyskytkintä **2** uudelleen.

Sammuta energiansäästön takia akkuvälisain, kun et käytä sitä.

Syväpurkaussuoja

"Electronic Cell Protection (ECP)" suojaa litiumioniakkua syväpurkaukselta. Akun tyhjetessä suojajytkentä sammuttaa akkuvälisimen.

Hoito ja huolto

Huolto ja puhdistus

Jos akku ei enää toimi, käänny Bosch-sopimushuollon puoleen.

Akkuvälisain on huoltovapaa, eikä siinä ole vaihdettavia tai huollettavia osia.

Puhdista akkuvälisimen muovilevy vain kuivalla pehmeällä liinalla vaurioiden välttämiseksi. Älä käytä puhdistusaineita tai liuottimia.

Asiakaspalvelu ja käyttöneuvonta

Asiakaspalvelu vastaa tuotteesi korjausta ja huoltoa sekä varaosia koskeviin kysymyksiin. Räjähdyssiirustuksia ja tietoja varaosista löydät myös osoitteesta:

www.bosch-pt.com

Boschin asiakaspalvelu auttaa mielellään sinua tuotteitamme ja niiden lisätarvikkeita koskevissa kysymyksissä.

Ilmoita kaikissa kyselyissä ja varaosatilauksissa 10-numeroinen tuotenumero, joka on ilmoitettu tuotteen mallikilvessä.

Suomi

Robert Bosch Oy
Bosch-keskushuolto
Pakkalantie 21 A
01510 Vantaa
Voitte tilata varaosat suoraan osoitteesta www.bosch-pt.fi.
Puh.: 0800 98044
Faksi: 010 296 1838
www.bosch.fi

Kuljetus

Toimitukseen kuuluvat litiumioniakut ovat vaara-ainelain määräysten alaisia. Käyttäjä saa kuljettaa akkuja kadulla ilman erikoistoimenpiteitä.

Toimitettaessa sivullisen kautta (esim.: lentorahti tai huolinta) on noudatettava pakkausta ja merkintää koskevia erikoisvaatimuksia. Tällöin on lähetyksen valmistelussa ehdottomasti käytettävä vaara-aineasiantuntijaa.

Lähetä akkuja ainoastaan, jos kotelo on vaurioitumaton. Teippaa avoimet liittimet ja pakkaa akku niin, että se ei pääse liikkumaan pakkauksessa.

Ota myös huomioon mahdolliset tarkemmat kansalliset määräykset.

Hävitys



Akkuvalaisimet, lisätarvikkeet ja pakkaukset tulee toimittaa ympäristöstävälliseen uusiokäyttöön.

Älä heitä akkuvalaisinta tai akkuja/paristoja talousjätteisiin!

68 | Ελληνικά

Vain EU-maita varten:

Vanhoja sähkö- ja elektroniikkalaitteita koskevan eurooppalaisen direktiivin 2012/19/EU mukaan käyttökeltotomat akkuväläisimet ja eurooppalaisen direktiivin 2006/66/EY mukaan vialliset tai loppuun käytetyt akut/paristot täytyy kerätä erikseen ja toimittaa ympäristöystävälliseen kierrätykseen.

Akut/paristot:**Litiumioni:**

Katso ohjeita kappaleessa "Kuljetus", sivu 67.

Oikeus teknisiin muutoksiin pidätetään.

Ελληνικά

Υποδείξεις ασφαλείας

Υποδείξεις ασφαλείας για φακούς μπαταρίας

Διαβάστε όλες τις υποδείξεις ασφαλείας και τις οδηγίες. Αμέλειες κατά την τήρηση των υποδείξεων ασφαλείας και των οδηγιών μπορεί να προκαλέσουν ηλεκτροπληξία, πυρκαγιά ή/και σοβαρούς τραυματισμούς.

- ▶ Παρακαλούμε να διαβάσετε και να τηρείτε όλες τις υποδείξεις ασφαλείας και τις οδηγίες που έχουν επισυναφθεί στην μπαταρία ή στο ηλεκτρικό εργαλείο που συνοδεύει η μπαταρία.
- ▶ Να μην εργάζεστε με το φακό μπαταρίας σε περιβάλλον στο οποίο υπάρχει κίνδυνος έκρηξης.
- ▶ Μετά την αυτόματη απόζευξη του φακού μπαταρίας σταματήστε το πάτημα του διακόπτη ON/OFF. Διαφορετικά μπορεί να υποστεί βλάβη η μπαταρία.
- ▶ Μην κατευθύνετε την ακτίνα επάνω σε πρόσωπα ή ζώα και μην κοιτάζετε ο ίδιος/η ίδια κατευθείαν στην ακτίνα, ακόμη και από μεγάλη απόσταση.

- ▶ **Να χρησιμοποιείτε μόνο γνήσια εξαρτήματα της Bosch.**
 - ▶ **Να μην καλύπτετε την κεφαλή του φακού όταν αυτός είναι αναμμένος.** Όταν ο φακός λειτουργεί η κεφαλή του θερμαίνεται και, όταν η θερμότητα συγκεντρωθεί, μπορεί να υποστείτε εγκαύματα.
 - ▶ **Μην χρησιμοποιήσετε το φακό μπαταρίας στην οδική κυκλοφορία.** Ο φακός μπαταρίας δεν έχει εγκριθεί για φώτισμα στην οδική κυκλοφορία.
 - ▶ **Να αφαιρείτε την μπαταρία από το φακό μπαταρίας πριν διεξάγετε κάποια εργασία σ' αυτόν καθώς και πριν τον μεταφέρετε ή τον αποθηκεύσετε.**
 - ▶ **Μην αφήσετε παιδιά να χρησιμοποιήσουν το φακό μπαταρίας.** Ο φακός μπαταρίας προορίζεται για επαγγελματική χρήση. Τα παιδιά μπορεί να τυφλώσουν άθελα τον ίδιο τον εαυτό τους ή άλλα πρόσωπα.
 - ▶ **Μην ανοίγετε την μπαταρία.** Υπάρχει κίνδυνος βραχυκυκλώματος.
-  **Να προστατεύετε την μπαταρία από υπερβολικές θερμοκρασίες, π. χ. ακόμη και από συνεχή ηλιακή ακτινοβολία, φωτιά, νερό και υγρασία.** Υπάρχει κίνδυνος έκρηξης.
- ▶ **Κρατάτε τις μπαταρίες που δε χρησιμοποιείτε μακριά από συνδετήρες χαρτιών, νομίσματα, κλειδιά, καρφιά, βίδες κι άλλα μικρά μεταλλικά αντικείμενα που μπορούν να βραχυκυκλώσουν τις επαφές της μπαταρίας.** Ένα βραχυκύκλωμα των επαφών της μπαταρίας μπορεί να προκαλέσει τραυματισμούς ή φωτιά.
 - ▶ **Μια τυχόν εσφαλμένη χρησιμοποίηση μπορεί να οδηγήσει σε διαρροή υγρών από την μπαταρία.** Αποφεύγετε κάθε επαφή μ' αυτά. Σε περίπτωση τυχαίας επαφής ξεπλύνετε καλά με νερό. Σε περίπτωση που τα υγρά θα έρθουν σε επαφή με τα μάτια, πρέπει να ζητήσετε επίσης και ιατρική βοήθεια. Διαρρέοντα υγρά μπαταρίας μπορεί να οδηγήσουν σε ερεθισμούς του δέρματος ή σε εγκαύματα.
 - ▶ **Σε περίπτωση βλάβης ή/και αντικανονικής χρήσης της μπαταρίας μπορεί να εξέλθουν αναθυμιάσεις από την μπαταρία. Αφήστε να μπει φρέσκο αέρας και επισκεφτείτε ένα γιατρό αν αισθανθείτε ενοχλήσεις.** Οι αναθυμιάσεις μπορεί να ερεθίσουν τις αναπνευστικές οδούς.
 - ▶ **Φορτίζετε τις μπαταρίες μόνο με φορτιστές που προτείνονται από τον κατασκευαστή.** Ένας φορτιστής που είναι κατάλληλος μόνο για ένα συγκεκριμένο τύπο μπαταριών δημιουργεί κίνδυνο πυρκαγιάς όταν χρησιμοποιηθεί για άλλες μπαταρίες.
 - ▶ **Να χρησιμοποιείτε την μπαταρία μόνο σε συνδυασμό με το προϊόν της Bosch που αποκτήσατε.** Μόνο έτσι προστατεύεται η μπαταρία από μια ενδεχόμενη επικίνδυνη υπερφόρτωση.
 - ▶ **Η μπαταρία μπορεί να υποστεί ζημιά από αιχμηρά αντικείμενα, όπως π. χ. καρφί ή καταβίδι ή από εξωτερική άσκηση δύναμης.** Μπορεί να προκληθεί ένα εσωτερικό βραχυκύκλωμα με αποτέλεσμα την ανάφλεξη, την εμφάνιση καπνού, την έκρηξη ή την υπερθέρμανση της μπαταρίας.

Περιγραφή του προϊόντος και της ισχύος του

Χρήση σύμφωνα με τον προορισμό

Ο φακός μπαταρίας προορίζεται για τον κινητό, τοπικά και χρονικά περιορισμένο φωτισμό σε στεγνό εσωτερικό και εξωτερικό χώρο και δεν είναι κατάλληλος για γενικό φωτισμό χώρου.

Απεικονιζόμενα στοιχεία

Η απαρίθμηση των απεικονιζόμενων στοιχείων αναφέρεται στην απεικόνιση του φακού μπαταρίας στη σελίδα γραφικών.

- 1 Κεφαλή φωτιστικού
- 2 Διακόπτης ON/OFF
- 3 Μπαταρία*
- 4 Πλήκτρο απομανδάλωσης μπαταρίας*

*Εξαρτήματα που απεικονίζονται ή περιγράφονται δεν περιέχονται στη στάνταρ συσκευασία. Για τον πλήρη κατάλογο εξαρτημάτων κοιτά το πρόγραμμα εξαρτημάτων.

Τεχνικά χαρακτηριστικά

Φακός μπαταρίας	GLI PocketLED	
Αριθμός ευρετηρίου		3 601 D37 V..
Ονομαστική τάση	V=	10,8
Διάρκεια φωτεινότητας, περίπου	min/Ah	590
Φωτεινή ροή	lm	80
Βάρος σύμφωνα με ΕΡΤΑ-Procedure 01/2003	kg	0,3
Επιτρεπτή θερμοκρασία περιβάλλοντος		
– κατά τη φόρτιση	°C	0...+45
– κατά τη λειτουργία* και κατά την αποθήκευση	°C	-20...+50
Συνιστούμενες μπαταρίες		GBA 10,8 V ...
Συνιστούμενοι φορτιστές		AL 11 ..

* Περιορισμένη ισχύς στις θερμοκρασίες < 0 °C

Η απόδοση των χρωμάτων των φωτιζόμενων αντικειμένων μπορεί να αλλοιωθεί.

Συναρμολόγηση

Φόρτιση μπαταρίας (ειδικό εξάρτημα) (βλέπε εικόνα A)

► **Να χρησιμοποιείτε μόνο τους φορτιστές που αναφέρονται στη σελίδα εξαρτημάτων.** Μόνο αυτοί οι φορτιστές είναι εναρμονισμένοι με την μπαταρία ιόντων λιθίου (Li-Ionen) που χρησιμοποιείται στο φακό μπαταρίας.

Υπόδειξη: Η μπαταρία παραδίδεται μερικώς φορτισμένη. Για να εξασφαλίσετε την πλήρη ισχύ της μπαταρίας πρέπει να την φορτίσετε στο φορτιστή πριν την χρησιμοποιήσετε για πρώτη φορά.

Η μπαταρία ιόντων λιθίου μπορεί να φορτιστεί ανά πάσα στιγμή. Η διακοπή της φόρτισης δεν βλάπτει την μπαταρία.

Η μπαταρία ιόντων λιθίου προστατεύεται από μια ολοκληρωτική εκφόρτιση από τη διάταξη «Electronic Cell Protection (ECP)». Όταν αδειάσει η μπαταρία ο φακός μπαταρίας απορροφάται από μια προστατευτική διάταξη.

► **Μετά την αυτόματη απόζευξη του φακού μπαταρίας σταματήστε το πάτημα του διακόπτη ON/OFF.** Διαφορετικά μπορεί να υποστεί βλάβη η μπαταρία.

Για να αφαιρέσετε την μπαταρία 3 πατήστε τα πλήκτρα απομανδάλωσης 4 και αφαιρέστε την μπαταρία από το πίσω μέρος του φακού μπαταρίας. **Μη χρησιμοποιήσετε βία.**

Δώστε προσοχή στις υποδείξεις απόσυρσης.

Λειτουργία

Εκκίνηση

Τοποθέτηση της μπαταρίας

Εισάγετε τη φορτισμένη μπαταρία 3 στη λαβή μέχρι να έρθει «πρόσωπο» με τη λαβή και να αισθανθείτε ότι ασφάλισε.

Θέση σε λειτουργία κι εκτός λειτουργίας

► **Ο φακός μπαταρίας παράγει μια δέσμη φωτός η οποία εξέρχεται από την κεφαλή φακού 1.**

Για να **θέσετε σε λειτουργία** το φακό μπαταρίας πατήστε το διακόπτη ON/OFF 2.

Για να **θέσετε εκτός λειτουργίας** το φακό μπαταρίας πατήστε πάλι το διακόπτη ON/OFF 2.

Να ανάβετε το φακό μόνο όταν τον χρειάζεστε. Έτσι εξοικονομείτε ενέργεια.

72 | Ελληνικά**Προστασία από ολοκληρωτική εκφόρτιση**

Η μπαταρία ιόντων λιθίου προστατεύεται από μια ολοκληρωτική εκφόρτιση από τη διάταξη «Electronic Cell Protection (ECP)». Όταν αδειάσει η μπαταρία ο φακός μπαταρίας αποζευγνύεται από μια προστατευτική διάταξη.

Συντήρηση και Service**Συντήρηση και καθαρισμός**

Όταν η μπαταρία δε λειτουργεί πλέον παρακαλούμε να απευθυνθείτε σ' ένα εξουσιοδοτημένο κατάστημα Service για ηλεκτρικά εργαλεία της Bosch.

Ο φακός μπαταρίας δε χρειάζεται συντήρηση και δεν περιέχει εξαρτήματα που θα πρέπει να αντικαθίστανται ή να συντηρούνται.

Να καθαρίζετε τον πλαστικό δίσκο του φακού μπαταρίας μόνο με ένα στεγνό, μαλακό πανί για να αποφύγετε τυχόν ζημιές. Μην χρησιμοποιήσετε διαλύτες ή απορρυπαντικά.

Service και παροχή συμβουλών χρήσης

Το Service απαντά στις ερωτήσεις σας σχετικά με την επισκευή και τη συντήρηση του προϊόντος σας καθώς και τα κατάλληλα ανταλλακτικά:

www.bosch-pt.com

Η ομάδα παροχής συμβουλών της Bosch απαντά ευχαρίστως στις ερωτήσεις σας σχετικά με τα προϊόντα μας και τα ανταλλακτικά τους.

Δώστε σε όλες τις ερωτήσεις και παραγγελίες ανταλλακτικών οπωσδήποτε το 10ψήφιο κωδικό αριθμό σύμφωνα με την πινακίδα τύπου του προϊόντος.

Ελλάδα

Robert Bosch A.E.
Ερχείας 37
19400 Κορωπί – Αθήνα
Τηλ.: 210 5701258
Φαξ: 210 5701283
www.bosch.com
www.bosch-pt.gr

ABZ Service A.E.
Τηλ.: 210 5701380
Φαξ: 210 5701607

Μεταφορά

Οι περιεχόμενες μπαταρίες ιόντων λιθίου υπόκεινται στις απαιτήσεις των επικίνδυνων αγαθών. Οι μπαταρίες μπορούν να μεταφερθούν οδικώς από το χρήστη χωρίς άλλους όρους.

Όταν, όμως, οι μπαταρίες αποστέλλονται από τρίτους (π.χ. αεροπορικώς ή με εταιρία μεταφορών) πρέπει να τηρούνται διάφορες ιδιαίτερες απαιτήσεις για τη συσκευασία και τη σήμανση. Εδώ πρέπει, κατά την προετοιμασία του υπό αποστολή τεμαχίου, να ζητηθεί οπωσδήποτε και η συμβουλή ενός ειδικού για επικίνδυνα αγαθά.

Να αποστέλλετε τις μπαταρίες μόνο όταν το περίβλημα είναι άθικτο. Να κολλάτε τις γυμνές επαφές με κολλητική ταινία και να συσκευάζετε την μπαταρία κατά τέτοιο τρόπο, ώστε αυτή να μην κουνιέται μέσα στη συσκευασία.

Παρακαλούμε να λαμβάνετε επίσης υπόψη σας και τυχόν πιο αυστηρές εθνικές διατάξεις.

Απόσυρση



Οι φακοί μπαταρίας, τα εξαρτήματα και οι συσκευασίες πρέπει να ανακυκλώνονται με τρόπο φιλικό προς το περιβάλλον.

Μην ρίχνετε τους φακούς μπαταρίας και τις μπαταρίες στα απορρίμματα του σπιτιού σας!

Μόνο για χώρες της ΕΕ:



Σύμφωνα με την Κοινοτική Οδηγία 2012/19/ΕΕ σχετικά με τις παλαιές ηλεκτρικές και ηλεκτρονικές συσκευές οι άχρηστοι φακοί μπαταρίας και σύμφωνα με την Κοινοτική Οδηγία 2006/66/ΕΚ οι χαλασμένες ή αναλωμένες μπαταρίες δεν είναι πλέον υποχρεωτικό να συλλέγονται ξεχωριστά για να ανακυκλωθούν με τρόπο φιλικό προς το περιβάλλον.

Μπαταρίες/Επαναφορτιζόμενες μπαταρίες:

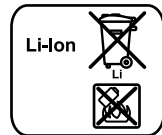

Li-Ion:

Παρακαλούμε να δώσετε προσοχή στις υποδείξεις στο κεφάλαιο «Μεταφορά», σελίδα 73.

Τηρούμε το δικαίωμα αλλαγών.

Türkçe

Güvenlik Talimatı

Akülü fenerler için güvenlik talimatı



Bütün uyarıları ve talimat hükümlerini okuyun. Açıklanan uyarılara ve talimat hükümlerine uyulmadığı takdirde elektrik çarpmalarına, yangınlara ve/veya ağır yaralanmalara neden olunabilir.

- ▶ **Lütfen akü ve elektrikli el aleti ekinde teslim edilen güvenlik talimatını ve uyarıları okuyun ve içindekilere uyun.**
- ▶ **Akülü fenerle patlama tehlikesi bulunan yerlerde çalışmayın.**
- ▶ **Akülü fener otomatik olarak kapandıktan sonra açma/kapama şalterine basmayın.** Aksi takdirde akü hasar görebilir.
- ▶ **Işını kişilere ve hayvanlara doğrultmayın ve uzaktan da olsa ışına bakmayın.**
- ▶ **Sadece orijinal Bosch aksesuar kullanın.**
- ▶ **Akülü fener açık durumda iken fener başının üstünü kapatmayın.** Açık durumda iken fener başı ısınır ve ısının toplanması nedeniyle yangınlara neden olunabilir.
- ▶ **Akülü feneri trafikte kullanmayın.** Bu akülü fenerin trafikte aydınlatma amacıyla kullanılmasına müsaade yoktur.
- ▶ **Akülü fenerin kendinde bir çalışma yapmadan önce (örneğin montaj, bakım vb.), akülü feneri naklederken ve saklarken her defasında aküyü fenerden çıkarın.**
- ▶ **Çocukların akülü feneri kullanmasına izin vermeyin.** Bu akülü fener profesyonel kullanım için geliştirilmiştir. Çocuklar yanlışlıkla başkalarının gözüne zarar verebilirler.
- ▶ **Aküyü açmayın.** Kısa devre tehlikesi vardır.
 **Aküyü aşırı ölçüde ısınmaya karşı; örneğin sürekli güneş ışınına karşı ve ayrıca, ateşe, suya ve neme karşı koruyun.** Patlama tehlikesi vardır.
- ▶ **Kullanılmayan aküyü büro ataçları, madeni bozuk paralar, anahtarlar, çiviler, vidalar veya metal nesnelere uzak tutun.** Bunlar köprüleme yaparak kontaklara neden olabilir. Akü kontakları arasındaki bir kısa devre yangınlara veya yangınlara neden olabilir.

- **Yanlış kullanım durumunda aküden sıvı dışarı sızabilir. Bu sıvı ile temasa gelmeyin. Yanlışlıkla temasa gelerseniz su ile iyice yıkayın. Eğer sıvı gözlerinize gelecek olursa hemen bir hekime başvurun.** Dışarı sızan akü sıvısı cilt tahrişlerine ve yanmalara neden olabilir.
- **Hasar gördüklerinde veya usulüne uygun kullanılmadıklarında aküler buhar çıkarabilir. Çalıştığınız yeri havalandırın ve şikayet olursa hekime başvurun.** Akülerden çıkan buharlar nefes yollarını tahriş edebilir.
- **Aküyü sadece üreticinin tavsiye ettiği şarj cihazı ile şarj edin.** Bir akünün şarjına uygun olarak üretilmiş şarj cihazı başka bir akünün şarjı için kullanılırsa yangın tehlikesi ortaya çıkar.
- **Aküyü sadece Bosch ürününüzle kullanın.** Aküyü ancak bu şekilde tehlikeli zorlanmalardan koruyabilirsiniz.
- **Çivi veya tornavida gibi sivri, keskin nesnelere veya dıştan kuvvet uygulamaları aküde hasara neden olabilir.** Akü içinde bir kısa devre oluşabilir ve akü yanabilir, duman çıkarabilir, patlayabilir veya aşırı ölçüde ısınabilir.

Ürün ve işlev tanımı

Usulüne uygun kullanım

Bu akülü fener, kuru kapalı ve açık alanların mekansal ve zamansal açıdan sınırlı ve taşınabilir olarak aydınlatılması için tasarlanmış olup, genel mekan aydınlatmasına uygun değildir.

Şekli gösterilen elemanlar

Şekli gösterilen elemanların numaraları, grafik sayfasında bulunan akülü fener şeklindeki numaralarla aynıdır.

- 1 Fener başlığı
- 2 Açma/kapama şalteri
- 3 Akü*
- 4 Akü boşalma düğmesi*

*Şekli gösterilen veya tanımlanan aksesuar standart teslimat kapsamında değildir. Aksesuarın tümünü aksesuar programımızda bulabilirsiniz.

76 | Türkçe

Teknik veriler

Akülü fener	GLI PocketLED	
Ürün kodu		3 601 D37 V..
Anma gerilimi	V=	10,8
Aydınlatma süresi, yaklaşık	dak/Ah	590
Işık akısı	lm	80
Ağırlığı EPTA-Procedure 01/2003'e göre	kg	0,3
İzin verilen ortam sıcaklığı		
- Şarjda	°C	0...+45
- İşletmede* ve depolamada	°C	-20...+50
Tavsiye edilen aküler		GBA 10,8 V ...
Tavsiye edilen şarj cihazları		AL 11 ..

* < 0 °C sıcaklıklarda sınırlı performans

Aydınlatılan nesnelerin renkleri bozulmuş olarak görünebilir.

Montaj

Akünün şarjı (aksesuar) (Bakınız: Şekil A)

► **Sadece aksesuar sayfasında belirtilen şarj cihazlarını kullanın.** Sadece bu şarj cihazları akülü fenerinizde bulunan Li-Ionen akülerin şarjına uygundur.

Not: Akü kısmı şarjlı olarak teslim edilir. Aküden tam performansı elde edebilmek için ilk kullanımdan önce aküyü şarj cihazında tam olarak şarj edin.

Li-Ion aküler kullanım ömürleri kısalmadan istendiği zaman şarj edilebilir. Şarj işleminin kesilmesi aküye zarar vermez.

Li-Ionen aküler "Electronic Cell Protection (ECP)" sistemi ile derin deşarja karşı korunmalıdır. Akü boşaldığında akülü fener koruyucu devre yardımı ile kapatılır.

► **Akülü fener otomatik olarak kapandıktan sonra açma/kapama şalterine basmayın.** Aksi takdirde akü hasar görebilir.

Aküyü **3** çıkarmak için boşa alma düğmelerine **4** basın ve aküyü arkaya doğru çekerek çıkarın. **Bunu yaparken zor kullanmayın.**

Tasfiye konusundaki talimat hükümlerine uyun.

İşletim

Çalıştırma

Akünün yerleştirilmesi

Şarj edilmiş aküyü 3 hissedilir biçimde kavrama yapıncaya ve tutamakla aynı hizaya gelinceye kadar tutamağı itin.

Açma/kapama

► Akülü fener ışık başlığından 1 çıkan ışın üretir.

Akülü feneri **açmak** için açma/kapama şalterine 2 basın.

Akülü feneri **kapatmak** için açma/kapama şalterine 2 yeniden basın.

Enerjiden tasarruf etmek için akülü feneri sadece kullanmaya başladığınızda açın.

Derin şarj emniyeti

Li-lonen akü "Electronic Cell Protection (ECP)" sistemi ile derin şarja karşı korunmalıdır. Akü boşaldığında akülü fener koruyucu devre ile kapatılır.

Bakım ve servis

Bakım ve temizlik

Akü artık işlev görmüyorsa lütfen Bosch elektrikli el aletleri için yetkili bir servise başvurun.

Bu akülü fener bakım gerektirmez ve değiştirilecek veya bakım isteyecek parça içermez.

Hasara neden olmamak için akülü fenerin plastik diskini sadece kuru, yumuşak bir bezle temizleyin. Deterjan veya çözücü madde kullanmayın.

Müşteri hizmeti ve uygulama danışmanlığı

Müşteri hizmeti ürününüzün onarım, bakım ve yedek parçalarına ilişkin sorularınızı yanıtlar. Demonte görünüşler ve yedek parçalara ilişkin ayrıntılı bilgiyi aşağıdaki Web sayfasında bulabilirsiniz:

www.bosch-pt.com

Bosch uygulama danışmanlığı ekibi ürünlerimize ve ilgili aksesuara ilişkin sorularınızda size memnuniyetle yardımcı olur.

Bütün başvuru ve yedek parça siparişlerinizde ürünün tip etiketi üzerindeki 10 haneli ürün kodunu mutlaka belirtin.

Sadece Türkiye için geçerlidir: Bosch genel olarak yedek parçaları 7 yıl hazır tutar.



78 | Türkçe

Türkçe

Bosch San. ve Tic. A.S.
Ahi Evran Cad. No:1 Kat:22
Polaris Plaza
80670 Maslak/İstanbul
Bosch Uzman Ekibi +90 (0212) 367 18 88
Işıklar LTD.ŞTİ.
Kızılay Cad. No: 16/C Seyhan
Adana
Tel.: 0322 3599710
Tel.: 0322 3591379
İdeal Elektronik Bobinaj
Yeni San. Sit. Cami arkası No: 67
Aksaray
Tel.: 0382 2151939
Tel.: 0382 2151246

Bulsan Elektrik
İstanbul Cad. Devrez Sok. İstanbul Çarşısı
No: 48/29 İskitler
Ankara
Tel.: 0312 3415142
Tel.: 0312 3410203

Faz Makine Bobinaj
Sanayi Sit. 663 Sok. No: 18
Antalya
Tel.: 0242 3465876
Tel.: 0242 3462885
Örsel Bobinaj
1. San. Sit. 161. Sok. No: 21
Denizli
Tel.: 0258 2620666

Bulut Elektrik
İstasyon Cad. No: 52/B Devlet Tiyatrosu Karşısı
Elazığ
Tel.: 0424 2183559

Körfez Elektrik
Sanayi Çarşısı 770 Sok. No: 71
Erzincan
Tel.: 0446 2230959

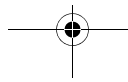
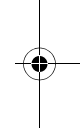
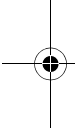



Ege Elektrik
İnönü Bulvarı No: 135 Muğla Makasarası Fethiye
Fethiye
Tel.: 0252 6145701
Değer İş Bobinaj
İsmetpaşa Mah. İlk Belediye Başkan Cad. 5/C Şahinbey
Gaziantep
Tel.: 0342 2316432
Çözüm Bobinaj
İsmetpaşa Mah. Eski Şahinbey Belediyesi altı Cad. No: 3/C
Gaziantep
Tel.: 0342 2319500
Onarım Bobinaj
Raifpaşa Cad. No: 67 İskenderun
Hatay
Tel.: 0326 6137546
Günşah Otomotiv
Beylikdüzü Sanayi Sit. No: 210 Beylikdüzü
İstanbul
Tel.: 0212 8720066
Aygem
10021 Sok. No: 11 AOSB Çiğli
İzmir
Tel.: 0232 3768074
Sezmen Bobinaj
Ege İş Merkezi 1201/4 Sok. No: 4/B Yenisehir
İzmir
Tel.: 0232 4571465
Ankaralı Elektrik
Eski Sanayi Bölgesi 3. Cad. No: 43
Kayseri
Tel.: 0352 3364216
Asal Bobinaj
Eski Sanayi Sitesi Barbaros Cad. No: 24
Samsun
Tel.: 0362 2289090

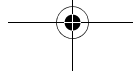
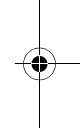
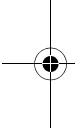

80 | Türkçe

Üstündağ Elektrikli Aletler
Nusretiye Mah. Boyacılar Aralığı No: 9
Tekirdağ
Tel.: 0282 6512884

Nakliye

Alet içindeki lityum iyon (Li-Ion) aküler tehlikeli madde taşıma yönetmeliği hükümlerine tabidir. Aküler başka bir yükümlülük olmaksızın kullanıcı tarafından caddeler üzerinde taşınabilir.

Üçüncü kişiler eliyle yollanma durumunda (örneğin hava yolu ile veya nakliye şirketleri ile) paketleme ve etiketlemeye ilişkin özel hükümlere uyulmalıdır. Bu nedenle gönderi paketlenirken bir tehlikeli madde uzmanından yardım alınmalıdır.

Akülerini sadece ve ancak gövdelerinde hasar yoksa gönderin. Açık kontakları kapatın ve aküyü ambalaj içinde hareket etmeyecek biçimde paketleyin.

Lütfen olası ek ulusal yönetmelik hükümlerine de uyun.

Tasfiye

Akülü fenerler, aksesuar ve ambalaj malzemesi çevre koruma hükümlerine uygun olarak tasfiye edilmelidir.

Akülü feneri ve aküleri/bataryaları evsel çöplerin içine atmayın!

Sadece AB üyesi ülkeler için:

Kullanım ömrünü tamamlamış elektro ve elektrikli aletlere ilişkin 2012/19/EU yönetmeliği uyarınca kullanım ömrünü tamamlamış akülü fenerler ve 2006/66/EC yönetmeliği uyarınca arızalı veya kullanım ömrünü tamamlamış aküler ayrı ayrı toplanmak ve çevre dostu bir yöntemle tasfiye edilmek üzere bir geri dönüşüm merkezine yollanmak zorundadır.

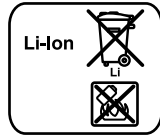
Aküler/Bataryalar:**Li-Ion:**

Lütfen bölüm "Nakliye", sayfa içindeki uyarılara uyun 80.

Değişiklik haklarımız saklıdır.

Polski

Wskazówki bezpieczeństwa

Wskazówki dotyczące bezpieczeństwa pracy z lampami akumulatorowymi



Należy przeczytać wszystkie wskazówki i przepisy. Błędy w przestrzeganiu poniższych wskazówek mogą spowodować porażenie prądem, pożar i/lub ciężkie obrażenia ciała.

- ▶ **Proszę przeczytać wszystkie wskazówki bezpieczeństwa oraz zalecenia dołączone do akumulatora lub do elektronarzędzia, z którym akumulator został dostarczony i dokładnie ich przestrzegać.**
- ▶ **Nie należy pracować tym elektronarzędziem w otoczeniu zagrożonym wybuchem.**
- ▶ **Po automatycznym wyłączeniu elektronarzędzia nie naciskać ponownie włącznika/wyłącznika.** Może to spowodować uszkodzenie akumulatora.
- ▶ **Nie wolno kierować strumienia światła w stronę osób i zwierząt, jak również wpatrywać się w strumień światła – nawet zachowując znaczną odległość.**
- ▶ **Należy stosować wyłącznie oryginalny osprzęt firmy Bosch.**
- ▶ **Nie wolno przykrywać głowicy lampy w czasie jej użytkowania.** Głowica lampy ogrzewa się podczas pracy i może spowodować oparzenia, gdy ciepło zostanie skumulowane.
- ▶ **Nie wolno stosować lampy akumulatorowej w ruchu drogowym.** Lampa akumulatorowa nie została atestowana pod kątem pracy w ruchu drogowym.
- ▶ **Przed przystąpieniem do wykonywania wszelkich czynności obsługowych przy lampie akumulatorowej (np. montażu, konserwacji itp), jak również przed przenoszeniem, transportem lub przechowywaniem, z lampy należy wyjąć akumulator.**
- ▶ **Nie wolno zezwalać dzieciom na użytkowanie lampy akumulatorowej.** Lampa przeznaczona jest do zastosowań profesjonalnych. Dzieci mogą nieumyślnie oślepić siebie lub inne osoby.
- ▶ **Nie otwierać akumulatora.** Istnieje niebezpieczeństwo zwarcia.



Akumulator należy chronić przed wysokimi temperaturami, np. przed stałym nasłonecznieniem, przed ogniem, wodą i wilgocią. Istnieje zagrożenie wybuchem.

- ▶ **Nieużywany akumulator należy trzymać z dala od spinaczy, monet, kluczy, gwoździ, śrub lub innych małych przedmiotów metalowych, które mogłyby spowodować zmostkowanie styków.** Zwarcie pomiędzy stykami akumulatora może spowodować oparzenia lub pożar.
- ▶ **Przy niewłaściwym użyciu możliwe jest wydostanie się elektrolitu z akumulatora. Należy unikać kontaktu z nim, a w przypadku niezamierzonego zetknięcia się z elektrolitem, należy umyć dane miejsce ciała wodą. Jeżeli ciecz dostała się do oczu, należy dodatkowo skonsultować się z lekarzem.** Elektrolit może doprowadzić do podrażnienia skóry lub spowodować oparzenia.
- ▶ **W przypadku uszkodzenia i niewłaściwego użytkowania akumulatora może dojść do wydzielania się gazów. Wywietrzyć pomieszczenie i w razie dolegliwości skonsultować się z lekarzem.** Gazy mogą uszkodzić drogi oddechowe.
- ▶ **Akumulatory należy ładować tylko w ładowarkach, zalecanych przez producenta.** W przypadku użycia ładowarki, przystosowanej do ładowania określonego rodzaju akumulatorów, w sposób niezgodny z przeznaczeniem, istnieje niebezpieczeństwo pożaru.
- ▶ **Akumulator należy używać tylko w połączeniu z wyrobem firmy Bosch, dla którego został on przewidziany.** Tylko w ten sposób można uniknąć przecięcia, które jest niebezpieczne dla akumulatora.
- ▶ **Ostre przedmioty, takie jak na przykład gwoździe lub śrubokręt, a także działanie sił zewnętrznych mogą spowodować uszkodzenie akumulatora.** Może wówczas dojść do zwarcia wewnętrznego akumulatora i do jego przepalenia, eksplozji lub przegrzania.

Opis urządzenia i jego zastosowania

Użycie zgodne z przeznaczeniem

Niniejsza przenośna lampa akumulatorowa przeznaczona jest do pracy w suchych warunkach; służy do oświetlania ograniczonych przestrzeni w ograniczonym okresie czasu i nie nadaje się do ogólnego oświetlania pomieszczeń.

Przedstawione graficznie komponenty

Numeracja elementów lampy odnosi się do przedstawionych na stronach graficznych szkiców lampy akumulatorowej.

- 1 Głowica
- 2 Włącznik/wyłącznik
- 3 Akumulator*
- 4 Przycisk odblokowujący akumulator*

*Przedstawiony na rysunkach lub opisany w instrukcji użytkownika osprzęt nie wchodzi w skład wyposażenia standardowego. Kompletny asortyment wyposażenia dodatkowego można znaleźć w naszym katalogu osprzętu.

Dane techniczne

Lampa akumulatorowa	GLI PocketLED	
Numer katalogowy		3 601 D37 V..
Napięcie znamionowe	V=	10,8
Czas świecenia, ok.	min/Ah	590
Strumień świetlny	lm	80
Ciężar odpowiednio do EPTA-Procedure 01/2003	kg	0,3
Dopuszczalna temperatura otoczenia		
– podczas ładowania	°C	0...+45
– podczas pracy i podczas przechowywania	°C	-20...+50
Zalecane akumulatory		GBA 10,8 V ...
Zalecane ładowarki		AL 11 ..

* ograniczona wydajność przy temperaturze < 0 °C

Możliwe jest zafałszowanie odwzorowania kolorów oświetlanych obiektów.

Montaż

Ładowanie akumulatora (osprzęt) (zob. rys. A)

► **Stosować należy tylko ładowarki wyszczególnione na stronach z osprzętem dodatkowym.** Tylko ten typ ładowarek dopasowany jest do zastosowanego w lampie akumulatora litowo-jonowego.

Wskazówka: W momencie dostawy akumulator jest naładowany częściowo. Aby zagwarantować wykorzystanie najwyższej wydajności akumulatora, należy przed pierwszym użyciem całkowicie naładować akumulator w ładowarce.

Akumulator litowo-jonowy można doładować w dowolnej chwili, nie powodując tym skrócenia jego żywotności. Przerwanie procesu ładowania nie niesie za sobą ryzyka uszkodzenia ogniw akumulatora.

84 | Polski

Akumulator litowo-jonowy jest zabezpieczony przed głębokim rozładowaniem dzięki systemowi elektronicznej ochrony ogniw „Electronic Cell Protection (ECP)”. Przy wyładowanym akumulatorze następuje wyłączenie lampy przez układ ochronny.

► **Po automatycznym wyłączeniu elektronarzędzia nie naciskać ponownie włącznika/wyłącznika.** Może to spowodować uszkodzenie akumulatora.

W celu wyjęcia akumulatora **3** należy wcisnąć przyciski odblokowujące **4** i wyciągnąć akumulator z lampy, pociągając go do tyłu. **Nie należy przy tym stosować siły.**

Przestrzegać wskazówek dotyczących usuwania odpadów.

Praca

Uruchamianie

Włożenie akumulatora

Naładowany akumulator **3** należy włożyć do uchwytu aż do wyczuwalnego zaskoczenia i tak by znajdował się on zwięźle z uchwytem.

Włączanie/wyłączanie

► **Lampa akumulatorowa wytwarza wiązkę światła, której wylot znajduje się w części przedniej (głowicy 1) lampy.**

Aby **uruchomić** lampę akumulatorową, należy przycisnąć włącznik/wyłącznik **2**.

Aby **wyłączyć** lampę akumulatorową, należy powtórnie przycisnąć włącznik/wyłącznik **2**.

Aby oszczędzać energię elektryczną, należy wyłączać nieużytkowaną lampę akumulatorową.

Ochrona przed głębokim rozładowaniem

Akumulator litowo-jonowy jest zabezpieczony przed głębokim rozładowaniem dzięki systemowi elektronicznej ochrony ogniw „Electronic Cell Protection (ECP)”. Przy wyładowanym akumulatorze lampa wyłączana jest przez układ ochronny.

Konserwacja i serwis

Konserwacja i czyszczenie

W razie awarii akumulatora należy zwrócić się do autoryzowanego serwisu elektronarzędzi Bosch.

Lampa akumulatorowa jest bezobsługowa i nie zawiera żadnych części wymagających wymiany lub konserwacji.



Plastikową szybkę lampy akumulatorowej należy czyścić za pomocą miękkiej i suchej szmatki, aby zapobiec uszkodzeniom. Nie używać środków czyszczących ani środków zawierających rozpuszczalnik.

Obsługa klienta oraz doradztwo dotyczące użytkowania

W punkcie obsługi klienta można uzyskać odpowiedzi na pytania dotyczące napraw i konserwacji nabytego produktu, a także dotyczące części zamiennych. Rysunki rozłożeniowe oraz informacje dotyczące części zamiennych można znaleźć również pod adresem:

www.bosch-pt.com

Nasz zespół doradztwa dotyczącego użytkowania odpowie na wszystkie pytania związane z produktami firmy Bosch oraz ich osprzętem.

Przy wszystkich zgłoszeniach oraz zamówieniach części zamiennych konieczne jest podanie 10-cyfrowego numeru katalogowego, znajdującego się na tabliczce znamionowej produktu.

Polska

Robert Bosch Sp. z o.o.

Serwis Elektronarzędzi

Ul. Szyszkowa 35/37

02-285 Warszawa

Na www.bosch-pt.pl znajdują Państwo wszystkie szczegóły dotyczące usług serwisowych online.

Tel.: 22 7154460

Faks: 22 7154441

E-Mail: bsc@pl.bosch.com

Infolinia Działu Elektronarzędzi: 801 100900

(w cenie połączenia lokalnego)

E-Mail: elektronarzedzia.info@pl.bosch.com

www.bosch.pl

Transport

Załączone w dostawie akumulatory litowo jonowe podlegają wymaganiom przepisów dotyczących towarów niebezpiecznych. Akumulatory mogą być transportowane drogą lądową przez użytkownika bez konieczności spełnienia jakichkolwiek dalszych warunków.

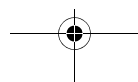
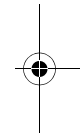
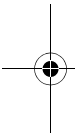

86 | Polski

W przypadku przesyłki przez osoby trzecie (np. transport drogą powietrzną lub za pośrednictwem firmy spedycyjnej) należy dostosować się do szczególnych wymogów dotyczących opakowania i znaczenia towaru. W takim wypadku podczas przygotowywania towaru do wysyłki należy skonsultować się z ekspertem d/s towarów niebezpiecznych.

Akumulatory można wysyłać tylko wówczas, gdy ich obudowa nie jest uszkodzona. Odsłonięte styki należy zakleić, a akumulator zapakować w taki sposób, aby nie mógł on się poruszać (przesuwać) w opakowaniu.

Należy wziąć też pod uwagę ewentualne przepisy prawa krajowego.

Usuwanie odpadów

Lampy akumulatorowe, osprzęt i opakowanie powinny zostać dostarczone do utylizacji zgodnie z przepisami ochrony środowiska.

Lamp akumulatorowych i akumulatorów/baterii nie wolno wyrzucać do odpadów domowych!

Tylko dla państw należących do UE:

Zgodnie z europejską wytyczną 2012/19/UE o starych, zużytych narzędziach elektrycznych i elektronicznych, niezdadne do użytku lampy akumulatorowe, a zgodnie z wytyczną 2006/66/WE uszkodzone lub zużyte akumulatory/baterie należy zbierać osobno i doprowadzić do ponownego przetworzenia zgodnego z zasadami ochrony środowiska.

Akumulatory/Baterie:**Li-Ion:**

Proszę stosować się do wskazówek, znajdujących się w rozdziale „Transport”, str. 85.

Zastrzega się prawo dokonywania zmian.

Česky

Bezpečnostní upozornění

Bezpečnostní upozornění pro akumulátorové svítilny



Čtěte všechna varovná upozornění a pokyny. Zanedbání při dodržování varovných upozornění a pokynů mohou mít za následek úraz elektrickým proudem, požár a/nebo těžká poranění.

- ▶ **Prosím, čtěte a dbejte na všechna bezpečnostní upozornění a pokyny, jež jsou přiloženy k akumulátoru nebo k elektronářadí, s kterým byl akumulátor dodán.**
 - ▶ **S akumulátorovou svítilnou nepracujte v prostředí s nebezpečím výbuchu.**
 - ▶ **Po automatickém vypnutí akumulátorové svítilny už dále netlačte na spínač.** Akumulátor se může poškodit.
 - ▶ **Paprsek laseru nesměřujte na osoby nebo zvířata a do paprsku laseru se nedívejte ani z větší vzdálenosti.**
 - ▶ **Používejte pouze originální příslušenství Bosch.**
 - ▶ **Nezakrývejte hlavu svítilny, zatímco je akumulátorová svítilna v provozu.** Hlava svítilny se během provozu zahřívá a může, když se toto teplo nahromadí, způsobit spáleniny.
 - ▶ **Nepoužívejte akumulátorovou svítilnu v silničním provozu.** Akumulátorová svítilna není schválena pro osvětlení v silničním provozu.
 - ▶ **Před každou prací na akumulátorové svítilně (např. montáž, údržba apod.) a též při její přepravě a uskladnění z ní odejměte akumulátor.**
 - ▶ **Nenechte děti používat akumulátorovou svítilnu.** Je určena pro profesionální použití. Děti mohou sebe nebo jiné osoby neúmyslně oslnit.
 - ▶ **Neotvírejte akumulátor.** Existuje nebezpečí zkratu.
-  **Chraňte akumulátor před horkem, např. i před trvalým slunečním zářením, ohněm, vodou a vlhkostí.** Existuje nebezpečí výbuchu.
- ▶ **Nepoužívaný akumulátor uchovávejte mimo kancelářské sponky, mince, klíče, hřebíky, šrouby nebo jiné drobné kovové předměty, které mohou způsobit přemostění kontaktů.** Zkrat mezi kontakty akumulátoru může mít za následek opáleniny nebo požár.

88 | Česky

- ▶ **Při špatném použití může z akumulátoru vytéci kapalina. Zabraňte kontaktu s ní. Při náhodném kontaktu opláchněte místo vodou. Pokud kapalina vnikne do očí, navštivte navíc i lékaře.** Vytékající akumulátorová kapalina může způsobit podráždění pokožky nebo popáleniny.
- ▶ **Při poškození a nesprávném použití akumulátoru mohou vystupovat páry. Přivádějte čerstvý vzduch a při potížích vyhledejte lékaře.** Páry mohou dráždit dýchací cesty.
- ▶ **Akumulátory nabíjejte pouze v nabíječce, která je doporučena výrobcem.** Pro nabíječku, která je vhodná pro určitý druh akumulátorů, existuje nebezpečí požáru, je-li používána s jinými akumulátory.
- ▶ **Akumulátor používejte pouze ve spojení s Vaším výrobkem Bosch.** Jen tak bude akumulátor chráněn před nebezpečným přetížením.
- ▶ **Špičatými předměty, jako např. hřebíky nebo šroubováky, nebo působením větší síly může dojít k poškození akumulátoru.** Uvnitř může dojít ke zkratu a akumulátor může začít hořet, může z něj unikat kouř, může vybuchnout nebo se přehřát.

Popis výrobku a specifikací

Určující použití

Akumulátorová svítilna je určena pro mobilní, prostorově a časově omezené osvětlení v suchých vnitřních i venkovních prostorech a není vhodná pro běžné osvětlení prostoru.

Zobrazené komponenty

Číslování zobrazených komponent se vztahuje na zobrazení akumulátorové svítilny na obrázkové straně.

- 1 Hlava svítilny
- 2 Spínač
- 3 Akumulátor*
- 4 Odjišťovací tlačítko akumulátoru*

*Zobrazené nebo popsané příslušenství nepatří k standardnímu obsahu dodávky. Kompletní příslušenství naleznete v našem programu příslušenství.

Technická data

Akumulátorová svítilna	GLI PocketLED	
Objednací číslo		3 601 D37 V..
Jmenovité napětí	V=	10,8
Doba svícení, ca.	min/Ah	590
Světelný tok	lm	80
Hmotnost podle EPTA-Procedure 01/2003	kg	0,3
Povolená teplota prostředí		
- při nabíjení	°C	0...+45
- při provozu* a při skladování	°C	-20...+50
Doporučené akumulátory		GBA 10,8 V ...
Doporučené nabíječky		AL 11 ..

* Omezený výkon při teplotách < 0 °C

Barvy osvětlených objektů mohou být zkrácené.

Montáž**Nabíjení akumulátoru (příslušenství) (viz obr. A)**

► **Používejte pouze nabíječky uvedené na straně příslušenství.** Jen tyto nabíječky jsou vyladěné na akumulátory Li-ion použité ve Vaší akumulátorové svítilině.

Upozornění: Akumulátor se expeduje částečně nabitý. Pro zaručení plného výkonu akumulátoru jej před prvním nasazením v nabíječce zcela nabijte.

Akumulátor Li-ion lze bez zkrácení životnosti kdykoli nabít. Přerušování procesu nabíjení nepoškozuje akumulátor.

Akumulátor Li-ion je díky „Electronic Cell Protection (ECP)“ chráněn proti hlubokému vybití. U vybitého akumulátoru se ochranným obvodem akumulátorová svítilna vypne.

► **Po automatickém vypnutí akumulátorové svítliny už dále netlačte na spínač.** Akumulátor se může poškodit.

Pro odejmutí akumulátoru **3** stlačte odjišťovací tlačítka **4** a akumulátor vytáhněte dozadu z akumulátorové svítliny. **Nepoužívejte přitom žádné násilí.**

Dbejte upozornění k zpracování odpadu.

Provoz

Uvedení do provozu

Nasazení akumulátoru

Nasadte nabitý akumulátor **3** do držadla až znatelně zaskočí a přesvědčivě přiléhá k držadlu.

Zapnutí – vypnutí

- ▶ **Akumulátorová svítilna vytváří paprsek světla, jež vystupuje z hlavy svítilny 1.**

Pro **uvedení do provozu** stlačte spínač **2**.

Pro **vypnutí** akumulátorové svítilny spínač **2** znovu stlačte.

Kvůli šetření energie zapínejte akumulátorovou svítilnu jen tehdy, když ji používáte.

Ochrana proti hlubokému vybití

Akumulátor Li-ion je díky „Electronic Cell Protection (ECP)“ chráněn proti hlubokému vybití. U vybitého akumulátoru se ochranným obvodem akumulátorová svítilna vypne.

Údržba a servis

Údržba a čištění

Pokud už akumulátor není schopný funkce, obraťte se prosím na autorizované servisní středisko pro elektronářadí Bosch.

Akumulátorová svítilna je bezúdržbová a neobsahuje žádné díly, které se musejí měnit nebo udržovat.

Plastové sklo akumulátorové svítilny čistěte pouze suchým, měkkým hadříkem, aby se zamezilo poškozením. Nepoužívejte žádné čisticí prostředky nebo rozpouštědla.

Zákaznická a poradenská služba

Zákaznická služba zodpoví Vaše dotazy k opravě a údržbě Vašeho výrobku a též k náhradním dílům. Technické výkresy a informace k náhradním dílům naleznete i na:

www.bosch-pt.com

Tým poradenské služby Bosch Vám rád pomůže při otázkách k našim výrobkům a jejich příslušenství.

V případě veškerých otázek a objednávek náhradních dílů bezpodmínečně uveďte 10 místné věcné číslo podle typového štítku výrobku.

Czech Republic

Robert Bosch odbytová s.r.o.

Bosch Service Center PT

K Vápence 1621/16

692 01 Mikulov

Na www.bosch-pt.cz si si můžete objednat opravu Vašeho stroje nebo náhradní díly online.

Tel.: 519 305700

Fax: 519 305705

E-Mail: servis.naradi@cz.bosch.comwww.bosch.cz**Přeprava**

Obsažené lithium-iontové akumulátory podléhají požadavkům zákona o nebezpečných nákladech. Tyto akumulátory mohou být bez dalších podmínek přepravovány uživatelem po silnici.

Při zaslání prostřednictvím třetí osoby (např.: letecká přeprava nebo spedice) je třeba brát zřetel na zvláštní požadavky na balení a označení. Zde musí být při přípravě zásilky nezbytně přizván expert na nebezpečné náklady.

Akumulátory zasílejte pouze tehdy, pokud je těleso nepoškozené. Otevřené kontakty přelepte lepicí páskou a akumulátor zabalte tak, aby se v obalu nemohl pohybovat. Dbejte prosím i případných navazujících národních předpisů.

Zpracování odpadů

Akumulátorové svítilny, příslušenství a obaly by měly být dodány k opětovnému zhodnocení nepoškozujícímu životní prostředí.

Akumulátorové svítilny a akumulátory/baterie neodhazujte do domovního odpadu!

Pouze pro země EU:

Podle evropské směrnice 2012/19/EU o starých elektrických a elektronických zařízeních musí být neupotřebitelné akumulátorové svítilny a podle evropské směrnice 2006/66/ES vadné nebo opotřebované akumulátory/baterie rozebrané shromážděny a dodány k opětovnému zhodnocení nepoškozujícímu životní prostředí.

92 | Slovensky

Akumulátory/baterie:**Li-Ion:**

Prosím dbejte upozornění v odstavci „Přeprava“, strana 91.

Změny vyhrazeny.

Slovensky

Bezpečnostné pokyny

Bezpečnostné pokyny pre akumulátorové lampy



Prečítajte si všetky Výstražné upozornenia a bezpečnostné pokyny. Zanedbanie dodržiavania Výstražných upozornení a pokynov uvedených v nasledujúcom texte môže mať za následok zásah elektrickým prúdom, spôsobiť požiar a/alebo ťažké poranenie.

- ▶ **Prečítajte si láskavo všetky bezpečnostné pokyny a upozornenia, ktoré boli priložené k akumulátoru alebo k ručnému elektrickému náradíu, s ktorým bol akumulátor dodaný.**
- ▶ **Nepracujte s touto akumulátorovou lampou v prostredí ohrozenom výbuchom.**
- ▶ **Po automatickom vypnutí akumulátorovej lampy už viac vypínač nestláčajte.** Akumulátor by sa mohol poškodiť.
- ▶ **Nesmerujte laserový lúč na osoby ani na zvieratá, ani sa nepozerajte do laserového lúča, dokonca ani z väčšej vzdialenosti.**
- ▶ **Používajte len originálne príslušenstvo značky Bosch.**
- ▶ **Hlavu lampy počas prevádzky akumulátorovej lampy nikdy nezakrývajte.** Hlava lampy sa pri prevádzke zahrieva a teplo, ktoré nemôže unikať, môže spôsobiť popáleniny.
- ▶ **Nepoužívajte túto akumulátorovú lampu v cestnej premávke.** Táto akumulátorová lampa nebola schválená na používanie v cestnej premávke.

► **Vyberte z akumulátorovej lampy akumulátor pred každou prácou na akumulátorovej lampe (napríklad pred montážou, údržbou a podobne) a takisto počas transportu a úschovy lampy.**

► **Nedovoľte, aby akumulátorovú lampu používali deti.** Táto akumulátorová lampá je určená na profesionálne používanie. Deti by mohli neúmyselne oslepiť samy seba alebo iné osoby.

► **Akumulátor neotvárajte.** Hrozí nebezpečenstvo skratovania.



Chráňte akumulátor pred horúčavou, napr. aj pred trvalým slnečným žiarením, pred ohňom, vodou a vlhkosťou. Hrozí nebezpečenstvo výbuchu.

► **Nepoužívané akumulátory neuschovávajú tak, aby mohli prísť do styku s kancelárskymi sponkami, mincami, kľúčmi, klincami, skrutkami alebo s inými drobnými kovovými predmetmi, ktoré by mohli spôsobiť premostenie kontaktov.** Skrat medzi kontaktmi akumulátora môže mať za následok popálenie alebo vznik požiaru.

► **Z akumulátora môže pri nesprávnom používaní vytekať kvapalina. Vyhýbajte sa kontaktu s touto kvapalinou. Po náhodnom kontakte miesto opláchnite vodou. Ak sa dostane kvapalina z akumulátora do kontaktu s očami, po výplachu očí vyhľadajte aj lekára.** Unikajúca kvapalina z akumulátora môže mať za následok podráždenie pokožky alebo popáleniny.

► **Po poškodení akumulátora alebo v prípade neodborného používania môžu z akumulátora vystupovať škodlivé výpary. Zabezpečte prívod čerstvého vzduchu a v prípade nevoľnosti vyhľadajte lekársku pomoc.** Tieto výpary môžu podráždiť dýchacie cesty.

► **Akumulátory nabíjajte len v takých nabíjačkách, ktoré odporúča výrobca akumulátora.** Ak sa používa nabíjačka, určená na nabíjanie určitého druhu akumulátorov, na nabíjanie iných akumulátorov, hrozí nebezpečenstvo požiaru.

► **Používajte tento akumulátor iba spolu s Vaším výrobkom Bosch.** Len takýmto spôsobom bude akumulátor chránený pred nebezpečným preťažením.

► **Špicatými predmetmi, ako napr. klince alebo skrutkovače, alebo pôsobením vonkajšej sily môže dôjsť k poškodeniu akumulátora.** Vo vnútri môže dôjsť k skratu a akumulátor môže začať horieť, môže z neho unikať dym, môže vybuchnúť alebo sa prehriať.

94 | Slovensky

Popis produktu a výkonu

Používanie podľa určenia

Akumulátorové svietidlo je určené na mobilné, priestorovo a časovo obmedzené osvetlenie v suchých vnútorných i vonkajších priestoroch a nie je vhodné na bežné osvetlenie priestoru.

Vyobrazené komponenty

Číslovanie jednotlivých komponentov sa vzťahuje na vyobrazenie akumulátorovej lampy na grafickej strane tohto Návodu na používanie.

- 1 Hlava lampy
- 2 Vypínač
- 3 Akumulátor*
- 4 Tlačidlo uvoľnenia aretácie akumulátora*

*Zobrazené alebo popísané príslušenstvo nepatrí celé do základnej výbavy produktu. Kompletné príslušenstvo nájdete v našom programe príslušenstva.

Technické údaje

Akumulátorová lamp	GLI PocketLED	
Vecné číslo		3 601 D37 V..
Menovité napätie	V=	10,8
Doba svietenia, cca	min/Ah	590
Svetelný tok	lm	80
Hmotnosť podľa EPTA-Procedure 01/2003	kg	0,3
Povolená teplota okolia		
– pri nabíjaní	°C	0...+45
– pri prevádzke* a pri skladovaní	°C	-20...+50
Odporúčané akumulátory		GBA 10,8 V ...
Odporúčané nabíjačky		AL 11 ..

* obmedzený výkon pri teplote < 0 °C

Farby osvetlených objektov môžu byť skreslené.

Montáž

Nabíjanie akumulátorov (Príslušenstvo) (pozri obrázok A)

► **Používajte len tie nabíjačky, ktoré sú uvedené na strane príslušenstva.** Len tieto nabíjačky boli skonštruované na spoľahlivé nabíjanie zabudovaných lítiovo-iónových akumulátorov.

Upozornenie: Akumulátor sa dodáva v čiastočne nabitom stave. Aby ste zaručili plný výkon akumulátora, pred prvým použitím akumulátor v nabíjačke úplne nabite.

Lítiovo-iónové akumulátory možno kedykoľvek dobíjať bez toho, aby to negatívne ovplyvnilo ich životnosť. Prerušenie nabíjania takýto akumulátor nepoškodzuje.

Lítiovo-iónový akumulátor je chránený pomocou elektronickej ochrany článku („Electronic Cell Protection – ECP“) proti hlbokému vybitiu. Keď je akumulátor vybitý, akumulátorová lampa sa pomocou ochranného obvodu samočinne vypne.

► **Po automatickom vypnutí akumulátorovej lampy už viac vypínač nestláčajte.** Akumulátor by sa mohol poškodiť.

Ak potrebujete vybrať akumulátor **3**, stlačte uvoľňovacie tlačidlá **4** a vytiahnite akumulátor z akumulátorovej lampy smerom dozadu. **Nepoužívajte pritom nadmernú silu.**

Dodržiavajte pokyny na likvidáciu.

Prevádzka

Uvedenie do prevádzky

Vloženie akumulátora

Do rukoväte vložte nabitý akumulátor **3** tak, aby zaskočil a ležal v jednej rovine s rukoväťou.

Zapínanie/vypínanie

► **Akumulátorová lampa produkuje svetelný lúč, ktorý vychádza z hlavy lampy 1.**

Ak chcete akumulátorovú **zapnúť**, stlačte vypínač **2**.

Ak chcete akumulátorovú **vypnúť**, stlačte vypínač **2** znova.

Kvôli úspore energie zapínajte akumulátorovú lampu len vtedy, keď ju potrebujete.

Ochrana proti úplnému vybitiu akumulátora

Lítiovo-iónový akumulátor je chránený pomocou elektronickej ochrany článku „(ECP – Electronic Cell Protection)“ proti hlbokému vybitiu. Keď je akumulátor vybitý, akumulátorová lampa sa pomocou ochranného obvodu samočinne vypne.

Údržba a servis**Údržba a čistenie**

Keď akumulátor prestane správne fungovať, obráťte sa láskavo na autorizované servisné stredisko ručného elektrického náradia Bosch.

Táto akumulátorová lampa si nevyžaduje žiadnu údržbu a neobsahuje žiadne súčiastky, ktoré by bolo treba vymieňať alebo ich podrobiť údržbe.

Aby ste sa vyhli poškodeniu, čistite sklo akumulátorovej lampy iba suchou mäkkou handričkou. Nepoužívajte žiadne čistiace prostriedky ani rozpúšťadlá.

Servisné stredisko a poradenstvo pri používaní

Servisné stredisko Vám odpovie na otázky týkajúce sa opravy a údržby Vášho produktu ako aj náhradných súčiastok. Rozložené obrázky a informácie k náhradným súčiastkam nájdete aj na web-stránke:

www.bosch-pt.com

Tím poradcov Bosch Vám s radosťou poskytne pomoc pri otázkach týkajúcich sa našich produktov a ich príslušenstva.

V prípade akýchkoľvek otázok a objednávok náhradných súčiastok uvádzajte bezpodmienečne 10-miestne vecné číslo uvedené na typovom štítku výrobku.

Slovenska

Na www.bosch-pt.sk si môžete objednať opravu vášho stroja alebo náhradné diely online.

Tel.: (02) 48 703 800

Fax: (02) 48 703 801

E-Mail: servis.naradia@sk.bosch.com

www.bosch.sk

Transport

Priložené lítiovo-iónové akumulátory podliehajú požiadavkám pre transport nebezpečného nákladu. Tieto akumulátory smie používateľ náradia prepravovať po cestách bez ďalších opatrení.

Slovensky | 97

Pri zasielaní tretími osobami (napr.: leteckou dopravou alebo prostredníctvom špedície) treba rešpektovať osobitné požiadavky na obaly a označenie. V takomto prípade treba pri príprave zásielky bezpodmienečne konzultovať s expertom pre prepravu nebezpečného tovaru.

Akumulátory zasielajte iba vtedy, ak nemajú poškodený obal. Otvorené kontakty prelepte a akumulátor zabaľte tak, aby sa v obale nemohol posúvať.

Rešpektujte aj prípadné doplňujúce národné predpisy.

Likvidácia

Akumulátorové lampy, príslušenstvo a obal treba dať na recykláciu šetriacu životné prostredie.

Neodhadzujte opotrebované akumulátorové lampy ani akumulátory/batérie do komunálneho odpadu!

Len pre krajiny EÚ:

Podľa Európskej smernice 2012/19/EÚ o starých elektrických a elektronických výrobkoch sa musia už nepoužiteľné akumulátorové lampy a podľa Európskej smernice 2006/66/ES sa musia poškodené alebo opotrebované akumulátorové batérie zbierať separovane a dávať na recykláciu zodpovedajúcu ochrane životného prostredia.

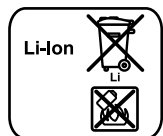
Akumulátory/batérie:**Li-Ion:**

Všimnite si láskavo pokyny v odseku „Transport“, strana 96.

Zmeny vyhradené.

Magyar

Biztonsági előírások

Biztonsági előírások az akkumulátoros lámpákhoz



Olvassa el az összes biztonsági figyelmeztetést és előírást.

A következőkben leírt előírások betartásának elmulasztása áramütésekhez, tűzhez és/vagy súlyos testi sérülésekhez vezethet.

- ▶ **Kérjük olvassa el és tartsa be valamennyi biztonsági előírást és utasítást, amelyet az akkumulátor, vagy az akkumulátorral szállított elektromos kéziszerszám mellékleteként megkapott.**
- ▶ **Ne dolgozzon az akkumulátoros kézilámpával robbanásveszélyes környezetben.**
- ▶ **Az akkumulátoros kézilámpa automatikus kikapcsolása után ne nyomja tovább a be-/kikapcsolót.** Ez megrongálhatja az akkumulátort.
- ▶ **Ne irányítsa a fénysugarat személyekre vagy állatokra és saját maga se nézen bele közvetlenül – még nagyobb távolságból sem – a fénysugárba.**
- ▶ **Csak eredeti Bosch gyártmányú tartozékokat használjon.**
- ▶ **Ne takarja le a lámpafejet, amíg az akkumulátoros kézilámpa üzemben van.** A lámpafej üzemelés közben felmelegszik és égési sérüléseket okozhat, ha hőtörődés jön létre.
- ▶ **Ne használja az akkumulátoros kézilámpát a közúti közlekedésben.** Az akkumulátoros kézilámpa a közúti közlekedésben való alkalmazásra nincs engedélyezve.
- ▶ **Az akkumulátoros kézilámpán végzendő minden munka (például szerelés, karbantartás stb.) megkezdése előtt, valamint szállításhoz és tároláshoz vegye ki az akkumulátort az akkumulátoros kézilámpából.**
- ▶ **Ne hagyja, hogy gyerekek használják az akkumulátoros kézilámpát.** Az akkumulátoros kézilámpa professzionális alkalmazásra szolgál. A gyerekek saját magukat és más személyeket akaratlanul is elvakíthatják.
- ▶ **Ne nyissa fel az akkumulátort.** Ekkor fennáll egy rövidzárlat veszélye.



Óvja meg az akkumulátort a forróságtól, például a tartós napsugárzástól, a tüztől, a víztől és a nedvességtől. Robbanásveszély.

- ▶ **Tartsa távol a használaton kívüli akkumulátort bármely fémtárgytól, mint például irodai kapcsoktól, pénzérméktől, kulcsoktól, szögektől, csavaroktól és más kisméretű fémtárgyaktól, amelyek áthidalhatják az érintkezőket.** Az akkumulátor érintkezői közötti rövidzárlat égési sérüléseket vagy tüzet okozhat.
- ▶ **Hibás alkalmazás esetén az akkumulátorból folyadék léphet ki. Kerülje el az érintkezést a folyadékkal. Ha véletlenül mégis érintkezésbe jutott az akkumulátorfolyadékkal, azonnal öblítse le vízzel az érintett felületet. Ha a folyadék a szemébe jutott, keressen fel ezen kívül egy orvost.** A kilépő akkumulátorfolyadék irritációkat vagy égési bőrsérüléseket okozhat.
- ▶ **Az akkumulátor megrongálódása vagy szakszerűtlen kezelése esetén abból gőzök léphetnek ki. Azonnal juttasson friss levegőt a helyiségbe, és ha panaszai vannak, keressen fel egy orvost.** A gőzök ingerelhetik a légutakat.
- ▶ **Az akkumulátort csak a gyártó által ajánlott töltőkészülékekben töltsen fel.** Ha egy bizonyos akkumulátortípus feltöltésére szolgáló töltőkészülékben egy másik akkumulátort próbál feltölteni, tűz keletkezhet.
- ▶ **Az akkumulátort csak az Ön Bosch termékével használja.** Az akkumulátort csak így lehet megvédeni a veszélyes túlterhelésektől.
- ▶ **Az akkumulátort hegyes tárgyak, például tűk vagy csavarhúzó, vagy külső erőbehatások megrongálhatják.** Belső rövidzárlat léphet fel és az akkumulátor kigyulladhat, füstöt bocsáthat ki, felrobbanhat, vagy túlhevülhet.

A termék és alkalmazási lehetőségeinek leírása

Rendeltetésszerű használat

Az akkumulátoros lámpa mozgatható, helyileg és időben korlátozott megvilágításra szolgál száraz bel-, ill. kültéren, és nem alkalmas általános helyiségmegvilágításra.

Az ábrázolásra kerülő komponensek

A készülék ábrázolásra kerülő komponenseinek sorszámozása az akkumulátoros lámpának az ábra-oldalon található képére vonatkozik.

- 1 Lámpafej
- 2 Be-/kikapcsoló
- 3 Akkumulátor*
- 4 Akkumulátor reteszelés feloldó gomb*

*A képeken látható vagy a szövegben leírt tartozékok részben nem tartoznak a standard szállítmányhoz. Tartozékprogramunkban valamennyi tartozék megtalálható.

100 | Magyar

Műszaki adatok

Akkumulátoros kézilámpa	GLI PocketLED	
Cikkszám		3 601 D37 V..
Névleges feszültség	V=	10,8
Világítási időtartam, kb.	perc/Ah	590
Fényáram	a	80
Súly az „EPTA-Procedure 01/2003” (2003/01 EPTA-eljárás) szerint	kg	0,3
Megengedett környezeti hőmérséklet		
– a töltés során	°C	0...+45
– az üzem során* és a tárolás során	°C	–20...+50
Javasolt akkumulátorok		GBA 10,8 V ...
Javasolt töltőkészülékek		AL 11 ..

* korlátozott teljesítmény < 0 °C hőmérsékletek esetén

A megvilágított tárgyak színvisszadása hamis lehet.

Összeszerelés**Az akkumulátor feltöltése (külön tartozék) (lásd az „A” ábrát)**

► **Csak a tartozékok oldalán megadott töltőkészülékeket használja.** Csak ezek a töltőkészülék vannak pontosan beállítva az Ön akkumulátoros kézilámpájában alkalmazásra kerülő lithium-ionos-akkumulátorok töltésére.

Megjegyzés: Az akkumulátor félig feltöltve kerül kiszállításra. Az akkumulátor teljes teljesítményének biztosítására az első alkalmazás előtt tölts fel teljesen az akkumulátort a töltőkészülékben.

A Li-ion-akkumulátort bármikor fel lehet tölteni, anélkül, hogy ez megrövidítené az élettartamát. A töltési folyamat megszakítása nem árt az akkumulátornak.

A lithium-ionos-akkumulátort az „Electronic Cell Protection (ECP)” védi a túl erős kisülés ellen. Ha az akkumulátor kimerült, az akkumulátoros kézilámpát egy védőkapcsoló kikapcsolja.

► **Az akkumulátoros kézilámpa automatikus kikapcsolása után ne nyomja tovább a be-/kikapcsolót.** Ez megrongálhatja az akkumulátort.

A **3** akkumulátor kivételéhez nyomja meg a **4** reteszélfeloldó gombokat és húzza ki az akkumulátort hátrafelé az akkumulátoros kézilámpából. **Ne erőltesse a kihúzást.**

Vegye figyelembe a hulladékba való eltávolítással kapcsolatos előírásokat.

Üzemeltetés

Üzembe helyezés

Az akkumulátor beszerelése

Tegye be a **3** akkumulátort a fogantyúba, amíg az érezhetően bepattan a helyére és egy síkba kerül a fogantyúval.

Be- és kikapcsolás

► **Az akkumulátoros kézilámpa egy fénysugarat hoz létre, amely az 1 világító-fejből lép ki.**

Az akkumulátoros kézilámpa **üzembe helyezéséhez** nyomja be a **2** be-/kikapcsolót.

Az akkumulátoros kézilámpa **kikapcsolásához** nyomja meg ismét a **2** be-/kikapcsolót.

Az energia megtakarítására az akkumulátoros lámpát csak akkor kapcsolja be, ha használja.

Mély kisülés elleni védelem

A lithium-ionos-akkumulátort az „Electronic Cell Protection (ECP)” védi a túl erős kisülés ellen. Ha az akkumulátor kimerült, az akkumulátoros kézilámpát egy védőkapcsoló kikapcsolja.

Karbantartás és szerviz

Karbantartás és tisztítás

Ha az akkumulátor már nem működik, forduljon egy Bosch elektromos kéziszerszám Vevőszolgálathoz.

Az akkumulátoros kézilámpa nem igényel karbantatást és nincs benne olyan alkatrész, amelyet ki kellene cserélni, vagy karbantatási munkát kellene végezni rajta.

Az akkumulátoros kézilámpa műanyag üvegét csak egy puha, száraz kendővel tisztítsa meg, hogy elkerülje a megrongálódásokat. Ne használjon tisztító- vagy oldószereket.

102 | Magyar**Vevőszolgálat és használati tanácsadás**

A Vevőszolgálat választ ad a termékének javításával és karbantartásával, valamint a pótalkatrészekkel kapcsolatos kérdéseire. A tartalékalkatrészekkel kapcsolatos robantott ábrák és egyéb információk a címen található:

www.bosch-pt.com

A Bosch Használati Tanácsadó Team szívesen segít, ha termékeinkkel és azok tartozékaival kapcsolatos kérdései vannak.

Ha kérdései vannak vagy pótalkatrészeket szeretne rendelni, okvetlenül adja meg a termék típusabláján található 10-jegyű cikkszámot.

Magyarország

Robert Bosch Kft.

1103 Budapest

Gyömrői út. 120.

A www.bosch-pt.hu oldalon online megrendelheti készülékének javítását.

Tel.: (061) 431-3835

Fax: (061) 431-3888

Szállítás

A termékben található lithium-ion-akkumulátorokra a veszélyes árukra vonatkozó előírások érvényesek. A felhasználók az akkumulátorokat a közúti szállításban minden további nélkül szállíthatják.

Ha az akkumulátorok szállításával harmadik személyt (például: légi vagy egyéb szállító vállalatot) bíznak meg, akkor figyelembe kell venni a csomagolásra és a megjelölésre vonatkozó különleges követelményeket. Ebben az esetben a küldemény előkészítésébe be kell vonni egy veszélyes áru szakembert.

Csak akkor küldje el az akkumulátort, ha a háza nincs megrongálódva. Ragassza le a nyitott érintkezőket és csomagolja be úgy az akkumulátort, hogy az a csomagoláson belül ne mozoghasson.

Vegye figyelembe az adott országon belüli, az előbbieknél esetleg szigorúbb helyi előírásokat.

Hulladékkezelés

Az akkumulátoros lámpákat, a tartozékokat és a csomagolást a környezetvédelmi szempontoknak megfelelően kell újrafelhasználásra előkészíteni.

Ne dobja ki az akkumulátoros lámpákat és az akkumulátorokat/elemeket a háztartási szemétkébe!

Csak az EU-tagországok számára:



Az elhasznált villamos és elektronikus berendezésekre vonatkozó 2012/19/EU európai irányelvnek és az elromlott vagy elhasznált akkumulátorokra/elemekre vonatkozó 2006/66/EK európai irányelvnek megfelelően a már nem használható akkumulátoros lámpákat és akkumulátorokat/elemeket külön össze kell gyűjteni és a környezetvédelmi szempontoknak megfelelően kell újrafelhasználásra leadni.

Akkumulátorok/elemek:

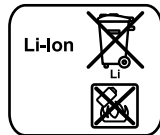

Li-ion:

Kérjük vegye figyelembe az „Szállítás” fejezetben, a 102 oldalon leírtakat.

A változtatások joga fenntartva.

104 | Русский

Русский



Сертификат о соответствии
№. TC RU C-DE.AЯ46.B.67293
Срок действия сертификата о соответствии
по 25.12.2019

Орган по сертификации «РОСТЕСТ-Москва» ЗАО
«Региональный орган по сертификации и тестированию»
119049, г. Москва
ул. Житная, д. 14, стр. 1
Сертификаты о соответствии хранятся по адресу:
ООО «Роберт Бош»
ул. Акад. Королева, 13 стр. 5
Россия, 129515, Москва

Дата изготовления указана на последней странице обложки Руководства.
Контактная информация относительно импортера содержится на упаковке.

Срок службы изделия

Срок службы изделия составляет 7 лет. Не рекомендуется к эксплуатации по истечении 5 лет хранения с даты изготовления без предварительной проверки (дату изготовления см. на этикетке).

Перечень критических отказов и ошибочные действия персонала или пользователя

- не использовать с поврежденной рукояткой или поврежденным защитным кожухом
- не использовать при появлении дыма непосредственно из корпуса изделия
- не использовать с перебитым или оголенным электрическим кабелем
- не использовать на открытом пространстве во время дождя (в распыляемой воде)
- не включать при попадании воды в корпус
- не использовать при сильном искрении
- не использовать при появлении сильной вибрации

Критерии предельных состояний

- перетёрт или повреждён электрический кабель
- поврежден корпус изделия

Тип и периодичность технического обслуживания

Рекомендуется очистить инструмент от пыли после каждого использования.

Хранение

- необходимо хранить в сухом месте
- необходимо хранить вдали от источников повышенных температур и воздействия солнечных лучей
- при хранении необходимо избегать резкого перепада температур
- хранение без упаковки не допускается
- подробные требования к условиям хранения смотрите в ГОСТ 15150 (Условие 1)

Транспортировка

- категорически не допускается падение и любые механические воздействия на упаковку при транспортировке
- при разгрузке/погрузке не допускается использование любого вида техники, работающей по принципу зажима упаковки
- подробные требования к условиям транспортировки смотрите в ГОСТ 15150 (Условие 5)

Указания по безопасности**Указания по технике безопасности для аккумуляторных фонарей**

Прочтите все указания и инструкции по технике безопасности. Упущения в отношении указаний и инструкций по технике безопасности могут стать причиной поражения электрическим током, пожара и тяжелых травм.

- ▶ **Пожалуйста, прочитайте и соблюдайте все указания по технике безопасности и инструкции, приложенные к аккумуляторной батарее или к электроинструменту, с которым поставлена аккумуляторная батарея.**
- ▶ **Не работайте с аккумуляторным фонарем во взрывоопасном окружении.**
- ▶ **После автоматического выключения аккумуляторного фонаря не нажимайте больше на выключатель.** Аккумулятор может быть поврежден.
- ▶ **Не направляйте луч света на людей или животных и не смотрите сами в луч света, включая и с большого расстояния.**
- ▶ **Используйте только оригинальные принадлежности фирмы Bosch.**
- ▶ **Не прикрывайте ничем головку фонаря, когда аккумуляторный фонарь находится в работе.** Во время работы головка фонаря нагревается и может привести к ожогам, если это тепло не находит выхода.

106 | Русский

- ▶ **Не используйте аккумуляторный фонарь в дорожном движении.** Аккумуляторный фонарь не допущен для освещения в дорожном движении.
- ▶ **Извлекайте аккумуляторную батарею перед выполнением любых манипуляций с аккумуляторным фонарем (напр., монтажных работ, работ по техническому обслуживанию и т.п.), а также при транспортировке и хранении фонаря.**
- ▶ **Не позволяйте детям использовать аккумуляторный фонарь.** Он предназначен для профессионального применения. Дети могут непреднамеренно ослепить себя или посторонних лиц.
- ▶ **Не вскрывайте аккумулятор.** При этом возникает опасность короткого замыкания.



Защищайте аккумуляторную батарею от высоких температур, напр., от длительного нагревания на солнце, от огня, воды и влаги.
Существует опасность взрыва.

- ▶ **Защищайте неиспользуемый аккумулятор от канцелярских скрепок, монет, ключей, гвоздей, винтов и других маленьких металлических предметов, которые могут замкнуть полюса.** Короткое замыкание полюсов аккумулятора может привести к ожогам или пожару.
- ▶ **При неправильном использовании из аккумулятора может потечь жидкость.** Избегайте соприкосновения с ней. При случайном контакте промойте водой. Если эта жидкость попадет в глаза, то дополнительно обратитесь за помощью к врачу. Вытекающая аккумуляторная жидкость может привести к раздражению кожи или к ожогам.
- ▶ **При повреждении и ненадлежащем использовании аккумулятора может выделиться газ.** Обеспечьте приток свежего воздуха и при возникновении жалоб обратитесь к врачу. Газы могут вызвать раздражение дыхательных путей.
- ▶ **Заряжайте аккумуляторы только в зарядных устройствах, рекомендуемых изготовителем.** Зарядное устройство, предусмотренное для определенного вида аккумуляторов, может привести к пожарной опасности при использовании его с другими аккумуляторами.
- ▶ **Используйте аккумуляторную батарею только в комбинации с Вашим инструментом Bosch.** Только так Вы сможете предотвратить опасную перегрузку аккумулятора.
- ▶ **Острыми предметами, как напр., гвоздем или отверткой, а также внешним силовым воздействием можно повредить аккумуляторную батарею.** Это может привести к внутреннему короткому замыканию, возгоранию с задымлением, взрыву или перегреву аккумуляторной батареи.

Описание продукта и услуг

Применение по назначению

Аккумуляторный фонарь предназначен для использования в качестве ограниченной в пространстве и по времени переносной подсветки в сухих условиях внутри помещений и на улице, он не пригоден для постоянного освещения помещений.

Изображенные составные части

Нумерация изображенных составных частей выполнена по рисунку аккумуляторного фонаря на странице с иллюстрациями.

- 1 Головка фонаря
- 2 Выключатель
- 3 Аккумулятор*
- 4 Кнопка разблокировки аккумулятора*

*Изображенные или описанные принадлежности не входят в стандартный объем поставки. Полный ассортимент принадлежностей Вы найдете в нашей программе принадлежностей.

Технические данные

Аккумуляторный фонарь	GLI PocketLED	
Товарный №	3 601 D37 V..	
Номинальное напряжение	V=	10,8
Время работы, ок.	мин/А-ч	590
Световой поток	лм	80
Вес согласно ЕРТА-Procedure 01/2003	кг	0,3
Допустимая температура внешней среды		
– во время зарядки	°C	0...+45
– при эксплуатации* и хранении	°C	–20...+50
Рекомендуемые аккумуляторы	GBA 10,8 V ...	
Рекомендуемые зарядные устройства	AL 11 ..	

* ограниченная мощность при температуре < 0 °C

Воспроизведение цвета подсвечиваемых объектов может быть искажено.

Сборка

Зарядка аккумулятора (принадлежности) (см. рис. А)

► **Применяйте только перечисленные на странице с принадлежностями зарядные устройства.** Только эти зарядные устройства пригодны для литиево-ионного аккумулятора Вашего фонаря.

Указание: Аккумулятор поставляется не полностью заряженным. Для обеспечения полной мощности аккумулятора зарядите его полностью перед первым применением.

Литий-ионный аккумулятор может быть заряжен в любое время без сокращения срока службы. Прекращение процесса зарядки не наносит вреда аккумулятору.

Литиево-ионный аккумулятор защищен от глубокой разрядки системой «Electronic Cell Protection (ECP)». Защитная схема выключает аккумуляторный фонарь при разряженном аккумуляторе.

► **После автоматического выключения аккумуляторного фонаря не нажимайте больше на выключатель.** Аккумулятор может быть поврежден.

Для снятия аккумулятора **3** нажмите кнопки блокировки **4** и вытяните аккумулятор из фонаря вниз, **не прилагая чрезмерных усилий.**

Учитывайте указания по утилизации.

Работа с инструментом

Включение электроинструмента

Установка аккумулятора

Вставьте заряженный аккумулятор **3** в рукоятку до фиксации. Аккумулятор должен плотно прилегать к ручке.

Включение/выключение

► **Луч света аккумуляторного фонаря выходит из головки фонаря 1.**

Для **включения** аккумуляторного фонаря нажмите выключатель **2**.

Для **выключения** аккумуляторного фонаря снова нажмите выключатель **2**.

С целью экономии включайте аккумуляторный фонарь только тогда, когда Вы им будете пользоваться.

Защита от глубокой разрядки

Литиево-ионный аккумулятор защищен от глубокой разрядки системой «Electronic Cell Protection (ECP)». Защитная схема выключает аккумуляторный фонарь при разряженном аккумуляторе.

Техобслуживание и сервис

Техобслуживание и очистка

Если аккумулятор больше не работает, то обратитесь, пожалуйста, в авторизованную сервисную мастерскую для электроинструментов фирмы Bosch.

Аккумуляторный фонарь не нуждается в обслуживании и не содержит деталей, которые должны быть заменены или подвергнуты техобслуживанию.

Для предотвращения повреждения очищайте пластмассовое стекло аккумуляторного фонаря только сухой и мягкой тряпкой. Не используйте никаких очищающих средств или растворителей.

Сервис и консультирование на предмет использования продукции

Сервисная мастерская ответит на все Ваши вопросы по ремонту и обслуживанию Вашего продукта и по запчастям. Монтажные чертежи и информацию по запчастям Вы найдете также по адресу:

www.bosch-pt.com

Коллектив сотрудников Bosch, предоставляющий консультации на предмет использования продукции, с удовольствием ответит на все Ваши вопросы относительно нашей продукции и ее принадлежностей.

Пожалуйста, во всех запросах и заказах запчастей обязательно указывайте 10-значный товарный номер по заводской табличке изделия.

Для региона: Россия, Беларусь, Казахстан, Украина

Гарантийное обслуживание и ремонт электроинструмента, с соблюдением требований и норм изготовителя производятся на территории всех стран только в фирменных или авторизованных сервисных центрах «Роберт Бош».

ПРЕДУПРЕЖДЕНИЕ! Использование контрафактной продукции опасно в эксплуатации, может привести к ущербу для Вашего здоровья. Изготовление и распространение контрафактной продукции преследуется по Закону в административном и уголовном порядке.



110 | Русский

Россия

Уполномоченная изготовителем организация:

ООО «Роберт Бош»

Ул. Академика Королева 13 стр. 5

129515 Москва

Россия

Тел.: 8 800 100 8007 (звонок по России бесплатный)

E-Mail: info.powertools@ru.bosch.com

Полную и актуальную информацию о расположении сервисных центров и пунктов Вы можете получить:

- на официальном сайте www.bosch-pt.ru
- либо по телефону справочно – сервисной службы Bosch 8 800 100 8007 (звонок по России бесплатный)

Беларусь

ИП «Роберт Бош» ООО

Сервисный центр по обслуживанию электроинструмента

ул. Тимирязева, 65А-020

220035, г. Минск

Беларусь

Тел.: +375 (17) 254 78 71

Тел.: +375 (17) 254 79 15/16

Факс: +375 (17) 254 78 75

E-Mail: pt-service.by@bosch.com

Официальный сайт: www.bosch-pt.by

Казахстан

ТОО «Роберт Бош»

Сервисный центр по обслуживанию электроинструмента

г. Алматы

Казахстан

050050

пр. Райымбека 169/1

уг. ул. Коммунальная

Тел.: +7 (727) 232 37 07

Факс: +7 (727) 233 07 87

E-Mail: info.powertools.ka@bosch.com

Официальный сайт: www.bosch.kz; www.bosch-pt.kz

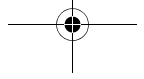
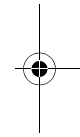
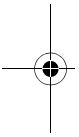

Транспортировка

На вложенные литиево-ионные аккумуляторные батареи распространяются требования в отношении транспортировки опасных грузов. Аккумуляторные батареи могут перевозиться самим пользователем автомобильным транспортом без необходимости соблюдения дополнительных норм.

При перевозке с привлечением третьих лиц (напр.: самолетом или транспортным экспедитором) необходимо соблюдать особые требования к упаковке и маркировке. В этом случае при подготовке груза к отправке необходимо участие эксперта по опасным грузам.

Отправляйте аккумуляторную батарею только с неповрежденным корпусом. Заклейте открытые контакты и упакуйте аккумуляторную батарею так, чтобы она не перемещалась внутри упаковки.

Пожалуйста, соблюдайте также возможные дополнительные национальные предписания.

Утилизация



Отслужившие свой срок аккумуляторные фонари, принадлежности и упаковку следует сдавать на экологически чистую рециркуляцию отходов.

Не выбрасывайте аккумуляторные фонари и аккумуляторные батареи/батарейки в бытовой мусор!

Только для стран-членов ЕС:



В соответствии с европейской директивой 2012/19/EU об отработанных электрических и электронных приборах отслужившие аккумуляторные фонари, а также в соответствии с директивой 2006/66/ЕС поврежденные либо отработавшие свой срок аккумуляторы/батарейки нужно собирать отдельно и сдавать на экологически чистую рекуперацию.

Аккумуляторы, батареи:

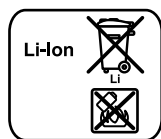

Li-Ion:

Пожалуйста, учитывайте указание в разделе «Транспортировка», стр. 111.

Возможны изменения.

Українська

Вказівки з техніки безпеки

Вказівки з техніки безпеки для акумуляторних ліхтарів



Прочитайте всі застереження і вказівки. Недотримання застережень і вказівок може призвести до ураження електричним струмом, пожежі та/або серйозних травм.

- ▶ **Будь ласка, прочитайте і дотримуйтеся всіх вказівок з техніки безпеки і інструкцій, доданих до акумуляторної батареї або до електроінструменту, з яким поставлена акумуляторна батарея.**
- ▶ **Не працюйте з акумуляторним ліхтарем у середовищі, де існує небезпека вибуху.**
- ▶ **Після автоматичного вимикання акумуляторного ліхтаря більше не натискайте на вимикач.** Це може пошкодити акумулятор.
- ▶ **Не направляйте світловий промінь на людей або тварин, і самі не дивіться на промінь лазера, навіть з великої відстані.**
- ▶ **Використовуйте лише оригінальне приладдя Bosch.**
- ▶ **Нічим не прикривайте головку ліхтаря, поки акумуляторний ліхтар увімкнений.** Під час експлуатації головка ліхтаря нагрівається і може спричинити опіки, якщо це тепло не знаходить виходу.
- ▶ **Не використовуйте акумуляторний ліхтар в дорожньому русі.** Акумуляторний ліхтар не допущений для освітлювання в дорожньому русі.
- ▶ **Виймайте акумуляторну батарею перед виконанням будь-яких маніпуляцій з акумуляторним ліхтарем (напр., монтажних робіт, робіт з технічного обслуговування тощо), а також для транспортування та зберігання ліхтаря.**
- ▶ **Не дозволяйте дітям користуватися акумуляторним ліхтарем.** Він призначений для професійного використання. Діти можуть ненавмисно засліпити себе або інших осіб.
- ▶ **Не відкривайте акумуляторну батарею.** Існує небезпека короткого замикання.



Захищайте акумуляторну батарею від тепла, зокрема, напр., від сонячних променів, вогню, води та вологи. Існує небезпека вибуху.

- ▶ **Не зберігайте акумуляторну батарею, якою Ви саме не користуєтесь, поряд із канцелярськими скріпками, ключами, гвіздками, гвинтами та іншими невеликими металевими предметами, які можуть спричинити перемикання контактів.** Коротке замикання між контактами акумуляторної батареї може спричинити опіки або пожежу.
- ▶ **При неправильному використанні з акумуляторної батареї може потекти рідина. Уникайте контакту з нею. При випадковому контакті промийте відповідне місце водою. Якщо рідина потрапила в очі, додатково зверніться до лікаря.** Акумуляторна рідина може спричинити подразнення шкіри або опіки.
- ▶ **При пошкодженні або неправильній експлуатації акумуляторної батареї може виходити пар. Впустіть свіже повітря і – у разі скарг – зверніться до лікаря.** Пар може подразнювати дихальні шляхи.
- ▶ **Заряджайте акумуляторні батареї лише в заряджувальних пристроях, рекомендованих виготовлювачем.** Використання заряджувального пристрою для акумуляторних батарей, для яких він не передбачений, може призводити до пожежі.
- ▶ **Використовуйте акумуляторну батарею лише з Вашим інструментом Bosch.** Лише за таких умов акумуляторна батарея буде захищена від небезпечного перевантаження.
- ▶ **Гострими предметами, як напр., гвіздками чи викрутками, а також зовнішніми силовими діями можна пошкодити акумуляторну батарею.** Можливе внутрішнє коротке замикання, загоряння, утворення диму, вибух або перегрів акумуляторної батареї.

Опис продукту і послуг

Призначення

Акумуляторний ліхтар призначений для обмеженого в місці і часі переносного освітлення в сухих умовах в приміщеннях і на вулиці, він не придатний для загального освітлення приміщень.

Зображені компоненти

Нумерація зображених компонентів посилається на зображення акумуляторного ліхтаря на сторінці з малюнком.

114 | Українська

- 1 Головка ліхтаря
- 2 Вимикач
- 3 Акумуляторна батарея*
- 4 Кнопка розблокування акумуляторної батареї*

*Зображене або описане приладдя не входить в стандартний обсяг поставки. Повний асортимент приладдя Ви знайдете в нашій програмі приладдя.

Технічні дані

Акумуляторний ліхтар	GLI PocketLED	
Товарний номер	3 601 D37 V..	
Ном. напруга	V=	10,8
Тривалість горіння, бл.	хвил./Агод.	590
Світловий потік	лм	80
Вага відповідно до EPTA-Procedure 01/2003	кг	0,3
Допустима температура навколишнього середовища		
– при заряджанні	°C	0...+45
– при експлуатації* і при зберіганні	°C	–20...+50
Рекомендовані акумулятори	GBA 10,8 V ...	
Рекомендовані зарядні пристрої	AL 11 ..	

* Обмежена потужність при температурах < 0 °C

Відтворення кольорів освітлених об'єктів може бути спотворене.

Монтаж**Заряджання акумуляторної батареї (приладдя) (див. мал. А)**

► **Користуйтеся лише зарядними пристроями, що перелічені на сторінці з приладдям.** Лише на ці зарядні пристрої розрахований літійово-іонний акумулятор, що використовується у Вашому акумуляторному ліхтарі.

Вказівка: Акумулятор постачається частково зарядженим. Щоб акумулятор міг реалізувати свою повну ємність, перед тим, як перший раз працювати з приладом, акумулятор треба повністю зарядити у зарядному пристрої.

Літійово-іонний акумулятор можна заряджати коли завгодно, це не скорочує його експлуатаційний ресурс. Переривання процесу заряджання не пошкоджує акумулятор.

Літєво-іонний акумулятор захищений від глибокого розрядження за допомогою «Electronic Cell Protection (ECP)». При розрядженому акумуляторі акумуляторний ліхтар завдяки схемі захисту вимикається.

► **Після автоматичного вимикання акумуляторного ліхтаря більше не натискайте на вимикач.** Це може пошкодити акумулятор.

Щоб дістати акумуляторну батарею **3**, натисніть на кнопки розблокування **4** та витягніть акумуляторну батарею з акумуляторного ліхтаря, потягнувши її назад. **Не застосовуйте при цьому силу.**

Зважайте на вказівки щодо видалення.

Робота

Початок роботи

Встромлення акумуляторної батареї

Вставте заряджену акумуляторну батарею **3** у рукоятку, поки вона не зайдє відчутно у зачеплення та не буде знаходитися врівень з рукояткою.

Вмикання/вимикання

► **Акумуляторний ліхтар створює світловий промінь, що виходить з голівки ліхтаря 1.**

Щоб **увімкнути** акумуляторний ліхтар, натисніть на вимикач **2**.

Щоб **вимкнути** акумуляторний ліхтар, ще раз натисніть на вимикач **2**.

З метою заощадження електроенергії вмикайте акумуляторний ліхтар лише тоді, коли Ви будете ним користуватися.

Захист від глибокого розрядження

Літєво-іонний акумулятор захищений від глибокого розрядження за допомогою «Electronic Cell Protection (ECP)». При розрядженому акумуляторі акумуляторний ліхтар завдяки схемі захисту вимикається.

Технічне обслуговування і сервіс

Технічне обслуговування і очищення

Якщо акумуляторна батарея більше не працює, будь ласка, зверніться в авторизовану сервісну майстерню електроприладів Bosch.



116 | Українська

Акумуляторний ліхтар не вимагає технічного обслуговування і не містить деталей, які треба міняти або з якими треба виконувати роботи з технічного обслуговування.

Прочищайте пластмасове скло акумуляторного ліхтаря лише сухою, м'якою ганчіркою, щоб не пошкодити його. Не використовуйте мийні засоби і розчинники.

Сервіс та надання консультацій щодо використання продукції

Сервісна майстерня відповість на запитання стосовно ремонту і технічного обслуговування Вашого виробу. Малюнки в деталях і інформацію щодо запчастин можна знайти за адресою:

www.bosch-pt.com

Команда співробітників Bosch з надання консультацій щодо використання продукції із задоволенням відповість на Ваші запитання стосовно нашої продукції та приладдя до неї.

При всіх додаткових запитаннях та замовленні запчастин, будь ласка, зазначайте 10-значний номер для замовлення, що стоїть на паспортній табличці продукту.

Гарантійне обслуговування і ремонт електроінструменту здійснюються відповідно до вимог і норм виготовлювача на території всіх країн лише у фірмових або авторизованих сервісних центрах фірми «Роберт Бош». **ПОПЕРЕДЖЕННЯ!** Використання контрафактної продукції небезпечно в експлуатації і може мати негативні наслідки для здоров'я. Виготовлення і розповсюдження контрафактної продукції переслідується за Законом в адміністративному і кримінальному порядку.

Україна

ТОВ «Роберт Бош»

Сервісний центр електроінструментів

вул. Крайня, 1, 02660, Київ-60

Україна

Тел.: (044) 4 90 24 07 (багатоканальний)

E-Mail: pt-service.ua@bosch.com

Офіційний сайт: www.bosch-powertools.com.ua

Адреса Регіональних гарантійних сервісних майстерень зазначена в Національному гарантійному талоні.

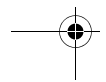
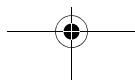
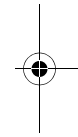
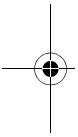

Транспортування

На додані літєво-іонні акумуляторні батареї розповсюджуються вимоги щодо транспортування небезпечних вантажів. Акумуляторні батареї можуть перевозитися користувачем автомобільним транспортом без необхідності виконання додаткових норм.

При пересилці третіми особами (напр.: повітряним транспортом або транспортним експедитором) потрібно дотримуватися особливих вимог щодо упаковки та маркування. В цьому випадку при підготовці посилки повинен приймати участь експерт з небезпечних вантажів.

Відсилайте акумуляторну батарею лише з непошкодженим корпусом. Заклейте відкриті контакти та запакуйте акумуляторну батарею так, щоб вона не совалася в упаковці.

Дотримуйтеся, будь ласка, також можливих додаткових національних приписів.

Утилізація



Акумуляторні ліхтарі, приладдя і упаковку треба здавати на екологічно чисту повторну переробку.

Не викидайте акумуляторні ліхтарі та акумуляторні батареї/батарейки в побутове сміття!

Лише для країн ЄС:



Відповідно до європейської директиви 2012/19/EU про електро- і електронні прилади акумуляторні ліхтарі, що вийшли з вживання, та у відповідності до директиви 2006/66/EC пошкоджені або відпрацьовані акумулятори/батарейки повинні здаватися окремо і утилізуватися екологічно чистим способом.

Акумулятори/батарейки:



Літєво-іонні:

Будь ласка, зважайте на вказівки в розділі «Транспортування», стор. 117.

Можливі зміни.

118 | Қазақша

Қазақша



Сәйкестік туралы сертификат Нөмірі
TC RU C-DE.AЯ46.B.67293
Сәйкестік туралы сертификаттың
қолданылу мерзімі 25.12.2019 дейін

„Сертификаттау және тестілеу жөніндегі аймақтық орган“
ЖАК „РОСТЕСТ-Мәскеу“ сертификаттау жөніндегі орган
119049, Мәскеу қаласы
Житная, көш. 14, құр. 1
Сәйкестік туралы сертификаттар мына мекенжайда сақталады:
ООО „Роберт Бош“
ул. Акад. Королева, 13 стр. 5
Россия, 129515, Москва

Өндіру күні нұсқаулықтың соңғы, мұқаба бетінде көрсетілген.
Импорттаушы контакттік мәліметін орамада табу мүмкін.

Өнімді пайдалану мерзімі

Өнімнің қызмет ету мерзімі 7 жыл. Өндірілген мерзімнен бастап (өндіру күні
зауыт тақтайшасында жазылған) істетпей 5 жыл сақтағаннан соң, өнімді
тексерусіз (сервистік тексеру) пайдалану ұсынылмайды.

Қызметкер немесе пайдаланушының қателіктері мен істен шығу себептерінің тізімі

- тұтқасы мен корпусы бұзылған болса, өнімді пайдаланбаңыз
- өнім корпусынан тікелей түтін шықса, пайдаланбаңыз
- тоқ сымы бұзылған немесе оқшаулаусыз болса, пайдаланбаңыз
- жауын –шашын кезінде сыртта (далада) пайдаланбаңыз
- корпус ішіне су кірсе құрылғыны қосушы болмаңыз
- көп үшқын шықса, пайдаланбаңыз
- қатты діріл кезінде пайдаланбаңыз

Шекті күй белгілері

- тоқ сымының тозуы немесе зақымдануы
- өнім корпусының зақымдалуы

Қызмет көрсету түрі мен жиілігі

Әр пайдаланудан соң өнімді тазалау ұсынылады.

Сақтау

- құрғақ жерде сақтау керек
- жоғары температура көзінен және күн сәулелерінің әсерінен алыс сақтау керек
- сақтау кезінде температураның кенет ауытқуынан қорғау керек
- орамасыз сақтау мүмкін емес
- сақтау шарттары туралы қосымша ақпарат алу үшін MEMCT 15150 (Шарт 1) құжатын қараңыз

Тасымалдау

- тасымалдау кезінде өнімді құлатуға және кез келген механикалық ықпал етуге қатаң тыйым салынады
- босату/жүктеу кезінде пакетті қысатын машиналарды пайдалануға рұқсат берілмейді.
- тасымалдау шарттары талаптарын MEMCT 15150 (5 шарт) құжатын оқыңыз.

Қауіпсіздік нұсқаулары**Аккумуляторлық фонарьлар үшін қауіпсіздік техникасы бойынша нұсқаулық**

Барлық қауіпсіздік нұсқаулықтарын және ескертпелерді оқыңыз. Техникалық қауіпсіздік нұсқаулықтарын және ескертпелерді сақтамау тоқтың соғуына, өрт және/немесе ауыр жарақаттануларға апаруы мүмкін.

- ▶ **Аккумулятормен немесе электр құралмен бірге берілетін бүкіл ескертулерді және нұсқаулықтарды оқып шығыңыз және орындаңыз.**
- ▶ **Аккумуляторлық батареямен жарылыс қаупі жоқ ортада жұмыс істеңіз.**
- ▶ **Автоматты өшуден кейін аккумуляторлық фонарьдың қосқышын/өшіргішін баспаңыз.** Аккумулятордың зақымдалуы мүмкін.
- ▶ **Жарық сәулесін адамдарға немесе жануарларға бағыттамаңыз және тіпті алыстан болсын жарық сәулесіне өзіңіз қарамаңыз.**
- ▶ **Тек түпнұсқа Bosch керек-жарақтарын пайдаланыңыз.**
- ▶ **Аккумуляторлық фонарьды пайдалану кезінде фонарьдың жарық басын жаппаңыз.** Пайдалану кезінде фонарьдың жарық басы қызады және әбден қызса, күйіктердің себебі болуы мүмкін.

120 | Қазақша

- ▶ **Жол қозғалысы кезінде аккумуляторлық фонарьды пайдаланбаңыз.**
Аккумуляторлық фонарь жолда жарықтандыруға арналмаған.
- ▶ **Аккумуляторлық фонарьмен кез келген жұмыстарды (мысалы, орнату, қызмет көрсету және т.б.) бастамай тұрып, сондай-ақ, аккумуляторлық фонарьды тасымалдау және сақтау кезінде аккумуляторды алыңыз.**
- ▶ **Балалардың аккумуляторлық батареяны пайдалануына жол бермеңіз.**
Ол кәсіби пайдалануға арналған. Балалар кездейсоқ өздерінің немесе адамдардың көзін шағылыстыруы мүмкін.
- ▶ **Аккумуляторды ашпаңыз.** Қысқа тұйықталу қаупі бар.
 **Мысалы, аккумуляторды жылудан, сондай-ақ, үздіксіз күн жарығынан, оттан, судан және ылғалдан қорғаңыз.** Жарылу қаупі бар.
- ▶ **Пайдаланылмайтын аккумуляторды түйіспелерді тұйықтауы мүмкін қыстырғыштардан, тиындардан, кілттерден, шегелерден, винттерден және басқа ұсақ металл заттардан алыс сақтаңыз.** Аккумулятор түйіспелерінің арасындағы қысқа тұйықталу күйіктерге немесе өртке әкелуі мүмкін.
- ▶ **Дұрыс пайдаланбаған аккумулятордан сұйықтық ағуы мүмкін. Оған тимеңіз. Кездейсоқ тигенде, тиген жерді сумен шайыңыз. Сұйықтық көзге тисе, медициналық көмек алыңыз.** Аккумулятордағы сұйықтық теріні тітіркендіруі немесе күйдіруі мүмкін.
- ▶ **Аккумулятордан зақымданған немесе дұрыс пайдаланбаған жағдайда бу шығуы мүмкін. Бұл жағдайда ішке таза ауа кіргізіңіз және шағымдар болса, медициналық көмек алыңыз.** Булар тыныс алу жолдарын тітіркендіруі мүмкін.
- ▶ **Аккумуляторлық батареяны тек өндіруші көрсеткен зарядтау құрылғысымен зарядтаңыз.** Зарядтау құрылғысы белгілі бір аккумуляторлар түріне жарайды және оны басқа аккумуляторларды зарядтау үшін пайдаланса, өрт себебі болуы мүмкін.
- ▶ **Бұл аккумуляторларды тек өзіңіздің Bosch өніміңізде пайдаланыңыз.** Тек осы жағдайда аккумулятор ауыр шамадан тыс жүктемелерден қорғалған болады.
- ▶ **Шеге немесе бұрауыш сияқты ұшты заттар немесе сыртқы әсер арқылы аккумулятор зақымдануы мүмкін.** Бұл қысқа тұйықталуға алып келіп, аккумулятор жануы, түтін шығаруы, жарылуы немесе қызып кетуі мүмкін.

Өнім және қызмет сипаттамасы

Тағайындалу бойынша қолдану

Аккумуляторлы фонарь жайы өзгертін, құрғақ ішкі және сыртқы аймақтарда кеңістігі мен уақыты шектелген жарықтандыруға арналған, онымен бөлмені жарықтандыруға болмайды.

Бейнеленген құрамды бөлшектер

Көрсетілген құрамдастар нөмірі суреттер бар беттегі аккумулятордың сипаттамасына қатысты.

- 1 Фонарьдың жарық басы
- 2 Қосқыш/өшіргіш
- 3 Аккумулятор*
- 4 Аккумуляторды босату түймесі*

*Бейнеленген немесе сипатталған жабдықтар стандартты жеткізу көлемімен қамтылмайды. Толық жабдықтарды біздің жабдықтар бағдарламамыздан табасыз.

Техникалық мәліметтер

Аккумуляторлық фонарь	GLI PocketLED	
Өнім нөмірі		3 601 D37 V..
Жұмыс кернеуі	V=	10,8
Жарықтандыру ұзақтығы, шамамен	мин/Аh	590
Шырақ тоғы	Төмендегіде	80
ЕРТА-Procedure 01/2003 құжатына сай салмағы	кг	0,3
Рұқсат етілген қоршау температурасы		
– зарядтауда	°C	0...+45
– пайдалану мен сақтауда	°C	-20...+50
ұсынылған аккумуляторлер		GBA 10,8 V ...
ұсынылатын зарядтау құралдары		AL 11 ..

* <0 °C температураларда шектелген қуат

Жарықтандырылған нысандардың түстері басқаша болуы мүмкін.

122 | Қазақша

Жинау

Аккумуляторды зарядтау (керек-жарақтар) (А суретін қараңыз)

► **Тек керек-жарақтар бетінде тізілген зарядтау құрылғыларын пайдаланыңыз.** Сіздің аккумуляторлық батареяның литий-иондық аккумуляторлық батареялары үшін тек осы зарядтау құрылғыларын пайдалануға болады.

Ескерте: аккумулятор ішінара зарядталған күйде жеткізіледі. Аккумулятордың толық қуатын қамтамасыз ету үшін пайдалану алдында аккумуляторды зарядтау құрылғысында толығымен зарядтаңыз.

Литий-иондық аккумуляторды пайдалану мерзімін қысқартусыз кез келген уақытта зарядтауға болады. Зарядтау процесін үзу аккумулятордың зақымдалуына әкелмейді.

Литий-иондық аккумулятор терең тоғынан айырылудан „электрондық элементтерді қорғау (ЕСР)“ жүйесімен жабдықталған. Аккумулятордың тоғы бітсе, қорғау жүйесі аккумуляторлық фонарьды өшіреді.

► **Автоматты өшуден кейін аккумуляторлық фонарьдың қосқышын/өшіргішін баспаңыз.** Аккумулятордың зақымдалуы мүмкін.

Аккумуляторды **3** шығару үшін аккумуляторды босату түймесін **4** басыңыз және аккумуляторды аккумуляторлық батареядан шығарыңыз. **Бұл кезде күш қолданбаңыз.**

Қоқыстарды қайта өңдеу туралы нұсқауларды орындаңыз.

Пайдалану

Пайдалануға ендіру

Аккумуляторды орнату

Зарядталған аккумуляторды **3** разъемға бекітілгенін және разъемға тығыз тиіп тұрғанын сезгенше салыңыз.

Қосу/өшіру

► **Аккумуляторлық фонарь фонарьдың жарық басынан 1 шығатын жарық сәулесін шығарады.**

Пайдалануға ендіру үшін аккумуляторлық фонарьдың қосқышын/өшіргішін **2** басыңыз.

Аккумуляторлық фонарьды **өшіру үшін** қосқышты/өшіргішті **2** қайтадан басыңыз.



Энергияны үнемдеу үшін аккумуляторлық фонарьды тек пайдаланғанда қосыңыз.

Терең заряд жоғалту қорғанысы

Литий иондық аккумулятор „Electronic Cell Protection (ECP)“ арқылы терең зарядсызданудан қорғалған. Аккумулятордың тогы бітсе, қорғау жүйесі аккумуляторлық фонарьды өшіреді.

Техникалық күтім және қызмет

Қызмет көрсету және тазалау

Батарея жұмыс істемей жатса, Bosch электр құралдарының өкілетті сервистік орталығына барыңыз.

Аккумуляторлық фонарь техникалық қызмет көрсетуді қажет етпейді және ауыстыруды немесе қызмет көрсетуді қажет ететін элементтерді қамтымайды. Зақымдарды болдырмау үшін аккумуляторлық фонарьдың пластик дискісін тек құрғақ, жұмсақ шүберекпен тазалаңыз. Жуғыш заттарды немесе еріткіштерді пайдаланбаңыз.

Тұтынушыға қызмет көрсету және пайдалану кеңестері

Қызмет көрсету шеберханасы өнімді жөндеу және күту, сондай-ақ қосалқы бөлшектер туралы сұрақтарға жауап береді. Қажетті сызбалар мен қосалқы бөлшектер туралы ақпаратты мына мекенжайдан табасыз:

www.bosch-pt.com

Кеңес беруші Bosch қызметкерлері өнімді пайдалану және олардың қосалқы бөлшектері туралы сұрақтарыңызға тиянақты жауап береді.

Сұрақтар қою және қосалқы бөлшектерге тапсырыс беру кезінде міндетті түрде өнімнің зауыттық тақтайшасындағы 10-санды өнім нөмірін жазыңыз.

Өндіруші талаптары мен нормаларының сақталуымен электр құралын жөндеу және кепілді қызмет көрсету барлық мемлекеттер аумағында тек „Роберт Бош“ фирмалық немесе авторизацияланған қызмет көрсету орталықтарында орындалады.

ЕСКЕРТУ! Заңсыз жолмен әкелінген өнімдерді пайдалану қауіпті, денсаулығыңызға зиян келтіруі мүмкін. Өнімдерді заңсыз жасау және тарату әкімшілік және қылмыстық тәртіп бойынша Заңмен қудаланады.

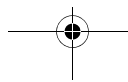
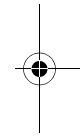
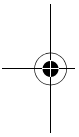

124 | Қазақша**Қазақстан**

ЖШС „Роберт Бош“
Электр құралдарына қызмет көрсету орталығы
Алматы қаласы
Қазақстан
050050
Райымбек данғылы
Коммунальная көшесінің бұрышы, 169/1
Тел.: +7 (727) 232 37 07
Факс: +7 (727) 233 07 87
E-Mail: info.powertools.ka@bosch.com
Ресми сайты: www.bosch.kz; www.bosch-pt.kz

Тасымалдау

Бұл литий-иондық аккумуляторлар қауіпті тауарларға қойылатын талаптарға сай болуы керек. Пайдаланушы аккумуляторларды көшеде қосымша құжаттарсыз тасымалдай алады.

Үшінші тұлғалар (мысалы, әуе көлігі немесе жіберу) орамаға және маркаларға қойылатын арнайы талаптарды сақтау керек. Жіберуге дайындау кезінде қауіпті жүктер маманына хабарласу керек.

Аккумуляторды корпусы зақымдалған болса ғана жіберіңіз. Ашық түйіспелерді желімдеңіз және аккумуляторды орамада қозғалмайтындей ораңыз.

Қажет болса, қосымша ұлттық ережелерді сақтаңыз.

Кәдеге жарату

Аккумуляторлық фонарьларды, керек-жарақтарды және орау материалдарын экологиялық тұрғыдан дұрыс утилизациялауға тапсыру керек.

Аккумуляторлық фонарьларды және аккумуляторларды/батареяларды үй қоқысына тастамаңыз!

Тек қана ЕО елдері үшін:

Электр және электрондық ескі құралдар бойынша 2002/96/EU ережесі және 2006/66/ЕС нормасына сай жарамсыз аккумуляторлық фонарьларды, ақаулы немесе пайдаланылған аккумуляторларды бөлек жинау керек және экологиялық тұрғыдан дұрыс утилизациялауға тапсыру керек.



Аккумуляторлар/батареялар:

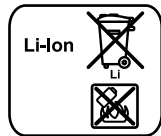

Литий-иондық:

„Тасымалдау“ тарауындағы, 124 бетіндегі нұсқауларды орындаңыз.

Техникалық өзгерістер енгізу құқығы сақталады.

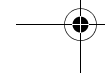
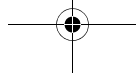
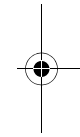
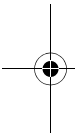

Română

Instrucțiuni privind siguranța și protecția muncii

Instrucțiuni de siguranță pentru lămpi cu acumulator



Citiți toate indicațiile de avertizare și instrucțiunile. Nerespectarea indicațiilor de avertizare și a instrucțiunilor poate provoca electrocutare, incendii și/sau răniri grave.

- ▶ **Vă rugăm să citiți și să respectați toate instrucțiunile și indicațiile privind siguranța care însoțesc acumulatorul sau scula electrică livrată împreună cu acumulatorul.**
- ▶ **Nu folosiți lampa cu acumulator în mediu cu pericol de explozie.**
- ▶ **După deconectarea automată a lanternei cu acumulator nu mai apăsați în continuare întrerupătorul pornit/oprit.** Aceasta ar putea afecta acumulatorul.
- ▶ **Nu îndreptați raza de lumină asupra persoanelor sau animalelor și nu priviți nici dumneavoastră direct în raza de lumină, nici chiar de la o depărtare mai mare.**
- ▶ **Folosiți numai accesorii originale Bosch.**
- ▶ **Nu acoperiți capul lămpii cât timp lampa cu acumulator este în funcțiune.** Capul lămpii se încălzește în timpul funcționării și poate provoca arsuri, în cazul în care această căldură se acumulează.
- ▶ **Nu folosiți lampa cu acumulator în traficul rutier.** Lampa cu acumulator nu este admisă pentru iluminarea traficului rutier.
- ▶ **Înainte oricăror intervenții asupra lămpii cu acumulator, (de exemplu lucrări de montaj, întreținere, etc.) cât și în vederea transportului și depozitării, extrageți acumulatorul din aceasta.**
- ▶ **Nu lăsați copiii să folosească lampa cu acumulator.** Ea este destinată utilizării profesionale. Copiii și-ar putea provoca involuntar propria orbire sau orbirea altor persoane.
- ▶ **Nu deschideți acumulatorul.** Există pericol de scurtcircuit.



Feriți acumulatorul de căldură, de asemeni de ex. de radiații solare continue, foc, apă și umezeală. Există pericol de explozie.

- ▶ **Feriți acumulatorii nefolosiți de agrafele de birou, monede, chei, cuie, șuruburi sau alte obiecte metalice mici, care ar putea provoca șuntarea contactelor.** Un scurtcircuit între contactele acumulatorului poate duce la arsuri sau incendiu.
- ▶ **În caz de utilizare greșită, din acumulator se poate scurge lichid. Evitați contactul cu acesta. În caz de contact accidental clătiți bine cu apă. Dacă lichidul vă intră în ochi, consultați și un medic.** Lichidul scurs din acumulator poate duce la iritații ale pielii sau la arsuri.
- ▶ **În cazul deteriorării sau utilizării necorespunzătoare a acumulatorului se pot degaja vapori. Aerisiți cu aer proaspăt iar dacă vi se face rău consultați un medic.** Vaporii pot irita căile respiratorii.
- ▶ **Încărcați acumulatorii numai în încărcătoarele recomandate de producător.** Dacă un încărcător destinat unui anumit tip de acumulator este folosit la încărcarea altor tipuri de acumulator decât cele prevăzute pentru el, există pericol de incendiu.
- ▶ **Folosiți acumulatorul numai împreună cu scula dumneavoastră electrică Bosch.** Numai astfel acumulatorul va fi protejat împotriva suprasolicitării periculoase.
- ▶ **În urma contactului cu obiecte ascuțite ca de exemplu cuie sau șurubelnițe sau prin acțiunea unor forțe exterioare asupra sa, acumulatorul se poate deteriora.** Se poate produce un scurtcircuit intern în urma căruia acumulatorul să se aprindă, să scoată fum, să explodeze sau să se supraîncălzească.

Descrierea produsului și a performanțelor

Utilizare conform destinației

Lampa cu acumulator este destinată iluminării mobile, limitate în timp și spațiu, a zonelor uscate din interior și aer liber și nu este adecvată pentru iluminatul interior general.

Elemente componente

Numerotarea elementelor componente se referă la schița lanternei cu acumulator de la pagina grafică.

- 1 Capul lămpii
- 2 Întrerupător pornit/oprit
- 3 Acumulator*
- 4 Tastă deblocare acumulator*

*Accesoriiile ilustrate sau descrise nu sunt cuprinse în setul de livrare standard. Puteți găsi accesoriiile complete în programul nostru de accesorii.

128 | Română

Date tehnice

Lanterna cu acumulator	GLI PocketLED	
Număr de identificare		3 601 D37 V..
Tensiune nominală	V=	10,8
Durata de iluminare, aprox.	min/Ah	590
Flux luminos	lm	80
Greutate conform EPTA-Procedure 01/2003	kg	0,3
Temperatură ambiantă admisă		
- în timpul încărcării	°C	0...+45
- în timpul funcționării și al depozitării	°C	-20...+50
Acumulatori recomandați		GBA 10,8 V ...
Încărcătoare recomandate		AL 11 ..

* putere mai redusă la temperaturi < 0 °C

Redarea culorilor obiectelor iluminate poate fi falsificată.

Montare**Încărcarea acumulatorului (accesoriu) (vezi figura A)**

► **Folosiți numai încărcătoarele menționate la pagina de accesorii.** Numai aceste încărcătoare sunt adecvate pentru acumulatorul litiu-ion utilizat la lanterna dumneavoastră cu acumulator.

Indicație: Acumulatorul se livrează parțial încărcat. Pentru a asigura funcționarea la capacitatea nominală a acumulatorului, înainte de prima utilizare încărcați complet acumulatorul în încărcător.

Acumulatorul cu tehnologie litiu-ion poate fi încărcat în orice moment, fără ca prin aceasta să se reducă durata de viață. O întrerupere a procesului de încărcare nu dăunează acumulatorului.

Acumulatorul litiu-ion este protejat împotriva descărcării profunde prin intermediul sistemului „Electronic Cell Protection (ECP)”. Atunci când acumulatorul este descărcat, lanterna cu acumulator este deconectată de un circuit de protecție.

► **După deconectarea automată a lanternei cu acumulator nu mai apăsați în continuare întrerupătorul pornit/oprit.** Aceasta ar putea afecta acumulatorul.

Pentru extragerea acumulatorului **3** apăsați tastele de deblocare **4** și extrageți acumulatorul trăgându-l spre spate din lanterna cu acumulator. **Nu forțați.**

Respectați instrucțiunile privind eliminarea.

Funcționare

Punere în funcțiune

Montarea acumulatorului

Introduceți acumulatorul încărcat **3** în mâner împingându-l până când acesta se angrenează perceptibil și este la nivel cu mânerul.

Pornire/oprire

► **Lampa cu acumulator generează o rază de lumină care este emisă de capul lămpii 1.**

Pentru **punerea în funcțiune** a lanternei cu acumulator apăsați întrerupătorul pornit/oprit **2**.

Pentru **scoaterea din funcțiune** a lanternei cu acumulator apăsați din nou întrerupătorul pornit/oprit **2**.

Pentru a economisi energie, conectați lanterna cu acumulator numai atunci când o folosiți.

Protecție la descărcare profundă

Acumulatorul litiu-ion este protejat împotriva descărcării profunde de sistemul „Electronic Cell Protection (ECP)”. Atunci când acumulatorul este descărcat, lanterna cu acumulator este deconectată prin intermediul unui circuit de protecție.

Întreținere și service

Întreținere și curățare

Dacă acumulatorul nu mai funcționează vă rugăm să vă adresați unui centru autorizat de asistență service post-vânzări pentru scule electrice Bosch.

Lanterna cu acumulator nu necesită întreținere și nu conține componente care să trebuiască a fi schimbate sau întreținute.

Curățați geamul din plastic al lanternei cu acumulator numai cu o lavetă uscată, moale, pentru a evita deteriorările. Nu folosiți detergenți sau solvenți.

Asistență clienți și consultanță privind utilizarea

Serviciul de asistență clienți vă răspunde la întrebări privind repararea și întreținerea produsului dumneavoastră cât și piesele de schimb. Găsiți desenele de ansamblu și informații privind piesele de schimb și la:

www.bosch-pt.com

130 | Română

Echipa de consultanță Bosch vă răspunde cu plăcere la întrebări privind produsele noastre și accesoriile acestora.

În caz de reclamații și comenzi de piese de schimb vă rugăm să indicați neapărat numărul de identificare compus din 10 cifre, conform plăcuței indicatoare a tipului produsului.

România

Robert Bosch SRL
Centru de service Bosch
Str. Horia Măcelariu Nr. 30 – 34
013937 București
Tel. service scule electrice: (021) 4057540
Fax: (021) 4057566
E-Mail: infoBSC@ro.bosch.com
Tel. consultanță clienți: (021) 4057500
Fax: (021) 2331313
E-Mail: infoBSC@ro.bosch.com
www.bosch-romania.ro

Transport

Acumulatorii Li-Ion integrați respectă cerințele legislației privind transportul mărfurilor periculoase. Acumulatorii pot fi transportați rutier fără restricții de către utilizator. În cazul transportului de către terți (de exemplu: transport aerian sau prin firmă de expediții) trebuie respectate cerințe speciale privind ambalarea și marcarea. În această situație, la pregătirea expedierii trebuie consultat un expert în transportul mărfurilor periculoase.

Expediați acumulatorii numai în cazul în care carcasa acestora este intactă. Acoperiți cu bandă de lipit contactele deschise și ambalați astfel acumulatorul încât să nu se poată deplasa în interiorul ambalajului.

Vă rugăm să respectați eventualele norme naționale suplimentare.

Eliminare

Lămpile cu acumulator, accesoriile și ambalajele trebuie direcționate spre o stație de reciclare ecologică.

Nu aruncați lămpile cu acumulator și acumulatorii/bateriile în gunoiul menajer!

Numai pentru țările UE:

Conform Directivei Europene 2012/19/UE privind deșeurile de echipamente electrice și electronice, lămpile cu acumulator scoase din uz și, conform Directivei 2006/66/CE acumulatorii/bateriile defecte sau consumate trebuie colectate separat și direcționate către o stație de reciclare ecologică.

Acumulatori/baterii:**Li-Ion:**

Vă rugăm să respectați indicațiile de la paragraful „Transport”, pagina 130.

Sub rezerva modificărilor.

Български**Указания за безопасна работа****Указания за безопасна работа с акумулаторни лампи**

Прочетете внимателно всички указания. Неспазването на приведените по-долу указания може да доведе до токов удар, пожар и/или тежки травми.

- ▶ **Моля, прочетете и спазвайте всички указания за безопасност и инструкции за работа, които сте получили с акумулаторната батерия или електроинструмента, с който се доставя акумулаторната батерия.**
- ▶ **Не работете с акумулаторната лампа във взривоопасна среда.**
- ▶ **След автоматичното изключване на акумулаторната лампа не продължавайте да натискате пусковия прекъсвач.** Така можете да повредите акумулаторната батерия частично заредена.
- ▶ **Не насочвайте светлинния лъч към хора или животни и не гледайте срещу него, също и от голямо разстояние.**

132 | Български

- ▶ **Използвайте само оригинални резервни части и допълнителни приспособления, производство на Бош.**
 - ▶ **Не покривайте главата на лампата, докато акумулаторната лампа е включена.** По време на работа главата на лампата се нагрива и при липса на охлаждане може да предизвика изгаряния.
 - ▶ **Не използвайте акумулаторната лампа в уличното движение.** Акумулаторната лампа няма допуск за ползване в уличното движение.
 - ▶ **При извършване на каквито и да е дейности по акумулаторната лампа (напр. монтиране, техническо обслужване и др.п.), при транспортиране и при прибиране за съхраняване изваждайте акумулаторната батерия от лампата.**
 - ▶ **Не допускайте деца да ползват акумулаторната лампа.** Тя е предназначена за професионално ползване. Деца могат неволно да заслепят други хора или себе си.
 - ▶ **Не отваряйте акумулаторната батерия.** Съществува опасност от възникване на късо съединение.
-  **Предпазвайте акумулаторната батерия от високи температури, напр. вследствие на продължително излагане на директна слънчева светлина или огън, както и от вода и овлажняване.** Съществува опасност от експлозия.
- ▶ **Предпазвайте неизползваните акумулаторни батерии от контакт с големи или малки метални предмети, напр. кламери, монети, ключове, пирони, винтове и др.п., тъй като те могат да предизвикат късо съединение.** Последствията от късото съединение могат да бъдат изгаряния или пожар.
 - ▶ **При неправилно използване от акумулаторна батерия от нея може да изтече електролит. Избягвайте контакта с него. Ако въпреки това на кожата Ви попадне електролит, изплакнете мястото обилно с вода. Ако електролит попадне в очите Ви, незабавно се обърнете за помощ към очен лекар.** Електролитът може да предизвика изгаряния на кожата.
 - ▶ **При повреждане и неправилна експлоатация от акумулаторната батерия могат да се отделят пари. Проветрете помещението и, ако се почувствате неразположени, потърсете лекарска помощ.** Парите могат да раздразнят дихателните пътища.
 - ▶ **За зареждането на акумулаторните батерии използвайте само зарядните устройства, препоръчвани от производителя.** Когато използвате зарядни устройства за зареждане на неподходящи акумулаторни батерии, съществува опасност от възникване на пожар.

- ▶ **Използвайте акумулаторната батерия само за захранване на Вашия електроинструмент от Бош.** Само така акумулаторната батерия се предпазва от опасно претоварване.
- ▶ **Предмети с остри ръбове, напр. пирони или отвертки или силни механични въздействия могат да повредят акумулаторната батерия.** Може да бъде предизвикано вътрешно късо съединение и акумулаторната батерия може да се запали, да запуши, да експлодира или да се прегрее.

Описание на продукта и възможностите му

Предназначение на уреда

Акумулаторната лампа е предназначена за временно осветяване на различни ограничени пространства в сухи затворени помещения или на открито и не е подходяща за общо постоянно осветяване на стаи и помещения.

Изобразени елементи

Номерирането на елементите се отнася до изображението на акумулаторната лампа на страницата с фигурите.

- 1 Глава на лампата
- 2 Пусков прекъсвач
- 3 Акумулаторна батерия*
- 4 Освобождаващи бутони за акумулаторната батерия*

*Изобразените на фигурите и описаните допълнителни приспособления не са включени в стандартната окомплектовка на уреда. Изчерпателен списък на допълнителните приспособления можете да намерите съответно в каталога ни за допълнителни приспособления.

Технически данни

Акумулаторна лампа	GLI PocketLED	
Каталожен номер		3 601 D37 V..
Номинално напрежение	V=	10,8
Продължителност на светене, пригл.	min/Ah	590
Светлинен поток	lm	80
Маса съгласно ЕРТА-Procedure 01/2003	kg	0,3

* ограничена производителност при температури < 0 °C

Цветовете на осветените обекти могат да изглеждат различни от истинските.

134 | Български**Акумулаторна лампа****GLI PocketLED**

Допустима температура на околната среда

– при зареждане	°C	0...+45
– по време на работа* и за складиране	°C	–20...+50

препоръчителни акумулаторни батерии GBA 10,8 V ...

препоръчителни зарядни устройства AL 11 ..

* ограничена производителност при температури < 0 °C

Цветовете на осветените обекти могат да изглеждат различни от истинските.

Монтиране**Зареждане на акумулаторната батерия (допълнително приспособление) (вижте фиг. А)**

► **Използвайте само зарядните устройства, изброени на страницата с допълнителните приспособления.** Само тези зарядни устройства са предназначени за използването във Вашата лампа литиево-йонна акумулаторна батерия.

Упътване: Акумулаторната батерия се доставя частично заредена. За да достигнете пълния капацитет на акумулаторната батерия, преди първото ѝ използване я заредете докрай в зарядното устройство.

Литиево-йонната акумулаторна батерия може да бъде зареждана по всяко време, без това да съкращава дълготрайността ѝ. Прекъсване на зареждането също не ѝ вреди.

Благодарение на модула «Electronic Cell Protection (ECP)» литиево-йонната акумулаторна батерия е защитена от пълно разреждане. При разреждана акумулаторна батерия лампата се изключва от предпазен прекъсвач.

► **След автоматичното изключване на акумулаторната лампа не продължавайте да натискате пусковия прекъсвач.** Така можете да повредите акумулаторната батерия частично заредена.

За демониране на акумулаторната батерия **3** натиснете освобождаващите бутони **4** и издърпайте акумулаторната батерия назад от лампата. **При това не прилагайте сила.**

Спазвайте указанията за бракуване.

Работа с електроинструмента

Пускане в експлоатация

Поставяне на акумулаторната батерия

Вкарайте заредената акумулаторна батерия **3** докрай в ръкохватката, докато усетите отчетливо прещракване.

Включване и изключване

► **Акумулаторната лампа генерира светлинен лъч, който се излъчва от главата 1.**

За **включване** на акумулаторната лампа натиснете пусковия прекъсвач **2**.

За да **изключите** акумулаторната лампа натиснете пусковия прекъсвач **2** повторно.

За да пестите енергия, включвайте акумулаторната лампа само когато я ползвате.

Защита срещу пълно разреждане

Благодарение на модула «Electronic Cell Protection (ECP)» литиево-йонната акумулаторна батерия е защитена от пълно разреждане.

Поддържане и сервиз

Поддържане и почистване

Ако акумулаторната батерия се повреди или изхаби, моля, обърнете се към оторизиран сервиз за електроинструменти на Бош.

Акумулаторната лампа не изисква поддържане и не съдържа детайли, които да изискват техническо обслужване или периодична замяна.

Почиствайте пластмасовия диск на акумулаторната лампа само със суха мека кърпа, за да предотвратите надраскването му. Не използвайте почистващи препарати или разтворители.

Сервиз и технически съвети

Отговори на въпросите си относно ремонта и поддръжката на Вашия продукт можете да получите от нашия сервизен отдел. Монтажни чертежи и информация за резервни части можете да намерите също на адрес:

www.bosch-pt.com

Екипът на Бош за технически съвети и приложения ще отговори с удоволствие на въпросите Ви относно нашите продукти и допълнителните приспособления за тях.

136 | Български

Моля, при въпроси и при поръчване на резервни части винаги посочвайте 10-цифрения каталожен номер, изписан на табелката на уреда.

Роберт Бош ЕООД – България

Бош Сервиз Център
Гаранционни и извънгаранционни ремонти
бул. Черни връх 51-Б
FPI Бизнес център 1407
1907 София
Тел.: (02) 9601061
Тел.: (02) 9601079
Факс: (02) 9625302
www.bosch.bg

Транспортиране

Включените в окомплектовката литиево-йонни акумулаторни батерии са в обхвата на изискванията на нормативните документи, касаещи продукти с повишена опасност. Акумулаторните батерии могат да бъдат транспортирани от потребителя на публични места без допълнителни разрешителни.

При транспортиране от трети страни (напр. при въздушен транспорт или ползване на куриерски услуги) има специални изисквания към опаковането и обозначаването им. За целта се консултирайте с експерт в съответната област.

Изпращайте акумулаторни батерии само ако корпусът им не е повреден. Изолирайте открити контактни клеми с лепящи ленти и опаковайте акумулаторните батерии така, че да не могат да се изместват в опаковката си.

Моля, спазвайте също и допълнителни национални предписания.

Бракуване

Акумулаторната лампа, принадлежностите ѝ и опаковките трябва да бъдат предавани за оползотворяване на вторични суровини.

Не изхвърляйте акумулаторни лампи и обикновени или акумулаторни батерии при битовите отпадъци!

Само за страни от ЕС:

Съгласно Европейска директива 2012/19/ЕС относно излязла от употреба електрическа и електронна апаратура и Европейска директива 2006/66/ЕО акумулаторните лампи и акумулаторни батерии, които не могат да се използват повече, трябва да се събират отделно и да бъдат подлагани на подходяща преработка за оползотворяване на съдържанието в тях суровини.

Акумулаторни или обикновени батерии:**Li-Ion:**

Моля, спазвайте указанията в раздел «Транспортиране», страница 136.

Правата за изменения запазени.

Македонски

Безбедносни напомени

Безбедносни напомени за батериската светилка

**Прочитајте ги сите напомени и упатства за безбедност.**

Грешките настанати како резултат од непридржување до безбедносните напомени и упатства може да предизвикаат електричен удар, пожар и/или тешки повреди.

- ▶ **Ве молиме прочитајте ги и внимавајте на безбедносните напомени и упатства, што се приложени на батеријата или електричниот апарат.**
- ▶ **Со батериската светилка не работете во околина каде има опасност од експлозија.**
- ▶ **По автоматското исклучување на батериската светилка, не притискајте на прекинувачот за вклучување/исклучување.** Батеријата може да се оштети.
- ▶ **Не го насочувајте зракот светлина на лица или животни и не погледнувајте директно во него, дури ни од голема оддалеченост.**
- ▶ **Користете само оригинална Bosch опрема.**
- ▶ **Не го покривајте копчето за светло, доколку батериската светилка е вклучена.** Главата на светилката се затоплува со текот на работата и може да предизвика изгореници, доколку се акумулира топлина.
- ▶ **Не ги користете батериските светилки во сообраќајот.** Батериските светилки не се дозволени за осветлување во сообраќајот.

138 | Македонски

- ▶ **Пред било каква интервенција на батериската светилка (на пр. монтажа, одржување итн.) како и при транспорт и складирање, извадете ја батеријата од батериската светилка.**
- ▶ **Не им дозволувајте на децата да ја користат батериската светилка.** Таа е наменета за професионална употреба. Децата можат од невнимание да се заслепат себе си или другите лица.
- ▶ **Не ја отворајте батеријата.** Постои опасност од краток спој.
 **Заштитете ја батеријата од топлина, на пр. од трајно изложување на сончеви зраци, оган, вода или влага.** Постои опасност од експлозија.
- ▶ **Неупотребената батерија држете ја подалеку од канцелариски спојувалки, клучеви, железни пари, клинци, шрафови или други мали метални предмети, што може да предизвикаат премостување на контактите.** Краток спој меѓу контактите на батеријата може да предизвика изгореници или пожар.
- ▶ **При погрешно користење, може да истече течноста од батеријата.** Избегнувајте контакт со неа. Доколку случајно дојдете во контакт со течноста, исплакнете ја со вода. Доколку течноста дојде во контакт со очите, побарајте лекарска помош. Истечената течност од батеријата може да предизвика кожни иритации или изгореници.
- ▶ **Доколку се оштети батеријата или не се користи правилно, од неа може да излезе пара.** Внесете свеж воздух и доколку има повредени однесете ги на лекар. Парата може да ги надрзни дишните патишта.
- ▶ **Батериите полнете ги само со полначи кои се препорачани од производителите.** Доколку полначот кој е прилагоден на еден соодветен вид батерии, го користите со други батерии, постои опасност од пожар.
- ▶ **Користете батерии кои се соодветни на Вашиот производ од Bosch.** Само на тој начин батеријата ќе се заштити од опасно преоптоварување.
- ▶ **Батеријата може да се оштети од остри предмети како на пр. клинци или шрафцигер или надворешно влијание.** Може да дојде до внатрешен краток спој и батеријата може да се запали, пушти чад, експлодира или да се прегрее.

Опис на производот и моќноста

Употреба со соодветна намена

Батериската светилка е наменета за преносливо, просторно и временски ограничено осветлување во сув внатрешен и надворешен простор и не е погодна за вообичаено осветлување на простории.

Илустрација на компоненти

Нумерирањето на сликите со компоненти се однесува на приказот на батериската светилка на графичката страница.

- 1 Глава на светилката
- 2 Прекинувач за вклучување/исклучување
- 3 Батерија*
- 4 Копче за отклучување на батеријата*

*Опишаната опрема прикажана на сликите не е дел од стандардниот обем на испорака. Комплетната опрема може да ја најдете во нашата Програма за опрема.

Технички податоци

Батериски светилки	GLI PocketLED	
Број на дел/артикул		3 601 D37 V..
Номинален напон	V=	10,8
Времетраење на светлината, околу	мин/Ah	590
Светлосен тек	lm	80
Тежина согласно ЕРТА-Procedure 01/2003	кг	0,3
Дозволена температура на околината		
– при полнење	°C	0...+45
– при работа* и при складирање	°C	-20...+50
Препорачани батерии		GBA 10,8 V ...
Препорачани полначи		AL 11 ..

* ограничена јачина при температури < 0 °C

Одблесокот на осветлените објекти може да биде со лажна боја.

Монтажа

Полнење на батеријата (опрема) (види слика А)

► **Користете ги само полначите што се наведени на страницата со опрема.**

Само овие уреди за полнење се погодни за литиум-јонската батерија за Вашата батериска светилка.

Напомена: Батеријата се испорачува полу-наполнета. За да ја наполните целосно батеријата, пред првата употреба ставете ја на полнач додека не се наполни целосно.

Литиум-јонските батерии може да се наполнат во секое време, без да се намали нивниот рок на употреба. Прекилот при полнењето не и наштетува на батеријата. Литиум-јонската батерија е заштитена со „Електронска заштита на ќелиите (ЕСР)“ од длабинско празнење. Доколку батеријата е испразнета, батериските светилки се исклучуваат со заштитен прекинувач.

► **По автоматското исклучување на батериската светилка, не притискајте на прекинувачот за вклучување/исклучување.** Батеријата може да се оштети.

За вадење на батеријата **3** притиснете го копчето за отклучување **4** и извлекете ја батеријата наназад од батериската светилка. **Притоа не употребувајте сила.**

Внимавајте на напомените за отстранување.

Употреба

Ставање во употреба

Вметнување на батерија

Наполнетата батерија **3** вметнете ја во дршката, додека не се вклопи и не легне рамно во дршката.

Вклучување/исклучување

► **Батериските светилки создаваат зрак светлина, која излегува од главата на светилката 1.**

За **ставање во употреба** на батериската светилка, притиснете го прекинувачот за вклучување/исклучување **2**.

За да ја **исклучите**, батериската светилка, одново притиснете го прекинувачот за вклучување/исклучување **2**.

За да заштедите енергија, вклучувајте ја батериската светилка само доколку ја користите.

Заштита од длабинско празнење

Литиум-јонската батерија е заштитена со „Electronic Cell Protection (ECP)“ од длабинско празнење. Доколку батеријата е испразнета, батериските светилки се исклучуваат со заштитен прекинувач.

Одржување и сервис

Одржување и чистење

Доколку батеријата не функционира повеќе, Ве молиме обратете се во овластената сервисна служба за Bosch електрични апарати.

Батериската светилка не мора да се одржува и не содржи делови, што треба да се менуваат или одржуваат.

Исчистете го пластичното стакло на батериската светилка со сува, мека крпа, за да избегнете оштетувања. Не користете средства за чистење или раствори.

Сервисна служба и совети при користење

Сервисната служба ќе одговори на Вашите прашања во врска со поправката и одржувањето на Вашиот производ како и резервните делови. Експлозивен цртеж и информации за резервни делови ќе најдете на:

www.bosch-pt.com

Тимот за советување при користење на Bosch ќе ви помогне доколку имате прашања за нашите производи и опрема.

За сите прашања и нарачки на резервни делови, Ве молиме наведете го 10-цифрениот број од спецификационата плочка на производот.

Македонија

Д.Д. Електрис
Сава Ковачевиќ 47Њ, број 3
1000 Скопје
Е-пошта: dimce.dimcev@servis-bosch.mk
Интернет: www.servis-bosch.mk
Тел./факс: 02/ 246 76 10
Моб.: 070 595 888

Транспорт

Литиум-јонските батерии подлежат на барањата на Законот за опасни материјали. Батериите може да се транспортираат само од страна на корисникот, без потреба од дополнителни квалификации.

142 | Македонски

При пренос на истите од страна на трети лица (на пр. воздушен транспорт или шпедиција) неопходно е да се внимава на специјалните напомени на амбалажата и ознаките. Во таков случај, при подготовката на пратката мора да се повика експерт за опасни супстанции.

Транспортирајте ги батериите само доколку куќиштето е неоштетено. Запепете ги отворените контакти и спакувајте ја батеријата на тој начин што нема да се движи во амбалажата.

Ве молиме внимавајте на евентуалните дополнителни национални прописи.

Отстранување

Батериските светилки, опремата и амбалажите треба да се отстранат на еколошки прифатлив начин.

Не ги фрлајте батериските светилки и батериите во домашната канта за ѓубре!

Само за земји во рамки на ЕУ

Според Европската регулатива 2002/96/EU за стари електрични и електронски уреди, батериските светилки што се вон употреба и дефектните или искористените батерии според регулативата 2006/66/EC мора одделно да се собираат и да се рециклираат на еколошки прифатлив начин.

Батерии:**Литиум-јонски:**

Ве молиме внимавајте на напомените во дел „Транспорт“, страна 141.

Се задржува правото на промена.

Srpski

Uputstva o sigurnosti

Sigurnosna uputstva za akku-svetiljku



Čitajte sva upozorenja i uputstva. Propusti kod pridržavanja upozorenja i uputstava mogu imati za posledicu električni udar, požar i/ili teške povrede.

- ▶ Molimo da čitate i obratite pažnju na sigurnosna upozorenja i uputstva koji su priloženi akumulatoru ili električnom alatu sa kojim je isporučen akumulator.
- ▶ Ne radite sa akumulatorskom svetiljkom u okolini ugroženoj eksplozijom.
- ▶ Ne pritiskajte posle automatskog isključivanja akumulatorsku svetiljku na prekidač za uključivanje-isključivanje. Akumulator se može oštetiti.
- ▶ Ne usmeravajte svetlosni zrak na osoblje ili životinje i ne gledajte sami u svetlosni zrak čak ni sa većeg rastojanja.
- ▶ Koristite samo originalni Bosch pribor.
- ▶ Glavu svetiljke nemojte pokrivati dok akumulatorska svetiljka radi. Glava svetiljke se tokom rada greje i može da uzrokuje opekotine ako bi se ova toplota akumulirala.
- ▶ Akumulatorsku svetiljku nemojte koristiti u drumskom saobraćaju. Akumulatorska svetiljka nije predviđena za osvetljenje u drumskom saobraćaju.
- ▶ Pre svih radova na akumulatorskoj svetiljki (npr. montaža, održavanje, itd.), kao i pre transporta i spremanja, iz nje treba izvaditi akumulator.
- ▶ Ne dopuštajte deci korišćenje akumulatorskih svetiljki. Ona je zamišljena za profesionalnu upotrebu. Deca mogu nenamerno zaseniti sebe ili osoblje.
- ▶ Ne otvarajte bateriju. Postoji opasnost od kratkog spoja.
- ▶ Zaštitite aku bateriju od izvora toplote, npr. i od trajnog Sunčevog zračenja, vatre, vode i vlage. Inače postoji opasnost od eksplozije.
- ▶ Držite ne korišćeni akku dalje od kancelarijskih spjalica, novčića, ključeva, eksera, zavrtnja ili drugih malih metalnih predmeta, koji mogu prouzrokovati premoščavanje kontakata. Kratak spoj između kontakata baterije može imati za posledicu opekotine ili vatru.

144 | Srpski

- ▶ **Kod pogrešne primene može tečnost da izadje iz akku. Izbegavajte kontakt sa njom. Kod slučajnog kontakta isperite sa vodom. Ako tečnost dospe u oči, iskoristite i dodatnu lekarsku pomoć.** Tečnost baterije koja izlazi može voditi nadražajima kože ili opekotinama.
- ▶ **Kod oštećenja i nestručne upotrebe akumulatora mogu izlaziti pare. Dovedite svež vazduh i potražite lekara ako dodje do tegoba.** Para može nadražiti disajne puteve.
- ▶ **Punite akku samo u aparatima za punjenje, koje je preporučio proizvođač.** Za aparat za punjenje koji je pogodan za određenu vrstu baterija, postoji opasnost od požara, ako se upotrebljava sa drugim baterijama.
- ▶ **Upotrebljavajte akumulator samo u vezi sa Vašim Bosch-proizvodom.** Samo tako se štiti akumulator od opasnog preopterećenja.
- ▶ **Akumulaciona baterija može da se ošteti ostrim predmetima kao npr. ekserima ili odvijačima zavrtnjeva.** Može da dođe do internog kratkog spoja i akumulaciona baterija može da izgori, dimi, eksplodira ili da se pregreje.

Opis proizvoda i rada

Upotreba koja odgovara svrsi

Svetlo akumulacione baterije je namenjeno za po mestu promenljivo, prostorno i vremenski ograničeno osvetljavanje u suvim unutrašnjim i spoljašnjim zonama, a nije namenjeno za opšte osvetljenje prostorija.

Komponente sa slike

Označavanje brojevima komponenti sa slike odnosi se na prikaz akumulatorske svetiljke na grafičkoj stranici.

- 1 Glava svetiljke
- 2 Prekidač za uključivanje-isključivanje
- 3 Akumulator*
- 4 Dugme za deblokadu akumulator*

***Prikazani ili opisani pribor ne spada u standardno pakovanje. Kompletni pribor možete da nadete u našem programu pribora.**

Tehnički podaci

Akumulatorska svetiljka	GLI PocketLED	
Broj predmeta		3 601 D37 V..
Nominalni napon	V=	10,8
Trajanje gorenja, ca.	min/Ah	590
Struja za svetlo	U	80
Težina prema EPTA-Procedure 01/2003	kg	0,3
Dozvoljena ambijentalna temperatura		
– prilikom punjenja	°C	0...+45
– prilikom režima rada* i prilikom skladištenja	°C	–20...+50
Preporučene akumulacione baterije		GBA 10,8 V ...
Preporučeni punjači		AL 11 ..

* ograničena snaga na temperaturama < 0 °C

Reprodukcija boje osvetljenih objekata može da bude pogrešna.

Montaža**Punjenje akumulatora (pribor) (pogledajte sliku A)**

► **Koristite samo uređaje za punjenje navedene na stranici sa priborom.** Samo ovi uređaji za punjenje su usaglašeni sa Li-jonskim akumulatorom upotrebljenim kod Vaše akumulatorske svetiljke.

Uputstvo: Akumulator se isporučuje delimično napunjen. Da bi osigurali punu snagu akumulatora, puniti akumulator pre prve upotrebe u aparatu za punjenje.

Li-jonski akumulator može da se puni u svako doba, a da ne skraćujemo životni vek. Prekidanje radnje punjenja ne šteti akumulatoru.

Li-jonski akumulator je zaštićen od dubokog pražnjenja preko „Electronic Cell Protection (ECP)“. Pri ispražnjenom akumulatoru se akumulatorska svetiljka isključuje preko zaštitne veze.

► **Ne pritiskajte posle automatskog isključivanja akumulatorsku svetiljku na prekidač za uključivanje-isključivanje.** Akumulator se može oštetiti.

Za vadjenje akumulatora **3** pritisnite tastere za deblokadu **4** i izvucite unazad akumulatorsku svetiljku. **Ne upotrebljavajte pritom silu.**

Obratite pažnju na uputstva za uklanjanje djubreta.

146 | Srpski

Rad

Puštanje u rad

Ubacivanje baterije

Ubacite napunjeni akku **3** u dršku tako da osetno uskoči i ravno naleže na dršci.

Uključivanje-isključivanje

► Akumulatorska svetiljka proizvodi svetlosni zrak koji izlazi iz glave svetiljke **1.**

Pritisnite za **puštanje u rad** akumulatorske svetiljke prekidač za uključivanje-isključivanje **2.**

Da bi akumulatorsku svetiljku **isključili** pritisnite ponovo prekidač za uključivanje-isključivanje **2.**

Da bi štedeli energiju, uključite akumulatorsku sijalicu samo kada je koristite.

Zaštita od prevelikog pražnjenja

Li-jonski akumulator je zaštićen od dubokog pražnjenja sa „Electronic Cell Protection (ECP)“. Pri ispražnjenom akumulatoru se akumulatorka svetiljka isključuje zaštitnom vezom.

Održavanje i servis

Održavanje i čišćenje

Ako akumulator više ne funkcioniše, obratite se jednom ovlašćenom servisu za Bosch-električne alate.

Akumulatorska svetiljka je bez održavanja i ne sadrži delove koji se moraju menjati ili održavati.

Čistite ploču od plastike akumulatorske svetiljke samo sa nekom suvom, mekom krpom, da bi izbegli oštećenja. Ne upotrebljavajte nikakva sredstva za čišćenje ili rastvarače.

Servisna služba i savetovanje o upotrebi

Servisna služba odgovoriće na vaša pitanja o popravcima i održavanju vašeg proizvoda i o rezervnim delovima. Uvećane crteže i informacije o rezervnim delovima možete naći na našoj adresi:

www.bosch-pt.com

Bosch tim za savetovanje o upotrebi će vam rado pomoći ako imate pitanja o našim proizvodima i priboru.

Molimo da kod svih pitanja i naručivanja rezervnih delova neizostavno navedete broj predmeta sa 10 brojčanih mesta prema tipskoj tablici proizvoda.

Srpski

Bosch-Service
Dimitrija Tucovića 59
11000 Beograd
Tel.: (011) 6448546
Fax: (011) 2416293
E-Mail: asbosch@EUnet.yu

Keller d.o.o.
Ljubomira Nikolica 29
18000 Nis
Tel./Fax: (018) 274030
Tel./Fax: (018) 531798
Web: www.keller-nis.com
E-Mail: office@keller-nis.com

Transport

Akumulatori koji sadrže litijum jon podležu zahtevima prava o opasnim materijama. Akumulatore može korisnik transportovati na putu bez drugih pakovanja. Kod slanja preko trećih lica (na primer vazdušnih transportom ili špedicijom) mora se obratiti pažnja na posebne zahteve u pogledu pakovanja i označavanja. Ovde se mora pozvati kod pripreme komada za slanje ekspert za opasne materije.

Šaljite akumulatore samo ako kućište nije oštećeno. Odlepите otvorene kontakte i upakujte akumulator tako, da se ne pokreće u paketu.

Molimo da obratite pažnju na eventualne dalje nacionalne propise.

Uklanjanje djubreta



Akumulatorske svetiljke, pribor i pakovanja treba odvoziti reciklaži koja odgovara zaštiti čovekove okoline.

Ne bacajte akumulatorske svetiljke i baterije u kućno djubre!

Samo za EU-zemlje:



Prema evropskoj smernici 2012/19/EU o električnim i elektronskim starim uređajima ne smeju se više upotrebljive akku-svetiljke dok prema smernici 2006/66/EC moraju se akku-baterije koje su u kvaru ili istrošene odvojeno sakupljati i odvoziti reciklaži koja odgovara zaštiti čovekove sredine.

148 | Slovensko

Akku/baterije:**Li-jonska:**

Molimo da obratite pažnju na uputstva u odeljku „Transport“, stranici 147.

Zadržavamo pravo na promene.

Slovensko

Varnostna navodila

Varnostna navodila za akumulatorske svetilke



Preberite vsa opozorila in napotila. Napake zaradi neupoštevanja spodaj navedenih opozoril in napotil lahko povzročijo električni udar, požar in/ali težke telesne poškodbe.

- ▶ **Prosimo, da si preberite in upoštevajte vsa varnostna opozorila in napotke, ki so priloženi dobavljeni akumulatorski bateriji ali električnemu orodju.**
- ▶ **Z akumulatorsko svetilko ne delajte v okolju, kjer je nevarnost eksplozije.**
- ▶ **Po avtomatskem izklopu akumulatorske svetilke ne smete ponovno pritisniti na vkopno/izklopno stikalo.** Lahko bi poškodovali akumulatorsko baterijo.
- ▶ **Svetlobnega žarka ne usmerjajte na osebe ali živali in sami ne glejte v svetlobni žarek, tudi ne iz večje razdalje.**
- ▶ **Uporabite le originalni pribor podjetja Bosch.**
- ▶ **Glavo svetilke ne smete prekriti, medtem ko je akumulatorska svetilka vklopljena.** Glava svetilke se med delovanjem segreje in če vročina zastaja, lahko povzroči opekline.
- ▶ **Akumulatorske svetilke ne smete uporabljati v cestnem prometu.** Akumulatorska svetilka ni atestirana za osvetljevanje v cestnem prometu.

- ▶ **Snemite akumulatorsko baterijo iz akumulatorske svetilke pred vsemi opravi, ki jih opravljate na akumulatorski svetilki (npr. montaža, vzdrževanje ipd.) ter pri transportu in shranjevanju.**
- ▶ **Otrokom ne dovolite, da bi uporabljali akumulatorsko svetilko.** Namenjena je za profesionalno uporabo. Otroci bi lahko nenamerno zaslepili sebe ali pa druge osebe.
- ▶ **Akumulatorske baterije ne odpirajte.** Nevarnost kratkega stika!
-  **Zaščitite akumulatorsko baterijo pred vročino, npr. tudi pred stalnim sončnim obsevanjem, ognjem, vodo in vlažnostjo.** Obstaja nevarnost eksplozije.
- ▶ **Akumulatorska baterija, katere ne uporabljate, ne sme priti v stik s pisarniški-mi sponkami, kovanci, žblji, vijaki in drugimi manjšimi kovinskimi predmeti, ki bi lahko povzročili premostitev kontaktov.** Kratak stik med akumulatorskimi kontakti lahko ima za posledico opekline ali požar.
- ▶ **V primeru napačne uporabe lahko iz akumulatorske baterije izteče tekočina. Izogibajte se kontaktu z njo. Pri naključnem kontaktu s kožo spirajte z vodo. Če pride tekočina v oko, dodatno poiščite tudi zdravniško pomoč.** Iztekajoča akumulatorska tekočina lahko povzroči draženje kože ali opekline.
- ▶ **Če je akumulatorska baterija poškodovana ali če jo nepravilno uporabljate, lahko iz nje uhajajo pare. Poskrbite za dovod svežega zraka in pri težavah poiščite zdravnika.** Pare lahko povzročijo draženje dihalnih poti.
- ▶ **Akumulatorske baterije polnite samo v polnilnikih, ki jih priporoča proizvajalec.** Polnilnik, ki je namenjen določeni vrsti akumulatorskih baterij, se lahko vname, če ga boste uporabljali skupaj z drugačnimi akumulatorskimi baterijami.
- ▶ **Akumulatorsko baterijo uporabljajte le v povezavi z vašim izdelkom Bosch.** Le tako je akumulatorska baterija zaščitena pred nevarno preobremenitvijo.
- ▶ **Ostri predmeti, kot so na primer nohi ali izvijač, ali zunanje delujoče sile lahko poškodujejo akumulatorsko baterijo.** Pride lahko do notranjega kratkega stika, zaradi katerega lahko akumulatorska baterija zgori, se osmudi, pregreje ali eksplo-dira.

Opis in zmogljivost izdelka

Uporaba v skladu z namenom

Akumulatorska svetilka je primerna za prenosno, prostorsko in časovno omejeno osvetljevanje suhih notranjih in zunanjih območjih in ni primerna za splošno razsvetljavo prostorov.

150 | Slovensko

Komponente na sliki

Oštevilčenje komponent na sliki se nanaša na prikaz akumulatorske svetilke na strani z grafiko.

- 1 Glava svetilke
- 2 Vklonno/izklopno stikalo
- 3 Akumulatorska baterija*
- 4 Deblokirna tipka akumulatorske baterije*

*Prikazan ali opisan pribor ni del standardnega obsega dobave. Celoten pribor je del našega programa pribora.

Tehnični podatki

Akumulatorska svetilka	GLI PocketLED	
Številka artikla		3 601 D37 V..
Nazivna napetost	V=	10,8
Trajanje svetljenja, pribl.	min/Ah	590
Svetlobni tok	lm	80
Teža po EPTA-Procedure 01/2003	kg	0,3
Dovoljena temperatura okolice		
– pri polnjenju	°C	0...+45
– pri uporabi in shranjevanju	°C	-20...+50
Priporočene akumulatorske baterije		GBA 10,8 V ...
Priporočeni polnilniki		AL 11 ..

* omejena zmogljivost pri temperaturah < 0 °C

Barva osvetljenih predmetov je lahko popačena.

Montaža**Polnjenje akumulatorske baterije (pribor) (glejte sliko A)**

► **Uporabljajte le polnilne naprave, ki so navedene na strani pribora.** Izključno te polnilne naprave so usklajene z uporabljenimi litij-ionskimi akumulatorskimi baterijami vaše akumulatorske svetilke.

Opozorilo: Akumulatorsko baterijo dobavimo delno izpraznjeno. Da bi lahko akumulatorska baterija razvila svojo polno zmogljivost, jo morate pred prvo uporabo v celoti napolniti v vklopljeni polnilni napravi.

Litij-ionsko akumulatorsko baterijo lahko kadarkoli napolnite, ne da bi pri tem skrajšali življenjsko dobo. Prekinitev postopka polnjenja akumulatorske baterije ne poškoduje.

Litij-ionske akumulatorske baterije so zavarovane pred globoko izpraznitvijo z „Electronic Cell Protection (ECP)“. Pri izpraznjeni akumulatorski bateriji zaščitno stikalo izklopi akumulatorsko svetilko.

► **Po avtomatskem izklopu akumulatorske svetilke ne smete ponovno pritisniti na vklopno/izklopno stikalo.** Lahko bi poškodovali akumulatorsko baterijo.

Akumulatorsko baterijo **3** vzemite ven s pritiskom deblokirnih tipk **4** ter nato potegnite akumulatorsko baterijo v smeri nazaj iz akumulatorske svetilke. **Pri tem ne smete uporabiti sile.**

Upoštevajte navodila za odstranjevanje odsluženih naprav.

Delovanje

Zagon

Namestitev akumulatorske baterije

Napolnjeno akumulatorsko baterijo **3** vstavite v ročaj, kjer mora slišno zaskočiti in biti poravnana z ročajem.

Vklop/izklop

► **Akumulatorska svetilka proizvede svetlobni žarek, ki izstopi iz glave svetilke 1.**

Za **vklop** akumulatorske svetilke pritisnite vklopno/izklopno stikalo **2**.

Za **izklop** akumulatorske svetilke ponovno pritisnite vklopno/izklopno stikalo **2**.

Da bi privarčevali z energijo, vklopite akumulatorsko svetilko šele, ko jo boste uporabljali.

Zaščita pred popolnim izpraznjenjem

Litij-ionske akumulatorske baterije so zavarovane pred globoko izpraznitvijo z „Electronic Cell Protection (ECP)“. Pri izpraznjeni akumulatorski bateriji zaščitno stikalo izklopi akumulatorsko svetilko.

Vzdrževanje in servisiranje

Vzdrževanje in čiščenje

Če akumulatorska baterija ne deluje, se prosimo obrnite na pooblaščen servis za električna orodja Bosch.

Akumulatorsko svetilko ni potrebno vzdrževati in ne vsebuje delov, ki bi se morali zamenjati ali vzdrževati.

Da bi preprečili poškodbe, očistite steklo iz umetne mase akumulatorske svetilke le s suho, mehko krpo. Ne uporabljajte čistil ali topil.

Servis in svetovanje o uporabi

Servis Vam bo dal odgovore na Vaša vprašanja glede popravila in vzdrževanja izdelka ter nadomestnih delov. Risbe razstavljenega stanja in informacije o nadomestnih delih se nahajajo tudi na spletu pod:

www.bosch-pt.com

Skupina svetovalcev o uporabi podjetja Bosch Vam bo z veseljem v pomoč pri vprašanjih o naših izdelkih in njihovega pribora.

Ob vseh vprašanjih in naročilih rezervnih delov nujno sporočite 10-mestno številko na tipski ploščici izdelka.

Slovensko

Top Service d.o.o.

Celovška 172

1000 Ljubljana

Tel.: (01) 519 4225

Tel.: (01) 519 4205

Fax: (01) 519 3407

Transport

Priložene litij-ionske akumulatorske baterije so podvržene zahtevam zakona o nevarnih snoveh. Uporabnik lahko akumulatorske baterije brez nadaljnjih pogojev transportira na cesti.

Pri pošiljkah s strani tretjih (npr.: zračni transport ali špedicija) se morajo upoštevati posebne zahteve glede embalaže in označitve. Pri pripravi odpreme mora biti obvezno nujno vključen strokovnjak za nevarne snovi.

Akumulatorske baterije pošiljajte samo, če je ohišje nepoškodovano. Prelepitate odprte kontakte in zapakirajte akumulatorske baterije tako, da se v embalaži ne premika. Prosimo upoštevajte tudi morebitne druge nacionalne predpise.

Odlaganje



Akumulatorske svetilke, pribor in embalažo oddajte v okolju prijazno ponovno predelavo.

Akumulatorskih svetilk in akumulatorjev/baterij ne smete odvreči med hišne odpadke!

Samo za države EU:



V skladu z Direktivo 2012/19/EU Evropskega Parlamenta in Sveta o odpadni električni in elektronski opremi (OEEO) morate akumulatorske svetilke, ki niso več v uporabi ter v skladu z Direktivo 2006/66/ES morate okvarjene ali obrabljene akumulatorske baterije/baterije zbirati ločeno in jih okolju prijazno reciklirati.

Akumulatorji/baterije:

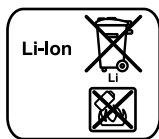

Li-Ion:

Prosimo upoštevajte navodila v odstavku „Transport“, stran 152.

Pridrujemo si pravico do sprememb.

Hrvatski

Upute za sigurnost

Upute za sigurnost za akumulatorske svjetiljke



Treba pročitati sve napomene o sigurnosti i upute. Ako se ne bi poštivale napomene o sigurnosti i upute to bi moglo uzrokovati strujni udar, požar i/ili teške ozljede.

- ▶ **Molimo pročitajte i pridržavajte se svih napomena za sigurnost i uputa koje su isporučene sa aku-baterijom ili električnim alatom.**
- ▶ **Sa akumulatorskom svjetiljkom ne radite u prostorima ugroženim eksplozijom.**

154 | Hrvatski

- ▶ **Nakon automatskog isključivanja akumulatorske svjetiljke ne pritišćite dalje prekidač za uključivanje/isključivanje.** Aku-baterija bi se mogla oštetiti.
- ▶ **Svjetlosne zrake ne usmjeravajte na ljude ili životinje i ne gledajte u svjetlosne zrake, niti sa veće udaljenosti.**
- ▶ **Koristite samo originalni Bosch pribor.**
- ▶ **Glavu svjetiljke ne pokrivate dok akumulatorska svjetiljka radi.** Glava svjetiljke se tijekom rada zagrije i može prouzročiti opekline ako bi se ova toplina akumulirala.
- ▶ **Akumulatorsku svjetiljku ne koristite u cestovnom prometu.** Akumulatorska svjetiljka nije predviđena za osvjetljenje u cestovnom prometu.
- ▶ **Prije svih radova na akumulatorskoj svjetiljci (npr. montaža, održavanje, itd.), kao i prije transporta i spremanja, iz nje treba izvaditi aku-bateriju.**
- ▶ **Ne dopustite djeci da rade sa akumulatorskom svjetiljkom.** Ona je predviđena za profesionalnu uporabu. Djeca bi mogla nehotično zaslijepiti sebe ili druge osobe.
- ▶ **Ne otvarajte aku-bateriju.** Postoji opasnost od kratkog spoja.
- ▶  **Zaštitite aku-bateriju od izvora topline, npr. i od trajnog Sunčevog zračenja, vatre, vode i vlage.** Inače postoji opasnost od eksplozije.
- ▶ **Nekorištene aku-baterije držite dalje od uredskih spajalica, kovanica, ključeva, čavala, vijaka ili drugih sitnih metalnih predmeta koji bi mogli uzrokovati premošćenje kontakata.** Kratki spoj između kontakata aku-baterije može imati za posljedicu opekline ili požar.
- ▶ **Kod pogrešne primjene iz aku-baterije može isticati tekućina. Izbjegavajte kontakt s ovom tekućinom. Kod slučajnog kontakta ugroženo mjesto treba isprati vodom. Ako bi ova tekućina dospjela u oči, zatražite pomoć liječnika.** Istekla tekućina iz aku-baterije može dovesti do nadražaja kože ili opekline.
- ▶ **Kod oštećenja i nestručne uporabe aku-baterije mogu se pojaviti pare. Dovedite svježi zrak i u slučaju poteškoća zatražite pomoć liječnika.** Pare mogu nadražiti dišne putove.
- ▶ **Aku-bateriju punite samo u punjačima koje preporučuje proizvođač.** Za punjač koji je predviđen za jednu određenu vrstu aku-baterije, postoji opasnost od požara ako bi se koristio s drugom aku-baterijom.
- ▶ **Aku-bateriju koristite samo u kombinaciji s vašim Bosch proizvodom.** Samo tako će se aku-baterija zaštititi od opasnog preopterećenja.
- ▶ **Oštrim predmetima kao što su npr. čavli, odvijači ili djelovanjem vanjske sile aku-baterija se može oštetiti.** Može doći do unutrašnjeg kratkog spoja i aku-baterija može izgorjeti, razviti dim, eksplodirati ili se pregrijati.

Opis proizvoda i radova

Uporaba za određenu namjenu

Akumulatorska svjetiljka je predviđena za ručno, prostorno i vremenski ograničeno osvjetljavanje u suhim unutarnjim prostorima i na otvorenom područjima i nije prikladna za opće osvjetljavanje prostora.

Prikazani dijelovi uređaja

Numeracija prikazanih dijelova uređaja odnosi se na prikaz akumulatorske svjetiljke na stranici sa slikama.

- 1 Glava svjetiljke
- 2 Prekidač za uključivanje/isključivanje
- 3 Aku-baterija*
- 4 Tipka za deblokadu aku-baterije*

*Prikazan ili opisan pribor ne pripada standardnom opsegu isporuke. Potpuni pribor možete naći u našem programu pribora.

Tehnički podaci

Akumulatorska svjetiljka	GLI PocketLED	
Kataloški br.		3 601 D37 V..
Nazivni napon	V=	10,8
Trajanje svjetla cca.	min/Ah	590
Svjetlosni tok	U	80
Težina odgovara EPTA-Procedure 01/2003	kg	0,3
Dopuštena okolna temperatura		
– kod punjenja	°C	0...+45
– pri radu i kod skladištenja	°C	–20...+50
Preporučene aku-baterije		GBA 10,8V ...
Preporučeni punjači		AL 11 ..

* ograničeni učinak kod temperatura < 0 °C

Prikaz boja osvijetljenih objekata može biti nepravilan odn. drugačiji.

Montaža

Punjenje aku-baterije (pribor) (vidjeti sliku A)

► **Koristite samo punjače navedene na stranici sa priborom.** Samo ovi punjači su prilagođeni Li-ionskim aku-baterijama koje se koriste za vašu akumulatorsku svjetiljku.

Napomena: Aku-baterija se isporučuje djelomično napunjena. Kako bi se zajamčio puni učinak aku-baterije, prije prve uporabe aku-baterije, napunite je do kraja u punjaču.

Li-ionska aku-baterija može se u svakom trenutku puniti, bez skraćanja njenog vijeka trajanja. Prekid u procesu punjenja neće oštetiti aku-bateriju.

Li-ionska aku-baterija je preko zaštite „Electronic Cell Protection (ECP)“ zaštićena od dubinskog pražnjenja. Kod ispražnjene aku-baterije akumulatorska svjetiljka će se isključiti preko zaštitnog sklopa.

► **Nakon automatskog isključivanja akumulatorske svjetiljke ne pritišćite dalje prekidač za uključivanje/isključivanje.** Aku-baterija bi se mogla oštetiti.

Za vađenje aku-baterije **3** pritisnite tipku za deblokiranje **4** i izvucite aku-bateriju prema natrag iz akumulatorske svjetiljke. **Kod toga ne koristite silu.**

Pridržavajte se uputa za zbrinjavanje u otpad.

Rad

Puštanje u rad

Stavljanje aku-baterije

Stavite napunjenu aku-bateriju **3** u dršku, sve dok osjetno ne preskoči i dok ne nalegne do kraja na ručku.

Uključivanje/isključivanje

► **Akumulatorska svjetiljka proizvodi svjetlosne zrake koje izlaze iz svjetlosne glave 1.**

Za **uključivanje** akumulatorske svjetiljke pritisnite prekidač za uključivanje/isključivanje **2**.

Za **isključivanje** akumulatorske svjetiljke ponovno pritisnite prekidač za uključivanje/isključivanje **2**.

Za štednju električne energije, aku-svjetiljku uključite samo ako ćete je koristiti.

Zaštita od dubinskog pražnjenja

Li-ionska aku-baterija je preko zaštite „Electronic Cell Protection (ECP)“ zaštićena od dubinskog pražnjenja. Kod ispražnjene aku-baterije akumulatorska svjetiljka će se isključiti preko zaštitnog sklopa.

Održavanje i servisiranje

Održavanje i čišćenje

Ako aku-baterija nije više radno sposobna, molimo obratite se ovlaštenom servisu za Bosch električne alate.

Akumulatorska svjetiljka ne zahtjeva održavanje i ne sadrži dijelove koji se moraju zamijeniti ili održavati.

Plastičnu ploču akumulatorske svjetiljke čistite samo sa suhom mekom krpom, kako bi se izbjeglo njeno oštećenje. Za to ne koristite sredstva za čišćenje ili otapala.

Servisiranje i savjetovanje o primjeni

Ovlašteni servis će odgovoriti na vaša pitanja o popravcima i održavanju vašeg proizvoda te o rezervnim dijelovima. Povećane crteže i informacije o rezervnim dijelovima možete naći na adresi:

www.bosch-pt.com

Bosch tim za savjetovanje o primjeni rado će vam pomoći odgovorom na pitanja o našim proizvodima i priboru.

Za slučaj povratnih upita ili naručivanja rezervnih dijelova, molimo vas neizostavno navedite 10-znamenkasti kataloški broj sa tipske pločice proizvoda.

Hrvatski

Robert Bosch d.o.o
Kneza Branimira 22
10040 Zagreb
Tel.: (01) 2958051
Fax: (01) 2958050

158 | Hrvatski**Transport**

Li-ionske aku-baterije ugrađene u električnom alatu podliježu zakonu o transportu opasnih tvari. Aku-baterije korisnik može bez ikakvih preduvjeta transportirati cestovnim transportom.

Ako transport obavlja treća strana (npr. transport zrakoplovom ili špedicijom), treba se pridržavati posebnih zahtjeva obzirom na ambalažu i označavanje. Kod pripreme ovakvih pošiljki za transport prethodno se treba savjetovati sa stručnjakom za transport opasnih tvari.

Aku-bateriju šaljite nekim transportnim sredstvom samo ako je njeno kućište neoštećeno. Obljepite otvorene kontakte i zapakirajte aku-bateriju tako da se ne može pomicati u ambalaži.

Molimo pridržavajte se i eventualnih dodatnih nacionalnih propisa.

Zbrinjavanje

Neuporabivu akumulatorsku svjetiljku, pribor i ambalažu trebate predati na ekološki prihvatljivu ponovnu uporabu.

Aku-svjetiljke i aku-baterije/baterije ne bacajte u kućni otpad!

Samo za zemlje EU:

Prema Europskim smjernicama 2012/19/EU za električne i električne stare uređaje, neuporabive akumulatorske svjetiljke i prema Smjernicama 2006/66/EZ neispravne ili istrošene aku-baterije moraju se odvojeno sakupljati i dovesti na ekološki prihvatljivo recikliranje.

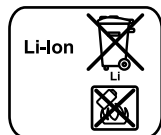
Aku-baterije/baterije:**Li-ion:**

Molimo pridržavajte se uputa u poglavlju „Transport“ na stranici 158.

Zadržavamo pravo na promjene.

Eesti

Ohutusnõuded

Ohutusnõuded akulampide kasutamisel



Kõik ohutusnõuded ja juhised tuleb läbi lugeda. Ohutusnõuete ja juhiste eiramise tagajärjeks võib olla elektrilöökk, tulekahju ja/või raskest vigastused.

- ▶ **Lugege läbi kõik akuga või elektrilise tööriistaga, mille juurde aku kuulub, kaasasolevad juhised ja ohutusnõuded.**
- ▶ **Ärge kasutage akulampi plahvatusohtlikus keskkonnas.**
- ▶ **Pärast akulambi automaatset väljalülitamist ärge vajutage enam lülile (sisse/välja).** Aku võib kahjustuda.
- ▶ **Ärge suunake valguskiirt inimeste ega loomade peale ja ärge vaadake ise valguskiire sisse ka mitte suurema vahemaa tagant.**
- ▶ **Kasutage üksnes Boschi originaaltarvikuid.**
- ▶ **Kui akulamp põleb, ärge katke lambi pead kinni.** Lambi pea soojeneb lambi põlemise ajal ning kogunev kuumus võib tekitada põletusi.
- ▶ **Ärge kasutage akulampi liikluses.** Akulamp ei ole ette nähtud valgustamiseks liikluses.
- ▶ **Enne mis tahes tööde tegemist akulambi kallal (nt kokkupanek, hooldus vmt), samuti enne lambi transporti ja hoiulepanekut võtke aku lambist välja.**
- ▶ **Ärge lubage lastel akulampi kasutada.** See on ette nähtud professionaalseks kasutuseks. Lapsed võivad iseenast või teisi inimesi tahtmatult pimestada.
- ▶ **Ärge avage akut.** Esineb lühise oht.



Kaitske akut kuumuse, sealhulgas pideva päikesekiirguse eest, samuti vee, tule ja niiskuse eest. Esineb plahvatusoht.

- ▶ **Hoidke kasutusel mitteolevad akud eemal kirjaklambritest, müntidest, võtmetest, naeltest, kruvidest või teistest väikestest metallesemetest, mis võivad kontaktid omavahel ühendada.** Akukontaktide vahel tekkiva lühise tagajärjeks võivad olla põletused või tulekahju.

160 | Eesti

- ▶ **Väärkasutuse korral võib akuvedelik välja voolata. Vältige sellega kokkupuudet. Juhusliku kokkupuute korral loputage kahjustatud kohta veega. Kui vedelik satub silma, pöörduge lisaks arsti poole.** Väljavoolav akuvedelik võib põhjustada nahaärritusi või põletusi.
- ▶ **Aku vigastamisel ja ebaõigel käsitlemisel võib akust eralduda auru. Õhutage ruumi, halva enesetunde korral pöörduge arsti poole.** Aurud võivad ärritada hingamisteid.
- ▶ **Laadige akusid ainult tootja poolt soovitatud akulaadijatega.** Akulaadija, mis sobib teatud tüüpi akudele, muutub tuleohhtlikuks, kui seda kasutatakse teiste akudega.
- ▶ **Kasutage akut üksnes koos Boschi tööriistaga.** Ainult nii on aku ohtliku liigpinge eest kaitstud.
- ▶ **Teravad esemed, näiteks naelad või kruvikeerajad, samuti löögid, põrutused jmt võivad akut kahjustada.** Akukontaktide vahel võib tekkida lühis ja aku võib süttida, suitsema hakata, plahvatada või üle kuumeneda.

Seadme ja selle funktsioonide kirjeldus**Nõuetekohane kasutus**

Akulamp on kuivades sise- ja välistingimustes ette nähtud konkreetse ruumiliselt piiratud ala valgustamiseks teatava kindlaksmääratud aja jooksul, akulambi asukohta ruumis saab muuta, akulamp ei sobi kasutamiseks ruumi üldvalgustina.

Seadme osad

Akulambi osade numeratsiooni aluseks on jooniste leheküljel toodud numbrid.

- 1 Lambi pea
- 2 Lüliti (sisse/välja)
- 3 Aku*
- 4 Aku vabastusklahv*

*Tarnekomplekt ei sisalda kõiki kasutusjuhendis olevatel joonistel kujutatud või kasutusjuhendis nimetatud lisatarvikuid. Lisatarvikute täieliku loetelu leiate meie lisatarvikute kataloogist.

Eesti | 161

Tehnilised andmed

Akulamp	GLI PocketLED	
Tootenumber		3 601 D37 V..
Nimipinge	V=	10,8
Põlemisaeg ca	min/Ah	590
Valgusvoog	lm	80
Kaal EPTA-Procedure 01/2003 järgi	kg	0,3
Ümbritseva keskkonna lubatud temperatuur		
- laadimisel	°C	0...+45
- kasutamisel ¹ ja säilitamisel	°C	-20...+50
Soovituslikud akud		GBA 10,8 V ...
Soovituslikud laadimisseadmed		AL 11 ..

* piiratud jõudlus temperatuuril < 0 °C

Valgustatud objektide värve võidakse tajuda moonutatult.

Montaaž**Aku laadimine (lisatarvik) (vt joonist A)**

► **Kasutage üksnes lisatarvikute leheküljel nimetatud akulaadijaid.** Üksnes need laadijad on kohandatud akulambi juures kasutatud liitium-ioon-aku laadimiseks.

Märkus: Aku on tarnimisel osaliselt laetud. Et tagada aku täit mahtuvust, laadige aku enne esmakordset kasutamist akulaadimisseadmes täiesti täis.

Li-ioon-akut võib laadida igal ajal, ilma et see lühendaks aku kasutusiga. Laadimise katkestamine ei kahjusta akut.

Liitium-ioon-akut kaitseb täieliku tühjenemise eest elementide elektrooniline kaitse „Electronic Cell Protection (ECP)“. Tühjenedu aku korral lülitab kaitselülitid akulambi välja.

► **Pärast akulambi automaatset väljalülitamist ärge vajutage enam lülile (sisse/välja).** Aku võib kahjustuda.

Aku **3** eemaldamiseks vajutage vabastusklahvidele **4** ja tõmmake aku akulambist sünnaga taha välja. **Ärge rakendage seejuures jõudu.**

Järgige kasutusressursi ammendanud seadmete käitlemise juhiseid.

Kasutus

Seadme kasutuselevõtt

Aku paigaldamine

Asetage laetud aku **3** pidemesse, kuni see tuntuvalt kohale fikseerub ja pidemega ühetasa asub.

Sisse-/väljalülitus

► **Akulamp tekitab valguskiire, mis väljub lambi peast 1.**

Akulambi **sisselülitamiseks** suruge lüliti (sisse/välja) **2** üles.

Akulambi **väljalülitamiseks** vajutage uuesti lülitile (sisse/välja) **2**.

Energia säästmiseks lülitage akulamp sisse välja ainult siis, kui Te seda kasutate.

Kaitse täieliku tühjenemise vastu

Liitium-ioon-akut kaitseb täieliku tühjenemise eest elementide elektrooniline kaitse „Electronic Cell Protection (ECP)“. Tühjenenud aku korral lülitab kaitselülitid akulambi välja.

Hooldus ja teenindus

Hooldus ja puhastus

Kui aku enam ei tööta, pöörduge palun Boschi elektriliste tööriistade volitatud remonditöökotta.

Akulamp ei vaja hooldust ega sisalda osi, mida tuleb vahetada või hooldada.

Vigastuste vältimiseks puhastage akulambi plastist klaasi üksnes kuiva pehme lapiga. Ärge kasutage puhastusvahendeid ega lahusteid.

Klienditeenindus ja müüjärgne nõustamine

Klienditeeninduses vastatakse toote paranduse ja hoolduse ning varuosade kohta esitatud küsimustele. Joonised ja teabe varuosade kohta leiate ka veebisaidilt:

www.bosch-pt.com

Boschi nõustajad osutavad Teile toodete ja tarvikute küsimustes meeleldi abi.

Päringute esitamisel ja varuosade tellimisel näidake kindlasti ära seadme andmesildil olev 10-kohaline tootenumber.

Eesti Vabariik

Mercantile Group AS
 Boschi elektriliste käsitööriistade remont ja hooldus
 Pärnu mnt. 549
 76401 Saue vald, Laagri
 Tel.: 6549 568
 Faks: 679 1129

Transport

Komplektis sisalduvate liitium-ioon-akude suhtes kohaldatakse ohtlike ainete vedu reguleerivaid nõudeid. Akude puhul on lubatud kasutajapoolne piiranguteta maanteevedu.

Kolmandate isikute teostatava veo korral (nt õhuvedu või ekspedeerimine) tuleb järgida pakendi ja tähistuse osas kehtivaid erinõudeid. Sellisel juhul peab pakendi ettevalmistamisel alati osalema ohtlike ainete veo ekspert.

Aku vedu on lubatud vaid siis, kui aku korpus on vigastusteta. Katke lahtised kontaktid teibiga ja pakkige aku nii, et see pakendis ei liiguks.

Järgige ka võimalikke täiendavaid siseriiklikke nõudeid.

Kasutuskõlbmatuks muutunud seadmete käitlus

Akulamp, lisatarvikud ja pakend tuleb keskkonnasäästlikult ringlusse võtta.

Ärge käidelda akulampe ja akusid/patareisid koos olmejäätmetega!

Üksnes EL liikmesriikidele:

Vastavalt Euroopa Liidu direktiivile 2012/19/EL elektri- ja elektroonikaseadmete jäätmete kohta ja vastavalt direktiivile 2006/66/EÜ tuleb kasutusressursi ammendanud akulambid ning defektsed või kasutusressursi ammendanud akud/patareisid eraldi kokku koguda ja keskkonnasäästlikult korduskasutada.

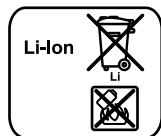
Akud/patareisid:**Li-ioon:**

Järgige palun juhiseid punktis „Transport“, lk 163.

Tootja jätab endale õiguse muudatuste tegemiseks.

Latviešu

Drošības noteikumi

Drošības noteikumi akumulatora apgaismošanas lampām



Uzmanīgi izlasiet visus drošības noteikumus. Šeit sniegto drošības noteikumu un norādījumu neievērošana var izraisīt aizdegšanos un būt par cēloni elektriskajam triecienam vai nopietnam savainojumam.

- ▶ **Lūdzam izlasīt un ievērot visus drošības noteikumus un norādījumus, kas tiek piegādāti kopā ar akumulatoru vai elektroinstrumentu, ar kuru kopā ir ticis piegādāts akumulators.**
- ▶ **Nelietojiet akumulatora apgaismošanas lampu vietās ar paaugstinātu sprādzienbīstamību.**
- ▶ **Pēc akumulatora apgaismošanas lampas automātiskas izslēgšanās nemēģiniet to no jauna ieslēgt, nospiežot ieslēdzēju.** Pretējā gadījumā akumulators var tikt bojāts.
- ▶ **Nevērsiet gaismas staru uz cilvēkiem vai dzīvniekiem un neskatieties gaismas starā pat no liela attāluma.**
- ▶ **Izmantojiet vienīgi Bosch oriģinālos piederumus.**
- ▶ **Nenosedziet apgaismojošo galvu laikā, kad akumulatora apgaismošanas lampas darbojas.** Lampas darbības laikā tās apgaismojošā galva silst un var izraisīt apdegumus, ja izdalītais siltums netiek aizvadīts un uzkrājas.
- ▶ **Nelietojiet akumulatora apgaismošanas lampu, piedaloties ielu satiksmē.** Akumulatora apgaismošanas lampu nav atļauts lietot ielu satiksmes regulēšanai.
- ▶ **Pirms jebkuras darbības ar akumulatora apgaismošanas lampu (pirms tās montāžas, apkalpošanas u. t. t.), kā arī lampas transportēšanas un uzglabāšanas laikā izņemiet no tās akumulatoru.**
- ▶ **Neļaujiet bērniem lietot akumulatora apgaismošanas lampu.** Šī lampa ir paredzēta profesionālai lietošanai. Bērni ar to var nejauši apžilbināt viens otru vai arī citas personas.
- ▶ **Neatveriet akumulatoru.** Tas var radīt isslēgumu.



Sargājiet akumulatoru no karstuma, piemēram, no ilgstošas atrašanās saules staros vai uguns tuvumā, kā arī no ūdens un mitruma. Tas var izraisīt sprādzienu.

- ▶ **Laikā, kad akumulators netiek lietots, nepieļaujiet, lai tā kontakti saskartos ar saspraudēm, monētām, atslēgām, naglām, skrūvēm vai citiem nelieliem metāla priekšmetiem, kas varētu izraisīt īsslēgumu.** Īsslēgums starp akumulatora kontaktiem var radīt apdegumus un būt par cēloni ugunsgrēkam.
- ▶ **Nepareizi lietojot akumulatoru, no tā var izplūst šķidrās elektrolīts. Nepieļaujiet elektrolīta nonākšanu saskarē ar ādu. Ja tas tomēr ir nejausi noticis, noskalojiet elektrolītu ar ūdeni. Ja elektrolīts nonāk acīs, nekavējoties griezieties pie ārsta.** No akumulatora izplūdušais elektrolīts var izsaukt ādas iekaisumu vai pat apdegumu.
- ▶ **Bojājuma vai nepareizas lietošanas rezultātā akumulators var izdalīt kaitīgus izgarojumus. Šādā gadījumā izvēdiniet telpu un, ja jūtaties slikti, griezieties pie ārsta.** Izgarojumi var izraisīt elpošanas ceļu kairinājumu.
- ▶ **Akumulatora uzlādei lietojiet tikai tādu uzlādes ierīci, ko ir ieteikusi elektroinstrumenta ražotājfirma.** Katra uzlādes ierīce ir paredzēta tikai noteikta tipa akumulatoram, un mēģinājums to lietot cita tipa akumulatoru uzlādei var novest pie uzlādes ierīces un/vai akumulatora aizdegšanās.
- ▶ **Lietojiet akumulatoru vienīgi kopā ar Bosch izstrādājumu, kuram tas ir paredzēts.** Tikai tā akumulatoru iespējams pasargāt no kaitīgās pārslodzes.
- ▶ **Asi priekšmeti, piemēram, nagla vai skrūvgriezis, kā arī ārēja spēka iedarbība var sabojāt akumulatoru.** Tas var radīt iekšēju īsslēgumu, kā rezultātā akumulators var aizdegties, dūmot, eksplodēt vai pārkarst.

Izstrādājuma un tā darbības apraksts

Pielietojums

Akumulatora apgaismošanas lampa ir paredzēta portatīva, telpā un laikā ierobežota apgaismojuma nodrošināšanai sausās vietās iekšējās telpās un ārpus tām, taču tā nav piemērota vispārējai telpu apgaismošanai.

Attēlotās sastāvdaļas

Attēloto sastāvdaļu numerācija atbilst numuriem akumulatora apgaismošanas lampas attēlā, kas parādīts ilustratīvajā lappusē.

- 1 Apgaismojošā galva
- 2 Ieslēdzējs
- 3 Akumulators*
- 4 Akumulatora fiksatora taustiņš*

*Šeit attēlotie vai aprakstītie piederumi neietilpst standarta piegādes komplektā. Pilns pārskats par izstrādājuma piederumiem ir sniegts mūsu piederumu katalogā.

166 | Latviešu

Tehniskie parametri

Akumulatora apgaismošanas lampa	GLI PocketLED	
Izstrādājuma numurs		3 601 D37 V..
Nominālais spriegums	V=	10,8
Apgaismošanas ilgums, apt.	min./Ah	590
Gaismas plūsma	lm	80
Svars atbilstoši EPTA-Procedure 01/2003	kg	0,3
Pieļaujamā apkārtējā gaisa temperatūra		
– uzlādes laikā	°C	0...+45
– darbības laikā* un uzglabāšanas laikā	°C	–20...+50
Ieteicamie akumulatori		GBA 10,8 V ...
Ieteicamā uzlādes ierīce		AL 11 ..

* Samazināta jauda pie temperatūras < 0 °C

Apgaismojamo objektu krāsu atdeve var būt izmainīta.

Montāža**Akumulatora uzlādes ierīce (papildpiederums) (attēls A)**

► **Akumulatora uzlādei lietojiet tikai piederumu lappusē parādītās uzlādes ierīces.** Vienīgi šīs uzlādes ierīces ir piemērotas akumulatora apgaismošanas lampā izmantojamā litija-jonu akumulatora uzlādei.

Piezīme. Akumulators tiek piegādāts daļēji uzlādētā stāvoklī. Lai izstrādājums spētu darboties ar pilnu jaudu, pirms pirmās lietošanas pilnīgi uzlādējiet akumulatoru, pievienojot to uzlādes ierīcei.

Litija-jonu akumulatoru var uzlādēt jebkurā laikā, nebaudoties samazināt tā kalpošanas laiku. Akumulatoram nekaitē arī pārtraukums uzlādes procesā.

Litija-jonu akumulators ir apgādāts ar elementu elektroniskās aizsardzības „Electronic Cell Protection (ECP)” ierīci, kas to pasargā no dziļās izlādes. Ja akumulators ir izlādējies, īpaša aizsargshēma automātiski izslēdz apgaismošanas lampu.

► **Pēc akumulatora apgaismošanas lampas automātiskas izslēgšanās nemēģiniet to no jauna ieslēgt, nospiežot ieslēdzēju.** Pretējā gadījumā akumulators var tikt bojāts.

Lai izņemtu akumulatoru **3**, nospiediet fiksējošo taustiņu **4** un izvelciet akumulatoru no apgaismošanas lampas virzienā uz aizmuguri. **Nelietojiet pārāk lielu spēku.** Ievērojiet norādījumus par atbrīvošanos no nolietotajiem izstrādājumiem.

Lietošana

Uzsākot lietošanu

Akumulatora ievietošana

Ievietojiet uzlādētu akumulatoru **3** rokturī, līdz tas fiksējas ar skaidri sadzirdamu klikšķi un cieši pieguļ rokturim.

Ieslēgšana un izslēgšana

► **Akumulatora apgaismošanas lampas radītā gaisma tiek izstarota no apgaismojošās galvas 1.**

Lai **ieslēgtu** akumulatora apgaismošanas lampu, nospiediet ieslēdzēju **2**.

Lai **izslēgtu** akumulatora apgaismošanas lampu, vēlreiz nospiediet ieslēdzēju **2**.

Lai taupītu enerģiju, ieslēdziet akumulatora apgaismošanas lampu tikai tad, kad tā tiek lietota.

Aizsardzība pret dziļo izlādi

Litija - jonu akumulators ir apgādāts ar elementu elektroniskās aizsardzības „Electronic Cell Protection (ECP)” ierīci, kas to pasargā no dziļās izlādes. Ja akumulators ir izlādējies, īpaša aizsargshēma automātiski izslēdz apgaismošanas lampu.

Apkalpošana un apkope

Apkalpošana un tīrīšana

Ja akumulators ir nolietojies, nogādājiet to firmas Bosch pilnvarotā elektroinstrumentu remonta darbnīcā.

Akumulatora apgaismošanas lampai nav nepieciešama apkalpošana, un tā nesatur daļas, kam būtu vajadzīga apkalpošana vai kas būtu nomaināmas.

Lai izvairītos no bojājumiem, tīriet akumulatora apgaismošanas lampas plastmasas disku vienīgi ar sausu, mikstu audumu. Nelietojiet tīrīšanas līdzekli vai šķīdinātāju.

Klientu konsultāciju dienests un konsultācijas par lietošanu

Klientu konsultāciju dienesta darbinieki atbildēs uz Jūsu jautājumiem par izstrādājuma remontu un apkalpošanu, kā arī par rezerves daļu iegādi. Izklājuma zīmējumus un informāciju par rezerves daļām var atrast arī interneta vietnē:

www.bosch-pt.com

Bosch klientu konsultāciju grupa centīsies Jums palīdzēt vislabākajā veidā, sniedzot atbildes uz jautājumiem par mūsu izstrādājumiem un to piederumiem.

168 | Latviešu

Pieprasot konsultācijas un pasūtīt rezerves daļas, noteikti paziņojiet 10 zīmju izstrādājuma numuru, kas norādīts uz izstrādājuma marķējuma plāksnītes.

Latvijas Republika

Robert Bosch SIA
Bosch elektroinstrumentu servisa centrs
Dzelzavas ielā 120 S
LV-1021 Rīga
Tālr.: 67146262
Telefakss: 67146263
E-pasts: service-pt@lv.bosch.com

Transportēšana

Uz izstrādājumam pievienotajiem litija-jonu akumulatoriem attiecas noteikumi par bīstamo kravu pārvadāšanu. Lietotājs var transportēt akumulatorus ielu transporta plūsmā bez papildu nosacījumiem.

Pārsūtīt tos ar trešo personu starpniecību (piemēram, ar gaisa transporta vai citu transporta aģentūru starpniecību), jāievēro īpaši sūtījuma iesaiņošanas un marķēšanas noteikumi. Tāpēc sūtījumu sagatavošanas laikā jāpieaicina kravu pārvadāšanas speciālists.

Pārsūtiet akumulatoru tikai tad, ja tā korpuss nav bojāts. Aizlīmējiet vaļējos akumulatora kontaktus un iesaiņojiet akumulatoru tā, lai tas iesaiņojumā nepārvietotos. Lūdzam ievērot arī ar akumulatoru pārsūtīšanu saistītos nacionālos noteikumus, ja tādi pastāv.

Atbrīvošanās no nolietotajiem izstrādājumiem

Nolietotās akumulatora apgaismošanas lampas, to piederumi un iesaiņojuma materiāli jāsavāc un jānogādā otrreizējai pārstrādei apkārtējai videi nekaitīgā veidā.

Neizmetiet akumulatora apgaismošanas lampas un akumulatorus vai baterijas sadzīves atkritumu tvērtņē!

Tikai ES valstīm

Atbilstoši Eiropas Savienības direktīvai 2012/19/ES par nolietotajām elektriskajām un elektroniskajām ierīcēm, lietošanai nederīgās akumulatora apgaismošanas lampas, kā arī, atbilstoši direktīvai 2006/66/EK, bojātie vai nolietotie akumulatori un baterijas jāsavāc atsevišķi un jānogādā otrreizējai pārstrādei apkārtējai videi nekaitīgā veidā.

Akumulatori un baterijas**Litija-jonu akumulatori**

Lūdžiam ievērot sadaļā „Transportēšana“ (lappuse 168) sniegtos norādījumus.

Tiesības uz izmaiņām tiek saglabātas.

Lietuviškai**Saugos nuorodos****Saugos nuorodos dirbantiems su akumulatoriniais prožektoriais**

Perskaitykite visas šias saugos nuorodas ir reikalavimus. Jei nepaisysite žemiau pateiktų saugos nuorodų ir reikalavimų, gali trenkti elektros smūgis, kilti gaisras ir galite sunkiai susižaloti arba sužaloti kitus asmenis.

- ▶ **Prašome perskaityti visas saugos nuorodas ir taisykles, kurios buvo pridėtos prie akumulatoriaus arba elektrinio įrankio, su kuriuo buvo pristatytas akumulatorius, ir jų laikytis.**
- ▶ **Nedirbkite su akumulatoriniu prožektoriumi sprogiroje aplinkoje.**
- ▶ **Jei akumulatorinis prožektorius išjungiamas automatiškai, įjungimo-išjungimo jungiklio nebespauskite.** Priešingu atveju galite pažeisti akumulatorių.
- ▶ **Nenukreipkite šviesos srauto į žmones ar gyvūnus ir patys – net ir iš toliau – nežiūrėkite į šviesos srautą.**
- ▶ **Naudokite tik originalią Bosch papildomą įrangą.**
- ▶ **Neuždenkite prožektoriaus galvutės, kai akumulatorinis prožektorius veikia.** Veikiančio prožektoriaus galvutė įkaista ir, susikaupus karščiui, gali nudeginti.
- ▶ **Akumulatorinio prožektoriaus nenaudokite kelių eisme.** Akumulatorinis prožektorius nėra aprobuotas apšvietimui kelių eisme.

170 | Lietuviškai

- ▶ **Prieš pradėdami bet kokius akumuliatorinio prožektoriaus remonto darbus (pvz., montavimo, techninės priežiūros), o taip pat norėdami transportuoti ar sandėliuoti, iš akumuliatorinio prožektoriaus išimkite akumuliatorių.**
- ▶ **Neleiskite vaikams naudoti akumuliatorinio prožektoriaus.** Jis skirtas profesionaliam naudojimui. Vaikai netyčia gali apakinti save ar kitus asmenis.
- ▶ **Neardykite akumuliatoriaus.** Galimas trumpojo sujungimo pavojus.
- ▶  **Saugokite akumuliatorių nuo karščio, pvz., taip pat ir nuo ilgo saulės spindulių poveikio, ugnies, vandens ir drėgmės.** Išskyla sprogimo pavojus.
- ▶ **Nelaikykite sąvaržėlių, monetų, raktų, vinių, varžtų ar kitokių metalinių daiktų arti ištraukto iš prietaiso akumuliatoriaus kontaktų.** Užtrumpinus akumuliatoriaus kontaktus galima nusideginti ir sukelti gaisrą.
- ▶ **Netinkamai naudojant akumuliatorių, iš jo gali ištekėti skystis. Venkite kontakto su šiuo skysčiu. Jei skysčio pateko ant odos, nuplaukite jį vandeniu, jei pateko į akis – nedelsdami kreipkitės į gydytoją.** Akumuliatoriaus skystis gali sudirginti ir nudeginti odą.
- ▶ **Pažeidus akumuliatorių ar netinkamai jį naudojant, gali išsiveržti garai. Išvėdinkite patalpą, o jei atsirado negalavimų, kreipkitės į gydytoją.** Šie garai gali sudirginti kvėpavimo takus.
- ▶ **Akumuliatoriui įkrauti naudokite tik tuos įkroviklius, kuriuos rekomenduoja gamintojas.** Naudojant kitokio tipo akumuliatoriams skirtą įkroviklį, išskyla gaisro pavojus.
- ▶ **Akumuliatorių naudokite tik su jūsų Bosch gaminiu.** Tik taip apsaugosite akumuliatorių nuo pavojingos perkrovos.
- ▶ **Aštrūs daiktai, pvz., vinys ar atsuktuvai, arba išorinė jėga gali pažeisti akumuliatorių.** Dėl to gali įvykti vidinis trumpasis jungimas ir akumuliatorius gali sudegti, pradėti rūkti, sprogti ar perkaisti.

Gaminio ir techninių duomenų aprašas

Prietaiso paskirtis

Akumuliatorinis prožektorius yra skirtas nestacionariam sausų patalpų ir lauko zonų apšvietimui, jis apšviečia tam tikrą ribotą plotą ir veikia ribotą laiką, todėl nėra skirtas bendrajam patalpų apšvietimui.

Pavaizduoti prietaiso elementai

Pavaizduotų prietaiso dalių numeriai atitinka akumulatorinio prožektoriaus schemos numerius.

- 1 Prožektoriaus galvutė
- 2 Įjungimo-išjungimo jungiklis
- 3 Akumulatorius*
- 4 Akumulatoriaus atblokovimo klavišas*

*Pavaizduoti ar aprašyti priedai į tiekiamą standartinį komplektą neįeina. Visą papildomą įrangą rasite mūsų papildomos įrangos programoje.

Techniniai duomenys

Akumulatorinis prožektorius	GLI PocketLED	
Gaminio numeris		3 601 D37 V..
Nominalioji įtampa	V=	10,8
Švietimo trukmė apie	min/Ah	590
Apšvietimo elektros srovė	lm	80
Svoris pagal „EPTA-Procedure 01/2003“	kg	0,3
Leidžiamoji aplinkos temperatūra		
– įkraunant	°C	0...+45
– įrankiui veikiant* ir jį sandėliuojant	°C	–20...+50
Rekomenduojami akumulatoriai		GBA 10,8 V ...
Rekomenduojami krovikliai		AL 11 ..

* ribota galia, esant temperatūrai <0 °C

Apšviestų objektų spalvos gali pakisti.

Montavimas

Akumulatoriaus įkrovimas (pap. įranga) (žr. pav. A)

► **Naudokite tik priedų puslapyje nurodytus kroviklius.** Tik šie krovikliai yra priderinti prie jūsų akumulatoriniame prožektoriuje naudojamo ličio jonų akumulatoriaus.

Nuoroda: Akumulatorius pateikiamas iš dalies įkrautas. Kad akumulatorius veiktų visa galia, prieš pirmąjį naudojimą akumuliatorių kroviklyje visiškai įkraukite.

Ličio jonų akumuliatorių galima įkrauti bet kada, eksploatacavimo trukmė dėl to nesutrumpėja. Krovimo proceso nutraukimas akumuliatoriui nekenkia.

172 | Lietuviškai

Ličio jonų akumulatoriuose esanti „Akumulatoriaus celių apsaugos sistema (ECP)“ saugo juos nuo visiškios iškvovos. Kai akumulatorius išsikrauna, apsauginis išjungiklis išjungia akumulatorinį prožektorių.

► **Jei akumulatorinis prožektorius išjungiamas automatiškai, įjungimo-išjungimo jungiklio nebspauskite.** Priešingu atveju galite pažeisti akumulatorių.

Norėdami išimti akumulatorių **3**, spauskite akumulatoriaus atblokavimo klavišą **4** ir traukite akumulatorių atgal iš akumulatorinio prožektoriaus. **Traukdami nenaudokite jėgos.**

Vadovaukitės pateiktomis nuorodomis dėl prietaiso ir akumulatoriaus šalinimo.

Naudojimas

Paruošimas naudoti

Akumulatoriaus įdėjimas

Įstatykite įkrautą akumulatorių **3** į rankeną ir įstumkite, kol jis juntamai užsifiksuos ir nebebus išsikišęs iš rankenos.

Įjungimas ir išjungimas

► **Akumulatorinis prožektorius sukuria šviesos srautą, kuris eina iš prožektoriaus galvutės 1.**

Norėdami akumulatorinį prožektorių **įjungti**, paspauskite įjungimo-išjungimo jungiklį **2**.

Norėdami akumulatorinį prožektorių **išjungti**, įjungimo-išjungimo jungiklį **2** paspauskite dar kartą.

Kad tausotumėte energiją, nenaudojamą akumulatorinį prožektorių išjunkite.

Apsauga nuo visiškios iškvovos

Ličio jonų akumulatoriuose esanti „Akumulatoriaus celių apsaugos sistema (ECP)“ saugo juos nuo visiškios iškvovos. Kai akumulatorius išsikrauna, apsauginis išjungiklis išjungia akumulatorinį prožektorių.

Priežiūra ir servisas

Priežiūra ir valymas

Jeigu akumulatorius neveikia, prašome kreiptis į Bosch įgaliotą klientų aptarnavimo tarnybą.

Akumulatoriniam prožektoriumi techninės priežiūros nereikia, jame nėra dalių, kurias reiktų keisti ar atlikti techninę priežiūrą.

Akumulatorinio prožektoriaus plastiko stiklą, kad jo nepažeistumėte, valykite sausu, minkštu skudurėliu. Nenaudokite valymo priemonių ir tirpiklių.

Klientų aptarnavimo skyrius ir naudotojų konsultavimo tarnyba

Klientų aptarnavimo skyriuje gausite atsakymus į klausimus, susijusius su jūsų gaminio remontu, technine priežiūra bei atsarginėmis dalimis. Detalius brėžinius ir informaciją apie atsargines dalis rasite čia:

www.bosch-pt.com

Bosch naudotojų konsultavimo tarnybos specialistai mielai atsakys į klausimus apie mūsų gaminius ir papildomą įrangą.

leškant informacijos ir užsakant atsargines dalis prašome būtinai nurodyti dešimtženklį gaminio numerį, esantį firminėje lentelėje.

Lietuva

Bosch įrankių servisas

Informacijos tarnyba: (037) 713350

Įrankių remontas: (037) 713352

Faksas: (037) 713354

El. paštas: service-pt@lv.bosch.com

Transportavimas

Kartu pateikiamų ličio jonų akumuliatorių gabenimui taikomos pavojingų krovinių gabenimą reglamentuojančių įstatymų nuostatos. Naudotojui akumuliatorius gabenti keliais leidžiama be jokių apribojimų.

Jei siunčiant pasitelkiami tretieji asmenys (pvz., oro transportas, ekspedijavimo įmonė), būtina atsižvelgti į pakuotei ir ženklavimui taikomus ypatingus reikalavimus. Būtina, kad rengiant siuntą dalyvautų pavojingų krovinių gabenimo specialistas.

Siųskite tik tokius akumuliatorius, kurių nepažeistas korpusas. Apkljuokite kontaktus ir supakuokite akumuliatorių taip, kad jis pakuotėje nejudėtų.

Taip pat laikykitės ir esamų papildomų nacionalinių taisyklių.

Šalinimas



Akumulatoriniai prožektoriai, papildoma įranga ir pakuotės turi būti ekologiškai utilizuojami.

Akumulatorinių prožektorių, akumuliatorių bei baterijų nemeskite į buitinių atliekų konteinerius!

174 | 한국어

Tik ES šalims:



Pagal Europos direktyvą 2012/19/ES dėl elektros ir elektroninės įrangos atliekų, naudoti nebetinkami akumuliatoriniai prožektoriai ir, pagal Europos direktyvą 2006/66/EB, pažeisti ar išekvoti akumuliatoriai ir baterijos turi būti surenkami atskirai ir perdirbami aplinkai nekenksmingu būdu.

Akumuliatoriai ir baterijos

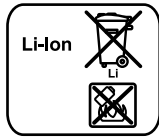

Ličio jonų:

Prašome laikytis skyriuje „Transportavimas“, psl. 173 pateiktų nuorodų.

Galimi pakeitimai.

한국어

안전 수칙

충전 랜턴용 안전 수칙



모든 안전수칙과 지시 사항을 상세히 읽고 지켜야 합니다. 다음의 안전수칙과 지시 사항을 준수하지 않으면 화재 위험이 있으며 감전 혹은 중상을 입을 수 있습니다.

- ▶ 충전용 배터리 혹은 배터리와 함께 공급되는 전동공구에 첨부된 모든 안전 수칙과 지시 사항을 읽고 준수하십시오.
- ▶ 충전 랜턴을 폭발 위험이 있는 환경에서 사용하지 마십시오.
- ▶ 충전 랜턴이 자동으로 작동이 중단된 경우 전원 스위치를 계속 누르지 마십시오. 이로 인해 배터리가 손상될 수 있습니다.
- ▶ 랜턴 빛이 사람이나 동물에 향하지 않도록 하고 먼거리에서도 직접 광선 안으로 들여다 보지 마십시오.
- ▶ 반드시 보쉬 순정 액세서리만을 사용하십시오.

한국어 | 175

- ▶ 충전 램프가 켜져 있는 동안 램프 헤드를 가리지 마십시오. 램프 헤드가 작동 중에 뜨거워져 열이 축적되면 화상을 입을 수 있습니다.
 - ▶ 충전 램프를 도로 교통 시 사용하지 마십시오. 충전 램프로 차량 도로를 비추는데 사용하면 안됩니다.
 - ▶ 충전 램프에 조립 및 정비 등 각종 작업을 하기 전에, 혹은 운반하거나 보관하기 전에 충전 램프에서 배터리를 빼놓으십시오.
 - ▶ 어린이가 충전 램프를 사용하지 않도록 하십시오. 이는 전문가용입니다. 어린이가 실수로 자신에게 혹은 다른 사람에게 비추어 눈부시게 할 수 있기 때문입니다.
 - ▶ 배터리를 분해하지 마십시오. 단락이 발생할 위험이 있습니다.
-  배터리를 태양 광선 등 고열에 장시간 노출되지 않도록 하고 불과 물, 수분이 있는 곳에 두지 마십시오. 폭발할 위험이 있습니다.
- ▶ 배터리를 사용하지 않을 때는 각 극 사이에 브리징 상태가 생길 수 있으므로 페이퍼 클립, 동전, 열쇠, 못, 나사 등 유사한 금속성 물체와 멀리하여 보관하십시오. 배터리 극 사이에 쇼트가 일어나 화상을 입거나 화재를 유발할 수 있습니다.
 - ▶ 배터리를 잘못 사용했을 경우 누수가 생길 수 있습니다. 이 경우 배터리에 닿지 않도록 하십시오. 만일 피부에 접하게 되었다면 물로 깨끗이 닦아 내십시오. 액체가 눈에 들어갔을 경우 물로 닦아내고 의사와 상담하십시오. 배터리에서 흘러 나오는 액체는 피부에 자극을 주거나 화상을 유발할 수 있습니다.
 - ▶ 배터리가 손상되었거나 잘못 사용될 경우 증기가 발생할 수 있습니다. 작업장을 환기시키고, 필요한 경우 의사와 상담하십시오. 증기로 인해 호흡기가 자극될 수 있습니다.
 - ▶ 배터리를 충전할 때 제조 회사가 추천하는 충전기만을 사용하십시오. 특정 제품의 배터리를 위해 생산된 충전기에 적합하지 않은 다른 배터리를 충전할 경우 화재 위험이 있습니다.
 - ▶ 귀하의 보쉬 제품용으로 나와있는 배터리만 사용하십시오. 그래야만 배터리가 위험하게 과부하되는 것을 방지할 수 있습니다.
 - ▶ 못이나 스크류 드라이버 같은 뾰족한 물체 또는 외부에서 오는 충격 등으로 인해 배터리가 손상될 수 있습니다. 내부 단락이 발생하여 배터리가 타거나 연기가 발생하고, 폭발 또는 과열될 수 있습니다.

176 | 한국어

제품 및 성능 소개**규정에 따른 사용**

충전 랜턴은 휴대용으로 점등하기 위한 용도로 개발되었으며, 일반 공간 조명에는 적합하지 않습니다.

제품의 주요 명칭

제품의 주요 명칭에 표기되어 있는 번호는 충전 랜턴 그림이 나와있는 면을 참고하십시오.

- 1 랜턴 헤드
- 2 전원 스위치
- 3 배터리*
- 4 배터리 해제 버튼*

*도면이나 설명서에 나와있는 액세서리는 표준 공급부품에 속하지 않습니다. 전체 액세서리는 저희 액세서리 프로그램을 참고하십시오.

제품 사양

충전 랜턴	GLI PocketLED	
제품 번호		3 601 D37 V..
정격 전압	V=	10,8
사용 시간, 약	min/Ah	590
광속	lm	80
EPTA 규정 01/2003 에 따른 중량	kg	0,3
허용되는 주변 온도		
- 충전 시	°C	0...+45
- 작동 시* 및 보관 시	°C	- 20...+50
권장 배터리		GBA 10,8 V ...
권장하는 충전기		AL 11 ..

* 온도가 0 °C 보다 낮은 경우 성능 제한 있음

조명을 받은 개체는 컬러가 다르게 보일 수 있습니다.

조립

배터리 충전하기 (별매 액세서리) (그림 A 참조)

▶ 액세서리 목록에 기재되어 있는 충전기만을 사용하십시오. 이 충전기만이 귀하의 충전 랜턴에 사용된 리튬 이온 배터리 충전에 적합합니다.

참고: 배터리는 일부 충전되어 공급됩니다. 배터리의 성능을 안전하게 보장하기 위해서는 처음 사용하기 전에 배터리를 완전히 충전기에 충전하십시오.

리튬이온 배터리는 항상 충전할 수 있으며, 이로 인해 수명이 단축되지 않습니다. 충전을 하다 중간에 중지해도 배터리가 손상되지 않습니다.

리튬 이온 배터리는 “전자 셀 보호 기능 (ECP)” 이 있어 과도하게 방전되지 않습니다. 배터리가 방전되면 충전 랜턴의 안전 스위치가 작동하여 불이 꺼집니다.

▶ 충전 랜턴이 자동으로 작동이 중단된 경우 전원 스위치를 계속 누르지 마십시오. 이로 인해 배터리가 손상될 수 있습니다.

배터리 3을 탈착하려면 해제 버튼 4를 누른 상태에서 배터리를 충전 랜턴 뒤로 당겨 빼십시오. 이때 무리하게 힘을 가하지 마십시오.

처리에 관련된 지시 사항을 준수하십시오.

작동

기계 시동

배터리 장착하기

충전된 배터리 3을 완전히 걸리는 소리가 나며 손잡이에 맞닿을 때까지 손잡이 안으로 끼우십시오.

전원 스위치 작동

▶ 충전 랜턴의 랜턴 헤드 1에서 불빛이 나옵니다.

충전 랜턴을 작동하려면 전원 스위치 2를 누릅니다.

충전 랜턴의 스위치를 끄려면 전원 스위치 2를 다시 누릅니다.

에너지를 절약하기 위해 사용할 때만 충전 랜턴을 켜십시오.

178 | 한국어

방전 보호 기능

리튬 이온 배터리는 “전자 셀 보호 기능 (ECP)” 이 있어 과도하게 방전 되지 않습니다. 배터리가 방전되면 안전 스위치가 작동하여 충전 램프가 꺼 집니다.

보수 정비 및 서비스

보수 정비 및 유지

배터리 기능에 문제가 있으면 보쉬 지정 전동공구 서비스 센터에 문의하십시오.

충전 램프는 보수 정비할 필요가 없으며 교환해 주어야 할 부품이 없습니다. 충전 램프의 플라스틱 렌즈가 손상되지 않도록 마른 부드러운 천으로 닦아 주십시오. 이때 세제나 용제를 사용하지 마십시오.

보쉬 AS 및 고객 상담

보쉬는 귀하의 제품 및 수리에 관한 문의를 받고 있습니다. AS 센터 정보 및 제품에 대한 고객 상담은 하기 고객 콜센터 및 이메일 상담을 이용해주시기 바랍니다.

고객 콜센터 : 080-955-0909

이메일 상담 :

Bosch-pt.hotline@kr.bosch.com

문의나 대체 부품 주문 시에는 반드시 제품 네임 플레이트에 있는 10 자리의 부품번호를 알려 주십시오.

Bosch Korea, RBKR
Mechanics and Electronics Ltd.
PT/SAX-ASA
298 Bojeong-dong Giheung-gu
Yongin-si, Gyeonggi-do, 446-913
Republic of Korea
080-955-0909

한국어 | 179

운반

포함되어 있는 리튬이온 배터리는 위험물 관련 규정을 따라야 합니다. 사용자가 별도의 요구사항 없이 배터리를 직접 도로 상에서 운반할 수 있습니다. 제 3 자를 통해 운반할 경우 (항공 운송이나 운송 회사 등) 포장과 표기에 관한 특별한 요구 사항을 준수해야 합니다. 이 경우 발송 준비를 위해 위험물 전문가와 상담해야 합니다.

표면이 손상되지 않은 배터리만을 사용하십시오. 배터리의 접촉 단자면을 덮어 붙인 상태로 내부에서 움직이지 않도록 배터리를 포장하십시오. 또한 이와 관련한 국내 규정을 준수하십시오.

처리

충전 랜턴과 액세서리 및 포장 등은 환경 친화적인 방법으로 재활용 수 있도록 분류하십시오.

충전 랜턴과 충전용 배터리 / 배터리를 가정용 쓰레기로 처리하지 마십시오!

EU 국가만 해당 :



더이상 사용할 수 없는 충전 랜턴 및 결합이 있거나 사용한 충전용 배터리 / 배터리는 폐전자제품 및 폐전기제품에 관한 유럽 가이드라인 2012/19/EU 및 가이드라인 2006/66/EG 에 따라 분리 수거하여 환경 규정에 맞춰 재활용해야 합니다.

충전용 배터리 / 배터리 :



Li-Ion:

“ 운반 ” 내용에 나와 있는 주의 사항을 준수하십시오 (179 페이지).

위 사항은 사전 예고 없이 변경될 수도 있습니다.

日本語

安全上のご注意

バッテリーライトの安全上のご注意



安全上の注意と指示をすべてよくお読みください。安全上の注意と指示事項を厳守しないと、感電、火災、重傷等の事故発生の恐れがあります。

- ▶ バッテリーまたはバッテリー同梱の電動工具に添付されているすべての安全上の注意事項および指示をよくお読みになり、守ってください。
- ▶ バッテリーライトは爆発の危険のある場所でご使用にならないでください。
- ▶ バッテリーライトが自動的に消灯した後、さらに ON/OFF ボタンを押さないでください。バッテリーが損傷するおそれがあります。
- ▶ 光線を人や動物に向けたり、光線を覗き込んだりしないでください。たとえ距離が離れていても同様です。
- ▶ Bosch 純正アクセサリのみをご使用ください。
- ▶ バッテリーライトを使用中、ライトヘッドを覆わないでください。使用中のライトヘッドが高温になり、熱がこもると火災の原因となる場合があります。
- ▶ バッテリーライトは道路交通には使用しないでください。バッテリーライトは道路交通の照明用には許可されていません。
- ▶ バッテリーライトでの作業を行う際（取付け、保守など）ならびにバッテリーライトを輸送および保管する際には、あらかじめバッテリーを取り外してから行ってください。
- ▶ バッテリーライトをお子様を使用させないでください。本機は専門的な使用に対応しています。お子様をご使用になると自身や他の人を不用意に眩惑させるおそれがあります。

- ▶ バッテリーを分解しないでください。ショートをおこす危険があります。



熱（長時間にわたる直射日光の照射等）、火、水、湿気からバッテリーを保護してください。爆発の危険があります。

- ▶ 使用していないバッテリーがクリップ・硬貨・鍵・クギ・ネジやその他の金属物と接触するとショートが生じる可能性があります。このため、これらの金属物から離れた場所に保管してください。バッテリーが接触するとショートが生じ、火傷や火災の原因となることがあります。
- ▶ 不適切な使用方法をとると、バッテリーから液体が漏れ出ることがあります。これらの液体に触れないでください。液体に接触した場合には、水で洗ってください。液体が目に入ったら水で洗うとともに医師の治療を受けてください。バッテリーから漏れ出た液体は肌に刺激を与えたり火傷の原因となったりすることがあります。
- ▶ バッテリーに損傷があったり不適切に使用すると煙が出る場合があります。換気をして、万が一痛みなどあるときには診察を受けてください。そのような煙によって呼吸器が刺激される可能性があります。
- ▶ メーカーが推奨する充電器のみを用いてバッテリーの充電をおこなってください。特定のバッテリーの充電を目的に製造された充電器で他のバッテリーを充電すると、火災の原因となることがあります。
- ▶ バッテリーは、必ずポッシュ製品と組み合わせてご使用ください。組み合わせてご使用になる場合に限り、バッテリーは危険な過負荷から保護されます。
- ▶ 釘やドライバーなど先の尖った物体を使用したり、または外的な力が加わると、バッテリーが損傷するおそれがあります。これにより内部ショートが生じ、バッテリーが発火、発煙、爆発もしくは過熱するおそれがあります。

製品および性能について

用途

バッテリーライトは、乾燥した屋内・屋外で限られた照射範囲・時間で使用する携帯型の照明であり、一般的な室内照明には適していません。

182 | 日本語

構成図の内容

記載のコンポーネントの番号は、構成図のページにあるバッテリーライトの図に対応しています。

- 1 ライトヘッド
- 2 オン/オフスイッチ
- 3 バッテリー*
- 4 バッテリーロック解除スイッチ*

* ここに記載されているアクセサリが、すべて標準付属品とは限りません。アクセサリについては、弊社アクセサリカタログをご覧ください。

仕様

バッテリーライト	GLI PocketLED	
製品番号		3 601 D37 V..
定格電圧	V=	10.8
連続点灯時間 (約)	分 /Ah	590
光束	lm	80
重量 (EPTA-Procedure 01/2003 準拠)	kg	0.3
許容周囲温度		
- 充電時	° C	0...+45
- 稼働時* および保管時	° C	-20...+50
推奨バッテリー		GBA 10,8V ...
推奨する充電器		AL 11 ..

* <0 ° C 以下の温度時には出力が制限されます

照射した対象物の色再現性が悪くなる場合があります。

取り付け**バッテリーの充電 (アクセサリ) (図 A 参照)**

- ▶ 付属品のページに記載されている充電器のみをご使用ください。これらの充電器は、バッテリーライトに使用可能なリチウムイオンバッテリーに対応しています。

日本語 | 183

備考： バッテリーは少しだけ充電されています。初めてお使いになるときは、充電器でフル充電してください。

リチウムイオンバッテリーの寿命は、いつ充電しても変わりません。また、充電を途中でやめても、バッテリーは損傷しません。

リチウムイオンバッテリーは「電子セルプロテクション (ECP)」により過放電から保護されています。バッテリーが放電すると、バッテリーライトは保護回路により消灯します。

▶ **バッテリーライトが自動的に消灯した後、さらに ON/OFF ボタンを押さないでください。** バッテリーが損傷するおそれがあります。

バッテリー 3 を取り出すには、ロック解除ボタン 4 を押し、バッテリーを後方にバッテリーライトから引き出します。**その際に無理な力を加えないでください。**

処分するときは注意を守ってください。

各部の操作

使用方法説明

バッテリーの取り付け

充電したバッテリー 3 がグリップ内にカチッとハマり、グリップと面一になるようにセットします。

スイッチ on/off

▶ **バッテリーライトによる光線はライトヘッド 1 から照射されます。**

バッテリーライトを点灯するには、オン / オフスイッチ 2 を押します。バッテリーライトを消灯するには、オン / オフスイッチ 2 を再度押しします。

節電のため、バッテリーライトは使用するときのみスイッチを入れてください。

過放電防止

リチウムイオンバッテリーは「電子セルプロテクション (ECP)」により過放電から保護されています。バッテリーが放電すると、バッテリーライトは保護回路により消灯します。

保守とサービス

保守と清掃

バッテリーの機能に異常が見られる場合には、ボッシュ電動工具サービスセンターまでご相談ください。

バッテリーライトはメンテナンスフリーであり、交換したり、整備する必要のある部品は含まれていません。

バッテリーライトのプラスチック製レンズを清掃する際には、損傷しないように必ず乾いた柔らかい布を使用してください。洗剤や溶剤を使用しないでください。

アフターサービスおよびカスタマーサポート

製品の修理やメンテナンスおよび交換パーツに関するお問い合わせはボッシュ電動工具サービスセンターで承っております。

製品やパーツのご購入、使用方法、調整方法に関するご相談はボッシュ・コールセンターフリーダイヤルへお問い合わせください。

お問い合わせまたは交換パーツの注文の際には、必ずバッテリーライトの銘板に基づき 10 桁の部品番号をお知らせください。

日本

ボッシュ株式会社 電動工具事業部
ホームページ : <http://www.bosch.co.jp>
〒150-8360 東京都渋谷区渋谷 3-6-7
コールセンターフリーダイヤル 0120-345-762
(土・日・祝日を除く、午前 9:00 ~ 午後 6:00)

移動

リチウムイオンバッテリーは危険物法に従った方法で取り扱ってください。使用者によるこれらのバッテリーの道路上での運搬には特に許可をとる必要はありません。

第三者（航空運輸または運送業者など）による運搬をおこなう場合には、包装および表示について特に定められている要求を守ってください。この場合、危険物専門家の協力によって運搬物の準備をおこなってください。

日本語 | 185

ケーシングが破損した場合にのみバッテリーを送付してください。コンタクトの部分にテープを貼ってからバッテリーを包装してください。この際、包装材の中でバッテリーが動かないようにしてください。その他に適用される各国の規則を守ってください。

処分

 バッテリーライト、アクセサリおよび梱包材は、環境に適した方法でリサイクルしてください。

バッテリーライトおよび蓄電池 / バッテリーを家庭用ごみとして廃棄しないでください。

EU 諸国のみ：



使用できなくなった電子機器（欧州指針 2012/19/EU 準拠）、および故障または使用済みの蓄電池 / バッテリー（欧州指針 2006/66/EG 準拠）は分別回収し、環境に適した方法でリサイクルしてください。

バッテリー / 乾電池：



リチウムイオン：

184 ページ「移動」の項に書かれている指示を守ってください。

表記の内容を予告なく変更することがあります。

النقل

تخضع مراكم أيونات الليثيوم المركبة لأحكام قانون المواد الخطيرة. يسمع للمستخدم أن يقوم بنقل المراكم على الطرقات دون التقيد بأية شروط إضافية. عندما يتم إرسالها عن طريق طرف آخر (مثلاً: الشحن الجوي أو شركة شحن)، يتوجب التقيد بشروط خاصة بصدد التغليف والتعليم. ينبغي استشارة خبير متخصص بنقل المواد الخطيرة عندما يرغب بتحضير القطعة المرغوب إرسالها في هذه الحالة. ارسل المراكم فقط إن كان هيكلها سليم. احجب الملامسات المفتوحة بلاصقات وغلف المركم بحيث لا يتحرك في الطرد. يرجى أيضاً مراعاة الأحكام الوطنية الإضافية إن وجدت.

التخلص من العدة الكهربائية

يجب التخلص من المصباح المزود بالمركم والتوابع والتغليف بطريقة منصفة بالبيئة عن طريق النفايات القابلة لإعادة التصنيع. 

لا ترم المصابيح بالمركم والمراكم/البطاريات في النفايات المنزلية!

لدول الاتحاد الأوروبي فقط:

حسب التوجيه الأوروبي 2012/19/EU بصدد الأجهزة الكهربائية والالكترونية القديمة، يجب أن يتم جمع المصابيح بالمراكم الغير صالحة للاستعمال، وحسب التوجيه الأوروبي 2006/66/EG يجب أن يتم جمع المراكم/البطاريات التالفة أو المستهلكة على انفراد ليتم التخلص منها بطريقة منصفة بالبيئة عن طريق التدوير.



المراكم/البطاريات:

أيونات الليثيوم:

يرجى مراعاة الملاحظات في فقرة "النقل"، الصفحة 186.

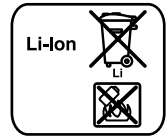

نحتفظ بحق إدخال التعديلات.

خدمة الزبائن ومشورة الاستخدام

يجيب مركز خدمة الزبائن على أسئلتكم بصدد تصليح وصيانة المنتج وأيضا بما يخص قطع الغيار. يعثر على الرسوم الممددة وعلى المعلومات عن قطع الغيار بموقع:

www.bosch-pt.com

سيكون من دواعي سرور فرقة مشورة الاستخدام بشركة بوش أن تساعدكم بخصوص الأسئلة عن منتجاتنا وتواجها.
يلزم ذكر رقم الصنف ذو الخانات العشر وفقا للوحة صنع المنتج عند إرسال أية استفسارات أو طلبيات قطع غيار.
يرجى التوجه إلى التاجر المختص بما يتعلّق بأمر الضمان والتصليح وتأمين قطع الغيار.

المغرب

أوتبرو
ر53، زنقة الملازم محمد محروس
الدار البيضاء، 20300 - المغرب
الهاتف: +212 (0) 522 400 615 / +212 (0) 522 400 409
البريد الإلكتروني: service@outipro.ma

الجزائر

سيستال
المنطقة الصناعية احدادن
بجاية 06000 - الجزائر
الهاتف: +213 (0) 982 400 992
الفاكس: +213 (0) 34201569
البريد الإلكتروني: sav@siestal-dz.com

تونس

صوتال
م.ص. المجمع سان كوبان رقم 99 - 25
2014. مكربن رياض تونس
الهاتف: +216 71 428 770
الفاكس: +216 71 354 175
البريد الإلكتروني: sotel2@planet.tn

مصر

يونيمار
رقم 20 مركز الخدمات
التجمع الاول - القاهرة الجديدة - مصر
الهاتف: +2 02 224 76091-95 / +2 02 224 78072-73
لفاكس: +2 022 2478075
البريد الإلكتروني: boschegypt@unimaregypt.com

من أجل فك المركم 3 يضغط على زري فك الإقفال 4 ويسحب المركم نحو الخلف عن المصباح المزود بمركم. **لا تستعمل العنف أثناء ذلك.**
تراجع الملاحظات بصدد التخلص من العدد.

التشغيل

بدء التشغيل

تركيب المركم

ركب المركم 3 المشحون في المقبض إلى أن تشعر بتعاشقه وليرتكز على المقبض بتساطح.

التشغيل والإطفاء

- ◀ **ينتج المصباح بالمركم شعاع ضوئي ينطلق من رأس المصباح 1.**
- من أجل **تشغيل** المصباح المزود بالمركم يضغط على مفتاح التشغيل والإطفاء 2.
- من أجل **إطفاء** المصباح المزود بالمركم يضغط على مفتاح التشغيل والإطفاء 2 مرة أخرى.
- شغل المصباح بالمركم فقط عندما تستخدمه من أجل توفير الطاقة.

واقية التفريغ العميق

لقد تمّ وقاية مركم إيونات الليثيوم من التفريغ العميق بواسطة "واقية الخلايا الالكترونية (ECP)". يتمّ إطفاء المصباح المزود بالمركم بواسطة قارئة وقائية عندما يفرغ المركم.

الصيانة والخدمة

الصيانة والتنظيف

- يرجى التوجه إلى مركز خدمة زبائن وكالة بوش للعدد الكهربائية، إن لم يعد المركم صالحاً للعمل.
- لا يحتاج المصباح المزود بالمركم للصيانة ولا يتضمن على أية أجزاء ينبغي استبدالها أو صيانتها.
- نظف القرص اللدائني بالمصباح المزود بالمركم فقط بواسطة قطعة قماش جافة وطرية حتى تتجنب تلفه. لا تستعمل المواد التنظيفية أو المحلّة.

البيانات الفنية

GLI PocketLED		مصباح مزود بمركم
3 601 D37 V..		رقم الصنف
10,8	= فولط	الجهد الاسمي
590	Ah/د	مدة الإضاءة التقريبية
80	لومن	تدفق الضوء
0,3	كغ	الوزن حسب EPTA-Procedure 01/2003
0... +45	°C	درجة الحرارة المحيطة المسموح بها
-20... +50	°C	- عند الشحن - عند التشغيل عند التخزين
GBA 10,8 V...		المراكم الموصى بها
AL 11 ..		أجهزة الشحن الموصى بها
* قدرة محدودة في درجات الحرارة < 0°C		
قد يختلف الانعكاس اللوني للأجسام المضاءة.		

التركيب

شحن المركم (من التوابع) (تراجع الصورة A)

◀ استخدم فقط أجهزة الشحن المذكورة على صفحة التوابع. إن أجهزة الشحن هذه فقط دون غيرها هي التي توافق مركم أيونات الليثيوم المستخدم في مصباحك المزود بمركم.

ملاحظة: يتم تسليم المركم وهو بحالة شحن جزئي. يتوجب شحن المركم في تجهيزة الشحن بشكل كامل قبل الاستعمال الأول لضمان قدرة أداء المركم الكاملة. يمكن أن يتم شحن مركم أيونات الليثيوم في أي وقت، دون الحد من فترة صلاحيته. لا يضر قطع عملية الشحن بالمركم. لقد تم وقاية مركم أيونات الليثيوم من التفريغ العميق بواسطة "واقية الخلايا الالكترونية (ECP)". يتم إطفاء المصباح المزود بالمركم بواسطة قارئة وقائية عندما يفرغ المركم.

◀ لا تعود وتضغط على مفتاح التشغيل والإطفاء بعد انطفاء المصباح المزود بمركم بشكل آلي. قد يتلف المركم.

- ◀ قد يتسرب السائل من المرمك عند سوء الاستعمال. تجنب ملامسته. اشطفه بالماء في حال ملامسته صدفة. راجع الطبيب إضافة عن ذلك في حال ملامسته للعين. إن سائل المرمك المتسرب قد يؤدي إلى إثارة أو حرق البشرة.
- ◀ قد تنطلق الأبخرة عند إتلاف المرمك واستخدامه بطريقة غير ملائمة. أمن توفر الهواء النقي وراجع الطبيب إن شعرت بالأم. قد تهيج هذه الأبخرة المجاري التنفسية.
- ◀ اشمن المراكم فقط في تجهيزات الشمن التي ينصح باستعمالها المنتج. قد يتشكل خطر اندلاع النار بجهاز الشمن الذي يصلح لنوع معين من المراكم إن تم استخدامه مع مراكم أخرى.
- ◀ استخدم المرمك فقط بالاتصال مع منتج بوش. يتم وقاية المرمك من زيادة التحميل الخطير بهذه الطريقة فقط دون غيرها.
- ◀ يمكن أن يتعرض المرمك لأضرار من خلال الأشياء المدببة مثل المسامير والمفكات أو من خلال تأثير القوى الخارجية. وقد يؤدي هذا إلى تقصير الدارة الكهربائية الداخلية واحتراق المرمك أو خروج الأذخنة منه أو انفجاره وتعرضه لسخونة مفرطة.

وصف المنتج والأداء

الاستعمال المخصص

المصباح المزود بمرمك مخصص لإضاءة النطاقات الداخلية والخارجية الجافة والمحدودة، عن طريق إضاءة متحركة ولفترة زمنية محدودة، وهو غير مناسب للاستخدامات العامة في إضاءة الغرف.

الأجزاء المصورة

يستند ترقيم الأجزاء المصورة إلى رسوم المصباح المزود بالمرمك الموجودة على صفحة الرسوم التخطيطية.

- 1 رأس المصباح
 - 2 مفتاح التشغيل والإطفاء
 - 3 المرمك *
 - 4 زر فك إقفال المرمك *
- * لا يتضمن إطار التوريد الاعتيادي التوابع المصورة أو الموصوفة. يعثر على التوابع الكاملة في برنامجنا للتوابع.

عربي

تعليمات الأمان

تعليمات الأمان للمصابيح بالمراكم

اقرأ جميع الملاحظات التحذيرية والتعليمات. إن ارتكاب الأخطاء عند تطبيق الملاحظات التحذيرية والتعليمات قد يؤدي إلى الصدمات الكهربائية، إلى نشوب الحرائق و/أو الإصابة بجروح خطيرة.



- ◀ يرجى قراءة جميع ملاحظات الأمان والتعليمات التي أرفقت بالمركم أو بالعدة الكهربائية التي أرسل معها المركم والتقيّد بها.
- ◀ لا تعمل بواسطة المصباح بالمركم في محيط معرض لخطر الانفجار.
- ◀ لا تعود وتضغط على مفتاح التشغيل والإطفاء بعد انطفاء المصباح المزود بمركم بشكل آلي. قد يتلف المركم.
- ◀ لا توجه شعاع الليزر على الأشخاص أو الحيوانات ولا توجه نظرك إلى شعاع الليزر، ولا حتى عن بعد كبير.
- ◀ استخدم توابع بوش الأصلية فقط.
- ◀ لا تغطي رأس المصباح أثناء تشغيل المصباح بالمركم. يحمي رأس المصباح أثناء التشغيل وقد يؤدي إلى الاحتراق إن تم حجز الحرارة.
- ◀ لا تستخدم المصباح بالمركم في نظام المرور. إن المصباح بالمركم غير مرخص للاستخدام في نظام المرور.
- ◀ فك المركم عن المصباح بالمركم قبل إجراء أي تعديل بالمصباح بالمركم (مثلاً: التركيب، الصيانة، إلخ..)، وأيضاً عند نقله أو خزنه.
- ◀ لا تسمح للأطفال باستخدام المصباح بالمركم. لقد خصص للاستعمال المحترف. قد يبهز الأطفال برصهم أو بصر غيرهم بشكل غير مقصود.
- ◀ لا تفتح المركم. يتشكل خطر تقصير الدارة الكهربائية.
- ◀ احم المركم من الحرارة، بما فيه التعرض لأشعة الشمس باستمرار ومن النار والماء والرطوبة. قد يتشكل خطر الانفجار. 
- ◀ احتفظ بالمركم الذي لا يتم استخدامه بعيداً عن مشابك الورق وقطع النقود المعدنية والمفاتيح والمسامير واللواكب أو غيرها من الأغراض المعدنية الصغيرة التي قد تقوم بتوصيل الملامسين ببعضهما البعض. قد تكون عاقبة تقصير الدارة الكهربائية بين الملامسين الاحتراق أو اندلاع النار.

باتری ها:

لیتیوم-یونی (Li-Ion):
لطفاً به تذکرات مبحث «حمل دستگاه»، صفحه 193 توجه
کنید.

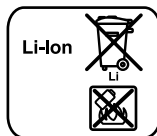

حق هرگونه تغییری محفوظ است.

خدمات پس از فروش و مشاوره با مشتریان

دفتر خدمات پس از فروش به سئوالات شما در باره تعمیرات، سرویس و همچنین قطعات یدکی و متعلقات پاسخ خواهد داد. تصاویر و اطلاعات در باره قطعات یدکی و متعلقات را میتوانید در سایت نامبرده زیر جستجو نمایید:

www.bosch-pt.com

تیم مشاور خدمات پس از فروش شرکت بوش با کمال میل به سئوالات شما در باره خرید، طرز استفاده و تنظیم محصولات و متعلقات پاسخ میدهد. برای هرگونه سؤال و یا سفارش ابزار یدکی و متعلقات، حتماً شماره فنی ده رقمی کالا را مطابق برجسب روی ابزار برقی اطلاع دهید. برای استفاده از گارانتی، تعمیر دستگاه و تهیه ابزار یدکی فقط به افراد متخصص مراجعه کنید.

حمل دستگاه

باتریهای لیتیوم-یونی تابع مقررات حمل کالاهای پر خطر می باشند. کاربر می تواند باتریها را بدون استفاده از روکش در خیابان حمل کند. در صورت ارسال توسط شخص ثالث (مانند: حمل و نقل هوایی یا زمینی) باید تمهیدات مربوط به بسته بندی و علامتگذاری مورد توجه قرار گیرد. در اینصورت باید حتما جهت آماده سازی قطعه ارسالی به کارشناس حمل کالاهای پر خطر مراجعه کرد. باتریها را فقط در صورتی ارسال کنید که بدنه آنها آسیب ندیده باشد. اتصالات (کنتاکنتهای) باز را بپوشانید و باتری را طوری بسته بندی کنید که در بسته بندی تکان نخورد. در این باره لطفاً به مقررات و آیین نامه های ملی توجه کنید.

از رده خارج کردن دستگاه

چراغ قوه، متعلقات و بسته بندی آن باید طبق مقررات حفظ محیط زیست از رده خارج و بازیافت شوند. 

چراغ قوه شارژی و باتریها/باتری های قابل شارژ را داخل زباله دان خانگی نیاندازید!

فقط برای کشورهای عضو اتحادیه اروپا:

طبق آیین نامه و دستورالعمل اروپائی 2012/19/EU در باره دستگاههای قدیمی الکتریکی و الکترونیکی، باید ابزارهای برقی غیر قابل استفاده و همچنین بر مبنای آیین نامه و دستورالعمل اروپائی 2006/66/EG، باید هرگونه باتریهای آسیب دیده یا فرسوده را جداگانه جمع آوری نمود و نسبت به بازیافت متناسب با محیط زیست اقدام بعمل آورد. 

برای برداشتن باتری 3، دکمه 4 آزاد کننده قفل باتری را فشار دهید و باتری را از قسمت عقب چراغ قوه بیرون بکشید. **برای اینکار از اِعمال فشار خودداری کنید.**

به نکات مربوط به نحوه از رده خارج کردن باتری توجه کنید.

طرز کار با دستگاه

راه اندازی و نحوه کاربرد دستگاه

جاگذاری باتری

باتری شارژ شده 3 را در داخل دسته قرار دهید تا بخوبی جا بیافتد و بطور همسطح با دسته قرار بگیرد.

نحوه روشن و خاموش کردن

◀ **چراغ قوه دستی، یک پرتو نور تولید می کند که از محل سر چراغ 1 خارج می شود.**

برای روشن کردن چراغ قوه، کلید قطع و وصل 2 را فشار دهید.

برای خاموش کردن چراغ قوه، کلید قطع و وصل 2 را مجدداً فشار دهید.

جهت صرفه جویی در انرژی چراغ قوه را فقط وقتی روشن کنید که می خواهید از آن استفاده کنید.

حفاظت در برابر تخلیه کامل باتری

باتری لیتیوم-یونی (Li-Ion) بوسیله «Electronic Cell Protection (ECP)» (محافظ الکترونیکی باتری) در برابر تخلیه کامل محفوظ می باشد. در صورت تخلیه شارژ باتری، چراغ قوه توسط یک جریان محافظ بطور اتوماتیک خاموش میشود.

مراقبت و سرویس

مراقبت، تعمیر و تمیز کردن دستگاه

در صورتیکه باتری دیگر قابل استفاده نباشد، لطفاً به نمایندگی مجاز و خدمات پس از فروش ابزار آلات برقی بوش مراجعه نمایید.

چراغ قوه نیازی به سرویس ندارد و شامل قطعاتی که قابل تعویض و یا سرویس باشند، نمی باشد.

برای جلوگیری از صدمه به صفحه پلاستیکی محافظ سر چراغ قوه، باید آنرا فقط بوسیله یک دستمال خشک و نرم تمیز کنید. از کاربرد مواد پاک کننده و یا مواد حلال خودداری کنید.

مشخصات فنی

GLI PocketLED		چراغ قوه (بی سیم)
3 601 D37 V..		شماره فنی
10,8	=V	ولتاژ نامی
590	Ah/(دقیقه) min	مدت زمان روشنایی تقریبی
80	lm	برق چراغ
0,3	kg	وزن مطابق استاندارد EPTA-Procedure 01/2003
0... +45	°C	دمای مجاز محیط
-20... +50	°C	- هنگام شارژ - هنگام عملکرد و هنگام نگهداری
GBA 10,8 V...		باتری های مورد توصیه
AL 11..		شارژرهای مورد توصیه

* توان محدود برای دمای $0^{\circ}\text{C} <$

رنگ شیء منعکس شده توسط چراغ ممکن است اشتباه باشد.

نصب

نحوه شارژ کردن باتری (متعلقات) (رجوع شود به تصویر A)

◀ **منحصراً از شارژرهایی که در صفحه لیست متعلقات مندرج هستند استفاده کنید.** فقط این نوع دستگاههای شارژ برای باتری های لیتیوم-یونی (Li-Ion) که در داخل چراغ قوه شما قرار دارند، مناسب می باشند.

توجه: باتری دستگاه با شارژ اولیه ارسال میشود. برای دست یافتن به توان کامل باتری، قبل از بکار گیری آن برای اولین بار باید شارژ باتری بطور کامل در دستگاه شارژ تکمیل شود.

باتری های لیتیوم-یونی (Li-Ion) را میتوان همه وقت شارژ نمود، بدون اینکه از طول عمر آن کاسته شود. قطع کردن جریان شارژ آسیبی به باتری نمیرساند.

باتری لیتیوم-یونی (Li-Ion) بوسیله «Electronic Cell Protection (ECP)» محافظ الکترونیکی باتری) در برابر تخلیه کامل محفوظ می باشد. در صورت تخلیه شارژ باتری، چراغ قوه توسط یک جریان محافظ بطور اتوماتیک خاموش میشود.

◀ **پس از خاموش شدن اتوماتیک چراغ قوه، کلید قطع و وصل را دوباره فشار ندهید.** امکان آسیب دیدن باتری وجود دارد.

- ◀ در صورت عدم استفاده از باتری، باید آنرا از گیره های فلزی، سکه، کلید، میخ، پیچ و سایر اشیاء کوچک فلزی که میتوانند اتصالی مابین دو قطب باتری (ترمینال های باتری) ایجاد کنند، دور نگهدارید. ایجاد اتصالی مابین ترمینال های باتری میتواند باعث سوختگی و ایجاد حریق بشود.
- ◀ استفاده بی رویه از باتری میتواند باعث خروج مایعات از داخل آن شود. از دست زدن و هر گونه تماس با آن مایعات خودداری کنید. در صورت تماس اتفاقی با آن، دست خود و یا محل تماس با مایعات را با آب بشوئید. در صورت آلوده شدن چشم با این مایعات، باید به پزشک مراجعه کنید. مایع خارج شده از باتری میتواند باعث التهاب پوست و سوختگی شود.
- ◀ در صورتیکه باتری آسیب دیده باشد و یا از آن بطور بی رویه استفاده شود، ممکن است از باتری بخارهایی متصاعد گردد. در این حالت هوای محیط را تازه کنید؛ اگر احساس ناراحتی کردید، به پزشک مراجعه نمائید. استنشاق این بخارها ممکن است به مجاری تنفسی شما آسیب برساند.
- ◀ باتری ها را منحصراً توسط دستگاه هایی شارژ کنید که توسط سازنده توصیه شده باشند. چنانچه برای شارژ باتری آنرا در دستگاه شارژی قرار بدهید که برای آن نوع باتری ساخته نشده است، خطر آتش سوزی وجود دارد.
- ◀ تنها از باتری شارژی مناسب برای ابزار بوش استفاده کنید. فقط اینگونه باتری از فشار زیاد مصون می ماند.
- ◀ بوسیله ی اشیاء تیز مانند میخ یا پیچگوشتی یا تأثیر نیروی خارجی ممکن است باتری آسیب ببیند. ممکن است اتصالی داخلی رخ دهد و باتری آتش گیرد، دود کند، منفجر شود یا بیش از حد داغ گردد.

تشریح دستگاه و عملکرد آن

موارد استفاده از دستگاه

چراغ شارژی برای روشنایی موقت جاهای متغیر در مکانهای درونی و بیرونی مناسب است و نه جهت روشنایی مکانهای عمومی.

اجزاء دستگاه

شماره های اجزاء دستگاه که در تصویر مشاهده میشود، مربوط به چراغ قوه ای می باشد که تصویر آن در این دفترچه راهنما آمده است.

1 سر لامپ

2 کلید قطع و وصل

3 باتری *

4 دکمه فشاری آزاد کننده باتری *

* کلیه متعلقاتی که در تصویر و یا در متن آمده است، بطور معمول همراه دستگاه ارائه نمی شود. لطفاً لیست کامل متعلقات را از فهرست برنامه متعلقات اقتباس نمائید.

فارسی

راهنمایی های ایمنی

راهنمایی ها و نکات ایمنی برای چراغ قوه ها

کلیه دستورات ایمنی و راهنمایی ها را مطالعه کنید. اشتباهات ناشی از عدم رعایت این دستورات ایمنی ممکن است باعث برق گرفتگی، سوختگی و یا سایر جراحت های شدید شود.



- ◀ لطفاً کلیه راهنمایی ها و نکات ایمنی را که به همراه باتری یا ابزار برقی که به همراه آن باتری ارائه شده است، دریافت می دارید به دقت بخوانید و از آن دستورات پیروی کنید.
- ◀ با چراغ قوه در محدوده و اماکنی که در آن خطر انفجار وجود داشته باشد، کار نکنید.
- ◀ پس از خاموش شدن اتوماتیک چراغ قوه، کلید قطع و وصل را دوباره فشار ندهید. امکان آسیب دیدن باتری وجود دارد.
- ◀ جهت پرتو نور را به طرف اشخاص و حیوانات متمرکز نکنید و خودتان مستقیماً به پرتو نور نگاه نکنید، حتی از فاصله دور.
- ◀ منحصرأ از متعلقات اصل ساخت بوش استفاده کنید.
- ◀ در حین کارکرد چراغ قوه، از پوشاندن سر لامپ خودداری کنید. لامپ چراغ قوه در اثر کار گرم می شود و تجمع این حرارت ممکن است باعث احتراق شود.
- ◀ از کاربرد چراغ قوه در آمد و شد، در خیابان و هنگام رانندگی خودداری کنید. این چراغ قوه برای ایجاد نور و روشنایی جاده و خیابان مجاز نیست.
- ◀ پیش از انجام هرگونه کاری بر روی چراغ قوه (از جمله نصب، تعمیر، سرویس و غیره) و همچنین به هنگام حمل و نقل و نگهداری آن، ابتدا باتری را از داخل چراغ قوه بیرون آورید.
- ◀ چراغ قوه را در دسترس اطفال قرار ندهید. چراغ قوه برای استفاده حرفه ای در نظر گرفته شده است. در صورت استفاده اطفال از آن، ممکن است باعث تابش ناخواسته نور و آسیب دیدن بینایی خود و یا دیگران بشود.
- ◀ باتری را باز نکنید. خطر اتصال کوتاه وجود دارد.
- ◀ باتری را در برابر حرارت، از جمله در برابر تابش مداوم خورشید و همچنین در برابر آتش، آب و رطوبت محفوظ بدارید. خطر انفجار وجود دارد.



ОФИЦИАЛЬНЫЙ ДИЛЕР В УКРАИНЕ:
storgom.ua

ГРАФИК РАБОТЫ:

Пн. – Пт.: с 8:30 по 18:30

Сб.: с 09:00 по 16:00

Вс.: с 10:00 по 16:00

КОНТАКТЫ:

+38 (044) 360-46-77

+38 (066) 77-395-77

+38 (097) 77-236-77

+38 (093) 360-46-77

Детальное описание товара:

<https://storgom.ua/product/akkumulatornyi-fonar-bosch-gli-12v-3-0-0601437-00.html>

Другие товары:

<https://storgom.ua/stroitelnye-fonari.html>