

MS0735W(CE)

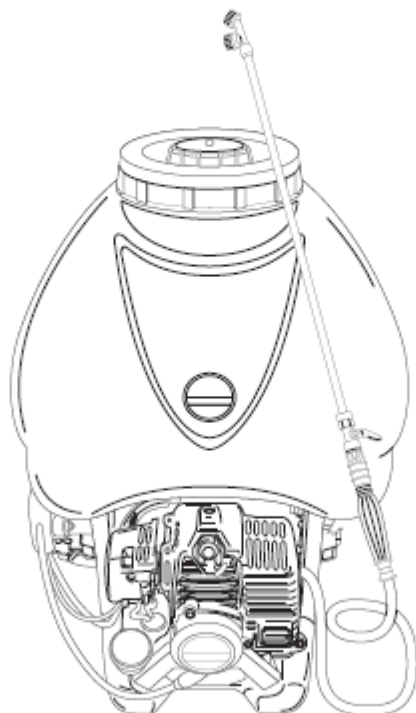

ОГЛАВЛЕНИЕ

ВВЕДЕНИЕ.....1	Монтаж насадки.....5
ОСТОРОЖНО.....1	Подача масла и смешивание.....6
Предупреждающий знак.....2	Инструкции по эксплуатации.....7
Спецификация.....3	Техническое обслуживание.....9
Название каждой детали.....4	Хранение.....10
Перед запуском.....5	Поиск и устранение неисправностей, ваши действия.....10

ВВЕДЕНИЕ

Данное руководство по эксплуатации составлено специально для ознакомления оператора с различными особенностями и комплектующими данного оборудования, а также для помощи в сборке, эксплуатации и техническом обслуживании вашего нового продукта.

Перед тем, как использовать продукт каждый оператор должен обязательно прочитать и понять информацию, содержащуюся в данном руководстве.



Самые важные инструкции по безопасности отмечены следующим знаком:

Несоблюдение инструкций по безопасности, представленных в данном документе, может привести к получению серьезных телесных повреждений или даже смерти. Для получения дополнительной информации обратитесь к вашему ближайшему авторизованному дилеру компании Маруяма.

Ранцевый опрыскиватель с насосом

Ранцевый опрыскиватель с насосом представляет собой механизированное устройство для распыления химикатов для уничтожения болезнетворных насекомых и вредителей на фермерских постройках, садовых деревьях и сельскохозяйственных культурах.



ОСТОРОЖНО

Общее

- Прочитайте и поймите данное руководство по эксплуатации непосредственно до использования продукта. Внимательно ознакомьтесь с целевым использованием данного продукта.
- Никогда не позволяйте детям управлять данным продуктом. Это не игрушка. Никогда не позволяйте взрослым осуществлять эксплуатацию данного устройства без предварительного прочтения данного руководства по эксплуатации.
- Ознакомьтесь с элементами управления устройства и узнайте как можно быстро его остановить.
- Следите, чтобы в рабочей зоне отсутствовали любые посторонние лица, в особенности маленькие дети и домашние животные.
- Никогда не используйте распылитель в состоянии усталости.
- Никогда не используйте распылитель без наличия надлежащих устройств защиты в момент его эксплуатации.
- Если устройство начинает сильно вибрировать, немедленно остановите двигатель и выясните причину. Вибрация обычно является предупреждением о неполадке.
- Не используйте устройство в помещениях, где отсутствует вентиляция.
- Для снижения риска получения телесных повреждений от контакта с вращающимися деталями, останавливайте двигатель перед их настройкой или перед извлечением вспомогательных приспособлений.
- Перед запуском убедитесь, что ваше устройство правильно смонтировано, не имеет повреждений и находится в рабочем состоянии. Запрещено осуществлять эксплуатацию устройства при наличии поврежденных деталей.
- Произведите замену деталей, которые были повреждены или способствовали появлению утечек. Надежно закрепите все болты.

Безопасность

- При работе с химикатами и средствами по уходу за растениями важно избегать контакта с глазами и кожей. Необходимо обязательно надевать защитную одежду, респиратор, защитные очки и резиновые перчатки.
- Не храните химикаты и средства по уходу за растениями в неоригинальных контейнерах (бутылках, банках и т.д.), а также держите их в недоступном для детей месте.
- Никогда не производите распыление химикатов против ветра или при слишком ветреных погодных условиях. Не наносите больше средства, чем положено.
- После каждого использования устройства опорожняйте распылитель и тщательно мойте его водой. Удостоверьтесь, что ваша деятельность не вызывает загрязнение окружающей среды.
- Не проливайте пестицидный ядохимикат при заполнении им емкости или при ее опорожнении.
- Не используйте пестициды, которые имеют высокую степень воспламеняемости, такие как пестициды на основе концентрированной кислоты, пестициды сильнощелочные, краски и растворители.
- Воздерживайтесь от использования пестицидных ядохимикатов, содержащих органический растворитель.
- Производите перемещение и хранение данного продукта согласно инструкции по пестицидным ядохимикатам.
- Для предотвращения рассредоточения пестицидных ядохимикатов, измените давление или отрегулируйте количество воды (регулировка циклической скорости) согласно информации, указанной в данном руководстве по эксплуатации.
- Присоедините датчик давления для проверки места разгрузки поливного шланга. Уточните информацию о давлении в разделе Спецификация.
- Выберите необходимую насадку, подходящую под необходимое давление и количество воды в устройстве.
- В случае неравномерного разбрызгивания или повышенного объема вещества при распылении, немедленно замените насадку.

Использование данного устройства может быть регламентировано национальными требованиями в отношении осуществления регулярного осмотра назначенными уполномоченными лицами, согласно постановлениям, предусмотренным Директивой 2009/128/ЕС Европейского Парламента и Совета ЕС от 21 октября 2009 года , устанавливающей рамки для Общественных действий с целью рационального использования пестицидов.



Предупреждающий знак



Внимательно прочитайте руководство по эксплуатации. Убедитесь, что вы внимательно прочитали руководство по эксплуатации перед началом эксплуатации устройства.



Наденьте персональное защитное оборудование. Всегда надевайте защитные средства, такие как головной убор, защитные очки, наушники.



Предупреждение о высоких температурах. Глушитель мотора, пластины цилиндра и т.д. имеют высокую температуру поверхности. Не дотрагивайтесь до них.



Предупреждение о поражении электрическим током. Существует опасность поражения электрическим током во время эксплуатации устройства, не дотрагивайтесь до свечи зажигания.



Запрет на использование огня. Не используйте устройство рядом с открытым огнем, в месте заправки топлива или при выполнении технического обслуживания устройства.



Предупреждение о выхлопных газах. Остерегайтесь вдыхания выхлопных газов, исходящих от мотора.



Предупреждение о повреждении пальцев. Не держите пальцы под емкостью с химикатом. Только в положении сверху.

Спецификация

Спецификация может изменяться в зависимости от дальнейшего усовершенствования продукта, без предварительного уведомления пользователя.

Величина	MS0735W (CE)
Д x Ш x В (мм)-(дюйм)	350X465X596 (13.8X18.3X23.4)
Сухой вес (кг x фунты)	8.8 (19.4 фунта)
Объем емкости с химикатом (л) (гал)	25 (6.6 гал)
Объем топливного бака (л) (гал)	0.8 (0.21 гал (США))
Размер сетчатого фильтра	32 отверстия
Насос	
Тип	Двухпоршневой насос Маруяма
Максимальное давление (МПа)	3.5
Скорость всасывания (л/мин)	7.1
Частота вращения (об.мин.)	1930
Двигатель	
Модель	МАРУЯМА ВЕ230Р
Тип	Охлаждаемый продувочным воздухом, двухтактный
Расход (мл)	22.5
Номинальная длительная выходная мощность (кВт/мин ⁻¹)(пс/об.мин.)	0.66/7000 (0.9/7000)
Топливо	Бензиновая смесь
Система зажигания	Электронное зажигание
Свеча зажигания	NGK ВМР6У
Система запуска мотора	Ручной стартер (Легкий старт)

Шумовое излучение

Уровень звуковой мощности, измеренный, дБ (А) 102

Уровень звуковой мощности, гарантированный, LWAG, дБ (А) 103

ИНФОРМАЦИЯ О ПЕСТИЦИДНОМ ЯДОХИМИКАТЕ

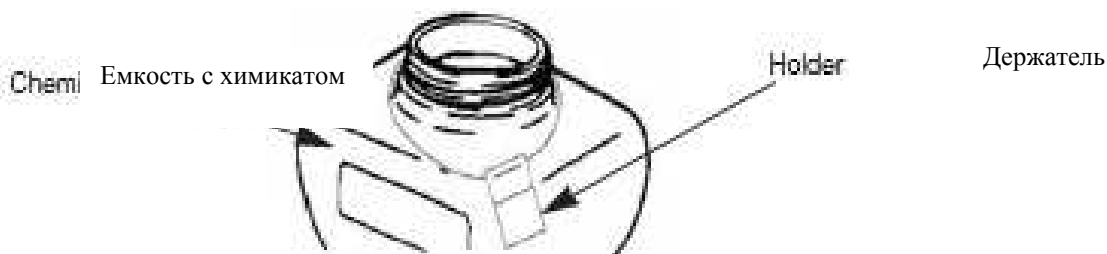

- Показывает наименование пестицидного ядохимиката при эксплуатации распылителя.
- Держатель расположен вокруг крышки емкости с химикатом.
- Вы должны разместить информацию о химикате на держателе.
- Информацию о химикате может получить на бутылке или коробке из-под пестицидного ядохимиката.



Держатель

Открытие



Руководство по эксплуатации пестицидных ядохимикатов в сельском хозяйстве или изображение наименования

- Необходимо удалить информацию о пестицидном ядохимикате с Держателя после эксплуатации.

Название каждой детали

Информация о стандартных деталях

После вскрытия упаковки убедитесь, что все детали в наличии.

Если вы обнаружили недостаток деталей или их повреждение, проинформируйте об этом магазин, в котором вы приобрели данный продукт.



Название каждой детали

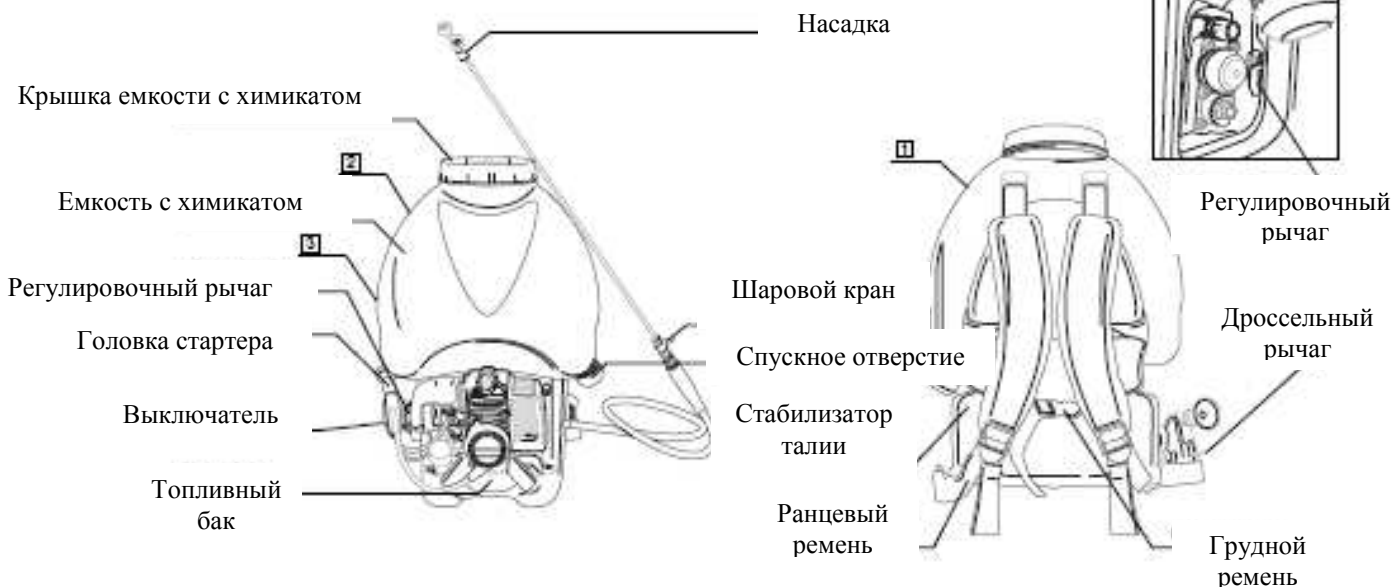

Осторожно

- Во избежание поломки насоса не используйте устройство при отсутствии химиката в емкости.
 - Во избежание поломки механизма двигателя не позволяйте двигателю работать на низкой скорости во время эксплуатации.
- Не допускайте замерзания**
Удаляйте всю воду из насоса. Прочитайте руководство по эксплуатации.

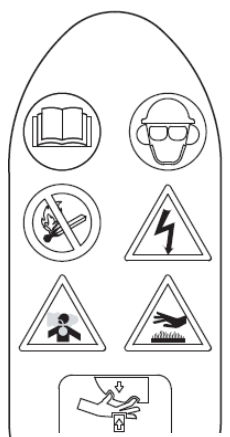

Не поднимайте устройство за днище емкости с химикатом

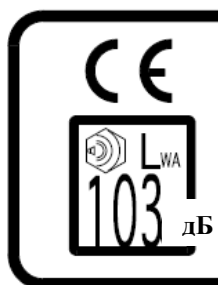

Маруяма Мфг.Ко., Инк
4-1 Учиканда 3-Чоме Чийода-ку
Токио 101-0047 Япония

Европейский представитель
Обелис с.а.

Бульвар Женераля Вахис, 53
Б-1030 Брюссель, БЕЛГИЯ

Модель MSO735W(CE)
Дата выпуска XXXX

Объем топливного бака 0.8 л

Перед запуском

Присоединение насадки



После проверки уплотнения надежно прикрепите инжекционную трубку к захвату, а широкую насадку к инжекционной трубке. Данную процедуру необходимо проделать для проверки устройства на наличие утечек воды. Перетяжение, тем не менее, может вызвать экструзию или повреждение уплотнения, поэтому правильное давление затяга очень важно в данном случае.

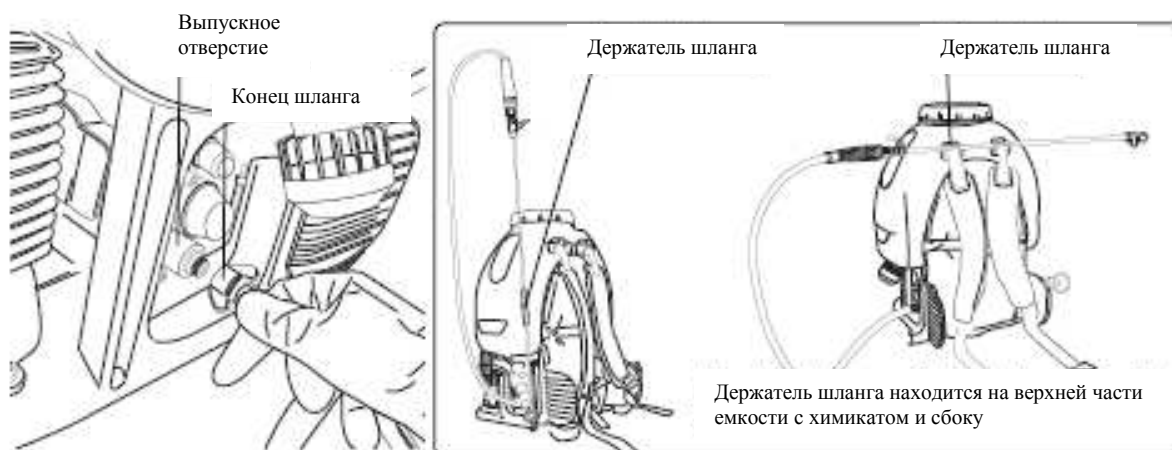

Регулировка ремней

1 Затяните ремешок

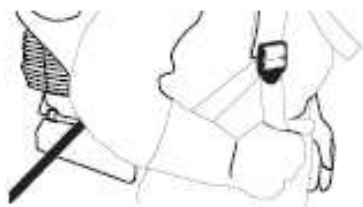

Потяните ремешок вниз.

2 Ослабьте ремешок



Потяните пряжку ремешка вверх, чтобы ослабить её.

Регулировка грудного ремня

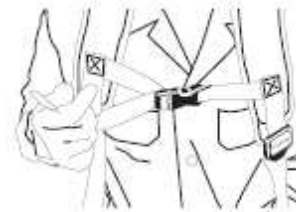

Потяните грудной ремешок для затяжки.

Монтаж стабилизатора талии

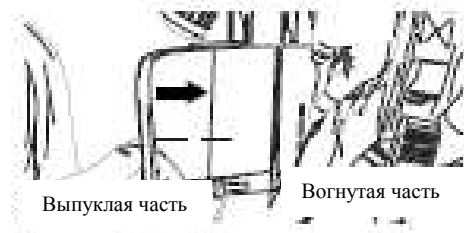

Как осуществить монтаж
Вогнутая часть ранца и выпуклая часть стабилизатора талии помещаются друг у друга.

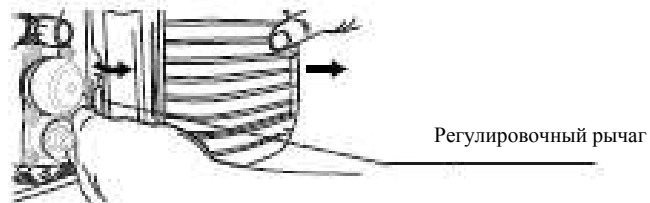

Как осуществить демонтаж
Потяните регулировочный рычаг, чтобы открыть замок.

Настройка стабилизатора талии

1 Ослабив регулировочный рычаг, извлеките стабилизатор талии.



2 Наденьте устройство на плечи, нажмите на стабилизатор талии с обеих сторон.



Подача масла и смешивание

Подача масла

Убедитесь, что вы используете топливную смесь.

Бензин : специальное масло

25 : 1

Используйте специальное масло для двухтактных двигателей.

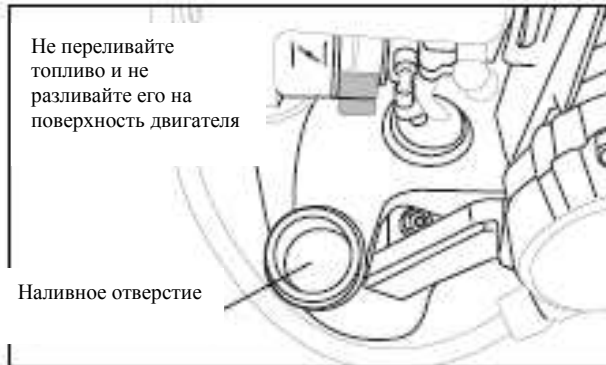

⚠ ОПАСНОСТЬ

Существует возможность возгорания топлива. Убедитесь, что вы соблюдаете нижеуказанные правила:

- При подаче топлива остановите двигатель и убедитесь, что рядом с рабочей зоной нет источника огня, такого как сигарета.
- Не пролейте топливо. Если топливо пролилось, немедленно удалите его остатки и запускайте двигатель только после того, как поверхность на месте пролива станет сухой.
- При обнаружении утечки топлива, запускайте двигатель только после выполнения соответствующего ремонта.
- При запуске двигателя находитесь в более, чем трех метрах от питающего бака.

ПРЕДУПРЕЖДЕНИЕ

В качестве топлива используйте только неэтилированный бензин для автомобилей.

Смешивание химикатов

Для надлежащего использования химикатов и метода их смешивания прочитайте инструкции для данных химикатов и соблюдайте все указанные предупреждения.

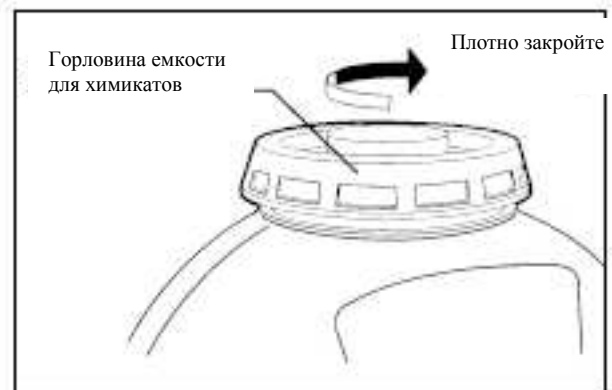

После надежного расположения крышки емкости, надежно закройте данную крышку. Иначе, химикаты прольются на вас при переносе устройства на вашей спине.

Инструкции по эксплуатации

Предупреждение

- При запуске двигателя убедитесь, что вы добавили воду в химикат через емкость для химикатов. Без наличия воды или химикатов в емкости насос сломается. Никогда не запускайте насос всухую.
- Перед запуском убедитесь, что шаровой кран закрыт.

1 Выполните заливку. Медленно нажмите на заливной насос, распложенный перед карбюратором, несколько раз и убедитесь, что топливо идет по заливному насосу и возвращается в емкость через прозрачный возвратный топливопровод.

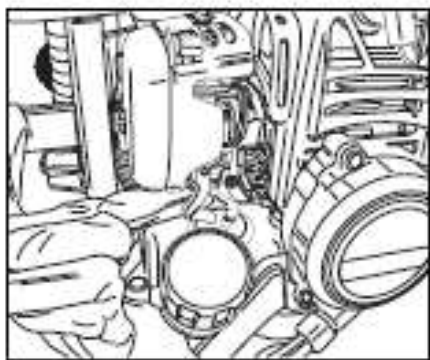

2 Полностью закройте дроссель. (При жаркой погоде или когда двигатель сильно нагрет, дроссель должен быть частично или полностью открыт).

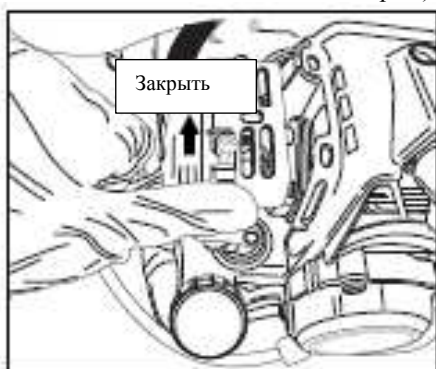

3 Установите дроссельный рычаг на средне или низкоскоростную позицию.

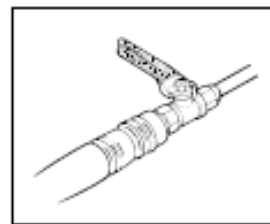
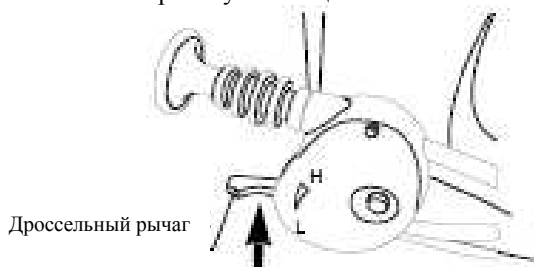

4 Установите рукоятку клапана регулирования давления в положение ЗАПУСК



5 Двигатель начнет работать.

После того, как вы плавно потянули за пусковой канат двигателя два или три раза, резко потяните его, чтобы завести двигатель.

(Метод тяги пускового каната)

1. Возьмите пусковой канат в правую руку.
2. левой рукой держите емкость с химикатом.
3. Медленно потяните пусковой канат, пока не почувствуете сопротивление.
4. Тяните пусковой канат прямо из входного отверстия стартера.
5. Не тяните пусковой канат до самого конца.
6. Не отпускайте рукоятку пускового каната, если канатная веревка натянута. Позвольте отдаче понемногу потянуть веревку назад.

ПРЕДУПРЕЖДЕНИЕ

Если двигатель не запускается после повторных действий, попробуйте потянуть веревку при полностью открытом дросселе.

* Если двигатель снова не запускается, см. страницу 10.



6 Медленно поверните дроссель.

Эксплуатация

1 Поворачивайте рукоятку клапана регулирующего давление до тех пор, пока не будет достигнуто необходимое рабочее давление для опрыскивания сорняков (фиксированная позиция)

Рукоятка клапана регулирующего давление

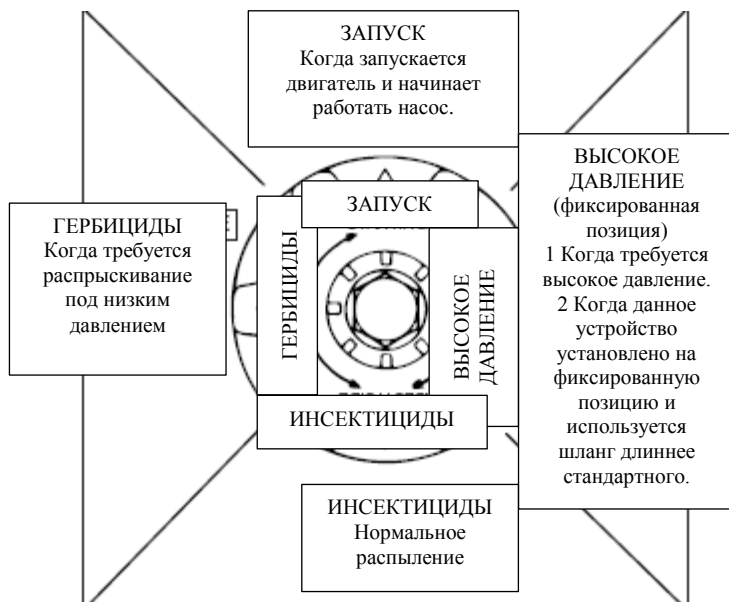

2 После настройки насоса и величины распыления на устройстве, установите дроссельный рычаг на высокоскоростную позицию.

ПРЕДУПРЕЖДЕНИЕ

* При выполнении настройки клапана регулирующего давление на позицию ИНСЕКТИЦИДЫ, ГЕРБИЦИДЫ, при полностью открытом дросселе на позиции ВЫСОКОЕ ДАВЛЕНИЕ, при повышении давления двигатель начинает набирать обороты. При эксплуатации данного устройства в позиции ИНСЕКТИЦИДЫ и ГЕРБИЦИДЫ, дроссельная заслонка должна быть открыта, но немного не полностью.

3 При открытии шарового крана химикаты начнут распыливаться из форсунки.

Остановка

1 Закройте шаровой кран.

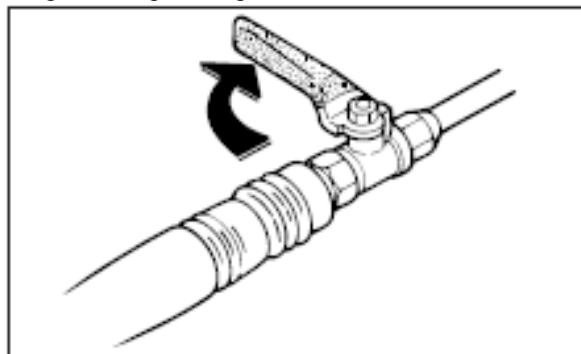

2 Поверните дроссельный рычаг на низкоскоростную позицию.

3 Нажмите кнопку стоп, чтобы остановить двигатель.

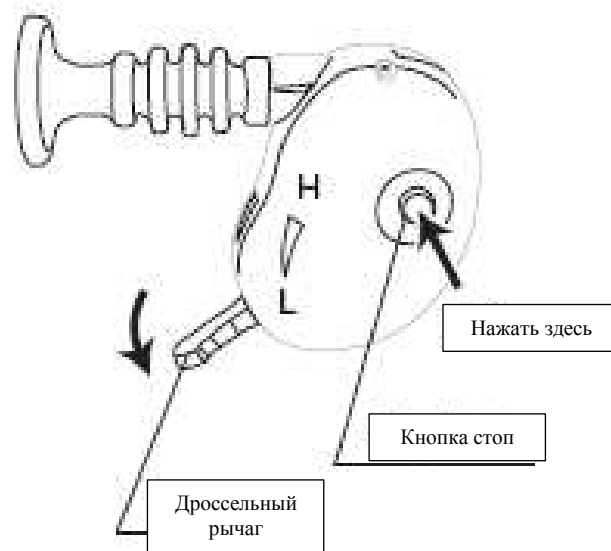

ТЕХНИЧЕСКОЕ ОБСЛУЖИВАНИЕ

Очистка, техническое обслуживание и дренаж

Для выполнения очистки, проверки и технического обслуживания всегда удостоверьтесь, что устройство отключено.

Детали, требующие проверки и технического обслуживания каждый сезон

Очистка воздушного фильтра

Если элементы загрязнились или появились засоры, производительность устройства снизится, а его запуск станет намного труднее. Производите регулярную очистку элементов для удаления грязи и предотвращения засоров.

При выполнении очистки элемента промойте его, используя бензин, окуните его в используемую топливную смесь и установите его обратно, отжав из него остатки топлива.

1 Демонтаж

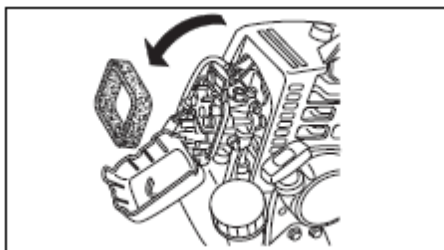

2 Очистка

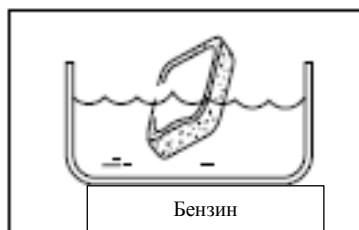

Тщательно отожмите

3 Отжим



Очистка свечи зажигания

- Снимите сажу, и установите зазор на 0.6-07 мм.



Насос

Проверьте на износ поршневое уплотнение и сальниковую набивку, и в положительном случае замените на новые.

* по вопросам демонтажа и технического обслуживания проконсультируйтесь с отделом продаж магазина, где вы приобретали ваш продукт или в офисе продаж.

Дренаж

ПРЕДУПРЕЖДЕНИЕ

Убедитесь, что вы полностью удалили жидкость из емкости, иначе, в зимнее время насос будет поврежден в связи с замерзанием воды в нем.

1 Снимите крышку спускового отверстия емкости для химикатов и открутите соединительный винт шланга для слива остаточной жидкости.

2 Залейте свежую воду в емкость для химикатов, запустите двигатель, начните процесс распыления из форсунки, чтобы почистить насос и шланг изнутри.

3 Выполните данные действия в течение 15-20 секунд, чтобы удалить остатки воды при открытой позиции дроссельного рычага, но немного не полностью.

4 Установите дроссельный рычаг на низкоскоростную позицию и остановите двигатель, нажав кнопку стоп.

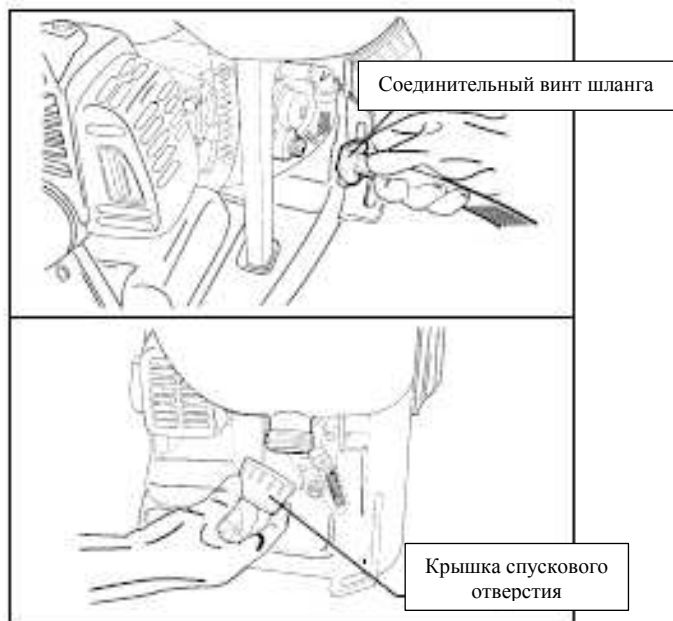

ХРАНЕНИЕ



ПРЕДУПРЕЖДЕНИЕ

Не оставляйте химикаты в емкости для химикатов и насосе. Это может привести к повреждению устройства.

1 Удалите топливо из топливного бака и запустите устройство на холостом ходу, пока оно не остановится.

2 Установите рукоятку клапана регулирующего давление в позицию ЗАПУСК.

3 Установите дроссельный рычаг в низкоскоростную позицию

4 После выполнения вышеуказанных действий поместите устройство в коробку и храните в сухом и хорошо вентилируемом месте.

ПРЕДУПРЕЖДЕНИЕ

- При обнаружении неисправности хранить данное устройство можно только после осуществления необходимого ремонта. В данном случае, используйте только оригинальные запчасти, имеющиеся у нас для всех приобретаемых продуктов.

Поиск и устранение неисправностей, ваши действия

- При плохом состоянии насоса или двигателя можно ожидать следующего.
- Знак ☆, означает, что требуется согласование запроса или ремонта в магазине или офисе продаж.

Насос

Симптом	Причина	Способ устранения
Всасывание не происходит	(1) Слабое соединение со всасывающим шлангом (2) Всасывающий шланг засорен химикатами (3) Износ поршневого уплотнения (4) Инеродные частицы в сегментах клапана	(1) Затянуть сильнее. (2) Демонтировать и почистить. (3) Заменить на новое. (4) Демонтировать и почистить.
Слабое давление (слабое распыление)	(1) износ поршневого уплотнения (2) царапины на внутренней поверхности цилиндра (3) царапины на нагнетательном клапане (4) износ седла клапана регулирующего давление (5) инородный материал в каждом клапане (6) износ рукоятки с эксцентриком (7) износ отверстия насадки (8) слишком большой размер насадки	(1) заменить на новое (1) заменить на новое (1) заменить на новое (1) заменить на новое (5) Демонтировать и почистить (6) заменить на новое (7) заменить на новое (8) уменьшить размер насадки или заменить на насадку с малым диаметром

Двигатель

Симптом	Причина	Способ устранения
Не запускается	Отсутствие топлива Топливный фильтр засорен Неправильный запуск Дефектная свеча зажигания Слабое зажигание Дефектный карбюратор	Добавить топливо Почистить См. главу Запуск двигателя Заменить. Заменить или починить катушку/маховое колесо Заменить / починить
Недостаточная выходная мощность	Плохая настройка тросика дроссельной заслонки Засорение элемента воздушного фильтра Сажа в выхлопном отверстии и глушителе	Настроить. Почистить. Почистить.
Чрезмерная вибрация	Слабозатянутые детали	Затянуть.
Чрезмерный шум	Плохо зафиксированный глушитель и крышка глушителя	Затянуть.

ОФИЦИАЛЬНЫЙ ДИЛЕР В УКРАИНЕ:

storgom.ua

ГРАФИК РАБОТЫ:

Пн. – Пт.: с 8:30 по 18:30

Сб.: с 09:00 по 16:00

Вс.: с 10:00 по 16:00

КОНТАКТЫ:

+38 (044) 360-46-77

+38 (066) 77-395-77

+38 (097) 77-236-77

+38 (093) 360-46-77

Детальное описание товара:

<https://storgom.ua/product/opryskivatel-benzinovy-maruyama-ms07-5w-with-cart.html>

Другие товары: <https://storgom.ua/opryskivateli.html>