

**BANCO SEGA CON CARRELLO E
ADATTORE FRESATRICE /
TABLE SAW WITH CARRIAGE AND
MILLER ADPTER
SIERRA DE MESA CON RIELES Y
MOLINETE
SERRA DE MESA COM CARRIS
E MOLINETE
PÖYTÄSIRKKELI**

**(modello FOX F36-527C)
(FOX model F36-527C)
(Modelo FOX F36-527C
(FOX modelo F36-527C)
(malli FOX F36-527C)**

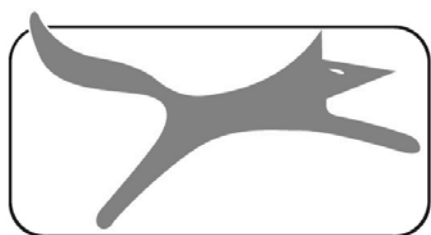

FOX®

INDICE / INDEX / ÍNDICE/ SUMARIO / SISÄLTÖ

ITALIANO (IT)	Manuale originale,Original manual,Manuel original,Käännös ohjekirjasta	1 ÷ 34
ENGLISH (EN)	Manual translated from the original, manuale tradotto dall'originale.....	35 ÷ 66
ESPAÑOL (ES)	Manual translated from the original, manuale tradotto dall'originale.....	67 ÷ 98
PORTUGUÊS (PT)	Manual Traduzido do Original, manuale tradotto dall'originale.....	99 ÷ 130
SUOMI (FI)	Alkuperäisestä käännetty käyttöohje,, manuale tradotto dall'originale	131 ÷ 162

DICHIARAZIONE DI CONFORMITÀ/ DECLARATION OF CONFORMITY / DECLARACIÓN DE CONFORMIDAD / DECLARAÇÃO DE CONFORMIDADE / VAATIMUSTENMUKAISUUSVAKUUTUS

ESPLOSO / EXPLODED VIEW / VISTA DETALLADA / VISTA DETALHADA / RÄJÄYTYSKUVA

SCHEMA ELETTRICO / WIRING DIAGRAM / ESQUEMA ELÉCTRICO / ESQUEMA ELÉCTRICO / SÄHKÖKYTKENTÄKAAVIO

INDICE

SICUREZZA	5
LEGGETE E CONSERVATE QUESTO MANUALE	5
PERSONALE AUTORIZZATO ALL'UTILIZZO DELLA MACCHINA	5
REGOLE GENERALI DI SICUREZZA	6
REGOLE SUPPLEMENTARI DI SICUREZZA PER I BANCHI SEGA	7
REGOLE DI SICUREZZA PER IL PUNTATORE LASER	8
PROTEZIONE DELL'AMBIENTE	8
INFORMAZIONE AGLI UTENTI	8
SIMBOLI	9
COLLEGAMENTO ALLA CORRENTE ELETTRICA	10
COLLEGAMENTO ELETTRICO.....	10
ISTRUZIONI PER LA MESSA A TERRA.....	10
PROLUNGHE	11
USO CONFORME ALLE NORME	11
LIMITI DI UTILIZZO	11
CARATTERISTICHE TECNICHE	12
INFORMAZIONI SUL RUMORE	12
DISIMBALLO	13
DESCRIZIONE DEL BANCO SEGA	17
ASSEMBLAGGIO DELLA BASE	18
MONTAGGIO DELLE RUOTE SULLA BASE	19
MONTAGGIO DEL PIANO DI LAVORO DELLA SEGA SULLA BASE	19
MONTAGGIO DELL'ESTENSIONE POSTERIORE DEL PIANO DI LAVORO	20
MONTAGGIO DEI SUPPORTI DELLO SPINGIPEZZO	20
MONTAGGIO DELL'ESTENSIONE LATERALE	21
MONTAGGIO DEL CARRELLO	21
MONTAGGIO DEI VOLANTINI DI SALITA E DISCESA DELLA LAMA E DI INCLINAZIONE DELLA LAMA	22
MONTAGGIO DELLA LAMA	22
MONTAGGIO DEL COLTELLO DIVISORE	23
MONTAGGIO DELLA GUIDA PARALLELA	23
FISSAGGIO AL SUOLO	23
AVVIO DEL BANCO SEGA	24
INTERRUTTORE DI PROTEZIONE	24
FRENATURA DELLA LAMA	24
POMELLO DI BLOCCAGGIO DEL VOLANTINO DI SALITA E DI DISCESA DELLA LAMA	24
VOLANTINO DI DISCESA E DI SALITA DELLA LAMA	25
VOLANTINO DI INCLINAZIONE DELLA LAMA	25
REGOLAZIONE DEL PUNTATORE LASER	25
GONIOMETRO	26
TAGLIO TRASVERSALE	26
TAGLIO INCLINATO TRASVERSALE	26
TAGLIO OBLIQUO	26

TAGLIO COMPOSTO	26
UTILIZZO DELLA GUIDA PARALLELA	26
UTILIZZO DELLO SPINGIPEZZO	27
RIFILATURA INCLINATA.....	27
ASPIRAZIONE DELLE POLVERI	27
MANUTENZIONE.....	27
CONTROLLO E SOSTITUZIONE DELLE SPAZZOLE DEL MOTORE.....	28
SOSTITUZIONE DELLE PILE DEL LASER	28
UTILIZZO DELLA FRESATRICE.....	29
MONTAGGIO DELLA FRESATRICE	30
Allacciamenti elettrici:	33
ANOMALIE DI FUNZIONAMENTO	34
ASSISTENZA.....	34

SICUREZZA**ATTENZIONE:**

QUANDO SI UTILIZZANO UTENSILI ELETTRICI SI DOVREBBERO SEMPRE RISPETTARE, OLTRE A QUELLE RIPORTATE IN QUESTO MANUALE, TUTTE LE PRECAUZIONI BASE DI SICUREZZA PER RIDURRE IL RISCHIO DI INCENDIO, SCOSSA ELETTRICA E DANNI PERSONALI.

Leggere attentamente tutte queste istruzioni prima di utilizzare questo prodotto e conservarle scrupolosamente.

Le lavorazioni effettuate con un elettrotensile possono diventare pericolose per l'operatore se non vengono rispettate norme operative sicure ed adeguate. Come per qualsiasi macchina elettrica che ha un organo di lavoro in movimento, l'utilizzo dell'utensile comporta alcuni rischi. Se la macchina viene utilizzata come indicato su questo manuale, prestando la massima attenzione al lavoro che si sta facendo, rispettando le regole ed utilizzando gli adeguati dispositivi di protezione individuali, la probabilità di incidenti sarà quasi nulla. I possibili rischi residui sono relativi a:

1. contatti diretti od indiretti con la scossa elettrica
2. ferimenti per contatto con parti rotanti in movimento
3. ferimenti per contatto con parti spigolose
4. ferimenti per eiezioni di parti di utensile o di materiale in lavorazione
5. danni causati dal rumore
6. danni causati dall'inalazione di polveri pericolose
7. ferimenti per utensili montati male

Le attrezzature di sicurezza previste sulle macchine, come le protezioni, i carter, gli spingipezzo, i dispositivi di ritenuta, i dispositivi di protezione individuale come gli occhiali, le maschere antipolvere, le protezioni auricolari, le scarpe e i guanti possono ridurre le probabilità di incidente. Anche la migliore protezione, però, non può proteggere contro la mancanza di buon senso e di attenzione. Abbiate sempre buon senso e prendete le precauzioni necessarie. Fate solo i lavori che ritenete siano sicuri. **NON DIMENTICATE:** la sicurezza è responsabilità di ognuno.

Questo utensile è stato concepito per un utilizzo ben preciso. DELTA France raccomanda di non modificarlo o di non utilizzarlo per scopi diversi rispetto a quelli per cui è stato costruito. Se avete dei dubbi relativamente ad applicazioni specifiche, **NON** utilizzate l'utensile prima di aver contattato DELTA France e aver ricevuto informazioni in merito.

LEGGETE E CONSERVATE QUESTO MANUALE**PERSONALE AUTORIZZATO ALL'UTILIZZO DELLA MACCHINA**

La macchina è stata progettata e costruita per essere utilizzata da personale qualificato, avente il livello di formazione, di esperienza e di capacità, secondo le seguenti caratteristiche:

Operatori / Allievi / Apprendisti:

- possono essere sia di sesso maschile sia femminile;
- devono avere una età minima di 14 anni;
- devono poter operare con entrambe le mani;
- devono essere privi di limitazioni nelle capacità fisiche e mentali;
- devono conoscere il contenuto del manuale d'uso.

REGOLE GENERALI DI SICUREZZA

1. **Mantenete l'area di lavoro pulita.** Nelle zone o nei banchi di lavoro ingombri è più alta la probabilità di incidenti.
2. **Evitate** un ambiente pericoloso. **Non esponete gli utensili** alla pioggia e non utilizzateli in ambienti umidi o bagnati, per evitare i fenomeni di elettrolocazione. Mantenete la zona di lavoro ben illuminata. **Non utilizzate** l'utensile in presenza di gas o di liquidi infiammabili.
3. **Collegate** il dispositivo di aspirazione della polvere. Se sono previsti dei metodi per il recupero della polvere, assicuratevi che questi dispositivi siano collegati e utilizzati correttamente.
4. **Tenete** gli estranei e i bambini lontani. Tutti gli estranei e i bambini devono mantenere una distanza di sicurezza dall'area di lavoro.
5. **Protegetevi** dalle scariche elettriche. Evitate di entrare in contatto con delle superfici di messa a terra.
6. **Non maltrattate** il cavo elettrico. **Non tirate mai** il filo elettrico per scollegarlo dalla presa. Mantenete il cavo elettrico lontano dal calore, dall'olio e dagli spigoli vivi.
7. **Utilizzate** delle prolunghe elettriche previste per l'esterno. Quando l'utensile viene utilizzato all'esterno, utilizzate solamente delle prolunghe elettriche previste per l'esterno e che riportino delle indicazioni in merito.
8. **Siate vigili.** Osservate attentamente quello che fate, abbiate buon senso. Non utilizzate l'utensile quando siete affaticati.
9. **Non utilizzate** l'utensile se siete sotto l'effetto di medicinali, alcol, droghe.
10. **Evitate** l'avvio accidentale. Assicuratevi che l'interruttore sia nella posizione di arresto prima di collegare l'utensile.
11. **Indossate una tenuta appropriata.** Non indossate vestiti ampi o gioielli che possono impigliarsi nei pezzi mobili. Per il lavoro all'esterno sono particolarmente raccomandate le scarpe antiscivolo. Portate un mezzo di protezione per i capelli lunghi.
12. **Usate sempre i dispositivi di protezione personale:** portate gli occhiali di sicurezza e le mascherine nei casi in cui si producano polveri o trucioli. Indossate cuffie antirumore o tappi protettivi in ambienti rumorosi. Usate guanti quando si maneggiano particolari con spigoli vivi e taglienti.
13. **Non sbilanciatevi** sopra all'utensile. Mantenete sempre il vostro equilibrio.
14. **Chiedete** consigli a persone esperte e competenti se non avete familiarità con il funzionamento dell'utensile.
15. **Allontanate** gli utensili inutilizzati. Quando gli utensili non vengono utilizzati, devono essere sistemati in un luogo secco, chiuso a chiave, fuori dalla portata dei bambini.
16. **Non forzate** l'utensile. La lavorazione sarà migliore e maggiormente sicura se l'utensile viene utilizzato al ritmo per il quale è stato concepito.
17. **Utilizzate** l'utensile appropriato. **Non forzate** un piccolo utensile a fare il lavoro di un utensile a utilizzo intensivo. Per esempio, non utilizzate una sega circolare per tagliare dei rami o dei ceppi.
18. **Fissate** il pezzo. Utilizzate per quanto possibile dei morsetti a vite o una morsa per bloccare il pezzo. E' più sicuro che servirsi delle sole mani.
19. **Mantenete** gli utensili in perfetto stato. Tenete gli utensili affilati e puliti in modo da ottenere un rendimento migliore e più sicuro. Seguite le istruzioni per lubrificare e sostituire gli accessori. Controllate regolarmente il cavo elettrico e sostituitelo se è danneggiato. Tenete le maniglie e le impugnature secche, pulite e prive di olio e di grasso.
20. **Scollegate** l'utensile dalla rete quando non è utilizzato, prima della manutenzione e della sostituzione degli accessori o utensili quali lame, punte, frese, ecc.
21. **Allontanate** le chiavi di serraggio e di regolazione. Prendete l'abitudine di verificare che le chiavi di serraggio e di regolazione siano state allontanate dall'utensile prima di avviarlo.
22. **Controllate** i particolari dell'utensile per verificare che non ci siano parti danneggiate. Prima di continuare ad utilizzare l'utensile, controllate tutti i dispositivi di sicurezza o qualsiasi altro pezzo che possa essere danneggiato in modo da assicurarvi che funzioni bene e che riesca ad effettuare il compito previsto. Verificate che i pezzi mobili siano ben allineati, non si blocchino e non siano rotti. Controllate anche il montaggio o qualsiasi altra condizione che può influenzare il funzionamento. Qualsiasi pezzo o qualsiasi protezione danneggiata deve essere riparata o sostituita da un centro di servizio post-vendita autorizzato. Non utilizzate l'utensile se l'interruttore non funziona correttamente.
23. **Utilizzate** l'elettroscopio, gli utensili e gli accessori nel modo e per gli scopi riportati in questo manuale; utilizzi e componenti diversi possono generare possibili rischi per l'operatore.
24. **Fate riparare** l'utensile da una persona competente. Questo utensile elettrico è conforme alle prescrizioni di sicurezza corrispondenti. Le riparazioni devono essere realizzate solo da persone qualificate che utilizzino ricambi originali, altrimenti potrebbero insorgere dei pericoli per l'utilizzatore.

REGOLE SUPPLEMENTARI DI SICUREZZA PER I BANCHI SEGA

1. **NON AVVIATE** la sega finché non è completamente assemblata e installata secondo le direttive del presente manuale.
2. **UTILIZZATE** sempre la protezione lama, il coltello divisore e lo spingipezzo per “tagliare completamente”. Con questa espressione si intende “tagliare interamente” il pezzo in tutto il suo spessore.
3. **TENETE** sempre il pezzo ben appoggiato alla guida obliqua o alla guida di taglio parallela.
4. **UTILIZZATE** sempre uno spingipezzo per fare avanzare il legno oltre la lama e in particolare per tagliare i pezzi piccoli. Per dettagli più specifici sullo spingipezzo, vedere le sezioni sul taglio in lungo in queste istruzioni.
5. **NON LAVORATE** mai a “mano libera”. Utilizzate sempre la guida obliqua o la guida di taglio parallela per posizionare e guidare il pezzo da tagliare.
6. **NON POSIZIONATEVI** mai nell’asse della lama. **TENETE** le mani distanti dalla traiettoria della lama.
7. **NON PASSATE** mai le mani dietro o sopra la lama ed evitate di assumere posizioni scomode con le mani e il corpo.
8. **ALLONTANATE** la guida di taglio parallela durante il taglio trasversale.
9. **NON UTILIZZATE MAI** la guida di taglio parallela come guida di tranciatura per il taglio trasversale.
10. **FATE** sempre avanzare il pezzo da tagliare contro la lama o l’utensile.
11. **NON TENTATE MAI** di sbloccare la lama senza prima arrestare l’utensile. Anche se volete interrompere il taglio, mettete l’interruttore in posizione di arresto e aspettate che la lama si fermi. Intervenite solo con lama ferma e in mancanza di alimentazione elettrica.
12. **EVITATE** di togliere pezzi di legno incastrati tra lama e asola con la lama in movimento. Spegnete la macchina e aspettate che la lama si fermi, poi intervenite.
13. **APPOGGIATE** su dei cavalletti le estremità dei grandi pezzi che fuoriescono lateralmente o posteriormente dal banco della sega.
14. **EVITATE** gli arretramenti violenti (pezzo che viene proiettato verso se stesso):
 - lavorando sempre con una lama ben affilata e adatta al materiale da tagliare;
 - controllando il parallelismo tra la guida e la lama;
 - utilizzando sempre il coltello divisore, lo spingipezzo e la protezione della lama;
 - non rilasciando il pezzo fino a quando non sia completamente tagliato;
 - evitando pezzi storti o deformati che non hanno un lato rettilineo che permette di farli avanzare uniformemente lungo la guida.
15. **NON UTILIZZATE** mai dei solventi per pulire i pezzi in plastica. I solventi possono sciogliere o danneggiare il materiale. Utilizzate solamente uno straccio umido per pulire i pezzi in plastica.
16. **INSTALLATE** la sega in maniera PERMANENTE su una superficie in piano prima di utilizzarla.
17. **NON TAGLIATE** mai dei metalli o dei materiali che possano produrre della polvere pericolosa.
18. **UTILIZZATE** sempre il banco sega in un ambiente ben areato. Eliminate frequentemente la segatura. Rimuovete bene la segatura che si trova all’interno della sega per evitare il rischio di incendio.
19. **NON UTILIZZATE** delle lame danneggiate o deformate o lame in acciaio rapido ad alta lega (tipo HSS).
20. **UTILIZZATE** solamente delle lame raccomandate dal fabbricante, conformi alla norma EN 847-1.
21. **UTILIZZATE** lame adatte al materiale da tagliare e che abbiano marcata una velocità maggiore di quella della macchina. Quando si sostituisce la lama, verificare che il diametro esterno e il diametro del foro siano giusti, che la larghezza del taglio della lama non sia inferiore allo spessore del coltello divisore e che lo spessore del corpo lama non sia superiore a quella del coltello divisore. Trasportate sempre la lama all’interno della sua custodia.
22. **SOSTITUIRE** l’inserito in plastica posto sul piano attorno alla lama, quando è usurato o danneggiato.
23. **UTILIZZATE** questo banco sega solamente per tagliare il legno e materiali simili.
24. **CONTROLLATE** regolarmente se il cavo di alimentazione è danneggiato, nel qual caso fatelo riparare da un centro servizio post-vendita autorizzato. Controllate regolarmente le prolunghie e sostituitele se sono danneggiate.
25. **COLLEGATE** un sistema di estrazione della polvere ed USATE protettori acustici e mascherina antipolvere.

REGOLE DI SICUREZZA PER IL PUNTATORE LASER

- Non guardate mai in direzione del puntatore laser.
- Non orientate il laser verso persone o animali.
- Non utilizzate il puntatore laser su materiali molto riflettenti. La luce riflessa è tanto pericolosa quanto quella diretta.
- Fate riparare il puntatore laser solamente da tecnici qualificati.
- Non toccate la lente del laser con degli oggetti duri.
- Pulite la lente del laser tramite una spazzola morbida e secca.
- L'eventuale sostituzione del puntatore va fatta con uno dello stesso tipo

PROTEZIONE DELL'AMBIENTE**INFORMAZIONE AGLI UTENTI**

Ai sensi dell'art. 13 del Decreto Legislativo 25 luglio 2005, n. 151 "Attuazione delle Direttive 2002/95/CE, 2002/96/CE, e 2003/108/CE, relative alla riduzione dell'uso di sostanze pericolose nelle apparecchiature elettriche ed elettroniche, nonché allo smaltimento dei rifiuti", si precisa quanto segue:

- Il simbolo del cassonetto barrato riportato sull'apparecchiatura o sulla confezione indica che il prodotto alla fine della propria vita utile deve essere raccolto separatamente dagli altri rifiuti.
- L'utente dovrà, pertanto, conferire l'apparecchiatura giunta a fine vita agli idonei centri di raccolta differenziata dei rifiuti elettronici ed elettrotecnici, oppure riconsegnarla al rivenditore al momento dell'acquisto di una nuova apparecchiatura di tipo equivalente, in ragione di uno ad uno.
- L'adeguata raccolta differenziata per l'avvio successivo dell'apparecchiatura dismessa al riciclaggio, al trattamento ed allo smaltimento ambientalmente compatibile, contribuisce ad evitare possibili effetti negativi sull'ambiente e sulla salute e favorisce il reimpiego e/o riciclo dei materiali di cui è composta l'apparecchiatura.

**ATTENZIONE!**

LO SMALTIMENTO ABUSIVO DEL PRODOTTO DA PARTE DELL'UTENTE COMPORTA L'APPLICAZIONE DELLE SANZIONI AMMINISTRATIVE PREVISTE DALLA NORMATIVA VIGENTE.



SIMBOLI



Leggere attentamente il manuale di istruzioni



Utilizzare dispositivi individuali di protezione (occhiali, maschera antipolvere e cuffie)



E' vietato inserire le mani in questa zona, utensile in funzione. Pericolo di trascinarsi/taglio



Indica il servizio sull' utensile di un puntatore laser (vedi paragrafo REGOLE DI SICUREZZA PER IL PUNTATORE LASER)

ANNO DI COSTRUZIONE

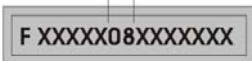

Matricola/anno costruzione

COLLEGAMENTO ALLA CORRENTE ELETTRICA

COLLEGAMENTO ELETTRICO

Per l'alimentazione della vostra macchina è necessaria una tensione alternata a 230 V 50 Hz con conduttore di terra. Assicuratevi che la vostra alimentazione abbia queste caratteristiche, che sia protetta da un interruttore differenziale e magnetotermico e che l'impianto di terra sia efficiente. Se la vostra macchina non funziona quando è collegata ad una presa, verificate attentamente le caratteristiche dell'alimentazione.



QUANDO UTILIZZATE LA FRESATRICE, DOVETE ASSOLUTAMENTE UTILIZZARE IL DISPOSITIVO DI ALIMENTAZIONE FORNITO CON IL KIT FRESATRICE. QUESTA ALIMENTAZIONE PERMETTE DI AVVIARE INDIPENDENTEMENTE LA SEGA O LA FRESATRICE.

ISTRUZIONI PER LA MESSA A TERRA

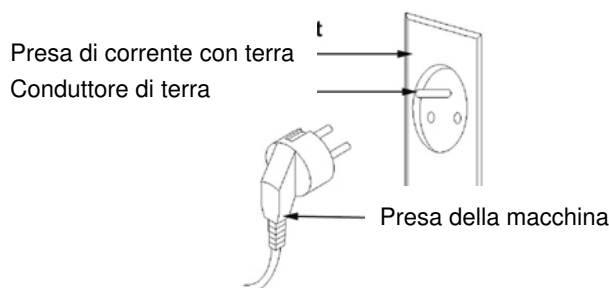

In caso di cattivo funzionamento o di corto circuito dell'utensile, la messa a terra fornisce un cammino di minore resistenza alla corrente elettrica e riduce il rischio di scarica elettrica. Questo utensile è dotato di un cavo elettrico che possiede un conduttore di messa a terra e una spina con il contatto di terra. La spina deve essere collegata ad una presa corrispondente correttamente installata e messa a terra in conformità alle normative e disposizioni locali. Assicuratevi della bontà del vostro impianto di terra e che la vostra presa sia protetta a monte da un interruttore differenziale e magnetotermico.

Non modificate la spina fornita. Se non entra nella presa, fate installare una presa appropriata da un elettricista qualificato. Un collegamento mal fatto del conduttore della messa a terra dell'attrezzo può comportare il rischio di scarica elettrica. Il conduttore la cui guaina isolante è verde con o senza linea gialla è il conduttore della messa a terra. Se risulta necessaria la riparazione o la sostituzione del cavo di alimentazione, non collegate il conduttore di terra ad un morsetto sotto tensione.

Informatevi presso un elettricista qualificato o da una persona responsabile della manutenzione se non avete compreso o avete qualche dubbio sulle istruzioni della messa a terra.

Se il cavo di alimentazione è danneggiato deve essere sostituito da centri assistenza autorizzati o da personale qualificato. Non fate funzionare l'utensile se il cavo di alimentazione è danneggiato.

Questo utensile è dotato di una spina che deve essere collegata ad una presa adeguata.

PROLUNGHE

Utilizzate solamente delle prolunghe a tre conduttori con una spina a 2 spinotti e contatto di terra e delle prese a due cavità e una terra corrispondenti alla presa dell'utensile. Quando utilizzate un utensile elettrico ad una distanza apprezzabile dall'alimentazione, assicuratevi di utilizzare una prolunga che abbia dimensioni sufficienti per trasportare la corrente di cui l'utensile ha bisogno. Una prolunga sottodimensionata provocherebbe una caduta di tensione elevata nella linea, con perdita di potenza e conseguente surriscaldamento del motore. Possono essere utilizzate solamente delle prolunghe che rispondono alle norme CE.

Lunghezza della prolunga: fino a 15 m
Dimensioni del filo: 3 x 2,5 mm²

Prima di utilizzare qualsiasi prolunga, verificate che non abbia dei fili scoperti e che l'isolante non sia tagliato o usurato. Riparate o sostituite immediatamente la prolunga danneggiata o usurata.

**ATTENZIONE:**

LE PROLUNGHE DEVONO ESSERE SISTEMATE FUORI DALLA ZONA DI LAVORO PER EVITARE CHE POSSANO ENTRARE IN CONTATTO CON I PEZZI IN LAVORO, L'UTENSILE O ALTRI PARTICOLARI DELLA MACCHINA E CREARE POSSIBILI RISCHI.

**ATTENZIONE:**

TENETE GLI UTENSILI E LE ATTREZZATURE FUORI DALLA PORTATA DEI BAMBINI

USO CONFORME ALLE NORME

Questa macchina è stata progettata e realizzata per il taglio trasversale e longitudinale del legno.

La lama può essere inclinata da 0 a 45°; con lama posizionata a 0° si può tagliare uno spessore di 80 mm, mentre con lama inclinata a 45° si può tagliare uno spessore di 55 mm.

La macchina è dotata di sufficiente stabilità, ma ha comunque la possibilità, in caso di necessità, di essere fissata al suolo.

LIMITI DI UTILIZZO

NON tagliate del legno con uno spessore superiore agli 80 mm.

NON tagliate il metallo, la pietra, la gomma, la plastica, il gesso, la lana di vetro, ecc.

NON tagliate ceppi o pezzi di legno di forma irregolare.

NON utilizzate per scanalare o modanare.

NON montate altri utensili o lame diverse.

NON utilizzate come una macchina portatile o una macchina non fissata.

NON modificate la macchina, i dispositivi di sicurezza, i protettori o gli interruttori.

NON utilizzate la macchina senza protezione o senza dispositivi di sicurezza.

NON utilizzate questa sega per fare delle scanalature cieche.

CARATTERISTICHE TECNICHE

Potenza motore:.....	1500 W
Tensione di alimentazione e frequenza:.....	230 V - 50 Hz
Tipo di servizio:.....	continuo
Diametro della lama:	254 mm
Spessore corpo lama montato:.....	1,8 mm
Larghezza di taglio lama montata:.....	2,8 mm
Diametro del foro della lama:.....	30 mm
Velocità di rotazione:	4500 giri / min.
Cuneo spessore e larghezza asole:	2 mm – 6,2 mm
Altezza di taglio a 90°:	80 mm
Altezza di taglio a 45°:	55 mm
Dimensioni del piano di lavoro:.....	638 x 430 mm
Estensioni del piano di lavoro:.....	638 x 260 mm
Inclinazione lama:	da 0 a 45 °
Classe del puntatore laser:	1°
Potenza del laser:	< 111 mW
Peso netto:.....	38 Kg

INFORMAZIONI SUL RUMORE

Il rumore emesso, misurato conformemente alle norme EN 61029, EN3744 e EN11201 è risultato essere:

Livello di pressione acustica LpA.....	99,3 dB(A)
Livello di potenza sonora LWA	112,3 dB(A)
Incertezza della misura K	3 dB

Si consiglia di indossare adeguati protettori acustici.

Le sorgenti del rumore della sega sono: il motore elettrico e la sua ventilazione, il riduttore ad ingranaggi, la lama e ovviamente il materiale da tagliare.

Per il motore e la sua ventilazione si consiglia di tenerlo controllato e pulire i passaggi dell'aspirazione, per le lame di utilizzare tipi silenziati e di tenerle sempre in perfetta efficienza e per il materiale da tagliare di usare le lame giuste e di tenere sempre ben bloccati i particolari da tagliare; per gli ingranaggi si deve solo verificare periodicamente il loro consumo controllando il loro gioco sulla lama.

I valori indicati per il rumore sono livelli di emissione e non necessariamente livelli di lavoro sicuro. Mentre vi è una correlazione tra livelli di emissione e livelli di esposizione, questa non può essere usata con sicurezza per determinare se siano richieste o no ulteriori precauzioni. I fattori che influenzano il reale livello di esposizione del lavoratore includono la durata dell'esposizione, le caratteristiche dell'ambiente, altre sorgenti di rumore, per esempio il numero di macchine e altre lavorazioni adiacenti. Inoltre i livelli di esposizione possono variare da un paese a paese. Queste informazioni mettono comunque in grado l'utilizzatore della macchina di fare la miglior valutazione dei pericoli e dei rischi.

DISIMBALLO

Il vostro imballaggio comprende:

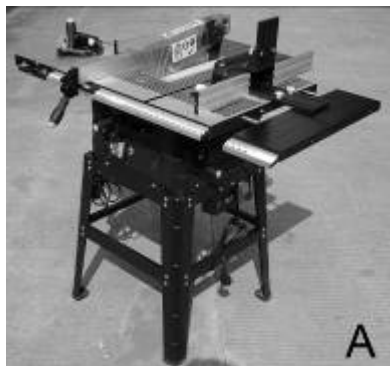

A

- A. Sega circolare con carrello e adattatore fresatrice
B. Guida parallela



B



C

- C. Goniometro
D. Protezione lama e coltello divisorio



D



E

- E. Spingipezzo
F. Estensione posteriore del piano di lavoro



F

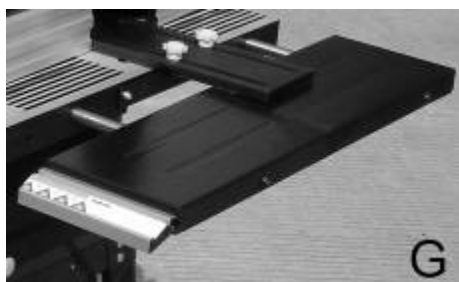

G

- G. 1 x estensione del piano di lavoro laterale
H. 4 x piedi con pattini e gomma (non presenti nell'illustrazione sopra)

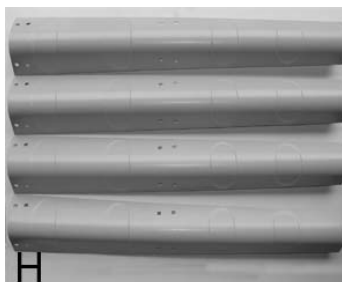

H



- I. 2 x supporti superiori (corti)
- J. 2 x supporti superiori (lunghi)
- K. 4 x supporti medi



- L. 2 x appoggi delle estensioni posteriori
- M. Asse della ruota
- N. 2 x ruote
- O. 2 x supporti delle ruote

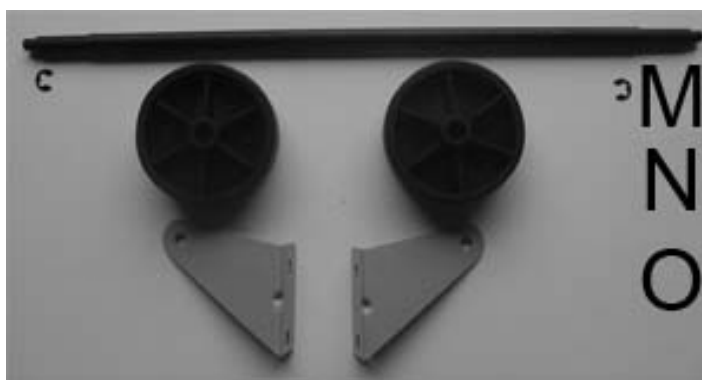

- P. 2 x chiavi per il cambio della lama
- Q. Chiave Allen
- R. 2 x volantino (leve), fornite ciascuna con una rondella e un dado

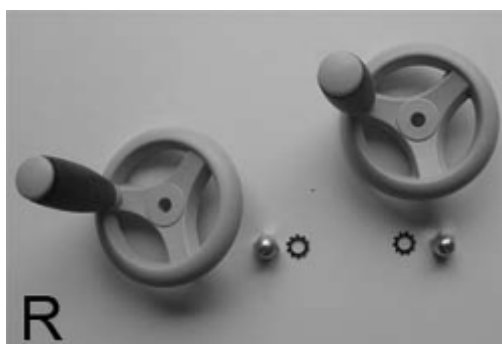

- S. 32 x bulloni e dadi
- T. 4 x viti a testa esagonale per il bloccaggio delle estensioni
- U. 2 x anelli elastici (assi delle ruote)
- V. 4 x viti di bloccaggio con bullone zigrinato per le estensioni laterali
- W. 2 linguette con 4 viti per il supporto dell'asta
- X. 2 x viti principali con due rondelle piatte, rondelle freno e dado (per il fissaggio degli appoggi sull'estensione posteriore del piano di lavoro)
- Y. 2 x viti principali con rondella piatta e rondella freno (per il fissaggio degli angolari dell'estensione posteriore al corpo della sega circolare)

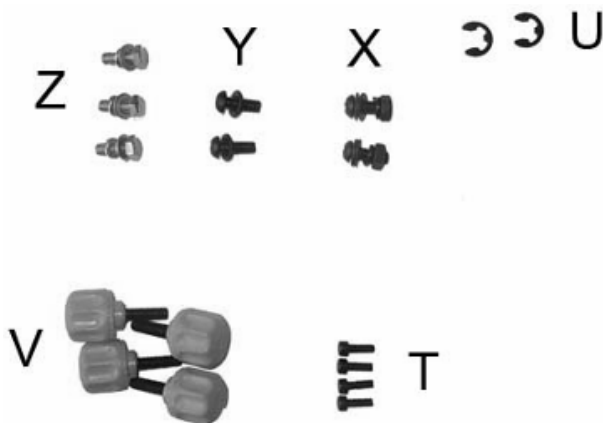
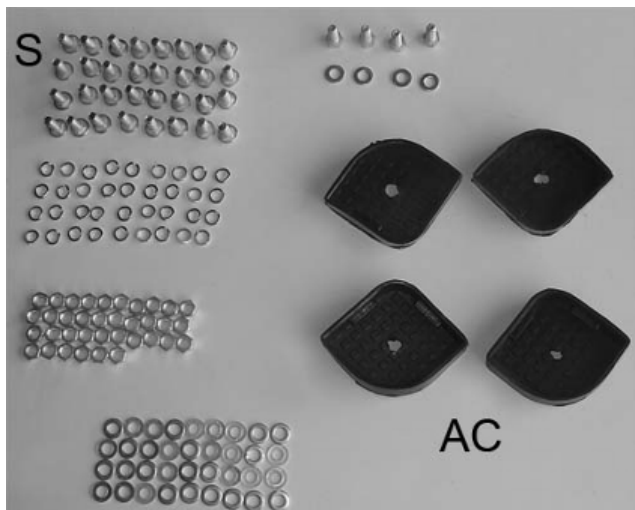

- Z. 3 x viti M5 x 16 mm con 3 rondelle piatte e 2 rondelle freno (per attaccare l'estensione posteriore del piano di lavoro)

AC. Pattini in gomma x 4



1. Capovolgete la tavola e il corpo del tavolo su un pezzo di cartone al fine di proteggerne la superficie.
2. Levate le 4 viti di sicurezza situate sul basamento in modo da poter togliere la piastra inferiore.
3. Togliere il cartone e il poliestere di protezione posto intorno al motore e alla lama (protezione necessaria per il trasporto).
4. Infine, riposizionate la piastra inferiore e riavvitate le 4 viti di fissaggio.

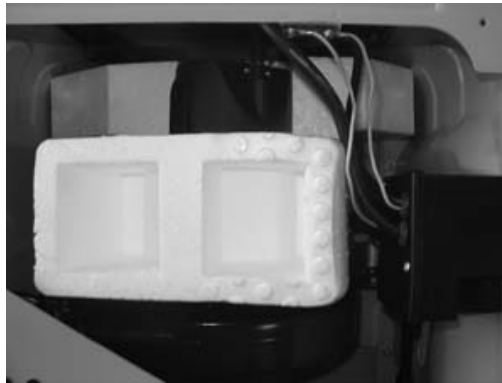
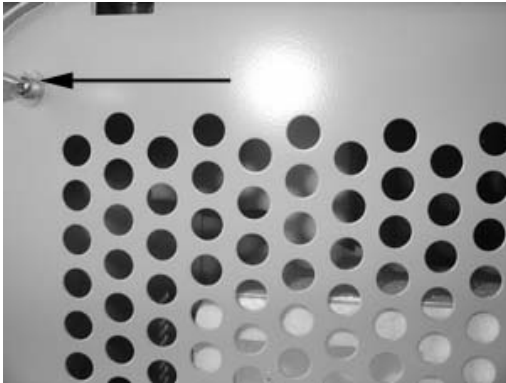
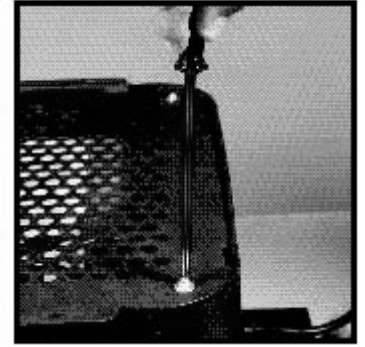

Togliere la sega e tutti i vari componenti dall'imballo, verificare che non manchi nulla e che non ci sia niente di danneggiato.

Nel caso fossero presenti parti difettose o rovinate non utilizzarle per non compromettere l'efficienza e la sicurezza dell'utensile. Rivolgersi ad un centro assistenza autorizzato per la sostituzione dei particolari difettosi.

Per rendere perfettamente funzionante il banco sega devono essere montati vari particolari, per i quali viene data una dettagliata spiegazione nel seguito.

Si consiglia di leggere attentamente le istruzioni di montaggio e di seguirle alla lettera.

DESCRIZIONE DEL BANCO SEGA

1. Interruttore avvio / arresto
2. Volantino di inclinazione della lama
3. Pomello di bloccaggio della lama
4. Spingipezzo
5. Goniometro
6. Lama
7. Coltello divisore
8. Protezione della lama
9. Guida parallela
10. Impugnatura di regolazione e di bloccaggio della guida parallela
11. Manopola di salita e discesa



Fig.1

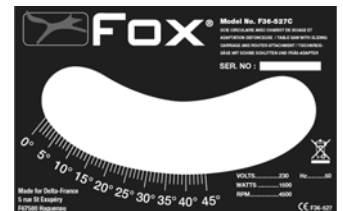

ASSEMBLAGGIO DELLA BASE

ATTENZIONE: SCOLLEGATE SEMPRE LA SEGA DALLA PRESA DELLA CORRENTE PRIMA DI QUALSIASI LAVORO DI MANUTENZIONE O DI MONTAGGIO SULLA VOSTRA SEGA CIRCOLARE.

DURANTE IL MONTAGGIO DELLA BASE, VI CONSIGLIAMO DI STRINGERE LE VITI SOLO PER METÀ FINO ALL'ASSEMBLAGGIO DEFINITIVO DELLA STESSA.

- Utilizzate 4 bulloni e dadi (S) per fissare il supporto mediano (Fig. K) marcato D tra i due piedi della sega marcati A (Fig. H).
- Fissate un secondo supporto D (Fig. K) al secondo paio di piedi della sega (H).
- Utilizzate 8 bulloni e dadi (S) per fissare e mantenere i due ultimi supporti (K) ai piedi della sega marcati A (Fig. H).
- Utilizzate 4 bulloni e dadi (S) per attaccare ogni traversa lunga superiore marcata B (Fig. J) sulla parte alta della base.
- Per il fissaggio dei supporti superiori corti (I), utilizzate nuovamente 4 bulloni e dadi (S) e procedete nella stessa maniera utilizzata per il pezzo precedente.
- Stringete tutti i bulloni e posizionate la base sui suoi 4 piedi.



MONTAGGIO DELLE RUOTE SULLA BASE



1. Fissate i supporti di bloccaggio delle ruote (O) sui montanti del basamento (H) utilizzando le viti M6x16 mm con le rondelle e i dadi.
2. Attaccate le ruote all'asse (M) poi montate l'asse tra i supporti di bloccaggio delle ruote (O).
3. Aggiungete un anello elastico (U) ad ogni estremità dell'asse, in modo da mantenere le ruote nella loro sede.

MONTAGGIO DEL PIANO DI LAVORO DELLA SEGA SULLA BASE

1. Assicuratevi che la lama sia completamente rientrata nel piano.
2. Posizionate il piano della sega sul basamento.
3. Allineate i fori del basamento con i fori corrispondenti situati sulla base della sega circolare.
4. Fissate la sega circolare al basamento utilizzando 4 viti M6x16 mm con le rondelle e i dadi (T).
5. Stringete completamente.



MONTAGGIO DELL'ESTENSIONE POSTERIORE DEL PIANO DI LAVORO

1. Utilizzate le 3 viti M5 x 16 mm, ognuna con una rondella e una rondella freno (Z) per fissare l'estensione (F) al piano di lavoro del banco sega.
2. Utilizzate le due viti M5 x 20 mm con le rondelle per fissare i pezzi di appoggio (L) sul telaio del banco sega.
3. Utilizzate le due viti M5 x 20 mm con le rondelle e i dadi per fissare i pezzi di appoggio sull'estensione posteriore (F).

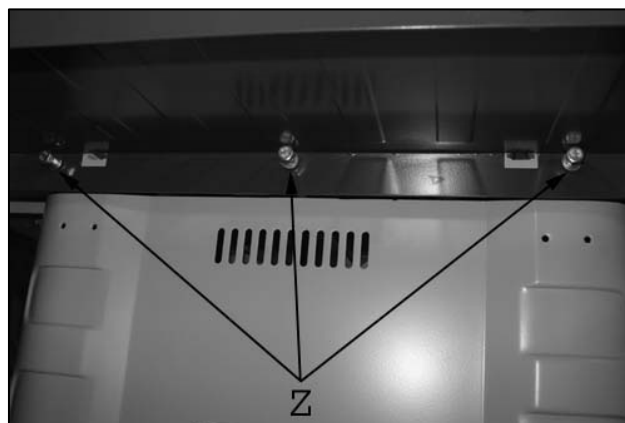
**MONTAGGIO DEI SUPPORTI DELLO SPINGIPEZZO**

Per montare i supporti dello spingipezzo, osservate le seguenti foto.



1



2



3

MONTAGGIO DELL'ESTENSIONE LATERALE

1. Fate scivolare le barre dell'estensione laterale (G) sul piano del banco sega.

N.B.:

2. Per evitare che l'estensione esca dal piano, avvitate le viti a testa esagonale sulle barre di guida con una chiave Allen.

Avvitate le due viti zigrinate per bloccare l'estensione laterale.



MONTAGGIO DEL CARRELLO

Questo banco sega è dotato di un carrello che permette di bloccare i pezzi da lavorare durante la tranciatura.

1. Questo carrello deve essere montato sulla sinistra della macchina. Per fissarlo, utilizzare le viti a testa esagonale (A) e le rondelle (B).
2. Utilizzate una chiave piana (C) di 14 mm per avvitare queste due viti.
3. Prima di bloccare le viti, assicuratevi che il carrello sia situato a 1 mm al di sopra del piano di lavoro. Questa posizione evita che il pezzo da lavorare sfreghi contro il piano durante lo spostamento.
4. Controllate che il carrello sia in posizione orizzontale, poi stringete le viti.

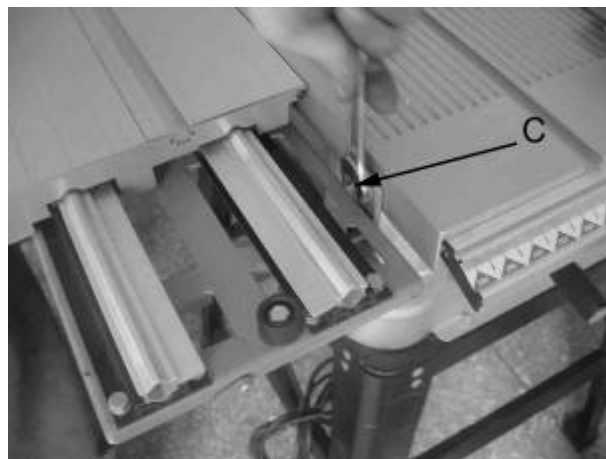
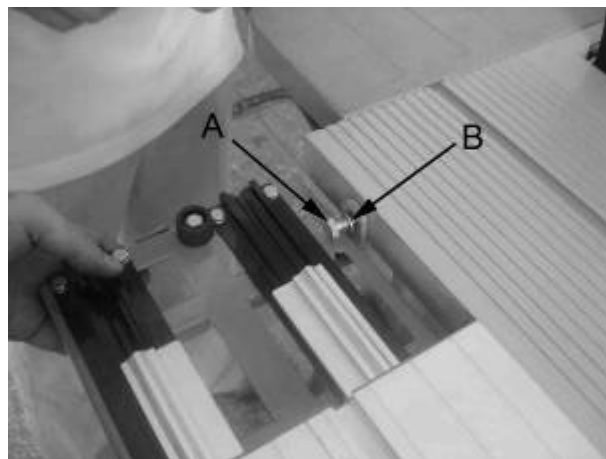

MONTAGGIO DEI VOLANTINI DI SALITA E DISCESA DELLA LAMA E DI INCLINAZIONE DELLA LAMA

1. Montate il volantino sull'asse nella parte anteriore della macchina. Montate la rondella di arresto e il dado cieco. Stringete il dado di arresto della manopola.
2. Montate il volantino di inclinazione. Montate la rondella di arresto e il dado cieco. Stringete il dado di bloccaggio della manopola. Capovolgete il banco sega in modo che si trovi in posizione di lavoro.



MONTAGGIO DELLA LAMA



AVVERTENZA: Spegnete l'interruttore e scollegate la sega dalla corrente, togliendo la spina del cavo dalla presa di corrente prima di qualsiasi regolazione, riparazione, manutenzione o sostituzione della lama.

1. Svitare la vite che fissa la protezione al coltello divisore e togliete l'inserto della tavola svitando le 8 viti a testa piana Philips (Fig. 9).
5. Dopo aver sbloccato il volantino di salita della lama, ruotatela in senso antiorario per spostare l'asse della lama nella posizione più alta. Togliete il dado di fissaggio della lama (A) e la flangia esterna (B). Successivamente montate la lama (i denti devono essere orientati verso il fronte). Fissate la lama con la flangia e il dado.
6. Controllate che la lama sia perfettamente fissata, che il coltello divisore sia allineato e alla giusta distanza dalla lama (vedi regolazione del coltello), poi rimontate l'inserto della tavola.
7. Rimontate la protezione della lama: posizionate la protezione sulla parte alta del coltello divisore in modo che il foro della protezione sia perfettamente allineato con quello del coltello divisore e fissatela con la vite e il dado.
8. Fare girare la lama a mano per verificare che non ci siano interferenze.
9. Collegare la macchina e avviarla un istante senza utilizzarla direttamente con il materiale da tagliare, per verificare che non ci sia nessun problema.

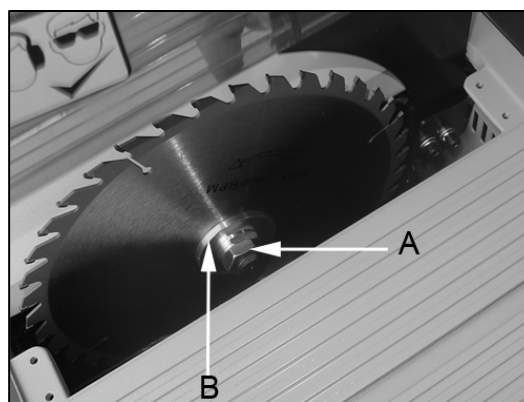

PERICOLO :
SOSTITUIRE SEMPRE L'INSERTO DEL PIANO SE É DANNEGGIATO O TAGLIATO

MONTAGGIO DEL COLTELLO DIVISORE



AVVERTENZA: Spegnete l'interruttore e scollegate la sega dalla corrente, togliendo la spina del cavo dalla presa di corrente prima di qualsiasi regolazione, riparazione, manutenzione o sostituzione della lama.

1. Svitare parzialmente le 2 viti a testa esagonale situate sul supporto posteriore del coltello divisorio.
2. Inserire il coltello divisore tra le due placche del metallo, in modo che le due viti a testa esagonale passino nelle due fessure del coltello divisore. Non stringetele completamente per il momento.
3. Regolate il coltello in modo che ci sia uno spazio tra 2 e 5 mm tra la lama e il coltello divisore e controllate anche l'allineamento del coltello divisore con la lama tramite un righello.
4. Stringete le viti esagonali. Successivamente controllate di nuovo che la lama sia perfettamente fissata e rimontate l'inserito del piano di lavoro.
5. Successivamente montate la protezione della lama come illustrato nella Figura. Posizionate la protezione sulla parte alta del coltello divisore in modo che il foro della protezione sia perfettamente allineato con quello del coltello divisore. Introducete la vite e stringete il dado di arresto.

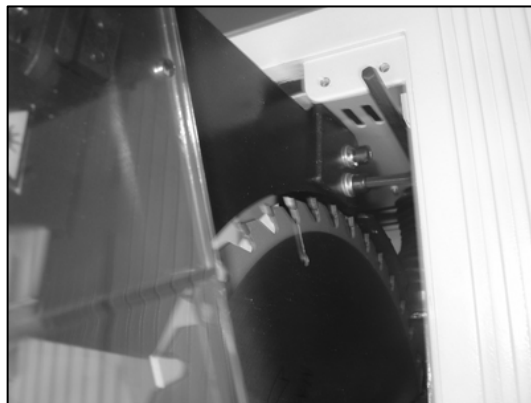

PERICOLO: LA PROTEZIONE DELLA LAMA DEVE ESSERE SEMPRE POSIZIONATA DURANTE TUTTE LE LAVORAZIONI DI TAGLIO PER EVITARE QUALSIASI RISCHIO DI CONTATTO CON LA LAMA.
SI SOLLEVA AUTOMATICAMENTE AL MOMENTO DEL PASSAGGIO DEL PEZZO DI LEGNO SULLA LAMA.

MONTAGGIO DELLA GUIDA PARALLELA

Il profilato della guida parallela può essere montato in due modi. Per montarlo, allentate le due viti di supporto della guida, poi fate scorrere il profilato e stringete le viti.

Per bloccare la guida parallela, azionate la manopola di bloccaggio verso il basso. Assicuratevi sempre che la guida parallela sia perfettamente bloccata prima di iniziare a lavorare.

Per togliere la guida parallela, rialzate la manopola verso l'alto.



FISSAGGIO AL SUOLO

Il fissaggio al suolo può essere fatto utilizzando 4 tasselli per cemento.

Si fanno 4 fori nel cemento in corrispondenza dei 4 fori presenti nei piedi del basamento e con 4 tasselli si fissa la macchina.

AVVIO DEL BANCO SEGA



PERICOLO: PRIMA DI AVVIARE LA MACCHINA ASSICURATEVI CHE NON CI SIA NESSUN OGGETTO SUL PIANO DI LAVORO, CHE IL COLTELLO DIVISORE SIA BEN POSIZIONATO E CHE LA PROTEZIONE DELLA LAMA SIA MONTATA, INTEGRA E PERFETTAMENTE FUNZIONANTE.

Premete il pulsante ON (verde) per avviare la macchina
Premete il pulsante OFF (rosso) per arrestare la macchina.

L'interruttore utilizzato su questo utensile è del tipo a "minima tensione" ed impedisce il riavviamento automatico della sega in caso di ripristino dell'energia elettrica dopo un'interruzione; quindi quando si verificano interruzioni di energia elettrica la sega si ferma e per farla ripartire si deve premere nuovamente il pulsante verde.



INTERRUTTORE DI PROTEZIONE

Questa macchina è dotata di un interruttore termico di protezione che interviene fermando la sega in caso di sovraccarico, per evitare di bruciare il motore ed è posizionato a lato dell'interruttore.

Quando interviene fa scattare l'interruttore e ferma la sega. A questo punto si deve lasciare raffreddare la macchina qualche minuto, poi premere il pulsante di ripristino manuale e successivamente il tasto verde dell'interruttore per fare ripartire la lama. Se non parte aspettare ancora qualche altro minuto e riprovare.

Se la macchina continua a non avviarsi, scollegatela dalla presa di corrente e controllate il cavo elettrico e i collegamenti.

Le cause di interventi frequenti dell'interruttore di protezione sono da ricercare in un utilizzo troppo pesante della macchina, che si verificano quando si vuol utilizzare un avanzamento troppo elevato o quando si usano lame di scarsa qualità o senza affilatura.

FRENATURA DELLA LAMA

Questo utensile è dotato di un freno elettrico che ferma la lama in meno di 10 secondi dal momento in cui si preme il tasto arresto.

Controllare periodicamente l'efficienza della frenatura; se non funzionante portarla in un centro assistenza.

POMELLO DI BLOCCAGGIO DEL VOLANTINO DI SALITA E DI DISCESA DELLA LAMA

Questo dispositivo permette di bloccare il volantino di discesa e di salita della lama.

Per allentare il pomello, ruotatelo in senso antiorario. Per le operazioni di inclinazione o di regolazione della lama, allentate questo pomello. Al contrario, prima di ogni operazione di taglio, assicuratevi che il pomello e il volantino di discesa e di salita della lama siano perfettamente bloccati.

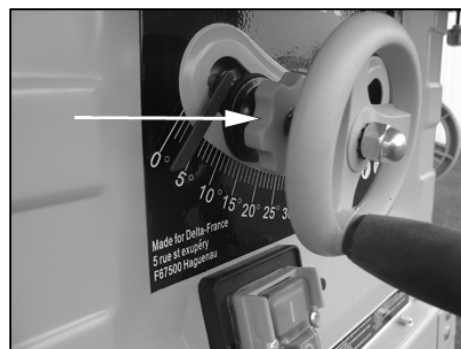

VOLANTINO DI DISCESA E DI SALITA DELLA LAMA

Questo volantino serve a far salire e scendere la lama. Allentate il pomello, ruotate il volantino in senso orario per far scendere la lama e in senso antiorario per farla salire e quindi riboccare il pomello.



VOLANTINO DI INCLINAZIONE DELLA LAMA

Questo volantino serve a far inclinare la lama (Fig. 21). Ruotatelo in senso orario per inclinare la lama verso sinistra. Ruotatelo in senso antiorario per riportare la lama in posizione a 90°. Assicuratevi di aver allentato il pomello situato all'altezza del volantino di salita e discesa della lama prima di inclinare la lama e assicuratevi di averlo bloccato una volta definita la posizione.



REGOLAZIONE DEL PUNTATORE LASER

1. Al fine di regolare il raggio del laser, prendete prima di tutto un pezzo di legno rettangolare di circa 100 mm di larghezza e 300 mm di lunghezza. Tracciate una linea parallela su un lato del pezzo di legno a circa 10 mm dal bordo.
2. Posizionate il goniometro su 0°. Poi appoggiate il pezzo di legno al goniometro.
3. Mantenendo il pezzo perpendicolare alla lama grazie al goniometro, spostatelo in modo che i denti della lama tocchino il tratteggio.
4. Avviate il laser.
5. Svitare leggermente le due viti per regolare il laser. Potete regolare il laser anche allentando la vite indicata dalla freccia situata sulla scatola del laser (vedere sotto).
6. Ruotate e muovete il corpo del laser in modo che il tratto del laser si sovrapponga al tratto di taglio sul pezzo.

N.B.: Potete regolare il laser o sul tratto di taglio o sul centro della lama a seconda della visualizzazione che desiderate durante l'utilizzo.

10. Stringete le viti di regolazione del laser.
11. Controllate la regolazione del laser e regolatelo nuovamente se necessario.

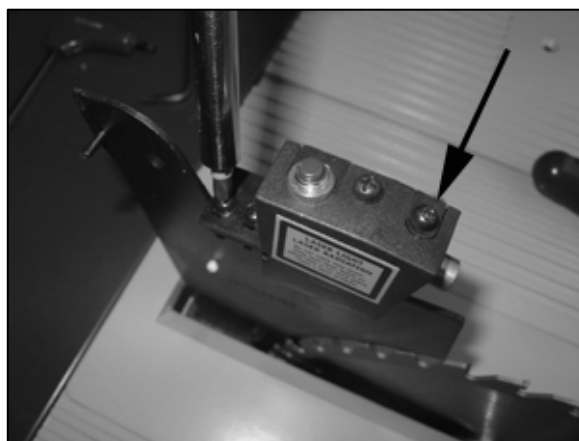
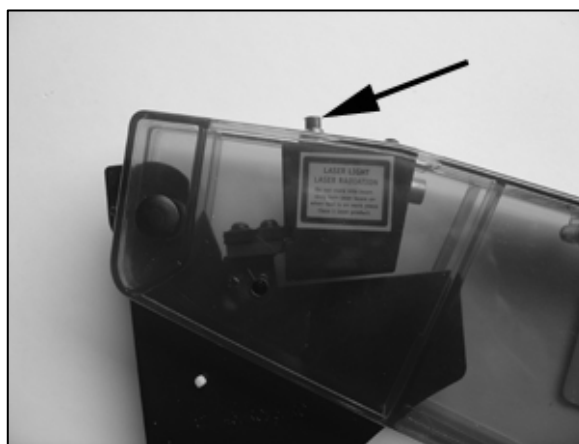

GONIOMETRO

Il goniometro in dotazione con la macchina si blocca nel carrello all'angolo desiderato azionando la manopola (D). Stringendo la manopola (D) in senso orario, la guida si blocca nel binario nella posizione desiderata. I due pomelli zigrinati (E) permettono di far scivolare la guida di appoggio in alluminio.

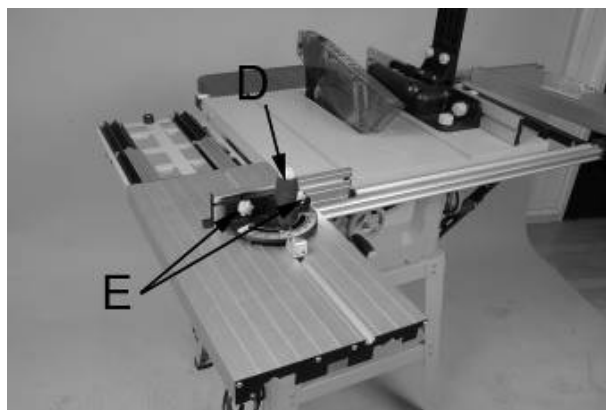

TAGLIO TRASVERSALE

Tagliare trasversalmente consiste nel tagliare perpendicolarmente al senso delle fibre del legno. Per il taglio trasversale, utilizzate il goniometro a 0°. Prima di utilizzare il goniometro, assicuratevi che sia bloccato sull'angolo desiderato.

TAGLIO INCLINATO TRASVERSALE

Per i tagli inclinati, regolate l'angolo di taglio del goniometro allentandone e stringendone la vite, e addossatevi il pezzo di legno da lavorare. Utilizzate il goniometro sul lato nel quale non rischia di interferire con la protezione della lama.

TAGLIO OBLIQUO

Il taglio obliquo è come un taglio trasversale ma con la lama inclinata ad un certo grado. Regolate la lama sull'angolo desiderato. Utilizzate il goniometro in una delle scanalature in modo che esso non interferisca con la protezione della lama.

TAGLIO COMPOSTO

Il taglio composto è la combinazione di un taglio inclinato ed obliquo. Il taglio viene realizzato ad un angolo diverso da 90° sia rispetto alla superficie di riferimento del piano di lavoro che rispetto alla lunghezza del pezzo.

UTILIZZO DELLA GUIDA PARALLELA

Il lavoro di rifilatura consiste nel tagliare il legno nel senso delle fibre.

La guida parallela deve essere utilizzata per tutte le lavorazioni di rifilatura. Non rifilate mai un pezzo di legno senza che la guida parallela sia perfettamente bloccata in posizione sul piano di lavoro. La guida parallela può essere posizionata su entrambi i lati del piano di lavoro.

Tutti i tagli di rifilatura con lama inclinata o no devono essere effettuati utilizzando la guida parallela.

Posizionate la guida parallela sulla larghezza di taglio desiderata e stringete la manopola di bloccaggio. Prima di iniziare a rifilare controllate che la guida sia parallela alla lama e che il coltello divisore sia perfettamente allineato con la lama.

Per la rifilatura dei pezzi grandi o dei pannelli utilizzate sempre dei carrelli per sostenere i pezzi di legno. Esercitate una leggera pressione e utilizzate sempre lo spingipezzo fino a che il pezzo non sia perfettamente tagliato.

UTILIZZO DELLO SPINGIPEZZO

È necessario utilizzare sempre uno spingipezzo se le vostre mani si trovano a meno di 125 mm dalla lama. Lo spingipezzo è un attrezzo di sicurezza che vi permette di mantenere sempre le vostre mani e dita lontane dalla lama. Impugnando lo spingipezzo e appoggiando la sua scanalatura sullo spigolo del pezzo da lavorare, è possibile spingere il pezzo da tagliare contro la lama, mantenendo le mani lontane dalla zona pericolosa della lama. La realizzazione di uno spingipezzo con un pezzo di legno è semplice; l'importante è che il suo spessore sia inferiore alla larghezza del pezzo da tagliare e che sia lungo almeno come quello dato in dotazione.

RIFILATURA INCLINATA

Per rifilare degli spessori di larghezza inferiore o uguale a 150 mm, utilizzate la guida parallela solo a destra della lama e utilizzate lo spingipezzo per spingere il pezzo fino a che questo non sia completamente tagliato.

ASPIRAZIONE DELLE POLVERI

Collegare l'aspiratore sull'uscita posteriore della macchina. Un dispositivo di estrazione appropriato o un aspiratore esterno possono essere collegati alla macchina; nella parte posteriore del basamento c'è l'attacco per il tubo di aspirazione.

Collegare sempre il banco sega ad un sistema di estrazione esterno, perché le polveri di molti tipi di legni possono essere dannose per la salute dell'operatore.

L'efficacia di aspirazione misurata è del 45% nei test realizzati secondo le norme EN61029-2-1;2002.

Si raccomanda di usare sempre un aspiratore per l'eliminazione delle polveri durante il lavoro e anche di procedere alla fine di un lavoro o in maniera sistematica ad un'accurata pulizia per eliminare tutta la polvere che si accumula all'interno.



MANUTENZIONE



AVVERTENZA: Spegnete l'interruttore e scollegate la sega dalla corrente, togliendo la spina del cavo dalla presa di corrente prima di qualsiasi regolazione, riparazione, manutenzione o sostituzione della lama.

Qualsiasi danneggiamento delle protezioni, o anomalia riscontrata nel funzionamento o nel corso del controllo della sega deve essere riparato immediatamente da personale qualificato per quel tipo di intervento.

Prima di ogni utilizzo verificate che le protezioni e le sicurezze siano perfettamente efficienti e al termine del lavoro fare una pulizia generale della macchina, eliminando polvere e segatura.

Nel caso di un uso intensivo del banco sega, le periodicità delle verifiche potrebbero essere :

1. Quotidianamente

Aspirare la segatura che potrebbe accumularsi all'interno della macchina e pulire le aperture di ventilazione del motore.

Mantenere la protezione della lama sempre perfettamente scorrevole.

2. Settimanalmente

Mantenere scorrevole la salita-discesa e l'inclinazione da 0 a 45° del gruppo lama.

3. Mensilmente

Verificare il tempo di fermata della lama; se superiore a 10 secondi portare ad un centro assistenza.

Verificare la rumorosità del motore e il consumo delle spazzole. (Fig.30)

Verificare l'integrità del cavo di alimentazione.

Verificare il gioco degli ingranaggi e, se riscontrato eccessivo, farli sostituire da un centro assistenza.

CONTROLLO E SOSTITUZIONE DELLE SPAZZOLE DEL MOTORE

1. Scollegate la macchina dalla presa di corrente.
2. Capovolgete la macchina su un pezzo di cartone.
3. Togliete la piastra inferiore svitando le 4 viti.
4. Svitare i coperchi delle spazzole del motore con un cacciavite adeguato. Uno dei carboni si trova sul lato opposto del motore.
5. Estraiete i carboni usurati. Ogni carbone deve avere una lunghezza minima di 6 mm.
6. Inserire i nuovi carboni nel porta-carbone. Le due linguette della parte metallica superiore del carbone devono essere posizionate nella guida del porta-carbone.
7. Riavvitare i coperchi dei carboni.
8. Controllate il corretto funzionamento del motore.

SOSTITUZIONE DELLE PILE DEL LASER

1. Scollegate la macchina dalla presa di corrente.
2. Togliete la protezione della lama svitando il dado di arresto a gambo quadrato. Potete anche togliere la protezione della lama dal coltello divisore.
3. Levate le viti di apertura della scatola per accedere alle pile come illustrato nella Figure a lato. Successivamente aprite la scatola.
4. Potete quindi localizzare le due pile a pastiglia (di tipo AG-13), indicate dalle frecce sotto. Toglietele tirandole verso di voi, poi sostituitele rispettandone la polarità. Infine, richiudete la scatola, riavvitare le viti e controllate che il laser funzioni.

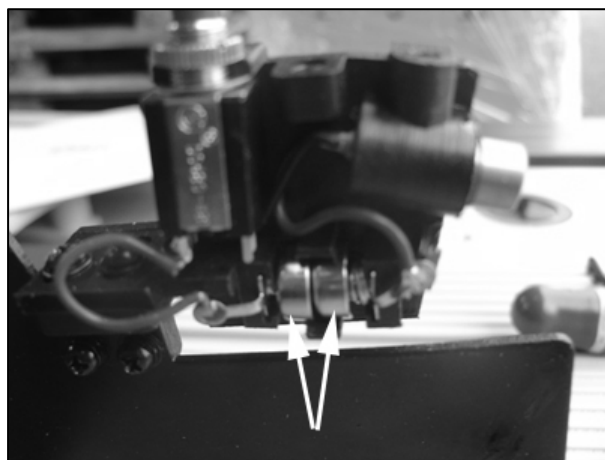
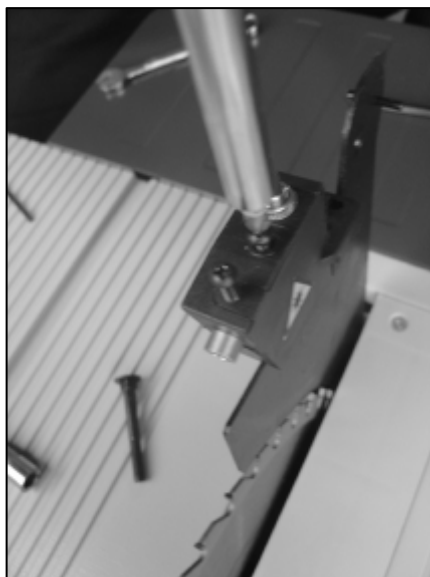
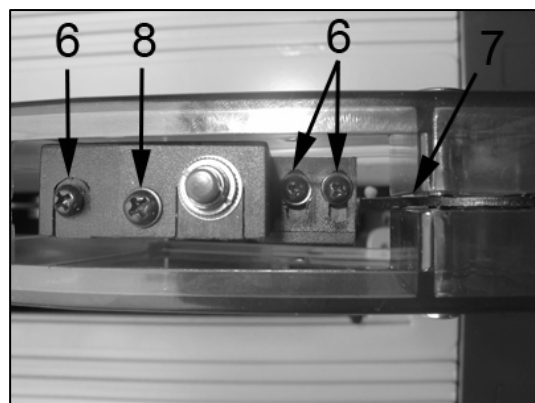

UTILIZZO DELLA FRESATRICE

Questo modello di banco sega è dotato sull'estensione del piano di lavoro di un foro per poter fissare, nella parte inferiore, una fresatrice elettrica (non fornita) e in questo modo trasformare il banco sega in una macchina multifunzione, aggiungendo la funzione toupie (grazie alla fresatrice). La vostra macchina diventa dunque polivalente e potrete continuare ad utilizzare la vostra fresatrice e le vostre frese abituali, senza dover comprare dei nuovi accessori.

Per far questo, sarà sufficiente adattare il kit di accessori (opzionale) per trasformare il piano del vostro banco sega in un piano per fresatrice molto pratico.

Per la vostra sicurezza abbiamo aggiunto un interruttore di sicurezza sul supporto del piano di lavoro.



- Dovete collegare il vostro banco sega e la vostra fresatrice su queste prese di sicurezza. L'interruttore a pulsante oscillante permette di selezionare l'utensile che volete utilizzare scegliendo la posizione **I** o **II** corrispondente a uno o all'altro utensile: la posizione **I** corrisponde al banco sega, la posizione **II** corrisponde alla fresatrice.

Questo interruttore a pulsante oscillante non permette in nessun caso l'avvio accidentale e il funzionamento dei due utensili, lama e fresa, allo stesso tempo; ciò comporterebbe infatti un potenziale rischio di incidente.

- Potete trovare dietro alla scatola due prese: la presa di destra corrisponde al collegamento del banco sega, mentre quella di sinistra al collegamento della fresatrice.
- Posizionando l'interruttore a pulsante oscillante sulla posizione fresatrice, si rende operativo l'interruttore a minima tensione (con coperchio giallo e fungo rosso) situato sul fronte della scatola. Per dare tensione alla presa alla quale collegare la fresatrice alzate il coperchio giallo e premete il pulsante verde dell'interruttore; per togliere corrente premete il pulsante rosso.
- Questo interruttore a minima tensione impedisce l'avvio accidentale in caso di interruzione di corrente. Per poter accendere e spegnere la fresatrice con questo interruttore, dovete mettere in posizione di avvio l'interruttore delle fresatrice.
- Utilizzate due viti e dadi per fissare la scatola delle prese di sicurezza (Figure sotto). Il cavo del banco sega va collegato nella presa marcata **A** e la vostra fresatrice su quella marcata **B**. In questo modo la presa **A** è collegata alla posizione **I** e la **B** alla posizione **II** dell'interruttore di sicurezza.

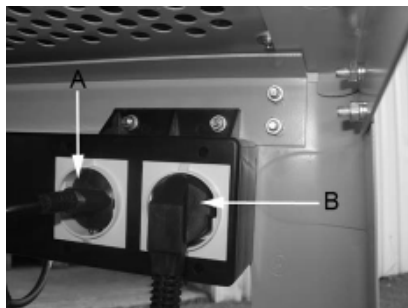

Per poter montare la fresatrice, dovete utilizzare la piastra di fissaggio della fresatrice (immagine a lato). Su questa piastra forate e fissate la base della vostra fresatrice, dopo aver controllato l'ingombro della fresatrice sotto il piano di lavoro. Ogni fresatrice, tenuto conto della particolarità del supporto della fresatrice, necessita di una foratura diversa della piastra di fissaggio.

Dopo aver fissato il vostro utensile sulla piastra, fissate l'intero gruppo sotto il piano di lavoro del banco sega con le viti.

Una volta terminato l'utilizzo della funzione fresatrice, abbiate cura di smontare l'insieme degli accessori e rimontare l'utensile in funzione banco sega come indicato precedentemente.

L'aggiunta di altri materiali e utensili elettrici su questo banco sega è di vostra responsabilità. Dovete prendere tutte le precauzioni possibili per eliminare i possibili rischi durante il lavoro e, successivamente, togliere sempre l'utensile insieme a tutti gli accessori prima di passare nuovamente alla modalità banco sega. Delta France non potrà essere considerata responsabile in caso di avarie, danni e incidenti che capitino all'attrezzo o a persone durante l'utilizzo di utensili elettrici portabili (non forniti) montati su questo banco sega (es. fresatrice, seghetti alternati, ecc.).

Per questioni di sicurezza, questa opzione è dotata di interruttore di sicurezza sul quale è obbligatorio collegare la vostra segatrice circolare e l'eventuale fresatrice elettrica portatile.

Questo interruttore di sicurezza impedisce l'avvio simultaneo delle due funzioni. È un interruttore a leva che permette di alimentare o la segatrice circolare o la fresatrice, ma in nessun caso le due funzioni simultaneamente.

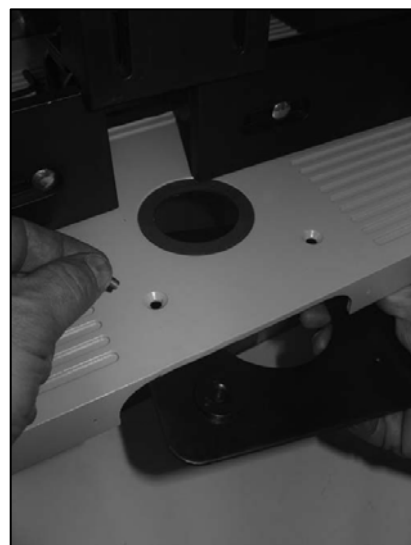
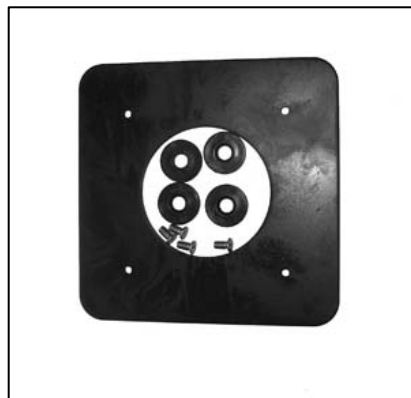

MONTAGGIO DELLA FRESATRICE

La guida della fresatrice è composta di un assemblaggio di pezzi plastici che permettono di guidare il pezzo di legno contro l'utensile.



Figura 1



Figura 2

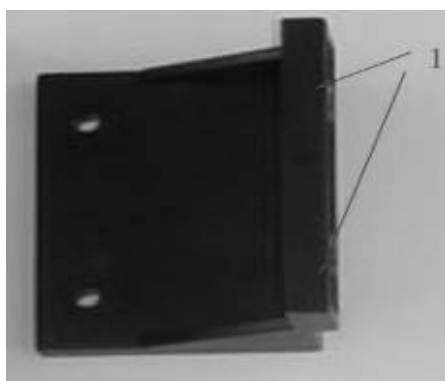

Figura 3

1. Prima di tutto fissate i due pezzi in plastica indicati nelle Figure 1 e 2 tramite due bulloni a testa tonda e gambo quadrato da 30 mm e 2 pomelli zigrinati. Nella Figure 1, il numero 1 indica i fori da utilizzare solamente nella fase finale. Questi due pezzi servono da morsa verticale per il pezzo da lavorare.

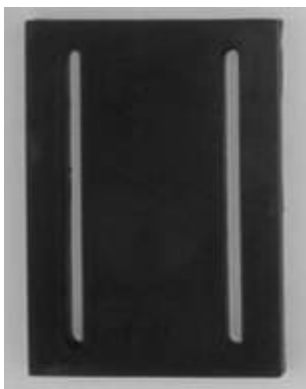
2. In seguito, posizionate la morsa orizzontale o pezzo lungo in plastica nel buco del pezzo in metallo (Fig. 4); a questo scopo, avrete bisogno di 2 bulloni a testa tonda e gambo quadrato da 30 mm e 2 pomelli zigrinati. Dopo questa fase otterrete il montaggio indicato nella Fig. 6.

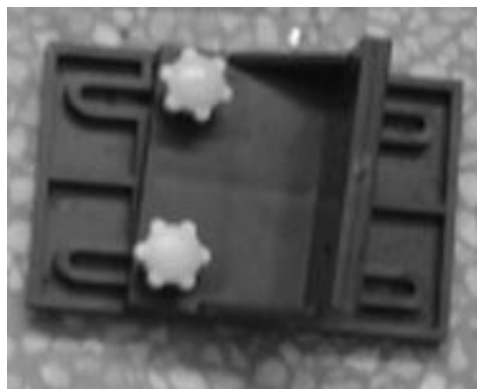

Figura 4



Figura 5

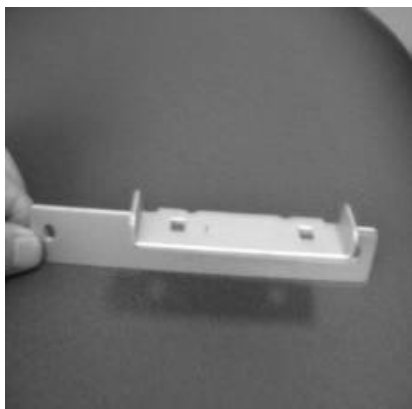

Figura 6

3. Posizionate le due guide d'appoggio da 27 cm di lunghezza sulla guida principale tramite 4 bulloni a testa tonda e gambo quadrato da mm e 4 pomelli zigrinati (Fig. 8). Il particolare 2 permette l'avanzamento della guida di appoggio in uscita e necessita l'utilizzo di un bullone a testa tonda e gambo quadrato da 20 mm e di un pomello zigrinato al fine di poter montare la parte quadrata e la parte principale insieme. Il fissaggio del gruppo della guida è realizzabile utilizzando un bullone a testa tonda e gambo quadrato da 40 mm e un pomello zigrinato per il particolare 4; poi un bullone a testa tonda e gambo quadrato da 20 mm e un pomello zigrinato per il particolare 3 (Fig. 7).



Figura 7

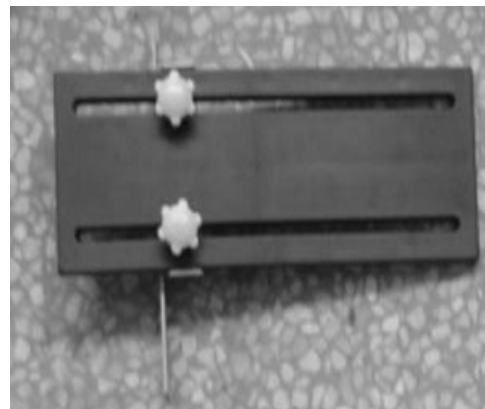

Figura 8

4. Dopo aver compiuto le fasi precedenti, i particolari si presenteranno come nell'immagine 9 sotto riportata

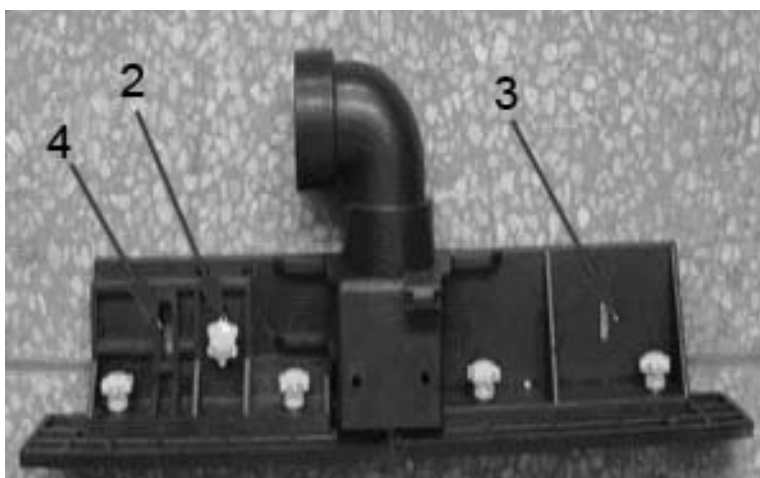

Figura 9

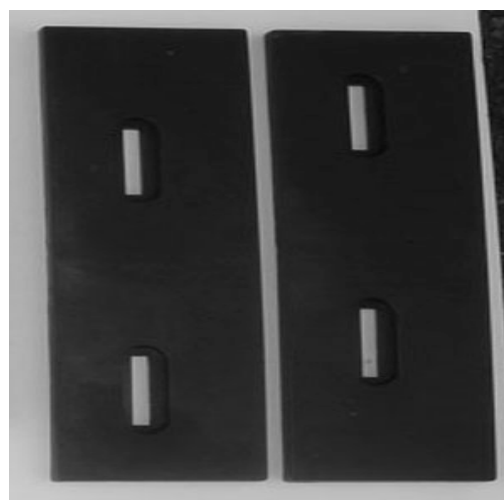
5. Fissate in seguito la morsa orizzontale sul piano della segatrice. Le frecce indicano le posizioni in cui dovete fissare il pezzo in metallo e il pezzo lungo in plastica sul piano della segatrice tramite 2 bulloni M5. Per finire, utilizzate 2 bulloni M5 a testa esagonale da 10 mm e due dadi da 10 mm in modo da fissare la parte rappresentata nella Fig. 3 alla parte principale grazie ai due fori marcati con il numero 1 (Fig.1). La parte principale del montaggio è così terminata. Potete quindi controllare che tutte le parti siano adeguatamente assemblate in modo da assicurarvi un adeguato grado di sicurezza mentre utilizzate la macchina.

Il montaggio della fresatrice sotto il piano della segatrice deve essere effettuato tramite la piastra (vedere paragrafo precedente intitolato "Utilizzo dell'estensione per fresatrice". Ogni fresatrice, tenuto conto della particolarità del supporto per la fresatrice, necessita di una foratura diversa della piastra di fissaggio.

È indispensabile che la fresatrice sia perfettamente fissata al piano della sega circolare con le viti e i bulloni adeguati.

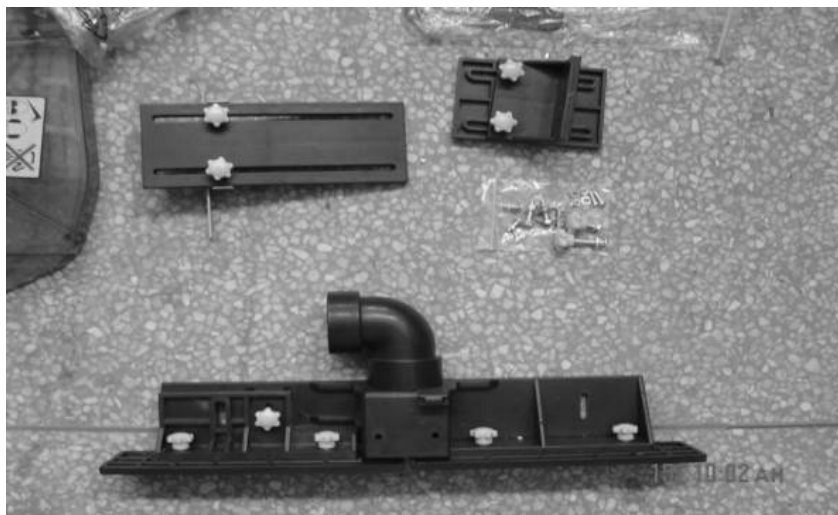
In caso di dubbio, contattate il vostro rivenditore o il servizio post-vendita.

Allacciamenti elettrici:

La vostra macchina è dotata di un kit di collegamento composto da un alimentatore a due prese e un interruttore-invertitore.

Questo alimentatore deve essere fissato al basamento della macchina e la vostra segatrice circolare e la vostra fresatrice devono **NECESSARIAMENTE** essere connesse correttamente a questo alimentatore.

Premendo sul pulsante a leva dell'interruttore-invertitore, alimenterete o la presa di corrente della fresatrice o la presa di corrente della vostra segatrice. Questo collegamento impedisce l'avvio accidentale delle due funzioni allo stesso tempo.



NEL CASO DELL'UTILIZZO DELLA FUNZIONE FRESATRICE, È RIGOROSAMENTE VIETATO IL COLLEGAMENTO DIRETTO DI UNA DELLE MACCHINE SU UNA PRESA DI CORRENTE SENZA PASSARE PER L'INVERTITORE DI ALIMENTAZIONE.



Figura 10

ANOMALIE DI FUNZIONAMENTO

INCONVENIENTE	POSSIBILI CAUSE
La sega non parte:	Mancanza di corrente nella presa in cui è inserito il cavo di alimentazione Cavo di alimentazione difettoso Motore in avaria o spazzole da sostituire
Vibrazioni sulla macchina:	Pomello di fissaggio dell'inclinazione non bloccato Lama fissata male
Il legno si annerisce durante il taglio:	Utensile non adeguatamente affilato Utensile montato al contrario
Usura rapida degli utensili:	Utensile non adeguatamente affilato Legno sporco (cemento, sabbia, ecc.)
Funzionamento anomalo del motore:	(Riscaldamento eccessivo, scintillio alle spazzole esagerato con accentuazione del rumore) Possibile avaria del motore; fare controllare da un elettricista Spazzole del motore da sostituire
La lama in lavoro si ferma:	Sovraccarico (avanzamento troppo forte, utensile non affilato)
Il legno è respinto dalla lama:	Mancanza di parallelismo della guida Cattivo allineamento del coltello divisore
Eventualmente:	Rumore a livello dei cuscinetti: far sostituire i cuscinetti a sfera Verificare il gioco degli ingranaggi ed eventualmente farli sostituire da un centro assistenza.

ASSISTENZA

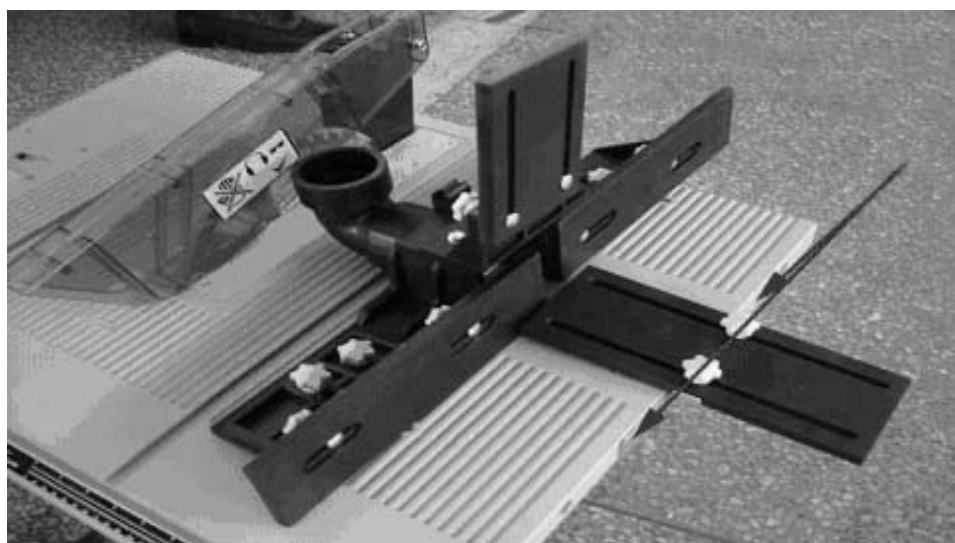
Tutti gli utensili e accessori Fox sono costruiti e controllati utilizzando le più moderne e sicure tecniche produttive. Se nonostante queste attenzioni un utensile dovesse guastarsi la riparazione deve essere fatta da un centro riparazioni autorizzato.

L'elenco dei centri assistenza è reperibile presso i vari punti vendita o telefonando a 051/6946469 o inviando una richiesta all'indirizzo di posta elettronica info@fox-machines.com

INDEX

SAFETY INSTRUCTIONS	37
PERSONNEL AUTHORIZED TO USE THE MACHINE	37
GENERAL SAFETY INSTRUCTIONS.....	38
SPECIFIC SAFETY INSTRUCTIONS FOR CIRCULAR SAWS.....	39
SAFETY INSTRUCTIONS FOR THE LASER POINTING DEVICE.....	40
ENVIRONEMENT PROTECTION	40
INFORMATION FOR USERS.....	40
SYMBOLS.....	41
ELECTRICAL CONNECTIONS	42
ELECTRICAL CONNECTIONS	42
EARTHING INSTRUCTIONS	42
EXTENSION LEADS	43
RECOMMENDED USE	43
USE LIMITS.....	43
TECHNICAL SPECIFICATIONS.....	44
NOISE CONDITIONS.....	44
REMOVAL OF PACKAGE.....	45
MACHINE DESCRIPTION	49
ASSEMBLY OF THE BASE	50
ASSEMBLY OF THE WHEELS TO THE BASE	51
ASSEMBLY OF THE WORKBENCH TO THE BASE	51
ASSEMBLY OF WORKBENCH'S BACK EXTENSION.....	52
ASSEMBLY OF THE PUSHER HANGER.....	52
ASSEMBLY OF SIDE EXTENSION	53
ASSEMBLY OF THE CARRIAGE	53
ASSEMBLY OF HEIGHT AND ANGLE ADJUST HANDWHEELS.....	54
ASSEMBLY OF THE BLADE	54
ASSEMBLY OF THE RIVING KNIFE	55
ASSEMBLY OF THE RIP FENCE	55
FIXING THE MACHINE TO THE GROUND.....	55
STARTING THE TABLE SAW.....	56
PROTECTIVE THERMAL CUT-OUT	56
SAW BLADE BRAKING	56
LOCK KNOB OF BLADE'S HEIGHT ADJUST HANDWHEEL.....	56
BLADE'S HEIGHT ADJUST HANDWHEEL.....	57
BLADE'S ANGLE ADJUST HANDWHEEL.....	57
LASER POINTING DEVICE ADJUSTMENT	57
GONIOMETER.....	58
CROSSCUT	58
ANGLE CROSSCUT	58
OBLIQUE CUT.....	58
COMPOSED CUT	58
USE OF THE RIP FENCE.....	58

USE OF THE PUSHER	59
ANGLE TRIMMING	59
DUST EXHAUSTION	59
MAINTENANCE	59
CHECK AND REPLACEMENT OF CARBON BRUSHES	60
REPLACEMENT OF THE BATTERIES OF THE POINTING DEVICE	60
USE OF THE MILLER	61
ASSEMBLY OF THE MILLER	62
Electrical connections:	65
MALFUNCTIONS	66
AFTER SALES SERVICE	66

SAFETY INSTRUCTIONS**CAUTION:**

BESIDES FOLLOWING THE INSTRUCTIONS MENTIONED IN THIS MANUAL, WHEN USING ELECTRIC EQUIPMENT YOU MUST ALWAYS OBSERVE ALL SAFETY PRECAUTIONS TO PREVENT RISK OF FIRE, ELECTRIC SHOCK AND PERSONAL INJURY.

Read this instruction manual before use and keep it carefully.

Working with an electric machine can be dangerous if you do not follow suitable safety measures. As for any electric machine with moving parts, the use of a tool entails some risks. If you use the machine as prescribed in this manual, you pay careful attention to the work you are doing, you observe the regulations and you use the suitable personal devices of protection, you can reduce the probability of risk. The possible remaining risks are related to:

1. direct or in direct contacts with electrical shock
2. injuries due to contact with moving parts
3. injuries due to contact with angular parts
4. injuries due to the ejection of tool parts or of the material you are processing
5. injuries due to noise
6. injuries due to inhalation of dangerous dust

The probability of risk can be reduced by the machine safety equipment of the machines, as for example the protections, the blade case, the clamping, the stoppage and the personal protection devices as protective goggles, the dust mask, ear plugs, protective shoes and gloves. However, even the best protection devices cannot protect you from the risks due to lack of good sense and attention. Have always good sense and observe the necessary precautions. Carry out only the works that you consider safe. **DO NOT FORGET:** everyone is responsible for his safety.

This tool has been designed for specific purposes. We recommend you not to modify it or use it for purposes different from the ones for which it has been manufactured. If you have any doubts regarding specific applications, do not use the machine before having contacted us and received our instructions.

READ AND KEEP THIS MANUAL**PERSONNEL AUTHORIZED TO USE THE MACHINE**

This machine has been designed and manufactured to be used by qualified personnel with adequate training, experience and skills. Below you will find a list of basic requirements:

Operators / Trainees / Apprentices:

- may be male or female
- must be aged 14 or over
- must have full use of both hands
- must have no physical or mental disabilities
- must know and fully understand the contents of the user manual.

GENERAL SAFETY INSTRUCTIONS

1. **Keep the work surface clean.** If the work area or surface is busy the probability of injuries is higher.
2. **Do not use** the machine in dangerous environment conditions. In order to prevent electric shock, **do not expose the machine** to rain and do not use it in a damp area. Keep the work area illuminated. **Do not use the machine** near gas or inflammable substances.
3. **Connect** the dust collection device. If the machine is provided with a dust collection device, make sure that this system is connected and correctly used.
4. **Keep** unknown persons and children away from the machine. All unknown persons and children must keep a safe distance from the work area.
5. **Protect yourself** from electric shock. Avoid any contact with earthing surfaces.
6. **Handle** the power supply cable with care. **Do not pull** the electric cable to disconnect it from the plug. Keep the electric cable away from heat, oil and sharp edges.
7. **Use** extension cables designed for outdoor use. When using the machine outdoors, use only extension cables suitable for outdoor use, having specific indications.
8. **Be vigilant.** Check carefully what you are doing, have good sense. Do not use the machine if you are tired.
9. **Do not use** the machine if you have taken medicines, alcohol, drugs.
10. **Avoid** accidental starts. Be sure that the switch is on the OFF position before inserting the plug into the socket.
11. **Wear appropriate clothing.** Do not wear loose-sleeved garments or pieces of jewellery which may get caught in the moving parts. For outdoor use we recommend non-slip shoes. Use headgear to cover hair if necessary.
12. **Use always personal protection devices:** wear protective goggles and masks in case dust or sawdust is produced. Wear ear muffs or plugs in noisy areas. Wear gloves when handling parts with sharp edges.
13. **Do not be off balance** over the machine. Always keep stand firmly.
14. **Ask** for advices to expert and qualified people if you are not familiar with using such a machine.
15. **Remove** the tools you do not use from the workbench. If you do not use the tools, you must arrange them in a dry area which is locked and away from the reach of children.
16. **Do not force** the machine. You can obtain better and safer results if you use the machine at the cutting pressure for which it has been designed.
17. **Use** the suitable tool. **Do not use** a small tool for an intensive job. For example, do not use a circular saw to cut branches or stumps.
18. **Block** the piece. If possible, use C-clamps or a holder to fix the piece. It is safer than using only your hands.
19. **Keep** the tools in perfect conditions. Keep the tools sharp and clean to obtain better and safer results. Follow the instructions to grease and change the accessories. Check regularly the electric cable and change it if it is damaged. Keep the handles and the handgrips dry, clean, unoiled and ungreased.
20. **Disconnect** the tool from electricity if you do not use it, before maintenance and change of the accessories or tools such as blades, drills, mills, etc.
21. **Remove** locking and adjustment wrenches from the workbench. Get used to check if the locking and adjustment wrenches have been removed before starting it.
22. **Check** the parts of the tool to verify that there are not any damages. Before using the machine, check if the safety devices or any other parts are damaged in order to be sure that it works properly and that it can accomplish the tasks for which it has been designed. Check that the moving parts are aligned, do not stop and are not broken. Check the assembly and any other condition that can influence the functioning of the machine. Any part or protection damaged must be repaired or changed from an authorised after sales centre. Do not use the machine if the switch does not work properly.
23. **Use** the machine, the tools and accessories in the way and for the purposes mentioned in this manual. Different uses and parts can cause possible risks for the operator.
24. **Get the machine repaired** by a qualified person. This electric tool is in compliance with local safety regulations. The machine must be repaired only by qualified people who use original spareparts, otherwise risks may arise for the operator.

SPECIFIC SAFETY INSTRUCTIONS FOR CIRCULAR SAWS

1. **DO NOT** start the saw until it is assembled and installed according to the instructions of this manual.
2. **ALWAYS USE** the protective cap, the riving knife and the clamping device in order to cut the piece completely. This means cutting the piece in all its depth.
3. **ALWAYS PRESS** the workpiece firmly against the oblique guide or on the rip fence.
4. **USE** always a clamping device in order to push the piece of wood through the blade and in particular to cut small pieces. To get further information on the clamping device, check the sections regarding longitudinal cutting in this manual.
5. **NEVER** work freehand. Always use the oblique guide or the rip fence to position and direct the piece you are cutting.
6. **ALWAYS KEEP A SAFE DISTANCE** from the blade track. **KEEP** the hands away from the blade's track.
7. **DO NEVER** keep your hands behind or over the blade and ensure that you and your hands are in a comfortable position.
8. **REMOVE** the rip fence during cross cutting.
9. **DO NOT USE** the rip fence for cross cutting.
10. **PUSH ALWAYS** the piece you have to cut through the saw blade or the tool.
11. **DO NOT TRY** to remove the saw blade before switching off the tool. Also if you want to stop cutting, put the switch on the OFF position and wait for the blade to stop rotating. You can perform tasks of any kind only if the blade is still and the machine is disconnected from the power supply.
12. **DO NOT** remove wood piles caught between the blade and the inlet if the blade is rotating. You can intervene after switching off the machine and having waited for the blade to stop rotating.
13. **LEAN** on a support the ends of big workpieces which come out sideways or behind the workbench.
14. **AVOID** workpieces hitting back in your direction by taking the following measures:
 - Always use a sharp and suitable saw blade;
 - Check the parallelism between the guide and the blade;
 - Always use the riving knife, the clamping device and the protective cap;
 - Never release the workpiece before it has been completely pushed through the saw;
 - Do not saw bent or deformed workpieces which do not have a straight side that allows a regular advancement along the guide.
15. **NEVER USE** thinners to clean the plastic pieces of the machine. Thinners can melt or damage the material. Only use a damp cloth for cleaning plastic workpieces.
16. **INSTALL** the saw **PERMANENTLY** on a plane surface before using it.
17. **DO NEVER CUT** any metals or materials that can produce dangerous dust.
18. **ALWAYS USE** the table saw in a well ventilated area. Often remove the sawdust. Remove carefully the sawdust that is inside the saw to avoid the risk of fire.
19. **DO NOT** use saw blades which are damaged or deformed or high speed blades in high alloy (as for example HSS).
20. **USE** only saw blades recommended by the manufacturer, in compliance with EN 847-1 standard.
21. **USE** only correct saw blades, which are suitable to the material to be cut and on which the marked speed is higher than the one of the machine. When changing the blade, check if external diameter and bore diameter are correct, that cutting width and the blade body are not thinner than the riving knife width. Transport the saw blade inside its case.
22. **CHANGE** the plastic table inlay which is located on the table around the blade when worn or damaged.
23. **USE** this table saw only to cut wood and similar materials.
24. **CHECK** often if the supply cable is damaged, and in this case get it repaired by an authorized after sales center. Check often the extension cord and change it if it is damaged.
25. **CONNECT** the machine to a dust-collecting device and **USE** ear protective devices and the dust mask.

SAFETY INSTRUCTIONS FOR THE LASER POINTING DEVICE

- Never look towards the laser pointing device.
- Do not direct the pointing device towards people or animals.
- Do not use the pointing device on very reflective surfaces. The reflected light is as dangerous as direct light.
- Get the pointing device repaired only by qualified technicians.
- Do not touch the pointing device's lens with hard objects.
- Clean the pointing device's lens with a soft and dry brush.
- If necessary, you must change the pointing device with one of the same kind.

ENVIRONEMENT PROTECTION**INFORMATION FOR USERS**

In accordance with art. 13 of Legislative Decree 25th July 2005, no. 151 "Implementation of Directives 2002/95/EEC, 2002/96/EEC and 2003/108/EEC, relative to reducing the use of hazardous substances in electric and electronic appliances and the disposal of waste", please take note of the following:

- The crossed out wheellie bin symbol found on the appliance or the packaging indicates that the product must be disposed separately from ordinary household waste when it reaches the end of its working life.
- The user must consign the unwanted appliance to an authorized waste disposal centre for electric and electronic goods, or alternatively, hand it over to the relative dealer at the moment of purchasing a new appliance of the same type on a basis of a one to one ratio.
- Differentiated disposal to enable possible recycling or environmentally compatible elimination of the appliance, helps to limit undesirable effects on health and environment and promotes the reuse and/or recycling of the materials that compose the appliance.

**WARNING!**

IN ACCORDANCE WITH THE RELATIVE LEGISLATION IN FORCE IN THE COUNTRY OF USE, SANCTIONS WILL BE IMPOSED ON THE USER IF THE APPLIANCE IS DISPOSED OF ILLEGALLY.



SYMBOLS



Read the instruction manual carefully



Use personal protection devices (goggles, dust mask earphones)



It is forbidden to put your hands in this area. Danger of dragging/cutting.



Indicates that this machine is equipped with a laser pointing device (see par. SAFETY INSTRUCTIONS FOR THE POINTING DEVICE).

ANNO DI COSTRUZIONE

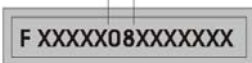

Serial number / year of production

ELECTRICAL CONNECTIONS

ELECTRICAL CONNECTIONS

Use 230 V 50 Hz alternate voltage equipped with a earthing conductor to supply your machine. Ensure that the power supply corresponds to this voltage, that it is protected by a differential and magnetothermal switch, and that the earthing system is efficient. If your machine does not work when connected to a socket, check carefully the power supply features.

Use an extension cable in order to connect the machine to the power supply.



WHEN YOU ARE USING THE MILLER, YOU MUST ABSOLUTELY USE THE POWER SUPPLY DEVICE PROVIDED WITH THE MILLER KIT. THIS POWER SUPPLY ALLOWS YOU TO START THE SAW OR THE MILLER INDEPENDENTLY.

EARTHING INSTRUCTIONS

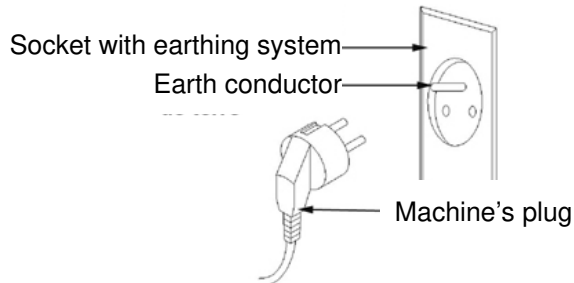

If the tool does not work properly or in case of short-circuit, the earthing system provides the current with a less resistance path and reduces the risk of electric shock. This tool has a plug to which a supply or extension cable must be connected, which in turn must be connected to a socket correctly installed and earthed, in conformity with local standards and regulations. Be sure that your earthing system is in good conditions and that your plug is protected by a differential and magnetothermal switch.

Do not modify the plug of the machine. If it does not enter the socket, get a suitable plug installed by a qualified person. If the earthing conductor is not correctly connected the risk of electric shock can occur. The conductor which has the green insulating jacket (with or without a yellow line) is the earthing conductor. If you must repair or change the supply cable, do not connect the earthing conductor to a low tension terminal.

Consult a qualified electrician or a person in charge of the maintenance if you have not understood or you have some doubts on the earthing instructions.

If the supply cable is damaged it must be changed by qualified people. Do not switch on the machine if the supply cable is damaged.

This tool is provided with a plug which must be connected to a suitable socket.

EXTENSION LEADS

Only use three conductors extension leads, with a plug with two plugs and a earthing contact and sockets with two holes and a earth corresponding to the plug of the tool. When using an electric tool at a remarkable distance from the power supply, use an extension cable with sufficient dimensions to transport the current which the tool needs. If the extension lead has not the sufficient dimensions a voltage drop can occur, thus causing an overheating and a voltage loss. You can only use extension leads which are in compliance with CE standards.

Extension lead length:up to 15 m
Cable dimensions:3 x 2,5 mm²

Before using any kind of extension lead, check that it has not bare wires and that the insulation is not cut or worn. Repair and change immediately if it is damaged or worn.



WARNING:
EXTENSION LEADS MUST BE ARRANGED AWAY FROM THE WORKING AREA IN ORDER THAT THEY DO NOT GET IN TOUCH WITH THE WORKPIECES, THE TOOL OR OTHER PARTS OF THE MACHINE, THUS CREATING POSSIBLE RISKS.



WARNING:
KEEP THE TOOLS AND THE EQUIPMENT AT A SAFE DISTANCE FROM CHILDREN

RECOMMENDED USE

This machine has been manufactured only for longitudinal and cross cutting of soft and hard wood. The blade can be angled from 0 to 45° and if the blade is at 0° it can cut up to 80 mm, while at 45° it can cut up to 55 mm.

The machine is stable enough, however, it can be fixed to the ground

USE LIMITS

DO NOT cut wood wider than 80 mm.

DO NOT cut metal, stone, rubber, plastics, chalk, glass wool, etc.

DO NOT cut stubs or irregular wood pieces.

DO NOT use it to groove or mould.

DO NOT assemble other tools or different saw blades.

DO NOT use it as a portable tool or a not fixed machine.

DO NOT modify the machine, the safety and protection devices or the switches.

DO NOT use the machine without protective cap or without safety devices.

DO NOT use this table saw to make blind grooves.

TECHNICAL SPECIFICATIONS

Engine power:.....	1500 W
Voltage and frequency:.....	230 V - 50 Hz
Service:.....	continuous
Blade diameter:.....	254 mm
Blade body width when assembled:	1,8 mm
Cutting width when the blade is assembled:	2,8 mm
Bore diameter:	30 mm
Rotational speed:.....	4500 RPM
Riving knife and holes width:	2 mm – 6,2 mm
Cutting height at 90°:	80 mm
Cutting height at 45°:	55 mm
Workbench dimensions:	638 x 430 mm
Workbench extensions:	638 x 260 mm
Blade angle:.....	from 0 to 45 °
Pointing device class:	1°
Laser power:	< 111 mW
Net weight:.....	38 Kg

NOISE CONDITIONS

The noise emitted, measured in conformity with the standards EN 3744 and EN 11201 is:

- Sound pressure level L_{pA} 99,3 dB(A)
- Sound power level L_{WA} 112,3 dB(A)
- Uncertainty of measurement K 3 dB.

We recommend you to use ear protection devices.

The sources of the noise of the saw are the electric engine and its ventilation system, the blade and the material to be cut.

We advise you to control the engine, its ventilation system and the aspiration passages. Check the condition and tension of the belt. As far as the saw blade is concerned, it is preferable to use silenced type of blades and to keep them in good conditions. We recommend you to use the correct saw blade and to keep firmly the workpiece to be cut.

Noise levels are emission levels and do not necessarily indicate safe working conditions. Even if there is a connection between emission levels and exposure levels, the first ones cannot be used to determine safely if other precautions are necessary. The factors that can influence the actual exposure level of the operator include exposure length, environment features and other sources of noise, as for example the number of machines and operations present. Besides, exposure levels can change from country to country. However, these instructions enable the user of the machine to better evaluate the dangers and risks.

REMOVAL OF PACKAGE

In the package you can find:

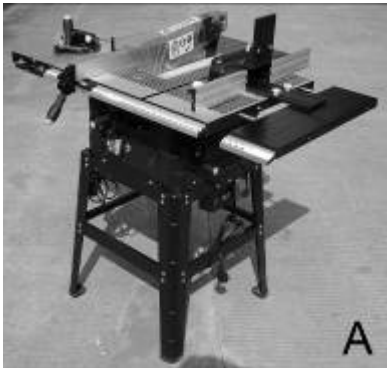

A. Table saw and miller adapter
B. Rip fence



C. Goniometer
D. Protective cap and riving knife



E. Pusher
F. Workbench's back extension

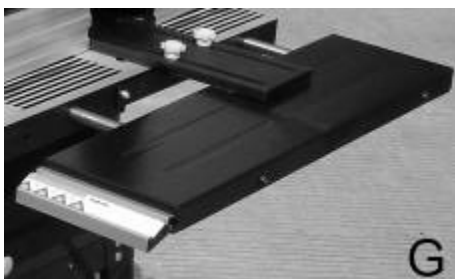

G. 1 x workbench side extension

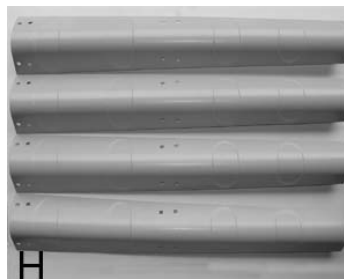

H. 4 x feet with slides and rubber (not present in the figure above)



- I. 2 x upper bars (small)
- J. 2 x upper bars (long)
- K. 4 x medium bars

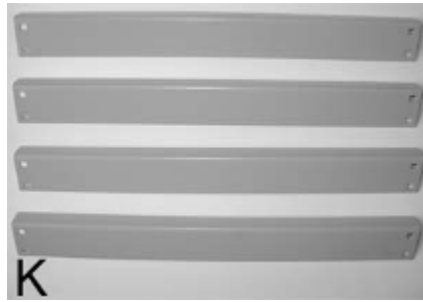

- L. 2 x bearing of back extensions
- M. Wheel axle
- N. 2 x wheels
- O. 2 x wheel supports

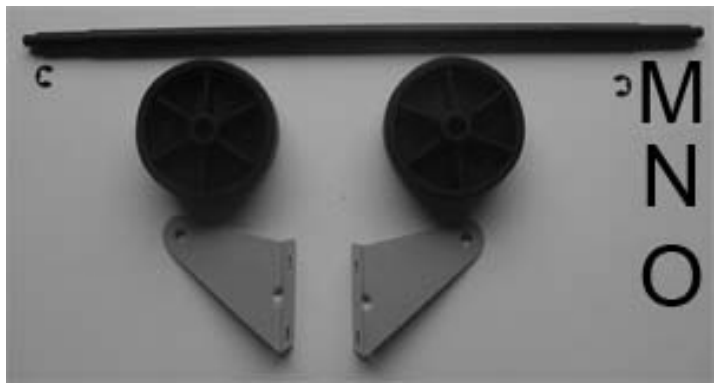

- P. 2 x wrenches for changing the blade
- Q. Allen wrench
- R. 2 x handwheels (lever), each supplied with a washer and a nut

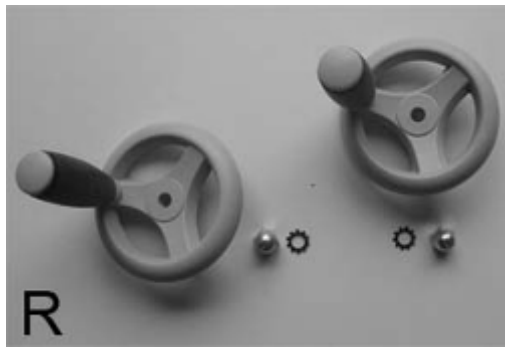

- S. 32 x bolts and nuts
- T. 4 x hexagonal screws to lock extensions
- U. 2 x elastic rings (wheels' axle)
- V. 4 x lock screws with knurled bolt for side extensions
- W. 2 tongues with 4 screws for supporting the pusher
- X. 2 x main screws with two flat washers, stop washers and nut to fix the supports on the back extension of the workbench
- Y. 2 x main screws with two flat washers and stop washers to fix the angle bars of the back extension of the table saw

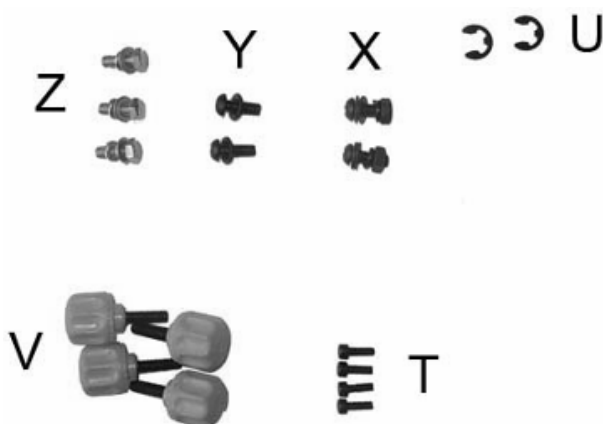
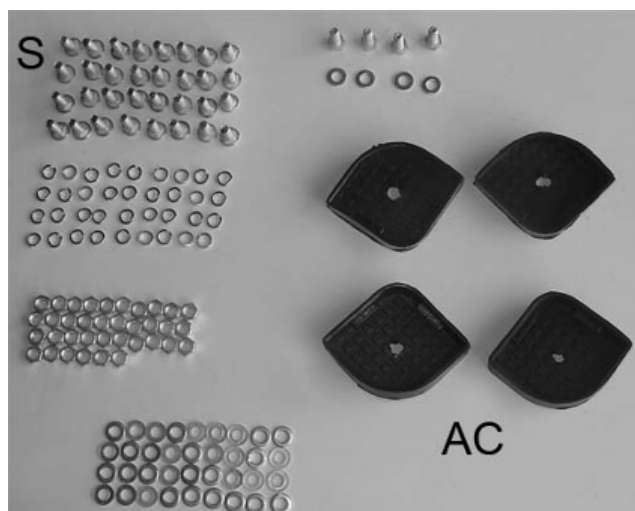

- Z. 3 x screws M5 x 16 mm with 3 flat washers and 2 stop washers to connect workbench's back extension
- AC. Rubber feet x 4



1. Turn the workbench and its base upside-down on a piece of cardboard in order to protect its surface.
2. Remove the 4 safety screws located on the base in order to remove the lower plate.
3. Remove the cardboard and the protection polystyrene around the motor and the blade (this protection is necessary during transport).
4. Then put the plate in its starting position and tighten the 4 lock screws.

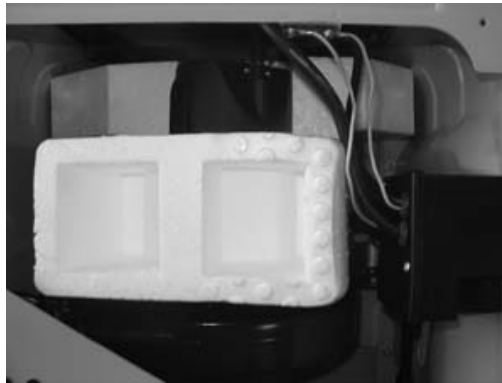
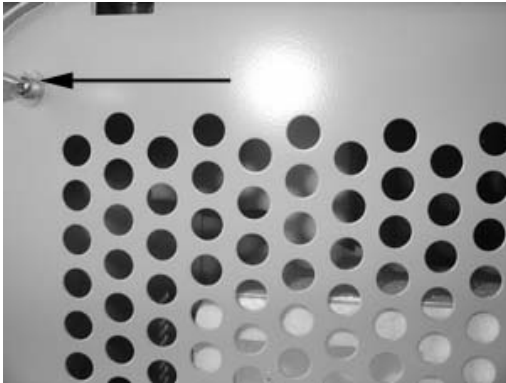
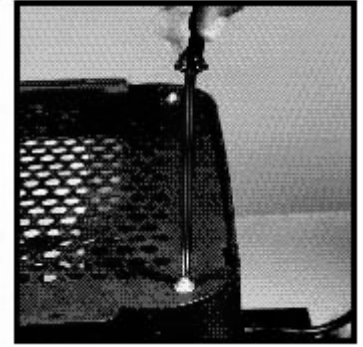

Remove the saw and all other parts from the packaging and check that nothing is missing or damaged. In case there are faulty or damaged parts, do not use them in order not to compromise the efficiency and the safety of the tool. Consult an authorized after sales service to replace any faulty parts. To use the table saw, you must assemble some parts. You can find a detailed explanation on how to assemble these parts later on. We recommend you to read carefully the assembly instructions and to follow them to the letter.

MACHINE DESCRIPTION

1. ON/OFF switch
2. Angle adjust handwheel
3. Blade lock knob
4. Pusher
5. Goniometer
6. Blade
7. Riving knife
8. Blade protective cap
9. Rip fence
10. Adjust and locking handgrip of the rip fence
11. Height adjust handle



Fig.1

ASSEMBLY OF THE BASE



CAUTION: ALWAYS DISCONNECT THE TABLE SAW FROM THE POWER SUPPLY BEFORE ANY MAINTENANCE OR ASSEMBLY OPERATION. DURING BASE ASSEMBLY, WE RECOMMEND YOU TO TIGHTEN THE SCREWS ONLY HALFWAY UNTIL THE CONCLUSIVE ASSEMBLY OF THE MACHINE.

- Use 4 bolts and nuts (S) to fix the medium support (fig. K) marked D between the two feet of the saw marked A (fig. H).
- Fix the second support D (fig. K) to the second pair of feet of the saw (H).
- Use 8 bolts and nuts (S) to fix the two remaining supports (K) to the feet of the saw marked A (fig. H).
- Use 4 bolts and nuts (S) to connect each long crossbar marked B (fig. J) on the upper side of the base.
- To fix the small upper supports (I), use 4 bolts and nuts (S) and follow the same instructions for the assembly of the previous part.
- Tighten all bolts and place the saw on its four legs.



ASSEMBLY OF THE WHEELS TO THE BASE



1. Fix the wheel lock supports (O) to the angle posts of the base (H) by using M6x16 mm screws with the washers and the nuts.
2. Connect the wheel to the axle (M), then assemble the axle between the wheel lock supports (O).
3. Add an elastic ring (U) to each end of the axle, in order to keep the wheels in their housing.

ASSEMBLY OF THE WORKBENCH TO THE BASE

1. Be sure that the blade has completely gone back in the workbench.
2. Place the workbench on the base.
3. Align base's holes with the corresponding holes located on saw's base.
4. Fix the circular saw to the base by using 4 M6x16 mm screws with the washers and the nuts (T).
5. Tighten completely.



ASSEMBLY OF WORKBENCH'S BACK EXTENSION

1. Use 3 M5 x 16 mm screws, each with a washer and a stop washer (Z) to fix the extension (F) to the saw's workbench.
2. Use 2 M5 x 20 mm screws with the washers to fix the supporting parts (L) to the saw's base.
3. Use the two M5 x 20 mm screws with the washers and the nuts to fix the supporting parts to the back extension (F).

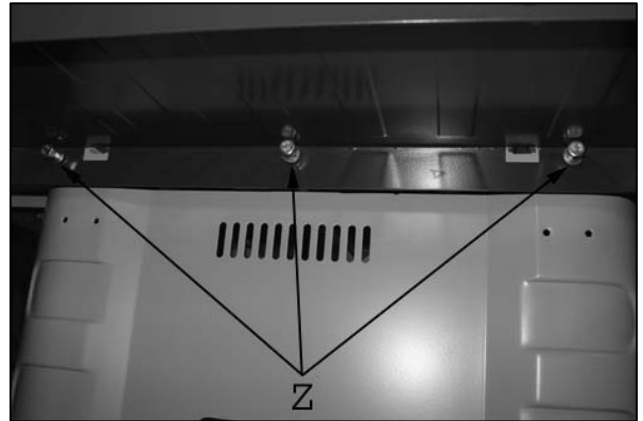
**ASSEMBLY OF THE PUSHER HANGER**

To assemble the pusher hanger observe the following pictures.



1

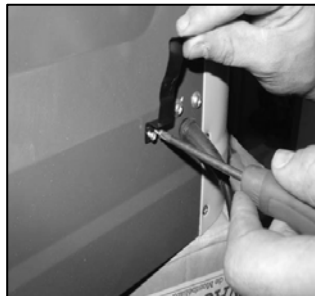

2



3

ASSEMBLY OF SIDE EXTENSION

1. Make the bars of the side extension (G) slide on the surface of the table saw.

NOTICE:

2. To prevent the extension from coming out from the bench, tighten the hexagonal screws on the guide bars with an Allen wrench.

Tighten the two knurled screws to lock the side extension.



ASSEMBLY OF THE CARRIAGE

This table saw is provided with a carriage that allows you to block the pieces during cutting.

1. This carriage must be assembled on the left side of the machine. To fix it, use the hexagonal screws (A) and the washers (B).
2. Use a 14 mm flat wrench (C) to tighten the two screws.
3. Before locking the screws, be sure that the carriage is located 1 mm over the workbench. This position prevents the workpiece from rubbing against the bench when moving.
4. Check that the carriage is horizontal, then tighten the screws.

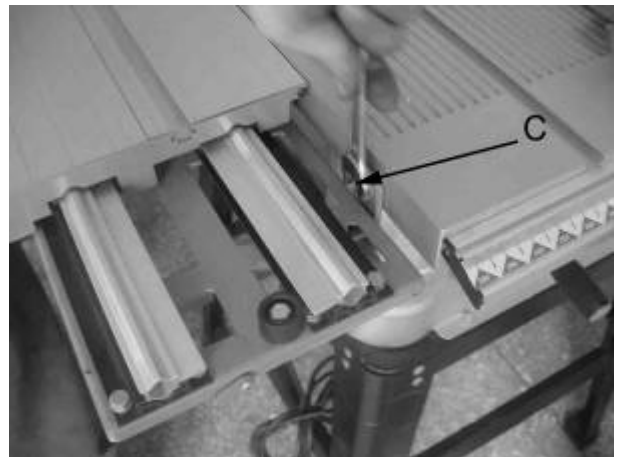
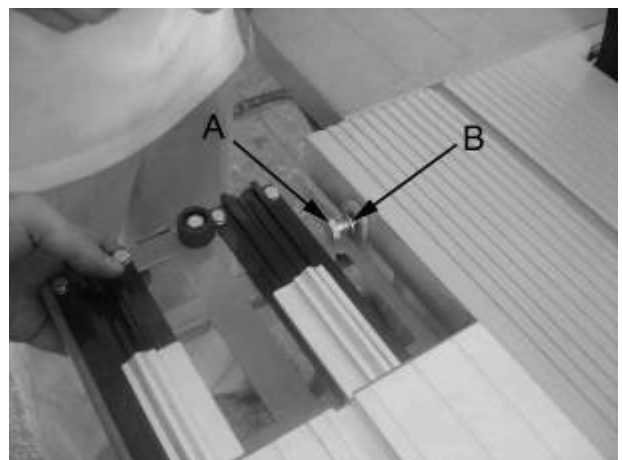

ASSEMBLY OF HEIGHT AND ANGLE ADJUST HANDWHEELS

1. Assemble the handwheel on the axle of the front part of the machine. Assemble the stop washer and the box nut. Tighten the handle stop nut.
2. Assemble the angle handwheel. Assemble the stop washer and the box nut. Tighten the handle lock nut. Turn the table saw upside down in order that it is in its working position.



ASSEMBLY OF THE BLADE



CAUTION: Switch of the machine and disconnect the machine from the power supply, by removing the plug from the socket before any adjustment, repair or maintenance operation, and before replacing the blade.

1. Unscrew the screw that fix the protective cap to the riving knife and remove the bench inlay by unscrewing the 8 flat-headed Phillips screws (Fig. 9).
2. After unlocking the height adjust handwheel of the blade, turn it anti-clockwise to move the axle of the blade at its highest position. Remove the blade lock nut (A) and the outer flange (B). Then assemble the blade (teeth must point towards the front side of the machine). Fix the blade with the flange and the nut.
3. Check that the blade is perfectly fixed, that the riving knife is aligned and at the correct distance from the blade (see adjustment of the riving knife, the re-assemble the bench inlay).
4. Re-assemble the protective cap: place the protective cap on the upper side of the riving knife in order that its hole is perfectly aligned to the one of the riving knife and fix it with the screw and the nut.
5. Turn the blade by hand to check that there are not obstacles.
6. Connect the machine and start it for a while without processing immediately the material to be cut to check that there are not any problems.

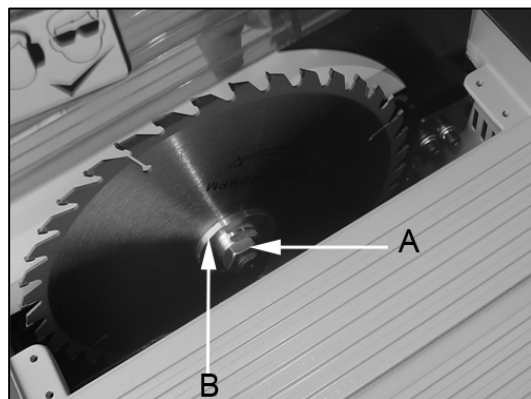

DANGER: ALWAYS REPLACE THE BENCH INLAY IF IT IS DAMAGED OR WORN

ASSEMBLY OF THE RIVING KNIFE



CAUTION: Switch of the machine and disconnect the machine from the power supply, by removing the plug from the socket before any adjustment, repair or maintenance operation, and before replacing the blade.

1. Partially unscrew the 2 hexagonal screws located on the back support of the riving knife.
2. Insert the riving knife between the plaques of the metal, in order that the two hexagonal screws enter the two holes of the riving knife. Do not tighten completely.
3. Adjust the riving knife in order that there is a distance from 2 to 5 mm between the blade and the riving knife and check also the alignment between the riving knife and the blade through a ruler.
4. Tighten the hexagonal screws. Then check again that the blade is perfectly fixed and re-assemble the bench inlay.
5. Then assemble the protective cap as illustrated in the picture. Place it on the upper side of the riving knife in order that the hole of the protective cap is perfectly aligned with the one of the riving knife. Insert the screw and tighten the stop nut.

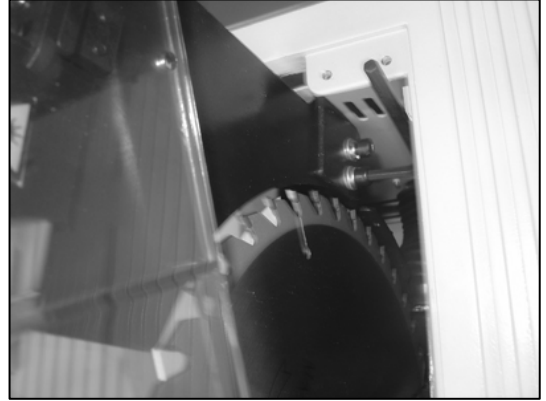

DANGER: THE PROTECTIVE CAP MUST BE ALWAYS USED FOR ALL CUTTING OPERATIONS TO AVOID ANY RISK OF CONTACT WITH THE BLADE. IT RISES AUTOMATICALLY WHEN THE WORKPIECE PASSES THROUGH THE BLADE.

ASSEMBLY OF THE RIP FENCE

The rip fence extrusion can be assembled in two ways. To assemble it, loosen the two support screws of the fence, then make the extrusion slide and tighten the screws.

To lock the rip fence, move the lock handle down. Be always sure that the rip fence is perfectly blocked before use.

To remove the rip fence, raise the handle.



FIXING THE MACHINE TO THE GROUND

You can fix the machine to the ground by using 4 cement anchors.

You have to drill 4 holes in the cement, corresponding to the 4 holes of base's feet, then you fix the machine with 4 anchors.

STARTING THE TABLE SAW



WARNING: BEFORE SWITCHING ON THE MACHINE BE SURE THAT THERE IS NOT ANY OBJECT ON THE WORKBENCH, THAT THE RIVING KNIFE IS CORRECTLY PLACED AND THAT THE PROTECTIVE CAP AND THAT THE BLADE IS ASSEMBLED, IS NOT DAMAGED AND THAT IT WORKS PERFECTLY.

To start the saw, press the « I » green button (Fig. 31).
To stop the saw, push the « O » red button (Fig. 32).

The switch of this machine is a undervoltage switch and prevents the start of the machine in case of recovery of the electrical energy after an interruption. So, you must press the green button to re-start the saw after an interruption of the electrical current.



PROTECTIVE THERMAL CUT-OUT

The saw has a protective thermal cut-out which stops the saw in case of overload, in order to avoid to burn the motor. It is located one the switch's side.

When it starts, it sets off the switch and stops the saw. Then you must let the machine cool down some minutes, then press the manual overload reset button and afterwards the green button of the switch to start again the saw blade again. If it does not start, wait still some minutes and try again.

If the machine does not start, disconnect it from the socket and check the electric cable and the connections.

If the thermal cut-out often starts, it means you are pushing the blade too much or that you are using poor quality or not sharpened saw blades.

SAW BLADE BRAKING

This tool has a mechanical brake that stops the blade in less than 10 seconds since when you push the button. Check the efficiency of the brake periodically, and if it does not work take the machine to an after sales service.

LOCK KNOB OF BLADE'S HEIGHT ADJUST HANDWHEEL

This device allows you to lock blade's height adjust handwheel.

To loosen the knob, turn it anti-clockwise. Use this handle to angle or adjust the blade. On the contrary, before any cutting operation, be sure that the knob and the blade's height adjust handwheel are perfectly blocked.

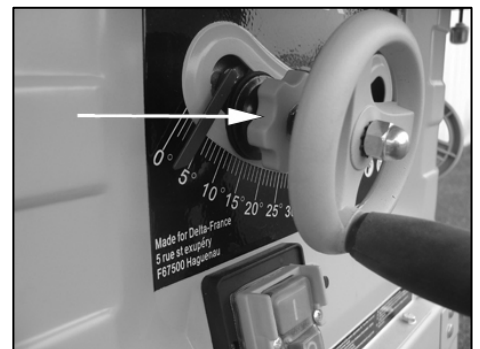

BLADE'S HEIGHT ADJUST HANDWHEEL

You can use this handwheel to raise and lower the blade. Loosen the knob and turn the hadnwheel clockwise to lower the blade and anti-clockwise to raise it, and then lock the knob.



BLADE'S ANGLE ADJUST HANDWHEEL

You can use this handwheel to angle the blade (Fig. 21). Turn it clockwise to angle the blade to the left. Turn it anti-clockwise bring back the blade at 90°. Be sure to have loosened the knob located at the level of blade's height adjust knob before angling the blade and be sure to have blocked it when you have chosen the position.



LASER POINTING DEVICE ADJUSTMENT

1. At To adjust the pointing device, firstly take a rectangular wood piece which is 100 mm wide and 300 mm long.
2. Mark a parallel line on one side of the piece at a distance of about 10 mm from the side.
3. Position the goniometer at 0° and press the wood piece against the goniometer.
4. Be sure that the wood piece is parallel to the blade by using the goniometer, and move the piece until blade's teeth get in contact with the line you have previously marked.
5. Switch the pointing device on.
6. To adjust the laser beam loosen the two screws for the adjustment of the laser. You can adjust the laser also by loosening the screw indicated by the arrow on the laser box (see below).
7. Turn and move the pointing device from side to side until the laser beam is aligned with the line you have marked on the wood piece.

NOTICE:

You can adjust the laser beam on the cutting line or on the center of the blade according to your necessities.

8. Tighten the adjust screws of the laser.
9. Check the adjustment and re-adjust it if necessary.

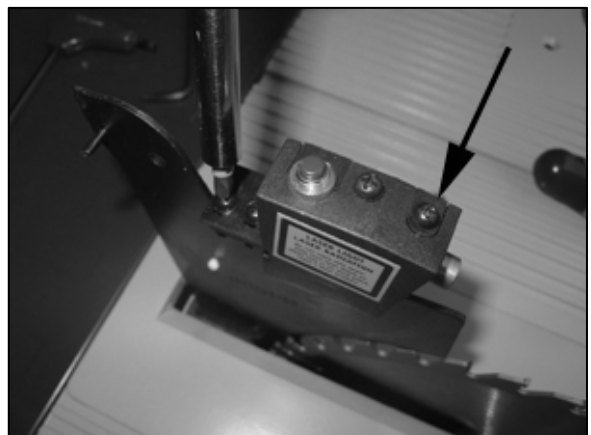
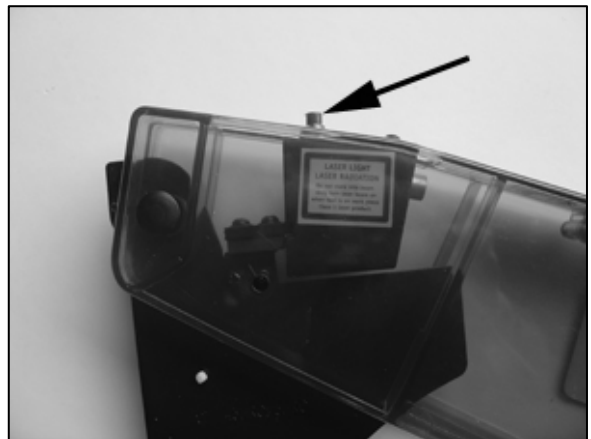

GONIOMETER

The goniometer supplied with the machine can be blocked on the carriage at the desired angle by using the handle (D).

By tightening the handle (D) clockwise, the fence blocks on the rail in the desired position.

The two knurled knobs (E) allows you to make the aluminum fence slide.

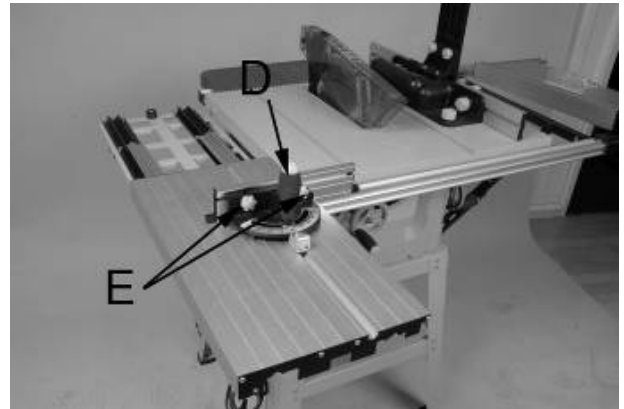

CROSSCUT

Cross cutting means cutting perpendicularly to wood fibres' direction. To cross cut, use the goniometer at 0°. Before using it, be sure that it is locked on the desired angle.

ANGLE CROSSCUT

For angle cut, adjust the cutting angle of the goniometer by loosening and tightening its screw, and press the workpiece against it (Fig. 24). Use the goniometer on the side on which it does not risk to interfere with the protective cap.

OBLIQUE CUT

Oblique cut is a crosscut with the angled blade. Adjust the saw blade on the desired angle. Use the goniometer in one of the grooves in order that it does not interfere with the protective cap.

COMPOSED CUT

Composed cut is a combination between an angle and a mitre cut. The cut is carried out at an angle different from 90° both from workbench's surface and from the workpiece's length.

USE OF THE RIP FENCE

Cropping consists in cutting the wood along the fibres.

You must use the rip fence for all cropping works. Never trim a workpiece if the rip fence is not perfectly blocked in its position on the workbench.

You must use the rip fence for all cropping works, with the angled blade or not.

Place the rip fence on the desired cutting width and tighten the lock handle. Before starting cropping check that the rip fence is parallel to the saw blade and that the riving knife is perfectly aligned to the saw blade.

To trim big workpieces or panels always use a carriage to support the workpieces. Exert a light pressure and always use the pusher until the piece is completely cut.

USE OF THE PUSHER

You must always use a pusher if your hands are less than 125 mm from the saw blade.

The pusher is a safety device that allows you to keep your hands and fingers far from the saw blade. By holding the pusher and leaning its rabbet on workpiece's edge, you can push the workpiece through the blade, while keeping the hands away from the dangerous area of the blade. It is easy to create a pusher with a wood piece, it is important though that it is less wide than the workpiece and that it is as long as the one included in the package.

ANGLE TRIMMING

To trim pieces which are less than 150 mm wide, use the rip fence only on the right side of the blade and use the pusher to push the piece until it is completely cut.

DUST EXHAUSTION

Connect the dust-collection device to the back output of the machine. A suitable extraction device or an external dust collector can be connected to the machine, in the back side of the base there is the coupling for the aspiration pipe.

Always connect the table saw to an external dust-collection device, since the dust of different kinds of wood can be dangerous for the health of the operator.

The aspiration capacity tested according the standard EN61029-2-1;2002 is 45%



We recommend you to always use a dust collector to remove the dust which has been produced while using the machine. Besides, it is preferable that you clean accurately the machine to remove all dust piles.

MAINTENANCE

CAUTION: Before any adjustment, repair or maintenance work, and before changing the blade, switch off the machine and disconnect it from any current source by removing the plug from the socket.

In case you find out any damage to the protection devices or irregularities while processing or checking the machine, you must get it repaired immediately by qualified persons.

Before use check that the protection and safety devices are perfectly efficient. After carrying out the work, make a general cleaning of the machine by removing dust and chips.

In case of intensive use of the machine, the frequency of the can be the following one:

1- Daily

Suck up the saw dust that can pile up inside the machine and clean the ventilation inlets of the engine.

Be sure that the protective cap can slide freely.

2. Weekly

Be sure that the blade can smoothly move up, down and sideways.

3. Monthly

Check the saw blade brake time, and if it is longer than 10 seconds take the machine to an after sales service.

Check the noise of the engine and the consumption of the carbon brushes periodically (Fig. 30).

Check that the supply cable is not damaged.

Check the play of the gears and if it is excessive get them replaced by an after sales centre.

CHECK AND REPLACEMENT OF CARBON BRUSHES

1. Disconnect the machine from the power supply.
2. Turn the machine upside-down on paperboard.
3. Remove the bottom plate by unfastening the four screws.
4. Unscrew the covers of the engine carbon brushes with a suitable screwdriver. One of the carbon brushes is located on the opposite side of the engine.
5. Remove the worn carbon brushes. Each carbon brush must not be less than 6 mm.
6. Insert the new carbon brushes in their housing. The two tabs of the upper metal side of the carbon brush must be placed in the guide of the housing.
7. Screw the cover of the carbon brushes and check the functioning of the engine

REPLACEMENT OF THE BATTERIES OF THE POINTING DEVICE

1. Disconnect the machine from the power supply.
2. Remove blade's protective cap by unscrewing the stop square neck nut. You can also remove the protective cap from the riving knife.
3. Remove the screw of the box to get to the batteries as illustrated in the picture on the side. Then open the box.
4. You can then identify the two round batteries (type AG-13), indicated by the arrows below. Remove them by pulling them towards yourself, then replace them being careful to respect the polarity. Then close the box, tighten the screws and check that the laser works.

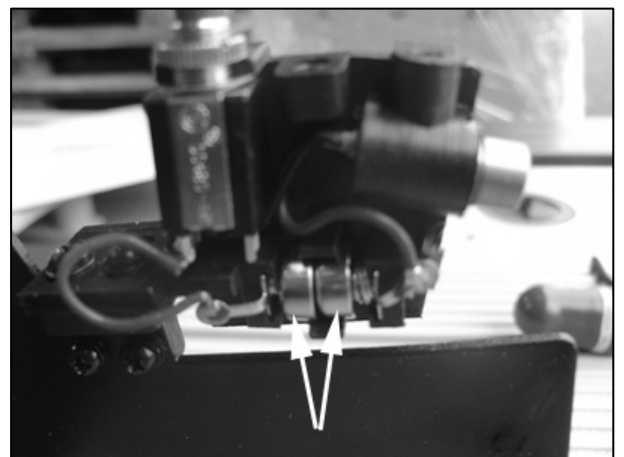
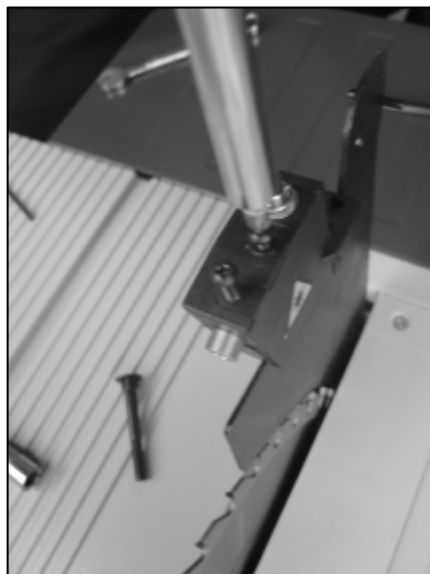
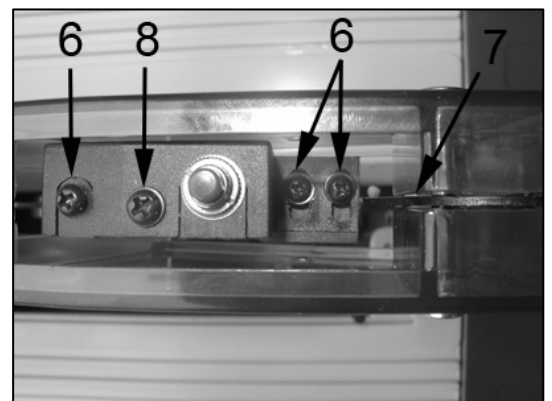

USE OF THE MILLER

The workbench's extension of this table saw is provided with a hole which can be used to fix, on the lower side, an electrical miller (not supplied), this way transforming the table saw in a multifunction machine by adding the *toupe* function. Your machine thus becomes multipurpose, and you can keep on using your usual miller, without buying new accessories.

To this aim, you have only to adapt the accessories kit (optional) to transform the surface of your table saw in a useful bench for miller.

For your safety the machine included a safety switch on the workbench's support.



- You must connect your table saw and your miller to these safety sockets. The rocker button switch allows you to select the tool you want to use by choosing position **I** or **II** corresponding to one of the two tools: the position **I** corresponds to the table saw, the position **II** corresponds to the miller. **This rocker button switch prevents the accidental start and the functioning of the table saw and the miller at the same time: this would in fact entail a risk of injury.**
- Behind the box you can find two sockets: the one on the right corresponds to the connection of the table saw, while the one on the left to the connection of the miller.
- By placing the rocker button switch on the miller position, the undervoltage switch located on the front side of the box (with yellow cover and red head) is operative. To give tension to the socket to which you have to connect the miller raise the yellow cover and press the green button of the switch, to stop the tension press the red button.
- This undervoltage switch prevents the machine from starting accidentally in case of an interruption of the electrical current. To switch on and off the miller with this switch, you have to put in ON position the miller switch.
- Use two screws and nuts to fix the box of the safety sockets (see fig. below). The cable of the table saw must be connected to the socket marked **A** and the miller to the one marked **B**. This way the **A** socket is connected to the **I** position and the **B** one to the **II** position of the safety switch.

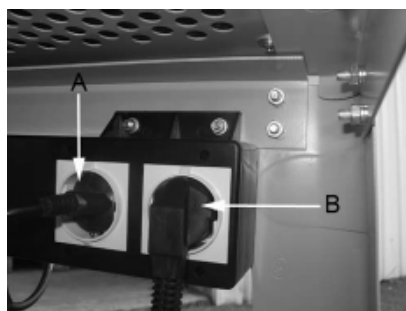

To assemble the miller, you have to use the fixing plate of the miller (see picture on the side). Fix the base of your miller on this plate, after checking the dimensions of the miller under the workbench. Given the peculiarity of the miller support, every miller needs a different drilling of the fixing plate.

After fixing your tool on the plate, fix the whole group under the workbench with the screws.

After stopping using the miller function, disassemble the accessories and re-assemble the tool according to the table saw function as illustrated previously.

You are responsible for using other materials and electrical tools with this table saw. You have to take every precaution to avoid possible risks during working and, then, always remove the tool and all accessories before switching to the table saw function.

We cannot be held responsible for any failure, damage, or injury which occur to the tool or to people when using electrical portable tools (not supplied) assembled on this table saw (es. miller, jig saws, etc.).

For safety reasons, this option is provided with a safety switch on which you have to connect your saw and the possible electrical portable miller. This safety switch prevents the simultaneous start of the two functions. It is a lever switch that allows you to feed the circular saw or the miller, but never the two functions at the same time.



ASSEMBLY OF THE MILLER

The miller's guide is composed by the assembly of plastic parts that allows you to guide the wood piece against the tool.

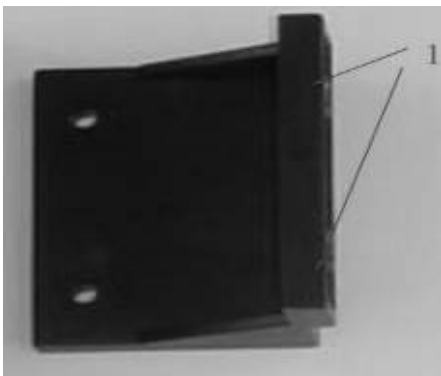

Figure 1



Figure 2

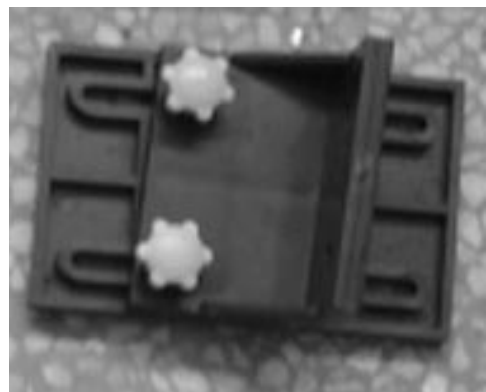

Figure 3

1. First fix the two plastic pieces indicated in fig. 1 and 2 through two 30 mm round head square neck bolts and 2 knurled knobs. In fig. 1, number 1 indicates the holes you must use only in final phase. These two pieces are used as vertical clamp for the workpiece.

- Then place the horizontal clamp (the long plastic piece) in the hole of the metal piece (Fig. 4); to this aim, you need 2 30 mm round head square neck bolts and 2 knurled knobs. After this phase you will obtain the assembly you can see in Fig. 6.

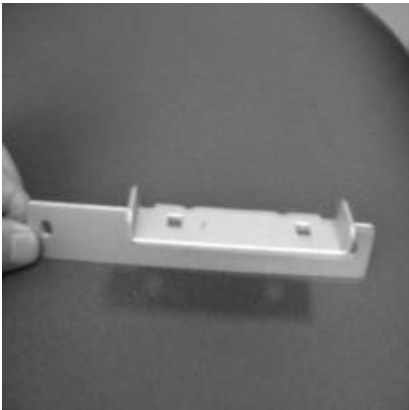

Figure 4



Figure 5

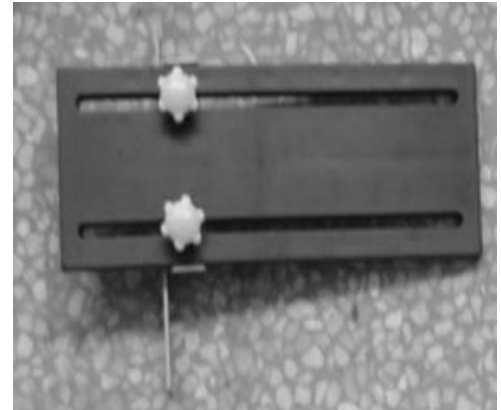

Figure 6

- Place the two 27 mm fences on the main guide by using 4 round head square neck bolts and 4 knurled knobs (Fig. 8).

The part 2 allows the fence to go forward. To assemble the square and the main part together you have to use one 20 mm round head square neck bolt and one knurled knob. To fix the guide group you have to use one 20 mm round head square neck bolt and one knurled knob for part 4; then one 40 mm round head square neck bolt and one knurled knob for part 3 (Fig. 7).

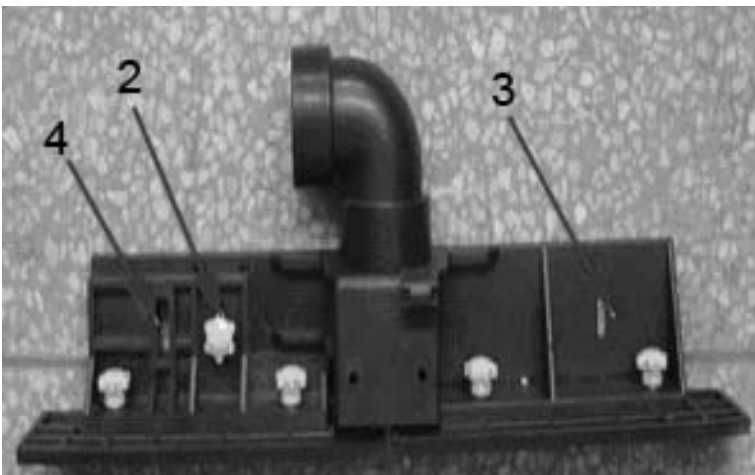

Figure 7



Figure 8

4. After carrying out the previous phases, the parts are as the ones of Fig. 9 below.

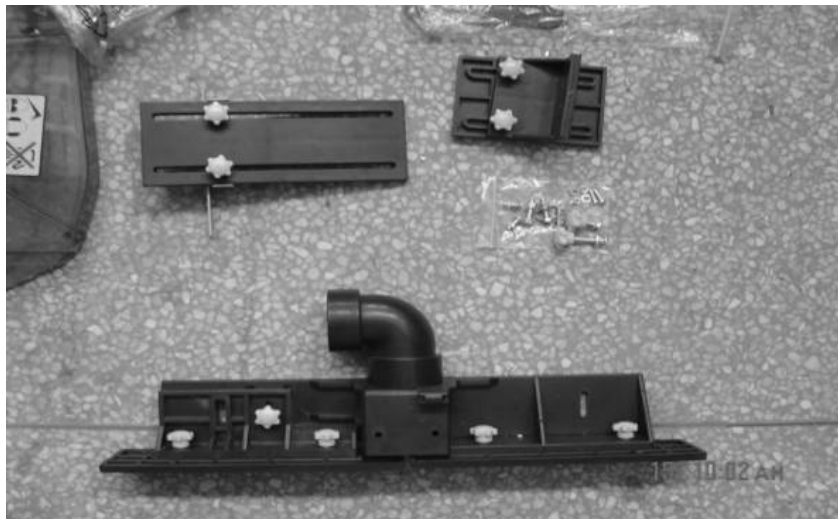

Figure 9

5. Then fix the horizontal clamp on machine's workbench. The arrows indicate the positions in which you have to fix the metal part and log plastic piece on the workbench by using 2 M5 bolts. Lastly, use two 2 M5 10 mm hexagonal headed bolt and two 10 mm nuts in order to fix the part illustrated in fig. 3 to the main part thanks to the two holes marked with no. 1 (Fig.1). The main part of the assembly is finished. You can check that all parts are correctly assembled in order to grant a suitable safety level while you are using the machine.

You must assemble the miller under the workbench by using the plate (see previous par. "Use of the miller"). Given the peculiarity of the miller support, every miller needs a different drilling of the fixing plate. It is essential that the miller is perfectly fixed to the workbench with the suitable screws and bolts. In case of doubt, contact your retailer or the after-sales service.

Electrical connections:

Your machine is provided with a connection kit composed by a power supply unit with two sockets and a switch/inverter.

You must fix this power supply unit to the base of the machine, and your circular saw and your miller **MUST** be correctly connected to this power supply unit.

By pushing on the lever button of the switch/inverter, you can feed the socket of the miller or the one of the circular saw. This connection prevents the accidental start of the two functions at the same time.



IN CASE OF USE OF THE MILLER FUNCTION, IT IS STRICTLY FORBIDDEN THE DIRECT CONNECTION OF ONE OF THE TWO MACHINES TO A SOCKET WITHOUT PASSING THROUGH THE SUPPLY INVERTER.



Figure 10

MALFUNCTIONS

PROBLEM	POSSIBLE CAUSE
The saw does not start:	The electric current is missing in the socket to which the supply cable is connected. The supply cable is faulty The engine is damaged or the carbon brushes must be replaced
Machine vibrations:	The inclination lock handle is not correctly tightened The blade is not correctly fixed
Wood darkens while cutting:	The tool is not correctly sharpened The tool has been assembled back-to-front
The tools wear rapidly:	The tool is not correctly sharpened The wood is dirty (cement, sand, etc.) (excessive heating, exaggerate twinkle of the carbon brushes and consequent noise accentuation)
The engine does not work properly:	The engine may be damaged: get the machine checked by an electrician Carbon brushes must be replaced
Blade stops rotating:	Surcharge (the speed is too high, the tool is not sharpened)
The blade rejects the wood:	The rip fence is not parallel The riving knife is not aligned correctly
Other:	The bearings make noise: get them changed Check that the play of the gears and if necessary get them changes by an after-sales center

AFTER SALES SERVICE

All the tools and accessories are made and tested by using the safest and most modern productive methods. However, if a tool get damaged, it must be repaired by an authorized after sales centre. You can call the phone number 051/6946469 or by sending a request to the e-mail address info@fox-machines.com

ÍNDICE

NORMAS DE SEGURIDAD	69
PERSONAL AUTORIZADO PARA EL USO DE LA MÁQUINA.....	69
NORMAS GENERALES DE SEGURIDAD	70
NORMAS DE SEGURIDAD GENERALES PARA SIERRAS CIRCULARES	71
NORMAS DE SEGURIDAD DEL PUNTERO LÁSER	72
PROTECCIÓN DEL MEDIOAMBIENTE	72
INFORMACIÓN PARA LOS USUARIOS.....	72
SÍMBOLOS.....	73
CONEXIONES ELÉCTRICAS	74
CONEXIONES ELÉCTRICAS.....	74
INSTRUCCIONES DE LA CONEXIÓN A TIERRA	74
USO RECOMENDADO	75
LÍMITES DE USO	75
ESPECIFICACIONES TÉCNICAS	76
CONDICIONES DE RUIDO.....	76
DESEMBALAJE.....	77
DESCRIPCIÓN DE LA MÁQUINA.....	81
MONTAJE DE LA BASE	82
MONTAJE DE LAS RUEDAS DE LA BASE	83
MONTAJE DEL BANCO DE TRABAJO SOBRE LA BASE	83
MONTAJE DE EXTENSIÓN DE BANCO DE TRABAJO	84
MONTAJE DEL GANCHO DEL TIRADOR.....	84
MONTAJE DE LA EXTENSIÓN LATERAL	85
MONTAJE DE LOS RIELES.....	85
MONTAJE DEL VOLANTE.....	86
MONTAJE DE LA LÁMINA	86
MONTAJE DE LA CUCHILLA	87
MONTAJE DE LA GUIA DE CORTE.....	87
FIJACIÓN DE LA MÁQUINA AL SUELO.....	87
ARRANQUE DE LA SIERRA.....	88
PROTECCIÓN TÉRMICA	88
FRENADO DE LA LÁMINA DE SIERRA.....	88
BOTÓN DE BLOQUEO DE LA MANIVELA DE AJUSTE DE ALTURA DE LA LÁMINA	88
MANIVELA DE AJUSTE DE ALTURA DE LÁMINA	89
MANIVELA DE AJUSTE DE ÁNGULO DE LÁMINA	89
AJUSTE DE PUNTERO LÁSER.....	89
GONIÓMETRO.....	90
CORTE CRUZADO	90
ÁNGULO DE CORTE CRUZADO	90
CORTE OBLICUO.....	90
CORTE COMPUESTO	90
RECORTE	90
USO DEL TIRADOR	91
ÁNGULO DE CORTE.....	91

EXTRACCIÓN DE POLVO	91
MANTENIMIENTO	91
COMPROBACIÓN Y SUSTITUCIÓN DE LAS ESCOBILLAS	92
SUSTITUCIÓN DE LAS BATERIAS DEL PUNTERO LÁSER.....	92
USO DEL MOLINETE	93
MONTAJE DEL MOLINETE	94
Conexiones eléctricas:.....	97
MAL FUNCIONAMIENTO	98
ASISTENCIA	98

NORMAS DE SEGURIDAD**ATENCIÓN:**

ADEMÁS DE LAS SIGUIENTES INSTRUCCIONES MENCIONADAS EN ESTE MANUAL, CUANDO USE UN EQUIPAMIENTO ELÉCTRICO DEBE OBSERVAR SIEMPRE TODAS LAS PRECAUCIONES DE SEGURIDAD PARA PREVENIR EL RIESGO DE INCENDIO, DE CORTOCIRCUITOS Y DAÑOS PERSONALES.

Lea las instrucciones del manual antes del uso y guárdelo cuidadosamente_

Trabajar con una máquina eléctrica puede ser peligroso si no sigue las medidas de seguridad apropiadas. Así como cualquier otra máquina eléctrica con partes móviles, el uso de la herramienta entraña algunos riesgos. Si usa la máquina tal como se prescribe en este manual, presta atención al trabajo que está haciendo, observa las regulaciones y utiliza dispositivos de protección personal adecuados, puede reducir la probabilidad de riesgo. Los posibles riesgos que restan están relacionados con:

1. contacto directo o indirecto con un choque eléctrico
2. daños causados por el contacto con partes móviles
3. daños causados por contacto con partes angulares
4. daños causados por la eyección de las piezas de la herramienta o del material que usted está trabajando
5. daños causados por el ruido

La probabilidad de riesgo puede reducirse mediante el equipamiento de seguridad de las máquinas, como por ejemplo, los protectores, la caja de la lámina, la fijación con abrazadera, el mecanismo de parada y dispositivos de protección personal como gafas protectoras, máscara de polvo, tapones para los oídos, zapatos protectores y guantes. Sin embargo, incluso el mejor dispositivo de protección no puede protegerle contra los riesgos debido a la carencia de la sensatez y de la atención. Tenga siempre sensatez y observe las precauciones necesarias. Realice solamente los trabajos que usted considera seguros. **NO LO OLVIDE:** cada uno es responsable de su seguridad.

Esta herramienta se ha diseñado para unos propósitos específicos. Le recomendamos que no la modifique ni la utilice para propósitos diferentes de aquellos para los que ha sido fabricada.

Si usted tiene cualquier duda con respecto a sus usos específicos, no utilice la máquina antes de haber contactado con nosotros y de haber recibido nuestras instrucciones.

LEA Y CONSERVE ESTE MANUAL**PERSONAL AUTORIZADO PARA EL USO DE LA MÁQUINA**

La máquina se ha diseñado y fabricado para ser utilizada por personal cualificado, con el siguiente nivel de formación, de experiencia y de capacidad:

Operador / Aprendiz:

- tanto de sexo masculino como femenino;
- debe tener 14 años de edad como mínimo;
- debe poder trabajar con ambas manos;
- no debe tener discapacidad física ni mental;
- debe conocer el contenido del manual de uso.

NORMAS GENERALES DE SEGURIDAD

1. **Mantenga el área de trabajo limpia.** En una zona o banco de trabajo con obstáculos hay una posibilidad más alta de accidentes.
2. **Evite** un ambiente peligroso. **No esponga las herramientas** a la lluvia y no las use en un ambiente húmedo o mojado, para evitar electrocuciones. Mantenga la zona de trabajo bien iluminada. **No use** la herramienta en presencia de gas o de líquidos inflamables.
3. **Conecte** el dispositivo de aspiración del polvo. Si están previstos métodos para la recuperación del polvo, asegúrese de que estos dispositivos están conectados y son usados correctamente.
4. **Mantenga** a las personas ajenas y a los niños alejados. Cualquier persona ajena y niño deben mantenerse a una distancia de seguridad del área de trabajo.
5. **Protéjase** de las descargas eléctricas. Evite entrar en contacto con las superficies conectadas a tierra.
6. **No maltrate** el cable eléctrico. **No tire nunca** del cable eléctrico para desconectarlo del enchufe. Mantenga el cable eléctrico alejado del calor, del aceite de las aristas vivas.
7. **Use** extensiones eléctricas previstas para exteriores. Cuando la herramienta se usa en exterior, use solamente extensiones eléctricas previstas para exterior y que tengan la indicación correspondiente.
8. **Esté atento.** Esté atento a lo que hace, tenga sentido común. No use la herramienta cuando esté cansado.
9. **No use** la herramienta si está bajo el efecto de medicamentos, alcohol o drogas.
10. **Evite** el arranque accidental. Asegúrese que el interruptor está en la posición de parada antes de conectar la herramienta.
11. **Lleve ropa adecuada.** No lleve ropas o joyas que puedan engancharse en las piezas móviles. Para trabajos en exterior se recomiendan especialmente los zapatos antideslizantes. Ponga un medio de protección para el pelo largo.
12. **Use siempre dispositivos de protección personal:** Lleve gafas de seguridad y máscara cuando se produzca polvo o virutas. Ponga auriculares antiruido o tapones protectores en ambientes ruidosos. Use guantes cuando maneje partes con aristas vivas y cortantes.
13. **No se balancee** sobre la herramienta. Mantenga siempre el equilibrio.
14. **Pida** consejos a personas expertas y competentes si no está familiarizado con el funcionamiento de la herramienta.
15. **Guarde** las herramientas que no se usan. Cuando las herramientas no sean utilizadas, deben guardarse en un lugar seco, bajo llave, fuera del alcance de los niños.
16. **No fuerce** la herramienta. El trabajo será mejor y con mayor seguridad si la herramienta se usa al ritmo para el cual ha sido concebida.
17. **Utilice** la herramienta apropiada. **No fuerce** una herramienta pequeña para hacer el trabajo de una herramienta de trabajo intensivo.
18. **Fije** la pieza. Use, cuando sea posible, abrazaderas o el torno para bloquear la pieza. Es más seguro que servirse de una sólo mano.
19. **Mantenga** las herramientas en perfecto estado. Conserve las herramientas afiladas y limpias para obtener un rendimiento mejor y más seguro. Siga las instrucciones de lubricado y de sustitución de accesorios. Controle regularmente el cable eléctrico y sustitúyalo si está dañado. Mantenga los mangos y las empuñaduras secos, limpios y exentos de aceite y de grasa.
20. **Desconecte** la herramienta cuando no se use, antes del mantenimiento y de la sustitución de los accesorios o de las herramientas, tales como la lámina, las brocas, las fresas, etc.
21. **Retire** las llaves de sujeción y de regulación. Tome el hábito de verificar que las llaves de sujeción y de regulación han sido retiradas de la herramienta antes de arrancarla.
22. **Revise** toda la herramienta para verificar que ninguna parte está dañada. Antes de continuar a usar la herramienta, revise todos los dispositivos de seguridad o cualquier otra pieza que pueda estar dañada para asegurar que funciona bien y que puede cumplir la tarea prevista. Verifique que las piezas móviles están bien alineadas, no se bloquean y no están rotas. Controle también el montaje y cualquier otra condición que pueda influir en su funcionamiento. Cualquier pieza o cualquier protección dañada debe ser reparada o sustituida en un centro de servicio posventa autorizado. No usar la herramienta si el interruptor no funciona correctamente.
23. **Use** la herramienta eléctrica y las herramientas en el modo y para el corte indicado en este manual; la utilización de componentes distintos, puede generar posibles riesgos para el usuario.
24. **Haga reparar** la herramienta a una persona competente. Esta herramienta eléctrica es conforme a las normas de seguridad correspondientes. Las reparaciones deben ser realizadas sólo por personal cualificado que usen recambios originales, pues de otro modo podría constituir un peligro para el usuario.

NORMAS DE SEGURIDAD GENERALES PARA SIERRAS CIRCULARES

1. **NO ARRANQUE** la sierra hasta que no esté completamente ensamblada e instalada según lo indicado en el presente manual.
2. **USE** siempre la protección de lámina, el cuchillo divisor y el tirador para “cortar completamente”. Con esta expresión se entiende “cortar por entero” la pieza en todo su espesor.
3. **MANTENGA** siempre la pieza bien apoyada a la guía oblicua o a la guía de corte paralela.
4. **USE** siempre un tirador para hacer avanzar la madera sobre la lámina y en particular para cortar los pedazos pequeños. Par detalles más específicos sobre el tirador, vea la sección sobre corte a lo largo en estas instrucciones.
5. **NO TRABAJE** nunca a “mano suelta”. Use siempre la guía oblicua o la guía de corte paralela para colocar y guiar la pieza de corte.
6. **NO TOQUE nunca** el eje de la lámina. **MANTENGA** las manos a distancia de la trayectoria de la lámina.
7. **NO PASE** nunca las manos por detrás o sobre la lámina y evite posiciones incómodas con las manos y el cuerpo.
8. **ALEJE** la guía de corte paralela durante el corte transversal.
9. **NO USE NUNCA** la guía de corte paralela con guía de corte para el corte transversal.
10. **HAGA** siempre avanzar la pieza de corte contra la lámina o la herramienta.
11. **NO INTENTE NUNCA** desbloquear la lámina sin antes parar la herramienta. Incluso si se interrumpe el corte, ponga el interruptor en posición de parada y espere que la lámina se pare. Intervenga solo con lámina parada y sin alimentación eléctrica.
12. **EVITE** cortar piezas de madera situadas entre la placa y la ranura con la lámina en movimiento. Desconecte la máquina y espere que la lámina se pare, luego intervenga.
13. **APOYE** sobre los caballetes los extremos de las piezas grandes que sobresalgan lateralmente o posteriormente del banco de la sierra.
14. **EVITE** los contratiempos violentos (pieza que se proyecta):
 - trabajando siempre con una lámina bien afilada y adaptada al material de corte;
 - controlando el paralelismo entre la guía y la lámina;
 - usando siempre el cuchillo divisor, el tirador y la protección de la lámina ;
 - no soltando la pieza hasta que no esté completamente cortada;
 - evitando piezas torcidas o deformadas que no tengan un lado recto que permita avanzar uniformemente a lo largo de la guía.
15. **NO USE** nunca disolventes para limpiar las piezas plásticas. Los disolventes pueden disolver o dañar el material. Usar solamente un trapo húmedo para limpiar las piezas de plástico.
16. **INSTALE** la sierra de forma **PERMANENTE** en una superficie plana antes de utilizarla.
17. **NO CORTE** nunca metales o materiales que puedan producir polvo peligroso.
18. **USE** siempre la sierra de mesa en un ambiente bien aireado. Elimine frecuentemente el serrín. Elimine bien el serrín que se encuentre en el interior de la sierra para evitar peligro de incendio.
19. **NO USE** láminas dañadas o deformadas o láminas de acero rápido de aleación alta (tipo HSS).
20. **USE** solamente láminas recomendadas por el fabricante, conformes a la norma EN 847-1.
21. **USE** láminas adaptadas al material de corte que tengan una velocidad mayor que la de la máquina. Cuando se sustituye la lámina, verifique que el diámetro externo y el diámetro del agujero sean los justos, que la anchura de corte de la lámina no sea inferior al espesor del cuchillo divisor y que el espesor del cuerpo de lámina no sea superior al del cuchillo divisor. Coloque siempre la lámina en el interior.
22. **SUSTITUYA** la inserción de plástica puesta sobre la superficie alrededor de la lámina cuando está usada o dañada.
23. **USE** esta sierra de mesa solamente para cortar madera y materiales similares.
24. **CONTROLE** regularmente si el cable de alimentación está dañado, en cuyo caso, hágalo reparar en un servicio posventa autorizado. Controle regularmente las extensiones y sustitúyalas si están dañadas.
25. **CONECTE** un sistema de extracción de polvo y **USE** protectores acústicos y mascarilla antipolvo.

NORMAS DE SEGURIDAD DEL PUNTERO LÁSER

- Nunca mira hacia el puntero láser.
- No dirija el puntero láser hacia personas o animales.
- No use el puntero láser sobre superficies muy reflectantes. La luz reflejada es tan peligrosa como la luz directa.
- Haga reparar el puntero láser solo por técnicos cualificados.
- No toque la lente del puntero láser con objetos duros.
- Limpie la lente del puntero láser con una brocha suave y seca.
- Si es necesario, debe cambiar el puntero láser por otro del mismo tipo.

PROTECCIÓN DEL MEDIOAMBIENTE**INFORMACIÓN PARA LOS USUARIOS**

Según el art. 13 del Decreto Legislativo 25 julio 2005, n. 151 "Actuación de la Directiva 2002/95/CE, 2002/96/CE, y 2003/108/CE, relativa a la reducción del uso de sustancias peligrosas en los aparatos eléctricos y electrónicos y eliminación de residuos" se establece que:

- El símbolo de un contenedor tachado que figure en el equipo o en el embalaje, indica que el producto en el fin de vida útil debe ser recogido separadamente de los otros residuos.
- El usuario deberá, por lo tanto, depositar los aparatos anteriores en el fin de su vida útil en los centros apropiados de recogida selectiva de residuos electrónicos y eléctricos, o devolverlos al revendedor en el momento de la adquisición de un nuevo aparato equivalente, en proporción de uno a uno.
- La adecuada recogida selectiva de los equipos en desuso para reciclaje, el tratamiento y su eliminación compatible con el medioambiente, contribuye a evitar posibles efectos negativos sobre el entorno y sobre la salud y favorece el reuso y/o reciclaje del material de que está compuesto el equipo.

**ATENCIÓN!**

LA ELIMINACIÓN ABUSIVA DEL PRODUCTO POR PARTE DEL USUARIO CONLLEVA LA APLICACIÓN DE LAS SANCIONES ADMINISTRATIVAS PREVISTAS POR LA NORMATIVA VIGENTE



SÍMBOLOS



Lea el manual de la instrucción cuidadosamente



Utilice dispositivos de protección personal (gafas, máscara de polvo, auriculares)



Prohibido poner sus manos en esta área. Peligro de fricción/corte._



Indica que esta máquina está equipada con puntero láser (ver capítulo NORMAS DE SEGURIDAD DEL PUNTERO LÁSER)

ANNO DI COSTRUZIONE

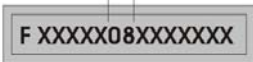

Número de serie/año de producción

CONEXIONES ELÉCTRICAS

CONEXIONES ELÉCTRICAS

Utilice 230 V 50 Hz s un equipamiento de voltaje alterno con un conductor de conexión a tierra para alimentar su máquina. Asegúrese de que la fuente de alimentación corresponde a este voltaje, de que está protegida por un interruptor diferenciado y magneto termal, y de que el sistema de conexión a tierra es eficiente. Si su máquina no funciona cuando está conectada a un enchufe, compruebe cuidadosamente las características de la fuente de alimentación.

Utilice un alargador para conectar la máquina con la fuente de alimentación.



CUANDO USTED ESTÁ UTILIZANDO EL MOLINETE, DEBE UTILIZAR IMPERATIVAMENTE EL DISPOSITIVO DE FUENTE DE ALIMENTACIÓN PROPORCIONADO EN EL KIT DEL MOLINETE. ESTA FUENTE DE ALIMENTACIÓN PERMITE QUE USTED ARRANQUE LA SIERRA O EL MOLINETE INDEPENDIENTEMENTE.

INSTRUCCIONES DE LA CONEXIÓN A TIERRA

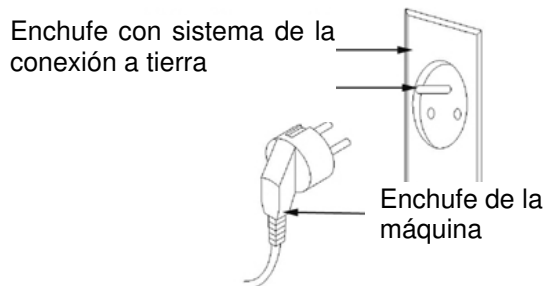

Si la herramienta no funciona correctamente o en caso de cortocircuito, el sistema de conexión a tierra proporciona una trayectoria de menor resistencia y reduce el riesgo de descarga eléctrica. Esta herramienta tiene un enchufe con el cual el cable de fuente o alargador deben ser conectados, y que debe conectarse con un zócalo instalado y conectado a tierra correctamente, conforme a los estándares y a las regulaciones locales. Esté seguro que su sistema de la conexión a tierra está en buenas condiciones y que su enchufe está protegido por un interruptor diferenciado y magneto termal.

No modifique el enchufe de la máquina. Si no entra en el zócalo, consiga un enchufe conveniente instalado por una persona cualificada. Si el cable conexión a tierra no está conectado correctamente puede haber riesgo de descarga eléctrica. El cable que tiene el aislador verde (con o sin una línea amarilla) es el cable de conexión a tierra. Si usted debe reparar o cambiar el cable de fuente, no conecte el cable de conexión a tierra con un terminal de la tensión baja.

Consulte con un electricista cualificado o con una persona a cargo del mantenimiento si no ha entendido o tiene algunas dudas sobre las instrucciones de la conexión a tierra.

Si se daña el cable de fuente debe ser cambiado por personal cualificado. No encienda la máquina si se daña el cable de fuente.

Esta herramienta se proporciona un enchufe que debe conectarse a un zócalo conveniente.

ALARGADORES

Utilice solamente tres alargadores, con una toma con dos enchufes y zócalos con dos agujeros y conexión a tierra que correspondan al enchufe de la herramienta. Al usar una herramienta eléctrica a una distancia notable de la fuente de alimentación, utilice un alargador con dimensiones suficiente para transportar la corriente que la herramienta necesita. Si el alargador no tiene las dimensiones suficientes puede ocurrir una caída de voltaje y causar así un recalentamiento y una pérdida del voltaje.

Sólo puede utilizar alargadores de acuerdo con los estándares CE.

Extensión alargadores:hasta 15 m
Dimensiones del cable:3 x 2,5 mm²

Antes de usar cualquier clase alargador, compruebe que no haya alambres pelados y que el aislamiento no esté cortado ni desgastado. Repárelo y cámbielo inmediatamente si se daña o está desgastado.



ATENCIÓN:

EL ALARGADOR DEBE ARREGLARSE LEJOS DE LA ZONA DE TRABAJO PARA QUE NO ENTRE EN CONTACTO CON LAS PIEZAS DE TRABAJO, LA HERRAMIENTA U OTRAS PIEZAS DE LA MÁQUINA, CREANDO ASÍ POSIBLES RIESGOS.



ATENCIÓN:

GUARDE LAS HERRAMIENTAS Y EL EQUIPO FUERA DEL ALCANCE DE LOS NIÑOS

USO RECOMENDADO

Esta máquina ha sido fabricada solo para corte longitudinal y cruzado de madera blanda y dura.

La lámina se puede inclinar a partir de 0° hasta 45° y en 0° la lámina puede cortar hasta 80 milímetros, mientras que en 45° puede cortar hasta 55mm.

La máquina es bastante estable, sin embargo, es posible fijarla a la tierra

LÍMITES DE USO

NO corte madera de más de 80 mm

NO corte metal, piedra, caucho, plástico, yeso, cristal, etc.

NO corte trozos o pedazos de madera irregulares.

NO utilice esta máquina para hacer canales o molduras

NO monte otras herramientas o láminas de otras sierras

NO la use como una herramienta portátil o una máquina no fija.

NO modifique la máquina, los dispositivos de seguridad y de protección o los interruptores.

NUNCA utilice la máquina sin los dispositivos de protección o de seguridad.

NO utilice esta máquina para hacer surcos.

ESPECIFICACIONES TÉCNICAS

Potencia del motor:	1500 W
Voltaje y frecuencia:	230 V - 50 Hz
Servicio:	continuo
Diámetro de lámina:	254 mm
Anchura del cuerpo de lámina cuando está montada:	1,8 mm
Anchura de corte cuando la lámina está montada:	2,8 mm
Diámetro de calibrado:	30 mm
Velocidad de rotación	4500 RPM
Anchura de la cuchilla y agujeros:	2 mm – 6,2 mm
Altura de corte a 90°:	80 mm
Altura de corte a 45°:	55 mm
Dimensiones del banco de trabajo:	638 x 430 mm
Angulo de lámina:	de 0° a 45 °
Clase del punteo láser:	1°
Potencia del láser:	< 111 mW
Peso neto:	38 Kg

CONDICIONES DE RUIDO

La emisión de ruido, medida en conformidad con las normas EN 3744 y EN 11201 es:

- Nivel de presión acústica LpA 99,3 dB (A)
- Nivel de potencia acústica LWA 112,3 dB (A)
- Incertidumbre de la medición K..... 3 dB

Le recomendamos utilizar dispositivos de protección auditiva.

Las fuentes de ruido de la sierra son: el motor eléctrico y su sistema de ventilación, la cuchilla y el material a cortar.

Le aconsejamos que controle el motor, su sistema de ventilación y los conductos de aspiración.

Compruebe las condiciones y la tensión del cable. En lo que se refiere a la hoja de la sierra, es preferible utilizar el tipo de hojas de silencio y mantenerlas en buenas condiciones. Se recomienda utilizar la hoja de la sierra correcta y mantener firmemente la pieza a cortar.

Los niveles de ruido son los niveles de emisión y no necesariamente indican condiciones de trabajo seguras. Incluso si hay una conexión entre los niveles de emisión y los niveles de exposición, los primeros no se pueden utilizar para determinar con seguridad si son necesarias otras precauciones. Los factores que pueden influir en el nivel de exposición real del usuario incluyen la duración de la exposición, las características del medio ambiente y otras fuentes de ruido, como por ejemplo, el número de máquinas y las operaciones actuales.

Además, los niveles de exposición pueden variar de país a país. Sin embargo, estas instrucciones permiten al usuario de la máquina evaluar mejor los peligros y riesgos.

DESEMBALAJE

En la caja puede encontrar:

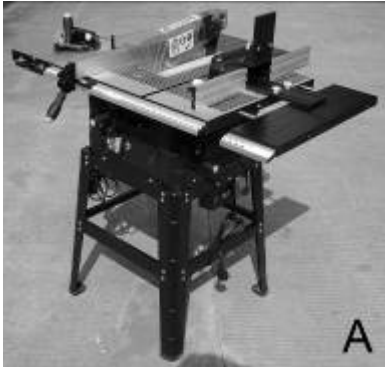

A. Sierra y molinete
B. Guía de corte



B

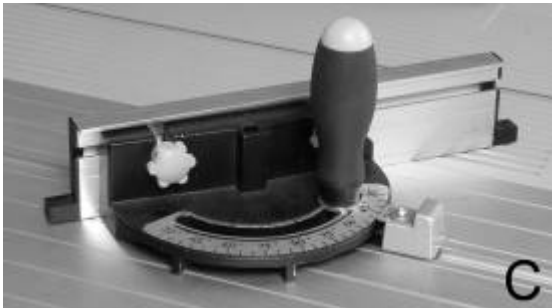

C. Goniómetro
D. Tapa protectora y cuchilla



D



E

E. Tirador
F. Extensión del banco de trabajo



F

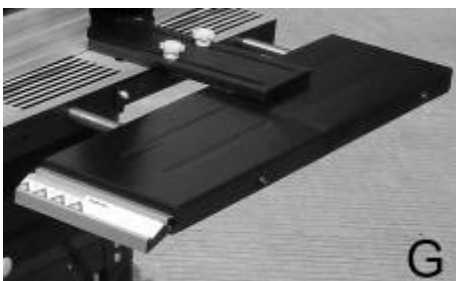

G

G. 1 x extensión lateral del banco de trabajo
H. 4 x patas con resbalones de caucho (no mostradas en las figuras)

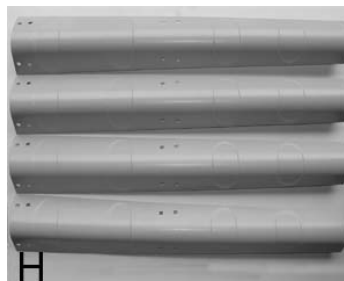

H



- I. 2 x barras superiores (cortas)
- J. 2 x barras superiores (largas)
- K. 4 x barras medias

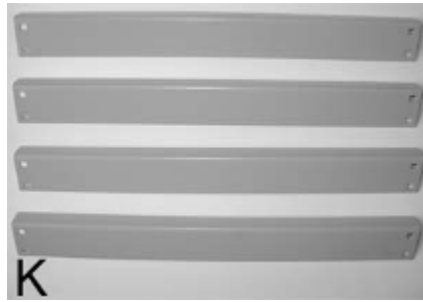

- L. 2 x cojinetes de extensiones traseras
- M. Eje de ruedas
- N. 2 x ruedas
- O. 2 x soportes de ruedas

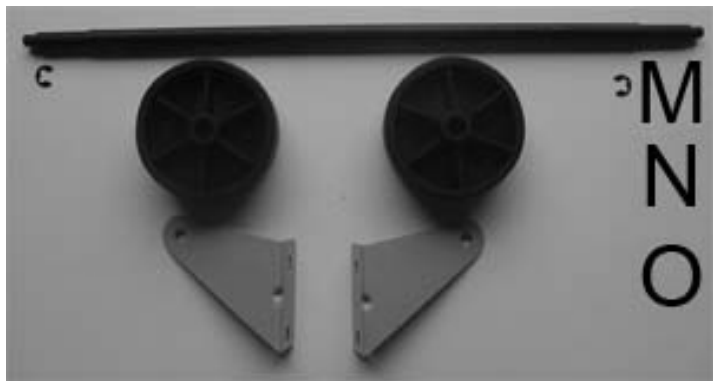

- P. 2 x llaves para cambiar la lámina
- Q. Llave Allen
- R. 2 x manivelas (palanca), cada una suministrada con arandela y tuerca

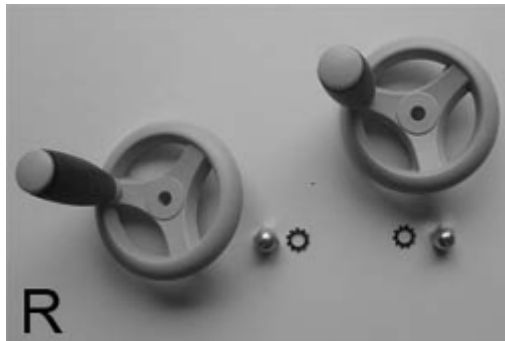

- S. 32 x pernos y tuercas
- T. 4 x tornillos hexagonales para bloque de extensiones
- U. 2 x anillos elásticos (eje de ruedas)
- V. 4 x tornillos de cierre con perno estriado para extensiones laterales
- W. 2 lengüetas con 4 tornillos de soporte del tirador
- X. 2 x tornillos principales con dos arandelas planas, arandelas de tope y una tuerca para fijar los soportes en la extensión trasera del banco de trabajo.
- Y. 2 x tornillos principales con dos arandelas planas, arandela de tope para fijar las barras de ángulo en la extensión trasera de la sierra.

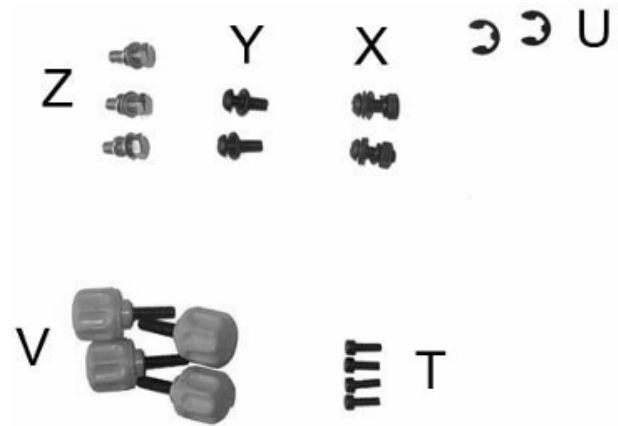
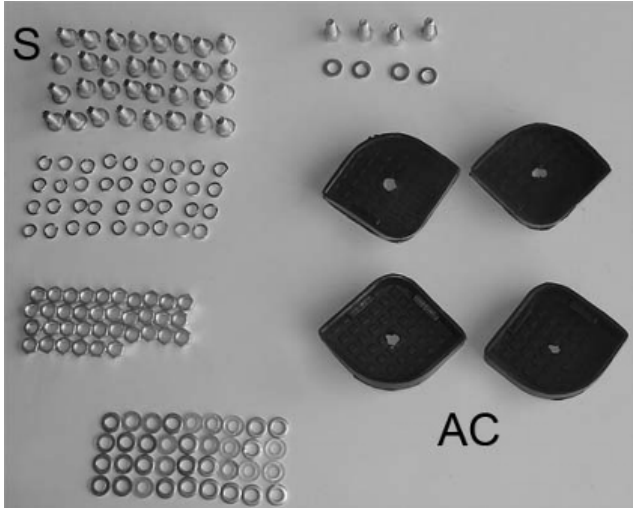

3 x tornillos M5 x 16 mm con 3 arandelas planas y 2 arandelas de tope para conectar la extensión trasera del banco de trabajo.

AC. Pies de goma x 4



1. Gire el banco de trabajo y su base boca arriba sobre un pedazo de cartón para proteger su superficie.
2. Quite los 4 tornillos de la seguridad situados en la base para quitar la placa inferior.
3. Quite el cartón y el poliestireno de la protección alrededor del motor y de la lámina (esta protección es necesaria durante transporte).
4. Después ponga la placa en su posición de arranque y apriete los 4 tornillos de cierre

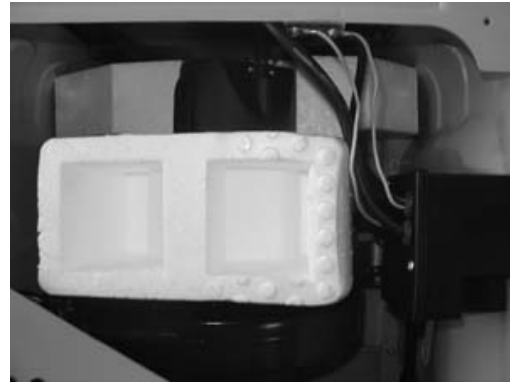
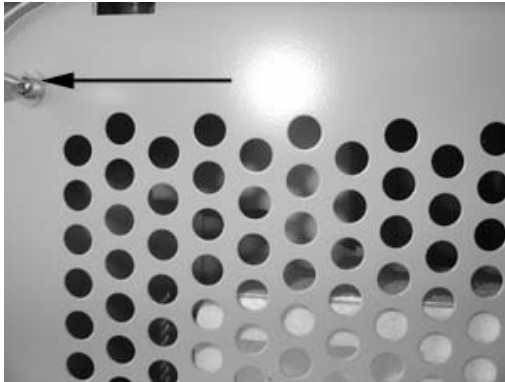
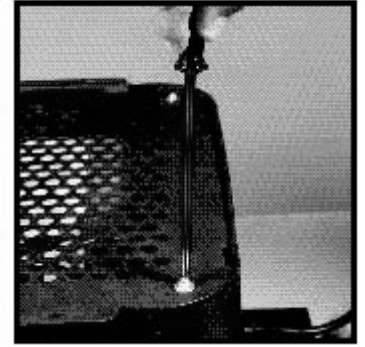

Quite la sierra y el resto de las piezas de la caja y compruebe que nada falte o esté dañado. En caso de que haya piezas defectuosas o dañadas, no las utilice para no comprometer la eficacia y la seguridad de la herramienta. Consulte a un servicio posventa autorizado para sustituir cualquier pieza defectuosa.

Para utilizar la sierra, debe montar algunas piezas. Puede encontrar una explicación detallada sobre cómo montar estas piezas en este manual. Le recomendamos leer cuidadosamente las instrucciones de montaje y seguirlas al pie de la letra.

DESCRIPCIÓN DE LA MÁQUINA

1. Interruptor ON/OFF
2. Manivela de ajuste de ángulo
3. Botón de bloqueo de lámina
4. Tirador
5. Goniómetro
6. Lámina
7. Cuchilla
8. Tapa protectora lámina
9. Guía de corte
10. Ajuste y empuñadura de fijación de guía de corte
11. Manivela ajuste altura



Fig.1

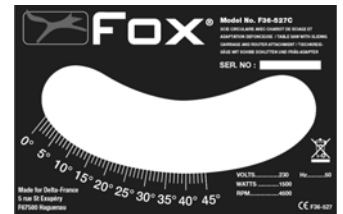

MONTAJE DE LA BASE

**ATENCIÓN:**

DESCONECTE SIEMPRE LA SIERRA DE MESA DE LA FUENTE DE ALIMENTACIÓN ANTES DE CUALQUIER MANTENIMIENTO U OPERACIÓN DE MONTAJE.

DURANTE EL MONTAJE DE LA BASE, LE RECOMENDAMOS QUE APRIETE LOS TORNILLOS SOLAMENTE A MEDIAS HASTA EL MONTAJE FINAL DE LA MÁQUINA.

- Use 4 tornillos y tuercas (S) para fijar el soporte medio (Fig. K) marcado D entre los dos pies de la sierra marcados A H (fig.).
- Fije el segundo soporte D (figura K) para el segundo par de pies de la sierra (H).
- Usar 8 tornillos y tuercas (S) para fijar los dos soportes restantes (K) a los pies de la sierra marcados A H (fig.).
- Use 4 tornillos y tuercas (S) para conectar cada travesaño largo marcado B (fig. J) en la parte superior de la base.
- Para fijar los soportes pequeños superiores (I), use 4 tornillos y las tuercas (S) y siga las mismas instrucciones para el montaje que en la parte anterior.
- Apretar todos los tornillos y colocar la sierra sobre sus cuatro patas.



MONTAJE DE LAS RUEDAS DE LA BASE



1. Fije los soportes bloqueo de las ruedas (O) a los postes en ángulo de la base (H) mediante el uso de tornillos M6x16 mm con las arandelas y las tuercas.
2. Conectar la rueda al eje (M), a continuación, montar el eje entre los soportes de bloqueo de las ruedas (O).
3. Añadir un anillo elástico (U) a cada extremo del eje, a fin de mantener las rieda en su sitio

MONTAJE DEL BANCO DE TRABAJO SOBRE LA BASE

1. Asegúrese de que la lamina no esté en el banco de trabajo
2. Coloque el banco de trabajo en la base
3. Alinee los agujeros de la base con los agujeros correspondientes situados en la base de la sierra.
4. Fije la sierra circular en la base usando los tornillos4 M6x16 mm con las arandelas y las tuercas (T).
5. Apriete completamente.



MONTAJE DE EXTENSIÓN DE BANCO DE TRABAJO

1. Use tornillos 3 M5 x 16 mm cada uno de ellos con las arandela y la arandela de tope (Z) para fijar la extensión del banco de trabajo de la sierra.
2. Use 2 tornillos M5 x 20 mm con las arandelas para fijar el soporte (L) a la base de la sierra.
3. Use los 2 tornillos M5 x 20 mm con las arandelas y las tuercas para fijar las partes del soporte a la extensión trasera (F).

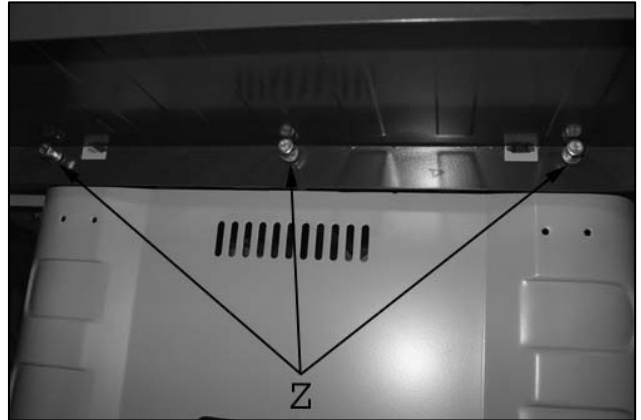

MONTAJE DEL GANCHO DEL TIRADOR

Para montar el gancho del tirador observe las siguientes fotos.

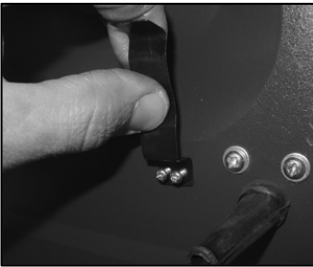

1

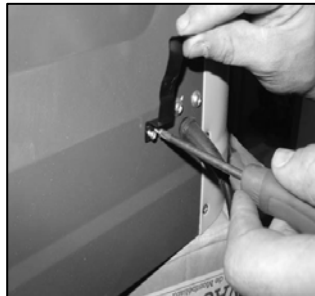

2



3

MONTAJE DE LA EXTENSIÓN LATERAL

Deslice de las barras de la extensión lateral (G) sobre la
1. superficie de la sierra.

AVISO:

2. Para evitar la extensión de salir del banco, apriete los tornillos de cabeza hexagonal en las barras guía con una llave Allen.

Apriete los dos tornillos con estrías para bloquear la extensión lateral.



MONTAJE DE LOS RIELES

Esta sierra de mesa cuenta con un riel que le permite bloquear las piezas durante el corte.

1. Este riel debe ser montado en el lado izquierdo de la máquina. Para fijarlo, utilice los tornillos hexagonales (A) y las arandelas (B).
2. Use la llave plana 14 mm f (C) para apretar los dos tornillos.
3. Antes de fijar los tornillos, asegúrese de que el riel está localizado a 1mm sobre el banco de trabajo. Esta posición previene que la pieza de trabajo se roce contra el banco cuando se mueve.
4. Compruebe que el riel está horizontal, luego apriete los tornillos.

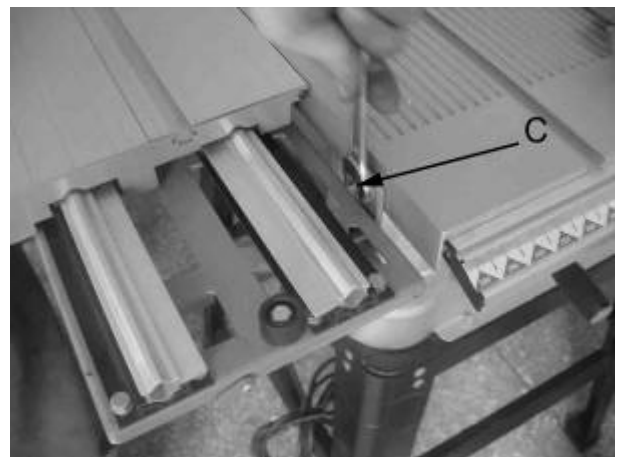
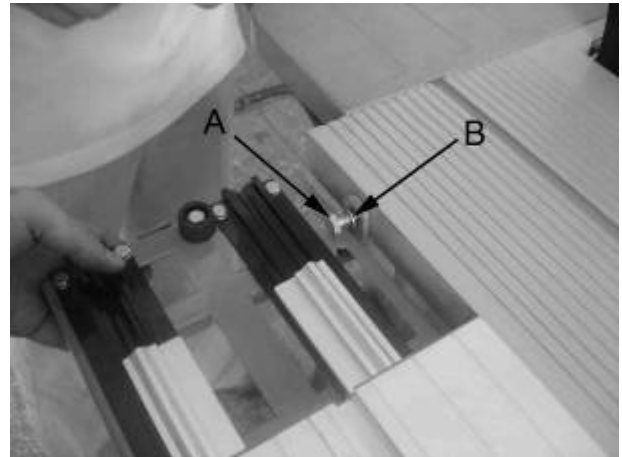

MONTAJE DEL VOLANTE

1. Monte la manivela en el eje en la parte frontal de la máquina. Monte la arandela de tope y la tuerca box. Apriete la tuerca de tope de la manivela
2. Monte la manivela de ángulo. Monte la arandela y la tuerca. Apriete la tuerca de fijación de la manivela. Gire la sierra hacia abajo para ponerla en posición de trabajo.



MONTAJE DE LA LÁMINA



ADVERTENCIA: Desenchufe y desconecte la máquina de la fuente de energía quitando el enchufe de la toma antes de cualquier ajuste, reparación u operación de mantenimiento, y antes de colocar la lámina.

1. Desatornille el tornillo que fija la tapa protectora de la cuchilla y quite el banco de inserción desenroscando los 8 tornillos Philips de cabeza plana (Fig 9).
2. Después suelte la manivela de ajuste de altura de la lámina, gírela en dirección contraria a las agujas del reloj para mover el eje de la lámina hasta su posición más alta. Quite la tuerca de fijación de la lámina (A) y la arandela (B). Después monte la lámina (los dientes deben apuntar hacia la parte delantera de la máquina). Fije la lámina con la arandela y la tuerca.
3. Compruebe que la lámina está fijada, que la cuchilla está alineada y a la distancia correcta de la lámina (vea ajuste de la cuchilla) luego coloque de nuevo el banco de inserción.
4. Monte de Nuevo la tapa protectora: coloque la tapa protectora en la parte superior de la cuchilla de modo que su agujero esté perfectamente alineado con el de la cuchilla y fíjela con el tornillo y la tuerca.
5. Haga girar la lámina a mano para comprobar que no hay obstáculos.
6. Conecte la máquina y arránquela para que trabaje unos minutos sin el material a cortar para comprobar que no hay ningún problema.

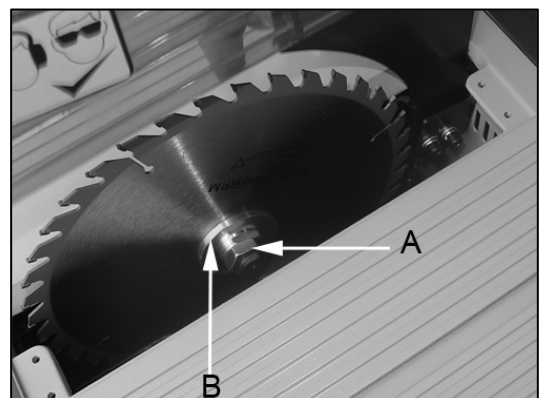

PELIGRO:
SUSTITUYA SIEMPRE EL BANCO DE INSERCCIÓN SI ESTÁ DAÑADO O EN MALAS CONDICIONES

MONTAJE DE LA CUCHILLA



ADVERTENCIA: Desenchufe y desconecte la máquina de la fuente de energía quitando el enchufe de la toma antes de cualquier ajuste, reparación u operación de mantenimiento, y antes de colocar la lámina.

1. Desatornille parcialmente los 2 tornillos hexagonales situados en el soporte trasero de la cuchilla.
2. Inserte la cuchilla entre las dos placas de metal, de modo que los dos tornillos hexagonales entren en los dos agujeros de la cuchilla. No los apriete completamente.
3. Ajuste la cuchilla de manera que haya una distancia de 2 a 5 mm entre la lámina y la cuchilla y compruebe también la alineación entre la cuchilla y la lámina con una regla.
4. Apriete los tornillos hexagonales. Luego compruebe de nuevo que la lámina está fijada perfectamente y monte de nuevo el banco de inserción.
5. Monte entonces la tapa protectora como se ilustra en la foto. Colóquela en la parte superior de la cuchilla de manera que el agujero de la tapa protectora esté perfectamente alineado con el de la cuchilla. Inserte el tornillo y apriete la tuerca de cierre.

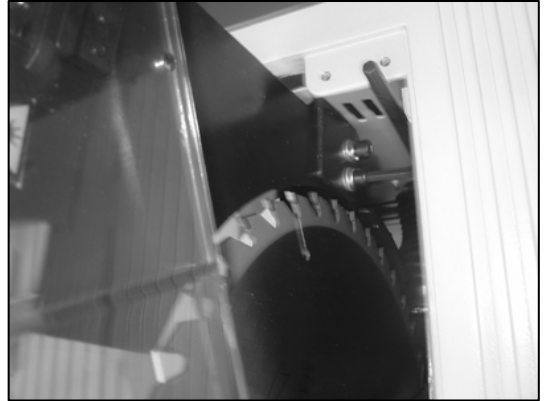

PELIGRO:

LA TAPA PROTECTOR DEBE SER SIEMPRE UTILIZADA PARA TODAS LAS OPERACIONES DE CORTE PARA EVITAR CUALQUIER RIESGO O CONTACTO CON LA LÁMINA.

SE BAJA AUTOMÁTICAMENTE CUANDO LA PIEZA DE TRABAJO PASA A TRAVÉS DE LA LÁMINA.

MONTAJE DE LA GUIA DE CORTE

La extensión de la guía de corte puede ser montada en dos pasos. Para montarla, suelte los dos tornillos de soporte de la guía, luego deslice la extensión y apriete los tornillos.

Para fijar la guía de corte, baje la manivela de fijación hacia abajo. Asegúrese siempre que la guía está perfectamente bloqueada antes de usarla.

Para quitar la guía, baje la manivela.



FIJACIÓN DE LA MÁQUINA AL SUELO

Puede fijar la máquina al suelo usando 4 anclajes de cemento.

Tiene que taladrar 4 agujeros en el cemento, que se correspondan con los 4 agujeros para los pies de la base, luego fije la máquina con los 4 anclajes.

ARRANQUE DE LA SIERRA



PELIGRO:

ANTES DE ENCHUFAR LA MÁQUINA ASEGÚRESE QUE NO HAY NINGÚN OBJETO EN EL BANCO DE TRABAJO, QUE LA CUCHILLA ESTÁ CORRECTAMENTE COLOCADA Y QUE LA TAPA PROTECTORA Y LA LÁMINA ESTÁN MONTADA, NO ESTÁN DAÑADAS Y QUE FUNCIONAN PERFECTAMENTE.

Para arrancar la sierra, presione el botón verde "I" (Fig. 31).
Para parar la sierra, presione el botón rojo "O" (Fig. 32).

El interruptor de su máquina es un interruptor de bajo voltaje que previene el arranque la máquina en caso de recuperación de energía eléctrica después de una interrupción. Por eso, debe presionar el botón verde para arrancar de nuevo la sierra después de una interrupción de la corriente eléctrica.



PROTECCIÓN TÉRMICA

La sierra tiene una protección térmica que para la sierra en caso de bajo voltaje de manera que previene que el motor se queme. Está localizada a un lado del interruptor. Cuando salta, desconecta el interruptor y para la sierra. Entonces, debe dejar que la máquina se enfríe unos minutos, luego presione sobre el manual botón de reajuste de la sobrecarga y después sobre el botón verde del interruptor para arrancar de nuevo la sierra. Si no arranca, espere unos minutos más e inténtelo de nuevo.

Si la máquina no arranca, desconéctela de la toma de corriente y compruebe el cable eléctrico y las conexiones.

Si la protección térmica salta a menudo, significa que está empujando la lámina demasiado o que está usando láminas de poca calidad o no afiladas.

FRENADO DE LA LÁMINA DE SIERRA

Esta máquina tiene un frenado mecánico que para la lámina en menos de 10 segundos después de que usted presione el botón. Compruebe la eficacia del frenado periódicamente y si no funciona haga reparar la máquina por un servicio posventa.

BOTÓN DE BLOQUEO DE LA MANIVELA DE AJUSTE DE ALTURA DE LA LÁMINA

Este dispositivo le permite bloquear el ajuste de la manivela de altura de lámina.

Suelte el botón, gírelo en dirección contraria a las agujas del reloj. Use la manivela para ajustar o angular la lámina. Por el contrario, antes de cualquier operación de corte, asegúrese que el botón y la manivela de ajuste de altura de la lámina están perfectamente bloqueados.

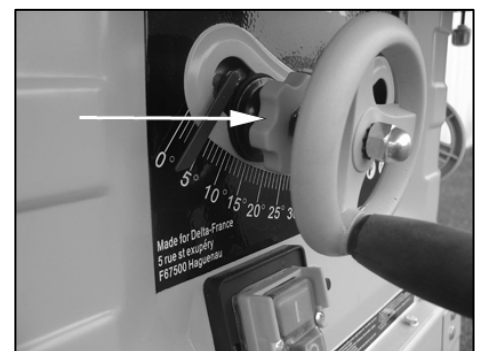

MANIVELA DE AJUSTE DE ALTURA DE LÁMINA

Puede usar esta manivela para bajar y subir la lámina. Suelte el botón y gire la manivela en dirección a la agujas del reloj para subir la lámina y en dirección contraria a las agujas del reloj para bajarla, y luego fije el botón.



MANIVELA DE AJUSTE DE ÁNGULO DE LÁMINA

Puede usar este volante para ajustar el ángulo de la cuchilla (fig. 21). Gire el ángulo de la hoja a la izquierda.

Gire a la derecha para traer de vuelta la hoja a 90 °.

Asegúrese de haber aflojado el botón de bloqueo del nivel de altura de lámina antes de angular la lámina y asegúrese de tenerlo bloqueado cuando se ha elegido la posición.



AJUSTE DE PUNTERO LÁSER

1. Para ajustar el puntero, en primer lugar tome un pedazo de madera rectangular de unos 100 mm de ancho y 300 mm de largo. Marque una línea paralela a un lado de la pieza a una distancia de unos 10 mm del lado.
2. Coloque el goniómetro a 0 ° y presione la pieza de madera contra el goniómetro.
3. Asegúrese que la pieza de madera es paralela a la lámina mediante el goniómetro, y mueva la pieza hasta que los dientes de la lámina entren en contacto con la línea que ha marcado previamente.
4. Encienda el puntero.
5. Para ajustar el rayo láser afloje los dos tornillos de ajuste del láser. Usted puede ajustar el láser también aflojando el tornillo indicado por la flecha en el cuadro de láser (véase más abajo).
6. Girar y mover el puntero de un lado a otro hasta que el rayo láser esté alineado con la línea que ha marcado en la pieza de madera.

AVISO: Usted puede ajustar el haz del láser en la línea de corte o en el centro de la hoja de acuerdo a sus necesidades.

7. Apriete los tornillos de ajuste del láser
8. Compruebe el ajuste y volver a ajustar si es necesario.

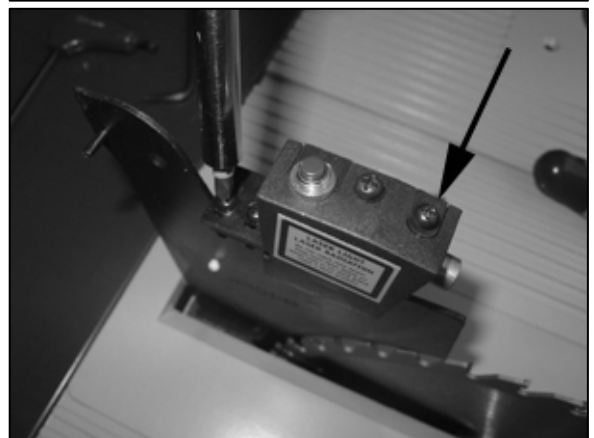
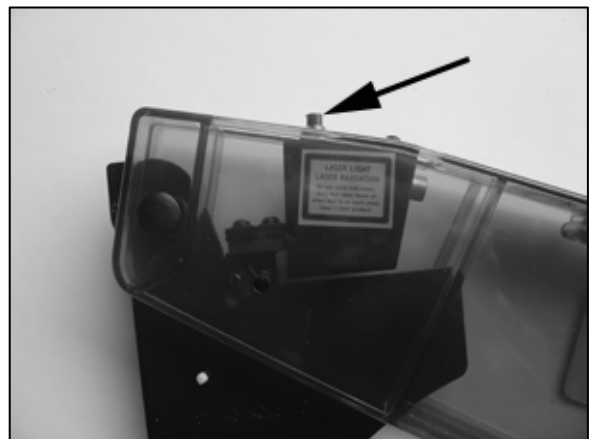

GONIÓMETRO

El goniómetro que se suministra con la máquina puede ser bloqueado en los raíles en el ángulo deseado mediante el uso de la manivela (D). Apretando la manivela (D) a la derecha, la guía se bloquea en el riel en la posición deseada. Los dos tornillos con estriados (E) le permiten deslizar la guía de aluminio.

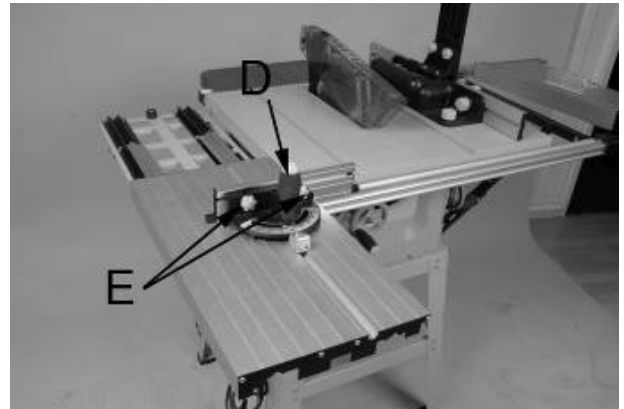

CORTE CRUZADO

Corte cruzado significa cortar perpendicularmente a la dirección de las fibras de la madera. Para cruzar el corte, utilizar el goniómetro a 0°. Antes de utilizarlo, asegúrese de que está bloqueado en el ángulo deseado.

ÁNGULO DE CORTE CRUADO

Para cortar en ángulo, ajustar el ángulo de corte del goniómetro aflojando y apretando el tornillo, y presione la pieza de trabajo contra él (Fig. 24). Utilice el goniómetro por el lado en el que no corre el riesgo de interferir con la tapa protectora.

CORTE OBLICUO

Corte oblicuo es un corte transversal con la lámina en ángulo. Ajuste la lámina de sierra en el ángulo deseado. Utilice el goniómetro sobre uno de los surcos, para que no interfiera con la tapa protectora.

CORTE COMPUESTO

Corte compuesto es una combinación entre corte en ángulo y corte a inglete. El corte se realiza en un ángulo diferente a 90° tanto desde la superficie de la mesa de trabajo como desde la longitud de la pieza de trabajo.

RECORTE

Recortar consiste en cortar madera a lo largo de las fibras.

Debe usar la guía de corte para todos los trabajos de recorte. Nunca corte la pieza de trabajo si la guía de corte no está perfectamente bloqueada in su posición sobre el banco de trabajo.

Coloque la guía de corte en la anchura de corte deseada y apriete la manivela de bloqueo.

Antes de comenzar a recortar compruebe que la guía de corte es paralela a la lámina y que la cuchilla está perfectamente alineada con la lámina de sierra.

Para cortar piezas de trabajo grandes o paneles, use siempre los rieles de soporte de piezas de trabajo.

Ejerza una ligera presión y utilice siempre el tirador hasta que el pedazo se corte totalmente.

USO DEL TIRADOR

Debe usar siempre un tirador si sus manos están a menos de 125mm de la lámina de sierra. El tirador es un dispositivo que le permite mantener las manos y los dedos lejos de la lámina de sierra. Empujando el tirador e inclinándolo en el borde del objeto, puede empujar la pieza de trabajo a través de la lámina, mientras mantiene las manos lejos del área peligrosa de la lámina. Es fácil crear un tirador con un pedazo de madera, lo importante es que sea menos ancho que la pieza de trabajo y tan largo como el que se incluye en la caja

ÁNGULO DE CORTE

Para cortar piezas que tengan menos de 150mm ancho, use la guía de corte solo en el lado derecho de la lámina y use el tirador para empujar la pieza hasta que esté completamente cortada.

EXTRACCIÓN DE POLVO

Conecte el dispositivo de recogida de polvo a la salida trasera de la máquina. Un dispositivo de extracción apropiado o un colector de polvo externo puede conectarse a la máquina, en la parte trasera de la base está el enganche del tubo de aspiración.

Conecte siempre la sierra de mesa a un dispositivo externo de recogida de polvo, ya que el polvo de los diferentes tipos de madera puede ser peligroso para la salud del usuario.

La capacidad de aspiración comprobada que se ajusta a la norma EN61029-2-1, 2002 es del 45%.

Le recomendamos utilizar siempre un colector de polvo para eliminar el polvo que se produzca mientras se utiliza la máquina. Además, es preferible que se limpie correctamente la máquina para eliminar todos los residuos de polvo



MANTENIMIENTO



ADVERTENCIA: Antes de cualquier ajuste, reparación o mantenimiento, y antes de cambiar la hoja, apagar y desconectar la máquina de cualquier fuente de corriente quitando el enchufe de la toma

En caso de encontrar cualquier daño en los dispositivos de protección o de irregularidades durante el funcionamiento o el control de la máquina, debe repararlo de inmediato por personas cualificadas.

Antes de su uso, compruebe que la protección y los dispositivos de seguridad son absolutamente eficaces. Después realizar el trabajo, haga una limpieza general de la máquina mediante la eliminación del polvo y las virutas.

En caso de uso intensivo de la máquina, la frecuencia a seguir es la siguiente:

1. Diariamente

Aspirar el polvo de la sierra que puede acumularse dentro de la máquina y limpiar las entradas de ventilación del motor.

Asegúrese de que la tapa protectora puede deslizarse libremente.

2. Semanalmente

Asegúrese de que la lamina puede moverse suavemente hacia arriba, hacia abajo y hacia los lados.

3. Mensualmente

Compruebe el tiempo del frenado de la lámina de sierra, y si es más largo de 10 segundos lleve la máquina a un servicio posventa.

Compruebe el ruido del motor y el desgaste de las escobillas periódicamente.

Compruebe que el cable de fuente no está dañado.

Compruebe el juego de engranajes y si es excesivo sustitúyalos en un servicio posventa.

COMPROBACIÓN Y SUSTITUCIÓN DE LAS ESCOBILLAS

1. Desconecte el equipo de la fuente de alimentación.
2. Gire la máquina hacia arriba.
3. Retire la placa inferior desenroscando los cuatro tornillos.
4. Desenrosque las tapas de las escobillas del motor con un destornillador adecuado. Una de las escobillas se encuentra en el lado opuesto del motor.
5. Retire las escobillas usadas. Cada escobilla no debe ser inferior a 6 mm.
6. Inserte la escobilla nueva en su lugar. Las dos pestañas de la parte metálica superior de la escobilla deben ser colocadas en la guía del compartimiento.
7. Atornille la tapa de las escobillas y compruebe el funcionamiento del motor.

SUSTITUCIÓN DE LAS BATERÍAS DEL PUNTERO LÁSER

1. Desconecte la máquina de la fuente de energía.
2. Quite la capa protectora de la lámina desatornillando la tuerca cuadrada de tope. Puede quitar también la tapa protectora de la cuchilla
3. Quite el tornillo de la caja para llegar hasta las baterías según lo ilustrado en el cuadro en el lado. Entonces abra la caja.
4. Usted puede entonces identificar las dos baterías redondas (tipo AG-13), indicadas por las flechas abajo. Quítelas tirando de ellas hacia sí, después sustitúyalas teniendo cuidado con respetar la polaridad. Después cierre la caja, apriete los tornillos y compruebe que el láser trabaja.

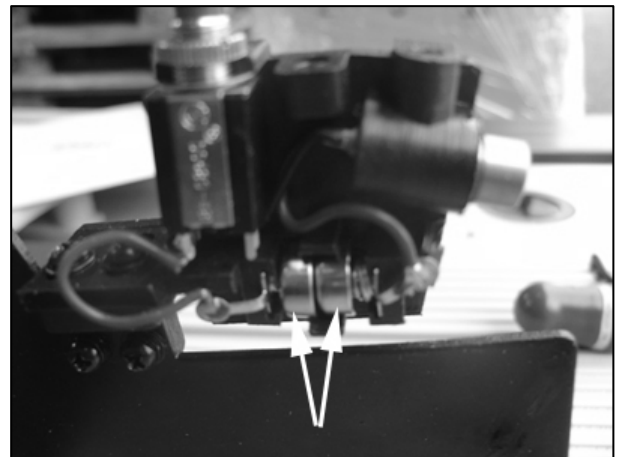
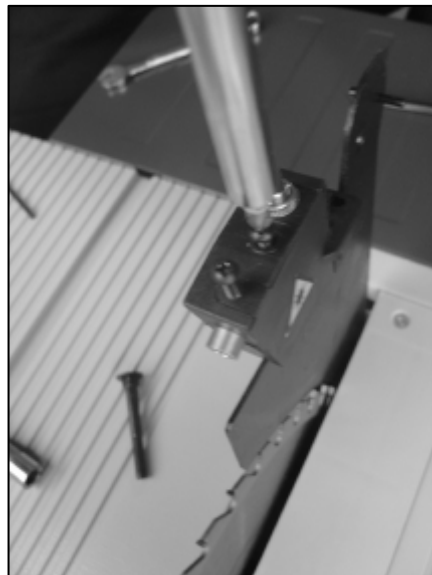
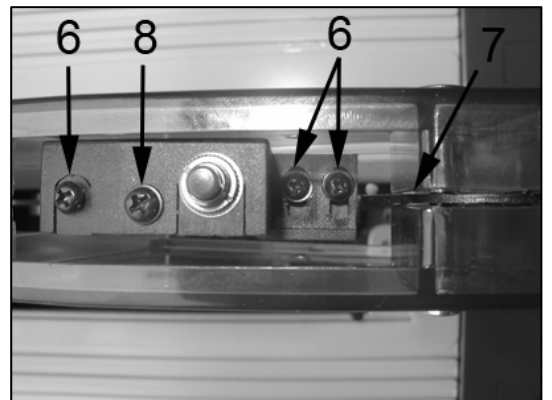

USO DEL MOLINETE

La extensión del banco de trabajo de esta sierra de mesa está provista de un hueco que puede ser usado para fijar, en la parte inferior, un molinete eléctrico (no suministrado) transformando así la sierra en una máquina multifunción añadiéndole la función de torno.

Su máquina se convierte así en así multiusos, y usted puede mantener o usar el molinete sin la compra de nuevos accesorios.

Para esto, solo tiene que adaptar el kit de accesorios (opcional) para transformar la superficie de su sierra en un banco de trabajo útil para el molinete.

Para su seguridad, la máquina incluye un interruptor de seguridad en el soporte del banco de trabajo.



- Debe conectar la sierra y el molinete con estos zócalos de seguridad. El interruptor basculante le permite seleccionar la herramienta que quiere utilizar eligiendo la posición I o II correspondiente a cada una de las dos herramientas: la posición I corresponde a la sierra; la posición II corresponde al molinete.

Este interruptor basculante previene el arranque accidental y el funcionamiento de la sierra y del molinete al mismo tiempo: este hecho entrañaría riesgo de lesión.

- Detrás de la caja puede encontrar los dos zócalos: el que está a la derecha corresponde a la conexión de la sierra, mientras que el que está a la izquierda corresponde a la conexión del molinete.
- Colocando el botón basculante en la posición del molinete, el interruptor de bajo voltaje situado sobre el lado frontal de la caja (con la cubierta amarilla y la cabeza roja) es operativo. Para dar tensión al zócalo al cual tiene que conectar el molinete, suba la cubierta amarilla y presione el botón verde del interruptor. Para cortar la tensión presione el botón rojo.
- Este interruptor de bajo voltaje evita que la máquina arranque accidentalmente en caso de una interrupción de la corriente eléctrica. Para conectar y desconectar el molinete con este interruptor, tiene que poner en la posición "ON" el interruptor del molinete.
- Use dos tornillos y tuercas para fijar la caja de los zócalos de seguridad (véase la fig. abajo). El cable de la sierra se debe conectar con el zócalo marcado con A y el del molinete con el marcado con B. De esta forma el zócalo A está conectado con la posición I y el B con la posición II del interruptor de seguridad.

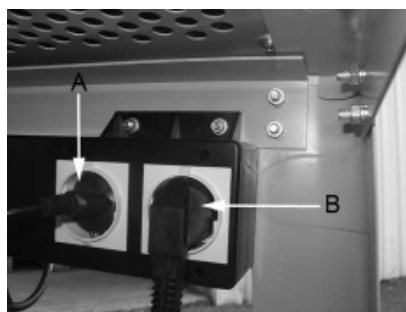

Para montar el molinete, tiene que utilizar la placa de la fijación del molinete (véase el cuadro de al lado). Fije la base de su molinete en esta placa, después de comprobar las dimensiones del molinete, debajo del banco de trabajo. Dada la particularidad de la ayuda del molinete, cada molinete necesita una perforación diferente de la placa de la fijación.

Después de fijar su herramienta en la placa, fije al grupo entero debajo del banco de trabajo con los tornillos.

Después de parar de trabajar en función de molinete, desmonte los accesorios y vuelva a montar la herramienta según la función de sierra según lo ilustrado previamente.

Usted es responsable por el uso de otros materiales y de otras herramientas eléctricas con esta sierra. Tiene que tomar todas las precauciones para evitar riesgos posibles durante el trabajo y, después, quitar siempre la herramienta y todos los accesorios antes de cambiar a la función de sierra.

No podemos ser responsables de ninguna falta, daño, o lesión que se produzca en la herramienta o en la gente al usar las herramientas portátiles eléctricas (no suministradas) que se monten en esta sierra (molinete, sierras compuestas, etc.).

Por razones de la seguridad, esta opción se proporciona con un interruptor de seguridad donde tiene que conectar la sierra y el posible molinete eléctrico portátil. Este interruptor de seguridad previene el comienzo simultáneo de las dos funciones. Es un interruptor de la palanca que permite que usted alimente la sierra circular o el molinete, pero nunca las dos funciones al mismo tiempo.

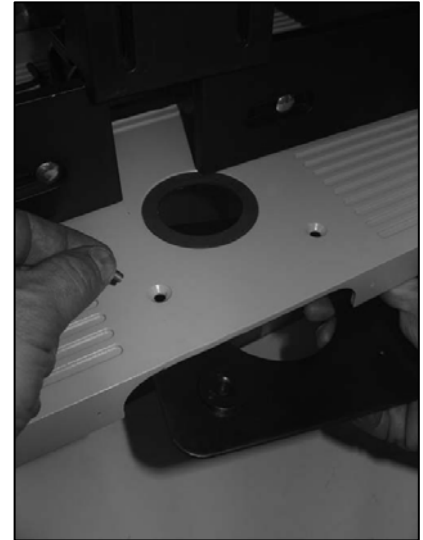
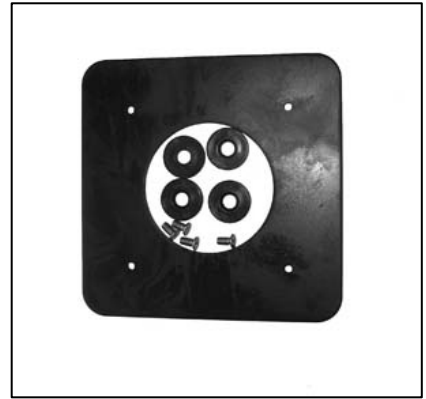

MONTAJE DEL MOLINETE

La guía del molinete está compuesta por unas piezas plásticas cuyo montaje le permite dirigir las piezas de madera contra la herramienta.



Figura 1



Figura 2

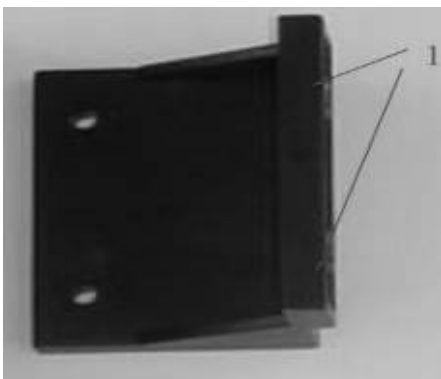

Figura 3

- Primero fije las dos piezas plásticas indicadas en la fig. 1 y 2 mediante 2 tornillos de 30mm de cabeza redonda y cuello cuadrado y 2 tornillos estriados. En la fig. 1, el número 1 indica los agujeros que debe utilizar solamente en la fase final. Estas dos piezas se utilizan como abrazaderas verticales para el objeto.

2. Luego coloque la abrazadera horizontal (la pieza larga de plástico) en el agujero de la pieza de metal (Fig. 4); para esto, necesita 2 tornillos de cabeza redonda y cuello cuadrado de 30mm y 2 tornillos estriados. Después de esta fase obtendrá el montaje que se puede ver en la figura. 6.

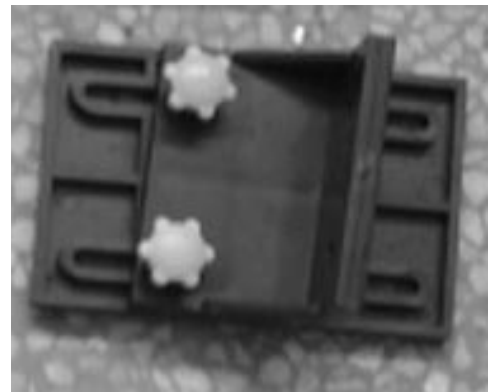

Figura 4



Figura 5

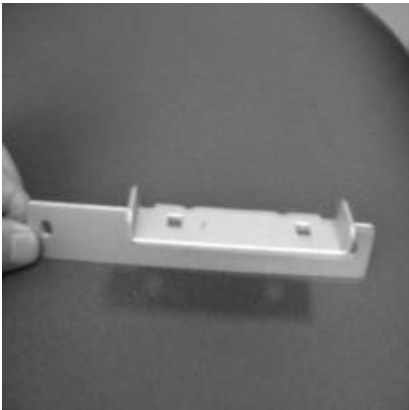

Figura 6

3. Coloque los dos surcos de 27mm en la guía principal usando 4 tornillos de cabeza redonda y cuello cuadrado, y 4 tornillos estriados (fig. 8). La parte 2 permite a la guía seguir adelante. Para montar la pieza cuadrada y la parte principal junta, tiene que utilizar un tornillo de 20 mm de cabeza redonda y cuello cuadrado y un tornillo estriado. Para fijar el grupo guía tiene que utilizar un tornillo de 20 mm de cabeza redonda y cuello cuadrado y un tornillo estriado para la pieza 4, y luego un tornillo de 40 mm de cabeza redonda y cuello cuadrado y un tornillo estriado para la pieza 3 (Fig. 7).



Figura 7

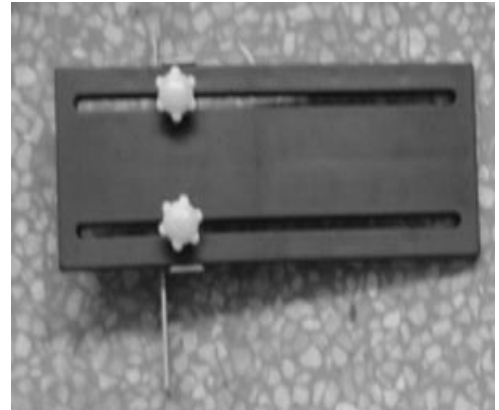

Figura 8

4. Después de realizar las fases anteriores, las piezas están como las que están en fig. 9, aquí abajo.

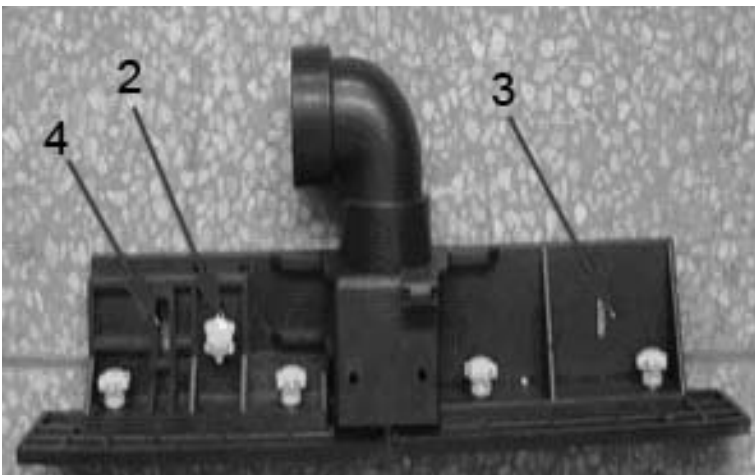

Figura 9

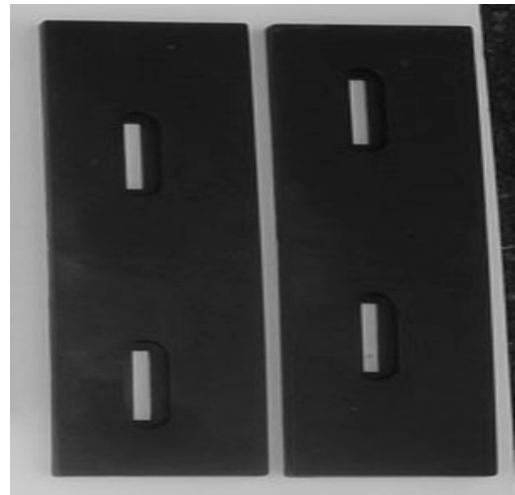
5. Entonces fije la abrazadera horizontal en el banco de trabajo de la máquina. Las flechas indican las posiciones en las cuales tiene que fijar la pieza de metal y la pieza de plástico en el banco de trabajo usando 2 pernos M5. Por último, use dos pernos 2 M5 de cabeza hexagonal de 10 mm y dos tuercas de 10mm para fijar la parte ilustrada en la figura. 3 a la parte principal, mediante los dos orificios marcados con el no. 1 (Fig. 1). La parte principal del montaje está terminado. Puede comprobar que todas las partes estén correctamente ensambladas con el fin de garantizar un nivel de seguridad adecuado mientras esté utilizando la máquina.

Debe montar el molinete debajo del banco de trabajo usando la placa (véase el capítulo anterior. "Uso del molinete "). Dado la particularidad de la función del molinete, cada molinete necesita una perforación diferente de la placa de la fijación.

Es esencial que fije el molinete perfectamente al banco de trabajo con los tornillos y los pernos adecuados. En caso de duda, entre en contacto con su minorista o el servicio posventa.

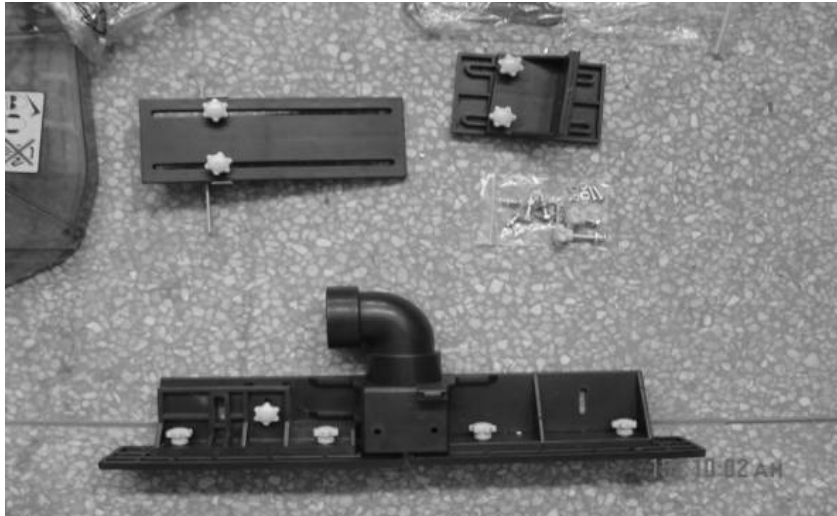
Conexiones eléctricas:

Su máquina se proporciona un kit de conexión compuesto por una unidad de fuente de alimentación con dos zócalos y un interruptor/inversor.

Debe fijar esta unidad de fuente de alimentación a la base de la máquina, y la sierra y el molinete SE DEBEN conectar correctamente con esta unidad de fuente de alimentación.

Empujando en el botón de la palanca del interruptor/ inversor, puede alimentar el zócalo del molinete o el de la sierra. Esta conexión previene el arranque accidental de las dos funciones al mismo tiempo.



EN CASO DEL USO DEL MOLINETE, SE PROHÍBE TERMINANTEMENTE LA CONEXIÓN DIRECTA DE UNA DE LAS DOS MÁQUINAS A UNA TOMA DE CORRIENTE SIN EL PASO A TRAVÉS DEL INVERSOR DE FUENTE.



Figura 10

MAL FUNCIONAMIENTO

PROBLEMA	PROBABLE CAUSA
La sierra no arranca:	No hay corriente eléctrica en la toma a la que está conectado el cable de suministro. El cable de alimentación está defectuoso. El motor está dañado o las escobillas deben ser sustituidas
Vibraciones de la máquina:	La manivela de bloqueo de la inclinación está apretada correctamente. La lámina no está correctamente fijada.
La madera oscurece mientras que corta:	La herramienta no está afilada correctamente La herramienta está montada al revés
Las herramientas se desgastan rápidamente:	La herramienta no está afilada correctamente. La madera es sucia (cemento, arena, etc.)
El motor no funciona correctamente:	(Calentamiento excesivo, exagerado centelleo de las escobillas y acentuación consiguiente ruido) El motor puede estar dañado: lleve la máquina a revisar por un electricista Las escobillas deben ser sustituidas
La sierra deja de girar:	Sobrecarga (la velocidad es demasiado alta, la herramienta no está afilada)
La hoja de sierra rechaza la madera:	La guía de corte no es paralela La cuchilla no está alineada correctamente
Otros:	Los rodamientos hacen ruido: cambiarlos Compruebe el juego de engranajes y si es necesario, cámbielos en un centro posventa.

ASISTENCIA

Todas las herramientas y accesorios Fox son construidos y controlados utilizando las más modernas y seguras técnicas productivas. Si a pesar de todas estas atenciones, una herramienta fallase, la reparación debe hacerse en un centro de reparación autorizado FEMI.

La lista de los centros de asistencia está disponible en los distintos puntos de venta, llamando por teléfono al número 051/6946469 o enviando una solicitud a la dirección de correo electrónico info@fox-machines.com

ÍNDICE

REGRAS DE SEGURANÇA	101
PESSOAL AUTORIZADO A UTILIZAR A MÁQUINA	101
INSTRUÇÕES GERAIS DE SEGURANÇA	102
REGRAS DE SEGURANÇA ESPECÍFICAS PARA SERRAS CIRCULARES.....	103
NORMAS DE SEGURANÇA DO LASER	104
PROTECÇÃO DO AMBIENTE.....	104
INFORMAÇÃO AOS USUÁRIOS	104
SÍMBOLOS.....	105
CONEXÕES ELÉTRICAS	106
CONEXÕES ELÉTRICAS.....	106
INSTRUÇÕES DA CONEXÃO A TERRA	106
EXTENSÕES	107
USO RECOMENDADO	107
LÍMITES DE USO	107
ESPECIFICAÇÕES TÉCNICAS.....	108
CONDIÇÕES DE RUÍDO	108
DESEMBALAGEM.....	109
DESCRIÇÃO DA MÁQUINA	113
MONTAGEM DA BASE	114
MONTAGEM DAS RODAS DA BASE.....	115
MONTAGEM DA BANCA SOBRE A BASE.....	115
MONTAGEM DE EXTENSÃO DE BANCA.....	116
MONTAGEM DO GANCHO DO PUXADOR.....	116
MONTAGEM DA EXTENSÃO LATERAL.....	117
MONTAGEM DOS CARRIS.....	117
MONTAGEM DA MANIVELA DE AJUSTE DE ALTURA E ÂNGULO.....	118
MONTAGEM DA LÂMINA_	118
MONTAGEM DA TAMPA PROTETORA_	119
MONTAGEM DA GUIA DE CORTE.....	119
FIXAÇÃO DA MÁQUINA AO CHÃO	119
ARRANQUE DA SERRA	120
PROTEÇÃO TÉRMICA	120
TRAVAGEM DA LÂMINA DE SERRA.....	120
BOTÃO DE BLOQUEIO DA MANIVELA DE AJUSTE DE ALTURA DA LÂMINA.....	120
MANIVELA DE AJUSTE DE ALTURA DE LÂMINA	121
MANIVELA DE AJUSTE DE ÂNGULO DA LÂMINA	121
AJUSTE DO LASER	121
GONIÔMETRO_	122
CORTE CRUZADO	122
CORTE CRUZAD	122
ÂNGULO DE CORTE CRUZADO.....	122
CORTE OBLÍQUO	122
CORTE COMPOSTO	122

USO DO PUXADOR	123
ÂNGULO DE CORTE	123
EXTRAÇÃO DE PÓ	123
MANUTENÇÃO	123
COMPROVAÇÃO E SUBSTITUIÇÃO DAS ESCOVAS.....	124
SUBSTITUIÇÃO DAS BATERIAS DO LASER	124
USO DO MOLINETE	125
MONTAGEM DO MOLINETE	126
Conexões elétricas:.....	129
AVARIAS	130
SERVIÇO PÓS-VENDA	Errore. Il segnalibro non è definito.

REGRAS DE SEGURANÇA**ATENÇÃO:**

ALEM DE SEGUIR AS INSTRUÇÕES FORNECIDAS NESTE MANUAL, QUANDO SE UTILIZA UM EQUIPAMENTO ELETRICO DEVE SEMPRE OBSERVAR TODAS AS PRECAUÇÕES DE SEGURANÇA PARA EVITAR RISCO DE INCENDIO, DE CURTO-CIRCUITOS E DANOS PESSOAIS.

Leia o manual antes do uso da máquina e guarde cuidadosamente

Trabalhar com uma máquina elétrica pode ser perigoso se não segue as precauções de segurança apropriadas. Assim como qualquer outra máquina elétrica com partes móveis, o uso desta ferramenta envolve alguns riscos. Se você usa a máquina como o prescrito não presente manual, preste atenção ao trabalho que está fazendo, observe os regulamentos e usando os equipamentos de proteção individuais adequados pode reduzir a probabilidade de risco. Os riscos restantes estão relacionadas com:

1. contato direto ou indireto com um choque elétrico
2. danos causados pelo contato com partes móveis
3. danos causados pelo contato com partes angulares
4. danos causados pela ejeção de peças da ferramenta ou do material que você está trabalhando
5. danos causados pelo ruído

A probabilidade de risco pode ser reduzido pelo equipamento de segurança das máquinas, tais como protetores, caixa das lâminas, coletes, o mecanismo de parada e os dispositivos de proteção individual como óculos máscara anti-pó, tampões, sapatos de proteção e luvas. Mas mesmo o melhor dispositivo de proteção não pode proteger contra os riscos devidos à falta de bom senso e cuidado. Mantenha sempre senso e observe as precauções necessárias. Faça apenas os trabalhos que você considera seguros. **NÃO SE ESQUEÇA:** cada um é responsável pela sua segurança.

Esta ferramenta é projetada para alguns fins específicos. Recomendamos que você não a modifique ou use para outros fins que não sejam aqueles para os quais foi fabricada. Se você tiver qualquer dúvida ao respeito de seus usos específicos, não use a máquina antes de contatar conosco e receber as nossas instruções.

LEIA E GUARDE ESTE MANUAL**PESSOAL AUTORIZADO A UTILIZAR A MÁQUINA**

A máquina foi concebida e construída para ser utilizada por pessoal qualificado, com nível de formação, experiência e capacidade segundo as seguintes características:

Operadores / Alunos / Aprendizes:

- podem ser de sexo quer masculino, quer feminino;
- devem ter uma idade mínima de 14 anos;
- devem poder trabalhar utilizando ambas as mãos;
- não devem apresentar limitações nas suas capacidades físicas e mentais;
- devem conhecer o conteúdo do manual de uso.

INSTRUÇÕES GERAIS DE SEGURANÇA

1. **Manter a superfície de trabalho limpa.** Se a área de trabalho ou de superfície está ocupada a probabilidade de lesões é maior.
2. **Não utilize a máquina em condições perigosas do ambiente.** A fim de evitar choques eléctricos, não exponha o aparelho à chuva e não o use numa zona de humidade. Manter a área de trabalho iluminada. Não utilize o aparelho perto de gás ou substâncias inflamáveis.
3. **Ligue o dispositivo de aspiração do pó.** Se a máquina é fornecida com esse dispositivo, certifique-se que este sistema está ligado correctamente.
4. **Manter pessoas desconhecidas e as crianças longe da máquina.** Todas as pessoas desconhecidas e as crianças devem manter uma distância segura da zona de trabalho.
5. **Proteja-se de choque eléctrico.** Evite qualquer contacto com a superfície terra.
6. **Manuseie o cabo de alimentação com cuidado.** Não puxe o cabo eléctrico para desligá-lo da ficha. Mantenha o cabo afastado do calor, óleo e arestas.
7. **Utilizar extensões para utilização no exterior.** Ao usar a máquina no exterior, utilize apenas extensões adequadas para utilização no exterior, com indicações específicas.
8. **Esteja atento.** Verifique cuidadosamente o que está a fazer, tenham bom senso. Não utilize a máquina se estiver cansado.
9. **Não utilize a máquina** se tiver a tomar medicamentos, álcool, drogas.
10. **Evitar o arranque accidental.** Tenha certeza que o interruptor está na posição OFF antes de inserir a ficha na tomada.
11. **Use roupa apropriada.** Não use roupa de mangas soltas ou peças de jóias que possam ficar presos nas partes móveis. Para utilização no exterior recomendamos sapatos antiderrapantes. Use chapéus para cobrir cabelos, se necessário.
12. **Use sempre dispositivos de protecção pessoal:** usar óculos de protecção e máscaras no caso de produzir pó ou serragem. Auriculares ou tampões em áreas ruidosas. Usar luvas ao manusear peças com arestas.
13. **Não balance sobre a máquina.** Mantenha sempre a posição firme.
14. **Pedir** conselhos a especialistas e pessoas qualificadas, se não está familiarizado com o uso dessa máquina.
15. **Retire da bancada** as ferramentas que não use. Se não usar as ferramentas, é necessário organizá-los em uma área seca, que está bloqueado e longe do alcance das crianças.
16. **Não forçar a máquina.** Pode obter resultados melhores e mais seguros se usar a máquina de corte com a pressão para a qual foi concebida.
17. **Use ferramenta apropriada.** Não use uma ferramenta pequena para um trabalho intensivo. Por exemplo, não utilizar uma serra circular para cortar galhos ou troncos.
18. **Bloquear a peça.** Se possível, use grampos - C para fixar a peça. É mais seguro do que usar apenas as mãos.
19. **Manter as ferramentas em perfeitas condições.** Mantenha as ferramentas afiadas e limpas, para obter resultados melhores e mais seguras. Siga as instruções para mudar a graxa e acessórios. Verifique periodicamente o cabo eléctrico e altere-os se estiverem danificados. Mantenha as mãos limpas e secas.
20. **Desligue a ferramenta da electricidade,** se não usar, antes de manutenção e mudança dos acessórios e ferramentas, como pás, brocas, moinhos, etc
21. **Remova** ferramentas de travamento e adaptação da bancada. Receba as utilizadas para verificar se o bloqueio e ajuste ferramentas foram retiradas antes do seu início.
22. **Verifique** todas as ferramentas para verificar se não existem danos. Antes de usar a máquina, verificar se os dispositivos de segurança ou quaisquer outras partes estão danificadas, a fim de ter certeza de que ele funciona adequadamente e que pode cumprir as funções para que foi concebida. Verifique se as partes móveis estão alinhados. Qualquer parte ou de protecção danificado deve ser reparado ou alterado a partir de um centro de assistência pós venda. Não utilize a máquina se o interruptor não funciona adequadamente.
23. **Use** a máquina, as ferramentas e acessórios na forma e para os efeitos previstos neste manual. Diferentes usos e peças podem causar possíveis riscos para o operador.
24. **Obtenha** a máquina reparada por uma pessoa qualificada. Esta ferramenta eléctrica está em conformidade com os regulamentos locais de segurança. A máquina deve ser reparado apenas por pessoas qualificadas que usam peças originais, caso contrário, podem surgir riscos para o operador.

REGRAS DE SEGURANÇA ESPECÍFICAS PARA SERRAS CIRCULARES

1. **NÃO** ligue a serra até que esteja montada e instalada segundo as instruções deste manual.
2. **UTILIZE SEMPRE** a tampa protetora, a lâmina e o dispositivo de fixação para cortar a peça totalmente. Isto significa cortar a peça de trabalho em toda a sua profundidade.
3. **PRESSIONE SEMPRE** a peça de trabalho firmemente contra a guia oblíqua ou à guia de corte.
4. **USE** sempre um dispositivo de fixação para empurrar a peça de madeira através da lâmina e, em particular, para cortar pequenos pedaços. Para obter mais informação sobre o dispositivo de fixação, consulte as seções relativas ao corte longitudinal deste manual.
5. **NUNCA** se deve trabalhar a mão levantada. Use sempre a guia oblíqua ou a guia de corte para colocar e dirigir a peça que se está cortando.
6. **MANTENHA SEMPRE A DISTANCIA DE SEGURANÇA** da lâmina da serra. MANTENHA as mãos fora da trajetória da lâmina.
7. **NUNCA** ponha as mãos detrás ou sobre a lâmina e assegure-se que você e as suas mãos estão numa posição cómoda.
8. **TIRAR** a guia de corte ao fio perante o corte transversal.
9. **NÃO UTILIZE** a guia de corte ao fio para cortes transversais.
10. **EMPURRE SEMPRE** a peça que tem de cortar através da lâmina da serra ou da ferramenta.
11. **NÃO TENHA** a lâmina de serra antes de desligar a ferramenta. Além disso, se você quer parar de cortar, ponha o interruptor na posição de repouso e espere que a lâmina pare de girar.
12. **NÃO RETIRE** as peças de madeira engatadas entre a lâmina e a entrada se a lâmina está girando. Pode fazê-lo depois de desconectar a máquina e esperar que a lâmina pare de girar.
13. **APOIE** num suporte os extremos das peças de trabalho grandes que saiam para os lados ou por detrás da mesa de trabalho.
14. **EVITAR** que as peças voltem de novo na sua direção, adoptando as medidas seguintes:
 - Utilize sempre uma lâmina de serra afiada e adequada;
 - Comprove o paralelismo entre a guia e a lâmina;
 - Utilize sempre a lâmina, o dispositivo de fixação e a tampa protetora;
 - Nunca tire a peça de trabalho antes de a ter empurrado totalmente através da serra;
 - Não serre objetos dobrados ou deformados que não tenha um lado recto que permita um avanço regular ao longo da guia de corte.
15. **NUNCA UTILIZE** diluentes para limpar as peças plásticas da máquina. Os diluentes podem derreter ou danificar o material. Utilize somente um pano húmido para a limpeza das peças de plástico.
16. **INSTALE** a serra **PERMANENTEMENTE** numa superfície plana antes de a usar.
17. **NUNCA CORTE** nenhum metal ou material que possa produzir pó perigoso.
18. **UTILIZE SEMPRE** a serra de mesa numa área bem ventilada. Tire frequentemente o serrim. Tire cuidadosamente o serrim que está dentro da serra para evitar risco de incêndio.
19. **NÃO** utilize lâminas de serra que estejam danificadas ou deformadas ou de velocidade alta (como por exemplo HSS).
20. **UTILIZE** somente lâminas de serra recomendadas pelo fabricante, de acordo com standard EN 847-1.
21. **USE** somente as lâminas corretas, que sejam adequadas para o material a cortar e aquelas cuja velocidade marcada é superior à da máquina. Ao alterar a lâmina, comprove se o diâmetro externo e o diâmetro do orifício são os correctos, que a largura de corte e o corpo não são mais delgados que a largura da lâmina. Transporte a lâmina da serra dentro do seu estojo.
22. **ALTERE** o banco de inserção que há sobre a mesa à volta da lâmina quando esteja em mal estado ou danificado.
23. **USE** a serra de mesa somente para cortar madeira e materiais similares.
24. **REVISE** frequentemente se o cabo de alimentação está danificado, e neste caso, repare-o por um centro pós-venda autorizado. Comprove com frequência a extensão e altere-a se está danificada.
25. **CONETE** a máquina a um dispositivo de recolha de pó e USE dispositivos de proteção auditiva e máscara de pó.

NORMAS DE SEGURANÇA DO LASER

- Nunca olhe para o laser.
- Não dirija o laser para as pessoas ou animais.
- Não use o laser sobre superfícies muito refletantes. A luz refletida é tão perigosa como a luz direta.
- Faça reparar o laser somente por técnicos qualificados.
- Não toque a lente do laser com objetos duros.
- Limpe a lente do laser com uma brocha suave e seca.
- Si for necessário, deve alterar o laser por outro do mesmo tipo.

PROTECÇÃO DO AMBIENTE**INFORMAÇÃO AOS USUÁRIOS**

De acordo com o art. 13 do Decreto Legislativo 25 julho 2005, Nº. 151 "A implementação das Directivas 2002/95/EEC, 2003/108/EEC e 2002/96/CE, relativa à redução da utilização de substâncias perigosas em equipamentos eléctricos e electrónicos e da eliminação de resíduos", por favor, tome nota do seguinte:

- O símbolo contentor cruzado, encontrado no aparelho ou na embalagem indica que o produto deve ser eliminado separadamente do lixo doméstico normal quando se atinge o fim de sua vida útil.
- Deve depositar o aparelho indesejado para um centro autorizado para eliminação de resíduos eléctricos e bens electrónicos, ou, em alternativa, entregá-los ao relativo revendedor no momento da compra de um aparelho do mesmo tipo em uma base de uma relação um para um .
- Diferenciadas para permitir a possível eliminação ou reciclagem do aparelho, ajuda a limitar os efeitos indesejáveis na saúde e meio ambiente e promove a reutilização e / ou reciclagem dos materiais que compõem o aparelho.

**ATENÇÃO!**

DE ACORDO COM A RESPECTIVA LEGISLAÇÃO EM VIGOR NO PAÍS DE UTILIZAÇÃO, AS SANÇÕES SERÃO IMPOSTAS AO USUÁRIO SE O APARELHO FOR ELIMINADO ILEGALMENTE.



SÍMBOLOS



Leia o manual cuidadosamente



Utilize dispositivos de proteção pessoal (óculos, máscara de pó, auscultadores)



Proibido por as suas mãos nesta área. Perigo de fricção/corte.



Indica que esta máquina está equipada com laser (ver capítulo NORMAS DE SEGURANÇA DO LASER)

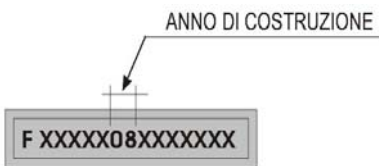

Número de serie/ano de produção

CONEXÕES ELÉTRICAS

CONEXÕES ELÉTRICAS

Utilize 230 V 50 Hzs um equipamento de voltagem alterno com um condutor de conexão a terra para alimentar a sua máquina. Assegure-se de que a fonte de alimentação corresponde a esta voltagem, de que está protegida por um interruptor diferenciado e magnético termal, e de que o sistema de conexão a terra é o eficiente. Se a sua máquina não funciona quando está conectada a um tomada, comprove cuidadosamente as características da fonte de alimentação.

Utilize um extensão para conectar a máquina com a fonte de alimentação.



QUANDO VOÇÊ ESTÁ UTILIZANDO O MOLINETE, DEVE UTILIZAR IMPERATIVAMENTE O DISPOSITIVO DE FONTE DE ALIMENTAÇÃO PROPORCIONADO NO KIT DO MOLINETE. ESTA FONTE DE ALIMENTAÇÃO PERMITE QUE VOÇÊ ARRANQUE A SERRA OU O MOLINETE INDEPENDIENTEMENTE.

INSTRUÇÕES DA CONEXÃO A TERRA

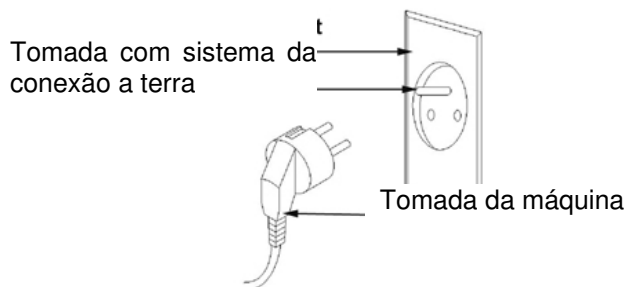

Se a ferramenta não funciona corretamente ou em caso de curto circuito, o sistema de conexão a terra proporciona uma trajetória de menor resistência e reduz o risco de descarga elétrica. Esta ferramenta tem uma tomada com a qual o cabo de fonte ou extensão devem ser conectados, e que deve conectar-se com um zócalo instalado e conectado a terra corretamente, conforme os standards as regulações locais. Esteja seguro que o seu sistema de conexão a terra está em boas condições e que a sua tomada está protegida por um interruptor diferenciado e magnético termal.

Não modifique a tomada da máquina. Se não entra no zócalo, consiga uma tomada conveniente instalada por uma pessoa qualificada. Se o cabo de conexão a terra não está conectado corretamente pode haver risco de descarga elétrica. O cabo que tem o isolador verde (com ou sem uma linha amarela) é o cabo de conexão a terra. Se você deve reparar ou mudar o cabo de fonte, não conecte o cabo de conexão a terra com um terminal de tensão baixa. Consulte com um electricista qualificado ou com uma pessoa a cargo da manutenção, se não entendeu ou tem algumas dúvidas sobre as instruções da conexão a terra.

Se danifica o cabo da fonte deve ser mudado por pessoal qualificado. Não ligue a máquina se danifica o cabo da fonte.

Esta ferramenta se proporciona com uma tomada que deve conectar-se a um zócalo conveniente.

EXTENSÕES

Utilize somente três extensões, com uma ficha com duas tomadas e zócalos com dois buracos e conexão a terra que correspondam à tomada da ferramenta. Ao usar uma ferramenta elétrica a uma distância notável da fonte de alimentação, utilize uma extensão com dimensões suficientes para transportar a corrente que a ferramenta necessita. Se a extensão não tem as dimensões suficientes pode ocorrer uma queda de voltagem e causar assim, um re-aquecimento e uma perda de voltagem.

Só pode utilizar extensões de acordo com os standards CE.

Extensão das extensões:até 15 m
Dimensões do cabo:3 x 2,5 mm²

Antes de usar qualquer classe de extensão, comprove que não haja arames descamizados e que o isolamento não esteja cortado nem desgastado. Repare-o e altere-o imediatamente se este se danifica ou está desgastado.



ATENÇÃO:

O EXTENSÃO DEVE ARRANJAR-SE LONGE DA ZONA DE TRABALHO PARA QUE NÃO ENTRE EM CONTATO COM AS PEÇAS DE TRABALHO, A FERRAMENTA OU OUTRAS PEÇAS DA MÁQUINA, CRIANDO ASSIM POSSÍVEIS RISCOS.



ATENÇÃO:

GUARDE AS FERRAMENTAS E O EQUIPAMENTO FORA DO ALCANCE DAS CRIANÇAS

USO RECOMENDADO

Esta máquina foi sendo fabricada somente para corte longitudinal e cruzado de madeira macia e dura.

A lâmina se pode inclinar a partir de 0° até 45° e em 0° a lâmina pode cortar até 80 milímetros, enquanto que em 45° pode cortar até 55mm.

A máquina é bastante estável, no entanto, é possível fixá-la ao chão.

LÍMITES DE USO

NÃO corte madeira de mais de 80 mm

NÃO corte metal, pedra, borracha, plástico, gesso, vidro, etc.

NÃO corte pedaços de madeira irregulares.

NÃO utilize esta máquina para fazer canais ou molduras

NÃO monte outras ferramentas ou lâminas de outras serras

NÃO a use como uma ferramenta portátil ou uma máquina não fixa.

NÃO modifique a máquina, os dispositivos de segurança e de proteção ou os interruptores.

NUNCA utilize a máquina sem os dispositivos de proteção ou de segurança.

NÃO utilize esta máquina para fazer sulcos.

ESPECIFICAÇÕES TÉCNICAS

Potência do motor:	1500 W
Tensão e frequência:	230 V - 50 Hz
Serviço:	contínuo
Diâmetro da lâmina:	254 mm
Largura do corpo da lâmina quando está montada:	1,8 mm
Largura do corte quando a lâmina está montada:	2,8 mm
Diâmetro de calibrado:	30 mm
Velocidade de rotação:	4500 giri / min.
Largura da lâmina e buracos:	2 mm – 6,2 mm
Altura de corte a 90°:	80 mm
Altura de corte a 45°:	55 mm
Dimensões banca de trabalho:	638 x 430 mm
Ângulo de lâmina:	638 x 260 mm
Inclinação lama:	da 0 a 45 °
Classe laser:	1°
Potência do laser:	< 111 mW
Peso neto:	38 Kg

CONDIÇÕES DE RUÍDO

A emissão de ruído, medida em conformidade com as normas EN 3744 y EN 11201 é:

- Nível de pressão acústica L pA	99,3 dB (A)
- Nível de potência acústica L WA	112,3 dB (A)
- Incerteza da medição K	3 dB

Le recomendamos utilizar dispositivos de proteção auditiva.

As fontes de ruído da serra são: o motor elétrico e o seu sistema de ventilação, a lâmina e o material a cortar.

Le aconselhamos que controle o motor, o seu sistema de ventilação e os condutos de aspiração.

Comprove as condições e a tensão do cabo. Em lo que se refere à lâmina da serra, é preferível utilizar o tipo de lâminas de silêncio e mante-las em boas condições. Se recomenda utilizar a lâmina da serra correta e manter firmemente a peça a cortar.

Os níveis de ruído são os níveis de emissão e não necessariamente indicam condições de trabalho seguras. Inclusive se há uma conexão entre os níveis de emissão e os níveis de exposição, os primeiros não se podem utilizar para determinar com segurança se são necessárias outras precauções. Os fatores que podem influenciar no nível de exposição real do usuário incluem a duração da exposição, as características do ambiente e outras fontes de ruído, como por exemplo, o número de máquinas e os trabalhos atuais. Além disso, os níveis de exposição pueden variar de país para país. No entanto, estas instruções permitem ao usuário da máquina avaliar melhor os perigos e os riscos.

DESEMBALAGEM

Na caixa pode encontrar:

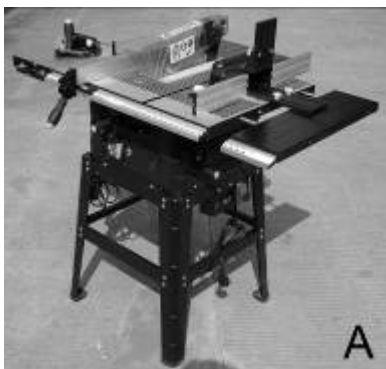

A. Serra e molinete



B. Guia de corte



C. Goniômetro

D. Tampa protetora e lâmina



D



E

E. Puxador

F. Extensão lateral da banca



F

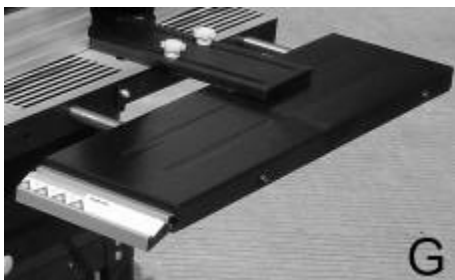

G

G. 1 x extensão lateral da banca

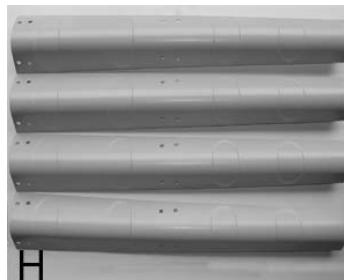

H

H. 4 x patas com roldanas de borracha (não mostradas nas figuras)



- I. 2 x barras superiores (curtas)
- J. 2 x barras superiores (largas)
- K. 4 x barras medias

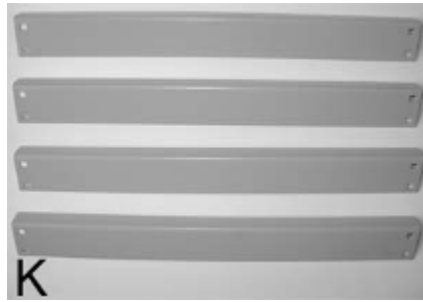

- L. 2 x rolamentos de extensões traseiras
- M. Eixo de rodas
- N. 2 x rodas
- O. 2 x suportes de rodas

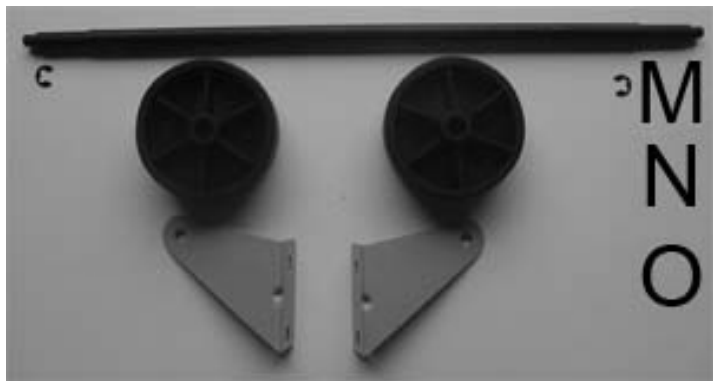

- P. 2 x chaves para alterar a lâmina
- Q. Chave Allen
- R. 2 x manivelas (alavanca), cada uma fornecida com arandela e porca

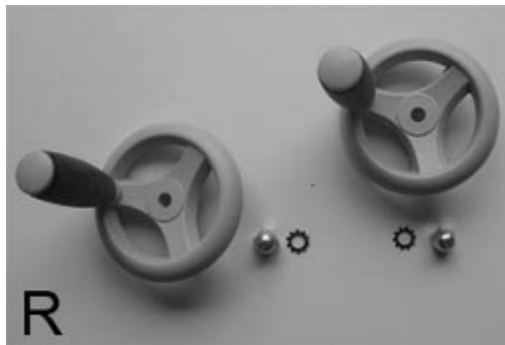

- S. 32 x pernos e porcas
- T. 4 x parafusos hexagonais para bloqueio de extensões
- U. 2 x anéis elásticos (eixo de rodas)
- V. 4 x parafusos de fecho com perno estriado para extensões laterais
- W. 2 lingüetas com 4 parafusos de suporte do puxador
- X. 2 x parafusos principais com 2 arandelas planas, arandelas de topo e uma porca para fixar os suportes na extensão traseira da banca.
- Y. 2 x parafusos principais com 2 arandelas planas, arandela de topo para fixar as barras de ângulo na extensão traseira da serra.

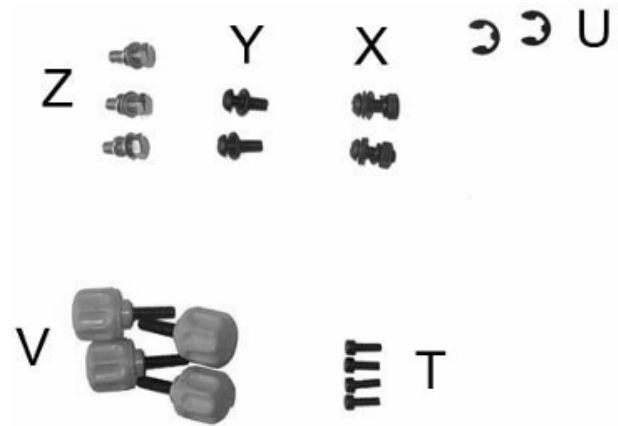
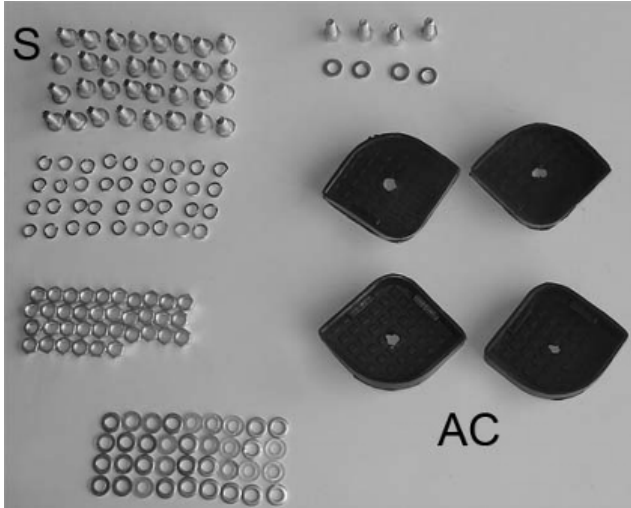

- Z. 3 x parafusos M5 x 16 mm com 3 arandelas planas y 2 arandelas de topo para conetar a extensão traseira da banca.

AC. Pés de borracha x 4



1. Gire a banca e a sua base para cima sobre um pedaço de cartão para proteger a sua superfície.
2. Tire os 4 parafusos de segurança situados na base para tirar a placa inferior.
3. Tire o cartão e o poliestireno da proteção à volta do motor e da lâmina (esta proteção é necessária durante o transporte).
4. Depois ponha a placa na posição de arranque e aperte os 4 parafusos de fecho.

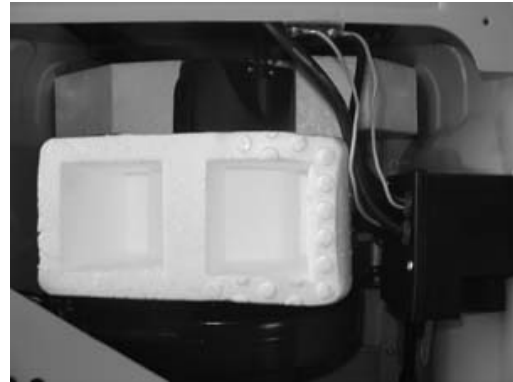
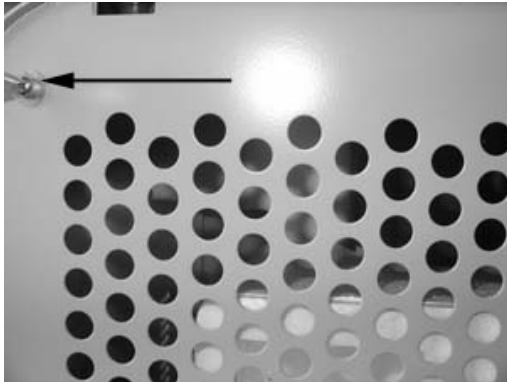
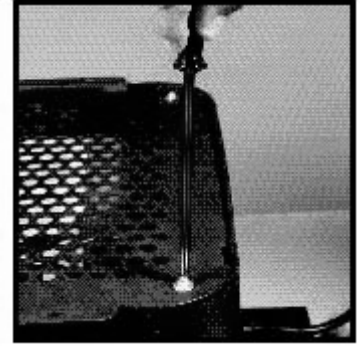

Tire a serra e o resto das peças da caixa e comprove que nada falte o esteja danificado.

Em caso de que haja peças defeituosas ou danificadas, não as utilize para não comprometer a eficácia e a segurança da ferramenta. Consulte um serviço pós-venda autorizado para substituir qualquer peça defeituosa.

Para utilizar a serra, deve montar algumas peças. Pode encontrar uma explicação detalhada sobre como montar estas peças neste manual. Le recomendamos ler cuidadosamente as instruções de montagem e seguir ao pé da letra.

DESCRIPÇÃO DA MÁQUINA

1. Interruptor ON/OFF
2. Manivela de ajuste de ângulo
3. Botão de bloqueio de lâmina
4. Puxador
5. Goniômetro
6. Lâmina
7. Lâmina
8. Tampa protetora lâmina
9. Guia de corte
10. Ajuste e empunhadura de fixação de guia de corte
11. Manivela ajuste altura



Fig.1

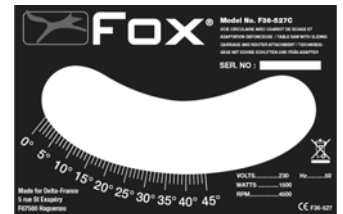

MONTAGEM DA BASE

**ATENÇÃO**

DESCONETE SEMPRE A SERRA DA FONTE DE ALIMENTAÇÃO ANTES DE QUALQUER MANUTENÇÃO OU OPERAÇÃO DE MONTAGEM.

DURANTE A MONTAGEM DA BASE, RECOMENDAMOS-LHE QUE APERTE OS PARAFUSOS SOLAMENTE A MEIAS ATÉ O MONTAGEM FINAL DA MÁQUINA.

- Use 4 parafusos e porcas (S) para fixar o suporte medio (Fig. K) marcado D entre os dois pés da serra marcados A H (fig.).
- Fixe o segundo suporte D (figura K) para o segundo par de pés da serra (H).
- Usar 8 parafusos e porcas (S) para fixar os dois suportes restantes (K) aos pés da serra marcados A H (fig.).
- Use 4 parafusos e porcas (S) para conetar cada travessão largo marcado B (fig. J) na parte superior da base.
- Para fixar os suportes pequenos superiores (I), use 4 parafusos e as porcas (S) e siga as mesmas instruções para o montagem que na parte anterior.
- Apertar todos os parafusos e colocar a serra sobre as suas quatro patas.



MONTAGEM DAS RODAS DA BASE

1. Fixe os suportes de bloqueio das rodas (O) aos postes em ângulo da base (H) mediante o uso de parafusos M6x16 mm com as arandelas e as porcas.
2. Conetar a roda ao eixo (M), e à continuação, montar o eixo entre os suportes de bloqueio das rodas (O).
3. Adicionar um anel elástico (U) a cada extremo do eixo, a fim de manter as rodas no seu sitio.

MONTAGEM DA BANCA SOBRE A BASE

1. Assegure-se de que a lâmina no esteja na banca
2. Coloque a banca na base
3. Alinhe os buracos da base com os buracos correspondentes situados na base da serra.
4. Fixe a serra circular na base usando os parafusos 4 M6x16 mm com as arandelas e as porcas (T).
5. Aperte completamente.



MONTAGEM DE EXTENSÃO DE BANCA

1. Use 3 parafusos M5 x 16 mm cada um deles com as arandela e a arandela de topo (Z) para fixar a extensão da banca da serra.
2. Use 2 parafusos M5 x 20 mm com as arandelas para fixar o suporte (L) à base da serra.
3. Use os 2 parafusos M5 x 20 mm com as arandelas e as porcas para fixar as partes do suporte à extensão traseira (F).

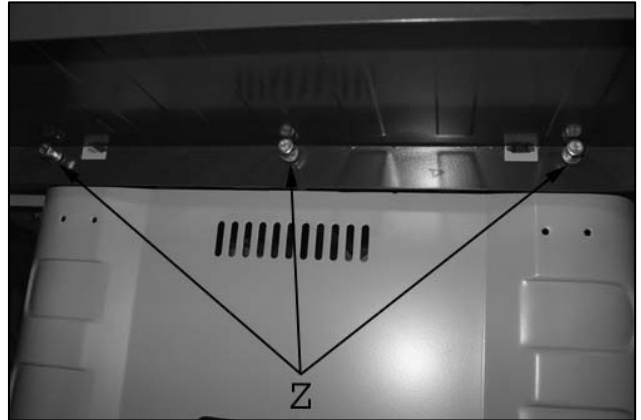

MONTAGEM DO GANCHO DO PUXADOR

Para montar o gancho do puxador observe as seguintes fotos.



1

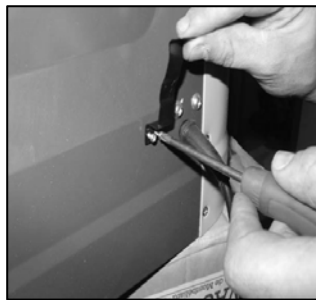

2



3

MONTAGEM DA EXTENSÃO LATERAL

1. Deslize das barras da extensão lateral (G) sobre a superfície da serra..

AVISO:

2. Para evitar a extensão de sair do banco, aperte os parafusos de cabeça hexagonal nas barras guia com uma chave Allen.

Aperte os dois parafusos com estrías para bloquear a extensão lateral.

**MONTAGEM DOS CARRIS**

Esta serra de mesa conta com um carril que le permite bloquear as peças durante o corte.

1. Este carril deve ser montado no lado esquerdo da máquina. Para fixá-lo, utilize os parafusos hexagonais (A) e as arandelas (B).
2. Use a chave plana 14 mm f (C) para apertar os dois parafusos. Antes de fixar os parafusos, assegure-se de que o carril está localizado a 1mm sobre a banca. Esta posição prevê que a peça de trabalho se roce contra a banca quando se move.
3. Comprove que o carril está horizontal, logo aperte os parafusos.

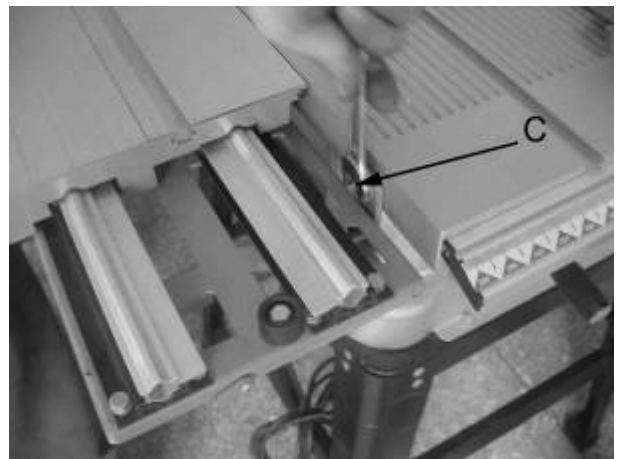
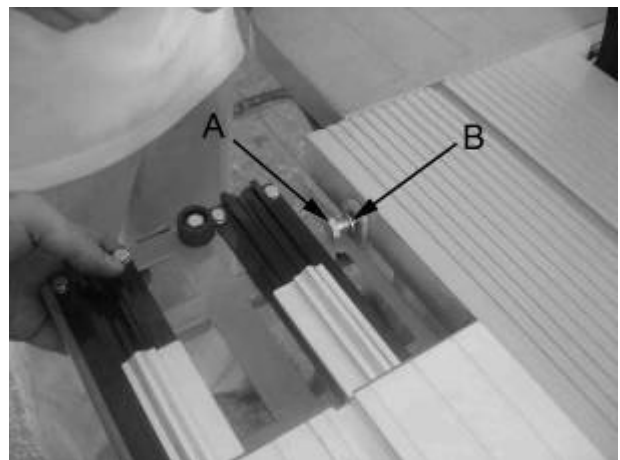

MONTAGEM DA MANIVELA DE AJUSTE DE ALTURA E ÂNGULO

1. Monte a manivela no eixo na parte frontal da máquina. Monte a arandela de topo e a porca box. Aperte a porca de topo da manivela.
2. Monte a manivela de ângulo. Monte a arandela e a porca. Aperte a porca de fixação da manivela. Gire a serra até abaixo para a pôr em posição de trabalho.



MONTAGEM DA LÂMINA



PRECAUÇÃO: Desligue e desconete a máquina da fonte de energia tirando a ficha da tomada antes de qualquer ajuste, reparação ou operação de manutenção, e antes de colocar a lâmina.

1. Desaparafuse o parafuso que fixa a tampa protetora da lâmina e tire o banco de inserção desenroscando os 8 parafusos Philips de cabeça plana (Fig 9).
2. Depois solte a manivela de ajuste de altura da lâmina, gire-a em direção contrária às agulhas do relógio para mover o eixo da lâmina até à sua posição mais alta. Tire a porca de fixação da lâmina (A) e a arandela (B). Depois monte a lâmina (os dentes devem apontar para a parte dianteira da máquina). Fixe a lâmina com a arandela e a porca.
3. Comprove que a lâmina está fixada, que a lâmina está alinhada e à distância correta da lâmina (veja ajuste da lâmina) logo coloque de novo o banco de inserção.
4. Monte de novo a tampa protetora: coloque a tampa protetora na parte superior da lâmina de modo que o seu buraco esteja perfeitamente alinhado com o da lâmina e fixe-a com o parafuso e a porca.
5. Faça girar a lâmina à mão para comprovar que não há obstáculos.
6. Conete a máquina e arranque-a para que trabalhe uns minutos sem o material a cortar para comprovar que não existe nenhum problema.

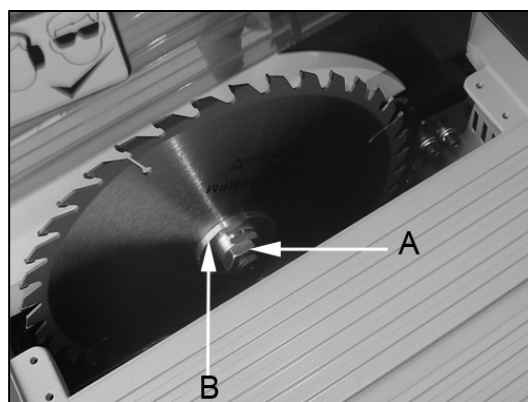

PERIGO: SUBSTITUA SEMPRE O BANCO DE INSERÇÃO SE ESTÁ DANIFICADO OU EM MÁS CONDIÇÕES

MONTAGEM DA TAMPA PROTETORA



PRECAUÇÃO: Desligue e desconete a máquina da fonte de energia tirando a ficha da tomada antes de qualquer ajuste, reparação ou operação de manutenção, e antes de colocar a lâmina.

1. Desaparafuse parcialmente os 2 parafusos hexagonais situados no suporte traseiro da lâmina.
2. Inserte a lâmina entre as duas placas de metal, de modo que os dois parafusos hexagonais entrem nos dois buracos da lâmina. Não os aperte completamente.
3. Ajuste a lâmina de maneira que haja uma distância de 2 a 5 mm entre a lâmina e a outra lâmina e comprove também o alinhamento entre uma lâmina e a outra com uma régua.
4. Aperte os parafusos hexagonais. Logo comprove de novo que a lâmina está fixada perfeitamente e monte de novo o banco de inserção.
5. Monte então a tampa protetora como se ilustra na foto. Coloque-a na parte superior da lâmina de maneira que o buraco da tampa protetora está perfeitamente alinhado com o da lâmina. Inserte o parafuso e aperte a porca de fecho.

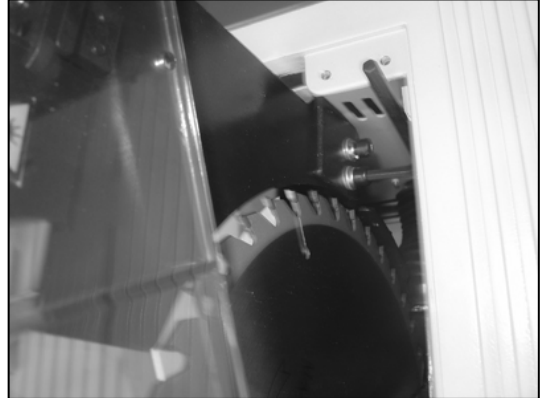

PERIGO: A TAMPA PROTETORA DEVE SER SEMPRE UTILIZADA PARA TODAS AS OPERAÇÕES DE CORTE PARA EVITAR QUALQUER RISCO OU CONTATO COM A LÂMINA.
SE BAIXA AUTOMATICAMENTE QUANDO A PEÇA DE TRABALHO PASSA ATRAVÉS DA LÂMINA.

MONTAGEM DA GUIA DE CORTE

A extensão da guia de corte pode ser os 2 parafusos de suporte da guia, logo deslize a extensão e aperte os parafusos.

Para fixar a guia de corte, baixe a manivela de fixação para baixo. Assegure-se sempre que a guia está perfeitamente bloqueada antes de a usar.

Para tirar a guia, baixe a manivela.



FIXAÇÃO DA MÁQUINA AO CHÃO

Pode fixar a máquina no piso usando 4 ancoragens de cimento.

Tem que perfurar 4 buracos no cimento, que se correspondam com os 4 buracos para os pés da base, logo fixe a máquina com as 4 ancoragens.

ARRANQUE DA SERRA



PERIGO: ANTES DE LIGAR A MÁQUINA ASSEGURE-SE QUE NÃO HÁ NENHUM OBJETO NA BANCA, QUE A LÂMINA ESTÁ CORRETAMENTE COLOCADA E QUE A TAMPA PROTETORA E A LÂMINA ESTEJAM MONTADAS, NÃO ESTÃO DANIFICADAS E QUE FUNCIONAM PERFEITAMENTE.

Para arrancar a serra, pressione no botão verde “I” (Fig. 31).
Para parar a serra, pressione o botão vermelho “O” (Fig. 32).

O interruptor da sua máquina é um interruptor de baixo voltagem que prevê o arranque da máquina em caso de recuperação de energia elétrica depois de uma interrupção. Por isso, deve pressionar o botão verde para arrancar de novo a serra depois de uma interrupção da corrente elétrica.



PROTEÇÃO TÉRMICA

A serra tem uma proteção térmica que pára a serra em caso de baixo voltagem de maneira que prevê que o motor se queime. Está localizada num lado do interruptor. Quando salta, desconeta o interruptor e pára a serra. Então, deve deixar que a máquina arrefeça uns minutos, logo pressione sobre o manual botão de reajuste da sobrecarga_e depois sobre el botão verde do interruptor para arrancar de novo a serra. Se não arranca, espere uns minutos mais e tente de nuevo.

Se a máquina não arranca, desconete-a da tomada de corrente e comprove o caboelétrico e as conexões.

Se a proteção térmica salta com frequência, significa que está empurrando a lâmina demasiado ou que está usando lâminas de poca qualidade ou não afiladas.

TRAVAGEM DA LÂMINA DE SERRA

Esta máquina tem um travão mecânico que para a lâmina em menos de 10 segundos depois de que você pressione o botão. Comprove a eficácia do travão periódicamente e se não funciona faça reparar a máquina por um serviço pós-venda.

BOTÃO DE BLOQUEIO DA MANIVELA DE AJUSTE DE ALTURA DA LÂMINA

Este dispositivo le permite bloquear o ajuste da manivela de altura de lâmina.

Solte o botão, gire-o em direção contrária às agulhas do relógio. Use a manivela para ajustar ou ângular a lâmina. Pelo contrário, Antes de qualquer operação de corte, assegure-se que o botão e a manivela de ajuste de altura da lâmina estão perfeitamente bloqueados.

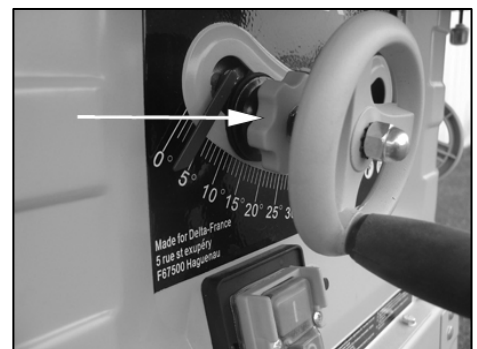

MANIVELA DE AJUSTE DE ALTURA DE LÂMINA

Pode usar esta manivela para baixar e subir a lâmina. Solte o botão e gire a manivela em direção às agulhas do relógio para subir a lâmina em direção contrária às agulhas do relógio para a baixar, e logo fixe o botão.



MANIVELA DE AJUSTE DE ÂNGULO DA LÂMINA

Pode usar este volante para ajustar o ângulo da lâmina (fig. 21). Gire o ângulo da lâmina à esquerda. Gire à direita para trazer de volta a lâmina a 90°. Assegure-se de ter afrouxado o botão de bloqueio do nível de altura da lâmina antes de ângular a lâmina e assegure-se de o ter bloqueado quando se há elegido a posição.



AJUSTE DO LASER

1. Para ajustar o laser, em primeiro lugar tome um pedaço de madeira retangular de uns 100 mm de largura e 300 mm de comprimento. Marque uma linha paralela a um lado da peça a uma distância de uns 10 mm de lado.
2. Coloque o goniômetro a 0° e pressione a peça de madeira contra o goniômetro.
3. Assegure-se que a peça de madeira está paralela à lâmina mediante o goniômetro, e mova a peça até que os dentes da lâmina entrem em contato com a linha que há marcado previamente.
4. Açenda o laser
5. Para ajustar o laser afrouxe os dois parafusos de ajuste do laser. Você pode ajustar o laser também afrouxando o parafuso indicado pela seta no quadro de laser (ver mais abaixo).
6. Girar e mover o laser de um lado a outro até que o laser esteja alinhado com a linha que há marcado na peça de madeira.

AVISO: Você pode ajustar o haz do laser na linha de corte ou no centro da lâmina de acordo com as suas necessidades.

7. Aperte os parafusos de ajuste do laser
8. Comprove o ajuste e volte a ajustar se for necessário.

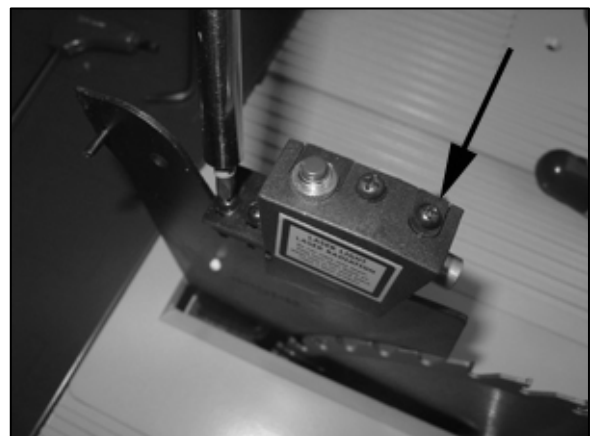
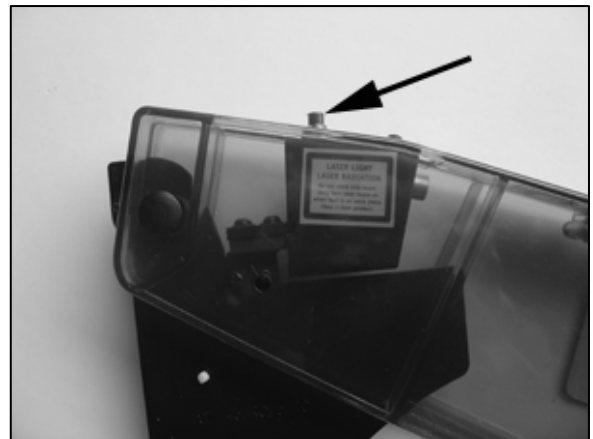

GONIÔMETRO

O goniômetro que se fornece com a máquina pode ser bloqueado nos carris no ângulo desejado mediante o uso da manivela (D).

Apertando a manivela (D) à direita, a guia se bloqueia no carril na posição desejada.

Os dois parafusos com estriados (E) le permitem deslizar a guia de alumínio.

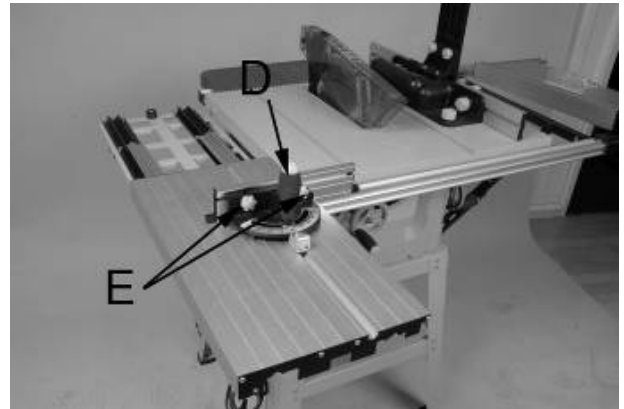

CORTE CRUZADO

Tagliare trasversalmente consiste nel tagliare perpendicolarmente al senso delle fibre del legno. Per il taglio trasversale, utilizzate il goniometro a 0°. Prima di utilizzare il goniometro, assicuratevi che sia bloccato sull'angolo desiderato.

CORTE CRUZAD

Corte cruzado significa cortar perpendicularmente à direção das fibras da madeira. Para cruzar o corte, utilizar o goniômetro a 0°. Antes de o utilizar, assegure-se de que está bloqueado no ângulo desejado.

ÂNGULO DE CORTE CRUZADO

Para cortar em ângulo, ajustar o ângulo de corte do goniômetro afrouxando e apertando o parafuso, e pressione a peça de trabalho contra el (Fig. 24). Utilize o goniômetro pelo lado em o que não corre o risco de interferir com a tampa protetora.

CORTE OBLÍQUO

Corte oblíquo é um corte transversal com a lâmina em ângulo. Ajuste a lâmina de serra no ângulo desejado. Utilize o goniômetro sobre um dos sulcos, para que não interfira com a tampa protetora.

CORTE COMPOSTO

Corte composto é uma combinação entre corte em ângulo e corte à inglete. O corte se realiza num ângulo diferente a 90° tanto desde a superfície da mesa de trabalho como desde a longitude da peça de trabalho.

Recortar consiste em cortar madeira ao comprimento das fibras.

Deve usar a guia de corte para todos os trabalhos de recorte. Nunca corte a peça de trabalho se a guia de corte não está perfeitamente bloqueada na sua posição sobre a banca.

Coloque a guia de corte na largura de corte desejada e aperte a manivela de bloqueio.

Antes de começar a recortar comprove que a guia de corte está paralela à lâmina e que esta está perfeitamente alinhada com a lâmina de serra.

Para cortar peças de trabalho grandes ou painéis, use sempre os carris de suporte de peças de trabalho.

Exerça uma ligeira pressão e utilize sempre o puxador até que o pedaço se corte totalmente.

USO DO PUXADOR

Deve usar sempre um puxador se as suas mãos estão a menos de 125mm da lâmina de serra. O puxador é um dispositivo que le permite manter as mãos e os dedos longe da lâmina de serra. Empurrando o puxador e inclinándolo no borde do objeto, pode empurrar la peça de trabalho através da lâmina, enquanto mantém as mãos longe da área perigosa da lâmina. É fácil criar un puxador com um pedaço de madeira, o importante é que seja menos largura que a peça de trabalho e tão comprida como a que se inclui na caixa.

ÂNGULO DE CORTE

Para cortar peças que tenham menos de 150 mm largura, use a guia de corte só no lado direito da lâmina e use o puxador para empurrar a peça até que esteja completamente cortada.

EXTRAÇÃO DE PÓ

Conete o dispositivo de recolha de pó na saída traseira da máquina. Um dispositivo de extração apropriado ou um coletor de pó externo pode-se conetar à máquina, na parte traseira da base está o engate do tubo de aspiração. Conete sempre a serra de mesa a um dispositivo externo de recolha de pó, já que o pó dos diferentes tipos de madeira pode ser perigoso para saúde do usuário. A capacidade de aspiração comprovada que se ajusta à norma EN61029-2-1, 2002 é do 45%. Le recomendamos utilizar sempre um coletor de pó para eliminar o pó que se produza enquanto se utiliza a máquina. Além disso, é preferível que se limpe corretamente a máquina para eliminar todos os residuos de pó.



MANUTENÇÃO



PRECAUÇÃO:

Antes de qualquer ajuste, reparação ou manutenção, e antes de mudar a lâmina, apagar e desconectar a máquina de qualquer fonte de corrente tirando a ficha da tomada.

Em caso de encontrar qualquer dano nos dispositivos de proteção ou de irregularidades durante o funcionamento ou de controlo da máquina, deve repara-lo de imediato por personas qualificadas. Antes do seu uso, comprove que a proteção e os dispositivos de segurança são absolutamente eficazes. Depois de realizar o trabalho, faça uma limpeza geral da máquina mediante a eliminação do pó e das virutas. Em caso de uso intensivo da máquina, a frequência a seguir é a seguinte:

1- Diariamente

Aspirar o pó da serra que se pode acumular dentro da máquina e limpar as entradas de ventilação do motor. Assegure-se de que a tampa protetora pode deslizar-se livremente.

2. Semanalmente

Assegure-se de que a lâmina pode mover-se suavemente para cima, para baixo e para os lados.

3. Mensualmente

Comprove o tempo da travagem da lâmina de serra, e se é dura mais de 10 segundos leve a máquina a um serviço pós-venda.

Comprove o ruído do motor e o desgaste das escovas periódicamente.

Comprove que o cabo de fonte não está danificado.

Comprove o jogo de engrenagens e se é excessivo substitua-los num serviço pós-venda.

COMPROVAÇÃO E SUBSTITUIÇÃO DAS ESCOVAS

1. Desconete o equipamento da fonte de alimentação.
2. Gire a máquina para cima.
3. Retire a placa inferior desenroscando os quatro parafusos.
4. Desenrosque as tampas das escovas do motor com uma chave adequado. Uma das escovas se encontra no lado oposto do motor.
5. Retire as escovas usadas. Cada escova não deve ser inferior a 6 mm.
6. Inserte a escova nova no seu lugar. As duas pestanas da parte metálica superior da escova devem ser colocadas na guia do compartimento.
7. Aparafuse a tampa das escovas e comprove o funcionamento do motor.

SUBSTITUIÇÃO DAS BATERIAS DO LASER

1. Desconete a máquina da fonte de energia.
2. Tire a capa protetora da lâmina desaparafusando a porca quadrada de topo. Pode tirar também a tampa protetora da lâmina
3. Tire o parafuso da caixa para chegar até às baterias segundo o ilustrado no quadro ao lado. Então abra a caixa.
4. Você pode então identificar as duas baterias redondas (tipo AG-13), indicadas pelas setas abaixo. Tire-as puxando delas para você, depois substitua-las tendo cuidado com respeitar a polaridade. Depois feche a caixa, aperte os parafusos e comprove que o laser trabalha.

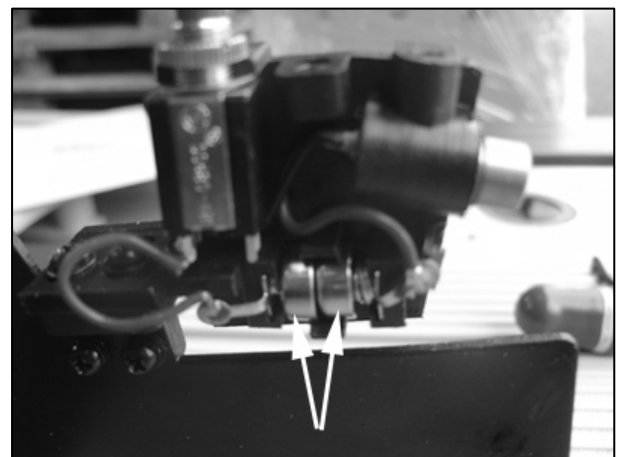
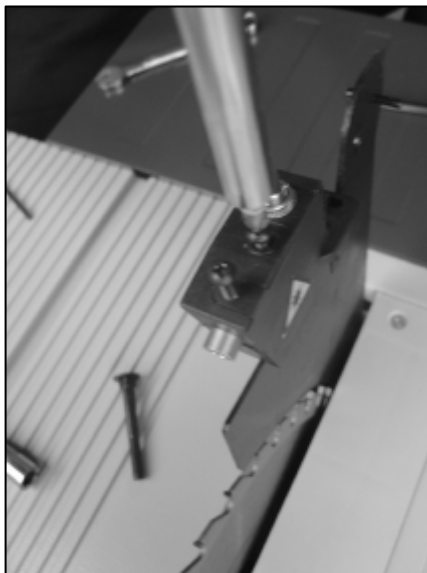
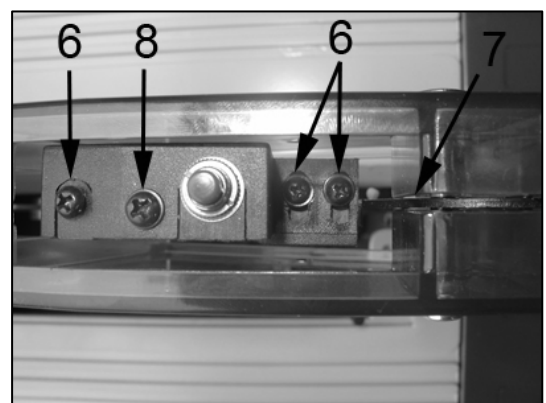

USO DO MOLINETE

A extensão da banca desta serra está provida de um espaço que pode ser usado para fixar, na parte inferior, um molinete elétrico (não fornecido) transformando assim a serra numa máquina multifunção juntando-lhe a função de torno. A sua máquina se converte assim em multiusos, e você pode manter ou usar o molinete sem a compra de novos acessórios.

Para isto, só tem que adaptar o kit de acessórios (opcional) para transformar a superfície da sua serra numa banca útil para o molinete.

Para a sua segurança, a máquina inclui um interruptor de segurança no suporte da banca.



- Deve conetar a serra e o molinete com estes zócalos de segurança. O interruptor basculante le permite seleccionar a ferramenta que quiere utilizar eligindo a posição I ou II correspondente a cada uma das duas ferramentas: a posição I corresponde à serra; a posição II corresponde ao molinete. Este interruptor basculante prevê o arranque accidental e o funcionamento da serra e do molinete ao mesmo tempo: este feito provocaría risco de lesão. Detrás da caixa pode encontrar os dois zócalos: o que está à direita corresponde à conexão da serra, enquanto que o que está à esquerda corresponde à conexão do molinete.
- Colocando o botão basculante na posição do molinete, o interruptor de baixa voltagem situado sobre o lado frontal da caixa (com a cobertura amarela e cabeça vermelha) é operativa. Para dar tensão ao zócalo o qual tem que conetar o molinete, suba a cobertura amarela e pressione o botão verde do interruptor. Para cortar a tensão pressione o botão vermelho.
- Este interruptor de baixa voltagem evita que a máquina arranque accidentalmente em caso de uma interrupção da corrente elétrica. Para conetar e desconectar o molinete com este interruptor, tem que pôr na posição "ON" o interruptor do molinete.
- Use dois parafusos e porcas para fixar a caixa dos zócalos de segurança (veja a fig. abaixo). O cabo da serra deve-se conetar com o zócalo marcado com A e do molinete com o marcado com B. Desta forma o zócalo A está conetado com a posição I e o B com a posição II do interruptor de segurança.

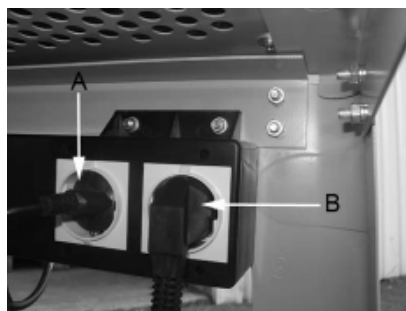

Para montar o molinete, tem que utilizar a placa da fixação do molinete (veja o quadro do lado). Fixe a base do seu molinete nesta placa, depois de comprovar as dimensões do molinete, debaixo da banca. Dada a particularidade da ajuda do molinete, cada molinete necessita uma perfuração diferente da placa da fixação.

Depois de fixar a sua ferramenta na placa, fixe o grupo inteiro debaixo da banca com os parafusos.

Depois de parar de trabalhar em função de molinete, desmonte os acessórios e volte a montar a ferramenta segundo a função de serra e segundo o ilustrado previamente.

Você é responsável pelo uso de outros materiais e de outras ferramentas elétricas como esta serra. Tem que tomar todas as precauções para evitar possíveis riscos durante o trabalho e, depois, tirar sempre a ferramenta e todos os acessórios antes de mudar a la função de serra.

Não podemos ser responsáveis de nenhuma falta, dano, ou lesão que se produza na ferramenta ou na gente ao usar as ferramentas portáteis elétricas (não fornecidas) que se montem nesta serra (molinete, serras compostas, etc.).

Por razões de segurança, esta opção se proporciona com um interruptor de segurança onde tem que conetar a serra e o possível molinete elétrico portátil. Este interruptor de segurança prevê o começo simultâneo das duas funções. É um interruptor da palanca que permite que você alimente a serra circular ou o molinete, mas nunca as duas funções ao mesmo tempo.

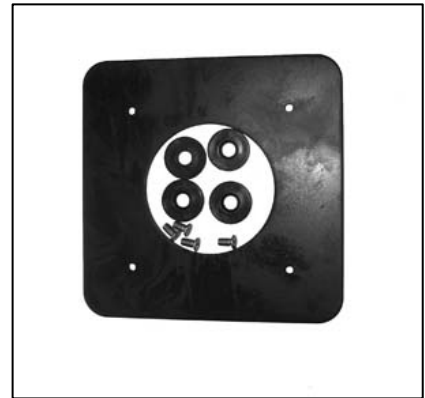

MONTAGEM DO MOLINETE

A guia do molinete está composta por umas peças plásticas cuja montagem le permite dirigir as peças de madeira contra a ferramenta.



Figura 1



Figura 2

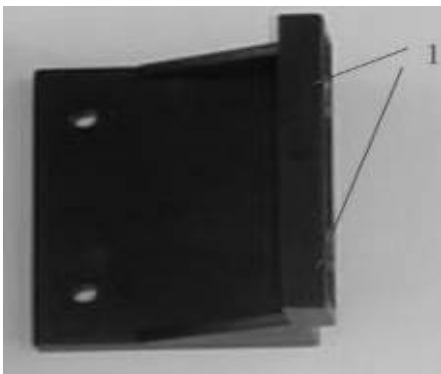

Figura 3

1. Primero fixe as duas peças plásticas indicadas na fig. 1 y 2 mediante 2 parafusos de 30mm de cabeça redonda e pescoço quadrado e 2 parafusos estriados. Na fig. 1, o número 1 indica os buracos que deve utilizar somente na fase final. Estas duas peças se utilizam como abraçadeiras verticais para o objeto.

2. Logo coloque a abraçadeira horizontal (a peça larga de plástico) no buraco da peça de metal (Fig. 4); para isto, necessita 2 parafusos de cabeça redonda e pescoço quadrado de 30mm e 2 parafusos estriados. Depois desta fase obterá a montagem que se pode ver na figura. 6.

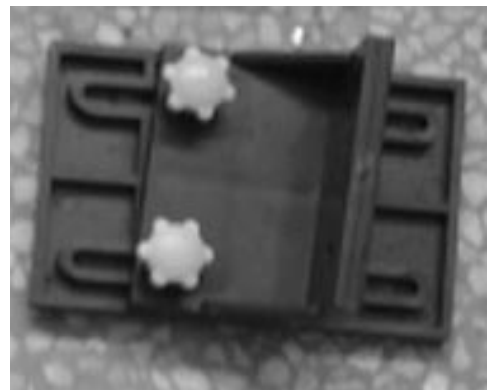

Figura 4



Figura 5

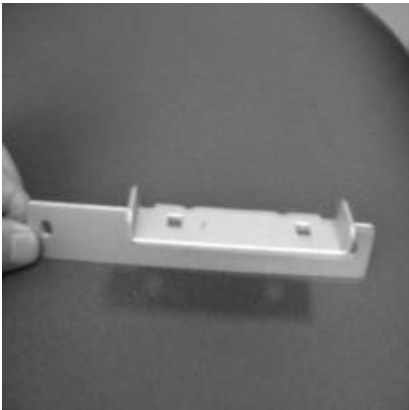

Figura 6

3. Coloque os dois sulcos de 27mm na guia principal usando 4 parafusos de cabeça redonda e pescoço quadrado, e 4 parafusos estriados (fig. 8). A parte 2 permite à guia seguir em frente. Para montar a peça quadrada e a parte principal junta, tem que utilizar um parafuso de 20 mm de cabeça redonda e pescoço quadrado e um parafuso estriado. Para fixar o grupo guia tem que utilizar um parafuso de 20 mm de cabeça redonda e pescoço quadrado e um parafuso estriado para a peça 4, e logo um parafuso de 40 mm de cabeça redonda e pescoço quadrado e um parafuso estriado para a peça 3 (Fig. 7).



Figura 7

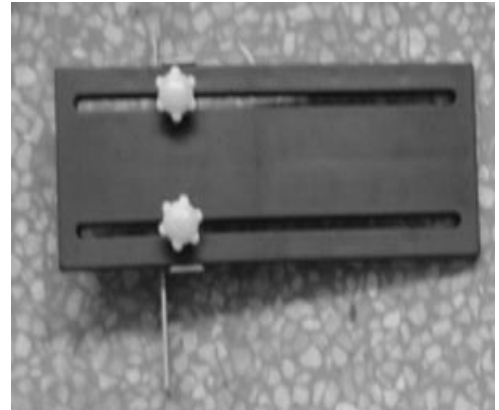

Figura 8

4. Depois de realizar as fases anteriores, as peças estão como as que estão na fig. 9, aqui em baixo.

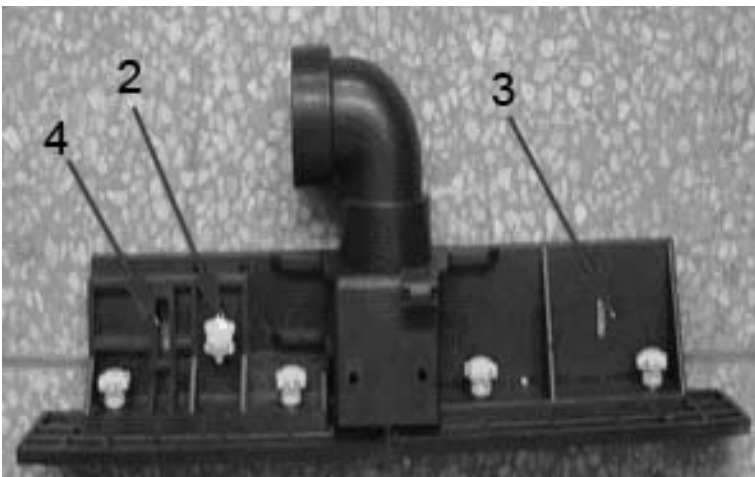

Figura 9

5. Então fixe a abraçadeira horizontal na banca da máquina. As setas indicam as posições nas quais tem que fixar a peça de metal e a peça de plástico na banca usando 2 pernos M5.
Por último, use dois pernos 2 M5 de cabeça hexagonal de 10 mm e duas porcas de 10mm para fixar a parte ilustrada na figura. 3 à parte principal, mediante os dois orifícios marcados com o no. 1 (Fig. 1). A parte principal da montagem está terminado.
Pode comprovar que todas las partes estejam corretamente ensambladas com o fim de garantir um nivel de segurança adequado enquanto esteja utilizando a máquina .

Deve montar o molinete debaixo da banca usando a placa (veja o capítulo anterior. "Uso do molinete "). Dada a particularidade da função do molinete, cada molinete necessita uma perfuração diferente da placa da fixação.

É essencial que fixe o molinete perfeitamente na banca com os parafusos e os pernos adequados.
Em caso de dúvida, entre em contato com o seu minorista ou com o serviço pós-venda.

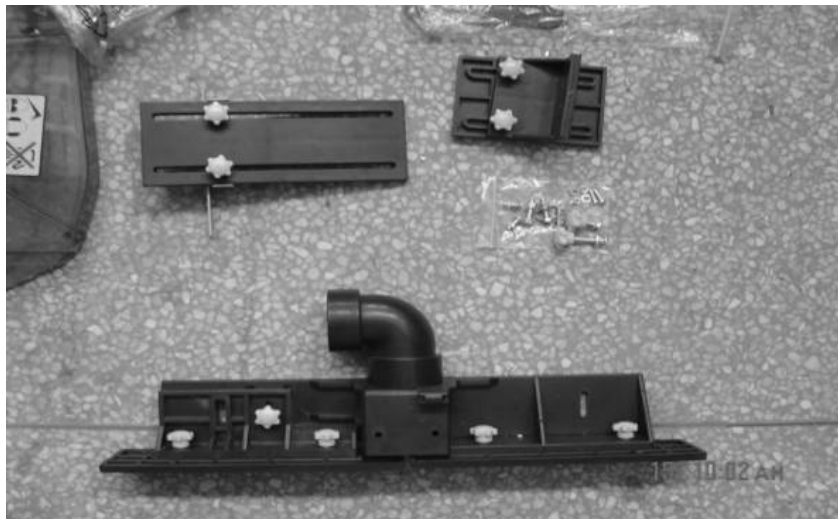
Conexões elétricas:

A sua máquina se proporciona com um kit de conexão composto por uma unidade de fonte de alimentação com dois zócalos e um interruptor/inversor.

Deve fixar esta unidade de fonte de alimentação à base da máquina, e a serra e o molinete **SE DEVEM** conectar corretamente com esta unidade de fonte de alimentação. Empurrando no botão da palanca do interruptor/ inversor, pode alimentar o zócalo do molinete ou o da serra. Esta conexão prevê o arranque acidental das duas funções ao mesmo tempo..



EM CASO DE USO DO MOLINETE, SE PROÍBE TERMINANTEMENTE A CONEXÃO DIRETA DUMA DAS DUAS MÁQUINAS A UMA TOMADA DE CORRENTE SEM O PASSO ATRAVÉS DO INVERSOR DE FONTE.



Figura 10

AVARIAS

PROBLEMA	PROBABLE CAUSA
A serra não arranca:	Não há corrente elétrica na tomada à qual está conetado o cabo de suministro. O cabo de alimentação está defeituoso O motor está danificado ou as escovas devem ser substituídas
Vibrações da máquina:	A manivela de bloqueio da inclinação não está apertada corretamente. A lâmina não está corretamente fixada
A madeira escurece enquanto que se corta:	A ferramenta não está afiada corretamente A ferramenta está montada ao contrário
As ferramentas se desgastam rapidamente:	A ferramenta não está afiada corretamente La madeira está suja (cimento, areia, etc.)
O motor não funciona corretamente:	(Aquecimento excessivo, exagerado cintilação das escovas e acentuação consequente do ruído) O motor pode estar danificado: leve a máquina a revisar por um electricista As escovas devem ser substituídas
A serra deixa de girar:	Sobrecarga (a velocidade é demasiado alta, a ferramenta não está afiada)
A lâmina de serra rejeita a madeira:	A guia de corte não é paralela A lâmina não está alinhada corretamente
Outros:	Os rolamentos fazem ruído: altere-os Comprove o jogo de engrenagens e se é necessário, mude-os num centro pós-venda.

ASSISTÊNCIA

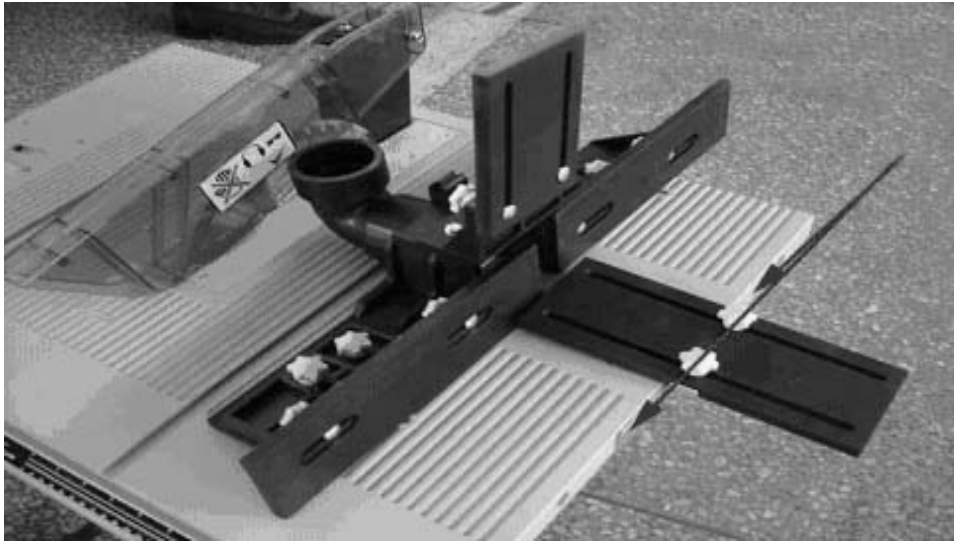
Todas as ferramentas e acessórios Fox são construídos e controlados utilizando as mais modernas e seguras técnicas produtivas. Se apesar de todas estas atenções, uma ferramenta falhasse, a reparação deve-se fazer num centro de reparação autorizado FEMI.

A lista dos centros de assistência está disponível nos distintos pontos de venda, chamando pelo telefone ao número 051/6946469 ou enviando uma solicitude à direcção de correio electrónico info@fox-machines.com

SISÄLTÖ

TURVAOHJEET	133
KONEEN KÄYTTÖÖN VALTUUTETUT HENKILÖT	133
YLEISET TURVALLISUUSOHJEET	134
RAKENNUSSIRKKELEITÄ ERITYISESTI KOSKEVAT TURVALLISUUSOHJEET	135
LASEROSOITINLAITTEEN TURVALLISUUSOHJEET	136
YMPÄRISTÖNSUOJELU	136
TIETOJA KÄYTTÄJÄLLE	136
SYMBOLIT	137
SÄHKÖLIITÄNNÄT	138
SÄHKÖLIITÄNNÄT	138
MAADOITUSOHJEET	138
JATKOJOHDOT	139
SUOSITELTU KÄYTTÖTARKOITUS	139
KÄYTTÖRAJOITUKSET	139
TEKNISET TIEDOT	140
MELUOLOSUHTEET	140
PAKKAUKSESTA POISTAMINEN	141
KONEEN KUVAUS	145
ALUSTAN ASENNUS	146
PYÖRIEN ASENTAMINEN ALUSTAAN	147
TYÖPÖYDÄN ASENTAMINEN ALUSTAAN	147
TYÖPÖYDÄN TAKAJATKEEN ASENNUS	148
TYÖNTIMEN RIPUSTIMEN ASENNUS	148
SIVUJATKEEN ASENNUS	149
KULJETTIMEN ASENNUS	149
KORKEUDEN JA KULMAN SÄÄTÖPYÖRIEN ASENNUS	150
TERÄN ASENNUS	150
EROTUSTERÄN ASENNUS	151
OHJAINKISKON ASENNUS	151
KONEEN KIINNITTÄMINEN MAAHAN	151
PÖYTÄSAHAN KÄYNNISTÄMINEN	152
LÄMPÖSUOJA	152
SAHANTERÄN JARRUTUS	152
KONEEN KORKEUDENSÄÄTÖPYÖRÄN LUKITUSNUPPI	152
TERÄN KORKEUDENSÄÄTÖPYÖRÄ	153
TERÄN KULMAN SÄÄTÖPYÖRÄ	153
LASEROSOITINLAITTEEN SÄÄTÖ	153
POIKITTAISMITTA	154
POIKITTAISSAHAAMINEN	154
KULMAKATKAISU	154
VIISTOLEIKKAUS	154
YHDISTELMÄLEIKKAUS	154
OHJAINKISKON KÄYTTÖ	154

TYÖNTIMEN KÄYTTÖ	155
KULMASAHAUS	155
PÖLYNPOISTO	155
HUOLTO	155
HIILIHARJOJEN TARKASTUS JA VAIHTO	156
OSOITINLAITTEEN PARISTOJEN VAIHTO	156
JYRSIMEN KÄYTTÖ	157
JYRSIMEN ASENNUS	158
Virtaliitännät:	166
TOIMINTAHÄIRIÖT	167
HUOLTO- JA VARAOSAPALVELU	167

TURVAOHJEET



HUOMAUTUS:

TÄMÄN KÄYTTÖOHJEEN OHJEIDEN LISÄKSI ON NOUDATETTAVA KAIKKIA TURVALLISUUSOHJEITA TULIPALON, SÄHKÖISKUN JA HENKILÖVAMMAN VÄLTÄMISEKSI.

Lue tämä käyttöohje huolellisesti ennen käyttöä ja säilytä käyttöohje myöhempää käyttöä varten.

Sähkökoneen käyttö voi olla vaarallista, jos kaikkia turvallisuusohjeita ei noudateta. Kuten kaikissa koneissa joissa on liikkuvia osia, sisältyy myös tämän laitteen käyttöön vaaroja. Jos käytät laitetta tämän käyttöohjeen ohjeiden mukaan, olet huolellinen työn aikana, noudatat sääntöjä ja käytät suojarusteita, voit rajoittaa vaarojen mahdollisuutta. Jännösriskit liittyvät seuraaviin tilanteisiin:

1. suorasta tai epäsuorasta kosketuksesta sähköosiin johtuva sähköisku
2. liikkuviin osiin koskettamisesta johtuvat tapaturmat
3. kulmaosiin koskettamisesta johtuvat tapaturmat
4. työkalujen tai työstettävän materiaalin sinkoutumisesta aiheutuvat tapaturmat
5. meluvammat
6. vaarallisten pölyjen hengittämisestä aiheutuvat vammat

Tapaturmavaaraa voidaan rajoittaa koneen suojalaitteiden avulla, esimerkiksi teräkotelo, kiinnikkeet, rajoitin ja käyttämällä henkilösuojaimia, kuten suojalasit, pölysuojus, korvatulpat, turvakengät ja käsineet. Mutta parhaatkaan suojalaitteet eivät suojaa tapaturmalta, ellei töitä suoriteta tarkasti ja harkiten. Käytä maalaisjärkeä ja huomioi kaikki varoitukset. Suorita vain työt joita pidät turvallisina. ÄLÄ UNOHDA, ETTÄ: kaikki ovat vastuussa omasta turvallisuudesta.

Tämä työkalu on tarkoitettu tiettyyn käyttöön. Me suosittelemme, että et muokkaa tai käytä laitetta muuhun tarkoitukseen kuin mihin se on valmistettu. Jos olet epävarma laitteen sovelluksesta, älä käytä sitä ennen kuin olet ottanut yhteyttä meihin ja saanut lisäohjeita.

LUE KÄYTTÖOHJE JA SÄILYTÄ SITÄ TURVALLISESSA PAIKASSA

KONEEN KÄYTTÖÖN VALTUUTETUT HENKILÖT

Kone on valmistettu ja suunniteltu käytettäväksi pätevyityneen henkilön toimesta, joka omaa riittävän koulutuksen ja kokemuksen. Alla on lueteltu perusvaatimukset:

Käyttäjät /harjoittelijat / apulaiset:

- mies tai nainen
- yli 14 vuoden ikäinen
- voitava käyttää molempia käsiä
- ilman fyysisiä tai henkisiä vammoja
- ymmärtänyt käyttöohjeen sisällön täysin.

YLEISET TURVALLISUUSOHJEET

1. **Pidä työalue aina puhtaana.** Jos työalue tai -pinta on likainen, kasvaa tapaturman riski.
2. **Älä käytä** konetta vaarallisessa ympäristössä. Sähköiskun ehkäisemiseksi, **älä altista konetta** sateelle tai käytä sitä kosteissa tiloissa. Pidä työalue aina hyvin valaistuna. **Älä käytä konetta** kaasujen tai syttyvien nesteiden läheisyydessä.
3. **Liitä** pölynkeräyslaite. Jos kone on varustettu pölynkeräyslaitteella, varmista että se on liitetty ja että sitä käytetään oikein.
4. **Älä** anna tuntemattomien henkilöiden tai lasten käyttää laitetta. Heidän on aina oltava turvallisella etäisyydellä työalueesta.
5. **Suojaudu** sähköiskulta. Vältä kosketusta maadoittaviin pintoihin.
6. **Käsittele** virtajohtoa varovasti. **Älä irrota** virtajohtoa vetämällä johdosta. Suojaa johto kuumuudelta, öljyltä ja teräviltä reunoilta.
7. **Käytä** ulkokäyttöön soveltuvia jatkojohtoja. Kun konetta käytetään ulkona, käytä vain ulkokäyttöön tarkoitettuja jatkojohtoja.
8. **Ole tarkkaavainen.** Ole varovainen. Käytä maalaisjärkeä. Älä käytä laitetta väsyneenä.
9. **Älä käytä** lääkkeiden, alkoholin tai huumeiden vaikutuksen alaisena.
10. **Vältä** odottamattomia käynnistyskytkin. Varmista, että käynnistyskytkin on asennossa OFF ennen laitteen liittämistä virransyöttöön.
11. **Käytä työhön soveltuvaa vaateetusta.** Älä käytä väljää vaateetusta tai irtokoruja, sillä ne voivat takertua laitteen liikkuviin osiin. Suosittelemme luistamattomien jalkineiden käyttöä ulkona työskentelyn aikana. Pidä hiusverkkoa pitämään pitkät hiukset aloillaan.
12. **Käytä aina henkilösuoja:** käytä suojalaseja ja hengityssuojaa jos pölyä tai sahanpuruja syntyy. Käytä korvatulppia tai kuulosuojaimia. Käytä käsineitä käsitellessäsi teräviä esineitä.
13. **Älä nojaudu** koneen yli. Seiso aina tukevasti maassa.
14. **Pyydä** ohjeita asiantuntijalta tai tottuneelta käyttäjältä, jos et ole varma koneen käytöstä.
15. **Poista** työkalut joita ei käytetä työpöydältä. Kun työkaluja ei käytetä, niitä tulisi säilyttää kuivassa ja lukituspaikassa, lasten ulottumattomissa.
16. **Älä käytä** työkalua voimakkein. Saat paremman ja turvallisemman tuloksen jos kytät konetta määritetyllä leikkauspaineella.
17. **Käytä** oikeaa työkalua. **Älä käytä** pieniä työkaluja raskaisiin töihin. Älä esimerkiksi käytä pyörösahaa oksien ja kantojen katkaisuun.
18. **Kiinnitä** työkalua. Käytä C-puristimia tai pidätintä jos mahdollista. Se on turvallisempaa kuin pidättäminen vain käsin.
19. **Pidä** työkalut hyvässä kunnossa. Pidä työkalun terät terävinä ja puhtaana paremman suorituskyvyn ja turvallisuuden takaamiseksi. Noudata rasvaus- ja lisätarvikkeiden vaihto-ohjeita. Tarkasta virtajohto säännöllisesti ja vaihda, jos se on vaurioitunut. Pidä kahvat kuivina, puhtaina, öljyttöminä ja rasvattomina.
20. **Irrota** työkalu virransyötöstä kun sitä ei käytetä, ennen ylläpitoa tai lisävarusteiden vaihtoa, kuten terät, porat, jyrsimet, jne.
21. **Poista** lukitus- ja säätöavaimet työpöydältä. Totu tarkastamaan, onko lukitus- ja säätöavaimet poistettu ennen töiden aloittamista.
22. **Tarkasta** työkalun osat vaurioiden varalta. Tarkasta ennen koneen käyttöä, että turvalaitteet tai muut osat eivät ole vaurioituneet ja toimivat oikein jotta työt voidaan suorittaa turvallisella tavalla. Tarkasta, että liikkuvat osat ovat kiinnitetty, eivät juutu tai ole vialliset. Tarkasta kokoonpano ja muut seikat, jotka voivat vaikuttaa koneen toimintaan. Kaikki vialliset osat tai suojat on korjattava tai vaihdettava. Älä käytä työkalua jos virtakatkaisin ei toimi kunnolla.
23. **Käytä** konetta, työkaluja ja lisävarusteita tässä käyttöohjeessa kuvatulla tavalla. Muu käyttö tai eri osat voivat aiheuttaa vaaratilanteita käyttäjälle.
24. **Koneen saa huoltaa** vain valtuutettu huoltohenkilö. Tämä sähkötyökalu vastaa sitä koskevia turvallisuusvaatimuksia. Koneen saa huoltaa vain valtuutettu huoltohenkilö, joka käyttää alkuperäisiä varaosia.

RAKENNUSSIRKKELEITÄ ERITYISESTI KOSKEVAT TURVALLISUUSOHJEET

1. **ÄLÄ** käynnistä sirkkeliä ennen kuin se on kunnolla asennettu ohjeiden mukaan.
2. **KÄYTÄ AINA** suojakanntta, halkaisuterää ja kiinnityslaitetta työkappaleen sahaamiseksi kokonaan. Tämä tarkoittaa sahaamista työkappaleen koko syvyydeltä.
3. **PAINA AINA** työkappale tiukasti viistotukea tai ohjauskiskoa vasten.
4. **KÄYTÄ** aina kiinnitystyökappaleen työntämiseksi kokonaan terän läpi etenkin pieniä työkappaleita käsiteltäessä. Katso lisätietoja kiinnityslaitteista käyttöohjeen pituussuuntaista leikkausta käsittelevästä kappaleesta.
5. **ÄLÄ KOSKAAN** sahaa vapaalla kädellä. Käytä aina vinotukea tai ohjainkiskoa työkappaleen sijoittamisessa ja ohjaamisessa.
6. **SÄILYTÄ AINA TURVALLINEN ETÄISYYS** terän kulku-uraan. **PIDÄ** kädet etäällä terän kulku-urasta.
7. **ÄLÄ KOSKAAN** aseta käsiäsi sahanterän taakse tai yläpuolelle epämiellyttävän käsien asennon välttämiseksi.
8. **POISTA** ohjainkisko katkaisusahaamisen aikana.
9. **ÄLÄ KÄYTÄ** ohjainkiskoa katkaisusahaamiseen.
10. **TYÖNNÄ AINA** sahattu työkappale sahanterän tai työkalun läpi.
11. **ÄLÄ YRITÄ** irrottaa sahanterään ennen kuin työkalu on kytketty pois päältä. Myös kun lopetat sahaamisen, aseta kytkin POIS PÄÄLTÄ ja odota että terä on pysähtynyt. Voit suorittaa kaikki toimenpiteet vain, kun terä on pysähtynyt ja kone irrotettu virransyötöstä.
12. **ÄLÄ POISTA** terän ja syötön väliin jääneitä puukappaleita, jos terä pyörii . Sammuta kone ja anna terän pysähtyä ennen kuin poistat puukappaleen.
13. **TUE** isojen työkappaleiden päät, jotka kulkevat työpöydän sivujen yli.
14. **VÄLTÄ** työkappaleiden takapotku sinua kohti seuraavalla tavalla:
 - Käytä aina terävää ja sopivaa sahanterää;
 - Tarkasta ohjaimen ja terän kohdistus;
 - Käytä aina halkaisuterää, kiinnityslaitetta ja suojakanntta;
 - Älä koskaan vapauta työkappaleita ennen kuin se on työnnetty kokonaan sahan läpi;
 - Älä sahaa taipuneita tai epämuodostuneita työkappaleita, joissa ei ole suoraa reunoa, jotka mahdollistavat tasaisen syöttämisen ohjaimen mukaan.
15. **ÄLÄ KOSKAAN KÄYTÄ** liuottimia koneen muoviosien puhdistamiseen. Liuottimet voivat sulattaa tai vaurioittaa materiaalia. Käytä muoviosien pyyhkimiseen vain kosteaa liinaa.
16. **ASENNA** saha **KIINTEÄSTI** tasaiselle alustalle ennen sen käyttöä.
17. **ÄLÄ KOSKAAN SAHAA** metalleja tai materiaaleja, jotka voivat tuottaa vaarallista pölyä.
18. **KÄYTÄ AINA** pöytäsaaha hyvin tuuletetussa tilassa. Poista sahanpurut useasti. Poista sahanpurut sahan sisältä huolellisesti tulipalon välttämiseksi.
19. **ÄLÄ** käytä sahanteriä, jotka ovat vaurioituneet tai epämuodostuneita tai korkean nopeuden valurautateriä (esimerkiksi HSS).
20. **KÄYTÄ** vain valmistajan suosittelemia sahanteriä, EN 847-1 standardin mukaisesti.
21. **KÄYTÄ** vain sahanteriä, jotka sopivat katkaistavalle materiaalille joiden merkitty nopeus on suurempi kuin koneen. Kun terä vaihdetaan tarkasta, että terän ulko- ja sisähalkaisija on oikea ja että leikkausleveys ja terän runko ei ole ohuempi kuin erotusterä. Kuljeta sahanterää aina sen kotelossa.
22. **VAIHDA** terän ympärillä oleva muovisuojaja kun se on kulunut tai vaurioitunut.
23. **KÄYTÄ** tätä pöytäsaaha vain puun ja vastaavan materiaalin katkaisuun.
24. **TARKASTA** usein onko virtajohto vaurioitunut ja jos näin on, anna valtuutetun huoltomiehen korjata se. Tarkasta jatkojohto säännöllisesti ja vaihda, jos se on vaurioitunut
25. **LIITÄ** kone pölynpoistolaitteeseen ja **KÄYTÄ** kuulosuojaimia ja pölysuojaa.

LASEROSOITINLAITTEEN TURVALLISUUSOHJEET

- Älä koskaan katso suoraan laserosoitinlaitteeseen.
- Älä osoita laitetta ihmisiä tai eläimiä kohti.
- Älä käytä osoitinlaitetta heijastavilla pinnoilla. Heijastuva valo on yhtä vaarallinen kuin suora valo.
- Pyydä valtuutettua huoltomiestä korjaamaan osoitinlaite.
- Älä koske osoitinlaitteen linssiin kovilla esineillä.
- Puhdista osoitinlaitteen linssi pehmeällä ja kuivalla harjalla.
- Vaihda osoitinlaite tarvittaessa samanlaiseen.

YMPÄRISTÖNSUOJELU**TIETOJA KÄYTTÄJÄLLE**

Direktiivin 25. Heinäkuuta 2005, nro. 151 artiklan 13 "Direktiivien käyttöönotto 2002/95/EEC, 2002/96/EEC ja 2003/108/EEC mukaan, koskien vaarallisten aineiden käytön rajoittamista sähkö- ja elektroniikkalaitteissa ja niiden hävittämistä", huomioi seuraavat:

- Yliuksattu jäteastia tuotteessa tai pakkauksessa, muistuttaa että laite on erotettava kotitalousjätteestä sen käyttöön päätyttyä.
- Käyttäjän on vietävä laite valtuutettuun sähkö- ja elektroniikkaromun käsittelylaitokseen tai jälleenmyyjälle uuden laitteen ostamisen yhteydessä.
- Kierrätys tai ympäristöystävällinen poistaminen auttaa säilyttämään arvokkaita luonnonvaroja sekä ehkäisemään ihmisen terveydelle ja ympäristölle haitallisia vaikutuksia, joita vääränlainen jätteenkäsittely voi aiheuttaa.

**VAROITUS!**

KÄYTTÖMAAN VOIMASSA OLEVAN LAINSÄÄDÄNNÖN MUKAAN, LAITTEEN LUVATON HÄVITTÄMINEN ON RANGAISTAVA TEKO.



SYMBOLIT



Lue käyttöohjeet huolellisesti



Käytä henkilösuojaimia (suojalasit, pölysuoja, kuulosuojaimet)



Käsiä ei saa laittaa tälle alueelle. Takertumis- ja silpoutumisvaara.



Ilmaisee, että laite on varustettu laserosoitinlaitteella (katso osa LASEROSOITINLAITTEEN TURVALLISUUSOHJEET).

ANNO DI COSTRUZIONE

F XXXXX08XXXXXX

Sarjanumero / valmistusvuosi

SÄHKÖLIITÄNNÄT

SÄHKÖLIITÄNNÄT

Käytä maadoitettua 230 V 50 Hz vaihtovirtajännitettä. Varmista, että virransyöttö vastaa tätä jännitettä, se on eristetty magneettisella lämpökytkimellä ja sen maadoitus on riittävä. Jos kone ei toimi tähän pistokkeeseen liitettynä, tarkasta virransyöttö.

Käytä jatkojohtoa koneen liittämiseksi virransyöttöön.



KUN JYRSINTÄ KÄYTETÄÄN, ON SEN MUKANA TOIMITETTUA VIRRANSYÖTTÖLAITETTA EHDOTTOMASTI KÄYTETTÄVÄ. TÄMÄ VIRRANSYÖTTÖ MAHDOLLISTAA SAHAN TAI JYRSIMEN KÄYNNISTÄMISEN ERIKSEEN.

MAADOITUSOHJEET

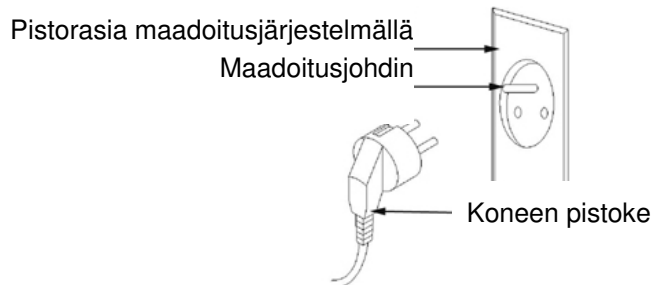

Jos työkalu ei toimi oikein tai on oikosulussa, tarjoaa maadoitusjärjestelmä virran alemmalla vastuksella ja pienentää sähköiskunvaaraa. Työkalussa on pistoke johon on liitettävä pistorasia tai jatkojohto, joka vuorostaan on liitettävä paikallisten standardien ja määräysten mukaan oikein asennettuun ja maadoitettuun pistorasiaan. Varmista, että maadoitusjärjestelmä on hyvässä kunnossa ja että pistoke on eristetty magneettisella lämpökytkimellä ja sen maadoitus on riittävä.

Älä muokkaa koneen pistoketta. Jos se ei sovi pistorasiaan, pyydä valtuutettua sähkömiestä vaihtamaan se. Jos maadoitusjohdin on liitetty väärin, voi se aiheuttaa sähköiskun. Maadoitusjohtimessa on vihreä (keltaisella raidalla tai ilman) eristys. Jos virtajohto on korjattava tai vaihdettava, älä liitä maadoitusjohdinta matalajänniteliittimeen.

Ota yhteys pätevään sähköalan henkilöön tai huoltohenkilöön jos maadoitusohjeet ovat epäselvät.

Jos virtajohto on viallinen, on valtuutetun henkilön vaihdettava se. Älä käytä konetta, jos sen virtajohto on vaurioitunut.

Työkalu on varustettu pistokkeella, joka on liitettävä sopivaan pistorasiaan.

JATKOJOHDOT

Käytä vain jatkojohtoja kolmella johtimella, kahdella tulpalla varustetulla pistokkeella ja kahdella reiällä ja maadoituksella varustettua pistorasiaa. Kun sähkötyökaluja käytetään kaukana virransyötöstä, käytä johtoa, jonka virransiirtokyky on riittävä käytettävälle koneelle. Jos jatkojohdon virransiirtokyky ei ole riittävä, voi jännite pudota ja aiheuttaa ylikuumenemista ja jänniteputoamisen. Käytä vain CE -standardin mukaisia jatkojohtoja.

Jatkojohdon pituus: saakka 15 m
Johdon mitat: 3 x 2,5 mm²

Tarkasta, että jatkojohdossa ei ole paljaita johtoja ja että eristeet eivät ole katkenneet tai kuluneet. Korjaa tai vaihda viallinen johto välittömästi.



VAROITUS:

JATKOJOHDOT ON SIOITETTAVA ETÄÄLLE TYÖALUEESTA NIIN, ETTÄ NE EIVÄT KOSKE TYÖKAPPALEISIIN, TYÖKALUUN TAI MUIHIN KONEEN OSIIN JA AIHEUTA TÄTEN VAARATILANTEITA.



VAROITUS:

PIDÄ TYÖKALUT JA LAITE TURVALLISELLA ETÄISYYDELLÄ LAPSISTA

SUOSITELTU KÄYTTÖTARKOITUS

Kone on tarkoitettu pehmeän ja kovan puun pituussuuntaiseen ja katkaisusahaamiseen.

Terä voidaan kallistaa 0 - 45° ja jos terä on 0° kulmassa, voi sillä sahata enintään 80 mm, kun 45° kulmassa sillä voidaan sahata 55 mm.

Koneen on itsenäankin vakaa, mutta se voidaan myös kiinnittää pöytään.

KÄYTTÖRAJOITUKSET

ÄLÄ sahaa yli 80 mm paksuisia työkappaleita.

ÄLÄ sahaa metallia, kiviä, kumia, muoveja, kipsiä, lasivillaa jne.

ÄLÄ sahaa kantoja tai epäsäännöllisen muotoisia puukappaleita.

ÄLÄ käytä sitä uritukseen tai muotoiluun.

ÄLÄ asenna muita työkaluja tai erilaisia sahanteriä.

ÄLÄ käytä sitä kannettavan työkaluna tai kiinnittämättömänä.

ÄLÄ muokkaa konetta, turva- ja suojalaitteita tai kytkimiä.

ÄLÄ käytä konetta ilmansuojakantta tai turvalaitteita.

ÄLÄ käytä tätä pöytäsahaa urittamiseen.

TEKNISET TIEDOT

Moottorin teho:	1500 W
Jännite ja Taajuus:	230 V - 50 Hz
Käyttö:	jatkuva
Terän halkaisija:	254 mm
Terän leveys asennettuna:	1,8 mm
Leikkausleveys kun pöytä on asennettu:	2,8 mm
Reiän halkaisija:	30 mm
Pyörimisnopeus:	4500 rpm
Erotusterä ja reikien leveys:	2 mm – 6,2 mm
Leikkauskorkeus 90° kulmassa:	80 mm
Leikkauskorkeus 45° kulmassa:	55 mm
Työpöydän leveys:	638 x 430 mm
Työpöydän jatkeet:	638 x 260 mm
Terän kulma:	0 - 45 °
Osoitinlaitteen luokka:	1°
Laser-teho:	< 111 mW
Nettopaino:	38 Kg

MELUOLosuhteet

Syntyvä melu, joka on mitattu standardien EN 3744 ja EN 11201 mukaan on:

- Äänenpainetaso L _{pA}	99,3 dB(A)
- Äänitehotaso L _{WA}	112,3 dB(A)
- Mittauksen epävarmuus K	3 dB.

Suosittellemme kuulosuojien käyttämistä.

Sahan melulähteet ovat sähkömoottori ja tuuletusjärjestelmä, terä ja leikattava materiaali.

Suosittellemme, että tarkastat moottorin, tuuletusjärjestelmän ja tuuletusaukot. Tarkasta hihnan kunto ja kireys. Suosittelemme vaimennetun terätyypin käyttöä ja sen pitämistä hyvässä kunnossa. Suosittelemme oikean terätyypin käyttämistä ja että työkappale on hyvin kiinnitetty.

Ilmoitetut melutasot ovat päästötasoja eivätkä välttämättä edusta turvallisia käyttöolosuhteita. Vaikkakin päästötasojen ja altistumistasojen välillä on yhtäläisyyksiä, ei niitä voida käyttää luotettavasti lisätoimenpiteiden tarpeen määrittämiseen Työpaikalla olevaan melutasoon vaikuttavia tekijöitä ovat vaikutuksen kesto, työskentelytilan ominaisuudet, muut melulähteet, esim. koneiden lukumäärä ja muut vieressä tapahtuvat työvaiheet. Sallitut altistumistasot voivat myös vaihdella maiden välillä. Näiden tietojen perusteella voidaan kuitenkin vaara- ja riskitekijät arvioida tarkemmin.

PAKKAUKSESTA POISTAMINEN

Pakkaus sisältää seuraavat varusteet:

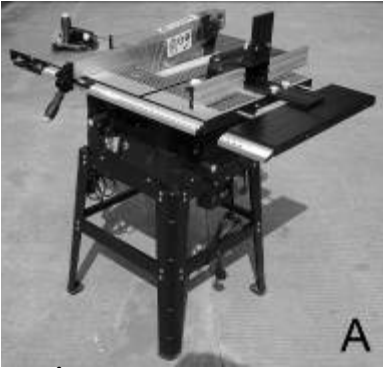

A

Ä. Pöytäsaha ja jysintäsovitin



B

B. Ohjainkisko

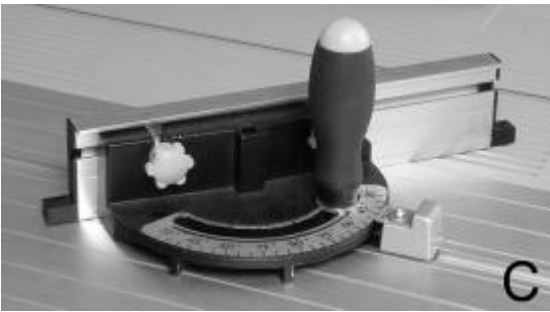

C

C. Poikittaismitta
D. Suojakansi ja erotusterä



D



E

E. Työnnin
F. Työpöydän takajatke



F

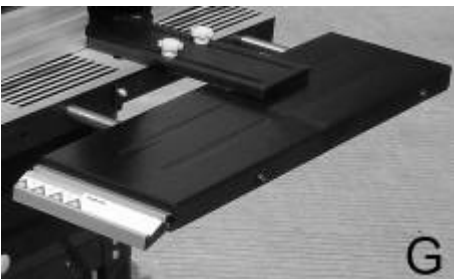

G

G. 1 x työpöydän sivujatke
H. 4 x jalkaa kumisuojuilla (ei kuvassa)

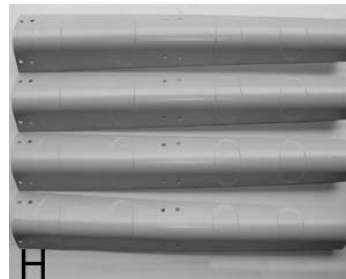

H



- I. 2 x ylätankoa (pienet)
- J. 2 x ylätankoa (pitkät)
- K. 4 x keskitankoa



- L. 2 x takajatkkeen tukea
- M. Pyöränakseli
- N. 2 x pyörää
- O. 2 x pyörätukea

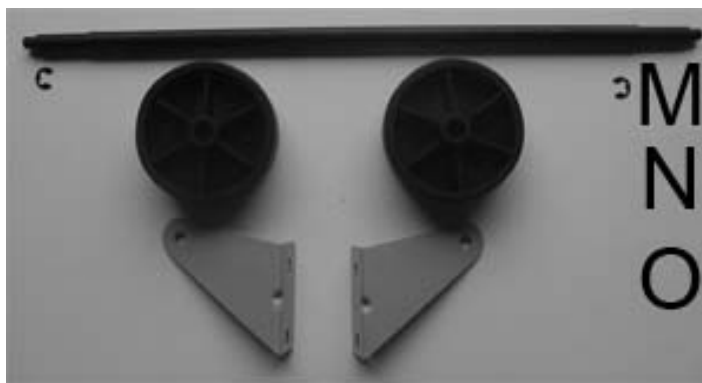

- P. 2 x avainta teräsvaihtoon
- Q. Kuusikulma-avain
- R. 2 x käsipyörää (vipu), kumpikin toimitetaan aluslevyllä ja mutterilla

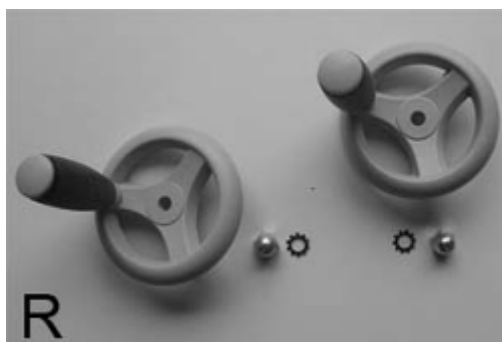

- S. 32 x pulttia ja mutteria
- T. 4 x kuusikantaruuvia jatkeiden kiinnittämiseen
- U. 2 x joustavaa rengasta (pyörien akseli)
- V. 4 x lukkoruuvia urapultilla sivujatkeille
- W. 2 kielekettä 4 ruuvilla työntimen tukemiseen
- X. 2 x pääruuvia tasaisella aluslevyllä, lukkoaluslevyllä ja mutterilla työpöydän takajatkkeen tukemiseen
- Y. 2 x pääruuvia tasaisella aluslevyllä, lukkoaluslevyllä pöytäsaahan takajatkkeen kulmapalkkien kiinnittämiseen

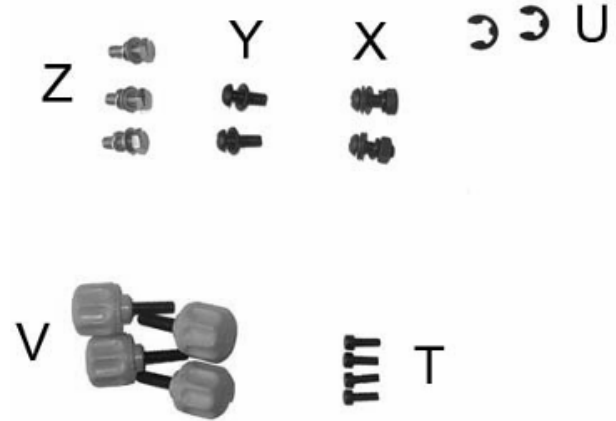
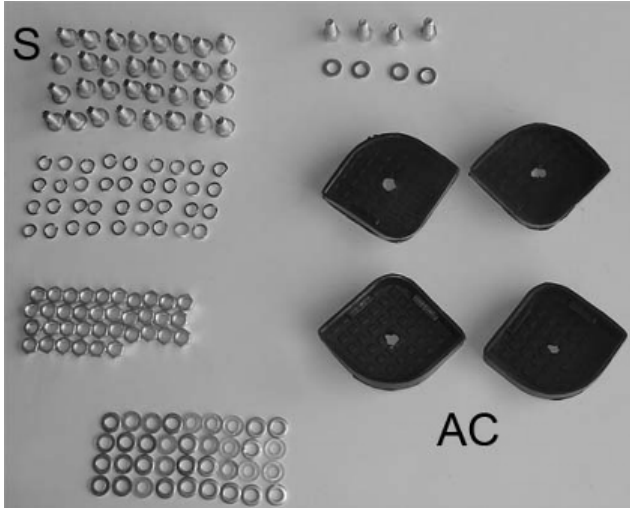

- Z. 3 x ruuvia M5 x 16 mm, 3 tasaisella aluslevyllä 2 lukkoaluslevyllä työpöydän takajatkkeen kiinnittämiseen
- AC. Kumijalat x 4



1. Käännä työpöytä ja sen pohja ylösalaisin pähvikappaleen päälle, sen pinnan suojaamiseksi.
2. Irrota 4 turvaruuvia alustasta alalevyn poistamiseksi.
3. Irrota pahvi ja suojavaahtomuovit moottorin ja terän ympäriltä (tämä suoja vaaditaan kuljetuksen aikana).
4. Aseta sitten levy aloitusasentoon ja kiristä 4 lukkoruuvia.

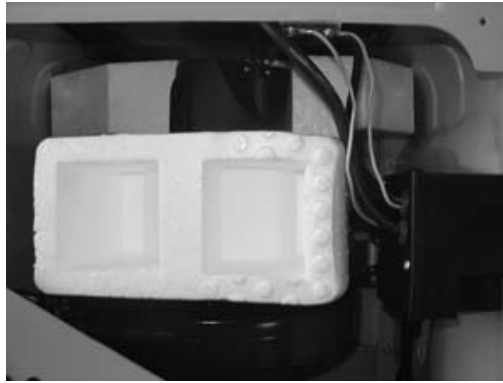
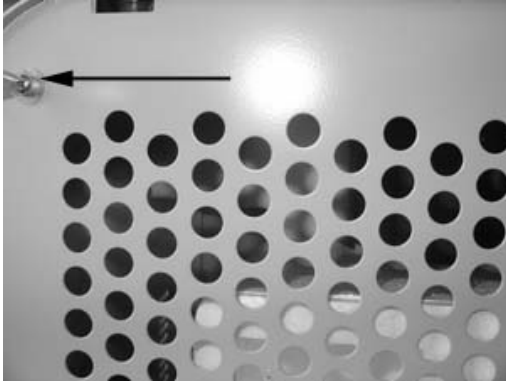
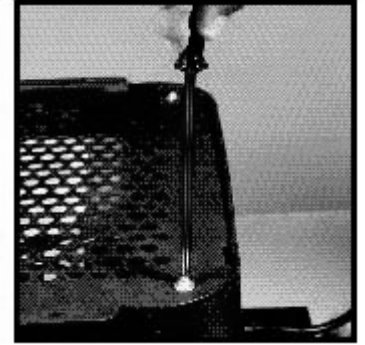

Poista saha ja kaikki muut osat pakkauksesta ja tarkasta, että mitään ei puutu tai ole vaurioitunut. Jos jokin osa on viallinen tai puuttuu, älä käytä konetta koska sen tehokkuus ja turvallisuus voi heiketä. Ota yhteyttä jälleenmyyjään viallisten osien vaihtamiseksi. Pöytäsahan käyttämiseksi on muuta osa asennettava. Näiden osien yksityiskohtaiset asennusohjeet löytyvät jäljempänä tässä käyttöohjeessa. Suosittelemme, että luet asennusohjeet huolellisesti.

KONEEN KUVAUS

1. Virtakytkin
2. Kulman säätöpyörä
3. Terän lukitusnappi
4. Työnnin
5. Poikittaismitta
6. Terä
7. Erotusterä
8. Terän suojakansi
9. Ohjainkisko
10. Säädi ja lukitse ohjaukiskon kahva
11. Korkeudensäätökahva



Kuva 1

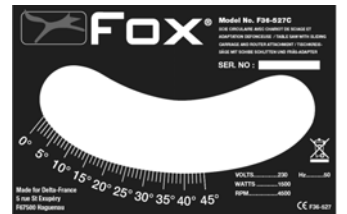

ALUSTAN ASENNUS



HUOMAUTUS: IRROTA PÖYTÄSAHA AINA VIRRANSYÖTÖSTÄ ENNEN MITÄÄN ASENNUS- TAI HUOLTOTOIMENPITEITÄ. ALUSTAN ASENNUKSEN YHTEYDESSÄ SUOSITTELEMME, ETTÄ KIRISTÄT RUUVIT VAIN PUOLIVÄLIIN, KUNNES KONE ASENNETAAN SEN PÄÄLLE LOPULLISESTI.

- Käytä 4 pulttia ja mutteria (S) keskituen kiinnittämiseen (kuva K) merkitty D kahden jalan merkitty A (kuva H) väliin.
- Kiinnitä toinen tuki D (kuva K) toiseen jalkapariin (H).
- Käytä 8 pulttia ja mutteria (S) kahden jäljellä olevan tuen (K) kiinnittämiseksi sahan jalkaan merkitty A (kuva H).
- Käytä 4 pulttia ja mutteria (S) jokaisen pitkän poikittaispalkin B (kuva J) kiinnittämiseksi alustan yläosaan.
- Pienien ylätukien (I) kiinnittämiseksi, käytä 4 pulttia ja mutteria (S) ja noudata edellä kuvattuja ohjeita.
- Kiristä kaikki pultit ja aseta saha jalkojen päälle.



PYÖRIEN ASENTAMINEN ALUSTAAN



1. Kiinnitä pyörälukon tuet (O) alustan (H) kulmapilareihin M6x16 mm ruuveilla, aluslevyillä ja muttereilla.
2. Kiinnitä pyörä akseliin (M) ja asenna akseli pyörälukon tukien (O) väliin.
3. Lisää joustava rengas (U) akselin molempaan päähän pyörien pitämiseksi kotelossa.

TYÖPÖYDÄN ASENTAMINEN ALUSTAAN

1. Varmista, että terä on täysin sisällä työpöydässä.
2. Sijoita työpöytä alustaan.
3. Kohdista alustan reiät sahan pohjassa olevien kanssa.
4. Kiinnitä pyörösaha alustaan 4 M6x16 mm ruuveilla, aluslevyillä ja muttereilla (T).
5. Kiristä tiukkaan.



TYÖPÖYDÄN TAKAJATKEEN ASENNUS

1. Käytä 3 M5 x 16 mm ruuveja aluslevyllä ja lukkoaluslevyllä (Z) jatkeen (F) kiinnittämiseksi sahan työpöytään.16 mm
2. Käytä 2 M5 x 20 mm ruuvia aluslevyllä tukiosien (L) kiinnittämiseksi sahan alustaan.20 mm
3. Käytä kahta M5 x 20 mm ruuvia aluslevyillä ja muttereilla tukiosien kiinnittämiseksi takajatkeseen (F).20 mm

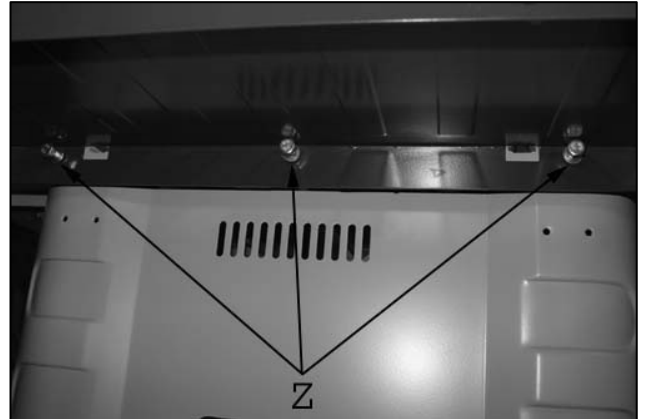

TYÖNTIMEN RIPUSTIMEN ASENNUS

Asenna työntimen ripustin seuraavien kuvien mukaan.

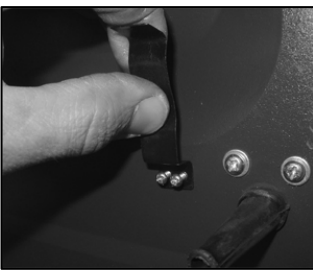

1

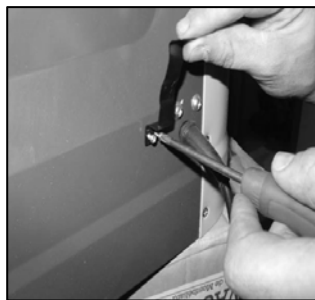

2



3

SIVUJATKEEN ASENNUS

1. Aseta sivujatkeen (G) palkit liukumaan pöytäsahan pinnalla.

HUOMIO

2. Jatkeiden irtoamisen estämiseksi, kiinnitä kuusiokoloruuvit ohjainpakeissa kuusioavaimella.

Kiristä kaksi uraruuvia sivujatkeiden lukitsemiseksi.



KULJETTIMEN ASENNUS

Tämä pöytäsaha on varustettu kuljettimella, joka mahdollistaa työkappaleiden kiinnittämisen sahaamisen aikana.

1. Tämä kuljetin on asennettava koneen vasemmalle puolelle. Kiinnitä se kuusiokoloruuveilla (A) ja aluslevyillä (B).
2. Käytä 14 mm kiintoavainta (C) ruuvien kiristämiseen. 14 mm
3. Varmista ennen ruuvien kiristämistä, että kuljetin on 1 mm työpöydän yläpuolella. Tämä estää työkappaleen hankautumisen pöytää vastaan sen liikkuessa. 1 mm
4. Tarkasta, että kuljetin on vaakatasossa ja kiristä ruuvit.

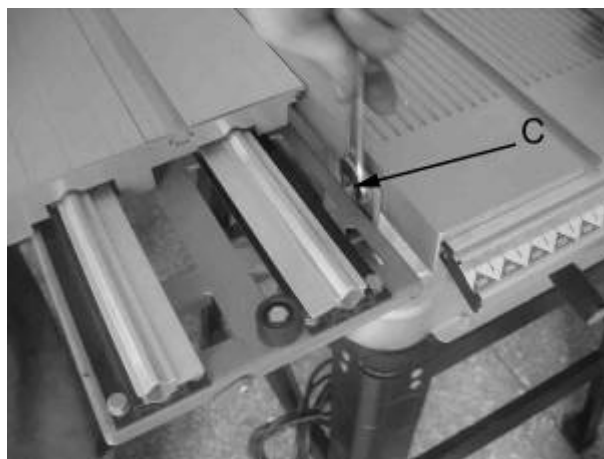
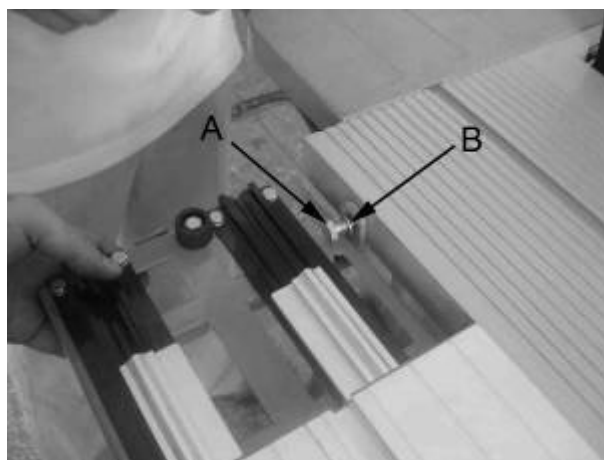

KORKEUDEN JA KULMAN SÄÄTÖPYÖRIEN ASENNUS

1. Asenna käsipyörä akseliin koneen etuosassa. Asenna lukkoaluslevy ja lukkomutteri. Kiristä kahvan lukkomutteri.
2. Asenna kulman säätöpyörä. Asenna lukkoaluslevy ja lukkomutteri. Kiristä kahvan lukkomutteri. Käännä pöytäsaha ylösalaisin niin, että se on käyttöasennossa.



TERÄN ASENNUS



HUOMAUTUS: Sammuta kone ja irrota sen virransyötöstä ennen mitään säätö-, korjaus- tai huoltotoimia ja ennen terän vaihtamista.

1. Irrota erotusterän suojakannen kiinnitysruuvi ja pöydän sisäke irrottamalla 8 tasakantaista ristipääruuvia (kuva 9).
2. Kun terän korkeudensäätöpyörä on avattu, kierrä sitä vastapäivään teräkselin liikuttamiseksi korkeimpaan asentoon. Irrota terän lukitusmutteri (A) ja ulkolaippa (B). Asenna terä (hampaiden on osoitettava koneen etupuolta päin). Kiinnitä terä laipalla ja mutterilla.
3. Varmista, että terä on kiinnitetty, että erotusterä on kohdistettu ja oikealla etäisyydellä terästä (katso erotusterän säätö, pöydän sisäkkeen uudelleenasetus).
4. Asenna suojakansi paikalleen. sijoita suojakansi erotusterän yläpuolelle niin, että sen reikä on kohdistettu erotusterässä olevan reiän kanssa ja kiinnitä se ruuvilla ja mutterilla.
5. Pyöritä terää käsin varmistaaksesi että se pyörii kevyesti.
6. Liitä kone virransyöttöön ja anna sen käydä hetki ilman kuormitusta varmistaaksesi että se toimii oikein.
- 7.

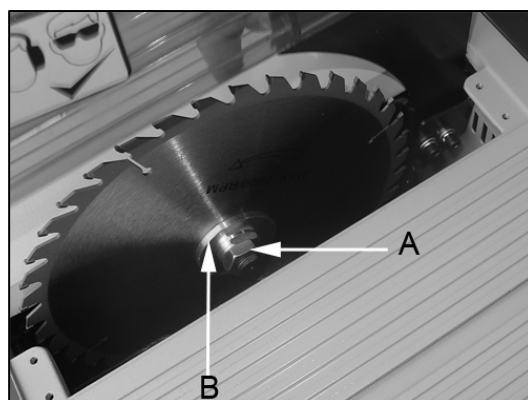

VAARA: VAIHDA AINA PÖYDÄN SISÄKE JOS SE ON VAURIOITUNUT TAI KULUNUT

EROTUSTERÄN ASENNUS



HUOMAUTUS: Sammuta kone ja irrota sen virransyötöstä ennen mitään säätö-, korjaus- tai huoltotoimia ja ennen terän vaihtamista.

1. Irrota 2 kuusiokoloruuvia osittain erotusterän takatuesta.
2. Aseta erotusterä metallilevyjen väliin niin, että kaksi kuusiokoloruuvia voidaan asentaa erotusterän reikiin. Älä kiristä täysin.
3. Säädä erotusterä niin, että etäisyys sen ja terän välillä on 2 - 5 mm ja tarkasta myös kohdistus erotusterän ja terän välillä mittanauhalla. 5 mm
4. Kiristä kuusiokoloruuvit. Tarkasta sitten uudelleen, että terä on kunnolla kiinnitetty ja asenna pöydän sisäke paikalleen.
5. Asenna sitten suojakansi kuvan osoittamalla tavalla. sijoita suojakansi erotusterän yläpuolelle niin, että sen reikä on kohdistettu erotusterässä olevan reiän kanssa. Asenna ruuvi ja kiristä lukkomutteri.

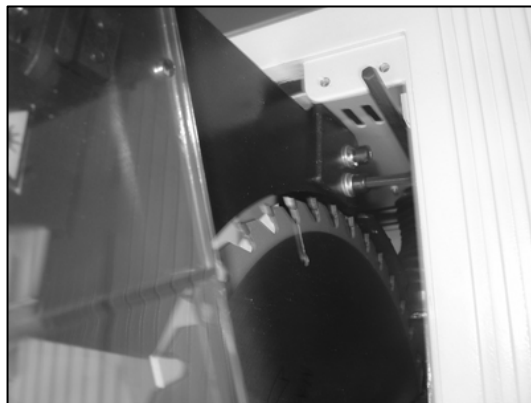

VAARA: SUOJAKANTTA ON KÄYTETTÄVÄ KAIKISSA SAHAUSTOIMINNOISSA TERÄÄN KOSKETTAMISEN ESTÄMISEKSI. SE NOUSEE AUTOMAATTISESTI TYÖKAPPALEEN KULKIESSA TERÄN LÄPI.

OHJAINKISKON ASENNUS

Ohjainkisko voidaan asentaa kahdella tavalla. Asenna se löysäämällä kahta ohjaimen tukiruuvia, työnnä ohjainta ja kiristä ruuvit.
Lukitse ohjainkisko kääntämällä lukituskahva alas. Varmista aina, että ohjainkisko on lukittu paikalleen ennen käyttöä.
Poista ohjainkisko nostamalla kahvaa.



KONEEN KIINNITTÄMINEN MAAHAN

Voit kiinnittää koneen maahan käyttämällä 4 betoniankkuriä.
Poraa neljä reikää koneen alustan reikien mukaan betoniin ja kiinnitä kone neljällä ankkuripultilla.

PÖYTÄSAHAN KÄYNNISTÄMINEN



VAROITUS: VARMISTA ENNEN KONEEN KYTKEMISTÄ PÄÄLLE, ETTÄ TYÖPÖYDÄLLÄ EI OLE MITÄÄN ESINEITÄ, EROTUSTERÄ ON OIKEIN ASENNETTU JA ETTÄ SUOJAKANSI JA TERÄ ON OIKEIN ASENNETTU, EI OLE VAURIOITUNUT JA TOIMII OIKEIN.

Käynnistä saha painamalla « I » vihreää painiketta (**Kuva 31**).
Pysäytä saha painamalla « O » punaista painiketta (**Kuva 32**).

Koneen kytkin on alijännitekytkin joka estää koneen käynnistymisen itsestään sähkökatkoksen jälkeen. Joten vihreää painiketta on painettava uudelleen koneen käynnistämiseksi sähkökatkoksen jälkeen.



LÄMPÖSUOJA

Sahassa on lämpösuoja, joka pysäyttää sahan ylikuormituksen yhteydessä, moottorin palamisen estämiseksi. Se sijaitsee kytkimen puolella.

Kun se käynnistyy, se sulkee kytkimen ja sammuttaa sahan. Anna koneen jäähtyä muutaman minuutin ajan, paina manuaalista ylikuormituksen nollauspainiketta ja käynnistä kone painamalla vihreää käynnistyspainiketta. Jos se ei käynnisty, odota vielä muutama minuutti ja yritä uudelleen.

Jos kone ei käynnisty, irrota se virransyötöstä ja tarkasta virtajohto ja liitännät.

Jos lämpösuoja laukeaa usein, tarkoittaa se, että työnnät terää liian voimakkaasti tai käytät heikkolaatuista tai tylsää terää.

SAHANTERÄN JARRUTUS

Työkalussa on mekaaninen jarru, joka pysäyttää terän alle 10 sekunnissa painikkeen painamisesta. Tarkasta jarrun tehokkuus säännöllisesti ja jos se ei toimi, vie kone valtuutettuun huoltoliikkeeseen.

KONEEN KORKEUDENSÄÄTÖPYÖRÄN LUKITUSNUPPI

Tämä laite mahdollistaa terän korkeudensäätöpyörän lukitsemisen. Löysää nuppi kiertämällä sitä vastapäivään. Käytä kahvaa terän kulman tai korkeuden säätöön. Varmista kuitenkin ennen sahaamista, että nuppi ja terän korkeudensäätöpyörä on lukittu kunnolla.

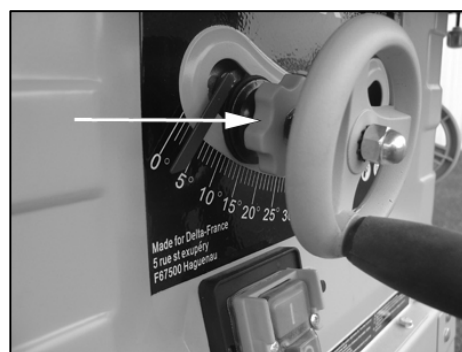

TERÄN KORKEUDENSÄÄTÖPYÖRÄ

Käytä tätä käsipyörää terän nostamiseen ja laskemiseen. Löysää nuppia ja kierrä käsipyörää myötäpäivään terän laskemiseksi ja vastapäivään se nostamiseksi ja lukitse nuppi.



TERÄN KULMAN SÄÄTÖPYÖRÄ

Käytä käsipyörää terän kulman säätämiseksi (Kuva 21). Käännä terää vasemmalle kiertämällä pyörää myötäpäivään. Palauta terä 90° kulmaan kääntämällä sitä vastapäivään. Varmista, että nuppi terän korkeudensäätonupin tasolla on löysätty ennen terän kallistamista ja varmista, että se on lukittu kun oikea asento on valittu.



LASEROSOITINLAITTEEN SÄÄTÖ

1. Al osoitinlaitteen säätämiseksi, ota suorakaiteen muotoinen puukappale, jonka leveys on 100 mm ja pituus 300 mm. 100 mm300 mm
2. Merkitse rinnakkaisviiva puukappaleen yhdelle puolelle noin 10 mm etäisyydelle laidasta.10 mm
3. Sijoita poikittaismitta 0° asentoon ja paina puukappaletta sitä vastaan.
4. Varmista, että puukappale on rinnakkain terän kanssa poikittaismitan avulla ja liikuta puukappaletta kunnes terän hampaat ovat kosketuksessa aiemmin piirretyn viivan kanssa.
5. Kytke osoitinlaite päälle.
6. Säädä lasersädettä löysäämällä kahta ruuvia. Voit myös säätää laseria löysäämällä laserkotelossa nuolella osoitettua ruuvia (katso alla).
7. Käännä ja liikuta osoitinlaitetta laidasta laitaan, kunnes lasersäde on kohdistettu puukappaleeseen piirretyn viivan kanssa.

HUOMAUTUS:

Voit säätää lasersäteen leikkausviivalle tai terän keskikohtaan mieltymystesi mukaan.

8. Kiristä laserin säätöruuvit.
9. Tarkasta säätö ja säädä se uudelleen tarvittaessa.

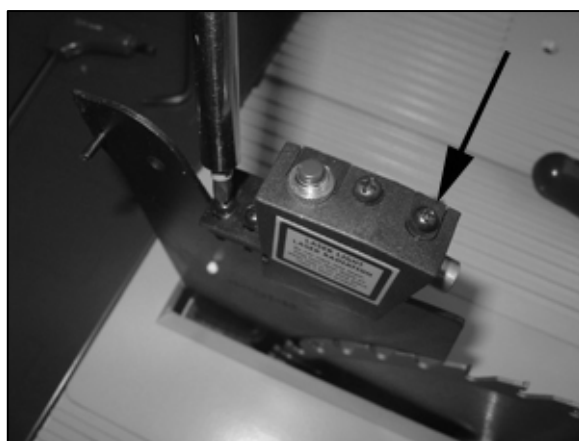
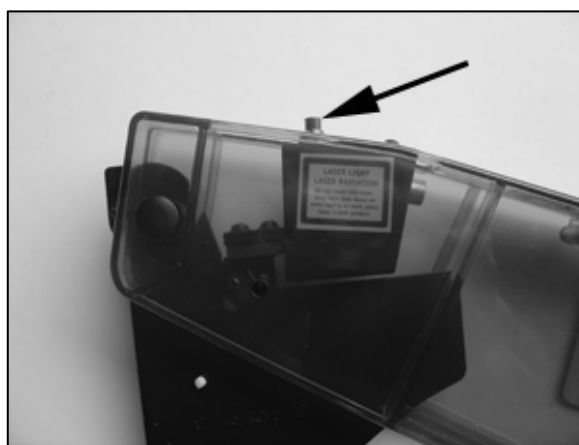

POIKITTAISMITTA

Koneen mukana toimitettu poikittaismitta voidaan lukita kuljettimeen haluttuun kulmaan kahvalla (D). Kun kahva (D) kiristetään myötöpäivään, lukittuu ohjain kiskolla haluttuun asentoon. Kaksi uraruuvia (E) mahdollistaa alumiiniohjaimen liukumisen.

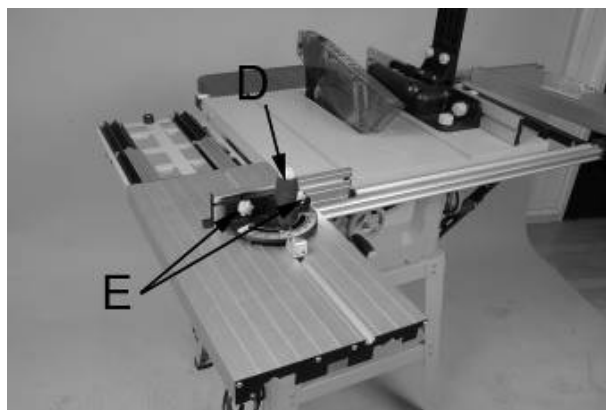

POIKITTAISSAHAAMINEN

Katkaisusahaaminen tarkoittaa katkaisua kohtisuoraan puun syiden suunnassa. Aseta katkaisusahauksessa poikittaismitta asentoon 0°. Varmista, että se on lukittu oikeaan kulmaan ennen käyttöä.

KULMAKATKAISU

Kulmakatkaisussa, säädä poikittaismitan leikkauskulma löysäämällä ja kiristämällä sen ruuvia ja paina työkappale sitä vasten (Kuva 24). Käytä poikittaismittaa sillä puolella, jossa se ei häiritse suojakannen toimintaa.

VIISTOLEIKKAUS

Viistoleikkaus on katkaisusahaus kallistetulla terällä. Säädä sahanteriä haluttuun kulmaan. Käytä poikittaismittaa yhdessä urassa, jotta se ei häiritse suojakannen toimintaa.

YHDISTELMÄLEIKKAUS

Yhdistelmäleikkaus on kulma- ja jiirileikkauksen yhdistelmä. Leikkaus suoritetaan muussa kuin 90° kulmassa työpöydän pinnasta ja työkappaleen pituudelta.

OHJAINKISKON KÄYTTÖ

Katkaisu koostuu sahaamista puun syiden suunnassa.

Ohjainkiskoa on käytettävä kaikissa sahauksissa. Älä koskaan sahaa työkappaletta, jos ohjainkiskoa ei ole lukittu paikoilleen työpöydällä.

Ohjainkiskoa on käytettävä kaikissa sahauksissa, terä kallistettuna tai ei.

Aseta ohjainkisko halutulle leikkausleveydelle ja kiristä lukkokahva. Tarkasta ennen leikkausta, että ohjainkisko on rinnakkain sahanterän kanssa ja että erotusterä on kohdistettu sahanterän kanssa.

Käytä aina kuljetinta suurien työkappaleiden tai levyjen sahaamisessa. Paina kevyesti ja käytä aina työntintä, kunnes työkappale on sahattu kokonaan.

TYÖNTIMEN KÄYTTÖ

Käytä aina työntintä, jos kätesi ovat alle 125 mm etäisyydellä sahanterästä. 125 mm Työnnin on turvalaite, joka mahdollistaa käsien ja sormien pitämisen etäällä sahanterästä. Pitämällä työntimestä ja painamalla sen huulosta työkappaleen reunaa vastaan, voit työntää työkappaleen terän ohi, pitämällä samalla kädet etäällä vaaralliselta alueelta terän lähellä. Työnnin on helppo valmistaa puukappaleesta. On kuitenkin tärkeää, että se on ohuempi kuin työkappale ja yhtä pitkä kuin pakkaukseen sisällytynyt.

KULMASAHAUS

Alle 150 mm levyisten työkappaleiden sahaamiseksi, käytä ohjainkiskoa vain terän oikealla puolella ja käytä työntintä työkappaleen työntämiseksi kokonaan terän ohi. 150 mm

PÖLYNPOISTO

Liitä pölynpoistolaite koneen takaulostuloon. Sopiva poistolaite tai ulkoinen pölynkerääjä voidaan liittää koneeseen. Alustan takaosassa on liitäntä poistoputkelle.

Liitä pöytäsaaha aina ulkoiseen pölynpoistolaitteeseen, koska erityyppisten puiden pöly voi olla terveydelle vaarallista.

Standardin EN61029-2-1;2002 mukaan testattu poistokyky on 45%

Suosittellemme, että käytät aina pölynkerääjää koneen käytöstä muodostuneen pölyn poistamiseen. Tämän lisäksi suosittelemme, että puhdistat koneen huolellisesti sahanpuruista.



HUOLTO

! HUOMAUTUS: Sammuta kone ja irrota sen virransyötöstä ennen mitään säätö-, korjaus- tai huoltotoimia ja ennen terän vaihtamista.

Jos havaitset vaurioita suojalaitteissa tai epäsäännöllisyyksiä toiminnassa tai koneen tarkastuksessa, on kone vietävä välittömästi valtuutettuun huoltoon.

Tarkasta, että suoja- ja turvalaitteet ovat kunnossa ennen käyttöä. Puhdista kone pölystä ja lastuista töiden päätyttyä.

Jos konetta käytetään jatkuvasti, voi puhdistustiheys olla yksi seuraavista:

1- Päivittäin

Ime pois sahapuru koneen sisäpuolelta ja puhdista moottorin tuuletusaukot.

Varmista, että suojakansi liikkuu kevyesti.

2. Viikoittain

Varmista, että terä liikkuu kevyesti ylös, alas ja sivusuunnassa.

3. Kuukausittain

Tarkasta sahanterän jarrutusaika, ja jos se on yli 10 sekuntia, vie kone valtuutettuun huoltoon.

Tarkasta koneen melutaso ja hiiliharjojen kuluminen säännöllisesti (Kuva 30).

Tarkasta, että virtajohto ei ole vaurioitunut.

Tarkasta hammaspyörien välys ja jos se on suuri, anna valtuutetun huoltoliikkeen vaihtaa ne.

HIILIHARJOJEN TARKASTUS JA VAIHTO

1. Irrota kone virransyötöstä.
2. Käännä kone ylösalaisin pahvilevyn päälle.
3. Irrota levy irrottamalla neljä ruuvia.
4. Irrota moottorin hiiliharjojen kannet sopivalla ruuvitaltalla. Yksi hiiliharjoista sijaitsee moottorin toisella puolella.
5. Poista kuluneet hiiliharjat. Hiiliharjojen pituus ei saa olla alle 6 mm.6 mm
6. Aseta uudet hiiliharjat koteloon. Hiiliharjan ylemmän metallisen puolen kaksi kielekettä on sijoitettava kotelon ohjaimeen.
7. Kiinnitä kansi paikalleen ja tarkasta moottorin toiminta.

OSOITINLAITTEEN PARISTOJEN VAIHTO

1. Irrota kone virransyötöstä.
2. Irrota terän suojakansi irrottamalla neliökantamutteri. Voit myös poistaa suojakannen erotusterästä.
3. Irrota kotelon ruuvi päästäksesi käsiksi paristoihin, ohessa olevan kuvan mukaan. Avaa kotelo.
4. Näet sitten kaksi pyöreää paristoa (tyyppi AG-13), kuten osoitettu nuolilla alla. Poista ne vetämällä niitä itseesi päin ja vaihda ne sitten huomioimalla oikean napaisuuden. Sulje kotelo, kiristä ruuvit ja tarkasta että laser toimii.

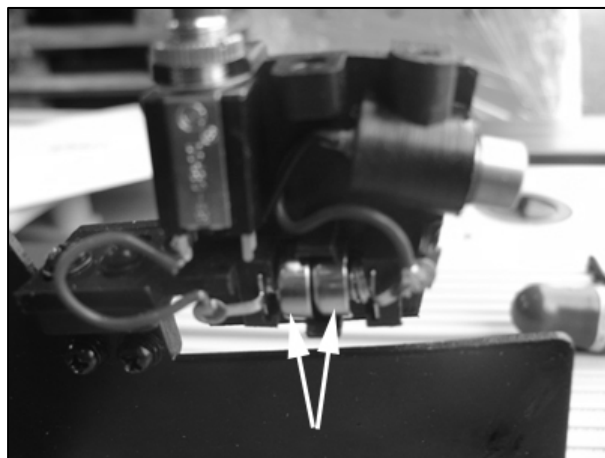
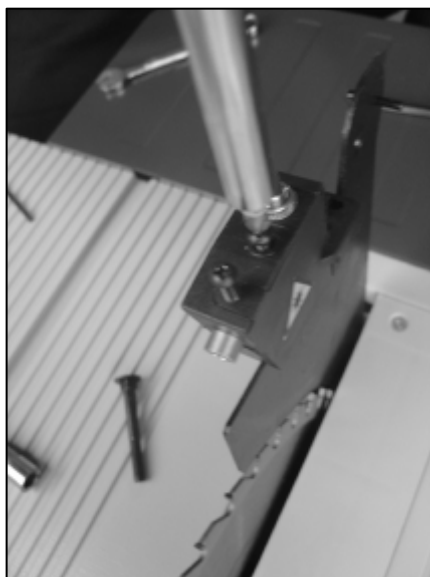
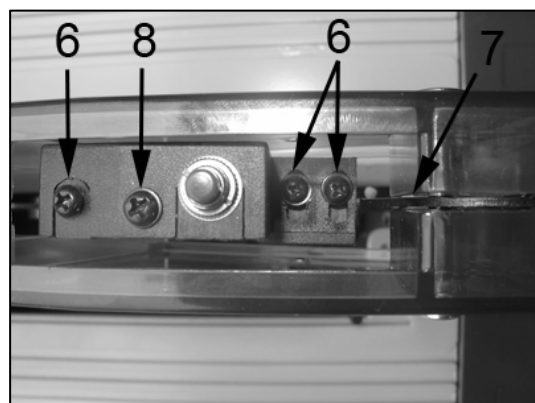
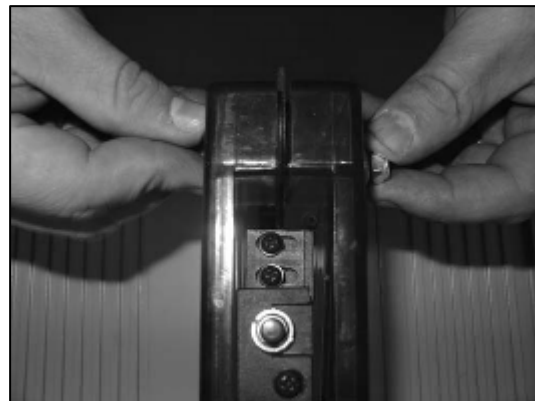

JYRSIMEN KÄYTTÖ

Tämän pöytäsahan työpöydän jatke on varustettu rei'illä joita voidaan käyttää sähköjyrsimen kiinnittämiseen sen alapuolelle (ei sisälly toimitukseen), näin pöytäsaha muuttuu monitoimikoneeksi *jyrsin* toiminnon. Koneesta tulee näin monitoimikone ja voit käyttää omaa jyrsintäsi joutumatta ostamaan uusia varusteita.

Tämän saavuttamiseksi voit käyttää varustesarjaa (lisävaruste) pöytäsahan muuttamiseksi käytännölliseksi penkiksi jyrsimelle.

Turvallisuutesi vuoksi, kone on varustettu turvakytkimellä, joka sijaitsee työpöydän tuessa.



- Pöytäsaha ja jyrsin on liitettävä näihin turvaliittimiin. Keinukytkimen avulla voit valita haluamasi työkalun asettamalla kytkimen asentoon I tai II: asento I vastaa pöytäsahaa ja asento II vastaa jyrsintä. **Tämä keinukytkin estää pöytäsahan ja jyrsimen vahingossa tapahtuvan käynnistämisen samanaikaisesti: tämä voi johtaa tapaturmaan.**
- Kotelon takaosassa on kaksi pistorasiaa: oikealla oleva on pöytäsahan pistorasia ja vasemmalla oleva on jyrsimelle.
- Asettamalla keinukytkimen jyrsin-asentoon, on alijännitekytkin kotelon etuosassa (keltaisella kannella ja punaisella päällä) käytössä. Jännitteen asettamiseksi pistorasiaan johon jyrsin on liitetty, nosta keltaista kantta ja paina vihreää painiketta kytkimessä. Kytke jännite pois päältä painamalla punaista kytkintä.
- Alijännitekytkin estää koneen käynnistymisen vahingossa sähkökatkoksen yhteydessä. Jyrsimen kytkemiseksi päälle ja pois tällä kytkimellä, on jyrsimen kytkin on asetettava asentoon ON.
- Käytä kahta ruuvia ja mutteria pistorasioiden kiinnittämiseen (katso kuva alla). Pöytäsahan johto on liitettävä pistorasiaan A ja jyrsimen pistorasiaan B. Näin ollen A pistorasia on kytketty I asentoon ja B II asentoon turvakytkimessä.

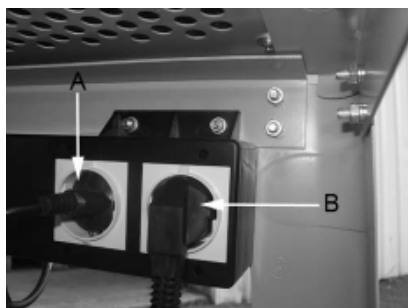

Jyrsimen asentamisessa on käytettävä jyrsimen kiinnityslevyä (katso kuva reunassa). Kiinnitä jyrsimen pohja tähän levyyn tarkastettuasi jyrsimen mitat työpöydän alla. Jyrsimen tuen ainutlaatuisuuden vuoksi, jokainen jyrsin vaatii oman kiinnityslevyn poraamisen.

Kun työkalu on kiinnitetty levyyn, kiinnitä koko ryhmä työpöydän alle ruuveilla.

Kun jyrsimen käyttö lopetetaan, poista varusteet ja asenna työkalut pöytäsaahatoimintaan, aiemmin kuvatulla tavalla.

Olet itse vastuussa pöytäsaahan kanssa käytettävistä materiaaleista ja sähkötyökaluista. Suorita kaikki varotoimenpiteet mahdollisten vaaratilanteiden välttämiseksi ja irrota aina työkalut ja varusteet ennen sahan kytkemistä pöytäsaahatoimintaan.

Emme ole vastuussa tämän pöytäsaahan kanssa käytettävien sähkötyökalujen (ei sisälly toimitukseen) aiheuttamista vioista, vaurioista tai tapaturmista (esim. jyrsin, jirisaha, jne.)

Turvallisuussyistä, tämä vaihtoehto on varustettu turvakytkimellä, joka on kytkettävä sahaan ja tämän jälkeen mahdolliseen sähköjyrsimeen.

Tämä turvakytin estää toimintojen käynnistämisen samanaikaisesti. Se on keinukytkin, jolla virta syötetään pyörösahaan tai jyrsimeen, mutta ei koskaan molempaan samanaikaisesti.

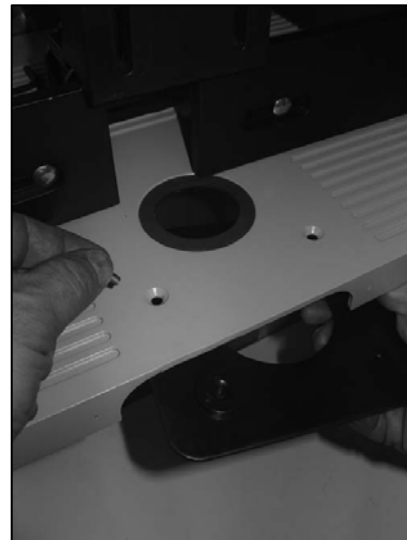

JYRSIMEN ASENNUS

Jyrsimen ohjain koostuu muoviosien sarjasta, joiden avulla työkappaletta voidaan ohjata työkalua vasten.

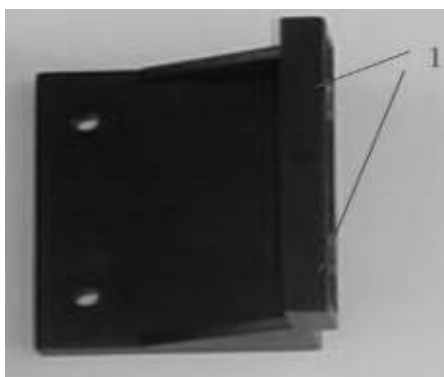

Kuva 1



Kuva 2

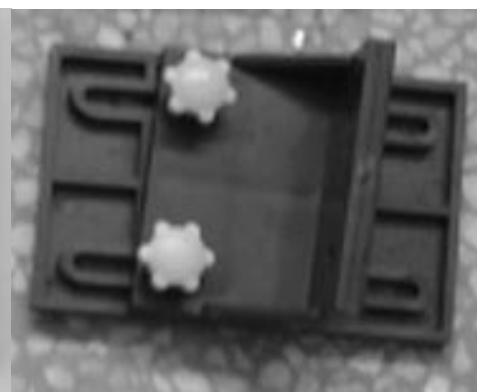

Kuva 3

1. Kiinnitä ensin kaksi muoviosaa kuvassa 1 ja 2 kahden 30 mm kupukantaisen pultin ja 2 uranupin läpi. Kuvassa 1, numero 1 näyttää reiät, joita käytetään vain viimeisessä vaiheessa. Näitä kahta osaa käytetään työkappaleen pystykiinnikkeinä.

2. Aseta sitten vaakakiinnike (pitkä muoviosa) metalliosan reikään (Kuva 4); tähän tarvitset 2 30 mm kupukantaista pulttia ja 2 uranuppia. Tämän jälkeen olet saanut kuvassa 6 esitetyn kokoonpanon.



Kuva 4



Kuva 5

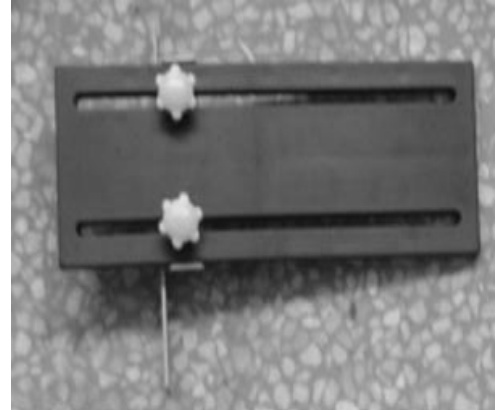

Kuva 6

3. Sijoita kaksi 27 mm rajoitinta pääohjaimen käyttämällä 4 kupukantaista pulttia ja 4 uranuppia (Kuva 8). Osa 2 mahdollistaa rajoittimen liikkumisen eteenpäin. Neliön ja pääosan asentamiseksi yhteen, on käytettävä yhtä 20 mm kupukantaista pulttia ja yhtä uranuppia. Ohjausryhmän kiinnittämiseen tarvitset yhden 20 mm kupukantaisen pultin ja yhden uranupin osalle 4; ja yhden 40 mm kupukantaisen pultin ja uranupin osalle 3 (Kuva 7).

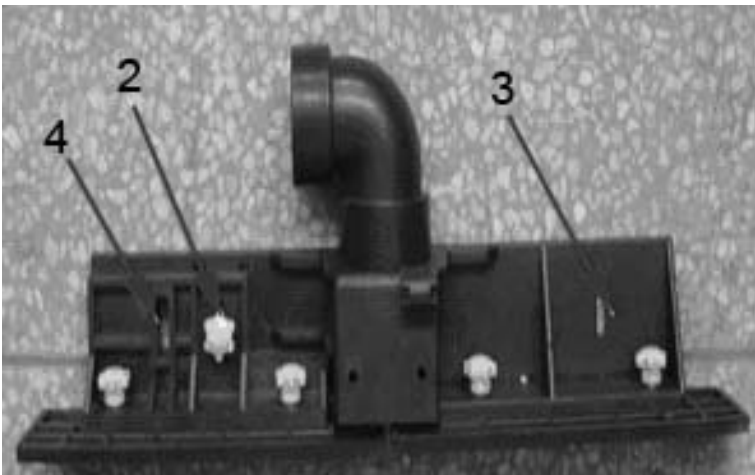

Kuva 7

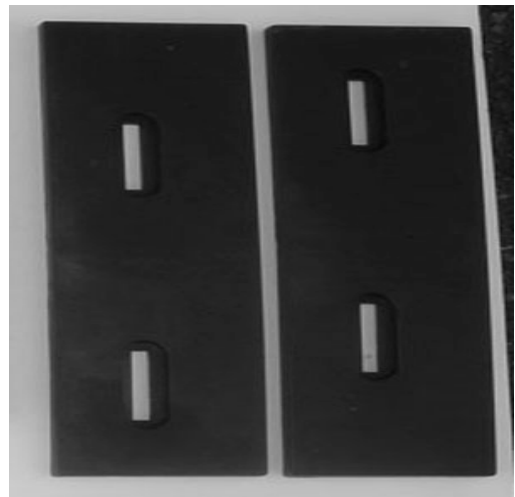

Kuva 8

4. Kun nämä vaiheet on suoritettu, tulee kokoonpanon olla kuvan 9 osoittaman mukainen.

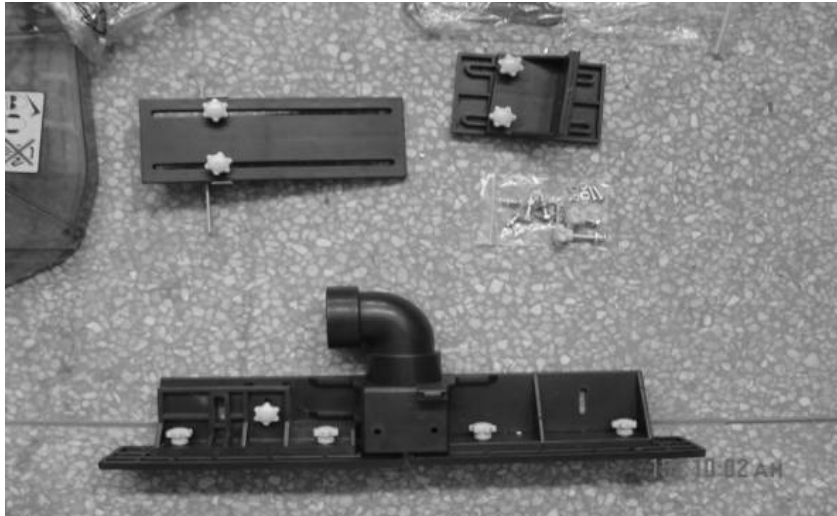

Kuva 9

5. Kiinnitä vaakakiinnike koneen työpöytään. Nuolet osoittavat kohdat, joihin metalliosa kiinnitetään ja asenna muoviosa työpöytään kahdella M5 pultilla.
Käytä lopuksi kahta M5 10 mm kuusiokantapulttia ja kahta 10 mm mutteria kuvassa 3 esitetyn osan kiinnittämiseksi pääosaan numerolla 1 merkittyjen reikien avulla (Kuva 1). Kokoonpanon pääosa on valmis. Voit tarkastaa, että kaikki osat on asennettu oikein turvallisuuden varmistamiseksi koneen käytön yhteydessä.

Jyrsin on asennettava työpöydän alle levyn avulla (katso edellinen luku "Jyrsimen käyttö"). Jyrsimen tuen ainutlaatuisuuden vuoksi, jokainen jyrsin vaatii oman kiinnityslevyn poraamisen.
On erittäin tärkeää, että jyrsin on kiinnitetty oikein työpöytään sopivilla ruuveilla ja pulteilla.
Jos olet epävarma, ota yhteyttä jälleenmyyjään tai asiakaspuoltoon.

Virtaliitännät:

Kone on varustettu liitäntäsarjalla, joka koostuu virranjakeluyksiköstä kahdella pistorasialla ja kytkimestä/invertteristä.

Tämä yksikkö on kiinnitettävä koneen jalustaan ja pyörösaha ja jyrsin **ON** liitettävä oikein siihen.

Painamalla kytkimen/invertterin vipukytkintä, voit syöttää virran jyrsimen tai pyörösahan pistorasiaan. Tämä liitäntä estää molemman toiminnon käynnistämisen vahingossa samanaikaisesti.



JOS JYRSINTOIMINTOA KÄYTETÄÄN, ON KUMMANKIN KONEEN LIITTÄMINEN EHDOTTOMASTI KIELLETTY SYÖTTÖMUUNTAJA OHITTAMALLA.

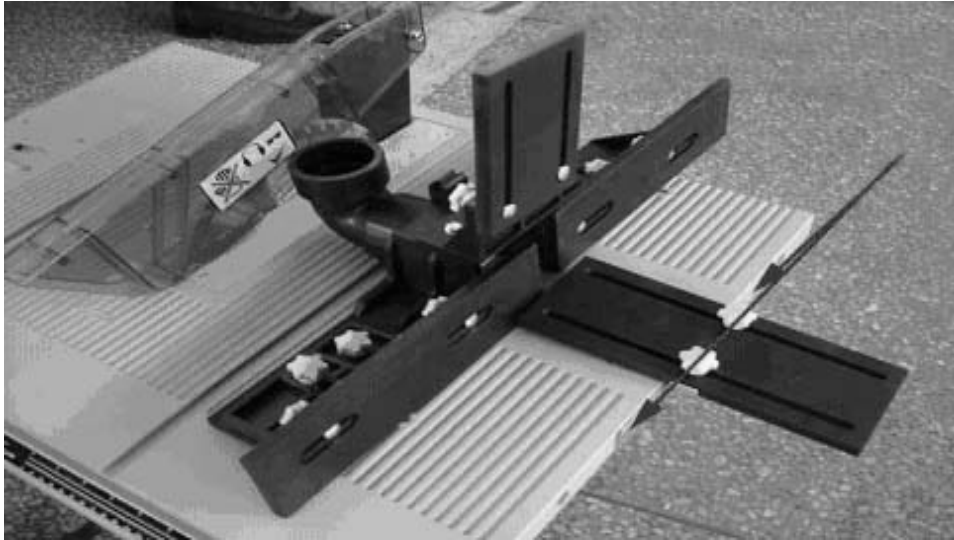

Kuva 10

TOIMINTAHÄIRIÖT

ONGELMA	MAHDOLLINEN SYY
Saha ei käynnisty:	Ei virtaa pistorasiassa, johon virtajohto on liitetty. Virtajohto on viallinen Kone on viallinen tai hiiliharjat on vaihdettava
Kone tärisee:	Kallistuksen lukitusvipua ei ole kiristetty kunnolla Terä on väärin asennettu
Puu tummuu sahatessa:	Työkalu on tylsä Työkalu on asennettu väärinpäin
Työkalut kuluvat nopeasti:	Työkalu on tylsä Puu on likainen (betoni, hiekka, jne.)
Moottori ei toimi oikein:	(ylikuumenee, liiallinen kipinöinti hiiliharjoissa ja melun kasvaminen) Moottori voi olla viallinen. pyydä sähkömiestä tarkastamaan kone Hiiliharjat on vaihdettava
Terät lopettavat pyörimästä:	Ylijännite (nopeus liian suuri, työkalu tylsä)
Terä ei leikkaa puuta:	Erotusterä väärin kohdistettu Ohjainkisko väärin kohdistettu
Muut:	Laakerit ääntävät: vaihda ne Tarkasta hammaspyörien vällys ja anna huoltoliikkeen vaihtaa ne tarvittaessa

HUOLTO- JA VARAOSAPALVELU

Kaikki työkalut ja varusteet on valmistettu ja testattu turvallisilla ja nykyaikaisilla tuotantomenetelmillä. Jos työkalu kuitenkin vaurioituu, on valtuutetun huoltoliikkeen korjattava se.

Ota yhteyttä soittamalla numeroon 051/6946469 tai lähettämällä sähköpostin alla olevaan osoitteeseen info@fox-machines.com

**DICHIARAZIONE DI CONFORMITA' / DECLARATION OF CONFORMITY /
DECLARATION DE CONFORMIDAD / DECLARAÇÃO DE CONFORMIDADE /
VAATIMUSTENMUKAISUUSVAKUUTUS**

IT - DICHIARAZIONE DI CONFORMITA'

secondo la Direttiva Europea 2006/42/CE Allegato II.A

FEMI SpA

Via N. Salieri, 33-35

40024 Castel San Pietro Terme - (BO) ITALY

dichiara che la macchina:

BANCO SEGA Art.: F36-527C

prodotta nel: (vedi etichetta riportata)

è conforme alle disposizioni della Direttiva 2006/42/CE e alle disposizioni di attuazione;

inoltre è conforme alle seguenti disposizioni e relative attuazioni: 2006/95/CE, 2004/108/CE, 2002/96/CE.

EN - DECLARATION OF CONFORMITY

in accordance with EU Directive 2006/42/EC, Annex II, Part A

FEMI SpA

Via N. Salieri, 33-35

40024 Castel San Pietro Terme - (BO) ITALY

hereby declares that the machine:

BENCH SAW Art: F36/527C

manufactured in: (see label)

conforms to the provisions of Machinery Directive 2006/42/CE and all provisions of implementation.

furthermore it also conforms to the following provisions and relative implementation; 2006/95/EC, 2004/108/EC, 2002/96/EC.

ES-DECLARACIÓN DE CONFORMIDAD

según la Directiva Europea 2006/42/CE Anexo II.A

FEMI S.p.A.

Via N. Salieri, 33-35

40024 Castel San Pietro Terme - (BO) ITALY

declara que la máquina:

SIERRA DE MESA Art.: F36-527C

fabricada en (ver la etiqueta ilustrada):

Cumple los requisitos de la norma **2006/42/CE** y las disposiciones de aplicación;

Asimismo, cumple las normas siguientes y sus correspondientes aplicaciones: **2006/95/CE, 2004/108/CE y 2002/96/CE.**

Persona autorizzata a costituire il fascicolo tecnico

Person authorized to create the technical file

Personne autorisée à établir le dossier technique

Persona autorizada a crear el documento técnico

Pessoa atorizada a constituir o fascículo técnico

Teknisen tiedoston luonut henkilö:

MAURIZIO CASANOVA

INGOMBRO PER ETICHETTA

PT - DECLARAÇÃO DE CONFORMIDADE

segundo a Directiva Europeia 2006/42/CE Anexo II.A

FEMI SpA

Via N. Salieri, 33-35

40024 Castel San Pietro Terme - (BO) ITALY

declara que a máquina:

SERRA DE MESA Art.: F36-527C

produzida em (ver etiqueta indicada):

está em conformidade com as disposições da directiva

2006/42/CE e com as disposições de actuação;

está também em conformidade com as seguintes disposições e respectivas actuações: **2006/95/CE, 2004/108/CE, 2002/96/CE.**

FI - VAATIMUSTENMUKAISUUSVAKUUTUS

EU Direktiivin 2006/42/EY, Liite II, Osa A mukaisesti

FEMI S.p.A.

Via N. Salieri, 33-35

40024 Castel San Pietro Terme - (BO) ITALIA

vakuuttaa täten, että kone:

PÖYTÄSIRKKELI Nro.: F36-527C

valmistettu: (katso tarra)

täyttää konedirektiivin **2006/42/EY** ja kaikkien sen

täytäntöönpanomääräysten vaatimukset;

lisäksi se täyttää myös seuraavien säädösten ja niihin liittyvien

täytäntöönpanomääräysten vaatimukset; **2006/95/EY,**

2004/108/EY, 2002/96/EY.

Femi SpA

Via Salieri 33/35 – 40024 -

Castel S.Pietro Terme (BO) Italia

Tel. +39 051 6946469 - Fax +39 051 6946470



04/02/2013

Il Presidente del Consiglio

The Director / Le Directeur / El Director / O Director / Johtaja

FEMI S.p.A.

Il Presidente del Consiglio

Maurizio Casanova

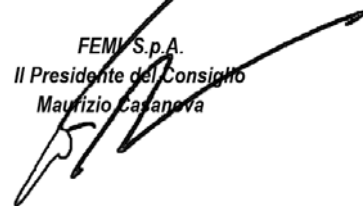

N.	Art. / Item
1	F36527C-1
2	F36527C-2
3	F36527C-3
4	F36527C-4
5	F36527C-5
6	F36527C-6
7	F36527C-7
8	F36527C-8
9	F36527C-9
10	F36527C-10
11	F36527C-11
12	F36527C-12
13	F36527C-13
14	F36527C-14
15	F36527C-15
16	F36527C-16
17	F36527C-17
18	F36527C-18
19	F36527C-19
20	F36527C-20
21	F36527C-21
22	F36527C-22
23	F36527C-23
24	F36527C-24
25	F36527C-25
26	F36527C-26
27	F36527C-27
28	F36527C-28
29	F36527C-29
30	F36527C-30
31	F36527C-31
32	F36527C-32
33	F36527C-33
34	F36527C-34
35	F36527C-35
36	F36527C-36
37	F36527C-37
38	F36527C-38
39	F36527C-39
40	F36527C-40
41	F36527C-41
42	F36527C-42
43	F36527C-43
44	F36527C-44
45	F36527C-45
46	F36527C-46
47	F36527C-47
48	F36527C-48
49	F36527C-49
50	F36527C-50
51	F36527C-51
52	F36527C-52
53	F36527C-53
54	F36527C-54
55	F36527C-55
56	F36527C-56
57	F36527C-57
58	F36527C-58
59	F36527C-59
60	F36527C-60
61	F36527C-61

N.	Art. / Item
62	F36527C-62
63	F36527C-63
64	F36527C-64
65	F36527C-65
66	F36527C-66
67	F36527C-67
68	F36527C-68
69	F36527C-39
70	F36527C-70
71	F36527C-71
72	F36527C-72
73	F36527C-73
74	F36527C-74
75	F36527C-75
76	F36527C-76
77	F36527C-77
78	F36527C-78
79	F36527C-79
80	F36527C-80
81	F36527C-81
82	F36527C-82
83	F36527C-83
84	F36527C-84
85	F36527C-85
86	F36527C-86
87	F36527C-87
88	F36527C-88
89	F36527C-89
90	F36527C-90
91	F36527C-91
92	F36527C-92
93	F36527C-93
94	F36527C-94
95	F36527C-95
96	F36527C-96
97	F36527C-97
98	F36527C-98
99	F36527C-99
100	F36527C-100
101	F36527C-101
102	F36527C-102
103	F36527C-103
104	F36527C-104
105	F36527C-105
106	F36527C-106
107	F36527C-107
108	F36527C-108
109	F36527C-109
110	F36527C-110
111	F36527C-111
112	F36527C-112
113	F36527C-113
114	F36527C-114
115	F36527C-115
116	F36527C-116
117	F36527C-117
118	F36527C-118
119	F36527C-119
120	F36527C-120
121	F36527C-121
122	F36527C-122

N.	Art. / Item
123	F36527C-123
124	F36527C-124
125	F36527C-125
126	F36527C-126
127	F36527C-127
128	F36527C-128
129	F36527C-129
130	F36527C-130
131	F36527C-131
132	F36527C-132
133	F36527C-133
134	F36527C-134
135	F36527C-135
136	F36527C-136
137	F36527C-137
138	F36527C-138
139	F36527C-139
140	F36527C-140
141	F36527C-141
142	F36527C-142
143	F36527C-143
144	F36527C-144
145	F36527C-145
146	F36527C-146
147	F36527C-147
148	F36527C-148
149	F36527C-149
150	F36527C-150
151	F36527C-151
152	F36527C-152
153	F36527C-153
154	F36527C-154
155	F36527C-155
156	F36527C-156
157	F36527C-157
158	F36527C-158
159	F36527C-159
160	F36527C-160
161	F36527C-161
162	F36527C-162
163	F36527C-163
164	F36527C-164
165	F36527C-165
166	F36527C-166
167	F36527C-167
168	F36527C-168
169	F36527C-169
170	F36527C-170
171	F36527C-171
172	F36527C-172
173	F36527C-173
174	F36527C-174
175	F36527C-175
176	F36527C-176
177	F36527C-177
178	F36527C-178
179	F36527C-179
180	F36527C-180
181	F36527C-181
182	F36527C-182

N.	Art. / Item
183	F36527C-183
184	F36527C-184
185	F36527C-185
186	F36527C-186
187	F36527C-187
188	F36527C-188
189	F36527C-189
190	F36527C-190
191	F36527C-191
192	F36527C-192
193	F36527C-193
194	F36527C-194
195	F36527C-195
196	F36527C-196
197	F36527C-197
198	F36527C-198
199	F36527C-199
200	F36527C-200
201	F36527C-201
202	F36527C-202
203	F36527C-203
204	F36527C-204
205	F36527C-205
206	F36527C-206
207	F36527C-207
208	F36527C-208
209	F36527C-209
210	F36527C-210
211	F36527C-211
212	F36527C-212
213	F36527C-213
214	F36527C-214
215	F36527C-215
216	F36527C-216
217	F36527C-217
218	F36527C-218
219	F36527C-219
220	F36527C-220
221	F36527C-221
222	F36527C-222
223	F36527C-223
224	F36527C-224
225	F36527C-225
226	F36527C-226
227	F36527C-227
228	F36527C-228
229	F36527C-229
230	F36527C-230
231	F36527C-231
232	F36527C-232
233	F36527C-233
234	F36527C-234
235	F36527C-235
236	F36527C-236
237	F36527C-237
238	F36527C-238
239	F36527C-239
240	F36527C-240
241	F36527C-241
242	F36527C-242

SCHEMA ELETTRICO / WIRING DIAGRAM / ESQUEMA ELÉCTRICO / ESQUEMA ELÉCTRICO / SÄHKÖKYTKENTÄKAAVIO

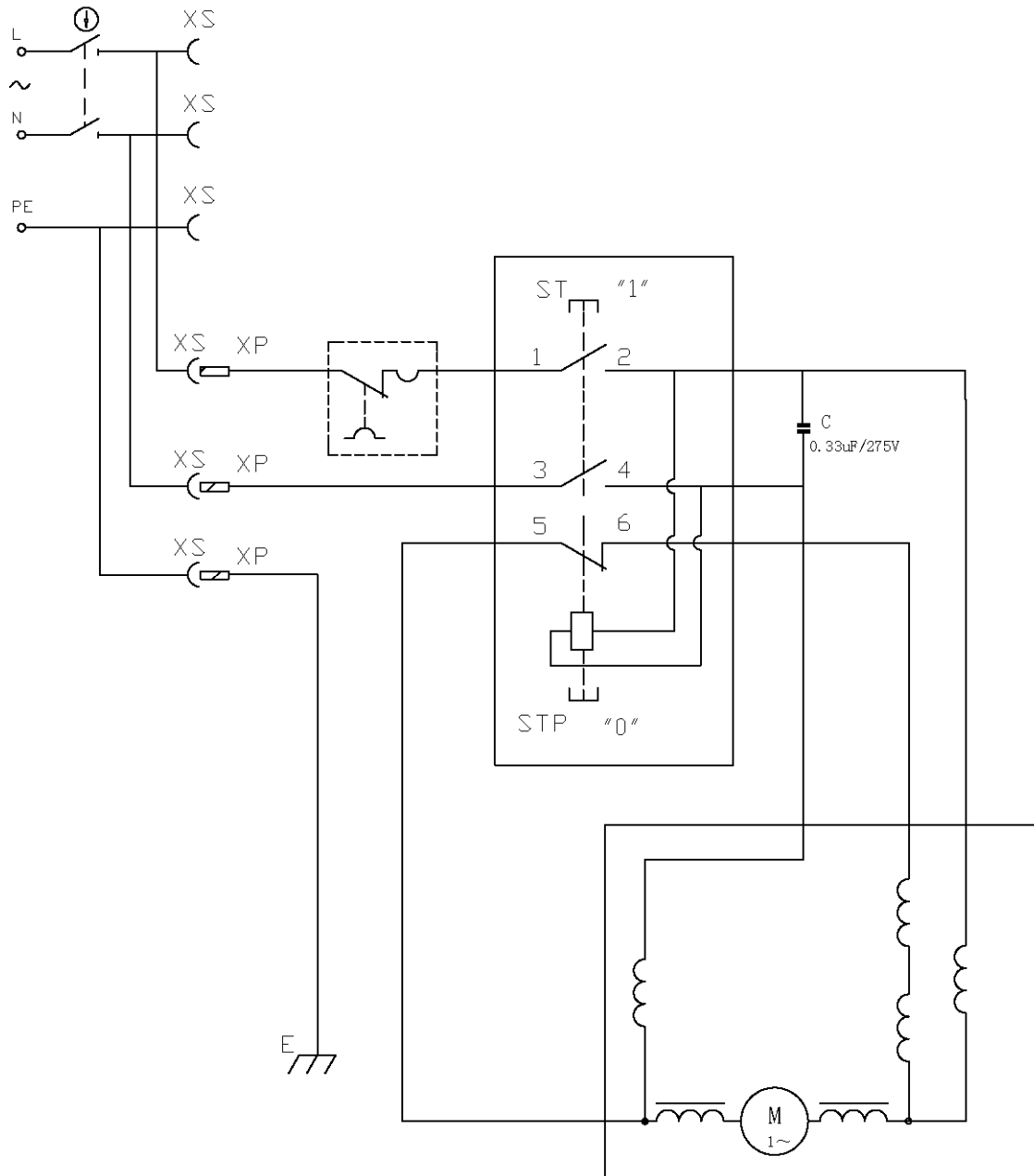



40024 CASTEL SAN PIETRO TERME (BO) ITALY
Via Salieri, 33-35
Tel. +39-051/6946469 Fax +39-051/6946470
E-Mail: infocom@fox-machines.com – www.fox-machines.com

SCIE CIRCULAIRE DE TABLE AVEC CHARIOT DE SCIAGE ET ADAPTATION DEFONCEUSE

(Model Fox F36-527C)

TABLE SAW

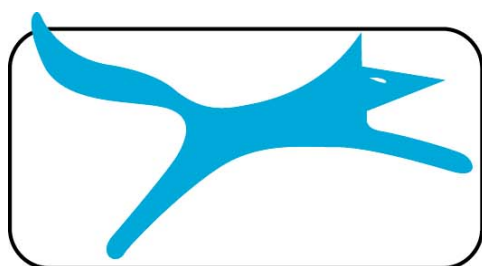

FOX

Scie circulaire de table de 254 mm avec chariot de sciage et adaptation défonceuse (Modèle F36-527C)

TABLE DES MATIERES

• Règles de sécurité pour les outils	Page 3
• Règles de sécurité supplémentaires pour les scies circulaires	Page 4
• Protection de l'environnement	Page 7
• Branchement de la machine au courant – Raccordements électriques	Page 7
• Instructions de mise à la terre	Page 8
• Déballage	Page 9
• Spécifications	Page 13
• Utilisation de la machine	Page 13
• Assemblage du piétement	Page 13
• Montage des roues sur le piétement	Page 14
• Montage de la table de la scie sur le piétement	Page 14
• Montage de l'extension arrière de la table	Page 15
• Montage des supports du poussoir	Page 15
• Montage de l'extension latérale	Page 15
• Montage du chariot de sciage	Page 16
• Montage des poignées de montée et descente et d'inclinaison de la lame	Page 17
• Montage de la lame	Page 17
• Montage du couteau diviseur	Page 17
• Montage du guide parallèle	Page 18
• Mise en marche de la machine	Page 18
Interrupteur à manque de tension ON/OFF	Page 18
• Bouton de réarmement en cas de surcharge électrique	Page 18
• Molette de blocage de la poignée de montée et descente de la lame	Page 19
• Poignée de montée et descente de la lame	Page 19
• Poignée d'inclinaison de la lame	Page 19
• Extraction de la poussière	Page 19
• Ajustement du laser	Page 20
• Guide d'angle	Page 20
• Coupe en travers	Page 21
• Coupe inclinée en travers	Page 21
• Coupe en biseau	Page 21
• Coupe composée	Page 21
• Coupes répétitives	Page 21
• Utilisation du guide parallèle	Page 21
• Utilisation du poussoir	Page 22
• Délignage incliné	Page 22
• Aspiration des poussières	Page 22
• Entretien	Page 22
• Utilisation de l'extension pour défonceuse	Page 24
• Montage de la défonceuse	Page 26
• Garantie	Page 29
• Déclaration de conformité	Page 30

REGLES DE SECURITE POUR LES OUTILS

1. Garder **l'aire de travail propre**. Les zones de travail et établis encombrés favorisent les blessures.
2. **Eviter** un environnement dangereux. **Ne pas exposer** les outils à la pluie et ne pas les utiliser dans des endroits humides ou mouillés. Garder la zone de travail bien éclairée. **Ne pas utiliser** l'outil en présence de gaz ou de liquides inflammables.
3. **Se protéger** des décharges électriques. **Eviter** d'entrer en contact avec des surfaces mises à la terre.
4. Tenir les visiteurs et les enfants à distance. Tous les enfants et visiteurs doivent se tenir à une distance sûre de l'aire de travail.
5. **Ranger** les outils non utilisés. Quand les outils ne sont pas utilisés, ils doivent être rangés dans un endroit sec, verrouillé, hors d'atteinte des enfants.
6. **Ne pas forcer** l'outil. Il fera mieux son travail et plus sûrement au rythme pour lequel il a été conçu.
7. Utiliser le bon outil. **Ne pas forcer** un petit outil à faire le travail d'un outil à usage intensif. Par exemple, ne pas utiliser une scie circulaire pour couper des branches ou des bûches.
8. Porter une **tenue appropriée**. Pas de vêtements amples, ni de bijoux qui peuvent être saisis par les pièces mobiles. Des chaussures anti-dérapantes sont particulièrement recommandées pour le travail à l'extérieur. Porter un moyen de protection pour les cheveux longs.
9. **Toujours** mettre des lunettes de sécurité. Porter également un masque si l'opération soulève de la poussière.
10. Raccorder le matériel d'aspiration de la poussière. Si des moyens sont prévus pour la récupération de la poussière, s'assurer que ces dispositifs sont bien raccordés et correctement utilisés.
11. Ne pas maltraiter le cordon. **Ne jamais tirer** sur le cordon pour le débrancher de la prise. Garder le cordon éloigné de la chaleur, de l'huile et des arêtes vives.
12. Fixer la pièce. Utiliser, tant que possible, des serre-joints ou un étau pour tenir la pièce. C'est plus sûr que de se servir des mains.
13. **Ne pas se pencher** au-dessus de l'outil. Garder son équilibre en tout temps.
14. Garder les outils en parfait état. Tenir les outils affûtés et propres afin d'obtenir le meilleur et le plus sûr rendement. Suivre les instructions pour lubrifier et changer les accessoires. Régulièrement vérifier le cordon et le remplacer s'il est abîmé. Garder les poignées sèches, propres et exemptes d'huile et de graisse.
15. **Débrancher** l'outil lorsqu'il n'est pas utilisé, avant l'entretien et lors des changements d'accessoires, tels que lames, mèches, fraises, etc.

16. **Eloigner** les clés de serrage et de réglage. Prendre l'habitude de vérifier que les clés de serrage et de réglage ont bien été enlevées de l'outil avant de le mettre en marche.

17. **Eviter** le démarrage accidentel. S'assurer que l'interrupteur se trouve à l'«ARRET» avant de brancher l'outil.

18. **Utiliser** des cordons prolongateurs prévus pour l'extérieur. Lorsque l'outil est utilisé à l'extérieur, n'utiliser que des cordons prolongateurs prévus pour l'extérieur et portant des indications à cet effet.

19. Demeurer vigilant. Bien observer ce que l'on fait, faire preuve de bon sens. Ne pas utiliser l'outil quand on est fatigué.

20. Inspecter les pièces pour déceler tout dommage. Avant de continuer d'utiliser l'outil, inspecter tout dispositif protecteur ou toute autre pièce qui peut être endommagé afin de s'assurer qu'il fonctionne bien et effectue la tâche prévue. Vérifier si les pièces mobiles sont bien alignées, ne se coincent pas et ne sont pas cassées. Aussi, vérifier le montage ou toute autre condition pouvant affecter le fonctionnement. Toute pièce ou protecteur endommagé doit être réparé ou remplacé par un centre de service après-vente agréé. Ne pas utiliser l'outil si l'interrupteur ne fonctionne pas correctement.

21. **Avertissement** : L'emploi de tout accessoire non recommandé dans cette notice d'utilisation peut présenter un risque de blessure.

22. Faire réparer l'outil par une personne compétente. Cet outil électrique est fabriqué selon des exigences pertinentes concernant la sécurité. Les réparations ne doivent être faites que par une personne qualifiée utilisant des pièces de rechange d'origine, sinon cela peut être très dangereux pour l'utilisateur.

23. Conserver ces instructions.

REGLES DE SECURITE SUPPLEMENTAIRES POUR LES SCIES CIRCULAIRES

1. **AVERTISSEMENT** : Il faut observer des mesures de sécurité fondamentales lors de l'emploi d'outils électriques afin de réduire le risque d'incendie, de décharges électriques et de blessures: Lire toutes les directives avant d'utiliser ce produit et conserver ces instructions.

2. **TOUJOURS** utiliser le protecteur de lame, le couteau diviseur et le poussoir pour «complètement scier». Par complètement scier, on entend « scier entièrement» la pièce à couper, comme dans une coupe en long ou en travers.

3. **TOUJOURS** tenir la pièce bien appliquée contre le guide d'onglet ou le guide de coupe parallèle.

4. **TOUJOURS** utiliser un poussoir pour refendre les pièces étroites. Pour de plus amples détails sur le poussoir, se reporter aux sections sur le sciage en long dans cette notice.

5. **NE JAMAIS** travailler à «main levée» c'est-à-dire pour supporter ou guider la pièce. Toujours utiliser le guide d'onglet ou le guide de coupe parallèle pour positionner et guider la pièce à couper.

6. **NE JAMAIS** se placer dans l'axe de la lame. **GARDER** les mains hors de la trajectoire de la lame.

7. **NE JAMAIS** passer la main derrière ou par-dessus la lame.

8. **METTRE** de côté le guide de coupe parallèle lors de la coupe en travers.
9. **NE JAMAIS** utiliser le guide de coupe parallèle comme guide de tronçonnage pour la coupe en travers.
10. **DIRECTION DE L'AVANCE.** Toujours faire avancer la pièce à couper contre la lame ou l'outil tranchant, dans le sens inverse à la rotation de la lame ou de l'outil tranchant.
11. **LORS** de l'exécution de moules, **NE JAMAIS** passer la pièce entre le guide et le porte-outil.
12. **NE JAMAIS** essayer de décoincer la lame sans d'abord mettre l'interrupteur de la scie à l'ARRÊT. Immédiatement mettre l'interrupteur à l'arrêt pour éviter d'endommager le moteur.
13. **APPUYER** sur des chevalets, les extrémités des grandes pièces qui dépassent derrière ou sur les côtés de la scie.
14. **EVITER LES RECULS VIOLENTS** (pièce projetée vers soi) :
 - A. en travaillant avec une lame toujours bien aiguisée ;
 - B. en veillant au parallélisme entre le guide et la lame ;
 - C. en utilisant toujours le couteau diviseur, le dispositif anti-recul et le protecteur de lame ;
 - D. en ne relâchant pas la pièce tant qu'elle n'est pas complètement sciée ;
 - E. en laissant de côté les pièces tordues ou gauchies qui n'ont pas de chant rectiligne permettant de les avancer uniformément le long du guide.
15. **EVITER** les positions des mains malaisées dont le résultat serait un glissement sur l'outil tranchant.
16. **NE JAMAIS** utiliser de solvants pour nettoyer les pièces en plastique. Les solvants peuvent dissoudre ou endommager le matériau. N'utiliser qu'un chiffon doux humidifié pour nettoyer les pièces en plastique.
17. Installez la scie d'une manière **PERMANENTE** sur une surface portante avant de l'utiliser.
18. **NE JAMAIS** couper des métaux ou des matériaux qui peuvent produire de la poussière dangereuse.
19. **TOUJOURS** utiliser la scie dans un endroit bien aéré. Fréquemment enlever la sciure. Bien retirer la sciure qui se trouve à l'intérieur de la scie pour éviter un risque d'incendie.
20. **NE PAS** utiliser de lames endommagées ou déformées.
21. **REEMPLACER** le passe-lame lorsqu'il est usé ou abîmé.
22. **N'UTILISER** que des lames recommandées par le fabricant.
23. **PRENDRE** soin de bien choisir la lame selon le matériau à couper.
24. **UTILISER** cette scie circulaire à table pour couper le bois et les produits semblables au bois seulement.
25. **UTILISER** des poussoirs pour avancer la pièce au-delà de la lame.
26. **RACCORDER** la scie circulaire à table à un système de récupération de la sciure

27. **RANGER LES OUTILS INUTILISES.** Les outils, lorsqu'ils ne sont pas employés doivent être rangés dans un endroit sec, verrouillés et hors d'atteinte des enfants.

28. **RACCORDEMENT SUR UN SYSTEME D'ASPIRATION DE LA SCIURE.** S'il existe des dispositifs qui permettent le raccordement à des appareils d'extraction ou de récupération de la poussière, s'assurer que ces dispositifs sont correctement connectés et utilisés et éloignés de la chaleur, de l'huile et des arêtes vives.

30. **DEMEURER VIGILANT.** Faire toujours attention à ce que l'on fait, faire preuve de bon sens. Ne pas utiliser l'outil lorsque l'on est fatigué.

31. **VERIFIER** régulièrement les cordons d'alimentation et s'ils sont endommagés, les faire réparer par un Centre de service après-vente agréé. Vérifier régulièrement les rallonges et les remplacer si elles sont endommagées.

32. **FAIRE** réparer l'outil par une personne qualifiée. Cet outil électrique a été fabriqué en tenant compte des exigences concernant la sécurité. Les réparations ne doivent être faites que par des personnes compétentes utilisant des pièces de rechange d'origine, sinon, un danger peut s'ensuivre pour l'utilisateur.

33. **UTILISER DES RALLONGES PREVUES POUR L'EXTERIEUR.** Lorsque l'outil est utilisé à l'extérieur, utiliser seulement des rallonges convenant à un usage à l'extérieur et comportant des indications à cet effet.

34. le bruit peut être dangereux. Lorsque le bruit est supérieur à 85 db utiliser un casque de protection ou des oreillettes.

CONSERVER CES INSTRUCTIONS

PROTECTION DE L'ENVIRONNEMENT

England		<p>Only for EU countries</p> <p>Do not dispose of electric tools together with household waste material!</p> <p>In observance of European Directive 2002/96/EC on waste electrical and electronic equipment and its implementation in accordance with national law, electric tools that have reached the end of their life must be collected separately and returned to an environmentally compatible recycling facility.</p>
---------	---	---

France		<p>Pour les pays européens uniquement</p> <p>Ne pas jeter les appareils électriques dans les ordures ménagères !</p> <p>Conformément à la directive européenne 2002/96/EG relative aux déchets d'équipements électriques ou électroniques (DEEE), et à sa transposition dans la législation nationale, les appareils électriques doivent être collectés à part et être soumis à un recyclage respectueux de l'environnement.</p>
--------	---	--

BRANCHEMENT DE LA MACHINE AU COURANT RACCORDEMENTS ELECTRIQUES

CORDONS PROLONGATEURS

N'utilisez que des cordons prolongateurs à trois conducteurs possédant une fiche à deux broches et des prises à deux cavités et une terre correspondant à la fiche de l'outil. Lorsque vous utilisez un outil électrique à une distance importante de l'alimentation, assurez-vous d'utiliser un cordon prolongateur qui a une dimension suffisante pour transporter le courant dont l'outil a besoin. Un cordon prolongateur sous dimensionné provoquera une chute de tension dans la ligne conduisant à une surchauffe et à une perte de puissance. Seuls des cordons prolongateurs répondant aux normes CE peuvent être utilisés.

Longueur du cordon prolongateur : jusqu'à 15 m

Dimension du fil : 3 x 2,5 mm²

Avant d'utiliser tout cordon prolongateur, vérifiez qu'il ne comporte pas de fils qui dépassent ou sont nus et que l'isolant n'est pas coupé ou usé. Réparez ou remplacez immédiatement un cordon endommagé ou usé.



ATTENTION :

Les cordons prolongateurs doivent être éloignés de la zone de travail ou situés de manière à ce qu'ils ne se trouvent pas pris dans des pièces, outils ou autres objets pendant l'utilisation de l'outil.

RACCORDEMENT ELECTRIQUE

Votre scie circulaire comporte un moteur électrique fabriqué avec précision. Elle doit être branchée sur une alimentation de 230 V, 50 Hz. Si votre machine ne fonctionne pas lorsqu'elle est branchée dans une prise, vérifiez bien les caractéristiques de l'alimentation.

LORSQUE VOUS UTILISEZ LA DEFONCEUSE, il est impératif d'utiliser le boîtier d'alimentation fourni avec le kit défonceuse. Ce boîtier permet de démarrer indépendamment votre scie ou votre défonceuse.

INSTRUCTIONS DE MISE A LA TERRE

En cas de mauvais fonctionnement ou de court-circuit, la mise à la terre fournit un chemin de moindre résistance au courant électrique et réduit le risque de décharge électrique. Cet outil est équipé d'un cordon électrique possédant un conducteur de mise à la terre et une fiche de terre. La fiche doit être branchée dans une prise correspondante correctement installée et mise à la terre conformément à tous les codes et dispositions locaux.

Ne modifiez pas la fiche fournie. Si elle ne rentre pas dans la prise, faites installer une prise appropriée par un électricien qualifié. Un raccordement mal fait du conducteur de mise à la terre de l'équipement peut entraîner un risque de décharge électrique. Le conducteur dont la gaine isolante est verte avec ou sans raie jaune est le conducteur de mise à la terre. Si la réparation ou le remplacement du cordon d'alimentation est nécessaire, ne raccordez pas le conducteur de terre à une borne sous tension.

Renseignez-vous auprès d'un électricien qualifié ou d'une personne responsable de l'entretien si les instructions de mise à la terre ne sont pas complètement comprises ou s'il y a un doute quant à la mise à la terre correcte de l'outil.

Si le câble d'alimentation est endommagé, il doit être remplacé par le fabricant, son service après-vente, ou des personnes de qualification similaire afin d'éviter un danger. Ne pas faire fonctionner l'outil avec un câble d'alimentation endommagé.

Cet outil est prévu pour être utilisé sur un circuit comportant une prise murale. Il est aussi doté d'une broche de mise à la terre.



ATTENTION!! TENEZ LES OUTILS ET AUTRES EQUIPEMENTS HORS DE PORTEE DES ENFANTS.

DEBALLAGE

Votre emballage comprend :

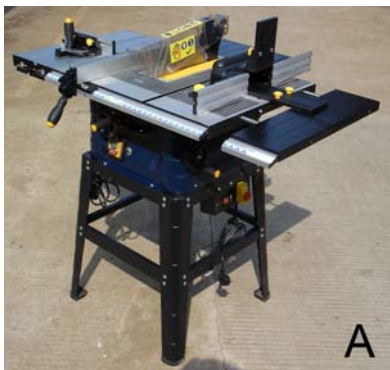

A



B

- A. Une scie circulaire de table avec chariot de sciage et adaptation défonceuse
- B. Un guide parallèle



C



D

- C. Un guide d'angle
- D. Carter de protection de la lame et couteau diviseur



E



F

- E. Un poussoir
- F. Une extension de table arrière



G



H

- G. 1 x rallonge de table latérale
- H. 4 x pieds avec patins en caoutchouc (non illustrés ci-dessus)



- I. 2 x traverses supérieures (courtes)
- J. 2 x traverses supérieures (longues)
- K. 4 x traverses moyennes



- L. 2 x appuis d'extension arrière
- M. Axe de la roue
- N. 2 x roues
- O. 2 x supports de roues



- P. 2 x clés pour changement de lame
- Q. Clé Allen
- R. 2 x poignées (leviers) livrées chacune avec une rondelle et un écrou



- S. 32 x boulons et écrous
- T. 4 x vis à tête hexagonale de blocage des extensions
- U. 2 x circlip (axe des roues)
- V. 4 x vis de serrage avec bouton moleté pour les extensions latérales
- W. 2 languettes avec 4 vis servant de support pour le poussoir
- X. 2 x vis principales avec 2 rondelles plates, rondelles frein et écrou (pour fixation des appuis sur l'extension arrière de la table)
- Y. 2 x vis principales avec rondelle plate et rondelle frein (pour fixation des équerres de l'extension arrière au corps de la scie circulaire)

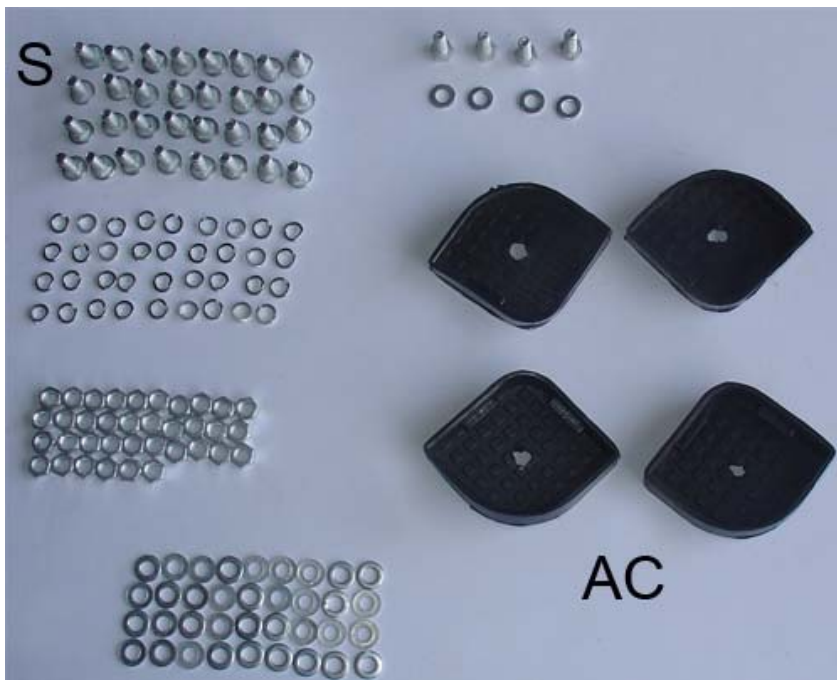

- Z. 3 x vis M5 x 16 mm avec 3 rondelles plates et 2 rondelles frein (pour attacher l'extension arrière à la table)
- AC. Patins en caoutchouc x4

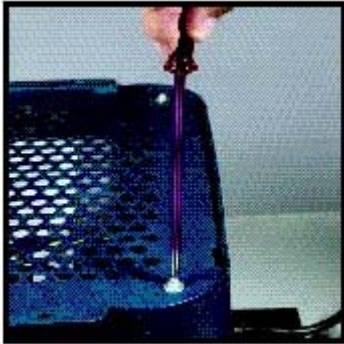

1. Tournez la table et le corps de table à l'envers sur un morceau de carton afin de protéger la surface de la table.
2. Enlevez les 4 vis de sécurité situées sur le socle afin de pouvoir enlever la plaque inférieure.
3. Enlevez le carton et le polystyrène de protection placés autour du moteur et de la lame (protection nécessaire au transport).
4. Enfin, replacez la plaque inférieure et revissez les 4 vis de fixation de cette plaque.

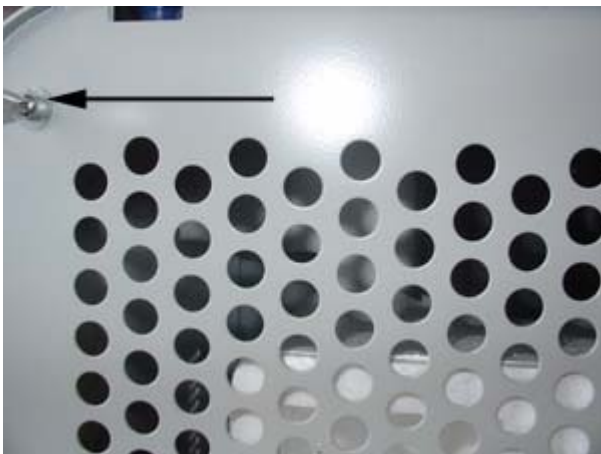

SPECIFICATIONS

Puissance	1500 W
Voltage	230 V 50 Hz
Diamètre de la lame	254 mm x 2,8 mm x 1,8 mm
Alésage	30 mm
Vitesse de rotation	4500 trs / min.
Hauteur de coupe à 90°	80 mm
Hauteur de coupe à 45°	55 mm
Dimensions de la table	638 x 430 mm
Rallonge de table	638 x 260 mm
Niveau sonore	90 dB(A)
Poids Net	38 Kg

UTILISATION DE LA MACHINE

Cette machine est exclusivement conçue pour le travail de délignage et de tronçonnage du bois jusqu'à 80 mm d'épaisseur. Pour des raisons de sécurité cette machine doit être fixée au sol pendant son utilisation.

RESTRICTIONS D'UTILISATION

NE PAS couper des épaisseurs de bois supérieur à 80 mm.

NE PAS couper de métal, de pierre, caoutchouc, plastique, plâtre, laine de verre etc..

NE PAS couper de bûches ou pièces de bois de forme irrégulière.

NE PAS utiliser pour rainurer, moulurer.

NE PAS monter d'autres outils ou des lames différentes.

NE PAS utiliser comme une machine portable ou une machine non fixée.

NE PAS modifier la machine ou les sécurités ou les protecteurs ou les interrupteurs.

NE PAS utiliser la machine sans protecteur ou sans les contrôles de aucune manière que ce soit.

NE PAS utiliser des lames HSS.

NE PAS utiliser cette scie pour faire des rainures arrêtées.

ASSEMBLAGE DU PIÈTEMENT (*Voir ci-dessous*)

ATTENTION : Débranchez toujours la scie de la prise de courant avant tout travail de maintenance ou de montage sur votre scie circulaire quel qu'il soit.

Lors du montage du piétement, nous vous suggérons de ne serrer les vis qu'à moitié jusqu'à l'assemblage définitif de ce dernier.



- Utilisez 4 boulons et écrous (S) afin de fixer la traverse moyenne (Figure K) marquée D entre les deux pieds de la scie marqués A (Figure H).
- Fixez une seconde traverse D (Figure K) à la seconde paire de pieds de la scie (H).
- Utilisez 8 boulons et écrous (S) pour fixer et maintenir les deux dernières traverses (K) aux pieds de la scie marqués A (Figure H).



- Utilisez 4 boulons et écrous (S) afin d'attacher chaque longue traverse supérieure marqués B (Figure J) sur la partie haute du piétement.
- Pour la fixation des traverses supérieures courtes (I), utilisez à nouveau 4 boulons et écrous (S) et procédez de la même manière que pour la manipulation précédente.

- Serrez tous les boulons et posez le piétement sur ses quatre pieds.



MONTAGE DES ROUES SUR LE PIETEMENT



1. Fixez les supports de fixation des roues (O) sur les montants du piétement (H) en utilisant les vis M6 x 16 mm avec les rondelles et écrous.
2. Attachez les roues à l'axe (M) puis montez l'axe entre les supports de fixation des roues (O).
3. Ajoutez un circlip (U) à chaque extrémité de l'axe afin de maintenir les roues à leur emplacement.

MONTAGE DE LA TABLE DE LA SCIE SUR LE PIETEMENT

1. Assurez-vous que la lame soit complètement rentrée dans la table.
2. Placez la table de la scie sur le piétement.
3. Alignez les trous du piétement avec les trous correspondants situés sur la base de la scie circulaire.
4. Fixez la scie circulaire au piétement en utilisant 4 vis M6 x 16 mm avec les rondelles plates et les écrous (T).
5. Serrez complètement toutes les vis.



MONTAGE DE L'EXTENSION ARRIERE DE LA TABLE



1. Utilisez les 3 vis M5 x 16 mm chacune avec une rondelle et une rondelle frein (Z) pour fixer l'extension (F) à la table de la scie circulaire.



2. Utilisez les 2 vis M5 x 20 mm avec rondelles pour fixer les pièces d'appui (L) sur le bâti de la scie.
3. Utilisez les 2 vis M5 x 20 mm avec rondelles et écrous pour fixer les pièces d'appui sur l'extension arrière (F).

MONTAGE DES SUPPORTS DU POUSSOIR



Pour monter les supports du poussoir, suivez les photos ci-dessous.

1

2



3

MONTAGE DE L'EXTENSION LATÉRALE



1. Glissez les barres de l'extension latérale (G) dans la table de la scie.

Note :

2. Pour empêcher l'extension de ressortir de la table, vissez les vis à tête hexagonale sur les barres de guidage avec la clé Allen. Vissez les 2 vis moletées pour bloquer l'extension latérale.

MONTAGE DU CHARIOT DE SCIAGE

Cette scie est équipée d'un chariot de sciage qui permet de maintenir les pièces travaillées pendant le sciage.

1. Ce chariot se monte à gauche de la machine. Pour le fixer, utilisez les vis à tête hexagonale (A) et les rondelles (B).
2. Utilisez une clé plate (C) de 14 mm pour visser ces deux vis.

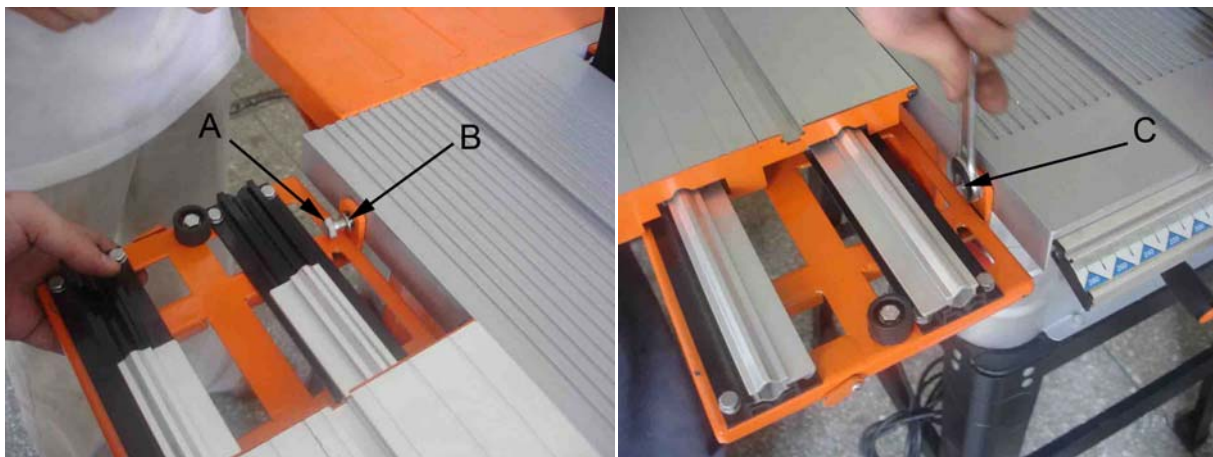

3. Avant de bloquer les vis, assurez-vous que le chariot est situé à 1 mm au dessus de la table de la scie. Cette position évite que la pièce travaillée frotte contre la table pendant le déplacement.
4. Vérifiez l'horizontalité du chariot, puis serrez ces vis.

MONTAGE DES POIGNEES DE MONTEE ET DESCENTE DE LA LAME ET D'INCLINAISON DE LA LAME

1. Montez la poignée de montée de la lame sur l'axe sur la face avant de la machine. Montez la rondelle frein et l'écrou dome. Serrez l'écrou de blocage de la poignée.
2. Montez la poignée d'inclinaison. Montez la rondelle frein et l'écrou dome. Serrez l'écrou de blocage de la poignée. Tournez la scie de sorte qu'elle se trouve en position de travail.



MONTAGE DE LA LAME



1. Otez l'insert de table en dévissant les 4 vis à tête plate philips.
2. Après déblocage de la poignée de montée de la lame, tournez la poignée dans le sens anti-horaire pour monter l'axe de la lame à sa position la plus haute. Otez l'écrou de fixation de la lame (A) et la flasque extérieure (B). Ensuite montez la lame (les dents doivent être orientées vers l'avant). Fixez la lame avec la flasque et l'écrou.
3. Contrôlez que la lame soit parfaitement fixée. L'insert de table sera remonté après montage du couteau diviseur.

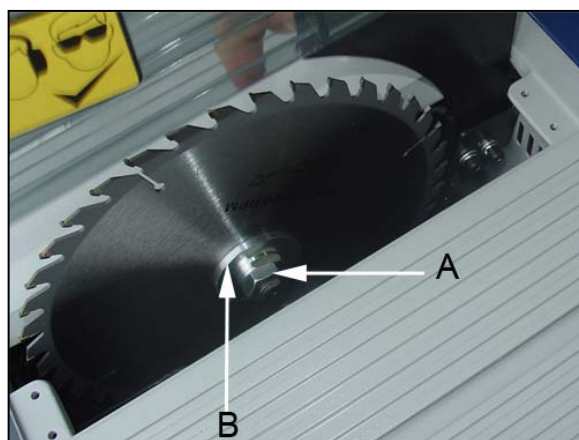

DANGER : TOUJOURS REMPLACER TOUT INSERT DE TABLE ABIME OU ENTAILLE

MONTAGE DU COUTEAU DIVISEUR

1. Dévissez partiellement les 2 vis à tête hexagonale situées sur le support arrière du couteau diviseur.
2. Insérez le couteau diviseur entre les deux plaques de métal, de sorte que les deux vis à tête hexagonale passent dans les deux fentes du couteau diviseur. Ne les serrez pas complètement pour l'instant.
3. Ajustez le couteau de sorte qu'il existe un espace de 2 à 5 mm entre la lame et le couteau diviseur et contrôlez également l'alignement du couteau diviseur avec la lame à l'aide d'une règle.
4. Resserrez les vis hexagonales. Ensuite contrôlez une nouvelle fois que la lame soit parfaitement fixée et remontez l'insert de table.

5. Puis montez le protecteur de lame comme indiqué sur la figure. Placez le protecteur sur la partie haute du couteau diviseur de sorte que le trou du protecteur soit aligné avec celui du couteau diviseur. Introduisez la vis et serrez l'écrou de maintien.



DANGER : Le protecteur de lame doit toujours être en place pendant tous les travaux de coupe pour éviter tout risque de contact avec la lame. Il se soulève automatiquement au moment du passage de la pièce de bois sur la lame.

MONTAGE DU GUIDE PARALLELE

Le profilé du guide parallèle peut être monté de deux façons. Pour monter le profilé, desserrez les deux vis du support du guide, puis glissez le profilé et resserrez les vis. Pour bloquer le guide parallèle, actionnez la poignée de blocage vers le bas. Toujours vous assurer que le guide parallèle soit parfaitement bloqué avant de commencer à travailler. Pour libérer le guide parallèle, relevez la poignée vers le haut.



MISE EN MARCHÉ DE LA SCIE INTERRUPTEUR A MANQUE DE TENSION ON/OFF

Appuyez sur le bouton ON pour démarrer la machine. Appuyez sur le bouton OFF pour arrêter la machine. **DANGER** : avant de démarrer la machine, assurez vous qu'il n'y ait aucun objet sur la table et que le protecteur de lame et le couteau diviseur soient parfaitement montés et qu'ils fonctionnent normalement sans frottement sur la lame.



BOUTON DE REARMEMENT EN CAS DE SURCHARGE ELECTRIQUE

Cette machine est équipée d'un bouton de réarmement qui s'enclenche en cas de surcharge électrique. Si votre scie s'arrête en cours d'utilisation, laissez refroidir votre scie quelques minutes puis appuyez sur le bouton de réarmement et démarrez à nouveau la scie. Si la machine ne redémarre pas, débranchez votre machine de la prise du courant et vérifiez l'ensemble des câbles électriques puis rebranchez et redémarrez votre machine. Si elle

redémarre et s'arrête pendant que vous coupez, vous forcez trop sur la pièce ou travaillez avec une mauvaise lame ou le circuit électrique d'alimentation est insuffisant.

MOLETTE DE BLOCAGE DE LA POIGNEE DE MONTEE ET DESCENTE DE LA LAME

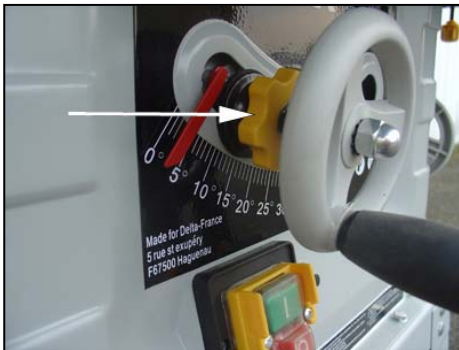

Ce dispositif permet de bloquer la poignée de montée et descente par serrage d'une molette.

Pour desserrer la molette, tournez dans le sens anti-horaire. Pour toute opération d'inclinaison ou de réglage de la lame, desserrez cette molette. Par contre, avant toute opération de coupe, assurez vous que la molette soit parfaitement serrée et que la poignée de montée et descente soit bloquée.

POIGNEE DE MONTEE ET DESCENTE DE LA LAME

Ce volant est utilisé pour monter et descendre la lame. Tournez dans le sens horaire pour descendre la lame et dans le sens anti-horaire pour monter la lame.



POIGNEE D'INCLINAISON DE LA LAME



Ce volant est utilisé pour l'inclinaison de la lame. Tournez dans le sens horaire pour incliner la lame vers la gauche. Tournez dans le sens anti-horaire pour ramener la lame en position à 90°. Assurez-vous d'avoir desserré la molette située au niveau de la poignée de montée et descente de la lame avant d'incliner la lame.

EXTRACTION DE LA POUSSIERE

Un système d'extraction approprié ou un aspirateur peuvent être connectés à la base d'extraction de poussière.

AVERTISSEMENT : Le protecteur de lame de la scie doit être en position à tout moment pour empêcher tout contact avec la lame. Il se soulève au contact de la pièce travaillée, c'est-à-dire lorsque celle-ci passe dans la scie, pour se rabaisser une fois la pièce passée.



AJUSTEMENT DU LASER



1. Pour ajuster le rayon du laser, prenez tout d'abord un morceau de bois rectangulaire (environ 100 mm de large et 300 mm de long). Tracez une ligne parallèle à 10 mm d'un des bords du morceau de bois.
2. Réglez le guide d'angle à 0°. Puis positionnez le en appui sur le guide d'angle et faire affleurer le bois contre la lame.
3. Tout en maintenant le bois perpendiculaire à la lame à l'aide du guide d'angle, déplacez le morceau de bois de manière à ce que les dents de la lame touchent le marquage de la ligne.

4. Mettre le laser en marche.
5. Desserrez légèrement les deux vis pour ajuster le laser. Vous pouvez également ajuster le laser en desserrant la vis indiquée par la flèche située sur le boîtier du laser (*voir ci-dessous*).
6. Tourner et bouger le corps du laser de telle façon que le trait du laser se superpose au trait de scie du bois.

NOTE : Vous pouvez ajuster le laser soit sur le trait de scie, soit sur le centre de la lame selon la visualisation souhaitée durant l'utilisation.

7. Resserrez les vis d'ajustement du laser.
8. Contrôlez l'ajustement du laser et réajustez si nécessaire.



GUIDE D'ANGLE

Le guide d'angle livré avec la machine se bloque dans le chariot à l'angle désiré en actionnant la manette (D).

En serrant la manette (D) dans le sens des aiguilles d'une montre, le guide se bloque dans le rail à la position désirée.

Les deux boutons moletés (E) permettent de faire coulisser le guide d'appui en aluminium.

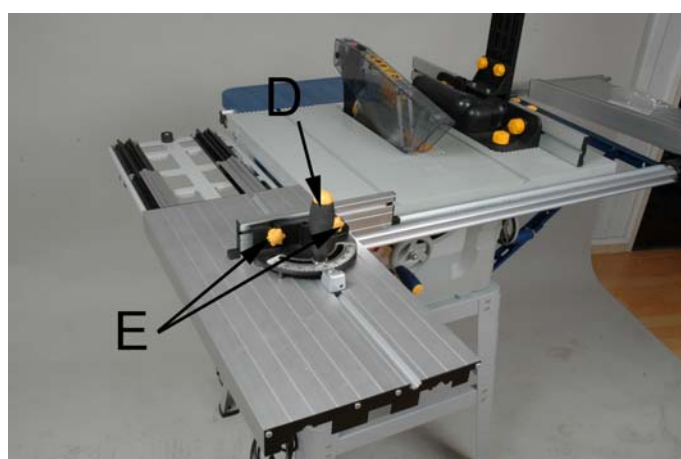

COUPE EN TRAVERS

Couper en travers consiste à couper perpendiculairement au sens des fibres du bois. Pour la coupe en travers, utilisez le guide d'angle à 0°. Avant d'utiliser le guide d'angle, assurez vous qu'il soit bloqué à l'angle désiré.

COUPE INCLINEE EN TRAVERS

Pour les coupes inclinées, réglez l'angle de coupe du guide d'angle en desserrant la vis et en resserrant la vis du guide d'angle puis appliquez votre pièce de bois à couper en appui sur le guide d'angle. Utilisez le guide d'angle du côté où il ne risque pas d'interférer avec le protecteur de lame.

COUPE EN BISEAU

La coupe en biseau est comme une coupe en travers mais avec la lame inclinée à un certain angle. Réglez la lame à l'angle désiré. Utilisez le guide d'angle dans une des rainures de telle sorte que ce dernier n'interfère pas avec le protecteur de lame.

COUPE COMPOSEE

La coupe composée est la combinaison d'une coupe inclinée et en biseau. La coupe est réalisée à un angle différent de 90° aussi bien par rapport à la surface de référence de la table que par rapport à la longueur de la pièce.

COUPES REPETITIVES

Couper plusieurs pièces de même longueur sans avoir la nécessité de marquer la longueur sur chaque pièce.

NE JAMAIS UTILISER LE GUIDE DE COUPE PARALLELE EN TANT QUE BUTEE DE MISE A LONGUEUR POUR DES COUPES EN TRAVERS. Ceci pourrait provoquer un retour en arrière du bois extrêmement dangereux.

Ne jamais pousser les pièces de bois avec la main mais utiliser le poussoir pour pousser la pièce de bois à couper. Contrôlez que la pièce de bois ne bloque pas la lame ce qui pourrait provoquer un phénomène de rejet dangereux.

UTILISATION DU GUIDE PARALLELE

Déligner consiste à couper le bois dans le sens des fibres.

Le guide parallèle est utilisé pour toutes les opérations de délignage. Ne jamais déligner de pièce de bois sans le guide parallèle parfaitement bloqué en position sur la table. Le guide parallèle se positionne de part et d'autre de la table de la scie.

Toutes les coupes de délignage avec la lame inclinée ou non se font en utilisant le guide parallèle.

Positionnez le guide parallèle à la largeur désirée de coupe et bloquez la poignée de blocage. Avant de commencer de déligner, contrôlez que le guide est parallèle à la lame et que le couteau diviseur est parfaitement aligné avec la lame.

Pour le délignage de grandes pièces ou de panneaux, toujours utiliser des servantes pour soutenir les pièces de bois. Exercez une pression légère et toujours utiliser le poussoir jusqu'à ce que la pièce soit parfaitement dégagée de la coupe.

UTILISATION DU POUSSOIR

Un poussoir doit toujours être utilisé si vos mains se trouvent à moins de 125 mm de la lame. Un poussoir est un outil de sécurité qui vous permet de toujours garder vos mains et vos doigts loin de la lame. La poignée du poussoir vous permet d'exercer une pression sur la pièce travaillée par le biais d'une encoche qui est en contact avec le bord de la pièce travaillée pour la pousser. Un poussoir est facilement réalisé à partir d'une pièce de bois. Le poussoir doit être plus étroit que la pièce travaillée.

DELIGNAGE INCLINE

Pour déligner des épaisseurs de largeur inférieure ou égale à 150 mm, n'utilisez le guide parallèle qu'à droite de la lame et utilisez le poussoir pour pousser la pièce jusqu'à ce qu'elle soit complètement coupée.

ASPIRATION DES POUSSIÈRES

Connectez votre aspirateur sur la sortie arrière de votre machine.

L'efficacité d'aspiration mesurée est de 45% selon le test réalisé selon les normes EN61029-2-1;2002.

Nous recommandons l'utilisation d'un aspirateur avec cette machine (voir ci-dessus).

DANGER

Le choix des lames à utiliser dépend du type et de la qualité de bois et du type de coupe en long ou en travers. Par exemple le chêne et le hêtre sont relativement nocifs pour la santé et pour cela il faut impérativement utiliser un aspirateur.

Couper de l'épicéa en long provoque des copeaux spiralés et longs.

ENTRETIEN

Ne jamais faire de réglage lorsque le moteur est en fonctionnement.

Toujours vous assurer que la machine est débranchée de la prise de courant avant d'intervenir sur la machine pour toute opération d'entretien ou de réparation.

Après chaque utilisation, vérifiez votre machine et remplacez toute pièce défectueuse ou cassée.

Éliminez la sciure et les copeaux qui pourraient s'accumuler dans le carter de la lame.

Quand les balais ou charbons du moteur sont usés, il est impératif de les remplacer immédiatement.

Pour des questions de garantie et de sécurité, tous les travaux de réparation à l'exception du remplacement des balais du moteur ne peuvent être accomplis que par un service de réparation agréé par Delta France.

Toute défaillance des protecteurs ou de la lame doit être réparée immédiatement.

CONTROLE ET REMPLACEMENT DES CHARBONS

1. Débranchez la machine de la prise de courant.
2. Retournez la machine sur un carton.
3. Enlevez la plaque inférieure en dévissant les 4 vis.
4. Dévissez les couvercles de balais du moteur avec un tournevis approprié. Un des charbons se trouve sur le côté opposé du moteur.
5. Extraire les charbons usés. Chaque charbon doit avoir une longueur minimum de 6 mm.
6. Introduisez les nouveaux charbons dans le porte charbon. Les deux pattes de la partie métallique supérieure du charbon viennent se positionner dans le guide du porte charbon.
7. Revissez les couvercles des charbons.
8. Vérifiez le bon fonctionnement du moteur.

CHANGEMENT DES PILES DU LASER

1. Débranchez la machine de la prise de courant.

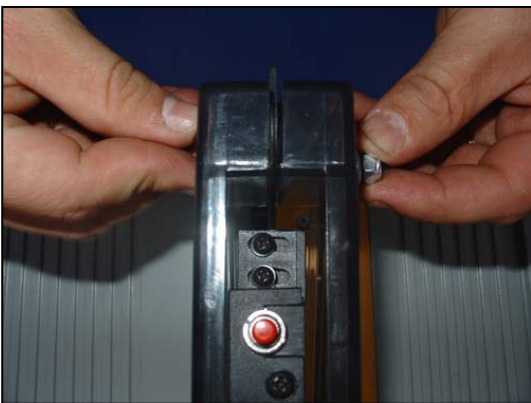

2. Otez le protecteur de lame en dévissant l'écrou frein pour pouvoir enlever la vis à tête plate collet carré. Vous pouvez ainsi dégager le protecteur de lame du couteau diviseur.

3. Enlevez la vis d'ouverture du boîtier pour l'accès aux piles comme illustré sur la figure ci-contre. Puis ouvrez le boîtier.

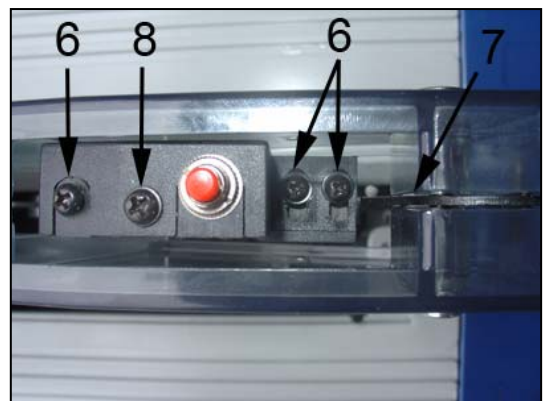
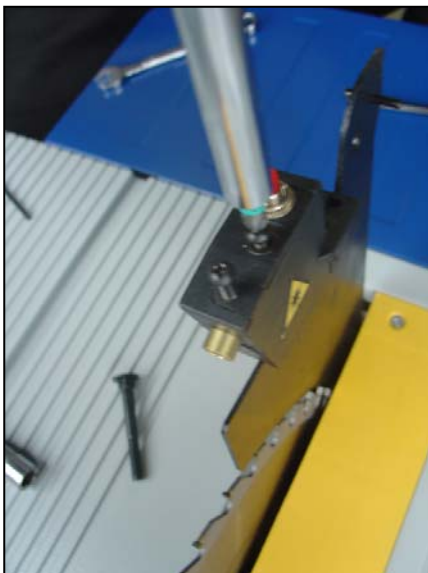

- i. Vous pouvez maintenant localiser les 2 piles boutons (de type AG-13), indiquées par les flèches ci-dessous. Enlevez-les en les tirant vers vous puis remplacez-les en respectant bien la polarité de ces dernières. Enfin, refermez le boîtier et revissez la vis puis contrôlez que votre laser fonctionne.

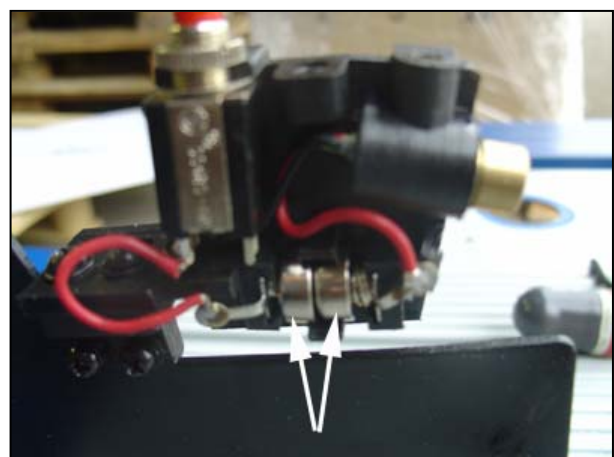

UTILISATION DE L'EXTENSION POUR DEFONCEUSE

Ce modèle de scie circulaire est conçu avec une extension de table ainsi qu'une lumière afin d'adapter par le dessous une défonceuse électrique (non fournie) et ainsi transformer votre scie en machine à bois multifonctions et ainsi ajouter la fonction toupie (grâce à la défonceuse). Votre machine est donc plus polyvalente et vous continuerez d'utiliser votre défonceuse et fraises habituelles, sans avoir à racheter de nouveaux accessoires.

Pour cela, il vous suffira d'adapter le kit d'accessoires (OPTION) pour ainsi transformer la table de votre scie en une table défonceuse très pratique.

! Pour votre sécurité, nous avons ajouté un interrupteur de sécurité sur le support de la table.



- Vous devez brancher votre scie et votre défonceuse sur ces prises de sécurité. L'interrupteur permet de sélectionner l'outil que vous souhaitez utiliser en choisissant la position I ou II correspondant à l'un ou l'autre outil : la position I correspond à la scie circulaire ; la position II correspond à la défonceuse. **Cet interrupteur ne permet en aucun cas le démarrage et le fonctionnement des deux outils en même temps ; ce qui représenterait un risque des blessures accidentelles graves.**

Ainsi, vous trouverez à l'arrière de votre boîtier deux prises : la prise de droite correspond au branchement de la scie circulaire, celle de gauche au branchement de la défonceuse.

- En positionnant l'interrupteur sur la position défonceuse, votre circuit électrique passe au travers de l'interrupteur à manque de tension situé sur la face avant de ce boîtier. Pour démarrer, ou arrêter d'urgence votre défonceuse, utilisez cet interrupteur d'arrêt d'urgence. Pour démarrer l'outil, appuyez sur le bouton vert de l'interrupteur ; pour l'arrêter, appuyez sur le bouton rouge.
- Cet interrupteur a la particularité d'empêcher un redémarrage accidentel en cas de coupure de courant. Il est bien entendu que pour que votre défonceuse dépende de cet interrupteur, l'interrupteur principal de votre défonceuse doit être en position de marche.
- Utilisez deux vis et écrous pour fixer votre boîtier de prises de sécurité (figure ci-dessous). Nous vous conseillons de brancher votre scie circulaire dans la prise marquée **A** et votre défonceuse dans celle marquée **B**. Ainsi la prise **A** est connectée à la position I et la **B** à la position II de l'interrupteur de sécurité.

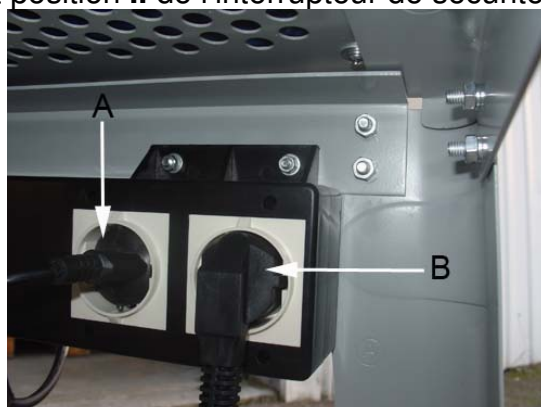



Pour pouvoir monter la défonceuse, il vous faut utiliser la plaque de fixation de la défonceuse (image ci-contre). Sur cette plaque vous fixez la semelle de votre défonceuse après vous être assuré de l'encombrement de la défonceuse lorsque vous la positionnez sous la table de la scie. Chaque défonceuse, compte tenu de la particularité du support de la

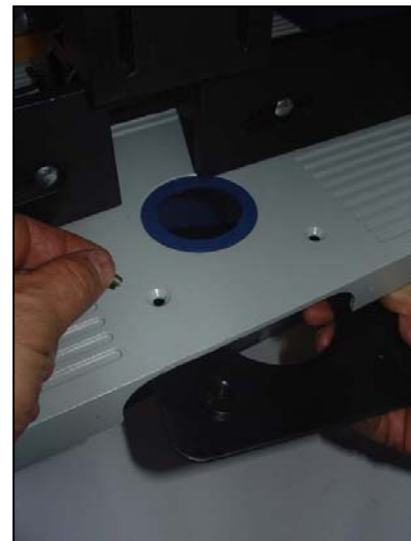

défonceuse, nécessite un perçage différent de la plaque de fixation.

Après fixation de votre outil sur la plaque, cette dernière vient se visser sous la table de la scie circulaire.

Une fois l'utilisation de la fonction table défonceuse terminée, veuillez à bien démonter l'ensemble des accessoires et remonter votre scie en fonction scie de table comme indiqué précédemment.

L'ajout d'autres matériels et outils électriques sur cette scie est de votre propre responsabilité. Vous devez prendre les précautions d'utilisation maximales avant et pendant l'utilisation, et toujours retirer complètement l'outil ainsi que ses accessoires avant de repasser en mode scie de table initiale.

Delta France ne pourra être tenu responsable de quelque responsabilité que ce soit en cas d'avaries, dommages et blessures survenus sur la scie ou sur quelque personne que ce soit durant l'utilisation d'outils électroportatifs (non fournis) montés sur cette scie (ex : défonceuse, scie sauteuse...).

Pour des questions de sécurité, cette option est livrée avec un interrupteur de sécurité sur lequel il est impératif de brancher votre scie circulaire et l'éventuel défonceuse électroportative.

Cet interrupteur de sécurité empêche le démarrage simultané des deux fonctions. C'est un interrupteur à bascule qui permet d'alimenter soit la scie circulaire soit la défonceuse, mais en aucun cas, les deux fonctions simultanément.

MONTAGE DE LA DEFONCEUSE

Le guide de la défonceuse est composé d'un assemblage de pièces plastiques qui permet de guider la pièce de bois contre l'outil.

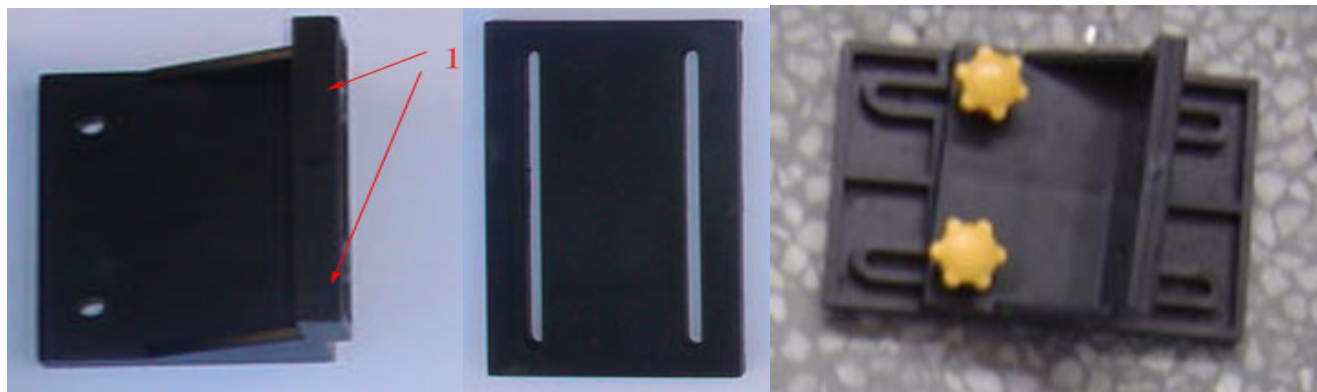

Figure 1

Figure 2

Figure 3

- 1) Tout d'abord, fixez les deux pièces plastiques indiquées sur les figures 1 et 2 à l'aide des 2 boulons à tête bombée collet carré de 30 mm et de 2 boutons moletés. Sur la figure 1, les trous marqués par le chiffre 1 ne sont à utiliser que dans l'étape finale. Ces deux pièces servent de presseur vertical pour la pièce de bois travaillée.
- 2) Ensuite, placez le presseur horizontal ou longue pièce plastique de 24,5 cm dans le creux de la pièce en métal (Fig.4) ; pour ceci, vous aurez besoin de 2 boulons à tête bombée collet carré de 30 mm et de 2 boutons moletés. Après cette étape, vous obtiendrez le montage indiqué figure 6.

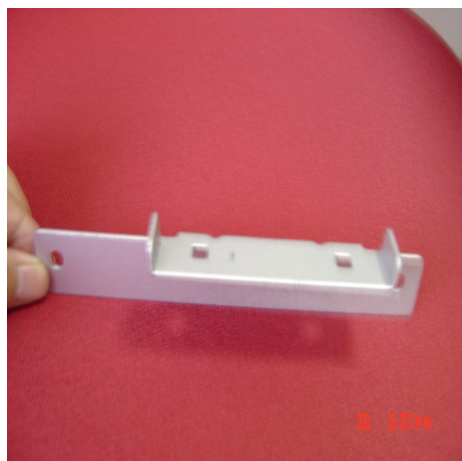

Figure 4



Figure 5

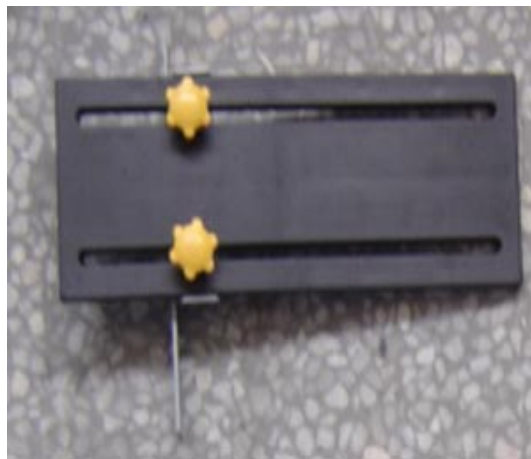

Figure 6

- 3) Positionnez les deux guides d'appui de 27 cm de long sur le guide principal à l'aide de 4 boulons à tête bombée collet carré de 20 mm et de 4 boutons moletés (Fig.8). Le repère 2 permet l'avance du guide d'appui de sortie et nécessite l'utilisation d'un boulon à tête bombée collet carré de 20 mm ainsi qu'un bouton moleté afin de pouvoir monter la partie carrée et la partie principale ensemble. La fixation de l'ensemble du guide se fait en utilisant un boulon à tête bombée collet carré de 40 mm et un bouton moleté pour le repère 4 ; puis un boulon à tête bombée collet carré de 20 mm et un bouton moleté pour le repère 3 (Fig.7).

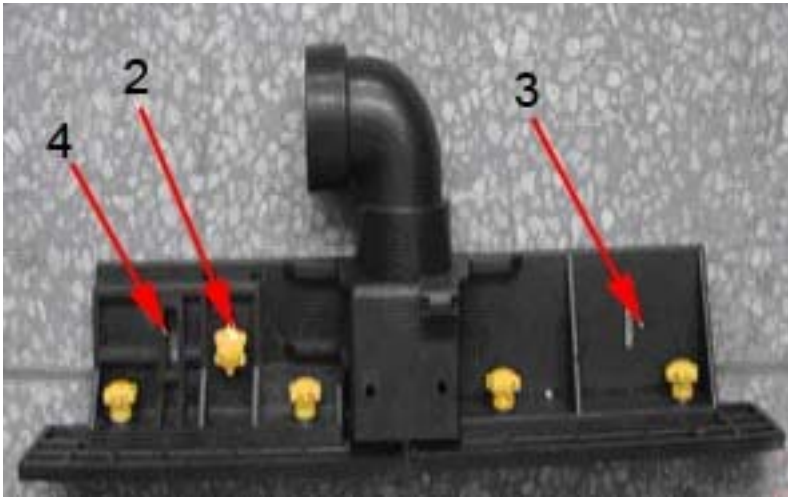

Figure 7

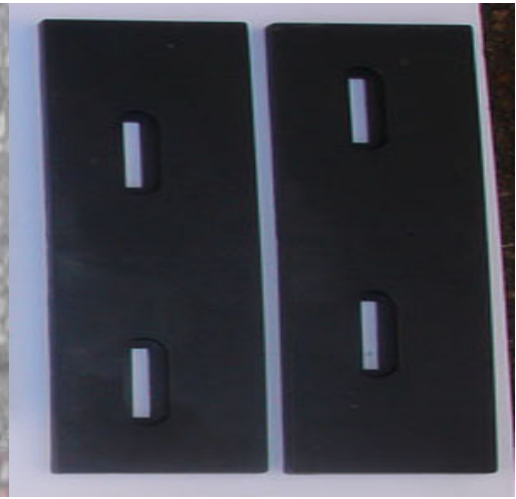

Figure 8

- 4) Après avoir effectué les trois étapes précédentes, le montage ressemblera à l'image 9 ci-dessous.

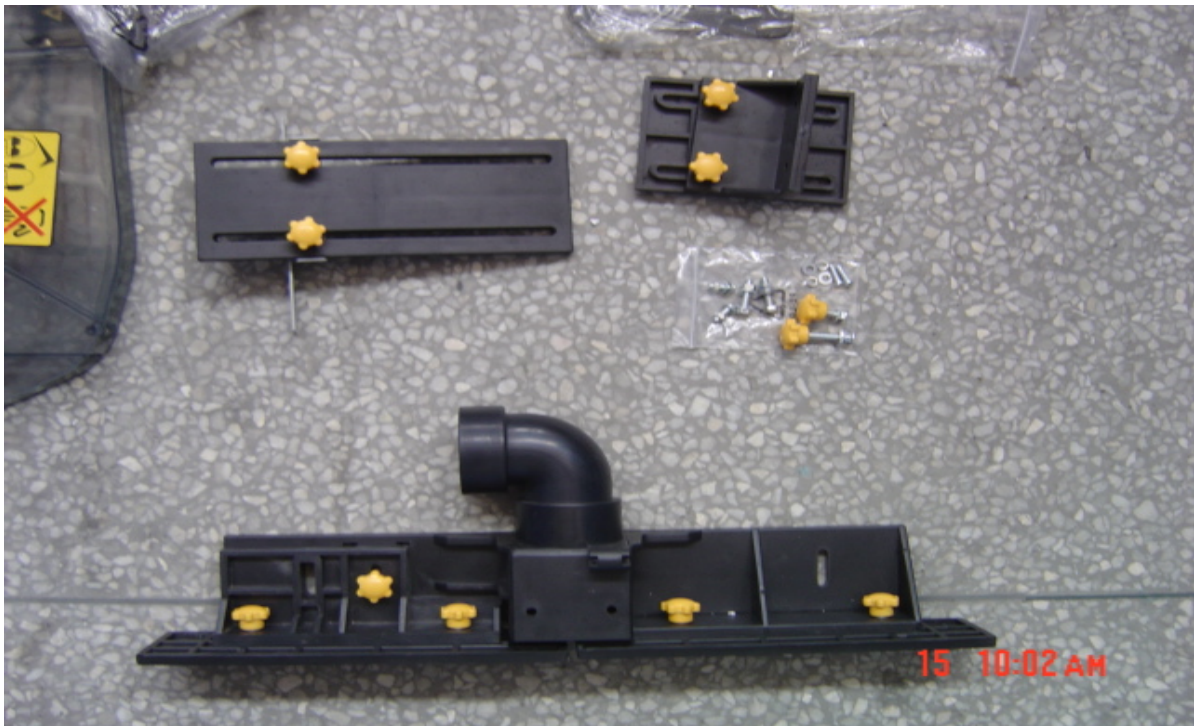

Figure 9

- 5) Fixez ensuite le presseur horizontal sur la table de la scie. Les flèches indiquent les endroits où vous devez fixer la pièce en métal et la longue pièce en plastique sur la table de la scie à l'aide de 2 boulons M5. Pour finir, utilisez 2 boulons M5 à tête hexagonale de 10 mm et 2 écrous de 10 mm afin de fixer la partie représentée sur la figure 3 à la partie principale grâce aux 2 trous marqués par le chiffre 1 (Fig.1). La partie principale du montage est ainsi terminée. Vous pouvez alors contrôler que toutes les parties sont bien assemblées afin de vous assurer d'une bonne sécurité lors de l'utilisation de la machine.

Le montage de la défonceuse sur la table de la scie circulaire est effectué à l'aide de la plaque (voir paragraphe précédent intitulé « utilisation de l'extension pour défonceuse ». Chaque défonceuse, compte tenu de la particularité du support de la défonceuse, nécessite un perçage différent de la plaque de fixation.

Il est impératif que la défonceuse soit parfaitement fixée à la table de la scie circulaire avec les vis et boulons adéquats.

En cas de doute, veuillez contacter votre revendeur ou service après-vente.

Raccordements électriques :

Votre machine est fournie avec un kit de branchement composé d'un boîtier électrique à deux prises et un inverseur.

Ce boîtier doit être fixé sur le piètement de la machine ; et votre scie circulaire ainsi que votre défonceuse doivent **IMPÉRATIVEMENT** être connectées à ce boîtier.

En appuyant sur le bouton d'inversion, vous alimentez soit la prise de courant de la défonceuse, soit la prise de courant de votre scie. Ce branchement empêche un démarrage accidentel des deux fonctions en même temps.



DANS LE CAS DE L'UTILISATION DE LA FONCTION DEFONCEUSE, LE BRANCHEMENT DIRECT D'UNE DES MACHINES SUR UNE PRISE DE COURANT SANS PASSER PAR L'INVERSEUR D'ALIMENTATION EST STRICTEMENT INTERDIT.

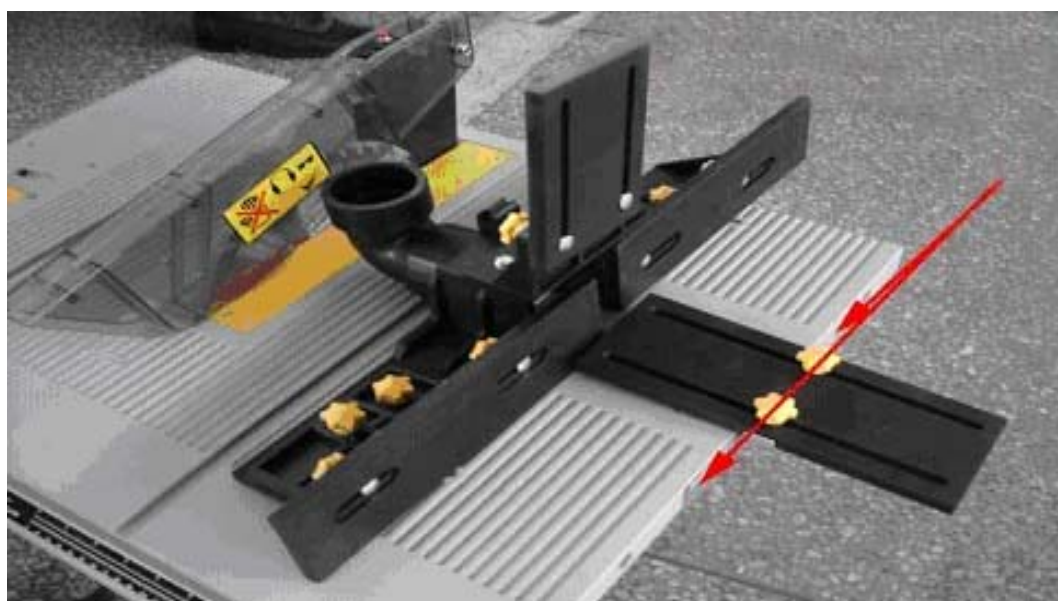

Figure 10

GARANTIE

Femi est fière de la qualité des outils électriques qu'elle met sur le marché. Leurs composants sont inspectés à chaque étape de la fabrication, et chaque outil subit une dernière vérification avant d'être emballé pour l'envoi. Pour confirmer l'entière confiance de Femi dans la qualité technique de ses produits, la compagnie s'engage à réparer ou à remplacer tout élément ou accessoire d'un outil électrique FOX présentant un défaut dûment reconnu de matière ou de fabrication. La garantie est d'une durée de un an pour les articles de la marque FOX. La ou les pièces présumées défectueuses doivent être renvoyées franco de port à l'usine ou à l'un des centres de service de Femi. La garantie ne comprend pas les frais de main-d'œuvre ou de remplacement, de pièce, occasionnés par suite de mauvais usage, dégradation et usure normale, lesquels ne donnent droit ni à remplacement, ni à réparation. Toute réparation effectuée en dehors de notre usine, de nos succursales de service et de nos centres de service autorisés annule la garantie. IL EST EXPRESSÉMENT PRÉCISÉ QUE NOUS NE SERONS ENGAGÉS PAR AUCUNE AUTRE GARANTIE (EXPRESSE OU TACITE) DE QUALITÉ INTRINSEQUE, DE QUALITÉ MARCHANDE OU D'APTITUDE A UN EMPLOI PARTICULIER.

ASSISTANCE

Tous les outils et accessoires sont construits et contrôlés en utilisant des technique de production modernes et sûres. Mais, si malgré ces précautions, un outil tombe en panne la réparation doit être effectuée par un centre de réparation autorisé.

Vous trouverez la liste des centres d'assistance auprès des différents points de vente ou en téléphonant au numéro 03.88.05.49.69.



CE DECLARATION OF CONFORMITY

Femi SpA

Via Salieri 33/35 – 40024 - Castel S.Pietro Terme (BO) Italia

Tel. +39 051 6946469 - Fax +39 051 6946470

Declares that the Table saw (F 36-527C)

is in compliance with the regulations included in the Directives: CEE 2006/42-2004/108-2006/95

DECLARATION DE CONFORMITE CE DU CONSTRUCTEUR

Femi SpA

Via Salieri 33/35 – 40024 - Castel S.Pietro Terme (BO) Italia

Tel. +39 051 6946469 - Fax +39 051 6946470

Déclare que scie circulaire de table (F36-527C)

Est conforme aux dispositions contenues dans les Directives: CEE 2006/42-2004/108-2006/95

Persona autorizzata a costituire il fascicolo tecnico: Maurizio Casanova

Person entitled to consitute the technical file: Maurizio Casanova

Personne autorisée à établir le dossier technique: Maurizio Casanova



31.03.2011

Il Presidente del Consiglio / The Director / Le Directeur général

*FEMI S.P.A.
Il Direttore Generale
Maurizio Casanova*

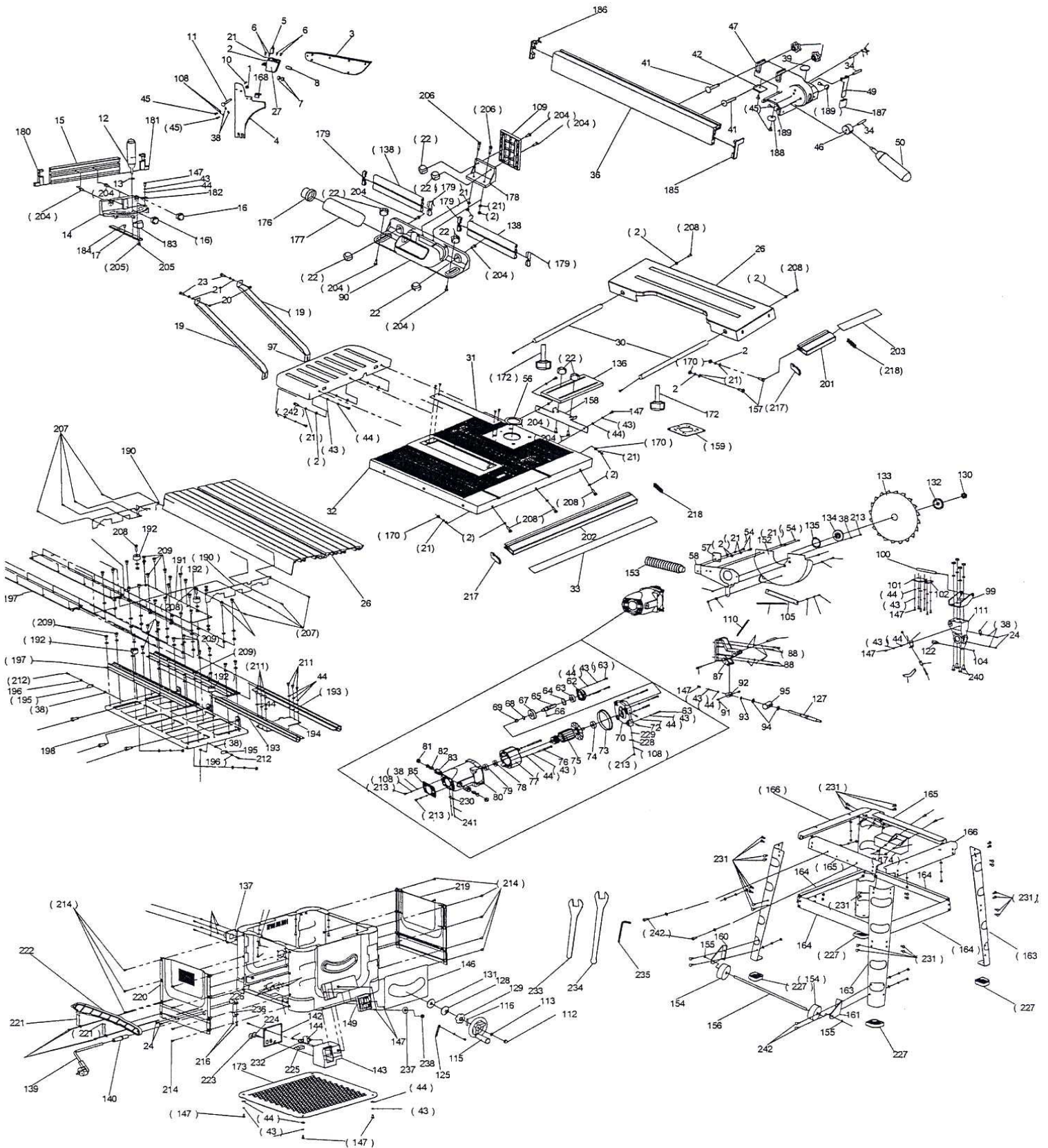
SCIE CIRCULAIRE DE TABLE AVEC CHARIOT

F36-527C

SCIE CIRCULAIRE DE TABLE AVEC CHARIOT

Schéma 1 :

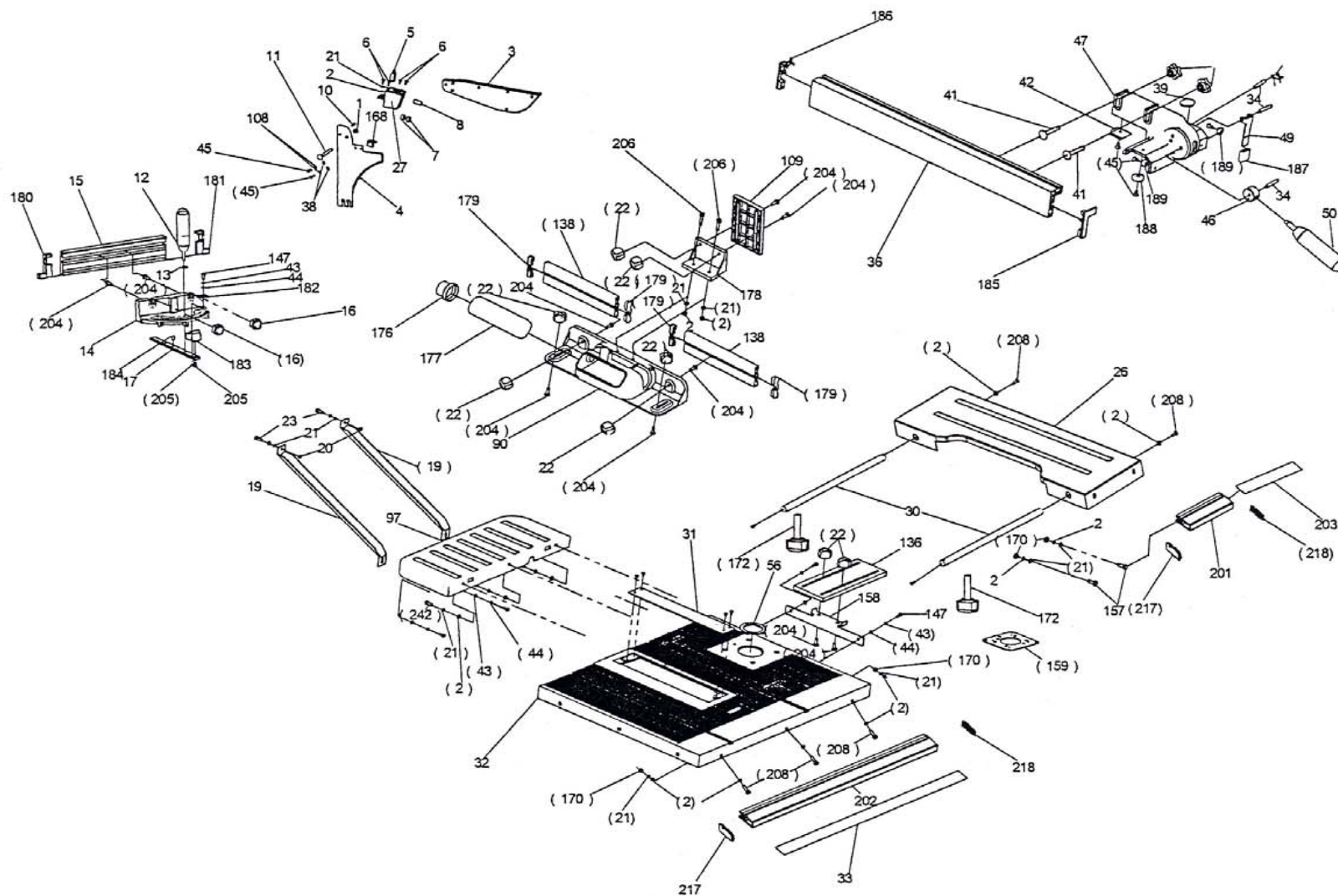

F36-527C

SCIE CIRCULAIRE DE TABLE AVEC CHARIOT

Schéma 2 :

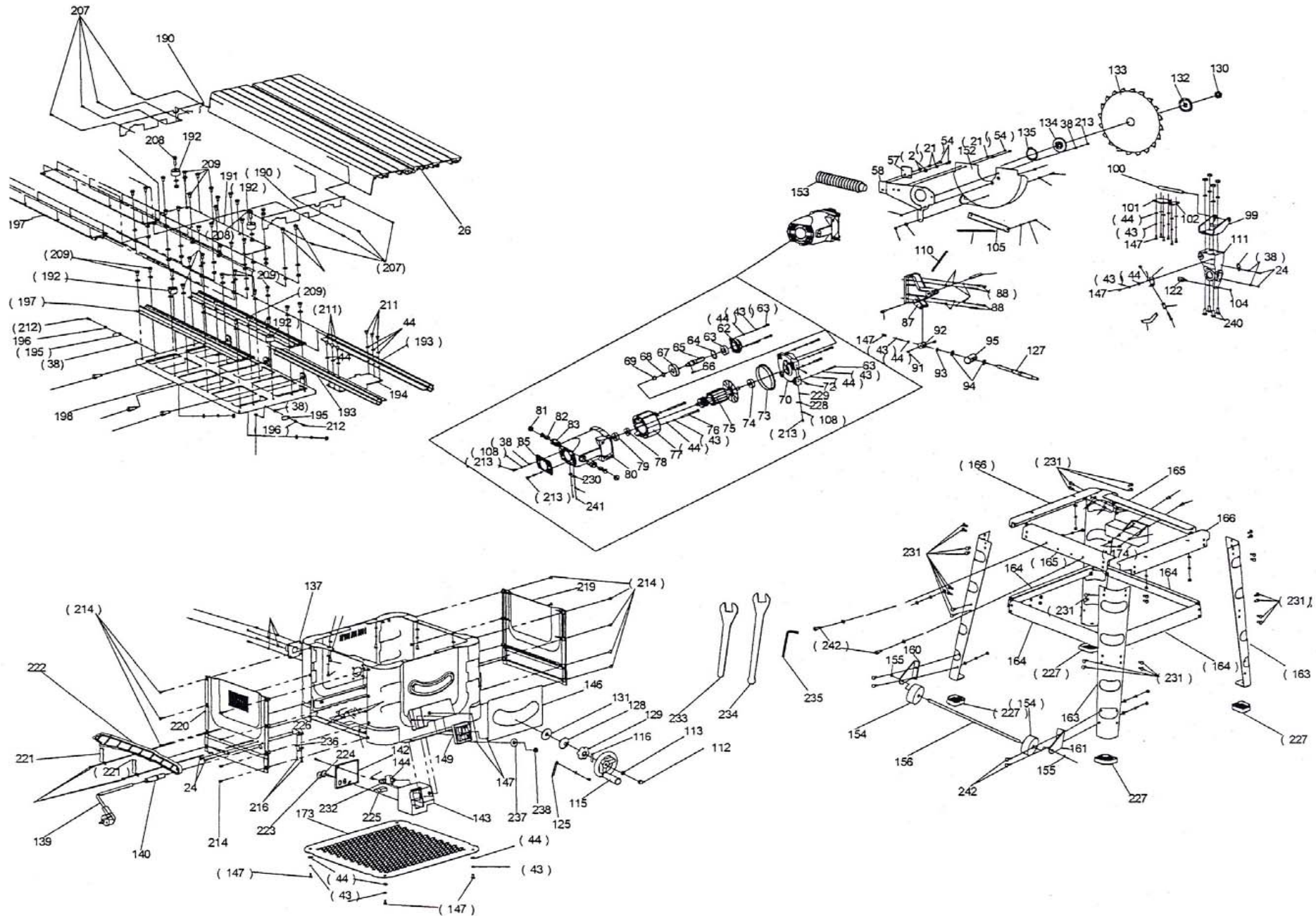

SCIE CIRCULAIRE DE TABLE AVEC CHARIOT

NO	REF NO	Description
1	36527C-1	Locking nut
2	36527C-2	Flat washer
3	36527C-3	Blade guard
4	36527C-4	Splitting knife
5	36527C-5	Laser switch
6	36527C-6	Screw
7	36527C-7	Battery
8	36527C-8	Laser
9	36527C-9	Screw
10	36527C-10	Pin
11	36527C-11	Bolt
12	36527C-12	Knob
13	36527C-13	Flat washer
14	36527C-14	Mitre guage
15	36527C-15	Guage fence
16	36527C-16	Knob
17	36527C-17	Guage ruler
18	36527C-18	Screw
19	36527C-19	Supporting plate
21	36527C-21	Spring washer
22	36527C-22	knob
23	36527C-23	Hex bolt
24	36527C-24	Screw
26	36527C-26	Side table
27	36527C-27	Laser housing
30	36527C-30	Slide rod right
31	36527C-31	Throat plate
32	36527C-32	Table
33	36527C-33	Scale label
34	36527C-34	Shaft B
35	36527C-35	Carriage bolt
36	36527C-36	Side fence
37	36527C-37	Screw
38	36527C-38	Flat washer
39	36527C-39	Indicator
41	36527C-41	Carriage bolt
42	36527C-42	Pad
43	36527C-43	Spring washer
44	36527C-44	Flat washer
45	36527C-45	Screw
46	36527C-46	Eccentric wheel
47	36527C-47	Fence base
49	36527C-49	Pressing paw
50	36527C-50	Handle
52	36527C-52	ST screw
54	36527C-54	Socket hex screw
55	36527C-55	Square neck bolt
56	36527C-56	Round protection plate
57	36527C-57	Pressing plate
58	36527C-58	Lower guard support
61	36527C-61	Screw
62	36527C-62	Gear case cover
63	36527C-63	Ball bearing
64	36527C-64	Circlip
65	36527C-65	Gear shaft
66	36527C-66	Key
67	36527C-67	Gear
68	36527C-68	Shaft circlip

NO	REF NO	Description
69	36527C-69	Bush bearing
70	36527C-70	End cap
71	36527C-71	Screw
72	36527C-72	Pin
73	36527C-73	Anti-wind ring
74	36527C-74	Ball bearing
75	36527C-75	Armature
76	36527C-76	Screw
77	36527C-77	Coil field
78	36527C-78	Ball bearing
79	36527C-79	Washer
80	36527C-80	Motor housing
81	36527C-81	Brush cover
82	36527C-82	Brush
83	36527C-83	Brush holder
84	36527C-84	Socket hex screw
85	36527C-85	Motor end cap
86	36527C-86	Screw
87	36527C-87	Motor support
88	36527C-88	Socket bolt
90	36527C-90	Oriented base(first)
91	36527C-91	Pin
92	36527C-92	Pivot A
93	36527C-93	Wave washer
94	36527C-94	Flat washer
95	36527C-95	Pivot B
97	36527C-97	Rear table
98	36527C-98	Nut
99	36527C-99	U shape bracket
100	36527C-100	Shaft
101	36527C-101	Pressing plate A
102	36527C-102	Pressing plate B
104	36527C-104	Screw
105	36527C-105	Spring support
108	36527C-108	Spring washer
109	36527C-109	Press plate(first)
110	36527C-110	Spring
111	36527C-111	Bracket
112	36527C-112	Nut
113	36527C-113	Locking washer
114	36527C-114	Flat washer
115	36527C-115	Wheel
116	36527C-116	Pin
117	36527C-117	Wave washer
118	36527C-118	Flat washer
119	36527C-119	Pivot C
120	36527C-120	Angle adj. rod
121	36527C-121	Thin nut
122	36527C-122	Pin
125	36527C-125	Angle indicator
127	36527C-127	Height adj. Rod
128	36527C-128	Pressing plate
129	36527C-129	Locking knob
130	36527C-130	Nut
131	36527C-131	Rubber pad
132	36527C-132	Outer flange
133	36527C-133	Blade
134	36527C-134	Inner flange

SCIE CIRCULAIRE DE TABLE AVEC CHARIOT

NO	REF NO	Description
135	36527C-135	Shaft circlip
136	36527C-136	Press plate(second)
137	36527C-137	Dust extraction port
138	36527C-138	Right baffle
139	36527C-139	Cable/plug
140	36527C-140	Protection tube
142	36527C-142	switch cover end cap
143	36527C-143	Switch cover
144	36527C-144	Over load switch
146	36527C-146	Main label
147	36527C-147	Screw
149	36527C-149	Switch
150	36527C-150	Screw
151	36527C-151	Socket hex screw
152	36527C-152	Lower guard
153	36527C-153	Hose
154	36527C-154	Wheel
155	36527C-155	Shaft circlip
156	36527C-156	Wheel shaft
158	36527C-158	Angle iron
159	36527C-159	Fix plate
160	36527C-160	Wheel support A
161	36527C-161	Wheel support B
162	36527C-162	Foot
163	36527C-163	Leg
164	36527C-164	Middle support
165	36527C-165	Upper support short
166	36527C-166	Upper support long
168	36527C-168	Support base
170	36527C-170	Nut
172	36527C-172	Knob
173	36527C-173	Base plate
174	36527C-174	Switch box assemblies
175	36527C-175	nut
176	36527C-176	dust
177	36527C-177	Dust cover
178	36527C-178	Press plate base
179	36527C-179	Stem
180	36527C-180	Fix A
181	36527C-181	Fix B
182	36527C-182	Mitre direct
183	36527C-183	Dog point
184	36527C-184	Dog point pin
185	36527C-185	Fence A
186	36527C-186	Fence B
187	36527C-187	Press washer
188	36527C-188	Rub washer
189	36527C-189	Side rub washer
190	36527C-190	Side working table baffle ab
191	36527C-191	Side working table ficonnect
192	36527C-192	Rubber pillar
193	36527C-193	Slide orbit
194	36527C-194	Mounting plate
195	36527C-195	Work table limit plate
196	36527C-196	Wave washer
197	36527C-197	Fix orbit
198	36527C-198	Side table base
199	36527C-199	Cover plate A

NO	REF NO	Description
200	36527C-200	Cover plate B
201	36527C-201	Rule base B
202	36527C-202	Rule base A
203	36527C-203	Rule B
204	36527C-204	Square bolts
205	36527C-205	Cross countersunk screws
206	36527C-206	Hexagon screws
207	36527C-207	ST Screws
208	36527C-208	Hexagon screws
209	36527C-209	Hexagon screws
210	36527C-210	tight nuts
211	36527C-211	Pan head screws with recessed
212	36527C-212	Cross recessed
213	36527C-213	Cross recessed countersunkpoint
214	36527C-214	Countersunk screws
215	36527C-215	ST Screws
216	36527C-216	Slot pan head screw
217	36527C-217	Cover plate A
218	36527C-218	Cover plate B
219	36527C-219	Right plate
220	36527C-220	Left plate
221	36527C-221	Feed fence
222	36527C-222	Long feed fence
223	36527C-223	Protect line ring A
224	36527C-224	Protect line ring B
225	36527C-225	capacitance
226	36527C-226	Fix plate
227	36527C-227	Quake less washer
228	36527C-228	Earth pin
229	36527C-229	Tooth washer
230	36527C-230	Press line clip
231	36527C-231	Square neck bolts
232	36527C-232	Earth pillar
233	36527C-233	Blade knob
234	36527C-234	Blade knob
235	36527C-235	Hexagon knob
236	36527C-236	Power press line clip
237	36527C-237	Overload protector label
238	36527C-238	Overload protect nuts
239	36527C-239	Self attack bolts
240	36527C-240	Square neck bolt
241	36527C-241	Self attack bolts
242	36527C-242	Hexagon bolts

<p>IT - DICHIARAZIONE DI CONFORMITA' CE</p> <p>Questo prodotto è conforme anche alle direttive 2011/65/UE, 2012/19/UE, (2004/108 e 2006/95 fino al 19 Aprile 2016), 2014/30/UE e 2014/35/UE dal 20 Aprile 2016.</p>	<p>PT - DECLARAÇÃO DE CONFORMIDADE CE</p> <p>Este producto também está em conformidades com as diretivas da CE 2011/65/UE, 2012/19/UE, (2004/108 e 2006/95 até 19 de abril de 2016) e também 2014/30/UE e 2014/35/UE a partir de 20 de abril de 2016.</p>
<p>EN - EC DECLARATION OF CONFORMITY</p> <p>This product also conform to the EC directive 2011/65/EU, 2012/19/EU, (2004/108 et 2006/95 until 19 April 2016), 2014/30/EU and 2014/35/EU from 20 April 2016.</p>	<p>DA - EF OVERENSSTEMMELSESERKLÆ</p> <p>Dette produkt er også i overensstemmelse med EF-direktiverne 2011/65/EF, 2012/19/EF, (2004/108 og 2006/95 indtil 19. april 2016), 2014/30/EF og 2014/35/EF fra 20. april 2016.</p>
<p>DE - CE KONFORMITÄTS ERKLÄRUNG</p> <p>Dieses Product entspricht zudem den EG-Richtlinien 2011/65/EU, 2012/19/EU, (2004/108 und 2006/95 bis 19 April 2016), 2014/30/EU und 2014/35/EU ab 20 April 2016.</p>	<p>SE – FÖRSÄKRAN OM ÖVERENSSTÄMMELSE</p> <p>Denna produkt överensstämmer också med EF-direktiven 2011/65/EU, 2012/19/EU, (2004/108 och 2006/95 till 19 april 2016), 2014/30/EU och 2014/35/EU från 20 april 2016.</p>
<p>FR - DECLARATION DE CONFORMITE CE</p> <p>Ce produit est également conforme aux directives européennes 2011/65/UE, 2012/19/UE, (2004/108 and 2006/95 jusqu'au 19 Avril 2016), 2014/30/UE et 2014/35/UE à partir du 20 Avril 2016.</p>	<p>NO - SAMSVARERKLÆRING</p> <p>Dette produktet oppfyller også kravene i EF-direktiven 2011/65/EU, 2012/19/EU, (2004/108 og 2006/95 til og med 19. April, 2016), 2014/30/EU og 2014/35/EU fra og med 20. April, 2016.</p>
<p>ES - DECLARATION DE CONFORMIDAD CE</p> <p>Este product también cumple con las Directivas CE 2011/65/UE, 2012/19/UE, (2004/108 y 2006/95 hasta el 19 de abril de 2016), 2014/30/UE y 2014/35/UE desde el 20 de abril de 2016.</p>	<p>FI - VAATIMUSTENMUKAISUUSVAKUUTUS</p> <p>Questo prodotto è conforme anche alle direttive 2011/65/EU, 2012/19/EU, (2004/108 e 2006/95 fino al 19 Aprile 2016), 2014/30/UE e 2014/35/UE dal 20 Aprile 2016.</p>
<p>LV - CE ATITIKTIES DEKLARACIJA</p> <p>Šis produkts taip pat atitinka direktyvas 2011/65 /ES, 2012/19/ES (2004/108 ir 2006/95 iki 2016 m. balandžio 19d.), 2014/30 /ES ir 2014/35 /ES nuo 2016 m. balandžio 20 d.</p>	

Persona autorizzata a costituire il fascicolo tecnico
 Person authorized to create the technical file
 Personne autorisée à établir le dossier technique
 Personne autorisée à établir le dossier technique
 Persona autorizada a crear el documento técnico
 Pessoa atorizada a constituir o fascículo técnico

MAURIZIO CASANOVA Castel Guelfo (BO),
 Presso-C/o-Bei-De-Junto da: FEMI S.p.A.
 Via Del Lavoro, 4

Person med tilladelse til at udforme det tekniske dossier
 Behörig att upprätta den tekniska dokumentationen
 Person som er autorisert til å utforme den tekniske dokumentasjonen
 Teknisen asiakirjan laatimista varten valtuutettu henkilö
 Įgaliotas asmuo sudaryti techninę bylą



Castel Guelfo (BO) Italy 28/03/2016
Il Presidente del Consiglio

**The Director / Le Directeur / El Director / O Director /
 Johtaja**

FEMI S.p.A.
 Il Presidente del Consiglio
 Maurizio Casanova

ОФИЦИАЛЬНЫЙ ДИЛЕР В УКРАИНЕ:

storgom.ua

ГРАФИК РАБОТЫ:

Пн. – Пт.: с 8:30 по 18:30

Сб.: с 09:00 по 16:00

Вс.: с 10:00 по 16:00

КОНТАКТЫ:

+38 (044) 360-46-77

+38 (066) 77-395-77

+38 (097) 77-236-77

+38 (093) 360-46-77

Детальное описание товара: <https://storgom.ua/product/tsirkuliarnaia-pila-fox-machines-f36-527c.html>

Другие товары: <https://storgom.ua/tsirkuliarnye-pily.html>