

Robert Bosch Power Tools GmbH
70538 Stuttgart
GERMANY

www.bosch-pt.com

1 609 92A 40A (2017.07) AS / 205 EURO



1 609 92A 40A

GAS Professional

15 | 15 PS

 **BOSCH**

de Originalbetriebsanleitung	pl Instrukcja oryginalna	sr Originalno uputstvo za rad
en Original instructions	cs Původní návod k používání	sl Izvirna navodila
fr Notice originale	sk Pôvodný návod na použitie	hr Originalne upute za rad
es Manual original	hu Eredeti használati utasítás	et Algupärane kasutusjuhend
pt Manual original	ru Оригинальное руководство по эксплуатации	lv Instrukcijas oriģinālvalodā
it Istruzioni originali	uk Оригінальна інструкція з експлуатації	lt Originali instrukcija
nl Oorspronkelijke gebruiksaanwijzing	kk Пайдалану нұсқаулығының түпнұсқасы	ar تعليمات التشغيل الأصلية
da Original brugsanvisning	ro Instrucțiuni originale	fa دفترچه راهنمای اصلی
sv Bruksanvisning i original	bg Оригинална инструкция	
fi Alkuperäiset ohjeet	mk Оригиналното упатство за работа	
el Πρωτότυπο οδηγιών χρήσης		
tr Orijinal işletme talimatı		



Deutsch	Seite	8
English	Page	14
Français	Page	20
Español	Página	27
Português	Página	33
Italiano	Pagina	39
Nederlands	Pagina	46
Dansk	Side	52
Svenska	Sida	57
Norsk	Side	63
Suomi	Sivu	68
Ελληνικά	Σελίδα	74
Türkçe	Sayfa	80
Polski	Strona	87
Česky	Strana	93
Slovensky	Strana	99
Magyar	Oldal	105
Русский	Страница	112
Українська	Сторінка	119
Қазақша	Бет	126
Română	Pagina	133
Български	Страница	139
Македонски	Страна	145
Srpski	Strana	152
Slovensko	Stran	158
Hrvatski	Stranica	163
Eesti	Lehekülj	169
Latviešu	Lappuse	175
Lietuviškai	Puslapis	181
عربي	صفحة	193
فارسی	صفحه	200

CE

3 |

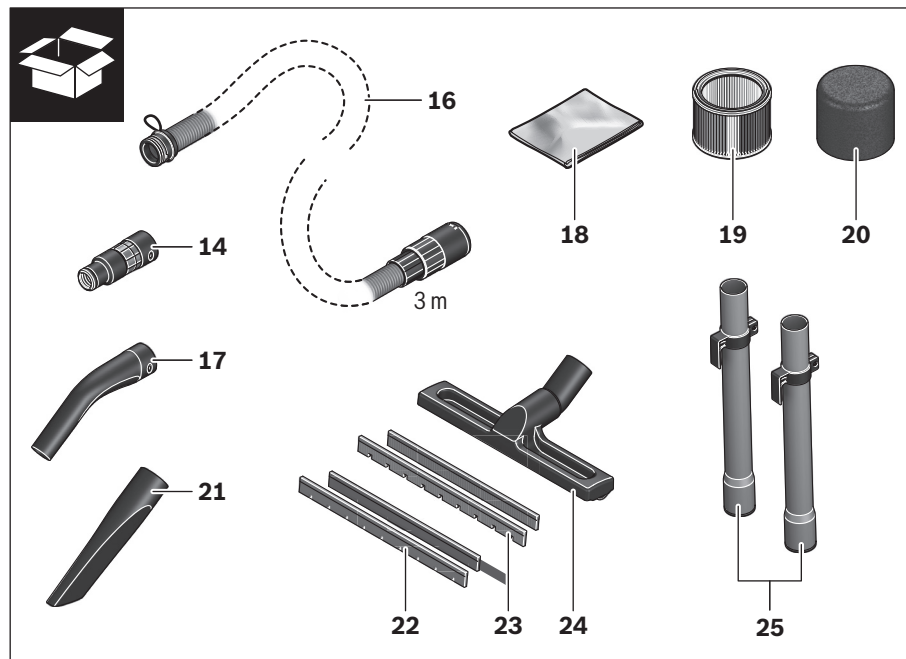
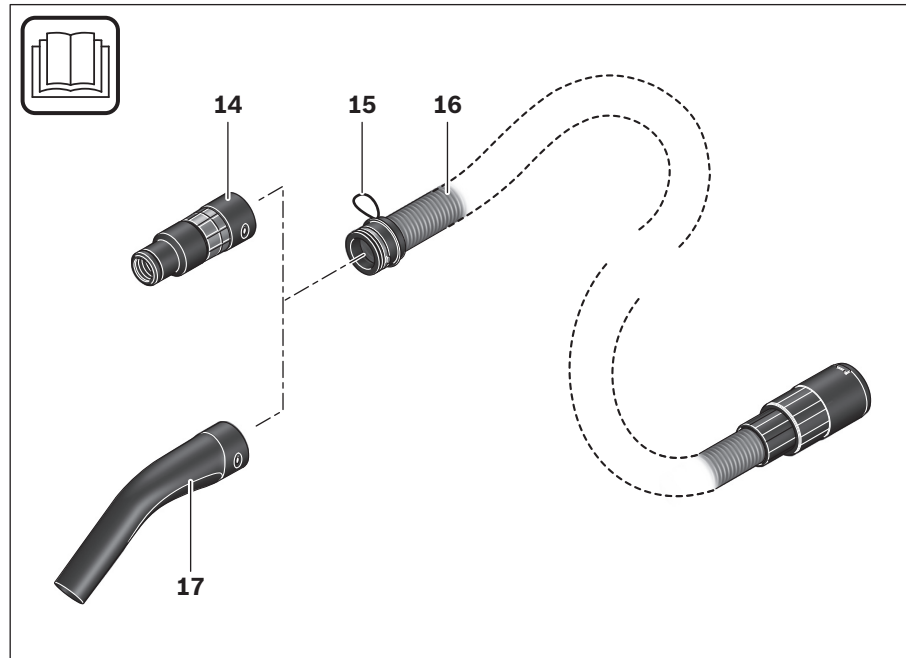

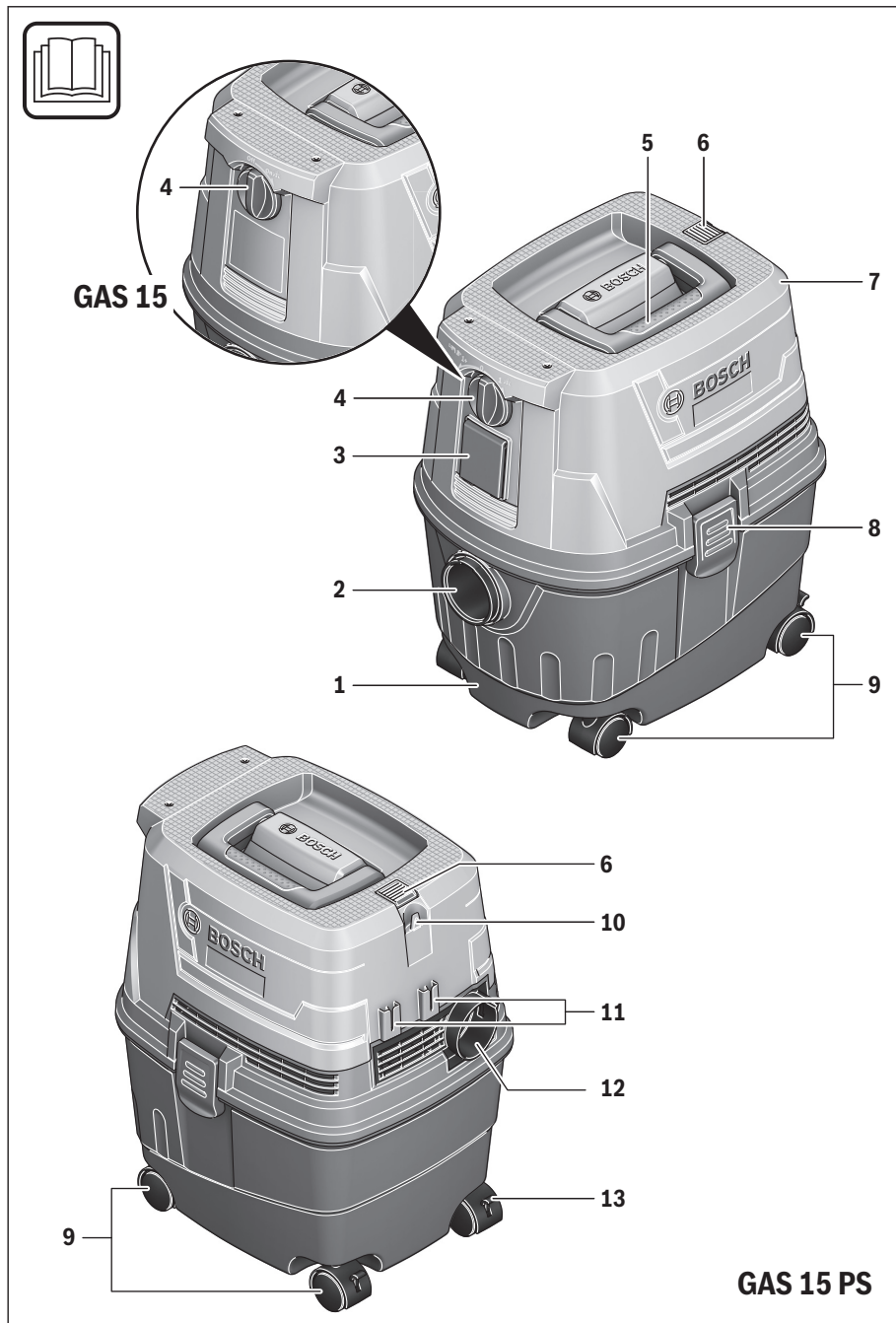

5 |

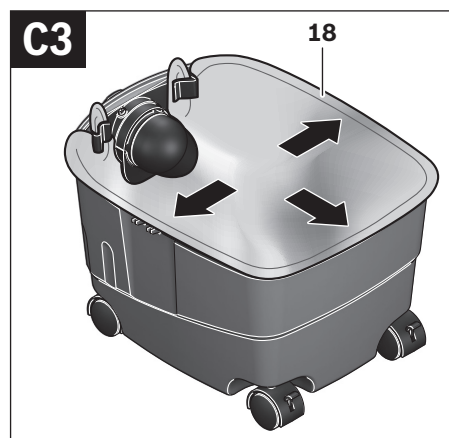
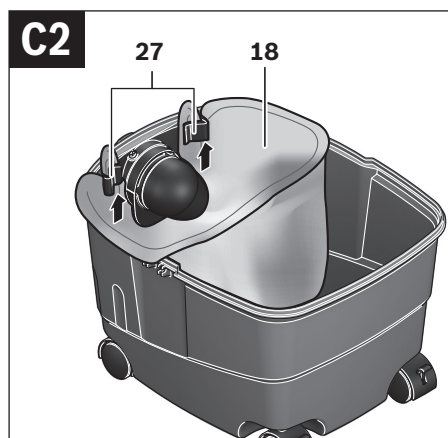
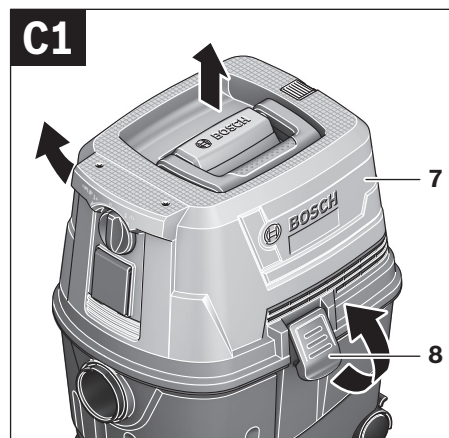
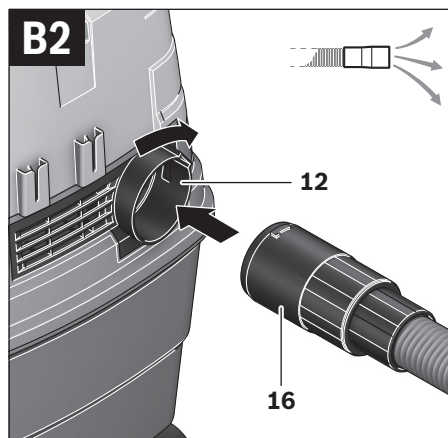
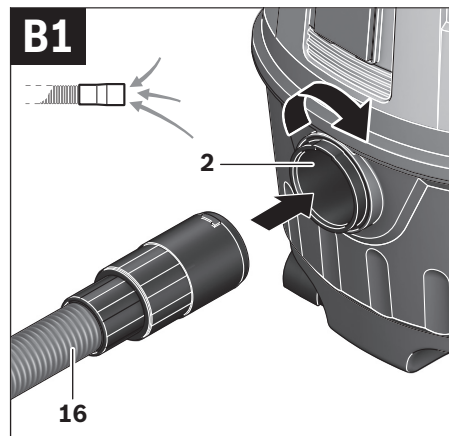
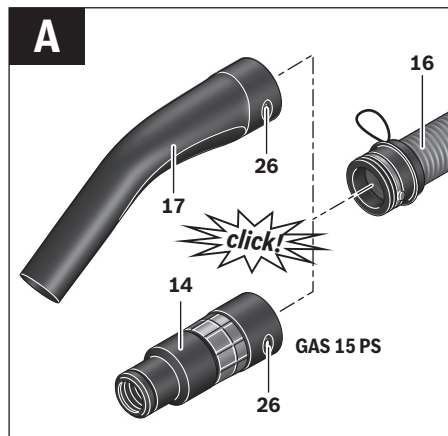

6 |

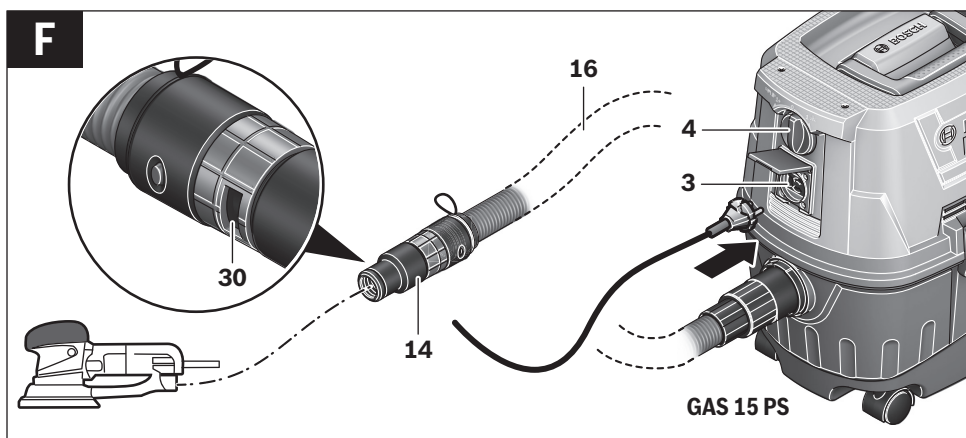
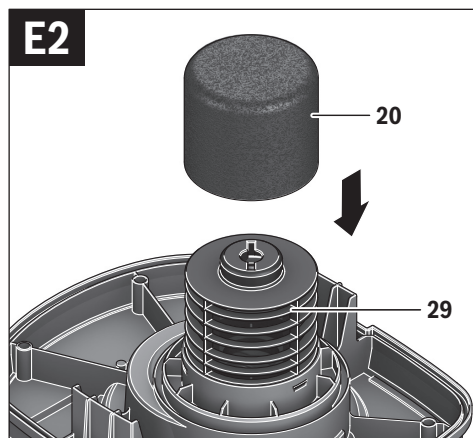
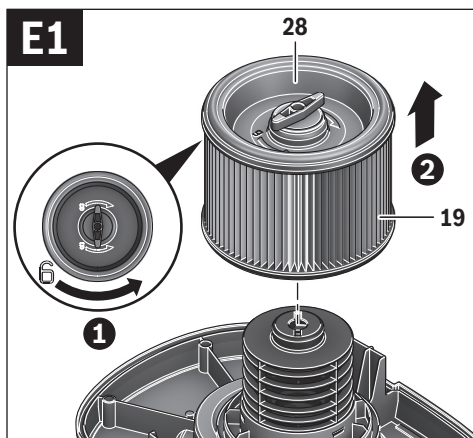
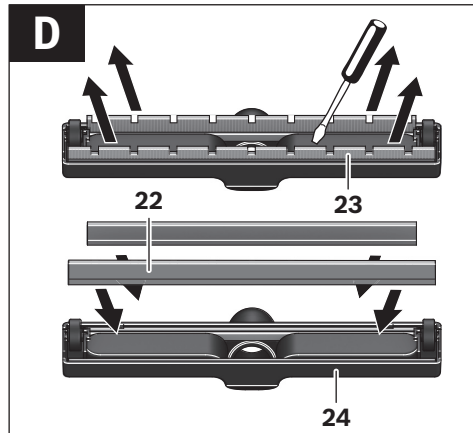
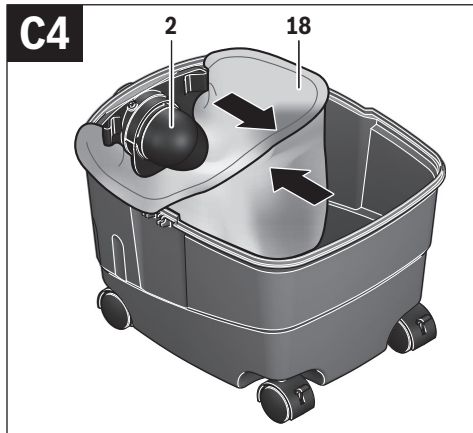

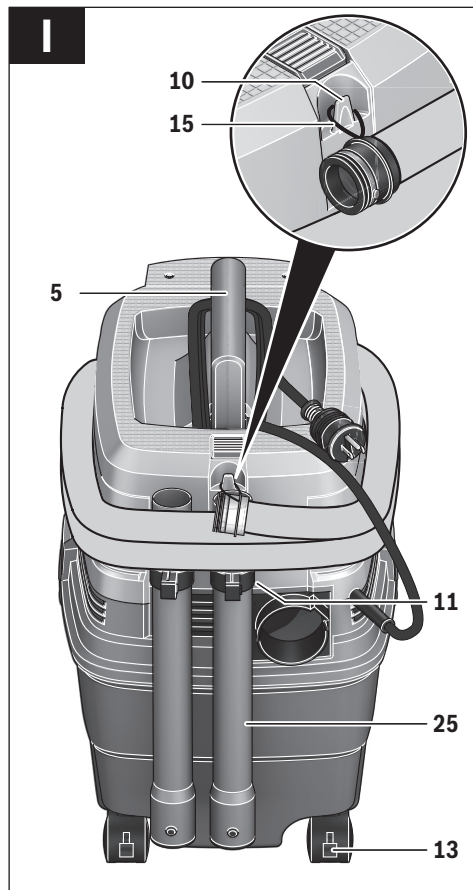
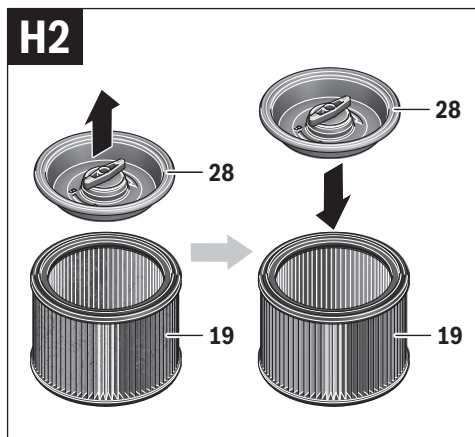
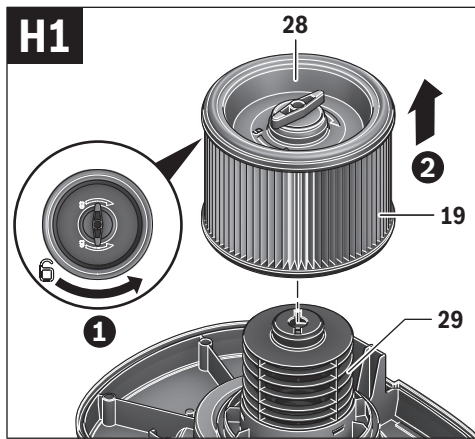
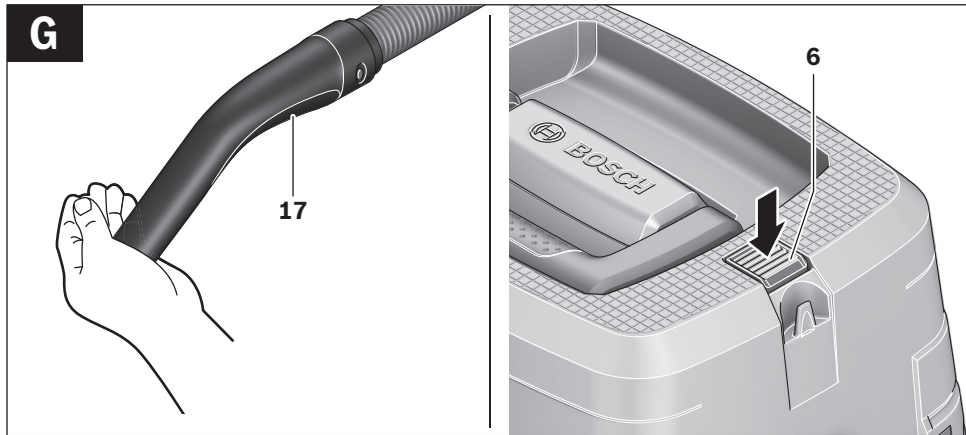

Deutsch

Sicherheitshinweise



Lesen Sie alle Sicherheitshinweise und Anweisungen. Versäumnisse bei der Einhaltung der Sicherheitshinweise und Anweisungen können elektrischen Schlag, Brand und/oder schwere Verletzungen verursachen.

Bewahren Sie diese Anweisungen gut auf.

► **Dieser Sauger ist nicht vorgesehen für die Benutzung durch Kinder und Personen mit eingeschränkten physischen, sensorischen oder geistigen Fähigkeiten oder mangelnder Erfahrung und Wissen.** Andernfalls besteht die Gefahr von Fehlbedienung und Verletzungen.

► **Beaufsichtigen Sie Kinder.** Damit wird sichergestellt, dass Kinder nicht mit dem Sauger spielen.

⚠️ WARNUNG Saugen Sie keine gesundheitsgefährdenden Stoffe, z.B. Buchenholz- oder Eichenholzstaub, Gesteinsstaub, Asbest. Diese Stoffe gelten als krebserregend.

Informieren Sie sich über die gültigen Regelungen/Gesetze bezüglich des Umgangs mit gesundheitsgefährdenden Stäuben in Ihrem Land.

⚠️ WARNUNG Benutzen Sie den Sauger nur, wenn Sie ausreichende Informationen für den Gebrauch erhalten haben. Eine sorgfältige Einweisung verringert Fehlbedienung und Verletzungen.

⚠️ WARNUNG Der Sauger ist geeignet zum Saugen von trockenen Stoffen und durch geeignete Maßnahmen auch zum Saugen von Flüssigkeiten. Das Eindringen von Flüssigkeiten erhöht das Risiko eines elektrischen Schlages.

► **Saugen Sie mit dem Sauger keine brennbaren oder explosiven Flüssigkeiten, zum Beispiel Benzin, Öl, Alkohol, Lösemittel. Saugen Sie keine heißen oder brennenden Stäube. Betreiben Sie den Sauger nicht in explosionsgefährdeten Räumen.** Die Stäube, Dämpfe oder Flüssigkeiten können sich entzünden oder explodieren.

⚠️ WARNUNG Benutzen Sie die Steckdose nur für die in der Betriebsanleitung festgelegten Zwecke.

⚠️ WARNUNG Schalten Sie den Sauger sofort aus, sobald Schaum oder Wasser austritt und entleeren Sie den Behälter. Der Sauger kann sonst beschädigt werden.

⚠️ ACHTUNG Halten Sie den Sauger von Regen oder Nässe fern. Das Eindringen von Wasser in das Saugeroberteil erhöht das Risiko eines elektrischen Schlages.

⚠️ ACHTUNG Der Sauger darf nur in Innenräumen gelagert werden.

⚠️ ACHTUNG Reinigen Sie den Schwimmer regelmäßig und prüfen Sie, ob er beschädigt ist. Die Funktion kann sonst beeinträchtigt sein.

- **Wenn der Betrieb des Saugers in feuchter Umgebung nicht vermeidbar ist, verwenden Sie einen Fehlerstromschutzschalter.** Der Einsatz eines Fehlerstromschutzschalters vermindert das Risiko eines elektrischen Schlages.
- **Schließen Sie den Sauger an ein ordnungsgemäß geerdetes Stromnetz an.** Steckdose und Verlängerungskabel müssen einen funktionsfähigen Schutzleiter besitzen.
- **Überprüfen Sie vor jeder Benutzung Sauger, Kabel und Stecker. Benutzen Sie den Sauger nicht, sofern Sie Schäden feststellen. Öffnen Sie den Sauger nicht selbst und lassen Sie ihn nur von qualifiziertem Fachpersonal und nur mit Original-Ersatzteilen reparieren.** Beschädigte Sauger, Kabel und Stecker erhöhen das Risiko eines elektrischen Schlages.
- **Überfahren oder quetschen Sie das Kabel nicht. Ziehen Sie nicht am Kabel, um den Stecker aus der Steckdose zu ziehen oder den Sauger zu bewegen.** Beschädigte Kabel erhöhen das Risiko eines elektrischen Schlages.
- **Ziehen Sie den Stecker aus der Steckdose, bevor Sie den Sauger warten oder reinigen, Geräteeinstellungen vornehmen, Zubehörteile wechseln oder den Sauger weglegen.** Diese Vorsichtsmaßnahme verhindert den unbeabsichtigten Start des Saugers.
- **Sorgen Sie für gute Belüftung am Arbeitsplatz.**
- **Lassen Sie den Sauger nur von qualifiziertem Fachpersonal mit Original-Ersatzteilen reparieren.** Damit wird sichergestellt, dass die Sicherheit des Saugers erhalten bleibt.
- **Prüfen Sie vor der Inbetriebnahme den einwandfreien Zustand des Saugschlauchs. Lassen Sie dabei den Saugschlauch am Sauger montiert, damit nicht unbeabsichtigt Staub austritt.** Sie können sonst Staub einatmen.
- **Benutzen Sie den Sauger nicht als Sitzgelegenheit.** Sie können den Sauger beschädigen.
- **Verwenden Sie das Netzkabel und den Saugschlauch sorgfältig.** Sie können andere Personen damit gefährden.
- **Reinigen Sie den Sauger nicht mit direkt gerichtetem Wasserstrahl.** Das Eindringen von Wasser in das Saugeroberteil erhöht das Risiko eines elektrischen Schlages.

Symbole

Die nachfolgenden Symbole können für den Gebrauch Ihres Saugers von Bedeutung sein. Prägen Sie sich bitte die Symbole und ihre Bedeutung ein. Die richtige Interpretation der Symbole hilft Ihnen, den Sauger besser und sicherer zu gebrauchen.

Symbole und ihre Bedeutung



VORSICHT Lesen Sie alle Sicherheitshinweise und Anweisungen. Versäumnisse bei der Einhaltung der Sicherheitshinweise und Anweisungen können elektrischen Schlag, Brand und/oder schwere Verletzungen verursachen.



▶ **Hängen Sie den Sauger, z. B. zum Transportieren, nicht an einen Kranhaken.** Der Sauger ist nicht kranbar. Es besteht Verletzungs- und Beschädigungsgefahr.



▶ **Benutzen Sie den Sauger nicht als Sitzgelegenheit, Leiter oder Tritt.** Der Sauger kann umkippen und beschädigt werden. Es besteht Verletzungsgefahr.

Symbole und ihre Bedeutung (GAS 15)



Off

Ausschalten



Saugen

Aufsaugen von abgelagerten Stäuben

Symbole und ihre Bedeutung (GAS 15 PS)



Start-/Stop-Automatik

Absaugen der anfallenden Stäube von laufenden Elektrowerkzeugen
Sauger schaltet sich automatisch ein und zeitverzögert wieder aus

Symbole und ihre Bedeutung (GAS 15 PS)



Ausschalten



Saugen

Aufsaugen von abgelagerten Stäuben

max.
1050 W
min.
100 W

Angabe der zulässigen Anschlussleistung des angeschlossenen Elektrowerkzeugs (länderspezifisch)

Produkt- und Leistungsbeschreibung

Bestimmungsgemäßer Gebrauch

Der Sauger ist bestimmt zum Erfassen, Aufsaugen, Fördern und Abscheiden nicht brennbarer trockener Stäube, nicht brennbarer Flüssigkeiten und eines Wasser-Luft-Gemisches. Er ist geeignet für die erhöhten Beanspruchungen bei gewerblicher Nutzung, z. B. in Handwerk, Industrie und Werkstätten.

Benutzen Sie den Sauger nur, wenn Sie alle Funktionen voll einschätzen und ohne Einschränkungen durchführen können oder entsprechende Anweisungen erhalten haben.

Abgebildete Komponenten

Die Nummerierung der abgebildeten Komponenten bezieht sich auf die Darstellung des Saugers auf der Grafikkarte.

- 1 Behälter
- 2 Schlauchaufnahme (Saugfunktion)
- 3 Steckdose für Elektrowerkzeug (GAS 15 PS)
- 4 Betriebsarten-Wahlschalter (GAS 15 PS)
- 5 Ein-/Ausschalter (GAS 15)
- 6 Tragegriff
- 7 SFC-Schalter
- 8 Saugeroberteil
- 9 Verschluss für Saugeroberteil
- 10 Lenkrolle
- 11 Saugschlauch-Halterung
- 12 Halter für Saugrohre
- 13 Schlauchaufnahme (Ausblasfunktion)
- 14 Lenkrollenbremse
- 15 Werkzeugmuffe (GAS 15 PS)
- 16 Halteschlaufe des Saugschlauchs
- 17 Saugschlauch
- 18 Absaugkrümmer
- 19 Plastiksack/Staubbeutel*
- 20 Filter
- 21 Nassfilter
- 22 Fugendüse
- 23 Gummilippe
- 24 Bürstenstreifen
- 25 Bodendüse
- 26 Saugrohr

10 | Deutsch

- 27** Druckknopf
28 Klammer zur Befestigung des Plastiksacks
29 Filterhalter

- 30** Filterkorb
31 Falschlufföffnung

***Abgebildetes oder beschriebenes Zubehör gehört nicht zum Standard-Lieferumfang. Das vollständige Zubehör finden Sie in unserem Zubehörprogramm.**

Technische Daten

Nass- /Trockensauger		GAS 15	GAS 15 PS
Sachnummer		3 601 JE5 0..	3 601 JE5 1..
Nennaufnahmeleistung	W	1100	1100
Frequenz	Hz	50/60	50/60
Behältervolumen (Brutto)	l	15	15
Nettovolumen (Flüssigkeit)	l	8	8
Staubbeutelvolumen	l	8	8
max. Unterdruck*			
– Sauger	kPa	22	22
– Turbine	kPa	27	27
max. Durchflussmenge*			
– Sauger	l/s	33	33
– Turbine	l/s	53	53
Start-/Stop-Automatik		–	●
Gewicht entsprechend EPTA-Procedure 01:2014	kg	9,6	9,6
Schutzklasse		□/II	⊕/I
Schutzart		IP X4	IP X4

* gemessen mit einem Saugschlauch Ø 35 mm und 3 m Länge

Angaben gelten für Nennspannungen [U] 230 V. Bei niedrigeren Spannungen und in länderspezifischen Ausführungen können diese Angaben variieren.

Start-/Stop-Automatik*			
	Nennspannung	max. Leistung	min. Leistung
JP	100 V	1050 W	100 W
TW	115 V	1050 W	100 W
CN	220 V	1100 W	100 W
Hochspannung	220–240 V	2200 W	100 W

* Angabe der zulässigen Anschlussleistung des angeschlossenen Elektrowerkzeugs (länderspezifisch)

Geräusch-/Vibrationsinformation

Geräuschemissionswerte ermittelt entsprechend EN 60335-2-69.

Der A-bewertete Schalldruckpegel des Saugers beträgt typischerweise 74 dB(A). Unsicherheit K = 3 dB. Der Geräuschpegel beim Arbeiten kann 80 dB(A) überschreiten.

Gehörschutz tragen!

Schwingungsgesamtwerte a_h (Vektorsumme dreier Richtungen) und Unsicherheit K ermittelt entsprechend EN 60335-2-69: $a_h < 2,5 \text{ m/s}^2$, $K = 1,5 \text{ m/s}^2$.

Montage

- **Ziehen Sie vor allen Arbeiten am Sauger den Netzstecker aus der Steckdose.**

Saugzubehör montieren (siehe Bild A)

Der Saugschlauch **17** ist mit einem Clip-System ausgestattet, mit dem Saugzubehör (Werkzeugmuffe **14**, Absaugkrümmer **17**) angeschlossen werden kann.

Werkzeugmuffe montieren (GAS 15 PS)

- Stecken Sie die Werkzeugmuffe **15** auf den Saugschlauch **17**, bis die beiden Druckknöpfe **27** des Saugschlauchs hörbar einrasten.
- Zum Demontieren drücken Sie die Druckknöpfe **27** nach innen und ziehen die Bauteile auseinander.

Düsen und Rohre montieren

- Stecken Sie den Absaugkrümmer **18** auf den Saugschlauch **17**, bis die beiden Druckknöpfe **27** des Saugschlauchs hörbar einrasten.
- Stecken Sie danach das gewünschte Saugzubehör (Bodendüse, Fugendüse, Saugrohr etc.) fest auf den Absaugkrümmer **18**.
- Zum Demontieren drücken Sie die Druckknöpfe **27** nach innen und ziehen die Bauteile auseinander.

Saugschlauch montieren

Saugfunktion (siehe Bild B1)

- Stecken Sie den Saugschlauch **17** in die Schlauchaufnahme **2** und drehen Sie ihn im Uhrzeigersinn bis zum Anschlag.

Hinweis: Beim Saugen entsteht durch die Reibung des Staubs im Saugschlauch und -zubehör eine elektrostatische Aufladung, die der Benutzer in Form von statischer Entladung spüren kann (abhängig von Umwelteinflüssen und körperlichem Empfinden).

Generell empfiehlt Bosch einen antistatischen Saugschlauch (Zubehör) beim Saugen von Feinstäuben und trockenen Materialien zu verwenden.

Ausblasfunktion (siehe Bild B2)

► **Der Sauger verfügt über eine Ausblasfunktion. Blasen Sie die Abluft nicht in den freien Raum. Verwenden Sie die Ausblasfunktion nur mit einem sauberen Schlauch.** Stäube können gesundheitsgefährdend sein.

- Schalten Sie den Sauger für mindestens 5 s ein (GAS 15: Ein-/Ausschalter **5** auf „On“; GAS 15 PS: Betriebsarten-Wahlschalter **4** auf das Symbol „Saugen“), um den Saugschlauch **17** von abgelagerten Stäuben zu säubern.
- Drehen Sie den Saugschlauch **17** gegen den Uhrzeigersinn bis zum Anschlag und ziehen Sie ihn aus der Schlauchaufnahme **2**.
- Stecken Sie den Saugschlauch **17** in die Schlauchaufnahme **13** und drehen Sie ihn im Uhrzeigersinn bis zum Anschlag.

Plastiksack oder Staubbeutel einsetzen/entnehmen (Trockensaugen) (siehe Bilder C1–C4)

Zum Trockensaugen können Sie einen Plastiksack **19** oder einen Staubbeutel (Zubehör) in den Sauger einsetzen. Dadurch wird die Entsorgung des Staubes erleichtert.

Plastiksack einsetzen

- Öffnen Sie die Verschlüsse **9** und nehmen Sie das Saugeroberteil **8** ab.
- Legen Sie den Plastiksack **19** mit der Einfüllöffnung nach vorne in den Behälter **1** ein. Befestigen Sie den Plastiksack unter der Ansaugöffnung mit Hilfe der Klammern **28**.
- Stellen Sie sicher, dass der Plastiksack **19** komplett an den Innenwänden des Behälters **1** anliegt.
- Schlagen Sie den Rest des Plastiksacks **19** über den Rand des Behälters **1**.
- Setzen Sie das Saugeroberteil **8** wieder auf und schließen Sie die Verschlüsse **9**.

Plastiksack entnehmen und verschließen

- Öffnen Sie die Verschlüsse **9** und nehmen Sie das Saugeroberteil **8** ab.
- Ziehen Sie den Rand des vollen Plastiksacks **19** nach hinten aus den Klammern **28**.
- Nehmen Sie den Plastiksack **19** vorsichtig, ohne ihn zu beschädigen, aus dem Sauger.
Achten Sie dabei darauf, dass der Plastiksack nicht an der Ansaugöffnung oder an anderen scharfen Gegenständen streift.

Staubbeutel wechseln/einsetzen (Zubehör)

- Öffnen Sie die Verschlüsse **9** und nehmen Sie das Saugeroberteil **8** ab.
- Ziehen Sie den vollen Staubbeutel **18** vom Anschlussflansch nach hinten ab. Verschließen Sie die Öffnung des Staubbeutels durch Umklappen des Deckels. Nehmen Sie den verschlossenen Staubbeutel aus dem Sauger.
- Stülpen Sie den neuen Staubbeutel über den Anschlussflansch des Saugers. Stellen Sie sicher, dass der Staubbeutel in seiner vollen Länge an der Innenwand des Behälters **1** anliegt.
- Setzen Sie das Saugeroberteil **8** wieder auf und schließen Sie die Verschlüsse **9**.

Gummilippe einsetzen (Nasssaugen) (siehe Bild D)

- Heben Sie die Bürstenstreifen **24** mit einem geeigneten Werkzeug aus der Bodendüse **25**.
- Setzen Sie die Gummilippen **23** in die Bodendüse **25**.

Hinweis: Die strukturierte Seite der Gummilippen muss nach außen zeigen.

Nassfilter einsetzen (Nasssaugen) (siehe Bilder E1 – E2)

- Öffnen Sie die Verschlüsse **9** und nehmen Sie das Saugeroberteil **8** ab.
- Drehen Sie den Filterhalter **29** bis zum Anschlag in Drehrichtung „“ und entnehmen Sie den Filterhalter zusammen mit dem Filter **20** aus dem Behälter **1**.
- Stülpen Sie den Nassfilter **21** über den Filterkorb **30**.
- Setzen Sie das Saugeroberteil **8** wieder auf und schließen Sie die Verschlüsse **9**.

Betrieb

Inbetriebnahme

- **Beachten Sie die Netzspannung!** Die Spannung der Stromquelle muss mit den Angaben auf dem Typenschild des Saugers übereinstimmen.
- **Bitte informieren Sie sich über die gültigen Regelungen/Gesetze bezüglich des Umgangs mit gesundheitsgefährdenden Stäuben in Ihrem Land.**

Der Sauger darf grundsätzlich nicht in explosionsgefährdeten Räumen eingesetzt werden.

Um Energie zu sparen, schalten Sie den Sauger nur ein, wenn Sie ihn benutzen.

Um eine optimale Saugleistung zu gewährleisten, müssen Sie den Saugschlauch **17** immer komplett vom Saugeroberteil **8** abwickeln.

Trockensaugen

Aufsaugen von abgelagerten Stäuben

GAS 15:

- Um den Sauger einzuschalten, stellen Sie den Ein-/Ausschalter **5** auf „On“.



12 | Deutsch

- Um den Sauger **auszuschalten**, stellen Sie den Ein-/Ausschalter **5** auf „Off“.

GAS 15 PS:

- Um den Sauger **einzuschalten**, stellen Sie den Betriebsarten-Wahlschalter **4** auf das Symbol „Saugen“.
- Um den Sauger **auszuschalten**, stellen Sie den Betriebsarten-Wahlschalter **4** auf das Symbol „Ausschalten“.

Absaugen der anfallenden Stäube von laufenden Elektrowerkzeugen (nur für GAS 15 PS) (siehe Bild F)

- ▶ **Es muss eine ausreichende Luftwechselrate (L) in dem Raum vorhanden sein, wenn die Abluft in den Raum zurückgeht. Beachten Sie entsprechende nationale Vorschriften.**

In den Sauger ist eine Schutzkontakt-Steckdose **3** integriert. Sie können dort ein externes Elektrowerkzeug anschließen. Beachten Sie die maximal zulässige Anschlussleistung des angeschlossenen Elektrowerkzeugs.

- Montieren Sie die Werkzeugmuffe **15** (siehe „Монтаж муфты для электроинструментів“, Seite 122).
- Stecken Sie die Werkzeugmuffe **14** in den Absaugstutzen des Elektrowerkzeugs.

Hinweis: Beim Arbeiten mit Elektrowerkzeugen, deren Luftzufuhr in den Saugschlauch gering ist (z. B. Stichsäge, Schleifer etc.), muss die Falschlufthöffnung **31** der Werkzeugmuffe **15** geöffnet werden. Nur dadurch kann die halbautomatische Filterreinigung (SFC) problemlos arbeiten. Drehen Sie dazu den Ring über der Falschlufthöffnung **31**, bis eine maximale Öffnung entsteht.

- Zur **Inbetriebnahme der Start-/Stop-Automatik** des Saugers stellen Sie den Betriebsarten-Wahlschalter **4** auf das Symbol „Start-/Stop-Automatik“.
- Schalten Sie zur **Inbetriebnahme** des Saugers das an die Steckdose **3** angeschlossene Elektrowerkzeug ein. Der Sauger startet automatisch.
- Schalten Sie das Elektrowerkzeug aus, um das Absaugen zu beenden.
Die Nachlauf Funktion der Start-/Stop-Automatik läuft bis zu 6 Sekunden nach, um restliche Stäube aus dem Saugschlauch abzusaugen.
- Um den Sauger **auszuschalten**, stellen Sie den Betriebsarten-Wahlschalter **4** auf das Symbol „Ausschalten“.

Nasssaugen

- ▶ **Saugen Sie mit dem Sauger keine brennbaren oder explosiven Flüssigkeiten, zum Beispiel Benzin, Öl, Alkohol, Lösemittel. Saugen Sie keine heißen oder brennenden Stäube. Betreiben Sie den Sauger nicht in explosionsgefährdeten Räumen.** Die Stäube, Dämpfe oder Flüssigkeiten können sich entzünden oder explodieren.

- ▶ **Der Sauger darf nicht als Wasserpumpe benutzt werden.** Der Sauger ist bestimmt für das Absaugen von Luft- und Wassergemisch.

- ▶ **Ziehen Sie vor allen Arbeiten am Sauger den Netzstecker aus der Steckdose.**

- Entfernen Sie vor dem Nasssaugen den Plastiksack **19** oder den Staubbeutel und entleeren Sie den Behälter **1**.

Hinweis: Verwenden Sie zur leichteren Entsorgung beim Saugen von Wasser-Feststoff-Gemischen den Nassfilter **21**, der die Flüssigkeit von den Feststoffen abscheidet.

- Setzen Sie die Nassfilter in den Behälter ein (siehe „Nassfilter einsetzen“, Seite 11).
- Setzen Sie die Gummilippe in die Bodendüse ein (siehe „Gummilippe einsetzen“, Seite 11).

Der Sauger ist mit einem Schwimmer ausgestattet. Ist die maximale Füllhöhe erreicht, wird das Saugen gestoppt.

- Stellen Sie den Betriebsarten-Wahlschalter **4** auf das Symbol „Ausschalten“ (GAS 15 PS) bzw. den Ein-/Ausschalter **5** auf „Off“ (GAS 15).
- Entleeren Sie den Behälter **1**.

Zur Vermeidung von Schimmelbildung nach dem Nasssaugen:

- Nehmen Sie das Saugeroberteil **8** ab und lassen Sie es gut trocknen.
- Nehmen Sie den Nassfilter **21** heraus und lassen Sie diesen ebenfalls gut trocknen.

Halbautomatische Filterreinigung (siehe Bild G)

Spätestens wenn die Saugleistung nicht mehr ausreicht, muss die Filterreinigung betätigt werden.

Die Häufigkeit der Filterreinigung ist abhängig von Staubart und Staubmenge. Bei regelmäßiger Anwendung bleibt die maximale Förderleistung länger erhalten.

Bei der halbautomatischen Filterreinigung (SFC) werden durch eine Umkehr des Luftstroms die Lamellen des Filters von abgelagertem Staub gereinigt.

SFC-Filterreinigung auslösen

- Verschließen Sie mit der Handfläche die Düsen- oder Saugschlauchöffnung.
- Drücken Sie 3-mal den SFC-Schalter **7**.



Wartung und Service**Wartung und Reinigung**

- ▶ **Ziehen Sie vor allen Arbeiten am Sauger den Netzstecker aus der Steckdose.**
- ▶ **Halten Sie den Sauger und die Lüftungsschlitze sauber, um gut und sicher zu arbeiten.**
- ▶ **Tragen Sie bei der Wartung und Reinigung des Saugers eine Staubschutzmaske.**

Wenn ein Ersatz der Anschlussleitung erforderlich ist, dann ist dies von Bosch oder einer autorisierten Kundendienststelle für Bosch-Elektrowerkzeuge auszuführen, um Sicherheitsgefährdungen zu vermeiden.

Filter herausnehmen/wechseln (siehe Bilder H1 – H2)

Tauschen Sie beschädigte Faltenfilter sofort aus.

- Öffnen Sie die Verschlüsse **9** und nehmen Sie das Saugeroberenteil **8** ab.
- Drehen Sie den Filterhalter **29** bis zum Anschlag in Drehrichtung „“ und entnehmen Sie den Filterhalter zusammen mit dem Filter **20** aus dem Behälter **1**.
- Ziehen Sie den verschmutzten/beschädigten Filter **20** vom Filterhalter **29** ab.
- Bürsten Sie die Lamellen des Filters mit einer weichen Bürste ab.
oder
Tauschen Sie einen beschädigten Filter aus.
- Setzen Sie den Filterhalter **29** auf den gereinigten/neuen Filter **20**.
- Stülpen Sie den Filterhalter **29** zusammen mit dem Filter **20** über den Filterkorb **30** und drehen Sie den Filterhalter **29** bis zum Anschlag in Drehrichtung „“.
- Setzen Sie das Saugeroberenteil **8** wieder auf und schließen Sie die Verschlüsse **9**.

- Wischen Sie den Behälter **1** von Zeit zu Zeit mit handelsüblichem, nicht scheuerndem Reinigungsmittel aus und lassen Sie diesen trocknen.

Aufbewahrung und Transport (siehe Bild I)

- Wickeln Sie das Netzkabel um den Tragegriff **6**.
- Stecken Sie die Saugrohre **26** in die Halterungen **12**.
- Legen Sie den Saugschlauch **17** um das Saugeroberenteil und hängen Sie die Halteschlaufe **16** in die Halterung **11** ein.
- Tragen Sie den Sauger nur am Tragegriff **6**.
- Stellen Sie den Sauger in einem trockenen Raum ab und sichern Sie ihn vor unbefugter Benutzung.
- Treten Sie zum Feststellen der Lenkrollen **10** die Lenkrollenbremse **14** herunter.

Behälter**Behebung von Störungen**

Problem	Abhilfe
Saugturbine läuft nicht an.	<ul style="list-style-type: none"> – Netzkabel, Netzstecker, Sicherung und Steckdose überprüfen. GAS 15 PS: Betriebsarten-Wahlschalter 4 steht auf „Start-/Stop-Automatik“. – Betriebsarten-Wahlschalter 4 auf das Symbol „Saugen“ stellen bzw. das an die Steckdose 3 angeschlossene Elektrowerkzeug einschalten.
Saugturbine schaltet ab.	– Behälter 1 entleeren.
Saugturbine läuft nach Behälterleerung nicht wieder an.	– Sauger ausschalten und 5 Sekunden warten, nach 5 Sekunden wieder einschalten.
Saugkraft lässt nach.	<ul style="list-style-type: none"> – Verstopfungen aus Saugdüse, Saugrohr 26, Saugschlauch 17 oder Filter 20 entfernen. – Plastiksack 19 oder Staubbeutel wechseln. – Filterhalter 29 richtig einrasten. – Saugeroberenteil 8 richtig aufsetzen und Verschlüsse 9 schließen. – Filter 20 wechseln.
Staubaustritt beim Saugen	<ul style="list-style-type: none"> – Korrekten Einbau des Filters 20 überprüfen. – Filter 20 wechseln.
Abschaltautomatik (Nasssaugen) spricht nicht an.	Bei elektrisch nicht leitenden Flüssigkeiten oder bei Schaumbildung funktioniert die Abschaltautomatik nicht. <ul style="list-style-type: none"> – Füllstand ständig kontrollieren.
Filterreinigung arbeitet nicht.	– SFC-Schalter 7 drücken.

Kundendienst und Anwendungsberatung

Der Kundendienst beantwortet Ihre Fragen zu Reparatur und Wartung Ihres Produkts sowie zu Ersatzteilen. Explosionszeichnungen und Informationen zu Ersatzteilen finden Sie auch unter:

www.bosch-pt.com

Das Bosch-Anwendungsberatungs-Team hilft Ihnen gerne bei Fragen zu unseren Produkten und deren Zubehör.

www.powertool-portal.de, das Internetportal für Handwerker und Heimwerker.

Geben Sie bei allen Rückfragen und Ersatzteilbestellungen bitte unbedingt die 10-stellige Sachnummer laut Typenschild des Produkts an.

14 | English

Deutschland

Robert Bosch Power Tools GmbH
Servicezentrum Elektrowerkzeuge
Zur Luhne 2
37589 Kalefeld – Willershausen
Unter www.bosch-pt.com können Sie online Ersatzteile bestellen oder Reparaturen anmelden.
Kundendienst: Tel.: (0711) 40040460
Fax: (0711) 40040461
E-Mail: Servicezentrum.Elektrowerkzeuge@de.bosch.com
Anwendungsberatung: Tel.: (0711) 40040460
Fax: (0711) 40040462
E-Mail: kundenberatung_ew@de.bosch.com

Österreich

Unter www.bosch-pt.at können Sie online Ersatzteile bestellen.
Tel.: (01) 797222010
Fax: (01) 797222011
E-Mail: service.elektrowerkzeuge@at.bosch.com

Schweiz

Unter www.bosch-pt.com/ch/de können Sie online Ersatzteile bestellen.
Tel.: (044) 8471511
Fax: (044) 8471551
E-Mail: aftersales.Service@de.bosch.com

Luxemburg

Tel.: +32 2 588 0589
Fax: +32 2 588 0595
E-Mail: outilage.gereedschap@be.bosch.com

Entsorgung

Sauger, Zubehör und Verpackungen sollen einer umweltgerechten Wiederverwertung zugeführt werden.



Werfen Sie den Sauger nicht in den Hausmüll!

Änderungen vorbehalten.

English**Safety Notes**

Read all safety warnings and all instructions.

Failure to follow the warnings and instructions may result in electric shock, fire and/or serious injury.

Save these instructions.

► **This vacuum cleaner is not intended for use by children and persons with reduced physical, sensory or mental capabilities, or lack of experience and knowledge.** Otherwise, there is a danger of operating errors and injuries.

► **Supervise children.** This will ensure that children do not play with the vacuum cleaner.

WARNING Do not vacuum materials that are harmful to one's health, e. g. dust from beech or oak wood, masonry dust, asbestos. These materials are considered carcinogenic.

Inform yourself about the valid regulations/laws for your country concerning the handling of materials that are hazardous to one's health.

WARNING Use the vacuum cleaner only after having received sufficient information on its usage. A thorough introduction reduces operating errors and injuries.

WARNING The vacuum cleaner is suitable for vacuuming dry materials and, by taking suitable measures, also for vacuuming liquids. The penetration of liquids increases the risk of an electric shock.

► **Do not vacuum inflammable or explosive fluids; for example, benzene, oil, alcohol, solvents. Do not vacuum hot or burning dust. Do not operate the machine in rooms where the danger of an explosion exists.** The dusts, vapours or fluids can ignite or explode.

WARNING Use the socket only for the purposes specified in the operating instructions.

WARNING Switch the vacuum cleaner off immediately as soon as foam or water comes out, and empty the container. Otherwise, the vacuum cleaner can become damaged.

IMPORTANT Keep the vacuum cleaner away from rain or moisture. The penetration of water into the vacuum cleaner lid increases the risk of an electric shock.

IMPORTANT The vacuum cleaner may only be stored indoors.

IMPORTANT Clean the float at regular intervals, and check it for damage. Otherwise, its function can be impaired.

► **When operating the vacuum cleaner in damp environments, use a residual current device (RCD).** Using a residual current device (RCD) reduces the risk of an electric shock.

► **Connect the vacuum cleaner to a properly earthed mains supply.** The socket outlet and the extension cable must have an operative protective conductor.

► **Before each use, check the vacuum cleaner, cable and plug. Do not use the vacuum cleaner when defects are detected. Do not open the vacuum cleaner yourself and have it repaired only by qualified personnel using original parts.**

inal spare parts. Damaged vacuum cleaner, cables and plugs increase the risk of an electric shock.

- ▶ **Do not drive over, crush or stretch the cable. Do not pull the cable to unplug the plug from the socket outlet or to move the vacuum cleaner.** Damaged cables increase the risk of an electric shock.
- ▶ **Before maintaining or cleaning the vacuum cleaner, making any adjustments, changing accessories or placing the vacuum cleaner aside, remove the plug from the socket outlet.** This safety measure prevents accidental starting of the vacuum cleaner.
- ▶ **Provide for good ventilation at the working place.**
- ▶ **Have the vacuum cleaner repaired only through qualified specialists and only using original spare parts.** This ensures that the safety of your vacuum cleaner is maintained.
- ▶ **Before restarting, check the proper condition of the vacuum hose. When doing this, leave the vacuum hose mounted to the vacuum cleaner to prevent dust from coming out.** Otherwise, you could possibly inhale dust.
- ▶ **Do not use the vacuum cleaner as a seat.** The vacuum cleaner could become damaged.
- ▶ **Use the mains cable and the vacuum hose carefully.** Other persons could be harmed.
- ▶ **Do not clean the vacuum cleaner with a water jet pointed directly at it.** The penetration of water into the vacuum cleaner lid increases the risk of an electric shock.

Symbols

The following symbols could have a meaning for the use of your vacuum cleaner. Please take note of the symbols and their meaning. The correct interpretation of the symbols will help you to use the vacuum cleaner in a better and safer manner.

Symbols and their meaning



CAUTION Read all safety warnings and all instructions. Failure to follow the warnings and instructions may result in electric shock, fire and/or serious injury.



Symbols and their meaning



▶ **Do not hang the vacuum cleaner, e. g. for transport purposes, to a crane hook.** The vacuum cleaner is not suitable for handling by crane. Danger of injury and causing damage.



▶ **Do not use the vacuum cleaner as a seat, ladder or stepladder.** The vacuum cleaner can tip over and become damaged. Danger of injury.

Symbols and their meaning (GAS 15)



Off

Switching Off



Vacuuming

Vacuuming of deposited dust

Symbols and their meaning (GAS 15 PS)



Automatic Start/Stop feature

Extraction of dust resulting from running power tools
The vacuum cleaner automatically switches on and off with a time delay

0

Switching Off



Vacuuming

Vacuuming of deposited dust

max.
1050 W
min.
100 W

Specification of the allowable load of the connected power tool (country-specific)

Product Description and Specifications

Intended Use

The vacuum cleaner is intended for collecting, vacuuming, conveying and separating non-flammable dry dusts, non-flammable liquids and a water-air mixture. It is suitable for the increased demands in professional use, e.g. in trade, industry and workshops.

Use the vacuum cleaner only when you fully understand and can perform all functions without limitation, or have received appropriate instructions.

16 | English

Product Features

The numbering of the product features refers to the illustration of the vacuum cleaner on the graphics page.

- 1 Container
- 2 Hose connection piece (vacuuming function)
- 3 Socket for power tool (GAS 15 PS)
- 4 Mode selector switch (GAS 15 PS)
- 5 On/Off switch (GAS 15)
- 6 Carrying handle
- 7 SFC switch
- 8 Vacuum lid
- 9 Latch of the vacuum cover
- 10 Castor
- 11 Vacuum-hose holder
- 12 Holder for vacuum tubes
- 13 Hose connection piece (blower function)
- 14 Castor brake
- 15 Tool sleeve (GAS 15 PS)

- 16 Retaining strap of the vacuum hose

- 17 Vacuum hose
- 18 Elbow
- 19 Plastic bag/Dust bag*
- 20 Filter
- 21 Wet filter
- 22 Crevice nozzle
- 23 Rubber lip
- 24 Brush insert
- 25 Floor nozzle
- 26 Vacuum tube
- 27 Snap-fastener
- 28 Clips for securing the plastic bag
- 29 Filter holder
- 30 Filter basket
- 31 Air diffuser

*Accessories shown or described are not part of the standard delivery scope of the product. A complete overview of accessories can be found in our accessories program.

Technical Data

Wet/dry vacuum cleaner		GAS 15	GAS 15 PS
Article number		3 601 JE5 0..	3 601 JE5 1..
Rated power input	W	1100	1100
Frequency	Hz	50/60	50/60
Container volume (gross)	l	15	15
Net volume (for fluids)	l	8	8
Dust bag contents	l	8	8
Max. vacuum pressure*			
- Dust extractor	kPa	22	22
- Turbine	kPa	27	27
Max. flow rate*			
- Dust extractor	l/s	33	33
- Turbine	l/s	53	53
Automatic Start/Stop feature		-	●
Weight according to EPTA-Procedure 01:2014	kg	9,6	9,6
Protection class		□/II	⊕/I
Degree of protection		IP X4	IP X4

* Measured with a Ø 35 mm and 3 m long vacuum hose

The values given are valid for nominal voltages [U] of 230 V. For lower voltage and models for specific countries, these values can vary.

Automatic Start/Stop feature*			
	Rated voltage	max. power output	min. power output
JP	100 V	1050 W	100 W
TW	115 V	1050 W	100 W
CN	220 V	1100 W	100 W
High voltage	220–240 V	2200 W	100 W

* Specification of the allowable load of the connected power tool (country-specific)

Noise/Vibration Information

Sound emission values determined according to EN 60335-2-69.

Typically the A-weighted sound pressure level of the vacuum cleaner is 74 dB(A). Uncertainty K = 3 dB.

The noise level when working can exceed 80 dB(A).

Wear hearing protection!

Vibration total values a_{h1} (triax vector sum) and uncertainty K determined according to EN 60335-2-69:

$a_{h1} < 2,5 \text{ m/s}^2$, $K = 1,5 \text{ m/s}^2$.

Assembly

- **Before any work on the vacuum cleaner itself, pull the mains plug.**

Mounting VAC Accessories (see figure A)

The vacuum hose **17** is equipped with a clip system, with which the VAC accessories (tool sleeve **14**, elbow **17**) can be connected.

Mounting the Tool Sleeve (GAS 15 PS)

- Mount the tool sleeve **15** onto the vacuum hose **17** until both snap-fasteners **27** of the vacuum hose can be heard to engage.
- To disassemble, press both snap-fasteners **27** inward and pull the components apart.

Mounting Nozzles and Tubes

- Mount the elbow **18** onto the vacuum hose **17** until both snap-fasteners **27** of the vacuum hose can be heard to engage.
- Afterwards, mount the desired VAC accessory (floor nozzle, crevice nozzle, vacuum tube, etc.) firmly onto the elbow **18**.
- To disassemble, press both snap-fasteners **27** inward and pull the components apart.

Mounting the Vacuum Hose

Vacuating function (see figure B1)

- Insert the vacuum hose **17** into the hose connection piece **2** and turn it all the way in clockwise direction.

Note: While vacuuming, an electrostatic charge develops in the vacuum hose and accessories caused by the friction of the dust, which the operator could experience in the form of static discharging (dependent on environmental influences and physical perception).

As a general rule, Bosch recommends using an anti-static vacuum hose (accessory) when vacuuming fine dusts and dry materials.

Blower Function (see figure B2)

- **The vacuum cleaner has a blower function. Do not blow the outgoing air randomly in enclosed areas. Use the blower function only with the a clean hose.** Dusts can be hazardous to one's health.

- Switch on the vacuum cleaner for at least 5 seconds (GAS 15: On/Off switch **5** to "On"; GAS 15 PS: Mode selector switch **4** to the "Vacuuming" symbol) to clean the vacuum hose **17** of dust deposits.
- Turn the vacuum hose **17** all the way in anti-clockwise direction and pull it out of the hose connection piece **2**.
- Insert the vacuum hose **17** into the hose connection piece **13** and turn it all the way in clockwise direction.

Inserting/Removing the Plastic Bag or Dust Bag (Dry Vacuuming) (see figures C1 – C4)

For dry vacuuming, you can insert a plastic bag **19** or a dust bag (accessory) into the vacuum cleaner. This makes the dust easier to dispose of.

Inserting the Plastic Bag

- Unlock the latches **9** and remove the vacuum lid **8**.
- Insert the plastic bag **19** into the container **1** with the intake hole facing forward. Secure the plastic bag under the suction hole using the clips **28**.
- Ensure that the plastic bag **19** is completely up against the inner walls of the container **1**.
- Fold the rest of the plastic bag **19** over the rim of the container **1**.
- Reattach the vacuum lid **8** again and lock the latches **9**.

Removing and Sealing the Plastic Bag

- Unlock the latches **9** and remove the vacuum lid **8**.
 - Pull the edge of the full plastic bag **19** backwards out of the clips **28**.
 - Carefully take the plastic bag **19** out of the vacuum cleaner without damaging it.
- When doing so, make sure that the plastic bag does not scrape against the suction hole or other sharp objects.

Replacing/Inserting the Dust Bag (Accessory)

- Unlock the latches **9** and remove the vacuum lid **8**.
- Pull off the full dust bag **18** from the connection flange toward the rear. Close the opening of the dust bag by folding down the lid. Remove the closed dust bag from the vacuum cleaner.
- Work the new dust bag over the connection flange of the vacuum cleaner. Make sure that the dust bag faces completely against the interior sides of the container **1** over its full length.
- Reattach the vacuum lid **8** again and lock the latches **9**.

Inserting the Rubber Lip (Wet Vacuuming) (see figure D)

- Carefully pry the brush inserts **24** out of the floor nozzle **25** using a suitable tool.
- Insert the rubber lips **23** into the floor nozzle **25**.

Note: The structured side of the rubber lips must face outward.

Inserting the Wet Filter (Wet Vacuuming) (see figures E1 – E2)

- Unlock the latches **9** and remove the vacuum lid **8**.
- Turn the filter holder **29** all the way in direction of rotation "↺" and take the filter holder together with the filter **20** out of the container **1**.
- Put the wet filter **21** over the filter basket **30**.
- Reattach the vacuum lid **8** again and lock the latches **9**.

Operation

Starting Operation

- **Observe the mains voltage!** The voltage of the power source must correspond with the data on the type plate of the vacuum cleaner.

18 | English

► **Please inform yourself about the valid regulations/laws for your country concerning the handling of materials that are hazardous to one's health.**

The vacuum cleaner may generally not be used in rooms where the danger of an explosion exists.



To save energy, only switch the vacuum cleaner on when using it.

To ensure optimal vacuuming performance, always completely unwind the vacuum hose **17** from the vacuum cleaner lid **8**.



Dry Vacuuming

Vacuuuming of deposited dust

GAS 15:

- To **switch on** the vacuum cleaner, set the On/Off switch **5** to "On". 
- To **switch off** the vacuum cleaner, set the On/Off switch **5** to "Off". 

GAS 15 PS:

- To **switch on** the vacuum cleaner, set the mode selector switch **4** to the "Vacuuming" symbol. 
- To **switch off** the vacuum cleaner, set the mode selector switch **4** to the "Switching Off" symbol. 

Extraction of dust resulting from running power tools (only for GAS 15 PS) (see figure F)



► **An adequate ventilation rate (L) must be provided for when the outgoing air is circulated. Observe the respective national regulations.**

A socket outlet with earthing contact **3** is integrated in the vacuum cleaner. An external power tool can be connected there. Observe the maximal allowable load of the connected power tool.

- Mount the tool sleeve **15** (see "Mounting the Tool Sleeve", page 17).
- Insert the tool sleeve **14** into the dust extraction outlet for the power tool.

Note: When working with power tools that have a low air feed into the vacuum hose (e.g. jigsaws, sanders, etc.), the air diffuser **31** of the tool sleeve **15** must be opened. Only then can the semi-automatic filter cleaning (SFC) work without any problems.

To do so, turn the ring above the air diffuser **31** until a maximum opening is produced.

- To **activate the automatic start/stop** of the vacuum cleaner, set the mode selector switch **4** to the "Automatic Start/Stop" symbol. 
- To **start the operation** of the vac, switch on the power tool connected to the socket **3**. The vacuum cleaner starts automatically.
- Switch the power tool off to **end the vacuuming**. The delayed action shutdown of the Automatic Start/Stop continues to run for up to 6 seconds in order to extract residual dust from the vacuum hose.
- To **switch off** the vacuum cleaner, set the mode selector switch **4** to the "Switching Off" symbol. 

Wet Vacuuming

► **Do not vacuum inflammable or explosive fluids; for example, benzene, oil, alcohol, solvents. Do not vacuum hot or burning dust. Do not operate the machine in rooms where the danger of an explosion exists.** The dusts, vapours or fluids can ignite or explode.

► **The vacuum cleaner may not be used as a water pump.** The vacuum cleaner is intended for vacuuming air and water mixtures.

► **Before any work on the vacuum cleaner itself, pull the mains plug.**

- Before wet vacuuming, remove the plastic bag **19** or the dust bag and empty the container **1**.

Note: Use the wet filter **21**, which separates the liquid from the solids, to make disposal easier when vacuuming water-solid mixtures.

- Insert the wet filter into the container (see "Inserting the Wet Filter", page 17).
- Mount the rubber lips into the floor nozzle (see "Inserting the Rubber Lip", page 17).

The vacuum cleaner is equipped with a float. Vacuuming is stopped when the maximum filling level is reached.

- Set the mode selector switch **4** to the "Switching Off" symbol (GAS 15 PS) or set the On/Off switch **5** to "Off" (GAS 15).
- Empty the container **1**.

To prevent the formation of mould after wet vacuuming:

- Remove the vacuum lid **8** and leave it to dry thoroughly.
- Remove the wet filter **21** and also leave this to dry thoroughly.

Semi-Automatic Filter Cleaning (see figure G)

The filter cleaning system must be actuated at the latest when the vacuuming performance is no longer sufficient.

The filter cleaning frequency depends on the type and amount of dust. With regular usage, the maximum vacuuming performance is maintained longer.

During semi-automatic filter cleaning (SFC), the air flow is reversed to clean deposited dust from the flaps of the filter.

Triggering the SFC Filter Cleaning

- Shut or block off the nozzle or vacuum-hose opening with your palm.
- Press the SFC switch **7** three times.

Maintenance and Service

Maintenance and Cleaning

► **Before any work on the vacuum cleaner itself, pull the mains plug.**



► **For safe and proper working, always keep the vacuum cleaner and ventilation slots clean.**

► **Wear a dust protection mask when maintaining and cleaning the vacuum cleaner.**

If the replacement of the supply cord is necessary, this has to be done by Bosch or an authorized Bosch service agent in order to avoid a safety hazard.

Removing/Changing the Filter (see figures H1 – H2)

Replace a damaged pleated filter immediately.

- Unlock the latches **9** and remove the vacuum lid **8**.
- Turn the filter holder **29** all the way in direction of rotation “” and take the filter holder together with the filter **20** out of the container **1**.
- Pull the dirty/damaged filter **20** off the filter holder **29**.
- Brush down the flaps of the filter with a soft brush.
or
Replace a damaged filter.
- Attach the filter holder **29** to the cleaned/new filter **20**.
- Put the filter holder **29** together with the filter **20** over the filter basket **30** and turn the filter holder **29** all the way in direction of rotation “”.

- Reattach the vacuum lid **8** again and lock the latches **9**.

Container

- Wipe out the container **1** from time to time with a commercially available, non-scouring cleaning agent and allow to dry.

Storage and Transport (see figure I)

- Wrap the power cable around the carrying handle **6**.
- Insert the vacuum tubes **26** into the holders **12**.
- Put the vacuum hose **17** around the vacuum lid and hang the retaining strap **16** on the holder **11**.
- Carry the vacuum cleaner only by the carrying handle **6**.
- Store the vacuum cleaner in a dry room and secure it against unauthorised use.
- To lock the castors **10**, actuate the castor brakes **14** by pushing down.

Correction of Malfunctions

Problem	Corrective Measure
The vacuum turbine does not start.	<ul style="list-style-type: none"> - Check the mains cable, mains plug, fuse and socket. GAS 15 PS: Mode selector switch 4 set to “Start/Stop automatic”. <ul style="list-style-type: none"> - Set mode selector switch 4 to the “vacuum” symbol and switch the power tool connected to the socket outlet 3 on.
Vacuum turbine switches off.	<ul style="list-style-type: none"> - Empty container 1.
Vacuum turbine does not restart after emptying the container.	<ul style="list-style-type: none"> - Switch vacuum cleaner off and wait 5 seconds; switch on again after 5 seconds.
Vacuumping power decreases.	<ul style="list-style-type: none"> - Remove any blockages from the vacuum nozzle, vacuum tube 26, vacuum hose 17 or filter 20. - Change the plastic bag 19 or dust bag. - Properly engage the filter holder 29. - Mount vacuum cleaner lid 8 properly and lock latches 9. - Change the filter 20.
Dust escapes during vacuumping	<ul style="list-style-type: none"> - Check that the filter 20 has been installed correctly. - Change the filter 20.
The automatic shut-off (wet vacuumping) does not respond.	The automatic shut-off does not function with non-conductive liquids or foam/bubbles. <ul style="list-style-type: none"> - Monitor the level continuously.
Filter cleaning inoperative.	<ul style="list-style-type: none"> - Press the SFC switch 7.

After-sales Service and Application Service

Our after-sales service responds to your questions concerning maintenance and repair of your product as well as spare parts. Exploded views and information on spare parts can also be found under:

www.bosch-pt.com

Bosch’s application service team will gladly answer questions concerning our products and their accessories.

In all correspondence and spare parts orders, please always include the 10-digit article number given on the nameplate of the product.

After-sales Service and Application Service

Our after-sales service responds to your questions concerning maintenance and repair of your product as well as spare parts. Exploded views and information on spare parts can also be found under:

www.bosch-pt.com

Bosch’s application service team will gladly answer questions concerning our products and their accessories.

In all correspondence and spare parts orders, please always include the 10-digit article number given on the nameplate of the product.

20 | Français

Great Britain

Robert Bosch Ltd. (B.S.C.)
P.O. Box 98
Broadwater Park
North Orbital Road
Denham
Uxbridge
UB 9 5HJ

At www.bosch-pt.co.uk you can order spare parts or arrange the collection of a product in need of servicing or repair.
Tel. Service: (0344) 7360109
E-Mail: boschservicecentre@bosch.com

Ireland

Origo Ltd.
Unit 23 Magna Drive
Magna Business Park
City West
Dublin 24
Tel. Service: (01) 4666700
Fax: (01) 4666888

Australia, New Zealand and Pacific Islands

Robert Bosch Australia Pty. Ltd.
Power Tools
Locked Bag 66
Clayton South VIC 3169
Customer Contact Center
Inside Australia:
Phone: (01300) 307044
Fax: (01300) 307045

Inside New Zealand:
Phone: (0800) 543353
Fax: (0800) 428570

Outside AU and NZ:
Phone: +61 3 95415555
www.bosch-pt.com.au
www.bosch-pt.co.nz

Republic of South Africa

Customer service
Hotline: (011) 6519600

Gauteng – BSC Service Centre

35 Roper Street, New Centre
Johannesburg
Tel.: (011) 4939375
Fax: (011) 4930126
E-Mail: bsctools@icon.co.za

KZN – BSC Service Centre

Unit E, Almar Centre
143 Crompton Street
Pinetown
Tel.: (031) 7012120
Fax: (031) 7012446
E-Mail: bsc.dur@za.bosch.com

Western Cape – BSC Service Centre

Democracy Way, Prosperity Park
Milnerton
Tel.: (021) 5512577

Fax: (021) 5513223

E-Mail: bsc@zsd.co.za

Bosch Headquarters

Midrand, Gauteng
Tel.: (011) 6519600
Fax: (011) 6519880
E-Mail: rbsa-hq.pts@za.bosch.com

Disposal

The vacuum cleaner, accessories and packaging should be sorted for environmental-friendly recycling.



Do not dispose of the vacuum cleaner into household waste!

Subject to change without notice.

Français**Avertissements de sécurité**

Il est impératif de lire toutes les consignes de sécurité et toutes les instructions. Le non-respect des avertissements et instructions indiqués ci-après peut conduire à une électrocution, un incendie et/ou de graves blessures.

Garder précieusement ces instructions.

► **Cet aspirateur n'est pas prévu pour être utilisé par des enfants ni par des personnes souffrant d'un handicap physique, sensoriel ou mental ou manquant d'expérience ou de connaissances.** Il y a sinon risque de blessures et d'utilisation inappropriée.

► **Ne laissez pas les enfants sans surveillance.** Faites en sorte que les enfants ne jouent pas avec l'aspirateur.

AVERTISSEMENT Ne pas aspirer de matériaux nuisibles à la santé, p. ex. les poussières de hêtre ou de chêne, les poussières de pierre, l'amiante. Ces matériaux sont considérés comme étant cancérogène.

En ce qui concerne la manipulation de poussières nocives à la santé, s'informer sur les directives/lois en vigueur dans votre pays.

AVERTISSEMENT N'utilisez l'aspirateur qu'après avoir été suffisamment informé sur son utilisation. Une initiation adéquate réduit le risque de blessures et d'erreurs d'utilisation.

⚠ AVERTISSEMENT L'aspirateur est conçu pour aspirer des matières sèches et, moyennant des mesures appropriées, également pour aspirer des liquides. La pénétration de liquides augmente le risque d'un choc électrique.

▶ **Ne pas utiliser l'aspirateur pour aspirer des liquides inflammables ou explosifs, p. ex. essence, huile, alcool, solvant. Ne pas aspirer de poussières très chaudes ou incandescentes. Ne pas utiliser l'aspirateur dans des locaux présentant des risques d'explosion.** Les poussières, vapeurs ou liquides risquent de s'enflammer ou d'exploser.

⚠ AVERTISSEMENT La prise de courant ne doit être utilisée que pour les usages définis dans ces instructions d'utilisation.

⚠ AVERTISSEMENT Arrêtez immédiatement l'aspirateur dès que de la mousse ou de l'eau en ressort et videz la cuve. Sinon, l'aspirateur risque d'être endommagé.

⚠ ATTENTION Ne pas exposer l'aspirateur à la pluie ou à l'humidité. La pénétration d'eau à l'intérieur de la partie supérieure de l'aspirateur augmente le risque de choc électrique.

⚠ ATTENTION L'aspirateur ne doit être rangé qu'à l'intérieur.

⚠ ATTENTION Nettoyez régulièrement le flotteur et vérifiez qu'il est en parfait état. Autrement, son fonctionnement peut être entravé.

▶ **Si l'usage d'un aspirateur dans un emplacement humide est inévitable, utiliser une alimentation protégée par un dispositif à courant différentiel résiduel (RCD).** L'usage d'un RCD réduit le risque d'électrocution.

▶ **Brancher l'aspirateur sur le réseau de courant électrique correctement relié à la terre.** La prise de courant ainsi que la rallonge électrique doivent être munies d'un conducteur de protection en bon état.

▶ **Avant toute utilisation, contrôler l'aspirateur, la fiche et le câble. Ne pas utiliser l'aspirateur si des défauts sont constatés. Ne pas ouvrir l'aspirateur soi-même et ne le faire réparer que par une personne qualifiée et utiliser seulement des pièces de rechange d'origine.** Des aspirateurs, un câble et/ou une fiche endommagés augmentent le risque d'un choc électrique.

▶ **Ne pas écraser ni coincer le câble. Ne pas tirer sur le câble pour retirer la fiche de la prise de courant ou pour déplacer l'aspirateur.** Un câble endommagé augmente le risque d'électrocution.

▶ **Retirer la fiche de la prise de courant avant d'effectuer des travaux d'entretien sur l'aspirateur ou de le nettoyer, d'effectuer des travaux de réglage, de changer des accessoires, ou de ranger l'aspirateur.** De telles mesures de sécurité préventives réduisent le risque de démarrage accidentel de l'aspirateur.

▶ **Veiller à bien aérer la zone de travail.**

▶ **Ne faire réparer l'aspirateur que par du personnel qualifié et seulement avec des pièces de rechange d'origine.** Ceci garantit le maintien de la sécurité de l'aspirateur.

▶ **Avant la mise en service, contrôler l'état impeccable du tuyau d'aspiration. Laisser le tuyau d'aspiration raccordé à l'aspirateur pour éviter que de la poussière ne sorte involontairement.** Sinon, vous risquez d'aspirer de la poussière.

▶ **Ne vous asseyez jamais sur l'aspirateur.** Vous risquez d'endommager l'aspirateur.

▶ **Soyez prudent lors de l'utilisation du câble de secteur et du tuyau d'aspiration.** Vous pourriez autrement mettre en danger d'autres personnes.

▶ **Ne dirigez jamais un jet d'eau directement sur l'aspirateur pour le nettoyer.** La pénétration d'eau à l'intérieur de la partie supérieure de l'aspirateur augmente le risque de choc électrique.

Symboles

Les symboles suivants peuvent être importants pour l'utilisation de votre aspirateur. Veuillez mémoriser ces symboles et leurs significations. L'interprétation correcte des symboles vous permettra de mieux utiliser votre aspirateur en toute sécurité.

Symboles et leur signification



⚠ ATTENTION Il est impératif de lire toutes les consignes de sécurité et toutes les instructions. Le non-respect des avertissements et instructions indiqués ci-après peut conduire à une électrocution, un incendie et/ou de graves blessures.



▶ **Ne pas accrocher l'aspirateur sur un crochet de grue, par ex. pour le transporter.** L'aspirateur ne peut pas être manipulé par une grue. Danger de blessures et de dommages.

▶ **Ne vous asseyez jamais sur l'aspirateur et ne l'utilisez pas en tant qu'échelle ou marche.** L'aspirateur risque de se renverser et d'être endommagé. Risque de blessures.

22 | Français

Symboles et leur signification (GAS 15)



Off

Arrêt



Mode aspiration

Aspiration des poussières déposées

Symboles et leur signification (GAS 15 PS)



Arrêt/démarrage automatique

Aspiration de poussières dégagées par les outils électroportatifs en fonctionnement. L'aspirateur démarre automatiquement et s'arrête après un certain délai.

0

Arrêt



Mode aspiration

Aspiration des poussières déposées

Indication de la puissance électrique maximale connectée de l'outil électroportatif raccordé (différente selon les pays)

max.
1050 W
min.
100 W

Description et performances du produit

Utilisation conforme

L'aspirateur est conçu pour l'aspiration, le soufflage et la séparation de poussières sèches ininflammables, de liquides ininflammables et de mélanges eau-air. Il est destiné aux applications professionnelles exigeantes, sur les chantiers, dans l'industrie et dans les ateliers.

N'utilisez l'aspirateur qu'après vous être familiarisé avec toutes ses fonctions et que vous êtes en mesure de l'utiliser sans réserve ou après avoir reçu des instructions correspondantes.

Caractéristiques techniques

Aspirateur eau et poussière		GAS 15	GAS 15 PS
N° d'article		3 601 JE5 0..	3 601 JE5 1..
Puissance nominale absorbée	W	1100	1100
Fréquence	Hz	50/60	50/60
Contenance du réservoir (brut)	l	15	15
Volume net (liquide)	l	8	8

* mesuré avec un tuyau d'aspiration de Ø 35 mm et d'une longueur de 3 m

Ces indications sont valables pour des tensions nominales de [U] 230 V. Ces indications peuvent varier pour des tensions plus basses ainsi que pour des versions spécifiques à certains pays.

Éléments de l'appareil

La numérotation des éléments de l'appareil se réfère à la représentation de l'aspirateur sur la page graphique.

- 1 Réservoir
- 2 Orifice de raccordement de tuyau (fonction aspiration)
- 3 Prise de courant pour raccord de l'outil électroportatif (GAS 15 PS)
- 4 Sélecteur du mode d'exploitation (GAS 15 PS)
- 5 Interrupteur Marche/Arrêt (GAS 15)
- 6 Poignée
- 7 Interrupteur SFC
- 8 Partie supérieure de l'aspirateur
- 9 Fermeture du capot de l'aspirateur
- 10 Roue pivotante
- 11 Fixation du tuyau d'aspiration
- 12 Fixation des tuyaux d'aspiration
- 13 Orifice de raccordement de tuyau (fonction soufflage)
- 14 Frein des roues pivotantes
- 15 Raccord d'outil (GAS 15 PS)
- 16 Boucle de maintien du tuyau d'aspiration
- 17 Tuyau d'aspiration
- 18 Coude d'aspiration
- 19 Sac plastique/sac à poussières*
- 20 Filtre
- 21 Filtre à liquides
- 22 Buse suceur
- 23 Garniture en caoutchouc
- 24 Bandes à brosses
- 25 Buse de sol
- 26 Tuyau d'aspiration
- 27 Bouton
- 28 Agrafes pour la fixation du sac plastique
- 29 Support de filtre
- 30 Panier de filtre
- 31 Orifice air parasite

*Les accessoires décrits ou illustrés ne sont pas tous compris dans la fourniture. Vous trouverez les accessoires complets dans notre programme d'accessoires.

Aspirateur eau et poussière		GAS 15	GAS 15 PS
Volume du sac à poussières	l	8	8
Dépression maxi ¹			
– Aspirateur	kPa	22	22
– Turbine	kPa	27	27
Débit maxi ¹			
– Aspirateur	l/s	33	33
– Turbine	l/s	53	53
Arrêt/démarrage automatique		–	●
Poids suivant EPTA-Procédure 01:2014	kg	9,6	9,6
Classe de protection		□/II	⊕/I
Type de protection		IP X4	IP X4

* mesuré avec un tuyau d'aspiration de Ø 35 mm et d'une longueur de 3 m

Ces indications sont valables pour des tensions nominales de [U] 230 V. Ces indications peuvent varier pour des tensions plus basses ainsi que pour des versions spécifiques à certains pays.

Arrêt/démarrage automatique*			
	Tension nominale	puissance max.	puissance min.
Jap	100 V	1050 W	100 W
Twn	115 V	1050 W	100 W
CN	220 V	1100 W	100 W
Haute tension	220 – 240 V	2200 W	100 W

* Indication de la puissance électrique maximale connectée de l'outil électroportatif raccordé (différente selon les pays)

Niveau sonore et vibrations

Valeurs d'émissions sonores déterminées selon la norme EN 60335-2-69.

Les mesures réelles (A) du niveau de pression acoustique de l'aspirateur sont de 74 dB(A). Incertitude K = 3 dB.

Lors du travail, le niveau sonore peut dépasser 80 dB(A).

Porter une protection acoustique !

Valeurs totales des vibrations a_h (somme vectorielle des trois axes directionnels) et incertitude K relevées conformément à la norme EN 60335-2-69 :

$a_h < 2,5 \text{ m/s}^2$, $K = 1,5 \text{ m/s}^2$.

Montage

- ▶ Avant d'effectuer des travaux sur l'aspirateur, retirer la fiche de la prise de courant.

Montage des accessoires (voir figure A)

Le tuyau d'aspiration **17** est pourvu d'un système de clipsage permettant le raccordement des accessoires d'aspiration (adaptateur d'aspiration **14**, suceur coudé **17**).

Montage du raccord d'outil (GAS 15 PS)

- Enfoncez le raccord d'outil **15** sur le tuyau d'aspiration **17** jusqu'à ce que les deux boutons **27** du tuyau d'aspiration s'encliquettent de manière audible.
- Pour le démontage, poussez les boutons **27** vers l'intérieur et écarter les composants.

Montage des buses et des tuyaux

- Enfoncez le coude d'aspiration **18** sur le tuyau d'aspiration **17** jusqu'à ce que les deux boutons **27** du tuyau d'aspiration s'encliquettent de manière audible.
- Montez ensuite fermement l'accessoire souhaité (buse de sol, buse suceur, tuyau d'aspiration etc.) sur le coude d'aspiration **18**.
- Pour le démontage, poussez les boutons **27** vers l'intérieur et écarter les composants.

Montage du tuyau d'aspiration

Fonction aspiration (voir figure B1)

- Insérez le tuyau d'aspiration **17** dans l'orifice de raccordement de tuyau **2** et tournez-le jusqu'en butée dans le sens horaire.

Note : Lors de l'aspiration, le frottement des particules de poussière contre les parois du tuyau d'aspiration et des accessoires génère une charge électrostatique que l'utilisateur peut remarquer sous forme de décharge statique (en fonction des influences environnementales et la sensibilité physique). En général, Bosch recommande l'utilisation de tuyaux d'aspiration anti-statiques (accessoires) pour aspirer des poussières fines et des matériaux secs.

Fonction de ventilation d'air (voir figure B2)

- ▶ **L'aspirateur est doté d'une fonction d'échappement. Ne soufflez pas l'air d'évacuation dans l'espace. N'utilisez la fonction d'échappement qu'avec un tuyau flexible propre.** Les poussières peuvent être nuisibles à la santé.
- Mettez en marche l'aspirateur pendant au moins 5 s (GAS 15: interrupteur Marche/Arrêt **5** sur « On » ; GAS 15 PS: sélecteur de mode d'exploitation **4** sur le symbole « Aspiration ») pour débarrasser le tuyau d'aspiration **17** des poussières qui se sont déposées.
- Tournez le tuyau d'aspiration **17** jusqu'en butée dans le sens antihoraire et retirez-le de l'orifice de raccordement **2**.

24 | Français

- Insérez le tuyau d'aspiration **17** dans l'orifice de raccordement de tuyau **13** et tournez-le jusqu'en butée dans le sens horaire.

Mise en place/retrait du sac plastique ou du sac à poussières (Aspiration à sec) (voir figures C1 – C4)

Pour l'aspiration de matières sèches, insérez un sac plastique **19** ou un sac à poussières (accessoire) dans l'aspirateur. Cela facilite l'élimination de la poussière.

Mise en place du sac plastique

- Ouvrez les deux fermetures **9** et relevez la partie supérieure de l'aspirateur **8**.
- Insérez le sac plastique **19** dans le réservoir **1** avec l'ouverture de remplissage orientée vers l'avant. Fixez le sac plastique sous l'ouverture d'aspiration avec les agrafes **28**.
- Assurez-vous que le sac plastique **19** épouse bien tout l'intérieur du réservoir **1**.
- Rabattez le reste du sac plastique **19** au-dessus du bord du réservoir **1**.
- Remettez en place la partie supérieure de l'aspirateur **8** et raccordez les fermetures **9**.

Retrait et fermeture du sac plastique

- Ouvrez les deux fermetures **9** et relevez la partie supérieure de l'aspirateur **8**.
- Dégagez vers l'arrière le bord du sac plastique **19** des agrafes **28**.
- Retirez avec précaution le sac plastique **19** de l'aspirateur, sans l'endommager. Veillez ce faisant à ce que le sac plastique ne frotte pas contre l'ouverture d'aspiration ou d'autres objets proéminents ou saillants.

Montage/remplacement du sac à poussières (accessoire)

- Ouvrez les deux fermetures **9** et relevez la partie supérieure de l'aspirateur **8**.
- Retirez le sac à poussières rempli **18** du raccord vers l'arrière. Fermez l'ouverture du sac à poussières en rabattant le couvercle. Enlevez le sac à poussières fermé de l'aspirateur.
- Enfilez le nouveau sac à poussières par-dessus la bride de raccordement de l'aspirateur. Veillez à ce que le sac à poussières **1** repose de toute sa longueur sur les parois intérieures du réservoir.
- Remettez en place la partie supérieure de l'aspirateur **8** et raccordez les fermetures **9**.

Montage de la garniture en caoutchouc (Aspiration de liquides) (voir figure D)

- Retirez les bandes à brosses **24** de la buse de sol **25** à l'aide d'un outil approprié.
- Montez les bandes en caoutchouc **23** dans la buse de sol **25**.

Note : Le côté à relief des bandes en caoutchouc doit être dirigé vers l'extérieur.

Mise en place d'un filtre à liquides (Aspiration de liquides) (voir figures E1 – E2)

- Ouvrez les deux fermetures **9** et relevez la partie supérieure de l'aspirateur **8**.
- Tournez le support de filtre **29** jusqu'en butée dans le sens «  » et retirez-le du réservoir **1** avec le filtre **20**.
- Enfilez le filtre à liquides **21** au-dessus du panier de filtre **30**.
- Remettez en place la partie supérieure de l'aspirateur **8** et raccordez les fermetures **9**.

Mise en marche

Mise en service

► **Tenez compte de la tension du réseau !** La tension de la source de courant doit correspondre aux indications se trouvant sur la plaque signalétique de l'aspirateur.

► **En ce qui concerne la manipulation de poussières nocives à la santé, s'informer sur les directives/lois en vigueur dans votre pays.**

Ne jamais utiliser l'aspirateur dans des pièces présentant des risques d'explosion.

Afin d'économiser l'énergie, ne mettez en marche l'aspirateur que quand vous l'utilisez.

Pour garantir une puissance d'aspiration optimale, déroulez toujours le tuyau d'aspiration **17** entièrement de la partie supérieure de l'aspirateur **8**.

Aspiration à sec

Aspiration des poussières déposées

GAS 15:

- Pour **mettre en marche** l'aspirateur, placez l'interrupteur Marche/Arrêt **5** sur « **On** ».
- Pour **arrêter** l'aspirateur, placez l'interrupteur Marche/Arrêt **5** sur « **Off** ».

GAS 15 PS:

- Pour **mettre en marche** l'aspirateur, placez le sélecteur de mode d'exploitation **4** sur le symbole « Aspiration ».
- Pour **arrêter** l'aspirateur, placez le sélecteur de mode d'exploitation **4** sur le symbole « Arrêt ».

Aspiration de poussières dégagées par les outils électroportatifs en fonctionnement (uniquement pour GAS 15 PS) (voir figure F)

► **Un taux de renouvellement d'air suffisant (L) est obligatoire dans la pièce au cas où l'air sortant de l'appareil serait soufflé dans cette pièce. Respectez les réglementations nationales en vigueur.**

L'aspirateur est équipé d'une prise de courant avec contact de mise à la terre **3** intégrée. Il est possible d'y connecter un outil électroportatif externe. Respectez la puissance électrique maximale connectée de l'outil électroportatif raccordé.

- Montez le raccord d'outil **15** (voir « Montage du raccord d'outil », page 23).

- Emboîtez le raccord d'outil **14** dans le raccord d'aspiration de l'outil électroportatif.

Note : Lors d'une utilisation avec des outils électroportatifs caractérisés par une faible arrivée d'air dans le tuyau d'aspiration (scies sauteuses, ponceuses, etc.), il est nécessaire d'ouvrir l'orifice d'air parasite **31** du raccord d'outil **15**. Le nettoyage de filtre semi-automatique (SFC) ne peut sinon pas fonctionner correctement.

Pour cela, tournez la bague recouvrant l'orifice d'air parasite **31**, jusqu'à obtenir l'ouverture maximale.

- Pour **activer la fonction de mise en marche/arrêt automatique** de l'aspirateur, placez le sélecteur de mode d'exploitation **4** sur le symbole « Mise en marche/arrêt automatique ».
- Pour la **mise en marche** de l'aspirateur, mettez en marche l'outil électroportatif raccordé à la prise **3**. L'aspirateur se met automatiquement en marche.
- Arrêtez l'outil électroportatif pour **terminer l'aspiration**. La fonction de marche à vide de l'arrêt/du démarrage automatique continue à fonctionner pendant 6 secondes pour évacuer les poussières résiduelles du tuyau d'aspiration.
- Pour **arrêter** l'aspirateur, placez le sélecteur de mode d'exploitation **4** sur le symbole « Arrêt ».

Aspiration de liquides

► **Ne pas utiliser l'aspirateur pour aspirer des liquides inflammables ou explosifs, p. ex. essence, huile, alcool, solvant. Ne pas aspirer de poussières très chaudes ou incandescentes. Ne pas utiliser l'aspirateur dans des locaux présentant des risques d'explosion.** Les poussières, vapeurs ou liquides risquent de s'enflammer ou d'exploser.

► **Ne pas utiliser l'aspirateur comme pompe à eau.** L'aspirateur est conçu pour aspirer des mélanges d'air et d'eau.

► **Avant d'effectuer des travaux sur l'aspirateur, retirez la fiche de la prise de courant.**

- Avant d'aspirer des liquides, retirez le sac plastique **19** ou le sac à poussières et videz le réservoir **1**.

Note : Lors de l'aspiration de mélanges eau-matières solides, utilisez le filtre à liquides **21** permettant de séparer le liquide des matières solides.

- Insérez le filtre à liquides dans le réservoir (voir « Mise en place d'un filtre à liquides », page 24).
- Montez la garniture en caoutchouc dans la buse de sol (voir « Montage de la garniture en caoutchouc », page 24).

L'aspirateur est doté d'un flotteur. L'aspirateur s'arrête dès que la hauteur de remplissage maximale est atteinte.

- Placez le sélecteur de mode d'exploitation **4** sur le symbole « Arrêt » (GAS 15 PS) ou l'interrupteur Marche/Arrêt **5** sur « Off » (GAS 15).
- Videz le réservoir **1**.

Pour éviter la formation de moisissures après l'aspiration de matières humides :

- Retirez la partie supérieure de l'aspirateur **8** et faites-la bien sécher.
- Retirez le filtre à liquides **21** et laissez-le aussi bien sécher.

Nettoyage semi-automatique du filtre (voir figure G)

Faites fonctionner le dispositif de nettoyage du filtre au plus tard à chaque fois que la capacité d'aspiration n'est plus suffisante.

La fréquence du nettoyage du filtre dépend de la nature et de la quantité des poussières. Une utilisation régulière se traduit par une meilleure capacité d'aspiration à long terme.

Le nettoyage semi-automatique du filtre (SFC) consiste à inverser le flux d'air afin de débarrasser les lamelles du filtre de la poussière qui s'est accumulée.

Activation du nettoyage de filtre SFC

- Fermez de la paume de la main l'ouverture des buses ou du tuyau d'aspiration.
- Actionnez 3 fois l'interrupteur SFC **7**.

Entretien et Service Après-Vente



Nettoyage et entretien

- **Avant d'effectuer des travaux sur l'aspirateur, retirez la fiche de la prise de courant.**
- **Toujours tenir propres l'outil électroportatif ainsi que les fentes de ventilation afin d'obtenir un travail impeccable et sûr.**
- **Portez un masque de protection contre les poussières pour les travaux d'entretien et le nettoyage de l'aspirateur.**

Si le remplacement du câble d'alimentation est nécessaire, ceci ne doit être effectué que par Bosch ou une station de Service Après-Vente agréée pour outillage Bosch afin d'éviter des dangers de sécurité.

Retrait/remplacement du filtre (voir figures H1 – H2)

Remplacez immédiatement un filtre à plis endommagé.

- Ouvrez les deux fermetures **9** et relevez la partie supérieure de l'aspirateur **8**.
- Tournez le support de filtre **29** jusqu'en butée dans le sens «  » et retirez-le du réservoir **1** avec le filtre **20**.
- Retirez le filtre encrassé/endommagé **20** du support de filtre **29**.
- Brossez les lamelles du filtre avec une brosse souple.
ou
Remplacez le filtre s'il est endommagé.
- Placez le support de filtre **29** sur le filtre nettoyé ou le nouveau filtre **20**.
- Enfillez le support de filtre **29** et le filtre **20** sur le panier de filtre **30** et tournez le support de filtre **29** jusqu'en butée dans le sens «  ».
- Remettez en place la partie supérieure de l'aspirateur **8** et raccordez les fermetures **9**.

Réservoir

- Nettoyez de temps en temps le réservoir **1** au moyen d'un détergent non abrasif disponible dans le commerce et laissez-le sécher.

26 | Français**Stockage et transport (voir figure I)**

- Enroulez le câble d'alimentation autour de la poignée **6**.
- Insérez les tuyaux d'aspiration **26** dans les fixations **12**.
- Posez le tuyau d'aspiration **17** autour de la partie supérieure de l'aspirateur et accrochez la boucle de maintien **16** dans la fixation **11**.
- Ne portez l'aspirateur que par la poignée **6**.
- Rangez l'aspirateur dans un local sec et protégez-le de toute utilisation non autorisée.
- Pour bloquer les roues pivotantes **10**, abaissez le frein des roues pivotantes **14**.

Guide de dépannage

Problème	Remède
La turbine d'aspiration ne démarre pas.	- Contrôler le câble d'alimentation et son connecteur, le fusible et la prise de courant. GAS 15 PS: Sélecteur du mode d'exploitation 4 est positionné sur « Arrêt/démarrage/automatique ». - Mettre le sélecteur du mode d'exploitation 4 sur le symbole « Aspiration » ou mettre en marche l'outil électroportatif branché sur la prise 3 .
La turbine d'aspiration s'arrête.	- Vider le réservoir 1 .
La turbine d'aspiration ne redémarre pas après avoir vidé le réservoir.	- Arrêter l'aspirateur et attendre pour 5 secondes, puis remettre en marche.
La puissance d'aspiration diminue.	- Déboucher la buse d'aspiration, le tuyau d'aspiration 26 , le tuyau d'aspiration 17 ou le filtre 20 . - Remplacer le sac plastique 19 ou le sac à poussières. - Emboîter correctement le support de filtre 29 . - Monter correctement la partie supérieure de l'aspirateur 8 et fermer complètement les fermetures 9 . - Remplacer le filtre 20 .
De la poussière s'échappe lors de l'aspiration.	- Vérifier le montage du filtre 20 . - Remplacer le filtre 20 .
Coupure automatique (aspiration humide) ne déclenche pas.	Pour les liquides non conducteurs d'électricité ou pour une formation de mousse, la coupure automatique ne fonctionne pas. - Toujours contrôler le niveau de remplissage.
Nettoyage du filtre ne fonctionne pas.	- Actionner l'interrupteur SFC 7 .

Service Après-Vente et Assistance

Notre Service Après-Vente répond à vos questions concernant la réparation et l'entretien de votre produit et les pièces de rechange. Vous trouverez des vues éclatées ainsi que des informations concernant les pièces de rechange également sous :

www.bosch-pt.com

Les conseillers techniques et assistants Bosch sont à votre disposition pour répondre à vos questions concernant nos produits et leurs accessoires.

Pour toute demande de renseignement ou commande de pièces de rechange, précisez-nous impérativement le numéro d'article à dix chiffres indiqué sur la plaque signalétique du produit.

France

Passez votre commande de pièces détachées directement en ligne sur notre site www.bosch-pt.fr.

Vous êtes un utilisateur, contactez :
Le Service Clientèle Bosch Outillage Electroportatif
Tel. : 0811 360122
(coût d'une communication locale)

Fax : (01) 49454767
E-Mail : contact.outillage-electroportatif@fr.bosch.com

Vous êtes un revendeur, contactez :
Robert Bosch (France) S. A. S.
Service Après-Vente Electroportatif
126, rue de Stalingrad
93705 DRANCY Cédex
Tel. : (01) 43119006
Fax : (01) 43119033
E-Mail : sav.outillage-electroportatif@fr.bosch.com

Belgique, Luxembourg

Tel. : +32 2 588 0589
Fax : +32 2 588 0595
E-Mail : outillage.gereedschap@be.bosch.com

Suisse

Passez votre commande de pièces détachées directement en ligne sur notre site www.bosch-pt.com/ch/fr.
Tel. : (044) 8471512
Fax : (044) 8471552
E-Mail : Aftersales.Service@de.bosch.com

Élimination des déchets

Les aspirateurs, ainsi que leurs accessoires et emballages, doivent pouvoir suivre chacun une voie de recyclage appropriée.



Ne jetez pas les aspirateurs dans les ordures ménagères !

Sous réserve de modifications.



Español

Instrucciones de seguridad



Lea íntegramente estas advertencias de peligro e instrucciones. En caso de no atenerse a las advertencias de peligro e instrucciones siguientes, ello puede ocasionar una descarga eléctrica, un incendio y/o lesión grave.

Guarde estas instrucciones en un lugar seguro.

► **Este aspirador no está previsto para la utilización por niños y personas con limitadas capacidades físicas, sensoriales o intelectuales o con falta de experiencia y conocimientos.** En caso contrario, existe el peligro de un manejo erróneo y lesiones.

► **Vigile los niños.** Así se asegura, que los niños no jueguen con el aspirador.

ADVERTENCIA No aspire materiales nocivos para la salud como, p. ej., polvo de haya, encina o roble, polvo de piedra, o amianto. Estas sustancias son cancerígenas.

Infórmese sobre las regulaciones/legislación vigentes en su país relativas a la manipulación de materiales en polvo nocivos para la salud.

ADVERTENCIA Únicamente utilice el aspirador, si ha obtenido suficientes informaciones para el uso. Una instrucción esmerada reduce los manejos erróneos y las lesiones.

ADVERTENCIA El aspirador es apropiado para aspirar materiales secos y, tomando las medidas oportunas, también para aspirar líquidos. La penetración de líquidos comporta un mayor riesgo de electrocución.

► **No aspire con el aspirador líquidos inflamables o explosivos como, p. ej., gasolina, aceite, alcohol o disolvente. No aspire material en polvo caliente o ardiendo. No utilice el aspirador en recintos con peligro de explosión.** El material en polvo, los vapores o los líquidos pueden incendiarse o explotar.

ADVERTENCIA Solamente utilice la toma de corriente para los fines estipulados en las instrucciones de uso.

ADVERTENCIA Desconecte inmediatamente el aspirador si rebosa espuma o agua, y vacíe el depósito. En el caso contrario podría deteriorarse el aspirador.

ATENCIÓN No exponga el aspirador a la lluvia ni a la humedad. Puede exponerse a una descarga eléctrica si penetra agua en la parte superior del aspirador.

ATENCIÓN El aspirador solamente deberá guardarse en el interior.

ATENCIÓN Limpie el flotador con regularidad y controle si está dañado. De lo contrario podría verse afectada su función.

► **Si fuese imprescindible utilizar el aspirador en un entorno húmedo, es necesario conectarlo a través de un fusible diferencial.** La aplicación de un fusible diferencial reduce el riesgo de recibir una descarga eléctrica.

► **Conecte el aspirador a una red conectada a tierra de forma reglamentaria.** La toma de corriente y los cables de prolongación deberán disponer de un conductor de protección que actúe correctamente.

► **Antes de cada uso inspeccione el estado del aspirador, del cable y del enchufe. No utilice el aspirador en caso de detectar un daño. No abra el aspirador por su propia cuenta, y solamente déjelo reparar por un profesional, empleando para ello, piezas de repuesto originales.** Los aspiradores, cables, o enchufes dañados comportan un mayor riesgo de electrocución.

► **No aplaste el cable ni pase por encima de él. No tire del cable para sacar el enchufe de la toma de corriente o para mover el aspirador.** Un cable dañado comporta un mayor riesgo de electrocución.

► **Saque el enchufe de la red antes de realizar trabajos de mantenimiento, limpieza o ajuste, antes de cambiar de accesorio, o al guardar el aspirador.** Esta medida preventiva reduce el riesgo de conectar accidentalmente el aspirador.

► **Observe que esté bien ventilado el puesto de trabajo.**

► **Solamente haga reparar su aspirador por un profesional cualificado y empleando piezas de repuesto originales.** Con ello se mantiene la seguridad del aspirador.

28 | Español

- ▶ **Antes de la puesta en funcionamiento verifique que la manguera de aspiración se encuentre en perfecto estado. Deje montada la manguera de aspiración en el aspirador para evitar la salida fortuita de polvo.** En caso contrario podría llegar Ud. a inspirar polvo.
- ▶ **No utilice el aspirador para sentarse.** Podría dañar el aspirador.
- ▶ **Utilice el cable de red y la manguera de aspiración con cuidado.** Podría poner en peligro a otras personas.
- ▶ **No limpie el aspirador aplicando directamente un chorro de agua contra el mismo.** Puede exponerse a una descarga eléctrica si penetra agua en la parte superior del aspirador.

Símbolos

Los símbolos mostrados a continuación pueden ser de importancia en el uso del aspirador. Es importante que retenga en su memoria estos símbolos y su significado. La interpretación correcta de estos símbolos le ayudará a manejar mejor, y de forma más segura, el aspirador.

Simbología y su significado



⚠ ATENCIÓN Lea íntegramente estas advertencias de peligro e instrucciones. En caso de no atenerse a las advertencias de peligro e instrucciones siguientes, ello puede ocasionar una descarga eléctrica, un incendio y/o lesión grave.



▶ **No suspenda el aspirador, p. ej., para transportarlo, del gancho de una grúa.** El aspirador no es apto para ello. Peligro de lesión o deterioro.



▶ **No utilice el aspirador para sentarse, como apoyo, ni para subirse a él.** El aspirador podría volcar y deteriorarse. Podría llegar a accidentarse.

Simbología y su significado (GAS 15)



Simbología y su significado (GAS 15)

Off

Desconexión



Aspiración

Aspiración de polvo depositado

Simbología y su significado (GAS 15 PS)



Sistema automático de arranque/paro

Aspiración del polvo producido por las herramientas eléctricas en marcha
El aspirador se conecta y desconecta automáticamente, en el último caso, con cierto retardo

0

Desconexión



Aspiración

Aspiración de polvo depositado

max.
1050 W
min.
100 W

Indicación de la potencia máxima de la herramienta eléctrica a conectar (específico de cada país)

Descripción y prestaciones del producto

Utilización reglamentaria

El aspirador está determinado para captar, aspirar, impulsar y separar polvos secos no inflamables, líquidos no inflamables y una mezcla de agua y aire. El aspirador es apropiado para las elevadas solicitudes en el uso industrial, p. ej. en la artesanía, la industria y en los talleres.

Únicamente utilice el aspirador si conoce y domina por completo todas sus funciones, o si ha sido instruido al respecto.

Componentes principales

La numeración de los componentes está referida a la imagen del aspirador en la página ilustrada.

- 1 Depósito
- 2 Alojamiento de mangueras (función de aspiración)
- 3 Toma de corriente para herramienta eléctrica (GAS 15 PS)
- 4 Selector de modos de operación (GAS 15 PS)
- 5 Interruptor de conexión/desconexión (GAS 15)
- 6 Asa de transporte
- 7 Interruptor SFC
- 8 Parte superior del aspirador
- 9 Cierre de la parte superior del aspirador
- 10 Rueda orientable
- 11 Portamangueras
- 12 Soporte de tubos de aspiración

- | | |
|--|--|
| <p>13 Alojamiento de mangueras (función de soplado)</p> <p>14 Freno de la rueda</p> <p>15 Acoplamiento para herramientas (GAS 15 PS)</p> <p>16 Asidero de la manguera de aspiración</p> <p>17 Manguera de aspiración</p> <p>18 Codo de aspiración</p> <p>19 Saco de plástico/bolsa colectora de polvo*</p> <p>20 Filtro</p> <p>21 Filtro húmedo</p> <p>22 Boquilla para ranuras</p> <p>23 Labio de goma</p> | <p>24 Tiras de cepillo</p> <p>25 Boquilla para suelo</p> <p>26 Tubo de aspiración</p> <p>27 Botón de presión</p> <p>28 Grapa para la fijación del saco de plástico</p> <p>29 Soporte del filtro</p> <p>30 Cesta del filtro</p> <p>31 Entrada de aire adicional</p> |
|--|--|

* Los accesorios descritos e ilustrados no corresponden al material que se adjunta de serie. La gama completa de accesorios opcionales se detalla en nuestro programa de accesorios.

Datos técnicos

Aspirador en húmedo/seco		GAS 15	GAS 15 PS
Nº de artículo		3 601 JE5 0..	3 601 JE5 1..
Potencia absorbida nominal	W	1 100	1 100
Frecuencia	Hz	50/60	50/60
Capacidad bruta del depósito	l	15	15
Capacidad neta (líquido)	l	8	8
Capacidad del saco colector de polvo	l	8	8
máx. depresión*			
– Aspirador	kPa	22	22
– Turbina	kPa	27	27
máx. caudal†			
– Aspirador	l/s	33	33
– Turbina	l/s	53	53
Sistema automático de arranque/paro		–	●
Peso según EPTA-Procedure 01:2014	kg	9,6	9,6
Clase de protección		□/II	⊕/I
Grado de protección		IP X4	IP X4

* Medido con una manguera de aspiración de Ø 35 mm y 3 m de longitud

Estos datos son válidos para tensiones nominales de [U] 230 V. Los valores pueden variar si la tensión fuese inferior, y en las ejecuciones específicas para ciertos países.

Sistema automático de arranque/paro*			
	Tensión nominal	Potencia, máx.	Potencia, mín.
JP	100 V	1050 W	100 W
TW	115 V	1050 W	100 W
CN	220 V	1100 W	100 W
Alta tensión	220–240 V	2200 W	100 W

* Indicación de la potencia máxima de la herramienta eléctrica a conectar (específico de cada país)

Información sobre ruidos y vibraciones

Valores de emisión de ruidos determinados según EN 60335-2-69.

El nivel de presión sonora típico del aspirador, determinado con un filtro A, es de 74 dB(A). Tolerancia K = 3 dB. El nivel de ruido al trabajar puede sobrepasar circunstancialmente 80 dB(A).

¡Colóquese unos protectores auditivos!

Nivel total de vibraciones a_{hv} (suma vectorial de tres direcciones) y tolerancia K determinados según EN 60335-2-69: $a_{hv} < 2,5 \text{ m/s}^2$, $K = 1,5 \text{ m/s}^2$.

Montaje

► **Antes de cualquier manipulación en el aspirador extraiga el enchufe de red de la toma de corriente.**

Montaje de los accesorios de aspiración (ver figura A)

La manguera de aspiración **17** está equipada con un sistema de clip, con el cual se pueden empalmar los accesorios de aspiración (adaptador para aspiración **14**, boquilla encorvada **17**).

30 | Español

Montaje del acoplamiento para herramientas (GAS 15 PS)

- Inserte el acoplamiento para herramientas 15 en la manguera de aspiración 17 hasta percibir claramente que han quedado enclavados ambos botones de presión 27 de la misma.
- Para su desmontaje comprima ambos botones de presión 27 y separe ambas piezas.

Montaje de las boquillas y tubos

- Inserte el codo de aspiración 18 en la manguera 17 hasta percibir claramente que han quedado enclavados ambos botones de presión 27 de la misma.
- A continuación, acople firmemente en el codo de aspiración 18 el accesorio de aspiración deseado (boquilla para suelo, boquilla para ranuras, tubo de aspiración, etc.).
- Para su desmontaje comprima ambos botones de presión 27 y separe ambas piezas.

Montaje de la manguera de aspiración**Función de aspiración (ver figura B1)**

- Inserte el tubo de aspiración 17 en el alojamiento de mangueras 2 y gírelo en el sentido de las agujas del reloj hasta el tope.

Observación: Al aspirar se produce una carga electrostática debido al rozamiento del polvo en la manguera y accesorios, cuya descarga el usuario puede llegar a percibir (dependiendo de la influencia ambiental y sensibilidad del individuo). Bosch recomienda utilizar una manguera de aspiración antiestática (accesorio opcional) al aspirar polvos finos y materiales secos.

Función de soplado (ver figura B2)

► **El aspirador dispone de una función de soplado. No dejar salir el aire a escape libre (sin manguera conectada). Solamente utilice la función de soplado en combinación con una manguera limpia.** Los materiales en polvo pueden ser nocivos para la salud.

- Conecte el aspirador durante como mínimo 5 segundos (GAS 15: Interruptor de conexión/desconexión 5 en "On"; GAS 15 PS: Selector de modos de operación 4 en el símbolo "Aspirar"), para limpiar el tubo de aspiración 17 de polvos depositados.
- Gire el tubo de aspiración 17 en el sentido contrario de las agujas del reloj hasta el tope y retírelo del alojamiento de mangueras 2.
- Inserte el tubo de aspiración 17 en el alojamiento de mangueras 13 y gírelo en el sentido de las agujas del reloj hasta el tope.

Colocar/sacar el saco de plástico o la bolsa colectora de polvo (Aspiración en seco) (ver figuras C1 – C4)

Para la aspiración en seco, puede colocar un saco de plástico 19 o una bolsa colectora de polvo (accesorio) en el aspirador. Así se facilita la eliminación del polvo.

Colocar el saco de plástico

- Abra los cierres 9 y retire la parte superior del aspirador 8.

- Coloque el saco de plástico 19 con la abertura de llenado hacia delante en el depósito 1. Fije el saco de plástico debajo de la abertura de aspiración con la ayuda de grapas 28.
- Asegúrese, que el saco de plástico 19 quede completamente apoyado en las paredes interiores del depósito 1.
- Doble el resto del saco de plástico 19 sobre el borde del depósito 1.
- Monte la parte superior del aspirador 8 y cierre los cierres 9.

Sacar y cerrar el saco de plástico

- Abra los cierres 9 y retire la parte superior del aspirador 8.
- Saque el borde del saco de plástico lleno 19 hacia atrás de las grapas 28.
- Retire el saco de plástico 19 cuidadosamente, sin dañarlo, del aspirador. Preste atención en ello, a que el saco de plástico no roce en la abertura de aspiración u otros objetos afilados.

Cambio/montaje del saco colector de polvo (accesorio especial)

- Abra los cierres 9 y retire la parte superior del aspirador 8.
- Saque hacia atrás el saco colector de polvo 18 lleno, de la brida de conexión. Cierre la abertura del saco colector de polvo plegando hacia dentro la tapa. Retire el saco colector de polvo cerrado del aspirador.
- Inserte el saco colector de polvo nuevo en la brida de conexión del aspirador. Asegúrese de que el saco colector de polvo asiente en toda su longitud contra la pared interior del depósito 1.
- Monte la parte superior del aspirador 8 y cierre los cierres 9.

Montaje del labio obturador (Aspiración en húmedo) (ver figura D)

- Saque las tiras de cepillo 24 con un útil apropiado de la boquilla para suelo 25.
- Inserte los labios de goma 23 en la boquilla para suelo 25.

Observación: El lado en relieve de los labios de goma deberá quedar mirando hacia fuera.

Colocar el filtro húmedo (Aspiración en húmedo) (ver figuras E1 – E2)

- Abra los cierres 9 y retire la parte superior del aspirador 8.
- Gire el soporte del filtro 29 hasta el tope en el sentido de giro "↺" y retire el soporte del filtro junto con el filtro 20 del depósito 1.
- Ponga el filtro húmedo 21 sobre la cesta del filtro 30.
- Monte la parte superior del aspirador 8 y cierre los cierres 9.

Operación**Puesta en marcha**

- **¡Observe la tensión de red!** La tensión de la fuente de corriente deberá coincidir con las indicaciones en la placa de características del aspirador.

► **Infórmese sobre las regulaciones/legislación vigentes en su país relativas a la manipulación de materiales en polvo nocivos para la salud.**

En ningún caso deberá utilizarse el aspirador en recintos con peligro de explosión.



Para ahorrar energía, solamente conecte el aspirador cuando vaya a utilizarlo.

Para lograr un rendimiento de aspiración óptimo deberá desenrollar siempre completamente la manguera de aspiración **17** de la parte superior del aspirador **8**.



Aspiración en seco

Aspiración de polvo depositado

GAS 15:

- Para **conectar** el aspirador, ponga el interruptor de conexión/desconexión **5** en "On". 
- Para **desconectar** el aspirador, ponga el interruptor de conexión/desconexión **5** en "Off". 

GAS 15 PS:

- Para **conectar** el aspirador, ponga el selector de modos de operación **4** en el símbolo "Aspirar". 
- Para **desconectar** el aspirador, ponga el selector de modos de operación **4** en el símbolo "Desconectar". 

Aspiración del polvo producido por las herramientas eléctricas en marcha (sólo para GAS 15 PS) (ver figura F)

- **La tasa de renovación de aire (L) en el cuarto deberá ser suficiente si el aire de salida es expulsado en el cuarto. Observe las prescripciones legales nacionales al respecto.**

En el aspirador va integrada una toma de corriente con contacto de protección **3**. Puede conectar a ella una herramienta eléctrica externa. Tenga en cuenta la potencia máxima admisible de la herramienta eléctrica a conectar.

- Monte el acoplamiento para herramientas **15** (ver "Montaje del acoplamiento para herramientas", página 30).
- Coloque el adaptador para aspiración de polvo **14** en el racor de aspiración de la herramienta eléctrica.

Observación: Al trabajar con herramientas eléctricas, cuya entrada de aire al tubo de aspiración es pequeña (p. ej. serrucho de punta, amoladora, etc.), se debe abrir la abertura para aire infiltrado **31** del manguito de la herramienta **15**. Sólo así puede funcionar sin problemas la limpieza semiautomática del filtro (SFC).

Gire para ello el anillo sobre la abertura para aire infiltrado **31**, hasta que se obtenga una abertura máxima.

- Para la **puesta en servicio del sistema automático de arranque y parada** del aspirador, ponga el selector de modos de operación **4** en el símbolo "Sistema automático de arranque y parada". 
- Para la **puesta en marcha** del aspirador ponga a funcionar la herramienta eléctrica conectada a la toma de corriente **3**. El aspirador se pone a funcionar automáticamente.

- Desconecte la herramienta eléctrica para **dejar de aspirar**. El sistema automático de arranque/paro se desconecta con un retardo de 6 segundos para aspirar el polvo restante en la manguera de aspiración.

- Para **desconectar** el aspirador, ponga el selector de modos de operación **4** en el símbolo "Desconectar". 

Aspiración en húmedo

- **No aspire con el aspirador líquidos inflamables o explosivos como, p. ej., gasolina, aceite, alcohol o disolvente. No aspire material en polvo caliente o ardiendo. No utilice el aspirador en recintos con peligro de explosión.** El material en polvo, los vapores o los líquidos pueden incendiarse o explotar.

- **El aspirador no deberá usarse como bomba de agua.** El aspirador ha sido concebido para aspirar agua junto con aire.

- **Antes de cualquier manipulación en el aspirador extraiga el enchufe de red de la toma de corriente.**

- Antes de realizar aspiraciones en húmedo, retire el saco de plástico **19** o la bolsa colectoras de polvo y descargue el depósito **1**.

Observación: Para facilitar la eliminación de residuos, en la aspiración de mezclas de agua y cuerpos sólidos utilice el filtro húmedo **21**, que separa el líquido de los cuerpos sólidos.

- Coloque el filtro húmedo en el depósito (véase "Colocar el filtro húmedo", página 30).
- Introduzca el labio obturador en la boquilla para suelo (ver "Montaje del labio obturador", página 30).

El aspirador está equipado con un flotador. Si se alcanza la máxima altura de llenado, se detiene la aspiración.

- Ponga el selector de modos de operación **4** en el símbolo "Desconectar" (GAS 15 PS) o el interruptor de conexión/desconexión **5** en "Off" (GAS 15).
- Descargue el depósito **1**.

Para evitar la formación de moho tras la aspiración en húmedo:

- Desmonte la parte superior del aspirador **8** y déjela secar bien.
- Saque el filtro húmedo **21** y también déjelo secar bien.

Limpieza semiautomática del filtro (ver figura G)

La limpieza del filtro deberá activarse, a más tardar, al notarse que es insuficiente la potencia de aspiración.

La frecuencia de limpieza del filtro depende del tipo y cantidad de polvo. Si se aplica con regularidad, puede trabajarse más tiempo con un gran rendimiento de aspiración.

En el caso de la limpieza semiautomática del filtro (SFC), el polvo depositado en las láminas del filtro se limpia mediante una inversión de la corriente de aire.

Activar la limpieza del filtro SFC

- Tape con la palma de la mano la abertura de la boquilla o de la manguera de aspiración.
- Presione 3 veces el interruptor SFC **7**.

Mantenimiento y servicio

Mantenimiento y limpieza

► **Antes de cualquier manipulación en el aspirador extraiga el enchufe de red de la toma de corriente.**

► **Siempre mantenga limpio el aspirador y las rejillas de ventilación para trabajar con eficacia y seguridad.**

► **Utilice una mascarilla antipolvo al mantener o limpiar el aspirador.**

La sustitución de un cable de conexión deteriorado deberá ser realizada por Bosch o por un servicio técnico autorizado para herramientas eléctricas Bosch con el fin de garantizar la seguridad del aparato.

Sacar/cambiar el filtro (ver figuras H1 - H2)

Sustituya inmediatamente un filtro de pliegues dañado.

- Abra los cierres **9** y retire la parte superior del aspirador **8**.
- Gire el soporte del filtro **29** hasta el tope en el sentido de giro "↺" y retire el soporte del filtro junto con el filtro **20** del depósito **1**.
- Retire el filtro **20** sucio/dañado del soporte del filtro **29**.
- Cepille las láminas del filtro con un cepillo blando.

Eliminación de fallos

Problema	Solución
La turbina de aspiración no funciona.	- Examinar el cable de red, el enchufe de red, el fusible y la caja de enchufe. GAS 15 PS: El selector de modos de operación 4 se encuentra en "Sistema automático de arranque/paro". - Girar el selector de modos de operación 4 hacia el símbolo "Aspirar" o conectar la herramienta eléctrica que va enchufada a la toma de corriente 3 .
La turbina de aspiración se desconecta.	- Vaciar el depósito 1 .
La turbina de aspiración no se pone a funcionar tras haber vaciado el depósito.	- Desconectar el aspirador, esperar 5 segundos, y volverlo a conectar entonces.
La potencia de aspiración disminuye.	- Eliminar las obstrucciones de la boquilla de aspiración, el tubo de aspiración 26 , la manguera de aspiración 17 o el filtro 20 . - Cambiar el saco de plástico 19 o la bolsa colectora de polvo. - Encastrar correctamente el soporte del filtro 29 . - Montar correctamente la parte superior del aspirador 8 y cerrar los cierres 9 . - Cambiar el filtro 20 .
Expulsión de polvo al aspirar.	- Verificar el correcto montaje del filtro 20 . - Cambiar el filtro 20 .
No se lleva a cabo la desconexión automática (aspiración en húmedo).	La desconexión automática no funciona si se aspiran líquidos que no son conductores eléctricos o al formarse espuma. - Controlar continuamente el nivel.
No funciona la limpieza del filtro.	- Apretar el interruptor SFC 7 .

Servicio técnico y atención al cliente

El servicio técnico le asesorará en las consultas que pueda Ud. tener sobre la reparación y mantenimiento de su producto, así como sobre piezas de recambio. Los dibujos de despiece e informaciones sobre las piezas de recambio los podrá obtener también en internet bajo:

Cambie un filtro dañado.

- Coloque el soporte del filtro **29** sobre el filtro limpio/nuevo **20**.
- Ponga el soporte del filtro **29** junto con el filtro **20** sobre la cesta del filtro **30** y gire el soporte del filtro **29** hasta el tope en sentido de giro "↻".
- Monte la parte superior del aspirador **8** y cierre los cierres **9**.

Depósito

- Limpie de vez en cuando el depósito **1** con un detergente no abrasivo usual en el comercio, y déjelo secar.

Almacenaje y transporte (ver figura I)

- Enrolle el cable de la red alrededor del asa de transporte **6**.
- Inserte los tubos de aspiración **26** en los soportes **12**.
- Coloque el tubo de aspiración **17** alrededor de la parte superior del aspirador y cuelgue el asidero **16** en el soporte **11**.
- Solamente transporte el aspirador sujetándolo del asa **6**.
- Guarde el aspirador en lugar seco y asegúrelo contra un uso indebido.
- Para bloquear las ruedas orientables **10** presione hacia abajo el freno de la rueda **14**.

www.bosch-pt.com

Nuestro equipo de asesores técnicos le orientará gustosamente en cuanto a la adquisición, aplicación y ajuste de los productos y accesorios.

Para cualquier consulta o pedido de piezas de repuesto es imprescindible indicar el nº de artículo de 10 dígitos que figura en la placa de características del producto.

España

Robert Bosch España S.L.U.
Departamento de ventas Herramientas Eléctricas
C/Hermanos García Noblejas, 19
28037 Madrid

Para efectuar su pedido online de recambios o pedir la recogida para la reparación de su máquina, entre en la página www.herramientasbosch.net.

Tel. Asesoramiento al cliente: 902 531 553
Fax: 902 531554

Argentina

Robert Bosch Argentina S.A.
Calle Blanco Encalada 250 – San Isidro
Código Postal B1642AMQ
Ciudad Autónoma de Buenos Aires
Tel.: (54) 11 5296 5200
E-Mail: herramientas.bosch@ar.bosch.com
www.argentina.bosch.com.ar

Chile

Robert Bosch S.A.
Calle El Cacique
0258 Providencia – Santiago de Chile
Buzón Postal 7750000
Tel.: (56) 02 782 0200
www.bosch.cl

Ecuador

Robert Bosch Sociedad Anónima
Av. Rodrigo Chávez Gonzalez Parque
Empresarial Colón Edif. Coloncorp Piso 1 Local 101-102,
Guayaquil
Tel.: (593) 220 4000
E-mail: ventas@bosch.com.ec
www.bosch.ec

México

Robert Bosch S. de R.L. de C.V.
Calle Robert Bosch No. 405 C.P. 50071
Zona Industrial, Toluca - Estado de México
Tel.: (52) 55 528430-62
Tel.: 800 6271286
www.bosch-herramientas.com.mx

Perú

Robert Bosch S.A.C.
Av. Primavera 781 Piso 2, Urbanización Chacarilla
San Borja Lima
Tel.: (51) 1 706 1100
www.bosch.com.pe

Venezuela

Robert Bosch S.A.
Calle Vargas con Buen Pastor, Edif. Alba, P-1,
Boleíta Norte,
Caracas 1071
Tel.: (58) 212 207-4511

www.boschherramientas.com.ve

Eliminación

El aspirador, los accesorios y los embalajes deberán someterse a un proceso de recuperación que respete el medio ambiente.



¡No arroje el aspirador a la basura!

Reservado el derecho de modificación.



El símbolo es solamente válido, si también se encuentra sobre la placa de características del producto/fabricado.

Português

Indicações de segurança



Devem ser lidas todas as indicações de advertência e todas as instruções. O desrespeito das advertências e instruções apresentadas abaixo pode causar choque elétrico, incêndio e/ou graves lesões.

Guarde bem estas instruções.

- ▶ **Este aspirador não se destina a ser utilizado por crianças e pessoas com capacidades físicas, sensoriais ou mentais reduzidas ou com experiência e conhecimentos insuficientes.** Caso contrário há perigo de operação errada e ferimentos.
- ▶ **Vigie as crianças.** Desta forma garante que nenhuma criança brinca com o aspirador.

ATENÇÃO Não aspirar substâncias nocivas à saúde, p. ex. pó de faia ou pó de carvalho, pó de pedras, asbesto. Estas substâncias são consideradas como sendo cancerígenas.

Informe-se a respeito das regras/leis vigentes no seu país, para o manuseio de pós nocivos à saúde.

ATENÇÃO Utilize o aspirador apenas se tiver informações suficientes sobre a utilização. Uma instrução cuidadosa evita uma operação errada e ferimentos.

34 | Português

⚠ ATENÇÃO O aspirador é apropriado para aspirar substâncias secas e, através de medidas apropriadas, também para aspirar líquidos. A penetração de líquidos aumenta o risco de um choque elétrico.

▶ Com o aspirador não devem ser aspirados líquidos inflamáveis nem cancerígenos, como por exemplo gasolina, óleo, álcool, solventes. Não aspirar pós quentes ou inflamáveis. Não operar o aspirador em áreas com risco de explosão. Os pós, os vapores ou os líquidos podem se inflamar ou explodir.

⚠ ATENÇÃO Só utilizar a tomada para as finalidades determinadas nas instruções de serviço.

⚠ ATENÇÃO Desligar imediatamente o aspirador assim que sair espuma ou água e esvaziar o depósito. Caso contrário é possível que o aspirador seja danificado.

⚠ ATENÇÃO Manter o aspirador afastado de chuva ou humidade. A infiltração de água na parte superior do aspirador aumenta o risco de choque elétrico.

⚠ ATENÇÃO O aspirador só deve ser armazenado em recintos, em interiores.

⚠ ATENÇÃO Limpar regularmente o flutuador e controlar se apresenta danos. Caso contrário a função pode ser prejudicada.

▶ Se não for possível evitar o funcionamento do aspirador em áreas húmidas, deverá ser utilizado um disjuntor de corrente de avaria. A utilização de um disjuntor de corrente de avaria reduz o risco de um choque elétrico.

▶ Conectar o aspirador a uma rede de corrente elétrica corretamente ligada à terra. A tomada e o cabo de extensão devem ter um condutor de proteção que funcione.

▶ Antes de cada utilização é necessário controlar o aspirador, o cabo e a ficha. Não utilizar o aspirador se forem verificados danos. Não abrir pessoalmente o aspirador e só permita que seja reparado por pessoal qualificado e que só sejam utilizadas peças sobressalentes originais. Aspiradores, cabos e fichas danificados aumentam o risco de um choque elétrico.

▶ Não atropelar nem esmagar o cabo. Não puxar pelo cabo para retirar a ficha da tomada nem para deslocar o aspirador. Cabos danificados aumentam o risco de um choque elétrico.

▶ Puxar a ficha da tomada antes da limpeza ou de realizar ajustes no aparelho, de substituir acessórios ou de guardar o aspirador. Esta medida de segurança evita o arranque involuntário do aspirador.

▶ Assegurar uma boa ventilação no local de trabalho.

▶ Só permita que o aspirador seja reparado por pessoal especializado e qualificado e só com peças de reposição originais. Desta forma é assegurada a segurança do aspirador.

▶ Antes da colocação em funcionamento deverá verificar se a mangueira de aspiração está em perfeito estado. Para isto deverá sempre deixar a mangueira de aspira-

ção montada no aspirador, para que não possa escapar pó acidentalmente. Caso contrário, poderá inalar o pó.

▶ Não utilizar o aspirador como assento. O aspirador pode ser danificado.

▶ Utilizar o cabo de rede e a mangueira de aspiração com muito cuidado. É possível que outras pessoas sejam colocadas em perigo.

▶ Não limpar o aspirador com um jato de água direto. A infiltração de água na parte superior do aspirador aumenta o risco de choque elétrico.

Símbolos

Os seguintes símbolos podem ser importantes para a utilização do seu aspirador. Os símbolos e os seus significados devem ser memorizados. A interpretação correta dos símbolos facilita a utilização do aspirador de forma melhor e mais segura.

Símbolos e seus significados



⚠ CUIDADO Devem ser lidas todas as indicações de advertência e todas as instruções. O desrespeito das advertências e instruções apresentadas abaixo pode causar choque elétrico, incêndio e/ou graves lesões.



▶ Não pendurar o aspirador com um gancho de guindaste, por ex. ao transportar. O aspirador não pode ser transportado com guindaste. Há perigo de lesões e de danos.



▶ Não utilizar o aspirador como assento nem subir nele. O aspirador pode tombar e ser danificado. Há risco de lesões.

Símbolos e seus significados (GAS 15)



Off

Desligar



Aspirar

Aspiração de pós depositados

Símbolos e seus significados (GAS 15 PS)**Sistema automático Start/Stop**

Aspiração de pós produzidos durante o funcionamento de ferramentas elétricas
O aspirador se liga e desliga automaticamente através de um dispositivo de retardação

**Desligar****Aspirar**

Aspiração de pós depositados

max.
1050 W
min.
100 W

Indicação potência de conexão admissível da ferramenta elétrica conectada (específica do país)

Descrição do produto e da potência**Utilização conforme as disposições**

O aspirador destina-se a detetar, aspirar, transportar e separar pó seco não inflamável, líquidos não inflamáveis e uma mistura de água e ar. É adequado para as elevadas exigências na utilização profissional, p. ex. nas artes e ofícios, na indústria e nas oficinas.

Só utilizar o aspirador se puder avaliar exatamente todas as funções e se for capaz de executá-las sem limitações ou se tiver sido respetivamente instruído.

Componentes ilustrados

A numeração dos componentes ilustrados refere-se à apresentação do aspirador na página de esquemas.

- 1 Depósito
- 2 Conexão da mangueira (função de aspiração)
- 3 Tomada para a ferramenta elétrica (GAS 15 PS)
- 4 Seletor dos modos de serviço (GAS 15 PS)
- 5 Interruptor de ligar-desligar (GAS 15)
- 6 Punho de transporte
- 7 Interruptor SFC
- 8 Parte superior do aspirador
- 9 Fecho para o lado superior do aspirador
- 10 Rolo de guia
- 11 Suporte da mangueira de aspiração
- 12 Suporte para tubos de aspiração
- 13 Conexão da mangueira (função de sopro)
- 14 Travão do rolo de guia
- 15 Luva da ferramenta (GAS 15 PS)
- 16 Laço de suporte da mangueira
- 17 Mangueira de aspiração
- 18 Tubo curvo de aspiração
- 19 Saco de plástico/do pó*
- 20 Filtro
- 21 Filtro para líquidos
- 22 Bocal para juntas
- 23 Lábio de borracha
- 24 Tira de escova
- 25 Bocal para pisos
- 26 Tubo de aspiração
- 27 Botão de pressão
- 28 Grampo para a fixação do saco de plástico
- 29 Suporte do filtro
- 30 Cesto de filtro
- 31 Abertura de reentrada do ar

*Acessórios apresentados ou descritos não pertencem ao volume de fornecimento padrão. Todos os acessórios encontram-se no nosso programa de acessórios.

Dados técnicos

Aspirador em molhado/a seco		GAS 15	GAS 15 PS
N.º do produto		3 601 JE5 0..	3 601 JE5 1..
Potência nominal consumida	W	1100	1100
Frequência	Hz	50/60	50/60
Volume do depósito (Bruto)	l	15	15
Volume líquido (líquido)	l	8	8
Volume do saco de pó	l	8	8

* medido com uma mangueira de aspiração Ø 35 mm e 3 m de comprimento

As indicações só valem para tensões nominais [U] 230 V. Estas indicações podem variar no caso de tensões inferiores e em modelos específicos dos países.

36 | Português

Aspirador em molhado/a seco		GAS 15	GAS 15 PS
vácuo máx.*			
– Aspirador	kPa	22	22
– Turbina	kPa	27	27
Fluxo máx.*			
– Aspirador	l/s	33	33
– Turbina	l/s	53	53
Sistema automático Start/Stop		–	●
Peso conforme EPTA-Procedure 01:2014	kg	9,6	9,6
Classe de proteção		□/II	⊕/I
Tipo de proteção		IP X4	IP X4

* medido com uma mangueira de aspiração Ø 35 mm e 3 m de comprimento

As indicações só valem para tensões nominais [U] 230 V. Estas indicações podem variar no caso de tensões inferiores e em modelos específicos dos países.

Sistema automático Start/Stop*			
	Tensão nominal	máx. potência	min. potência
JP	100 V	1050 W	100 W
TW	115 V	1050 W	100 W
CN	220 V	1100 W	100 W
Alta tensão	220–240 V	2200 W	100 W

* Indicação potência de conexão admissível da ferramenta elétrica conectada (específica do país)

Informação sobre ruídos/vibrações

Os valores de emissão de ruído determinados de acordo com EN 60335-2-69.

O nível de pressão acústica ponderado como A do aspirador é tipicamente 74 dB(A). Incerteza K = 3 dB.

O nível de ruído ao trabalhar pode ultrapassar 80 dB(A).

Usar proteção auricular!

Totais valores de vibrações a_{hv} (soma dos vetores de três direções) e incerteza K averiguada conforme EN 60335-2-69: $a_{hv} < 2,5 \text{ m/s}^2$, $K = 1,5 \text{ m/s}^2$.

Montagem

- ▶ **Antes de todos trabalhos no aspirador deverá puxar a ficha de rede da tomada.**

Montar os acessórios de aspiração (veja figura A)

A mangueira de aspiração **17** está equipada com um sistema de clipe, com o qual podem ser conectados acessórios de aspiração (adaptador de aspiração **14**, bico dobrado **17**).

Montar a luva para ferramenta (GAS 15 PS)

- Enfiar a luva para ferramenta **15** na mangueira de aspiração **17**, até os dois botões de pressão **27** da mangueira de aspiração engatarem perceptivelmente.
- Para desmontar é necessário pressionar os botões de pressão **27** para dentro e separar os componentes.

Montar bocais e tubos

- Enfiar o tubo curvo de aspiração **18** na mangueira de aspiração **17**, até os dois botões de pressão **27** da mangueira de aspiração engatarem perceptivelmente.
- Em seguida deverá encaixar o acessório de aspiração desejado (bocal para pisos, bocal para juntas, tubo de aspiração etc.) firmemente no tubo curvo de aspiração **18**.
- Para desmontar é necessário pressionar os botões de pressão **27** para dentro e separar os componentes.

Montar a mangueira de aspiração

Função de aspiração (veja figura B1)

- Insira a mangueira de aspiração **17** na respetiva conexão **2** e rode-a para a direita até ao batente.

Nota: Ao aspirar, ocorre, devido ao atrito na mangueira de aspiração e nos acessórios de aspiração, uma carga eletrostática, que o utilizador pode sentir em forma de descarga estática (dependendo das influências ambientais e das condições físicas).

Em geral a Bosch recomenda uma mangueira de aspiração eletrostática (acessório) para aspirar pós finos e materiais secos.

Função de sopro (veja figura B2)

- ▶ **O aspirador possui uma função de sopro. Não soprar o ar evacuado no ar. A função de sopro só deve ser utilizada com uma mangueira limpa.** Pós podem ser nocivos à saúde.

- Ligue o aspirador durante pelo menos 5 s (GAS 15: interruptor de ligar/desligar **5** em “On”; GAS 15 PS: seletor do modo de operação **4** no símbolo “Aspirar”), para limpar a mangueira de aspiração **17** do pó depositado.
- Rode a mangueira de aspiração **17** para a esquerda até ao batente e retire-a da conexão da mangueira **2**.
- Insira a mangueira de aspiração **17** na respetiva conexão **13** e rode-a para a direita até ao batente.

Colocar/retirar o saco de plástico/do pó (Aspirar a seco) (veja figuras C1 – C4)

Para aspirar a seco pode colocar um saco de plástico **19** ou um saco do pó (acessórios) no aspirador. Desta forma, a eliminação do pó é muito simples.

Colocar o saco de plástico

- Abrir os fechos **9** e retirar a parte superior do aspirador **8**.
- Coloque o saco de plástico **19** com a abertura de enchimento para a frente no recipiente **1**. Fixe o saco de plástico por baixo da abertura de aspiração com a ajuda dos grampos **28**.
- Certifique-se de que o saco de pó **19** fica totalmente encostado às paredes interiores do recipiente **1**.
- Dobre o restante saco de plástico **19** sobre o rebordo do recipiente **1**.
- Recolocar a parte superior do aspirador **8** e fechar os fechos **9**.

Retirar e fechar o saco de plástico

- Abrir os fechos **9** e retirar a parte superior do aspirador **8**.
- Dobre o rebordo do saco de plástico cheio **19** para trás para fora dos grampos **28**.
- Retire o saco de plástico **19** com cuidado, sem o danificar, do aspirador.
Certifique-se de que o saco de plástico não roça na saída de aspiração ou em outros objetos afiados.

Substituir/introduzir o saco de pó (acessório)

- Abrir os fechos **9** e retirar a parte superior do aspirador **8**.
- Retirar o saco de pó cheio **18** do flange de conexão puxando por trás. Fechar a abertura do saco de pó fechando a tampa. Retirar o saco de pó fechado do aspirador.
- Colocar o novo saco de pó novo sobre o flange de conexão do aspirador. Assegure-se de que todo o comprimento do saco de pó **1** esteja apoiado na parede interior do contenedor.
- Recolocar a parte superior do aspirador **8** e fechar os fechos **9**.

Colocar o lábio de borracha (Aspirar em molhado) (veja figura D)

- Levantar as faixas de escovas **24** do bocal para pisos **25** usando uma ferramenta apropriada.
- Colocar os lábios de borracha **23** no bocal para pisos **25**.

Nota: O lado estruturado dos lábios de borracha deve mostrar para fora.

Colocar o filtro para líquidos (Aspirar em molhado) (veja figuras E1 – E2)

- Abrir os fechos **9** e retirar a parte superior do aspirador **8**.
- Rode o suporte do filtro **29** até ao batente no sentido de rotação "↺" e retire o suporte do filtro juntamente com o filtro **20** do recipiente **1**.
- Encaixe o filtro para líquidos **21** sobre o cesto de filtro **30**.
- Recolocar a parte superior do aspirador **8** e fechar os fechos **9**.

Funcionamento**Colocação em funcionamento**

- ▶ **Observar a tensão de rede!** A tensão da fonte de corrente elétrica deve coincidir com a que consta na chapa de identificação do aspirador.



- ▶ **Por favor informe-se a respeito das regras/leis vigentes no seu país, para o manuseio de pós nocivos à saúde.**

O aspirador não deve ser utilizado em recintos com perigo de explosão.



Para poupar energia só deverá ligar o aspirador quando ele for utilizado.

Para assegurar uma potência de aspiração ideal, é necessário que a mangueira de aspiração **17** seja sempre completamente desenrolada da parte superior do aspirador **8**.

Aspirar a seco**Aspiração de pós depositados****GAS 15:**

- Para **ligar** o aspirador, coloque o interruptor de ligar/desligar **5** em "On". 
- Para **desligar** o aspirador, coloque o interruptor de ligar/desligar **5** em "Off". 

GAS 15 PS:

- Para **ligar** o aspirador, coloque o seletor do modo de operação **4** no símbolo "Aspirar". 
- Para **desligar** o aspirador, coloque o seletor do modo de operação **4** no símbolo "Desligar". 

Aspiração de pós produzidos durante o funcionamento de ferramentas elétricas (só para GAS 15 PS) (veja figura F)

- ▶ **Deve haver uma taxa de permuta de ar (L) suficiente no recinto, quando o ar de descarga retorna ao recinto. Observe as respectivas directivas nacionais.**

No aspirador está integrada uma tomada de contacto de segurança **3**. Esta tomada serve para a conexão de uma ferramenta elétrica externa. Observe a máxima potência de conexão admissível da ferramenta elétrica conectada.

- Montar a luva da ferramenta **15** (veja "Montar a luva para ferramenta", página 36).
- Encaixar a luva da ferramenta **14** no bocal de aspiração da ferramenta elétrica.

Nota: Ao trabalhar com ferramentas elétricas, cuja alimentação de ar na mangueira de aspiração seja reduzida (p. ex. serras verticais, lixadeiras, etc.), tem de ser aberta a abertura de ar complementar **31** da manga da ferramenta **15**. Só assim é que a limpeza semiautomática do filtro (SFC) trabalha sem problemas.

Para tal, rode o anel sobre a saída de ar complementar **31**, até obter a abertura máxima.

- Para a **colocação em funcionamento do sistema start/stop automático** do aspirador, coloque o seletor do modo de operação **4** no símbolo "sistema start/stop automático". 
- Para a **colocação em funcionamento** do aspirador, deverá ligar a ferramenta elétrica conectada à tomada **3**. O aspirador arranca automaticamente.
- Desligar a ferramenta elétrica para **encerrar a aspiração**.

38 | Português

A função do funcionamento por inércia do automático de partida e parada continua durante 6 segundos, para aspirar o resto dos póis da mangueira de aspiração.

- Para **desligar** o aspirador, coloque o seletor do modo de operação **4** no símbolo "Desligar".

Aspirar em molhado

▶ **Com o aspirador não devem ser aspirados líquidos inflamáveis nem cancerígenos, como por exemplo gasolina, óleo, álcool, solventes. Não aspirar póis quentes ou inflamáveis. Não operar o aspirador em áreas com risco de explosão.** Os póis, os vapores ou os líquidos podem se inflamar ou explodir.

▶ **O aspirador não deve ser utilizado como bomba de água.** O aspirador é destinado para aspirar uma mistura de ar e água.

▶ **Antes de todos trabalhos no aspirador deverá puxar a ficha de rede da tomada.**

- Antes de aspirar líquidos, retire o saco de plástico **19** ou o saco do pó e esvazie o recipiente **1**.

Nota: Para aspirações mais leves de misturas de líquidos e sólidos, use o filtro para líquidos **21**, que separa os líquidos do sólidos.

- Coloque o filtro para líquidos no recipiente (ver "Colocar o filtro para líquidos", página 37).
- Colocar o lábio de borracha no bocal para pisos (veja "Colocar o lábio de borracha", página 37).

O aspirador está equipado com um flutuador. Se for atingida a altura de enchimento máxima, a aspiração para.

- Coloque o seletor do modo de operação **4** no símbolo "Desligar" (GAS 15 PS) ou o interruptor de ligar/desligar **5** em "Off" (GAS 15).
- Esvazie o recipiente **1**.

Para evitar a formação de bolor após a aspiração em molhado:

- Retire a parte de cima do aspirador **8** e deixe secar bem.
- Retire o filtro para líquidos **21** e deixe secar bem também.

Limpeza semiautomática de filtro (veja figura G)

O dispositivo de limpeza do filtro deve ser acionado, o mais tardar, quando a potência de aspiração não for mais suficiente.

O intervalo para a limpeza do filtro depende do tipo e da quantidade de pó. Se for utilizado regularmente, a máxima potência de transporte é mantida por mais tempo.

Na limpeza semiautomática do filtro (SFC) é eliminado o pó depositado nas lamelas do filtro através da inversão do fluxo de ar.

ativar a limpeza semiautomática do filtro

- Fechar a abertura dos bocais ou a abertura da mangueira de aspiração com a palma da mão.
- Pressione 3 vezes o interruptor SFC **7**.

Manutenção e serviço**Manutenção e limpeza**

1 609 92A 40A | (13.7.17)

Bosch Power Tools

▶ **Antes de todos trabalhos no aspirador deverá puxar a ficha de rede da tomada.**

▶ **Manter o aspirador e as aberturas de ventilação sempre limpas, para trabalhar bem e de forma segura.**

▶ **Para a manutenção e a limpeza do aspirador deve ser usada uma máscara de proteção contra pó.**

Se for necessário substituir o cabo de conexão, isto deverá ser realizado pela Bosch ou por uma oficina de serviço pós-venda autorizada para todas as ferramentas elétricas Bosch para evitar riscos de segurança.

Retirar/substituir o filtro (veja figuras H1 - H2)

Filtros de pregas danificados devem ser substituídos imediatamente.

- Abrir os fechos **9** e retirar a parte superior do aspirador **8**.
- Rode o suporte do filtro **29** até ao batente no sentido de rotação "↻" e retire o suporte do filtro juntamente com o filtro **20** do recipiente **1**.
- Retire o filtro sujo/danificado do filtro **20** do suporte do filtro **29**.
- Escove as lamelas do filtro com uma escova macia.
ou
Substitua um filtro danificado.
- Coloque o suporte do filtro **29** no filtro limpo/novo **20**.
- Encaixe o suporte do filtro **29** juntamente com o filtro **20** no cesto do filtro **30** e rode o suporte do filtro **29** até ao batente no sentido de rotação "↻".
- Recolocar a parte superior do aspirador **8** e fechar os fechos **9**.

Depósito

- Limpar o depósito **1** de tempos em tempos com um produto de limpeza de tipo comercial, não abrasivo, e permita que possa secar.

Arrecadação e transporte (veja figura I)

- Enrole o cabo de corrente elétrica em volta do punho **6**.
- Insira os tubos de aspiração **26** nos suportes **12**.
- Coloque a mangueira de aspiração **17** à volta da parte superior do aspirador e engate ao laço de suporte **16** no suporte **11**.
- O aspirador só deve ser transportado pelo punho de transporte **6**.
- Depositar o aspirador em um recinto seco e proteja-o contra uso não-autorizado.
- Para fixar os rolos de guia **10** é necessário premir o travão do rolo de guia **14** com o pé.

Eliminação de avarias

Problema	Solução
A turbina de aspiração não arranca.	<ul style="list-style-type: none"> – Verifique o cabo de corrente elétrica, a ficha de rede, a proteção e a tomada. GAS 15 PS: O seletor dos modos de funcionamento 4 se encontra em “automático de parada e de partida”. <ul style="list-style-type: none"> – Colocar o seletor de modos de funcionamento 4 no símbolo “aspirar” ou seja, ligue a tomada e encaixe 3 conectada à ferramenta elétrica.
A turbina de aspiração se desliga.	<ul style="list-style-type: none"> – Esvaziar o contentor 1.
A turbina não começa a funcionar após esvaziar o contentor.	<ul style="list-style-type: none"> – Desligar o aspirador, aguardar 5 segundos e ligar novamente após 5 segundos.
A potência de aspiração diminui.	<ul style="list-style-type: none"> – Eliminar os entupimentos do bocal de aspiração, do tubo de aspiração 26, da mangueira de aspiração 17 ou do filtro 20. – Substituir o saco de plástico 19 ou o saco do pó. – Engatar corretamente o suporte do filtro 29. – Colocar corretamente a parte superior do aspirador 8 e fechar os fechos 9. – Substituir o filtro 20.
Saída de pó ao aspirar	<ul style="list-style-type: none"> – Verificar a montagem correta do filtro 20. – Substituir o filtro 20.
O automático de desligamento (aspiração em molhado) não é ativado.	Em caso de líquidos elétricos, não-condutíveis ou de formação de espuma, o automático de desligamento não funciona. <ul style="list-style-type: none"> – Controlar constantemente o nível de enchimento.
A limpeza do filtro não trabalha.	<ul style="list-style-type: none"> – Pressionar o interruptor SFC 7.

Serviço pós-venda e consultoria de aplicação

O serviço pós-venda responde às suas perguntas a respeito de serviços de reparação e de manutenção do seu produto, assim como das peças sobressalentes. Desenhos explodidos e informações sobre peças sobressalentes encontram-se em: www.bosch-pt.com

A nossa equipa de consultoria de aplicação Bosch esclarece com prazer todas as suas dúvidas a respeito da compra, aplicação e ajuste dos produtos e acessórios.

Indique para todas as questões e encomendas de peças sobressalentes a referência de 10 dígitos de acordo com a placa de características do produto.

Portugal

Robert Bosch LDA
 Avenida Infante D. Henrique
 Lotes 2E – 3E
 1800 Lisboa
 Para efetuar o seu pedido online de peças entre na página www.ferramentasbosch.com.
 Tel.: 21 8500000
 Fax: 21 8511096

Brasil

Robert Bosch Ltda. – Divisão de Ferramentas Elétricas
 Caixa postal 1195 – CEP: 13065-900
 Campinas – SP
 Tel.: 0800 7045 446
www.bosch.com.br/contato

Eliminação

Aspiradores, acessórios e embalagens devem ser enviados a uma reciclagem ecológica de matéria-prima.



Não deitar o aspirador no lixo doméstico!

Sob reserva de alterações.

Italiano**Norme di sicurezza**

Leggere tutte le avvertenze di pericolo e le istruzioni operative. In caso di mancato rispetto delle avvertenze di pericolo e delle istruzioni operative si potrà creare il pericolo di scosse elettriche, incendi e/o incidenti gravi.

Custodire accuratamente le presenti istruzioni.

► Il presente aspiratore non è previsto per l'utilizzo da parte di bambini e di persone con limitate capacità fisiche, sensoriali o mentali né di persone con scarsa conoscenza ed esperienza. In caso contrario sussi-

ste il pericolo di un impiego errato e di infortuni.

► **Sorvegliare i bambini.** In questo modo è possibile evitare che i bambini giochino con l'aspiratore.

AVVERTENZA Non aspirare sostanze dannose per la salute, p. es. polvere di legno di faggio, di quercia, polvere minerale, amianto. Queste sostanze sono considerate cancerogene.

InformateVi relativamente alle norme/leggi in vigore nel Vostro paese riguardanti il trattamento di polveri nocive per la salute.

AVVERTENZA Utilizzare l'aspiratore soltanto quando si disponga di adeguate informazioni sul suo impiego. Informandosi accuratamente al riguardo si ridurrà il rischio di comandi errati e lesioni.

AVVERTENZA L'aspiratore è adatto per l'aspirazione di materiali asciutti e, tramite misure adatte, anche per l'aspirazione di liquidi. La penetrazione di liquidi aumenta il rischio di una scossa elettrica.

► **Non aspirare con l'aspiratore liquidi infiammabili oppure esplosivi, come ad esempio benzina, olio, alcool, solventi. Non aspirare polvere bollenti oppure brucianti. Non mettere in funzione l'aspiratore in locali soggetti al pericolo di esplosioni.** Le polveri, i vapori oppure i liquidi si possono infiammare oppure esplodere.

AVVERTENZA Utilizzare la presa di corrente esclusivamente per gli scopi stabiliti nelle istruzioni per l'uso.

AVVERTENZA Spegnerne immediatamente l'aspiratore non appena fuoriesce schiuma oppure acqua e svuotare il serbatoio. In caso contrario l'aspiratore potrebbe venire danneggiato.

ATTENZIONE Custodire l'aspiratore al riparo dalla pioggia e dall'umidità. La penetrazione di acqua nella parte superiore dell'aspiratore aumenta il rischio di una scossa elettrica.

ATTENZIONE L'aspiratore deve essere immagazzinato esclusivamente in ambienti interni.

ATTENZIONE Pulire regolarmente il galleggiante e controllare se lo stesso è danneggiato. In caso contrario può esserne pregiudicato il funzionamento.

► **Qualora non fosse possibile evitare di utilizzare l'aspiratore in ambiente umido, utilizzare un interruttore di sicurezza per correnti di guasto.** L'uso di un interruttore di sicurezza per correnti di guasto riduce il rischio di una scossa elettrica.

► **Collegare l'aspiratore ad una rete elettrica regolarmente collegata a terra.** La presa di corrente ed il cavo di prolunga devono essere dotati di un conduttore di protezione funzionante.

► **Prima di ogni impiego controllare l'aspiratore, cavo e spina. Non utilizzare l'aspiratore qualora fossero riscontrati dei danni. Non aprire da soli l'aspiratore e farlo riparare solo da personale specializzato impiegando esclusivamente pezzi di ricambio originali.** Aspiratori, cavi e spine danneggiati aumentano il rischio di una scossa elettrica.

► **Non passare con un veicolo sul cavo oppure non schiacciarlo. Non tirare il cavo per estrarre la spina dalla presa oppure per muovere l'aspiratore.** Cavi danneggiati aumentano il rischio di una scossa elettrica.

► **Estrarre sempre la spina dalla presa della corrente prima di procedere alla manutenzione o alla pulizia dell'aspiratore, prima di effettuare operazioni di regolazione sull'apparecchio, prima di sostituire parti accessorie oppure prima di riparlo.** Tale precauzione eviterà che l'aspiratore possa essere messo in funzione inavvertitamente.

► **Provvedere per una buona aerazione sul posto di lavoro.**

► **Fare riparare l'aspiratore solo ed esclusivamente da personale specializzato e solo impiegando pezzi di ricambio originali.** In tale maniera potrà essere salvaguardata la sicurezza dell'aspirapolvere.

► **Prima della messa in funzione controllare le perfette condizioni del tubo flessibile di aspirazione. Durante questo controllo lasciare montato il tubo flessibile di aspirazione in modo da impedire che la polvere possa fuoriuscire accidentalmente.** In caso contrario è possibile inalare polvere.

► **Non utilizzare l'aspiratore per sedersi.** È possibile danneggiare l'aspiratore.

► **Utilizzare con cura il cavo elettrico ed il tubo flessibile di aspirazione.** Con gli stessi è possibile mettere in pericolo altre persone.

► **Non pulire l'aspiratore con un getto d'acqua orientato direttamente.** La penetrazione di acqua nella parte superiore dell'aspiratore aumenta il rischio di una scossa elettrica.

Simboli

I seguenti simboli sono molto importanti per l'utilizzo dell'aspiratore. È importante conoscere bene i simboli ed il rispettivo significato. Un'interpretazione corretta dei simboli contribuisce ad utilizzare meglio ed in modo più sicuro l'aspiratore.

Simboli e loro significato



ATTENZIONE Leggere tutte le avvertenze di pericolo e le istruzioni operative. In caso di mancato rispetto delle avvertenze di pericolo e delle istruzioni operative si potrà creare il pericolo di scosse elettriche, incendi e/o incidenti gravi.



► **Non appendere l'aspiratore, ad es. per il trasporto, ad un gancio di gru.** L'aspiratore non è adatto per il trasporto con gru. Esiste pericolo di lesioni e danneggiamento.



► **Non utilizzare l'aspiratore per sedersi, come scala oppure sgabello.** In caso contrario l'aspiratore potrebbe ribaltarsi e venire danneggiato. Esiste pericolo di lesioni.

Simboli e loro significato (GAS 15)



Off

Spegnimento

On

Aspirazione

Aspirazione di polveri depositate

Simboli e loro significato (GAS 15 PS)



1+

Dispositivo automatico di avvio/arresto
Aspirazione di polveri prodotte da elettrodomestici in funzione.

L'aspiratore si accende automaticamente e si spegne di nuovo in modo ritardato.

0

Spegnimento

1

Aspirazione

Aspirazione di polveri depositate

Simboli e loro significato (GAS 15 PS)

max.
1050 W
min.
100 W

Dati della potenza allacciata ammissibile dell'elettrodomestico collegato (specifici del paese di impiego)

Descrizione del prodotto e caratteristiche

Uso conforme alle norme

L'aspiratore è destinato alla raccolta, all'aspirazione, al convogliamento e alla separazione di polveri asciutte non infiammabili, di liquidi non infiammabili e di miscele di acqua ed aria. L'apparecchio è adatto per gli impieghi più gravosi in ambito professionale, ad esempio nell'artigianato, nell'industria e nelle officine.

Utilizzare l'aspiratore esclusivamente se sono state completamente valutate tutte le funzioni e possono essere effettuate senza limitazioni oppure sono state mantenute le relative istruzioni.

Componenti illustrati

La numerazione dei componenti si riferisce all'illustrazione dell'aspiratore riportata sulla pagina con la rappresentazione grafica.

- 1 Serbatoio
- 2 Attacco per tubo flessibile (funzione di aspirazione)
- 3 Presa per l'elettrodomestico (GAS 15 PS)
- 4 Selettore della modalità di esercizio (GAS 15 PS)
- 5 Interruttore di avvio/arresto (GAS 15)
- 6 Impugnatura
- 7 Interruttore SFC
- 8 Parte superiore dell'aspiratore
- 9 Tappo per la parte superiore dell'aspiratore
- 10 Rullo di guida
- 11 Supporto del tubo flessibile di aspirazione
- 12 Supporto per tubi di aspirazione
- 13 Attacco per tubo flessibile (funzione di stasatura)
- 14 Freno del rullo di guida
- 15 Manicotto dell'utensile (GAS 15 PS)
- 16 Occhello di fermo del tubo flessibile di aspirazione
- 17 Tubo flessibile di aspirazione
- 18 Curva di aspirazione
- 19 Sacca in plastica/sacchetto raccogli-polvere*
- 20 Filtro
- 21 Filtro a umido
- 22 Bocchetta per fughe
- 23 Labbro di gomma
- 24 Strisce spazzola
- 25 Bocchetta per pavimento
- 26 Tubo di aspirazione
- 27 Pulsante

42 | Italiano

28 Elemento di fissaggio della sacca in plastica
29 Portafiltra

30 Bicchiere del filtro
31 Apertura aria d'infiltrazione

*L'accessorio illustrato oppure descritto non è compreso nel volume di fornitura standard. L'accessorio completo è contenuto nel nostro programma accessori.

Dati tecnici

Aspiratore a umido/a secco		GAS 15	GAS 15 PS
Codice prodotto		3 601 JE5 0..	3 601 JE5 1..
Potenza nominale assorbita	W	1100	1100
Frequenza	Hz	50/60	50/60
Capacità serbatoio (lordo)	l	15	15
Volume netto (liquido)	l	8	8
Capacità del sacchetto per la polvere	l	8	8
Depressione max.*			
– Aspiratore	kPa	22	22
– Turbina	kPa	27	27
Portata max.*			
– Aspiratore	l/s	33	33
– Turbina	l/s	53	53
Dispositivo automatico di avvio/arresto		–	●
Peso in funzione della EPTA-Procedure 01:2014	kg	9,6	9,6
Classe di sicurezza		□/II	⊕/I
Tipo di protezione		IP X4	IP X4

*misurato con un tubo flessibile di aspirazione con Ø 35 mm e 3 m di lunghezza

Le caratteristiche si riferiscono a tensioni nominali [U] 230 V. In caso di tensioni minori ed in caso di modelli speciali a seconda dei Paesi, le caratteristiche riportate possono essere divergenti.

Dispositivo automatico di avvio/arresto*

	Tensione nominale	max. potenza	min. potenza
JPN	100 V	1050 W	100 W
Taiwan	115 V	1050 W	100 W
CN	220 V	1100 W	100 W
Alta tensione	220–240 V	2200 W	100 W

*Dati della potenza allacciata ammissibile dell'elettrotensile collegato (specifici del paese di impiego)

Informazioni sulla rumorosità e sulla vibrazione

Valori di emissione acustica rilevati conformemente a EN 60335-2-69.

La misurazione A del livello di pressione acustica dell'aspiratore è solitamente di 74 dB(A). Incertezza della misura K = 3 dB.

Il livello di rumore durante il lavoro può superare 80 dB(A).

Usare la protezione acustica!

Valori complessivi di oscillazione a_h (somma vettoriale delle tre direzioni) e incertezza della misura K misurati conformemente alla norma EN 60335-2-69:

$a_h < 2,5 \text{ m/s}^2$, K = 1,5 m/s^2 .

Montaggio

► Prima di tutti gli interventi all'aspiratore staccare la spina dalla presa di corrente.

Montaggio dell'accessorio di aspirazione (vedi figura A)

Il tubo di aspirazione 17 è dotato di un sistema a fermaglio che consente di collegare l'accessorio di aspirazione (adattatore di aspirazione 14 e la bocchetta curva 17).

Montaggio del manicotto dell'utensile (GAS 15 PS)

- Inserire il manicotto dell'utensile 15 sul tubo flessibile di aspirazione 17 fino a quando entrambi i pulsanti 27 del tubo flessibile di aspirazione scattano in posizione in modo percettibile.
- Per lo smontaggio premere i pulsanti 27 verso l'interno e staccare i componenti uno dall'altro.

Montaggio di bocchette e tubi

- Inserire la curva di aspirazione 18 sul tubo flessibile di aspirazione 17 fino a quando entrambi i pulsanti 27 del tubo flessibile di aspirazione scattano in posizione in modo percettibile.
- Successivamente inserire saldamente l'accessorio di aspirazione desiderato (bocchetta per pavimento, bocchetta per fughe, tubo di aspirazione ecc.) sulla curva di aspirazione 18.

- Per lo smontaggio premere i pulsanti **27** verso l'interno e staccare i componenti uno dall'altro.

Montaggio del tubo flessibile di aspirazione

Funzione di aspirazione (vedi figura B1)

- Innestare il tubo flessibile di aspirazione **17** nel relativo attacco **2** e ruotarlo in senso orario fino a battuta.

Nota bene: Durante l'aspirazione si forma una carica elettrostatica, causata dall'attrito della polvere nel tubo flessibile di aspirazione e negli accessori, che l'utente può avvertire sotto forma di scarica statica (in funzione degli influssi ambientali e dalla sensibilità del corpo).

Bosch consiglia generalmente l'utilizzo di un tubo flessibile di aspirazione antistatico (accessorio) in caso di aspirazione di polveri sottili e di materiali secchi.

Funzione di soffio (vedi figura B2)

► **L'aspiratore dispone di una funzione di soffiaggio. Non soffiare l'aria di scarico nell'ambiente libero. Utilizzare la funzione di soffiaggio esclusivamente con un tubo flessibile pulito.** Polveri possono essere dannose per la salute.

- Accendere l'aspiratore per almeno 5 secondi (GAS 15: interruttore di avvio/arresto **5** su «ON»; GAS 15 PS: selettore delle modalità di funzionamento **4** sul simbolo «Aspirazione»), per pulire il tubo flessibile di aspirazione **17** dai depositi di polveri.
- Ruotare il tubo flessibile di aspirazione **17** in senso antiorario fino a battuta ed estrarlo dal relativo attacco **2**.
- Innestare il tubo flessibile di aspirazione **17** nel relativo attacco **13** e ruotarlo in senso orario fino a battuta.

Introduzione/prelievo della sacca in plastica o del sacchetto raccogli-polvere (Aspirazione a secco) (vedi figure C1 – C4)

Per l'aspirazione a secco è possibile inserire nell'aspiratore una sacca in plastica **19**, oppure un sacchetto raccogli-polvere (accessorio). In questo modo lo smaltimento della polvere verrà facilitato.

Introduzione della sacca in plastica

- Aprire le chiusure **9** e rimuovere la parte superiore dell'aspiratore **8**.
- Introdurre la sacca in plastica **19**, con l'apertura di riempimento in avanti, nel serbatoio **1**. Fissare la sacca in plastica sotto all'apertura di aspirazione, mediante gli elementi di fissaggio **28**.
- Accertarsi che la sacca in plastica **19** poggi completamente sulle pareti interne del serbatoio **1**.
- Battere il resto della sacca in plastica **19** sul bordo del serbatoio **1**.
- Applicare di nuovo la parte superiore dell'aspiratore **8** e chiudere le chiusure **9**.

Prelievo e chiusura della sacca in plastica

- Aprire le chiusure **9** e rimuovere la parte superiore dell'aspiratore **8**.
- Estrarre all'indietro il bordo della sacca in plastica piena **19** dagli elementi di fissaggio **28**.

- Estrarre dall'aspiratore la sacca in plastica **19**, con cautela e senza danneggiarla. Durante tale fase, prestare attenzione a non far strisciare la sacca in plastica sull'apertura di aspirazione o su altri oggetti appuntiti.

Sostituzione/inserimento del sacchetto per la polvere (accessori)

- Aprire le chiusure **9** e rimuovere la parte superiore dell'aspiratore **8**.
- Togliere all'indietro il sacchetto per la polvere **18** pieno dalla flangia di collegamento. Chiudere l'apertura del sacchetto per la polvere tramite il ribaltamento del coperchio. Togliere il sacchetto per la polvere chiuso dall'aspiratore.
- Rivoltare il nuovo sacchetto per la polvere sopra alla flangia di collegamento dell'aspiratore. Assicurarsi che il sacchetto per la polvere appoggi in tutta la sua lunghezza alla parete interna del serbatoio **1**.
- Applicare di nuovo la parte superiore dell'aspiratore **8** e chiudere le chiusure **9**.

Inserimento del labbro di gomma (Aspirazione di liquidi) (vedi figura D)

- Con un utensile adatto sollevare le strisce spazzola **24** dalla bocchetta per pavimento **25**.
- Inserire le labbra di gomma **23** nella bocchetta per pavimento **25**.

Nota bene: Il lato strutturato delle labbra di gomma deve essere rivolto verso l'esterno.

Introduzione del filtro a umido (Aspirazione di liquidi) (vedi figure E1 – E2)

- Aprire le chiusure **9** e rimuovere la parte superiore dell'aspiratore **8**.
- Ruotare il portafiltro **29** fino a battuta in direzione «» e prelevare il portafiltro, unitamente al filtro **20**, dal serbatoio **1**.
- Innestare il filtro a umido **21** sul bicchiere del filtro **30**.
- Applicare di nuovo la parte superiore dell'aspiratore **8** e chiudere le chiusure **9**.

Uso

Messa in funzione

- **Osservare la tensione di rete!** La tensione riportata sulla targhetta di identificazione dell'aspiratore deve corrispondere alla tensione della rete elettrica di alimentazione.
- **Vi preghiamo di informar Vi relativamente alle norme/leggi in vigore nel Vostro paese riguardanti il trattamento di polveri nocive per la salute.**

In linea di massima l'aspiratore non deve essere impiegato in ambienti soggetti al pericolo di esplosione.

Per risparmiare energia accendere l'aspiratore solo se lo stesso viene utilizzato.

Per garantire una potenza di aspirazione ottimale è necessario srotolare sempre completamente il tubo flessibile di aspirazione **17** dalla parte superiore dell'aspiratore **8**.

Aspirazione a secco

Aspirazione di polveri depositate

GAS 15:

- Per **accendere** l'aspiratore, posizionare l'interruttore di avvio/arresto **5** su «**ON**».
- Per **spegnere** l'aspiratore, posizionare l'interruttore di avvio/arresto **5** su «**OFF**».

GAS 15 PS:

- Per **accendere** l'aspiratore, posizionare il selettore delle modalità di azionamento **4** sul simbolo «Aspirazione».
- Per **spegnere** l'aspiratore, posizionare il selettore delle modalità di azionamento **4** sul simbolo «Spegnimento».

Aspirazione di polveri prodotte da elettrodomestici in funzione. (solo per GAS 15 PS) (vedi figura F)

- ▶ **Se l'aria di scarico ritorna nell'ambiente, occorre assicurare un sufficiente indice di ricambio aria (L) nell'ambiente stesso. Attenersi alle relative norme nazionali.**

Nell'aspiratore è integrata una presa con contatto a terra **3**. La stessa consente il collegamento di un elettrodomestico esterno. Rispettare la massima potenza allacciata ammissibile dell'elettrodomestico collegato.

- Montare il manicotto dell'utensile **15** (vedi «Montaggio del manicotto dell'utensile», pagina 42).
- Innestare l'adattatore di aspirazione **14** nel bocchettone di aspirazione dell'elettrodomestico.

Nota bene: Nel caso vengano impiegati elettrodomestici con ridotta alimentazione d'aria nel tubo flessibile di aspirazione (ad es. seghe alternative, smerigliatrici, ecc.), l'apertura aria di scarico **31** della bussola portautensile **15** andrà aperta. Soltanto in questo modo il sistema di pulizia semiautomatica del filtro (SFC) potrà funzionare correttamente.

A tale scopo, ruotare l'anello sopra l'apertura dell'aria di scarico **31** fino a raggiungere l'apertura massima.

- Per **attivare il sistema automatico di accensione/spegnimento** dell'aspiratore, posizionare il selettore delle modalità di azionamento **4** sul simbolo «Sistema automatico di accensione/spegnimento».
- Per la **messaggio in funzione** dell'aspiratore inserire l'elettrodomestico collegato alla presa **3**. L'aspiratore si avvia automaticamente.
- Spegnere l'elettrodomestico per **terminare l'aspirazione**. La funzione fase di arresto del dispositivo automatico di avvio/arresto funziona ancora per ca. 6 secondi per aspirare le polveri restanti dal tubo flessibile di aspirazione.
- Per **spegnere** l'aspiratore, posizionare il selettore delle modalità di azionamento **4** sul simbolo «Spegnimento».

Aspirazione di liquidi

- ▶ **Non aspirare con l'aspiratore liquidi infiammabili oppure esplosivi, come ad esempio benzina, olio, alcool, solventi. Non aspirare polvere bollenti oppure brucianti. Non mettere in funzione l'aspiratore in locali soggetti al**

pericolo di esplosioni. Le polveri, i vapori oppure i liquidi si possono infiammare oppure esplodere.

- ▶ **L'aspiratore non deve essere utilizzato come pompa per l'acqua.** L'aspiratore è idoneo per l'aspirazione di miscele di acqua ed aria.

- ▶ **Prima di tutti gli interventi all'aspiratore staccare la spina dalla presa di corrente.**

- Prima dell'aspirazione a umido, rimuovere la sacca in plastica **19** oppure il sacchetto raccogli-polvere, e svuotare il serbatoio **1**.

Nota bene: Per un più agevole smaltimento, quando si aspira miscele di acqua ed aria, rimuovere il filtro a umido **21**, destinato a separare il liquido dalle particelle solide.

- Introdurre il filtro a umido nel serbatoio (vedi «Introduzione del filtro a umido», pagina 43).
- Inserire il labbro di gomma nella bocchetta per pavimento (vedi «Inserimento del labbro di gomma», pagina 43).

L'aspiratore è dotato di un galleggiante. Raggiunta l'altezza di riempimento massima, l'aspirazione verrà arrestata.

- Posizionare il selettore delle modalità di azionamento **4** sul simbolo «Spegnimento» (GAS 15 PS), oppure l'interruttore di avvio/arresto **5** su «**OFF**» (GAS 15).
- Svuotare il serbatoio **1**.

Per evitare la formazione di muffa dopo l'aspirazione a umido:

- Prelevare la parte superiore dell'aspiratore **8** e lasciarla asciugare accuratamente.
- Estrarre il filtro a umido **21** e lasciarlo asciugare accuratamente a sua volta.

Pulizia semiautomatica del filtro (vedi figura G)

Il dispositivo di pulizia filtro deve essere attivato al più tardi quando la potenza di aspirazione non dovesse essere più sufficiente.

La frequenza della pulizia del filtro dipende dal tipo e dalla quantità della polvere. In caso di impiego regolare è possibile mantenere più a lungo la prestazione massima.

Nel sistema di pulizia semiautomatica del filtro (SFC), un'apposita inversione del flusso d'aria pulirà le lamelle del filtro dai depositi di polvere.

Attivazione del sistema di pulizia filtro SFC

- Chiudere con il palmo della mano l'apertura della bocchetta o del tubo flessibile di aspirazione.
- Premere per 3 volte l'interruttore SFC **7**.

Manutenzione ed assistenza

Manutenzione e pulizia



- ▶ **Prima di tutti gli interventi all'aspiratore staccare la spina dalla presa di corrente.**
- ▶ **Per lavorare bene ed in modo sicuro mantenere l'aspiratore e le fessure di aerazione pulite.**
- ▶ **Durante la manutenzione e la pulizia dell'aspiratore indossare una mascherina protettiva contro la polvere.**

Qualora si rendesse necessaria una sostituzione del cavo di collegamento, la stessa deve essere effettuata dalla Bosch

oppure da un centro di assistenza clienti autorizzato per elettrodomestici Bosch per evitare pericoli per la sicurezza.

Estrazione/sostituzione del filtro (vedi figure H1 - H2)

Sostituire immediatamente filtri pieghettati danneggiati.

- Aprire le chiusure **9** e rimuovere la parte superiore dell'aspiratore **8**.
- Ruotare il portafiltro **29** fino a battuta in direzione «» e prelevare il portafiltro, unitamente al filtro **20**, dal serbatoio **1**.
- Estrarre il filtro imbrattato o danneggiato **20** dal portafiltro **29**.
- Pulire le lamelle del filtro con una spazzola morbida.
oppure
Sostituire il filtro, se danneggiato.
- Introdurre il portafiltro **29** sul filtro pulito o nuovo **20**.
- Innestare il portafiltro **29**, unitamente al filtro **20**, sull'apposito bicchiere **30** e ruotare il portafiltro **29** fino a battuta in direzione «».

- Applicare di nuovo la parte superiore dell'aspiratore **8** e chiudere le chiusure **9**.

Serbatoio

- Lavare ogni tanto il serbatoio **1** utilizzando detersivi non abrasivi comunemente in commercio e lasciarlo asciugare bene.

Conservazione e trasporto (vedi figura I)

- Avvolgere il cavo di alimentazione attorno all'impugnatura di trasporto **6**.
- Innestare i tubi di aspirazione **26** nei supporti **12**.
- Sistemare il tubo flessibile di aspirazione **17** attorno alla parte superiore dell'aspiratore e agganciare l'occhiello di fermo **16** nel supporto **11**.
- Trasportare l'aspiratore esclusivamente per l'impugnatura **6**.
- Riporre l'aspiratore in un ambiente asciutto ed assicurarlo contro impiego non autorizzato.
- Per il fissaggio dei rulli di guida **10** abbassare il freno del rullo di guida **14**.

Eliminazione di guasti

Problema	Rimedi
La turbina di aspirazione non si avvia.	<ul style="list-style-type: none"> - Controllare cavo di alimentazione, spina di rete, fusibile e presa di corrente. GAS 15 PS: Il selettore della modalità di esercizio 4 è posizionato su «Dispositivo automatico di avvio/arresto». <ul style="list-style-type: none"> - Posizionare il selettore della modalità di esercizio 4 sul simbolo «Aspirazione» oppure accendere l'elettrodomestico collegato alla presa 3.
La turbina di aspirazione si spegne.	<ul style="list-style-type: none"> - Svuotare il serbatoio 1.
La turbina di aspirazione non si avvia di nuovo dopo lo svuotamento del serbatoio.	<ul style="list-style-type: none"> - Spegnerne l'aspiratore ed attendere 5 secondi, dopo 5 secondi accendere di nuovo.
La forza di aspirazione diminuisce.	<ul style="list-style-type: none"> - Rimuovere eventuali intasamenti dalla bocchetta di aspirazione, dal tubo di aspirazione 26, dal tubo flessibile di aspirazione 17 o dal filtro 20. - Sostituire la sacca in plastica 19 oppure il sacchetto raccogli-polvere. - Innestare correttamente il portafiltro 29. - Applicare correttamente la parte superiore dell'aspiratore 8 e chiudere i tappi 9. - Sostituire il filtro 20.
Fuoriuscita di polvere durante l'aspirazione	<ul style="list-style-type: none"> - Controllare che il filtro 20 sia montato correttamente. - Sostituire il filtro 20.
Dispositivo automatico di spegnimento (aspirazione a umido) non scatta.	In caso di liquidi non conduttori elettricamente oppure in caso di formazione di schiuma il dispositivo automatico di spegnimento non funziona. <ul style="list-style-type: none"> - Controllare continuamente il livello di riempimento.
Pulizia del filtro non funziona.	<ul style="list-style-type: none"> - Premere l'interruttore SFC 7.

Assistenza clienti e consulenza impieghi

Il servizio di assistenza risponde alle Vostre domande relative alla riparazione ed alla manutenzione del Vostro prodotto nonché concernenti le parti di ricambio. Disegni in vista esplosa ed informazioni relative alle parti di ricambio sono consultabili anche sul sito:

www.bosch-pt.com

Il team Bosch che si occupa della consulenza impieghi vi aiu-

terà in caso di domande relative ai nostri prodotti ed ai loro accessori.

In caso di richieste o di ordinazione di pezzi di ricambio, comunicare sempre il codice prodotto a 10 cifre riportato sulla targhetta di fabbricazione del prodotto.

46 | Nederlands

Italia

Officina Elettroutensili
Robert Bosch S.p.A.
Corso Europa 2/A
20020 LAINATE (MI)
Tel.: (02) 3696 2663
Fax: (02) 3696 2662
Fax: (02) 3696 8677
E-Mail: officina.elettroutensili@it.bosch.com

Svizzera

Sul sito www.bosch-pt.com/ch/it è possibile ordinare direttamente on-line i ricambi.
Tel.: (044) 8471513
Fax: (044) 8471553
E-Mail: Aftersales.Service@de.bosch.com

Smaltimento

Avviare ad un riciclaggio rispettoso dell'ambiente aspiratore, accessori ed imballaggi non più necessari.



Non gettare l'aspiratore tra i rifiuti domestici!

Con ogni riserva di modifiche tecniche.

Nederlands**Veiligheidsvoorschriften**

Lees alle veiligheidswaarschuwingen en alle voorschriften. Als de waarschuwingen en voorschriften niet worden opgevolgd, kan dit een elektrische schok, brand of ernstig letsel tot gevolg hebben.

Bewaar deze voorschriften goed.

► **Deze stofzuiger is niet bestemd voor gebruik door kinderen en personen met beperkte fysieke, sensorische of geestelijke capaciteiten of gebrekkige ervaring en kennis.** Anders bestaat er gevaar voor foute bediening en verwondingen.

► **Houd kinderen in het oog.** Hierdoor wordt gegarandeerd dat kinderen niet met de zuiger spelen.

⚠ **WAARSCHUWING** **Zuig geen voor de gezondheid gevaarlijke stoffen, zoals beukenhoutstof, eikenhoutstof, steenstof en asbest.** Deze stoffen gelden als kankerverwekkend.

Stel u op de hoogte van de in uw land geldende regels en wetten ten aanzien van de omgang met stof dat gevaarlijk voor de gezondheid is.

⚠ **WAARSCHUWING** **Gebruik de zuiger alleen als u voldoende informatie over het gebruik gekregen hebt.** Precieze informatie vermindert foute bediening en verwondingen.

⚠ **WAARSCHUWING** **De zuiger is geschikt voor het zuigen van droge stoffen. De zuiger is met geschikte maatregelen ook geschikt voor het zuigen van vloeistoffen.** Het binnendringen van vloeistoffen vergroot het risico van een elektrische schok.

► **Zuig met de zuiger geen brandbare of explosieve vloeistoffen, zoals benzine, olie, alcohol en oplosmiddelen. Zuig geen heet of brandend stof. Gebruik de zuiger niet in een explosiegevaarlijke ruimte.** Het stof, de dampen of de vloeistoffen kunnen ontbranden of exploderen.

⚠ **WAARSCHUWING** **Gebruik het stopcontact alleen voor de in de gebruiksaanwijzing vastgelegde doeleinden.**

⚠ **WAARSCHUWING** **Schakel de zuiger onmiddellijk uit zodra er schuim of water naar buiten komt en maak het reservoir leeg.** De zuiger kan anders beschadigd raken.

⚠ **LET OP** **Houd de zuiger uit de buurt van regen en vocht.** Het binnendringen van water in het bovenste deel van de zuiger vergroot het risico van een elektrische schok.

⚠ **LET OP** **De zuiger mag alleen binnenshuis bewaard worden.**

⚠ **LET OP** **Reinig de vlotter regelmatig en controleer of deze beschadigd is.** De functie kan anders belemmerd zijn.

► **Als het gebruik van de zuiger in een vochtige omgeving onvermijdelijk is, dient u een aardlekschakelaar te gebruiken.** Het gebruik van een aardlekschakelaar vermindert het risico van een elektrische schok.

► **Sluit de zuiger aan op een volgens de voorschriften geaard stroomnet.** Het stopcontact en de verlengkabel moeten een goed werkende aardeaansluiting hebben.

► **Controleer voor elk gebruik zuiger, kabel en stekker.** Gebruik de zuiger niet als u een beschadiging hebt vastgesteld. Open de zuiger niet zelf en laat deze alleen door gekwalificeerd personeel en alleen met originele vervangingsonderdelen repareren. Beschadigde zuigers, kabels en stekkers vergroten het risico van een elektrische schok.

► **Rijd niet over de kabel en klem deze niet vast. Trek niet aan de kabel om de stekker uit het stopcontact te trekken of de zuiger te verplaatsen.** Beschadigde kabels vergroten het risico van een elektrische schok.

► **Trek de stekker uit het stopcontact voordat u onderhoud aan de zuiger uitvoert, de zuiger reinigt of instelt, toebehoren wisselt of de zuiger weglegt.** Deze voorzorgsmaatregel voorkomt onbedoeld starten van de zuiger.

- ▶ **Zorg voor een goede ventilatie op de werkplek.**
- ▶ **Laat de zuiger alleen repareren door gekwalificeerd en vakkundig personeel en alleen met originele vervangingsonderdelen.** Daarmee wordt gewaarborgd dat de veiligheid van de zuiger in stand blijft.
- ▶ **Controleer vóór de ingebruikneming de correcte toestand van de zuigslang. Laat de zuigslang gemonteerd op het apparaat, zodat er geen stof onbedoeld naar buiten komt.** Anders kunt u stof inademen.
- ▶ **Gebruik de zuiger niet om op te zitten.** Anders kunt u de zuiger beschadigen.
- ▶ **Gebruik het netsnoer en de zuigslang zorgvuldig.** Anders kunt u er andere personen mee in gevaar brengen.
- ▶ **Reinig de zuiger niet met rechtstreeks gerichte waterstraal.** Het binnendringen van water in het bovenste deel van de zuiger vergroot het risico van een elektrische schok.

Symbolen

De volgende symbolen kunnen voor het gebruik van de zuiger van belang zijn. Zorg ervoor dat u de symbolen en hun betekenis herkent. Het juiste begrip van de symbolen helpt u de zuiger goed en veilig te gebruiken.

Symbolen en hun betekenis



VOORZICHTIG Lees alle veiligheidswaarschuwingen en alle voorschriften. Als de waarschuwingen en voorschriften niet worden opgevolgd, kan dit een elektrische schok, brand of ernstig letsel tot gevolg hebben.



▶ **Hang de zuiger, bijv. voor verplaatsen of vervoeren, niet aan een kraanhaak.** De zuiger kan niet aan een kraan worden gehangen. Er bestaat verwondings- en beschadigingsgevaar.



▶ **Gebruik de zuiger niet om op te zitten of te staan of als ladder.** De zuiger kan anders kantelen en beschadigd raken. Er bestaat verwondingsgevaar.

Symbolen en hun betekenis (GAS 15)



Off

Uitschakelen



Zuigen

Neergedaald stof opzuigen

Symbolen en hun betekenis (GAS 15 PS)



Automatische start/stop

Vrijkomend stof van lopende elektrische gereedschappen zuigen
Zuiger wordt automatisch ingeschakeld en na enige tijd weer uitgeschakeld

0

Uitschakelen



Zuigen

Neergedaald stof opzuigen

max.
1050 W
min.
100 W

Aanduiding van het toegestane aansluitvermogen van het aangesloten elektrische gereedschap (verschilt per land)

Product- en vermogensbeschrijving

Gebruik volgens bestemming

De zuiger is bestemd voor het opnemen, opzuigen, transporteren en afscheiden van niet-brandbaar droog stof, niet-brandbare vloeistoffen en een water-lucht-mengsel. Deze is geschikt voor de verhoogde belastingen bij industrieel gebruik, bijv. in ambacht, industrie en werkplaatsen.

Gebruik de zuiger alleen wanneer u alle functies volledig kunt inschatten en zonder beperkingen kunt gebruiken of daarvoor bestemde instructies heeft ontvangen.

Afgebeelde componenten

De componenten zijn genummerd zoals op de afbeelding van de zuiger op de pagina met afbeeldingen.

- 1 Reservoir
- 2 Slanghouder (zuigfunctie)
- 3 Stopcontact voor elektrisch gereedschap (GAS 15 PS)
- 4 Functieschakelaar (GAS 15 PS)
- 5 Aan/uit-schakelaar (GAS 15)
- 6 Draaggreep
- 7 SFC-schakelaar
- 8 Zuigerbovenstuk
- 9 Sluiting voor zuigerbovenstuk
- 10 Zwenkwiel

48 | Nederlands

- | | |
|---|--|
| 11 Zuigslanghouder | 23 Rubber lip |
| 12 Houder voor zuigbuis | 24 Borstelstrip |
| 13 Slanghouder (uitblaasfunctie) | 25 Vloerzuigmond |
| 14 Zwenkwielrem | 26 Zuigbuis |
| 15 Gereedschapsaansluitstuk (GAS 15 PS) | 27 Drukknop |
| 16 Bevestigingslus van zuigslang | 28 Klem voor bevestiging van plastic zak |
| 17 Zuigslang | 29 Filterhouder |
| 18 Afzuigbochtstuk | 30 Filterkorf |
| 19 Plastic zak/stofzak* | 31 Opening voor valse lucht |
| 20 Filter | |
| 21 Natfilter | |
| 22 Voegenzuigmond | |
- * Niet elk afgebeeld en beschreven toebehoren wordt standaard meegeleverd. Het volledige toebehoren vindt u in ons toebehorenprogramma.

Technische gegevens

Zuiger voor nat en droog zuigen		GAS 15	GAS 15 PS
Productnummer		3 601 JE5 0..	3 601 JE5 1..
Opgenomen vermogen	W	1100	1100
Frequentie	Hz	50/60	50/60
Inhoud reservoir (bruto)	l	15	15
Netto volume (vloeistof)	l	8	8
Inhoud stofzak	l	8	8
max. onderdruk ²			
– Zuiger	kPa	22	22
– Turbine	kPa	27	27
max. doorstroomvolume ³			
– Zuiger	l/s	33	33
– Turbine	l/s	53	53
Automatische start/stop		–	●
Gewicht volgens EPTA-Procedure 01:2014	kg	9,6	9,6
Isolatieklasse		□/II	⊕/I
Beschermingsklasse		IP X4	IP X4

* gemeten met een zuigslang Ø 35 mm en 3 m lengte

Gegevens gelden voor nominale spanningen [U] 230 V. Bij lagere spanningen en bij per land verschillende uitvoeringen kunnen deze gegevens afwijken.

Automatische start/stop*	Nominale spanning	Max. capaciteit	min. vermogen
JP	100 V	1050 W	100 W
TW	115 V	1050 W	100 W
CN	220 V	1100 W	100 W
Hoogspanning	220–240 V	2200 W	100 W

* Aanduiding van het toegestane aansluitvermogen van het aangesloten elektrische gereedschap (verschilt per land)

Informatie over geluid en trillingen

Geluidsemissiewaarden vastgesteld volgens EN 60335-2-69.

Het A-gewogen geluidsdrukkniveau van de zuiger bedraagt kenmerkend 74 dB(A). Onzekerheid K = 3 dB.
Het geluidsniveau tijdens de werkzaamheden kan 80 dB(A) overschrijden.

Draag een gehoorbescherming.

Totale trillingswaarden $a_{h,v}$ (vectorsom van drie richtingen) en onzekerheid K bepaald volgens EN 60335-2-69:
 $a_{h,v} < 2,5 \text{ m/s}^2$, $K = 1,5 \text{ m/s}^2$.

Montage

► **Trek altijd voor werkzaamheden aan de zuiger de stekker uit het stopcontact.**

Zuigtoebehoren monteren (zie afbeelding A)

De zuigslang **17** is voorzien van een clipsysteem waarmee zuigaccessoires (afzuigadapter **14**, gebogen zuigmond **17**) aangesloten kunnen worden.

Gereedschapsaansluitstuk monteren (GAS 15 PS)

- Steek het gereedschapsaansluitstuk **15** op de zuigslang **17** tot de beide drukknoppen **27** van de zuigslang hoorbaar vastklikken.
- Voor het demonteren duwt u de drukknoppen **27** naar binnen en trekt u de onderdelen uiteen.

Spuitmonden en buizen monteren

- Steek het afzuigbochtstuk **18** op de zuigslang **17** tot de beide drukknoppen **27** van de zuigslang hoorbaar vastklikken.
- Steek vervolgens het gewenste zuigtoebehoren (vloerzuigmond, voegenzuigmond, zuigbuis, enz.) stevig op het afzuigbochtstuk **18**.
- Voor het demonteren duwt u de drukknoppen **27** naar binnen en trekt u de onderdelen uiteen.

Zuigslang monteren**Zuigfunctie (zie afbeelding B1)**

- Steek de zuigslang **17** in de slanghouder **2** en draai deze naar rechts (met de klok mee) tot aan de aanslag.

Opmerking: Tijdens het zuigen ontstaat door de wrijving van stof in de zuigslang en zuigtoebehoren een elektrostatische oplading die de gebruiker in de vorm van statische ontlading kan merken (afhankelijk van omgevingsinvloeden en lichamelijke gewaarwording).

Bosch adviseert het gebruik van een antistatische zuigslang (toebehoren) bij het zuigen van fijn stof en droge materialen.

Uitblaasfunctie (zie afbeelding B2)

► **De zuiger beschikt over een uitblaasfunctie. Blaas de afgevoerde lucht niet de ruimte in. Gebruik de uitblaasfunctie alleen met een schone slang.** Stof kan gevaarlijk voor de gezondheid zijn.

- Schakel de zuiger gedurende ten minste 5 sec. in (GAS 15: aan/uit-schakelaar **5** op „On”; GAS 15 PS: moduskeuze-schakelaar **4** op het symbool „Zuigen”), om de zuigslang **17** te ontdoen van afgezet stof.
- Draai de zuigslang **17** naar links (tegen de klok in) tot aan de aanslag en trek deze uit de slanghouder **2**.
- Steek de zuigslang **17** in de slanghouder **13** en draai deze naar rechts (met de klok mee) tot aan de aanslag.

Plastic zak of stofzak aanbrengen/wegnemen (Droog zuigen) (zie afbeeldingen C1 – C4)

Om droog te zuigen kunt u een plastic zak **19** of een stofzak (accessoire) in de zuiger aanbrengen. Daardoor wordt het afvoeren van het stof gemakkelijker.

Plastic zak aanbrengen

- Open de sluitingen **9** en verwijder het bovenstuk **8** van de zuiger.
- Leg de plastic zak **19** met de vulopening naar voren in het reservoir **1**. Bevestig de plastic zak met behulp van de klemmen **28** onder de aanzuigopening.
- Zorg ervoor dat de plastic zak **19** helemaal tegen de binnenwanden van het reservoir **1** ligt.
- Sla de rest van de plastic zak **19** over de rand van het reservoir **1**.

- Plaats het bovenstuk **8** weer op de zuiger en maak de sluitingen **9** dicht.

Plastic zak wegnemen en afsluiten

- Open de sluitingen **9** en verwijder het bovenstuk **8** van de zuiger.
- Trek de rand van de volle plastic zak **19** naar achter uit de klemmen **28**.
- Neem de plastic zak **19** voorzichtig, zonder deze te beschadigen, uit de zuiger. Let er daarbij op dat de plastic zak niet langs de aanzuigopening of langs andere scherpe voorwerpen schuurt.

Stofzak wisselen of inzetten (toebehoren)

- Open de sluitingen **9** en verwijder het bovenstuk **8** van de zuiger.
- Trek de volle stofzak **18** van de aansluitflens naar achteren los. Sluit de opening van de stofzak door het deksel om te klappen. Neem de afgesloten stofzak uit de zuiger.
- Stulp de nieuwe stofzak over de aansluitflens van de zuiger. Controleer dat de stofzak over de volledige lengte tegen de binnenwand van het reservoir **1** ligt.
- Plaats het bovenstuk **8** weer op de zuiger en maak de sluitingen **9** dicht.

Rubber lip inzetten (Nat zuigen) (zie afbeelding D)

- Til de borstelstrook **24** met een geschikt gereedschap uit de vloerzuigmond **25**.
- Zet de rubber lippen **23** in de vloerzuigmond **25**.

Opmerking: De gestructureerde zijde van de rubber lippen moet naar buiten wijzen.

Natfilter plaatsen (Nat zuigen) (zie afbeeldingen E1 – E2)

- Open de sluitingen **9** en verwijder het bovenstuk **8** van de zuiger.
- Draai de filterhouder **29** tot aan de aanslag in draairichting „**Gebruik**

Ingebruikneming

- **Let op de netspanning!** De spanning van de stroombron moet overeenkomen met de gegevens op het typeplaatje van de zuiger.
- **Stel u op de hoogte van de in uw land geldende regels en wetten ten aanzien van de omgang met stof dat gevaarlijk voor de gezondheid is.**



De zuiger mag principieel niet worden gebruikt in een explosiegevaarlijke ruimte.

Om energie te besparen, schakelt u de zuiger alleen in wanneer u deze gebruikt.



50 | Nederlands

Om een optimaal zuigvermogen te waarborgen, moet u de zuigslang **17** altijd volledig van het zuigerbovenstuk **8** afwikkelen.

Droog zuigen**Neergedaald stof opzuigen****GAS 15:**

- Om de zuiger **in te schakelen**, zet u de aan/uit-schakelaar **5** op „On”. 
- Om de zuiger **uit te schakelen**, zet u de aan/uit-schakelaar **5** op „Off”. 

GAS 15 PS:

- Om de zuiger **in te schakelen**, zet u de moduskeuzeschakelaar **4** op het symbool „Zuigen”. 
- Om de zuiger **uit te schakelen**, zet u de moduskeuzeschakelaar **4** op het symbool „Uitschakelen”. 

Vrijkomend stof van lopende elektrische gereedschappen zuigen (alleen voor GAS 15 PS) (zie afbeelding F)

- ▶ **Wanneer de afvoerlucht naar de ruimte wordt teruggeleid, moet de luchtverversing (L) van de ruimte voldoende zijn. Neem de in uw land geldende voorschriften in acht.**

In de zuiger is een geaard stopcontact **3** geïntegreerd. Daarop kunt u een extern elektrisch gereedschap aansluiten. Neem het maximaal toegestane aansluitvermogen van het aangesloten elektrische gereedschap in acht.

- Monteer het gereedschapsaansluitstuk **15** (zie „Gereedschapsaansluitstuk monteren”, pagina 49).
- Steek de afzuigadapter **14** in de afzuigaansluiting van het elektrische gereedschap.

Opmerking: Bij het werken met elektrische gereedschappen waarvan de luchttoevoer in de zuigslang gering is (bijv. decoupeerzagen, schuurmachines enz.), moet de valse-luchtopening **31** van de gereedschapsmof **15** worden geopend. Alleen daardoor kan de semiautomatische filterreiniging (SFC) probleemloos werken.

Draai hiervoor de ring over de valse-luchtopening **31** tot een maximale opening ontstaat.

- Voor de **inbedrijfstelling van de automatische start/stop-functie** van de zuiger zet u de moduskeuzeschakelaar **4** op het symbool „Automatische start/stop”. 
- Als u de zuiger wilt **inschakelen**, schakelt u het op het stopcontact **3** aangesloten elektrische gereedschap in. De zuiger start automatisch.
- Schakel het elektrische gereedschap uit om **het afzuigen te beëindigen**. De uitloopfunctie van de automatische start/stop loopt maximaal 6 seconden uit om resterend stof uit de zuigslang af te zuigen.
- Om de zuiger **uit te schakelen**, zet u de moduskeuzeschakelaar **4** op het symbool „Uitschakelen”. 

Nat zuigen

- ▶ **Zuig met de zuiger geen brandbare of explosieve vloeistoffen, zoals benzine, olie, alcohol en oplosmiddelen. Zuig geen heet of brandend stof. Gebruik de zuiger niet in een explosiegevaarlijke ruimte.** Het stof, de dampen of de vloeistoffen kunnen ontbranden of exploderen.

- ▶ **De zuiger mag niet als waterpomp worden gebruikt.** De zuiger is bestemd voor het opzuigen van een mengsel van lucht en water.

- ▶ **Trek altijd voor werkzaamheden aan de zuiger de stekker uit het stopcontact.**

- Voordat u nat gaat zuigen, verwijdert u de plastic zak **19** of de stofzak en maakt u het reservoir **1** leeg.

Opmerking: Gebruik voor het gemakkelijker afvoeren bij het zuigen van mengsels van water en vaste stoffen de natfilter **21**, die de vloeistof van de vaste stoffen scheidt.

- Plaats de natfilter in het reservoir (zie „Natfilter plaatsen”, pagina 49).
- Zet de rubber lip in de vloerzuigmond (zie „Rubber lip inzetten”, pagina 49).

De zuiger is uitgerust met een vlotter. Als het maximale niveau is bereikt, wordt het zuigen gestopt.

- Zet de moduskeuzeschakelaar **4** op het symbool „Uitschakelen” (GAS 15 PS) of de aan/uit-schakelaar **5** op „Off” (GAS 15).
- Maak het reservoir **1** leeg.

Ter voorkoming van schimmelvorming na nat zuigen:

- Pak het bovenstuk van de zuiger **8** af en laat het goed drogen.
- Neem de natfilter **21** eruit en laat deze ook goed drogen.

Halfautomatische filterreiniging (zie afbeelding G)

Uiterlijk wanneer de zuigcapaciteit onvoldoende is, moet de filterreiniging worden bediend.

Hoe vaak u het filter reinigt, is afhankelijk van het soort stof en de hoeveelheid stof. Bij regelmatig gebruik blijft de maximale zuigcapaciteit langer in stand.

Bij de semiautomatische filterreiniging (SFC) wordt door een omkering van de luchtstroom het afgezette stof van de lamellen van de filter verwijderd.

SFC-filterreiniging activeren

- Sluit met uw vlakke hand de zuigmond- of zuigslangopening af.
- Druk 3 keer op de SFC-schakelaar **7**.

Onderhoud en service**Onderhoud en reiniging**

- ▶ **Trek altijd voor werkzaamheden aan de zuiger de stekker uit het stopcontact.**
- ▶ **Houd de zuiger en de ventilatieopeningen schoon om goed en veilig te werken.**

► **Draag tijdens onderhoud en reiniging van de zuiger een stofmasker.**

Als de aansluitkabel moet worden vervangen, moeten deze werkzaamheden door Bosch of een erkende klantenservice voor Bosch elektrische gereedschappen worden uitgevoerd om veiligheidsrisico's te voorkomen.

Filter verwijderen/verwisselen (zie afbeeldingen H1 – H2)

Vervang een beschadigd harmonicafilter onmiddellijk.

- Open de sluitingen **9** en verwijder het bovenstuk **8** van de zuiger.
 - Draai de filterhouder **29** tot aan de aanslag in draairichting „” en neem de filterhouder samen met de filter **20** uit het reservoir **1**.
 - Trek de vuile/beschadigde filter **20** van de filterhouder **29** af.
 - Borstel de lamellen van de filter met een zachte borstel af.
- Vervang een beschadigde filter.

- Plaats de filterhouder **29** op de gereinigde/nieuwe filter **20**.
- Schuif de filterhouder **29** samen met de filter **20** over de filterkorf **30** en draai de filterhouder **29** tot aan de aanslag in draairichting „”.
- Plaats het bovenstuk **8** weer op de zuiger en maak de sluitingen **9** dicht.

Reservoir

- Veeg het reservoir **1** van tijd tot tijd met een in de handel verkrijgbaar, niet-schurend reinigingsmiddel schoon en laat het drogen.

Opbergen en vervoeren (zie afbeelding I)

- Wikkel de netkabel rond de draaggreep **6**.
- Steek de zuigbuisen **26** in de houders **12**.
- Leg de zuigslang **17** om het bovenstuk van de zuiger en hang de bevestigingslus **16** in de houder **11**.
- Draag de zuiger alleen aan de draaggreep **6**.
- Zet de zuiger in een droge ruimte neer en voorkom gebruik door onbevoegden.
- Als u de zwenkwielen **10** wilt vastzetten, trapt u de zwenkwielrem **14** omlaag.

Storingen verhelpen

Probleem	Oplossing
Zuigturbine gaat niet lopen.	<ul style="list-style-type: none"> – Controleer netkabel, netstekker, zekering en stopcontact. <p>GAS 15 PS: Functieschakelaar 4 staat op „Automatische start/stop”.</p> <ul style="list-style-type: none"> – Functieschakelaar 4 op het symbool „Zuigen” zetten resp. het op het stopcontact 3 aangesloten elektrische gereedschap inschakelen.
Zuigturbine wordt uitgeschakeld.	<ul style="list-style-type: none"> – Reservoir 1 leegmaken.
Zuigturbine gaat na leegmaken van reservoir niet weer lopen.	<ul style="list-style-type: none"> – Zuiger uitschakelen en 5 seconden wachten, na 5 seconden weer inschakelen.
Zuigkracht wordt minder	<ul style="list-style-type: none"> – Verwijder verstoppingen uit zuigmond, zuigbuis 26, zuigslang 17 of filter 20. – Verwissel plastic zak 19 of stofzak. – Klik filterhouder 29 op de juiste manier vast. – Zuigerbovenstuk 8 juist aanbrengen en sluitingen 9 sluiten. – Verwissel filter 20.
Stof komt naar buiten bij het zuigen	<ul style="list-style-type: none"> – Controleer correcte inbouw van de filter 20. – Verwissel filter 20.
Automatisch uitschakelen (nat zuigen) spreekt niet aan.	<p>Bij elektrisch niet-geleidende vloeistoffen of bij schuimvorming functioneert automatisch uitschakelen niet.</p> <ul style="list-style-type: none"> – Vulpeil voortdurend controleren.
Automatische filterreiniging werkt niet.	<ul style="list-style-type: none"> – Druk op SFC-schakelaar 7.

Klantenservice en gebruikadviezen

Onze klantenservice beantwoordt uw vragen over reparatie en onderhoud van uw product en over vervangingsonderdelen. Explosietekeningen en informatie over vervangingsonderdelen vindt u ook op:

www.bosch-pt.com

Het Bosch-team voor gebruikadviezen helpt u graag bij vragen over onze producten en toebehoren.

Vermeld bij vragen en bestellingen van vervangingsonderdelen altijd het uit tien cijfers bestaande productnummer volgens het typeplaatje van het product.

Nederland

Tel.: (076) 579 54 54

Fax: (076) 579 54 94

E-mail: gereedschappen@nl.bosch.com

België

Tel.: (02) 588 0589

52 | Dansk

Fax: (02) 588 0595
E-mail: outillage.gereedschap@be.bosch.com

Afvalverwijdering

Zuiger, toebehoren en verpakkingen dienen op een voor het milieu verantwoorde wijze te worden gerecycled.



Gooi de zuiger niet bij het huisvuil.

Wijzigingen voorbehouden.

Dansk**Sikkerhedsinstrukser**

Læs alle sikkerhedsinstrukser og anvisninger. I tilfælde af manglende overholdelse af sikkerhedsinstrukserne og anvisningerne er der risiko for elektrisk stød, brand og/eller alvorlige kvæstelser.

Disse instrukser bør opbevares til senere brug.

► **Denne støvsuger er ikke beregnet til at blive betjent af børn eller personer med begrænsede fysiske, sensoriske eller mentale evner eller manglende erfaring og viden.** I modsats fald er der risiko for fejlbetjening og personskader.

► **Hold børn under opsyn.** Derved sikres det, at børn ikke bruger støvsugeren som legetøj.

ADVARSEL Opsug ikke sundhedsfarlige stoffer som f.eks. bøgetræs- eller egetræsstøv, stenstøv og asbest. Disse stoffer gælder som kræftfremkaldende.

Indhent information om de gældende regler/love vedr. håndtering af sundhedsfarligt støv i dit land.

ADVARSEL Brug kun støvsugeren, hvis du har modtaget tilstrækkelige informationer om brugen af den. En grundig instruktion reducerer risikoen for forkert betjening og skader.

ADVARSEL Sugerer er egnet til at opsuge tørre stoffer; træffes egnede foranstaltninger, er den også egnet til at opsuge væsker. Indtrængning af væske øger risikoen for at få elektrisk stød.

► **Brug ikke sugeren til at opsuge brændbare eller eksplosive væsker som f.eks. benzin, olie, alkohol eller opløsningsmidler. Opsug ikke varmt eller brændende støv.**

Brug ikke sugeren i eksplosionsfarlige rum. Støv, dampe eller væsker kan antændes eller eksplodere.

ADVARSEL Brug kun stikdåsen til de formål, der er fastlagt i betjeningsvejledningen.

ADVARSEL Sluk straks for sugeren, så snart skum eller vand strømmer ud og tøm beholderen. Ellers kan sugeren blive beskadiget.

PAS PÅ Sørg for, at sugeren ikke udsættes for regn eller fugtighed. Indtrængning af vand i sugerens overdel øger risikoen for elektrisk stød.

PAS PÅ Sugerer må kun opbevares i indvendige rum.

PAS PÅ Rengør svømmeren med regelmæssige mellemrum og kontrollér, om den er beskadiget. Ellers kan funktionen forringes.

► Hvis det ikke kan undgås at bruge sugeren i fugtige omgivelser, skal der bruges et HFI-relæ. Brug af et HFI-relæ reducerer risikoen for at få elektrisk stød.

► Tilslut sugeren til et korrekt jordforbundet strømnet. Stikdåse og forlængerledning skal være forsynet med en funktionsdygtig jordledning.

► Kontrollér altid suger, kabel og stik før brug. Anvend ikke sugeren, hvis den er beskadiget. Forsøg ikke at åbne sugeren og sørg for, at den kun repareres af kvalificerede fagfolk, og at der kun benyttes originale reservedele. Beskadigede sugere, kabler og stik øger risikoen for elektrisk stød.

► Undgå at køre hen over eller klemme ledningen. Træk ikke i ledningen for at trække stikket ud af stikdåsen eller bevæge sugeren. Beskadigede ledninger øger risikoen for elektrisk stød.

► Træk stikket ud af stikkontakten, inden sugeren vedligeholdes eller rengøres, indstillinger foretages på maskinen, der skiftes tilbehørsdele eller sugeren lægges fra. Disse sikkerhedsforanstaltninger forhindrer en utilsigtet start af sugeren.

► Sørg for god ventilation på arbejdspladsen.

► Sørg for, at sugeren kun repareres af specialiseret personale og at der kun benyttes originale reservedele. Dermed sikres det, at sugeren bliver ved med at være sikker.

► Kontrollér, at sugeslangen er fejlfri, før sugeren tages i drift. Lad sugeslangen blive på sugeren, så støv ikke trænger utilsigtet ud. Ellers kan du indånde støv.

► Brug ikke sugeren til at sidde på. Du kan beskadige sugeren.

► Brug netkablet og sugeslangen omhyggeligt. Du kan udsætte andre personer for fare.

► Rengør ikke sugeren ved at rette en vandstråle direkte på den. Indtrængning af vand i sugerens overdel øger risikoen for elektrisk stød.

Symboler

De efterfølgende symboler kan være af betydning for din suger. Læg mærke til symbolerne og overhold deres betydning. En rigtig forståelse af symbolerne er med til at sikre en god og sikker brug af sugeren.

Symboler og deres betydning



⚠ VÆR FORSIGTIG Læs alle sikkerhedsinstruktioner og anvisninger. I tilfælde af manglende overholdelse af sikkerhedsinstruktionerne og anvisningerne er der risiko for elektrisk stød, brand og/eller alvorlige kvæstelser.



► **Hæng ikke sugeren i en krankrog (f.eks. til transport).** Sugeren må ikke transporteres af en kran. Fare for kvæstelser og beskadigelser.



► **Brug ikke sugeren til at sidde på, stå op på eller til at træde på.** Sugeren kan vælte og beskadiges. Fare for kvæstelser.

Symboler og deres betydning (GAS 15)



Off

Stop



Sugning

Opsugning af aflejret støv

Symboler og deres betydning (GAS 15 PS)



Start/Stop-automatik

Opsugning af eksisterende støv fra kørende el-værktøj
Suger tændes automatisk og slukkes tidsforsinket

0

Stop

Symboler og deres betydning (GAS 15 PS)



Sugning

Opsugning af aflejret støv

max.
1050 W
min.
100 W

Angivelse vedr. tilladt tilslutningsydelse for det tilsluttede el-værktøj (landespecifik)

Beskrivelse af produkt og ydelse

Beregnet anvendelse

Sugeren er beregnet til opfangning, opsugning, transport og udskilning af ikke-brændbart tørt støv, ikke-brændbare væsker og vand-luft-blandinger. Den er egnet til de større belastninger ved erhvervmæssig anvendelse, f.eks. inden for håndværk, industri og værksteder.

Brug kun sugeren, hvis du er i stand til at vurdere alle funktioner 100 % og gennemføre dem uden indskrænkninger eller har modtaget tilsvarende instruktioner.

Illustrerede komponenter

Nummereringen af de illustrerede komponenter refererer til illustrationen af sugeren på illustrationssiden.

- 1 Beholder
- 2 Slangeholder (sugefunktion)
- 3 Stikdåse til el-værktøj (GAS 15 PS)
- 4 Driftsform-valgkontakt (GAS 15 PS)
- 5 Start-stop-kontakt (GAS 15)
- 6 Bæregreb
- 7 SFC-kontakt
- 8 Sugerens overdel
- 9 Lås til sugerens overdel
- 10 Styrrulle
- 11 Holder til sugeslange
- 12 Holder til sugerør
- 13 Slangeholder (udblæsningsfunktion)
- 14 Styrrullebremse
- 15 Værktøjsmuffe (GAS 15 PS)
- 16 Holdeløkke til sugeslange
- 17 Sugeslange
- 18 Opsugningsrørbøjning
- 19 Plastsæk/støvpose*
- 20 Filter
- 21 Vådfilter
- 22 Fugemundstykke
- 23 Gummilæbe
- 24 Børstestrimmel
- 25 Gulvmundstykke
- 26 Sugerør
- 27 Trykknop
- 28 Klemme til fastgørelse af plastsæk
- 29 Filterholder

54 | Dansk

30 Filterkurv

31 Åbning til forkert luft

*Tilbehør, som er illustreret og beskrevet i brugsanvisningen, er ikke indeholdt i leveringen. Det fuldstændige tilbehør findes i vores tilbehørsprogram.

Tekniske data

Våd-/tørsuger		GAS 15	GAS 15 PS
Typenummer		3 601 JE5 0..	3 601 JE5 1..
Nominal optagen effekt	W	1 100	1 100
Frekvens	Hz	50/60	50/60
Beholdervolumen (brutto)	l	15	15
Nettovolumen (væske)	l	8	8
Støvposevolumen	l	8	8
maks. undertryk*			
- Suger	kPa	22	22
- Turbine	kPa	27	27
maks. flowmængde*			
- Suger	l/s	33	33
- Turbine	l/s	53	53
Start/Stop-automatik		-	●
Vægt svarer til EPTA-Procedure 01:2014	kg	9,6	9,6
Beskyttelsesklasse		□/II	⊕/I
Tæthedegrad		IP X4	IP X4

* målt med en sugeslange Ø 35 mm og 3 m længde

Angivelserne gælder for nominelle spændinger [U] 230 V. Disse angivelser kan variere ved lavere spændinger og i landespecifikke udførelser.

Start/Stop-automatik*	Nominel		
	spænding	Maks. ydelse	Min. ydelse
JP	100 V	1050 W	100 W
TW	115 V	1050 W	100 W
CN	220 V	1100 W	100 W
Højspænding	220 – 240 V	2200 W	100 W

* Angivelse vedr. tilladt tilslutningsydelse for det tilsluttede el-værktøj (landespecifik)

Støj-/vibrationsinformation

Støjemissionsværdier bestemt iht. EN 60335-2-69.

Sugerens A-vægtede lydtrykniveau er typisk 74 dB(A). Usikkerhed K = 3 dB.

Støjniveauet kan overskride 80 dB(A) under arbejdet.

Brug høreværn!

Samlede vibrationsværdier a_h (vektorsum for tre retninger) og usikkerhed K beregnet iht. EN 60335-2-69: $a_h < 2,5 \text{ m/s}^2$, $K = 1,5 \text{ m/s}^2$.

Montering

► Træk stikket ud af stikdåsen, før der arbejdes på maskinen.

Sugetilbehør monteres (se Fig. A)

Sugeslangen **17** er udstyret med et klipssystem, hvormed sugetilbehør (udsugningsadapter **14**, krumt mundstykke **17**) kan tilsluttes.

Værktøjsmuffe monteres (GAS 15 PS)

- Anbring værktøjsmuffen **15** på sugeslangen **17**, til de to trykknapper **27** på sugeslangen falder hørbart i hak.
- Tryk til demontering trykknapperne **27** indad og træk delene ud af hinanden.

Mundstykker og rør monteres

- Anbring opsugningsrørbøjningen **18** på sugeslangen **17**, til de to trykknapper **27** på sugeslangen falder hørbart i hak.
- Anbring herefter det ønskede sugetilbehør (gulvmundstykke, fugemundstykke, sugerør osv.) fast på opsugningsrørbøjningen **18**.
- Tryk til demontering trykknapperne **27** indad og træk delene ud af hinanden.

Sugeslange monteres

Sugefunktion (se Fig. B1)

- Stik sugeslangen **17** ind i slangeholderen **2** og drej den med uret til anslaget.

Bemærk: Under sugningen opstår der på grund af støvets friktion i sugeslangen og -tilbehøret en elektrostatisk oplad-

ning, som brugeren kan mærke i form af statisk afladning (afhængigt af miljøpåvirkninger og kroppens følelse). Generelt anbefaler Bosch, at der bruges en antistatisk sugeslange (tilbehør) til opsugning af fint støv og tørre materialer.

Udblæsningsfunktion (se Fig. B2)

- **Sugeren råder over en udblæsningsfunktion. Blæs ikke afgangsluften ude i det frie rum. Anvend kun udblæsningsfunktionen med en ren slange.** Støv kan være sundhedsfarligt.
- Start støvsugeren i mindst 5 sek. (GAS 15: Start-/stop-kontakt 5 på „On“; GAS 15 PS: driftsform-valgkontakt 4 på symbolet „Sug“), for at rense sugeslangen 17 for aflejret støv.
- Drej sugeslangen 17 mod uret til anslaget, og træk den ud af slangeholderen 2.
- Stik sugeslangen 17 ind i slangeholderen 13 og drej den med uret til anslaget.

Isætning/udtagning af plastsæk eller støvpose (Tørsugning) (se Fig. C1 – C4)

Ved tørsugning kan du indsætte en plastsæk 19 eller en støvpose (tilbehør) i sugeren. Derved bliver det lettere at bortskaffe støvet.

Isætning af plastsæk

- Åbn låsene 9 og tag overdelen af sugeren 8.
- Læg plastsækken 19 med påfyldningsåbningen fremad i beholderen 1. Fastgør plastsækken under indsugningsåbningen ved hjælp af klemmerne 28.
- Sørg for, at plastsækken 19 overalt ligger an mod beholderens indervægge 1.
- Kræng resten af plastsækken 19 over beholderens kant 1.
- Sæt sugerens overdel 8 på plads igen og luk låsene 9.

Udtagning og lukning af plastsæk

- Åbn låsene 9 og tag overdelen af sugeren 8.
- Træk kanten af den fyldte plastsæk 19 bagud og ud af klemmerne 28.
- Tag forsigtigt plastsækken 19 (uden at beskadige den) ud af sugeren.
- Pas på ikke at trække plastsækken hen over indsugningsåbningen eller andre skarpe genstande.

Støvpose skiftes/sættes i (tilbehør)

- Åbn låsene 9 og tag overdelen af sugeren 8.
- Træk den fulde støvpose 18 af tilslutningsflangen bagudtil. Luk åbningen på støvposen ved at klappe låget om. Tag den lukkede støvpose af sugeren.
- Kræng den nye støvpose hen over sugerens tilslutningsflange. Sørg for, at støvposen i hele sin længde ligger an op ad den indvendige væg på beholderen 1.
- Sæt sugerens overdel 8 på plads igen og luk låsene 9.

Gummilæbe sættes i (Vådsugning) (se Fig. D)

- Løft børstestrimlerne 24 ud af gulvmundstykket med et egnet værktøj 25.
- Sæt gummilæberne 23 ind i gulvmundstykket 25.

Bemærk: Den strukturerede side af gummilæberne skal pege udad.

Isætning af vådfilter (Vådsugning) (se Fig. E1 – E2)

- Åbn låsene 9 og tag overdelen af sugeren 8.
- Drej filterholderen 29 til anslaget i drejeretningen „G“ og tag filterholderen sammen med filteret 20 ud af beholderen 1.
- Kræng vådfilteret 21 over filterkurven 30.
- Sæt sugerens overdel 8 på plads igen og luk låsene 9.

Brug

Ibrugtagning

- **Kontrollér netspændingen!** Strømkildens spænding skal stemme overens med angivelserne på sugerens typeskilt.
- **Indhent information om de gældende regler/love vedr. håndtering af sundhedsfarligt støv i dit land.**

Sugeren må principielt ikke bruges i eksplosionsfarlige rum. For at spare på energien bør du kun tænde for sugeren, når du bruger den.

For at sikre en optimal sugedydelse skal du altid afvikle hele sugeslangen 17 fra sugerens overdel 8.

Tørsugning

Opsugning af aflejret støv

GAS 15:

- For at **tænde** sugeren sættes start-/stop-kontakten 5 på „On“.
- For at **slukke** sugeren sættes start-/stop-kontakten 5 på „Off“.

GAS 15 PS:

- For at **tænde** sugeren sættes driftsform-valgkontakten 4 på symbolet „Sug“.
- For at **slukke** sugeren sættes driftsform-valgkontakten 4 på symbolet „Sluk“.

Opsugning af eksisterende støv fra kørende el-værktøj (kun for GAS 15 PS) (se Fig. F)

- **Der skal være en tilstrækkelig luftudskiftningsrate (L) i rummet, når den gamle luft vender tilbage til rummet. Overhold gældende nationale forskrifter.**

I sugeren er der integreret en beskyttelseskontakt-stikdåse 3. Den kan bruges til at tilslutte eksterne el-værktøjer. Overhold den maks. tilladte tilslutningseffekt, der gælder for det tilsluttede el-værktøj.

- Monter værktøjsmuffen 15 (se „Værktøjsmuffe monteres“, side 54).
- Sæt udsugningsadapteren 14 i el-værktøjets udsugningsstuds.

Bemærk: Ved arbejde med el-værktøj, hvis lufttilførsel er lav (f.eks. stiksåve, slibemaskiner osv.) skal åbningen til forkert luft 31 på værktøjsmuffen 15 åbnes. Dette er en forudsætning for, at den halvautomatiske filterrensning (SFC) kan arbejde uden problemer.

Drej i den forbindelse åbningen til forkert luft 31, til der opstår en maksimal åbning.

56 | Dansk

- For **ibrugtagning af sugerens start-/stop-automatik** sættes driftsform-valgkontakten **4** på symbolet „Start-/stop-automatik“.
- Sugeren **tages i brug** ved at tænde for det el-værktøj, der er forbundet med stikdåsen **3**. Sugeren starter automatisk.
- Sluk for el-værktøjet for at **afslutte opsugningen**. Efterløbsfunktionen for start-/stop-automatikken har et efterløb på indtil 6 sekunder, så resterende støv kan suges ud af sugeslangen.
- For at **slukke** sugeren sættes driftsform-valgkontakten **4** på symbolet „Sluk“.

Vådsugning

- ▶ **Brug ikke sugeren til at opsuge brændbare eller eksplosive væsker som f.eks. benzin, olie, alkohol eller opløsningsmidler. Opsug ikke varmt eller brændende støv. Brug ikke sugeren i eksplosionsfarlige rum.** Støv, dampe eller væsker kan antændes eller eksplodere.
- ▶ **Sugeren må ikke bruges som vandpumpe.** Sugeren er beregnet til at opsuge luft- og vandblandinger.
- ▶ **Træk stikket ud af stikdåsen, før der arbejdes på maskinen.**
- Fjern plastposen **19** eller støvposen før vådsugning, og tøm beholderen **1**.

Bemærk: Brug vådfilteret **21** for at lette bortskaffelsen ved sugning af blandinger af vand/faststof, da det udskiller væsken fra de faste stoffer.

- Indsæt vådfiltrene i beholderen (se „Isætning af vådfilter“, side 55).
- Anbring gummilæben i gulvmundstykket (se „Gummilæbe sættes i“, side 55).

Sugeren er udstyret med en svømmer. Når det maksimale niveau er nået, standses sugningen.

- Sæt driftsform-valgkontakten **4** på symbolet „Sluk“ (GAS 15 PS) hhv. start-/stop-kontakten **5** på „Off“ (GAS 15).
- Tøm beholderen **1**.

For at undgå dannelse af mug efter vådsugning:

- Tag sugerens overdel **8** af, og lad den tørre godt.
- Tag vådfilteret **21** ud, og lad også det tørre godt.

Halvautomatisk filterrensning (se Fig. G)

Når sugedydelsen er blevet utilstrækkelig, aktiveres filterrensningen.

Støvtype og støvmængde er afgørende for, hvor ofte filteret skal renses. Anvendes maskinen regelmæssigt, bibeholdes den max. ydelse i længere tid.

Ved den halvautomatiske filterrensning (SFC) renses filterets lameller for støvaflejringer ved at vende luftstrømmen.

Udløsning af SFC-filterrensning

- Luk åbning på mundstykke eller sugeslange med håndfladen.
- Tryk 3 gange på SFC-kontakten **7**.



Vedligeholdelse og service**Vedligeholdelse og rengøring**

- ▶ **Træk stikket ud af stikdåsen, før der arbejdes på maskinen.**
- ▶ **Hold sugeren og ventilationsåbningerne rene for at arbejde godt og sikkert.**
- ▶ **Brug en støvbeskyttelsesmaske, når sugeren vedligeholdes og rengøres.**

Hvis det er nødvendigt at erstatte tilslutningsledningen, skal dette arbejde udføres af Bosch eller på et autoriseret serviceværksted for Bosch el-værktøj for at undgå farer.

Udtagning/skift af filteret (se Fig. H1 – H2)

Skift beskadigede foldefiltre med det samme.

- Åbn låsene **9** og tag overdelen af sugeren **8**.
- Drej filterholderen **29** til anslaget i drejeretningen „“ og tag filterholderen sammen med filteret **20** ud af beholderen **1**.
- Træk det tilsmudsede filter **20** af filterholderen **29**.
- Børst lamellerne i filteret med en blød børste.
- Udsift et beskadiget filter.
- Sæt filterholderen **29** på det rensede/nye filter **20**.
- Kræng filterholderen **29** sammen med filteret **20** over filterkurven **30** og drej filterholderen **29** til anslaget i drejeretning „“.
- Sæt sugerens overdel **8** på plads igen og luk låsene **9**.

Beholder

- Tør beholderen **1** ren med et almindeligt, ikke skurende rengøringsmiddel en gang imellem og lad den tørre.

Opbevaring og transport (se Fig. I)

- Vikl netledningen rundt om bæregrebet **6**.
- Stik sugerørene **26** i holderne **12**.
- Læg sugeslangen **17** omkring sugerens overdel, og hæng holdeløkken **16** i holderen **11**.
- Bær kun sugeren i bæregrebet **6**.
- Stil sugeren fra i et tørt rum og sikr den mod ubeføjet brug.
- Træd styrerullebremsen **14** ned for at arreteringsstyrerullerne **10**.

Afhjælpning af fejl

Problem	Afhjælpning
Sugeturbine starter ikke.	<ul style="list-style-type: none"> Kontrollér netledning, netstik, sikring og stikdåse. GAS 15 PS: Driftsform-valgkontakt 4 står på „Start-/Stop-Automatik“. <ul style="list-style-type: none"> Stil driftsform-valgkontakt 4 på symbol „Sugning“ hhv. tænd for el-værktøj, der er forbundet med stikdåse 3.
Sugeturbine slukker.	<ul style="list-style-type: none"> Tøm beholder 1.
Sugeturbine starter ikke igen efter at beholder er tømt.	<ul style="list-style-type: none"> Sluk for suger og vent i 5 sekunder, tænd for den igen efter 5 sekunder.
Sugekraft forringes.	<ul style="list-style-type: none"> Fjern tilstopninger fra sugemundstykke, sugerør 26, sugeslange 17 eller filter 20. Skift plastsæk 19 eller støvpose. Lad filterholderen 29 gå rigtigt i indgreb. Sæt sugerens overdel 8 rigtigt på og luk låsemekanismer 9. Skift filter 20.
Støvdtrængning under sugning	<ul style="list-style-type: none"> Kontrollér korrekt montering af filter 20. Skift filter 20.
Frakoblingsautomatik (vådsugning) reagerer ikke.	Ved elektrisk ikke ledende væsker eller ved skumdannelse fungerer frakoblingsautomatikken ikke. <ul style="list-style-type: none"> Kontroller påfyldningsniveau hele tiden.
Filterrensning arbejder ikke.	<ul style="list-style-type: none"> Tryk på SFC-kontakten 7.

Kundeservice og brugerrådgivning

Kundeservice besvarer dine spørgsmål vedr. reparation og vedligeholdelse af dit produkt samt reservedele. Eksplosions-tegninger og informationer om reservedele findes også under:

www.bosch-pt.com

Bosch brugerrådgivningsteamet vil gerne hjælpe dig med at besvare spørgsmål vedr. vores produkter og deres tilbehør. Produktets 10-cifrede typenummer (se typeskilt) skal altid angives ved forespørgsler og bestilling af reservedele.

Dansk

Bosch Service Center
 Telegrafvej 3
 2750 Ballerup
 På www.bosch-pt.dk kan der online bestilles reservedele eller oprettes en reparations ordre.
 Tlf. Service Center: 44898855
 Fax: 44898755
 E-Mail: vaerktoej@dk.bosch.com

Bortskaffelse

Suger, tilbehør og emballage skal genbruges på en miljøvenlig måde.



Smid ikke sugeren ud sammen med det almindelige husholdningsaffald!

Ret til ændringer forbeholdes.

Svenska**Säkerhetsanvisningar**

Läs noga igenom alla säkerhetsanvisningar och instruktioner. Fel som uppstår till följd av att säkerhetsanvisningarna och instruktionerna inte följts kan orsaka elstöt, brand och/eller allvarliga personskador.

Ta väl vara på säkerhetsanvisningarna.

► **Dammsugaren är inte avsedd för användning av barn eller personer med begränsad fysisk, sensorisk eller mental förmåga eller med bristande kunskap och erfarenhet.**

I annat fall föreligger fara för felanvändning och skador.

► **Observera barn i närheten.** På så sätt säkerställs att barn inte leker med dammsugaren.

⚠ VARNING Sug inte upp hälsovådliga ämnen som t. ex. bok- eller ekträmjöl, stendamm, asbest. Dessa ämnen är canceralstrande.

Kontrollera gällande nationella reglerna/förordningarna för hantering av hälsovådliga ämnen.

58 | Svenska

⚠ VARNING Använd endast dammsugaren om du har tillräcklig information för användning.

En noggrann anvisning minskar risken för felanvändning och skador.

⚠ VARNING Dammsugaren är avsedd för uppsugning av torrt material och även lämplig för uppsugning av vätskor om lämpliga åtgärder vidtas.

Om vatten tränger in ökar risken för en elstöt.

▶ Sug inte upp brännbara eller explosiva vätskor t. ex. bensin, olja, alkohol, lösningsmedel. Sug inte upp hett eller brännbart damm. Använd inte dammsugaren i explosionsfarliga lokaler. Dammet, ångorna eller vätskorna kan antändas eller explodera.**⚠ VARNING** Använd stickuttaget endast för de ändamål som godkänts i bruksanvisningen.**⚠ VARNING** Stäng genast av dammsugaren när skum eller vatten rinner ut och töm behållaren. Dammsugaren kan i annat fall skadas.**⚠ OBS** Skydda dammsugaren mot regn och väta. Tränger vatten in i dammsugartoppen ökar risken för elstöt.**⚠ OBS** Dammsugaren får endast förvaras inomhus.**⚠ OBS** Rengör flottören regelbundet och kontrollera att den inte skadats. I annat fall kan funktionen menligt påverkas.**▶ Om dammsugaren måste användas i fuktig omgivning bör en jordfelsbrytare anslutas.** Jordfelsbrytaren reducerar risken för en elstöt.**▶ Anslut dammsugaren till ett på föreskrivet sätt jordat strömnät.** Nätuttaget och förlängningssladden måste vara försedda med en funktionsduglig skyddsledare.**▶ Kontrollera före varje användning dammsugaren, nätsladden och stickproppen. En skadad dammsugare får inte längre användas. Du får själv aldrig öppna dammsugaren; låt en kvalificerad fackman reparera den med originalreservdelar.** Skadade dammsugare, ledningar eller stickproppar ökar risken för elstöt.**▶ Sladden får inte köras över eller komma i kläm. Dra inte ut stickproppen eller förflytta inte dammsugaren genom att dra i sladden.** Skadade nätsladdar ökar risken för elstöt.**▶ Dra stickproppen ur nätuttaget innan dammsugaren underhålls eller rengörs, inställningar utförs, tillbehörskomponenter byts ut eller dammsugaren läggs bort.** Denna skyddsåtgärd förhindrar oavsiktlig inkoppling av dammsugaren.**▶ Se till att arbetsplatsen är väl ventilerad.****▶ Låt endast kvalificerad fackpersonal reparera dammsugaren med originalreservdelar.** Detta garanterar att dammsugarens säkerhet upprätthålls.**▶ Kontrollera före igångsättningen att sugslangen är i felfritt skick. Låt sugslangen vara ansluten till dammsugaren för att undvika oavsiktligt damm.** I annat fall kan dammet följa med vid inandning.**▶ Använd inte dammsugaren som sittplats.** Risk finns för att dammsugaren skadas.**▶ Använd nätsladden och sugslangen omsorgsfullt.** Andra personer kan skadas.**▶ Vattenstrålen får vid rengöring inte riktas direkt mot dammsugaren.** Tränger vatten in i dammsugartoppen ökar risken för elstöt.

Symboler

Symbolerna nedan kan vara viktiga för dammsugarens användning. Lägg symbolerna och deras betydelse på minnet. Korrekt tolkning av symbolerna bidrar till en bättre och säkrare användning av dammsugaren.

Symboler och deras betydelse



⚠ OBSERVERA Läs noga igenom alla säkerhetsanvisningar och instruktioner. Fel som uppstår till följd av att säkerhetsanvisningarna och instruktionerna inte följts kan orsaka elstöt, brand och/eller allvarliga personskador.



▶ Dammsugaren får t. ex. för transport inte hängas upp på en lastkrok. Dammsugaren får inte transporteras med kran. Risk finns för kroppsskada och skadegörelse.



▶ Använd inte dammsugaren som sittplats, stege eller fotsteg. Dammsugaren kan tippa omkull och skadas. Risk för personskada.

Symboler och deras betydelse (GAS 15)



Off

Urkoppling

On

Dammsugning

Uppsugning av lagrat damm

Symboler och deras betydelse (GAS 15 PS)

**Start-/stoppautomatik**

Uppsugning av damm som bildas av elverktyg
Dammsugaren kopplar automatiskt till och fördröjt från

**Urkoppling****Dammsugning**

Uppsugning av lagrat damm

max.
1050 W
min.
100 W

Uppgifter om elverktygets tillåtna anslutningseffekt (landsspecifikt)

Produkt- och kapacitetsbeskrivning

Ändamålsenlig användning

Sugaren är avsedd för att fatta tag i, suga upp, transportera och fränskilja ej brännbart torrt stoft, ej brännbara vätskor och en vatten luft-blandning. Den uppfyller de högre krav som ställs för yrkesmässig användning inom t.ex. hantverk, industri och verkstäder.

Använd dammsugaren endast om du känner alla funktioner helt och kan utföra dem fullständigt eller om du har fått motsvarande anvisningar.

Illustrerade komponenter

Avbildade komponenternas numrering hänvisar till illustration av dammsugaren på grafiksidan.

- 1 Behållare
- 2 Slangupptagning (sugfunktion)
- 3 Stickuttag för elverktyg (GAS 15 PS)
- 4 Funktionsomkopplare (GAS 15 PS)
- 5 Strömställare Till/Från (GAS 15)
- 6 Bärhandtag
- 7 SFC-brytare
- 8 Dammsugartopp
- 9 Snäpplås för dammsugarens övre del
- 10 Styrhjul
- 11 Sugslangsfäste
- 12 Fäste för sugrör
- 13 Slangupptagning (utblåsfunktion)
- 14 Styrhjulsbroms
- 15 Verktygsmuff (GAS 15 PS)
- 16 Sugslangens hållarögla
- 17 Sugslang
- 18 Utsugningsrör
- 19 Plastsäck/damppåse*
- 20 Filter
- 21 Våtfiler
- 22 Fogmunstycke
- 23 Gummiprofil
- 24 Borstkammar
- 25 Golvmunstycke
- 26 Insugsrör
- 27 Tryckknapp
- 28 Klammer för att fästa plastsäcken
- 29 Filterhållare
- 30 Filterkorg
- 31 Falskluffsöppning

*I bruksanvisningen avbildat och beskrivet tillbehör ingår inte i standardleveransen. I vårt tillbehörsprogram beskrivs allt tillbehör som finns.

Tekniska data

Våt-/torrsugare		GAS 15	GAS 15 PS
Produktnummer		3 601 JE5 0..	3 601 JE5 1..
Upptagen märkeffekt	W	1100	1100
Frekvens	Hz	50/60	50/60
Behållarvolym (brutto)	l	15	15
Nettovolym (vätska)	l	8	8
Damppåsen volym	l	8	8
Max. undertryck*			
– Dammsugare	kPa	22	22
– Turbin	kPa	27	27

* uppmätt med en sugslang \varnothing 35 mm och 3 m lång

Uppgifterna gäller för märkspänningar [U] 230 V. Vid låg spänning och utföranden i vissa länder kan uppgifterna variera.

60 | Svenska

Våt-/torrsugare		GAS 15	GAS 15 PS
Max. genomflödesmängd*			
- Dammsugare	l/s	33	33
- Turbin	l/s	53	53
Start-/stoppautomatik		-	●
Vikt enligt EPTA-Procedure 01:2014	kg	9,6	9,6
Skyddsklass		□/II	⊕/I
Kapslingsklass		IP X4	IP X4

* uppmätt med en sugslang \varnothing 35 mm och 3 m lång

Uppgifterna gäller för märkspänningar [U] 230 V. Vid låg spänning och utföranden i vissa länder kan uppgifterna variera.

Start-/stoppautomatik*	Märkspänning	max. effekt	min. effekt
JP	100 V	1050 W	100 W
TW	115 V	1050 W	100 W
CN	220 V	1100 W	100 W
Högspänning	220–240 V	2200 W	100 W

* Uppgifter om elverktygets tillåtna anslutningseffekt (landsspecifikt)

Buller-/vibrationsdata

Bullernivåvärde förmedlas enligt EN 60335-2-69.

Dammsugarens A-vägda ljudtrycksnivå när i typiska fall 74 dB(A). Onoggrannhet K = 3 dB.

Ljudnivån under arbetet kan överskrida 80 dB(A).

Använd hörselskydd!Totala vibrationsemissionsvärden a_h (vektorsumma ur tre riktningar) och onoggrannhet K framtaget enligt EN 60335-2-69:

$$a_h < 2,5 \text{ m/s}^2, K = 1,5 \text{ m/s}^2.$$

Montage

- **Dra stickproppen ur nätuttaget innan arbeten utförs på dammsugaren.**

Montering av tillbehör (se bild A)Dammsugarslangen **17** är utrustad med ett klämsystem med vilket dammsugartillbehöret (utsugsadaptern **14**, det böjda munstycket **17**) kan anslutas.**Montering av verktygsmuff (GAS 15 PS)**

- Skjut upp verktygsmuffen **15** på sugslangen **17** tills sugslangens båda tryckknappar **27** hörbart snäpper fast.
- För demontering tryck in tryckknapparna **27** och dra komponenterna isär.

Montering av munstycken och rör

- Skjut upp utsugningsböjen **18** på sugslangen **17** tills sugslangens båda tryckknappar **27** hörbart snäpper fast.
- Skjut sedan stadigt upp tillbehöret (golvmunestycke, fogmunestycke, sugrör etc.) på utsugningsböjen **18**.
- För demontering tryck in tryckknapparna **27** och dra komponenterna isär.

Montering av sugslang**Sugfunktion (se bild B1)**

- Anslut sugslangen **17** till slangupptagningen **2** och vrid den medurs ända till anslaget.

Anvisning: Genom dammets friktion i sugslangen och tillbehöret uppstår vid sugning statisk uppladdning som användaren uppfattar som en statisk urladdning (beroende på miljövillkor och känslighet).

Generellt rekommenderar Bosch en antistatisk sugslang (tillbehör) vid sugning av fint damm och torrt material.

Utblåsningsfunktion (se bild B2)

- **Dammsugaren har en utblåsningsfunktion. Blås inte ut frånluften i fria rummet. Använd utblåsningsfunktionen endast med en ren slang.** Damm kan vara hälsovärdigt.
- Starta och kör sugen i minst 5 sek (GAS 15: Till-/Frånbrytare **5** på "On"; GAS 15 PS: Väljarbrytare driftsätt **4** sätts till symbolen "Suga"), för att rensa sugslangen **17** från avlagrat stoft.
- Vrid sugslangen **17** moturs ända till anslaget och dra ut den ur slangupptagningen **2**.
- Anslut sugslangen **17** till slangupptagningen **13** och vrid den medurs ända till anslaget.

Sätt in/ta bort plastsäck eller dammpåse (Torr sugning) (se bilderna C1 - C4)För att torrsuga kan du sätta in en plastsäck **19** eller en dammpåse (tillbehör) i sugen. Därigenom underlättas avfallshanteringen av stoftet.**Sätt in plastsäcken**

- Öppna spärrlåsen **9** och ta bort dammsugarens övre del **8**.
- Lägg plastsäcken **19** med påfyllningsöppningen framåt i behållaren **1**. Fäst plastsäcken under sugöppningen med hjälp av klamrarna **28**.
- Kontrollera att plastsäcken **19** ligger an i sin helhet mot behållarens innerväggar **1**.
- Vik resten av plastsäcken **19** över behållarens kant **1**.
- Sätt åter på dammsugarens övre del **8** och stäng åter spärrlåsen **9**.

Ta ut plastsäcken och förslut den

- Öppna spärrlåsen **9** och ta bort dammsugarens övre del **8**.
- Dra den fulla plastsäckens rand **19** bakåt ur klamrarna **28**.

- Ta försiktigt ut plastsäcken **19** ur sugen utan att skada den. Se till att plastsäcken inte rör vid sugöppningen eller andra vassa ställen.

Byte och insättning av dammpåse (tillbehör)

- Öppna spärrlåsen **9** och ta bort dammsugarens övre del **8**.
- Dra bort dammpåsen **18** från anslutningsflänsen bakåt. Tillslut dammpåsens öppning genom att fälla ner locket. Ta ut den tillsluta dammpåsen ur dammsugaren.
- Dra upp den nya dammpåsen på dammsugarens anslutningsfläns. Kontrollera att dammpåsen i sin fulla längd ligger an mot behållarens inre vägg **1**.
- Sätt åter på dammsugarens övre del **8** och stäng åter spärrlåsen **9**.

Insättning av gummiprofil (Våtsugning) (se bild D)

- Lyft upp borstkamarna **24** med ett lämpligt verktyg ur golvmunstycket **25**.
- Placera gummiprofilerna **23** i golvmunstycket **25**.

Anvisning: Gummiprofilernas strukturerade sida måste ligga utåt.

Sätta in våtfilter (Våtsugning) (se bilderna E1 – E2)

- Öppna spärrlåsen **9** och ta bort dammsugarens övre del **8**.
- Vrid filterhållaren **29** ända till anslaget i vridriktning "G" och ta ut filterhållaren tillsammans med filtret **20** ur behållaren **1**.
- Stjälp våtfiltret **21** över filterkorgen **30**.
- Sätt åter på dammsugarens övre del **8** och stäng åter spärrlåsen **9**.

Drift

Driftstart

- ▶ **Beakta nätspänningen!** Kontrollera att strömkällans spänning överensstämmer med uppgifterna på sugens typskylt.
- ▶ **Kontrollera de gällande nationella reglerna/förordningarna för hantering av hälsovådliga ämnen.**

Dammsugaren får principiellt inte användas i explosionsfarliga lokaler.

För att spara energi, koppla på dammsugaren endast när du vill använda den.

För att kunna garantera en optimal sugeffekt måste sugslangen **17** alltid rullas av fullständigt från dammsugarens övre del **8**.

Torrugning

Uppsugning av lagrat damm

GAS 15:

- För att **starta** sugen sätter du till-/frånbrytaren **5** på "On".
- För att **stänga av** sugen sätter du till-/frånbrytaren **5** på "Off".

GAS 15 PS:

- För att **starta** sugen sätter du driftsätts-väljarbrytaren **4** på symbolen "Suga".
- För att **stänga av** sugen sätter du driftsätts-väljarbrytaren **4** på symbolen "Stänga av".

Uppsugning av damm som bildas av elverktyg (endast för GAS 15 PS) (se bild F)

- ▶ **Lokalen måste ha en tillräckligt bra luftväxlingsfrekvens (L) om frånluften återförs till lokalen. Följ de gällande nationella föreskrifterna.**

Dammsugaren är försedd med ett inbyggt jordat apparatuttag **3**. Ett externt elverktyg kan anslutas till apparatuttaget. Beakta det anslutna elverktygets högsta tillåtna anslutnings-effekt.

- Montering av verktygsmuff **15** (se "Montering av verktygsmuff", sidan 60).
- Sätt in utsugsadaptorn **14** i elverktygets utsugsanslutning.

Anvisning: Vid arbeten med elektriska verktyg, vars lufttillförsel i sugslangen är låg (t.ex. sticksågar, slipar etc.) skall falskluftöppningen **31** på verktygsmuffen **15** öppnas. Bara på så sätt kan den halvautomatiska filterrengöringen (SFC) arbeta utan problem.

För att göra detta vrids ringen ovanför falskluftöppningen **31**, tills en maximal öppning uppstår.

- För att **ta sugens start/stopp-automatik i drift** sätts driftsätts-väljarbrytaren **4** på symbolen "Start-/Stopp-automatik".
- Koppla för **igångsättning** av dammsugaren på elverktyget som är anslutet till stickuttaget **3**. Sugaren startar automatiskt.
- Koppla från elverktyget för att avsluta **dammsugningen**. Start-/stoppautomatikens eftergångsfunktion fortsätter att gå 6 sekunder för att suga ut resterande damm ur sugslangen.
- För att **stänga av** sugen sätter du driftsätts-väljarbrytaren **4** på symbolen "Stänga av".

Våtsugning

- ▶ **Sug inte upp brännbara eller explosiva vätskor t. ex. bensen, olja, alkohol, lösningsmedel. Sug inte upp hett eller brännbart damm. Använd inte dammsugaren i explosionsfarliga lokaler.** Dammet, ångorna eller vätskorna kan antändas eller explodera.

- ▶ **Dammsugaren får inte användas som vattenpump.** Dammsugaren är avsedd för uppsugning av en luft- och vattenblandning.

- ▶ **Dra stickproppen ur nätuttaget innan arbeten utförs på dammsugaren.**

- Innan våtsugningen skall plastsäcken **19** eller dammpåsen tas bort och behållaren **1** tömmas.

Anvisning: För att underlätta avfallshandlingen vid sugning av blandningar mellan vatten och fasta partiklar skall våtfiltret **21**, som skiljer vätskan från de fasta partiklarna, användas.

- Sätt in våtfiltren i behållaren (se "Sätta in våtfilter", sidan 61).
- Placera gummiprofilen i golvmunstycket (se "Insättning av gummiprofil", sidan 61).

62 | Svenska

Sugen är utrustad med en flottör. När den maximala nivån har uppnåtts stoppas sugningen.

- Sätt driftsätts-väljarebrytaren **4** på symbolen "Stänga av" (GAS 15 PS) resp. till-/från-brytaren **5** på "Off" (GAS 15).
- Töm behållaren **1**.

För att undvika mögelbildning efter våtsugning:

- Ta av sugöverdelen **8** och låt den torka väl.
- Ta ut våtfiltret **21** och låt även detta torka väl.

Halvautomatisk filterrening (se bild G)

Filterreningen måste startas senast efter det sugeffekten inte längre är tillfredsställande.

Filterreningens frekvens är beroende av dammtyp och damm-mängd. Vid regelbunden användning upprätthålls den maximala sugeffekten under en längre tid.

Vid den halvautomatiska filterreningen (SFC) rengörs filterlamellerna från avlagrat damm genom att vända luftströmmen.

Utlösa SFC-filterrengöring

- Tillslut med handen munstycks- eller sugslangsöppningen.
- Tryck 3 ggr på SFC-brytaren **7**.

Underhåll och service**Underhåll och rengöring**

- ▶ **Dra stickproppen ur nätuttaget innan arbeten utförs på dammsugaren.**
- ▶ **Håll dammsugaren och dess ventilationsöppningar rena för bra och säkert arbete.**
- ▶ **Använd en dammfiltermask vid service och rening av dammsugaren.**

Åtgärder vid störningar

Problem	Åtgärd
Dammsugarens turbin startar inte.	<ul style="list-style-type: none"> – Kontrollera nätkabel, nätstickkontakt, säkring och uttag. GAS 15 PS: Funktionsomkopplaren 4 står i läget "Start-/stopp-automatik". <ul style="list-style-type: none"> – Ställ funktionsomkopplaren 4 mot symbolen "sugning" resp. slå på elverktyget som anslutits till vägguttaget 3.
Sugturbinen kopplar från.	– Töm behållaren 1 .
Sugturbinen återstartar inte efter behållarens tömning.	– Slå från dammsugaren och vänta 5 sekunder och slå sedan åter på.
Sugeffekten minskar.	<ul style="list-style-type: none"> – Ta bort igensättningar i sugmunstycket, sugrör 26, sugslangen 17 eller filtret 20. – Byt plastsäck 19 eller dammpåse. – Haka in filterhållaren 29 korrekt. – Lägg korrekt upp sugarens övre del 8 och stäng spännlåsen 9. – Byt filter 20.
Damm tränger ut vid sugning	<ul style="list-style-type: none"> – Kontrollera att filtret 20 monterats in korrekt. – Byt filter 20.

Om nätsladden för bibehållande av verktygets säkerhet måste bytas ut, ska byte ske hos Bosch eller en auktoriserad serviceverkstad för Bosch-elverktyg.

Ta ut/byt filtret (se bilderna H1 – H2)

Byt genast ut skadat veckfilter .

- Öppna spännlåsen **9** och ta bort dammsugarens övre del **8**.
- Vrid filterhållaren **29** ända till anslaget i vridriktning "⌚" och ta ut filterhållaren tillsammans med filtret **20** ur behållaren **1**.
- Dra av det smutsiga/skadade filtret **20** från filterhållaren **29**.
- Borsta av lamellerna i filtret med en mjuk borste.
- eller
Byt ut ett skadat filter.
- Sätt filterhållaren **29** på det rengjorda/nya filtret **20**.
- Stjälp filterhållaren **29** tillsammans med filtret **20** över filterkorgen **30** och vrid filterhållaren **29** ända till anslaget i rotationsriktningen "⌚".
- Sätt åter på dammsugarens övre del **8** och stäng åter spännlåsen **9**.

Behållare

- Torka nu och då av behållaren **1** med i handeln förekommande, icke skurande rengöringsmedel och låt behållaren sedan torka.

Lagring och transport (se bild I)

- Linda nätkabeln runt handtaget **6**.
- Sätt sugrören **26** i hållarna **12**.
- Lägg sugslangen **17** runt sugens ovandel och häng hållaröglan **16** i hållaren **11**.
- Dammsugaren får endast bäras i handtaget **6**.
- Lagra dammsugaren i ett torrt rum och säkra den mot obefogad användning.
- För låsning av styrrullarna **10** trampa ned styrrullebromsen **14**.

Problem	Åtgärd
Frånslagsautomatiken (våtsugning) reagerar inte.	Vid elektriskt icke ledande våtskor eller vid skumbildning fungerar inte frånslagsautomatiken. – Kontrollera ständigt nivå.
Filterreningen fungerar ej.	– Tryck på SFC-brytaren 7.

Kundtjänst och användarrådgivning

Kundservicen ger svar på frågor beträffande reparation och underhåll av produkter och reservdelar. Sprängskisser och information om reservdelar hittar du på:

www.bosch-pt.com

Bosch användarrådgivningsteamet hjälper gärna vid frågor som gäller våra produkter och tillbehör.

Ange alltid vid förfrågningar och reservdelsbeställningar det 10-siffriga produktnumret som finns på produktens typskylt.

Svenska

Bosch Service Center
Telegrafvej 3
2750 Ballerup
Danmark
Tel.: (08) 7501820 (inom Sverige)
Fax: (011) 187691

Avfallshantering

Dammsugaren, tillbehör och förpackning ska omhändertas på miljövänligt sätt för återvinning.



Släng inte dammsugaren i hushållsavfall!

Ändringar förbehålles.

Norsk

Sikkerhetsinformasjon



Les gjennom alle advarslene og anvisningene. Feil ved overholdelsen av advarslene og nedenstående anvisninger kan medføre elektriske støt, brann og/eller alvorlige skader.

Ta godt vare på disse informasjonene.

► **Sugeren er ikke beregnet brukt av barn og personer med reduserte fysiske eller sansemessige evner eller med manglende erfaring og kunnskap.** Ellers er det fare for feilbetjening og personskader.

► **Må plasseres utilgjengelig for barn.** På den måten unngår du at barn leker med sugeren.

⚠ ADVARSEL Sug ikke opp helsefarlige stoffer, f. eks. bøk- eller eikestøv, steinstøv, asbest. Disse stoffene gjelder som kreftfremkallende.

Informér deg om de gyldige bestemmelser/lover i ditt land angående håndteringen av helsefarlige støv.

⚠ ADVARSEL Sørg for å få tilstrekkelig informasjon om sugeren før du bruker den. Omfattende informasjon før bruk reduserer faren for feilbetjening og personskader.

⚠ ADVARSEL Sugeren er beregnet til oppsuging av tørre stoffer med egnede tiltak også til oppsuging av væske. Inntrenging av væsker øker risikoen for elektriske støt.

► **Sug ikke opp brennbare eller eksplosive væsker med sugeren, for eksempel bensin, olje, alkohol, løsemidler. Ikke sug opp varmt eller brennende støv. Ikke bruk sugeren i eksplosjonsutsatte rom.** Støv, damp eller væske kan antennes eller eksplodere.

⚠ ADVARSEL Bruk stikkontakten kun til de formål som er angitt i driftsinstruksjonen.

⚠ ADVARSEL Slå straks av sugeren, hvis det lekker ut skum eller vann og tøm beholderen.

Sugeren kan ellers ta skade.

⚠ OBS Hold sugeren unna regn eller fuktighet. Når vann trenger inn i sugerens overdel øker dette risikoen for elektrisk støt.

⚠ OBS Sugeren må kun lagres i innerom.

⚠ OBS Rengjør flottøren med jevne mellomrom og sjekk om den er skadet. Funksjonen kan ellers være innskrenket.

► **Hvis det ikke kan unngås å bruke sugeren i fuktige omgivelser, må du bruke en jordfeilbryter.** Bruk av en jordfeilbryter reduserer risikoen for elektriske støt.

► **Sugeren kobles til et korrekt jordet strømnnett.** Stikkontakt og skjøteledning må ha en funksjonsdyktig jordledning.

► **Før hver bruk må du kontrollere sugeren, ledningen og støpselet. Ikke bruk sugeren hvis du registrerer skader.** Du må ikke åpne sugeren selv og la den alltid kun repareres av kvalifisert fagpersonale og kun med originale reservedeler. Skadet suger, ledning og støpselet øker risikoen for elektriske støt.

► **Kjør ikke over eller klem fast ledningen. Dra ikke i ledningen for å trekke støpselet ut av stikkontakten eller for å bevege støvsugeren.** Med skadet ledning øker risikoen for elektriske støt.

► **Trekk støpselet ut av stikkontakten før du vedlikeholder eller rengjør sugeren, foretar innstillinger på sugeren.**

64 | Norsk

ren, skifter tilbehørsdeler eller legger sugeren bort. Denne forsiktighetsforanstaltningen forhindrer utilsikket start av sugeren.

- ▶ **Sørg for god ventilasjon av arbeidsplassen.**
- ▶ **Sugeren skal alltid kun repareres av kvalifisert fagpersonale og kun med originale reservedeler.** Slik opprettholdes sugeren sikkerhet.
- ▶ **Sjekk at sugeslangen er i en feilfri tilstand før igangsetting. La sugeslangen være montert på sugeren, slik at det ikke kommer ut støv ved en feiltagelse.** Ellers kan du puste inn støv.
- ▶ **Ikke bruk sugeren til å sitte på.** Du kan skade sugeren.
- ▶ **Bruk strømledningen og sugeslangen med omhu.** Du kan skade andre personer.
- ▶ **Ikke rengjør sugeren med direkte vannstråle.** Dersom det kommer vann i overdelen på sugeren, øker risikoen for elektriske støt.

Symboler

De nedenstående symbolene kan være av betydning for bruk av sugeren. Legg merke til symbolene og deres betydning. En riktig tolkning av symbolene hjelper deg med å bruke sugeren på en bedre og sikrere måte.

Symboler og deres betydning



⚠ FORSIKTIG Les gjennom alle advarslene og anvisningene. Feil ved overholdelsen av advarslene og nedenstående anvisninger kan medføre elektriske støt, brann og/eller alvorlige skader.



▶ **Ikke heng sugeren, f.eks. for transport, på en krankrok.** Sugeren kan ikke transporteres med kran. Det er fare for kroppsskader og materielle skader.



▶ **Ikke bruk sugeren som sitteplass, stige eller trinn.** Sugeren kan velte og bli skadet. Det er fare for kroppsskader.

Symboler og deres betydning (GAS 15)



Off

Utkobling



Suging

Oppsuging av avleiret støv

Symboler og deres betydning (GAS 15 PS)



Start-/Stopp-automatikk

Oppsuging av støv som oppstår fra elektroverktøy som er i gang
Suger koples automatisk inn og tidsforsinket ut igjen



Utkobling



Suging

Oppsuging av avleiret støv

max.
1050 W
min.
100 W

Angivelse av den tillatte tilkoplingseffekten til det tilkoblede elektroverktøyet (nasjonal innstilling)

Produkt- og ytelsesbeskrivelse

Formålmessig bruk

Sugeren er beregnet for oppsamling, oppsuging, fjerning og utskillelse av ikke-brennbart tørt støv, ikke-brennbare væsker og vann/luft-blanding. Den er egnet for stor belastning ved kommersiell bruk, f.eks. i håndverk, industri og versteder.

Bruk sugeren kun hvis du kan beregne alle funksjonene og kan utføre disse uten innskrenkninger eller har fått tilsvarende instruksjoner.

Illustrerte komponenter

Nummereringen av de illustrerte komponentene gjelder for bildet av sugeren på illustrasjonssiden.

- 1 Beholdel
- 2 Slangefeste (sugefunksjon)
- 3 Kontakt for el-verktøy (GAS 15 PS)
- 4 Driftstype-valgbryter (GAS 15 PS)
- 5 På-/av-bryter (GAS 15)
- 6 Bærehåndtak
- 7 SFC-bryter
- 8 Støvsugeroverdel
- 9 Lås for sugeroverdelen
- 10 Styrehjul
- 11 Sugelangefeste

- 12 Holder for sugerør
- 13 Slangefeste (blåsefunksjon)
- 14 Styrehjulbrems
- 15 Verktøyhylse (GAS 15 PS)
- 16 Holdestropp for sugeslange
- 17 Sugeslange
- 18 Avsugbøy
- 19 Plastpose/støvpose*
- 20 Filter
- 21 Våtfilter
- 22 Fugedyse

- 23 Gummileppe
- 24 Børstestriper
- 25 Gulvdyse
- 26 Sugerør
- 27 Trykknapp
- 28 Klemme for feste av plastposen
- 29 Filterholder
- 30 Filterkurv
- 31 Falskluftåpning

*Illustrert eller beskrevet tilbehør inngår ikke i standard-leveransen. Det komplette tilbehøret finner du i vårt tilbehørsprogram.

Tekniske data

Våt-/tørresuger		GAS 15	GAS 15 PS
Produktnummer		3 601 JE5 0..	3 601 JE5 1..
Opptatt effekt	W	1100	1100
Frekvens	Hz	50/60	50/60
Beholdervolum (brutto)	l	15	15
Nettovolum (væske)	l	8	8
Støvposevolum	l	8	8
Maks. undertrykk ¹			
– Suger	kPa	22	22
– Turbin	kPa	27	27
Maks. gjennomstrømningsmengde ²			
– Suger	l/s	33	33
– Turbin	l/s	53	53
Start-/Stopp-automatikk		–	●
Vekt tilsvarende EPTA-Procedure 01:2014	kg	9,6	9,6
Beskyttelsesklasse		□/II	⊕/I
Beskyttelsestype		IP X4	IP X4

* målt med en sugeslange Ø 35 mm og 3 m lang

Informasjonene gjelder for nominell spenning [U] 230 V. Ved lavere spenning og på visse nasjonale modeller kan disse informasjonene variere noe.

Start-/Stopp-automatikk*	Nominell spenning	max. effekt	min. effekt
JP	100 V	1050 W	100 W
TW	115 V	1050 W	100 W
CN	220 V	1100 W	100 W
Høyspenning	220–240 V	2200 W	100 W

* Angivelse av den tillatte tilkoplingseffekten til det tilkoblede elektroverktøyet (nasjonal innstilling)

Støy-/vibrasjonsinformasjon

Støyutslippsverdier målt i henhold til EN 60335-2-69.

Det typiske A-bedømte lydtryknivået for sugeren er 74 dB(A). Usikkerhet K = 3 dB.

Støynivået ved arbeid kan overskride 80 dB(A).

Bruk hørselvern!

Totale svingningsverdier a_{h} (vektorsum fra tre retninger) og usikkerhet K beregnet jf. EN 60335-2-69:
 $a_{\text{h}} < 2,5 \text{ m/s}^2$, $K = 1,5 \text{ m/s}^2$.

Montering

► Før alle arbeider på sugeren utføres må støpselet trekkes ut av stikkkontakten.

Montering av sugetilbehør (se bilde A)

Sugeslangen **17** er utstyrt med et klipssystem som sugetilbehøret (avsugsadapter **14**, bøyd munnstykke **17**) kan festes med.

Montering av verktøyhylse (GAS 15 PS)

- Sett verktøyhylsen **15** på sugeslangen **17** til begge trykknappene **27** til sugeslangen går hørbart i lås.
- For demontering trykker du trykknappene **27** innover og trekker komponentene fra hverandre.

66 | Norsk

Montering av dyser og rør

- Sett avsugsrøret **18** på sugeslangen **17**, til begge trykknappene **27** til sugeslangen går hørbart i lås.
- Sett deretter det ønskede sugetilbehøret (gulvdyse, fuge-dyse, sugerør etc.) fast på avsugsrøret **18**.
- For demontering trykker du trykknappene **27** innover og trekker komponentene fra hverandre.

Montering av sugeslangen**Sugefunksjon (se bilde B1)**

- Sett sugeslangen **17** i slangefestet **2** og drei med urviseren helt til den stopper.

Merk: Under sugingen oppstår på grunn friksjon av støvet i sugeslangen og -tilbehøret en elektrostatisk opplading, som brukeren kan føle som en statisk utladning (avhengig av miljø-innflytelser og kroppslig fornemmelse).

Generelt anbefaler Bosch en antistatisk sugeslange (tilbehør) ved suging av finstøv og tørre materialer.

Utblåsningsfunksjon (se bilde B2)

► **Sugeren har en utblåsningsfunksjon. Ikke blås returluft ut i rommet. Bruk utblåsningsfunksjonen kun med en ren slange.** Støv kan være helsefarlig.

- Slå på sugeren i minst 5 sekunder (GAS 15: av/på-bryter **5** på «On»; GAS 15 PS: valgbryter for driftsmåte **4** på symbolet «Suging») for å fjerne støv som har festet seg i sugeslangen **17**.
- Drei sugeslangen **17** mot urviseren til den stopper, og trekk den ut av slangefestet **2**.
- Sett sugeslangen **17** i slangefestet **13**, og drei med urviseren til den stopper.

Sette inn eller ta ut plastposen eller støvposen (Tørrsuging) (se bildene C1 – C4)

For tørrsuging kan du sette en plastpose **19** eller en støvpose (tilbehør) i sugeren. Det gjør det lettere å kaste støvet etterpå.

Sette inn plastposen

- Åpne låsene **9** og ta av overdelen på sugeren **8**.
- Legg plastposen **19** i beholderen **1** med påfyllingsåpningen frem. Fest plastposen under sugeåpningen ved hjelp av klemmene **28**.
- Kontroller at plastposen **19** ligger helt inntil de innvendige veggene til beholderen **1**.
- Brett resten av plastposen **19** over kanten på beholderen **1**.
- Sett sugeroverdelen **8** på igjen og steng låsene **9**.

Ta ut og lukke plastposen

- Åpne låsene **9** og ta av overdelen på sugeren **8**.
- Trekk kanten på den fulle plastposen **19** bakover og ut av klemmene **28**.
- Ta plastposen **19** ut av sugeren. Vær forsiktig, slik at ikke posen blir skadet. Pass på at ikke plastposen gnisser mot sugeåpningen eller andre skarpe gjenstander.

Innsetting/utskifting av støvpose (tilbehør)

- Åpne låsene **9** og ta av overdelen på sugeren **8**.
- Trekk den fulle støvposen **18** bakover av fra koblingsflensen. Steng åpningen på støvposen ved å slå ned dekselet. Ta den lukkede støvposen ut av sugeren.
- Trekk den nye støvposen over sugerens tilkoblingsflens. Sikre at støvposen ligger an mot beholderens **1** innervegg over hele lengden.
- Sett sugeroverdelen **8** på igjen og steng låsene **9**.

Sett inn gummileppe (Våtsuging) (se bilde D)

- Løft børstestripene **24** med et egnet verktøy ut av gulvdysen **25**.
- Sett gummileppene **23** inn i gulvdysen **25**.

Merk: Den strukturerte siden til gummileppene må peke ut-over.

Sette inn våtfilteret (Våtsuging) (se bildene E1 – E2)

- Åpne låsene **9** og ta av overdelen på sugeren **8**.
- Drei filterholderen **29** i dreieretningen «» til den stopper, og ta filterholderen og filteret **20** ut av beholderen **1**.
- Vreng våtfilteret **21** over filterkurven **30**.
- Sett sugeroverdelen **8** på igjen og steng låsene **9**.

Bruk**Igangsetting**



► **Ta hensyn til strømspenningen!** Spenningen til strømkilden må stemme overens med angivelsene på elektroverktøyet typeskilt.

► **Informér deg om gyldige regler/lover for bruk av helsefarlig støv i landet du bor i.**



Sugeren må prinsipielt ikke brukes i eksplosjonsutsatte rom. Slå sugeren kun på når du bruker den for å spare energi.

For å garantere optimal sugeeffekt må sugeslangen **17** alltid avspoles komplett fra sugerens overdel **8**.

Tørrsuging**Oppsuging av avleiret støv****GAS 15:**

- For å **slå på** sugeren setter du av/på-bryteren **5** på  «On».
- For å **slå av** sugeren setter du av/på-bryteren **5** på  «Off».

GAS 15 PS:

- For å **slå på** sugeren setter du valgbryteren for driftsmåte **4** på symbolet «Suging». 
- For å **slå av** sugeren setter du valgbryteren for driftsmåte **4** på symbolet «Slå av». 

Oppsuging av støv som oppstår fra elektroverktøy som er i gang (kun for GAS 15 PS) (se bilde F)

► **I rommet må det være tilstrekkelig luftstrømhastighet (L) når utblåsningsluften strømmer tilbake til rommet. Ta hensyn til vedkommende nasjonale bestemmelser.**

I sugeren er det integrert en jordet stikkontakt **3**. Der kan tilkople et eksternt elektroverktøy. Vær oppmerksom på den maksimale tillatte tilkoplingseffekten til det tilkoblede elektroverktøyet.

- Montering av verktøyhylsen **15** (se «Montering av verktøyhylse», side 65).
- Sett avsugsadapteren **14** i elektroverktøyet avsugsstuss.

Merk: Ved arbeid med elektroverktøy med liten lufttilførsel inn i sugeslangen (f.eks. stikksager, slipemaskiner osv.) må falskluftåpningen **31** til verktøymuffen **15** åpnes. Dette er nødvendig for at den halvautomatiske filterrengjøringen (SFC) skal fungere uten problemer.

Drei ringen over falskluftåpningen **31** helt til det blir en maksimal åpning.

- For å **bruke start/stopp-automatikken** til sugeren setter du valg Bryteren for driftsmåte **4** på symbolet «Start/stopp-automatikk».
- Til **igangsetting** av sugeren slår du på elektroverktøyet som er tilkopledd til stikkontakten **3**. Støvsugeren starter automatisk.
- Slå elektroverktøyet av for å avslutte **sugingen**. Stoppfunksjonen til start-/stopp-automatikken varer deretter opptil 6 sekunder for å suge resterende støv ut av sugeslangen.
- For å **slå av** sugeren setter du valg Bryteren for driftsmåte **4** på symbolet «Slå av».

Våtsuging

► **Sug ikke opp brennbare eller eksplosive væsker med sugeren, for eksempel bensin, olje, alkohol, løsemidler. Ikke sug opp varmt eller brennende støv. Ikke bruk sugeren i eksplosjonsutsatte rom.** Støv, damp eller væske kan antennes eller eksplodere.

► **Sugeren må ikke brukes som vannpumpe.** Sugeren er beregnet til oppsuging av luft- og vannblandinger.

► **Før alle arbeider på sugeren utføres må støpselet trekkes ut av stikkontakten.**

- Fjern plastposen **19** eller støvposen og tøm beholderen **1** før våtsuging.

Merk: Suging av blandinger av vann og faste stoffer går lettere hvis du bruker våtfilteret **21**, som skiller væske fra faste stoffer.

- Sett våtfilteret i beholderen (se «Sette inn våtfilteret», side 66).
- Sett gummileppen inn i gulvdysen (se «Sett inn gummileppe», side 66).

Sugeren er utstyrt med en flottør. Sugingen stoppes når maksimal påfyllingshøyde er nådd.

- Sett valg Bryteren for driftsmåte **4** på symbolet «Slå av» (GAS 15 PS) hhv. av/på-bryteren **5** på «Off» (GAS 15).
- Tøm beholderen **1**.

For å unngå muggdannelse etter våtsugingen:

- Ta av sugeroverdelen **8**, og la den tørke godt.
- Ta ut våtfilteret **21**, og la også dette tørke godt.

Halvautomatisk filterrengjøring (se bilde G)

Når sugeseffekten ikke lenger er tilstrekkelig, må filterrengjøringen aktiveres.

Hvor ofte filterrengjøringen skal utføres er avhengig av støvtypen og støvmengden. Ved regelmessig anvendelse opprettholdes den maksimale sugeseffekten i lengre tid.

Ved halvautomatisk filterrengjøring (SFC) renses filteret lameller for avleiret støv ved at luftstrømmen snus.

Utløse SFC-filterrengjøring

- Lukk med håndflaten åpningen til dyse eller sugeslange.
- Trykk tre ganger på SFC-bryteren **7**.

Service og vedlikehold

Vedlikehold og rengjøring

► **Før alle arbeider på sugeren utføres må støpselet trekkes ut av stikkontakten.**



► **Hold sugeren og ventilasjonsspaltene alltid rene, for å kunne arbeide bra og sikkert.**

► **Bruk for vedlikehold og rengjøring av sugeren en støvmaske.**

Hvis det er nødvendig å skifte ut tilkopplingsledningen, må dette gjøres av Bosch eller Bosch-serviceverksteder, slik at det ikke oppstår fare for sikkerheten.

Ta ut / skifte filter (se bilder H1 – H2)

Skift skadede foldefiltere straks ut.

- Åpne låsene **9** og ta av overdelen på sugeren **8**.
- Drei filterholderen **29** i dreieretningen «» til den stopper, og ta filterholderen og filteret **20** ut av beholderen **1**.
- Trekk det skitne/skadede filteret **20** fra filterholderen **29**.
- Børst lamellene fil filteret rene med en myk børste. *eller*
- Skift ut filteret hvis det er skadet.
- Sett filterholderen **29** på det rengjorte/nye filteret **20**.
- Vreng filterholderen **29** sammen med filteret **20** over filterkurven **30**, og drei filterholderen **29** i dreieretningen «» til den stopper.
- Sett sugeroverdelen **8** på igjen og steng låsene **9**.

Beholder

- Tørk av beholderen **1** av og til med et vanlig, ikke skurende rengjøringsmiddel og la den tørke.

Oppbevaring og transport (se bilde I)

- Legg strømledningen rundt håndtaket **6**.
- Sett sugerørene **26** i holderne **12**.
- Legg sugeslangen **17** rundt sugeroverdelen, og fest holdestroppen **16** i holderen **11**.
- Bær sugeren kun på bærehåndtaket **6**.
- Sett sugeren bort i et tørt rom og sikre den mot uberettiget bruk.
- Trå for låsing av styrehjulene **10** ned styrehjulsbremsen **14**.

68 | Suomi

Utbedring av feil

Problem	Utbedring
Sugeturbin starter ikke.	<ul style="list-style-type: none"> Kontroller strømledningen, støpselet, sikringen og stikkkontakten. GAS 15 PS: Driftstype-valgbryter 4 står på «start-/Stopp-automatikk». <ul style="list-style-type: none"> Still driftstype-valgbryter 4 på symbolet «Suging» eller slå på elektroverktøyet som er koplet til stikkkontakten 3.
Sugeturbin kopler ut.	<ul style="list-style-type: none"> Tøm beholder 1.
Sugeturbin starter ikke etter tømning av beholderen.	<ul style="list-style-type: none"> Slå av suger og vent i 5 sekunder, slå på igjen etter 5 sekunder.
Sugekraft blir mindre.	<ul style="list-style-type: none"> Fjern tilstopping i sugedyse, sugerøret 26, sugeslangen 17 eller filteret 20. Skit ut plastposen 19 eller støvposen. Fest filterholderen 29 riktig. Sett sugerens overdel 8 riktig på og steng låsene 9. Skift filter 20.
Støvutløp ved sugingen	<ul style="list-style-type: none"> Kontroller at filteret 20 sitter riktig. Skift filter 20.
Utkoplingsautomatikk (våtsuging) reagerer ikke.	Ved elektrisk ikke ledende væsker eller ved skumdannelse fungerer ikke utkoplingsautomatikken. <ul style="list-style-type: none"> Kontroller fyllnivået stadig.
Filterrengjøring arbeider ikke.	<ul style="list-style-type: none"> Trykk på SFC-bryteren 7.

Kundeservice og rådgivning ved bruk

Kundeservicen svarer på dine spørsmål om reparasjon og vedlikehold av produktet samt om reservedeleler. Sprengskisser og informasjon om reservedeler finner du også på:

www.bosch-pt.com

Bosch rådgivningsteamet hjelper deg gjerne ved spørsmål angående våre produkter og deres tilbehør.

Ved alle forespørsler og reservedelsbestillinger må du oppgi det 10-sifrede produktnummeret som er angitt på produktets typeskilt.

Norsk

Robert Bosch AS
 Postboks 350
 1402 Ski
 Tel.: 64 87 89 50
 Faks: 64 87 89 55

Deponering

Suger, tilbehør og emballasje må leveres inn til miljøvennlig gjenvinning.



Sugeren må ikke kastes i vanlig søppel!

Recht til endringer forbeholdes.

Suomi

Turvallisuusohjeita



Lue kaikki turvallisuus- ja muut ohjeet. Turvallisuusohjeiden noudattamisen laiminlyönti saattaa johtaa sähköiskuun, tulipaloon ja/tai vakavaan loukkaantumiseen.

Säilytä nämä ohjeet hyvin.

► **Tätä imuria ei ole tarkoitettu lasten eikä fyysisiltä, aistillisilta tai henkisesti kyvyiltään rajoitteellisten tai puutteellisen kokemuksen tai tietämyksen omaavien henkilöiden käyttöön.** Muuten voi tapahtua käytövirheitä ja tapaturmia.

► **Pidä lapsia silmällä.** Näin saat varmistettua, etteivät lapset leiki imurin kanssa.

⚠ **VAROITUS** Älä imuroi terveydelle vaarallisia aineita, esim. pyökki- tai tammipölyä, kivi- tai asbestia. Näitä aineita pidetään karsinogeenisina.

Selvitä maasi voimassaolevat säädökset/lait koskien terveydelle haitallisen pölyn käsittelyä.

VAROITUS Käytä imuria vain kun olet saanut riittävän tarkat tiedot sen käytöstä. Huolellinen käytön opastus vähentää virheellisen käytön ja loukkaantumisen vaaraa.

VAROITUS Imuri soveltuu kuivien aineiden imuun ja sopivin toimenpitein myös nesteiden imuun. Nesteiden tunkeutuminen sisään kasvattaa sähköiskun riskiä.

▶ **Älä imuroi palavia tai räjähtäviä nesteitä, esim. bensiiniä, öljyä, alkoholia, liuottimia. Älä imuroi kuumaa tai palavaa pölyä. Älä käytä imuria räjähdysvaarallisissa tiloissa.** Pöly, höyry tai neste saattaa syttyä palamaan tai räjähtää.

VAROITUS Käytä pistorasiaa ainoastaan käyttöohjeessa määrättyihin tarkoituksiin.

VAROITUS Pysäytä imuri heti, jos siitä pursuaa vaahtoa tai vettä, ja tyhjennä säiliö.

Muussa tapauksessa imuri saattaa vaurioitua.

HUOM Pidä imuri poissa sateesta ja kosteudesta. Veden tunkeutuminen imurin yläosaan kasvattaa sähköiskun riskiä.

HUOM Imuria saa säilyttää ainoastaan sisätiloissa.

HUOM Puhdista uimuria säännöllisesti ja tarkista, ettei siinä ole vaurioita. Muussa tapauksessa toiminta saattaa häiriytyä.

▶ **Jos imurin käyttö kosteassa ympäristössä ei ole vältettävissä, tulee käyttää vikavirtasuojajykintä.** Vikavirtasuojajykimen käyttö vähentää sähköiskun vaaraa.

▶ **Liitä imuri asianmukaisesti maadoitettuun sähköverkkoon.** Pistorasiassa ja jatkojohdossa on oltava toimiva suojajohdin.

▶ **Tarkista imuri, johto ja pistotulppa ennen jokaista käyttöä. Älä käytä imuria, jos huomaat siinä olevan vaurioita. Älä avaa imuria itse, ja anna ainoastaan ammattitaitoisten henkilöiden korjata sitä, alkuperäisiä varaosia käyttäen.** Vahingoittunut imuri, johto tai pistotulppa kasvattaa sähköiskun vaaraa.

▶ **Älä aja johdon yli äläkä litistä sitä. Älä vedä sähköjohdosta pistotulpan irrottamiseksi pistorasiasta tai pölynimurin siirtämiseksi.** Vahingoittunut johto kasvattaa sähköiskun vaaraa.

▶ **Irrota pistotulppa pistorasiasta, ennen kuin kunnostat tai puhdistat imuria, teet säätöjä laitteeseen, vaihdat siihen tarvikkeita, tai asetat imurin pois.** Nämä suojatoimenpiteet estävät imurin tahattoman käynnistyksen.

▶ **Huolehdi työkohteen hyvästä tuuletuksesta.**

▶ **Anna ainoastaan koulutettujen ammattihenkilöiden korjata imuria ja salli korjauksiin käytettävän vain alkuperäisiä varaosia.** Täten varmistat, että imuri säilyy turvallisenä.

▶ **Tarkista ennen käyttöönottoa, että imuletku on moitteettomassa kunnossa. Pidä tällöin imuletku kiinni imurissa, jotta pölyä ei purkaannu tahattomasti.** Muutoin saatat hengittää pölyä.

▶ **Älä käytä imuria istumiseen.** Voit vahingoittaa imuria.

▶ **Käytä verkkojohtoa ja imuletkua huolellisesti.** Voit vahingoittaa niillä muita henkilöitä.

▶ **Älä puhdista imuria suoraan suunnatulla vesisuihkeella.** Veden tunkeutuminen imurin yläosaan kasvattaa sähköiskun riskiä.

Tunnusmerkit

Seuraavat merkit voivat olla tärkeitä käyttäessäsi imuriasi. Opettele merkit ja niiden merkitys. Merkkien oikea tulkinta auttaa sinua käyttämään imuria paremmin ja turvallisemmin.

Tunnusmerkit ja niiden merkitys



HUOMIO Lue kaikki turvallisuus- ja muut ohjeet. Turvallisuusohjeiden noudattamisen laiminlyönti saattaa johtaa sähköiskuun, tulipaloon ja/tai vakavaan loukkaantumiseen.



▶ **Älä ripusta imuria nosturin koukkuun esim. siirtoa varten.** Imuria ei saa nostaa nosturilla. On olemassa loukkaantumis- ja vaurioitumisvaara.



▶ **Älä käytä imuria istumiseen, tikkana tai astinlautana.** Imuri saattaa kaatua ja vaurioitua. On olemassa loukkaantumisvaara.

Tunnusmerkit ja niiden merkitys (GAS 15)

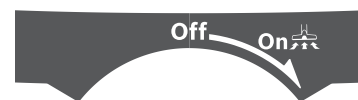

Off

Poiskytkentä



Imu

Kasaantuneen pölyn imu

Tunnusmerkit ja niiden merkitys (GAS 15 PS)



70 | Suomi

Tunnusmerkit ja niiden merkitys (GAS 15 PS)



1+

Käynnistys-/pysäytysautomaatiikka

Toimivista sähkötyökaluista kertyvän pölyn imurointi
Imuri käynnistyy automaattisesti ja pysähtyy viiveellä

①

Poiskytentä

1

Imu

Kasaantuneen pölyn imu

max.
1050 W
min.
100 W

Tieto liitetyn sähkötyökalun sallitusta liitäntätehosta (maakohtainen)

Tuotokuvaus

Määräyksenmukainen käyttö

Imuri on tarkoitettu palamattomien ja kuivien pölylaatujen, palamattomien nesteiden ja vesi/ilmaseoksen imurointiin. Se täyttää ammattikäytön asettamat korkeat vaatimukset (esimerkiksi rakennusalalla, teollisuudessa ja korjaamoissa).

Käytä imuria ainoastaan, jos täysin pystyt arvioimaan ja hallitsemaan rajoituksetta kaikkia toimintoja tai olet saanut vastavia ohjeita.

Kuvassa olevat osat

Kuvassa olevien osien numerointi viittaa grafiikkasivussa olevaan imurin kuvaan.

- 1 Säiliö
- 2 Letkunkiinnitin (imutoiminto)
- 3 Pistorasia sähkötyökalua varten (GAS 15 PS)

Tekniset tiedot

Märkä- /kuivaimuri		GAS 15	GAS 15 PS
Tuotenumero		3 601 JE5 0..	3 601 JE5 1..
Ottoteho	W	1100	1100
Taajuus	Hz	50/60	50/60
Säiliön tilavuus (brutto)	l	15	15
Nettobilavuus (neste)	l	8	8
Pölypussin tilavuus	l	8	8
Maks. alipaine*			
- Imuri	kPa	22	22
- Turbiini	kPa	27	27
Maks. virtaus*			
- Imuri	l/s	33	33
- Turbiini	l/s	53	53
Käynnistys-/pysäytysautomaatiikka		-	●
Paino vastaa EPTA-Procedure 01:2014	kg	9,6	9,6
Suojausluokka		□/II	⊕/I

* mitattuna Ø 35 mm:n ja 3 m:n pituisella letkulla

Tiedot koskevat 230 V nimellisjännitettä [U]. Alhaisemmalla jännitteellä ja maakohtaisissa malleissa nämä tiedot voivat vaihdella.

4 Toimintamuodon valitsin (GAS 15 PS)

5 Käynnistyskytkin (GAS 15)

6 Kantokahva

7 SFC-kytkin

8 Imurin yläosa

9 Imurin yläosan suljin

10 Ohjauspyörä

11 Imuletkun pidike

12 Imuletkujen pidikkeet

13 Letkunkiinnitin (puhallustoiminto)

14 Ohjauspyörän jarru

15 Työkalumuhvi (GAS 15 PS)

16 Imuletkun pidinlenkki

17 Imuletku

18 Imukaari

19 Muovipussi/pölypussi*

20 Suodatin

21 Märkäsuodatin

22 Saumasuutin

23 Kumiosa

24 Harjaliuskat

25 Lattiasuutin

26 Imuputki

27 Painike

28 Muovipussin kiinnityspidike

29 Suodatinpidin

30 Suodatinkori

31 Lisäilma-aukko

*Kuvassa tai selostuksessa esiintyvä lisätarvike ei kuulu vakiotoimitukseen. Löydät täydellisen tarvikeluettelon tarveohjelmas-tamme.

Märkä-/kuivaimuri	GAS 15	GAS 15 PS
Suojaus	IP X4	IP X4

* mitattuna Ø 35 mm:n ja 3 m:n pituisella letkulla

Tiedot koskevat 230 V nimellisjännitettä [U]. Alhaisemmalla jännitteellä ja maakohtaisissa malleissa nämä tiedot voivat vaihdella.

Käynnistys-/pysäytysautomaatti*			
	Nimellisjännite	Teho maks.	Teho min.
JP	100 V	1050 W	100 W
TW	115 V	1050 W	100 W
CN	220 V	1100 W	100 W
Korkea-jännite	220–240 V	2200 W	100 W

* Tieto liitetyn sähkötyökalun sallitusta liitäntätehosta (maakohtainen)

Melu-/tärinätiedot

Melun mittausravot on määritetty EN 60335-2-69 mukaan. Imurin A-painotettu äänenpainetaso on tyypillisesti 74 dB(A). Epävarmuus K = 3 dB.

Melutaso saattaa työn aikana ylittää 80 dB(A).

Käytä kuulonsuojaimia!

Värähtelyn yhteisarvot a_h (kolmen suunnan vektorisumma) ja epävarmuus K mitattuna EN 60335-2-69 mukaan:
 $a_h < 2,5 \text{ m/s}^2$, $K = 1,5 \text{ m/s}^2$.

Asennus

- Irrota pistotulppa pistorasiasta ennen kaikkia imuriin kohdistuvia töitä.

Imulisälaitteiden asennus (katso kuva A)

Imuletkussa **17** on kiinnitysjärjestelmä, johon voit liittää imutarvikkeen (imuadapteri **14**, käyräsuutin **17**).

Työkalumuhvin asennus (GAS 15 PS)

- Työnnä työkalumuhvi **15** imuletkuun **17**, kunnes imuletkun kummatkin painikkeet **27** lukkiutuvat kuuluvasti.
- Pura painamalla painikkeita **27** sisään ja vetämällä osat erilleen toisistaan.

Suuttimien ja putkien asennus

- Työnnä imukaari **18** imuletkuun **17**, kunnes imuletkun kummatkin painikkeet **27** lukkiutuvat kuuluvasti.
- Työnnä tämän jälkeen haluttu imulisätarvike (lattiasuutin, saumasuutin, imuputki jne.) tiukasti imukaareen **18**.
- Pura painamalla painikkeita **27** sisään ja vetämällä osat erilleen toisistaan.

Imuletkun asennus

Imutoiminto (katso kuva B1)

- Työnnä imuletku **17** letkunkiinnittimeen **2** ja käännä sitä myötäpäivään vasteeseen asti.

Huomio: Imun aikana imuletkuun ja tarvikkeisiin syntyy pölyn aiheuttaman kitkan takia sähköstaattinen lataus, jonka käyttäjä saattaa tuntea staattisena purkauksena (riippuen ympäristövaikutuksista ja ruumiillisesta herkkyydestä).

Yleisesti Bosch suosittelee käyttämään antistaattista imulet-

kua (lisätarvike), kun imuroidaan hienoa pölyä ja kuivaa ainetta.

Puhallustoiminto (katso kuva B2)

► Imurissa on puhallustoiminto. Älä puhalla poistoilmaa ympäröivään ilmaan. Käytä puhallustoimintoa ainoastaan puhtaan letkun kanssa. Pölyt voivat olla terveydelle vaarallisia.

- Kytke imuri päälle vähintään 5 sekunniksi (GAS 15: käynnistyskytkin **5** asentoon "On"; GAS 15 PS: käyttötavan valintakytkin **4** symbolin "Imurointi" kohdalle), jotta saat puhdistettua imuletkun **17** siihen kertyneestä pölystä.
- Käännä imuletkua **17** vastapäivään vasteeseen asti ja vedä se irti letkunkiinnittimestä **2**.
- Työnnä imuletku **17** letkunkiinnittimeen **13** ja käännä sitä myötäpäivään vasteeseen asti.

Muovipussin tai pölypussin asentamisen/poistamisen (Kuivaimurointi) (katso kuvat C1 – C4)

Kuivaimurointia varten voit asentaa imuriin muovipussin **19** tai pölypussin (lisätarvike). Tämä helpottaa pölyjätteen hävittämistä.

Muovipussin asentaminen

- Avaa sulkimet **9** ja poista imurin yläosa **8**.
- Asenna muovipussi **19** täyttöaukko edellä säiliöön **1**. Kiinnitä muovipussi imuaukon alle pidikkeillä **28**.
- Varmista, että muovipussi **19** on täydellisesti säiliön **1** sisäseiniä vasten.
- Käännä muovipussin **19** ylituleva osa säiliön **1** reunan yli.
- Asenna imurin yläosa **8** takaisin paikoilleen ja sulje sulkimet **9**.

Muovipussin poistaminen ja sulkeminen

- Avaa sulkimet **9** ja poista imurin yläosa **8**.
- Vedä täyden muovipussin **19** reuna takakautta irti pidikkeistä **28**.
- Ota muovipussi **19** varovasti imurista pois, niin ettei muovipussi pääse vaurioitumaan.
- Huolehdi siitä, ettei muovipussi pääse koskettamaan imuaukkoa tai muita teräviä osia.

Pölypussin vaihto/asennus (lisätarvike)

- Avaa sulkimet **9** ja poista imurin yläosa **8**.
- Vedä täysi pölypussi **18** pois kiinnityslaipasta taaksepäin. Sulje pölypussin suu taittamalla kansi. Ota suljettu pölypussi pois imurista.
- Käännä uusi pölypussi imurin liitäntälaipan yli. Varmista, että pölypussi koko pituudellaan koskettaa säiliön **1** sisäseiniä.
- Asenna imurin yläosa **8** takaisin paikoilleen ja sulje sulkimet **9**.

72 | Suomi

Kumiosan asennus (Märkäimu) (katso kuva D)

- Nosta ylös harjaliuskat **24** lattiasuuttimesta **25** sopivalla työkalulla.
- Aseta kumiosat **23** lattiasuuttimeen **25**.

Huomio: Kumiosien muotoiltu puoli tulee osoittaa ulospäin.

Märkäsuodattimen vaihtaminen (Märkäimu) (katso kuvat E1 – E2)



- Avaa sulkimet **9** ja poista imurin yläosa **8**.
- Käännä suodatinpidin **29** vasteeseen asti kääntösuuntaan ”” ja ota suodatinpidin yhdessä suodattimen **20** kanssa pois säiliöstä **1**.
- Asenna märkäsuodatin **21** suodatinkorin **30** päälle.
- Asenna imurin yläosa **8** takaisin paikoilleen ja sulje sulkimet **9**.

Käyttö**Käyttöönotto**



- ▶ **Huomioi verkkojännite!** Virtalähteen jännitteen tulee vastata imurin mallikilvessä olevia tietoja.
- ▶ **Selvitä maasi voimassaolevat säädökset/lait koskien terveydelle haitallisen pölyn käsittelyä.**

Imuria ei koskaan saa käyttää räjähdysvaarallisissa tiloissa. Käynnistä energiansäästön takia imuri vain kun käytät sitä. Optimaalisen imutehon takaamiseksi tulisi imuletku **17** aina purkaa kokonaan imurin yläosasta **8**.

Kuivaimurointi**Kasaantuneen pölyn imu****GAS 15:**

- **Kytke imuri päälle** kääntämällä käynnistyskytkin  asentoon ”On”.
- **Kytke imuri pois päältä** kääntämällä käynnistyskytkin  asentoon ”Off”.

GAS 15 PS:

- **Kytke imuri päälle** kääntämällä käyttötavan valintakytkin **4** symbolin ”Imurointi” kohdalle. 
- **Kytke imuri pois päältä** kääntämällä käyttötavan valintakytkin **4** symbolin ”Poiskytkentä” kohdalle. 

Toimivista sähkötyökaluista kertyvän pölyn imurointi (vain mallia GAS 15 PS varten) (katso kuva F)



- ▶ **Huoneessa on oltava riittävä ilmanvaihto (L), jos poistoilma johdetaan takaisin huoneeseen. Noudata vastaavia kansallisia määräyksiä.**

Imurissa on sisäänrakennettu suojakoskettimella varustettu pistorasia **3**. Siihen voi liittää ulkoisen sähkötyökalun. Ota huomioon liitetyn sähkötyökalun suurin sallittu liitäntäteho.

- Asenna työkalumuhvi **15** (katso ”Työkalumuhvin asennus”, sivu 71).
- Asenna imuadapteri **14** sähkötyökalun pölynpoistoputkeen.

Huomio: Kun teet töitä sähkötyökaluilla, joiden ilmansyöttö imuletkuun on vain vähäistä (esimerkiksi pistosahat, hioma-

koneet, jne.), silloin työkalumuhvin **15** lisäilma-aukko **31** täytyy avata. Vain siten puoliautomaattinen suodatinpuhdistus (SFC) voi toimia moitteettomasti. Käännä sitä varten lisäilma-aukon **31** päällä olevaa rengasta, kunnes aukko on mahdollisimman suuri.

- Kun haluat **ottaa imurin käynnistys-/pysäytysautomaatiikan käyttöön**, käännä käyttötavan valintakytkin **4** symbolin ”Käynnistys-/pysäytysautomaatiikka” kohdalle.  
- **Käynnistä** pölynimuri käynnistämällä pistorasiaan **3** liitetty sähkötyökalu. Imuri käynnistyy automaattisesti.
- Pysäytä sähkötyökalu **imun lopettamiseksi**. Käynnistys-/pysäytysautomaatiikan jälkikäyntitoiminto toimii vielä 6 sekuntia jäännöspölyn imemiseksi imuletkusta.
- **Kytke imuri pois päältä** kääntämällä käyttötavan  valintakytkin **4** symbolin ”Poiskytkentä” kohdalle.

Märkäimu

- ▶ **Älä imuroi palavia tai räjähtäviä nesteitä, esim. bensiiniä, öljyä, alkoholia, liuottimia. Älä imuroi kuumaa tai palavaa pölyä. Älä käytä imuria räjähdysvaarallisissa tiloissa.** Pöly, höyry tai neste saattaa syttyä palamaan tai räjähtää.

- ▶ **Imuria ei saa käyttää vesipumppuna.** Imuri on tarkoitettu ilma- ja vesiseoksen imemiseen.

- ▶ **Irrota pistotulppa pistorasiasta ennen kaikkia imuriin kohdistuvia töitä.**

- Ennen märkäimurointia ota muovipussi **19** tai pölypussi pois ja tyhjennä säiliö **1**.

Huomio: Kun imuroit vesi-/kiintoaineseoksia, käytä jätteiden hävityksen helpottamiseksi märkäsuodatinta **21**, joka erottaa nesteen kiintoaineista.

- Asenna märkäsuodatin säiliöön (katso ”Märkäsuodattimen vaihtaminen”, sivu 72).
- Aseta kumiosat lattiasuuttimeen (katso ”Kumiosan asennus”, sivu 72).

Imuri on varustettu uimurilla. Kun suurin sallittu täyttöaste on saavutettu, imuri sammuu.

- Käännä käyttötavan valintakytkin **4** symbolin ”Poiskytkentä” (GAS 15 PS) kohdalle tai käynnistyskytkin **5** asentoon ”Off” (GAS 15).
- Tyhjennä säiliö **1**.

Homeenmuodostuksen välttämiseksi märkäimun jälkeen:

- Ota imurin yläosa **8** pois ja anna sen kuivua perusteellisesti.
- Ota märkäsuodatin **21** pois ja anna myös sen kuivua perusteellisesti.

Puoliautomaattinen suodattimen puhdistus (katso kuva G)

Viimeistään imutehon ollessa riittämätön, on suodattimen puhdistusta käytettävä.

Suodattimen puhdistuksen tiheys riippuu pölyn lajista ja määrästä. Säännöllisesti käytettynä suurin tuottoteho säilyy kauemmin.

Puoliautomaattisessa suodatinpuhdistuksessa (SFC) ilmavirtauksen suunnanvaihto puhdistaa suodatinlamellit niihin kertyneestä pölystä.

SFC-suodatinpuhdistuksen käynnistäminen

- Sulje suutin- tai imuletkuaukko kämmentä puolella.
- Paina 3 kertaa SFC-kytkintä **7**.

Hoito ja huolto

Huolto ja puhdistus

- ▶ **Irrota pistotulppa pistorasiasta ennen kaikkia imuriin kohdistuvia töitä.**
- ▶ **Pidä aina imuri ja sen tuuletusaukot puhtaana, jotta voit työskennellä hyvin ja turvallisesti.**
- ▶ **Käytä pölynsuojanaamaria imurin huollossa ja puhdistuksessa.**

Jos liitäntäjohton vaihto on välttämätön, tulee tämän suorittaa Bosch tai Bosch-sähkötyökalujen sopimushuolto turvallisuuden vaarantamisen välttämiseksi.

Suodattimen irrottaminen/vaihtaminen (katso kuvat H1 – H2)

Vaihda vioittunut laskossuodatin välittömästi.

- Avaa sulkimet **9** ja poista imurin yläosa **8**.



Häiriöiden korjaus

Ongelma	Korjaus
Imaturbiini ei käynnisty.	<ul style="list-style-type: none"> – Tarkista virtajohto, verkkopistoke, sulake ja pistorasia. GAS 15 PS: Toimintamuodon valitsin 4 on asennossa ”Käynnistys-/pysäytysautomaattiikka”. <ul style="list-style-type: none"> – Aseta toimintamuodon valitsin 4 merkin ”Imu” kohdalle tai käynnistä pistorasiaan 3 liitetty sähkötyökalu.
Imaturbiini pysähtyy.	– Tyhjennä säiliö 1 .
Imaturbiini ei käynnisty säiliön tyhjennyksen jälkeen.	– Kytke imuri pois päältä, odota 5 sekuntia, käynnistä imuri uudelleen.
Imuteho heikkenee.	<ul style="list-style-type: none"> – Poista tukokset imusuulakkeesta, imuputkesta 26, imuletkusta 17 ja suodattimesta 20. – Vaihda muovipussi 19 tai pölypussi. – Napsauta suodatinpidin 29 oikein paikalleen. – Aseta imurin yläosa 8 oikein paikoilleen ja sulje sulkimet 9. – Vaihda suodatin 20.
Imun aikana imurista tulee pölyä	<ul style="list-style-type: none"> – Tarkista suodattimen 20 moitteeton asennus. – Vaihda suodatin 20.
Poiskytkentäautomaattiikka (märkäimu) ei toimi.	Poiskytkentäautomaattiikka ei toimi sähköä johtamattomien nesteiden tai vaahdonmuodostuksen yhteydessä. <ul style="list-style-type: none"> – Tarkista täyttöaste jatkuvasti.
Suodattimen puhdistus ei toimi.	– Paina SFC-kytkintä 7 .

Asiakaspalvelu ja käyttöneuvonta

Asiakaspalvelu vastaa tuotteesi korjauksista ja huollosta sekä varaosia koskeviin kysymyksiin. Räjähdyssiirustuksia ja tietoja varaosista löydät myös osoitteesta:

www.bosch-pt.com

- Käännä suodatinpidin **29** vasteeseen asti kääntösuuntaan ” ” ja ota suodatinpidin yhdessä suodattimen **20** kanssa pois säiliöstä **1**.
 - Vedä likainen/vioittunut suodatin **20** irti suodatinpitimestä **29**.
 - Harjaa suodattimen lamellit puhtaaksi pehmeällä harjalla tai
- Vaihda vaurioitunut suodatin.
- Asenna suodatinpidin **29** puhdistetun/uuden suodattimen **20** päälle.
 - Työnnä suodatinpidin **29** yhdessä suodattimen **20** kanssa suodatinkorin **30** päälle ja käännä suodatinpidin **29** vasteeseen asti kääntösuuntaan ” ”.
 - Asenna imurin yläosa **8** takaisin paikoilleen ja sulje sulkimet **9**.

Säiliö

- Pyyhi säiliö **1** silloin tällöin saatavissa olevalla ei-hankaavalla puhdistusaineella ja anna sen kuivua.

Kuljetus ja varastointi (katso kuva I)

- Kiedo virtajohto kantokahvan **6** ympärille.
- Kiinnitä imuputket **26** pitimiin **12**.
- Kääri imuletku **17** imurin yläosan ympärille ja ripusta pidinlenkki **16** pitimeen **11**.
- Kanna imuria ainoastaan kantokahvasta **6**.

Boschin asiakaspalvelu auttaa mielellään sinua tuotteitamme ja niiden lisätarvikkeita koskevissa kysymyksissä.

Ilmoita kaikissa kyselyissä ja varaosatilauksissa 10-numeroinen tuotenumero, joka on ilmoitettu tuotteen mallikilvessä.

74 | Ελληνικά

Suomi

Robert Bosch Oy
Bosch-keskushuolto
Pakkalantie 21 A
01510 Vantaa
Voitte tilata varaosat suoraan osoitteesta www.bosch-pt.fi.
Puh.: 0800 98044
Faksi: 010 296 1838
www.bosch.fi

Häivitys

Imuri, lisätarvikkeet ja pakkaukset tulee toimittaa ympäristöystävälliseen uusiokäyttöön.



Älä heitä imuria talousjätteisiin!

Oikeus teknisiin muutoksiin pidätetään.

Ελληνικά**Υποδείξεις ασφαλείας**

Διαβάστε όλες τις υποδείξεις ασφαλείας και τις οδηγίες. Αμέλειες κατά την τήρηση των υποδείξεων ασφαλείας και των οδηγιών μπορεί να προκαλέσουν ηλεκτροπληξία, πυρκαγιά ή/και σοβαρούς τραυματισμούς.

Διαφυλάξτε καλά αυτές τις οδηγίες.

▶ **Αυτός ο απορροφητήρας δεν προβλέπεται για χρήση από παιδιά και άτομα με περιορισμένες φυσικές, αισθητήριες ή διανοητικές ικανότητες ή με έλλειψη εμπειρίας και ανεπαρκείς γνώσεις.** Διαφορετικά υπάρχει κίνδυνος λανθασμένου χειρισμού και τραυματισμού.

▶ **Επιβλέπετε τα παιδιά.** Έτσι εξασφαλίζεται, ότι τα παιδιά δε θα παίξουν με τον απορροφητήρα.

ΠΡΟΕΙΔΟΠΟΙΗΣΗ Να μην αναρροφάτε ανθυγιεινά υλικά, π. χ. σκόνη από ξύλο οξιάς ή βελανιδιάς, από πετρώματα ή από αμίαντο. Τα υλικά αυτά θεωρούνται σαν καρκινογόνα.

Να ενημερώνεστε σχετικά με τις ισχύουσες διατάξεις/τους ισχύοντες νόμους της χώρας σας σχετικά με το χειρισμό των ανθυγιεινών σκονών.

ΠΡΟΕΙΔΟΠΟΙΗΣΗ Χρησιμοποιήστε τον απορροφητήρα μόνο, όταν έχετε λάβει επαρκείς πληροφορίες για τη χρήση του. Μια προσεκτική ενημέρωση μειώνει λάθος χειρισμό και τραυματισμούς.

ΠΡΟΕΙΔΟΠΟΙΗΣΗ Ο απορροφητήρας είναι κατάλληλος για την αναρρόφηση ξηρών υλικών καθώς επίσης, μετά από την εφαρμογή κατάλληλων μέτρων, και για την αναρρόφηση υγρών. Η διείσδυση υγρών αυξάνει τον κίνδυνο ηλεκτροπληξίας.

▶ **Να μην αναρροφάτε με τον απορροφητήρα εύφλεκτα ή εκρηκτικά υλικά, π. χ. βενζίνη, λάδια, οινόπνευμα, ή διαλύτες. Να μην αναρροφάτε καυτές σκόνες ή σκόνες που ήδη καίγονται. Μην χρησιμοποιήσετε τον απορροφητήρα σε χώρους στους οποίους υπάρχει κίνδυνος έκρηξης.** Οι σκόνες, οι αναθυμιάσεις ή τα υγρά μπορεί να αναφλεχθούν και να εκραγούν.

ΠΡΟΕΙΔΟΠΟΙΗΣΗ Να χρησιμοποιείτε την πρίζα μόνο για τις εργασίες που έχουν καθοριστεί στις Οδηγίες χρήσης.

ΠΡΟΕΙΔΟΠΟΙΗΣΗ Θέστε τον απορροφητήρα άμεσα εκτός λειτουργίας και αδειάστε το δοχείο σε περίπτωση που διαρρέυσει νερό ή αφρός απ' αυτό. Διαφορετικά μπορεί να υποστεί ζημιά ο απορροφητήρας.

ΠΡΟΣΟΧΗ Να προστατεύετε τον απορροφητήρα από βροχή και υγρασία. Η διείσδυση νερού στο άνω τμήμα του απορροφητήρα αυξάνει τον κίνδυνο ηλεκτροπληξίας.

ΠΡΟΣΟΧΗ Η χρήση του απορροφητήρα επιτρέπεται μόνο μέσα σε εσωτερικούς χώρους.

ΠΡΟΣΟΧΗ Να καθαρίζετε τον πλωτήρα τακτικά και να ελέγχετε μήπως έχει υποστεί κάποια ζημιά ή βλάβη. Διαφορετικά μπορεί να επηρεαστεί η λειτουργία του.

▶ Όταν η χρήση του απορροφητήρα σε υγρό περιβάλλον είναι αναπόφευκτη, τότε να χρησιμοποιήσετε έναν προστατευτικό διακόπτη διαρροής (διακόπτη FI/RCD). Η χρήση ενός προστατευτικού διακόπτη διαρροής ελαττώνει τον κίνδυνο ηλεκτροπληξίας.

▶ Ο απορροφητήρας πρέπει να συνδέεται σε ένα κανονικά γεωμένο ηλεκτρικό δίκτυο. Η πρίζα και το καλώδιο επιμήκυνσης πρέπει να διαθέτουν έναν λειτουργούντα προστατευτικό αγωγό.

▶ Πριν χρησιμοποιήσετε τον απορροφητήρα να ελέγχετε το ηλεκτρικό καλώδιο και το φως. Μην χρησιμοποιήσετε τον απορροφητήρα όταν εξακριβώσετε κάποια ζημιά ή βλάβη. Να μην ανοίξετε ο ίδιος/η ίδια τον απορροφητήρα και να τον δίνετε για επισκευή μόνο από ειδικά εκπαιδευμένο προσωπικό και πάντοτε με γνήσια ανταλλακτικά. Χαλασμένοι απορροφητήρες καθώς και χαλασμένα ηλεκτρικά καλώδια και φως αυξάνουν τον κίνδυνο ηλεκτροπληξίας.

- ▶ **Να μην περνάτε με οχήματα πάνω από το ηλεκτρικό καλώδιο, μην το ζουλίξετε. Να μην βγάξετε το φως από την πρίζα τραβώντας το καλώδιο ή μετακινώντας τον απορροφητήρα.** Τυχόν χαλασμένα καλώδια αυξάνουν τον κίνδυνο ηλεκτροπληξίας.
- ▶ **Να βγάξετε το φως από την πρίζα πριν συντηρήσετε ή καθαρίσετε το απορροφητήρα, πριν διεξάγετε κάποιες ρυθμίσεις σ' αυτόν, ή όταν πρόκειται να αλλάξετε κάποια εξαρτήματά του καθώς καθώς και πριν τον διαφυλάξετε ή αποθηκεύσετε.** Αυτό το προληπτικό μέτρο εμποδίζει την αθέλητη εκκίνηση του απορροφητήρα.
- ▶ **Να φροντίζετε να υπάρχει καλός αερισμός στον χώρο που εργάζεστε.**
- ▶ **Να δίνετε τον απορροφητήρα για επισκευή από άριστα ειδικευμένο προσωπικό.** Έτσι εξασφαλίζεται η διατήρηση της ασφάλειας του απορροφητήρα.
- ▶ **Πριν αρχίσετε την εργασία σας να διαβεβαιώνετε πάντοτε ότι ο σωλήνας αναρρόφησης βρίσκεται σε άριστη κατάσταση.** Όταν διεξάγετε τον αντίστοιχο έλεγχο να αφήνετε το σωλήνα αναρρόφησης πάντοτε συναρμολογημένο στον απορροφητήρα για να εμποδίσετε έτσι την κατά λάθος διαφυγή σκόνης. Διαφορετικά μπορεί να εισπνεύσετε σκόνη.
- ▶ **Μην χρησιμοποιείτε τον απορροφητήρα σαν κάθισμα.** Ο απορροφητήρας μπορεί να υποστεί ζημιά.
- ▶ **Να χρησιμοποιείτε το ηλεκτρικό καλώδιο και το σωλήνα αναρρόφησης επιμελώς.** Διαφορετικά μπορεί να εκθέσετε σε κίνδυνο άλλα πρόσωπα.
- ▶ **Να μην καθαρίζετε τον απορροφητήρα με κατευθείαν υδροβολή.** Η διείδυση νερού στο άνω τμήμα του απορροφητήρα αυξάνει τον κίνδυνο ηλεκτροπληξίας.

Σύμβολα

Τα σύμβολα που ακολουθούν μπορεί να έχουν σημασία για τη χρήση του απορροφητήρα σας. Γι' αυτό σας παρακαλούμε να αποτυπώσετε στη μνήμη σας αυτά τα σύμβολα και τη σημασία τους. Η σωστή ερμηνεία των συμβόλων σας βοηθάει στην καλύτερη και ασφαλέστερη χρήση του απορροφητήρα.

Σύμβολα και η σημασία τους



⚠ ΠΡΟΣΟΧΗ Διαβάστε όλες τις υποδείξεις ασφαλείας και τις οδηγίες. Αμέλειες κατά την τήρηση των υποδείξεων ασφαλείας και των οδηγιών μπορεί να προκαλέσουν ηλεκτροπληξία, πυρκαγιά ή/και σοβαρούς τραυματισμούς.



Σύμβολα και η σημασία τους



▶ **Μην αναρτήσετε τον απορροφητήρα, π. χ. στο γάντζο ενός γερανού.** Ο απορροφητήρας δεν επιτρέπεται να ανασκωθεί με γερανό.



▶ **Μην χρησιμοποιήσετε τον απορροφητήρα σαν κάθισμα, σκαλωσιά ή σκαμνί.** Ο απορροφητήρας μπορεί να ανατραπεί και να υποστεί ζημιά. Κίνδυνος τραυματισμού.

Σύμβολα και η σημασία τους (GAS 15)



Off

Θέση εκτός λειτουργίας

On

Αναρρόφηση

Αναρρόφηση κατακαθισμένης σκόνης

Σύμβολα και η σημασία τους (GAS 15 PS)



1+

Αυτοματισμός Εκκίνηση/Διακοπή

Απορρόφηση της σκόνης που παράγεται από τα εν λειτουργία ευρισκόμενα ηλεκτρικά εργαλεία

Ο απορροφητήρας μπαίνει αυτόματα σε λειτουργία και ακολουθώς, με καθυστέρηση, πάλι εκτός λειτουργίας

0

Θέση εκτός λειτουργίας

1

Αναρρόφηση

Αναρρόφηση κατακαθισμένης σκόνης

Ένδειξη της εγκεκριμένης ισχύος του συνδεδεμένου ηλεκτρικού εργαλείου (ανάλογα με την εκάστοτε χώρα)

max.
1050 W
min.
100 W

76 | Ελληνικά

Περιγραφή του προϊόντος και της ισχύος του**Χρήση σύμφωνα με τον προορισμό**

Ο απορροφητήρας προορίζεται για την ανίχνευση, αναρρόφηση, μεταφορά και διαχωρισμό μη εύφλεκτης ξηρής σκόνης, μη εύφλεκτων υγρών και ενός μείγματος νερού-αέρα. Είναι κατάλληλος για τις αυξημένες καταπονήσεις σε περίπτωση επαγγελματικής χρήσης, π.χ. στη βιοτεχνία, στη βιομηχανία και στα συνεργεία.

Να χρησιμοποιείτε τον απορροφητήρα μόνο όταν είσαστε σε θέση να αξιολογήσετε σωστά και χωρίς περιορισμούς όλες του τις λειτουργίες ή όταν έχετε λάβει σχετικές οδηγίες.

Απεικονιζόμενα στοιχεία

Η απαρίθμηση των απεικονιζόμενων στοιχείων αναφέρεται στην απεικόνιση του απορροφητήρα στη σελίδα γραφικών.

- 1 Δοχείο
- 2 Υποδοχή εύκαμπτου σωλήνα (λειτουργία αναρρόφησης)
- 3 Πρίζα για ηλεκτρικό εργαλείο (GAS 15 PS)
- 4 Διακόπτης επιλογής τρόπου λειτουργίας (GAS 15 PS)
- 5 Διακόπτης ON/OFF (GAS 15)
- 6 Χειρολαβή
- 7 Διακόπτης SFC
- 8 Άνω τμήμα απορροφητήρα
- 9 Ασφάλεια για το επάνω τμήμα του απορροφητήρα

Τεχνικά χαρακτηριστικά

Απορροφητήρας ξηρών/υγρών υλικών		GAS 15	GAS 15 PS
Αριθμός ευρετηρίου		3 601 JE5 0..	3 601 JE5 1..
Ονομαστική ισχύς	W	1 100	1 100
Συχνότητα	Hz	50/60	50/60
Χωρητικότητα δοχείου (μικτή)	l	15	15
Καθαρός όγκος (υγρό)	l	8	8
Χωρητικότητα σάκου σκόνης	l	8	8
Μέγιστη υποπίεση ¹			
– Απορροφητήρας	kPa	22	22
– Στρόβιλος	kPa	27	27
Μέγιστη παροχή ¹			
– Απορροφητήρας	l/s	33	33
– Στρόβιλος	l/s	53	53
Αυτοματισμός Εκκίνηση/Διακοπή		–	●
Βάρος σύμφωνα με EPTA-Procedure 01:2014	kg	9,6	9,6
Κατηγορία μόνωσης		□/II	⊕/I
Βαθμός προστασίας		IP X4	IP X4

¹ μέτρηση με σωλήνα αναρρόφησης Ø 35 mm και μήκος 3 m

Τα στοιχεία ισχύουν για ονομαστικές τάσεις [U] 230 V. Υπό χαμηλότερες τάσεις και σε εκδόσεις ειδικές για τις διάφορες χώρες τα στοιχεία αυτά μπορεί να διαφέρουν.

- 10 Ράουλο οδήγησης
- 11 Συγκρατήρας σωλήνα αναρρόφησης
- 12 Συγκρατήρας για σωλήνες αναρρόφησης
- 13 Υποδοχή εύκαμπτου σωλήνα (λειτουργία ξεφυσήματος)
- 14 Φρένο ράουλου οδήγησης
- 15 Μούφα εργαλείου (GAS 15 PS)
- 16 Θηλιά συγκράτησης του εύκαμπτου σωλήνα αναρρόφησης
- 17 Σωλήνας αναρρόφησης
- 18 Γωνιώδης σύνδεσμος αναρρόφησης
- 19 Πλαστικός σάκος/σκούλα σκόνης*
- 20 Φίλτρο
- 21 Φίλτρο υγρών
- 22 Ακροφύσιο αρμών
- 23 Ελαστικό χείλος
- 24 Λωρίδα βούρτσας
- 25 Ακροφύσιο δαπέδου
- 26 Σωλήνας αναρρόφησης
- 27 Πλήκτρο
- 28 Σφικτήρες για τη στερέωση του πλαστικού σάκου
- 29 Στήριγμα φίλτρου
- 30 Καλάθι φίλτρου
- 31 Άνοιγμα διαφυγής λάθους αέρα

*Εξαρτήματα που απεικονίζονται ή περιγράφονται δεν περιέχονται στη στάνταρ συσκευασία. Για τον πλήρη κατάλογο εξαρτημάτων κοιτά το πρόγραμμα εξαρτημάτων.

Αυτοματισμός Εκκίνηση/Διακοπή*			
	Όνομαστική τάση	μέγ. απόδοση	ελαχ. απόδοση
JP	100 V	1050 W	100 W
TW	115 V	1050 W	100 W
CN	220 V	1100 W	100 W
Υψηλή τάση	220 – 240 V	2200 W	100 W

* Ένδειξη της εγκεκριμένης ισχύος του συνδεδεμένου ηλεκτρικού εργαλείου (ανάλογα με την εκάστοτε χώρα)

Πληροφορίες για θόρυβο και δονήσεις

Τιμές εκπομπής θορύβου, υπολογισμένες κατά EN 60335-2-69.

Η χαρακτηριστική στάθμη ακουστικής πίεσης της συσκευής εξακριβώθηκε σύμφωνα με την καμπύλη A και ανέρχεται σε 74 dB(A). Ανασφάλεια K = 3 dB.

Η στάθμη εκπομπής θορύβων μπορεί να ξεπεράσει τα 80 dB(A).

Φοράτε ωτασπίδες!

Οι συνολικές τιμές κραδασμών a_h (άθροισμα ανυσμάτων τριών κατευθύνσεων) και ανασφάλεια K εξακριβώθηκαν σύμφωνα με το πρότυπο EN 60335-2-69:
 $a_h < 2,5 \text{ m/s}^2$, $K = 1,5 \text{ m/s}^2$.

Συναρμολόγηση

► **Να βγάξετε το φιν από την πρίζα πριν διεξάγετε κάποια εργασία στον ίδιο τον απορροφητήρα.**

Συναρμολόγηση των εξαρτημάτων αναρρόφησης (βλέπε εικόνα A)

Ο εύκαμπος σωλήνας αναρρόφησης **17** είναι εξοπλισμένος με ένα σύστημα κλιπ, με το οποίο μπορεί να συνδεθούν τα εξαρτήματα αναρρόφησης (προσαρμογέας αναρρόφησης **14**, κυρτό ακροφύσιο **17**).

Συναρμολόγηση της μούφας εργαλείου (GAS 15 PS)

- Εφαρμόστε τη μούφα εργαλείου **15** επάνω στο σωλήνα αναρρόφησης **17** μέχρι να ακούσετε ότι ασφάλισαν και τα δυο πλήκτρα **27** του σωλήνα αναρρόφησης.
- Για την αποσυναρμολόγηση πατήστε προς τα μέσα τα δυο πλήκτρα **27** και ακολούθως ανοίξτε και χωρίστε τα εξαρτήματα.

Συναρμολόγηση ακροφυσίων και σωλήνων

- Εφαρμόστε το εξάρτημα πολλαπλής αναρρόφησης **18** επάνω στο σωλήνα αναρρόφησης **17** μέχρι να ακούσετε ότι ασφάλισαν και τα δυο πλήκτρα **27** του σωλήνα αναρρόφησης.
- Στη συνέχεια τοποθετήστε το επιθυμητό εξάρτημα (ακροφύσιο διαπέδου, ακροφύσιο αρμών, σωλήνα αναρρόφησης κτλ.) γερά επάνω στο εξάρτημα πολλαπλής αναρρόφησης **18**.
- Για την αποσυναρμολόγηση πατήστε προς τα μέσα τα δυο πλήκτρα **27** και ακολούθως ανοίξτε και χωρίστε τα εξαρτήματα.

Συναρμολόγηση του σωλήνα αναρρόφησης

Λειτουργία αναρρόφησης (βλέπε εικόνα B1)

- Τοποθετήστε τον εύκαμπο σωλήνα αναρρόφησης **17** στην υποδοχή του εύκαμπτου σωλήνα **2** και γυρίστε τον προς τη φορά των δεικτών του ρολογιού μέχρι τέρμα.

Υπόδειξη: Κατά την αναρρόφηση δημιουργείται μέσα στο σωλήνα και τα εξαρτήματα αναρρόφησης, εξαιτίας της τριβής της σκόνης, ένα ηλεκτροστατικό πεδίο, το οποίο επιδρά στο χειριστή ως εκκένωση ηλεκτροστατικού πεδίου (ανάλογα με τις εκάστοτε επιδράσεις του περιβάλλοντος και την αντίστοιχη σωματική κατάσταση του).

Γενικά, η Bosch προτείνει, όταν αναρροφάτε λεπτές σκόνες και ξηρά υλικά, τη χρήση ενός αντιστατικού σωλήνα αναρρόφησης (προαιρετικό εξάρτημα).

Λειτουργία ξεφυσήματος (βλέπε εικόνα B2)

► **Ο απορροφητήρας διαθέτει μια λειτουργία φυσήματος. Φροντίστε, ο εξερχόμενος αέρας να μην εισέρχεται στον ελεύθερο χώρο. Να χρησιμοποιείτε τη λειτουργία φυσήματος μόνο σε συνδυασμό με έναν καθαρό σωλήνα.** Οι σκόνες μπορεί να είναι ανθυγιεινές.

- Ενεργοποιήστε τον απορροφητήρα το λιγότερο για 5 δευτερόλεπτα (GAS 15: Διακόπτης On/Off **5** στο «On», GAS 15 PS: Διακόπτης επιλογής τρόπων λειτουργίας **4** στο σύμβολο «Αναρρόφηση»), για να καθαρίσετε τον εύκαμπο σωλήνα αναρρόφησης **17** από τη συγκεντρωμένη σκόνη.
- Γυρίστε τον εύκαμπο σωλήνα αναρρόφησης **17** αντίθετα στη φορά των δεικτών του ρολογιού μέχρι τέρμα και τραβήξτε τον έξω από την υποδοχή του εύκαμπτου σωλήνα **2**.
- Τοποθετήστε τον εύκαμπο σωλήνα αναρρόφησης **17** στην υποδοχή εύκαμπτου σωλήνα **13** και γυρίστε τον προς τη φορά των δεικτών του ρολογιού μέχρι τέρμα.

Τοποθέτηση/αφαίρεση του πλαστικού σάκου ή της σακούλας σκόνης (ξηρή αναρρόφηση) (βλέπε εικόνες C1 – C4)

Για την ξηρή αναρρόφηση μπορείτε να τοποθετήσετε έναν πλαστικό σάκο **19** ή μια σακούλα σκόνης (εξαρτήματα) στον απορροφητήρα. Έτσι διευκολύνεται η απόσυρση της σκόνης.

Τοποθέτηση του πλαστικού σάκου

- Ανοίξτε τις ασφάλειες **9** και αφαιρέστε το επάνω τμήμα του απορροφητήρα **8**.
- Τοποθετήστε τον πλαστικό σάκο **19** με το άνοιγμα πλήρως προς τα εμπρός στο δοχείο **1**. Στερεώστε τον πλαστικό σάκο κάτω από το άνοιγμα αναρρόφησης με τη βοήθεια των σφινγκτήρων **28**.
- Βεβαιωθείτε, ότι ο πλαστικός σάκος **19** ακουμπά εντελώς στα εσωτερικά τοιχώματα του δοχείου **1**.
- Αναδιπλώστε το υπόλοιπο του πλαστικού σάκου **19** πάνω από το περιθώριο του δοχείου **1**.
- Τοποθετήστε πάλι το άνω τμήμα **8** του απορροφητήρα και κλείστε τις ασφάλειες **9**.

Αφαίρεση και κλείσιμο του πλαστικού σάκου

- Ανοίξτε τις ασφάλειες **9** και αφαιρέστε το επάνω τμήμα του απορροφητήρα **8**.
- Τραβήξτε το περιθώριο του γεμάτου πλαστικού σάκου **19** προς τα πίσω έξω από τους σφινγκτήρες **28**.

78 | Ελληνικά

- Απομακρύνετε τον πλαστικό σάκο **19** προσεκτικά, χωρίς να υποστεί ζημιά, από τον απορροφητήρα. Προσέξτε εδώ, να μη γρατζουνιστεί ο πλαστικός σάκος στο άνοιγμα αναρρόφησης ή σε άλλα κοφτερά αντικείμενα.

Αντικατάσταση/Τοποθέτηση του σάκου σκόνης (ειδικό εξάρτημα)

- Ανοίξτε τις ασφάλειες **9** και αφαιρέστε το επάνω τμήμα του απορροφητήρα **8**.
- Βγάλτε το γεμάτο σάκο σκόνης **18** από τη φλάντζα σύνδεσης τραβώντας τον προς τα κάτω. Κλείστε το στόμιο του σάκου σκόνης διπλώνοντας το καπάκι. Αφαιρέστε τώρα το κλειστό σάκο σκόνης από τον απορροφητήρα.
- Περάστε τον καινούριο σάκο σκόνης πάνω στη φλάντζα σύνδεσης του απορροφητήρα. Βεβαιωθείτε ότι ο σάκος σκόνης ακουμπά με όλο του το μήκος στο εσωτερικό τοίχωμα του δοχείου **1**.
- Τοποθετήστε πάλι το άνω τμήμα **8** του απορροφητήρα και κλείστε τις ασφάλειες **9**.

Τοποθέτηση του ελαστικού χείλους (Υγρή αναρρόφηση) (βλέπε εικόνα D)

- Ανασηκώστε τη λωρίδα βούρτσας **24** με ένα κατάλληλο εργαλείο από το ακροφύσιο δαπέδου **25**.
- Θέστε τα ελαστικά χείλη **23** στο ακροφύσιο δαπέδου **25**.

Υπόδειξη: Η τραχιά πλευρά των ελαστικών χειλών πρέπει να δείχνει προς τα έξω.

Τοποθέτηση του φίλτρου υγρών (Υγρή αναρρόφηση) (βλέπε εικόνες E1 – E2)

- Ανοίξτε τις ασφάλειες **9** και αφαιρέστε το επάνω τμήμα του απορροφητήρα **8**.
- Γυρίστε το στήριγμα του φίλτρου **29** μέχρι τέρμα στη φορά περιστροφής «» και αφαιρέστε το στήριγμα του φίλτρου μαζί με το φίλτρο **20** από το δοχείο **1**.
- Περάστε το φίλτρο υγρών **21** πάνω από το καλάθι φίλτρου **30**.
- Τοποθετήστε πάλι το άνω τμήμα **8** του απορροφητήρα και κλείστε τις ασφάλειες **9**.

Λειτουργία**Εκκίνηση**

- ▶ **Προσέξτε την τάση δικτύου!** Η τάση της πηγής ρεύματος πρέπει να ταυτίζεται με τα στοιχεία πάνω στην πινακίδα τύπου του απορροφητήρα.
- ▶ **Παρακαλούμε να ενημερωθείτε σχετικά με τους ισχύοντες κανονισμούς/νόμους της χώρας σας που αναφέρονται στον τρόπο αντιμετώπισης ανθυγιεινών σκονών.**

Κατά κανόνα, ο απορροφητήρας δεν επιτρέπεται να χρησιμοποιηθεί σε χώρους εκτεθειμένους σε κίνδυνο έκρηξης.

Θέστε τον απορροφητήρα εκτός λειτουργίας όταν δεν τον χρησιμοποιείτε. Έτσι εξοικονομείτε ενέργεια.

Να ξετυλίγετε το σωλήνα αναρρόφησης **17** τελείως το άνω τμήμα του απορροφητήρα **8** Έτσι εξασφαλίζεται η άριστη αναρροφητική ικανότητα.

Ξηρή αναρρόφηση**Αναρρόφηση κατακαθισμένης σκόνης****GAS 15:**

- Για την **ενεργοποίηση** του απορροφητήρα, θέστε το διακόπτη On/Off **5** στο «**On**».
- Για την **απενεργοποίηση** του απορροφητήρα, θέστε το διακόπτη On/Off **5** στο «**Off**».

GAS 15 PS:

- Για την **ενεργοποίηση** του απορροφητήρα, θέστε το διακόπτη επιλογής τρόπων λειτουργίας **4** στο σύμβολο «Αναρρόφηση».
- Για την **απενεργοποίηση** του απορροφητήρα, θέστε το διακόπτη επιλογής τρόπων λειτουργίας **4** στο σύμβολο «Απενεργοποίηση».

Απορρόφηση της σκόνης που παράγεται από τα εν λειτουργία ευρισκόμενα ηλεκτρικά εργαλεία (μόνο για GAS 15 PS) (βλέπε εικόνα F)

▶ **Όταν ο εξερχόμενος αέρας επιστρέφει στο χώρο, το χώρο χρήσης πρέπει να επικρατεί επαρκής ρυθμός ανανέωσης αέρα. Να τηρείτε τις σχετικές εθνικές διατάξεις.**

Στον απορροφητήρα έχει ενσωματωθεί μια πρίζα **3** με προστατευτική επαφή. Στην πρίζα αυτή μπορείτε να συνδέσετε ένα εξωτερικό ηλεκτρικό εργαλείο. Να δίνετε προσοχή στη μέγιστη εγκεκριμένη ισχύ σύνδεσης του ηλεκτρικού εργαλείου.

- Συναρμολογήστε τη μούφα εργαλείου **15** (βλέπε «Συναρμολόγηση της μούφας εργαλείου», σελίδα 77).
- Τοποθετήστε τον προσαρμογέα αναρρόφησης **14** στο στόμιο αναρρόφησης του ηλεκτρικού εργαλείου.

Υπόδειξη: Κατά την εργασία με ηλεκτρικά εργαλεία, των οποίων η παροχή αέρα στον εύκαμπτο σωλήνα αναρρόφησης είναι μικρή (π.χ. σέγες, λειαντήρες κλπ.), πρέπει να ανοίξει το άνοιγμα τυχαίας εισαγωγής αέρα **31** της μούφας του εργαλείου **15**. Μόνο έτσι μπορεί να εργάζεται ο ημιαυτόματος καθαρισμός του φίλτρου (SFC) χωρίς πρόβλημα.

Γυρίστε γι' αυτό το δακτύλιο πάνω από το άνοιγμα τυχαίας εισαγωγής αέρα **31**, ώσπου να δημιουργηθεί το μέγιστο άνοιγμα.

- Για τη **θέση σε λειτουργία της διάταξης αυτόματης εκκίνησης/στάσης** του απορροφητήρα θέστε το διακόπτη επιλογής τρόπων λειτουργίας **4** στο σύμβολο «Διάταξη αυτόματης εκκίνησης/στάσης».
- Για να **θέσετε σε λειτουργία** τον απορροφητήρα ενεργοποιήστε το ηλεκτρικό εργαλείο που είναι συνδεδεμένο στην πρίζα **3**. Ο απορροφητήρας ξεκινά αυτόματα.
- Θέστε το ηλεκτρικό εργαλείο εκτός λειτουργίας για να **τερματίσετε την απορρόφηση**. Ο αυτοματισμός Εκκίνηση/Διακοπή διακόπτει τη λειτουργία του απορροφητήρα μετά από 6 δευτερόλεπτα. Έτσι καθαρίζεται ο σωλήνας αναρρόφησης από τα κατάλοιπα της σκόνης.
- Για την **απενεργοποίηση** του απορροφητήρα, θέστε το διακόπτη επιλογής τρόπων λειτουργίας **4** στο σύμβολο «Απενεργοποίηση».

Υγρή αναρρόφηση

- ▶ **Να μην αναρροφάτε με τον απορροφητήρα εύφλεκτα ή εκρηκτικά υλικά, π. χ. βενζίνη, λάδια, οινόπνευμα, ή δι-αλύτες. Να μην αναρροφάτε καυτές σκόνες ή σκόνες που ήδη καίγονται. Μην χρησιμοποιήσετε τον απορροφητήρα σε χώρους στους οποίους υπάρχει κίνδυνος έκρηξης.** Οι σκόνες, οι αναθυμιάσεις ή τα υγρά μπορεί να αναφλεχθούν και να εκραγούν.
- ▶ **Ο απορροφητήρας δεν επιτρέπεται να χρησιμοποιηθεί σαν αντλία νερού.** Ο απορροφητήρας προορίζεται για την αναρρόφηση μιγμάτων νερού και αέρα.
- ▶ **Να βγάξετε το φιν από την πρίζα πριν διεξάγετε κάποια εργασία στον ίδιο τον απορροφητήρα.**

– Πριν την υγρή αναρρόφηση απομακρύνετε τον πλαστικό σάκο **19** ή τη σακούλα σκόνης και αδειάστε το δοχείο **1**.

Υπόδειξη: Για την ευκολότερη απόσυρση χρησιμοποιείτε κατά την αναρρόφηση μειγμάτων νερού-στερεών υλικών το φίλτρο υγρών **21**, το οποίο διαχωρίζει το υγρό από τα στερεά υλικά.

– Τοποθετήστε το φίλτρο υγρών στο δοχείο (βλέπε «Τοποθέτηση του φίλτρου υγρών», σελίδα 78).

– Τοποθετήστε το ελαστικό χείλος στο ακροφύσιο διαπέδου (βλέπε «Τοποθέτηση του ελαστικού χείλους», σελίδα 78).

Ο απορροφητήρας είναι εξοπλισμένος με έναν πλωτήρα. Όταν επιτευχθεί το μέγιστο ύψος πλήρωσης, σταματά η αναρρόφηση.

– Θέστε το διακόπτη επιλογής τρόπων λειτουργίας **4** στο σύμβολο «Απενεργοποίηση» (GAS 15 PS) ή το διακόπτη On/Off **5** στο «Off» (GAS 15).

– Αδειάστε το δοχείο **1**.

Μετά τον τερματισμό της υγρής αναρρόφησης:

- Αφαιρέστε το επάνω μέρος του απορροφητήρα **8** και αφήστε το να στεγνώσει καλά.
- Βγάλτε έξω το φίλτρο υγρών **21** και αφήστε και αυτό επίσης να στεγνώσει καλά.

Ημιαυτόματο καθαρισμός φίλτρου (βλέπε εικόνα G)

Ο καθαρισμός φίλτρου πρέπει να ενεργοποιηθεί το αργότερο όταν η αναρροφητική ικανότητα δεν είναι πλέον επαρκής.

Η συχνότητα του καθαρισμού του φίλτρου εξαρτάται από το είδος και την ποσότητα της σκόνης. Η μέγιστη ισχύς αναρρόφησης διατηρείται για περισσότερο χρόνο όταν καθαρίζετε τακτικά το φίλτρο.

Κατά τον ημιαυτόματο καθαρισμό του φίλτρου (SFC) μέσω μιας αντιστροφής του ρεύματος του αέρα καθαρίζονται οι περσίδες του φίλτρου από τη συγκεντρωμένη σκόνη.

Ενεργοποίηση του καθαρισμού του φίλτρου SFC

- Κλείστε με την παλάμη σας την τρύπα του ακροφύσιου ή το άνοιγμα του σωλήνα αναρρόφησης.
- Πατήστε 3 φορές το διακόπτη SFC **7**.

Συντήρηση και Service



Συντήρηση και καθαρισμός

- ▶ **Να βγάξετε το φιν από την πρίζα πριν διεξάγετε κάποια εργασία στον ίδιο τον απορροφητήρα.**
- ▶ **Να διατηρείτε τον απορροφητήρα και τις σχισμές αερισμού σε καθαρή κατάσταση να μπορείτε για να εργάζεστε καλά και ασφαλώς.**
- ▶ **Να φοράτε μάσκα σκόνης όταν συντηρείτε και καθαρίζετε τον απορροφητήρα.**

Μια τυχόν αναγκαία αντικατάσταση του ηλεκτρικού καλωδίου πρέπει να διεξαχθεί από την Bosch ή από ένα εξουσιοδοτημένο κατάστημα Service της Bosch, για να αποφευχθεί έτσι κάθε διακινδύνευση της ασφάλειας.

Αφαίρεση/αλλαγή του φίλτρου (βλέπε εικόνες H1 – H2)

Να αντικαθιστάτε αμέσως τυχόν χαλασμένα πτυχωτά φίλτρα .

- Ανοίξτε τις ασφάλειες **9** και αφαιρέστε το επάνω τμήμα του απορροφητήρα **8**.
- Γυρίστε το στήριγμα του φίλτρου **29** μέχρι τέρμα στη φορά περιστροφής «» και αφαιρέστε το στήριγμα του φίλτρου μαζί με το φίλτρο **20** από το δοχείο **1**.
- Αφαιρέστε το λερωμένο/χαλασμένο φίλτρο **20** από το στήριγμα του φίλτρου **29**.
- Βουρτσίστε τα φυλλαράκια του φίλτρου με μια μαλακή βούρτσα.
ή
Αντικαταστήστε ένα χαλασμένο φίλτρο.
- Τοποθετήστε το στήριγμα του φίλτρου **29** πάνω στο καθαρό/νέο φίλτρο **20**.
- Περάστε το στήριγμα του φίλτρου **29** μαζί με το φίλτρο **20** πάνω στο καλάθι του φίλτρου **30** και γυρίστε το στήριγμα του φίλτρου **29** μέχρι τέρμα στη φορά περιστροφής «».
- Τοποθετήστε πάλι το άνω τμήμα **8** του απορροφητήρα και κλείστε τις ασφάλειες **9**.

Δοχείο

- Να καθαρίζετε κάπου-κάπου το δοχείο **1** με ήπια απορρυπαντικά από το κοινό εμπόριο και ακολούθως να το αφήνετε να στεγνώνει.

Αποθήκευση/Διαφύλαξη και μεταφορά (βλέπε εικόνα I)

- Τυλίξτε το καλώδιο σύνδεσης στο ρεύμα γύρω από τη λαβή μεταφοράς **6**.
- Τοποθετήστε τους σωλήνες αναρρόφησης **26** στα στηρίγματα **12**.
- Περάστε τον εύκαμπο σωλήνα αναρρόφησης **17** γύρω από το επάνω μέρος του απορροφητήρα και κρεμάστε τη θηλιά συγκράτησης **16** στο στήριγμα **11**.
- Να μεταφέρετε τον απορροφητήρα κρατώντας τον μόνο από τη λαβή **6**.
- Τοποθετήστε τον απορροφητήρα σε έναν στεγνό χώρο και εξασφαλίστε τον από κάθε μη εξουσιοδοτημένη χρήση.
- Για να ακινητοποιήσετε τα ράουλα οδήγησης **10** πατήστε προς τα κάτω το φρένο **14** των ράουλων οδήγησης.

80 | Türkçe

Εξουδετέρωση βλαβών

Πρόβλημα	Θεραπεία
Η τουρμπίνα αναρρόφησης δεν ξεκινά.	<ul style="list-style-type: none"> Ελέγξτε το καλώδιο σύνδεσης στο ρεύμα, το φως, την ασφάλεια και την πρίζα. GAS 15 PS: Ο διακόπτης επιλογής τρόπου λειτουργίας 4 βρίσκεται στο «Αυτοματισμός Εκκίνηση/Διακοπή». <ul style="list-style-type: none"> Θέστε το διακόπτη επιλογής τρόπου λειτουργίας 4 στο σύμβολο «Αναρρόφηση» ή, ανάλογα, θέστε σε λειτουργία το συνδεδεμένο στην πρίζα 3 ηλεκτρικό εργαλείο.
Η τουρμπίνα αναρρόφησης διακόπτει τη λειτουργία της.	<ul style="list-style-type: none"> Αδειάστε το δοχείο 1.
Η τουρμπίνα αναρρόφησης δεν ξεκινά πάλι μετά το άδειασμα του δοχείου.	<ul style="list-style-type: none"> Θέστε τον απορροφητήρα εκτός λειτουργίας, περιμένετε 5 δευτερόλεπτα και μετά από τα 5 δευτερόλεπτα θέστε τον πάλι σε λειτουργία.
Η ισχύς αναρρόφησης πέφτει.	<ul style="list-style-type: none"> Απομακρύνετε τα φραξίματα από το ακροφύσιο αναρρόφησης, το σωλήνα αναρρόφησης 26, τον εύκαμπο σωλήνα αναρρόφησης 17 ή το φίλτρο 20. Αλλάξτε τον πλαστικό σάκο 19 ή τη σακούλα σκόνης. Ασφαλίστε το στήριγμα φίλτρου 29 σωστά. Τοποθετήστε σωστά το άνω τμήμα 8 του απορροφητήρα και κλείστε τις ασφάλειες 9. Αλλάξτε φίλτρο 20.
Κατά την αναρρόφηση διαφεύγει αέρας	<ul style="list-style-type: none"> Ελέγξτε τη σωστή τοποθέτηση του φίλτρου 20. Αλλάξτε φίλτρο 20.
Ο αυτοματισμός διακοπής (υγρή αναρρόφηση) δεν αντιδρά.	Ο αυτοματισμός διακοπής δεν λειτουργεί όταν αναρροφάτε ηλεκτρικά μη αγώγιμα υλικά ή όταν έχει σχηματιστεί αφρός. <ul style="list-style-type: none"> Να ελέγχετε διαρκώς τη στάθμη πλήρωσης.
Το καθάρισμα φίλτρου δεν εργάζεται.	<ul style="list-style-type: none"> Πατήστε το διακόπτη SFC 7.

Service και παροχή συμβουλών χρήσης

Το Service απαντά στις ερωτήσεις σας σχετικά με την επισκευή και τη συντήρηση του προϊόντος σας καθώς και τα κατάλληλα ανταλλακτικά:

www.bosch-pt.com

Η ομάδα παροχής συμβουλών της Bosch απαντά ευχαρίστως στις ερωτήσεις σας σχετικά με τα προϊόντα μας και τα ανταλλακτικά τους.

Δώστε σε όλες τις ερωτήσεις και παραγγελίες ανταλλακτικών οπωσδήποτε το 10ψήφιο κωδικό αριθμό σύμφωνα με την πινακίδα τύπου του προϊόντος.

Ελλάδα

Robert Bosch A.E.
 Ερχείας 37
 19400 Κορωπί – Αθήνα
 Τηλ.: 210 5701258
 Φαξ: 210 5701283
 www.bosch.com
 www.bosch-pt.gr
 ABZ Service A.E.
 Τηλ.: 210 5701380
 Φαξ: 210 5701607

Απόσυρση

Ο απορροφητήρας, τα εξαρτήματα και οι συσκευασίες πρέπει να ανακυκλώνονται με τρόπο φιλικό προς το περιβάλλον.



Μην ρίξετε τον απορροφητήρα στα απορρίμματα του σπιτιού σας!

Τηρούμε το δικαίωμα αλλαγών.

Türkçe**Güvenlik Talimatı**

Bütün uyarıları ve talimat hükümlerini okuyun.
 Açıklanan uyarılara ve talimat hükümlerine uyulmadığı takdirde elektrik çarpmalarına, yangınlara ve/veya ağır yaralanmalara neden olunabilir.

Bu talimatı iyi saklayın.

► **Bu elektrikli süpürge çocukların ve fiziksel, duyuusal veya zihinsel yetenekleri sınırlı veya yeterli deneyim ve bilgisi olmayan kişilerin kullanması için tasarlanmamıştır. Aksi takdirde hatalı kullanım ve yaralanma tehlikesi vardır.**

► **Çocuklara göz kulak olun.** Bu yolla çocukların elektrikli süpürge ile oynamasını önlersiniz.

UYARI Kayın ve meşe tozu, taş tozu, asbest gibi sağlığa zararlı maddeleri emdirmeyin. Bu maddeler kanserojen sayılır.

Ülkenizdeki sağlığa zararlı tozlarla çalışmaya ilişkin geçerli düzenleme ve yasal yönetmelikler hakkında bilgi alın.

UYARI Elektrikli süpürgeyi sadece kullanımı hakkında yeterli bilgiyi edindikten sonra kullanın. Bu konudaki yeterli bilgi hatalı kullanımı ve yaralanmaları önler.

UYARI Bu elektrik süpürgesi kuru maddelerin ve uygun önlemler alınması halinde sıvıların emdirilmesine uygundur. Sıvıların elektrik süpürgesi içine sızması elektrik çarpmaya tehlikesini artırır.

► Bu elektrik süpürgesi ile örneğin benzin, yağ, alkol, çözücü madde gibi yanıcı veya patlayıcı sıvıları emdirmeyin. Kızgın veya yanan tozları emdirmeyin. Elektrik süpürgesini patlama tehlikesi olan yerlerde çalıştırma-
yın. Tozlar, buharlar veya sıvılar tutuşabilir veya patlayabilir.

UYARI Prizi sadece kullanım kılavuzunda belirtilen amaçlarla kullanın.

UYARI Köpük veya su çıkınca elektrik süpürgesini hemen kapatın ve kabı boşaltın. Aksi takdirde elektrik süpürgesi hasar görebilir.

DIKKAT Elektrik süpürgesini yağmurdan ve nemden uzak tutun. Elektrik süpürgesinin üst parçasının içine su sızması elektrik çarpmaya tehlikesini artırır.

DIKKAT Bu elektrik süpürgesi sadece kapalı mekanlarda saklanabilir.

DIKKAT Şamandırayı düzenli aralıklarla temizleyin ve hasar görüp görmediğini kontrol edin. Aksi takdirde fonksiyonu engellenebilir.

► Elektrik süpürgesi nemli ortamlarda çalıştırılmak zorundaysa, hatalı akım koruma şalteri kullanın. Hatalı akım koruma şalterinin kullanımı elektrik çarpmaya tehlikesini azaltır.

► Elektrik süpürgesini usulüne uygun olarak topraklanmış bir akım şebekesine bağlayın. Priz ve uzatma kablosu işlevsel bir koruyucu iletkenine sahip olmalıdır.

► Her kullanımdan önce elektrik süpürgesini, kabloyu ve fişi kontrol edin. Hasar tespit ederseniz elektrik süpürgesini kullanmayın. Elektrik süpürgesini kendiniz açmayın ve sadece orijinal yedek parça kullanma koşulu ile kalifiye uzman personele onartın. Hasarlı elektrik süpürgesi, kablo ve fiş elektrik çarpmaya tehlikesini artırır.

► Kablonun üzerinden araç geçirmeyin veya kabloyu ezmeyin. Fişi prizden çekmek için veya elektrik süpürgesini hareket ettirmek için kablodan çekmeyin. Hasarlı kablolar elektrik çarpmaya tehlikesini artırır.

► Elektrik süpürgesinde bakım ve temizlik işleri yapmaya başlamadan, alette ayarlama işlemleri yapmaya başlamadan, aksesuar değiştirmeden veya aleti kullanıma almadan önce fişi prizden çekin. Bu önlem elektrik süpürgesinin yanlışlıkla çalışmasını önler.

► Çalıştığımız yerin iyi havalandırılmasını sağlayın.

► Elektrik süpürgesini sadece uzman personele ve orijinal yedek parça kullanma koşulu ile onartın. Bu yolla elektrik süpürgesinin güvenliğini sağlamış olursunuz.

► Elektrik süpürgesini çalıştırmadan önce emme hortumunun kusursuz durumda olup olmadığını kontrol edin. Bu kontrol işlemini yaparken, tozun dışarı çıkmaması için emme hortumunu elektrik süpürgesinde takılı bırakın. Aksi takdirde dışarı çıkan tozu soluyabilirsiniz.

► Elektrik süpürgesinin üzerine oturmeyin. Elektrik süpürgesine hasar verebilirsiniz.

► Şebeke bağlantı kablosunu ve emme hortumunu dikkatli kullanın. Aksi takdirde başkalarını tehlikeye atabilirsiniz.

► Elektrik süpürgesinin üzerine doğrudan su huzmesi püskürterek temizleme yapmayın. Suyun elektrik süpürgesinin üst bölümüne sızması elektrik çarpmaya tehlikesini artırır.

Semboller

Aşağıdaki semboller elektrik süpürgeyi kullanmanızda önemli olabilir. Lütfen sembolleri ve anlamlarını zihninize iyi yerleştirin. Sembolleri doğru yorumlamanız elektrik süpürgeyi daha iyi ve daha güvenli kullanmanıza yardımcı olur.

Semboller ve anlamları



DIKKAT Bütün uyarıları ve talimat hükümlerini okuyun.

Açıklanan uyarılara ve talimat hükümlerine uyulmadığı takdirde elektrik çarpmalarına, yangınlara ve/veya ağır yaralanmalara neden olunabilir.



► Örneğin taşımak için elektrik süpürgesini bir vinç kancasına takmayın. Elektrik süpürgesi vinçle taşınamaz. Yaralanma ve hasar tehlikesi vardır.

82 | Türkçe

Semboller ve anlamları



► **Elektrik süpürgesini oturacak yer, merdiven veya basamak olarak kullanmayın.** Elektrik süpürgesi devrilebilir ve hasar görebilir. Yaralanma tehlikesi vardır.

Semboller ve anlamları (GAS 15)



Off

Kapama



Emme

Birikmiş tozların emilmesi

Semboller ve anlamları (GAS 15 PS)



Start/Stop otomatığı

Çalışan elektrikli el aletlerinin çıkardığı tozların emilmesi
Elektrik süpürgesi otomatik olarak açılır ve zaman gecikmeli olarak tekrar kapanır

0

Kapama



Emme

Birikmiş tozların emilmesi

max.
1050 Wmin.
100 W

Bağlı bulunan elektrikli el aletinin müsaade edilen bağlantı gücü verisi (ülkelere özgü)

Ürün ve işlev tanımı

Usulüne uygun kullanım

Bu elektrik süpürgesi, yanıcı olmayan kuru tozların, yanıcı olmayan sıvıların ve su-hava karışımının tutulması, emilmesi, sevk edilmesi ve ayrılması için tasarlanmıştır. Bu alet örneğin

küçük işletmelerdeki, sanayideki ve atölyelerdeki yüksek performans gerektiren profesyonel kullanıma uygundur. Elektrik süpürgesini ancak bütün fonksiyonları kusursuz durumda iken ve ilgili talimatı aldıktan sonra kullanın.

Şekli gösterilen elemanlar

Şekli gösterilen elemanların numaraları grafik sayfasındaki elektrik süpürgesi şeklinin bulunduğu numaralarla aynıdır.

- 1 Kap
- 2 Hortum yuvası (emme fonksiyonu)
- 3 Elektrikli el aleti için priz (GAS 15 PS)
- 4 İşletim türü seçme şalteri (GAS 15 PS)
- 5 Açma/kapama şalteri (GAS 15)
- 6 Taşıma tutamağı
- 7 SFC (yarı otomatik filtre temizleme) şalteri
- 8 Elektrik süpürgesi üst parçası
- 9 Elektrik süpürgesi üst parçası kapağı
- 10 Hareket makarası
- 11 Emme hortumu mesnedi
- 12 Emme boruları mesnedi
- 13 Hortum yuvası (üfleme fonksiyonu)
- 14 Hareket makarası freni
- 15 Alet kolu (GAS 15 PS)
- 16 Emme hortumu tutma halkası
- 17 Emme hortumu
- 18 Emme manifoldu
- 19 Plastik torba/toz torbası*
- 20 Filtre
- 21 Islak filtre
- 22 Derz memesi
- 23 Lastik uç
- 24 Fırça şerit
- 25 Zemin memesi
- 26 Emme borusu
- 27 Basmalı düğme
- 28 Plastik torba tespit kancaları
- 29 Filtre mesnedi
- 30 Filtre sepeti
- 31 Yanlış hava deliği

*Şekli gösterilen veya tanımlanan aksesuar standart teslimat kapsamında değildir. Aksesuarın tümünü aksesuar programımızda bulabilirsiniz.

Teknik veriler

Islak/kuru elektrik süpürgesi		GAS 15	GAS 15 PS
Ürün kodu		3 601 JE5 0..	3 601 JE5 1..
Giriş gücü	W	1100	1100
Frekans	Hz	50/60	50/60
Kap hacmi (Brüt)	l	15	15
Het hacim (sıvı)	l	8	8

* Ölçülen emme hortumu Ø 35 mm ve 3 m uzunluğunda

Veriler [U] 230 V'luk anma gerilimleri için geçerlidir. Daha düşük gerilimlerde ve ülkelere özgü tiplerde bu veriler değişebilir.

Islak/kuru elektrik süpürgesi		GAS 15	GAS 15 PS
Toz torbası hacmi	l	8	8
maks. alçak basınç (vakum) *			
- Elektrikli süpürge	kPa	22	22
- Türbin	kPa	27	27
maks. açış miktarı (debi) *			
- Elektrikli süpürge	l/s	33	33
- Türbin	l/s	53	53
Start/Stop otomatığı		-	●
Ağırlığı EPTA-Procedure 01:2014'e göre	kg	9,6	9,6
Koruma sınıfı		□/II	⊕/I
Koruma türü		IP X4	IP X4

* Ölçülen emme hortumu Ø 35 mm ve 3 m uzunluğunda

Veriler [U] 230 V'luk anma gerilimleri için geçerlidir. Daha düşük gerilimlerde ve ülkelere özgü tiplerde bu veriler değişebilir.

Start/Stop otomatığı*	Anma gerilimi	Maks. güç	Min. güç
JP	100 V	1050 W	100 W
TW	115 V	1050 W	100 W
CN	220 V	1100 W	100 W
Yüksek gerilim	220 – 240 V	2200 W	100 W

* Bağlı bulunan elektrikli el aletinin müsaade edilen bağlantı gücü verisi (ülkelere özgü)

Gürültü/Titreşim bilgisi

Gürültü emisyon değerleri EN 60335-2-69 uyarınca belirlenmektedir.

Elektrik süpürgesinin A değerlendirmeli ses basıncı seviyesi tipik olarak 74 dB(A)'dır. Tolerans K = 3 dB.

Çalışma esnasında gürültü seviyesi 80 dB(A)'yı aşabilir.

Koruyucu kulaklık kullanın!

Toplam titreşim değerleri a_h (üç yönün vektör toplamı) ve tolerans K, EN 60335-2-69 uyarınca:
 $a_h < 2,5 \text{ m/s}^2$, $K = 1,5 \text{ m/s}^2$.

Montaj

- Elektrik süpürgesinde bir işlem yapmadan önce her defasında fişi prizden çekin.

Emme aksesuarının takılması (Bakınız: Şekil A)

Emme hortumu **17** bir klips sistemi ile donatılmış olup, bu sistem emme aksesuarının (emme adaptörü **14**, kavisli meme **17**) takılmasına olanak sağlar.

Alet rakorunun takılması (GAS 15 PS)

- Alet rakorunu **15** emme hortumuna **17** emme hortumunun her iki basmalı düğmesi **27** de işitilebilir biçimde kavrama yapıncaya kadar takın.
- Sökme için basmalı düğmeleri **27** içe doğru bastırın ve parçaları birbirinden çıkarın.

Memelerin ve boruların takılması

- Emme kolunu **18** emme hortumuna **17** emme hortumunun her iki basmalı düğmesi **27** de işitilir biçimde kavrama yapıncaya kadar takın.
- Daha sonra istediğiniz aksesuarı (zemin memesi, derz memesi, emme hortumu vb.) emme koluna **18** sıkıca takın.
- Sökme için basmalı düğmeleri **27** içe doğru bastırın ve parçaları birbirinden çıkarın.

Emme hortumunun takılması

Emme fonksiyonu (Bakınız: Şekil B1)

- Emme hortumunu **17** hortum yuvasına **2** takın ve saat hareket yönünde sonuna kadar çevirin.

Not: Emme işlemi esnasında emme hortumu ve aksesuar içinde tozun sürtünmesi sonucu kullanıcının statik deşarj olarak hissedebileceği bir elektro statik yüklenme oluşur (çevre koşullarına ve bedensel algılamaya bağlı olarak).

Bosch genel olarak ince tozların ve kuru malzemelerin emilmesinde anti statik bir emme hortumunun (aksesuar) kullanılmasını tavsiye eder.

Üfleme fonksiyonu (Bakınız: Şekil B2)

- Bu elektrik süpürgesinin üfleme fonksiyonu vardır.

Atık havayı doğrudan mekan içine vermeyin. Üfleme fonksiyonu için her zaman temiz bir hortum kullanın.

Tozlar sağlığa zarar verebilir.

- Elektrik süpürgesini en azından 5 saniye süre ile çalıştırın (GAS 15: Açma/kapama şalteri **5** "On" üzerine; GAS 15 PS: İşletme türü şalteri **4** "Emme") sembolü üzerine, bu yolla emme hortumunu **17** birikmiş tozlardan temizlersiniz.
- Emme hortumunu **17** saat hareket yönünün tersine sonuna kadar çevirin ve hortum yuvasından **2** çekerek çıkarın.
- Emme hortumunu **17** hortum yuvasına **13** takın ve saat hareket yönünde sonuna kadar çevirin.

84 | Türkçe

**Plastik torbanın veya toz torbasının takılması/
çıkartılması (Kuru emme)
(Bakınız: Şekiller C1 – C4)**

Kuru emdirmeye için elektrik süpürGESİNDE bir plastik torba **19** veya bir toz torbası (aksesuar) kullanabilirsiniz. Bu yolla tozun atılması kolaylaşır.

Plastik torbanın takılması

- Kapağı **9** açın ve elektrik süpürGESİ üst parçasını **8** alın.
- Plastik torbayı **19** dolmuş deliği öne gelecek biçimde hazneye **1** yatırın. Plastik torbayı emme deliğinin altına kancalar **28** yardımı ile tespit edin.
- Plastik torbanın **19** bütünüyle haznenin **1** iç yüzeyine oturmasına dikkat edin.
- Plastik torbanın **19** kalanını haznenin **1** kenarına yatırın.
- Elektrik süpürGESİ üst parçasını **8** tekrar yerine yerleştirin ve kapakları **9** kapatın.

Plastik torbanın çıkartılması ve kapanması

- Kapağı **9** açın ve elektrik süpürGESİ üst parçasını **8** alın.
- Plastik torbanın **19** kenarlarından tutup arkaya çekerek kancalardan **28** çıkarın.
- Plastik torbayı **19** dikkatlice, hasar vermeden elektrik süpürGESİNDEN çıkarın. Bu esnada plastik torbanın emme deliğine veya başka keskin bir nesneye sürtünmemesine dikkat edin.

Toz torbasının değiştirilmesi/takılması (aksesuar)

- Kapağı **9** açın ve elektrik süpürGESİ üst parçasını **8** alın.
- Dolu toz torbasını **18** bağlantı flanşından aşağı doğru çekerek çıkarın. Kapağı çevirerek toz torbasının deliğini kapatın. Kapalı toz torbasını elektrik süpürGESİNDEN alın.
- Yeni toz torbasını elektrik süpürGESİNİN bağlantı flanşına üzerine kıvrırın. Toz torbasının bütünüyle kabın **1** iç yüzeyine dayanmasını sağlayın.
- Elektrik süpürGESİ üst parçasını **8** tekrar yerine yerleştirin ve kapakları **9** kapatın.

**Lastik ucun takılması (Islak emme)
(Bakınız: Şekil D)**

- Şerit fırçayı **24** uygun bir aletle zemin memesinden **25** kaldırın.
- Lastik uçları **23** zemin memesine **25** yerleştirin.

Not: Lastik uçların yapılandırılmış tarafları dışarıyı göstermelidir.

Islak filtrenin takılması (Islak emme) (Bakınız: Şekiller E1 – E2)

- Kapağı **9** açın ve elektrik süpürGESİ üst parçasını **8** alın.
- Filtre mesnedini **29** sonuna kadar “**6**” yönünde çevirin ve filtre mesnedini filtre **20** ile birlikte hazneden **1** çıkarın.
- Islak filreyi **21** filtre sepeti **30** üzerine yatırın.
- Elektrik süpürGESİ üst parçasını **8** tekrar yerine yerleştirin ve kapakları **9** kapatın.

İşletim**Çalıştırma**



- ▶ **Şebeke gerilimine dikkat edin!** Akım kaynağının gerilimi elektrik süpürGESİNİN tip etiketinde belirtilen verilere uygun olmalıdır.
- ▶ **Lütfen ülkenizdeki sağlığa zararlı tozlarla çalışmaya ilişkin yönetmelik ve yasalar hakkında bilgi alın.**

Bu elektrik süpürGESİ prensip olarak patlama tehlikesi bulunan mekanlarda kullanılamaz.



Enerjiden tasarruf etmek için elektrik süpürGESİNİ sadece kullanacağınız zamanlar için açın.

Optimum emme performansını sağlamak için emme hortumunu **17** her zaman elektrik süpürGESİ üst parçasından **8** tam olarak açmalısınız.

Kuru emme**Birikmiş tozların emilmesi****GAS 15:**

- Elektrik süpürGESİNİ **açmak** için açma/kapama şalterini **5 “On”** üzerine getirin. 
- Elektrik süpürGESİNİ **kapatmak** için açma/kapama şalterini **5 “Off”** üzerine getirin. 

GAS 15 PS:

- Elektrik süpürGESİNİ **açmak** için işletme türü seçme şalterini **4 “Emme”** sembolü üzerine getirin. 
- Elektrik süpürGESİNİ **kapatmak** için işletme türü seçme şalterini **4 “Kapatma”** üzerine getirin. 

Çalışan elektrikli el aletlerinin çıkardığı tozların emilmesi (sadece GAS 15 PS için) (Bakınız: Şekil F)

- ▶ **Atık hava aletin kullanıldığı mekana geri dönüyorsunuz, mекanda yeterli bir hava değişim oranı (L) olmalıdır. Bu konuda ulusal yönetmelik hükümlerine uyun.**

Elektrik süpürGESİ içine bir koruyucu kontak prizi **3** entegre edilmiştir. Buraya harici bir elektrikli el aleti bağlayabilirsiniz. Bağlanacak elektrikli el aletinin müsaade edilen maksimum bağlantı gücünü dikkate alın.

- Alet kolunu **15** (Bakınız: “Alet rakorunun takılması”, Sayfa 83) takın.
- Emme adaptörünü **14** elektrikli el aletinin emme rakoruna takın.

Not: Emme hortumundaki besleme havaları düşük olan elektrikli el aletleri (örneğin dekupaj testereleleri, taşlama/zımparalama makineleri vb.) ile çalışırken ters hava deliği **31** alet manşonunda **15** açılmalıdır. Yarı otomatik filtre temizleme (SFC) sadece bu şekilde sorunsuz biçimde çalışır. Bu işlem için ters hava deliği üzerindeki halkayı **31** maksimum açıklık oluşuncaya kadar çevirin.

- Elektrik süpürGESİNİN **Start/Stop otomatikini çalıştırmak** için işletme türü seçme şalterini **4 “Start/Stop otomatigi”** sembolü üzerine getirin. 
- Elektrik süpürGESİNİ **çalıştırmak** için prize **3** takılı elektrikli el aletini çalıştırın. Elektrik süpürGESİ otomatik olarak çalışır.

- **Emme** işlemini **sonlandırmak için** elektrikli el aletini kapatın.
Emme hortumu içinde kalan bütün tozun emilmesi için Start/Stop otomatığı 6 saniye kadar çalışmaya devam eder.
- Elektrik süpürGESİNİ **kapatmak** için işletme türü seçme şalterini **4** "Kapatma" üzerine getirin.

Islak emme

- ▶ **Bu elektrik süpürGESİNİ ile örneğin benzin, yağ, alkol, çözücü madde gibi yanıcı veya patlayıcı sıvıları emdirmeyin. Kızgın veya yanan tozları emdirmeyin. Elektrik süpürGESİNİ patlama tehlikesi olan yerlerde çalıştırmayın.** Tozlar, buharlar veya sıvılar tutuşabilir veya patlayabilir.
- ▶ **Bu elektrik süpürGESİNİ su pompası olarak kullanılamaz.** Bu elektrik süpürGESİNİ hava-su karışımının emilmesi için tasarlanmıştır.
- ▶ **Elektrik süpürGESİNİ bir işlem yapmadan önce her defasında fişi prizden çekin.**
 - Islak emdirmeye yapmadan önce plastik torbayı **19** veya toz torbasını haznedeki **1** çıkarın.

Not: Emme yaptırırken su-katı madde karışımını daha kolay atabilmek için sıvıyı katı maddelerden ayıran ıslak filtreyi **21** kullanın.

- Islak filtreyi hazneye takın (Bakınız: "Islak filtrenin takılması", Sayfa 84).
- Lastik ucu zemin memesine yerleştirin (Bakınız: "Lastik ucu takılması", Sayfa 84).

Bu elektrik süpürGESİNİ bir şamandıra ile donatılmıştır. Maksimum dolum yüksekliğine ulaştığında emme işlemi durdurulur.

- İşletme türü seçme şalterini **4** "Kapama" (GAS 15 PS) sembolü üzerine veya açma/kapama şalterini **5** "Off" (GAS 15) üzerine getirin.
- Hazneyi **1** boşaltın.

Islak emdirmeden sonra küf oluşumunu önlemek için:

- Elektrik süpürGESİNİ üst kısmını **8** çıkarın ve iyice kurumasını bekleyin.
- Islak filtreyi **21** çıkarın ve bunun da iyice kurumasını bekleyin.

Yarı otomatik filtre temizleme (Bakınız: Şekil G)

Emme performansı yetersiz hale gelince filtre temizleme işlemi başlatılmalıdır.

Filtre temizleme işleminin sıklığı tozun türüne ve miktarına bağlıdır. Düzenli aralıklarla temizleme yapıldığı takdirde maksimum sevke miktarı muhafaza edilir.

Yarı otomatik filtre temizlemede (SFC) hava akışının ters yöne döndürülmesi yoluyla filtre biriken tozdan arındırılır.

SFC filtre temizleme işleminin başlatılması

- Meme ve emme hortumu deliklerini elinizle kapatın.
- SFC şalterine **7** 3 kez basın.

Bakım ve servis

Bakım ve temizlik

- ▶ **Elektrik süpürGESİNİ bir işlem yapmadan önce her defasında fişi prizden çekin.**
- ▶ **İyi ve güvenli çalışabilmek için elektrik süpürGESİNİ ve havalandırma aralıklarını temiz tutun.**
- ▶ **Elektrik süpürGESİNİN bakımını ve temizliğini yaparken bir koruyucu toz maskesi kullanın.**

Yedek bağlantı kablosu gerekli ise, güvenliğin tehlikeye düşmemesi için Bosch'tan veya yetkili bir servisten temin edilmiştir.

Filtrenin çıkarılması/değiştirilmesi (Bakınız: Şekiller H1 - H2)

Hasar gören katlanır filtreyi hemen değiştirin.

- Kapağı **9** açın ve elektrik süpürGESİNİ üst parçasını **8** alın.
- Filtre mesnedini **29** sonuna kadar "G" yönünde çevirin ve filtre mesnedini filtre **20** ile birlikte haznedeki **1** çıkarın.
- Kirli/hasarlı filtreyi **20** filtre mesnedinden **29** çekerek çıkarın.
- Filtre lamellerini yumuşak bir fırça ile fırçalayarak temizleyin.
Veya
- Hasar gören bir filtreyi değiştirin.
- Filtre mesnedini **29** temizlenen yeni filtre **20** üzerine yerleştirin.
- Filtre mesnedini **29** filtre **20** ile birlikte filtre sepeti **30** üzerine yerleştirin ve filtre mesnedini **29** sona kadar "G" yönünde çevirin.
- Elektrik süpürGESİNİ üst parçasını **8** tekrar yerine yerleştirin ve kapakları **9** kapatın.

Kap

- Kabı **1** zaman zaman piyasada bulunan, aşındırıcı olmayan temizlik maddesi ile yıkayın ve kurumaya bırakın.

Saklama ve nakliye (Bakınız: Şekil I)

- Şebeke bağlantı kablosunu taşıma tutamağına **6** sarın.
- Emme borularını **26** mesnetlere **12** takın.
- Emme hortumunu **17** elektrik süpürGESİNİN üst kısmına sarın ve tutma halkasını **16** mesnede **11** takın.
- Elektrik süpürGESİNİ sadece tutamaktan **6** tutarak taşıyın.
- Elektrik süpürGESİNİ kuru bir yere yerleştirin ve yetkisiz kişilerin kullanmaması için gerekli önlemleri alın.
- Hareket makaralarını **10** tespit etmek için hareket makarası frenini **14** ayağınızla aşağı bastırın.

86 | Türkçe

Arızaların giderilmesi

Problem	Giderilmesi
Emme türbini çalışmıyor.	– Şebeke bağlantı kablosunu, fişi, sigortayı ve prizi kontrol edin. GAS 15 PS: İşletim türü seçme şalteri 4 "Start/Stop otomatığı" üzerinde duruyor. – İşletim türü seçme şalterini 4 "emme" sembolü üzerine getirin veya prize 3 takılı elektrikli el aletini çalıştırın.
Emme türbini kapanıyor.	– Kabı 1 boşaltın.
Kap boşaltıldıktan sonra emme türbini tekrar çalışmıyor.	– Elektrik süpürGESİNİ kapatın ve 5 saniye bekleyin, sonra tekrar açın.
Emme gücü düşüyor.	– Emme memesi, emme borusu 26 , emme hortumu 17 veya filtredeki 20 tıkanıklıkları giderin. – Plastik torbayı 19 veya toz torbasını değiştirin. – Filtre mesnedini 29 doğru olarak takın. – Elektrik süpürGESİNİ üst parçasını 8 doğru olarak yerine yerleştirin ve kapakları 9 kapatın. – Filtreyi 20 değiştirin.
Emme işlemi esnasında toz çıkıyor	– Filtrenin 20 doğru olarak takılıp takılmadığını kontrol edin. – Filtreyi 20 değiştirin.
Kapama otomatığı (ıslak emme) tepki vermiyor.	Elektrik iletmeyen sıvılarda veya köpük oluşmasında kapama otomatığı tepki vermiyor. – Doluluk seviyesini sürekli olarak kontrol edin.
Filtre temizleme sistemi çalışmıyor.	– SFC şalterine 7 basın.

Müşteri hizmeti ve uygulama danışmanlığı

Müşteri hizmeti ürününüzün onarım, bakım ve yedek parçalarına ilişkin sorularınızı yanıtlandırır. Demonte görünüşler ve yedek parçalara ilişkin ayrıntılı bilgiyi aşağıdaki Web sayfasında bulabilirsiniz:

www.bosch-pt.com

Bosch uygulama danışmanlığı ekibi ürünlerimize ve ilgili aksesuara ilişkin sorularınızda size memnuniyetle yardımcı olur.

Bütün başvuru ve yedek parça siparişlerinizde ürünün tip etiketi üzerindeki 10 haneli ürün kodunu mutlaka belirtin.

Sadece Türkiye için geçerlidir: Bosch genel olarak yedek parçaları 10 yıl hazır tutar.

Türkçe

Bosch Sanayi ve Ticaret A.Ş.
Elektrikli El Aletleri
Aydınevler Mah. İnönü Cad. No: 20
Küçükyalı Ofis Park A Blok
34854 Maltepe-İstanbul
Tel.: 444 80 10
Fax: +90 216 432 00 82
E-mail: iletisim@bosch.com.tr
www.bosch.com.tr

Bulsan Elektrik
İstanbul Cad. Devrez Sok. İstanbul Çarşısı
No: 48/29 İskitler
Ankara
Tel.: +90 312 3415142
Tel.: +90 312 3410302
Fax: +90 312 3410203

E-mail: bulsanbobinaj@gmail.com

Faz Makine Bobinaj
Cumhuriyet Mah. Sanayi Sitesi Motor
İşleri Bölümü 663 Sk. No:18
Antalya
Tel.: +90 242 3465876
Tel.: +90 242 3462885
Fax: +90 242 3341980
E-mail: info@fazmakina.com.tr

Körfez Elektrik
Karaağaç Mah. Sümerbank Cad. No:18/2
Erzincan
Tel.: +90 446 2230959
Fax: +90 446 2240132
E-mail: bilgi@korfezelektrik.com.tr

Değer İş Bobinaj
İsmetpaşa Mah. İlk Belediye Başkan Cad. 5/C
Şahinbey/Gaziantep
Tel.: +90 342 2316432
Fax: +90 342 2305871
E-mail: degerisbobinaj@hotmail.com

Tek Çözüm Bobinaj
Küsget San.Sit.A Blok 11Nolu Cd.No:49/A
Şehitkamil/Gaziantep
Tel.: +90 342 2351507
Fax: +90 342 2351508
E-mail: cozumbobinaj2@hotmail.com

Günşah Otomotiv
Beylikdüzü Sanayi Sit. No: 210 Beylikdüzü
İstanbul

Tel.: +90 212 8720066
 Fax: +90 212 8724111
 E-mail: gunsaelektrik@ttmail.com

Aygem
 10021 Sok. No: 11 AOSB Çiğli
 İzmir
 Tel.: +90232 3768074
 Fax: +90 232 3768075
 E-mail: boschservis@aygem.com.tr

Sezmen Bobinaj
 Ege İş Merkezi 1201/4 Sok. No: 4/B Yenişehir
 İzmir
 Tel.: +90 232 4571465
 Tel.: +90 232 4584480
 Fax: +90 232 4573719
 E-mail: info@sezmenbobinaj.com.tr

Ankaralı Elektrik
 Eski Sanayi Bölgesi 3. Cad. No: 43 Kocasinan
 Kayseri
 Tel.: +90 352 3364216
 Tel.: +90 352 3206241
 Fax: +90 352 3206242
 E-mail: gunay@ankarali.com.tr

Asal Bobinaj
 Eski Sanayi Sitesi Barbaros Cad. No: 24/C
 Samsun
 Tel.: +90 362 2289090
 Fax: +90 362 2289090
 E-mail: bpsasalbobinaj@hotmail.com

Üstündağ Elektrikli Aletler
 Nusretiye Mah. Boyacılar Aralığı No: 9
 Tekirdağ
 Tel.: +90 282 6512884
 Fax: +90 282 6521966
 E-mail: info@ustundagsogutma.com

Marmara Elektrik
 Tersane cd. Zencefil Sok.No:6 Karaköy
 İstanbul
 Tel.: +90 212 2974320
 Fax: +90 212 2507200
 E-mail: info@marmarabps.com

Bağrıaçıklar Oto Elektrik
 Motorlu Sanayi Çarşısı Doğruer Sk. No:9 Selçuklu
 Konya
 Tel.: +90 332 2354576
 Tel.: +90 332 2331952
 Fax: +90 332 2363492
 E-mail: bagriaciklarotoelektrik@gmail.com

**Ermenistan, Azerbaycan, Gürcistan, Kırgızistan,
 Moğolistan, Tacikistan, Türkmenistan, Özbekistan**
 TOO "Robert Bosch" Power Tools, Satış Sonrası Servis
 Rayimbek Cad., 169/1
 050050, Almatı, Kazakistan
 Servis E-posta: service.pt.ka@bosch.com
 Resmi İnternet Sitesi: www.bosch.com, www.bosch-pt.com

Tasfiye

Elektrik süpürgesi, aksesuar ve ambalaj malzemesi geri dönüşüm merkezine gönderilmelidir.



Elektrik süpürgesini evsel çöplerin içine atmayın!

Değişiklik haklarımız saklıdır.

Polski

Wskazówki bezpieczeństwa



Należy przeczytać wszystkie wskazówki i przepisy. Błędy w przestrzeganiu poniższych wskazówek mogą spowodować porażenie prądem, pożar i/lub ciężkie obrażenia ciała.

Należy starannie przechowywać niniejszą instrukcję.

► **Niniejszy odkurzacz nie może być obsługiwany przez dzieci lub osoby ograniczone fizycznie, emocjonalnie, lub psychicznie, a także przez osoby z niewystarczającym doświadczeniem i/lub niedostateczną wiedzą.** W przeciwnym wypadku istnieje niebezpieczeństwo niewłaściwego zastosowania, a także możliwość doznania urazów.

► **Dzieci powinny znajdować się pod nadzorem.** Tylko w ten sposób można zagwarantować, że dzieci nie będą się bawiły odkurzaczem.

⚠ OSTRZEŻENIE Nie wolno odsysać pyłów zagrażających zdrowiu, np pyłów drewna twardego buczyny lub dębu, drobnego pyłu kamiennego, azbestu. Materiały te uznawane są za rakotwórcze.

Użytkownik powinien zasięgnąć informacji na temat aktualnie obowiązujących w danym kraju ustaleń/przepisów regulujących zasady obchodzenia się z pyłami niebezpiecznymi dla zdrowia.

⚠ OSTRZEŻENIE Odkurzacz wolno użytkować tylko po uzyskaniu wystarczających informacji dotyczących jego użytkowania. Właściwe przeszkolenie zmniejsza ryzyko niewłaściwego zastosowania urządzenia lub doznania obrażeń.

⚠ OSTRZEŻENIE Odkurzacz dostosowany jest do odsysania suchych elementów, a po podjęciu stosownych kroków także do odsysania cieczy. Przedostanie się wody do urządzenia zwiększa ryzyko porażenia prądem elektrycznym.

▶ **Nie wolno odsysać za pomocą odkurzacza cieczy łatwopalnych lub wybuchowych, takich jak na przykład benzyna, olej, alkohol, rozpuszczalnik. Nie wolno odsysać gorących lub tłących się pyłów. Nie wolno używać odkurzacza w pomieszczeniach zagrożonych wybuchem.** Pyły, gazy lub ciecze mogą się zapalić lub wybuchnąć.

⚠ OSTRZEŻENIE Gniazdo wtykowe należy stosować wyłącznie do celów określonych w instrukcji użytkowania.

⚠ OSTRZEŻENIE Po zauważeniu wycieku wody lub piany, odkurzacz należy natychmiast wyłączyć, albo opróżnić pojemnik. W przeciwnym wypadku może dojść do uszkodzeń odkurzacza.

⚠ UWAGA Odkurzacz należy chronić przed deszczem i wilgocią. Przedostanie się wody do górnej części odkurzacza zwiększa ryzyko porażenia prądem elektrycznym.

⚠ UWAGA Odkurzacz wolno przechowywać wyłączony w pomieszczeniach zamkniętych.

⚠ UWAGA Należy regularnie czyścić pływak i kontrolować jego stan techniczny. W przeciwnym wypadku może dojść do zakłóceń w funkcjonowaniu.

▶ **Jeżeli nie da się uniknąć zastosowania odkurzacza w wilgotnym otoczeniu, należy użyć wyłącznika ochronnego różnicowoprądowego.** Zastosowanie wyłącznika ochronnego różnicowoprądowego zmniejsza ryzyko porażenia prądem.

▶ **Odkurzacz należy podłączyć do prawidłowo uziemionego źródła prądu.** Gniazdko sieciowe i przewód przedłużający muszą posiadać właściwie funkcjonujący przewód uziemiający.

▶ **Przed każdym zastosowaniem urządzenia należy skontrolować odkurzacz, jego przewód i wtyczkę. W razie stwierdzenia uszkodzeń nie wolno użytkować odkurzacza. Nie należy otwierać własnoręcznie odkurzacza, a jego naprawę należy zlecać jedynie wykwalifikowanym fachowcom, z zastosowaniem oryginalnych części zamiennych.** Uszkodzone odkurzacze, przewody i wtyki zwiększają ryzyko porażenia prądem elektrycznym.

▶ **Nie wolno najeżdżać na przewód, zginać go lub zgniatać. Nie wolno ciągnąć za przewód, aby wyjąć wtyczkę z gniazda lub przesunąć odkurzacz z miejsca na miejsce.** Uszkodzone przewody zwiększają ryzyko porażenia prądem elektrycznym.

▶ **Przed przystąpieniem do konserwacji lub czyszczenia odkurzacza, do zmiany jego nastaw, przed wymianą osprzętu, a także przed pozostawieniem odkurzacza bez nadzoru, należy wyjąć wtyk z gniazda sieciowego.** Ten środek ostrożności zapobiega niezamierzonemu włączeniu się odkurzacza.

▶ **Należy zawsze dbać o dobrą wentylację stanowiska pracy.**

▶ **Naprawę odkurzacza należy zlecać jedynie wykwalifikowanemu fachowcowi i przy użyciu oryginalnych części zamiennych.** Tylko w ten sposób można zagwarantować zachowanie bezpieczeństwa urządzenia.

▶ **Przed rozpoczęciem pracy z urządzeniem należy skontrolować stan techniczny węża odsysającego. Wąż odsysający musi być przy tym przymocowany do odkurzacza, aby nie nastąpiło niezamierzone wyrzucenie pyłu na zewnątrz.** Może wówczas dojść do przedostania się pyłu do dróg oddechowych.

▶ **Nie wolno siadać na odkurzaczu.** Może to spowodować uszkodzenie odkurzacza.

▶ **Należy ostrożnie obchodzić się z przewodem sieciowym i węzem odsysającym.** Mogą one stanowić zagrożenie dla innych osób.

▶ **Odkurzacza nie wolno czyścić strumieniem wody skierowanym bezpośrednio na niego.** Przedostanie się wody do górnej części odkurzacza zwiększa ryzyko porażenia prądem elektrycznym.

Symbole

Następujące symbole mogą mieć znaczenie podczas pracy z odkurzaczem. Proszę zapamiętać te symbole i ich znaczenia. Właściwa interpretacja symboli sprzyja lepszemu i bezpieczniejszemu użytkowaniu odkurzacza.

Symbole i ich znaczenia



⚠ UWAGA Należy przeczytać wszystkie wskazówki i przepisy. Błędy w przestrzeganiu poniższych wskazówek mogą spowodować porażenie prądem, pożar i/lub ciężkie obrażenia ciała.



▶ **Odkurzacza nie wolno (na przykład w celu transportu) zawieszania na haku.** Odkurzacz nie nadaje się do zawieszania na haku. Istnieje ryzyko odniesienia obrażeń, a także uszkodzenia urządzenia.

Symbole i ich znaczenia

► **Nie wolno siedzieć na odkurzaczu ani na niego wchodzić.** Odkurzacze mogą się przewrócić i uszkodzić. Istnieje niebezpieczeństwo skaleczenia się.

Symbole i ich znaczenia (GAS 15)

Off

Wyłączenie**Odsysanie**

Odsysanie zalegających pyłów

Symbole i ich znaczenia (GAS 15 PS)**System start/stop**

Odsysanie pyłów powstających podczas pracy elektronarzędzia. Odkurzacze włączają się automatycznie, a następnie wyłączają z pewnym opóźnieniem.

0

Wyłączenie**Odsysanie**

Odsysanie zalegających pyłów

max.
1050 W
min.
100 W

Dopuszczalna moc przyłączeniowa podłączonego elektronarzędzia (w zależności od kraju zastosowania)

Opis urządzenia i jego zastosowania**Użycie zgodne z przeznaczeniem**

Odkurzacze przeznaczone są do zasysania, pochłaniania, transportowania i wydalania suchych niepalnych pyłów, niepalnych cieczy i mieszanek. Jest on dostosowany do podwyższonych wymagań podczas zastosowań profesjonalnych, np. w rzemiośle, przemyśle i w warsztatach.

Dane techniczne

Odkurzacze na mokro/sucho		GAS 15	GAS 15 PS
Numer katalogowy		3 601 JE5 0..	3 601 JE5 1..
Moc znamionowa	W	1 100	1 100
Częstotliwość	Hz	50/60	50/60

* pomiar węża o średnicy \varnothing 35 mm i długości 3 m

Dane aktualne są dla napięcia znamionowego [U] 230 V. W przypadku niższych napięć, a także modeli specyficznych dla danego kraju, dane te mogą się różnić.

Odkurzacze wolno używać tylko wtedy, gdy się jest w stanie w pełni ocenić jego wszystkie funkcje, wykonać wszystkie działania bez ograniczeń lub po uzyskaniu odpowiednich instrukcji.

Przedstawione graficznie komponenty

Numeracja przedstawionych graficznie komponentów odnosi się do rysunku odkurzacza na stronie graficznej.

- Pojemnik
- Mocowanie węża (funkcja odsysania)
- Gniazdo dla elektronarzędzia (GAS 15 PS)
- Przełącznik trybów pracy (GAS 15 PS)
- Włącznik/wyłącznik (GAS 15)
- Uchwyt transportowy
- Przełącznik SFC (półautomatycznego oczyszczania filtra)
- Górna część odkurzacza
- Zamknięcia górnej części odkurzacza
- Rolka prowadząca
- Uchwyt węża ssącego
- Uchwyt dla rur ssących
- Mocowanie węża (funkcja wydmuchu)
- Hamulec rolki prowadzącej
- Złącza do narzędzi (GAS 15 PS)
- Uchwyt do zawieszania węża
- Wąż odsysania
- Króciec do odsysania pyłu
- Plastikowy worek/papierowy worek na pył*
- Filtr
- Filtr do odsysania na mokro
- Dysza do fug
- Gumowa listwa
- Listwy z włosiem
- Dysza do podłóg
- Rura ssąca
- Przycisk
- Klamra do mocowania plastikowego worka
- Mocowanie filtra
- Filtr podstawowy
- Otwór odprowadzający nadmiar powietrza

*Przedstawiony na rysunkach lub opisany w instrukcji użytkownika osprzęt nie wchodzi w skład wyposażenia standardowego. Kompletny asortyment wyposażenia dodatkowego można znaleźć w naszym katalogu osprzętu.

90 | Polski

Odkurzacz na mokro/sucho		GAS 15	GAS 15 PS
Pojemność zbiornika (brutto)	l	15	15
Pojemność netto (ciecz)	l	8	8
Pojemność worka na pył	l	8	8
Maks. podciśnienie*			
– Odkurzacz	kPa	22	22
– Turbina	kPa	27	27
Maks. przepływ*			
– Odkurzacz	l/s	33	33
– Turbina	l/s	53	53
System start/stop		–	●
Ciężar odpowiednio do EPTA-Procedure 01:2014	kg	9,6	9,6
Klasa ochrony		□/II	⊕/I
Stopień ochrony		IP X4	IP X4

* pomiar węża o średnicy Ø 35 mm i długości 3 m

Dane aktualne są dla napięcia znamionowego [U] 230 V. W przypadku niższych napięć, a także modeli specyficznych dla danego kraju, dane te mogą się różnić.

System start/stop*			
	Napięcie znamionowe	Maks. wydajność	Min. wydajność
JP (Japonia)	100 V	1050 W	100 W
TW (Tajwan)	115 V	1050 W	100 W
CN	220 V	1100 W	100 W
Wysokie napięcie	220–240 V	2200 W	100 W

* Dopuszczalna moc przyłączeniowa podłączonego elektronarzędzia (w zależności od kraju zastosowania)

Informacja na temat hałasu i wibracji

Emisja hałasu została określona zgodnie z EN 60335-2-69.

Typowy poziom ciśnienia akustycznego emisji hałasu odkurzacza, skorygowany charakterystyką częstotliwościową A wynosi 74 dB(A). Niepewność pomiaru K = 3 dB.

Poziom hałasu podczas pracy może przekroczyć 80 dB(A).

Stosować środki ochrony słuchu!

Wartości łączne drgań a_h (suma wektorowa z trzech kierunków) i niepewność pomiaru K oznaczone zgodnie z normą EN 60335-2-69 wynoszą: $a_h < 2,5 \text{ m/s}^2$, $K = 1,5 \text{ m/s}^2$.

Montaż

- ▶ **Przed przystąpieniem do jakichkolwiek czynności obsługowych przy odkurzaczu, należy wyjąć wtyczkę sieciową z gniazda.**

Montaż oprzyrządowania (zob. rys. A)

Wąż **17** jest wyposażony w system Clip, który umożliwia podłączenie osprzętu (adaptera do odsysania pyłu **14**, dyszy wygiętej **17**).

Montaż złączki do narzędzi (GAS 15 PS)

- Złączkę **15** nałożyć na wąż ssący **17** i docisnąć tak, aby oba zatrzaski **27** węża ssącego zaskoczyły w sposób słyszalny.
- Aby wyjąć złączkę należy wcisnąć oba przyciski **27** do wewnątrz i rozłączyć oba elementy.

Montaż dysz i rur

- Złączkę kątową **18** nałożyć na wąż ssący **17** i docisnąć tak, aby oba zatrzaski **27** węża ssącego zaskoczyły w sposób słyszalny.
- W następnej kolejności należy mocno nasadzić wybrany osprzęt (dyszę do podłóg, dyszę do fug, rurę ssącą itp.) na złączkę kątową **18**.
- Aby wyjąć złączkę należy wcisnąć oba przyciski **27** do wewnątrz i rozłączyć oba elementy.

Montaż węża odsysającego

Funkcja odsysania (zob. rys. B1)

- Włożyć adapter przyłącza wody **17** do mocowania **2** i dokręcić go, obracając nim w kierunku zgodnym z ruchem wskazówek zegara aż do oporu.

Wskazówka: Podczas zasysania w wyniku tarcia w węży ssącym i oprzyrządowaniu dochodzi do gromadzenia się ładunków elektrostatycznych, które użytkownik może odebrać jako wyładowanie elektrostatyczne (w zależności od oddziaływań środowiskowych i indywidualnych odczuć).

Podczas odsysania drobnych pyłów i suchych materiałów zaleca się więc zastosowanie antystatycznego węża ssącego (osprzęt).

Funkcja wydmuchu (zob. rys. B2)

- ▶ **Odkurzacz wyposażony został w funkcję wydmuchu. Nie wolno wydmuchiwać powietrza wylotowego w zamkniętych pomieszczeniach. Funkcję wydmuchu należy stosować tylko przy użyciu czystego węża.** Pyły mogą być szkodliwe dla zdrowia.

- Włączyć odkurzacz na co najmniej 5 sekund (GAS 15: włącznik/wyłącznik **5** ustawić w pozycji „On”; GAS 15 PS:

- przełącznik trybów pracy **4** ustawić na symbolu „Odkurzenie”), aby oczyścić wąż **17** z osadów pyłu.
- Przekręcić wąż **17** w kierunku przeciwnym do ruchu wskazówek zegara do oporu i wyciągnąć go z mocowania **2**.
- Włożyć wąż **17** do mocowania **13** i przekręcać go w kierunku zgodnym z ruchem wskazówek zegara aż do oporu.

Osadzanie/ zdejmowanie plastikowego lub papierowego worka (odsysanie na sucho) (zob. rys. C1 – C4)

Do odkurzenia na sucho w odkurzaczu można zamocować worek plastikowy **19** lub papierowy (osprzęt). Ułatwi to usuwanie pyłu.

Osadzanie worka plastikowego

- Otworzyć zatrzaski **9** i zdjąć górną część odkurzacza **8**.
- Włożyć plastikowy worek **19** do pojemnika **1** tak, aby otwór worka skierowany był do przodu. Zamocować plastikowy worek pod otworem zasysania za pomocą klamr **28**.
- Upewnić się, czy plastikowy worek **19** dokładnie przylega do wewnętrznych ścian pojemnika **1**.
- Pozostały brzeg worka **19** wywinąć poza krawędź pojemnika **1**.
- Ponownie nałożyć górną część odkurzacza **8** i zamknąć zatrzaski **9**.

Wymywanie i zamykanie plastikowego worka

- Otworzyć zatrzaski **9** i zdjąć górną część odkurzacza **8**.
- Pociągnąć brzegi pełnego worka **19** do tyłu, wyciągając go z klamr **28**.
- Ostrożnie wyjąć worek **19** z odkurzacza, uważając, aby go nie uszkodzić.
Należy przy tym uważać, aby worek nie otarł się o otwór odsysania lub inne ostre elementy.

Wkładanie/wymiana worka na pył (osprzęt)

- Otworzyć zatrzaski **9** i zdjąć górną część odkurzacza **8**.
- Wyjąć worek na pył **18** z kołnierza, pociągając go do tyłu. Zamknąć otwór worka poprzez przełożenie pokrywki. Wyjąć zamknięty worek na pył z odkurzacza.
- Nałożyć nowy worek na pył na kołnierz przyłączeniowy odkurzacza. Upewnić się, że worek na pył przylega w całej długości do wewnętrznej ścianki pojemnika **1**.
- Ponownie nałożyć górną część odkurzacza **8** i zamknąć zatrzaski **9**.

Osadzanie gumowej listwy (Odsysanie na mokro) (zob. rys. D)

- Wyjąć listwy z włosiem **24** z dyszy podłogowej **25** za pomocą odpowiedniego do tego celu przyrządu.
- Włożyć gumowe listwy **23** do dyszy **25**.

Wskazówka: Fakturowana strona nakładki musi być skierowana do zewnątrz.

Osadzanie filtra do odsysania na mokro (Odsysanie na mokro) (zob. rys. E1 – E2)

- Otworzyć zatrzaski **9** i zdjąć górną część odkurzacza **8**.
- Przekręcić mocowanie filtra **29** do oporu w kierunku „” i wyjąć mocowanie wraz z filtrem **20** ze zbiornika **1**.

- Nałożyć filtr do odsysania na mokro **21** na filtr podstawowy **30**.
- Ponownie nałożyć górną część odkurzacza **8** i zamknąć zatrzaski **9**.

Praca

Uruchamianie

- ▶ **Należy zwrócić uwagę na napięcie sieciowe!** Napięcie źródła prądu musi zgadzać się z danymi na tabliczce znamionowej odkurzacza.
- ▶ **Użytkownik powinien zasięgnąć informacji na temat aktualnie obowiązujących w danym kraju ustaleń/przepisów regulujących zasady obchodzenia się z pyłami niebezpiecznymi dla zdrowia.**

Z zasady nie wolno używać odkurzacza w pomieszczeniach zagrożonych wybuchem.



Odkurzacze należy włączać tylko wtedy, gdy jest on użytkowny, co pozwoli zaoszczędzić energię elektryczną.

Aby osiągnąć maksymalną wydajność ssania, należy zawsze całkowicie odwinąć wąż ssący **17** z górnej części odkurzacza **8**.



odsysanie na sucho

Odsysanie zalegających pyłów

GAS 15:

- Aby **włączyć** odkurzacze należy ustawić włącznik/wyłącznik **5** w pozycji „On”. 
- Aby **wyłączyć** odkurzacze należy ustawić włącznik/wyłącznik **5** w pozycji „Off”. 

GAS 15 PS:

- Aby **włączyć** odkurzacze należy ustawić przełącznik trybów pracy **4** na symbolu „Odkurzenie”. 
- Aby **wyłączyć** odkurzacze należy ustawić przełącznik trybów pracy **4** na symbolu „Wyłączenie”. 

Odsysanie pyłów powstających podczas pracy elektronarzędzi (tylko dla GAS 15 PS) (zob. rys. F)

- ▶ **Jeżeli powietrze wylotowe wyprowadzane jest z powrotem do pomieszczenia, konieczna jest wystarczająca wymiana powietrza (współczynnik L) w pomieszczeniu. Należy przestrzegać obowiązujących w danym kraju przepisów lokalnych.**

Odkurzacze posiadają wmontowane gniazdo wtykowe ze stykiem ochronnym **3**. Można do niego podłączyć elektronarzędzie z zewnątrz. Należy przy tym wziąć pod uwagę maksymalnie dopuszczalną moc przyłączoną podłączonego elektronarzędzia.

- Zamontować złączkę do narzędzi **15** (zob. „Montaż złączki do narzędzi”, str. 90).
- Włożyć adapter do odsysania pyłu **14** w króciec elektronarzędzia.

Wskazówka: Podczas pracy z elektronarzędziami, których dopływ powietrza w węży odsysania jest zbyt mały (np. wyrzynarki, szlifierki itp.), należy otworzyć otwór odprowadzający nadmiar powietrza **31** adaptera narzędziowego **15**. Tylko

92 | Polski

wówczas półautomatyczny system oczyszczania filtra (SFC) będzie funkcjonować prawidłowo.

W tym celu należy przekręcić pierścień umieszczony nad otworem **31** tak, aby powstał maksymalny otwór.

- Aby **uruchomić system automatycznego startu/stopu** odkurzacza, przełącznik trybów pracy **4** należy ustawić na symbolu „Automatyczny start/stop“.
- Aby **uruchomić** odkurzacza, należy włączyć podłączone do gniazda **3** elektronarzędzie. Odkurzacza uruchamia się automatycznie.
- Wyłączyć elektronarzędzie, aby **zakończyć odsysanie**. Funkcją dobiegu systemu start/stop dopuszcza jeszcze pracę urządzenia do ok. 6 sekund, aby odessane zostały pyły pozostałe w wężu ssącym.
- Aby **wyłączyć** odkurzacza należy ustawić przełącznik trybów pracy **4** na symbolu „Wyłączanie“.

Odsysanie na mokro

- ▶ **Nie wolno odsysać za pomocą odkurzacza cieczy łatwopalnych lub wybuchowych, takich jak na przykład benzyna, olej, alkohol, rozpuszczalnik. Nie wolno odsysać gorących lub tłących się pyłów. Nie wolno używać odkurzacza w pomieszczeniach zagrożonych wybuchem.** Pyły, gazy lub ciecze mogą się zapalić lub wybuchnąć.
- ▶ **Nie wolno stosować odkurzacza jako pompy wodnej.** Odkurzacza przeznaczony jest do odsysania mieszanki wodno-powietrznej.
- ▶ **Przed przystąpieniem do jakichkolwiek czynności obsługowych przy odkurzaczu, należy wyjąć wtyczkę sieciową z gniazda.**

- Przed przystąpieniem do odsysania na mokro należy wyjąć worek plastikowy **19** lub worek na pył i opróżnić zbiornik **1**.

Wskazówka: Aby ułatwić sobie usuwanie odpadów należy do odsysania mieszanek wody i ciał stałych stosować filtr do odsysania na mokro **21**, który oddziela ciała stałe od cieczy.

- Włożyć filtr do odsysania na mokro do pojemnika (zob. „Osadzenie filtra do odsysania na mokro“, str. 91).
- Osadzić gumową listwę w dyszy do podłóg (zob. „Osadzenie gumowej listwy“, str. 91).

Odkurzacza wyposażony jest w pływak. Po osiągnięciu maksymalnego napełnienia, odkurzanie jest przerywane.

- Ustawić przełącznik zmiany trybów **4** na symbol „Wyłączanie“ (GAS 15 PS) lub włącznik/wyłącznik **5** na „Off“ (GAS 15).
- Opróżnić zbiornik **1**.

Aby uniknąć tworzenia się i rozwoju pleśni należy po odsysaniu na mokro:

- Zdjąć górną część obudowy odkurzacza **8** i dobrze osuszyć.
- Wyjąć filtr do odkurzania na mokro **21** i odwiesić go do całkowitego wysuszenia.

Półautomatyczne czyszczenie filtra (zob. rys. G)

Najpóźniej po zauważeniu spadku wydajności odsysania, należy uruchomić elektromagnetyczne oczyszczanie filtra.

Częstotliwość czyszczenia filtra zależy od rodzaju i ilości zasysanego pyłu. Dzięki regularnemu oczyszczaniu filtra przedłużona zostanie maksymalna wydajność pracy.

Przy półautomatycznym oczyszczaniu filtra (SFC) zmieniony kierunek przepływu powietrza powoduje oczyszczenie lamelki filtra z osadzonego pyłu.

Uruchamianie półautomatycznego oczyszczania filtra (SFC)

- Zasłonić dłonią otwór dyszy lub węża ssącego.
- Wcisnąć trzykrotnie przycisk SFC **7**.

Konserwacja i serwis

Konserwacja i czyszczenie

- ▶ **Przed przystąpieniem do jakichkolwiek czynności obsługowych przy odkurzaczu, należy wyjąć wtyczkę sieciową z gniazda.**
- ▶ **Aby móc efektywnie i bezpiecznie pracować, należy zawsze utrzymywać odkurzacza i jego otwory wentylacyjne w czystości.**
- ▶ **Podczas konserwacji i czyszczenia odkurzacza należy nosić maskę przeciwpyłową.**

Jeżeli konieczna okaże się wymiana przewodu przyłączeniowego, należy zlecić ją firmie Bosch lub w autoryzowanym przez firmę Bosch punkcie naprawy elektronarzędzi, co pozwoli uniknąć ryzyka zagrożenia bezpieczeństwa.

Wymywanie/wymiana filtra (zob. rys. H1 – H2)

Uszkodzone filtry fałdowane należy natychmiast wymienić.

- Otworzyć zatrzaski **9** i zdjąć górną część odkurzacza **8**.
- Przekręcić mocowanie filtra **29** do oporu w kierunku „“ i wyjąć mocowanie wraz z filtrem **20** ze zbiornika **1**.
- Wyjąć zabrudzony/uszkodzony filtr **20** z mocowania **29**.
- Lamelki filtra fałdowanego należy czyścić za pomocą miękkiej szczotki.

lub

Wymienić uszkodzony filtr.

- Nałożyć mocowanie filtra **29** na nowy/oczyszczony filtr **20**.
- Nasunąć mocowanie filtra **29** wraz z filtrem **20** na filtr podstawowy **30** i przekręcić do oporu mocowanie **29** w kierunku „“.
- Ponownie nałożyć górną część odkurzacza **8** i zamknąć zatrzaski **9**.

Pojemnik

- Pojemnik **1** należy od czasu do czasu czyścić, używając do tego celu dostępne w handlu (nie szorujące) środki czyszczące, a następnie pozostawić do osuszenia.

Przechowywanie i transport (zob. rys. I)

- Owinać przewód sieciowy dookoła uchwytu transportowego **6**.
- Wsunąć rury odkurzacza **26** do uchwytów **12**.

- Owinąć wąż **17** dookoła górnej części obudowy odkurzacza i zawiesić pętlę **16** w uchwycie **11**.
- Odkurzacza należy przemieszczać trzymając go za uchwyt transportowy **6**.
- Umieścić odkurzacza w suchym pomieszczeniu i zabezpieczyć go przed nieupoważnionym użytkowaniem.
- Aby zablokować rolki prowadzące **10** należy spuścić hamulec rolek **14** w dół.

Usuwanie usterek

Problem	Usuwanie błędów
Turbina ssąca nie włącza się	<ul style="list-style-type: none"> – Skontrolować przewód sieciowy, wtyczkę, bezpiecznik i gniazdko. GAS 15 PS: Przełącznik trybów pracy 4 ustawiony jest na „system start/stop”. <ul style="list-style-type: none"> – Przetawić przełącznik trybów pracy 4 na symbol „Ssanie” lub włączyć elektroniczne narzędzie podłączone do gniazda 3.
Turbina ssąca wyłącza się	<ul style="list-style-type: none"> – Opróżnić pojemnik 1.
Po opróżnieniu pojemnika turbina ssąca nie włącza się.	<ul style="list-style-type: none"> – Wyłączyć odkurzacza i odczekać 5 sekund. Ponownie włączyć po upływie 5 sekund.
Wydajność zasysania zmniejsza się.	<ul style="list-style-type: none"> – Usunąć zanieczyszczenia blokujące dyszę, rurę ssącą 26, wąż 17 lub filtr 20. – Wymienić plastikowy worek 19 lub worek na pył. – Mocowanie filtra 29 powinno zaskoczyć w zapadce. – Właściwie nałożyć górną część odkurzacza 8 i zamknąć zamknięcia 9. – Wymienić filtr 20.
Podczas odsysania wydobywa się pył	<ul style="list-style-type: none"> – Skontrolować, czy filtr 20 został prawidłowo zamontowany. – Wymienić filtr 20.
Funkcja automatycznego wyłączenia (podczas odsysania na mokro) nie działa.	Podczas odsysania cieczy nieprzewodzących lub w przypadku wytworzenia się piany system automatycznego wyłączenia nie działa. <ul style="list-style-type: none"> – Stałe kontrolować stan napełnienia.
System czyszczenia filtra nie działa.	<ul style="list-style-type: none"> – Wcisnąć przycisk SFC 7.

Obsługa klienta oraz doradztwo dotyczące użytkowania

W punkcie obsługi klienta można uzyskać odpowiedzi na pytania dotyczące napraw i konserwacji nabytego produktu, a także dotyczące części zamiennych. Rysunki rozłożeniowe oraz informacje dotyczące części zamiennych można znaleźć również pod adresem:

www.bosch-pt.com

Nasz zespół doradztwa dotyczącego użytkowania odpowie na wszystkie pytania związane z produktami firmy Bosch oraz ich osprzętem.

Przy wszystkich zgłoszeniach oraz zamówieniach części zamiennych konieczne jest podanie 10-cyfrowego numeru katalogowego, znajdującego się na tabliczce znamionowej produktu.

Polska

Robert Bosch Sp. z o.o.

BSC

Ul. Szyszkowa 35/37

02-285 Warszawa

Na www.bosch-pt.pl znajdą Państwo wszystkie szczegóły dotyczące usług serwisowych online.

Tel.: +48 227 154460

Faks: +48 227 154441

E-Mail: bsc@pl.bosch.com

www.bosch-pt.pl

Usuwanie odpadów

Odkurzacza, osprzęt i opakowanie należy oddać do powtórnego przetworzenia zgodnie z obowiązującymi przepisami w zakresie ochrony środowiska.



Nie wolno wyrzucać odkurzacza do odpadów z gospodarstwa domowego!

Zastrzega się prawo dokonywania zmian.

Česky

Bezpečnostní upozornění



Čtěte všechna varovná upozornění a pokyny.
Zanedbání při dodržování varovných upozornění a pokynů mohou mít za následek úraz elektrickým proudem, požár a/nebo těžká poranění.

Tyto pokyny dobře uschovejte.

► **Tento vysavač není určený k tomu, aby ho používaly děti a osoby s omezenými fyzickými, smyslovými nebo duševními schopnostmi**

nebo nedostatečnými zkušenostmi a vědomostmi. V opačném případě hrozí nebezpečí nesprávného zacházení a poranění.

- ▶ **Děti musí být pod dozorem.** Tak bude zajištěno, že si děti nebudou s vysavačem hrát.

VAROVÁNÍ Nenasávejte žádné zdraví ohrožující látky, např. prach bukového nebo dubového dřeva, kamenný prach, azbest. Tyto látky jsou pokládány za karcinogenní.

Informujte se o ve Vaší zemi platných nařízeních/zákoních vztahujících se k zacházení se zdraví ohrožujícím prachem.

VAROVÁNÍ Vysavač použijte pouze tehdy, pokud máte dostatečné informace o jeho používání. Svědomité seznámení zabraňuje nesprávné obsluze a poraněním.

VAROVÁNÍ Vysavač je vhodný pro nasávání suchých látek a pomocí vhodných opatření i k nasávání kapalin. Vniknutí kapaliny zvyšuje riziko zásahu elektrickým proudem.

- ▶ Nenasávejte vysavačem žádné hořlavé nebo výbušné kapaliny, např. benzín, olej, alkohol, rozpouštědla. Nenasávejte žádný horký nebo žhnoucí prach. Vysavač neprovazujte v prostorech s nebezpečím výbuchu. Takový prach, páry či kapaliny se mohou vznítit nebo vybuchnout.

VAROVÁNÍ Zásuvku použijte pouze pro účely pevně stanovené v návodu k provozu.

VAROVÁNÍ Jakmile vytéká pěna nebo voda, ihned vysavač vypněte a vyprázdněte nádobu. Jinak se může vysavač poškodit.

POZOR Chraňte vysavač před deštěm nebo vlhkem. Vniknutí vody do horního dílu vysavače zvyšuje riziko zásahu elektrickým proudem.

POZOR Vysavač se smí skladovat pouze ve vnitřních prostorech.

POZOR Plovák pravidelně čistěte a kontrolujte, zda není poškozený. Jinak může být negativně ovlivněna funkce.

- ▶ Pokud se nelze vyhnout provozu vysavače ve vlhkém prostředí, použijte proudový chránič. Nasazení proudového chrániče snižuje riziko úderu elektrickým proudem.
- ▶ Vysavač připojte na řádně uzemněnou elektrickou síť. Zásuvka a prodlužovací kabel musejí mít funkční ochranný vodič.
- ▶ Před každým použitím zkontrolujte vysavač, kabel a zástrčku. Vysavač nepoužívejte, jestliže zjistíte poškození. Vysavač sami neotvírejte a nechte jej opravit pouze kvalifikovaným odborným personálem a pouze origi-

nálními náhradními díly. Poškozený vysavač, kabel a zástrčka zvyšují riziko zásahu elektrickým proudem.

- ▶ Kabel nepřejíždějte ani nepřimáčknete. Netahejte za kabel, abyste vytáhli zástrčku ze zásuvky nebo abyste vysavačem pohnuli. Poškozené kabely zvyšují riziko úderu elektrickým proudem.
- ▶ Vytáhněte zástrčku ze zásuvky dříve, než přikročíte k údržbě nebo čištění vysavače, k nastavování zařízení, výměně dílů příslušenství nebo než vysavač odložíte. Toto preventivní opatření zabrání neúmyslnému startu vysavače.
- ▶ Postarejte se o dobré větrání na pracovišti.
- ▶ Nechte vysavač opravit pouze kvalifikovaným odborným personálem a pouze s originálními náhradními díly. Tím bude zaručeno, že bezpečnost vysavače zůstane zachována.
- ▶ Před uvedením do provozu zkontrolujte bezvadný stav sací hadice. Nechte při tom sací hadici namontovanou na vysavači, aby prach nechtěně neunikal. Jinak můžete prach vdechnout.
- ▶ Nepoužívejte vysavač jako místo k sezení. Můžete vysavač poškodit.
- ▶ Pozorně používejte síťový kabel a sací hadici. Můžete tím ohrožovat jiné osoby.
- ▶ Vysavač nečistěte přímo nasměrovaným vodním parskem. Vniknutí vody do horního dílu vysavače zvyšuje riziko zásahu elektrickým proudem.

Symbody

Následující symboly mohou být významné pro používání Vašeho vysavače. Zapamatujte si prosím symboly a jejich význam. Správná interpretace symbolů Vám pomůže vysavač lépe a bezpečněji používat.

Symbody a jejich význam



POZOR Čtete všechna varovná upozornění a pokyny. Zanedbání při dodržování varovných upozornění a pokynů mohou mít za následek úraz elektrickým proudem, požár a/nebo těžká poranění.



Symboly a jejich význam



► **Nezavěšujte vysavač, např. kvůli transportu, na hák jeřábu.** Vysavač není transportovatelný jeřábem. Existuje nebezpečí poranění a poškození.



► **Nepoužívejte vysavač jako místo k sezení, žebřík nebo stupátko.** Vysavač se může převrátit a poškodit. Existuje nebezpečí poranění.

Symboly a jejich význam (GAS 15)

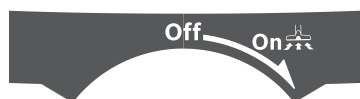

Off

Vypnutí



Vysávání

Nasávání usazeného prachu

Symboly a jejich význam (GAS 15 PS)



Start/stop automatika

Odsávání prachu vznikajícího za běhu elektronářadí
Vysavač se automaticky zapne a s časovým zpožděním zase vypne

0

Vypnutí



Vysávání

Nasávání usazeného prachu

max.
1050 W
min.
100 W

Údaj dovoleného příkonu připojeného elektronářadí (specifické podle země)

Popis výrobku a specifikací

Určené použití

Vysavač je určený k zachycování, vysávání, transportu a odlučování nehořlavého suchého prachu, nehořlavých ka-

palin a směsi vody a vzduchu. Je vhodný pro zvýšené namáhání při profesionálním použití, např. v oblasti řemesel, průmyslu a v dílnách.

Vysavač používejte jen tehdy, když můžete všechny funkce plně odhadnout a bez omezení provést nebo jste obdrželi příslušné pokyny.

Zobrazené komponenty

Číslování zobrazených komponent se vztahuje na zobrazení vysavače na grafické straně.

- 1 Nádoba
- 2 Uchytení hadice (funkce sání)
- 3 Zásuvka pro elektronářadí (GAS 15 PS)
- 4 Přepínač volby druhu provozu (GAS 15 PS)
- 5 Spínač (GAS 15)
- 6 Nosné držadlo
- 7 Spínač SFC
- 8 Horní díl vysavače
- 9 Uzávěr pro horní díl vysavače
- 10 Otočná kladka
- 11 Držák sací hadice
- 12 Držák sacích trubek
- 13 Uchytení hadice (funkce vyfukování)
- 14 Brzda otočné kladky
- 15 Nátrubek pro nářadí (GAS 15 PS)
- 16 Předržné poutko na sací hadici
- 17 Sací hadice
- 18 Odsávací koleno
- 19 Plastový vak/vak na prach*
- 20 Filtr
- 21 Filtr na mokré sání
- 22 Štěrbinová hubice
- 23 Gumová chlopeň
- 24 Kartáčový pás
- 25 Podlahová hubice
- 26 Sací trubka
- 27 Tlačný knoflík
- 28 Spony pro upevnění plastového vaku
- 29 Držák filtru
- 30 Filtrační koš
- 31 Otvor falešného vzduchu

*Zobrazené nebo popsané příslušenství nepatří k standardnímu obsahu dodávky. Kompletní příslušenství naleznete v našem programu příslušenství.

Technická data

Vysavač pro mokré/suché vysávání		GAS 15	GAS 15 PS
Objednací číslo		3 601 JE5 0..	3 601 JE5 1..
Jmenovitý příkon	W	1 100	1 100
Frekvence	Hz	50/60	50/60

* Měřeno se sací hadicí Ø 35 mm a délkou 3 m

Údaje platí pro jmenovité napětí [U] 230 V. Při nižších napětích a provedení specifických pro jednotlivé země se tyto údaje mohou lišit.

96 | Česky

Vysavač pro mokré/suché vysávání		GAS 15	GAS 15 PS
Objem nádoby (brutto)	l	15	15
Objem netto (kapalina)	l	8	8
Objem prachového sáčku	l	8	8
Max. podtlak*			
– vysavač	kPa	22	22
– turbína	kPa	27	27
Max. průtok*			
– vysavač	l/s	33	33
– turbína	l/s	53	53
Start/stop automatika		–	●
Hmotnost podle EPTA-Procedure 01:2014	kg	9,6	9,6
Třída ochrany		□/II	⊕/I
Stupeň krytí		IP X4	IP X4

* Měřeno se sací hadicí Ø 35 mm a délky 3 m

Údaje platí pro jmenovité napětí [U] 230 V. Při nižších napětích a provedení specifických pro jednotlivé země se tyto údaje mohou lišit.

Start/stop automatika*			
	Jmenovité napětí	Max. výkon	Min. výkon
JP	100 V	1050 W	100 W
TW	115 V	1050 W	100 W
CN	220 V	1100 W	100 W
Vysoké napětí	220–240 V	2200 W	100 W

* Údaj dovoleného příkonu připojeného elektronářadí (specifické podle země)

Informace o hluku a vibracích

Hodnoty hluchnosti zjištěny podle EN 60335-2-69.

Hodnocená hladina akustického tlaku A vysavače činí typicky 74 dB(A). Nepřesnost K = 3 dB.

Hladina hluku může při práci překročit 80 dB(A).

Noste ochranu sluchu!Celkové hodnoty vibrací a_h (vektorový součet tří os) a nepřesnost K stanoveny podle EN 60335-2-69: $a_h < 2,5 \text{ m/s}^2$, $K = 1,5 \text{ m/s}^2$.**Montáž**

- Před všemi pracemi na vysavači vytáhněte síťovou zástrčku ze zásuvky.

Montáž sacího příslušenství (viz obr. A)Sací hadice **17** je vybavená zacvakávacím systémem, pomocí kterého lze připojit příslušenství pro vysávání (odsávací adaptér **14**, zahnutou hubici **17**).**Montáž nátrubku pro nářadí (GAS 15 PS)**

- Nátrubek pro nářadí **15** nastrčte na sací hadici **17** až oba tlačné knoflíky **27** sací hadice slyšitelně zaskočí.
- Kvůli demontáži stiskněte tlačné knoflíky **27** směrem dovnitř a díly od sebe odtáhněte.

Montáž hubic a trubek

- Odsávací koleno **18** nastrčte na sací hadici **17**, až oba tlačné knoflíky **27** sací hadice slyšitelně zaskočí.
- Poté pevně nastrčte požadované sací příslušenství (podlahovou hubici, štěrbinovou hubici, sací trubku atd.) na odsávací koleno **18**.
- Kvůli demontáži stiskněte tlačné knoflíky **27** směrem dovnitř a díly od sebe odtáhněte.

Montáž sací hadice**Funkce sání (viz obr. B1)**

- Nasadte sací hadici **17** do uchycení hadice **2** a otočte ji po směru hodinových ručiček až nadoraz.

Upozornění: Při sání vzniká díky otěru prachu v sací hadici a sacím příslušenství elektrostatický náboj, který může uživatel pociťovat ve formě statického výboje (v závislosti na vlhkosti okolního prostředí a tělesném vnímání).

Všeobecně firma Bosch doporučuje používat při vysávání jemného prachu a suchých materiálů antistatickou sací hadici (příslušenství).

Funkce vyfukování (viz obr. B2)

- Vysavač disponuje foukací funkcí. Nefoukejte výstupní vzduch do volného prostoru. Foukací funkci používejte pouze s čistou hadicí. Prach může být zdraví ohrožující.

- Zapněte vysavač minimálně na 5 s (GAS 15: spínač **5** na „On“; GAS 15 PS: přepínač volby druhu provozu **4** na symbol „sání“), aby se sací hadice **17** zbavila usazeného prachu.
- Otočte sací hadici **17** proti směru hodinových ručiček až nadoraz a vytáhněte ji z uchycení hadice **2**.
- Nasadte sací hadici **17** do uchycení hadice **13** a otočte ji po směru hodinových ručiček až nadoraz.

Nasazení/vyjmutí plastového vaku nebo vaku na prach (Suché vysávání) (viz obrázky C1–C4)Pro suché sání můžete do vysavače nasadit plastový vak **19** nebo vak na prach (příslušenství). Usnadněte si tak likvidaci prachu.

Nasazení plastového vaku

- Otevřete uzávěry **9** a sejměte horní díl vysavače **8**.
- Plastový vak **19** vložte do nádoby **1** plnicím otvorem dopředu. Pod sacím otvorem upevněte plastový vak pomocí spon **28**.
- Zajistěte, aby plastový vak **19** úplně doléhal na vnitřní stěny nádoby **1**.
- Zbytek plastového vaku **19** přehněte přes okraj nádoby **1**.
- Znovu nasadte horní díl vysavače **8** a uzavřete uzávěry **9**.

Vyjmutí a uzavření plastového vaku

- Otevřete uzávěry **9** a sejměte horní díl vysavače **8**.
- Vytáhněte okraj plného plastového vaku **19** dozadu ze spon **28**.
- Plastový vak **19** opatrně vyjměte z vysavače tak, abyste ho nepoškodili. Dbejte na to, aby plastový vak nezavadil o sací otvor nebo jiné ostré předměty.

Výměna/nasazení prachového sáčku (příslušenství)

- Otevřete uzávěry **9** a sejměte horní díl vysavače **8**.
- Stáhněte plný prachový sáček **18** dozadu z přípojovací příruby. Otvor prachového sáčku uzavřete překlopením víčka. Uzavřený prachový sáček vyjměte z vysavače.
- Nový prachový sáček ohrňte přes přípojovací přírubu vysavače. Zajistěte, aby prachový sáček v celé své délce přiléhal na vnitřní stěnu nádoby **1**.
- Znovu nasadte horní díl vysavače **8** a uzavřete uzávěry **9**.

Vložení gumových chlopní (Mokrý vysávání) (viz obr. D)

- Pomocí vhodného nástroje vypáčete kartáčové pásy **24** z podlahové hubice **25**.
- Nasadte gumové chlopně **23** do podlahové hubice **25**.

Upozornění: Strukturovaná strana gumových chlopní musí ukazovat směrem ven.

Nasazení filtru na mokré sání (Mokrý vysávání) (viz obr. E1 – E2)

- Otevřete uzávěry **9** a sejměte horní díl vysavače **8**.
- Otočte držák filtru **29** až nadoraz ve směru „“ a vyjměte držák filtru společně s filtrem **20** z nádoby **1**.
- Nasadte filtr na mokré sání **21** na filtrační koš **30**.
- Znovu nasadte horní díl vysavače **8** a uzavřete uzávěry **9**.

Provoz**Uvedení do provozu**



- ▶ **Dbejte na správné síťové napětí!** Napětí zdroje proudu musí souhlasit s údaji na typovém štítku vysavače.
- ▶ **Prosím informujte se o ve Vaší zemi platných nařízeních/zákonech týkajících se zacházení s prachem ohrožujícím zdraví.**

Vysavač zásadně nesmí být nasazen v prostředích s nebezpečím výbuchu.



Pokud vysavač nepoužíváte, vypněte jej, aby se šetřila energie.

Pro zaručení optimálního sacího výkonu musíte sací hadici **17** vždy kompletně odmotat z horního dílu vysavače **8**.

Suché vysávání**Nasávání usazeného prachu****GAS 15:**

- Pro **zapnutí** vysavače nastavte spínač **5** na „On“ 
- Pro **vypnutí** vysavače nastavte spínač **5** na „Off“ 

GAS 15 PS:

- Pro **zapnutí** vysavače nastavte přepínač volby druhu provozu **4** na symbol „sání“ 
- Pro **vypnutí** vysavače nastavte přepínač volby druhu provozu **4** na symbol „vypnutí“ 

Odsávání prachu vznikajícího za běhu elektronářadí (pouze pro GAS 15 PS) (viz obr. F)



- ▶ **Pokud se odfuk vrací zpátky do místnosti, musí v místnosti existovat dostatečná míra výměny vzduchu (L). Dbejte příslušných národních předpisů.**

Ve vysavači je integrovaná zásuvka s ochranným kontaktem **3**. Zde můžete připojit externí elektronářadí. Dbejte maximálního dovoleného příkonu připojeného elektronářadí.

- Namontujte nátrubek pro nářadí **15** (viz „Montáž nátrubky pro nářadí“, strana 96).
- Nasadte odsávací adaptér **14** na odsávací hrdlo elektrického nářadí.

Upozornění: Při práci s elektrickým nářadím, u něhož se do sací hadice přivádí malé množství vzduchu (např. kmitací píly, brusky atd.), je nutné otevřít otvor falešného vzduchu **31** na nátrubku pro nářadí **15**. Jen tak může poloautomatické čištění filtru (SFC) správně pracovat.

Za tímto účelem otočte kroužek nad otvorem falešného vzduchu **31** tak, aby vznikl maximální otvor.

- Pro **spuštění start/stop automatiky** vysavače nastavte přepínač volby druhu provozu **4** na symbol „start/stop automatika“ 
- Pro **uvedení** vysavače **do provozu** zapněte elektronářadí připojené do zásuvky **3**. Vysavač se automaticky nastartuje.
- Elektronářadí vypněte, aby se **odsávání ukončilo**. Doběhová funkce start/stop automatiky až 6 sekund dobíhá, aby se ze sací hadice odsál zbytkový prach.
- Pro **vypnutí** vysavače nastavte přepínač volby druhu provozu **4** na symbol „vypnutí“ 

Mokrý vysávání

- ▶ **Nenasávejte vysavačem žádné hořlavé nebo výbušné kapaliny, např. benzín, olej, alkohol, rozpouštědla. Nenasávejte žádný horký nebo žhnoucí prach. Vysavač neprovozujte v prostorech s nebezpečím výbuchu.** Takový prach, páry či kapaliny se mohou vznítit nebo vybuchnout.

▶ **Vysavač se nesmí používat jako vodní čerpadlo.** Vysavač je určen k nasávání směsí vzduchu a vody.

- ▶ **Před všemi pracemi na vysavači vytáhněte síťovou zástrčku ze zásuvky.**

98 | Česky

- Před mokrým sáním vyjměte plastový vak **19** nebo vak na prach a vyprázdněte nádobu **1**.

Upozornění: Pro jednoduchou likvidaci použijte při vysávání směsi vody a pevných látek filtr na mokré sání **21**, který odlučuje kapalinu od pevných látek.

- Nasadte do nádoby filtr na mokré sání (viz „Nasazení filtru na mokré sání“, strana 97).
- Vložte gumové chlopně do podlahové hubice (viz „Vložení gumových chlopní“, strana 97).

Vysavač je vybavený plovákem. Jakmile je dosažena maximální výška naplnění, vysávání se zastaví.

- Nastavte přepínač volby druhu provozu **4** na symbol „vypnutí“ (GAS 15 PS), resp. spínač **5** na „Off“ (GAS 15).
- Vyprázdněte nádobu **1**.

Pro zabránění tvorbě plísňe po mokrém vysávání:

- Sejměte horní díl vysavače **8** a nechte ho řádně vyschnout.
- Vyjměte filtr na mokré sání **21** a nechte ho rovněž řádně vyschnout.

Poloautomatické čištění filtru (viz obrázek G)

Nejpozději v okamžiku, kdy už nestačí sací výkon, musí se uvést do činnosti čištění filtru.

Četnost čištění filtru je závislá na druhu prachu a jeho množství. Při pravidelném používání zůstává dopravní výkon déle zachován.

Při poloautomatickém čištění filtru (SFC) se lamely filtru otocím proudem vzduchu vyčistí od usazeného prachu.

Spuštění čištění filtru SFC

- Uzavřete plochou ruky otvor hubice nebo sací hadice.
- Stiskněte třikrát spínač SFC **7**.

Údržba a servis

Údržba a čištění

Odstranění poruch

Problém	Řešení
Sací turbína se nerozeběhne.	<ul style="list-style-type: none"> – Zkontrolujte síťový kabel, síťovou zástrčku, pojistku a síťovou zásuvku. <p>GAS 15 PS:</p> <ul style="list-style-type: none"> – Přepínač volby druhu provozu 4 je na „Start/stop automatika“. – Přepínač volby druhu provozu 4 dejte na symbol „Vysávání“ popř. zapněte elektronářadí připojené do zásuvky 3.
Sací turbína se vypnula.	<ul style="list-style-type: none"> – Vyprázdněte nádobu 1.
Sací turbína se po vyprázdnění nádoby znovu nerozeběhne.	<ul style="list-style-type: none"> – Vysavač vypněte a 5 sekund vyčkejte, po 5 sekundách opět zapněte.
Sací síla ochabuje.	<ul style="list-style-type: none"> – Odstraňte ucpání v sací hubici, sací trubce 26, sací hadici 17 nebo filtru 20. – Vyměňte plastový vak 19 nebo vak na prach. – Nechte správně zaskočit držák filtru 29. – Horní díl vysavače 8 správně nasadte a uzavřete uzávěry 9. – Vyměňte filtr 20.

- ▶ **Před všemi pracemi na vysavači vytáhněte síťovou zástrčku ze zásuvky.**

- ▶ **Udržujte vysavač a větrací otvory čisté, abyste pracovali dobře a bezpečně.**

- ▶ **Při údržbě a čištění vysavače noste ochrannou masku proti prachu.**

Je-li nutné nahrazení přívodního kabelu, pak to nechte kvůli zamezení ohrožení bezpečnosti provést firmou Bosch nebo autorizovaným servisem pro elektronářadí Bosch.

Vyjmutí/výměna filtru (viz obrázky H1 – H2)

Poškozený skládaný filtr ihned vyměňte.

- Otevřete uzávěry **9** a sejměte horní díl vysavače **8**.
- Otočte držák filtru **29** až nadoraz ve směru „“ a vyjměte držák filtru společně s filtrem **20** z nádoby **1**.
- Vytáhněte znečištěný/poškozený filtr **20** z držáku filtru **29**.
- Vykartáčujte lamely filtru měkkým kartáčem.

nebo

Poškozený filtr vyměňte.

- Nasadte držák filtru **29** na vyčištěný/nový filtr **20**.
- Nasadte držák filtru **29** společně s filtrem **20** na filtrační koš **30** a otočte držák filtru **29** až nadoraz ve směru „“.
- Znovu nasadte horní díl vysavače **8** a uzavřete uzávěry **9**.

Nádoba

- Nádobu **1** čas od času vytřete běžným, nedrhnoucím čistícím prostředkem a nechte ji vyschnout.

Uskladnění a přeprava (viz obr. I)

- Síťový kabel oviňte okolo nosného držadla **6**.
- Sací trubky **26** nasadte do držáků **12**.
- Sací hadici **17** uložte na horní část vysavače a přídržné poukto **16** zahákněte do držáku **11**.
- Vysavač noste pouze za nosné držadlo **6**.
- Vysavač odložte v suché místnosti a zajistěte jej před nepovoláním použitím.
- Pro zaaretování otočných kladek **10** sešlápněte brzdy otočných kladek **14** dolů.

Problém	Řešení
Úlet prachu při vysávání	<ul style="list-style-type: none"> – Zkontrolujte, zda je správně nasazený filtr 20. – Vyměňte filtr 20.
Vypínací automatika (mokrý vysávání) nereaguje.	<ul style="list-style-type: none"> – U elektricky nevodivých kapalin nebo při tvorbě pěny vypínací automatika nefunguje. – Stav naplnění neustále kontrolujte.
Čištění filtru nepracuje.	<ul style="list-style-type: none"> – Stiskněte spínač SFC 7.

Zákaznická a poradenská služba

Zákaznická služba zodpoví Vaše dotazy k opravě a údržbě Vašeho výrobku a též k náhradním dílům. Technické výkresy a informace k náhradním dílům naleznete i na:

www.bosch-pt.com

Tým poradenské služby Bosch Vám rád pomůže při otázkách k našim výrobkům a jejich příslušenství.

V případě veškerých otázek a objednávek náhradních dílů bezpodmínečně uveďte 10místné věcné číslo podle typového štítku výrobku.

Czech Republic

Robert Bosch odbytová s.r.o.

Bosch Service Center PT

K Vápence 1621/16

692 01 Mikulov

Na www.bosch-pt.cz si můžete objednat opravu Vašeho stroje nebo náhradní díly online.

Tel.: +420 519 305700

Fax: +420 519 305705

E-Mail: servis.naradi@cz.bosch.com

www.bosch.cz

Zpracování odpadů

Vysavač, příslušenství a obaly mají být dodány k opětovnému zhodnocení nepoškozujícím životní prostředí.



Nevyhazujte vysavač do domovního odpadu!

Změny vyhrazeny.

Slovensky

Bezpečnostné pokyny



Precítajte si všetky Výstražné upozornenia a bezpečnostné pokyny. Zanedbanie dodržiavania Výstražných upozornení a pokynov uvede-ných v nasledujúcom texte môže mať za následok zásah elektrickým prúdom, spôsobiť požiar a/alebo ťažké po-ranenie.

Tieto pokyny a bezpečnostné predpisy starostlivo uscho-vajte.

► **Tento vysávač nie je určený na to, aby ho používali deti a osoby s obmedzenými fyzickými, zmyslovými alebo duševnými schopnosťami alebo nedostatočnými skúsenosťami a znalosťami.** V opačnom prípade hrozí riziko chybnjej obsluhy a vzniku poranení.

► **Dávajte pozor na deti.** Zaistí sa tým, že deti sa nebudú s vysávačom hrať.

POZOR Nevysávajte žiadne zdravie škodlivé látky, napr. prach z bukového alebo dubového dreva, kamenný prach alebo azbest. Tieto látky sú považované za rakovinotvorné.

Informujte sa láskavo o predpisoch/zákonomoch platných vo Vašej krajine týkajúcich sa manipulácie so zdravie škodli-vým prachom.

POZOR Vysávač použite len vtedy, keď máte do-statok informácií o jeho používaní. Sta-rostlivé oboznámenie sa s vysávačom znižuje riziko jeho ne-správnej obsluhy a vzniku poranení.

POZOR Tento vysávač sa hodí na vysávanie su-chých materiálov a v prípade dodržania ur-čitých opatrení aj na vysávanie kvapalín. Vniknutie kvapa-lín zvyšuje možné riziko zásahu elektrickým prúdom.

► **Nevysávajte týmto vysávačom žiadne horľavé alebo výbušné kvapaliny, napríklad benzín, olej, alkohol ale-bo rozpúšťadlá. Nevysávajte žiadny horúci alebo horia-ci prach. Nepoužívajte vysávač v takých priestoroch, ktoré sú ohrozené výbuchom.** Prach, výpary alebo kva-paliny by sa mohli zapáliť alebo by mohli vybuchnúť.

POZOR Zásuvku používajte len na tie druhy použi-tia, ktoré sú uvedené v Návode na používa-nie.

POZOR Len čo začne vystupovať z vysávača pena alebo voda, vysávač ihneď vypnite a nádo-bu vysávača vyprázdňte. Vysávač by sa totiž mohol inak po-škodiť.

POZOR Nevystavujte vysávač dažďu a vlhkosti. Vniknutie vody do hornej časti vysávača zvy-šuje riziko možného zásahu elektrickým prúdom.

POZOR Tento vysávač sa smie skladovať len vo vnútorných priestoroch.

100 | Slovensky

⚠ POZOR Pravidelne čistite plavák a kontrolujte, či nie je poškodený. Inak by to mohlo negatívne ovplyvniť jeho činnosť.

- ▶ **Ak sa nedá vyhnúť použitiu tohto vysávača vo vlhkom prostredí, použite ochranný spínač pri poruchových prípadoch.** Použitie ochranného spínača pri poruchových prípadoch znižuje riziko zásahu elektrickým prúdom.
- ▶ **Vysávač pripájajte len na elektrickú sieť, ktorá je uzemnená správne podľa predpisov.** Zásuvka aj predĺžovací kábel musia byť vybavené funkčným ochranným vodičom.
- ▶ **Nepoužívajte vysávač v prípade, ak ste zistili nejaké poškodenie. Vysávač sami neotvárajte a dávajte ho opravovať len kvalifikovanému personálu a výlučne iba s použitím originálnych náhradných súčiastok.** Poškodené vysávače, prírodné šnúry a zástrčky zvyšujú riziko zásahu elektrickým prúdom.
- ▶ **Neprechádzajte cez prírodnú šnúru motorovým vozidlom, ani ju nemliaždite a nelámete. Keď chcete vytiahnuť zástrčku prírodnej šnúry zo zásuvky, neťahajte prírodnú šnúru, ani nepohybujte vysávačom ťahaním za šnúru.** Poškodené prírodné šnúry zvyšujú riziko zásahu elektrickým prúdom.
- ▶ **Skôr ako začnete vysávač ošetrovať alebo čistiť, skôr ako ho budete nastavovať alebo na ňom vymieňať príslušenstvo, alebo predtým, ako ho odložíte, vždy vytiahnite zástrčku sieťovej šnúry zo zásuvky.** Toto preventívne opatrenie zabraňuje neúmyselnému spusteniu vysávača.
- ▶ **Postarajte sa o dobré vetranie svojho pracoviska.**
- ▶ **Vysávač dávajte opravovať len kvalifikovanému personálu, ktorý používa originálne náhradné súčiastky.** Tým sa zabezpečí, že bezpečnosť elektrického prístroja zostane zachovaná.
- ▶ **Pred každým použitím prekontrolujte bezchybný technický stav hadice vysávača. Nechajte pritom hadicu vysávača namontovanú na vysávači, aby z nej nemohol náhodne uniknúť prach.** Inak by ste sa mohli prachu nadýchať.
- ▶ **Nepoužívajte vysávač ako príležitostnú stoličku.** Mohli by ste vysávač poškodiť.
- ▶ **Pri používaní prírodnej šnúry a hadice vysávača zachovajte opatrnosť.** Mohli by ste nimi ohroziť ostatné osoby vo Vašom okolí.
- ▶ **Nečistite vysávač priamo nasmerovaným prúdom vody.** Vniknutie vody do hornej časti vysávača zvyšuje riziko možného zásahu elektrickým prúdom.

Symbole

Nasledujúce symboly môžu mať pre používanie Vášho vysávača veľký význam. Zapamätajte si láskavo tieto symboly a ich významy. Správna interpretácia týchto symbolov Vám bude pomáhať používať tento vysávač lepšie a bezpečnejšie.

Symbole a ich významy



⚠ BUĎTE OPATRNÝ Prečítajte si všetky Výstražné upozornenia a bezpečnostné pokyny. Zanedbanie dodržiavania Výstražných upozornení a pokynov uvedených v nasledujúcom texte môže mať za následok zásah elektrickým prúdom, spôsobíť požiar a/alebo ťažké poranenie.



▶ **Netransportujte vysávač zavesením na hák žeriavu.** Vysávač nie je určený na transport pomocou žeriavu. Hrozí nebezpečenstvo poranenia a vzniku vecnej škody.



▶ **Nepoužívajte vysávač ako príležitostnú stoličku, rebrík alebo schodík.** Vysávač sa môže prevrátiť a poškodiť. Hrozí nebezpečenstvo poranenia.

Symbole a ich významy (GAS 15)



Off

Vypnutie

On

Vysávanie

Vysávanie usadeného prachu

Symbole a ich významy (GAS 15 PS)



1+

Automatika štart/stop

Odsávanie rôznych druhov prachu vznikajúceho pri činnosti ručných elektrických náradí

Vysávač sa automaticky zapne a s časovým oneskorením sa opäť vypne

0

Vypnutie

1

Vysávanie

Vysávanie usadeného prachu

Symbole a ich významy (GAS 15 PS)

**max.
1050 W
min.
100 W**

Údaj o dovolenom výkone pripojeného ručného elektrického náradia (špecifické podľa jednotlivých krajín)

Popis produktu a výkonu**Používanie podľa určenia**

Vysávač je určený na zachytávanie, nasávanie, načerpávanie a odlučovanie nehorľavých, suchých druhov prachu, nehorľavých kvapalín a zmesi vody a vzduchu. Je vhodný na zvýšené nároky a namáhanie pri priemyselnom používaní, napríklad v remeslách, priemysle a dielňach.

Vysávač používajte len v takom prípade, ak viete kompletne ohodnotiť a bez obmedzenia uskutočniť všetky funkcie, alebo ak ste dostali príslušné pokyny.

Vyobrazené komponenty

Číslovanie jednotlivých zobrazených komponentov sa vzťahuje na vyobrazenie vysávača na grafickej strane tohto Návodu.

- 1 Nádoba vysávača
- 2 Uchytenie hadice (funkcia vysávania)
- 3 Zásuvka na pripojenie ručného elektrického náradia (GAS 15 PS)
- 4 Prepínač voľby pracovných režimov (GAS 15 PS)
- 5 Vypínač (GAS 15)
- 6 Rukoväť

- 7 Spínač SFC
- 8 Horná časť vysávača
- 9 Uzáver hornej časti vysávača
- 10 Kolesko
- 11 Držiak hadice vysávača
- 12 Držiaky pre predĺžovacie rúry
- 13 Uchytenie hadice (funkcia vyfukovania)
- 14 Brzda koleska
- 15 Spojka pre náradie (GAS 15 PS)
- 16 Slučka na pridržanie hadice vysávača
- 17 Hadica vysávača
- 18 Kolená odsávania
- 19 Plastové vrečko/vrečko na prach*
- 20 Filter
- 21 Filter na vysávanie namokro
- 22 Štrbinová dýza
- 23 Gumené tesnenie
- 24 Kefový prúžok
- 25 Podlahová dýza
- 26 Predĺžovacia - nasávacía rúra
- 27 Tlačidlo
- 28 Spony na upevnenie plastového vrečka
- 29 Držiak filtra
- 30 Filtračný kôš
- 31 Otvor pre falošný vzduch

*Zobrazené alebo popísané príslušenstvo nepatrí celé do základnej výbavy produktu. Kompletné príslušenstvo nájdete v našom programe príslušenstva.

Technické údaje

Vysávač na vysávanie namokro/nasucho		GAS 15	GAS 15 PS
Vecné číslo		3 601 JE5 0..	3 601 JE5 1..
Menovitý príkon	W	1 100	1 100
Frekvencia	Hz	50/60	50/60
Objem nádoby vysávača (brutto)	l	15	15
Objem netto (kvapaliny)	l	8	8
Objem vrečka na prach	l	8	8
Max. podtlak			
- Vysávač	kPa	22	22
- Turbína	kPa	27	27
Max. prietokové množstvo*			
- Vysávač	l/s	33	33
- Turbína	l/s	53	53
Automatika štart/stop		-	●
Hmotnosť podľa EPTA-Procedure 01:2014	kg	9,6	9,6
Trieda ochrany		□/II	⊕/I
Druh ochrany		IP X4	IP X4

* hodnoty namerané s hadicou Ø 35 mm a dĺžky 3 m

Údaje platia pre menovité napätie [U] 230 V. V prípade nižšieho napätia a pri vyhotoveniach špecifických pre niektorú krajinu sa môžu tieto údaje odlišovať.

102 | Slovensky

Automatika štart/stop*			
	Menovité napätie	max. výkon	min. výkon
Japonsko	100 V	1050 W	100 W
Taiwan	115 V	1050 W	100 W
CN	220 V	1100 W	100 W
Vysoké napätie	220 – 240 V	2200 W	100 W

* Údaj o dovolenom výkone pripojeného ručného elektrického náradia (špecifické podľa jednotlivých krajín)

Informácia o hlučnosti/vibráciách

Hodnoty hlučnosti zistené podľa EN 60335-2-69.

Hodnotená hladina akustického tlaku A tohto vysávača je typicky 74 dB(A). Nespofahlivosť merania K = 3 dB. Hladina hluku môže pri práci presiahnuť hodnotu 80 dB(A).

Používajte chrániče sluchu!

Celkové hodnoty vibrácií a_h (suma vektorov troch smerov) a nepresnosť merania K zisťované podľa normy EN 60335-2-69:
 $a_h < 2,5 \text{ m/s}^2$, $K = 1,5 \text{ m/s}^2$.

Montáž

- **Pred každou prácou na vysávači vyťahnite zástrčku sieťovej šnúry zo zásuvky.**

Montáž vysávacieho príslušenstva (pozri obrázok A)

Sacia hadica **17** je vybavená západkovým systémom, ktorým sa dá príslušenstvo vysávača (odsávací adaptér **14**, ohnutá dýza **17**) pripojiť.

Montáž spojky pre náradie (GAS 15 PS)

- Nasuňte spojku pre náradie **15** na hadicu vysávača **17** tak, aby obe tlačidlá **27** hadice vysávača počuteľne zaskočili.
- Na demontovanie stlačte tlačidlá **27** smerom dovnútra a súčiastky rozoberte.

Montáž dýz a rúr

- Nasuňte odsávacie koleno **18** na hadicu vysávača **17** tak, aby obe tlačidlá **27** hadice vysávača počuteľne zaskočili.
- Potom nasuňte požadované vysávacie príslušenstvo (podlahovú dýzu, štrbinovú dýzu, predĺžovaciu rúru a pod.) pevne na odsávacie koleno **18**.
- Na demontovanie stlačte tlačidlá **27** smerom dovnútra a súčiastky rozoberte.

Montáž hadice vysávača**Funkcia vysávania (pozri obrázok B1)**

- Zasuňte hadicu vysávača **17** do uchytenia hadice **2** a otočte ju v smere hodinových ručičiek až na doraz.

Upozornenie: Pri vysávaní vzniká následkom trenia prachu v hadici vysávača a v príslušenstve elektrický náboj, ktorý môže používateľ cítiť vo forme vybijania statickej elektriny – iskry (v závislosti od vplyvu okolitého prostredia a individuálneho telesného vnímania).

Bosch odporúča všeobecne používať pri vysávaní jemného

prachu a suchých materiálov antistatickú hadicu (príslušenstvo).

Vyfukovacia funkcia (pozri obrázok B2)

► **Vysávač má zabudovanú funkciu vyfukovania vzduchu. Spotrebovaný vzduch nevyfukujte do voľného priestoru. Funkciu vyfukovania vzduchu používajte iba s čistou hadicou.** Niektoré druhy prachu môžu byť zdraviu škodlivé.

- Aspoň na 5 sekúnd zapnite vysávač (GAS 15: vypínač **5** dajte na pozíciu „On“; GAS 15 PS: prepínač voľby pracovných režimov **4** nastavte na symbol pre „vysávanie“), aby sa hadica vysávača **17** vyčistila od usadeného prachu.
- Otočte hadicu vysávača **17** proti smeru hodinových ručičiek až na doraz a vyťahnite ju z uchytenia hadice **2**.
- Zasuňte hadicu vysávača **17** do uchytenia hadice **13** a otočte ju v smere hodinových ručičiek až na doraz.

Vloženie/odbratie plastového vrečka alebo vrečka na prach (vysávanie nasucho) (pozri obrázky C1 – C4)

Na vysávanie nasucho je možné do vysávača vložiť plastové vrečko **19** alebo vrečko na prach (príslušenstvo). Tým sa uľahčí likvidácia prachu.

Vloženie plastového vrečka

- Otvorte uzávery nádoby **9** a demontujte hornú časť vysávača **8**.
- Vložte plastové vrečko **19** plniacim otvorom smerom dopredu do nádoby vysávača **1**. Upevnite plastové vrečko pod nasávacím otvorom pomocou spôn **28**.
- Uistite sa, že plastové vrečko **19** úplne prilieha na vnútorných stenách nádoby vysávača **1**.
- Preložte zvyšok plastového vrečka **19** cez okraj nádoby vysávača **1**.
- Hornú časť vysávača **8** nasadte späť na miesto a uzavrite uzávery **9**.

Odbratie a uzatvorenie plastového vrečka

- Otvorte uzávery nádoby **9** a demontujte hornú časť vysávača **8**.
- Potiahnite okraj plného plastového vrečka **19** dozadu, zo spôn **28**.
- Opatrne vyberte plastové vrečko **19** z vysávača bez toho, aby sa poškodilo. Dávajte pritom pozor na to, aby sa plastové vrečko neodieralo o nasávací otvor alebo o iné ostré predmety.

Výmena/vkladanie vrečka na prach (Príslušenstvo)

- Otvorte uzávery nádoby **9** a demontujte hornú časť vysávača **8**.
- Plné vrečko na prach **18** odoberte z vnútornej pripájacej príruby potiahnutím smerom dozadu. Uzavrite otvor vrečka na prach sklopením veka. Uzavreté vrečko na prach vyberte z vysávača.
- Postarajte sa o to, aby vrečko na prach priliehalo celou svojou dĺžkou k vnútornej stene nádoby **1**.
- Hornú časť vysávača **8** nasadte späť na miesto a uzavrite uzávery **9**.

Založenie gumového tesnenia (Vysávanie namokro) (pozri obrázok D)

- Nadvihnite kefový prúžok **24** pomocou nejakého vhodného nástroja z podlahovej dýzy **25**.
- Založte gumené tesnenie **23** do podlahovej dýzy **25**.

Upozornenie: Tá strana gumeného tesnenia, na ktorej je kresba, musí smerovať von.

Vloženie filtra na vysávanie namokro (Vysávanie namokro) (pozri obrázky E1 – E2)

- Otvorte uzávery nádoby **9** a demontujte hornú časť vysávača **8**.
- Otočte držiak filtra **29** až na doraz v smere otáčania „“ a vyberte držiak filtra spolu s filtrom **20** z nádoby vysávača **1**.
- Navlečte filter na vysávanie namokro **21** cez filtračný kôš **30**.
- Hornú časť vysávača **8** nasadte späť na miesto a uzavrite uzávery **9**.

Prevádzka

Uvedenie do prevádzky

- ▶ **Dodržte napätie siete!** Napätie zdroja elektrického prúdu sa musí zhodovať s údajmi na typovom štítku vysávača.
- ▶ **Informujte sa láskavo o predpisoch/zákonom platných vo Vašej krajine týkajúcich sa manipulácie s prachom, ktorý je zdraviu škodlivý.**

Tento vysávač sa zásadne nesmie používať v priestoroch, v ktorých hrozí nebezpečenstvo výbuchu.

Aby ste šetriili energiu, zapínajte vysávač len vtedy, keď ho používate.

Na dosiahnutie optimálneho vysávacieho výkonu musíte hadicu vysávača **17** z hornej časti vysávača **8** vždy celú odmotáť.

vysávanie nasucho

Vysávanie usadeného prachu

GAS 15:

- Na **zapnutie** vysávača nastavte vypínač **5** na pozíciu „On“.
- Na **vypnutie** vysávača nastavte vypínač **5** na pozíciu „Off“.

GAS 15 PS:

- Na **zapnutie** vysávača nastavte prepínač voľby pracovných režimov **4** na symbol pre „vysávanie“.
- Na **vypnutie** vysávača nastavte prepínač voľby pracovných režimov **4** na symbol pre „vypnutie“.

Odsávanie rôznych druhov prachu vznikajúceho pri činnosti ručných elektrických náradí (len pre GAS 15 PS) (pozri obrázok F)

- ▶ **Ak sa spotrebovaný vzduch odsáva do miestnosti, musí byť v miestnosti zabezpečená dostatočne intenzívna výmena vzduchu (L). Dodržiavajte aj príslušné predpisy platné vo Vašej krajine.**

Vo vysávači je zabudovaná zásuvka s ochranným kontaktom **3**. Do nej môžete pripájať externé ručné elektrické náradie. Dodržiavajte maximálny dovolený výkon pripojeného ručného elektrického náradia.

- Namontujte spojku pre náradie **15** (pozri odsek „Montáž spojky pre náradie“, strana 102).
- Zasuňte saciu hadicu **14** do odsávacieho hrdla elektrického náradia.

Upozornenie: Pri práci s elektrickým náradím, ktorého prívod vzduchu do hadice vysávača je nížky (napríklad priamočiare píly, brúsky a podobne), musí byť otvorený otvor pre falošný vzduch **31** spojky pre náradie **15**. Len tak môže poloautomatické čistenie filtra (SFC) pracovať bez problémov. Na vykonanie tohto úkonu otáčajte prstenec nad otvorom pre falošný vzduch **31**, až kým nevznikne maximálny otvor.

- Na **aktivovanie automatiky štart/stop** vysávača nastavte prepínač voľby pracovných režimov **4** na symbol pre „automatiku štart/stop“.
- Na **zapnutie** vysávača zapnite ručné elektrické náradie pripojené do zásuvky **3** vysávača. Vysávač sa automaticky spustí.
- Vypnite ručné elektrické náradie, keď chcete **vysávanie skončiť**. Dobebová funkcia automatiky štart/stop ešte 6 sekúnd dobieha, aby sa z odsávacej hadice vysal zvyšok prachu.
- Na **vypnutie** vysávača nastavte prepínač voľby pracovných režimov **4** na symbol pre „vypnutie“.

Vysávanie namokro

- ▶ **Nevysávajte týmto vysávačom žiadne horľavé alebo výbušné kvapaliny, napríklad benzín, olej, alkohol alebo rozpúšťadlá. Nevysávajte žiadny horúci alebo horiaci prach. Nepoužívajte vysávač v takých priestoroch, ktoré sú ohrozené výbuchom.** Prach, výpary alebo kvapaliny by sa mohli zapáliť alebo by mohli vybuchnúť.
- ▶ **Tento vysávač sa nesmie používať ako čerpadlo na vodu.** Tento vysávač je určený na vysávanie zmesi vody a vzduchu.
- ▶ **Pred každou prácou na vysávači vytiahnite zástrčku sieťovej šnúry zo zásuvky.**

- Pred vysávaním namokro odstráňte plastové vrečko **19** alebo vrečko na prach a vyprázdňte nádobu vysávača **1**.

Upozornenie: Kvôli ľahšej likvidácii používajte pri vysávaní zmesi vody a pevných látok filter na vysávanie namokro **21**, ktorý odlučuje kvapalinu od pevných látok.

- Filter na vysávanie namokro vložte do nádoby vysávača (pozrite si „Vloženie filtra na vysávanie namokro“, na strane 103).
- Založte nové gumové tesnenie do podlahovej dýzy (pozri odsek „Založenie gumového tesnenia“, strana 103).

Vysávač je vybavený plavákom. Keď sa dosiahne maximálna výška náplne, vysávanie sa zastaví.

- Nastavte prepínač voľby pracovných režimov **4** na symbol pre „vypnutie“ (GAS 15 PS) alebo dajte vypínač **5** na pozíciu „Off“ (GAS 15).
- Vyprázdňte nádobu vysávača **1**.

104 | Slovensky

Na zabránenie tvorby plesne po vysávaní namokro:

- Odoberte hornú časť vysávača **8** a nechajte ho dobre vysušiť.
- Vyberte filter na vysávanie namokro **21** a nechajte ho tak tiež dobre vysušiť.

Poloautomatické čistenie filtra (pozri obrázok G)

Najneskôr vtedy, keď je vysávací výkon nedostatočný, treba uskutočniť čistenie filtra.

Frekvencia čistenia filtra závisí od druhu prachu a jeho množstva. V prípade pravidelného čistenia zostáva maximálny dopravný (vysávací) výkon vysávača zachovaný dlhšie.

Pri poloautomatickom čistení filtra (SFC) sa lamely filtra čistia od usadeného prachu obrátením toku vzduchu.

Aktivovanie čistenia filtra SFC

- Plochou dlane uzavrite dýzový alebo nasávací otvor.
- Stlačte 3x spínač SFC **7**.

Údržba a servis**Údržba a čistenie**

- **Pred každou prácou na vysávači vyťahnite zástrčku sieťovej šnúry zo zásuvky.**
- **Vysávač a jeho vetracie štrbiny udržiavajte vždy v čistote, aby ste mohli pracovať kvalitne a bezpečne.**
- **Pri údržbe a čistení vysávača používajte ochrannú dýchaciu masku.**



Ak je potrebná výmena prírodnej šnúry, musí ju vykonať firma Bosch alebo niektoré autorizované servisné stredisko ručného elektrického náradia Bosch, aby sa zabránilo ohrozeniu bezpečnosti používateľa náradia.

Odstraňovanie porúch

Problém	Odstránenie
Turbína vysávača sa nerozbehne.	<ul style="list-style-type: none"> – Skontrolujte sieťový kábel, zástrčku, istenie a zásuvku.
	GAS 15 PS:
	Prepínač pracovných režimov 4 sa nachádza v polohe „Automatika štart/stop“.
	– Nastavte prepínač pracovných režimov 4 na symbol „Vysávanie“ resp. zapnite ručné elektrické náradie pripojené do zásuvky 3 vysávača.
Turbína vysávača sa vypína.	– Vyprázdňte nádobu 1 .
Turbína vysávača sa ani po vyprázdnení nádoby nerozbehne.	– Vypnite vysávač a počkajte 5 sekúnd, po 5 sekundách ho opäť zapnite.
Vysávací výkon klesá.	<ul style="list-style-type: none"> – Odstráňte upchatie z nasávacej dýzy, nasávacej rúry 26, hadice vysávača 17 alebo filtra 20. – Vymeňte plastové vrečko 19 alebo vrečko na prach. – Správne zacvaknite držiak filtra 29. – Hornú časť vysávača 8 nasadte správne a uzavrite uzávery 9. – Vymeňte filter 20.
Únik prachu pri vysávaní	<ul style="list-style-type: none"> – Skontrolujte správne osadenie filtra 20. – Vymeňte filter 20.

Vybratie/výmena filtra (pozri obrázky H1 – H2)

Poškodený skladaný filter okamžite vymeňte.

- Otvorte uzávery nádoby **9** a demontujte hornú časť vysávača **8**.
 - Otočte držiak filtra **29** až na doraz v smere otáčania „“ a vyberte držiak filtra spolu s filtrom **20** z nádoby vysávača **1**.
 - Zložte znečistený/poškodený filter **20** z držiaka filtra **29**.
 - Mäkkou kefou očistite lamely filtra.
- alebo*
- Poškodený filter vymeňte.
 - Nasadte držiak filtra **29** na očistený/nový filter **20**.
 - Navlečte držiak filtra **29** spolu s filtrom **20** cez filtračný kôš **30** a otočte držiak filtra **29** až na doraz v smere otáčania „“.
 - Hornú časť vysávača **8** nasadte späť na miesto a uzavrite uzávery **9**.

Nádoba vysávača

- V pravidelných intervaloch (občas) vytrite nádobu vysávača **1** bežným čistiacim prostriedkom, ktorý nepoškodzuje povrch, a nechajte ju vyschnúť.

Uschovávanie a preprava (pozri obrázok I)

- Oviňte sieťový kábel okolo rukoväti **6**.
- Zasuňte nasávacie (predlžovacie) rúry **26** do držiakov **12**.
- Uložte hadicu vysávača **17** okolo hornej časti vysávača a zaveste slučku na pridržiavanie **16** do držiaka **11**.
- Vysávač prenášajte iba za rukoväť **6**.
- Odložte vysávač do suchej miestnosti a zabezpečte ho proti používaniu nepovolnými osobami.
- Na zaaretovanie koliesok **10** zatlačte nohou brzdy koliesok **14**.

Problém	Odstránenie
Vypínacia automatika (vysávanie namokro) sa neinicuje.	Pri kvapalinách, ktoré nie sú elektricky vodivé alebo ak sa tvorí pena, vypínacia automatika nefunguje. – Prekontrolujte stav naplnenia nádoby.
Čistenie filtra nepracuje.	– Stlačte spínač SFC 7.

Servisné stredisko a poradenstvo pri používaní

Servisné stredisko Vám odpovie na otázky týkajúce sa opravy a údržby Vášho produktu ako aj náhradných súčiastok. Rozložené obrázky a informácie k náhradným súčiastkam nájdete aj na web-stránke:

www.bosch-pt.com

Tím poradcov Bosch Vám s radosťou poskytne pomoc pri otázkach týkajúcich sa našich produktov a ich príslušenstva. V prípade akýchkoľvek otázok a objednávok náhradných súčiastok uvádzajte bezpodmienečne 10-miestne vecné číslo uvedené na typovom štítku výrobku.

Slovakia

Na www.bosch-pt.sk si môžete objednať opravu vášho stroja alebo náhradné diely online.

Tel.: +421 2 48 703 800

Fax: +421 2 48 703 801

E-Mail: servis.naradia@sk.bosch.com

www.bosch-pt.sk

Likvidácia

Vysávač, príslušenstvo a obaly treba dať na recykláciu zodpovedajúcu ochrane životného prostredia.



Neodhadzujte vysávač do komunálneho odpadu!

Zmeny vyhradené.

Magyar

Biztonsági előírások



Olvassa el az összes biztonsági figyelmeztést és előírást. A következőkben leírt előírások betartásának elmulasztása áramütésekhez, tűzhöz és/vagy súlyos testi sérülésekhez vezethet.

Kérjük ezt a biztonsági útmutatót gondosan őrizze meg.

► **Ez a porszívó nincs arra előíranyozva, hogy gyerekek és korlátozott fizikai, érzékelési vagy szellemi képességű, illetve kellő tapasztalattal és/vagy tudással nem rendelkező személyek használják.** Ellenkező

esetben fennáll a hibás működés és a sérülés veszélye.

► **Ne hagyja felügyelet nélkül a gyerekeket.** Ez biztosítja, hogy gyerekek ne játszanak a porszívóval.

FIGYELMEZTETÉS **Ne szívjon fel az egészségre ártalmas anyagokat, például bükkfa- vagy tölgyfaport, kőport, vagy azbesztet.** Ezek az anyagok rákkeltő hatásúak.

Tájékozódjon az egészségre ártalmas porok kezelésére vonatkozó törvényes előírásokról/törvényekről, amelyek az Ön országában érvényben vannak.

FIGYELMEZTETÉS **A porszívót csak akkor használja, ha elegendő információt kapott a használatához.** Egy gondos betanítás csökkenti a hibás kezelési lépések és a sérülések lehetőségét.

FIGYELMEZTETÉS **Az elszívó berendezés száraz anyagok, és megfelelő intézkedések mellett folyadékok felszívására is alkalmas.** A folyadékok behatolása a berendezés belsejébe megnöveli az áramütés veszélyét.

► **Ne szívjon fel a porszívóval gyúlékony vagy robbanékony folyadékokat, például benzint, olajat, alkoholt és oldószereket. Ne szívjon fel forró vagy égő porokat. Ne használja a porszívót robbanásveszélyes helyiségekben.** A porok, gőzök vagy folyadékok meggyulladhatnak vagy felrobbanhatnak.

FIGYELMEZTETÉS **A dugaszolóaljzatot csak az ezen Üzemeltetési útmutatóban megadott célokra szabad használni.**

FIGYELMEZTETÉS **Ha hab vagy víz lép ki, azonnal kapcsolja ki a porszívót és ürítse ki a tartályt.** A porszívó ellenkező esetben megrongálódhat.

FIGYELEM **Tartsa távol az elszívó berendezést az esőtől vagy nedvességtől.** Ha víz hatol be az elszívó berendezés felső részébe, ez megnöveli az áramütés veszélyét.

FIGYELEM **Az elszívó berendezést csak belső helyiségekben szabad tárolni.**

FIGYELEM **Rendszeresen tisztítsa meg az úszótestet, és ellenőrizze, nincs-e megrongálódva.** Ellenkező esetben ez a funkció hibásan működhet.

► **Ha nem lehet elkerülni a porszívó nedves környezetben való használatát, alkalmazzon egy hibaáram-védőkapcsolót.** Egy hibaáram-védőkapcsoló alkalmazása csökkenti az áramütés kockázatát.

106 | Magyar

- ▶ **Csatlakoztassa a porelszívót egy előírászerűen földelt hálózathoz.** A dugaszolóaljzatnak és a hosszabbító kábelnek működőképes védővezetéssel kell felszerelve lennie.
- ▶ **Minden használat előtt ellenőrizze a porelszívót, a kábelt és a csatlakozó dugót. Ne használja a porelszívót, ha ezek közül valamelyiken károsodás lépett fel. Ne nyissa fel saját maga a porelszívót, hanem azt csak szakképzett szakemberrel és csak eredeti pótalkatrészek használatával javíttassa meg.** Egy megrongálódott porelszívó, kábel, vagy csatlakozó dugó megnöveli az áramütés veszélyét.
- ▶ **Ne préselje össze a kábelt és ne menjen át rajta járművel, targoncával, stb. A hálózati csatlakozót sohase a kábelnél fogva húzza ki a dugaszoló aljzataból, hanem mindig a dugaszoló csatlakozót fogja meg. Sohase húzza a porelszívót a mozgathoz a kábelnél fogva.** Egy megrongálódott kábel megnöveli az áramütés veszélyét.
- ▶ **Húzza ki a hálózati csatlakozó dugót a dugaszolóaljzataból, mielőtt az elszívó berendezésen karbantartási munkákat kezd, mielőtt azt megtisztítja, azon beállításokat hajt végre, a tartozék alkatrészeket cseréli, vagy az elszívó berendezést elrakja.** Ez az elővigyázatossági intézkedés meggátolja a porelszívó akaratlan üzembe helyezését.
- ▶ **Gondoskodjon a munkahely jó szellőztetéséről.**
- ▶ **A porelszívót csak szakképzett személyzet és csak eredeti pótalkatrészek felhasználásával javíthatja.** Ez biztosítja, hogy a porelszívó készülék biztonságos maradjon.
- ▶ **Az üzembe vétel előtt ellenőrizze az elszívó tömlő kifogástalan állapotát. Hagyja rászerezve az elszívótömlőt az elszívó berendezésre, nehogy akaratlanul por lépjen ki.** Ellenkező esetben port lélegezhet be.
- ▶ **Sohase használja az elszívó berendezést arra, hogy ráüljön.** Ellenkező esetben megrongálhatja az elszívó berendezést.
- ▶ **A hálózati csatlakozó kábelt és az elszívó tömlőt óvatosan használja.** Ezekkel a komponensekkel más személyeket veszélyeztethet.
- ▶ **Az elszívó berendezést ne tisztítsa ráirányított vízgárral.** Ha víz hatol be az elszívó berendezés felső részébe, ez megnöveli az áramütés veszélyét.

Jelképes ábrák

A következő szimbólumoknak komoly jelentőségük lehet az Ön elszívó berendezésének használata során. Jegyezze meg ezeket a szimbólumokat és jelentésüket. A szimbólumok helyes interpretálása segítségére lehet az elszívó berendezés jobb és biztonságosabb használatában.

Szimbólumok és magyarázatuk



VIGYÁZAT Olvassa el az összes biztonsági figyelmeztetést és előírást. A következőkben leírt előírások betartásának elmulasztása áramütésekhez, tűzhoz és/vagy súlyos testi sérülésekhez vezethet.



▶ **Ne akassa fel az elszívó berendezést például a szállításhoz egy daruhorogra.** Az elszívó berendezést nem szabad daruval felemelni vagy szállítani. Ez súlyos sérülésekhez és megrongálódásokhoz vezethet.



▶ **Ne üljön rá és ne lépjen fel az elszívó berendezésre és létraként se használja az elszívó berendezést.** Az elszívó berendezés felbillenhet és megrongálódhat. Ellenkező esetben sérülésveszély áll fenn.

Szimbólumok és magyarázatuk (GAS 15)



Off

Kikapcsolás



Elszívás

Lerakódott porok felszívása

Szimbólumok és magyarázatuk (GAS 15 PS)



Start-/stop-automatika

Az elektromos kéziszerszámok működése során fellépő porok elszívására. Az elszívó berendezés automatikusan kapcsolódik be és bizonyos késleltetéssel automatikusan kapcsolódik ki.

0

Kikapcsolás



Elszívás

Lerakódott porok felszívása

Szimbólumok és magyarázatok (GAS 15 PS)

**max.
1050 W**
**min.
100 W**

A csatlakoztatott elektromos kéziszerszám legnagyobb megengedett csatlakozási teljesítménye (ez országról országra változó)

A termék és alkalmazási lehetőségeinek leírása**Rendeltetészerű használat**

A porszívó nem éghető száraz porok, nem éghető folyadékok és víz-levegő-keverék felszívására, továbbítására és szétválasztására szolgál. A berendezés az ipari alkalmazás során, tehát például kisipari és ipari vállalatoknál vagy műhelyekben való alkalmazásra is alkalmas.

Csak akkor használja az elszívó berendezést, ha annak minden funkcióját meg tudja ítélni és megfelelően végre tudja hajtani, vagy ha erre megfelelő utasításokat kapott.

Az ábrázolásra kerülő komponensek

A készülék ábrázolásra kerülő komponenseinek sorszámozása a porszívónak az ábra-oldalon található képeire vonatkozik.

- 1 Tartály
- 2 Tömlőcsatlakozó (szívási funkció)
- 3 Dugaszolójzat az elektromos kéziszerszám számára (GAS 15 PS)
- 4 Üzem mód-átkapcsoló (GAS 15 PS)
- 5 Be-/kikapcsoló (GAS 15)

- 6 Tartófogantyú
- 7 SFC-kapcsoló
- 8 Porelszívó felsőrész
- 9 Az elszívó felső rész zárja
- 10 Elforduló görgő
- 11 Elszívó tömlő tartó
- 12 Tartó a szívócsövekhez
- 13 Tömlőcsatlakozó (kifúvó funkció)
- 14 Elforduló görgő fék
- 15 Szerszámhüvely (GAS 15 PS)
- 16 Az elszívócső tartópántja
- 17 Elszívótömlő
- 18 Elszívócsonk
- 19 Műanyag zsák / porzsák*
- 20 Szűrő
- 21 Nedves szűrő
- 22 Résszívó fej
- 23 Gumiperem
- 24 Kefeszalag
- 25 Padlószívó fej
- 26 Szívócső
- 27 Nyomógomb
- 28 Műanyag zsák rögzítő kapocs
- 29 Szűrőtartó
- 30 Szűrőkosár
- 31 Hamislevegő nyílás

*A képeken látható vagy a szövegben leírt tartozékok részben nem tartoznak a standard szállítmányhoz. Tartozékprogramunkban valamennyi tartozék megtalálható.

Műszaki adatok

Nedves/száraz elszívó berendezés		GAS 15	GAS 15 PS
Cikkszám		3 601 JE5 0..	3 601 JE5 1..
Névleges felvett teljesítmény	W	1100	1100
Frekvencia	Hz	50/60	50/60
Tartály űrtartalma (Brutto)	l	15	15
Nettó űrtartalom (folyadék)	l	8	8
A pozsák űrtartalma	l	8	8
Max. vákuum ¹			
– Porszívó	kPa	22	22
– Turbina	kPa	27	27
Max. átfolyási mennyiség ²			
– Porszívó	l/s	33	33
– Turbina	l/s	53	53
Start-/stop-automatika		–	●
Súly az „EPTA-Procedure 01:2014” (01:2014 EP-TA-eljárás) szerint	kg	9,6	9,6
Érintésvédelmi osztály		□/II	⊕/I

¹ egy Ø 35 mm átmérőjű és 3 m hosszúságú elszívó tömlővel mérve

Az adatok [U] = 230 V névleges feszültségre vonatkoznak. Alacsonyabb feszültségek esetén és az egyes országok számára készült különleges kivitelekben ezek az adatok változhatnak.

108 | Magyar

Nedves/száraz elszívó berendezés

GAS 15

GAS 15 PS

Védettség osztály

IP X4

IP X4

* egy \varnothing 35 mm átmérőjű és 3 m hosszúságú elszívó tömlővel mérve

Az adatok [U] = 230 V névleges feszültségre vonatkoznak. Alacsonyabb feszültségek esetén és az egyes országok számára készült különleges kivitelekben ezek az adatok változhatnak.

Start-/stop-automatika*

	Névleges feszültség	max. teljesítmény	min. teljesítmény
JP	100 V	1050 W	100 W
TW	115 V	1050 W	100 W
CN	220 V	1100 W	100 W
Nagyfeszültség	220–240 V	2200 W	100 W

* A csatlakoztatott elektromos kéziszerszám legnagyobb megengedett csatlakozási teljesítménye (ez országról országra változó)

Zaj és vibráció értékek

A zajmérési eredmények az EN 60335-2-69 szabványnak megfelelően kerültek meghatározásra.

A porszívó A-értékelésű tipikus hangnyomásszintje 74 dB(A). Bizonytalanság K = 3 dB.

A munkavégzés alatti zajszint túllépheti a 80 dB(A)-t.

Viseljen fülvédőt!

 a_h rezgési összértékek (a három irány vektorösszege) és K bizonytalanság az EN 60335-2-69 szabvány szerint: $a_h < 2,5 \text{ m/s}^2$, $K = 1,5 \text{ m/s}^2$.

Összeszerelés

- Az elszívónn végzendő bármely munka megkezdése előtt húzza ki a csatlakozó dugót a dugaszoló aljzatból.

Az elszívó berendezés tartozékainak felszerelése (lásd az „A” ábrát)

Az 17 elszívócső egy Clip-rendszerrel van felszerelve, amelyel a porszívó tartozékait (14 elszívó-adapter, 17 hajlított fűvóka) lehet csatlakoztatni.

A szerszámhüvely felszerelése (GAS 15 PS)

- Tolja rá a 15 szerszámhüvelyt a 17 elszívó tömlőre, amíg az elszívó tömlő mindkét 27 nyomógombja hallhatóan bepatyan.
- A leszereléshez nyomja befelé a 27 nyomógombokat és húzza szét az alkatrészeket.

A fűvókák és csövek felszerelése

- Tolja rá a 18 elszívócsönket a 17 elszívó tömlőre, amíg az elszívó tömlő mindkét 27 nyomógombja hallhatóan bepatyan.
- Ezután tolja rá erőteljesen az elszívó berendezés kívánt tartozék alkatrészét (padlószívó fej, résszívó fej, szívócső stb.) a 18 elszívócsönkre.
- A leszereléshez nyomja befelé a 27 nyomógombokat és húzza szét az alkatrészeket.

Az elszívótömlő felszerelése

Szívási funkció (lásd a „B1” ábrát)

- Dugasolja be a 17 elszívótömlőt a 2 tömlőcsatlakozóba és forgassa el ütközésig az óramutató járásával megegyező irányba.

Megjegyzés: A porszívás során a pornak az elszívó tömlőben és a tartozékokban fellépő súrlódása elektrosztatikus felöltődéshez vezet, amelyet a kezelő statikus kisülések alakjában megérezhet (a környezeti hatásoktól és a személy érzékenységtől függően).

Bosch általában azt javasolja, hogy finom porok és száraz anyagok elszívásához használjon egy antistatikus elszívó tömlőt (külön tartozék).

Kifúvási funkció (lásd a „B2” ábrát)

- **Az elszívó berendezésnek egy kifúvó funkciója is van. Az elszívott levegőt ne fújja ki a szabad levegőre. A kifúvó funkcióhoz csak tiszta tömlőt használjon.** A porok egészségkárosító hatásúak lehetnek.

- Kapcsolja be legalább 5 másodpercre a porszívót (GAS 15: 5 be-/kikapcsoló az „On” helyzetbe; a GAS 15 PS: 4üzem mód-átkapcsoló a „Szívás”) jelére, hogy ezzel megtisztítsa a 17 elszívótömlőt az abban lerakódott portól.
- Forgassa el a 17 elszívótömlőt ütközésig az óramutató járásával ellenkező irányba és húzza ki a 2 tömlőcsatlakozóból.
- Dugasolja be a 17 elszívótömlőt a 13 tömlőcsatlakozóba és forgassa el ütközésig az óramutató járásával megegyező irányba.

A műanyag zsák vagy porzsák behelyezése/kivétele (Szár az anyagok felszívása) (lásd a „C1” – „C4” ábrát)

Szár az anyagok felszívására a porszívóba be lehet helyezni egy 19 műanyag zsákot vagy egy porzsákot (tartozék). Ez megkönnyíti a por hulladékkezelését.

A műanyag zsák behelyezése

- Nyissa ki a 9 lezáró kapcsokat vegye le a 8 a porszívó felső részét.
- Tegye bele a 19 műanyag zsákot a betöltőnyílással előre a 1 tartályba. Rögzítse a műanyag zsákot az elszívónyílás alatt a 28 kapcsokkal.
- Gondoskodjon arról, hogy a 19 műanyag zsák teljesen fel feküdjön a 1 tartály belső falaira.
- Húzza rá a 19 műanyag zsák kiálló részét a 1 tartály szélére.
- Tegye ismét fel a helyére a porszívó 8 felső részét és zárja le a 9 lezáró kapcsokat.

A műanyag zsák kivétele és lezárása

- Nyissa ki a **9** lezáró kapcsokat vegye le **8** a porszívó felső részét.
- Húzza hátrafelé ki a megtelt **19** műanyag zsák szélét a **28** kapcsokból
- Óvatosan vegye ki a **19** műanyag zsákokat, anélkül, hogy az megsérülne, a porszívóból. Ügyeljen ekkor arra, hogy a műanyag ne dörzsölődjön hozzá az elszívónyíláshoz vagy más éles tárgyhoz.

A porzsák kicserélése/behelyezése (külön tartozék)

- Nyissa ki a **9** lezáró kapcsokat vegye le **8** a porszívó felső részét.
- Húzza le hátrafelé a csatlakozó karimáról az egész **18** porzsákokat. A porzsák nyílását a fedél lehajtásával zárja le. Vegye ki a lezárt porzsákokat a porelszívóból.
- Húzza rá az új porzsákokat az elszívó berendezés csatlakozó karimájára. Gondoskodjon arról, hogy a porzsák teljes hosszában felfeküdjön a **1** tartály belső falára.
- Tegye ismét fel a helyére a porszívó **8** felső részét és zárja le a **9** lezáró kapcsokat.

A gumiperem behelyezése (Nedves anyagok elszívása) (lásd a „D” ábrát)

- Emelje ki a **24** kefeszalagot egy megfelelő szerszámmal a **25** padlószívó fejből.
- Tegye be a **23** gumiperemeket a **25** padlószívó fejbe.

Megjegyzés: A gumiperemek strukturált oldalának kifelé kell mutatnia.

A nedves szűrő behelyezése (Nedves anyagok elszívása) (lásd az „E1” – „E2” ábrát)

- Nyissa ki a **9** lezáró kapcsokat vegye le **8** a porszívó felső részét.
- Forgassa el ütközésig a **29** szűrőtartót a „” forgásirányban és vegye ki a szűrőtartót a **20** szűrővel együtt a **1** tartályból
- Húzza rá a **21** nedves szűrőt a **30** szűrőkosárra.
- Tegye ismét fel a helyére a porszívó **8** felső részét és zárja le a **9** lezáró kapcsokat.

Üzemeltetés**Üzembe helyezés**



- ▶ **Ügyeljen a helyes hálózati feszültségre!** Az áramforrás feszültségének meg kell egyeznie a porszívó típus tábláján található adatokkal.
- ▶ **Kérjük tájékozódjon az egészségre ártalmas porok kezelésére vonatkozó törvényes előírásokról/törvényekről, amelyek az Ön országában érvényben vannak.**

Az elszívó berendezést alapvetően tilos robbanásveszélyes helyiségekben használni.



Ha nem használja az elszívó berendezést, kapcsolja azt ki, hogy takarékoskodjon az energiával.

Egy optimális elszívási teljesítmény biztosítására a **17** elszívó tömlőt mindig teljesen le kell tekerni az elszívó berendezés **8** felső részéről.

Száraz anyagok felszívása**Lerakódott porok felszívása****GAS 15:**

- A porszívó **bekapcsolásához** állítsa a **5** be-/kikapcsolót az „**On**” helyzetbe 
- A porszívó **kikapcsolásához** állítsa a **5** be-/kikapcsolót az „**Off**” helyzetbe 

GAS 15 PS:

- A porszívó **kikapcsolásához** állítsa a **4** üzemmód-átkapcsolót a „Kikapcsolás” jelére. 
- A porszívó **kikapcsolásához** állítsa a **4** üzemmód-átkapcsolót a „Kikapcsolás” jelére. 

Az elektromos kéziszerszámok működése során fellépő porok elszívására (csak a GAS 15 PS esetén) (lásd az „F” ábrát)



- ▶ **Ha az elvezetett levegőt visszavezetik ugyanabba a helyiségbe, ott kielégítő légkicserélési sebességnek (L) kell fennállnia. Tartsa be az adott országban érvényes előírásokat.**

Az elszívó berendezésbe egy **3** védőérintkezővel ellátott dugaszoló aljzat van beépítve. Ehhez az aljzathoz egy külső elektromos kéziszerszámot lehet csatlakoztatni. Vegye tekintetbe a porszívóhoz csatlakoztatott elektromos kéziszerszám legnagyobb megengedett teljesítményét.

- Szerelje fel a **15** szerszámhüvelyt (lásd „A szerszámhüvely felszerelése”, a 108 oldalon).
- Tolja bele a **14** elszívó-adaptert az elektromos kéziszerszám elszívó csöcsönkjába.

Megjegyzés: Az olyan elektromos kéziszerszámokkal végzett munka során, amelyeknél az elszívócsőben kevés levegő hozzávezetésre van szükség (például szűrőfűrészek, csiszolók stb.), a **15** szerszámhüvely **31** hamislevegő nyílását ki kell nyitni. A félautomata szűrőtisztítás (SFC) csak így működik problémamentesen.

Ehhez fordítsa olyan helyzetbe a **31** hamislevegő nyílás feletti gyűrűt, hogy maximális nyílás jöjjön létre.

- A porszívó **Start-/Stop-automatikájának üzembe helyezéséhez** állítsa a **4** üzemmód-átkapcsolót a „Start-/Stop-Automatika” jelre. 
- A porelszívó **üzembe helyezéséhez** kapcsolja be a **3** dugaszolóaljzathoz csatlakoztatott elektromos kéziszerszámot. A porszívó ekkor automatikusan bekapcsolódik.
- **Az elszívás befejezéséhez** kapcsolja ki az elektromos kéziszerszámot. A Start-/Stop-automatika utánfutási funkciója miatt a berendezés még kb. 6 másodpercig tovább működik, hogy kiszívja a megmaradt port az elszívó tömlőből.
- A porszívó **kikapcsolásához** állítsa a **4** üzemmód-átkapcsolót a „Kikapcsolás” jelére. 

Nedves anyagok elszívása

- ▶ **Ne szivjon fel a porelszívóval gyúlékony vagy robbanékony folyadékokat, például benzint, olajat, alkoholt és oldószereket. Ne szivjon fel forró vagy égő porokat. Ne használja a porelszívót robbanásveszélyes helyiségek-**

110 | Magyar

ben. A porok, gőzök vagy folyadékok meggyulladhatnak vagy felrobbanhatnak.

► **Az elszívó berendezést vízszivattyúként használni tilos.** Az elszívó berendezés levegő- és vízkeverékek felszívására szolgál.

► **Az elszívónn végzendő bármely munka megkezdése előtt húzza ki a csatlakozó dugót a dugaszoló aljzatból.**

– A nedves elszívás előtt távolítsa el a **19** a műanyag zsákok vagy a porzsákokat és ürítse ki a **1** tartályt

Megjegyzés: A víz és szilárd anyagok keverékeinek felszívásánál a hulladékkezelés megkönnyítésére használja a **21** nedves szűrőt, amely elválasztja a folyadékot a szilárd anyagoktól.

– Helyezze be a nedves szűrőt a tartályba (lásd „A nedves szűrő behelyezése”, a 109). oldalon.
– Tegye be a gumiperemet a padlószívó fejbe (lásd „A gumiperem behelyezése”, a 109 oldalon).

A porszívó egy úszótesttel van felszerelve. A maximális szint elérésekor a szívás leáll.

– Állítsa a **4** üzemmód-átkapcsolót a „Kikapcsolás” jelre (GAS 15 PS), illetve a **5** be-/kikapcsolót az „Off” (GAS 15) helyzetbe.

– Ürítse ki a **1** tartályt.

A penészképződés megelőzésére nedves elszívás esetén:

– Vegye le a porszívó **8** felső részét és alaposan szárítsa meg.
– Vegye ki a **21** nedves szűrőt és szárítsa ezt is alaposan ki.

Félaautomata szűrőtisztítás (lásd a „G” ábrát)

A szűrőtisztító berendezést legkésőbb akkor kell üzembe hozni, ha az elszívási teljesítmény már nem kielégítő.

A szűrőtisztítás szükséges gyakorisága a por fajtájától és mennyiségétől függ. Rendszeresen alkalmazás esetén a maximális szállítási teljesítmény hosszabb ideig marad meg.

A félaautomata szűrőtisztítás (SFC) során a szűrő lamelláit a megfordított légáram tisztítja meg.

Az SFC-szűrőtisztítás kioldása

– Zárja le a tenyerével a fúvókátömlő vagy az elszívó tömlő nyílását.
– Nyomja meg 3-szor a **7** SFC-kapcsolót.

Karbantartás és szerviz

Karbantartás és tisztítás

► **Az elszívónn végzendő bármely munka megkezdése előtt húzza ki a csatlakozó dugót a dugaszoló aljzatból.**

Az üzemzavarok elhárítása

Probléma	Elhárítás módja
A szívóturbina nem indul el.	– Ellenőrizze a hálózati tápvezetékét, a hálózati csatlakozó dugót, a biztosítékot és a dugaszolóaljzatot. GAS 15 PS: A 4 üzemmód átkapcsoló a „Start-/Stop-automatika” helyzetben van. – Állítsa át a 4 üzemmód átkapcsolót az „Elszívás” jelére, illetve kapcsolja be a 3 dugaszolóaljzathoz csatlakoztatott elektromos kéziszerszámot.

► **Tartsa mindig tisztán az elszívót és annak szellőzőnyílásait, hogy jól és biztonságosan dolgozhasson.**

► **Az elszívó berendezés karbantartásához és tisztításához viseljen porvédő álarcot.**

Ha a csatlakozó vezetékét ki kell cserélni, akkor a cserével csak a magát a Bosch céget, vagy egy Bosch elektromos kéziszerszám-műhely ügyfélszolgálatát szabad megbízni, nehogy a biztonságra veszélyes szituáció lépjen fel.

A szűrő kiszerezése / kicserélése (lásd a „H1” – „H2” ábrát)

Ha a redős szűrő megrongálódott, azonnal cserélje ki.

– Nyissa ki a **9** lezáró kapcsokat vegye le **8** a porszívó felső részét.
– Forgassa el ütközésig a **29** szűrőtartót a „” forgásirányban és vegye ki a szűrőtartót a **20** szűrővel együtt a **1** tartályból
– Húzza le az elszennyeződött/megrongálódott **20** szűrőt a **29** szűrőtartóról.
– Kefélje le a szűrő lamelláit egy puha kefével.

vagy

Ha egy szűrő megrongálódott, cserélje ki.

– Tegye rá a **29** szűrőtartót a megtisztított/új **20** szűrőre.
– Húzza rá a **29** szűrőtartót a **20** szűrővel együtt a **30** szűrőkosárra és forgassa el a **29** szűrőtartót ütközésig a „” forgási irányban.
– Tegye ismét fel a helyére a porszívó **8** felső részét és zárja le a **9** lezáró kapcsokat.

Tartály

– Időnként mossa ki a **1** tartályt a kereskedelemben kapható, nem koptató hatású tisztítószerrel, majd hagyja megszáradni.

Tárolás és szállítás (lásd az „I” ábrát)

– Csavarja rá a hálózati tápvezetékét a **6** tartófogantyúra
– Dugaszolja be a **26** szívócsökevet a **12** tartókba
– Fektesse a **17** elszívótömlőt a porszívó felső része köré és akassza be a **16** tartópántot a **11** tartóba.
– Az elszívó berendezést csak a **6** tartófogantyúnál fogva szállítsa.
– Raktározza el az elszívó berendezést egy száraz helyiségben és gondoskodjon arról, hogy azt illetéktelen személyek ne használhassák.
– Lépjen rá a **10** elforduló görgők rögzítéséhez az elforduló görgők **14** fékjére és nyomja le azt.

Probléma	Elhárítás módja
A szivóturbina kikapcsol.	– Ürítse ki a 1 tartályt.
A szivóturbina a tartály kiürítése után nem indul ismét el.	– Kapcsolja ki az elszívó berendezést, várjon 5 másodpercet, majd ismét kapcsolja be az elszívó berendezést.
A szívóerő lecsökkent.	– Szüntesse meg a szívófejt, a 26 szívócső, a 17 elszívótömlő vagy a 20 szűrő dugulását. – Cserélje ki a 19 műanyag zsákot vagy a porzsákot. – A 29 szűrőtartónak be kell pattannia a reteszelési helyzetbe. – Tegye fel helyes helyzetben a 8 elszívó berendezés felső részét, majd zárja le a 9 lezáró kapcsolót. – Cserélje ki a 20 szűrőt.
Az elszívás közben por lép ki.	– Ellenőrizze a 20 szűrő előírás szerű beszerelését. – Cserélje ki a 20 szűrőt.
A kikapcsoló automatika (nedves elszívás) nem lép működésbe.	A kikapcsoló automatika elektromosan nem vezető folyadékok vagy habképződés esetén nem működik. – Állandóan ellenőrizze a folyadékszintet.
A szűrőtisztítás nem működik.	– Nyomja meg a 7 SFC-kapcsolót.

Vevőszolgálat és használati tanácsadás

A Vevőszolgálat választ ad a termékének javításával és karbantartásával, valamint a pótalkatrészekkel kapcsolatos kérdéseire. A tartalékalkatrészekkel kapcsolatos robbantott ábrák és egyéb információk a címen találhatóak:

www.bosch-pt.com

A Bosch Használati Tanácsadó Team szívesen segít, ha termékünkkel és azok tartozékaival kapcsolatos kérdései vannak.

Ha kérdései vannak vagy pótalkatrészeket szeretne rendelni, okvetlenül adja meg a termék típusabláján található 10-jegyű cikkszámot.

Magyarország

Robert Bosch Kft.
1103 Budapest
Gyömrői út. 120.

A www.bosch-pt.hu oldalon online megrendelheti készülékének javítását.

Tel.: +36 1 431 3835

Fax: +36 1 431 3888

E-mail: info.bsc@hu.bosch.com

www.bosch-pt.hu

Hulladékkezelés

Az elszívót, a tartozékokat és a csomagolást a környezetvédelmi szempontoknak megfelelően kell újrafelhasználásra előkészíteni.



Ne dobja ki az elszívó berendezést a háztartási szemétkébe!

A változtatások joga fenntartva.

Русский

В состав эксплуатационных документов, предусмотренных изготовителем для продукции, могут входить настоящее руководство по эксплуатации, а также приложения. Информация о подтверждении соответствия содержится в приложении.

Информация о стране происхождения указана на корпусе изделия и в приложении.

Дата изготовления указана на корпусе изделия.

Контактная информация относительно импортера содержится на упаковке.

Срок службы изделия

Срок службы изделия составляет 7 лет. Не рекомендуется к эксплуатации по истечении 5 лет хранения с даты изготовления без предварительной проверки (дату изготовления см. на этикетке).

Перечень критических отказов и ошибочные действия персонала или пользователя

- не использовать с поврежденной рукояткой или поврежденным защитным кожухом
- не использовать при появлении дыма непосредственно из корпуса изделия
- не использовать с перебитым или оголенным электрическим кабелем
- не использовать на открытом пространстве во время дождя (в распыляемой воде)
- не включать при попадании воды в корпус
- не использовать при сильном искрении
- не использовать при появлении сильной вибрации

Критерии предельных состояний

- перетёрт или повреждён электрический кабель
- повреждён корпус изделия

Тип и периодичность технического обслуживания

Рекомендуется очистить инструмент от пыли после каждого использования.

Хранение

- необходимо хранить в сухом месте
- необходимо хранить вдали от источников повышенных температур и воздействия солнечных лучей
- при хранении необходимо избегать резкого перепада температур
- хранение без упаковки не допускается
- подробные требования к условиям хранения смотрите в ГОСТ 15150 (Условие 1)

Транспортировка

- категорически не допускается падение и любые механические воздействия на упаковку при транспортировке
- при разгрузке/погрузке не допускается использование любого вида техники, работающей по принципу зажима упаковки
- подробные требования к условиям транспортировки смотрите в ГОСТ 15150 (Условие 5)

Указания по безопасности



Прочтите все указания и инструкции по технике безопасности. Упущения в отношении указаний и инструкций по технике безопасности могут стать причиной поражения электрическим током, пожара и тяжелых травм.

Тщательно сохраняйте эти инструкции.

► **Этот пылесос не рассчитан на использование детьми или лицами с ограниченными физическими, сенсорными или умственными способностями или недостаточным опытом и знаниями.** Иначе существует опасность неправильного использования или получения травм.

► **Смотрите за детьми.** Дети не должны играть с пылесосом.

⚠ ПРЕДУПРЕЖДЕНИЕ Не засасывайте вредные для здоровья вещества, например, древесную пыль бука или дуба, каменную пыль и асбест. Эти вещества считаются возбудителями рака.

Осведомьтесь о действующих в Вашей стране положениях/законодательных предписаниях относительно обращения с вредной для здоровья пылью.

⚠ ПРЕДУПРЕЖДЕНИЕ Используйте пылесос только в том случае, если Вы получили достаточную информацию в отношении использования пылесоса. Должный инструктаж предотвращает неправильное применение и травмы.

⚠ ПРЕДУПРЕЖДЕНИЕ Пылесос предназначен для собирания сухих веществ, а при принятии соответствующих мер – также и для собирания жидкостей. Попадание жидкости в пылесос повышает риск удара электрическим током.

► **Не засасывайте пылесосом горючие или взрывоопасные жидкости, напр., бензин, масло, спирт, растворители. Не всасывайте горячую или горящую пыль. Не пользуйтесь пылесосом во взрывоопасных помещениях.** Пыль, пары или жидкости могут воспламениться или взорваться.

⚠ ПРЕДУПРЕЖДЕНИЕ Используйте розетку только в указанных в руководстве по эксплуатации целях.

⚠ ПРЕДУПРЕЖДЕНИЕ При выходе пены или воды из пылесоса сразу выключайте пылесос и опорожняйте контейнер. Иначе пылесос может быть поврежден.

ВНИМАНИЕ Защищайте пылесос от дождя и влаги. Проникновение воды в крышку пылесоса увеличивает риск поражения электрическим током.

ВНИМАНИЕ Храните пылесос только внутри помещений.

ВНИМАНИЕ Регулярно очищайте поплавок и проверяйте его на предмет повреждений. Загрязнения и повреждения отрицательно воздействуют на функциональную способность поплавка.

► Если применения пылесоса в сыром помещении неизбежно, то применяйте устройство защитного отключения (УЗО). Применение УЗО снижает риск электрического поражения.

► Подключайте пылесос к заземленной согласно предписаниям электросети. Штепсельная розетка и кабель-удлинитель должны иметь работоспособный защитный провод.

► Каждый раз перед началом работы проверяйте пылесос, шнур питания и штепсель. Не пользуйтесь пылесосом, если Вы обнаружили повреждения. Не открывайте пылесос самостоятельно, его ремонт разрешается выполнять только квалифицированному персоналу и только с использованием оригинальных запчастей. Поврежденные пылесосы, шнуры питания и штепсели повышают риск поражения электрическим током.

► Не переезжайте и не сдавливайте кабель. Не вытягивайте вилку из штепсельной розетки и не тяните пылесос за кабель. Поврежденный кабель повышает риск поражения электротоком.

► Вынимайте вилку из розетки, прежде чем проводить обслуживание, чистку или настройку пылесоса, а также перед заменой принадлежностей или откладыванием пылесоса в сторону. Эта мера предосторожности предотвращает непреднамеренное включение пылесоса.

► Обеспечивайте хорошую вентиляцию на рабочем месте!

► Ремонт Вашего пылесоса поручайте только квалифицированным специалистам, использующим только оригинальные запасные части. Этим обеспечивается безопасность пылесоса.

► Перед эксплуатацией проверяйте безупречное состояние шланга отсасывания. Оставляйте при этом шланг отсасывания подключенным к пылесосу, чтобы пыль случайно не высыпалась. Иначе Вы можете вдохнуть пыль.

► Не садитесь на пылесос. Этим Вы можете повредить пылесос.

► Аккуратно используйте сетевой шнур и шланг отсасывания. Иначе Вы можете подвергнуть опасности других людей.

► Не очищайте пылесос под прямой струей воды. Проникновение воды в крышку пылесоса увеличивает риск удара электрическим током.

Символы

Следующие символы могут быть важны при эксплуатации Вашего пылесоса. Пожалуйста, запомните символы и их значение. Правильное понимание символов поможет вам лучше и надежней использовать пылесос.

Символы и их значение



ВНИМАНИЕ Прочтите все указания по технике безопасности. Упущения в отношении указаний и инструкций по технике безопасности могут стать причиной поражения электрическим током, пожара и тяжелых травм.



► Не подвешивайте пылесос на крюк крана, напр., для транспортировки. Пылесос не пригоден для подъема краном. Это чревато травмами и повреждением пылесоса.



► Не садитесь и не становитесь на пылесос, а также не используйте его в качестве лестницы. Пылесос может опрокинуться или повредиться. Существует опасность травм.

Символы и их значение (GAS 15)



Off

Выключение



Собирание пылесосом

Собирание пылевых отложений

Символы и их значение (GAS 15 PS)



Автоматическое включение/выключение

Всасывание пыли от работающих электроинструментов
Пылесос автоматически включается и через определенный отрезок времени снова выключается

114 | Русский

Символы и их значение (GAS 15 PS)

①

Выключение1 **Собирание пылесосом**

Собирание пылевых отложений

max.
1050 W
min.
100 W

Указание максимально допустимой общей потребляемой мощности подключаемого электроинструмента (в зависимости от страны)

Описание продукта и услуг**Применение по назначению**

Пылесос предназначен для собирания, всасывания, перемещения и отделения негорючей сухой пыли, негорючих жидкостей и водно-воздушной смеси. Он пригоден для повышенных нагрузок при промышленном использовании, напр., для ремесленных работ, при использовании в промышленности и в мастерских.

Используйте пылесос только в том случае, если Вы полностью ознакомились со всеми функциями и в состоянии пользоваться ими без каких-либо ограничений или получили соответствующие указания.

Изображенные составные части

Нумерация изображенных составных частей выполнена по иллюстрациям пылесоса на странице с рисунками.

- 1 Контейнер
- 2 Патрубок для шланга (режим всасывания)
- 3 Розетка для электроинструмента (GAS 15 PS)
- 4 Переключатель режимов (GAS 15 PS)

- 5 Выключатель (GAS 15)
- 6 Ручка для переноса
- 7 Выключатель SFC
- 8 Крышка пылесоса
- 9 Замок крышки пылесоса
- 10 Направляющий ролик
- 11 Крепление всасывающего шланга
- 12 Держатель для всасывающей трубы
- 13 Патрубок для шланга (режим выдувания)
- 14 Тормоз направляющего ролика
- 15 Муфта для электроинструментов (GAS 15 PS)
- 16 Петля шланга отсоса
- 17 Шланг отсоса
- 18 Отсасывающее колено
- 19 Пластиковый мешок/мешок для пыли*
- 20 Фильтр
- 21 Мокрый фильтр
- 22 Щелевая насадка
- 23 Резиновая кромка
- 24 Вставные щетки
- 25 Напольная насадка
- 26 Всасывающая труба
- 27 Нажимная кнопка
- 28 Скобы для крепления пластикового мешка
- 29 Держатель фильтра
- 30 Фильтрующий элемент
- 31 Отверстие для воздуха с заглушкой

*Изображенные или описанные принадлежности не входят в стандартный объем поставки. Полный ассортимент принадлежностей Вы найдете в нашей программе принадлежностей.

Технические данные

Пылесос/влагоотсос		GAS 15	GAS 15 PS
Товарный №		3 601 JE5 0..	3 601 JE5 1..
Ном. потребляемая мощность	Вт	1100	1100
Частота	Гц	50/60	50/60
Объем контейнера (брутто)	л	15	15
Объем нетто (жидкость)	л	8	8
Объем мешка для пыли	л	8	8
макс. разрежение ^e			
– Пылесос	кПа	22	22
– Турбина	кПа	27	27
макс. пропускная способность ^e			
– Пылесос	л/с	33	33
– Турбина	л/с	53	53
Автоматическое включение/выключение		–	●
Вес согласно EPTA-Procedure 01:2014	кг	9,6	9,6
Класс защиты		□/II	⊕/I

^e измерено при всасывающем шланге Ø 35 мм с длиной 3 м

Параметры указаны для номинального напряжения 230 В. При более низких напряжениях и специальных видах исполнения для отдельных стран эти параметры могут различаться.

Пылесос/влагоотсос	GAS 15	GAS 15 PS
Степень защиты	IP X4	IP X4

* измерено при всасывающем шланге Ø 35 мм с длиной 3 м

Параметры указаны для номинального напряжения 230 В. При более низких напряжениях и специальных видах исполнения для отдельных стран эти параметры могут различаться.

Автоматическое включение/выключение*			
	Номинальное напряжение	Макс. мощность	Мин. мощность
Япония	100 В	1050 Вт	100 Вт
Тайвань	115 В	1050 Вт	100 Вт
CN	220 В	1100 Вт	100 Вт

Высокое напряжение	220–240 В	2200 Вт	100 Вт
--------------------	-----------	---------	--------

* Указание максимально допустимой общей потребляемой мощности подключенного электроинструмента (в зависимости от страны)

Данные по шуму и вибрации

Значения звуковой эмиссии определены в соответствии с EN 60335-2-69.

А-взвешенный уровень звукового давления от пылесоса составляет обычно 74 дБ(А). Погрешность K = 3 дБ. Во время работы уровень шума может превышать 80 дБ(А).

Пользуйтесь средствами защиты органов слуха!

Суммарная вибрация a_h (векторная сумма трех направлений) и погрешность K определены в соответствии с EN 60335-2-69:

$$a_h < 2,5 \text{ м/с}^2, K = 1,5 \text{ м/с}^2.$$

Сборка

- ▶ До начала работ по обслуживанию и настройке пылесоса отсоедините сетевой шнур от штепсельной розетки.

Монтаж принадлежностей для всасывания (см. рис. А)

Шланг отсоса **17** оснащен системой зажима, при помощи которой можно присоединять принадлежности для отсасывания (адаптер отсасывания **14**, изогнутую насадку **17**).

Монтаж муфты для электроинструментов (GAS 15 PS)

- Наденьте муфту для электроинструментов **15** на всасывающий шланг **17** так, чтобы обе нажимные кнопки **27** на всасывающем шланге отчетливо вошли в зацепление.
- Для демонтажа нажмите нажимные кнопки **27** и снимите детали друг с друга.

Монтаж насадок и труб

- Наденьте отсасывающее колено **18** на всасывающий шланг **17** так, чтобы обе нажимные кнопки **27** на всасывающем шланге отчетливо вошли в зацепление.
- Затем плотно наденьте необходимую всасывающую принадлежность (напольную насадку, щелевую насад-

ку, всасывающую трубу и т.д.) на отсасывающее колено **18**.

- Для демонтажа нажмите нажимные кнопки **27** и снимите детали друг с друга.

Подключение шланга всасывания

Режим всасывания (см. рис. В1)

- Вставьте всасывающий шланг **17** в патрубок для шланга **2** и поверните по часовой стрелке до упора.

Указание: Из-за трения пыли при всасывании на всасывающем шланге и принадлежностях образуется электростатический заряд, в результате чего пользователь может испытать статический разряд (в зависимости от условий окружающей среды и чувствительности тела).

В основном Bosch рекомендует использовать антистатический всасывающий шланг (принадлежности) при всасывании мелкой пыли и сухих материалов.

Функция выдува (см. рис. В2)

- ▶ Пылесос оснащен функцией продувки. Не выдувайте отработанный воздух в открытое пространство. Используйте функцию продувки только с чистым шлангом. Пыль может нанести вред здоровью.

- Включите пылесос как минимум на 5 с (GAS 15: выключатель **5** на «Он»; GAS 15 PS: переключатель режимов **4** на символ «Режим всасывания»), чтобы очистить всасывающий шланг **17** от отложившейся пыли.
- Поверните всасывающий шланг **17** против часовой стрелки до упора и выньте его из патрубка для шланга **2**.
- Вставьте всасывающий шланг **17** в патрубок для шланга **13** и поверните его по часовой стрелке до упора.

Установка/извлечение ластикового мешка или мешка для пыли. (сухое отсасывание) (см. рис. С1–С4)

Для сухого отсасывания можете вставить в пылесос пластиковый мешок **19** или мешок для пыли (принадлежность). Это облегчит удаление пыли.

Установка пластикового мешка

- Откройте замки **9** и снимите верхнюю часть пылесоса **8**.
- Положите пластиковый мешок **19** в контейнер **1** приемным отверстием вперед. Закрепите пластиковый мешок под всасывающим отверстием при помощи скоб **28**.
- Убедитесь, что пластиковый мешок **19** полностью прилегает к внутренним стенкам контейнера **1**.
- Перекиньте остальную часть пластикового мешка **19** через ободок контейнера **1**.

116 | Русский

- Установите чистую верхнюю часть **8** на место и закройте замки **9**.

Извлечение и запечатывание пластикового мешка

- Откройте замки **9** и снимите верхнюю часть пылесоса **8**.
- Вы тащите края пластикового мешка **19** из скоб **28** потянув его назад.
- Осторожно выньте пластиковый мешок **19** из пылесоса так, чтобы он не повредился.
- Следите за тем, чтобы пластиковый мешок не задел всасывающее отверстие или иные острые предметы.

Установка/смена мешка для пыли (принадлежности)

- Откройте замки **9** и снимите верхнюю часть пылесоса **8**.
- Снимите пылевой мешок **18** с присоединительного фланца, потянув его назад. Закройте отверстие пылевого мешка, повернув для этого крышку. Выньте закрытый пылевой мешок из пылесоса.
- Наденьте новый мешок для пыли на соединительный фланец пылесоса. Убедитесь в том, что мешок для пыли по всей длине прилегает к внутренней стенке контейнера **1**.
- Установите чистую верхнюю часть **8** на место и закройте замки **9**.

Установка резиновых кромок (Всасывание жидкостей) (см. рис. D)

- Извлеките вставные щетки **24** при помощи подходящего инструмента из напольной насадки **25**.
- Вставьте резиновые кромки **23** в напольную насадку **25**.

Указание: Структурированная сторона резиновых кромок должна смотреть наружу.

Установка мокрого фильтра (Всасывание жидкостей) (см. рис. E1 – E2)

- Откройте замки **9** и снимите верхнюю часть пылесоса **8**.
- Поверните держатель фильтра **29** до упора в направлении поворота «» и выньте держатель фильтра вместе с фильтром **20** из контейнера **1**.
- Наденьте мокрый фильтр **21** на фильтрующий элемент **30**.
- Установите чистую верхнюю часть **8** на место и закройте замки **9**.

Работа с инструментом**Включение электроинструмента**

- ▶ **Примите во внимание напряжение в сети!** Напряжение источника питания должно соответствовать данным на заводской табличке пылесоса.
- ▶ **Пожалуйста, осведомьтесь о действующих в Вашей стране положениях/законах относительно обращения с вредной для здоровья пылью.**

Не используйте пылесос во взрывоопасных помещениях.

В целях экономии электроэнергии включайте пылесос только непосредственно для использования.

Для обеспечения оптимальной мощности всасывания необходимо всегда полностью разматывать всасывающий шланг **17** с крышки пылесоса **8**.

сухое отсасывание**Собирание пылевых отложений****GAS 15:**

- Для **включения** пылесоса установите выключатель **5** в положение «**On**».
- Для **выключения** пылесоса установите выключатель **5** в положение «**Off**».

GAS 15 PS:

- Для **включения** пылесоса установите переключатель режимов **4** на символ «Режим всасывания».
- Для **выключения** пылесоса установите переключатель режимов **4** на символ «Режим выдувания».

Всасывание пыли от работающих электроинструментов (только для GAS 15 PS) (см. рис. F)

- ▶ **Если отработанный воздух отводится в помещение, в помещении должна быть обеспечена достаточная кратность воздухообмена (L). Обратите внимание на соответствующие предписания, действующие в Вашей стране.**

В пылесосе имеется розетка с защитным контактом **3**. В нее можно включить внешний электроинструмент. Обратите внимание на максимально допустимую общую потребляемую мощность подключенного электроинструмента.

- Установите муфту для электроинструментов **15** (см. «Монтаж муфты для электроинструментов», стр. 115).
- Вставьте адаптер отсасывания **14** в патрубок отсоса электроинструмента.

Указание: При работе с электроинструментом с малой подачей воздуха во всасывающий насос (например лобзиком, шлифовальными машинками и т.д.) отверстие для воздуха с заглушкой **31** муфты электроинструмента **15** должно быть открыто. Только так можно обеспечить бесперебойную работу полуавтоматического очищения фильтра (SFC).

Для этого поворачивайте кольцо над отверстием для воздуха с заглушкой **31** до тех пор, пока отверстие не достигнет максимального размера.

- Для того, чтобы **задействовать автоматическое включение/выключение** пылесоса, установите переключатель режимов **4** на символ «Автоматическое включение/выключение».
- Для **включения** пылесоса включите электроинструмент, подключенный к штепсельной розетке **3**. Пылесос запускается автоматически.
- Выключите электроинструмент, чтобы **отсасывание прекратилось**.

Функция холостого хода автоматического включения/выключения обеспечивает работу в течение ок. 6 секунд после выключения, чтобы отсосать остатки пыли из всасывающего шланга.

- Для **выключения** пылесоса установите переключатель режимов **4** на символ «Режим выдувания».

Всасывание жидкостей

- ▶ **Не засасывайте пылесосом горючие или взрывоопасные жидкости, напр., бензин, масло, спирт, растворители. Не всасывайте горячую или горящую пыль. Не пользуйтесь пылесосом во взрывоопасных помещениях.** Пыль, пары или жидкости могут воспламениться или взорваться.
- ▶ **Не рекомендуется использовать пылесос в качестве насоса для воды.** Пылесос предназначен для всасывания водно-воздушной смеси.
- ▶ **До начала работ по обслуживанию и настройке пылесоса отсоедините сетевой шнур от штепсельной розетки.**

- Перед всасыванием жидкостей удалите пластиковый мешок **19** или пылевой мешок и опорожните контейнер **1**.

Указание: Для облегчения сбора смеси воды и твердых материалов используйте мокрый фильтр **21**, который отделяет жидкость от твердых материалов.

- Вставьте мокрый фильтр в контейнер (см. «Установка мокрого фильтра», стр. 116).
- Вставьте резиновые кромки в напольную насадку (см. «Установка резиновых кромок», стр. 116).

Пылесос оснащен поплавком. По достижении максимальной высоты наполнения всасывание прекращается.

- Установите переключатель режимов **4** на символ «Выключение» (GAS 15 PS) или выключатель **5** в положение «Off» (GAS 15).
- Опорожните контейнер **1**.

Во избежание образования плесени после влажного отсасывания:

- Снимите верхнюю часть пылесоса **8** и дайте ей как следует просохнуть.
- Выньте мокрый фильтр **21** и тоже дайте ему как следует просохнуть.

Полуавтоматическая очистка фильтра (см. рис. G)

Очистку фильтра следует выполнять, как только заметно упадет производительность всасывания.

Частота очистки фильтра зависит от вида и количества пыли. При регулярном применении максимальная производительность всасывания сохраняется дольше.

При полуавтоматической очистке фильтра (SFC) пластинки фильтра очищаются от отложений пыли путем реверсирования потока воздуха.

Запуск очистки фильтра SFC

- Перекройте ладонью отверстие насадку или всасывающего шланга.
- Нажмите 3 раза выключатель SFC **7**.

Техобслуживание и сервис



Техобслуживание и очистка

- ▶ **До начала работ по обслуживанию и настройке пылесоса отсоедините сетевой шнур от штепсельной розетки.**
- ▶ **Для обеспечения качественной и безопасной работы содержите пылесос и вентиляционные прорези в чистоте.**
- ▶ **При обслуживании и чистке пылесоса одевайте пылезащитную маску.**

Если требуется поменять шнур, обращайтесь на фирму Bosch или в авторизованную сервисную мастерскую для электроинструментов Bosch.

Извлечение/смена фильтра (см. рис. H1 – H2)

Сразу заменяйте поврежденный складчатый фильтр.

- Откройте замки **9** и снимите верхнюю часть пылесоса **8**.
- Поверните держатель фильтра **29** до упора в направлении поворота «» и выньте держатель фильтра вместе с фильтром **20** из контейнера **1**.
- Выньте загрязнившийся/поврежденный фильтр **20** из держателя фильтра **29**.
- Прочистите пластины фильтра мягкой щеткой.
или
Замените поврежденный фильтр.
- Насадите держатель фильтра **29** на очищенный/новый фильтр **20**.
- Наденьте держатель фильтра **29** вместе с фильтром **20** на фильтрующий элемент **30** и поверните держатель фильтра **29** до упора в направлении поворота «».
- Установите чистую верхнюю часть **8** на место и закройте замки **9**.

Контейнер

- Время от времени очищайте контейнер **1** изнутри обычным чистящим средством, не имеющим абразивного действия, и перед сборкой высушивайте его.

Хранение и транспортировка (см. рис. I)

- Обмотайте сетевой шнур вокруг ручки для переноса **6**.
- Вставьте всасывающие трубы **26** в держатели **12**.
- Уложите всасывающий шланг **17** вокруг верхней части пылесоса и наденьте петлю **16** на крепление всасывающего шланга **11**.
- Переносите пылесос только за ручку **6**.
- Убирайте пылесос на хранение в сухое помещение и защищайте его от несанкционированного использования.
- Для фиксирования направляющего ролика **10** опустите тормоз направляющего ролика **14** вниз.

118 | Русский

Устранение неисправностей

Проблема	Устранение
Всасывающая турбина не запускается.	<ul style="list-style-type: none"> – Проверьте сетевой шнур, штепсельную вилку, предохранитель и штепсельную розетку. GAS 15 PS: Переключатель режимов 4 стоит в положении «Автоматическое включение/выключение». <ul style="list-style-type: none"> – Установите переключатель режимов 4 в положение «Чистка пылесосом» или включите подключенный к розетке 3 электроинструмент.
Всасывающая турбина выключается.	– Опорожните контейнер 1 .
После опорожнения контейнера турбина не включается.	– Выключите пылесос и подождите 5 секунд, через 5 секунд включите его снова.
Мощность всасывания падает.	<ul style="list-style-type: none"> – Удалите засорения из всасывающей насадки, всасывающей трубы 26, всасывающего шланга 17 или фильтра 20. – Замените пластиковый мешок 19 или мешок для пыли. – Правильно вставьте держатель фильтра 29 до щелчка. – Правильно поставьте крышку пылесоса 8 и закройте замки 9. – Замените фильтр 20.
При чистке пылесосом из него разлетается пыль.	<ul style="list-style-type: none"> – Проверьте правильность установки фильтра 20. – Замените фильтр 20.
Автоматическое выключение (влажное отсасывание) не срабатывает.	<ul style="list-style-type: none"> – В случае непроводящих жидкостей или при образовании пены автоматическое выключение не работает. – Постоянно проверяйте уровень заполнения.
Очистка фильтра не работает.	– Нажмите выключатель SFC 7 .

Сервис и консультирование на предмет использования продукции

Сервисная мастерская ответит на все Ваши вопросы по ремонту и обслуживанию Вашего продукта и по запчастям. Монтажные чертежи и информацию по запчастям Вы найдете также по адресу:

www.bosch-pt.com

Коллектив сотрудников Bosch, предоставляющий консультации на предмет использования продукции, с удовольствием ответит на все Ваши вопросы относительно нашей продукции и ее принадлежностей.

Пожалуйста, во всех запросах и заказах запчастей обязательно указывайте 10-значный товарный номер по заводской табличке изделия.

Для региона: Россия, Беларусь, Казахстан, Украина

Гарантийное обслуживание и ремонт электроинструмента, с соблюдением требований и норм изготовителя производятся на территории всех стран только в фирменных или авторизованных сервисных центрах «Роберт Бош». **ПРЕДУПРЕЖДЕНИЕ!** Использование контрафактной продукции опасно в эксплуатации, может привести к ущербу для Вашего здоровья. Изготовление и распространение контрафактной продукции преследуется по Закону в административном и уголовном порядке.

Россия

Уполномоченная изготовителем организация:
 ООО «Роберт Бош»
 Вашутинское шоссе, вл. 24
 141400, г. Химки, Московская обл.
 Тел.: +7 800 100 8007
 E-Mail: info.powertools@ru.bosch.com
 www.bosch-pt.ru

Беларусь

ИП «Роберт Бош» ООО
 Сервисный центр по обслуживанию электроинструмента
 ул. Тимирязева, 65А-020
 220035, г. Минск
 Тел.: +375 (17) 254 78 71
 Тел.: +375 (17) 254 79 16
 Факс: +375 (17) 254 78 75
 E-Mail: pt-service.by@bosch.com
 Официальный сайт: www.bosch-pt.by

Казахстан

Центр консультирования и приема претензий
 ТОО «Роберт Бош» (Robert Bosch)
 г. Алматы,
 Республика Казахстан
 050012
 ул. Муратбаева, д. 180
 БЦ «Гермес», 7й этаж
 Тел.: +7 (727) 331 31 00
 Факс: +7 (727) 233 07 87
 E-Mail: ptka@bosch.com

Полную и актуальную информацию о расположении сервисных центров и приемных пунктов Вы можете получить на официальном сайте:
www.bosch-professional.kz

Молдова

RIALTO-STUDIO S.R.L.
Пл. Кантемира 1, этаж 3, Торговый центр ТОПАЗ
2069 Кишинев
Тел.: + 373 22 840050/840054
Факс: + 373 22 840049
Email: info@rialto.md

Армения, Азербайджан, Грузия, Киргизстан, Монголия, Таджикистан, Туркменистан, Узбекистан

ТОО «Роберт Бош» (Robert Bosch)
Power Tools послепродажное обслуживание
проспект Райымбека 169/1
050050 Алматы, Казахстан
Службная эл. почта: service.pt.ka@bosch.com
Официальный веб-сайт: www.bosch.com,
www.bosch-pt.com

Утилизация

Отслужившие свой срок пылесос, принадлежности и упаковку следует сдавать на экологически чистую рециркуляцию отходов.



Не выбрасывайте пылесос в бытовой мусор!

Возможны изменения.

Українська

Вказівки з техніки безпеки



Прочитайте всі застереження і вказівки. Недотримання застережень і вказівок може призвести до ураження електричним струмом, пожежі та/або серйозних травм.

Добре зберігайте ці вказівки.

► **Цей пиломок не розрахований на використання його дітьми і особами з обмеженими фізичними, сенсорними або розумовими здібностями або недостатнім досвідом і знаннями.** Інакше можливе неправильне використання та небезпека одержання травм.

► **Дивіться за дітьми.** Діти не повинні гратися з пиломкомом.

ПОПЕРЕДЖЕННЯ Не всмоктуйте небезпечні для здоров'я речовини, напр., буюву або дубову тирсу, породний пил, азбест. Ці речовини вважаються канцерогенними.

Довідайтесь про чинні положення/законавчі приписи стосовно поводження із шкідливим для здоров'я пилом, що діють у Вашій країні.

ПОПЕРЕДЖЕННЯ Користуйтеся пиломкомом, лише якщо Ви отримали достатньо інформації стосовно користування ним. Ретельний інструктаж зменшує ризик неправильного користування інструментом та ризик травм.

ПОПЕРЕДЖЕННЯ Відсмоктувач призначений для збирання сухих речовин, а при вживанні відповідних заходів – також і для всмоктування рідин. Потрапляння рідини в прилад збільшує ризик ураження електричним струмом.

► **Не всмоктуйте відсмоктувачем горючі або вибухонебезпечні рідини, наприклад, бензин, олію, спирт, розчинники. Не всмоктуйте гарячий пил та пил, що горить. Не працюйте з відсмоктувачем в приміщеннях, де існує небезпека вибуху.** Пил, пари або рідини можуть загорятися або вибухати.

ПОПЕРЕДЖЕННЯ Використовуйте розетку лише в зазначених в інструкції з експлуатації цілях.

ПОПЕРЕДЖЕННЯ Негайно вимкніть відсмоктувач при витіканні піни або води і спорожніть ємність. Інакше відсмоктувач може пошкодитися.

120 | Українська

- УВАГА** **Захищайте відсмоктувач від дощу і вологи.** Потраплення води в кришку відсмоктувача збільшує ризик ураження електричним струмом.
- УВАГА** **Відсмоктувач дозволяється зберігати лише в приміщеннях.**
- УВАГА** **Регулярно очищайте поплавець та перевіряйте його на предмет пошкоджень.** Забруднення та пошкодження негативно впливають на функціональну здатність поплавця.
- ▶ **Якщо не можна запобігти використанню відсмоктувача у вологому середовищі, використовуйте пристрій захисного вимкнення.** Використання пристрою захисного вимкнення зменшує ризик ураження електричним струмом.
 - ▶ **Вмикайте відсмоктувач в мережу, що належним чином заземлена.** В розетці і в подовжувальному кабелі має бути справний захисний провід.
 - ▶ **Кожного разу перед використанням перевіряйте відсмоктувач, кабель і штепсель. Не користуйтеся відсмоктувачем в разі пошкоджень. Не розкривайте відсмоктувач самостійно, його ремонт дозволяється виконувати лише кваліфікованому персоналу і лише з використанням оригінальних запчастин Bosch.** Пошкоджений відсмоктувач, шнур або штепсель збільшує ризик ураження електричним струмом.
 - ▶ **Не переїжджайте через шнур та не здавлюйте його. Не тягніть за шнур, щоб витягнути штепсель з розетки або перемістити відсмоктувач.** Пошкоджений шнур збільшує ризик ураження електричним струмом.
 - ▶ **Перш, ніж здійснити обслуговування, чищення або налаштування відсмоктувача, змінити приладдя або відкласти відсмоктувач, витягуйте штепсель з розетки.** Ці попереджувальні заходи запобігають ненавмисному вмиканню відсмоктувача.
 - ▶ **Слідкуйте за доброю вентиляцією на робочому місці.**
 - ▶ **Ремонтувати відсмоктувач дозволяється лише фахівцям з використанням оригінальних запчастин.** Цим забезпечується збереження відсмоктувачем його безпечних властивостей.
 - ▶ **Перед експлуатацією перевіряйте бездоганний стан відсмоктувального шланга. Залишайте відсмоктувальний шланг під'єднаним до приладу, щоб пил не міг ненавмисне висипатися.** Інакше Ви можете вдихнути пил.
 - ▶ **Не сідайте на відсмоктувач.** Цим Ви можете пошкодити відсмоктувач.
 - ▶ **Акуратно поводьтеся з мережним шнуром та відсмоктувальним шлангом.** Інакше Ви можете наразити інших осіб на небезпеку.
 - ▶ **Не очищайте відсмоктувач під прямим струменем води.** Потраплення води в кришку відсмоктувача збільшує ризик ураження електричним струмом.

Символи

Нижчеподані символи можуть знадобитися Вам при користуванні відсмоктувачем. Будь ласка, запам'ятайте ці символи та їх значення. Правильне розуміння символів допоможе Вам правильно та небезпечно користуватися відсмоктувачем.

Символи та їх значення



- ОБЕРЕЖНО** **Прочитайте всі застереження і вказівки.** Недотримання застережень і вказівок може призвести до ураження електричним струмом, пожежі та/або серйозних травм.



- ▶ **Не підвішуйте відсмоктувач на гак крана, напр., для транспортування.** Відсмоктувач не пристосований для переміщення краном. Існує небезпека травм і пошкодження відсмоктувача.
- ▶ **Не ставайте і не сідайте на відсмоктувач, а також не використовуйте його в якості драбини.** Відсмоктувач може перекинутися і пошкодитися. Існує небезпека поранення.

Символи та їх значення (GAS 15)



Off

Вимкнення



Відсмоктування

Збирання пилу, що поосідав

Символи та їх значення (GAS 15 PS)



Автоматичне вмикання/вимкнення

Відсмоктування пилу від працюючих електроприладів
Відсмоктувач автоматично вмикається і через деякий час знову вимикається

Символи та їх значення (GAS 15 PS)

① **Вимикання**

1 

Відсмоктування

Збирання пилу, що поосідав

max.
1050 W
min.
100 W

Дані щодо максимально допустимої сумарної споживаної потужності під'єданого електроінструменту (залежно від країни)

Опис продукту і послуг**Призначення приладу**

Відсмоктувач призначений для збору, всмоктування, переміщення та відокремлення негорючого сухого пилу, негорючих рідин та водно-повітряної суміші. Він придатний для підвищених навантажень при професійному використанні, напр., для ремісницьких робіт, промисловості і майстерень.

Використовуйте відсмоктувач лише у тому випадку, якщо всі функції знаходяться у Вас повністю під контролем і Ви не вбачаєте обмежень в їх використанні або отримали відповідні вказівки.

Зображені компоненти

Нумерація зображених компонентів посилається на зображення відсмоктувача на сторінці з малюнком.

- 1 Ємність
- 2 Під'єднувач (функція всмоктування)
- 3 Розетка для електроприладу (GAS 15 PS)
- 4 Перемикач режимів роботи (GAS 15 PS)

- 5 Вимикач (GAS 15)
- 6 Переносна рукоятка
- 7 Вимикач SFC
- 8 Кришка відсмоктувача
- 9 Замок кришки відсмоктувача
- 10 Напрямний ролик
- 11 Тримач відсмоктувального шланга
- 12 Тримач для всмоктувальних труб
- 13 Під'єднувач (функція продування)
- 14 Гальмо прямого ролика
- 15 Муфта для електроінструментів (GAS 15 PS)
- 16 Петля для відсмоктувального шланга
- 17 Відсмоктувальний шланг
- 18 Відсмоктувальне коліно
- 19 Пластиковий мішок/мішок для пилу*
- 20 Фільтр
- 21 Вологий фільтр
- 22 Щілинна насадка
- 23 Гумова окрайка
- 24 Вставні щітки
- 25 Підлогова насадка
- 26 Всмоктувальна труба
- 27 Натиска кнопка
- 28 Дужки для закріплення пластикового мішка
- 29 Тримач фільтра
- 30 Фільтрувальний елемент
- 31 Отвір для повітря із заглушкою

*Зображене або описане приладдя не входить в стандартний обсяг поставки. Повний асортимент приладдя Ви знайдете в нашій програмі приладдя.

Технічні дані

Вологовідсмоктувач/пилосос		GAS 15	GAS 15 PS
Товарний номер		3 601 JE5 0..	3 601 JE5 1..
Ном. споживана потужність	Вт	1 100	1 100
Частота	Гц	50/60	50/60
Місткість ємності (брутто)	л	15	15
Місткість нетто (рідина)	л	8	8
Місткість мішка для пилу	л	8	8
макс. розрідження ¹			
– Пилосмок	кПа	22	22
– Турбіна	кПа	27	27
макс. пропускна здатність ²			
– Пилосмок	л/с	33	33
– Турбіна	л/с	53	53
Автоматичне вмикання/вимикання		–	●
Вага відповідно до EPTA-Procedure 01:2014	кг	9,6	9,6
Клас захисту		□/II	⊕/I
Ступінь захисту		IP X4	IP X4

¹ виміряно при відсмоктувальному шланзі Ø 35 мм з довжиною 3 м

² Дані зазначені для номінальної напруги [U] 230 В. При меншій напрузі і в спеціальних конструкціях для певних країн ці дані можуть відрізнятись.

122 | Українська

Автоматичне вмикання/вимикання*

	Ном. напруга	Макс. потужність	Мін. потужність
Японія	100 В	1050 Вт	100 Вт
Тайвань	115 В	1050 Вт	100 Вт
CN	220 В	1100 Вт	100 Вт
Висока напруга	220 – 240 В	2200 Вт	100 Вт

* Дані щодо максимально допустимої сумарної споживаної потужності під'єданого електроінструменту (залежно від країни)

Інформація щодо шуму і вібрації

Значення звукової емісії отримані відповідно до EN 60335-2-69.

A-зважений рівень звукового тиску від відсмоктувача становить, як правило, 74 дБ(A). Похибка K = 3 дБ. Рівень шуму при роботі може перевищувати 80 дБ(A).

Вдягайте навушки!

Сумарна вібрація a_h (векторна сума трьох напрямків) та похибка K визначені відповідно до EN 60335-2-69: $a_h < 2,5 \text{ м/с}^2$, $K = 1,5 \text{ м/с}^2$.

Монтаж

- ▶ **Перед всіма роботами витягуйте мережний штепсель відсмоктувача з розетки.**

Монтаж приладдя для відсмоктування (див. мал. А)

Відсмоктувальний шланг **17** оснащений системою кріплення, за допомогою якої можна під'єднати приладдя для відсмоктування (відсмоктувальний адаптер **14**, вигнуту насадку **17**).

Монтаж муфти для електроінструментів (GAS 15 PS)

- Надіньте муфту для електроінструментів **15** на відсмоктувальний шланг **17** так, щоб обидві натискні кнопки **27** на відсмоктуальному шланзі відчутно увійшли в зачеплення.
- Для демонтажу утисніть натискні кнопки **27** і розніміть деталі.

Монтаж насадок і труб

- Надіньте відсмоктувальне коліно **18** на відсмоктувальний шланг **17** так, щоб обидві натискні кнопки **27** на відсмоктуальному шланзі відчутно увійшли в зачеплення.
- Потім щільно надіньте потрібне приладдя для відсмоктування (підлогову насадку, щілинну насадку, всмоктувальну трубу тощо) на відсмоктувальне коліно **18**.
- Для демонтажу утисніть натискні кнопки **27** і розніміть деталі.

Монтаж всмоктувального шланга

Функція всмоктування (див. мал. В1)

- Встроміть відсмоктувальний шланг **17** в під'єднувач **2** і поверніть його за стрілкою годинника до упору.

Вказівка: Через тертя пилу при відсмоктуванні на відсмоктуальному шланзі і приладді створюється електростатичний заряд, в результаті чого користувач може відчувати статичний розряд (залежно від умов навколишнього середовища і чутливості тіла). В основному Bosch рекомендує використовувати антистатичний відсмоктувальний шланг (приладдя) при відсмоктуванні дрібного пилу і сухих матеріалів.

Видування (див. мал. В2)

- ▶ **Відсмоктувач оснащений функцією продування. Не видавайте відпрацьоване повітря у вільний простір. Користуйтеся функцією продування лише з чистим шлангом.** Пил може завдати шкоди здоров'ю.

- Увімкніть відсмоктувач щонайменше на 5 с (GAS 15: вимикач **5** в положення «On»; GAS 15 PS: перемикач режимів **4** на символ «Режим всмоктування»), щоб очистити відсмоктувальний шланг **17** від пилу, що відклався.
- Поверніть відсмоктувальний шланг **17** проти стрілки годинника до упору і вийміть його з під'єднувача **2**.
- Встроміть відсмоктувальний шланг **17** в під'єднувач **13** і поверніть його за стрілкою годинника до упору.

Встромляння/виймання пластикового мішка або мішка для пилу (сухе відсмоктування) (див. мал. С1 – С4)

Для сухого відсмоктування у відсмоктувач можна встромити або пластиковий мішок **19**, або мішок для пилу (приладдя). Це полегшує видалення пилу.

Встромляння пластикового мішка

- Відкрийте замки **9** і зніміть кришку пилососа **8**.
- Покладіть пластиковий мішок **19** приймальним отвором вперед у ємність **1**. Закріпіть пластиковий мішок під всмоктувальним отвором за допомогою дужок **28**.
- Переконайтеся, що пластиковий мішок **19** повністю прилягає до внутрішніх стінок ємності **1**.
- Огорніть рештою пластикового мішка **19** край ємності **1**.
- Знову надіньте кришку відсмоктувача **8** і закрийте замки **9**.

Виймання і закриття пластикового мішка

- Відкрийте замки **9** і зніміть кришку пилососа **8**.
- Потягніть край повного пластикового мішка **19** назад, щоб звільнити його від дужок **28**.
- Обережно витягніть пластиковий мішок **19** з відсмоктувача, щоб не пошкодити його. При цьому слідкуйте за тим, щоб пластиковий мішок не зачепився за всмоктувальний отвір або інші гострі предмети.

Заміна/встромляння мішка для пилу (приладдя)

- Відкрийте замки **9** і зніміть кришку пылососа **8**.
- Зніміть повний мішок для пилу **18** з під'єднувального фланця, потягнувши його назад. Закрийте отвір мішка для пилу, опустивши кришку. Вийміть закритий мішок для пилу з відсмоктувача.
- Надіньте новий мішок для пилу на під'єднувальний фланець відсмоктувача. Перевірте, щоб мішок для пилу по всій довжині прилягав до внутрішньої стінки ємності **1**.
- Знову надіньте кришку відсмоктувача **8** і закрийте замки **9**.

Встановлення гумової окрайки (Вологе відсмоктування) (див. мал. D)

- За допомогою придатного інструмента вийміть вставні щітки **24** з підлогової насадки **25**.
- Вставте гумову окрайку **23** в підлогову насадку **25**.

Вказівка: Структурований бік гумової окрайки повинен дивитися назовні.

Встромляння вологого фільтра (Вологе відсмоктування) (див. мал. E1 – E2)

- Відкрийте замки **9** і зніміть кришку пылососа **8**.
- Поверніть тримач фільтра **29** до упору в напрямку обертання «» і вийміть тримач фільтра разом з фільтром **20** з ємності **1**.
- Надіньте вологий фільтр **21** на фільтрувальний елемент **30**.
- Знову надіньте кришку відсмоктувача **8** і закрийте замки **9**.

Робота**Початок роботи**

- ▶ **Зважайте на напругу у мережі!** Напруга в джерелі струму повинна відповідати даним на заводській таблиці відсмоктувача.
- ▶ **Будь ласка, довідайтесь про чинні положення/закони стосовно поводження із шкідливим для здоров'я пилом, що діють у Вашій країні.**

Не працюйте з відсмоктувачем в приміщеннях, де існує небезпека вибуху.

З міркувань заощадження електроенергії вмикайте відсмоктувач лише тоді, коли збираєтесь ним користуватися.

Для досягнення оптимальної потужності всмоктування необхідно завжди повністю розмотувати відсмоктувальний шланг **17** з кришки відсмоктувача **8**.

сухе відсмоктування**Збирання пилу, що поосідав****GAS 15:**

- Щоб **увімкнути** відсмоктувач, переведіть вимикач **5** в положення «**On**».

- Щоб **вимкнути** відсмоктувач, переведіть вимикач **5** в положення «**Off**».

GAS 15 PS:

- Щоб **увімкнути** відсмоктувач, переведіть перемикач режимів **4** на символ «Режим всмоктування».
- Щоб **вимкнути** відсмоктувач, переведіть перемикач режимів **4** на символ «Вимикання».

Відсмоктування пилу від працюючих електроприладів (тільки для GAS 15 PS) (див. мал. F)

- ▶ **У приміщенні повинна бути забезпечена достатня кратність повітрообміну (L), якщо спрацьоване повітря відводиться у приміщення. Зважайте на відповідні приписи, що діють у Вашій країні.**

У відсмоктувач інтегрована розетка з захисним контактом **3**. У неї можна увімкнути зовнішній електроінструмент. Зважайте на максимально допустиму сумарну споживану потужність під'єданого електроінструменту.

- Встановіть муфту для електроінструментів **15** (див. «Монтаж муфти для електроінструментів», стор. 122).
- Встроміть відсмоктувальний адаптер **14** у витяжний патрубок електроінструмента.

Вказівка: Під час роботи з електроінструментами з малою подачею повітря у відсмоктувальний шланг (напр., лобзика, шліфувальні машини тощо), необхідно відкривати отвір для повітря із заглушкою **31** на муфті для електроінструментів **15**. Лише за таких умов напівавтоматичне очищення фільтра (SFC) може працювати нормально.

Для цього повертайте кільце на отворі для повітря із заглушкою **31**, поки отвір не стане максимальним.

- Щоб **задіяти автоматичне вмикання/вимикання** відсмоктувача, встановіть перемикач режимів роботи **4** на символ «Автоматичне вмикання/вимикання».
- Щоб **увімкнути** відсмоктувач, увімкніть підключений до розетки **3** електроприлад. Відсмоктувач автоматично починає працювати.
- Вимкніть електроінструмент, щоб **відсмоктування припинилося**. Функція холостого ходу автоматичного вмикання/вимикання забезпечує роботу протягом прибл. 6 секунд після вимкнення, щоб всмоктати залишки пилу з відсмоктувального шланга.
- Щоб **вимкнути** відсмоктувач, переведіть перемикач режимів **4** на символ «Вимикання».

Вологе відсмоктування

- ▶ **Не всмоктуйте відсмоктувачем горючі або вибухонебезпечні рідини, наприклад, бензин, олію, спирт, розчинники. Не всмоктуйте гарячий пил та пил, що горить. Не працюйте з відсмоктувачем в приміщеннях, де існує небезпека вибуху.** Пил, пари або рідини можуть загорятися або вибухати.

124 | Українська

► **Відсмоктувач не дозволяється використовувати в якості помпи для води.** Відсмоктувач призначений для відсмоктування водно-повітряної суміші.

► **Перед всіма роботами витягуйте мережний штепсель відсмоктувача з розетки.**

– Перед вологим відсмоктуванням вийміть пластиковий мішок **19** або мішок для пилу і спорожніть ємність **1**.

Вказівка: Для полегшення збирання суміші води й твердих матеріалів використовуйте вологий фільтр **21**, який відділяє рідину від твердих матеріалів.

– Встроміть вологий фільтр у ємність (див. «Nassfilter einsetzen», стор. 11).

– Встановіть гумову крайку в підлогову насадку (див. «Gummilippe einsetzen», стор. 11).

Відсмоктувач обладнаний поплавцем. При досягненні максимального рівня заповнення всмоктування зупиняється.

– Встановіть перемикач режимів **4** на символ «Вимикання» (GAS 15 PS) або переведіть вимикач **5** в положення «Off» (GAS 15).

– Спорожніть ємність **1**.

Для запобігання утворенню плісняви після вологого відсмоктування:

– Зніміть кришку відсмоктувача **8** і дайте їй добре просохнути.

– Вийміть вологий фільтр **21** і дайте йому також добре просохнути.

Напівавтоматичне очищення фільтра (див. мал. G)

Функцію очищення фільтра треба увімкнути максимум тоді, коли потужності відсмоктування почне не вистачати.

Частота очищення фільтра залежить від виду і кількості пилу. При регулярному очищенні максимальна потужність відсмоктування зберігається довше.

При напівавтоматичному очищенні фільтра (SFC) пластини фільтра очищуються від відкладень пилу шляхом реверсування потоку повітря.

Запуск очищення фільтра SFC

– Перекрийте долонею отвір насадки або відсмоктувального шланга.

– 3 рази натисніть на вимикач SFC **7**.

Технічне обслуговування і сервіс

Технічне обслуговування і очищення

► **Перед всіма роботами витягуйте мережний штепсель відсмоктувача з розетки.**



► **Для якісної і безпечної роботи тримайте відсмоктувач і вентиляційні отвори в чистоті.**

► **При обслуговуванні і чистенні відсмоктувача вдягайте пилозахисну маску.**

Якщо треба поміняти під'єднувальний кабель, це треба робити на фірмі Bosch або в сервісній майстерні для електроінструментів Bosch, щоб уникнути небезпек.

Виймання/заміна фільтра (див. мал. H1 – H2)

Негайно замінійте пошкоджені складчасті фільтри.

- Відкрийте замки **9** і зніміть кришку пиლოსоса **8**.
- Поверніть тримач фільтра **29** до упору в напрямку обертання «» і вийміть тримач фільтра разом з фільтром **20** з ємності **1**.
- Вийміть забруднений/пошкоджений фільтр **20** з тримача фільтра **29**.
- Очистіть пластини фільтра м'якою щіткою.
або
Замініть пошкоджений фільтр.
- Надіньте тримач фільтра **29** на очищений/новий фільтр **20**.
- Надіньте тримач фільтра **29** разом з фільтром **20** на фільтрувальний елемент **30** і поверніть тримач фільтра **29** до упору за напрямком обертання «».
- Знову надіньте кришку відсмоктувача **8** і закрийте замки **9**.

Ємність

– Час від часу протирайте ємність **1** звичайним, не абразивним миючим засобом і давайте їй висохнути.

Зберігання і транспортування (див. мал. I)

- Обвийте шнур живлення навколо рукоятки для перенесення **6**.
- Встроміть всмоктувальні трубки **26** в тримачі **12**.
- Прокладіть відсмоктувальний шланг **17** навколо кришки відсмоктувача і підвісьте петлю **16** в тримачі **11**.
- Переносьте відсмоктувач лише за ручку **6**.
- Прибирайте відсмоктувач для зберігання у сухе приміщення і захищайте його від несанкціонованого використання.
- Для фіксування напрямного ролика **10** опустіть гальмо напрямного ролика **14** донизу.

Усунення несправностей

Проблема	Що робити
Відсмоктувальна турбіна не запускається.	<ul style="list-style-type: none"> – Перевірте шнур живлення, штепсель, запобіжник, розетку. GAS 15 PS: Перемикач режимів роботи 4 встановлено на символ «Автоматичне вмикання/вимкнення». <ul style="list-style-type: none"> – Встановіть перемикач режимів роботи 4 на символ «Відсмоктування» або увімкніть підключений до розетки 3 електроінструмент.
Відсмоктувальна турбіна вимикається.	<ul style="list-style-type: none"> – Спорожніть ємність 1.
Після спорожнення ємності відсмоктувальна турбіна не вмикається.	<ul style="list-style-type: none"> – Вимкніть відсмоктувач і зачекайте 5 секунд, через 5 секунд знов увімкніть його.
Зменшується потужність всмоктування.	<ul style="list-style-type: none"> – Видаліть засмічення зі всмоктувальної насадки, всмоктувальної труби 26, відсмоктувального шланга 17 або фільтра 20. – Замініть пластиковий мішок 19 або мішок для пилу. – Правильно встановіть 29 тримач фільтра. – Правильно встановіть кришку відсмоктувача 8 і закрийте замки 9. – Замініть фільтр 20.
При відсмоктуванні з відсмоктувача розлітається пил	<ul style="list-style-type: none"> – Перевірте правильність встановлення фільтра 20. – Замініть фільтр 20.
Автоматичне вимкнення (вологе відсмоктування) не спрацьовує.	У випадку рідин, що не проводять електрику, або при утворенні піни автоматичне вимкнення не працює. <ul style="list-style-type: none"> – Постійно перевіряйте рівень заповнення.
Очищення фільтра не працює.	<ul style="list-style-type: none"> – Натисніть вимикач SFC 7.

Сервіс та надання консультацій щодо використання продукції

Сервісна майстерня відповість на запитання стосовно ремонту і технічного обслуговування Вашого виробу. Малюнки в деталях і інформацію щодо запчастин можна знайти за адресою:

www.bosch-pt.com

Команда співробітників Bosch з надання консультацій щодо використання продукції із задоволенням відповість на Ваші запитання стосовно нашої продукції та приладдя до неї.

При всіх додаткових запитаннях та замовленні запчастин, будь ласка, зазначайте 10-значний номер для замовлення, що стоїть на паспортній таблиці продукту.

Гарантійне обслуговування і ремонт електроінструменту здійснюються відповідно до вимог і норм виготовлювача на території всіх країн лише у фірмових або авторизованих сервісних центрах фірми «Роберт Бош». **ПОПЕРЕДЖЕННЯ!** Використання контрафактної продукції небезпечно в експлуатації і може мати негативні наслідки для здоров'я. Виготовлення і розповсюдження контрафактної продукції переслідується за Законом в адміністративному і кримінальному порядку.

Україна

Бош Сервісний Центр електроінструментів
 вул. Крайня 1
 02660 Київ 60
 Тел.: +380 44 490 2407
 Факс: +380 44 512 0591
 E-Mail: pt-service@ua.bosch.com
 www.bosch-professional.com/ua/uk

Адреса Регіональних гарантійних сервісних майстерень зазначена в Національному гарантійному талоні.

Утилізація

Відсмоктувач, приладдя і упаковку треба здавати на екологічно чисту повторну переробку.



Не викидайте відсмоктувач в побутове сміття!

Можливі зміни.

Қазақша

Өндірушінің өнім үшін қарастырған пайдалану құжаттарының құрамында пайдалану жөніндегі осы нұсқаулық, сонымен бірге қосымшалар да болуы мүмкін. Сәйкестікті растау жайлы ақпарат қосымшада бар. Өнімді өндірген мемлекет туралы ақпарат өнімнің корпусында және қосымшада көрсетілген.

Өндірілген мерзімі бұйым корпусында көрсетілген. Импорттаушы контакттік мәліметін орамада табу мүмкін.

Өнімді пайдалану мерзімі

Өнімнің қызмет ету мерзімі 7 жыл. Өндірілген мерзімнен бастап (өндіру күні зауыт тақтайшасында жазылған) істетпей 5 жыл сақтағаннан соң, өнімді тексерусіз (сервистік тексеру) пайдалану ұсынылмайды.

Қызметкер немесе пайдаланушының қателіктері мен істен шығу себептерінің тізімі

- тұтқасы мен корпусы бұзылған болса, өнімді пайдаланбаңыз
- өнім корпусынан тікелей түтін шықса, пайдаланбаңыз
- тоқ сымы бұзылған немесе оқшаулаусыз болса, пайдаланбаңыз
- жауын – шашын кезінде сыртта (далада) пайдаланбаңыз
- корпус ішіне су кірсе құрылғыны қосушы болмаңыз
- көп үшқын шықса, пайдаланбаңыз
- қатты діріл кезінде пайдаланбаңыз

Шекті күй белгілері

- тоқ сымның тозуы немесе зақымдануы
- өнім корпусының зақымдалуы

Қызмет көрсету түрі мен жиілігі

Әр пайдаланудан соң өнімді тазалау ұсынылады.

Сақтау

- құрғақ жерде сақтау керек
- жоғары температура көзінен және күн сәулелерінің әсерінен алыс сақтау керек
- сақтау кезінде температураның кенет ауытқуынан қорғау керек
- орамасыз сақтау мүмкін емес
- сақтау шарттары туралы қосымша ақпарат алу үшін MEMST 15150 (Шарт 1) құжатын қараңыз

Тасымалдау

- тасымалдау кезінде өнімді құлатуға және кез келген механикалық ықпал етуге қатаң тыйым салынады
- босату/жүктеу кезінде пакетті қысатын машиналарды пайдалануға рұқсат берілмейді.
- тасымалдау шарттары талаптарын MEMST 15150 (5 шарт) құжатын оқыңыз.

Қауіпсіздік нұсқаулары



Барлық қауіпсіздік нұсқаулықтарын және ескертпелерді оқыңыз. Техникалық қауіпсіздік нұсқаулықтарын және ескертпелерді сақтамау тоқтың соғуына, өрт және/немесе ауыр жарақаттануларға апаруы мүмкін.

Осы нұсқаулықты толық орындаңыз.

► **Бұл шаңсорғыш балалардың, дене немесе ой қабілеттері шектелген, тәжірибесі және білімі аз адамдардың пайдалануына арналмаған.** Кері жағдайда дұрыс пайдаланбау және жарақаттанулар қауіпі пайда болады.

► **Балаларға абай болыңыз.** Балалардың шаңсорғышпен ойнамауына көз жеткізіңіз.

⚠ ЕСКЕРТУ Денсаулыққа зиян келтіретін заттерді сормаңыз, мысалы, шамшат немесе емен шаңын, тас шаңын, асбест. Бұл заттер обырға келтіруі мүмкін.

Мемлекетіңіздегі денсаулыққа зиянды заттерді қарау бойынша жарамды ережелер/заңдар туралы мәлімет алыңыз.

⚠ ЕСКЕРТУ Шаңсорғышты тек пайдалану үшін жетерлік ақпарат алғаннан соң пайдаланыңыз. Мұқият нұсқау алу пайдалану қателіктері мен жарақаттанулар санын кемейтеді.

⚠ ЕСКЕРТУ Шаңсорғыш құрғақ заттерді және тиісті шаралар арқылы сұйықтықтарды да соруға арналған. Сұйықтықтар тиюі тоқ соғу қаупін арттырады.

► **Шаңсорғышпен бензин, май, алкоголь, еріткіштер сияқты жанғыш немесе жарылатын сұйықтықтарды сормаңыз. Ыстық немесе жанатын шаңдарды сормаңыз. Жарылу қаупі бар бөлмелерде шаңсорғышты пайдаланбаңыз.** Шаңдар, булар немесе сұйықтықтар жануы немесе жарылуы мүмкін.

⚠ ЕСКЕРТУ Розетканы тек пайдалану нұсқаулығында белгіленген мақсаттарда пайдаланыңыз.

⚠ ЕСКЕРТУ Көбік немесе су шықса шаңсорғышты бірден өшіріп, контейнерін тазалаңыз. Кері жағдайда шаңсорғыш зақымдануы мүмкін.

⚠ НАЗАР АУДАРЫҢЫЗ Шаңсорғышты жаңбырдан, сыздан қорғаңыз. Шаңсорғыш жоғарғы бөлігінің ішіне су кірсе, ол электр тоғының соғу қаупін арттырады.

⚠ НАЗАР АУДАРЫҢЫЗ Шаңсорғышты тек ішкі бөлмелерде сақтау қажет.

⚠ НАЗАР АУДАРЫҢЫЗ Қалтқыны жүйелі түрде тазалап, оның зақымдалмағанын тексеріңіз. Кері жағдайда шаңсорғыш дұрыс істемеуі мүмкін.

- ▶ **Электр құралын ылғалды қоршауда пайдалану қажет болса, автоматты сақтандырғыш ажыратқышын пайдаланыңыз.** Автоматты сақтандырғыш ажыратқышты пайдалану тоқ соғу қаупін төмендетеді.
- ▶ **Шаңсорғышты тиісті тәртіппен жерге қосылған тоқ желісіне қосыңыз.** Розетка мен ұзартқышта жұмыс істейтін қорғайтын сым болуы қажет.
- ▶ **Әр пайдаланудан алдын шаңсорғышты, кабельді және айырды тексеріңіз.** Ақауды байқасаңыз шаңсорғышты пайдаланбаңыз. Шаңсорғышты өзіңіз аспаңыз, оны тек білікті маманға және түпнұсқалы бөлшектермен жөндетіңіз. Зақымдалған шаңсорғыш, кабель және айыр электр тоғының соғу қаупін арттырады.
- ▶ **Кабельді баспаңыз немесе оны жаншып тастамаңыз.** Айырды розеткадан шығару немесе шаңсорғышты жылжыту үшін кабельді тартпаңыз. Зақымдалған кабель электр тоғының соғу қаупін арттырады.
- ▶ **Құрылғыны реттеу, жабдық бөлшектерін алмастыру немесе шаңсорғышты алып қоюдан алдын айырды розеткадан шығарыңыз.** Осы сақтық шарасы шаңсорғыштың байқаусыз қосылуына жол бермейді.
- ▶ **Жұмыс орнының жақсы желдетілуіне көз жеткізіңіз.**
- ▶ **Шаңсорғышты тек білікті маманға және арнаулы бөлшектермен жөндетіңіз.** Сол арқылы шаңсорғыш қауіпсіздігін сақтайсыз.
- ▶ **Пайдалану алдында сорғыш шлангтың ақаусыз болуына көз жеткізіңіз.** Шаң таралмауы үшін сорғыш шлангы шаңсорғышқа қосулы тұрсын. Шаңды жұтып жіберу мүмкін.
- ▶ **Шаңсорғыш үстіне отырмаңыз.** Шаңсорғышты бұзуыңыз мүмкін.
- ▶ **Желі кабелін және сорғыш шлангын абайлап пайдаланыңыз.** Олардың өзге адамдарға зиян келтіруі мүмкін.
- ▶ **Шаңсорғышты тікелей бағытталған су ағынымен тазаламаңыз.** Шаңсорғыш жоғары жағына су кірсе, ол электр тоғының соғу қаупін арттырады.

Белгілер

Төмендегі белгілер шаңсорғышты пайдалануда маңызды болуы мүмкін. Белгілер менен олардың мағыналарын жаттап алыңыз. Белгілерді дұрыс түсіну сізге шаңсорғышты дұрыс әрі сенімді пайдалануға көмектеседі.

Белгілер мен олардың мағанасы



⚠ САҚ БОЛЫҢЫЗ Барлық нұсқаулықтарын және ескертпелерді оқыңыз. Техникалық қауіпсіздік нұсқаулықтарын және ескертпелерді сақтамау тоқтың соғуына, өрт және/немесе ауыр жарақаттануларға апаруы мүмкін.



▶ **Тасымалдау үшін шаңсорғышты кран ілгішіне ілмеңіз.** Шаңсорғышты кранмен көтеруге болмайды. Жарақаттану мен зақымдану қаупі бар.



▶ **Шаңсорғыш үстіне отырмаңыз, баспаңыз немесе тұрмаңыз.** Кері жағдайда шаңсорғыш құлауы немесе зақымдануы мүмкін. Жарақат алу қаупі бар.

Белгілер мен олардың мағанасы (GAS 15)



Off

Өшіру



Шаңсорғыш

Жиылған шаңдарды сорыңыз

Белгілер мен олардың мағанасы (GAS 15 PS)



Бастау/тоқтау автоматикасы

Істеп тұрған электр құралдарынан шыққан шаңдарды сору
Шаңсорғыш автоматты қосылып, шамалы уақыттан соң қайта өшеді

0

Өшіру

128 | Қазақша

Белгілер мен олардың мағанасы (GAS 15 PS)



Шаңсорғыш

Жиылған шаңдарды сорыңыз

max.
1050 W
min.
100 W

Қосылған электр құралының рұқсат етілген қосылу қуаты туралы деректер (елге байланысты)

Өнім және қызмет сипаттамасы

Тағайындалу бойынша қолдану

Сорғыш жанбайтын шаңдарды, жанбайтын сұйықтықтарды және су мен ауа қоспаларын ұстау, сору, тасымалдау және ажыратуға арналған. Ол кәсіпорындарда, мысалы, цехтарда пайдалану жоғары талаптарына сай.

Шаңсорғышты тек барлық қызметтерді толық бағалап, шектеусіз орындай алатын болғанда немесе тиісті нұсқаулықтарды алғаннан соң пайдалану керек.

Бейнеленген құрамды бөлшектер

Көрсетілген құрамдастар нөмірі суреттер бар беттегі шаңсорғыштың сипаттамасына қатысты.

- 1 Контейнер
- 2 Шланг қысқышы (сору функциясы)
- 3 Электр құралдары розеткасы (GAS 15 PS)
- 4 Пайдалану түрлерінің реттеуіші (GAS 15 PS)
- 5 Қосқыш/өшіргіш (GAS 15)
- 6 Тұтқа

Техникалық мәліметтер

Жуатын / құрғақ шаңсорғыш		GAS 15	GAS 15 PS
Өнім нөмірі		3 601 JE5 0..	3 601 JE5 1..
Кесімді қуатты пайдалану	Вт	1100	1100
Жиілік	Гц	50/60	50/60
Контейнер көлемі (брутто)	л	15	15
Нетто салмағы (сұйықтық)	л	8	8
Шаң қабының көлемі	л	8	8
макс. вакуум*			
– Шаңсорғыш	кПа	22	22
– Турбина	кПа	27	27
макс. өткізу көлемі*			
– Шаңсорғыш	л/с	33	33
– Турбина	л/с	53	53
Бастау/тоқтау автоматикасы		–	●
ЕРТА-Procedure 01:2014 құжатына сай салмағы	кг	9,6	9,6
Сақтық сыныпы		□/II	⊕/I
Қорғаныс түрі		IP X4	IP X4

* Сору шлангімен Ø өлшелген 35 мм және ұзындығы 3 м

Мәліметтер [U] 230 В атаулы кернеулер үшін жарамды. Басқа кернеу және елде қабылданған заңдар бұл мәліметтерді өзгертуі мүмкін.

- 7 SFC қосқышы
- 8 Шаңсорғыштың жоғары бөлігі
- 9 Шаңсорғыш жоғары бөлігінің құлпы
- 10 Басқару дөңгелегі
- 11 Сору шлангі ұстағышы
- 12 Сору шлангі ұстағышы
- 13 Шланг қысқышы (үрлеу функциясы)
- 14 Басқару дөңгелегі тежегіші
- 15 Аспаптық жалғастырғыш (GAS 15 PS)
- 16 Сору шлангының ілмегі
- 17 Сорғыш шланг
- 18 Сору иіні
- 19 Пластик қап/шаң қабы*
- 20 Сүзгі
- 21 Ылғалды сүзгі
- 22 Тесік қондырма
- 23 Резеңке жиек
- 24 Қылшақты жолдар
- 25 Едендік саптама
- 26 Сору құбыры
- 27 Басылатын түймеше
- 28 Пластик қабын бекіту үшін қапсырма
- 29 Сүзгі ұстағышы
- 30 Сүзгі қорабы
- 31 Қосымша сору тесігі

*Бейнеленген немесе сипатталған жабдықтар стандартты жеткізу көлемімен қамтылмайды. Толық жабдықтарды біздің жабдықтар бағдарламамыздан табасыз.

Бастау/тоқтау автоматикасы*

	Жұмыс кернеуі	макс. қуат	мин. қуат
JP	100 В	1050 Вт	100 Вт
TW	115 В	1050 Вт	100 Вт
CN	220 В	1100 Вт	100 Вт
Жоғары кернеу	220 – 240 В	2200 Вт	100 Вт

* Қосылған электр құралының рұқсат етілген қосылу қуаты туралы деректер (елге байланысты)

Шуыл және дірілдеу туралы ақпарат

Шу эмиссиясының мәндері EN 60335-2-69 бойынша есептелген.

Пневматикалық құралдың А-өлшенген дыбыстық қысым деңгейі әдетте 74 дБ(А) құрайды. Өлшеу дәлсіздігі K = 3 дБ.

Жұмыс орнындағы шу деңгейі 80 дБ(А) мәнінен асуы мүмкін.

Құлақты қорғау құралдарын киіңіз!

Теңселудің жалпы көрсеткіштері a_h (үш бағыттың векторлық қосындысы) және K терістік көрсеткіштері EN 60335-2-69 сәйкес:
 $a_h < 2,5 \text{ м/с}^2$, $K = 1,5 \text{ м/с}^2$.

Жинау

► **Барлық жұмыстардан алдын шаңсорғыш айырын розеткадан шығарыңыз.**

Сору жабдықтарын орнату (А суретін қараңыз)

Сорғыш шланг **17** қысқыш жүйесімен жабдықталған, қолмен сору керек-жарақтарын (сорғыш адаптер **14**, қисайған қондырма **17**) қосуға болады.

Аспаптық жалғастырғышты орнату (GAS 15 PS)

- Аспаптық жалғастырғышты **15** сору шлангіне **17** сору шлангінің екі басу түймешесі **27** дыбыспен тірелгенше салыңыз.
- Шешу үшін басу түймешелерін **27** ішіне басып бөліктерін ажыратыңыз.

Бүріккіштер мен құбырларды орнату

- Сору иінін **18** сору шлангіне **17** сору шлангінің екі басу түймешесі **27** дыбыспен тірелгенше салыңыз.
- Сосын керекті сору жабдықтарын (едендік қондырма, тесік қондырма, сору құбыры т.б.) сору иінін **18** салыңыз.
- Шешу үшін басу түймешелерін **27** ішіне басып бөліктерін ажыратыңыз.

Сорғыш шлангты орнату**Сору функциясы (В1 суретін қараңыз)**

- Сору шлангын **17** шланг қысқышына **2** салып оны сағат тілімен тірелгенше бұраңыз.

Ескертпе: Соруда сору шлангінде және жабдықтарында шаң үйкелісі арқылы электрикалық заряд пайда болады, оны пайдаланушы статикалық тоқ ажыралуы арқылы сезуі мүмкін (қоршаған орта әсерлеріне және дене сезімдігіне байланысты).

Жалпы ретте Bosch антистатикалық сору шлангін (жабдық) майда шаң немесе құрғақ материалдарды соруда пайдалануды ұсынады.

Үрлеу функциясы (В2 суретін қараңыз)

► **Шаңсорғыш үрлеу қызметін орындай алады. Бос бөлмеге үрлемеңіз. Үрлеуде тек таза шланг пайдаланыңыз.** Шаңдар денсаулыққа зиянды болуы мүмкін.

- Сорғышты кемінде 5 с қосыңыз (GAS 15: қосқыш/өшіргішті **5 „On“** күйіне; GAS 15 PS: пайдалану түрлерінің реттегішін **4 „Сору“**) белгісіне, сору шлангын **17** қабатталған шаңдардан тазалау үшін.
- Сору шлангын **17** сағат тіліне қарсы тірелгенше бұрап оны шланг қысқышынан **2** тартып алыңыз.
- Сору шлангын **17** шланг қысқышына **13** салып оны сағат тілімен тірелгенше бұраңыз.

Пластик қабын немесе шаң қабын салу/шешу (Құрғақ сору) (С1–С4 суреттерін қараңыз)

Құрғақ шаңсору үшін пластик қабын **19** немесе шаң қабын (керек-жарақтар) сорғышқа орнату керек. Осылайша шаңды тастау жеңілдейді.

Пластик қабын орнату

- Құлыптарды **9** ашып шаңсорғыштың жоғары бөлігін **8** ашыңыз.
- Пластик қабын **19** толтыру тесігімен алға контейнерге **1** салыңыз. Пластик қабын сору тесігінің астында қапсырмалар **28** көмегімен бекітіңіз.
- Пластик қабын **19** толығымен контейнер **1** ішкі қабырғаларына тиюіне көз жеткізіңіз.
- Пластик қабының **19** қалғанын контейнер **1** шетінен қағыңыз.
- Шаңсорғыштың жоғары бөлігін **8** орнатып құлыптарды **9** жабыңыз.

Пластик қабын шешіп жабу

- Құлыптарды **9** ашып шаңсорғыштың жоғары бөлігін **8** ашыңыз.
 - Толық пластик қабының **19** шетін арқаға қапсырмалардан **28** тартып қойыңыз.
 - Пластик қабын **19** абайлап оны зақымдамай сорғыштан шығарыңыз.
- Пластик қабы сору тесігіне немесе басқа өткір заттарға тимеуіне көз жеткізіңіз.

130 | Қазақша

Шаң қабын алмастыру/орнату (керек-жарақтар)

- Құлыптарды **9** ашып шаңсорғыштың жоғары бөлігін **8** ашыңыз.
- Толық шаң қабын **18** ернеметтік біріктіргішінен шығарыңыз. Шаң қабының тесігін қақпағымен жабыңыз. Жабық шаң қабын шаңсорғыштан алып қойыңыз.
- Жаңа шаң қабын шаңсорғыш ернеметтік біріктіргішіне кигізіңіз. Шаң қабының контейнер **1** ішінде толықтай жатуына көз жеткізіңіз.
- Шаңсорғыштың жоғары бөлігін **8** орнатып құлыптарды **9** жабыңыз.

Резеңке жиегін орнату (Ылғал шаңсору) (D суретін қараңыз)

- Қылшақты жолды **24** сәйкес аспаппен едендік қондырмадан **25** шешіңіз.
- Резеңке жиегін **23** едендік қондырмаға **25** салыңыз.

Ескертпе: Резеңке жиектерінің құрылымды жағы сыртқа көрсетуі керек.

Ылғалды сүзгіні орнату (Ылғал шаңсору) (E1 – E2 суреттерін қараңыз)

- Құлыптарды **9** ашып шаңсорғыштың жоғары бөлігін **8** ашыңыз.
- Сүзгі ұстағышын **29** тірелгенше „**6**“ бағытында бұрап сүзгі ұстағышын сүзгімен **20** бірге контейнерден **1** шығарыңыз.
- Ылғалды сүзгіні **21** сүзгі қорабынан **30** қайырып қойыңыз.
- Шаңсорғыштың жоғары бөлігін **8** орнатып құлыптарды **9** жабыңыз.

Пайдалану**Пайдалануға ендіру**



- ▶ **Желі қуатына назар аударыңыз!** Тоқ көзінің қуаты шаңсорғыштың зауыттық тақтайшасындағы мәліметтеріне сай болуы қажет.
- ▶ **Еліңізде денсаулыққа зиянды шаңдар бойынша қолданылатын ереже/заңдар туралы мәлімет алыңыз.**

Шаңсорғышты ешқашан жарылу қаупі бар бөлмелерде пайдаланбаңыз.



Энергия қуатын үнемдеу үшін шаңсорғышты тек пайдаланарда қосыңыз.

Оптималды сору қуатын қамтамасыз ету үшін сору шлангін **17** шаңсорғыш жоғарғы бөлігінен **8** толық алыңыз.

Құрғақ сору**Жиылған шаңдарды сорыңыз****GAS 15:**

- Сорғышты **қосу** үшін, қосқыш/өшіргішті **5 „On“**  күйіне орнатыңыз.
- Сорғышты **өшіру** үшін, қосқыш/өшіргішті **5 „Off“**  күйіне орнатыңыз.

GAS 15 PS:

- Сорғышты **қосу** үшін, пайдалану түрлерінің реттеуішін **4 „Сору“** белгісіне жылжытыңыз. 
- Шаңсорғышты **өшіру** үшін, пайдалану түрлерінің реттеуішін **4 „Өшіру“** белгісіне орнатыңыз. 



Істеп тұрған электр құралдарынан шыққан шаңдарды сору (тек GAS 15 PS үшін) (F суретін қараңыз)

- ▶ **Ауа бөлмеге шықса бөлмеде жетерлік ауа алмасу көрсеткіші (L) болуы керек. Тиісті заңдарға назар аударыңыз.**

Шаңсорғышта жерге қосылған розетка **3** орнатылған. Ол жерде сыртқы электр құралын қосу мүмкін. Қосылған электр құралының максималды рұқсат етілген қосылатын қуатына назар аударыңыз.

- Аспаптық жалғастырғышты **15** орнату („Аспаптық жалғастырғышты орнату“ 129 бетін қараңыз).
- Сору адаптерін **14** электр құралының сору штуцеріне салыңыз.

Ескертпе: Электр құралмен жұмыс істегенде шаң сору шлангысында ауа жеткіліксіз берілсе (мысалы, қыл аралар, тегістеу машиналары және т.б.), құралдың жалғау муфтасының **15** сыртқы ауа тесігін **31** ашу керек. Тек осының арқасында сүзгіні жартылай автоматты тазалау (SFC) қиындықсыз жұмыс істейді. Бұл үшін сыртқы ауа тесігінің **31** үстіндегі сақинаны тесік барынша ашылғанша бұраңыз.

- Шаңсорғыштың **бастау/тоқтау автоматикасын іске қосу үшін**  пайдалану түрлерінің реттегішін **4** „Бастау/тоқтауавтоматикасы“ белгісіне орнатыңыз.
- Шаңсорғышты **пайдалануға беру** үшін розеткасына **3** қосулы электр құралын қосыңыз. Шаңсорғыш автоматты ретте жұмыс істеуді бастайды.
- Электр құралын өшіріп **соруды тоқтатыңыз.** Бастау/тоқтау автоматикасының қосымша істеуі **6** с шейін болады, ол сору шлангінден қалған шаңдарды сорып алу үшін керек.
- Шаңсорғышты **өшіру** үшін, пайдалану түрлерінің реттеуішін **4 „Өшіру“** белгісіне орнатыңыз. 

Ылғал шаңсору

- ▶ **Шаңсорғышпен бензин, май, алкоголь, еріткіштер сияқты жанғыш немесе жарылатын сұйықтықтарды сормаңыз. Ыстық немесе жанатын шандарды сормаңыз. Жарылу қаупі бар бөлмелерде шаңсорғышты пайдаланбаңыз.**

Шандар, булар немесе сұйықтықтар жануы немесе жарылуы мүмкін.

- ▶ **Шаңсорғышты сорғы ретінде пайдалануға болмайды.** Шаңсорғыш ауа және су қоспасын соруға арналған.
- ▶ **Барлық жұмыстардан алдын шаңсорғыш айырын розеткадан шығарыңыз.**

– Ылғал сорудан алдын пластик қабын **19** немесе шаң қабын алып тастап контейнерді **1** босатыңыз.

Ескертпе: Су мен қатты затте қоспаларын соруда оңай алу үшін сұйықтықты қатты заттерден ажырататын ылғалды сүзгіні **21** пайдаланыңыз.

- Ылғалды сүзгіні контейнерге салыңыз („Ылғалды сүзгіні орнату“ 130 бетінде қараңыз).
- Резеңке жиектерін едендік қондырмаға орнатыңыз („Резеңке жиегін орнату“ 130 бетінде қараңыз).

Шаңсорғыш қалтқымен жабдықталған. Максималды толтыру биіктігі жетілгенде, сору тоқтатылады.

- Пайдалану түрлерінің реттегішін **4 „Өшіру“** (GAS 15 PS) белгісіне немесе қосқыш/өшіргішті **5 „Off“** белгісіне (GAS 15) орнатыңыз.
- Контейнерді **1** босатыңыз.

Ылғал шаңсорудан соң тот басуын алдын алу үшін:

- Сорғыш жоғарғы бөлігін **8** шешіп жақсы құрғатыңыз.
- Ылғалды сүзгіні **21** шешіп әбден кептіріңіз.

Сүзгіні жартылай автоматты тазалау (G суретін қараңыз)

Сору қуаты жетерлік болмай қалса сүзгі тазалауды орындау қажет.

Сүзгіні тазалау жиілігі шаң түрі мен көлеміне байланысты. Жүйелі түрде пайдаланса максималды қуат ұзақрақ қалады.

Сүзгіні жартылай автоматты тазалау (SFC) кезінде шаң отырып ауа ағыны ауысқандықтан жалпақ, жиналатын сүзгінің панельдері тазаланады.

SFC сүзгіні тазалауды іске қосу

- Алақанмен қақпақ тесігін немесе сору шлангысының тесігін жабыңыз.
- SFC қосқышын **7** 3 рет тазалаңыз.

Техникалық күтім және қызмет**Қызмет көрсету және тазалау**

- ▶ **Барлық жұмыстардан алдын шаңсорғыш айырын розеткадан шығарыңыз.**



- ▶ **Дұрыс және сенімді істеуі үшін шаңсорғыш пен желдеткіш саңылауларын таза ұстаңыз.**

- ▶ **Шаңсорғышты күту немесе тазалауда шаңтүткіш маскасын киіңіз.**

Егер байланыс сымын алмастыру қажет болса, қауіпсіздіктің төмендеуіне жол бермес үшін алмастыруды тек Bosch немесе Bosch электр құралдарының авторизацияланған клиенттерге қызмет көрсету орталықтарында орындаңыз.

Сүзгіні шешу/алмастыру (H1 – H2 суреттерін қараңыз)

Зақымдалған қатпарлы сүзгіні бірден алмастырыңыз.

- Құлыптарды **9** ашып шаңсорғыштың жоғары бөлігін **8** ашыңыз.
- Сүзгі ұстағышын **29** тірелгенше „“ бағытында бұрап сүзгі ұстағышын сүзгімен **20** бірге контейнерден **1** шығарыңыз.
- Ластанған/зақымдалған сүзгіні **20** сүзгі ұстағышынан **29** тартып алыңыз.
- Сүзгі пластиналарын жұмсақ шүберекпен тазалаңыз. *немесе*
- Зақымдалған сүзгіні алмастырыңыз.
- Сүзгі ұстағышын **29** таза/жаңа сүзгіге **20** орнатыңыз.
- Сүзгі ұстағышын **29 20** сүзгісімен бірге сүзгі қорабынан **30** қайырып сүзгі ұстағышын **29** тірелгенше „“ бағытында бұраңыз.
- Шаңсорғыштың жоғары бөлігін **8** орнатып құлыптарды **9** жабыңыз.

Контейнер

- Контейнерді **1** стандартты ысқаланбайтын тазалау құралымен тазалап кептіріңіз.

Сақтау мен тасымалдау (I суретін қараңыз)

- Желі кабелін қолтұтқаға **6** ораңыз.
- Сору құбырларын **26** ұстағыштарға **12** салыңыз.
- Сору шлангын **17** сорғыш жоғарғы бөлігінің айналасында қойып ілмекті **16** ұстағышқа **11** салыңыз.
- Шаңсорғышты тек тасымалдау тұтқасынан **6** ұстаңыз.
- Шаңсорғышты құрғақ бөлмеде сақтап білмей пайдаланудан қорғаңыз.
- Басқару дөңгелектерін **10** бекіту үшін басқару дөңгелектерінің тежегішін **14** төменге басыңыз.

132 | Қазақша

Ақаулықтарды жою

Ақау	Шешімі
Сору турбинасы істемей жатыр.	– Желілік кабельді, айырды, сақтандырғышты және розетканы тексеріңіз. GAS 15 PS: Пайдалану түрлері ауыстырып-қосқышы 4 „Бастау/тоқтау автоматикасы“ нда тұр. – Пайдалану түрлері ауыстырып-қосқышы 4 „Сору“ белгісіне орнатыңыз немесерозеткаға 3 қосулы электр құралын қосыңыз.
Сору турбинасы өшеді.	– Контейнерді 1 босатыңыз.
Сору турбинасы контейнер босатылғаннан соң да істемей жатыр.	– Шаңсорғышты өшіріп 5 секунд күтіңіз, 5 секунд өткеннен соң қайта қосыңыз.
Сору қуаты төменделді.	– Сору форсункасынан, сору құбырынан 26 , сору шлангінен 17 немесе сүзгінен 20 бітелулерді жойыңыз. – Пластик қабын 19 немесе шаң қабын алмастыру. – Сүзгі ұстағышын 29 дұрыс салу. – Шаңсорғыш жоғарғы бөлігін 8 дұрыс орнатып құлыптарын 9 жабыңыз. – Сүзгіні 20 алмастыру.
Шаңсоруда шаң шығып жатыр	– Сүзгінің 20 дұрыс орнатылғанын тексеріңіз. – Сүзгіні 20 алмастыру.
Өшіру автоматикасы (ылғал шаңсору) істемей жатыр.	Сұйықтықтар тоқ өткізбейтін болса немесе көбік пайда болса өшу автоматикасы жұмыс істемейді. – Толу күйін жүйелік түрде бақылаңыз.
Сүзгіні тазалау жұмыс істемейді.	– SFC қосқышын 7 басыңыз.

Тұтынушыға қызмет көрсету және пайдалану кеңестері

Қызмет көрсету шеберханасы өнімді жөндеу және күту, сондай-ақ қосалқы бөлшектер туралы сұрақтарға жауап береді. Қажетті сызбалар мен қосалқы бөлшектер туралы ақпаратты мына мекенжайдан табасыз:

www.bosch-pt.com

Кеңес беруші Bosch қызметкерлері өнімді пайдалану және олардың қосалқы бөлшектері туралы сұрақтарыңызға тиянақты жауап береді.

Сұрақтар қою және қосалқы бөлшектерге тапсырыс беру кезінде міндетті түрде өнімнің зауыттық тақтайшасындағы 10-санды өнім нөмірін жазыңыз.

Өндіруші талаптары мен нормаларының сақталуымен электр құралын жөндеу және кепілді қызмет көрсету барлық мемлекеттер аумағында тек „Роберт Бош“ фирмалық немесе авторизацияланған қызмет көрсету орталықтарында орындалады.

ЕСКЕРТУ! Заңсыз жолмен әкелінген өнімдерді пайдалану қауіпті, денсаулығыңызға зиян келтіруі мүмкін. Өнімдерді заңсыз жасау және тарату әкімшілік және қылмыстық тәртіп бойынша Заңмен қудаланады.

Қазақстан

Тұтынушыларға кеңес беру және шағымдарды қабылдау орталығы:

„Роберт Бош“ (Robert Bosch) ЖШС

Алматы қ.,
Қазақстан Республикасы
050012

Муратбаев к., 180 үй

„Гермес“ БО, 7 қабат

Тел.: +7 (727) 331 31 00

Факс: +7 (727) 233 07 87

E-Mail: ptka@bosch.com

Сервистік қызмет көрсету орталықтары мен қабылдау пункттерінің мекен-жайы туралы толық және өзекті ақпаратты Сіз: www.bosch-professional.kz ресми сайттан ала аласыз

Кәдеге жарату

Шаңсорғышты, оның жабдықтары мен қаптамасын қоршаған ортаны қорғайтын кәдеге жарату орнына тапсыру қажет.

 Шаңсорғышты үй қоқысына тастамаңыз!

Техникалық өзгерістер енгізу құқығы сақталады.

Română

Instrucțiuni privind siguranța și protecția muncii



Citiți toate indicațiile de avertizare și instrucțiunile. Nerespectarea indicațiilor de avertizare și a instrucțiunilor poate provoca electrocutare, incendii și/sau răni grave.

Păstrați cu grijă prezentele instrucțiuni.

► **Acest aspirator nu este destinat utilizării de către copii și de către persoane cu capacități fizice, senzoriale sau intelectuale limitate sau lipsite de experiență și cunoștințe.** În caz contrar există pericol de manevrare greșită și răni.

► **Supravegheați copiii.** Astfel veți avea siguranța că, copiii nu se joacă cu aspiratorul.

AVERTISMENT Nu aspirați substanțe dăunătoare sănătății, ca de exemplu praf de lemn de fag sau stejar, praf de piatră, azbest. Aceste substanțe sunt considerate ca fiind cancerigene.

Informați-vă cu privire la reglementările/legile în vigoare privitor la pulberile dăunătoare sănătății din țara dumneavoastră.

AVERTISMENT Folosiți aspiratorul numai după ce ați primit informații suficiente privind utilizarea acestuia. O instruire atentă reduce riscul de manevrare greșită și de răni.

AVERTISMENT Aspiratorul este destinat aspirării substanțelor uscate iar, prin adoptarea unor măsuri adecvate, și pentru aspirarea lichidelor. Pătrunderea lichidelor în aspirator mărește riscul de electrocutare.

► **Nu aspirați cu aspiratorul lichide inflamabile sau explozibile, de exemplu benzină, alcool, solvenți. Nu aspirați pulberi fiebinti sau incandescente. Nu folosiți aspiratorul în încăperi cu pericol de explozie.** Pulberile, vaporii sau lichidele se pot aprinde sau exploda.

AVERTISMENT Utilizați priza de curent numai în scopurile stabilite în instrucțiunile de folosire.

AVERTISMENT Deconectați imediat aspiratorul, dacă din acesta refulează spumă sau apă și goliți rezervorul. În caz contrar aspiratorul se poate defecta.

ATENȚIE Feriți aspiratorul de ploaie sau umezeală. Pătrunderea apei în partea superioară a aspiratorului mărește riscul de electrocutare.

ATENȚIE Aspiratorul poate fi depozitat numai în spații interioare.

ATENȚIE Curățați regulat plutitorul și verificați dacă acesta este deteriorat. În caz contrar funcționarea acestuia poate fi afectată.

► **În cazul în care utilizarea aspiratorului în mediu umed este inevitabilă, folosiți un întrerupător automat de protecție.** Folosirea unui întrerupător automat de protecție reduce riscul de șoc electric.

► **Racordați aspiratorul la o rețea de curent cu împământare corespunzătoare.** Priza de curent și cablul prelungitor trebuie să fie prevăzute cu un conductor de protecție funcțional.

► **Înainte de fiecare utilizare verificați aspiratorul, cablul și ștecherul. Nu folosiți aspiratorul în cazul în care constatați defecțiuni la acesta. Nu deschideți singuri aspiratorul și nu permiteți repararea sa decât de către personal de specialitate calificat corespunzător și numai cu piese de schimb originale.** Aspiratoarele, cablurile și ștecherile defecte măresc riscul de electrocutare.

► **Nu călcați cu roțile unui vehicul sau nu striviți cablul.** Nu trageți de cablu pentru a scoate ștecherul afară din priză sau pentru a deplasa aspiratorul. Cablurile deteriorate măresc riscul unui șoc electric.

► **Scoateți ștecherul din priza de curent înainte de a întreține sau a curăța aspiratorul, a efectua reglaje la acesta, a schimba accesorii sau a pune la o parte aspiratorul.** Această măsură preventivă împiedică pornirea accidentală a aspiratorului.

► **Asigurați o bună ventilație la locul de muncă.**

► **Nu permiteți reparea aspiratorului decât de către personal de specialitate calificat și numai cu piese de schimb originale.** Astfel este garantată menținerea siguranței de exploatare a aspiratorului.

► **Înainte de punerea în funcțiune verificați dacă furtunul de aspirare este în perfectă stare. În timpul acestei operații lăsați furtunul de aspirare montat la aspirator, pentru a nu împrăști în mod involuntar praf în exterior.** În caz contrar ați putea inhala acest praf.

► **Nu folosiți aspiratorul pe post de scaun.** L-ați putea deteriora.

► **Manevrați cu grijă cablul de alimentare și furtunul de aspirare.** Ați putea pune în pericol alte persoane din cauza manevrării neatente a acestora.

► **Nu curățați aspiratorul punându-l direct sub jetul de apă.** Pătrunderea apei în partea superioară a aspiratorului mărește riscul de electrocutare.

134 | Română

Simboluri

Următoarele simboluri ar putea fi semnificative pentru folosirea aspiratorului dumneavoastră. Vă rugăm să rețineți simbolurile și semnificația acestora. Interpretarea corectă a simbolurilor vă ajută să folosiți mai bine și mai sigur aspiratorul.

Simboluri și semnificația acestora



ATENȚIE Citiți toate indicațiile de avertizare și instrucțiunile. Nerespectarea indicațiilor de avertizare și a instrucțiunilor poate provoca electrocutare, incendii și/sau răniri grave.



▶ **Nu agățați aspiratorul, de exemplu pentru a-l transporta, de cârligul unei macarale.** Aspiratorul nu poate fi transportat cu macaraua. Există pericol de rănire și deteriorare.



▶ **Nu folosiți aspiratorul pentru a vă așeza, a vă urca sau a păși pe acesta.** Aspiratorul se poate răsturna și deteriora. Există pericol de rănire.

Simboluri și semnificația acestora (GAS 15)



Off

Oprire



Aspirare

Aspirarea depunerilor de pulberi

Simboluri și semnificația acestora (GAS 15 PS)



Pornire/oprire automată

Aspirarea pulberilor generate de sculele electrice aflate în funcțiune
Aspiratorul se conectează și se deconectează din nou automat, cu temporizare

0

Oprire

Simboluri și semnificația acestora (GAS 15 PS)



Aspirare

Aspirarea depunerilor de pulberi

max.
1050 W
min.
100 W

indică puterea nominală admisă a sculei electrice racordate (specifică fiecărei țări)

Descrierea produsului și a performanțelor

Utilizare conform destinației

Aspiratorul este destinat colectării, aspirării, extragerii și eliminării pulberilor uscate neinflamabile, lichidelor neinflamabile și amestecului de apă-aer. Este adecvat pentru un grad ridicat de solicitare specific utilizării profesionale, de exemplu în mica și marea industrie și în ateliere.

Folosiți aspiratorul numai dacă sunteți pe deplin conștienți de toate funcțiile acestuia și le puteți efectua fără limitări, sau dacă ați primit indicații corespunzătoare în acest sens.

Elemente componente

Numerotarea elementelor componente se referă la redarea aspiratorului de la pagina grafică.

- 1 Rezervor
- 2 Sistem de prindere furtun (funcție de aspirare)
- 3 Priză pentru scula electrică (GAS 15 PS)
- 4 Comutator de selecție a modurilor de funcționare (GAS 15 PS)
- 5 Întrerupător pornit/oprit (GAS 15)
- 6 Mâner de transport
- 7 Comutator SFC
- 8 Partea superioară a aspiratorului
- 9 Închizătoare pentru partea superioară a aspiratorului
- 10 Rolă de ghidare
- 11 Suport furtun de aspirare
- 12 Suport pentru tub aspirare
- 13 Sistem de prindere furtun (funcție de suflare)
- 14 Frână rolă de ghidare
- 15 Mufă pentru scula electrică (GAS 15 PS)
- 16 Bridă de fixare a furtunului de aspirare
- 17 Furtun aspirator
- 18 Cot de aspirare
- 19 Sac plastic/sac eliminare praf*
- 20 Filtru
- 21 Filtru umed
- 22 Duză pentru rosturi
- 23 Lamelă din cauciuc
- 24 Perie bandă
- 25 Duză pentru podele
- 26 Tub aspirare
- 27 Buton de apăsare

28 Cleme pentru fixarea sacului din plastic
29 Suport filtru

30 Coș filtru
31 Orificiu intrare aer suplimentar

*Accesoriiile ilustrate sau descrise nu sunt cuprinse în setul de livrare standard. Puteți găsi accesoriile complete în programul nostru de accesorii.

Date tehnice

Aspirator universal		GAS 15	GAS 15 PS
Număr de identificare		3 601 JE5 0..	3 601 JE5 1..
Putere nominală	W	1100	1100
Frecvență	Hz	50/60	50/60
Volum rezervor (brut)	l	15	15
Volum net (lichid)	l	8	8
Volum sac colector de praf	l	8	8
Subpresiune maximă *			
– Aspirator	kPa	22	22
– Turbină	kPa	27	27
Debit maxim *			
– Aspirator	l/s	33	33
– Turbină	l/s	53	53
Pornire/oprire automată		–	●
Greutate conform EPTA-Procedure 01:2014	kg	9,6	9,6
Clasa de protecție		□/II	⊕/I
Tip de protecție		IP X4	IP X4

* măsurată cu un furtun de aspirare cu diametrul de Ø 35 mm și lungimea de 3 m

Datele sunt valabile pentru tensiuni nominale [U] de 230 V. În caz de tensiuni mai joase și la execuțiile specifice anumitor țări, aceste date pot varia.

Pornire/oprire automată*	Tensiune nominală		
	Tensiune nominală	Putere maximă	Putere minimă
JP	100 V	1050 W	100 W
TW	115 V	1050 W	100 W
CN	220 V	1100 W	100 W
Înaltă tensiune	220–240 V	2200 W	100 W

* indică puterea nominală admisă a sculei electrice racordate (specifică fiecărei țări)

Informație privind zgomotul/vibrațiile

Valorile zgomotului emis au fost determinate conform EN 60335-2-69.

Nivelul presiunii sonore evaluat A al aspiratorului este în domeniul normal de 74 dB(A). Incertitudine K = 3 dB.

Nivelul de zgomot poate depăși 80 dB(A) în timpul lucrului.

Purtați aparat de protecție auditivă!

Valorile totale ale vibrațiilor a_h (suma vectorială a trei direcții) și incertitudinea K au fost determinate conform EN 60335-2-69:

$a_h < 2,5 \text{ m/s}^2$, $K = 1,5 \text{ m/s}^2$.

Montare

► Înaintea oricăror intervenții asupra aspiratorului scoateți din priză ștecherul de la rețea.

Montarea accesoriilor de aspirare (vezi figura A)

Furtunul de aspirare 17 este prevăzut cu un sistem de prindere cu clips prin care se pot racorda accesoriile de aspirare (adaptorul de aspirare 14, duza îndoită 17).

Montarea mufei pentru scula electrică (GAS 15 PS)

- Aplicați mufa pentru scula electrică 15 pe furtunul de aspirare 17 împingând-o până când cele două butoane de apăsare 27 ale furtunului de aspirare se închid și devin perceptibile.
- Pentru demontare împingeți înăuntru butoanele de apăsare 27 și dezamblați componentele.

Montarea duzelor și tuburilor

- Aplicați cotul de aspirare 18 împingându-l pe furtunul de aspirare 17, până când cele două butoane de apăsare 27 ale furtunului de aspirare se închid și devin perceptibile.
- Fixați apoi strâns accesoriul de aspirare dorit (duză pentru podele, duză pentru rosturi, tub de aspirare etc.) pe cotul de aspirare 18.
- Pentru demontare împingeți înăuntru butoanele de apăsare 27 și dezamblați componentele.

Montarea furtunului de aspirare

Funcție de aspirare (vezi figura B1)

- Introduceți furtunul de aspirare **17** în sistemul de prindere furtun **2** și răsuciți-l în sens orar, până la punctul de oprire.

Indicație: La aspirare, prin frecarea prafului în furtunul și accesoriile de aspirare se produce o încărcare electrostatică, pe care utilizatorul o poate resimți sub formă de descărcare electrostatică (în funcție de influențele de mediu și de sensibilitatea corpului).

În general Bosch recomandă utilizarea unui furtun de aspirare antistatic (accesoriu) la aspirarea pulberilor fine și materialelor uscate.

Funcția de suflare (vezi figura B2)

► **Aspiratorul dispune de o funcție de suflare. Nu suflați aerul uzat direct în spațiu liber. Folosiți funcția de suflare numai cu un furtun curat.** Pulberile pot fi dăunătoare sănătății.

- Puneți în funcțiune aspiratorul timp de cel puțin 5 s (GAS 15: întrerupătorul pornit/oprit **5** în poziția „On”; GAS 15 PS: comutatorul de selecție a modurilor de funcționare **4** pe simbolul „Aspirare”), pentru a curăța furtunul de aspirare **17** de depunerile de praf din acesta.
- Răsuciți furtunul de aspirare **17** în sens antiorar, până la punctul de oprire și scoateți-l din sistemul de prindere furtun **2**.
- Montați furtunul de aspirare **17** în sistemul de prindere furtun **13** și răsuciți-l în sens orar, până la punctul de oprire.

Introducerea/extragerea sacului din plastic sau a sacului de eliminare a prafului (Aspirare uscată) (vezi figurile C1 – C4)

Pentru aspirarea uscată puteți introduce în aspirator un sac din plastic **19** sau un sac de eliminare a prafului (accesoriu). Astfel va fi ușurată eliminarea prafului.

Introducerea sacului din plastic

- Deblocați închizătoarele **9** și demontați partea superioară a aspiratorului **8**.
- Introduceți sacul din plastic **19** cu gura de umplere spre înainte în rezervorul **1**. Prindeți sacul din plastic sub orificiul de aspirare cu ajutorul clemelor **28**.
- Asigurați-vă că sacul din plastic **19** se sprijină în totalitate pe pereții interiori ai rezervorului **1**.
- Treceți partea rămasă a sacului din plastic **19** peste marginea rezervorului **1**.
- Montați din nou la loc partea superioară a aspiratorului **8** și blocați închizătoarele **9**.

Extrageți și închideți sacul din plastic

- Deblocați închizătoarele **9** și demontați partea superioară a aspiratorului **8**.
- Trageți spre spate marginea sacului din plastic plin cu praf **19**, de sub clemele **28**.
- Extrageți cu grijă din aspirator sacul din plastic **19**, fără a-l deteriora. Aveți grijă ca sacul din plastic să nu se atingă de orificiul de aspirare sau de alte obiecte ascuțite.

Schimbarea/introducerea sacului colector de praf (accesoriu)

- Deblocați închizătoarele **9** și demontați partea superioară a aspiratorului **8**.
- Scoateți sacul plin cu praf **18** trăgându-l spre spate de pe flanșa de racordare. Închideți orificiul sacului colector de praf acoperindu-l cu capacul acestuia. Extrageți din aspirator sacul colector de praf astfel închis.
- Treceți sacul pentru praf nou peste flanșa de racordare a aspiratorului. Asigurați-vă că sacul pentru praf se sprijină cu toată lungimea sa pe peretele interior al rezervorului **1**.
- Montați din nou la loc partea superioară a aspiratorului **8** și blocați închizătoarele **9**.

Montarea lamelelor din cauciuc (Aspirare umedă) (vezi figura D)

- Extrageți peria bandă **24** cu o unealtă adecvată din duza pentru podele **25**.
- Montați lamelele din cauciuc **23** în duza pentru podele **25**.

Indicație: Partea structurată a lamelelor din cauciuc trebuie să fie orientată spre exterior.

Montarea filtrului pentru aspirare umedă (Aspirare umedă) (vezi figurile E1 – E2)

- Deblocați închizătoarele **9** și demontați partea superioară a aspiratorului **8**.
- Răsuciți suportul de filtru **29** până la punctul de oprire în direcția „” și extrageți suportul de filtru împreună cu filtrul **20** din rezervorul **1**.
- Trageți filtru pentru aspirare umedă **21** peste coșul de filtru **30**.
- Montați din nou la loc partea superioară a aspiratorului **8** și blocați închizătoarele **9**.

Funcționare

Punere în funcțiune

- **Țineți seama de tensiunea rețelei de alimentare!** Tensiunea sursei de curent trebuie să coincidă cu datele de pe plăcuța indicatoare a tipului aspiratorului.
- **Vă rugăm să vă informați cu privire la reglementările/legile în vigoare referitoare la manipularea pulberilor nocive din țara dumneavoastră.**

În principiu nu este permisă utilizarea aspiratorului în spații cu pericol de explozie.

Pentru a economisi energie, țineți pornit aspiratorul numai atunci când îl folosiți.

Pentru a asigura o putere de aspirare optimă, trebuie să derulați întotdeauna complet furtunul de aspirare **17** de pe partea superioară a aspiratorului **8**.

Aspirare uscată

Aspirarea depunerilor de pulberi

GAS 15:

- Pentru **pornirea** aspiratorului, aduceți întrerupătorul pornit/oprit **5** în poziția „On”.

- Pentru **oprirea** aspiratorului, aduceți întrerupătorul pornit/oprit **5** în poziția „Off”.

GAS 15 PS:

- Pentru **pornirea** aspiratorului, poziționați comutatorul de selecție a modurilor de funcționare **4** pe simbolul „Aspirare”.
- Pentru **oprirea** aspiratorului, poziționați comutatorul de selecție a modurilor de funcționare **4** pe simbolul „Oprire”.

Aspirarea pulberilor generate de sculele electrice aflate în funcțiune (numai pentru GAS 15 PS) (vezi figura F)

- ▶ **În încăpere trebuie să existe un ritm satisfăcător de împănare a aerului (L), în cazul în care aerul uzat se reîntoarce în aceasta. Respectați reglementările naționale cospunzătoare.**

În aspirator este integrată o priză cu contact de protecție **3**. Puteți racorda la aceasta o sculă electrică externă. Aveți în vedere puterea nominală maximă admisă a sculei electrice racordate.

- Montați mufa pentru scula electrică **15** (vezi „Montarea mufei pentru scula electrică”, pagina 135).
- Introduceți adaptorul de aspirare **14** în racordul de aspirare al sculei electrice.

Indicație: În cazul lucrului cu scule electrice la care admisia aerului în furtunul de aspirare este prea mică (de exemplu fărâștrăie verticale, șlefuitoare și polizoare etc.), trebuie deschis orificiul de intrare a aerului suplimentar **31** al mufei pentru scula electrică **15**. Numai astfel va putea funcționa fără probleme curățarea semiautomată a filtrului (SFC).

Rotiți în acest scop inelul de deasupra orificiului de intrare a aerului suplimentar **31**, până când orificiul se va deschide la maximum.

- Pentru **punerea în funcțiune a sistemului de pornire/oprire automată** a aspiratorului, poziționați comutatorul de selecție a modurilor de funcționare **4** pe simbolul „Pornire/oprire automată”.
- Pentru **punerea în funcțiune** a aspiratorului, porniți scula electrică racordată la priză **3**. Aspiratorul pornește automat.
- Opriți scula electrică, pentru a **termina aspirarea**. Sistemul de pornire/oprire automată asigură funcționarea timp de încă 6 secunde după oprirea sculei electrice, pentru a asigura aspirarea prafului rămas în furtunul de aspirare.
- Pentru **oprirea** aspiratorului, poziționați comutatorul de selecție a modurilor de funcționare **4** pe simbolul „Oprire”.

Aspirare umedă

- ▶ **Nu aspirați cu aspiratorul lichide inflamabile sau explozibile, de exemplu benzină, alcool, solvenți. Nu aspirați pulberi fierbinți sau incandescente. Nu folosiți aspiratorul în încăperi cu pericol de explozie.** Pulberile, vaporii sau lichidele se pot aprinde sau exploda.

- ▶ **Nu este permisă folosirea aspiratorului drept pompă de apă.** Aspiratorul este destinat aspirării amestecului de aer și apă.

- ▶ **Înainte oricărui intervenții asupra aspiratorului scoateți din priză ștecherul de la rețea.**

- Înaintea aspirării umede, scoateți sacul din plastic **19** sau sacul de eliminare a prafului și goliți rezervorul **1**.

Indicație: Pentru o eliminare mai ușoară, la aspirarea amestecurilor formate din apă- substanțe solide, folosiți filtrul pentru aspirare umedă **21**, care separă lichidul de substanțele solide.

- Introduceți filtrul pentru aspirare umedă în rezervor (vezi „Montarea filtrului pentru aspirare umedă”, pagina 136).
- Introduceți lamela din cauciuc în duza pentru podele (vezi „Montarea lamelor din cauciuc”, pagina 136).

Aspiratorul este echipat cu un plutitor. La atingerea nivelului maxim de umplere, aspirarea este oprită.

- Poziționați comutatorul de selecție a modurilor de funcționare **4** pe simbolul „Oprire” (GAS 15 PS) respectiv întrerupătorul pornit/oprit **5** pe „Off” (GAS 15).
- Goliți rezervorul **1**.

Pentru a evita apariția mușgaiului după aspirarea umedă:

- Demontați partea superioară a aspiratorului **8** și lăsați-o să se usuce bine.
- Extrageți filtrul pentru aspirare umedă **21** și lăsați-l de asemenea să se usuce bine.

Curățare semiautomată a filtrului (vezi figura G)

Funcția de curățare a filtrului trebuie activată cel mai târziu atunci când capacitatea de aspirare a devenit insuficientă.

Frecvența de curățare a filtrului depinde de tipul și cantitatea de praf aspirat. În cazul activării regulate a funcției, capacitatea de aspirare se menține la nivel maxim un timp mai îndelungat.

La curățarea semiautomată a filtrului (SFC), lamelele filtrului sunt curățate de depunerile de praf, prin inversarea direcției curentului de aer.

Declanșarea curățării filtrului SFC

- Închideți acoperind cu mâna orificiul pentru duze sau gura furtunului de aspirare.
- Apăsăți de 3 ori comutatorul SFC **7**.

Întreținere și service**Întreținere și curățare**

- ▶ **Înainte oricărui intervenții asupra aspiratorului scoateți din priză ștecherul de la rețea.**

- ▶ **Mențineți curat aspiratorul și fantele de ventilație, pentru a putea lucra bine și sigur.**



- ▶ **În timpul întreținerii și curățării aspiratorului purtați o mască de protecție împotriva prafului.**

Dacă este necesară înlocuirea cablului de racordare, pentru a evita punerea în pericol a siguranței exploatarei, această operație se va executa de către Bosch sau de către un centru autorizat de asistență tehnică post-vânzări pentru scule electrice Bosch.

138 | Română

Extragerea/schimbarea filtrului (vezi figurile H1 – H2)

Înlocuiți imediat filtrul burduf deteriorat.

- Deblocați închizătoarele **9** și demontați partea superioară a aspiratorului **8**.
- Răsuciți suportul de filtru **29** până la punctul de oprire în direcția „” și extrageți suportul de filtru împreună cu filtrul **20** din rezervorul **1**.
- Trageți filtrul murdar/deteriorat **20** de pe suportul de filtru **29**.
- Curățați prin periere cu o perie moale lamelele filtrului. *sau*
Schimbați filtrul deteriorat.
- Puneți suportul de filtru **29** pe filtrul curătat/nou **20**.
- Trageți suportul de filtru **29** împreună cu filtrul **20** peste coșul de filtru **30** și răsuciți suportul de filtru **29** până la punctul de oprire, în direcția „”.

- Montați din nou la loc partea superioară a aspiratorului **8** și blocați închizătoarele **9**.

Rezervor

- Ștergeți periodic rezervorul **1** cu un produs de curățare necorosiv, uzual din comerț și lăsați-l să se usuce.

Depozitare și transport (vezi figura I)

- Înfășurați cablul de alimentare în jurul mânerului de transport **6**.
- Introduceți tuburile de aspirare **26** în suporturile **12**.
- Puneți furtunul de aspirare **17** în jurul părții superioare a aspiratorului și prindeți brida de fixare **16** în suportul **11**.
- Transportați aspiratorul numai ținându-l de mânerul de transport **6**.
- Depozitați aspiratorul într-un spațiu uscat și protejați-l împotriva folosirii neautorizate.
- Pentru blocarea rozelor de ghidare **10** călcați frâna rozelor de ghidare **14**.

Remediarea deranjamentelor

Problemă	Remediere
Turbina de aspirație nu pornește	<ul style="list-style-type: none"> – Verificați cablul de alimentare, ștecherul, siguranța și priza de curent. GAS 15 PS: Comutatorul de selecție a modurilor de funcționare 4 este poziționat pe Pornire/oprire automată. <ul style="list-style-type: none"> – Poziționați comutatorul de selecție a modurilor de funcționare 4 pe simbolul „Aspirare” respectiv porniți scula electrică racordată la priza 3.
Turbina de aspirație se oprește.	<ul style="list-style-type: none"> – Goliți rezervorul 1.
Turbina de aspirație nu repornește după golirea rezervorului.	<ul style="list-style-type: none"> – Opriți aspiratorul și așteptați timp de 5 secunde, porniți-l din nou după 5 secunde
Puterea de aspirare scade.	<ul style="list-style-type: none"> – Îndepărtați blocajele din duza de aspirare, tubul de aspirare 26, furtunul de aspirare 17 sau filtrul 20. – Schimbați sacul din plastic 19 sau sacul de eliminare a prafului. – Fixați corect pe poziție suportul de filtru 29. – Montați corect partea superioară a aspiratorului 8 și închideți închizătoarele 9. – Schimbați filtrul 20.
lese praf din aspirator în timpul aspirării	<ul style="list-style-type: none"> – Verificați instalarea corectă a filtrului 20. – Schimbați filtrul 20.
Oprirea automată (aspirarea umedă) nu comută.	La aspirarea lichidelor neconductibile sau în cazul formării de spumă, oprirea automată nu funcționează. <ul style="list-style-type: none"> – Controlați permanent nivelul de umplere.
Curățarea filtrului nu funcționează.	<ul style="list-style-type: none"> – Apăsăți comutatorul SFC 7.

Asistență clienți și consultanță privind utilizarea

Serviciul de asistență clienți vă răspunde la întrebări privind repararea și întreținerea produsului dumneavoastră cât și piesele de schimb. Găsiți desenele de ansamblu și informații privind piesele de schimb și la:

www.bosch-pt.com

Echipa de consultanță Bosch vă răspunde cu plăcere la întrebări privind produsele noastre și accesoriile acestora.

În caz de reclamații și comenzi de piese de schimb vă rugăm să indicați neapărat numărul de identificare compus din 10 cifre, conform plăcuței indicatoare a tipului produsului.

România

Robert Bosch SRL
 PT/MKV1-EA
 Service scule electrice
 Strada Horia Măcelariu Nr. 30 – 34, sector 1
 013937 București
 Tel.: +40 21 405 7541
 Fax: +40 21 233 1313
 E-Mail: BoschServiceCenter@ro.bosch.com
 www.bosch-pt.ro

Moldova

RIALTO-STUDIO S.R.L.
Piata Cantemir 1, etajul 3, Centrul comercial TOPAZ
2069 Chisinau
Tel.: + 373 22 840050/840054
Fax: + 373 22 840049
Email: info@rialto.md

Eliminare

Аspiratorul, аксесоариите и амбалажите трябва да се насочват в посока на станция за рециклиране на отпадъци.



Nu aruncați aspiratorul în gunoiul menajer!

Sub rezerva modificărilor.

Български**Указания за безопасна работа**

Прочетете внимателно всички указания. Неспазването на приведените по-долу указания може да доведе до токов удар, пожар и/или тежки травми.

Съхранявайте това ръководство за експлоатация на сигурно място.

- ▶ **Тази прахосмукачка не е предназначена за ползване от деца и лица с ограничени физически, сензорни или душевни способности или лица без достатъчно знания и опит.** В противен случай съществува опасност от неправилно ползване и трудови злополуки.
- ▶ **Контролирайте децата.** Така гарантирате, че деца няма да играят с прахосмукачката.

ВНИМАНИЕ Не засмуквайте опасни за здравето вещества, напр. прах от бук или дъб, каменна прах, асбест. Те се считат за канцерогенни. Информирайте се за валидните нормативни документи/закони относно работа с опасни за здравето прахове във Вашата страна.

ВНИМАНИЕ Използвайте прахосмукачката само след като сте се запознали добре с начина на работа с нея. Изчерпателното запознаване предотвратява неправилното ползване и злополуките.

ВНИМАНИЕ Прахосмукачката е предназначена за засмукване на сухи материали, а при използване на подходящи предпазни мерки за засмукване на течности. Проникването на течности във вътрешността на електроинструмента увеличава опасността от токов удар.

▶ **Не засмуквайте с прахосмукачката леснозапалими или взривоопасни течности, напр. бензин, масло, алкохол, разтворители. Не засмуквайте горещи или леснозапалими прахове. Не използвайте прахосмукачката във взривоопасна среда.** Възможно е праховете, праховете или течностите да се възпламенят или да експлодират.

ВНИМАНИЕ Използвайте контакта само за опитите в това Ръководство за експлоатация цели.

ВНИМАНИЕ Ако започне да излиза пена или вода, незабавно изключете прахосмукачката и изпразнете коша. В противен случай прахосмукачката може да се повреди.

ВНИМАНИЕ Предпазвайте прахосмукачката от дъжд или овлажняване. Проникването на вода в горната част на прахосмукачката увеличава опасността от токов удар.

ВНИМАНИЕ Допуска се съхраняването на прахосмукачката само в закрити помещения.

ВНИМАНИЕ Почиствайте редовно поплавъка и проверявайте дали не е повреден. В противен случай може да има смущения в работата.

▶ **Ако не може да се избегне ползването на прахосмукачката във влажна среда, използвайте предпазен прекъсвач за утечни токове.** Използването на предпазен прекъсвач за утечни токове намалява опасността от токов удар.

▶ **Включвайте прахосмукачката само към правилно заземени захранващи мрежи.** Контактът и евентуално използван удължител трябва да имат изправен защитен проводник.

▶ **Винаги преди ползване проверявайте прахосмукачката, захранващия кабел и щепсела. Не използвайте прахосмукачката, ако установите повреди. Не се опитвайте сами да отворите прахосмукачката и допусквайте ремонти да бъдат извършвани само от квалифицирани техници и само с използване на оригинални резервни части.** Повреди в прахосмукачката, захранващия кабел и щепсела водят до увеличена опасност от токов удар.

▶ **Не прегазвайте или не притискайте захранващия кабел. Не дърпайте кабела, за да изключите щепсела от контакта или да преместите прахосмукачката.** Повреден захранващ кабел увеличава опасността от токов удар.

140 | Български

- ▶ **Преди да извършвате техническо обслужване или почистване, да настроите електроинструмента да замените приспособления или когато оставяте прахосмукачката, изключвайте щепсела от контакта.** Тази предпазна мярка предотвратява включването на прахосмукачката по невнимание.
- ▶ **Осигурявайте добро проветрение на работното си място.**
- ▶ **Допускайте ремонтът на прахосмукачката да бъде извършван само от квалифициран персонал и с използване на оригинални резервни части.** С това се гарантира запазване на функциите, осигуряващи безопасността на електроинструмента.
- ▶ **Преди включване се уверявайте, че шлангът е в изрядно състояние.** При това не демотирайте шланга от прахосмукачката, за да не изпадне неволно прах. В противен случай съществува опасност от вдишване на прах.
- ▶ **Не сядайте върху прахосмукачката.** Можете да я повредите.
- ▶ **Бъдете внимателни при ползване на захранващия кабел и шланга.** Можете по невнимание да създадете опасни ситуации за други лица.
- ▶ **Не почиствайте прахосмукачката с директна водна струя.** Проникването на вода в горната част на прахосмукачката увеличава опасността от токов удар.

Символи

Символите по-долу могат да бъдат важни за правилната експлоатация на Вашата прахосмукачка. Моля, запомнете символите и тяхното значение. Правилната интерпретация на символите ще Ви помогне, да ползвате прахосмукачката по-добре и по-сигурно.

Символи и тяхното значение



⚠ ВНИМАНИЕ Прочетете внимателно всички указания. Неспазването на приведените по-долу указания може да доведе до токов удар, пожар и/или тежки травми.



Символи и тяхното значение



▶ **Не окачвайте прахосмукачката на кука, напр. при пренасяне.** Прахосмукачката не може да бъде повдигана с кран. Съществува опасност от нараняване и материални щети.



▶ **Не използвайте прахосмукачката за сядане, за стъпване или да се повдигате.** Прахосмукачката може да се преобърне и да бъде повредена. Съществува опасност от нараняване.

Символи и тяхното значение (GAS 15)



Off

Изключване



Засмукване

Засмукване на полепнал прах

Символи и тяхното значение (GAS 15 PS)



Автоматичен модул за включване и изключване

При засмукване на отделени при работа на електроинструменти прахове прахосмукачката се включва автоматично и се изключва със закъснение

0

Изключване



Засмукване

Засмукване на полепнал прах

max.
1050 W
min.
100 W

Стойност на допустимата мощност на включения електроинструмент (в зависимост от изпълнението за съответната страна)

Описание на продукта и възможностите му

Предназначение на електроинструмента

Прахосмукачката е предназначена за събиране, засмукване и изхвърляне на негорима суха прах, негорими течности и водно-въздушна смес. Тя е подходяща за повишените натоварвания при професионално ползване, напр. в занаятчийски и индустриални цехове и работилници.

Използвайте прахосмукачката само след като сте се запознали и можете да използвате без ограничения всичките ѝ функции или сте получили съответните указания за това.

Изобразени елементи

Номерирането на изобразените компоненти се отнася до фигурите на прахосмукачката на графичната страница.

- 1 Кош
- 2 Щуцер за включване на шланга (засмукване)
- 3 Контакт за електроинструмент (GAS 15 PS)
- 4 Превключвател за режима на работа (GAS 15 PS)
- 5 Пусков прекъсвач (GAS 15)
- 6 Ръкохватка за пренасяне
- 7 Бутон SFC
- 8 Капак на прахосмукачката
- 9 Скоби за захващане на капака на прахосмукачката
- 10 Управляващи колела
- 11 Придържаща скоба за шланга
- 12 Гнездо за захващане на тръбите
- 13 Щуцер за включване на шланга (духане)
- 14 Спирачка на управляващите колела
- 15 Муфа за електроинструменти (GAS 15 PS)
- 16 Скоби за захващане на шланга

- 17 Шланг на прахосмукачката
- 18 Отвор за прахоулавяне
- 19 Пластмасова торба/прахоуловителна торба*
- 20 Филтър
- 21 Филтър за мокро засмукване
- 22 Дюза за тесни междини
- 23 Гумено уплътнение
- 24 Гребен с четки
- 25 Дюза за под
- 26 Тръба
- 27 Бутон
- 28 Скоба за захващане на пластмасовата торба
- 29 Гнездо за филтъра
- 30 Кафез за филтъра
- 31 Спомагателен отвор за въздух

*Изобразените на фигурите и описаните допълнителни приспособления не са включени в стандартната окомплектовка на уреда. Изчерпателен списък на допълнителните приспособления можете да намерите съответно в каталога ни за допълнителни приспособления.

Технически данни

Прахоуловителна торба за сухо и мокро почистване		GAS 15	GAS 15 PS
Каталожен номер		3 601 JE5 0..	3 601 JE5 1..
Номинална консумирана мощност	W	1 100	1 100
Честота	Hz	50/60	50/60
Обем на коша (бруто)	l	15	15
Обем нето (течност)	l	8	8
Обем на прахоуловителната торба	l	8	8
Макс. подналягане*			
– Прахосмукачка	kPa	22	22
– Турбина	kPa	27	27
Макс. дебит*			
– Прахосмукачка	l/s	33	33
– Турбина	l/s	53	53
Автоматичен модул за включване и изключване		–	●
Маса съгласно ЕРТА-Procedure 01:2014	kg	9,6	9,6
Клас на защита		□/II	⊕/I
Вид защита		IP X4	IP X4

* измерени с шланг с диаметър Ø 35 mm и дължина 3 m

Приведените данни се отнасят за номинално напрежение на захранващата мрежа [U] 230 V. При по-ниски напрежения, както и при специфични изпълнения за някои страни те могат да се различават.

Автоматичен модул за включване и изключване*			
	Номинално напрежение	макс. мощност	мин. мощност
JP	100 V	1050 W	100 W
TW	115 V	1050 W	100 W
CN	220 V	1100 W	100 W

* Стойност на допустимата мощност на включения електроинструмент (в зависимост от изпълнението за съответната страна)

Автоматичен модул за включване и изключване*			
	Номинално напрежение	макс. мощност	мин. мощност
Високо напрежение	220–240 V	2200 W	100 W

* Стойност на допустимата мощност на включения електроинструмент (в зависимост от изпълнението за съответната страна)

142 | Български

Информация за излъчван шум и вибрации

Стойностите на излъчвания шум са определени съгласно EN 60335-2-69.

Равнището A на звуковото налягане на шума, генериран от прахосмукачката, обикновено е 74 dB(A). Неопределеност K = 3 dB.

По време на работа равнището на генерирания шум може да надхвърли 80 dB(A).

Работете с шумозаглушители!

Пълната стойност на вибрациите a_h (векторната сума по трите направления) и неопределеността K са определени съгласно EN 60335-2-69:

$a_h < 2,5 \text{ m/s}^2$, K = 1,5 m/s^2 .

Монтиране

► **Преди да извършвате каквито и да е дейности по прахосмукачката, изключвайте щепсела от контакта.**

Монтиране на принадлежности (вижте фиг. А)

Шлангът **17** е комплектован със система за захващане, позволяваща поставянето на накрайници (адаптор за засмукване **14**, извита дюза **17**).

Монтиране на муфта за електроинструмент (GAS 15 PS)

- Вкарайте муфата за електроинструмент **15** на шланга **17**, докато двата бутона **27** на шланга се захванат с отчетливо прещракване.
- За демониране натиснете навътре бутоните **27** и издърпайте двете части в противоположни посоки.

Монтиране на дюзи и тръби

- Вкарайте дъговата тръба **18** на шланга **17**, докато двата бутона **27** на шланга се захванат с отчетливо прещракване.
- След това вкарайте здраво желанието накрайник (дюза за под, за тесни междини, тръба и т.н.) в дъговата тръба **18**.
- За демониране натиснете навътре бутоните **27** и издърпайте двете части в противоположни посоки.

Монтиране на шланга**Засмукване (вижте фигура В1)**

- Вкарайте шланга **17** в щуцера **2** и го завъртете по посока на часовниковата стрелка до упор.

Упътване: По време на работа вследствие на триенето на засмукваните частици в шланга и приспособленията възниква електростатичен товар, който работещият с прахосмукачката може да усети под формата на статичен разряд (в зависимост от околните условия и чувствителността на тялото).

При засмукване на фина прах и сухи материали фирма Бош препоръчва ползването на антистатичен шланг (не е включен в окомплектовката).

Продухване (вижте фигура В2)

► **Прахосмукачката има функция «продухване». При продухване въздухът не трябва свободно да попада в помещението. Продухвайте само с чист шланг.** Различните прахове могат да са опасни за здравето.

- Включете прахосмукачката за не по-малко от 5 s (GAS 15: пусковият прекъсвач **5** в позиция «Оп»; GAS 15 PS: превключателя за режима на работа **4** срещу символа «Засмукване»), за да почистите шланга **17** от отложената по него прах.
- Завъртете шланга **17** до упор обратно на часовниковата стрелка и го извадете от щуцера **2**.
- Вкарайте шланга **17** в щуцера **13** и го завъртете до упор по посока на часовниковата стрелка.

Поставяне/изваждане на пластмасовата торба или прахоуловителната торба (сухо засмукване) (вижте фигури С1 – С4)

При сухо засмукване можете да поставите в прахосмукачката пластмасовата торба **19** или прахоуловителна торба (не е включена в окомплектовката). Така се облекчава изхвърлянето на отпадъците.

Поставяне на пластмасова торба

- Отворете скобите **9** и извадете горната част на прахосмукачката **8**.
- Поставете пластмасовата торба **19** в коша **1** с отвора напред. Закрепете пластмасовата торба под щуцера за засмукване с помощта на скобите **28**.
- Уверете се, че пластмасовата торба **19** е влязъл изцяло в коша **1**.
- Прехвърлете останалата част от пластмасовата торба **19** през ръба на коша **1**.
- Поставете отново горната част на прахосмукачката **8** и затворете скобите **9**.

Изваждане и затваряне на пластмасовата торба

- Отворете скобите **9** и извадете горната част на прахосмукачката **8**.
 - Издърпайте края на пълната пластмасова торба **19** назад от скобите **28**.
 - Извадете от прахосмукачката пластмасовата торба **19**, като внимавате да не я повредите.
- При това внимавайте пластмасовата торба да не допира до щуцера или други остри ръбове.

Смяна/поставяне на прахоуловителна торба (допълнително приспособление)

- Отворете скобите **9** и извадете горната част на прахосмукачката **8**.
- Издърпайте прахоуловителната торба **18** назад от фланеца. Затворете отвора на прахоуловителната торба с капачето ѝ. Извадете така затворената прахоуловителна торба от коша на прахосмукачката.
- Вкарайте нова прахоуловителна торба на фланеца на прахосмукачката. Уверете се, че прахоуловителната торба е изпъната по цялата си дължина във вътрешността на коша **1**.
- Поставете отново горната част на прахосмукачката **8** и затворете скобите **9**.

Поставяне на гумено уплътнение (Засмукване на течности) (вижте фиг. D)

- Извадете с подходящ инструмент гребена с четки **24** от дюзата за под **25**.
- Поставете гуменото уплътнение **23** в дюзата за под **25**.

Упътване: Структурираната страна на дюзата за под трябва да е обрната навън.

Поставяне на филтъра за мокро засмукване (Засмукване на течности) (вижте фигури E1 – E2)

- Отворете скобите **9** и извадете горната част на прахосмукачката **8**.
- Завъртете гнездото на филтъра **29** до упор в посоката «**↺**» и извадете гнездото **20** от коша **1**.
- Вкарайте филтъра **21** на коша **30**.
- Поставете отново горната част на прахосмукачката **8** и затворете скобите **9**.

Работа с електроинструмента

Пускане в експлоатация

- ▶ **Съобразявайте се с напрежението в захранващата мрежа!** Напрежението на захранващата мрежа трябва съответства на данните, изписани на табелката на прахосмукачката.
- ▶ **Моля, запознайте се с валидните във Вашата страна нормативни документи/закопи относно работа с опасни за здравето прахове.**

Не се допуска използването на прахосмукачката в помещения с повишена опасност от експлозии.

За да пестите енергия, изключвайте прахосмукачката, когато не я използвате.

За да осигурите оптимална сила на засмукване, размотайте напълно шланга **17** на прахосмукачката от горната част **8**.

сухо засмукване

Засмукване на полепнал прах

GAS 15:

- За да **включите** прахосмукачката, поставете пусковия прекъсвач **5** в позицията «**On**».
- За да **изключите** прахосмукачката, поставете пусковия прекъсвач **5** в позицията «**Off**».

GAS 15 PS:

- За да **включите** прахосмукачката, завъртете превключвателя за режима на работа **4** до символа «засмукване».
- За да **изключите** прахосмукачката, завъртете превключвателя за режима на работа **4** до символа «изключено».

При засмукване на отделени при работа на електроинструменти прахове (само за GAS 15 PS) (вижте фиг. F)

- ▶ **Когато преминалият въздух попада обратно в помещението, трябва да бъде осигурено достатъчно ин-**

тензивно обновяване на въздуха в него (L). Спазвайте валидните национални нормативни разпоредби.

В прахосмукачката има вграден контакт **3** тип Шуко. В него можете да включите външен електроинструмент. Спазвайте посочената максимална мощност на включения електроинструмент.

- Монтирайте муфата за електроинструмент **15** (вижте «Монтиране на муфа за електроинструмент», страница 142).
- Вкарайте адаптора за засмукване **14** в щуцера на електроинструмента.

Упътване: При работа с електроинструменти, при които въздушният поток в шланга е малък (напр. прободни триони, шлифовачи машини и др. п.), трябва да бъде отворен отворът **31** на муфата на инструмента **15**. Само така полуавтоматичното почистване на филтъра (SFC) може да функционира безпроблемно.

За целта завъртете гривната на отвора **31**, докато открие целия отвор.

- За **пускане на режим автоматично включване и изключване** на прахосмукачката завъртете превключвателя **4** до символа «автоматично включване и изключване».
- За **включване** на прахосмукачката стартирайте включения в контакта **3** електроинструмент. Прахосмукачката се включва автоматично.
- Изключете електроинструмента, за да **приклучите засмукването**. Модулът за автоматичен старт/стоп оставя прахосмукачката да работи до 6 секунди след изключване на електроинструмента, за да засмуче остатъчния прах.
- За да **изключите** прахосмукачката, завъртете превключвателя за режима на работа **4** до символа «изключено».

Засмукване на течности

- ▶ **Не засмуквайте с прахосмукачката леснозапалими или взривоопасни течности, напр. бензин, масло, алкохол, разтворители. Не засмуквайте горещи или леснозапалими прахове. Не използвайте прахосмукачката във взривоопасна среда.** Възможно е праховете, пбрите или течностите да се възпламенят или да експлодират.

- ▶ **Не се допуска използването на прахосмукачката като водна помпа.** Прахосмукачката е предназначена за засмукване на въздушни и водни смеси.

- ▶ **Преди да извършвате каквито и да е дейности по прахосмукачката, изключвайте щепсела от контакта.**

- Преди мокро засмукване извадете пластмасовата торба **19** или прахоуловителната торба и изпразнете коша **1**.

Упътване: За по-лесното изхвърляне на отпадъците при засмукване на смеси от вода и твърди частици използвайте филтъра **21**, който отделя твърдите частици от течността.

144 | Български

- Поставете филтъра за мокро засмукване в коша (вижте «Поставяне на филтъра за мокро засмукване», страница 143).
- Поставете гуменото уплътнение в дюзата за под (вижте «Поставяне на гумено уплътнение», страница 143).

Праходукачката има поплавок. Когато бъде достигната максималната степен на запълване, праходукачката се изключва.

- Завъртете превключвателя за режима на работа **4** до символа «изключено» (GAS 15 PS), респ. пусковия прекъсвач **5** до позицията «Off» (GAS 15).
- Изпразнете коша **1**.

За избягване на образуването на плесен след мокро засмукване:

- Демонтирайте горната част на праходукачката **8** и я оставете да изсъхне напълно.
- Извадете филтъра за мокро засмукване **21** и също го оставете да изсъхне добре.

Полуавтоматично почистване на филтъра (вижте фигура G)

Най-късно, когато мощността на засмукване намалее забележимо, трябва да се извърши електромагнитно почистване на филтъра.

Честотата на провеждане на електромагнитно почистване на филтъра зависи от вида и количеството на праха. При редовно извършване мощността на праходукачката се запазва по-продължително време.

При полуавтоматичното почистване на филтъра (SFC) ламелите му се почистват от отложилите се по тях прах чрез обръщане на въздушния поток.

Задействане на полуавтоматичното почистване на филтъра SFC

- С ръка затворете дюзата или отвора на шланга.
- Натиснете 3 пъти бутона SFC **7**.

Поддържане и сервиз

Поддържане и почистване

- ▶ **Преди да извършвате каквито и да е дейности по праходукачката, изключвайте щепсела от контакта.**

Отстраняване на повреди

Проблем	Отстраняване
Турбината не се върти.	<ul style="list-style-type: none"> – Проверете захранващия кабел, щепсела и контакта. GAS 15 PS: Превключвателят за режима на работа 4 е в позиция «автоматичен модул за старт/стоп».
Турбината се изключва.	– Изпразнете коша 1 .
След изпразване на коша турбината не се включва.	– Изключете праходукачката и изчакайте 5 секунди, след това я включете отново.

- ▶ **За да работите качествено и безопасно, поддържайте праходукачката и вентилационните ѝ отвори чисти.**

- ▶ **При техническо обслужване и почистване на праходукачката работете с дихателна маска.**

Когато е необходима замяна на захранващия кабел, тя трябва да се извърши в оторизиран сервиз за електроинструменти на Бош, за да се запази нивото на безопасност на електроинструмента.

Изваждане/замяна на филтъра (вижте фигури H1 – H2)

Незабавно заменяйте нагънатия филтър, ако се повреди.

- Отворете скобите **9** и извадете горната част на праходукачката **8**.
- Завъртете гнездото на филтъра **29** до упор в посоката «» и извадете гнездото **20** от коша **1**.
- Извадете замърсения/повредения филтър **20** от стойката **29**.
- Почистете ламелите на филтъра с мека четка.

или

Своевременно заменяйте филтъра, ако се повреди.

- Поставете нагънатия филтър **29** върху почиствания/нов филтър **20**.
- Поставете нагънатия филтър **29** заедно с филтъра **20** върху клетката **30** и завъртете стойката за филтъра **29** до упор в посоката «».
- Поставете отново горната част на праходукачката **8** и затворете скобите **9**.

Кош

- Периодично измивайте коша **1** с обикновен почистващ препарат, в който няма твърди частици и го оставете да изсъхне.

Съхраняване и транспортиране (вижте фиг. I)

- Навийте захранващия кабел около ръкохватката **6**.
- Вкарайте тръбите **26** в стойките **12**.
- Навийте шланга **17** около горната част на праходукачката и окачете скобите **16** в държача **11**.
- При пренасяне захващайте праходукачката само за ръкохватката **6**.
- Поставете праходукачката в сухо помещение и я осигурете срещу ползване от неопитни лица.
- За застопоряване на направляващите колела **10** натиснете надолу с крак спирачката **14**.

Проблем	Отстраняване
Силата на засмукване намалеева.	<ul style="list-style-type: none"> – Отстранете запушванията на дюзата, тръбата 26, шланга 17 или филтъра 20. – Сменете пластмасовата торба 19 или прахоуловителната торба. – Вкарайте нагънатиот филтър 29 правилно. – Поставете правилно горната част на прахосмукачката 8 и затворете скобите 9. – Заменете филтъра 20.
По време на работа излиза прах	<ul style="list-style-type: none"> – Уверете се, че филтърот 20 е поставен правилно. – Заменете филтъра 20.
Автоматичното изключување (мокро засмукване) не се задејства.	<ul style="list-style-type: none"> – При непровеждащи ток течности или при образување на пена автоматичното изключување не функционира. – Постоянно следете степента на запълване.
Почистувањето на филтъра не функционира.	<ul style="list-style-type: none"> – Натиснете бутонот SFC 7.

Сервиз и технички совети

Отговори на вџпросите си односно ремонта и поддржката на Вашиот продукт можете да получите од нашиот сервизен оддел. Монтажни чертежи и информација за резервни части можете да намерите също на адрес:

www.bosch-pt.com

Екипът на Бош за технички совети и приложения ще отговори с удоволствие на вџпросите Ви односно нашите продукти и дополнителните приспособления за тјах.

Мола, при вџпроси и при порџчување на резервни части винаги посочвајте 10-цифрениот каталожен номер, изписан на табелката на уреда.

България

Robert Bosch SRL
Service scule electrice
Strada Horia Măcelariu Nr. 30–34, sector 1
013937 București, România
Тел.: +359(0)700 13 667 (Български)
Факс: +40 212 331 313
Email: BoschServiceCenterBG@ro.bosch.com
www.bosch-pt.com/bg/bg/

Бракување

Прахоуловителната, припадлежностите ѝ и опаковките треба да се предават за оползотворување на содржачките се в тјах вторични суровини.



Не изхвърляйте прахоуловачки при битовите отпадъци!

Правата за измененија запазени.

Македонски

Безбедносни напомени



Прочитајте ги сите напомени и упатства за безбедност. Грешките настанати како резултат од непридржување до безбедносни напомени и упатства може да предизвикаат електричен удар, пожар и/или тешки повреди.

Добро чувајте ги овие упатства.

► **Овој вшмукувач не е предвиден за користење од страна на деца и лица со намалени психички, физички или душевни способности или недоволно искуство и знаење.** Инаку постои опасност од погрешна употреба и повреди.

► **Не ги оставајте децата без надзор.** Така ќе се осигурате дека децата нема да си играат со вшмукувачот.

⚠ ПРЕДУПРЕДУВАЊЕ Не вшмукувајте материји опасни по здравјето на прав од буково или дабово дрво, камена прав, азбест. Овие материји се канцерогени.

Информирајте се за важечките прописи/закони во врска со постапување со материји опасни по здравјето во Вашата земја.

⚠ ПРЕДУПРЕДУВАЊЕ Користете го вшмукувачот само доколку сте доволно информирани за неговата употреба. Деталните инструкции ја намалуваат опасноста од погрешна употреба и повреди.

146 | Македонски

⚠ ПРЕДУПРЕДУВАЊЕ Вшмукувачот е наменет за вшмукување на суви материјали, а со соодветни дополнителни мерки и за вшмукување на течности. Навлегувањето на течности во електричниот уред го зголемува ризикот од електричен удар.

► Со вшмукувачот не вшмукувајте запаливи или експлозивни течности, на пр. бензин, масло, алкохол, средства за растворање. Не вшмукувајте жешка или запалива прав. Не го користете вшмукувачот во простории каде постои опасност од експлозија. Права, пареата или течностите може да се запалат или да експлодираат.

⚠ ПРЕДУПРЕДУВАЊЕ Конекторот користете го само за целите утврдени во упатството за употреба.

⚠ ПРЕДУПРЕДУВАЊЕ Веднаш исклучете го вшмукувачот, доколку почне да излегува пена или вода и испразнете го контејнерот. Инаку вшмукувачот може да се оштети.

⚠ ВНИМАНИЕ Вшмукувачот држете го подалеку од дожд и влага. Навлегувањето на вода во горниот дел од вшмукувачот го зголемува ризикот од електричен удар.

⚠ ВНИМАНИЕ Вшмукувачот смее да се складира само во внатрешен простор.

⚠ ВНИМАНИЕ Редовно чистете ја пловката и проверете дали е оштетена. Инаку функцијата може да се наруши.

► Доколку користењето на вшмукувачот во влажна околина не може да се избегне, користете заштитен уред со диференцијална струја. Употребата на заштитниот уред со диференцијална струја го намалува ризикот од електричен удар.

► Приклучете го вшмукувачот на прописно заземјена струјна мрежа. Конекторот и продолжниот кабел мора да имаат функционален заштитен проводник.

► Пред секое користење, проверете го вшмукувачот, кабелот и приклучокот. Не го користете вшмукувачот, доколку приметите оштетувања. Не го отворајте сами вшмукувачот и оставете го на поправка кај квалификуван стручен персонал кој ќе користи само оригинални резервни делови. Оштетениот вшмукувач, кабел и приклучок го зголемува ризикот за електричен удар.

► Не го прегазувајте или гмечете кабелот. Не го тегнете кабелот за да го извадите приклучокот од конекторот или за влечење на вшмукувачот. Оштетениот кабел го зголемува ризикот за електричен удар.

► Извлечете го приклучокот од конекторот, пред одржувањето или чистењето на вшмукувачот, пред регулирање на поставките на уредот, замена на деловите или тргање настрана. Овие мерки за предупредување го спречуваат невнимателниот старт на вшмукувачот.

► Погрижете се за добра проветреност на работното место.

► Вшмукувачот смее да се поправа само од страна на квалификуван стручен персонал со оригинални резервни делови. Само на тој начин ќе бидете сигурни во безбедноста на електричниот апарат.

► Пред користењето, проверете дали цревето за вшмукување е во беспрекорна состојба. При монтирањето на цревето на вшмукувачот, проверете да не излегува прав. Инаку може да ја вдишете правта.

► Не го користете вшмукувачот како предмет за седење. Може да го оштетите вшмукувачот.

► Внимателно користете го струјниот кабел и цревето за вшмукување. Внимавајте притоа да не ги доведете другите лица во опасност.

► Не го чистете вшмукувачот со директно насочен млаз вода. Навлегувањето на вода во горниот дел на вшмукувачот го зголемува ризикот од електричен удар.

Ознаки

Следните ознаки се од големо значење за користењето на вашиот вшмукувач. Ве молиме запаметете ги ознаките и нивното значење. Вистинската интерпретација на ознаките Ви помага подобро и побезбедно да го користите вшмукувачот.

Ознаки и нивно значење



⚠ ПРЕТПАЗЛИВОСТ Прочитајте ги сите

напомени и упатства за безбедност.

Грешките настанати како резултат од непридржување до безбедносните напомени и упатства може да предизвикаат електричен удар, пожар и/или тешки повреди.



► Не го закачувајте вшмукувачот, на пр. при транспорт, на кука од кран. Вшмукувачот не е погоден за транспорт со кран. Постои опасност од повреда и оштетување.



► Не го користете вшмукувачот како предмет за седење, спроводник и не стапувајте на него. Инаку вшмукувачот може да се преврти и оштети. Постои опасност од повреда.

Ознаки и нивно значење (GAS 15)

Off

Исклучување**Вшмукување**

Вшмукување на наталожена прав

Ознаки и нивно значење (GAS 15 PS)**Старт/Стоп автоматика**

Вшмукување на правта што се создава додека работат електричните апарати. Вшмукувачот автоматски се вклучува и по некое време повторно се исклучува.

0

Исклучување**Вшмукување**

Вшмукување на наталожена прав

max.
1050 W
min.
100 W

Податоци за дозволеният напон на приклучната моќ на приклучениот електричен апарат (во зависност од земјата)

Опис на производот и моќноста**Употреба со соодветна намена**

Вшмукувачот е наменет за собирање, вшмукување, извлекување и одделување на незапаливи суви честички, незапаливи течности и мешавина од вода и воздух. Тој е прилагоден и на високите барања при негова комерцијална употреба на пр. во занаетчиството, индустријата и сервисните работилници.

Користете го вшмукувачот само откако ќе ги проучите сите функции и може да ги примените истите без ограничувања или откако ќе ги добиете потребните упатства.

Технички податоци

Вшмукувач за мокри/суви материјали		GAS 15	GAS 15 PS
Број на дел/артикул		3 601 JE5 0..	3 601 JE5 1..
Номинална јачина	W	1 100	1 100
Фреквенција	Hz	50/60	50/60
Волумен на контејнерот (бруто)	l	15	15
Нето волумен (течност)	l	8	8
Волумен на врејкичката за прав	l	8	8

* измерено со црево за вшмукување Ø 35 мм и 3 м должина

Податоците важат за номинален напон [U] 230 V. Овие податоци може да отстапуваат при ниски напони, во зависност од изведбата во односната земја.

Илустрација на компоненти

Нумерирањето на сликите со компоненти се однесува на приказот на електричните апарати на графичката страница.

- 1 Контејнер
- 2 Прифат за црево (функција на вшмукување)
- 3 Конектор за електричниот апарат (GAS 15 PS)
- 4 Прекинувач за избор на начинот на работа (GAS 15 PS)
- 5 Прекинувач за вклучување/исклучување (GAS 15)
- 6 Рачка за носење
- 7 SFC-прекинувач
- 8 Горен дел на вшмукувачот
- 9 Поклопец за горниот дел на вшмукувачот
- 10 Тркалце за промена на правецот
- 11 Држач за црево за вшмукување
- 12 Држач за цевката за вшмукување
- 13 Прифат на црево (функција на издување)
- 14 Кочница за тркалцето за промена на правецот
- 15 Муф (GAS 15 PS)
- 16 Врвки за држење на црево за вшмукување
- 17 Црево за вшмукување
- 18 Зглоб за вшмукување
- 19 Пластична кеса/кеса за прав*
- 20 Филтер
- 21 Филтер за влага
- 22 Млазница за фуги
- 23 Гумена лента
- 24 Четки
- 25 Подна млазница
- 26 Цевка за вшмукување
- 27 Копче на притискање
- 28 Стеги за прицврстување на пластичната кеса
- 29 Држач за филтерот
- 30 Корпа на филтерот
- 31 Отвор за непотребен воздух

* Опишаната опрема прикажана на сликите не е дел од стандардниот обем на испорака. Комплетната опрема може да ја најдете во нашата Програма за опрема.

148 | Македонски

Вшмукувач за мокри/суви материјали		GAS 15	GAS 15 PS
макс. потпритисок*			
– Всисувач	kPa	22	22
– Турбина	kPa	27	27
макс. количина на проток*			
– Всисувач	л/с	33	33
– Турбина	л/с	53	53
Старт/Стоп автоматика		–	●
Тежина согласно EPTA-Procedure 01:2014	кг	9,6	9,6
Класа на заштита		□/II	⊕/I
Вид на заштита		IP X4	IP X4

* измерено со црево за вшмукување Ø 35 мм и 3 м должина

Податоците важат за номинален напон [U] 230 V. Овие податоци може да отстапуваат при ниски напони, во зависност од изведбата во односната земја.

Старт/Стоп автоматика*	Номинален напон	макс. капацитет	мин. капацитет
JP	100 V	1050 W	100 W
TW	115 V	1050 W	100 W
CN	220 V	1100 W	100 W
Висок напон	220–240 V	2200 W	100 W

* Податоци за дозволеният напон на приклучната моќ на приклучениот електричен апарат (во зависност од земјата)

Информации за бучава/вибрации

Вредностите на емисија на бучава одредени во согласност со EN 60335-2-69.

Нивото на звучниот притисок на вшмукувачот, оценето со A, типично изнесува 74 dB(A). Несигурност K = 3 dB. Нивото на звучниот притисок при работењето може да пречекори и 80 dB(A).

Носете заштита за слухот!

Вкупна вредност на вибрации a_h (векторски збир на трите показатели) и несигурност K утврдена според EN 60335-2-69:

$$a_h < 2,5 \text{ m/cs}^2, K = 1,5 \text{ m/c}^2.$$

Монтажа

- ▶ Пред било каква интервенција на вшмукувачот, извлечете го струјниот приклучок од конекторот.

Монтирање на опремата за вшмукување (види слика A)

Црево за всисување 17 е опремено со систем со стеги, со којшто може да се приклучи опремата за всисување (адаптер за всисување 14, заоблена млазница 17).

Монтирање на муфот (GAS 15 PS)

- Ставете го муфот 15 на црево за вшмукување 17 додека двете копчиња на притискање 27 на црево за вшмукување не се вклопат.

- За демонтiranje, притиснете на двете копчиња на притискање 27 навнатре и извлечете ги деловите еден од друг.

Монтирање на млазниците и цевките

- Ставете го зглобот за вшмукување 18 на црево за вшмукување 17, додека двете копчиња на притискање 27 на црево за вшмукување не се вклопат.
- Потоа прицврстете ја саканата опрема за вшмукување (подна млазница, млазница за фуги, цевка за вшмукување итн.) на зглобот за вшмукување 18.
- За демонтiranje, притиснете на двете копчиња на притискање 27 навнатре и извлечете ги деловите еден од друг.

Монтирање на црево за вшмукување

Функција на вшмукување (види слика B1)

- Ставете го црево за вшмукување 17 во прифатот за црево 2 и свртете го до крај во правец на стрелките на часовникот.

Напомена: При вшмукувањето, поради триењето на правта во црево и опремата за вшмукување настанува електростатичко полнење, што корисникот на апаратот го чувствува во форма на статичко празнење (во зависност од влажноста на околината и телесната осетливост). Во основа, Bosch препорачува антистатичко црево за вшмукување (опрема) при вшмукување на ситна прав и суви материјали.

Функција на издувување (види слика B2)

- ▶ Вшмукувачот располага со функција за оддување. Не го издувајте испуштениот воздух во слободен простор. Користете ја функцијата за издување само со чисто црево. Правта може да биде опасна по здравјето.
- Вклучете го вшмукувачот најмалку 5 с. (GAS 15: ставете го прекинувачот за вклучување/исклучување 5 на „On“; GAS 15 PS: прекинувачот за избор на начин на работа 4 на ознаката „Вшмукувач“), за да го исчистите црево за вшмукување 17 од наталожените честички.

- Свртете го цревето за вшмукување **17** до крај во правец спротивен на стрелките од часовникот и извлечете го од прифатот за цревето **2**.
- Ставете го цревето за вшмукување **17** во прифатот за црево **13** и свртете го до крај во правец на стрелките на часовникот.

Ставање/вадење на пластичната кеса или кесата за прав (Вшмукување на суви материјали) (види слики C1–C4)

За суво вшмукување може да употребите пластична кеса **19** или ставете кеса за прав (опрема) во вшмукувачот. Со тоа се олеснува складирањето на правта.

Ставање на пластичната кеса

- Отворете ги затворачите **9** и извадете го горниот дел на вшмукувачот **8**.
- Ставете ја пластичната кеса **19** со отворот за полнење свртен напред во контејнерот **1**. Прицврстете ја пластичната кеса под отворот за вшмукување со помош на стегите **28**.
- Проверете дали пластичната кеса **19** комплетно налегнува на внатрешните ѕидови на контејнерот **1**.
- Вишокот од пластичната кеса **19** префрлете го преку работ на контејнерот **1**.
- Вратете го на место горниот дел на вшмукувачот **8** и затворете ги затворачите **9**.

Извадете ја пластичната кеса и затворете

- Отворете ги затворачите **9** и извадете го горниот дел на вшмукувачот **8**.
- Извлечете го работ на полната пластична кеса **19** наназад од стегите **28**.
- Внимателно извадете ја пластичната кеса **19**, без да ја оштетите, од вшмукувачот. Внимавајте на тоа, пластичната кеса да не стрчи на отворот за вшмукување или на другите остри предмети.

Менување/вметнување на вреќичката за прав (опрема)

- Отворете ги затворачите **9** и извадете го горниот дел на вшмукувачот **8**.
- Извлечете ја полната вреќичка за прав **18** од приклучната прирабница наназад. Затворете го отворот на вреќичката за прав со затворање на капакот. Извадете ја затворената вреќичка за прав од вшмукувачот.
- Наместете ја новата вреќичка за прав на приклучната прирабница на вшмукувачот. Проверете дали вреќичката за прав по целата должина налегнува на внатрешниот ѕид од контејнерот **1**.
- Вратете го на место горниот дел на вшмукувачот **8** и затворете ги затворачите **9**.

Местење на гумената лента (Вшмукување на влажни материјали) (види слика D)

- Извадете ги четките **24** со соодветен алат од подната млазница **25**.
- Поставете ја гумената лента **23** во подната млазница **25**.

Напомена: Структурираната страна на гумената лента мора да покажува нанадвор.

Ставање на филтерот за влага (Вшмукување на влажни материјали) (види слики E1 – E2)

- Отворете ги затворачите **9** и извадете го горниот дел на вшмукувачот **8**.
- Свртете го држачот за филтерот **29** до крај во правец на вртење „“ и извадете го заедно со филтерот **20** од контејнерот **1**.
- Навлечете го филтерот за влага **21** преку корпата за филтер **30**.
- Вратете го на место горниот дел на вшмукувачот **8** и затворете ги затворачите **9**.

Употреба

Ставање во употреба

- ▶ **Внимавајте на електричниот напон!** Напонот на изворот на струја мора да одговара на оној кој е наведен на спецификационата плочка на вшмукувачот.
- ▶ **Ве молиме информирајте се за важечките одредби/закони во вашата земја во врска со постапувањето со честички прав што се штетни по здравјето.**

Во основа, вшмукувачот не смее да се користи во простории каде постои опасност од експлозија.

За да се заштеди енергија, вклучувајте го вшмукувачот само доколку го користите.

За да се овозможи оптимален капацитет на вшмукување, мора целосно да го одвиткате цревето за вшмукување **17** од горниот дел на вшмукувачот **8**.

Вшмукување на суви материјали

Вшмукување на наталожена прав

GAS 15:

- За да го **вклучите** вшмукувачот, поставете го прекинувачот за вклучување/исклучување **5** на „On“.
- За да го **исклучите** вшмукувачот, поставете го прекинувачот за вклучување/исклучување **5** на „Off“.

GAS 15 PS:

- За да го **вклучите** вшмукувачот, поставете го прекинувачот за избор на начин на работа **4** на ознаката „Вшмукување“.
- За да го **исклучите** вшмукувачот, поставете го прекинувачот за избор на начин на работа **4** на ознаката „Исклучување“.

Вшмукување на правта што се создава додека работат електричните апарати (само за GAS 15 PS) (види слика F)

- ▶ **Мора да постои доволен степен на проток на воздух (L) во просторот, бидејќи издувниот воздух се враќа во просторијата. Внимавајте на односните прописи во земјата.**

150 | Македонски

Во вшмукувачот има вградено шуко приклучница **3**. Таму може да приклучите надворешен електричен апарат. Внимавајте на максимално дозволената приклучна моќ на електричниот апарат што се приклучува.

- Монтирајте го муфот **15** (види „Монтирање на муфот“, страна 148).
- Вметнете го адаптерот за всисување **14** во млазниците за всисување на електричниот алат.

Напомена: При работење со електрични апарати, каде е премал доводот на воздух во цревата за вшмукување (на пр. уводни пили, брусилки итн.), мора да се отвори отворот за непотребниот воздух **31** на муфот **15**. Само на тој начин полуавтоматското чистење на филтерот (SFC) може да работи без проблем.

Притоа, свртете го прстенот над отворот за непотребен воздух **31**, додека не се појави максимален отвор.

- За **вклучување на Старт/Стоп автоматиката** на вшмукувачот, поставете го прекинувачот за избор на начин на работа **4** на ознаката „Старт/Стоп автоматика“.
- За **Приклучување** на вшмукувачот приклучете го на конекторот **3** од приклучениот електричен апарат. Вшмукувачот автоматски почува со работа.
- Исклучете го електричниот апарат, за **вшмукувањето да заврши**. Функцијата за продолжен тек на Старт/Стоп автоматиката продолжува да работи уште 6 секунди, за да ја вшмука останатата прав од цревата за вшмукување.
- За да го **исклучите** вшмукувачот, поставете го прекинувачот за избор на начин на работа **4** на ознаката „Исклучување“.

Вшмукување на влажни материјали

- ▶ **Со вшмукувачот не вшмукувајте запаливи или експлозивни течности, на пр. бензин, масло, алкохол, средства за растворање. Не вшмукувајте жешка или запалива прав. Не го користете вшмукувачот во простории каде постои опасност од експлозија.** Правта, пареата или течностите може да се запалат или да експлодираат.

- ▶ **Вшмукувачот не смее да се користи како водена пумпа.** Вшмукувачот е наменет за вшмукување на воздушни и водени мешавини.

- ▶ **Пред било каква интервенција на вшмукувачот, извлекете го струјниот приклучок од конекторот.**

- Пред влажното вшмукување извадете ја пластичната кеса **19** или кесата за прав и испразнете го контејнерот **1**.

Напомена: За полесно отстранување, при вшмукувањето на мешавина од вода и цврсти материјали, користете го филтерот за влага **21**, кој ќе ја одвои водата од цврстите материјали.

- Ставете го филтерот за влага во контејнерот (види „Ставање на филтерот за влага“, страна 149).

- Поставете ја гумената лента на подната млазница (види „Местење на гумената лента“, страна 149).

Вшмукувачот е опремен со пловка. Откако ќе се постигне максималната висина на полнење, вшмукувањето ќе се прекине.

- Поставете го прекинувачот за избор на начин на работа **4** на ознаката „Исклучување“ (GAS 15 PS) одн. прекинувачот за вклучување/исклучување **5** на „Off“ (GAS 15).
- Испразнете го контејнерот **1**.

За да се избегне создавањето на мувла по вшмукувањето на влажни материјали:

- Извадете го горниот дел на вшмукувачот **8** и оставете го добро да се исуши.
- Извадете го филтерот за влага **21** и него оставете го добро да се исуши.

Полуавтоматско чистење на филтерот (види слика G)

Подоцна, откако јачината на вшмукување ќе се намали, филтерот мора да се исчисти.

Колку често треба да се чисти филтерот зависи од видот и количината на правта. Со редовна употреба, максималниот капацитет подолго се задржува.

При полуавтоматското чистење на филтерот (SFC) со промена на струењето на воздухот ќе се исчисти насобраната прашина од ламелите на филтерот.

Активирање на SFC-чистење на филтерот

- Затворете го со дланката отворот на млазниците или цревата за вшмукување.
- Притиснете 3 пати на SFC-прекинувачот **7**.

Одржување и сервис**Одржување и чистење**

- ▶ **Пред било каква интервенција на вшмукувачот, извлекете го струјниот приклучок од конекторот.**
- ▶ **Одржувајте ја чистотата на вшмукувачот и отворите за проветрување, за да може добро и безбедно да работите.**
- ▶ **При сервис и чистење на вшмукувачот користете маска за заштита од прав.**

Доколку е потребно користење на приклучен кабел, тогаш набавете го од Bosch или специјализирана продавница за Bosch-електрични апарати, за да го избегнете загрозувањето на безбедноста.

Вадење/менување на филтерот (види слики H1 – H2)

Веднаш заменете го оштетениот набран филтер .

- Отворете ги затворачите **9** и извадете го горниот дел на вшмукувачот **8**.
- Свртете го држачот за филтерот **29** до крај во правец на вртење „“ и извадете го заедно со филтерот **20** од контејнерот **1**.
- Извлекете го извалканиот/оштетениот филтер **20** од држачот за филтер **29**.

- Исчеткајте ги ламелите на филтерот со меко метличе. или
Заменете го оштетениот филтер.
- Ставете го држачот **29** на исчистениот/новиот филтер **20**.
- Навлечете го држачот **29** заедно со филтерот **20** над корпата за филтер **30** и свртете го држачот за филтерот **29** до крај во правец на вртење „**Б**“.
- Вратете го на место горниот дел на вшмукувачот **8** и затворете ги затворачите **9**.

Контејнер

- Избришете го контејнерот **1** одвреме-навреме со вообичаено средство за чистење што не гребе и оставете го да се исуши.

Складирање и транспорт (види слика I)

- Завиткајте го мрежниот кабел околу дршката **6**.
- Ставете ги цевките за вшмукување **26** во држачите **12**.
- Поставете го цревето за вшмукување **17** околу горниот дел на вшмукувачот и закачете ги врвките за држење **16** во држачот **11**.
- Носете го вшмукувачот само за рачката за носење **6**.
- Складирајте го вшмукувачот во сува просторија и заштитете го од неовластено користење.
- За да ги фиксирате тркалцата за промена на правец **10**, притиснете ја кочицата на тркалцата **14**.

Отстранување на пречки

Проблем	Помош
Турбината за вшмукување не работи.	<ul style="list-style-type: none"> – Проверете го струјниот кабел, приклучокот за струја, осигурувачот и приклучницата. <p>GAS 15 PS: Прекинувачот за избор на начин на работа 4 стои на „Старт/Стоп автоматика“.</p> <ul style="list-style-type: none"> – Прекинувачот за избор на начин на работа 4 поставете го на ознаката „Вшмукување“ одн. вклучете го приклучениот електричен апарат на сидната дозна 3.
Турбината за вшмукување се исклучува.	– Испразнете го контејнерот 1 .
Турбината за вшмукување повторно не работи и по празнењето на контејнерот.	– Исклучете го вшмукувачот и почекајте 5 секунди, по 5 секунди повторно вклучете.
Се губи силата на вшмукување.	<ul style="list-style-type: none"> – Отстранете ја блокадата од млазницата за вшмукување, цевката за вшмукување 26, цревето за вшмукување 17 или филтерот 20. – Заменете ја пластичната кеса 19 или кесата за прав. – Правилно поставете го држачот за филтерот 29. – Правилно поставете го горниот дел на вшмукувачот 8 и затворете ги капачињата 9. – Заменете го филтерот 20.
Излегува прав при вшмукувањето	<ul style="list-style-type: none"> – Проверете дали филтерот 20 е правилно монтиран. – Заменете го филтерот 20.
Автоматиката на исклучување (вшмукување на мокри материјали) не реагира.	<p>Кај ел.непроводливи течности или при создавање на пена, не функционира автоматиката на исклучување.</p> <ul style="list-style-type: none"> – Постојано контролирајте на состојбата на наполнетост.
Чистењето на филтерот не работи.	– Притиснете на SFC-прекинувачот 7 .

Сервисна служба и совети при користење

Сервисната служба ќе одговори на Вашите прашања во врска со поправката и одржувањето на Вашиот производ како и резервните делови. Експлозивен цртеж и информации за резервни делови ќе најдете на: **www.bosch-pt.com**

Тимот за советување при користење на Bosch ќе ви помогне доколку имате прашања за нашите производи и опрема.

За сите прашања и нарачки на резервни делови, Ве молиме наведете го 10-цифрениот број од спецификационата плочка на производот.

Македонија

Д.Д.Електрис
Сава Ковачевик 47Н, број 3
1000 Скопје
Е-пошта: dimce.dimcev@servis-bosch.mk
Интернет: www.servis-bosch.mk
Тел./факс: 02/ 246 76 10
Моб.: 070 595 888

Отстранување

Вшмукувачот, опремата и амбалажите треба да се отстранат на еколошки прифатлив начин.

152 | Srpski



Не го фрлајте вшмукувачот во домашната канта за ѓубре!

Се задржува правото на промена.

Srpski

Uputstva o sigurnosti



Čitajte sva upozorenja i uputstva. Propusti kod pridržavanja upozorenja i uputstava mogu imati za posledicu električni udar, požar i/ili teške povrede.

Dobro čuvajte ova uputstva.

► **Ovaj usisivač nije predviđen za to da ga koriste deca i lica sa ograničenim fizičkim, senzornim ili mentalnim sposobnostima ili nedostatkom iskustva i znanja.**

U suprotnom postoji opasnost od pogrešnog rukovanja i povreda.

► **Nadzirite decu.** Na ovaj način će se osigurati, da se deca ne igraju usisivačem.

UPOZORENJE Ne usisavajte materije štetne po zdravlje, na primer prašinu od bukovog ili hrastovog drveta, prašinu od kamena, azbest. Ove materije važe kao izazivači raka.

Informišite se o važećim propisima/zakonskim propisima u vašoj zemlji, obzirom na rukovanje sa prašinom koja ugrožava zdravlje.

UPOZORENJE Usisivač koristite samo ako ste dobili dovoljno informacija o njegovoj upotrebi. Pažljivo upućivanje u rad smanjuje mogućnost pogrešnog rukovanja i povreda.

UPOZORENJE Usisivač je podesan za usisavanje suvog materijala, a uz preduzimanje odgovarajućih mera i za usisavanje tečnosti. Prodiranje tečnosti povećava opasnost od električnog udara.

► **Ne usisavajte sa usisivačem zapaljive i eksplozivne tečnosti, na primer benzin, ulje, alkohol, rastvarače. Ne usisavajte vrele ili zapaljive prašine. Ne radite sa usisivačem u prostorijama gde postoji opasnost od eksplozije.** Prašine, isparenja ili tečnosti se mogu zapaliti ili eksplodirati.

UPOZORENJE Utičnicu koristite samo za namene opisane u uputstvu za upotrebu.

UPOZORENJE Isključite odmah usisivač, čim počne da izlazi pena ili voda i ispraznite rezervoar. Usisivač se može inače oštetiti.

PAŽNJA Držite usisivač što dalje od kiše ili vlage. Prodiranje vode u gornji deo usisivača povećava rizik od električnog udara.

PAŽNJA Usisivač se sme čuvati samo u unutrašnjim prostorima.

PAŽNJA Čistite plovak redovno i prekontrolišite da li je oštećen. Funkcija može inače biti oštećena.

- **Ako rad usisivača ne može da se izbegne u vlažnoj okolini, upotrebljavajte zaštitnu sklopku.** Upotreba zaštitne sklopke smanjuje rizik od električnog udara.
- **Priključite usisivač na strujnu mrežu koja je propisno uzemljena.** Utičnica i produžni kabl moraju imati funkcionalan zaštitni vod.
- **Prekontrolišite pre svakog korišćenja usisivač, kabl i utikač. Ne koristite usisivač ako ustanovite oštećenja. Ne otvarajte sami usisivač i neka ga popravlja samo neko stručno osoblje i samo sa originalnim rezervnim delovima.** Oštećeni usisivač, kablovi i utikač povećavaju rizik od električnog udara.
- **Ne prelazite preko ili ne gnječite kabl. Ne vucite za kabl, da bi izvukli utikač iz utičnice ili pokrenuli usisivač.** Oštećeni kablovi povećavaju rizik od električnog udara.
- **Izvucite utikač iz utičnice, pre nego što održavate ili čistite usisivač, preduzimate podešavanja uređaja, menjate delove pribora ili ostavljate po strani usisivač.** Ova mera opreza sprečava slučajan start usisivača.
- **Pobrinite se za dobro provetranje radnog mesta.**
- **Neka usisivač popravlja samo stručno osoblje i samo sa originalnim rezervnim delovima.** Time se obezbeđuje, da ostane sačuvana sigurnost usisivača.
- **Prekontrolišite pre puštanja u rad besprekorno stanje usisnog creva. Montirajte pritom usisno crevo na usisivaču, da ne bi slučajno prašina izlazila.** Inače možete udisati prašinu.
- **Nemojte sedeti na usisivaču.** Na taj način možete da oštetite usisivač.
- **Pažljivo koristite mrežni kabl i crevo usisivača.** Na taj način možete da ugrozite druga lica.
- **Usisivač nemojte koristiti sa direktno usmerenim mlazom vode.** Prodiranje vode u gornji deo usisivača povećava opasnost od električnog udara.

Simboli

Sledeći simboli mogu biti od značaja za upotrebu Vašeg usisivača. Molimo zapamtite simbole i njihovo značenje. Prava interpretacija simbola će Vam pomoći, da upotrebljavate usisivač bolje i sigurnije.

Simboli i njihovo značenje



OPREZ Čitajte **sva upozorenja i uputstva**. Propusti kod pridržavanja upozorenja i uputstava mogu imati za posledicu električni udar, požar i/ili teške povrede.



▶ **Ne vešajte usisivač na primer za transport za kuke za dizalicu.** Usisivač nije pogodan za dizalicu. Postoji opasnost od povrede i oštećenja.



▶ **Ne koristite usisivač kao priliku da sednete, kao merdevine ili hodanje.** Usisivač se može prevrnuti i oštetiti. Postoji opasnost od povrede.

Simboli i njihovo značenje (GAS 15)



Off

Isključivanje



Usisavanje

Usisavanje sakupljene prašine

Simboli i njihovo značenje (GAS 15 PS)



Start-/Stop-Automatika

Usisavanje nastale prašine od električnog alata koji je u radu
Usisivač se automatski uključuje ponovo isključuje sa vremenskim kašnjenjem



Isključivanje

Simboli i njihovo značenje (GAS 15 PS)



Usisavanje

Usisavanje sakupljene prašine

max.
1050 W
min.
100 W

Podatak dozvoljene snage priključka priključenog električnog alata (specifično za zemlje)

Opis proizvoda i rada

Upotreba prema svrsi

Usisivač je namenjen za registrovanje, usisavanje, transportovanje i separaciju nezapaljive suve prašine, nezapaljivih tečnosti i smeše vode i vazduha. Namenjen je za povećane operativne zahteve prilikom komercijalnog korišćenja, npr. u zanatstvu, industriji i servisnim radionicama.

Koristite usisivač samo, kada ste procenili sve funkcije i kada ga možete koristiti bez ograničenja ili ste dobili odgovarajuća uputstva.

Komponente sa slike

Označavanje brojevima komponenti sa slikama odnosi se na prikaz usisivača na grafičkoj stranici.

- 1 Rezervoar
- 2 Prijemnica za crevo (funkcija usisavanja)
- 3 Utičnica za električni alat (GAS 15 PS)
- 4 Prekidač za biranje vrste rada (GAS 15 PS)
- 5 Prekidač za uključivanje-isključivanje (GAS 15)
- 6 Hvataljka za nošenje
- 7 SFC-prekidač
- 8 Gornji deo usisivača
- 9 Zatvarač gornjeg dela usisivača
- 10 Valjak za skretanje
- 11 Držać creva za usisavanje
- 12 Držać za cev za usisavanje
- 13 Prijemnica za crevo (funkcija izduvavanja)
- 14 Kočnica valjka za skretanje
- 15 Naglavak alata (GAS 15 PS)
- 16 Kaiš za držanje usisnog creva
- 17 Crevo za usisavanje
- 18 Krivak za usisavanje
- 19 Plastična vreća/kesa za prašinu*
- 20 Filter
- 21 Mokri filter
- 22 Mlaznica za sastavke
- 23 Gumeni zaptivač
- 24 Trakasta četka
- 25 Podna mlaznica
- 26 Usisna cev
- 27 Pritisno dugme
- 28 Stezaljka za pričvršćivanje plastične vreće

154 | Srpski

- 29** Držač filtera
30 Korpa filtera
31 Otvor za sporedan vazduh

*Prikazani ili opisani pribor ne spada u standardno pakovanje.
 Kompletni pribor možete da nadete u našem programu pribora.

Tehnički podaci

Vlažni-/suvi usisivač		GAS 15	GAS 15 PS
Broj predmeta		3 601 JE5 0..	3 601 JE5 1..
Nominalna primljena snaga	W	1 100	1 100
Frekvencija	Hz	50/60	50/60
Volumen rezervoara (Bruto)	l	15	15
Neto zapremina (tečnost)	l	8	8
Zapremina kese za prašinu	l	8	8
maksimalan potpritisak *			
- Usisivač	kPa	22	22
- Turbina	kPa	27	27
maksimalna količina protoka *			
- Usisivač	l/s	33	33
- Turbina	l/s	53	53
Start-/Stop-Automatika		-	●
Težina prema EPTA-Procedure 01:2014	kg	9,6	9,6
Klasa zaštite		□/II	⊕/I
Vrsta zaštite		IP X4	IP X4

* mereno sa usisnim crevom Ø 35 mm i 3 m dužine

Podaci važe za nominalne napone [U] 230 V. Kod nižih napona i konstrukcija specifičnih za zemlje mogu ovi podaci varirati.

Start-/Stop-Automatika*	Nominalni napon		
	Nominalni napon	maks. snaga	min. snaga
Japan	100 V	1050 W	100 W
Tajvan	115 V	1050 W	100 W
CN	220 V	1100 W	100 W
Visoki napon	220-240 V	2200 W	100 W

* Podatak dozvoljene snage priključka priključenog električnog alata (specifično za zemlje)

Informacije o šumovima/vibracijama

Vrednosti emisije šumova se određuju u skladu sa EN 60335-2-69.

Nivo zvučnog pritiska usisivača ocenjen sa A iznosi tipično 74 dB(A). Nesigurnost K = 3 dB.

Nivo buke u radu može prekoračiti 80 dB(A).

Nosite zaštitu za sluh!

Ukupne vrednosti vibracija a_h (zbir vektora tri pravca) i nesigurnost K su dobijeni prema EN 60335-2-69:
 $a_h < 2,5 \text{ m/s}^2$, $K = 1,5 \text{ m/s}^2$.

Montaža

- Izvucite **ne svih radova na usisivaču mrežni utikač iz utičnice.**

Montiranje usisnog pribora (pogledajte sliku A)

Usisno crevo **17** je opremljeno sa Clip sistemom, i može biti priključeno na pribor za usisavanje (usisni adapter **14**, savijena mlaznica **17**).

Montiranje naglavka za alat (GAS 15 PS)

- Natakните naglavak za alat **15** na usisno crevo **17** i obratite pažnju na oba pritisna dugmeta **27** usisnog creva da čujno uskoče na svoje mesto.
- Za demontiranje pritisnite dugmad **27** unutra i izvucite sastavne delove napolje.

Montaža mlaznice i cevi

- Natakните usisni komad **18** na usisno crevo **17**, i obratite pažnju na oba pritisna dugmeta **27** usisnog creva da čujno uskoče na svoje mesto.
- Utakните čvrsto potom željeni usisni pribor (mlaznicu poda, mlaznicu za sastave (fugne), usisnu cev itd.) na usisni komad **18**.
- Za demontiranje pritisnite dugmad **27** unutra i izvucite sastavne delove napolje.

Montaža usisnog creva

Funkcija usisavanja (pogledajte sliku B1)

- Usisno crevo **17** utaknite u prijemnicu za crevo **2** i obrnite ga do graničnika u pravcu obrtanja kazaljke na satu.

Uputstvo: Prilikom testerisanja nastaje trenjem prašine u usisnom crevu i priboru elektrostatičko punjenje, koje radnik može osetiti u obliku statičnog pražnjenja (zavisno od uticaja okoline i telesne osetljivosti).

Bosch generalno preporučuje upotrebu jednog antistatičkog usisnog creva (pribor) kod testerisanja finih prašina i suvih materijala.

Funkcija izduvavanja (pogledajte sliku B2)

► Usisivač raspolaže sa funkcijom izduvavanja. Ne izduvavajte izradjeni vazduh u slobodan prostor.

Upotrebjavajte funkciju izduvavanja samo sa čistim crevom. Prašine mogu ugroziti zdravlje.

- Usisivač uključite najmanje na 5 s (GAS 15: prekidač za uključivanje/isključivanje **5** na „On“; GAS 15 PS: prekidač za biranje vrsta režima rada **4** na simbol „Usisavanje“), kako biste usisno crevo **17** očistili od nataložene prašine.
- Usisno crevo **17** obrnite do graničnika suprotno od obrtanja kazaljke na satu i vucite ga iz prijemnice za crevo **2**.
- Usisno crevo **17** natakните na prijemnicu za crevo **13** i obrćite ga do graničnika u pravcu obrtanja kazaljke na satu.

Umetanje/vađenje plastične vreće ili kese za prašinu (Suvo usisavanje) (pogledajte slike C1 – C4)

Za suvo usisavanje plastičnu vreću **19** ili kesu za prašinu (pribor) možete da umetnete u usisivač. Na taj način se olakšava odlaganje prašine na otpad.

Umetanje plastične vreće

- Otvorite zatvarače **9** i skinite gornji deo usisivača **8**.
- Plastičnu vreću **19** sa otvorom za punjenje spređa ubacite u rezervoar **1**. Plastičnu vreću pričvrstite ispod usisnog otvora pomoću stezaljki **28**.
- Uverite se da plastična vreća **19** u potpunosti naleže na unutrašnje zidove rezervoara **1**.
- Ostatak plastične vreće **19** nameštite preko ivice rezervoara **1**.
- Gornji deo usisivača zatvorite ponovo **8** i zatvorite zatvarače **9**.

Vađenje i zatvaranje plastične vreće

- Otvorite zatvarače **9** i skinite gornji deo usisivača **8**.
 - Ivicu pune plastične vreće **19** vucite u nazad iz stezaljki **28**.
 - Plastičnu vreću **19** iz usisivača uzmite pažljivo, kako je ne biste oštetili.
- Pri tome pazite na to da plastična vreća ne dodiruje otvor za usisavanje ili druge oštre predmete.

Promena/Montaža kese za prašinu (pribor)

- Otvorite zatvarače **9** i skinite gornji deo usisivača **8**.
- Svucite punu kesu prašine **18** sa priključne priрубnice unazad. Zatvorite otvor kese za prašinu preklapanjem poklopca. Izvucite zatvorenu kesu za prašinu iz usisivača.

- Navucite novu kesu za prašinu preko priključne priрубnice usisivača. Uverite se da li kesu za prašinu naleže po svojoj punoj dužini na unutrašnji zid rezervoara **1**.
- Gornji deo usisivača zatvorite ponovo **8** i zatvorite zatvarače **9**.

Upotrebe gumenog prstena (Mokro usisavanje) (pogledajte sliku D)

- Podignite trakastu četku **24** sa nekim pogodnim alatom iz podne mlaznice **25**.
- Stavite gumeni prsten **23** u podnu mlaznicu **25**.

Uputstvo: Strukturirana strana gumenog prstena mora pokazivati napolje.

Umetanje mokrog filtera (Mokro usisavanje) (pogledajte slike E1 – E2)

- Otvorite zatvarače **9** i skinite gornji deo usisivača **8**.
- Obrnite držač filtera **29** do graničnika u pravcu obrtanja „“ i izvadite držač filtera zajedno sa filterom **20** iz rezervoara **1**.
- Mokri filter **21** navucite preko korpe filtera **30**.
- Gornji deo usisivača zatvorite ponovo **8** i zatvorite zatvarače **9**.

Rad

Puštanje u rad

- **Obratite pažnju na napon mreže!** Napon strujnog izvora mora da bude usaglašen sa podacima na tipskoj pločici usisivača.

- **Molimo da se informišete o važećim pravilima/zakonima u vezi ophodjenja sa prašinom u Vašoj zemlji koja može ugroziti zdravlje.**

Usisivač se generalno ne sme koristiti u prostorijama ugroženim od eksplozije.

Da bi uštedeli energiju, uključite usisivač samo, kada ga koristite.

Da bi obezbedili učinak usisavanja, morate usisno crevo **17** odmotati uvek kompletno sa gornjim delom usisivača **8**.

Suvo usisavanje

Usisavanje sakupljene prašine

GAS 15:

- Kako biste **uključili** usisivač, prekidač za uključivanje/isključivanje **5** postavite na „On“.
- Kako biste **isključili** usisivač, prekidač za uključivanje/isključivanje **5** postavite na „Off“.

GAS 15 PS:

- Kako biste **uključili** usisivač, prekidač za biranje vrsta režima rada **4** postavite na simbol „Usisavanje“.
- Kako biste **isključili** usisivač, prekidač za biranje vrsta režima rada **4** postavite na simbol „Isključivanje“.

156 | Srpski

Usisavanje nastale prašine od električnog alata koji je u radu (samo za GAS 15 PS) (pogledajte sliku F)

► **Ako se u prostoriju vraća odlazni vazduh, u prostoriji se mora obezbediti dovoljan broj izmena vazduha (L). Treba poštovati odgovarajuće nacionalne propise.**

U usisivač je ugrađena jedna utičnica sa zaštitnim kontaktom **3**. Možete tu priključiti neki spoljni električni alat. Obratite pažnju na maksimalno dozvoljenu snagu priključivanja priključenog električnog alata.

- Montirajte naglavak za alat **15** (pogledajte „Montiranje naglavka za alat“, Stranu 154).
- Utaknite usisni adapter **14** u usisne nastavke električnog alata.

Uputstvo: Prilikom radova sa električnim alatima, čiji je dotok vazduha u usisno crevo mali (npr. ugaone testere, brusilice itd.), morate da otvorite otvor za infiltrirani vazduh **31** na nastavku alata **15**. Na taj način bez problema može da radi poluautomatsko čišćenje filtera (SFC).

Uz to obrnite prsten iznad otvora za infiltrirani vazduh **31**, dok ne nastane maksimalan otvor.

- Za **puštanje u rad automatskog pokretanja/zaustavljanja** usisivača prekidač za biranje režima rada **4** postavite na simbol „Automatsko pokretanje/zaustavljanje“.
- Uključite za **puštanje u rad** usisivača električni alat **3** priključen na utičnicu. Usisivač automatski startuje.
- Isključite električni alat, da bi **usisavanje završili**. Dodatna funkcija Start/Stop-Automatike radi još do 6 sekundi, da bi usisao zaostalu prašinu iz usisnog creva.
- Kako biste **isključili** usisivač, prekidač za biranje vrsta režima rada **4** postavite na simbol „Isključivanje“.

Mokro usisavanje

► **Ne usisavajte sa usisivačem zapaljive i eksplozivne tečnosti, na primer benzin, ulje, alkohol, rastvarače. Ne usisavajte vrele ili zapaljive prašine. Ne radite sa usisivačem u prostorijama gde postoji opasnost od eksplozije.** Prašine, isparenja ili tečnosti se mogu zapaliti ili eksplodirati.

► **Usisivač se nesme koristiti kao pumpa za vodu.** Usisivač je zamišljen za usisavanje smese vazduha i vode.

► **Izvučite pre svih radova na usisivaču mrežni utikač iz utičnice.**

- Pre mokrog usisavanja uklonite plastičnu vreću **19** ili kesu za prašinu i ispraznite rezervoar **1**.

Uputstvo: Radi lakšeg odlaganja na otpad prilikom usisavanja smeše vode i vazduha upotrebljavajte mokri filter **21**, koji vrši separaciju tečnosti od čvrstih materija.

- Mokri filter umetnite u rezervoar (videti „Umetanje mokrog filtera“, strana 155).
- Stavite gumeni prsten u podnu mlaznicu (pogledajte „Upotrebe gumenog prstena“, Stranu 155).

Usisivač je opremljen plovkom. Ukoliko je postignuta maksimalna visina nivoa, usisavanje se zaustavlja.

- Prekidač za biranje vrsta režima rada **4** postavite na simbol „Isključivanje“ (GAS 15 PS) odnosno prekidač za uključivanje/isključivanje **5** na „Off“ (GAS 15).
- Ispraznite rezervoar **1**.

Za izbegavanje pojave budji posle mokrog usisavanja:

- Skinite gornji deo usisivača **8** i ostavite ga da se dobro osuši.
- Izvadite mokri filter **21** i ostavite ga takode da se dobro osuši.

Poluautomatsko čišćenje filtera (pogledajte sliku G)

Najkasnije kada snaga usisavanja nije više dovoljna, mora se aktivirati čišćenje filtera.

Učestalost čišćenja filtera zavisi od vrste i količine prašine. Pri redovnoj upotrebi ostaje dugo sačuvan maksimalni učinak usisavanja.

Prilikom poluautomatskog čišćenja filtera (SFC) preokretanjem vazdušne struje čiste se lamele filtera od naslaga prašine.

Aktiviranje SFC-čišćenja filtera

- Zatvorite sa rukom otvore mlaznica ili usisno crevo.
- 3 puta pritisnite SFC-prekidač **7**.

Održavanje i servis**Održavanje i čišćenje**

- **Izvučite pre svih radova na usisivaču mrežni utikač iz utičnice.**
- **Održavajte usisivač i prozere za ventilaciju čiste, da bi radili dobro i sigurno.**
- **Nosite kod održavanja i čišćenja usisivača zaštitnu masku za prašinu.**

Ako je potrebna zamena za priključni vod, onda to mora izvesti Bosch ili stručan servis za Bosch-električne alata da bi se izbegle opasnosti po sigurnost.

Vađenje/zamena filtera (pogledajte slike H1 – H2)

Proменite odmah oštećeni nabrani filter.

- Otvorite zatvarače **9** i skinite gornji deo usisivača **8**.
- Obrnite držač filtera **29** do graničnika u pravcu obrtanja „“ i izvadite držač filtera zajedno sa filterom **20** iz rezervoara **1**.
- Skinite zaprljan/oštećen filter **20** sa držača filtera **29**.
- Očerkajte lamele filtera mekom četkom.

ili

- Zamenite oštećen filter.
- Držač filtera **29** postavite na očišćen/novi filter **20**.
- Navucite držač filtera **29** zajedno sa filterom **20** preko korpe filtera **30** i obrćite držač filtera **29** do graničnika u pravcu obrtanja „“.
- Gornji deo usisivača zatvorite ponovo **8** i zatvorite zatvarače **9**.

Rezervoar

- Brišite rezervoar **1** s vremena na vreme sa običnim iz trgovine sredstvom za čišćenje koje nije za poliranje i ostavite ga da se osuši.

Čuvanje i transport (pogledajte sliku I)

- Mrežni kabl namotajte oko drške za nošenje **6**.
- Usisne cevi **26** utaknite u držače **12**.

- Usisno crevo **17** položite oko gornjeg dela usisivača i zakačite kaiš za držanje **16** u držač **11**.
- Nosite usisivač samo za dršku za nošenje **6**.
- Isključite usisivač u suvoj prostoriji i osigurajte ga od neovlašćenog korišćenja.
- Pritisnite na dole kočnicu valjčića za skretanje **14** da bi učvrstili valjčiće **10**.

Otklanjanje smetnji u radu

Problem	Pomoć
Usisna turbina ne kreće.	<ul style="list-style-type: none"> – Proverite mrežni kabl, mrežni utikač, osigurač i utičnicu. GAS 15 PS: Prekidač za biranje vrste rada 4 stoji na „Start-/Stop-automatici“. <ul style="list-style-type: none"> – Staviti prekidač za biranje vrste rada 4 na simbol „usisavanje“ odn. uključiti električni alat koji je priključen na utičnicu 3.
Usisna turbina se isključuje.	<ul style="list-style-type: none"> – Ispraznite rezervoar 1.
Usisna turbina ne kreće ponovo posle pražnjenja rezervoara.	<ul style="list-style-type: none"> – Isključite usisivač i 5 sekundi sačekati, posle 5 sekundi ponovo uključiti.
Snaga usisavanja popušta.	<ul style="list-style-type: none"> – Uklonite zapušnja iz usisne mlaznice, usisne cevi 26, usisnog creva 17 ili filtera 20. – Zamenite plastičnu vreću 19 ili kesu za prašinu. – Pravilno umetnite držač filtera 29. – Gornji deo usisivača 8 namestite kako treba i zatvorite zatvarače 9. – Zamenite filter 20.
Izlazi prašina kod usisavanja	<ul style="list-style-type: none"> – Proverite da li je ugradnja filtera 20 korektna. – Zamenite filter 20.
Automatika za isključivanje (mokra usisavanja) ne reaguje.	Kod tečnosti koja ne provodi elektricitet ili kod pojave pene automatika isključivanja ne funkcioniše. <ul style="list-style-type: none"> – Stalno kontrolisati nivo punjenja.
Čišćenje filtra ne radi.	<ul style="list-style-type: none"> – Pritisnite SFC-prekidač 7.

Servisna služba i savetovanje o upotrebi

Servisna služba odgovoriće na vaša pitanja o popravcima i održavanju vašeg proizvoda i o rezervnim delovima. Uvećane crteže i informacije o rezervnim delovima možete naći na našoj adresi:

www.bosch-pt.com

Bosch tim za savetovanje o upotrebi će vam rado pomoći ako imate pitanja o našim proizvodima i priboru.

Molimo da kod svih pitanja i naručivanja rezervnih delova neizostavno navedete broj predmeta sa 10 brojčanih mesta prema tipskoj tablici proizvoda.

Srpski

Bosch Elektroservis
 Dimitrija Tucovića 59
 11000 Beograd
 Tel.: +381 11 644 8546
 Tel.: +381 11 744 3122
 Tel.: +381 11 641 6291
 Fax: +381 11 641 6293
 E-Mail: office@servis-bosch.rs
 www.bosch-pt.rs
 Keller d.o.o.

Ljubomira Nikolica 29
 18000 Nis
 Tel./Fax: +381 18 274 030
 Tel./Fax: +381 18 531 798
 E-Mail: office@keller-nis.com
 www.bosch-pt.rs

Bosnia

Elektro-Servis Vl. Mehmed Nalić
 Dzemala Bijedića bb
 71000 Sarajevo
 Tel./Fax: +387 33454089
 E-Mail: bosch@bih.net.ba

Uklanjanje djubreta

Usisivač, pribor i pakovanja treba da se odnose nekoj regeneraciji koja odgovara zaštiti čovekove okoline.



Ne bacajte usisivač u kućno djubre.

Zadržavamo pravo na promene.

158 | Slovensko

Slovensko

Varnostna navodila



Preberite vsa opozorila in napotila. Napake zaradi neupoštevanja spodaj navedenih opozoril in napotil lahko povzročijo električni udar, požar in/ali težke telesne poškodbe.

Prosimo, da ta navodila skrbno shranite.

► **Tega sesalnika ne smejo uporabljati otroci in osebe z omejenimi fizičnimi, senzoričnimi ali duševnimi sposobnostmi ali pomanjkljivimi izkušnjami in pomanjkljivim znanjem.** V nasprotnem primeru obstaja nevarnost napačne uporabe in poškodb.

► **Nadzorujte otroke.** Poskrbite, da se otroci ne bodo igrali s sesalnikom.

⚠ OPOZORILO Ne sesajte zdravju škodljivih snovi, npr. prahu bukovega ali hrastovega lesa, prahu kamnin, azbesta. Te snovi so kancerogene.

Informirajte se o pravilnikih/zakonih glede ravnanja z zdravju škodljivimi prahovi, ki so veljavni v Vaši državi.

⚠ OPOZORILO Sesalnik uporabljajte samo, če ste prejeli zadostne informacije o njegovi uporabi. Skrbno uvajanje zmanjša možnost napačne uporabe in poškodb.

⚠ OPOZORILO Sesalnik je primeren za sesanje suhih snovi in z ustreznimi ukrepi tudi za sesanje tekočin. Vdor tekočin v sesalnik poveča tveganje električnega udara.

► **S sesalnikom ne sesajte gorljivih ali eksplozivnih tekočin, npr. bencina, olja, alkohola, topil. Ne sesajte vročih ali gorljivih prahov. Ne uporabljajte sesalnika v prostorih, kjer je nevarnost eksplozije.** Prahovi, pare ali tekočine se lahko vnamejo ali eksplodirajo.

⚠ OPOZORILO Vtičnico smete uporabljati le v name, ki so določeni v navodilu za obratovanje.

⚠ OPOZORILO Sesalnik izklopite takoj, ko izstopi pena ali voda in izpraznite posodo. V nasprotnem primeru lahko poškodujete sesalnik.

⚠ POZOR Preprečiti morate, da bi bil sesalnik izpostavljen dežju ali mokroti. Vdor vode v zgornji del sesalnika poveča tveganje električnega udara.

⚠ POZOR Sesalnik smete shranjevati samo v notranjih prostorih.

⚠ POZOR Redno čistite plovec in ga preverite na poškodbe. V nasprotnem primeru je lahko delovanje okrnjeno.

► Če je uporaba sesalnika orodja v vlažnem okolju neizogibna, uporabljajte stikalo za zaščito pred jalovim tokom. Uporaba stikala za zaščito pred jalovim tokom zmanjša tveganje električnega udara.

► V skladu s predpisi priključite sesalnik na pravilno omejeno električno omrežje. Vtičnica in podaljšek morata imeti delujoč zaščitni vodnik.

► Pred vsako uporabo preizkusite sesalnik, kabel in vtič. Če ugotovite poškodbe na sesalniku, ga ne uporabljajte. Ne odpirajte sesalnika. Le kvalificiranim strokovnjakom dovolite popravilo z originalnimi rezervnimi deli. Poškodovani sesalniki, kabli in vtiči povečajo tveganje električnega udara.

► Ne smete peljati preko kabla ali ga stiskati. Ne vlecite za kabel, da bi tako s potegom za kabel odstranili vtič iz vtičnice ali premaknili sesalnik. Poškodovani kabli povečajo riziko električnega udara.

► Potegnite vtič iz vtičnice, preden boste vzdrževali ali očistili sesalnik, opravili nastavitve na napravi, zamenjali dele pribora ali odložili sesalnik. Ta previdnostni ukrep onemogoča nenameren zagon sesalnika.

► Poskrbite za dobro zračenje delovnega mesta.

► Sesalnik naj popravljajo samo kvalificirani strokovnjaki in pri tem obvezno uporabljajo originalne nadomestne dele. Tako bo ohranjena varnost sesalnika.

► Pred zagonom preverite brezhibno stanje sesalne gibke cevi. Pri tem pustite, da je sesalna gibka cev montirana na sesalniku, saj bi v nasprotnem primeru nenamerno izstopil prah. Tako bi lahko vdihali prah.

► Ne uporabljajte sesalnika kot možnosti za sedenje. Sesalnik bi lahko poškodovali.

► Previdno uporabljajte omrežni kabel in sesalno gibko cev. Lahko bi poškodovali druge ljudi.

► Sesalnika ne čistite z direktno usmerjenim curkom vode. Vdor vode v zgornji del sesalnika poveča riziko električnega udara.

Simboli

Naslednji simboli so lahko pomembni za uporabo vašega sesalnika. Prosimo zapomnite si simbole in njihovo uporabo. Pravilna interpretacija simbolov vam pomaga, da sesalnik lahko bolj in varneje uporabljate.

Simboli in njihov pomen



POZOR Preberite vsa opozorila in napotila. Napake zaradi neupoštevanja spodaj navedenih opozoril in napotil lahko povzročijo električni udar, požar in/ali težke telesne poškodbe.



► **Sesalnika ne smete npr. v namene transporta obesiti na kavelj žerjava.** Sesalnik se ne sme premikati z žerjavom. Obstaja nevarnost poškodb in poškodovanja.



► **Ne uporabljajte sesalnika kot možnost za sedenje, lestev ali kot podnožko.** Sesalnik se bi lahko prekucnil in poškodoval. Obstaja nevarnost poškodb.

Simboli in njihov pomen (GAS 15)



Off

Izklop



Sesanje

Sesanje odloženih prahov

Simboli in njihov pomen (GAS 15 PS)



Avtomatika start/stop

Odsesovanje nastalih prahov pri delujočih električnih orodjih
Sesalnik se avtomatsko vklopi in s časovnim zamikom spet izklopi

0

Izklop

Simboli in njihov pomen (GAS 15 PS)



Sesanje

Sesanje odloženih prahov

max.
1050 W
min.
100 W

Navedba dopustne priključne moči priključenega električnega orodja (specifično glede na državo)

Opis in zmogljivost izdelka

Uporaba v skladu z namenom

Sesalnik je namenjen za zbiranje, vsesavanje in odstranjevanje nevetljivega suhega prahu, nevetljivih tekočin in mešanice vode in zraka. Primeren je za visoke obremenitve pri profesionalni uporabi, npr. v obrtništvu, industriji in delavnicah. Sesalnik uporabite samo, če lahko vse funkcije v celoti ocenite in z njim brez omejitev rokujete ali če ste prejeli ustrezna navodila za uporabo.

Komponente na sliki

Oštevilčenje komponent se nanaša na prikaz sesalnika na grafični strani.

- 1 Zbiralnik
- 2 Vpetje za sesalno cev (funkcija sesanja)
- 3 Vtičnica za električno orodje (GAS 15 PS)
- 4 Izbirno stikalo za vrste delovanja (GAS 15 PS)
- 5 Vklonno/izklonno stikalo (GAS 15)
- 6 Ročaj za nošenje
- 7 Stikalo SFC
- 8 Zgornji del sesalnika
- 9 Pokrov zgornjega dela sesalnika
- 10 Krmilno kolesce
- 11 Držalo gibke cevi
- 12 Držalo za sesalne cevi
- 13 Vpetje za sesalno cev (funkcija izpihovanja)
- 14 Zavora krmilnega kolesca
- 15 Orodna obojka (GAS 15 PS)
- 16 Držalna zanka za gibko sesalno cev
- 17 Sesalna cev
- 18 Odsesovalni nastavek
- 19 Plastična vrečka/vrečka za prah*
- 20 Filter
- 21 Filter za mokro sesanje
- 22 Utorna šoba
- 23 Gumijast trak
- 24 Ščetke
- 25 Talna šoba
- 26 Sesalna cev
- 27 Pritisni gumb
- 28 Sponke za pritrditev plastične vrečke
- 29 Držalo filtra
- 30 Filtrska košara
- 31 Odprtina za napačen zrak

160 | Slovensko

*Prikazan ali opisan pribor ni del standardnega obsega dobave.
Celoten pribor je del našega programa pribora.

Tehnični podatki

Sesalnik za mokro in suho sesanje		GAS 15	GAS 15 PS
Številka artikla		3 601 JE5 0..	3 601 JE5 1..
Nazivna odjemna moč	W	1100	1100
Frekvenca	Hz	50/60	50/60
Volumen zbiralnika (bruto)	l	15	15
Neto volumen (tekočina)	l	8	8
Prostornina vrečke za prah	l	8	8
Maks. podtlak*			
– Sesalnik	kPa	22	22
– Turbina	kPa	27	27
Maks. pretok*			
– Sesalnik	l/s	33	33
– Turbina	l/s	53	53
Avtomatika start/stop		–	●
Teža po EPTA-Procedure 01:2014	kg	9,6	9,6
Zaščitni razred		□/II	⊕/I
Vrsta zaščite		IP X4	IP X4

* merjeno s sesalno gibko cevjo Ø 35 mm in 3 m dolžine

Podatki veljajo za nazivne napetosti [U] 230 V. Pri nižjih napetostih in pri specifičnih izvedbah za posamezne države lahko ti podatki med seboj odstopajo.

Avtomatika start/stop*	Nazivna napetost		
	Nazivna napetost	Maks. moč	Min. moč
JP (Japonska)	100 V	1050 W	100 W
TW (Tajvan)	115 V	1050 W	100 W
CN	220 V	1100 W	100 W
Visoka napetost	220–240 V	2200 W	100 W

* Navedba dopustne priključne moči priključenega električnega orodja (specifično glede na državo)

Podatki o hrupu/vibracijah

Merilne vrednosti hrupa izračunane v skladu z EN 60335-2-69.

Z A-ocenjeni nivo zvočnega tlaka sesalnika je tipično 74 dB(A). Negotovost K = 3 dB.

Nivo hrupa pri delu lahko prekorači 80 dB(A).

Uporabljajte zaščitne glušnike!

Skupne vrednosti vibracij a_h (vektorska vsota treh smeri) in negotovost K se izračunajo v skladu z EN 60335-2-69:
 $a_h < 2,5 \text{ m/s}^2$, $K = 1,5 \text{ m/s}^2$.

Montaža

► **Potegnite vtič iz vtičnice pred vsemi opravili, ki jih izvajate na sesalniku.**

Montaža sesalnega pribora (glejte sliko A)

Sesalna cev **17** je opremljena s sistemom sponke, s katerim lahko priključite sesalni pribor (adapter za odsesavanje **14**, kolenasta šoba **17**).

Montaža orodne obojke (GAS 15 PS)

- Namestite orodno obojko **15** na sesalno gibko cev **17** tako, da bosta oba gumba **27** sesalne gibke cevi slišno zaskočila.
- Za demontažo pritisnite gumbe **27** navznoter in potegnite komponenti narazen.

Montaža šob in cevi

- Namestite odsesovalni kolenski nastavek **18** na sesalno gibko cev **17** tako, da bosta oba gumba **27** sesalne gibke cevi slišno zaskočila.
- Nato trdno namestite željen sesalni pribor (talno šobo, utorno šobo, sesalno cev ipd.) na odsesovalni kolenski nastavek **18**.
- Za demontažo pritisnite gumbe **27** navznoter in potegnite komponenti narazen.

Montaža sesalne gibke cevi

Funkcija sesanja (glejte sliko B1)

- Gibko sesalno cev **17** vtaknite v vpetje za gibko cev **2** in jo zavrtite v desno do prislona.

Opozorilo: Pri sesanju nastane s trenjem prahu v sesalni gibki cevi in priboru elektrostaticni naboj, ki ga lahko uporabnik čuti v obliki staticnega razelektrenja (odvisno od okoljskih vplivov in telesnega počutja).

Generalno priporoča Bosch uporabo antistatične sesalne gibke cevi (pribor) pri sesanju finih prahov in suhih materialov.

Funkcija pihanja (glejte sliko B2)

► **Sesalnik ima funkcijo izpihovanja. Ne izpihujte izhodnega zraka v prostor. Funkcijo izpihovanja uporabljajte samo s čisto gibko cevjo.** Prahovi so lahko zdravju škodljivi.

- Sesalnik vključite za vsaj 5 s (GAS 15: stikalo za vklop in izklop **5** nastavite na „On“; GAS 15 PS: izbirno stikalo za preklapljanje med načini delovanja **4** nastavite na simbol „Sesanje“), da iz gibke sesalne cevi **17** odstranite ves prah, ki se je naložil v njej.
- Gibko sesalno cev **17** zavrtite v levo do prislona in jo izvlecite iz vpetja za sesalno cev **2**.
- Gibko sesalno cev **17** vtaknite v vpetje za gibko cev **13** in jo zavrtite v desno do prislona.

Vstavljanje/odstranjevanje plastične vrečke ali vrečke za prah (Suho sesanje) (glejte slike C1 – C4)

Za suho sesanje lahko v sesalnik vstavite plastično vrečko **19** ali vrečko za prah (pribor). Na ta način je odstranjevanje prahu lažje.

Vstavljanje plastične vrečke

- Odprite pokrove **9** in snemite zgornji del sesalnika **8**.
- Plastično vrečko **19** namestite tako, da jo z odprtino za polnjenje naprej vstavite v zbiralnik **1**. Plastično vrečko pritrdite pod sesalno odprtino s pomočjo sponk **28**.
- Prepričajte se, da plastična vrečka **19** v celoti nalega na notranje stene zbiralnika **1**.
- Preostanek plastične vrečke **19** namestite čez rob zbiralnika **1**.
- Ponovno namestite zgornji del sesalnika **8** in zaprite zapirala **9**.

Odstranjevanje in zapiranje plastične vrečke

- Odprite pokrove **9** in snemite zgornji del sesalnika **8**.
- Povlecite rob polne plastične vrečke **19** iz sponk **28** v smeri nazaj.
- Plastično vrečko **19** previdno odstranite iz sesalnika in pazite, da je ne poškodujete. Pri tem pazite, da s plastično vrečko ne podrsate ob sesalno odprtino ali kakšne druge ostre predmete.

Menjava/vstavljanje vrečke za prah (pribor)

- Odprite pokrove **9** in snemite zgornji del sesalnika **8**.
- Izvlecite polno vrečo za prah **18** s priključne prirobnice v smeri nazaj. Zaprite odprtino vrečke za prah s preklopom pokrova. Vzemite zaprto vrečko za prah iz sesalnika.
- Namestite novo vrečko za prah nad priključno prirobnico sesalnika. Poskrbite za to, da se vrečka za prah po celotni dolžini prilega na notranjo steno zbiralnika **1**.
- Ponovno namestite zgornji del sesalnika **8** in zaprite zapirala **9**.

Vstavljanje gumijastega traku (Mokro sesanje) (glejte sliko D)

- Dvignite ščetko **24** s primernim orodjem iz talne šobe **25**.
- Vstavite gumijast trak **23** v talno šobo **25**.

Opozorilo: Strukturirana stran gumijaste ščetke mora biti usmerjena v smeri navzven.

Vstavljanje filtra za mokro sesanje (Mokro sesanje) (glejte slike E1 – E2)

- Odprite pokrove **9** in snemite zgornji del sesalnika **8**.
- Držalo filtra **29** zavrtite do prislona v smeri vrtenja „“ in ga skupaj s filtrom **20** odstranite iz zbiralnika **1**.
- Filter za mokro sesanje **21** poveznite čez filtrsko košaro **30**.
- Ponovno namestite zgornji del sesalnika **8** in zaprite zapirala **9**.

Delovanje

Zagon

► **Upoštevajte napetost omrežja!** Napetost vira električne energije se mora ujemati s podatki na tipski tablici sesalnika.

► **Informirajte se o pravilnikih/zakonih glede ravnanja z zdravju škodljivimi prahovi, ki so veljavni v vaši državi.**

Ne uporabljajte sesalnika v prostorih, kjer je nevarnost eksplozije.

Da bi privarčevali z energijo, vklopite sesalnik le takrat, ko ga boste uporabljali.

Da bi zagotovili optimalno sesalno moč, morate sesalno gibko cev **17** vedno do konca odvititi z zgornjega dela sesalnika **8**.

Suho sesanje

Sesanje odloženih prahov

GAS 15:

- Sesalnik **vključite** tako, da stikalo za vklop in izklop **5** nastavite na „On“.
- Sesalnik **izključite** tako, da stikalo za vklop in izklop **5** nastavite na „Off“.

GAS 15 PS:

- Sesalnik **vključite** tako, da izbirno stikalo za preklapljanje med načini delovanja **4** nastavite na simbol „Sesanje“.
- Sesalnik **izključite** tako, da izbirno stikalo za preklapljanje med načini delovanja **4** nastavite na simbol „Izklop“.

Odsesovanje nastalih prahov pri delujočih električnih orodjih (samo za GAS 15 PS) (glejte sliko F)

► **Ko se odhodni zrak vrača v prostor, mora v prostoru biti prisotna dovolj velika stopnja izmenjave zraka (L). Upoštevajte ustrezne nacionalne predpise.**

V sesalnik je integrirana varnostna vtičnica **3**. Tukaj lahko priključite eksterno električno orodje. Upoštevajte maksimalno dovoljeno priključno moč priključenega električnega orodja.

162 | Slovensko

- Montirajte orodno obojko **15** (glejte „Montaža orodne obojke“, stran 160).
- Adapter za odsesavanje **14** namestite na nastavke za odsesavanje električnega orodja.

Opozorilo: Pri delu z električnimi orodji, pri katerih je dovod zraka v gibko sesalno cev majhen, (npr. vbodne žage, brusilnik, itd.), je treba odpreti odprtino vmesnika **31** z oddušnikom **15**. Samo na ta način lahko polsamodejno čiščenje filtra (SFC) deluje brez težav.

Obroček pri odprtini vmesnika **31** vrtite, dokler ni odprtina povsem odprta.

- Za **zagon avtomatike za vklop/izklop** sesalnika nastavite izbirno stikalo za preklapljanje med načini delovanja **4** na simbol „Avtomatika za vklop/izklop“.
- Za **zagon** sesalnika vklopite električno orodje, ki je priključeno na vtičnico **3**. Sesalnik se vklopi avtomatsko.
- Izklopite električno orodje, če želite **odsosovanje končati**. Funkcija naknadnega delovanja avtomatike start/stop nato deluje še 6 sekund, tako da se odsosa preostali prah, ki se še nahaja v sesalni cevi.
- Sesalnik **izključite** tako, da izbirno stikalo za preklapljanje med načini delovanja **4** nastavite na simbol „Izklop“.

Mokro sesanje

- ▶ **S sesalnikom ne sesajte gorljivih ali eksplozivnih tekočin, npr. bencina, olja, alkohola, topil. Ne sesajte vročih ali gorljivih prahov. Ne uporabljajte sesalnika v prostori, kjer je nevarnost eksplozije.** Prahovi, pare ali tekočine se lahko vnamejo ali eksplodirajo.
- ▶ **Sesalnika ne smete uporabljati kot vodne črpalke.** Sesalnik je namenjen za sesanje mešanice zraka in vode.
- ▶ **Potegnite vtič iz vtičnice pred vsemi opravili, ki jih izvajate na sesalniku.**
- Pred mokrim sesanjem odstranite plastično vrečko **19** ali vrečko za prah in izpraznite zbiralnik **1**.

Opozorilo: Za lažje odstranjevanje pri sesanju mešanice iz vode in trdnih snovi uporabljajte filter za mokro sesanje **21**, saj loči tekočino in trdne snovi.

- Filter za mokro sesanje vstavite v zbiralnik (glejte „Vstavljanje filtra za mokro sesanje“, stran 161).
- Vstavite gumijast trak v talno šobo (glejte „Vstavljanje gumijastega traku“, stran 161).

Sesalnik je opremljen s plovcem. Ko je dosežen najvišji nivo, se sesanje ustavi.

- Izbirno stikalo za preklapljanje med načini delovanja **4** nastavite na simbol „izklop“ (GAS 15 PS) oz. stikalo za vklop in izklop **5** na „Off“ (GAS 15).
- Izpraznite zbiralnik **1**.

Ukrepi za preprečitev tvorjenja plesni po mokrem sesanju:

- Snemite zgornji del sesalnika **8** in pustite, da se dobro posuši.
- Odstranite filter za mokro sesanje **21** in prav tako pustite, da se dobro posuši.

Polavtomatsko čiščenje filtra (glejte sliko G)

Najkasneje, ko sesalna moč ne zadošča več, morate aktivirati čiščenje filtra.

Pogostost čiščenja filtra je odvisna od vrste in količine prahu. Pri redni uporabi se dlje časa ohrani maksimalna moč.

Pri polsamodejnim čiščenju filtra (SFC) obrnjen zračni tok z lamel filtra odstrani naložen prah.

Zagon čiščenja filtra SFC

- Z dlanju zaprite odprtino šobe ali sesalne gibke cevi.
- Trikrat pritisnite stikalo SFC **7**.

Vzdrževanje in servisiranje



Vzdrževanje in čiščenje

- ▶ **Potegnite vtič iz vtičnice pred vsemi opravili, ki jih izvajate na sesalniku.**
- ▶ **Za dobro in varno delovanje morate poskrbeti za to, da bosta sesalnik in prezračevalne reže čiste.**
- ▶ **Med vzdrževanjem in čiščenjem sesalnika morate nositi masko za zaščito proti prahu.**

Da bi se izognili ogrožanju varnosti v primeru, da morate nadomestiti priključni kabel, mora to storiti servis podjetja Bosch ali pooblaščen servis za električna orodja Bosch.

Menjava/odstranjevanje filtra (glejte slike H1 – H2)

Okvarjen nagubani filter morate nemudoma zamenjati.

- Odprite pokrove **9** in snemite zgornji del sesalnika **8**.
- Držalo filtra **29** zavrtite do prislonov v smeri vrtenja „“ in ga skupaj s filtrom **20** odstranite iz zbiralnika **1**.
- Umazan/poškodovan filter **20** snemite z držala filtra **29**.
- Očistite lamele filtra z mehko ščetko.
- Zamenjajte poškodovan filter.
- Držalo filtra **29** namestite na očiščen/nov filter **20**.
- Držalo filtra **29** skupaj s filtrom **20** poveznite čez filtrsko košaro **30** in vrtite držalo filtra **29** do prislonov v smeri vrtenja „“.
- Ponovno namestite zgornji del sesalnika **8** in zaprite zapirala **9**.

Posoda

- Občasno obrišite posodo **1** brez ribanja, z običajnimi čistili in jo pustite, da se posuši.

Shranjevanje in transport (glejte sliko I)

- Priključni kabel navijte okrog nosilnega ročaja **6**.
- Sesalne cevi **26** vtaknite v držalo **12**.
- Gibko sesalno cev **17** napeljite okoli zgornjega dela sesalnika in držalni zanki **16** obesite na držalo **11**.
- Nosite sesalnik izključno na nosilnem ročaju **6**.
- Odstavite sesalnik v suh prostor in ga zavarujte pred nepooblaščen uporabo.
- Za fiksiranje krmilnih kolesc **10** stopite na zavoro krmilnih kolesc **14**.

Odprava motenj

Problem	Pomoč
Sesalna turbina ne zažene.	<ul style="list-style-type: none"> Preverite priključni kabel, vtič, varovalko in vtičnico. GAS 15 PS: Izbirno stikalo za vrste obratovanja 4 je nastavljen na „avtomatiko start/stop“. <ul style="list-style-type: none"> Nastavite izbirno stikalo za vrste obratovanja 4 na simbol „sesanje“ oz. na električno orodje, ki je priključeno na vtičnico 3.
Sesalna turbina se izklopi.	<ul style="list-style-type: none"> Izpraznite zbiralnik 1.
Sesalna turbina po izpraznitvi zbiralnika ne zažene.	<ul style="list-style-type: none"> Izklopite sesalnik in počakajte 5 sekund, nato ponovno vklopite.
Sesalna moč se zmanjšuje.	<ul style="list-style-type: none"> Očistite zamašeno sesalno pušo, sesalno cev 26, gibko sesalno cev 17 ali filter 20. Zamenjajte plastično vrečko 19 ali vrečko za prah. Držalo filtra 29 se mora pravilno zaskočiti. Pravilno namestite zgornji del sesalnika 8 in zaprite zaklope pokrova 9. Zamenjajte filter 20.
Izstop prahu pri sesanju	<ul style="list-style-type: none"> Preverite, ali je filter 20 pravilno nameščen. Zamenjajte filter 20.
Odklopna avtomatika ne zažene (mokra sesanje).	Pri električno neprevodnih tekočinah ali pri tvorbi pene odklopna avtomatika ne deluje. <ul style="list-style-type: none"> Stalno kontrolirajte nivo polnjenja.
Funkcija čiščenja filtra ne deluje.	<ul style="list-style-type: none"> Pritisnite stikalo SFC 7.

Servis in svetovanje o uporabi

Servis Vam bo dal odgovore na Vaša vprašanja glede popravila in vzdrževanja izdelka ter nadomestnih delov. Risbe razstavljenega stanja in informacije o nadomestnih delih se nahajajo tudi na spletu pod:

www.bosch-pt.com

Skupina svetovalcev o uporabi podjetja Bosch Vam bo z veseljem v pomoč pri vprašanjih o naših izdelkih in njihovega pribora.

Ob vseh vprašanjih in naročilih rezervnih delov nujno sporočite 10-mestno številko na tipski ploščici izdelka.

Slovensko

Robert Bosch d.o.o.
 Verovškova 55a
 1000 Ljubljana
 Tel.: +00 803931
 Fax: +00 803931
 Mail : servis.pt@si.bosch.com
 www.bosch.si

Odlaganje

Sesalnik, pribor in embalažo morate reciklirati v skladu z varstvom okolja.



Sesalnika ne vrzite med gospodinjske odpadke!

Pridržujemo si pravico do sprememb.

Hrvatski**Upute za sigurnost**

Treba pročitati sve napomene o sigurnosti i upute. Ako se ne bi poštivale napomene o sigurnosti i upute to bi moglo uzrokovati strujni udar, požar i/ili teške ozljede.

Ove upute spremite na sigurno mjesto.

► **Ovaj usisavač ne smiju koristiti djeca i osobe s ograničenim fizičkim, osjetilnim i mentalnim sposobnostima ili nedostatnim iskustvom i znanjem.** U suprotnom postoji opasnost od pogrešnog rukovanja i ozljeda.

► **Djeca moraju biti pod nadzorom.** Na taj način ćete osigurati da se djeca ne igraju s usisavačem.

UPOZORENJE Ne usisavajte stvari koje ugrožavaju zdravlje, npr. prašina od bukvine ili hrastovine, kamena, azbesta. Ove se stvari smatraju kancerogenima.

164 | Hrvatski

Informirajte se o važećoj regulativi/zakonskim propisima u vašoj zemlji, obzirom na rukovanje s prašinom koja ugrožava zdravlje.

Koristite usisavač samo ako ste dobili dovoljno informacija o uporabi. Pomno upoznavanje s uređajem smanjuje mogućnost pogrešnog rukovanja i ozljeda.

⚠ UPOZORENJE Usisavač je prikladan za usisavanje suhih tvari, a uz poduzimanje prikladnih mjera i za usisavanje tekućina. Prodiranje tekućine povećava opasnost strujnog udara.

▶ **Sa usisavačem ne usisavajte zapaljive ili eksplozivne tekućine, npr. benzin, ulje, alkohol, otapala. Ne usisavajte zagrijanu ili zapaljivu prašinu. Ne radite s usisavačem u prostorijama ugroženim eksplozijom.** Prašina, pare ili tekućine mogle bi se zapaliti ili eksplodirati.

⚠ UPOZORENJE Utičnicu koristite samo u svrhe opisane u uputama za rukovanje.

⚠ UPOZORENJE Odmah isključite usisavač čim pjena ili voda počne izlaziti i ispraznite spremnik. Usisavač bi se inače mogao oštetiti.

⚠ POZOR Usisavač zaštitite od kiše ili vlage. Prodiranje vode u gornji dio usisavača povećava opasnost od strujnog udara.

⚠ POZOR Usisavač se smije spremiti samo u zatvorenim prostorima.

⚠ POZOR Redovite čistite plovak i kontrolirajte da li je oštećen. To inače može poremetiti funkciju usisavača.

▶ **Ako se ne može izbjeći rad usisavača u vlažnoj okolini, koristite zaštitnu sklopku struje kvara.** Primjenom zaštitne sklopke struje kvara smanjuje se opasnost od strujnog udara.

▶ **Priključite usisavač na propisno uzemljenu električnu mrežu.** Utičnica i produžni kabel moraju imati funkcionalno ispravan zaštitni vodič.

▶ **Prije svakog korištenja kontrolirajte usisavač, kabel i utikač. Usisavač ne koristite ako su na njemu pronađena oštećenja. Ne otvarajte sami usisavač i dajte ga na popravak samo kvalificiranom stručnom osoblju i samo sa originalnim rezervnim dijelovima.** Oštećen usisavač, kabel i utikač povećavaju opasnost od strujnog udara.

▶ **Ne vozite preko kabela niti ga gnječite. Ne potežite za kabel za izvlačenje utikača iz utičnice ili kod pomicanja usisavača.** Oštećeni kabel povećava opasnost od strujnog udara.

▶ **Izvučite utikač iz utičnice prije održavanja ili čišćenja, podešavanja, zamjene pribora ili odlaganja usisivača.** Ovim mjerama opreza spriječit će se nehotično pokretanje usisivača.

▶ **Osigurajte dobru ventilaciju na radnom mjestu.**

▶ **Popravak usisavača prepustite samo kvalificiranom stručnom osoblju, i to samo sa originalnim rezervnim dijelovima.** Na taj će se način postići da se održi sigurnost uređaja.

▶ **Prije puštanja u rad usisavača provjerite besprijekorno stanje usisnog crijeva. Kod toga usisno crijevo ostavite montirano na usisavaču, kako prašina ne bi nehotično izašla van.** Inače bi mogli udisati prašinu.

▶ **Ne sjedite na usisavaču.** Na taj način možete oštetiti usisavač.

▶ **Pažljivo koristite mrežni kabel i crijevo usisavača.** Njima možete ugroziti ostale osobe.

▶ **Usisavač ne koristite sa izravno usmjerenim mlazom vode.** Prodiranje vode u gornji dio usisavača povećava opasnost od strujnog udara.

Simboli

Slijedeći simboli mogli bi biti od važnosti za uporabu vašeg usisavača. Molimo zapamtite ove simbole i njihovo značenje. Ispravno tumačenje simbola pomoći će vam da usisavač bolje i sigurnije koristite.

Simboli i njihovo značenje



⚠ OPREZ Treba pročitati sve napomene o sigurnosti i upute.

Ako se ne bi poštivale napomene o sigurnosti i upute to bi moglo uzrokovati strujni udar, požar i/ili teške ozljede.



▶ **U svrhu transporta usisavač ne vješajte na kuku kрана.** Usisavač se ne smije transportirati kranom. Postoji opasnost od ozljeda i oštećenja.



▶ **Usisavač ne koristite kao sjedalicu, penjalicu ili za hodanje.** Usisavač bi se mogao prevrnuti i oštetiti. Postoji opasnost od ozljeda.

Simboli i njihovo značenje (GAS 15)



Off

Isključivanje



Usisavanje

Usisavanje nakupljene prašine

Simboli i njihovo značenje (GAS 15 PS)

**Start/stop automatika**

Usisavanje prašine koja nastaje pri radu električnih alata
Usisavač se automatski uključuje i ponovno isključuje s određenom vremenskom zadržkom

**Isključivanje****Usisavanje**

Usisavanje nakupljene prašine

max.
1050 W
min.
100 W

Podaci o dopuštenoj priključnoj snazi priključenog električnog alata (specifično za dotičnu zemlju)

Opis proizvoda i radova**Uporaba za određenu namjenu**

Usisavač je namijenjen za skupljanje, usisavanje, odvođenje i odvajanje nezapaljive suhe prašine, nezapaljivih tekućina i mješavine vode i zraka. Prikladan je za povećane zahtjeve npr. kod primjene u obrtu, industriji i u radionicama.

Sa usisavačem radite tek kada ste potpuno ocijenili sve njegove funkcije i ako ih možete provesti bez ograničenja ili se pridržavati odgovarajućih uputa.

Prikazani dijelovi uređaja

Numeracija prikazanih dijelova odnosi se na prikaz usisavača na stranici sa slikama.

Tehnički podaci

Mokri/suhi usisavač		GAS 15	GAS 15 PS
Kataloški br.		3 601 JE5 0..	3 601 JE5 1..
Nazivna primljena snaga	W	1100	1100
Frekvencija	Hz	50/60	50/60
Volumen spremnika (bruto)	l	15	15
Neto volumen (tekućine)	l	8	8
Volumen vrećice za prašinu	l	8	8
maks. podtlak [*]			
– usisavač	kPa	22	22
– turbina	kPa	27	27
maks. protočna količina [*]			
– usisavač	l/s	33	33
– turbina	l/s	53	53
Start/stop automatika		–	●

^{*} mjereno s usisnim crijevom Ø 35 mm i dužine 3 m

Podaci vrijede za nazivne napone [U] 230 V. Kod nižih napona i specifičnih izvedbi za određene zemlje, ovi podaci mogu varirati.

- 1 Spremnik
- 2 Priključak crijeva (funkcija usisavanja)
- 3 Utičnica za električni alat (GAS 15 PS)
- 4 Prekidač za biranje načina rada (GAS 15 PS)
- 5 Prekidač za uključivanje/isključivanje (GAS 15)
- 6 Ručka za prenošenje
- 7 Sklopka SFC
- 8 Gornji dio usisavača
- 9 Zatvarač za gornji dio usisavača
- 10 Valjić upravljanja
- 11 Držac usisnog crijeva
- 12 Držac usisne cijevi
- 13 Priključak crijeva (funkcija ispuhivanja)
- 14 Kočnica valjića upravljanja
- 15 Naglavak alata (GAS 15 PS)
- 16 Obujmica usisnog crijeva
- 17 Usisno crijevo
- 18 Usisni cijevni luk
- 19 Plastična vrećica/vrećica za prašinu*
- 20 Filter
- 21 Filter za mokro usisavanje
- 22 Sapnica za reške
- 23 Gumeni rub
- 24 Trake četki
- 25 Sapnica za podove
- 26 Usisna cijev
- 27 Pritisni gumb
- 28 Kopče za pričvršćivanje plastične vrećice
- 29 Držac filtera
- 30 Košara filtera
- 31 Otvor za zrak koji se usisava kroz propusna mjesta

*Prikazan ili opisan pribor ne pripada standardnom opsegu isporuke. Potpuni pribor možete naći u našem programu pribora.

166 | Hrvatski

Mokri/suhi usisavač		GAS 15	GAS 15 PS
Težina odgovara EPTA-Procedure 01:2014	kg	9,6	9,6
Klasa zaštite		□/II	⊕/I
Vrsta zaštite		IP X4	IP X4

* mjereno s usisnim crijevom Ø 35 mm i dužine 3 m

Podaci vrijede za nazivne napone [U] 230 V. Kod nižih napona i specifičnih izvedbi za određene zemlje, ovi podaci mogu varirati.

Start/stop automatika*			
	Nazivni napon	Max. učinak	Min. učinak
JP (Japan)	100 V	1050 W	100 W
TW (Tajvan)	115 V	1050 W	100 W
CN	220 V	1100 W	100 W
Visoki napon	220–240 V	2200 W	100 W

* Podaci o dopuštenoj priključnoj snazi priključenog električnog alata (specifično za dotičnu zemlju)

Informacije o buci i vibracijama

Emisijske vrijednosti buke utvrđene sukladno EN 60335-2-69.

Razina zvučnog tlaka usisavača vrednovana sa A obično iznosi 74 dB(A). Nesigurnost K = 3 dB.

Razina buke kod rada može premašiti 80 dB(A).

Nosite štitičke za sluh!

Ukupne vrijednosti vibracija a_h (vektorski zbor u tri smjera) i nesigurnost K određeni su prema EN 60335-2-69: $a_h < 2,5 \text{ m/s}^2$, $K = 1,5 \text{ m/s}^2$.

Montaža

- Prije svih radova na usisavaču izvucite mrežni utikač iz utičnice.

Montaža usisnog pribora (vidjeti sliku A)

Usisno crijevo **17** opremljeno je sustavom spojnice pomoću kojeg se može priključiti usisni pribor (usisni adapter **14**, savijena sapnica **17**).

Ugradnja naglavka alata (GAS 15 PS)

- Naglavak alata **15** natakните na usisno crijevo **17**, sve dok oba pritisna guma **27** usisnog crijeva ne uskoče čujno na svoje mjesto.
- Za demontažu pritisnite pritisne gume **27** prema unutra i razdvojite dijelove.

Montaža sapnica i cijevi

- Usisni cijevni luk **18** natakните na usisno crijevo **17**, sve dok oba pritisna guma **27** usisnog crijeva ne uskoče čujno na svoje mjesto.
- Nakon toga traženi usisni pribor (sapnicu za podove, sapnicu za reške, usisnu cijev, itd.) čvrsto natakните na usisni cijevni luk **18**.
- Za demontažu pritisnite pritisne gume **27** prema unutra i razdvojite dijelove.

Montaža usisnog crijeva

Funkcija usisavanja (vidjeti sliku B1)

- Utakните usisno crijevo **17** u priključak crijeva **2** i okrenite ga u smjeru kazaljke na satu do graničnika.

Napomena: Pri usisavanju, zbog trenja prašine u usisnom crijevu i priboru nastaje elektrostaticki naboj koji korisnik može osjetiti u obliku statickog izbijanja (ovisno od uvjeta radne okoline i ljudskih osjetila).

Općenito, Bosch pri usisavanju fine prašine i suhih materijala preporučuje primjenu antistatičkog usisnog crijeva (pribora).

Funkcija ispuhivanja (vidjeti sliku B2)

- **Usisavač raspolaže s funkcijom ispuhivanja. Ne pušite otpadni zrak u otvoren prostor. Funkciju ispuhivanja koristite samo s čistim crijevom.** Prašina može biti štetna po zdravlje.

- Usisavač uključite u trajanju od najmanje 5 s (GAS 15: Prekidač za uključivanje/isključivanje **5** stavite u položaj „On“; GAS 15 PS: prekidač za biranje načina rada **4** namjestite na simbol „Usisavanje“) kako biste usisno crijevo **17** očistili od nakupljene prašine.
- Okrenite usisno crijevo **17** u smjeru suprotnom od kazaljke na satu do graničnika i izvucite ga iz priključka crijeva **2**.
- Utakните usisno crijevo **17** u priključak crijeva **13** i okrenite ga u smjeru kazaljke na satu do graničnika.

Umetanje/vađenje plastične vrećice ili vrećice za prašinu (suho usisavanje) (vidjeti slike C1 – C4)

Za suho usisavanje možete u usisavač umetnuti plastičnu vrećicu **19** ili vrećicu za prašinu (pribor). Time se olakšava zbrinjavanje prašine.

Umetanje plastične vrećice

- Otvorite zatvarače **9** i skinite gornji dio usisavača **8**.
- Umetnite plastičnu vrećicu **19** s otvorom za punjenje okrenutim prema naprijed u spremnik **1**. Plastičnu vrećicu pričvrstite ispod otvora za usisavanje pomoću kopči **28**.
- Provjerite je li plastična vrećica **19** po čitavoj svojoj dužini naliježe na unutarnju stranu spremnika **1**.
- Navucite preostali dio plastične vrećice **19** preko ruba spremnika **1**.
- Ponovno stavite gornji dio usisavača **8** i zatvorite zatvarače **9**.

Vađenje i zatvaranje plastične vrećice

- Otvorite zatvarače **9** i skinite gornji dio usisavača **8**.
- Izvucite rub pune plastične vrećice **19** prema natrag iz kopči **28**.
- Oprezno izvadite plastičnu vrećicu **19** iz usisavača pazeći da je ne oštetite.

Pritom pazite da plastična vrećica ne dotakne otvor za usisavanje ili druge oštre predmete.

Zamjena/ugradnja vrećice za prašinu (pribor)

- Otvorite zatvarače **9** i skinite gornji dio usisavača **8**.
- Skinite punu vrećicu sa prašinom **18** sa priključnog crijeva prema natrag. Zatvaranjem poklopca zatvorite otvor vrećice za prašinu. Izvadite zatvorenu vrećicu sa prašinom iz usisavača.
- Navucite novu vrećicu za prašinu preko priključne prirubnice usisavača. Vrećica za sakupljanje prašine po čitavoj svojoj dužini mora nalijegati na unutarnju stijenu spremnika **1**.
- Ponovno stavite gornji dio usisavača **8** i zatvorite zatvarače **9**.

Ugradnja gumenog ruba (Mokro usisavanje) (vidjeti sliku D)

- Trake četki **24** s prikladnim alatom, podignite iz sapnice za podove **25**.
- Gumene rubove **23** ugradite u sapnicu za podove **25**.

Napomena: Strukturirana strana gumenih rubova mora biti okrenuta prema van.

Umetanje filtera za mokro usisavanje (Mokro usisavanje) (vidjeti slike E1 – E2)

- Otvorite zatvarače **9** i skinite gornji dio usisavača **8**.
- Okrenite držač filtera **29** do graničnika u smjeru vrtnje „“ i izvadite držač filtera zajedno s filterom **20** iz spremnika **1**.
- Stavite filter za mokro usisavanje **21** preko košare filtera **30**.
- Ponovno stavite gornji dio usisavača **8** i zatvorite zatvarače **9**.

Rad

Puštanje u rad

- ▶ **Pridržavajte se mrežnog napona!** Napon izvora struje mora se podudarati s podacima na označnoj pločici usisavača.
- ▶ **Molimo informirajte se o važećim zakonskim propisima u vašoj zemlji, koji se odnose na manipuliranje sa prašinom štetnom za zdravlje.**

Usisavač se uglavnom ne smije koristiti u prostorijama ugroženim eksplozijom.

Kako bi uštedjeli na električnoj energiji, usisavač uključite samo kada ga koristite.

Kako bi se zajamčio optimalni učinak usisavanja, usisno crijevo **17** morate uvijek do kraja odmotati sa gornjeg dijela usisavača **8**.

suho usisavanje

Usisavanje nakupljene prašine

GAS 15:

- Za **uključivanje** usisavača prekidač za uključivanje/isključivanje **5** stavite u položaj „On“.

- Za **isključivanje** usisavača prekidač za uključivanje/isključivanje **5** stavite u položaj „Off“.

GAS 15 PS:

- Za **uključivanje** usisavača prekidač za biranje načina rada **4** namjestite na simbol „Usisavanje“.
- Za **isključivanje** usisavača prekidač za biranje načina rada **4** namjestite na simbol „Isključivanje“.

Usisavanje prašine koja nastaje pri radu električnih alata (samo za GAS 15 PS) (vidjeti sliku F)

- ▶ **Ako se u prostoriju vraća otpadni zrak, u prostoriji se mora osigurati dovoljan broj izmjena zraka (L). Molimo pridržavajte se odgovarajućih važećih propisa.**

U usisavaču je instalirana utičnica sa zaštitnim kontaktom **3**. Na ovu utičnicu možete priključiti vanjski električni alat. Obratite pozornost na maksimalno dopuštenu priključnu snagu priključenog električnog alata.

- Ugradite naglavak alata **15** (vidjeti „Ugradnja naglavka alata“, stranica 166).
- Usisni adapter **14** utaknite u usisni nastavak električnog alata.

Napomena: Prilikom rada s električnim alatima kod kojih je dovod zraka u usisno crijevo neznatan (npr. ubodne pile, brusilice itd.), valja otvoriti otvor za zrak koji se usisava kroz propusna mjesta **31** na naglavku alata **15**. Samo na ovaj način poluautomatsko čišćenje filtera (SFC) može raditi bez poteškoća.

Okrećite prsten iznad otvora za zrak koji se usisava kroz propusna mjesta **31** do maksimalnog otvora.

- Za **puštanje u rad Start/stop automatike** usisavača prekidač za biranje načina rada **4** namjestite na simbol „Start/stop automatika“.
- Za **puštanje u rad** usisavača uključite električni alat priključen na utičnicu **3**. Usisavač starta automatski.
- Za **završetak usisavanja** isključite električni alat. Kako bi se preostala prašina usisala iz usisnog crijeva, zadržite funkciju Start/stop automatike odvijanja se do 6 sekundi nakon isključivanja.
- Za **isključivanje** usisavača prekidač za biranje načina rada **4** namjestite na simbol „Isključivanje“.

Mokro usisavanje

- ▶ **Sa usisavačem ne usisavajte zapaljive ili eksplozivne tekućine, npr. benzin, ulje, alkohol, otapala. Ne usisavajte zagrijanu ili zapaljivu prašinu. Ne radite s usisavačem u prostorijama ugroženim eksplozijom.** Prašina, pare ili tekućine mogle bi se zapaliti ili eksplozirati.

▶ **Usisavač se ne smije koristiti kao pumpa za vodu.** Usisavač je predviđen za usisavanje mješavine zraka i vode.

- ▶ **Prije svih radova na usisavaču izvucite mrežni utikač iz utičnice.**

- Prije mokrog usisavanja izvadite plastičnu vrećicu **19** ili vrećicu za prašinu i ispraznite spremnik **1**.

Napomena: Za jednostavnije zbrinjavanje prilikom usisavanja mješavina vode i krute tvari upotrebljavajte filter za mokro usisavanje **21** koji odvaja tekućinu od krutih tvari.

168 | Hrvatski

- Umetnite filter za mokro usisavanje u spremnik (vidi „Umetanje filtera za mokro usisavanje“, stranica 167).
- Ugradite gumeni rub u sapnicu za podove (vidjeti „Ugradnja gumenog ruba“, stranica 167).

Usisavač je opremljen plovkom. Ako je dosegnuta maksimalna visina punjenja, usisavanje će se zaustaviti.

- Namjestite prekidač za biranje načina rada **4** na simbol „Isključivanje“ (GAS 15 PS) odn. prekidač za uključivanje/isključivanje **5** stavite u položaj „Off“ (GAS 15).
- Ispraznite spremnik **1**.

Kako bi se izbjeglo stvaranje plijesni nakon mokrog usisavanja:

- Skinite gornji dio usisavača **8** i ostavite ga da se dobro osuši.
- Izvadite filter za mokro usisavanje **21** i ostavite ga da se dobro osuši.

Poluautomatsko čišćenje filtra (vidjeti sliku G)

Najkasnije kada učinak usisavanja više nije dovoljan, mora se aktivirati čišćenje filtera.

Učestalost čišćenja filtera ovisna je od vrste prašine i količine prašine. Kod redovite primjene ostaje dulje vrijeme zadržan maksimalni dobavni učinak.

Kod poluautomatskog čišćenja filtera (SFC) lamele filtera se čiste od nakupljene prašine preusmjeravanjem strujanja zraka.

Pokretanje čišćenja filtera SFC

- Dlanom ruke zatvorite površinu sapnice ili usisnog crijeva.
- Tri puta pritisnite sklopku SFC **7**.

Održavanje i servisiranje**Održavanje i čišćenje**

- ▶ **Prije svih radova na usisavaču izvucite mrežni utikač iz utičnice.**

Otklanjanje smetnji u radu

Smetnja	Otklanjanje
Ne radi usisna turbina.	<ul style="list-style-type: none"> – Provjeriti mrežni kabel, mrežni utikač, osigurač i utičnicu.
	GAS 15 PS:
	Prekidač za biranje načina rada 4 nalazi se u položaju „Start/stop automatika“.
	– Prekidač za biranje načina rada 4 namjestiti na simbol „Usisavanje“, odnosno uključiti električni alat priključen na utičnicu 3 .
Usisna turbina se isključuje.	– Isprazniti spremnik 1 .
Nakon pražnjenja spremnika usisna turbina se ponovno ne pokreće.	– Usisavač isključiti i pričekati 5 sekundi, nakon 5 sekundi ponovno ga uključiti.
Smanjuje se sposobnost usisavanja.	<ul style="list-style-type: none"> – Ukloniti začepljenja iz usisne sapnice, usisne cijevi 26, usisnog crijeva 17 ili filtera 20. – Zamijeniti plastičnu vrećicu 19 ili vrećicu za prašinu. – Ispravno uglaviti držač filtera 29. – Ispravno staviti gornji dio usisavača 8 i zatvoriti zatvarače 9. – Zamijeniti filter 20.

- ▶ **Održavajte čistim usisavač i otvore za hlađenje, kako bi mogli dobro i sigurno raditi.**

- ▶ **Pri održavanju i čišćenju usisavača treba nositi zaštitnu masku za zaštitu od prašine.**

Ako je potrebna zamjena priključnog kabela, tada je treba provesti u Bosch servisu ili u ovlaštenom servisu za Bosch električne alate, kako bi se izbjeglo ugrožavanje sigurnosti.

Vađenje/zamjena filtera (vidjeti slike H1 – H2)

Odmah zamijenite oštećeni naborani filter.

- Otvorite zatvarače **9** i skinite gornji dio usisavača **8**.
- Okrenite držač filtera **29** do graničnika u smjeru vrtnje „“ i izvadite držač filtera zajedno s filterom **20** iz spremnika **1**.
- Izvucite zaprljani/oštećeni filter **20** iz držača filtera **29**.
- Iščekajte lamele filtra mekanom metlicom.

ili

- Zamijenite oštećeni filter.
- Stavite držač filtera **29** na čisti/novi filter **20**.
- Stavite držač filtera **29** zajedno s filterom **20** preko košare filtera **30** i okrenite držač filtera **29** do graničnika u smjeru vrtnje „“.
- Ponovno stavite gornji dio usisavača **8** i zatvorite zatvarače **9**.

Spremnik

- Povremeno obrišite spremnik **1** sa uobičajenim sredstvom za čišćenje bez brusnog djelovanja i ostavite ga da se osuši.

Spremanje i transport (vidjeti sliku I)

- Namotajte mrežni kabel oko ručke za prenošenje **6**.
- Utaknite usisne cijevi **26** u držače **12**.
- Omotajte usisno crijevo **17** oko gornjeg dijela usisavača i pričvrstite obujmicu **16** u držač **11**.
- Usisavač nosite držeći ga za ručku za prenošenje **6**.
- Usisavač spremite u suhu prostoriju i osigurajte ga od neovlaštenog korištenja.
- Za fiksiranje valjčića upravljanja **10**, kočnicu valjčića upravljanja **14** pomaknite prema dolje.

Smetnja	Otklanjanje
Pri usisavanju izlazi prašina	– Proveriti je li filter 20 ispravno umetnut. – Zamijeniti filter 20 .
Ne reagira automatika isključivanja (pri mokrom usisavanju).	Automatika isključivanja ne djeluje za električno vodljive tekućine ili pri stvaranju pjene. – Stalno treba kontrolirati stanje ispunjenosti.
Čišćenje filtra ne djeluje.	– Pritisnuti sklopku SFC 7.

Servisiranje i savjetovanje o primjeni

Ovlašteni servis će odgovoriti na vaša pitanja o popravcima i održavanju vašeg proizvoda te o rezervnim dijelovima. Povećane crteže i informacije o rezervnim dijelovima možete naći na adresi:

www.bosch-pt.com

Bosch tim za savjetovanje o primjeni rado će vam pomoći odgovorom na pitanja o našim proizvodima i priboru.

Za slučaj povratnih upita ili naručivanja rezervnih dijelova, molimo vas neizostavno navesti 10-znamenkasti kataloški broj sa tipske pločice proizvoda.

Hrvatski

Robert Bosch d.o.o PT/SHR-BSC
Kneza Branimira 22
10040 Zagreb
Tel.: +385 12 958 051
Fax: +385 12 958 050
E-Mail: RBKN-bsc@hr.bosch.com
www.bosch.hr

Bosnia

Elektro-Servis VI. Mehmed Nalić
Dzemala Bijedića bb
71000 Sarajevo
Tel./Fax: +387 33454089
E-Mail: bosch@bih.net.ba

Zbrinjavanje

Usisavač, pribor i ambalažu treba dovesti na ekološki prihvatljivu ponovnu primjenu.



Usisavač ne bacajte u kućni otpad!

Zadržavamo pravo na promjene.

Eesti

Ohutusnõuded



Kõik ohutusnõuded ja juhised tuleb läbi lugeda. Ohutusnõuete ja juhiste eiramise tagajärjeks võib olla elektrilöökk, tulekahju ja/või rasked vigastused.

Hoidke käesolevad juhised hoolikalt alles.

► **Tolmuimejat ei ole lubatud kasutada lastel ja isikutel, kelle füüsilised, vaimsed või tunnetuslikud võimed on piiratud või kellel puuduvad seadme kasutamiseks vajalikud teadmised ja kogemused.** Vastasel korral tekib vales käsitsemisest põhjustatud kehavigastuste ja varalise kahju oht.

► **Ärge jätke lapsi järelevalveta.** Sellega tagate, et lapsed ei hakka tolmuimejaga mängima.

⚠ TÄHELEPANU Ärge imege tolmuimejaga tervistkahjustavaid aineid, nt pöögi- või tammetolmu, kivitolmu, asbesti. Nimetatud ained on vähki tekitava toimega.

Viige ennast kurssi tervisekahjuliku tolmu käitlemise suhtes riigis kehtivate eeskirjade/seadustega.

⚠ TÄHELEPANU Kasutage tolmuimejat vaid siis, kui olete saanud selle kasutamise kohta piisavalt teavet. Põhjalik tutvumine kasutusjuhistega vähendab vale käsitsemise ja sellest tingitud kehavigastuste ja varalise kahju ohtu.

⚠ TÄHELEPANU Tolmuimeja sobib tahkete ainete imemiseks ning sobivaid meetmeid rakendades ka vedelike imemiseks. Vedelike sissetungimine suurendab elektrilöögi ohtu.

► **Ärge imege tolmuimejaga süttimis- ja plahvatusohtlike vedelikke, nt bensiini, õli, alkoholi, lahusteid.** Ärge imege kuuma või põlevat tolmu. Ärge kasutage tolmuimejat plahvatusohtlikes ruumides. Tolm, aur ja vedelikud võivad süttida või plahvatada.

⚠ TÄHELEPANU Kasutage pistikupespa ainult kasutusjuhendis ettenähtud eesmärgil.

⚠ TÄHELEPANU Kui tolmuimejast tuleb vahtu või vett, lülitage tolmuimeja kohe välja ja tühjendage mahuti. Vastasel korral võib tolmuimeja kahjustuda.

⚠ TÄHELEPANU Ärge jätke tolmuimejat vihma ega niiskuse kätte. Vee sissetungimine tolmuimeja ülemisse ossa suurendab elektrilöögi ohtu.

170 | Eesti

TÄHELEPANU Tolmuimejat tohib hoida vaid siseruumides.

TÄHELEPANU Puhastage ujukit regulaarselt ja kontrollige seda kahjustuste suhtes. Vastasel korral võib toimivus halveneda.

- ▶ **Kui tolmuimeja kasutamist niiskes keskkonnas ei saa vältida, kasutage rikkevoolukaitselüliti.** Rikkevoolukaitselüliti kasutamine vähendab elektrilöögi ohtu.
- ▶ **Ühendage tolmuimeja nõuetekohaselt maandatud vooluvõrku.** Pistikupesa ja pikendusjuhe peavad olema varustatud töökorras kaitsejuhiga.
- ▶ **Iga kord enne kasutamist kontrollige tolmuimeja, toitejuhe ja pistik üle. Vigastuste tuvastamisel ärge tolmuimejat tööle rakendage. Ärge avage tolmuimejat ise, laske tolmuimejat parandada vaid kvalifitseeritud spetsialistidel, kes kasutavad originaalvaruosi.** Vigastatud tolmuimeja, toitejuhe ja pistik suurendavad elektrilöögi ohtu.
- ▶ **Ärge pigistage toitejuhet kokku; ärge jätke toitejuhet millegi vahele. Ärge kasutage toitejuhet selleks, et tolmuimejat liigutada või pistikut pistikupesast eemaldada.** Vigastatud toitejuhe suurendab elektrilöögi ohtu.
- ▶ **Tõmmake pistik pistikupesast välja, enne kui asute tolmuimejat hooldama, puhastama, seadistama või tarvikuid vahetama ja enne kui panete tolmuimeja hoiule.** See ettevaatusabinõu hoiab ära tolmuimeja soovimatu käivitamise.
- ▶ **Tagage töökohas hea ventilatsioon.**
- ▶ **Laske tolmuimejat parandada vaid asjaomase koolitusega tehnikutel, kes kasutavad originaalvaruosi.** Sellega on tagatud seadme tööohutus.
- ▶ **Enne tööerakendamist veenduge, et imivooliku seisund on veatu. Kontrollimisel jätke imivoolik tolmuimeja külge, et vältida tolmu soovimatut väljapääsemist.** Vastasel korral võite tolmu sisse hingata.
- ▶ **Ärge kasutage tolmuimejat istumisasendina.** Vastasel korral võite tolmuimejat vigastada.
- ▶ **Käsitsege toitejuhet ja imivoolikut ettevaatlikult.** Need on teistele inimestele ohtlikud.
- ▶ **Ärge puhastage tolmuimejat otse tolmuimejale suunatud veejoaga.** Vee sissetungimine tolmuimeja ülaossa suurendab elektrilöögi ohtu.

Sümbolid

Järgmised sümbolid võivad olla tolmuimeja kasutamisel olulised. Pidage palun sümbolid ja nende tähendus meeles. Sümbolite õige tõlgendus aitab Teil tolmuimejat efektiivsemalt ja ohutumalt käsitseta.

Sümbolid ja nende tähendus



ETTEVAATUST Kõik ohutusnõuded ja juhised tuleb läbi lugeda. Ohutusnõuete ja juhiste eiramise tagajärjeks võib olla elektrilöök, tulekahju ja/või rasked vigastused.



▶ **Ärge riputage tolmuimejat (nt transportimiseks) tösteseadeldise konksu otsa.** Tolmuimeja ei ole teiseldatast tösteseadeldisega. Vigastuste ja kahjustuste oht.



▶ **Ärge kasutage tolmuimejat istme, redeli ega taburetina.** Tolmuimeja võib ümber minna ja kahjustada saada. Võite ennast vigastada.

Sümbolid ja nende tähendus (GAS 15)



Off

Väljalülitamine



Tolmuimemine

Ladestunud tolm imetakse ära

Sümbolid ja nende tähendus (GAS 15 PS)



Automaatne käivitamine/seiskumine

Elektriliste tööriistadega töötamisel tekkiva tolmu imemine
Tolmuimeja lülitub automaatselt sisse ja ajalise nihkega uuesti välja

0

Väljalülitamine



Tolmuimemine

Ladestunud tolm imetakse ära

Sümbolid ja nende tähendus (GAS 15 PS)

max.
1050 W
min.
100 W

Külgeühendatud elektrilise tööriista lubatud nimivõimsuse näit (riigiti erinev)

Seadme ja selle funktsioonide kirjeldus**Nõuetekohane kasutamine**

Tolmuimeja on ette nähtud süttimiskindla kuiva tolmu, süttimiskindlate vedeliku ja vee-õhu-segu imemiseks, kokkukogumiseks, edasitoimetamiseks ja separeerimiseks. See ei sobi tööstuslikul kasutamisel (tootmisettevõtetes, töökodades) tekkiva suurema koormuse jaoks.

Kasutage tolmuimejat üksnes siis, kui Teil on täielik ülevaade selle kõikidest funktsioonidest ning suudate seda kasutada piiranguteta või kui olete saanud asjaomase väljaõppe.

Seadme osad

Tolmuimeja osade numeratsiooni aluseks on jooniste leheküljel toodud numbrid.

- 1 Mahuti
- 2 Voolikukinnitus (imemisfunktsioon)
- 3 Elektrilise tööriista ühenduspesa (GAS 15 PS)
- 4 Töörežiimilüliti (GAS 15 PS)
- 5 Lüliti (sisse/välja) (GAS 15)
- 6 Kandekäepide

- 7 SFC-lüliti
- 8 Tolmuimeja ülemine osa
- 9 Tolmuimeja ülemise osa lukk
- 10 Juhtrullik
- 11 Imivooliku hoidik
- 12 Imitorude hoidik
- 13 Voolikukinnitus (puhumisfunktsioon)
- 14 Juhtrullikute pidur
- 15 Tööriistamahv (GAS 15 PS)
- 16 Imivooliku kinnitusaas
- 17 Imivoolik
- 18 Tolmueemaldustoru
- 19 Plastkott/tolmukott*
- 20 Filter
- 21 Veefilter
- 22 Piluotsak
- 23 Kummiliist
- 24 Hari
- 25 Põrandaotsak
- 26 Imitoru
- 27 Survenupp
- 28 Klamber plastkoti kinnitamiseks
- 29 Filtrihoidik
- 30 Filtrikorv
- 31 Õhuava

*Tarnekomplekt ei sisalda kõiki kasutusjuhendis olevatel joonistel kujutatud või kasutusjuhendis nimetatud lisatarvikuid. Lisatarvikute täieliku loetelu leiate meie lisatarvikute kataloogist.

Tehnilised andmed

Tolmu-/veeimeja		GAS 15	GAS 15 PS
Tootenumbr		3 601 JE5 0..	3 601 JE5 1..
Nimivõimsus	W	1100	1100
Sagedus	Hz	50/60	50/60
Mahuti maht (bruto)	l	15	15
Netomaht (vedelik)	l	8	8
Tolmukoti maht	l	8	8
Max alarõhk*			
- Tolmuimeja	kPa	22	22
- Turbiin	kPa	27	27
Max läbivool*			
- Tolmuimeja	l/s	33	33
- Turbiin	l/s	53	53
Automaatne käivitumine/seiskumine		-	●
Kaal EPTA-Procedure 01:2014 järgi	kg	9,6	9,6
Kaitseaste		□/II	⊕/I
Kaitseaste		IP X4	IP X4

* mõõdetud imivoolikuga, mille Ø 35 mm ja pikkus 3 m

Andmed kehtivad nimipingetel [U] 230 V. Madalamatel pingetel ja kasutusriigis spetsiifiliste mudelite puhul võivad toodud andmed varieeruda.

172 | Eesti

Automaatne käivitamine/seiskumine*

	Nimipinge	Max võimsus	min võimsus
JP	100 V	1050 W	100 W
TW	115 V	1050 W	100 W
CN	220 V	1100 W	100 W
Kõrgpinge	220 – 240 V	2200 W	100 W

* Külgeühendatud elektrilise tööriista lubatud nimivõimsuse näit (riigiti erinev)

Andmed müra/vibratsiooni kohta

Müratase määratud kooskõlas standardiga EN 60335-2-69. Tolmuimeja A-filtriga korrigeeritud helivõimsuse tase on üldjuhul 74 dB(A). Mõõtemääramatus K = 3 dB. Müratase võib töötamisel ületada 80 dB(A).

Kasutage kuulmiskaitsevahendeid!

Vibratsioonitase a_h (kolme telje vektorsumma) ja mõõtemääramatus K, kindlaks tehtud kooskõlas standardiga EN 60335-2-69:
 $a_h < 2,5 \text{ m/s}^2$, $K = 1,5 \text{ m/s}^2$.

Montaaž

- ▶ Enne mis tahes tööde teostamist tolmuimeja kallal tõmmake pistik pistikupesast välja.

Imemistarvikute paigaldamine (vt joonist A)

Imivoolikut **17** on klõps-kinnitus tarvikute ühendamiseks (imiadapter **14**, kõrverdatud otsak **17**).

Tööriistamuhvi paigaldamine (GAS 15 PS)

- Ühendage tööriistamuhv **15** imivoolikuga **17** ja veenduge, et imivooliku mõlemad survenupud **27** kuuldavalt kohale fikseeruvad.
- Lahtiihendamiseks vajutage survenupud **27** sisse ja tõmmake detailid üksteise küljest lahti.

Otsakute ja torude paigaldamine

- Ühendage torupõlv **18** imivoolikuga **17** ja veenduge, et imivooliku mõlemad survenupud **27** kuuldavalt kohale fikseeruvad.
- Seejärel ühendage soovitud tarvik (põrandaotsak, piluotsak, imitoru jmt) tugevasti torupõlvega **18**.
- Lahtiihendamiseks vajutage survenupud **27** sisse ja tõmmake detailid üksteise küljest lahti.

Imivooliku paigaldamine

Imifunktsioon (vt joonist B1)

- Ühendage imivoolik **17** voolikukinnitusse **2** ja keerake voolikut päripäeva kuni piirikuni.

Märkus: Tolmu hõõrdumine imivoolikus ja otsakus tekitab tolmuimemisel elektrostaatilise laengu, mida kasutaja võib tajuda (sõltuvalt keskkonnamõjudest ja kehalisest seisundist). Peentolmu ja kuivade materjalide imemisel soovib Bosch kasutada antistaatilist imivoolikut (lisatarvik).

Väljapuhkefunktsioon (vt joonist B2)

- ▶ Tolmuimeja on varustatud väljapuhumisfunktsiooniga. Ärge puhuge jääkõhku vabasse ruumi. Väljapuhumisfunktsiooni kasutage üksnes puhta voolikuga. Tolm võib olla tervisekahjulik.

- Lülitage tolmuimeja vähemalt 5 sekundiks sisse (GAS 15: lüliti (sisse/välja) **5** asendisse „On“; GAS 15 PS: töörežiimilüliti **4** sümbolile „Imemine“), et imivoolikut **17** ladestunud tolmust puhastada.
- Keerake imivoolikut **17** vastupäeva kuni piirikuni ja tõmmake see voolikukinnitusest **2** välja.
- Ühendage imivoolik **17** voolikukinnituse **13** ja keerake seda päripäeva kuni piirikuni.

Plastkoti või tolmukoti paigaldamine/eemaldamine (kuiva tolmu imemine) (vt jooniseid C1 – C4)

Kuiva tolmu imemiseks võite tolmuimejasse paigaldada plastkoti **19** või tolmukoti (lisatarvik). See kergendab tolmu käitlemist.

Plastkoti sissepanek

- Avage lukud **9** ja võtke tolmuimeja ülemine osa **8** maha.
- Asetage plastkott **19** nii, et täiteava on ees, mahutisse **1**. Kinnitage plastkott imiava alla klambritega **28**.
- Veenduge, et plastkott **19** on täielikult vastu mahuti **1** sisse.
- Keerake plastkoti **19** ülejäänud osa üle mahuti **1** serva.
- Asetage tolmuimeja ülemine osa **8** tagasi kohale ja sulgege lukud **9**.

Plastkoti eemaldamine ja sulgemine

- Avage lukud **9** ja võtke tolmuimeja ülemine osa **8** maha.
 - Tõmmake täitunud plastkoti **19** serv taha klambrite **28** vahelt välja.
 - Võtke plastkott **19** ettevaatlikult, ilma seda vigastamata, tolmuimejast välja.
- Seejuures jälgige, et plastkott ei riiva imiava ega muid teravaid esemeid.

Tolmukoti vahetamine/paigaldamine (lisatarvik)

- Avage lukud **9** ja võtke tolmuimeja ülemine osa **8** maha.
 - Tõmmake täis tolmukott **18** ühendusäärikult maha. Sulgege tolmukoti ava kattega. Võtke suletud tolmukott tolmuimejast välja.
 - Tõmmake uus tolmukott tolmuimeja ühendusäärikule.
- Veenduge, et tolmukott on kogupikkuses vastu mahuti **1** sisse.
- Asetage tolmuimeja ülemine osa **8** tagasi kohale ja sulgege lukud **9**.

Kummiliistu paigaldamine (Vedelike imemine) (vt joonist D)

- Eemaldage hari **24** sobiva tööriista abil põrandaotsakust **25**.
- Asetage kummiliist **23** põrandaotsakusse **25**.

Märkus: Kummiliistu struktureeritud külj peab jääma välja-poolle.

Veefiltriga paigaldamine (Vedelike imemine) (vt jooniseid E1 – E2)

- Avage lukud **9** ja võtke tolmuimeja ülemine osa **8** maha.
- Keerake filtrihoidikut **29** kuni piirikuni pöörlemissuunas „6“ ja võtke filtrihoidik koos filtriga **20** mahutist **1** välja.
- Tõmmake veefilter **21** üle filtrikorvi **30**.
- Asetage tolmuimeja ülemine osa **8** tagasi kohale ja sulgege lukud **9**.

Kasutus

Seadme kasutuselevõtt

- ▶ **Pöörake tähelepanu võrgupingele!** Võrgupinge peab üh-
tima elektrilise tööriista andmesildil märgitud pingega.
- ▶ **Viige ennast kurssi tervist kahjustava tolmu käsitsemi-
se suhtes kehtivate siseriiklike nõuete/seadustega.**

Tolmuimejat ei tohi kasutada plahvatusohtlikes ruumides.
Energia säästmiseks lülitage tolmuimeja sisse vaid siis, kui se-
da kasutate.

Optimaalse tolmuemalduse tagamiseks peate imivooliku **17**
alati täielikult tolmuimeja ülemise osa **8** küljest lahti kerima.

kuiva tolmu imemine

Ladestunud tolmu imetakse ära

GAS 15:

- Tolmuimeja **sisselülitamiseks** viige lüliti (sis-
se/välja) **5** asendisse „On“.
- Tolmuimeja **väljalülitamiseks** viige lüliti (sis-
se/välja) **5** asendisse „Off“.

GAS 15 PS:

- Tolmuimeja **sisselülitamiseks** seadke töörežiimi-
lüliti **4** sümbolile „Tolmuimemine“.
- Tolmuimeja **väljalülitamiseks** seadke töörežiimi-
lüliti **4** sümbolile „Väljalülitamine“.

Elektriliste tööriistadega töötamisel tekkiva tolmu imemine (üksnes mudelil GAS 15 PS) (vt joonist F)

- ▶ **Kui heitõhk juhitakse ruumi tagasi, peab ruumi õhuva-
hetuse määr (L) olema piisav. Juhinduge asjaomastest
siseriiklikest eeskirjadest.**

Tolmuimejasse on integreeritud kaitsekontaktiga varustatud
pistikupesaga **3**. Sellesse saate ühendada välise elektrilise töö-
riista. Pidage kinni külgeühendatud elektrilise tööriista luba-
tud maksimumvõimsusest.

- Monteeri tööriistamuhv **15** (vt „Tööriistamuhvi paigal-
damine“, lk 172).
- Asetage imiadapter **14** elektrilise tööriista tolmuimejali-
desesse.

Märkus: Töötamisel elektriliste tööriistadega, mille õhu juur-
devool imivoolikusse on väike (nt tikksaad, lihvasinad jm),
peab õhuava **31** tööriistamuhvis **15** olema avatud. Vaid sel ju-
hul poolautomaatne filtripuhastus (SFC) veatult töötada.
Selleks keerake rõngast õhuava **31** kohal seni, kuni tekib mak-
simaalne ava.

- Tolmuimeja **automaatse käivituse/seis-
kamise tööerakendamiseks** seadke töö-
režiimilüliti **4** sümbolile „Start-/Stop-
automaatika“.
- Tolmuimeja **sisselülitamiseks** lülitage sisse ühenduspes-
sa **3** ühendatud elektriline tööriist. Tolmuimeja käivitub au-
tomaatselt.
- Lülitage elektriline tööriist välja, et **tolmuimemist lõpeta-
da**.
Enne automaatset seiskumist toimub kuni 6 sekundi jook-
sul järelepöörlemine, et eemaldada imivoolikust ülejäänud
tolm.
- Tolmuimeja **väljalülitamiseks** seadke töörežiimi-
lüliti **4** sümbolile „Väljalülitamine“.

Vedelike imemine

- ▶ **Ärge imege tolmuimejaga süttimis- ja plahvatusohtlik-
ke vedelikke, nt bensiini, õli, alkoholi, lahusteid. Ärge
imege kuuma või põlevat tolmu. Ärge kasutage tolmu-
imejat plahvatusohtlikes ruumides.** Tolm, aur ja vedeli-
kud võivad süttida või plahvatada.

- ▶ **Tolmuimejat ei tohi kasutada veepumbana.** Tolmuimeja
on ette nähtud õhu- ja veesegu imemiseks.

- ▶ **Enne mis tahes tööde teostamist tolmuimeja kallal
tõmmake pistik pistikupesast välja.**

- Enne vedelike imemist eemaldage plastkott **19** või tolmu-
kott ja tühjendage mahuti **1**.

Märkus: Vedelike ja tahkete ainete segude imemisel kasutage
käitlemise hõlbustamiseks veefiltrit **21**, mis eraldab tahketest
ainetest vedelikku.

- Asetage veefilter mahutisse (vt „Veefiltriga paigaldamine“,
lk 173).
- Pange kummiliist pörandotsakusse (vt „Kummiliistu pai-
galdamine“, lk 172).

Tolmuimejal on ujuk. Kui maksimaalne täituvusaste on saavu-
tatud, siis tolmuimemine seiskub.

- Seadke töörežiimilüliti **4** sümbolile „Väljalülitamine“
(GAS 15 PS) või lüliti (sisse/välja) **5** asendisse „Off“
(GAS 15).
- Tühjendage mahuti **1**.

Et vältida hallituse teket pärast vedelike imemist:

- Võtke tolmuimeja ülemine osa **8** maha ja laske sellel korra-
likult kuivada.
- Võtke veefilter **21** välja ja laske ka sellel hästi kuivada.

Poolautomaatne filtripuhastus (vt joonist G)

Filtripuhastuse funktsioon tuleb käivitada hiljemalt siis, kui
imivõimsus ei ole enam piisav.

Filtripuhastuse sagedus sõltub tolmu liigist ja kogusest. Regu-
laarse filtripuhastuse korral väheneb võimsus aeglasemalt.

Poolautomaatsel filtripuhastusel (SFC) puhastab ümbersuu-
natud õhuvoog filtri lamellid ladestunud tolmust.

SFC-filtripuhastuse käivitamine

- Sulgege otsaku või imivooliku ava peopesaga.
- Vajutage 3 korda SFC-lülile **7**.

174 | Eesti

Hooldus ja teenindus

Hooldus ja puhastus

► Enne mis tahes tööde teostamist tolmuimeja kallal tõmmake pistik pistikupesast välja.

► Veatu ja ohutu töö tagamiseks hoidke tolmuimeja ja selle ventilatsioonivad puhtad.

► Tolmuimeja hooldamisel ja puhastamisel kandke tolmuaitsemaski.

Tööohutuse tagamiseks tuleb toitejuhe lasta vajaduse korral vahetada Boschi elektriliste tööriistade volitatud parandustöökojas.

Filtri väljavõtmine/vahetamine (vt jooniseid H1 – H2)

Vigastatud voldikfilter vahetage kohe välja.

- Avage lukud **9** ja võtke tolmuimeja ülemine osa **8** maha.
- Keerake filtrihooidikut **29** kuni piirikuni pöörlemissuunas „“ ja võtke filtrihooidik koos filtriga **20** mahutist **1** välja.
- Tõmmake määratud/kahjustada saanud filter **20** filtrihooidikult **29** maha.
- Harjake filtri lamellid pehme harjaga puhtaks.
või

Vahetada kahjustada saanud filter välja.

- Asetage filtrihooidik **29** puhastatud/uuetele filtrile **20**.
- Tõmmake filtrihooidik **29** koos filtriga **20** filtrikorvi **30** peale ja keerake filtrihooidikut **29** kuni piirikuni pöörlemissuunas „“.
- Asetage tolmuimeja ülemine osa **8** tagasi kohale ja sulgege lukud **9**.

Mahuti

- Puhastage mahutit **1** aeg-ajalt tavalise mitteabrsiivse puhastusvahendiga ja laske kuivada.

Hoidmine ja transportimine (vt joonist I)

- Kerige toitejuhe kandekäepideme **6** ümber.
- Torgake imitorud **26** hoidikutesse **12**.
- Asetage imivoolik **17** tolmuimeja ülemise osa ümber ja riputage kinnitusaasast **16** hoidiku **11** külge.
- Kandke tolmuimejat ainult kandekäepidemest **6**.
- Asetage tolmuimeja kuiva ruumi, kuhu ei pääse kõrvalised isikud.
- Juhtrullikute **10** lukustamiseks vajutage alla juhtrullikute pidur **14**.

Häirete kõrvaldamine

Probleem	Vea kõrvaldamine
Imiturbiin ei käivitu.	– Kontrollige üle võrgujuhe, võrgupistik, kaitse ja pistikupesa. GAS 15 PS: Töörežiimilüliti 4 on asendis „automaatne käivitumine/seiskumine“. – Seadke töörežiimilüliti 4 sümbolile „tolmuimimine“ või lülitage sisse pistikupesassa 3 ühendatud elektriline tööriist.
Imiturbiin lülitub välja.	– Tühjendage mahutit 1 .
Imiturbiin ei käivitu pärast mahuti tühjendamist.	– Lülitage tolmuimeja välja ja oodake 5 sekundi, 5 sekundi pärast lülitage tolmuimeja uuesti sisse.
Imivõimsus väheneb.	– Eemaldage ummistused imiotsakust, imitorust 26 , imivoolikust 17 ja filtrist 20 . – Vahetage välja plastkott 19 või tolmupekk. – Laske filtrihooidikule 29 korrektselt kohale fikseeruda. – Asetage korrektselt peale tolmuimeja ülemine osa 8 ja sulgege lukud 9 . – Vahetage välja filter 20 .
Tolmuimemisel eraldub tolmu	– Kontrollige, kas filter 20 on korrektselt paigaldatud. – Vahetage välja filter 20 .
Automaatne väljalülitus (vedelike imemisel) ei käivitu.	Automaatne väljalülitus ei toimi halva elektrijuhtivusega vedelike puhul ja vahu tekke korral. – Kontrollige pidevalt täituvuse astet.
Filtripuhastus ei tööta.	– Vajutage SFC-lülitile 7 .

Klienditeenindus ja müügiärgne nõustamine

Klienditeeninduses vastatakse toote paranduse ja hoolduse ning varuosade kohta esitatud küsimustele. Joonised ja teabe varuosade kohta leiata ka veebisaidilt:

www.bosch-pt.com

Boschi nõustajad osutavad Teile toodete ja tarvikute küsimustes meeeldi abi.

Päringute esitamisel ja varuosade tellimisel näidake kindlasti ära seadme andmesildil olev 10-kohaline tootenumber.

Eesti Vabariik

Mercantile Group AS
Boschi elektriliste käsitööriistade remont ja hooldus
Pärnu mnt. 549
76401 Saue vald, Laagri

Tel.: 6549 568
Faks: 679 1129

Kasutuskõlmatuks muutunud seadmete kaitlus

Tolmuimeja, lisatarvikud ja pakend tuleb keskkonnasäästlikult ringlusse võtta.



Ärge käidelize tolmuimejat koos olmejäätmetega!

Tootja jätab endale õiguse muudatuste tegemiseks.

Latviešu

Drošības noteikumi



Uzmanīgi izlasiet visus drošības noteikumus.

Šeit sniegto drošības noteikumu un norādījumu neievērošana var izraisīt aizdegšanos un būt par cēloni elektriskajam triecienam vai nopietnam savainojumam.

Pēc izlasīšanas saglabājiet šo lietošanas pamācību turpmākai izmantošanai.

► **Šis vakuumsūcējs nav paredzēts, lai to lietotu bērni un personas ar ierobežotām fiziskajām, sensorajām vai garīgajām spējām vai ar nepietiekošu pieredzi un zināšanām.** Pretējā gadījumā pastāv savainošanās briesmas izstrādājuma nepareizas lietošanas dēļ.

► **Uzraugiet bērnus.** Tas ļaus nodrošināt, lai bērni nerotaļotos ar vakuumsūcēju.

⚠ BRĪDINĀJUMS Neuzsūciet ar vakuumsūcēju veselībai kaitīgas vielas, piemēram, skābarža vai ozola koksnes putekļus, akmens putekļus vai azbestu. Šīs vielas var izraisīt vēzi.

Iepazīstieties ar Jūsu valstī spēkā esošajiem noteikumiem un likumdošanas aktiem, kas attiecas uz apiešanos ar veselībai kaitīgiem putekļiem.

⚠ BRĪDINĀJUMS Lietojiet vakuumsūcēju tikai tad, ja Jūsu rīcībā ir pietiekoša informācija par tā lietošanu. Rūpīga iepazīšanās ar instrumentu ļauj samazināt nepareizas apiešanās un savainojumu rašanās risku.

⚠ BRĪDINĀJUMS Vakuumsūcējs ir paredzēts sausu vielu uzsūkšanai, taču, veicot noteiktus pasākumus, to var lietot arī šķidrums uzsūkšanai.

Šķidruma iekļūšana instrumenta korpusā palielina elektriskā trieciena saņemšanas risku.

► **Nelietojiet vakuumsūcēju viegli degošu vai sprādzienbīstamu šķidrums, piemēram, benzīna, naftas, spirta vai organisko šķīdinātāju uzsūkšanai. Neuzsūciet ar to karstus vai degošus putekļus. Nelietojiet vakuumsūcēju telpās ar paaugstinātu sprādzienbīstamību.** Putekļi, tvaiki vai šķidrums var aizdegties vai sprāgt.

⚠ BRĪDINĀJUMS Izmantojiet kontaktligzdu vienīgi mērķiem, kas norādīti lietošanas pamācībā.

⚠ BRĪDINĀJUMS Ja no vakuumsūcēja izplūst putas vai ūdens, nekavējoties izslēdziet instrumentu un iztukšojiet tā tvertni. Pretējā gadījumā vakuumsūcējs var tikt bojāts.

⚠ UZMANĪBU Sargājiet vakuumsūcēju no lietus un mitruma. Ūdenim iekļūstot vakuumsūcēja augšējā daļā, pieaug risks saņemt elektrisko triecienu.

⚠ UZMANĪBU Vakuumsūcēju drīkst uzglabāt tikai telpās.

⚠ UZMANĪBU Regulāri tīriet pludiņu un pārbaudiet, vai tas nav bojāts. Pretējā gadījumā var tikt traucēta vakuumsūcēja normāla funkcionēšana.

► **Ja vakuumsūcēju tomēr nepieciešams lietot vietās ar paaugstinātu mitrumu, izmantojiet tā pievienošanai noplūdes strāvas aizsargreleju.** Lietojot noplūdes strāvas aizsargreleju, samazinās risks saņemt elektrisko triecienu.

► **Pievienojiet vakuumsūcēju pie elektrotīkla, kas apgādāts ar aizsargzemejuma sistēmu.** Elektrotīkla kontaktligzdai un pagarinātājkabeļim jābūt apgādātam ar funkcionējošu aizsargzemejuma ķēdi.

► **Ik reizi pirms lietošanas pārbaudiet vakuumsūcēju, tā elektrokabeļi un kontaktdakšu. Nelietojiet vakuumsūcēju, ja tiek atklāti bojājumi. Neatveriet vakuumsūcēju saviem spēkiem, bet nodrošiniet, lai tā remontu veiktu kvalificēti speciālisti, nomainīti izmantojot vienīgi Bosch oriģinālās rezerves daļas.** Bojājums vakuumsūcējā un tā elektrokabeļi vai kontaktdakšā paaugstina elektriskā trieciena risku.

► **Nesaspiediet elektrokabeļi un nepieļaujiet transporta līdzekļu pārvietošanos pāri tam. Nevelciet aiz elektrokabeļa, ja vēlaties atvienot tā kontaktdakšu no elektrotīkla vai pārvietot vakuumsūcēju.** Bojāts elektrokabeļis paaugstina elektriskā trieciena risku.

► **Pirms vakuumsūcēja tīrīšanas, apkopes, regulēšanas, piederumu nomainīšanas vai novietošanas uzglabāšanai atvienojiet tā kontaktdakšu no elektrotīkla kontaktligzdas.** Šādi piesardzības pasākumi ļauj novērst vakuumsūcēja nejaušu ieslēgšanos.

► **Parūpējieties, lai darba telpa tiktu labi vēdināta.**

► **Nodrošiniet, lai vakuumsūcēja remontu veiktu kvalificēts personāls, nomainīti izmantojot tikai oriģinālās rezerves daļas un piederumus.** Vienīgi tā ir iespējams panākt vakuumsūcēja ilgstošu un nevainojamu darbību bez atteikumiem.

176 | Latviešu

- ▶ **Pirms lietošanas pārlicinieties, ka uzsūkšanas šļūtene ir nevainojamā stāvoklī. Lai novērstu putekļu nejaušu izbiršanu, atstājiet uzsūkšanas šļūteni pievienotu vakuumsūcējam.** Izbirušie putekļi var tikt ieelpoti.
- ▶ **Neizmantojiet vakuumsūcēju sēdēšanai.** Tas var instrumentu sabojāt.
- ▶ **Ievērojiet piesardzību, rīkojoties ar instrumenta elektrokabeli un uzsūkšanas šļūteni.** Pretējā gadījumā var tikt apdraudētas citas personas.
- ▶ **Neveiciet vakuumsūcēja tīrīšanu ar virzītu ūdens strūklu.** Ūdenim iekļūstot vakuumsūcēja augšējā daļā, pieaug risks saņemt elektrisko triecienu.

Simboli

Lietojot vakuumsūcēju, ir svarīgi zināt šeit aplūkoto simbolu nozīmi. Tāpēc lūdzam iegaumēt šos simbolus un to nozīmi. Simbolu pareiza interpretācija ļaus labāk un drošāk strādāt ar vakuumsūcēju.

Simboli un to nozīme



⚠ IEVĀRĪBAI **Uzmanīgi izlasiet visus drošības noteikumus.** Šeit sniegto drošības noteikumu un norādījumu neievērošana var izraisīt aizdegšanos un būt par cēloni elektriskajam triecienam vai nopietnam savainojumam.



▶ **Nepiekariniet vakuumsūcēju, piemēram, transportēšanas laikā, aiz viena āķa.** Vakuumsūcējs nav paredzēts pacelšanai ar krāna palīdzību. Šādā gadījumā pieaug savainojumu rašanās un materiālo vērtību bojāšanas briesmas.



▶ **Neizmantojiet vakuumsūcēju kā sēdekli, kāpnes vai pakāpienu.** Šādā gadījumā vakuumsūcējs var apgāzties un tikt bojāts. Tas var radīt savainojumu.

Simboli un to nozīme (GAS 15)

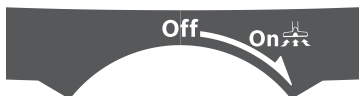

Off

Izslēgšana

Simboli un to nozīme (GAS 15)



Uzsūkšana

Nosēdušos putekļu uzsūkšana

Simboli un to nozīme (GAS 15 PS)



Automātiska ieslēgšanās un izslēgšanās

Putekļu uzsūkšana no darbojošiem elektroinstrumentiem
Vakuumsūcējs automātiski ieslēdzas un atkal izslēdzas ar laika aizturi, nodrošinot zināmu pecdarbību.



Izslēgšana



Uzsūkšana

Nosēdušos putekļu uzsūkšana

max.
1050 W
min.
100 W

Dati par pievienojamā elektroinstrumenta pieļaujamo jaudu (atkarībā no valsts)

Izstrādājuma un tā darbības apraksts

Pielietojums

Vakuumsūcējs ir paredzēts sausu, nedegošu putekļu, kā arī nedegošu šķidrumu un to ūdens vai gaisa maisījumu savākšanai, uzsūkšanai, aizvadišanai un uzkrāšanai. Tas atbilst visaugstākajām prasībām, kādas tiek uzstādītas amatniecībā, rūpniecībā un darbnīcās profesionāli izmantojamiem vakuumsūcējiem.

Lietojiet vakuumsūcēju tikai tad, ja esat pilnībā iepazinies ar visām tā funkcijām un spējāt tās bez ierobežojumiem pielietot vai arī esat saņēmis pienācīgu apmācību darbam ar to.

Attēlotās sastāvdaļas

Attēloto sastāvdaļu numerācija atbilst numuriem vakuumsūcēja attēlā, kas sniegts grafiskajā lappusē.

- 1 Tvertne
- 2 Savienotājs šļūtenes pievienošanai (uzsūkšanas funkcijai)
- 3 Kontakligzda elektroinstrumenta pievienošanai (GAS 15 PS)
- 4 Darba režīmu pārslēdzējs (GAS 15 PS)
- 5 Ieslēdzējs (GAS 15)
- 6 Rokturis pārņemšanai
- 7 Taustiņš filtra pusautomātiskās tīrīšanas (SFC) funkcijas aktivizēšanai
- 8 Vakuumsūcēja augšējā daļa
- 9 Vakuumsūcēja augšējās daļas aizdare
- 10 Pagriežams ritenītis
- 11 Uzsūkšanas šļūtenes turētājs

- | | |
|---|---|
| 12 Turētājs uzsūkšanas šļūtenei | 23 Gumijas ieliktni |
| 13 Savienotājs šļūtenes pievienošanai (izpūšanas funkcija) | 24 Suku ieliktni |
| 14 Pagriežamo ritenīšu bremze | 25 Grīdas sprausla |
| 15 Iemava pievienošanai pie instrumenta (GAS 15 PS) | 26 Uzsūkšanas caurule |
| 16 Uzsūkšanas šļūtenes noturstaite | 27 Spiedpoga |
| 17 Uzsūkšanas šļūtene | 28 Spaile plastmasas maisa stiprināšanai |
| 18 Uzsūkšanas leņķposms | 29 Filtra turētājs |
| 19 Plastmasas maiss / Putekļu maisiņš* | 30 Filtra grozs |
| 20 Filtrs | 31 Gaisa iesūkšanas lūka |
| 21 Mitrās uzsūkšanas filtrs | |
| 22 Salaidumu sprausla | |

*Šeit attēlotie vai aprakstītie piederumi neietilpst standarta piegādes komplektā. Pilns pārskats par izstrādājuma piederumiem ir sniegts mūsu piederumu katalogā.

Tehniskie parametri

Vakuumsūcējs šķidrumu un sausu vielu uzsūkšanai		GAS 15	GAS 15 PS
Izstrādājuma numurs		3 601 JE5 0..	3 601 JE5 1..
Nominālā patērējamā jauda	W	1100	1100
Frekvence	Hz	50/60	50/60
Tvertnes tilpums (bruto)	l	15	15
Neto tilpums (šķidrumiem)	l	8	8
Putekļu maisiņa tilpums	l	8	8
Maks. retinājums [*]			
– vakuumsūcējam	kPa	22	22
– Turbīnai	kPa	27	27
Maks. gaisa plūsma [*]			
– Vakuumsūcējam	l/s	33	33
– Turbīnai	l/s	53	53
Automātiska ieslēgšanās un izslēgšanās		–	●
Svars atbilstoši EPTA-Procedure 01:2014	kg	9,6	9,6
Elektroaizsardzības klase		□/II	⊕/I
Aizsardzības tips		IP X4	IP X4

* izmērīts izmantojot uzsūkšanas šļūteni ar Ø 35 mm un garumu 3 m

Šādi parametri tiek nodrošināti pie nominālā elektrobarošanas sprieguma [U] 230 V. Iekārtām, kas paredzētas zemākam spriegumam vai ir modificētas atbilstoši nacionālajiem standartiem, šie parametri var atšķirties.

Automātiska ieslēgšanās un izslēgšanās*			
	Nominālais spriegums	Maks. jauda	Min. jauda
JP	100 V	1050 W	100 W
TW	115 V	1050 W	100 W
CN	220 V	1100 W	100 W
Augstsprieguma	220–240 V	2200 W	100 W

* Dati par pievienojamā elektroinstrumenta pieļaujamo jaudu (atkarībā no valsts)

Informācija par troksni un vibrāciju

Trokšņa parametru vērtības ir noteiktas atbilstoši EN 60335-2-69.

Vakuumsūcēja radītā pēc raksturlienes A izsvērtā trokšņa skaņas spiediena līmeņa tipiskā vērtība ir 74 dB(A). Izklīde K = 3 dB.

Trokšņa līmenis darba laikā var pārsniegt 80 dB(A).

Izmantojiet ausu aizsargus!

Kopējā vibrācijas paātrinājuma vērtība a_h (vektoru summa trijos virzienos) un izklīde K ir noteikta atbilstoši standartam EN 60335-2-69:

$a_h < 2,5 \text{ m/s}^2$, $K = 1,5 \text{ m/s}^2$.

Montāža

► Pirms jebkura darba ar vakuumsūcēju atvienojiet tā kontaktdakšu no elektrotīkla kontaktligzdas.

Uzsūkšanas piederumu montāža (attēls A)

Uzsūkšanas šļūtene **17** ir aprīkota ar fiksatoru sistēmu, kas ļauj pievienot uzsūkšanas piederumus (uzsūkšanas adapteru **14** vai liekto sprauslu **17**).

178 | Latviešu

Instrumenta iemavas montāža (GAS 15 PS)

- Uzbidiet iemavu instrumenta pievienošanai **15** uz uzsūkšanas šļūtenes **17**, līdz abas šļūtenes spiedpogas **27** fiksējas ar skaidri sadzirdamu troksni.
- Lai atvienotu uzsūkšanas piederumus, nospiediet spiedpogas **27** un atdaliet piederumu savienojošos elementus.

Sprauslu un cauruļu montāža

- Uzbidiet uzsūkšanas leņķposmu **18** uz uzsūkšanas šļūtenes **17**, līdz abas spiedpogas **27** fiksējas ar skaidri sadzirdamu troksni.
- Tad stingri uzbidiet izvēlēto uzsūkšanas piederumu (grīdas sprauslu, salaidumu sprauslu, uzsūkšanas cauruli u.c.) uz uzsūkšanas leņķposma **18**.
- Lai atvienotu uzsūkšanas piederumus, nospiediet spiedpogas **27** un atdaliet piederumu savienojošos elementus.

Uzsūkšanas šļūtenes pievienošana**Uzsūkšanas funkcija (attēls B1)**

- Pievienojiet uzsūkšanas šļūteni **17** šļūtenes savienotājam **2** un pagrieziet to līdz galam pulksteņa rādītāju kustības virzienā.

Piezīme. Putekļu uzsūkšanas laikā, tiem berzoties gar uzsūkšanas šļūtenes un piederumu sienām, var veidoties elektrostatisks lādiņš, kas var iedarboties uz lietotāju elektrostatisks izlādes veidā (atkarībā no apkārtnes vides ietekme un ķermeņa stāvokļa).

Vispārējā gadījumā, veicot smalku putekļu un sausu materiālu uzsūkšanu, Bosch iesaka izmantot antistatisks uzsūkšanas šļūtenes papildpiederums).

Izpūšana (attēls B2)

► **Vakuumsūcējam ir gaisa izpūšanas funkcija. Parūpējieties, lai gaisa netiktu izpūsts brīvā telpā. Izmantojiet izpūšanas funkciju tikai tad, ja vakuumsūcējam ir pievienota tīra šļūtene.** Putekļi var būt kaitīgi veselībai.

- Ieslēdziet vakuumsūcēju vismaz uz 5 sekundēm (GAS 15: pārvietojiet ielēdzēju **5** stāvoklī „On”; GAS 15 PS: pārvietojiet darba režīmu pārslēdzēju **4** pret simbolu „Uzsūkšana”), lai ar uzsūkšanas šļūtenes palīdzību **17** uzsūktu nosēdušos putekļus.
- Pagrieziet uzsūkšanas šļūteni **17** līdz galam pretēji pulksteņa rādītāju kustības virzienam un izvelciet to no šļūtenes savienotāja **2**.
- Pievienojiet uzsūkšanas šļūteni **17** šļūtenes savienotājam **13** un pagrieziet to līdz galam pulksteņa rādītāju kustības virzienā.

Plastmasas maisa vai putekļu maisiņa ievietošana un izņemšana (sausu vielu uzsūkšana) (attēli C1 – C4)

Veicot sausu vielu uzsūkšanu, vakuumsūcējā var ievietot plastmasas maisu **19** vai putekļu maisiņu (papildpiederums). Tā tiek atvieglota putekļu utilizācija.

Plastmasas maisa ievietošana

- Atveriet aizdares **9** un noņemiet vakuumsūcēja augšējo daļu **8**.

- Ievietojiet plastmasas maisu **19** tvertnē **1** tā, lai iepildīšanas atvērums būtu vērst uz priekšu. Nostipriniet plastmasas maisu zem iesūkšanas atvēruma ar spaiļu **28** palīdzību.
- Nodrošiniet, lai plastmasas mais **19** iespējami cieši piegultu tvertnes **1** iekšējām virsmām.
- Pārlociet plastmasas maisa **19** malas pāri tvertnes **1** malām.
- Novietojiet vakuumsūcēja augšējo daļu **8** tai paredzētajā vietā un noslēdziet aizdares **9**.

Plastmasas maisa izņemšana un noslēgšana

- Atveriet aizdares **9** un noņemiet vakuumsūcēja augšējo daļu **8**.
- Izvelciet plastmasas maisa **19** malas no spailēm **28** virzienā uz aizmuguri.
- Uzmanīgi izņemiet plastmasas maisu **19** no vakuumsūcēja, cenšoties to nesabojāt. Sekojiet, lai plastmasas maisa noņemšanas laikā netiktu bojāts, tam pārvietojoties pāri iesūkšanas atvērums vai citiem asiem priekšmetiem.

Putekļu maisiņa ievietošana vai nomaiņa (papildpiederums)

- Atveriet aizdares **9** un noņemiet vakuumsūcēja augšējo daļu **8**.
- Novelciet putekļu maisiņu **18** no savienojšanās iscaurules virzienā uz aizmuguri. Aizveriet putekļu maisiņa atveri ar atlokāmo vāciņu. Izņemiet aizvērto putekļu maisiņu no vakuumsūcēja.
- Izvelciet jauno putekļu maisiņu uz vakuumsūcēja savienojšanās iscaurules. Pārliedzieties, ka putekļu maisiņš **1** visā garumā pieguļ tvertnes iekšējām sienām.
- Novietojiet vakuumsūcēja augšējo daļu **8** tai paredzētajā vietā un noslēdziet aizdares **9**.

Gumijas ieliktņu ievietošana (Šķidrumu uzsūkšana) (attēls D)

- Ar piemērota rīka palīdzību izceliet sukas ieliktņus **24** no grīdas sprauslas **25**.
- Ievietojiet gumijas ieliktņus **23** grīdas sprauslā **25**.

Piezīme. Gumijas ieliktņu strukturētajai pusei jābūt vērstai uz āru.

Mitrās uzsūkšanas filtra ievietošana (Šķidrumu uzsūkšana) (attēli E1 – E2)

- Atveriet aizdares **9** un noņemiet vakuumsūcēja augšējo daļu **8**.
- Līdz galam pagrieziet filtra turētāju **29** virzienā „**Lietošana**

Uzsākot lietošanu

- **Pievadiet instrumentam pareizu spriegumu!** Elektrobarošanas avota spriegumam jāatbilst vērtībai, kas norādīta uz vakuumsūcēja marķējuma plāksnītes.

► **Lūdzam iepazīties ar Jūsu valstī spēkā esošajiem noteikumiem un likumdošanas aktiem, kas attiecas uz apiešanos ar veselībai kaitīgiem putekļiem.**

Vakuumsūcēju principiāli nedrīkst izmantot telpās ar paaugstinātu sprādzienbīstamību.

Lai taupītu enerģiju, ieslēdziet vakuumsūcēju tikai tad, kad tas tiek lietots.

Lai nodrošinātu optimālu uzsūkšanas jaudu, uzsūkšanas šļūtene **17** vienmēr pilnīgi jānotin no vakuumsūcēja augšējās daļā **8**.

sausu vielu uzsūkšana

Nosēdušos putekļu uzsūkšana

GAS 15:

- Lai **ieslēgtu** vakuumsūcēju, pārvietojiet ieslēdzēju **5** stāvoklī „On”.
- Lai **izslēgtu** vakuumsūcēju, pārvietojiet ieslēdzēju **5** stāvoklī „Off”.

GAS 15 PS:

- Lai **ieslēgtu** vakuumsūcēju, pārvietojiet darba režīmu pārslēdzēju **4** pret simbolu „Uzsūkšana”.
- Lai **izslēgtu** vakuumsūcēju, pārvietojiet darba režīmu pārslēdzēju **4** pret simbolu „Izslēgts”.

Putekļu uzsūkšana no darbojošiem elektroinstrumentiem (tikai GAS 15 PS) (attēls F)

- **Ja no vakuumsūcēja izplūstošais gaiss tiek izvadīts darba telpā, tajā jānodrošina pietiekoša gaisa apmaiņas pakāpe (L). Ievērojiet attiecīgus nacionālos priekšrakstus.**

Vakuumsūcējā ir iebūvēta kontaktlīdzda **3**, kas apgādā ar aizsargzēmējuma kontaktu. Tai var pievienot vienu ārējo elektroinstrumentu. Nepārsniedziet kontaktlīdzdai pievienojamā elektroinstrumenta maksimālo pieļaujamo jaudu.

- Nostipriniet uz šļūtenes iemavu pievienošanai pie instrumenta **15** (skatīt sadaļu „Instrumenta iemavas montāža” lappusē 178).
- Iebīdīet uzsūkšanas adapteru **14** elektroinstrumenta putekļu uzsūkšanas iscaurulē.

Piezīme. Strādājot ar elektroinstrumentiem, no kuriem šļūtenē tiek ievadīts neliels gaisa daudzums (piemēram, ar figurzāģiem, slīpmašīnām u.c.), jābūt atvērtai gaisa iesūkšanas lūkai **31** uz iemavas pievienošanai pie instrumenta **15**. Tas ļauj bez problēmām izmantot filtra pusautomātiskās tīrīšanas funkciju (SFC).

Šim nolūkam pagrieziet gredzenu virs gaisa iesūkšanas lūkas **31**, līdz atvērums palielinās līdz maksimālajai pakāpei.

- Lai **aktivizētu vakuumsūcēja automātiskās ieslēgšanās un izslēgšanās funkciju**, pārvietojiet darba režīmu pārslēdzēju **4** pret simbolu „Automātiska ieslēgšanās un izslēgšanās”.
- Lai **ieslēgtu** vakuumsūcēju, ieslēdziet tā kontaktlīdzdai **3** pievienoto elektroinstrumentu. Vakuumsūcējs sāk darboties automātiski.

- Lai **uzsūkšanu izbeigtu**, izslēdziet elektroinstrumentu. Automātiskās ieslēgšanās un izslēgšanās režīma pēcdarbibas funkcija nodrošina vakuumsūcēja darbību līdz 6 sekundēm pēc elektroinstrumenta izslēgšanas, ļaujot aizvadīt uzsūkšanas šļūtenē uzkrājušos putekļus.
- Lai **izslēgtu** vakuumsūcēju, pārvietojiet darba režīmu pārslēdzēju **4** pret simbolu „Izslēgts”.

Šķidrumu uzsūkšana

- **Nelietojiet vakuumsūcēju viegli degošu vai sprādzienbīstamu šķidrumu, piemēram, benzīna, naftas, spirta vai organisko šķīdinātāju uzsūkšanai. Neuzsūciet ar to karstus vai degošus putekļus. Nelietojiet vakuumsūcēju telpās ar paaugstinātu sprādzienbīstamību.** Putekļi, tvaiki vai šķidrums var aizdegties vai sprāgt.

- **Vakuumsūcēju nedrīkst izmantot kā ūdens sūkni.** Vakuumsūcējs ir paredzēts vienīgi gaisa vai ūdens maisījumu uzsūkšanai.

- **Pirms jebkura darba ar vakuumsūcēju atvienojiet tā kontaktdakšu no elektrotīkla kontaktlīdzdas.**

- Pirms šķidrumu uzsūkšanas izņemiet plastmasas maisu **19** vai putekļu maisiņu un iztukšojiet tvertni **1**.

Piezīme. Lai atvieglotu atkritumu utilizēšanu, veicot ūdens un cietu vielu maisījumu uzsūkšanu, izmantojiet mitrās uzsūkšanas filtru **21**, kas ļauj atdalīt šķidrums no cietajām daļiņām

- Ievietojiet tvertnē mitrās uzsūkšanas filtru (skatīt sadaļu „Mitrās uzsūkšanas filtra ievietošana” lappusē 178).
- Ievietojiet gumijas ieliktnus grīdas sprauslā (skatīt sadaļu „Gumijas ieliktnu ievietošana” lappusē 178).

Vakuumsūcējs ir aprīkots ar pludiņa devēju. Ja tvertnē ir piepildījies līdz maksimālajam līmenim, uzsūkšana tiek pārtraukta.

- Šādā gadījumā pārvietojiet darba režīmu pārslēdzēju **4** pret simbolu „Izslēgts” (GAS 15 PS) vai arī pārvietojiet ieslēdzēju **5** stāvoklī „Off” (GAS 15).
- Iztukšojiet tvertni **1**.

Lai novērstu pelējuma veidošanos pēc šķidrums uzsūkšanas, veiciet šādus pasākumus.

- Noņemiet vakuumsūcēja augšējo daļu **8** un ļaujiet tai labi izžūt.
- Izņemiet mitrās uzsūkšanas filtru **21** un ļaujiet arī tam labi izžūt.

Pusautomātiska filtra tīrīšana (attēls G)

Elektromagnētisko filtra tīrīšanas sistēmu nepieciešams aktivēt, ja uzsūkšanas jauda kļūst nepietiekama.

Filtra tīrīšanas biežums ir atkarīgs no uzsūcamo putekļu daudzuma un tipa. Regulāri izmantojot elektromagnētisko filtra tīrīšanas sistēmu, ilgāk saglabājas augsta putekļu uzsūkšanas jauda.

Izmantojot filtra pusautomātiskās tīrīšanas (SFC) funkciju, uz brīdi izmainās gaisa plūsmas virziens, kā rezultātā filtra ieloces tiek attīrītas no putekļiem.

180 | Latviešu

Filtra pusautomātiskās tīrīšanas (SFC) funkcijas aktivizēšana

- Ar plaukstu nosedziet sprauslas vai uzsūkšanas šļūtenes atvērumu.
- Trīs reizes nospiediet SFC funkcijas aktivizēšanas taustiņu **7**.

Apkalpošana un apkope**Apkalpošana un tīrīšana**

- ▶ **Pirms jebkura darba ar vakuumsūcēju atvienojiet tā kontaktdakšu no elektrotīkla kontaktlīdždas.**
- ▶ **Lai vakuumsūcējs droši un efektīvi darbotos, tas regulāri jātīra, īpašu uzmanību pievēršot ventilācijas atvērēm.**
- ▶ **Vakuumsūcēja apkalpošanas un tīrīšanas laikā nēsājiet putekļu aizsargmasku.**

Ja nepieciešams nomainīt elektrotīkla kabeli, tas jāveic firmas Bosch elektroinstrumentu servisa centrā vai Bosch pilnvarotā elektroinstrumentu remonta darbnīcā, jo tā tiks saglabāts vajadzīgais darba drošības līmenis.

Filtra izņemšana vai nomaiņa (attēli H1 – H2)

- Ja aploču filtrs ir bojāts, tas nekavējoties jānomaina.
- Atveriet aizdares **9** un noņemiet vakuumsūcēja augšējo daļu **8**.

Kļūmju novēršana

Kļūme	Novēršana
Negriežas uzsūkšanas turbīna.	<ul style="list-style-type: none"> – Pārbaudiet elektrokabelli, kontaktdakšu, drošinātāju un kontaktlīdždu. GAS 15 PS: Darba režīmu pārslēdzējs 4 atrodas stāvoklī „Automātiska ieslēgšanās un izslēgšanās”. – Pārvietojiet darba režīmu pārslēdzēju 4 pret simbolu „Uzsūkšana” vai ieslēdziet kontaktlīdždai 3 pievienoto elektroinstrumentu.
Izslēdzas uzsūkšanas turbīna.	– Iztukšojiet tvertni 1 .
Pēc tvertnes iztukšošanas uzsūkšanas turbīna nesak griezties.	– Izslēdziet vakuumsūcēju, nogaidiet 5 sekundes un tad no jauna to ieslēdziet.
Ir nepietiekošs uzsūkšanas spēks.	<ul style="list-style-type: none"> – Atbrīvojiet uzsūkšanas sprauslu, uzsūkšanas cauruli 26, uzsūkšanas šļūteni 17 un filtru 20 no nosprostojušiem. – Nomainiet plastmasas maisu 19 vai putekļu maisiņu. – Pareizi fiksējiet filtra turētāju 29. – Pareizi novietojiet vakuumsūcēja augšējo daļu 8 un noslēdziet aizdari 9. – Nomainiet filtru 20.
Uzsūkšanas laikā birst ārā putekļi.	<ul style="list-style-type: none"> – Pārbaudiet, vai filtrs 20 ir pareizi ievietots. – Nomainiet filtru 20.
Šķidrums uzsūkšanas laikā automātiskā izslēgšanās nenotiek.	<p>Ja tiek uzsūkta strāvu nevadoši šķidrums vai veidojas putas, automātiskā izslēgšanās nenotiek.</p> <ul style="list-style-type: none"> – Pastāvīgi kontrolējiet tvertnes piepildīšanās pakāpi.
Nedarbojas pusautomātiskās filtra tīrīšanas funkcija.	– Nospiediet SFC funkcijas aktivizēšanas taustiņu 7 .

- Līdz galam pagrieziet filtra turētāju **29** virzienā „6” un izņemiet to kopā ar filtru **20** no tvertnes **1**.
 - Izvelciet netīro vai bojāto filtru **20** no filtra turētāja **29**.
 - Iztīriet filtra ieloces ar mikstu suku.
- vai
- Ja filtrs ir bojāts, nomainiet to.
- Novietojiet filtra turētāju **29** uz jaunā vai iztīrītā filtra **20**.
 - Uzvelciet filtra turētāju **29** kopā ar filtru **20** uz filtra groza **30** un tad līdz galam pagrieziet filtra turētāju **29** virzienā „6”.
 - Novietojiet vakuumsūcēja augšējo daļu **8** tai paredzētajā vietā un noslēdziet aizdares **9**.

Tvertne

- Laiku pa laiku iztīriet tvertni **1** ar neabrazīvu, tirdzniecībā pieejamu tīrīšanas līdzekli un tad ļaujiet tvertnei izžūt.

Uzglabāšana un transports (attēls I)

- Aptiniet elektrokabelli ap pārnesšanas rokturi **6**.
- Ievietojiet uzsūkšanas caurules **26** turētājos **12**.
- Aņņemiet uzsūkšanas šļūteni **17** ap vakuumsūcēja augšējo daļu un ieaķējiet notursaites **16** turētājos **11**.
- Pārnesiet vakuumsūcēju tikai aiz roktura **6**.
- Novietojiet vakuumsūcēju sausā telpā un nodrošiniet to pret nepilnvarotiem lietotājiem.
- Lai nostiprinātu pagriežamos ritenišus **10**, nospiediet leņķu ritenišu bremzes **14**.

Klientų konsultacijų dienests un konsultācijas par lietošanu

Klientu konsultāciju dienesta darbinieki atbildēs uz Jūsu jautājumiem par izstrādājuma remontu un apkalpošanu, kā arī par rezerves daļu iegādi. Izklājuma zīmējumus un informāciju par rezerves daļām var atrast arī interneta vietnē:

www.bosch-pt.com

Bosch klientu konsultāciju grupa centīsies Jums palīdzēt vislabākajā veidā, sniedzot atbildes uz jautājumiem par mūsu izstrādājumiem un to piederumiem.

Pieprasot konsultācijas un pasūtot rezerves daļas, noteikti paziņojiet 10 zīmju izstrādājuma numuru, kas norādīts uz izstrādājuma marķējuma plāksnītes.

Latvijas Republika

Robert Bosch SIA
Bosch elektroinstrumentu servisa centrs
Mūkusalas ielā 97
LV-1004 Rīga
Tālr.: 67146262
Telefakss: 67146263
E-pasts: service-pt@lv.bosch.com

Atbrīvošanās no nolietotajiem izstrādājumiem

Nolietotais vakuumsūcējs, tā piederumi un iesaiņojuma materiāli jāpakļauj otrreizējai pārstrādei apkārtejai videi nekaitīgā veidā.



Neizmetiet vakuumsūcēju sadzīves atkritumu tvertēnē!

Tiesības uz izmaiņām tiek saglabātas.

Lietuviškai

Saugos nuorodos



Perskaitykite visas šias saugos nuorodas ir reikalavimus. Jei nepaisysite žemiau pateiktų saugos nuorodų ir reikalavimų, gali trenkti elektros smūgis, kilti gaisras ir galite sunkiai susižaloti arba sužaloti kitus asmenis.

Išsaugokite šią instrukciją.

► **Šis siurblys nėra skirtas, kad jį naudotųsi vaikai ar asmenys su fizinėmis, jutiminėmis ir dvasinėmis negaliomis arba asmenys, kuriems trūksta patirties arba žinių.** Priešingu atveju įrankis gali būti valdomas netinkamai ir kyla sužeidimų pavojus.

► **Prižiūrėkite vaikus.** Taip bus užtikrinta, kad vaikai su siurbliu nežaistų.

⚠ **ĮSPĖJIMAS** Nesiurbkite sveikatai kenksmingų medžiagų, pvz., buko, ažuolo, uolienu ir asbesto dulkių. Šios medžiagos yra vėžį sukeliančios.

Išsiaiškinkite apie jūsų šalyje galiojančius reikalavimus ir įstatymus, reglamentuojančius, kaip elgtis su sveikatai kenksmingomis dulkėmis.

⚠ **ĮSPĖJIMAS** Siurblių naudokite tik tada, jei gavote pakankamai informacijos apie jo naudojimą. rūpestingai instruktavus sumažėja netinkamo naudojimo ir sužalojimų tikimybė.

⚠ **ĮSPĖJIMAS** Siurblys skirtas sausoms medžiagoms siurbti, o naudojant tinkamas priemones – taip pat ir skysčiams siurbti. Į vidų patekęs skystis padidina elektros smūgio riziką.

► **Nesiurbkite siurbliu degių ir sprogių skysčių, pavyzdžiui, benzino, alyvos, alkoholio, tirpiklių. Nesiurbkite karštų ir degančių dulkių. Nenaudokite siurblio sprogiose patalpose.** Dulkės, garai ir skysčiai gali užsidegti ir sprogti.

⚠ **ĮSPĖJIMAS** Kištukinį lizdą naudokite tik naudojimo instrukcijoje nurodytu tikslu.

⚠ **ĮSPĖJIMAS** Jei iš siurblio pradeda tekėti putos ir vanduo, siurblių nedelsdami išjunkite ir ištuštinkite baką. Priešingu atveju galite pažeisti siurblių.

⚠ **DĖMESIO** Saugokite siurblių nuo lietaus ir drėgmės. Į siurblio viršutinę dalį patekęs vanduo padidina elektros smūgio riziką.

⚠ **DĖMESIO** Siurblių leidžiama laikyti tik patalpose.

⚠ **DĖMESIO** Reguliariai valykite plūdūrą ir tikrinkite, ar jis nepažeistas. Priešingu atveju gali sutrikti veikimas.

► **Jei su siurbliu neišvengiamai reikia dirbti drėgnoje aplinkoje, naudokite nuotėkio srovės apsauginį jungiklį.** Naudojant nuotėkio srovės apsauginį jungiklį sumažėja elektros smūgio pavojus.

► **Prijunkite siurblių prie tinkamai įžeminto maitinimo tinklo.** Kištukinis lizdas ir ilginamasis laidas turi būti su tvarkingu įžeminimu.

► **Kiekvieną kartą prieš pradėdami naudoti patikrinkite siurblių laidą ir kištuką.** Jei pastebite pažeidimų, siurblio nenaudokite. Neardykite siurblio patys, dėl jo remonto kreipkitės tik į kvalifikuotą specialistą. Remontuojant siurblių turi būti naudojamos tik originalios atsarginės dalys. Pažeisti siurbliai, laidai ir kištukai padidina elektros smūgio pavojų.

► **Per laidą nepervažiukite ir jo nesuspauskite. Netraukite už laido, norėdami iš kištukinio lizdo ištraukti kištuką arba patraukti siurblių.** Pažeisti laidai padidina elektros smūgio pavojų.

► **Prieš atlikdami siurblio reguliavimo, techninės priežiūros ar valymo darbus, keisdami papildomą įrangą ar statydami siurblių sandėliuoti, iš kištukinio lizdo ištraukite**

182 | Lietuviškai

kite kištuką. Ši atsargos priemonė padės išvengti netyčio siurblio paleidimo.

- ▶ **Pasirūpinkite geru vėdinimu darbo vietoje.**
- ▶ **Siurblys turi remontuoti tik kvalifikuotas specialistas ir naudoti tik originalias atsargines dalis.** Taip galima garantuoti, jog siurblys išliks saugus naudoti.
- ▶ **Prieš pradėdami naudoti patikrinkite, ar siurbimo žarna yra nepriekaištingos būklės. Tikrindami, siurbimo žarną palikite primontuotą prie siurblio, kad netikėtai neišeitų dulkių.** Priešingu atveju, galite įkvėpti dulkių.
- ▶ **Ant siurblio nesėdėkite.** Priešingu atveju siurblys galite pažeisti.
- ▶ **Atsargiai elkitės su maitinimo laidu ir siurbimo žarna.** Priešingu atveju galite sužaloti kitus asmenis.
- ▶ **Neplaukite siurblio tiesiai į jį nukreipta vandens srove.** Į siurblio viršutinę dalį patekęs vanduo padidina elektros smūgio riziką.

Simboliai

Žemiau pateikti simboliai gali būti svarbūs naudojant siurblys. Prašome įsiminti simbolius ir jų reikšmes. Teisingai suprasdami simbolius galėsite geriau ir saugiau naudotis siurbliu.

Simboliai ir jų reikšmės



⚠ ATSAUGIAI Perskaitykite visus šias saugos nuorodas ir reikalavimus. Jei nepaisysite žemiau pateiktų saugos nuorodų ir reikalavimų, gali trenkti elektros smūgis, kilti gaisras ir galite sunkiai susižaloti arba sužaloti kitus asmenis.



▶ **Norėdami siurblys transportuoti ar pakabinti, nekabinkite jo ant kranų kablo.** Siurblys nėra skirtas transportuoti kranu. Išvengti sužalojimo ir pažeidimo pavojus.



▶ **Ant siurblio nesėdėkite, nelipkite ir nenaudokite jo vietoj kopėčių.** Priešingu atveju siurblys gali apvirtti ir jį galite pažeisti. Išvengti sužalojimo pavojus.

Simboliai ir jų reikšmės (GAS 15)



Off

Išjungimas



Siurbimas

Nusėdusių dulkių siurbimas

Simboliai ir jų reikšmės (GAS 15 PS)



Paleisties ir stabdymo automatinis įtaisymas

Dulkių nusiurbimas nuo veikiančių elektrinių įrankių
Siurblys automatiškai įsijungia ir su uždelsa vėl išsijungia

0

Išjungimas



Siurbimas

Nusėdusių dulkių siurbimas

max.
1050 W
min.
100 W

Leidžiamoji prijungto elektrinio įrankio suminė galia (priklausomai nuo šalies)

Gaminio ir techninių duomenų aprašas

Elektrinio įrankio paskirtis

Siurblys yra skirtas nedegioms sausoms dulkėms ir nedegiems skysčiams bei vandens ir oro mišiniui įtraukti, susiurbti, varyti ir atskirti. Jis skirtas naudoti sunkesniomis sąlygomis verslo sektoriuje, pvz., pramonėje, meistrų dirbtuvėse ir cechuose.

Siurblys naudokite tik tada, jei susipažinote su visomis jo funkcijomis ir esate jį visiškai įvaldę arba buvote atitinkamai instruktuoti.

Pavaizduoti prietaiso elementai

Pavaizduotų sudedamųjų dalių numeriai atitinka siurblio schemas numerius.

- 1 Bakas
- 2 Žarnos tvirtinimo anga (siurbimo funkcija)
- 3 Kištukinis lizdas elektriniam įrankiui (GAS 15 PS)
- 4 Veikimo režimų perjungiklis (GAS 15 PS)
- 5 Įjungimo-išjungimo jungiklis (GAS 15)
- 6 Rankena prietaisui pernešti
- 7 SFC jungiklis
- 8 Siurblio viršutinė dalis
- 9 Siurblio viršutinės dalies užraktas

- | | |
|---|--|
| 10 Vairuojamasis ratukas | 22 Antgalis tarpams siurbti |
| 11 Siurbimo žarnos laikiklis | 23 Guminis liežuvelis |
| 12 Laikiklis siurbimo vamzdžiams | 24 Šepečių juosta |
| 13 Žarnos tvirtinimo anga (išpūtimo funkcija) | 25 Antgalis grindims siurbti |
| 14 Vairuojamųjų ratukų stabdys | 26 Siurbimo vamzdis |
| 15 Įrankio mova (GAS 15 PS) | 27 Mygtukas |
| 16 Siurbimo žarnos laikymo kilpa | 28 Spaustuvai plastikiniam maišeliui pritvirtinti |
| 17 Siurbiamoji žarna | 29 Filtro laikiklis |
| 18 Nusiurbimo alkūnė | 30 Filtro krepšys |
| 19 Plastikinis maišelis / dulkių surinkimo maišelis* | 31 Papildoma oro anga |
| 20 Filtras | |
| 21 Filtras skysčiams | |
- *Pavaizduoti ar aprašyti priedai į tiekiamą standartinį komplektą neįeina. Visą papildomą įrangą rasite mūsų papildomos įrangos programoje.

Techniniai duomenys

Skysčių ir sausų dulkių siurblys		GAS 15	GAS 15 PS
Gaminio numeris		3 601 JE5 0..	3 601 JE5 1..
Nominali naudojamoji galia	W	1100	1100
Dažnis	Hz	50/60	50/60
Bako talpa (bruto)	l	15	15
Talpa neto (skystis)	l	8	8
Dulkių surinkimo maišelio tūris	l	8	8
Maks. išretinimas*			
– Siurblys	kPa	22	22
– Turbina	kPa	27	27
Maks. oro svorė*			
– Siurblys	l/s	33	33
– Turbina	l/s	53	53
Paleisties ir stabdymo automatinis įtaisas		–	●
Svoris pagal „EPTA-Procedure 01:2014“	kg	9,6	9,6
Apsaugos klasė		□/II	⊕/I
Apsaugos tipas		IP X4	IP X4

* Išmatuota su \varnothing 35 mm ir 3 m ilgio siurbimo žarna

Pateikti duomenys galioja tuo atveju, kai nominali įtampa [U] yra lygi 230 V. Esant mažesnei įtampai, o taip pat priklausomai nuo elektrinio įrankio modifikacijos šie duomenys gali skirtis nuo aukščiau pateiktųjų.

Paleisties ir stabdymo automatinis įtaisas*			
	Nominalioji įtampa	Maks. galia	Min. galia
JP	100 V	1050 W	100 W
TW	115 V	1050 W	100 W
CN	220 V	1100 W	100 W
Aukšta įtampa	220–240 V	2200 W	100 W

* Leidžiamoji prijungto elektrinio įrankio suminė galia (priklausomai nuo šalies)

Informacija apie triukšmą ir vibraciją

Triukšmo emisijos vertės nustatytos pagal EN 60335-2-69.

Pagal A skalę išmatuotas siurblio garso slėgio lygis tipiniu atveju yra 74 dB(A). Paklaida K = 3 dB.

Triukšmo lygis darbo metu gali viršyti 80 dB(A).

Dirbkite su klausos apsaugos priemonėmis!

Vibracijos bendroji vertė a_h (trijų krypčių atstojamasis vektorius) ir paklaida K nustatytos pagal EN 60335-2-69:
 $a_h < 2,5 \text{ m/s}^2$, $K = 1,5 \text{ m/s}^2$.

Montavimas

- **Prieš pradėdami bet kokius siurblio priežiūros ar remonto darbus, iš kištukinio lizdo ištraukite kištuką.**

Siurbimo papildomos įrangos montavimas (žr. pav. A)

Siurbimo žarna **17** yra su sąvaržų sistema, kuria galima prijungti siurbimo papildomą įrangą (nusiurbimo adapterį **14**, lenktą antgalį **17**).

Įrankio movos montavimas (GAS 15 PS)

- Įrankio movą **15** stumkite ant siurbimo žarnos **17**, kol išgirsite, kad užsifiksavo abu siurbimo žarnos mygtukai **27**.

184 | Lietuviškai

- Norėdami nuimti, spauskite mygtukus **27** į vidų ir konstrukcinės dalis ištraukite vieną iš kitos.

Antgalių ir vamzdžių montavimas

- Nusiurbimo alkūnę **18** stumkite ant siurbimo žarnos **17**, kol išgirsite, kad užsifiksavo abu siurbimo žarnos mygtukai **27**.
- Tada į nusiurbimo alkūnę **18** įstatykite pageidaujamą siurbimo papildomą įrangą (antgalį grindims siurbti, antgalį tarpams siurbti, siurbimo vamzdį ir kt.).
- Norėdami nuimti, spauskite mygtukus **27** į vidų ir konstrukcinės dalis ištraukite vieną iš kitos.

Siurbiamosios žarnos montavimas**Siurbimo funkcija (žr. pav. B1)**

- Siurbimo žarną **17** įstatykite į žarnos tvirtinimo angą **2** ir sukite ją pagal laikrodžio rodyklę iki atramos.

Nuoroda: dėl dulkių trinties siurbimo žarnoje ir papildomoje įrangoje siurbiant susidaro elektrostatinė įkrova, kurią naudojami gali pajauti kaip statinę įkrovą (priklausomai nuo aplinkos įtakos ir kūno jautrumo).

Siurbiant smulkias dulkes ir sausas medžiagas Bosch visada rekomenduoja naudoti antistatinę siurbimo žarną (papildoma įranga).

Išpūtimo funkcija (žr. pav. B2)

► **Siurblyje įdiegta išpūtimo funkcija. Panaudoto oro nepūsikite į patalpą. Išpūtimo funkciją naudokite tik su švaria žarna.** Dulkės gali būti kenksmingos sveikatai.

- Įjunkite siurblyį ne mažiau kaip 5 s (GAS 15: įjungimo-išjungimo jungiklį **5** nustatykite į padėtį „On“; GAS 15 PS: veikimo režimų perjungiklį **4** nustatykite ties simboliu „Siurbti“), kad iš siurbimo žarnos **17** pašalintumėte nusėdusias dulkes.
- Siurbimo žarną **17** sukite prieš laikrodžio rodyklę iki atramos ir ištraukite iš žarnos tvirtinimo angos **2**.
- Siurbimo žarną **17** įstatykite į žarnos tvirtinimo angą **13** ir sukite ją pagal laikrodžio rodyklę iki atramos.

Plastikinio maišelio arba dulkių surinkimo maišelio įdėjimas ir išėmimas (Sausų dulkių siurbimas) (žr. pav. C1 – C4)

Norėdami siurbti sausas dulkes, į siurblyį galite įdėti plastikinį maišelį **19** arba dulkių surinkimo maišelį (papildoma įranga). Tokiu būdu bus lengviau šalinti dulkes.

Plastikinio maišelio įdėjimas

- Atspauskite užraktus **9** ir nuimkite siurblio viršutinę dalį **8**.
- Plastikinį maišelį **19**, pripildymo angą nukreipę į priekį, įdėkite į konteinerį **1**. Plastikinį maišelį po įsiurbimo anga pritvirtinkite spaustuvais **28**.
- Įsitinkinkite, kad plastikinis maišelis **19** visiškai priglundęs prie konteinerio **1** vidinių sienelių.
- Likusią plastikinio maišelio **19** dalimi apgaubkite konteinerio **1** kraštą.
- Vėl uždėkite siurblio viršutinę dalį **8** ir užspauskite užraktus **9**.

Plastikinio maišelio išėmimas ir uždarymas

- Atspauskite užraktus **9** ir nuimkite siurblio viršutinę dalį **8**.
- Pilno plastikinio maišelio **19** kraštą traukite iš spaustuvų **28** atgal.
- Plastikinį maišelį **19**, kad nepažeistumėte, atsargiai išimkite iš siurblio. Stebėkite, kad plastikinio maišelio nebrauktumėte per įsiurbimo angą ar kitus aštrius daiktus.

Dulkių surinkimo maišelio keitimas ir įdėjimas**(pap. įranga)**

- Atspauskite užraktus **9** ir nuimkite siurblio viršutinę dalį **8**.
- Dulkių surinkimo maišelį **18** nuimkite nuo jungės traukdami atgal. Uždarykite dulkių surinkimo maišelio angą, t.y. atverskite dangtelį. Uždara dulkių surinkimo maišelį išimkite iš siurblio.
- Uždėkite naują dulkių surinkimo maišelį ant siurblio jungės. Įsitinkinkite, kad dulkių surinkimo maišelis per visą ilgį yra priglundęs prie bako **1** vidinės sienelės.
- Vėl uždėkite siurblio viršutinę dalį **8** ir užspauskite užraktus **9**.

Guminio liežuvelio įdėjimas (Skysčių siurbimas) (žr. pav. D)

- Specialiu įrankiu šepėčių juostą **24** iškelkite iš antgalio grindims siurbti **25**.
- Guminius liežuvelius **23** įstatykite į antgalį grindims siurbti **25**.

Nuoroda: Guminių liežuvelių struktūrinė pusė turi būti nukreipta į išorę.

Filtro skysčiams įdėjimas (Skysčių siurbimas) (žr. pav. E1 – E2)

- Atspauskite užraktus **9** ir nuimkite siurblio viršutinę dalį **8**.
- Filtro laikiklį **29** iki atramos sukite sukimo kryptimi „“ ir filtro laikiklį kartu su filtru **20** išimkite iš konteinerio **1**.
- Filtrą skysčiams **21** užmaukite ant filtro korpuso **30**.
- Vėl uždėkite siurblio viršutinę dalį **8** ir užspauskite užraktus **9**.

Naudojimas**Paruošimas naudoti**

- **Atkreipkite dėmesį į tinklo įtampą!** Maitinimo šaltinio įtampa turi sutapti su siurblio firminėje lentelėje nurodytais duomenimis.
- **Prašome išsiaiškinti apie jūsų šalyje galiojančias direktyvas ir įstatymus, reglamentuojančius, kaip elgtis su sveikatai kenksmingomis dulkėmis.**

Sprogioje aplinkoje siurblyį naudoti draudžiama.

Kad tausotumėte energiją, siurblyį įjunkite tik tada, kai naudosite.

Kad užtikrintumėte optimalią siurbimo galią, nuo siurblio viršutinės dalies **8** visada nulykiokite visą siurbimo žarną **17**.

Sausų dulkių siurbimas

Nusėdusių dulkių siurbimas

GAS 15:

- Norėdami siurbli **įjungti**, įjungimo-išjungimo jungiklį **5** nustatykite į padėtį „On“.
- Norėdami siurbli **išjungti**, įjungimo-išjungimo jungiklį **5** nustatykite į padėtį „Off“.

GAS 15 PS:

- Norėdami siurbli **įjungti**, veikimo režimų perjungiklį **4** nustatykite ties simboliu „Siurbti“.
- Norėdami siurbli **išjungti**, veikimo režimų perjungiklį **4** nustatykite ties simboliu „Išjungti“.

Dulkių nusiurbimas nuo veikiančių elektrinių įrankių (tik GAS 15 PS) (žr. pav. F)

- ▶ **Jeį panaudotas oras išleidžiamas atgal į patalpą, tai turi būti pakankama patalpos ventiliacijos norma (L). Laikytės atitinkamų nacionalinių direktyvų.**

Dulkių siurblyje yra integruotas kištukinis lizdas su apsauginiu kontaktu **3**. Prie jo galite prijungti išorinį elektrinį įrankį. Neviršykite maksimalios leidžiamos prijungto elektrinio įrankio suminės galios.

- Primontuokite įrankio movą **15** (žr. „Įrankio movos montavimas“, 183 psl.).
- Nusiurbimo adapterį **14** įstatykite į elektrinio įrankio nusiurbimo atvamzdį.

Nuoroda: Dirbant su elektriniais įrankiais, kurių oro tiekimas į siurbimo žarną yra mažas (pvz., su siaurapjūkliais, šlifuoalais ir pan.), reikia atidaryti papildomą oro angą **31**, esančią ant įrankio movos **15**. Tik tada be problemų galės veikti pusiau automatinė filtro valymo sistema (SFC). Tuo tikslu sukite žiedą, dengiantį papildomą oro angą **31**, kol anga pasidarys maksimali.

- Norėdami **įjungti siurblio paleidimo ir sustabdymo automatinį įtaisą**, veikimo režimų perjungiklį **4** nustatykite ties simboliu „Paleidimo ir sustabdymo automatinis įtaisas“.
- Norėdami **įjungti** siurbli, įjunkite prie kištukinio lizdo **3** prijungtą elektrinį įrankį. Siurblys paleidžiamas automatiškai.
- Norėdami **nusiurbimą baigti**, išjunkite elektrinį įrankį. Kad iš siurbimo žarnos būtų susiurbtos likusios dulkės, paleisties ir stabdymo automatinis įtaisas iki 6 sekundžių dar veikia iš inercijos.
- Norėdami siurbli **išjungti**, veikimo režimų perjungiklį **4** nustatykite ties simboliu „Išjungti“.

Skysčių siurbimas

- ▶ **Nesiurbkite siurbliu degių ir sprogių skysčių, pavyzdžiui, benzino, alyvos, alkoholio, tirpiklių. Nesiurbkite karštų ir degančių dulkių. Nenaudokite siurblio sprogiuose patalpose.** Dulkės, garai ir skysčiai gali užsidegti ir sprogti.
- ▶ **Siurbli draudžiama naudoti kaip vandens siurbli.** Siurblys yra skirtas oro ir vandens mišiniui susiurbti.

- ▶ **Prieš pradėdami bet kokius siurblio priežiūros ar remonto darbus, iš kištukinio lizdo ištraukite kištuką.**

- Prieš siurbdami skysčius išimkite plastikinį maišelį **19** arba dulkių surinkimo maišelį ir ištuštinkite konteinerį **1**.

Nuoroda: Kad būtų lengviau šalinti atliekas, siurbdami vandens ir kietų medžiagų mišinius naudokite filtrą skysčiams **21**, kuris atskiria skystį nuo kietų medžiagų.

- Filtrą skysčiams įstatykite į konteinerį (žr. „Filtro skysčiams įdėjimas“, 184 psl.).
- Guminių liežuvelį įstatykite į antgalį grindims siurbti (žr. „Guminio liežuvelio įdėjimas“, 184 psl.).

Siurblys yra su plūduru. Kai pasiekiamas maksimalus pripildymo aukštis, siurbimas sustabdomas.

- Veikimo režimų perjungiklį **4** nustatykite ties simboliu „Išjungti“ (GAS 15 PS) arba įjungimo-išjungimo jungiklį **5** ties „Off“ (GAS 15).
- Ištuštinkite konteinerį **1**.

Kad po skysčių siurbimo išvengtumėte pelėsių susidarymo:

- Nukelkite siurblio viršutinę dalį **8** ir palikite, kad gerai išdžiūtų.
- Išimkite filtrą skysčiams **21** ir jį taip pat palikite, kad gerai išdžiūtų.

Pusiau automatinis filtro valymas (žr. pav. G)

Vėliausiai tada, kai nebepakanka siurbimo našumo, reikia įjungti filtro valymo funkciją.

Filtro valymo dažnumas priklauso nuo dulkių rūšies ir kiekio. Reguliariai atliekant šią funkciją išlaikomas maksimalus našumas.

Esant įjungtam pusiau automatiniam filtro valymui (SFC), grįžtantis oro srautas nuvalo ant filtro briaunų nusėdusias dulkes.

SFC filtro valymo paleidimas

- Delnu uždenkite antgalio arba siurbimo žarnos angą.
- 3 kartus paspauskite SFC jungiklį **7**.

Priežiūra ir servisas

Priežiūra ir valymas

- ▶ **Prieš pradėdami bet kokius siurblio priežiūros ar remonto darbus, iš kištukinio lizdo ištraukite kištuką.**

- ▶ **Kad galėtumėte gerai ir saugiai dirbti, pasirūpinkite, kad ventiliacinės angos ir siurblys būtų švarūs.**

- ▶ **Atlikdami siurblio techninės priežiūros ir valymo darbus, dėvėkite respiratorių.**

Jeį reikia pakeisti maitinimo laidą, dėl saugumo sumetimų tai turi būti atliekama Bosch įmonėje arba įgaliotose Bosch elektrinių įrankių remonto dirbtuvėse.

Filtro išėmimas ir keitimas (žr. pav. H1 – H2)

Pažeistą klostytą filtrą nedelsdami pakeiskite.

- Atspauskite užraktus **9** ir nuimkite siurblio viršutinę dalį **8**.
- Filtro laikiklį **29** iki atramos sukite sukimo kryptimi „“ ir filtro laikiklį kartu su filtru **20** išimkite iš konteinerio **1**.
- Užterštą ir pažeistą filtrą **20** ištraukite iš filtro laikiklio **29**.

186 | Lietuviškai

- Filtrą briaunas nuvalykite minkštu šepetėliu.
arba
Pažeistą filtrą pakeiskite.
- Filtrą laikiklį **29** uždėkite ant išvalyto arba naujo filtro **20**.
- Filtrą laikiklį **29** kartu su filtru **20** užmaukite ant filtro korpuso **30** ir sukite filtro laikiklį **29** iki atramos sukimo kryptimi „“.
- Vėl uždėkite siurblio viršutinę dalį **8** ir užspauskite užraktus **9**.

Bakas

- Baką **1** retkarčiais išvalykite įprastu, neabrazyviniu valikliu ir palikite išdžiūti.

Sandėliavimas ir transportavimas (žr. pav. I)

- Maitinimo laidą apvyniokite apie rankeną prietaisui nešti **6**.
- Siurbimo vamzdžius **26** įstatykite į laikiklius **12**.
- Siurbimo žarną **17** apsukite apie siurblio viršutinę dalį, o laikymo kilpą **16** užkabinkite už laikiklio **11**.
- Siurbį neškite tik už rankenos **6**.
- Siurbį pastatykite sausoje patalpoje ir apsaugokite, kad juo nesinaudotų pašaliniai.
- Norėdami užfiksuoti vairuojamuosius ratukus **10**, paspauskite vairuojamųjų ratukų stabdį **14**.

Gedimų šalinimas

Gedimas	Pašalinimas
Neįsijungia siurbimo turbina.	<ul style="list-style-type: none"> – Patikrinkite maitinimo laidą, kištuką, saugiklį ir kištukinį lizdą. GAS 15 PS: Veikimo režimų perjungiklis 4 nustatytas ties „Paleisties ir stabdymo automatiškai“. <ul style="list-style-type: none"> – Veikimo režimų perjungiklį 4 nustatykite ties simboliu „Siurbimas“ arba įjunkite prie lizdo 3 prijungtą elektrinį įrankį.
Išsijungia siurbimo turbina.	– Ištuštinkite baką 1 .
Ištuštintus rezervuarą siurbimo turbina neįsijungia.	– Siurbį išjunkite ir 5 sekundes palaukite, po 5 sekundžių vėl įjunkite.
Silpnėja siurbimo jėga.	<ul style="list-style-type: none"> – Pašalinkite kamščius iš siurbimo antgalių, siurbimo vamzdžių 26, siurbimo žarnos 17 ir filtro 20. – Pakeiskite plastikinį maišelį 19 arba dulkių surinkimo maišelį. – Tinkamai užfiksuokite filtro laikiklį 29. – Tinkamai uždėkite siurblio viršutinę dalį 8 ir užspauskite užraktus 9. – Pakeiskite filtrą 20.
Siurbiant prasiskverbia dulkės	<ul style="list-style-type: none"> – Patikrinkite, ar filtras 20 tinkamai įstatytas. – Pakeiskite filtrą 20.
Neįsijungia automatinis išjungimo įtaisas (siurbiant skysčius).	Siurbiant nelaidžius skysčius ir susidarant putoms automatinis išjungimo įtaisas neveikia. <ul style="list-style-type: none"> – Nuolat tikrinkite pripildymo lygį.
Neveikia filtro valymas.	– Paspauskite SFC jungiklį 7 .

Klientų aptarnavimo skyrius ir naudotojų konsultavimo tarnyba

Klientų aptarnavimo skyriuje gausite atsakymus į klausimus, susijusius su jūsų gaminio remontu, technine priežiūra bei atsarginėmis dalimis. Detalius brėžinius ir informaciją apie atsargines dalis rasite čia:

www.bosch-pt.com

Bosch naudotojų konsultavimo tarnybos specialistai mielai atsakys į klausimus apie mūsų gaminius ir papildomą įrangą.

Ieškant informacijos ir užsakant atsargines dalis prašome būtinai nurodyti dešimtženklį gaminio numerį, esantį firminėje lentelėje.

Lietuva

Bosch įrankių servisas
 Informacijos tarnyba: (037) 713350
 Įrankių remontas: (037) 713352
 Faksas: (037) 713354
 El. paštas: service-pt@lv.bosch.com

Šalinimas

Siurblys, papildoma įranga ir pakuotės turi būti ekologiškai utilizuojami.



Nemeskite siurblių į buitinių atliekų konteinerius!

Galimi pakeitimai.

- فاكس + 973 17704257 : قطر
البريد الإلكتروني h.berjas@eajb.com.sa : هاتف + 974 40065458 :
فاكس + 974 4453 8585 : مصر
البريد الإلكتروني csd@icsdoha.com : يونيما
المملكة العربية السعودية رقم 20 مركز الخدمات
إبراهيم الجفالي وأخواته للمعدات الفنية التجمع الاول - القاهرة الجديدة - مصر
البريد الإلكتروني adelzaki@unimaregypt.com : هاتف + 2 02 224 76091-95 / + 2 02 224 78072-73 :
العراق فاكس + 2 02 224 78075 :
مجموعة شركات الصهبا للتكنولوجيا شارع مطار المثنى
بغداد هاتف + 964 7901906953 :
هاتف (دبي) + 971 43973851 : البريد الإلكتروني bosch@sahbatechnology.com :
الأردن Roots Arabia - Jordan
شارع ناصر بن جميل
بناية رقم 37 الرابعة هاتف + 962 6 5545778 :
11194 عمان البريد الإلكتروني bosch@rootsjordan.com :
الكويت القرين لتجارة السيارات
المنطقة الصناعية شويف البريد 164 - - صفت 13002
هاتف + 966 24810844 : فاكس + 966 24810879 :
البريد الإلكتروني josephkr@aaalmutawa.com : لبنان
Tehini Hana & Co. S. A. R. L
بريد: 499-90 جديده
دورا بيروت هاتف + 961 1255211 :
البريد الإلكتروني service-pt@tehini-hana.com : المغرب
شركة روبرت بوش المحدودة بالمغرب
53، زنقة الملازم محمد محروض
20300 الدار البيضاء
البريد الإلكتروني sav.outillage@ma.bosch.com : عُمان
Malatan Trading & Contracting LLC
البريد: 131 :
سلطنة عمان هاتف +968 99886794 :
البريد الإلكتروني malatanpowertools@malatan.net : قطر
International Construction Solutions W L L
البريد: 51 : الدوحة

قطر
هاتف + 974 40065458 :
فاكس + 974 4453 8585 :
البريد الإلكتروني csd@icsdoha.com :
المملكة العربية السعودية
إبراهيم الجفالي وأخواته للمعدات الفنية
البريد الإلكتروني adelzaki@unimaregypt.com :
العراق
مجموعة شركات الصهبا للتكنولوجيا
شارع مطار المثنى
بغداد
هاتف + 964 7901906953 :
هاتف (دبي) + 971 43973851 :
البريد الإلكتروني bosch@sahbatechnology.com :
الأردن
Roots Arabia - Jordan
شارع ناصر بن جميل
بناية رقم 37 الرابعة
هاتف + 962 6 5545778 :
11194 عمان
البريد الإلكتروني bosch@rootsjordan.com :
الكويت
القرين لتجارة السيارات
المنطقة الصناعية شويف
البريد 164 - - صفت 13002
هاتف + 966 24810844 :
فاكس + 966 24810879 :
البريد الإلكتروني josephkr@aaalmutawa.com :
لبنان
Tehini Hana & Co. S. A. R. L
بريد: 499-90 جديده
دورا بيروت
هاتف + 961 1255211 :
البريد الإلكتروني service-pt@tehini-hana.com :
المغرب
شركة روبرت بوش المحدودة بالمغرب
53، زنقة الملازم محمد محروض
20300 الدار البيضاء
البريد الإلكتروني sav.outillage@ma.bosch.com :
عُمان
Malatan Trading & Contracting LLC
البريد: 131 :
سلطنة عمان
هاتف +968 99886794 :
البريد الإلكتروني malatanpowertools@malatan.net :
قطر
International Construction Solutions W L L
البريد: 51 : الدوحة

شركة الدلال للأدوات الفنية
البريد: 1030
حلب
هاتف + 963 212116083 :
البريد الإلكتروني rita.dallal@hotmail.com :
تونس
شركة روبرت بوش المحدودة بتونس
7 شارع ابن بطوطة زد. أي. سان جوبان
مقرين الرياض
2014 بن عروس
هاتف + 216 71 427 496/879 :
فاكس + 216 71 428 621 :
البريد الإلكتروني sav.outillage@tn.bosch.com :
الإمارات العربية المتحدة
Central Motors & Equipment LLC
البريد: 1984
شارع الوحدة - مبنى السناء
الشارقة
هاتف + 971 6 593 2777 :
فاكس + 971 6 533 2269 :
البريد الإلكتروني powertools@centralmotors.ae :
اليمن
مجموعة أبو الرجال التجارية
شارع سناء الزبيري أمام مبنى البرلمان الجديد
هاتف + 967 1 202010 :
فاكس + 967 1 279029 :
البريد الإلكتروني tech-tools@abualrejal.com :

التخلص من العدة الكهربائية
يجب التخلص من الشافطة الخوائية والتوابع والتغليف بطريقة منصفة بالبيئة عن طريق النفايات القابلة لإعادة التصنيع.

لا ترم الشافطة الخوائية في النفايات المنزلية!



نحتفظ بحق إدخال التعديلات.

الوعاء

- امسح الوعاء 1 من وقت لآخر من الداخل بواسطة مواد تنظيفية متداولة غير صاقلة واسمح له أن يجف.

الغزن والنقل (تراجع الصورة ا)

- قم بلف كابل الكهرباء حول مقبض المسك 6.
- قم بتركيب أنبوب الشفط 26 في الماسكات 12.
- ضع خرطوم الشفط 17 حول الجزء العلوي للشافطة وقم بتعليق عروة التعليق 16 في الماسك 11.
- احمل الشافطة من قبل مقبض الحمل 6 فقط.
- احتفظ بالشافطة في حجرة جافة وأمنها بحيث لا يتم استخدامها من قبل الغير متمرسين.
- يتم تثبيت دواليب التوجيه 10 من خلال دوس مكابح دواليب التوجيه 14 نحو الأسفل.

إخراج/تغيير الفلتر (راجع الصور H1-H2)

- استبدل مرشح الطيات التالف فوراً.
- افتح الأقفال 9 وفك قطعة الشافطة العلوية 8.
- أدر ماسك الفلتر 29 حتى النهاية في اتجاه الدوران "ع" وأخرج ماسك الفلتر مع الفلتر 20 من الوعاء 1.
- أخرج الفلتر المتسخ/التالف 20 من ماسك الفلتر 29.
- قم بتنظيف شرائح الفلتر باستخدام فرشاة ناعمة. أو استبدل الفلتر التالف.
- قم بتركيب ماسك الفلتر 29 على الفلتر المُنظَّف/الجديد 20.
- قم بتركيب ماسك الفلتر 29 مع الفلتر 20 فوق قلب الفلتر 30 وأدر ماسك الفلتر 29 حتى النهاية في اتجاه الدوران "ع".
- ركب قطعة الشافطة العلوية 8 واغلق القفلين 9.

إزالة الخلل

المشكلة	الإجراءات
عنفه المص لا تعمل.	افحص كابل الكهرباء والقابس الكهربائي والمصهر والمقبس. GAS 15 PS: تم ضبط مفتاح اختيار أنواع التشغيل 4 على "آلية الإدارة/الإيقاف". - اضبط مفتاح اختيار أنواع التشغيل 4 على رمز "الشفط" أو شغل العدة الكهربائية الموصولة بمقبس الشبكة الكهربائية 3.
عنفه المص تنطفئ.	- أفرغ الوعاء 1.
لا تعود وتعمل عنفة المص بعد تفريغ الوعاء.	- اطفئ الشافطة وانتظر 5 ثا، ثم شغلها مرة أخرى بعد 5 ثا.
إن قوة الشفط تتراجع.	- قم بإزالة الانسدادات من فوهة الشفط أو أنبوب الشفط 26 أو خرطوم الشفط 17 أو الفلتر 20.
	- قم بتغيير الكيس البلاستيكي 19 أو شنطة الغبار.
	- قم بتثبيت ماسك الفلتر 29 بشكل صحيح.
	- ركب قطعة الشافطة العلوية 8 بشكل سليم واغلق الأقفال 9.
	- قم بتغيير الفلتر 20.
الغبار يتسرب أثناء الشفط.	- تأكد من التركيب الصحيح للفلتر 20.
	- قم بتغيير الفلتر 20.
آلية الإطفاء (الشفط الرطب) لا تتجاوب.	لا تعمل آلية الإطفاء عند شفط السوائل الغير ناقلة أو عند تشكل الرغوة. - راقب مستوى التعبئة باستمرار.
آلية تنظيف المرشح لا تعمل.	- اضغط على مفتاح 7 SFC.

خدمة الزبائن ومشورة الاستخدام

يرجى ذكر رقم الصنف بالمراتب العشر حسب لائحة طراز الشافطة الخوائية بشكل ضروري عند الاستشارة وعند إرسال طلبيات قطع الغيار.
يجب مركز خدمة الزبائن على أسئلتكم بصدد تصليح وصيانة المنتج وأيضاً بما يخص قطع الغيار. يعثر على الرسوم الممددة وعلى المعلومات عن قطع الغيار بموقع:

www.bosch-pt.com

سيكون من دواعي سرور فرقة مشورة الاستخدام بشركة بوش أن تساعدكم بخصوص الأسئلة عن منتجاتنا وتوابعها. يرجى التوجه إلى التاجر المختص بما يتعلق بأمور الضمان والتصليح وتأمين قطع الغيار.

الجزائر

سيستال

المطقة الصناعية احدادن

بجاية 06000

هاتف/2 982 400 991 (0) 213 + :

فاكس 3 420 1569 (0) 213 + :

البريد الإلكتروني sav@siestal-dz.com :

البحرين

حاتم الجفالي للمعدات الفنية

مملكة البحرين

هاتف311-126971777-966 + :

GAS 15 PS:

- قم بتركيب الفلتر الربط في الوعاء (انظر "تركيب الفلتر الربط"، صفحة 190).
- ركب الشفة المطاطية في المنفذ الأرضي (راجع "تركيب الشفة المطاطية"، صفحة 190).
- الشافطة مزودة بعوامة. إذا تم الوصول إلى ارتفاع الممل الأقصى، تتوقف عملية الشفط.
- اضبط مفتاح اختيار نوع التشغيل 4 على رمز "الإيقاف"
- (GAS 15 PS) أو مفتاح التشغيل/الإيقاف 5 على وضع "الإيقاف" "Off" (GAS 15).
- قم بتفريغ الوعاء 1.
- لكي تتجنب تشكل العفونة بعد الشفط الربط:
- اخلع الجزء العلوي من الشافطة 8 واتركها تجف جيدا.
- أخرج الفلتر الربط 21 واتركه كذلك ليحف جيداً.

تنظيف المرشح بطريقة نصف آلية (تراجع الصورة G)

- ينبغي إدارة نظام تنظيف المرشح في فترة أقصاها عدم كفاية قدرة الشفط.
- يتعلق تكرار عملية تنظيف المرشح بنوع وكمية الغبار. يتم المحافظة على كمية الاستخراج القصوى لفترة أطول عند تطبيقها بشكل منتظم.
- مع وظيفة التنظيف نصف الأوتوماتيكي للفلتر (SFC) يتم تنظيف شرائح الفلتر من الغبار المتراكم بها من خلال عكس اتجاه تيار الهواء.

تفعيل وظيفة تنظيف الفلتر SFC

- اغلق فوهة المنفذ أو خرطوم الشفط بواسطة سطح يدك.
- اضغط 3 مرات على مفتاح 7 SFC.

الصيانة والخدمة

الصيانة والتنظيف

- ◀ اسحب قابس الشبكة الكهربائية من المقبس قبل إجراء أي تعديل بالشافطة الخوانية.
- ◀ حافظ على نظافة الشافطة الخوانية وشفوق التهوية للعمل بشكل جيد وأمن.
- ◀ ارتدِ قناع للوقاية من الغبار عند صيانة وتنظيف الشافطة.

إن تطلب الأمر استبدال خط الامداد، فينبغي أن يتم ذلك من قبل شركة بوش أو من قبل مركز خدمة زبائن وكالة بوش للعدد الكهربائية، لتجنب التعرض للمخاطر.

- **التشغيل** الشافطة، اضبط مفتاح اختيار نوع التشغيل 4 على رمز "الشفط".

- **إيقاف** الشافطة، اضبط مفتاح اختيار نوع التشغيل 4 على رمز "الإيقاف".

شفط الأغبرة الناتجة عن العدد الكهربائية أثناء العمل (فقط للطراز GAS 15 PS) (تراجع الصورة F)

- ◀ يجب أن يتوفر معدل تهوية كافية (L) في الحجره إن تم إرجاع الهواء العادم إلى الحجره. تراعى الأحكام الوطنية الموافقة.

لقد تم تجهيز الشافطة بمقبس وقائي 3. يمكنك أن تصل عبره عدة كهربائية خارجية. تراعى قدرة الوصل القصوى للعدة الكهربائية الموصولة.

- ركب عروة عدة الشغل 15 (راجع "تركيب عروة عدة الشغل"، الصفحة 191).
- اغرز عروة عدة الشغل 14 بوصلة شفط العدة الكهربائية.

ملاحظة: عند العمل باستخدام العدد الكهربائية، التي يكون دفعها للهواء في خرطوم الشفط قليلا (مثلا مناشير الأركت والمجاليغ وخلافه)، يجب أن يتم فتح فوهة الهواء الزائف 31 لجلية الأداة 15. ومن خلال ذلك فقط يمكن أن تعمل وظيفة التنظيف نصف الأوتوماتيكي للفلتر (SFC) بدون مشاكل. أدر لهذا الغرض الحلقة الموجودة فوق فوهة الهواء الزائف 31 حتى يتم الوصول إلى أقصى وضع فتح.

- لغرض تشغيل آلية تشغيل/إيقاف الشافطة اضبط مفتاح اختيار نوع التشغيل 4 على رمز "آلية التشغيل/الإيقاف".

- من أجل تشغيل الشافطة الخوانية ينبغي إدارة العدة الكهربائية الموصولة بالمقبس 3. يتم تشغيل الشافطة الخوانية بشكل آلي.

- اطفئ العدة الكهربائية من أجل إنهاء عملية الشفط. إن وظيفة العمل اللاحق بألية الإدارة/الإيقاف تتابع العمل إلى حد 6 ثا، من أجل شفط الأغبرة المتبقية عن خرطوم الشفط.

- **إيقاف** الشافطة، اضبط مفتاح اختيار نوع التشغيل 4 على رمز "الإيقاف".

الشفط الربط

- ◀ لا تشفط السوائل القابلة للاحتراق أو الانفجار بواسطة الشافطة الخوانية، مثلا البنزين، الزيت، الكحول أو المواد الممثلة. لا تشفط الأغبرة الساخنة أو المشتعلة. لا تستخدم الشافطة الخوانية في الحجرات المعرضة لخطر الانفجار. إن الأغبرة أو الأبخرة أو السوائل قد تشتعل أو تنفجر.

◀ لا يجوز استخدام الشافطة الخوانية كمضخة ماء. لقد خصصت الشافطة الخوانية لشفط مزيج الهواء والماء.

- ◀ اسحب قابس الشبكة الكهربائية من المقبس قبل إجراء أي تعديل بالشافطة الخوانية.

- قبل شفط المواد المبللة أخرج الكيس البلاستيكي 19 أو شنطة الغبار و قم بتفريغ الوعاء 1.

ملاحظة: لغرض التخلص بشكل أسهل عند شفط خليط ماء و مواد صلبة استخدام الفلتر الربط 21، الذي يفصل السائل عن المواد الصلبة.

تركيب خرطوم الشفط

وظيفة الشفط (راجع الصورة B1)

- افتح الأقفال 9 وفك قطعة الشافطة العلوية 8.
- اسحب كيس الغبار 18 الممتلئ نحو الخلف عن شفة الوصل. اغلق فتحة كيس الغبار من خلال قلب الغطاء.
- أخرج كيس الغبار المغلق عن الشافطة الخوائية.
- اثن كيس الغبار الجديد فوق شفة وصل الشافطة. احرص على تلامس كيس الغبار مع الجانب الداخلي بالوعاء 1 على كامل طوله.
- ركب قطعة الشافطة العلوية 8 واغلق القفلين 9.

- قم بتركيب خرطوم الشفط 17 في حاضن الخرطوم 2 وأدره في اتجاه حركة عقارب الساعة حتى النهاية.
- ملاحظة:** تتشكل شمعات الكروتوستاتية أثناء الشفط من خلال احتكاك الأغبرة بخرطوم الشفط وبالتوايح، وقد يشعر بها المستخدم على شكل تفريغ استاتي (يتعلق ذلك بالشرط البيئية وبال شعور الجسدي الخاص).
- تنصح شركة بوش بشكل عام باستخدام خرطوم شفط مانع للشحنات الاستاتية (توايح) عند شفط الأغبرة الدقيقة وللمواد الجافة.

وظيفة الطرد (راجع الصورة B2)

- ارفع شريطي الفرش 24 عن المنفت الأرضي 25 بواسطة عدة مناسبة.
- ركب الشفتين المطاطيتين 23 في المنفت الأرضي 25.
- ملاحظة:** يجب أن يدل الجانب المجسم بالشفتين المطاطيتين نحو الخارج.

- ◀ **لقد تم تزويد الشافطة بوظيفة نفخ. لا تنفخ الهواء العادم إلى الهواء الطلق. استخدم وظيفة النفخ فقط بالاتصال مع خرطوم نظيف.** قد تكون الأغبرة مضرّة بالصحة.

تركيب الفلتر الرطب (الشفط الرطب)

(راجع الصور E1 – E2)

- افتح الأقفال 9 وفك قطعة الشافطة العلوية 8.
- أدر ماسك الفلتر 29 حتى النهاية في اتجاه الدوران "ع" وأخرج ماسك الفلتر مع الفلتر 20 من الوعاء 1.
- قم بتركيب الفلتر الرطب 21 فوق قلب الفلتر 30.
- ركب قطعة الشافطة العلوية 8 واغلق القفلين 9.

- قم بتشغيل الشافطة لمدة لا تقل عن 5 ثوان (GAS 15: مفتاح التشغيل/الإيقاف 5 على وضع التشغيل GAS 15 PS "On": مفتاح اختيار نوع التشغيل 4 على رمز "الشفط")، لغرض تنظيف خرطوم الشفط 17 من الغبار المتراكم به.
- أدر خرطوم الشفط 17 عكس اتجاه حركة عقارب الساعة حتى النهاية واسحب نحو حاضن الخرطوم 2.
- قم بتركيب خرطوم الشفط 17 في حاضن الخرطوم 13 وأدره في اتجاه حركة عقارب الساعة حتى النهاية.

إدخال/إخراج الكيس البلاستيكي أو شنطة الغبار (الشفط الجاف) (راجع الصور C1-C4)

- لغرض الشفط الجاف يمكنك إدخال كيس بلاستيكي 19 أو شنطة غبار (مملق تكميلي) في الشافطة. وبذلك يتم تسهيل عملية التخلص من الغبار.

إدخال كيس بلاستيكي

- ◀ **يراعى جهد الشبكة الكهربائية! يجب أن يتطابق جهد منبع التيار مع المعلومات المذكورة على لوحة صنع الشافطة.**
- ◀ **يرجى الاستعلام عن الأحكام/القوانين السارية بصدد التعامل بالأغبرة المضرّة بالصحة في بلدك.**
- لا يجوز أساساً استخدام الشافطة الخوائية في الحجرات المعرضة لخطر الانفجار.
- شغل الشافطة فقط عندما تستخدمها، من أجل توفير الطاقة.
- يجب دائماً أن تحمل خرطوم الشفط 17 عن قطعة الشافطة العلوية 8 بشكل كامل، لكي تضمن قدرة شفط مثالية.

- افتح الأقفال 9 وفك قطعة الشافطة العلوية 8.
- ضع الكيس البلاستيكي 19 في الوعاء 1 بينما فتحة الملـموجهة للأمام. قم ب تثبيت الكيس البلاستيكي أسفل فتحة الشفط بواسطة المشابك 28.
- تأكد أن الكيس البلاستيكي 19 ملتصق تماماً بالجدران الداخلية للوعاء 1.
- اطو بقية الكيس البلاستيكي 19 فوق حافة الوعاء 1.
- ركب قطعة الشافطة العلوية 8 واغلق القفلين 9.

إخراج وغلق الكيس البلاستيكي

الشفط الجاف

شفط الأغبرة المترسبة

GAS 15

- **لتشغيل** الشافطة، اضغط مفتاح التشغيل/الإيقاف 5 على وضع التشغيل "On".
- **لإيقاف** الشافطة، اضغط مفتاح التشغيل/الإيقاف 5 على وضع الإيقاف "Off".

- افتح الأقفال 9 وفك قطعة الشافطة العلوية 8.
- اسحب حافة الكيس البلاستيكي الممتلئ 19 إلى الخلف لتحريره من المشابك 28.
- أخرج الكيس البلاستيكي 19 من الشافطة بحرص دون إتلافه.
- احرص في تلك الأثناء على ألا يحتك الكيس البلاستيكي بفتحة الشفط أو بأية أشياء حادة أخرى.

29 ماسك الفلتر

30 قلب الفلتر

31 فوهة الهواء الزائف

* لا يتضمن إطار التوريد الاعتيادي التوابع المصورة أو الموصوفة. يعثر على التوابع الكاملة في برنامجنا للتوابع.

البيانات الفنية

GAS 15 PS	GAS 15	شاقطة للشفط الجاف/الرطب	
3 601 JE5 1..	3 601 JE5 0..		رقم الصنف
1100	1100	واط	القدرة الاسمية المقنية
50/60	50/60	هرتز	التردد
15	15	لتر	سعة الوعاء (الإجمالية)
8	8	لتر	الحجم الصافي (السائل)
8	8	لتر	سعة كيس الغبار
			أقصى ضغط سالب *
22	22		الشاقطة
27	27	كيلو باسكال	التوربينة
			أقصى كمية تدفق *
33	33		الشاقطة
53	53	لتر في الثانية	التوربينة
●	-		آلية الإدارة/الإيقاف
9,6	9,6	كغ	الوزن حسب EPTA-Procedure 01:2014
I/⊕	II/⊞		فئة الوقاية
IP X4	IP X4		نوع الوقاية

* تم القياس بخرطوم شفط 35 مم وطوله 3 م
القيم سارية المفعول بالنسبة للجهود الاسمية 230 (U) فولت. قد تتفاوت هذه المعلومات بجهود أدنى وبطرازات خاصة ببلدان معينة.

تركيب عروة عدة الشغل (GAS 15 PS)

- اغرز عروة عدة الشغل 15 على خرطوم الشفط 17 إلى أن تسمع تعاشق زري ضغط 27 خرطوم الشفط بوضوح.
- اضغط زري الضغط 27 نحو الداخل واسحب القطع عن بعضها البعض من أجل فكها.

تركيب المناث والأنايب

- اغرز انبوب الشفط المرفقي 18 على خرطوم الشفط 17 إلى أن تسمع تعاشق زري ضغط 27 خرطوم الشفط بوضوح.
- اغرز بعد ذلك توابع الشفط المرغوبة (المنث الأرضي، منث الصدوع، انبوب الشفط إلخ..) على انبوب الشفط المرفقي 18 بإحكام.
- اضغط زري الضغط 27 نحو الداخل واسحب القطع عن بعضها البعض من أجل فكها.

آلية الإدارة/الإيقاف *

أدنى قدرة	أقصى قدرة	الجهد الاسمي	
100 واط	1050 واط	100 فولط	JP
100 واط	1050 واط	115 فولط	TW
100 واط	1100 واط	220 فولط	CN
100 واط	2200 واط	220-240 فولط	الجهد العالي

* معلومات عن قدرة الوصل المسموحة بالعدة الكهربائية الموصولة (حسب البلد)

التركيب

◀ اسحب قابس الشبكة الكهربائية من المقبس قبل إجراء أي تعديل بالشاقطة الخوائية.

تركيب توابع الشفط (تراجع الصورة A)

لقد تم تجهيز خرطوم الشفط 17 بنظام مشارك يسمح بتركيب توابع الشفط (عروة عدد الشغل 14، انبوب الشفط المرفقي 17).

الإطفاء



الشفط



شفط الأغبرة المترسبة

معلومات عن قدرة الوصل المسموحة
بالعدة الكهربائية الموصولة (حسب البلد)

max.
1050 W
min.
100 W

وصف المنتج والأداء

الاستعمال المخصص

الشفافة مخصصة لتجميع وشفط ونقل وفصل أنواع الغبار الجافة غير القابلة للاشتعال والسوائل غير القابلة للاشتعال وخليط الماء والهواء. وهي مناسبة لتلبية المتطلبات العالية في حالة الاستخدام المهني، مثلًا في الأعمال الحرفية والصناعية والورش الفنية.

استخدم الشفافة فقط إن كنت تستطيع أن تقدر جميع وظائفها بشكل كامل وأن تطبقها دون تقييد أو إن كنت قد استلمت التعليمات الموافقة.

الأجزاء المصورة

يستند ترقيم الأجزاء المصورة إلى رسوم الشفافة الخوائية الموجودة على صفحة الرسوم التخطيطية.

- 1 وعاء
- 2 حاضن الخرطوم (وظيفة الشفط)
- 3 مقبس للعدة الكهربائية (GAS 15 PS)
- 4 مفتاح اختيار أنواع التشغيل (GAS 15 PS)
- 5 مفتاح التشغيل والإطفاء (GAS 15)
- 6 مقبض حمل
- 7 مفتاح التنظيف نصف الأوتوماتيكي للفلتر SFC
- 8 قطعة الشفافة العلوية
- 9 قفل قطعة الشفافة العلوية
- 10 دولاب التوجيه
- 11 حامل خرطوم الشفط
- 12 حامل أنابيب الشفط
- 13 حاضن الخرطوم (وظيفة الطرد)
- 14 مكابح دولاب التوجيه
- 15 عروة عدة الشغل (GAS 15 PS)
- 16 عروة تعليق خرطوم الشفط
- 17 خرطوم الشفط
- 18 أنبوب الشفط المرفقي
- 19 كيس بلاستيكي/شنطة غبار*
- 20 مرشح
- 21 فلتر رطب
- 22 منفث الصدوع
- 23 شفة مطاطية
- 24 شريط الفرش
- 25 منفث أرضي
- 26 أنبوب الشفط
- 27 زر ضغط
- 28 مشبك لتثبيت الكيس البلاستيكي

الرموز

قد تكون الرموز التالية ذات أهمية من أجل استعمال الشفافة الخوائية. يرجى حفظ الرموز ومعناها. يساعدك تفسير الرموز بشكل صحيح على استعمال الشفافة الخوائية بطريقة أفضل وأكثر أمانًا.

الرموز ومعناها



⚠️ احترس اقرأ جميع الملاحظات التحذيرية والتعليمات.

إن ارتكاب الأخطاء عند تطبيق الملاحظات التحذيرية والتعليمات قد يؤدي إلى الصدمات الكهربائية، إلى نشوب الحرائق و/أو الإصابة بجروح خطيرة.



⚠️ لا تعلق الشفافة على مشبك رافعة من أجل نقلها مثلًا. لا تسمح الشفافة بتعليقها على الرافعة. يتشكل خطر الإصابات والتلف.



⚠️ لا تستخدم الشفافة للجلوس عليها أو بمثابة سلم أو درج. قد تقلب الشفافة وتتلّف. يتشكل خطر الإصابة.



الرموز ومعناها (GAS 15)

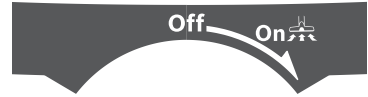

الإطفاء

Off

الشفط

شفط الأغبرة المترسبة

On

الرموز ومعناها (GAS 15 PS)



آلية الإدارة/الإيقاف

1+ شفط الأغبرة الناتجة عن العدد الكهربائية أثناء العمل يتم إدارة الشفافة ألياً ثم إطفائها ألياً بعد فترة زمنية لاحقة

عربي

تعليمات الأمان



اقرأ جميع الملاحظات التحذيرية والتعليمات. إن ارتكاب الأخطاء عند تطبيق الملاحظات التحذيرية والتعليمات قد يؤدي إلى الصدمات الكهربائية، إلى نشوب الحرائق و/أو الإصابة بجروح خطيرة.

احتفظ بهذه التعليمات بشكل جيد.

◀ هذه الشافطة غير مناسبة للاستعمال من قِبَل الأطفال والأشخاص الذين يعانون من نقص في القدرات البدنية أو الحسية أو العقلية أو الذين ليست لديهم الدراية والمعرفة. وإلا فسيكون هناك خطر نتيجة للاستخدام بشكل خاطئ وقد يتعرضون لإصابات.

◀ قم بمراقبة الأطفال. لضمان عدم عبث الأطفال بالشافطة. لا يجوز أن يتم تنظيف أو صيانة الشافطة من قبل الأطفال بلا مراقبة.

⚠ تحذير لا تشفط المواد المضرة بالصحة كأغبرة خشب الزان أو السنديان وأغبرة الحجر والأسبستوس. تعتبر هذه المواد مسببة للسرطان. ستعلم عن التشريعات/القوانين السارية في بلدك المتعلقة بالتعامل مع الأتربة التي تمثل خطورة على الصحة.

⚠ تحذير لا تستخدم الشافطة إلا عندما تتوافر معلومات كافية عن الاستخدام. فالتعرف الدقيق على المعدة يقلل من فرص الاستخدام الخاطئ ووقوع إصابات.

⚠ تحذير تصلع الشافطة الخوائية لشفط المواد الصلبة وعند اتخاذ الإجراءات المناسبة أيضا لشفط المواد السائلة. إن تسرب السوائل يزيد من خطر الصدمات الكهربائية.

◀ لا تشفط السوائل القابلة للاحتراق أو الانفجار بواسطة الشافطة الخوائية، مثلا البنزين، الزيت، الكحول أو المواد المصهنة. لا تشفط الأغبرة الساخنة أو المشتعلة. لا تستخدم الشافطة الخوائية في الحجرات المعرضة لخطر الانفجار. إن الأغبرة أو الأبخرة أو السوائل قد تشتعل أو تنفجر.

⚠ تحذير استخدم المقبس فقط للغايات المحددة في تعليمات التشغيل.

⚠ تحذير اطفئ الشافطة الخوائية فوراً في حال تسرب الرغوة أو الماء وأفرغ الوعاء. قد يتم إتلاف الشافطة الخوائية إن لم تفعل ذلك.

⚠ انتبه أبعد الشافطة عن الأمطار أو الرطوبة. يزداد خطر الصدمات الكهربائية إن تسرب الماء إلى داخل القطعة العلوية للشافطة.

⚠ انتبه يسمع بتخزين الشافطة في الحجرات الداخلية فقط.

⚠ انتبه نظف العمامة بشكل منتظم، وافحصها عما إن كانت تالفة. عدم التقيد بذلك قد يخل بوظيفتها.

◀ إن لم يكن بالإمكان تجنب تشغيل الشافطة في الأجواء الرطبة، فاستخدم مفتاح للوقاية من التيار المتخلف. إن استخدام مفتاح للوقاية من التيار المتخلف يقلل خطر الصدمات الكهربائية.

◀ صل الشافطة بشبكة كهربائية تم تأريضها بشكل نظامي. يجب أن يحتوي المقبس وكبل التمديد على ناقل وقائي يعمل بشكل سليم.

◀ افحص الشافطة الخوائية والكبل والمقابس قبل كل استعمال. لا تستخدم الشافطة في حال اكتشاف الخلل. لا تفتح الشافطة الخوائية بنفسك واسمع بتصلب الشافطة فقط من قبل العمال المتخصصين فقط باستعمال قطع الغيار الأصلية. إن الشافطة الخوائية والكبل والقوابس التالفة تزيد من خطر حدوث الصدمات الكهربائية.

◀ لا تعبر الكبل بواسطة السيارة. لا تسحب الكبل لسحب المقابس من المقابس أو لتحريك الشافطة الخوائية. إن الكبلات التالفة تزيد من خطر الصدمات الكهربائية.

◀ اسحب المقابس من المقابس قبل صيانة أو تنظيف الشافطة، وعند ضبط الجهاز أو استبدال قطع التوابع أو ركن الشافطة. إن إجراءات الامتزاز هذه تمنع بدء تشغيل الشافطة بشكل غير مقصود.

◀ آمن تهوية جيدة في مكان العمل. اسمع بتصلب الشافطة فقط من قبل العمال المتخصصين فقط باستعمال قطع الغيار الأصلية. يؤمن ذلك المحافظة على أمان الشافطة.

◀ افحص سلامة خرطوم الشفط قبل التشغيل. اترك خرطوم الشفط مركبا بالشافطة أثناء ذلك حتى لا يخرج الغبار بشكل غير مقصود. قد تنفخ الغبار إن لم تفعل ذلك.

◀ لا تستخدم الشافطة الخوائية كوسيلة جلوس. قد تتلف الشافطة الخوائية.

◀ استخدم كبل الشبكة الكهربائية وخرطوم الشفط بعناية. قد تعرض الآخرين للخطر.

◀ لا تنظف الشافطة الخوائية بواسطة شعاع ماء موجه بشكل مباشر. إن تسرب الماء إلى القطعة العلوية للشافطة يزيد من خطر الصدمات الكهربائية.

خدمات پس از فروش و مشاوره با مشتریان

برای هرگونه سؤال و یا سفارش ابزار یدکی و متعلقات، حتماً شماره فنی ده رقمی کالا را مطابق برچسب روی جاروبرقی اطلاع دهید.

دفتر خدمات پس از فروش به سئوالات شما در باره تعمیرات، سرویس و همچنین قطعات یدکی و متعلقات پاسخ خواهد داد. تصاویر و اطلاعات در باره قطعات یدکی و متعلقات را میتوانید در سایت نامبرده زیر جستجو نمایید:

www.bosch-pt.com

تیم مشاور خدمات پس از فروش شرکت بوش با کمال میل به سئوالات شما در باره خرید، طرز استفاده و تنظیم محصولات و متعلقات پاسخ میدهد.

ایران

روبرت بوش - ایران

میدان ونک، خیابان خدای

تقاطع آفتاب، پلاک 3، برج مادران، طبقه 3

تهران 1994834571

تلفن + 98 21 86092057

از رده خارج کردن دستگاه

جارو برقی، متعلقات و بسته بندی آن، باید طبق مقررات حفظ محیط زیست از رده خارج و بازیافت شوند.

جاروبرقی را داخل زباله دان خانگی نیاندازید!



حق هرگونه تخییری محفوظ است.

مراقبت و سرویس

مراقبت، تعمیر و تمیز کردن دستگاه

- ◀ قبل از هر گونه کار روی جاروبرقی، دوشاخه را از پریز بیرون بکشید.
- ◀ جاروبرقی و درپچه ی تهویه را برای کارایی خوب و امن تمیز نگهدارید.
- ◀ هنگام سرویس و تمیز کردن جاروبرقی از ماسک ضد غبار استفاده کنید.

در صورت نیاز به یک کابل بدکی برای اتصال به شبکه برق، بایستی به شرکت بوش و یا به نمایندگی مجاز بوش (خدمات پس از فروش) برای ابزار آلات برق بوش مراجعه کنید تا از بروز خطرات ایمنی جلوگیری بعمل آید.

درآوردن/تعویض فیلتر (رجوع کنید به تصاویر H1-H2)

- فیلترهای آسیب دیده را فوراً تعویض کنید.
 - چفتهای 9 جاروبرقی را باز کنید و قسمت بالای آن 8 را بردارید.
 - نگهدارنده ی فیلتر مرطوب 29 تا انتها در جهت چرخش «⌚» بچرخانید و نگهدارنده ی فیلتر را همراه با فیلتر 20 را از محفظه 1 بیرون بیاورید.
 - فیلتر کثیف/آسیب دیده 20 را از نگهدارنده ی فیلتر 29 بردارید.
- نقدهاری و حمل و نقل (رجوع شود به تصویر A)**
- کابل برق را دور قسمت دسته 6 کلاف کنید.
 - لوله های مکش 26 را در نگهدارنده ها 12 قرار دهید.
 - شلنگ مکش 17 را دور قسمت بالایی جارو برقی قرار دهید و بست نگهدارنده 16 را در گیره 11 بیاورید.
 - جاروبرقی را از دسته آن 5 حمل کنید.
 - جاروبرقی را در جایی خشک قرار دهید و آنرا از کاربری غیر مجاز مصون بدارید.
 - جهت ایستادن چرخهای فرمان 10 ترمز چرخ فرمان 14 را به پایین برانید.

رفع اشکالها

اشکال / ایراد	راه حل
توربین جاروبرقی راه نمی افتد.	- کابل برق، دوشاخه، فیوز و پریز را کنترل کنید. GAS 15 PS
توربین مکنده خاموش می شود.	- کلید انتخاب-روشهای راه اندازی 4 را روی «اتوماتیک استارت-توقف» قرار دارد. - کلید انتخاب-روشهای راه اندازی 4 را روی «نمونه مکنده» قرار دهید یا ابزار برقی متصل به پریز 3 را روشن کنید.
توربین مکنده خاموش نمی شود.	- محفظه 1 را خالی کنید. - جاروبرقی را خاموش کنید و 5 ثانیه صبر نمایید، بعد از 5 ثانیه دوبار روشن کنید.
قدرت مکش کم است.	انسدادهای نازل مکش، لوله ی مکش 26، شلنگ مکش 17 یا فیلتر 20 را جدا کنید. - کیسه ی پلاستیکی 19 یا کیسه ی گرد غبار را تعویض کنید. - نگهدارنده ی فیلتر 30 را درست جا بزنید. - قسمت بالای جاروبرقی 8 را درست قرار دهید و چفتهای 9 را ببندید. - فیلتر 20 را تعویض کنید.
خروج گرد و غبار هنگام مکش	- نصب صحیح فیلتر 20 را کنترل کنید. - فیلتر 20 را تعویض کنید.
قطع اتوماتیک (مکش تر) کار نمی کند.	در صورت مکش مایعات غیر هادی یا ایجاد کف، قطع اتوماتیک کار نمی کند. - وضعیت پر را همیشه کنترل کنید.
تمیز کننده اتوماتیک فیلتر کار نمی کند.	- کلید 7 SFC را فشار دهید.

- ◀ جهت خاموش کردن جارو برقی، کلید انتخاب نوع عملکرد 4 را روی علامت «خاموش کردن» قرار دهید.

مکش مرطوب

- ◀ از جارو کردن مایعات آتشرزا یا قابل انفجار مانند بنزین، روغن، الکل و مواد حلال خودداری کنید. گرد و غبارهای داغ و در حال اشتعال را جارو نکنید. از جاروبرقی در مکانهای دارای خطر انفجار استفاده نکنید. گرد و غبارها، بخارها و مایعات می توانند آتش گرفته و یا منفجر شوند.

- ◀ از جارو برقی به عنوان پمپ آب استفاده نکنید. جارو برقی برای مکش مخلوط آب و هوا در نظر گرفته شده است.

- ◀ قبل از هر گونه کار روی جاروبرقی، دوشاخه را از پریز بیرون بکشید.

- قبل از مکش مرطوب، کیسه ی پلاستیکی 19 یا کیسه ی گرد و غبار را جدا کنید و محفظه 1 را خالی کنید.

تذکر: هنگام مکش مخلوط های آب و مواد سفت، جهت دفع آسان تر از فیلتر مرطوب 21 استفاده کنید که آب مواد سفت را جدا می کند.

- فیلتر مرطوب را در محفظه قرار دهید (رجوع کنید به «قرار دادن فیلتر مرطوب»، صفحه 197).

- لبه لاستیکی را در نازل کف قرار دهید (رجوع کنید به «نصب لبه لاستیکی»، صفحه 197).

جاروبرقی به یک شتاور مجهز است. در صورت رسیدن به بیشینه ی حد پر شدن، جارو برقی متوقف می شود.

- کلید انتخاب نوع راه اندازی 4 را روی علامت «خاموش کردن» (GAS 15 PS) یا کلید قطع و وصل 5 را روی «Off» (GAS 15) قرار دهید.

- محفظه 1 را خالی کنید.

برای جلوگیری از کپک زدن پس از مکش تر:

- قسمت بالایی جارو برقی 8 را بردارید و بگذارید خوب خشک شود.

- فیلتر مرطوب 21 را بیرون بیاورید و بگذارید آن هم خوب خشک شود.

تمیز کننده نیمه خودکار فیلتر

(رجوع شود به تصویر G)

چنانچه قدرت مکش کافی نباشد، بایستی تصفیه ی فیلتر را به کار انداخت.

تعداد دفعات تصفیه ی فیلتر به نوع و مقدار گرد و غبار بستگی دارد. تصفیه ی منظم، حداکثر توان دستگاه را ثابت نگاه می دارد.

در مورد تمیز کننده ی نیمه خودکار فیلتر (SFC) با برگشت جریان هوا، پره های فیلتر از گرد و غبار مانده پاک می شوند.

فعال کردن تمیز کننده ی SFC

- با کف دست نازل ها یا سوراخ شلنگ مکش را ببندید.
- سه بار کلید SFC 7 را فشار دهید.

- ◀ لطفاً از قوانین/مقررات معتبر مربوط به کار با گرد و غبار های مضر برای سلامتی در کشور خود کسب اطلاع کنید.

از جاروبرقی کلا در مکانهای دارای خطر انفجار استفاده نکنید.

جهت صرفه جویی در انرژی، جارو برقی را فقط وقتی روشن کنید که می خواهید از آن استفاده کنید.

جهت ایجاد مکش بهینه بایستی شلنگ مکش 17 را همیشه از قسمت بالای جاروبرقی 8 کلاف کرد.

مکش خشک

مکش گرد و غبارهای جمع شده

GAS 15:

- جهت روشن کردن جارو برقی، کلید قطع و وصل 5 را روی «On» قرار دهید.

- جهت خاموش کردن جارو برقی، کلید قطع و وصل 5 را روی «Off» قرار دهید.

GAS 15 PS:

- جهت روشن کردن جارو برقی، کلید انتخاب نوع عملکرد 4 را روی علامت «مکش» قرار دهید.

- جهت خاموش کردن جارو برقی، کلید انتخاب نوع عملکرد 4 را روی علامت «خاموش کردن» قرار دهید.

مکش گرد و غبارهای ناشی از ابزارهای برقی در حال کار (فقط برای GAS 15 PS) (رجوع شود به تصویر F)

- ◀ در صورتی که هوای خروجی کاهش یافت، بایستی هوای کافی (L) در محل کار وجود داشته باشد. در این زمینه به مقررات ملی مربوط توجه نمایید.

در جاروبرقی یک پریز با ایمنی اتصال 3 تعبیه شده است. شما می توانید یک وسیله ی برقی جانبی را به آن وصل نمایید. به حداکثر ظرفیت اتصال مجاز وسیله ی برقی وصل شده توجه نمایید.

- تبدیل 15 (رجوع کنید به «نصب تبدیل»، صفحه 197)

- تبدیل 14 را روی لوله اتصال ابزار برقی قرار دهید.

تذکر: هنگام کار با ابزارهای الکتریکی، که فشار هوای ورودی شان در شلنگ مکش کم است (مثلاً اره های عمودبر، ساب زن و غیره) بایستی سوراخ هواگیری 31 تبدیل 15 باز باشد. تنها اینگونه تمیز کننده ی نیمه خودکار (SFC) بدون اشکال کار می کند. بدین منظور، رینگ را روی سوراخ هواگیری 31 بکشید تا بیشترین سوراخ ایجاد گردد.

- جهت راه اندازی اتوماتیک استارت-توقف جاروبرقی، کلید انتخاب-روشهای راه اندازی 4 را روی «اتوماتیک استارت-توقف» قرار دهید.

- برای راه اندازی جاروبرقی، وسیله ی برقی متصل شده به پریز 3 آن را روشن کنید. جاروبرقی به طور خودکار روشن می شود.

- جاروبرقی را خاموش کنید تا مکش را پایان دهید. عملکرد پسماند در اتوماتیک استارت و توقف تا 6 ثانیه ادامه می یابد تا گرد و غبارهای باقیمانده از شلنگ مکش جذب شوند.

نصب تبدیل (GAS 15 PS)

- تبدیل 15 را روی شلنگ مکش 17 قرار دهید تا دکمه های فشاری 27 شلنگ مکش به طور محسوس جا بیافتد.
- جهت جدا کردن، دکمه های فشاری 27 را به داخل فشار دهید و قسمتهای مربوط را از هم جدا کنید.

نصب نازل ها و لوله ها

- زانویی 18 را روی شلنگ مکش 17 قرار دهید تا دکمه های فشاری 26 شلنگ مکش به طور محسوس جا بیافتند.
- سپس متعلقات مکش (نازل کف، نازل دوکی، لوله مکش و غیره) را محکم روی زانویی 18 فرو کنید.
- جهت جدا کردن، دکمه های فشاری 27 را به داخل فشار دهید و قسمتهای مربوط را از هم جدا کنید.

نصب لوله ی مکند**عملکرد مکش (رجوع شود به تصویر B1)**

- شلنگ مکش 17 را در گیرنده ی شلنگ 2 قرار دهید و آن را در جهت عقربه های ساعت تا انتها بچرخانید.
- تذکر:** هنگام مکش به دلیل اصطکاک گرد و غبار در شلنگ مکند و متعلقات پار الکترواستاتیکی ایجاد می شود که ممکن است کاربرد تخلیه استاتیکی آن را حس کند (بسته به تأثیرات محیطی و حس بدن). به طور کلی بوش استفاده از یک شلنگ مکش ضد استاتیکی (متعلقات) را هنگام مکش گرد و غبارهای ظریف و مواد خشک را توصیه می کند.

عملکرد دمش (رجوع شود به تصویر B2)

- ◀ **جاروبرقی مجهز به سیستم خروج هوا می باشد. هوا را در محوطه باز خارج نکنید. سیستم خروج هوا را تنها با یک شلنگ تمیز بکار برید.** گرد و غبار می توانند برای سلامتی مضر باشند.

- جاروبرقی را دست کم برای 5 ثانیه روشن کنید (GAS 15): کلید قطع و وصل 5 را روی «On» بگذارید; GAS 15 PS: کلید انتخاب نوع عملکرد 4 را روی علامت «مکش» قرار دهید تا شلنگ مکش 17 را از گرد و غبارهای مانده عاری کنید.

- شلنگ مکش 17 را در خلاف جهت عقربه های ساعت تا انتها بچرخانید و آن را از گیرنده ی شلنگ 2 بیرون بکشید.

- شلنگ مکش 17 را در گیرنده ی شلنگ 13 قرار دهید و آن را در جهت عقربه های ساعت تا انتها بچرخانید.

قرار دادن/برداشتن کیسه ی پلاستیکی یا**کیسه ی گرد و غبار (مکش خشک)****(رجوع کنید به تصاویر C1 - C4)**

- جهت مکش خشک می توانید یک کیسه ی پلاستیکی 19 یا یک کیسه ی گرد غبار (متعلقات) را در جارو برقی قرار دهید. اینگونه برداشتن کیسه ی گرد و غبار آسان تر می شود.

تعویض کیسه ی پلاستیکی

- چفتهای 9 جاروبرقی را باز کنید و قسمت بالای آن 8 را بردارید.
- کیسه ی پلاستیکی 19 را از طرف سوراخ ورودی به جلو در محفظه 1 قرار دهید. کیسه ی پلاستیکی واقع در ورودی مکش را به کمک گیره ها 28 سفت کنید.

- مطمئن شوید که کیسه ای پلاستیکی 18 کاملا بر دیوارهای داخلی محفظه 1 واقع شود.
- بقیه ی کیسه ی پلاستیکی 18 را روی محفظه 1 بکشید.
- قسمت بالای جاروبرقی 7 را ببندید و چفتها 8 را محکم کنید.

برداشتن کیسه ی پلاستیکی و بستن

- چفتهای 8 جاروبرقی را باز کنید و قسمت بالای آن 7 را بردارید.
- دیواره ی کیسه ی پلاستیکی پر 18 را از گیره ها 27 به عقب بکشید.
- کیسه ی پلاستیکی 18 را با احتیاط از جارو برقی بردارید، بدون اینکه به آن آسیبی برسید.
- در این حین دقت کنید که کیسه ی پلاستیکی به سوراخ مکش یا سایر اشیاء مالیده نشود.

تعویض/قرار دادن کیسه زباله (متعلقات)

- چفتهای 8 جاروبرقی را باز کنید و قسمت بالای آن 7 را بردارید.
- کیسه زباله ی پر 18 را از فلاژ محل اتصال آن به طرف عقب بکشید. دریچه ی کیسه زباله را با هم آوردن درب آن ببندید. کیسه زباله ی بسته شده را از جاروبرقی بیرون بکشید.
- کیسه زباله ی نو را روی فلاژ محل اتصال آن قرار دهید. مطمئن شوید که کیسه زباله با تمام طولش روی بدنه ی محفظه 1 قرار گیرند.
- قسمت بالای جاروبرقی 7 را ببندید و چفتها 8 را محکم کنید.

نصب لبه لاستیکی (مکش مرطوب)**(رجوع شود به تصویر D)**

- سیهمای برس 23 را با یک ابزار مناسب از نازل کف 24 بلند کنید.
- لبه لاستیکی 22 را در نازل کف 24 قرار دهید.
- تذکر:** قسمت پرداخت شده لبه لاستیکی بایستی بیرون را نشان دهد.

قرار دادن فیلتر مرطوب (مکش مرطوب)**(رجوع شود به تصاویر E1 - E2)**

- چفتهای 8 جاروبرقی را باز کنید و قسمت بالای آن 7 را بردارید.
- نگهدارنده ی فیلتر مرطوب 28 تا انتها در جهت چرخش «» بچرخانید و نگهدارنده ی فیلتر را همراه با فیلتر 19 را از محفظه 1 بیرون بیاورید.
- لبه ی فیلتر مرطوب 20 را روی سبد فیلتر 29 بتکانید.
- قسمت بالای جاروبرقی 7 را ببندید و چفتها 8 را محکم کنید.

طرز کار با دستگاه**راه اندازی و نحوه کاربرد دستگاه**

- ◀ **به ولتاژ شبکه برق توجه کنید!** ولتاژ منبع جریان برق باید با مقادیر موجود بر روی برچسب جارو برقی مطابقت داشته باشد.

- 19 کیسه ی پلاستیکی/کیسه ی گرد و غبار*
 - 20 فیلتر
 - 21 فیلتر مرطوب
 - 22 نازل دوکی
 - 23 لبه لاستیکی
 - 24 سیمهای برس
 - 25 نازل کف
 - 26 لوله مکش
 - 27 دکمه فشاری
 - 28 گیره های اتصال کیسه ی پلاستیکی
 - 29 نگهدارنده ی فیلتر
 - 30 سبد فیلتر
 - 31 سوراخ هواگیری
- * کلیه متعلقاتی که در تصویر و یا در متن آمده است، بطور معمول همراه دستگاه ارائه نمی شود. لطفاً لیست کامل متعلقات را از فهرست برنامه متعلقات اقتباس نمایند.

مشخصات فنی

GAS 15 PS	GAS 15	جاروبرقی تر/خشک	
3 601 JE5 1..	3 601 JE5 0..		شماره فنی
1100	1100	W	قدرت ورودی نامی
50/60	50/60	Hz	فرکانس
15	15	l	حجم محفظه (ناخالص)
8	8	l	حجم خالص (مایع)
8	8	l	حجم کیسه زباله
			حداکثر فشار پایین *
22	22		مکنده
27	27	kPa	توربین
			حداکثر مقدار عبور جریان *
33	33		مکنده
53	53	l/s	توربین
●	-		اتوماتیک استارت-توقف
9,6	9,6	kg	وزن مطابق استاندارد EPTA-Procedure 01:2014
I/⊕	II/□		کلاس ایمنی
IP X4	IP X4		نوع/درجه ایمنی

* اندازه گیری با یک شلنگ مکش Ø 35 میلیمتر و 3 متر طول
مقادیر فوق برای ولتاژ نامی [U] 230V. معتبر و مجاز میباشد. این اندازه ها ممکن است در ولتاژهای پائین تر و مدل های دیگر دستگاه، برای کشورهای دیگر در خصوص آن کشور مربوطه تغییر کنند.

نصب

◀ قبل از هر گونه کار روی جاروبرقی، دوشاخه را از پریز بیرون بکشید.

نصب متعلقات مکش (رجوع شود به تصویر A)

شلنگ مکش 17 مجهز به سیستم کلیک است که توسط آن متعلقات مکش (تبدیل 14، زانویی 17) را می توان متصل نمود.

اتوماتیک استارت-توقف *

کمترین توان	بیشترین توان	ولتاژ نامی	
100W	1050W	100 V	JP
100W	1050W	115 V	TW
100W	1100W	220 V	CN
100W	2200W	220-240 V	ولتاژ بالا

علائم و معنی آنها (GAS 15 PS)



اتوماتیک استارت-توقف مکش گرد
و غبارهای ناشی از ابزارهای برقی
در حال کار جاروبرقی به طور خودکار
روشن و پس از مدتی دوباره خاموش
می شود

خاموش کردن

نمونه مکنذگی
مکش گرد و غبارهای جمع شده

مقدار توان اتصال مجاز ابزار برقی (بر
حسب هر کشور)

max.
1050 W
min.
100 W

تشریح دستگاه و عملکرد آن

موارد استفاده از دستگاه

این جاروبرقی برای مکش، جمع آوری، جدا سازی و هدایت
مواد خشک و غیر قابل اشتعال، مایعات غیر قابل اشتعال
و مخلوط آب و هوا مناسب است. همچنین برای انتظارات
بلا هنگام کاربری کاری مثل صنعتی، کارگاهی و کار فنی
مناسب می باشد.

تنها وقتی از جاروبرقی استفاده کنید که با تمام کاراییهای
آن آشنا هستید و می توانید بدون محدودیتی آن را بکار
گیرید و یا راهنمایهای مربوطه را دریافت کرده اید.

اجزاء دستگاه

شماره گذاری اجزای مصور، مربوط به تصویر جاروبرقی در
صفحه ی تا شو می باشد.

- 1 محفظه
- 2 شلنگ مکش (عملکرد مکش)
- 3 پرز برای لوازم برقی (GAS 15 PS)
- 4 کلید انتخاب-روشهای راه اندازی (GAS 15 PS)
- 5 کلید قطع و وصل (GAS 15)
- 6 دستگیره
- 7 کلید SFC
- 8 قسمت بالای جاروبرقی
- 9 چفت قسمت بالای جاروبرقی
- 10 چرخ فرمان
- 11 نگهدارنده شلنگ مکش
- 12 نگهدارنده لوله مکش
- 13 گیرنده ی شلنگ (عملکرد دمش)
- 14 ترمز چرخ فرمان
- 15 تبدیل (GAS 15 PS)
- 16 بست نگهدارنده ی شلنگ مکنده
- 17 لوله ی مکنده
- 18 زانوتی (قطعه خمیده) برای اتصال به شلنگ مکش

علامت ها

علامتهای ذیل برای استفاده از جاروبرقی مهم می باشند.
لطفاً این علائم و معانی آنها را به خاطر بسپارید. فهم
درست این علائم به شما جهت استفاده ی درست و ایمن
از جاروبرقی کمک می کند.

علائم و معنی آنها

**⚠ احتیاط کلیه دستورات ایمنی و
راهنمایی ها را مطالعه
کنید.** اشتباهات ناشی از عدم رعایت
این دستورات ایمنی ممکن است باعث
برق گرفتگی، سوختگی و یا سایر
جراحات های شدید شود.



⚠ **جاروبرقی را، به عنوان مثال برای
حمل و نقل، به جرتقیل نیاویزید.**
جاروبرقی قابلیت حمل با جرتقیل را
ندارد. احتمال بروز خطر جراحت و
آسیب دیدگی وجود دارد.



⚠ **از جاروبرقی برای نشستن، به
عنوان نردبان یا پله استفاده
نکنید.** در غیر اینصورت ممکن است
جاروبرقی واژگون شود و آسیب
ببیند. خطر جراحت وجود دارد.



علائم و معنی آنها (GAS 15)

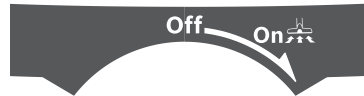

خاموش کردن Off

نمونه مکنذگی On
مکش گرد و غبارهای جمع شده

فارسی

زیاله ی آن را خالی کنید. در غیر اینصورت جاروبرقی آسیب می بیند.

توجه جاروبرقی را از باران و رطوبت دور نگهدارید. نفوذ آب به قسمت بالای جاروبرقی خطر برق گرفتگی را افزایش می دهد.

توجه جاروبرقی باید در مکانهای داخلی نگهداری شود.

توجه شناور را مرتب تمیز کنید و آن را از نظر آسیب دیدگی کنترل نمایید. در غیر اینصورت کارایی دستگاه دچار اختلال می گردد.

◀ چنانچه استفاده از جاروبرقی در مکانهای مرطوب اجتناب ناپذیر است، از کلید حفاظتی جریان خطا استفاده نمایید. استفاده از کلید حفاظتی جریان خطا، خطر برق گرفتگی را کاهش می دهد.

◀ جاروبرقی را به شبکه ی برق مجهز به ارت وصل کنید. پریز و کابل رابط باید دارای حفاظ ارت مؤثر باشند.

◀ پیش از هر بار استفاده، جاروبرقی، کابل و دوشاخه آن را کنترل کنید. از جاروبرقی در صورت تشخیص آسیب دیدگی استفاده نکنید. جاروبرقی را خودتان باز نکنید و آن را جهت تعمیر به متخصصین مجرب و تنها با استفاده از لوازم یدکی اصل بسپارید. کابل، دوشاخه و کلید آسیب دیده، خطر برق گرفتگی را افزایش می دهند.

◀ کابل را زیر فشار له نکنید. از کابل جهت بیرون کشیدن دوشاخه از پریز و یا حرکت دادن جاروبرقی استفاده نکنید. کابلهای آسیب دیده، خطر برق گرفتگی را افزایش می دهند.

◀ قبل از انجام تنظیمات، تعویض متعلقات، سرویس و تمیز کردن یا کنار گذاشتن جاروبرقی، دوشاخه را از پریز بیرون بکشید. این اقدامات احتیاطی از به کار افتادن ناخواسته ی جاروبرقی جلوگیری می کند.

◀ مراقب باشید که محل کار شما از تهویه کافی برخوردار باشد.

◀ جاروبرقی را جهت تعمیر به افراد متخصص با لوازم یدکی اصل بسپارید. اینگونه ایمنی جاروبرقی تضمین می شود.

◀ قبل از راه اندازی از بی عیب بودن لوله ی مکش، اطمینان حاصل نمایید. در حین این کار، لوله ی مکش را جدا نکنید تا از خروج ناخواسته ی گرد و غبار جلوگیری شود. در غیر اینصورت ممکن است، گرد و غبار تنفس کنید.

◀ از جاروبرقی برای نشستن استفاده نکنید. این باعث آسیب دیدگی جاروبرقی می شود.

◀ کابل برق و لوله ی مکش را با دقت به کار برید. امکان به خطر انداختن اشخاص دیگر وجود دارد.

◀ جاروبرقی را به صورت مستقیم با آبپاش تمیز نکنید. نفوذ آب به قسمت بالای جاروبرقی خطر برق گرفتگی را افزایش می دهد.

راهنمائی های ایمنی



کلیه دستورات ایمنی و راهنمائی ها را مطالعه کنید. اشتباهات ناشی از عدم رعایت این دستورات ایمنی ممکن است باعث برق گرفتگی، سوختگی و یا سایر جراحات های شدید شود.

این هشدارها و راهنمائی ها را خوب نگهداری کنید.

◀ این مکنده (جاروبرقی) برای استفاده توسط کودکان و سایر افراد دارای کاستیهای روحی و جسمی یا بدون تجربه یا آشنایی مناسب نیست. در غیر اینصورت خطر کاربرد اشتباه و جراحت وجود دارد. مواظب کودکان باشید. اینگونه اطمینان حاصل می کنید که کودکان با جاروبرقی بازی نمی کنند.

◀ کودکان نباید جاروبرقی را بدون نظارت تمیز یا سرویس کنند.

هشدار از جارو کردن موادی که برای سلامتی مضر هستند، مانند گرد و غبار چوب درخت بلوط و راش، گرد و غبار سنگ و آزیست خودداری کنید. این مواد سرطان زا هستند. در مورد نحوه ی برخورد با گرد و غبار های مضر برای سلامتی از قوانین و مقررات معتبر مربوط به کشور خود کسب اطلاع کنید.











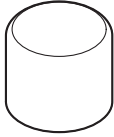

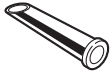

هشدار تنها زمانی از جاروبرقی استفاده کنید که اطلاعات کافی در مورد کاربری با آن دریافت کرده باشید. توصیه کاربری دقیق امکان بروز جراحت یا اشتباه در کاربری کاهش می دهد.

هشدار جاروبرقی برای جارو کردن مواد خشک و مکش مایعات با رعایت اقدامات مربوط، مناسب می باشد. نفوذ مایعات، خطر شوک الکتریکی را افزایش می دهد.

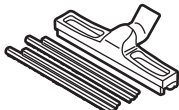
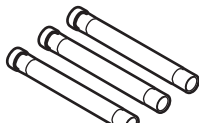
◀ از جارو کردن مایعات آتشر یا قابل انفجار مانند بنزین، روغن، الکل و مواد حلال خودداری کنید. گرد و غبارهای داغ و در حال اشتعال را جارو نکنید. از جاروبرقی در مکانهای دارای خطر انفجار استفاده نکنید. گرد و غبارها، بخارها و مایعات می توانند آتش گرفته و یا منفجر شوند.

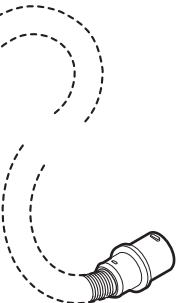

هشدار از پریز تنها برای موارد منظور در دفترچه ی راهنما استفاده نمایید.

هشدار به محض خارج شدن آب یا کف از جاروبرقی، فوراً آن را خاموش و کیسه ی

					
2 607 432 024	1 619 PA7 285				
					
2 608 000 585	2 607 000 165	2 607 000 166	2 607 000 170		
					
1 609 201 230	1 609 201 229	1 609 390 481			
					
2 608 000 573	1 609 390 478	2 608 000 575			
					
					
					
		5 m	35 mm	-	2 608 000 565
		5 m	35 mm	•	2 608 000 566
		5 m	22 mm	-	2 608 000 567
		5 m	22 mm	•	2 608 000 568
		3 m	35 mm	-	2 608 000 569
		3 m	35 mm	•	2 608 000 570
		3 m	22 mm	-	2 608 000 571
		3 m	22 mm	•	2 608 000 572

I		CE
de	EU-Konformitätserklärung Sauger Sachnummer	Wir erklären in alleiniger Verantwortung, dass die genannten Produkte allen einschlägigen Bestimmungen der nachfolgend aufgeführten Richtlinien und Verordnungen entsprechen und mit folgenden Normen übereinstimmen. Technische Unterlagen bei: *
en	EU Declaration of Conformity Vacuum Cleaner Article number	We declare under our sole responsibility that the stated products comply with all applicable provisions of the directives and regulations listed below and are in conformity with the following standards. Technical file at: *
fr	Déclaration de conformité UE Aspirateur N° d'article	Nous déclarons sous notre propre responsabilité que les produits décrits sont en conformité avec les directives, règlements normatifs et normes énumérés ci-dessous. Dossier technique auprès de: *
es	Declaración de conformidad UE Aspirador N° de artículo	Declaramos bajo nuestra exclusiva responsabilidad, que los productos nombrados cumplen con todas las disposiciones correspondientes de las Directivas y los Reglamentos mencionados a continuación y están en conformidad con las siguientes normas. Documentos técnicos de: *
pt	Declaração de Conformidade UE Aspirador N.º do produto	Declaramos sob nossa exclusiva responsabilidade que os produtos mencionados cumprem todas as disposições e os regulamentos indicados e estão em conformidade com as seguintes normas. Documentação técnica pertencente à: *
it	Dichiarazione di conformità UE Aspiratore Codice prodotto	Dichiariamo sotto la nostra piena responsabilità che i prodotti indicati sono conformi a tutte le disposizioni pertinenti delle Direttive e dei Regolamenti elencati di seguito, nonché alle seguenti Normative. Documentazione Tecnica presso: *
nl	EU-conformiteitsverklaring Zuiger Productnummer	Wij verklaren op eigen verantwoordelijkheid dat de genoemde producten voldoen aan alle desbetreffende bepalingen van de hierna genoemde richtlijnen en verordeningen en overeenstemmen met de volgende normen. Technisch dossier bij: *
da	EU-overensstemmelseserklæring Suger Typenummer	Vi erklærer som eneansvarlige, at det beskrevne produkt er i overensstemmelse med alle gældende bestemmelser i følgende direktiver og forordninger og opfylder følgende standarder. Tekniske bilag ved: *
sv	EU-konformitetsförklaring Dammsugare Produktnummer	Vi förklarar under eget ansvar att de nämnda produkterna uppfyller kraven i alla gällande bestämmelser i de nedan angivna direktiven och förordningarnas och att de stämmer överens med följande normer. Teknisk dokumentation: *
no	EU-samsvarserklæring Suger Produktnummer	Vi erklærer under eneansvar at de nevnte produktene er i overensstemmelse med alle relevante bestemmelser i direktivene og forordningene nedenfor og med følgende standarder. Teknisk dokumentasjon hos: *
fi	EU-vaatimustenmukaisuusvakuutus Imuri Tuotenumero	Vakuutamme täten, että mainitut tuotteet vastaavat kaikkia seuraavien direktiivien ja asetusten asiaankuuluvia vaatimuksia ja ovat seuraavien standardien vaatimusten mukaisia. Tekniset asiakirjat saatavana: *
el	Δήλωση πιστότητας ΕΕ Απορροφητήρας Αριθμός ευρετηρίου	Δηλώνουμε με αποκλειστική μας ευθύνη, ότι τα αναφερόμενα προϊόντα αντιστοιχούν σε όλες τις σχετικές διατάξεις των πιο κάτω αναφερόμενων οδηγιών και κανονισμών και ταυτίζονται με τα ακόλουθα πρότυπα. Τεχνικά έγγραφα στη: *
tr	AB Uygunluk beyanı Elektrik süpürgesi Ürün kodu	Tek sorumlu olarak, tanımlanan ürünün aşağıdaki yönetmelik ve direktiflerin geçerli bütün hükümlerine ve aşağıdaki standartlara uygun olduğunu beyan ederiz. Teknik belgelerin bulunduğu yer: *

C €		II
pl	Deklaracja zgodności UE Odkurzacz Numer katalogowy	Oświadczamy z pełną odpowiedzialnością, że niniejsze produkty odpowiadają wszystkim wymaganiom poniżej wyszczególnionych dyrektyw i rozporządzeń, oraz że są zgodne z następującymi normami. Dokumentacja techniczna: *
cs	EU prohlášení o shodě Vysavač Objednací číslo	Prohlašujeme na výhradní zodpovědnost, že uvedený výrobek splňuje všechna příslušná ustanovení níže uvedených směrnic a nařízení a je v souladu s následujícími normami: Technické podklady u: *
sk	EÚ vyhlásenie o zhode Vysávač Vecné číslo	Vyhlasujeme na výhradnú zodpovednosť, že uvedený výrobok spĺňa všetky príslušné ustanovenia nižšie uvedených smerníc a nariadení a je v súlade s nasledujúcimi normami: Technické podklady má spoločnosť: *
hu	EU konformitási nyilatkozat Porelszívó Cikkszám	Egyedüli felelősséggel kijelentjük, hogy a megnevezett termék megfelelnek az alábbiakban felsorolásra kerülő irányelvek és rendeletek valamennyi idevágó előírásainak és megfelelnek a következő szabványoknak. Műszaki dokumentumok megőrzési pontja: *
ru	Заявление о соответствии ЕС Пылесос Товарный №	Мы заявляем под нашу единоличную ответственность, что названные продукты соответствуют всем действующим предписаниям нижеуказанных директив и распоряжений, а также нижеуказанных норм. Техническая документация хранится у: *
uk	Заява про відповідність ЄС Відсмоктувач Товарний номер	Ми заявляємо під нашу одноособову відповідальність, що названі вироби відповідають усім чинним положенням нищезначених директив і розпоряджень, а також нищезначених нормам. Технічна документація зберігається у: *
kk	ЕО сәйкестік мағлұмдамасы Шаңсорғыш Өнім нөмірі	Өз жауапкершілікпен біз аталған өнімдер төменде жазылған директикалар мен жарлықтардың тиісті қағидаларына сәйкестігін және төмендегі нормаларға сай екенін білдіреміз. Техникалық құжаттар: *
ro	Declarație de conformitate UE Aspirator Număr de identificare	Declarăm pe proprie răspundere că produsele menționate corespund tuturor dispozițiilor relevante ale directivelor și reglementărilor enumerate în cele ce urmează și sunt în conformitate cu următoarele standarde. Documentație tehnică la: *
bg	ЕС декларация за съответствие Праховсмукачка Каталоген номер	С пълна отговорност ние декларираме, че посочените продукти отговарят на всички валидни изисквания на директивите и разпоредбите по-долу и съответства на следните стандарти. Техническа документация при: *
mk	EU-Изјава за сообразност Вшмукувач Број на дел/артикул	Со целосна одговорност изјавуваме, дека опишаните производи се во согласност со сите релевантни одредби на следните регулативи и прописи и се во согласност со следните норми. Техничка документација кај: *
sr	EU-izjava o usaglašenosti Usisivač Broj predmeta	Na sopstvenu odgovornost izjavljujemo, da navedeni proizvodi odgovaraju svim dotičnim odredbama naknadno navedenih smernica u uredaba i da su u skladu sa sledećim standardima. Tehnička dokumentacija kod: *
sl	Izjava o skladnosti EU Sesalnik Številka artikla	Izjavljamo pod izključno odgovornostjo, da je omenjen izdelek v skladu z vsemi relevantnimi določili direktiv in uredb ter ustreza naslednjim standardom. Tehnična dokumentacija pri: *
hr	EU izjava o sukladnosti Usisivač Kataloški br.	Pod punom odgovornošću izjavljujemo da navedeni proizvodi odgovaraju svim relevantnim odredbama direktiva i propisima navedenima u nastavku i da su sukladni sa sljedećim normama. Tehnička dokumentacija se može dobiti kod: *
et	EL-vastavusdeklaratsioon Tolmuimeja Tootenumber	Kinnitame ainuvastutajatena, et nimetatud tooted vastavad järgnevalt loetletud direktiivide ja määruste kõikidele asjaomastele nõuetele ja on kooskõlas järgmiste normidega. Tehnilised dokumendid saadaval: *

III		CE	
IV Deklarācija par atbilstību ES standartiem	Vakuumsūcējs	Izstrādājuma numurs	Mēs ar pilnu atbildību paziņojam, ka šeit aplūkotie izstrādājumi atbilst visiem tālāk minētajās direktīvās un rīkojumos ietvertajām saistošajām nostādņēm, kā arī sekojošiem standartiem. Tehniskā dokumentācija no: *
It ES atitiktās deklarācija	Siurblys	Gaminio numeris	Atsakingai pareiškiamo, kad išvardyti gaminiai atitinka visus privalomus žemiau nurodytų direktyvų ir reglamentų reikalavimus ir šiuos standartus. Techninė dokumentacija saugoma: *
GAS 15	3 601 JE5 0...	2006/42/EG 2014/30/EU	EN 60335-1:2012+A11:2014 EN 60335-2-69:2012
GAS 15 PS	3 601 JE5 1...	2011/65/EU	EN 55014-1:2006+A1:2009+A2:2011 EN 55014-2:1997+A1:2001+A2:2008 EN 61000-3-2:2014 EN 61000-3-3:2013 EN 50581:2012
		 BOSCH	* Robert Bosch Power Tools GmbH (PT/ECS) 70538 Stuttgart GERMANY
		Henk Becker Executive Vice President Engineering and Manufacturing	Helmut Heinzelmann Head of Product Certification
			
Robert Bosch Power Tools GmbH, 70538 Stuttgart, GERMANY Stuttgart, 01.07.2017			

ОФИЦИАЛЬНЫЙ ДИЛЕР В УКРАИНЕ:

storgom.ua

ГРАФИК РАБОТЫ:

Пн. – Пт.: с 8:30 по 18:30

Сб.: с 09:00 по 16:00

Вс.: с 10:00 по 16:00

КОНТАКТЫ:

+38 (044) 360-46-77

+38 (066) 77-395-77

+38 (097) 77-236-77

+38 (093) 360-46-77

Детальное описание товара: <https://storgom.ua/product/pylesos-universalnyi-bosch-gas-15-ps-06019e5100.html>

Другие товары: <https://storgom.ua/promyshlennye-pylesosy.html>