

# VARI®

Drtič/štěpkovač

**RAPIDO**

**RAPIDO Plus**



- CZ** Česky - původní návod k používání
- SK** Slovensky - pôvodný návod na používanie
- EN** English - translation of the original instructions
- DE** Deutsch - Übersetzung der Originalbetriebsanleitung
- RU** По-Русски - перевод оригинального руководства по эксплуатации
- PL** Polsky - tłumaczenie oryginalnej instrukcji



## Obsah / Obsah / Contens / Inhalt / Содержание / Treść

CZ Návod k používání  
2 CZ Obrázky SK Obrázky EN Pictures RU Рисунки PL Rysunki

4  
15

### **CZ** Základní informace

- i** Vybalení stroje a instruktaž požadujte u svého prodejce jako součást předprodejněho servisu!

### **SK** Základné informácie

- i** Vybalení stroje a inštruktaž požadujte u svojho predajcu ako súčasť predpredajného servisu!

### **EN** Basic information

- i** As part of the pre-sale servicing ask your dealer to unwrap the machine and give you a brief training on how to use it!

### **DE** Basisinformation

- i** Verlangen Sie Auspacken und Anweisung bei Ihrem Verkäufer im Rahmen des Vorverkauf-Services!

### **RU** Исходная информация

- i** Распакование товара и инструктаж надо требовать у своего продавца как часть предпродажного сервиса!

### **PL** Informacje podstawowe

- i** W ramach serwisu przedsprzedażowego poproś sprzedawcę o rozpakowanie urządzenia i wstępny instruktaż obsługi urządzenia.

<b>CZ</b> Typové označení <b>SK</b> Typové označenie <b>EN</b> Type <b>DE</b> Typenbezeichnung	<b>RU</b> Типовое обозначение <b>PL</b> Typ	<b>RAPIDO</b> <b>RAPIDO Plus</b>  <b>B&amp;S 850 Series™</b>	<b>CZ</b> Miesto pre nalepení identifikačného štítku: <b>SK</b> Miesto pre nalepenie identifikačného štítku: <b>EN</b> Stick the identification label here: <b>DE</b> Platz für die Identifikationsetikette: <b>RU</b> Место для приклеивания идентификационного штилка: <b>PL</b> Miejsce na naklejkę identyfikacyjną:	
<b>CZ</b> Motor <b>SK</b> Motor <b>EN</b> Engine <b>DE</b> Motor	<b>RU</b> Двигатель <b>PL</b> Silnik			
<b>CZ</b> Identifikační číslo <sup>1</sup> (№) <b>SK</b> Identifikačné číslo <sup>2</sup> (№) <b>EN</b> Identification number <sup>3</sup> <b>DE</b> Identifikationsnummer <sup>4</sup>	<b>RU</b> Идентификационный номер <sup>5</sup> <b>PL</b> Numer identyfikacyjny <sup>6</sup>			10062_ _ _ _ . _ _ _ . _ _ _ _
<b>CZ</b> Datum dodání-prodeje <b>SK</b> Dátum dodania-predaja <b>EN</b> Delivery date-date of sale <b>DE</b> Verkaufs-Lieferdatum	<b>RU</b> Дата поставки-продажи <b>PL</b> Data dostawy-data sprzedaży			
<b>CZ</b> Dodavatel (razítko) <b>SK</b> Dodávateľ (pečiatka) <b>EN</b> Supplier (stamp) <b>DE</b> Lieferant (Stempel)	<b>RU</b> Поставщик (печать) <b>PL</b> Dostawca (pieczęćka)			

- i** **Doporučujeme Vám vyhotovit si kopii této stránky s vyplněnými údaji o koupi stroje pro případ ztráty nebo krádeže originálu návodu.**
- i** **Odporučame Vám vyhotovit' si kópiu tejto stránky s vyplnenými údajmi o kúpe stroja pre prípad straty alebo krádeže originálu návodu.**
- i** **You are advised to make a copy of this page with filled in information about the machine's purchase in case the original manual is lost or stolen.**
- i** **Wir empfehlen Ihnen von dieser Seite eine Kopie zu machen für den Fall, dass das Original der Bedienungsanleitung verloren geht oder gestohlen wird.**
- i** **Рекомендуем Вам сделать себе копию этой страницы с заполненными данными о покупке косилки на случай потери или кражи оригинала руководства.**
- i** **Zaleca się wykonanie kopii niniejszej strony instrukcji zawierającej informacje o zakupie urządzenia na wypadek utraty lub kradzieży oryginału instrukcji obsługi.**

1 Doplníte číslo z výrobního štítku nebo nalepte identifikační štítek.  
 2 Doplníte číslo z výrobného štítku alebo nalepte identifikačný štítok.  
 3 Fill in the plate number from the name plate or stick the identification label.  
 4 Ergänzen Sie die Nummer aus dem Typenschild oder kleben Sie die Identifikationsetikette auf.  
 5 Внесите номер из заводского штилка или приклейте идентификационный штилок  
 6 Wpisz numer z tabliczki znamionowej lub przyklej naklejkę identyfikacyjną.

## CZ Návod k používání

### Obsah

CZ	Návod k používání	4	1.4.2.4 Zastavení nože při přetížení stroje.....	9
1.1	Úvod.....	4	1.4.2.5 Normální zastavení nože.....	9
1.1.1	Základní upozornění.....	4	1.4.2.6 Čištění prostoru skříňové nože.....	9
1.2	Bezpečnost provozu.....	5	1.5 Údržba, ošetřování, skladování.....	9
1.2.1	Bezpečnostní předpisy.....	5	1.5.1 Mazání stroje.....	9
1.2.2	Hodnoty hluku.....	6	1.5.1.1 Mazací místa.....	10
1.2.3	Bezpečnostní piktogramy.....	6	1.5.2 Výměna a ostření nože.....	10
1.3	Základní informace.....	7	1.5.3 Napnutí a výměna řemenu.....	10
1.3.1	Použití stroje.....	7	1.5.3.1 Napnutí řemenu.....	10
1.3.1.1	Technické údaje.....	7	1.5.3.2 Výměna řemenu.....	10
1.3.2	Popis stroje a jeho částí.....	7	1.5.4 Seřízení dorazu a víka skříňe.....	10
1.4	Návod k používání.....	8	1.5.5 Servisní intervaly.....	10
1.4.1	Sestavení stroje.....	8	1.5.6 Problémy a jejich řešení.....	11
1.4.1.1	Postup sestavení stroje.....	8	1.5.7 Skladování.....	11
1.4.1.2	Připojení pohonné jednotky u provedení RAPIDO.....	8	1.5.7.1 Mytí a čištění stroje.....	11
1.4.2	Práce se strojem.....	8	1.5.8 Likvidace obalů a stroje po skončení životnosti.....	11
1.4.2.1	Transport stroje.....	8	1.5.9 Pokyny k objednávání náhradních dílů.....	12
1.4.2.2	Rozběh stroje.....	8	1.6 Adresa výrobce.....	12
1.4.2.3	Štěpkování.....	8		

Výrobce **si vyhrazuje právo na technické změny a inovace, které nemají vliv na funkci a bezpečnost stroje. Tyto změny se nemusí projevit v tomto návodu k používání.**

Tiskové chyby vyhrazeny.

## 1.1 Úvod

Vážený zákazníku a uživateli!

Děkujeme Vám za důvěru, kterou jste nám prokázal koupí našeho výrobku. Stal jste se majitelem stroje ze široké škály strojů a nářadí systému zahradní, farmářské, malé zemědělské a komunální techniky, vyráběné firmou **VARI, a.s.**

Drtič/štěpkovač **RAPIDO** je zcela nový stroj značky VARI, který rozšiřuje možnost využití výměnných čtyřtákných pohonných jednotek malotraktorů a rotavátorů VARI. Drtič **RAPIDO** je určen k drcení (štěpkování) ideálně čerstvě ostříhaných větví do průměru cca 4,5 cm (dle druhu a stavu dřevní hmoty) na zahradě nebo v menších sadech. Rozdrcený materiál je určen pro spalování resp. roztápění kamen na tuhá paliva. Drtič/štěpkovač **RAPIDO Plus** si zachovává všechny vlastnosti drtiče **RAPIDO**, je však vybaven vlastním motorem.

Pročtete si, prosím, důkladně tento návod k používání. Pokud se budete řídit pokyny zde uvedenými, bude Vám náš výrobek sloužit spolehlivě po řadu let.

### 1.1.1 Základní upozornění

Uživatel **je povinen** seznámit se s tímto návodem k používání a dbát všech pokynů pro obsluhu stroje, aby nedošlo k ohrožení zdraví a majetku uživatele, jakož i jiných osob.

Bezpečnostní pokyny uvedené v tomto návodu nepopisují veškeré možnosti, podmínky a situace, které se mohou v praxi vyskytovat. Bezpečnostní faktory, jako je zdravý rozum, opatrnost a pečlivost, nejsou součástí tohoto návodu, ale předpokládá se, že je má každá osoba, která se strojem zachází, anebo na něm provádí údržbu.

S tímto strojem smí pracovat pouze osoby duševně a fyzicky zdravé. Při profesionálním použití tohoto stroje je majitel stroje povinen zajistit obsluhu, která bude stroj používat, školení o bezpečnosti práce a provést instruktáž k ovládání tohoto stroje a vést o těchto školeních záznamy. **Musí též provést tzv. kategorizaci prací dle příslušné národní legislativy.**



Jestliže Vám budou některé informace v návodu nesrozumitelné, obraťte se **na svého prodejce<sup>7</sup>** nebo přímo na **výrobce stroje<sup>8</sup>**.

Návody k používání, kterými je tento stroj vybaven, jsou nedílnou součástí stroje. Musí být neustále k dispozici, uloženy na dostupném místě, kde nehrozí jejich zničení. Při prodeji stroje další osobě musí být návody k používání předány novému majiteli. Výrobce nenese odpovědnost za vzniklá rizika, nebezpečí, havárie a zranění vzniklá provozem stroje, pokud nejsou splněny výše uvedené podmínky.

Výrobce nenese odpovědnost za škody způsobené neoprávněným použitím, nesprávnou obsluhou stroje a za škody způsobené jakoukoliv úpravou stroje bez souhlasu výrobce.

Při práci je zejména nutné řídit se bezpečnostními předpisy, abyste se vyvarovali nebezpečí zranění vlastní osoby, osob v okolí nebo způsobení škody na majetku.

Tyto pokyny jsou v návodu k používání označeny tímto výstražným bezpečnostním symbolem:

	<b>Pokud uvidíte v návodu tento symbol, pečlivě si přečtete následující sdělení!</b>
	<b>Tento mezinárodní bezpečnostní symbol indikuje důležitá sdělení, jež se týkají bezpečnosti. Když uvidíte tento symbol, buďte ostražití k možnosti úrazu vlastní osoby nebo jiných osob a pečlivě přečtete následující sdělení.</b>



Tabulka 1: Symboly

<sup>7</sup> Adresu prodejce si doplňte do tabulky na začátku tohoto návodu (pokud není od prodejce již vyplněna).





















<sup>8</sup> Adresa na výrobce je uvedena na konci tohoto návodu

















## 1.2 Bezpečnost provozu

Stroj je navržen tak, aby co nejvíce chránil obsluhu před odletujícími částmi drčených větví. Neodstraňujte žádný pasivní ani aktivní bezpečnostní prvek. Vystavujete se tak riziku zranění. Před uvedením stroje do provozu si přečtěte a dodržujte následující pokyny a předpisy bezpečnosti práce.

-  Bezpečnostní pokyny sdělte všem ostatním osobám, které se strojem pracují.
-  Uložte dobře tyto bezpečnostní předpisy.
-  Opravy bezpečnostního vypínání smí provádět pouze výrobce resp. jím pověřené osoby (autorizované servisy).

### 1.2.1 Bezpečnostní předpisy

-  Drtič smí obsluhovat pouze jedna osoba. Obsluha stroje musí být starší 18 let. Je povinna seznámit se s návody k používání stroje a mít povědomí o obecných zásadách bezpečnosti práce a plně pochopit, jak stroj funguje.
-  Při práci používejte pracovní pomůcky schválené dle **ČSN EN 166** nebo **ČSN EN 1731** (přílehlavý oděv, pevnou obuv, pracovní rukavice a ochranné brýle). Nenoste volný oděv s visícími šňůrkami nebo pásky.
-  Drtič používejte pouze v otevřeném prostoru. Nikdy v blízkosti stěn nebo pevného objektu.
-  Při práci musí drtič s pohonnou jednotkou stát na vodorovném terénu, aby nedošlo k překlolení stroje, nebo samovolnému rozjetí.
-  Povrch terénu musí být pevný, rovný. Zákaz používat na štěrkovém, dlážděném nebo živичném povrchu, hrozí nebezpečí zpětného odletu drčeného materiálu. Vlivem vibrací stroje může na dlážděném (betonovém a podobném) povrchu docházet k samovolnému pohybu stroje.
-  Nepracujte s drtičem na kluzkém nebo rozbahněném terénu, kdy může při práci hrozit ztráta Vaší rovnováhy.
-  Udržujte stabilní rovnováhu a pevný postoj. Nenapřahujte se přes stroj. Nestůjте výš než je základna stroje.
-  Při práci s drtičem buďte pozorní. Dávejte pozor na to, co děláte. Přistupujte k práci odpovědně. Nepracujte s drtičem, když jste unavení nebo když jste pod vlivem drog, alkoholu, léků nebo jiných návykových látek. Okamžik nepozornosti při práci s drtičem může mít za následek vážné zranění!
-  Obsluha stroje je odpovědná za to, že se v blízkosti drtiče nezdržují jiné osoby nebo živá zvířata, zvláště ve směru vstupu a výstupu z pracovního ústrojí, aby nedošlo k náhodnému zranění odletajícím materiálem. Obsluha může pokračovat v práci až po jejich vykázaní do bezpečné vzdálenosti.
-  Nestartujte motor v uzavřených prostorách! Výfukové plyny obsahují jedovaté látky, které mohou zapříčinit ztrátu vědomí a smrt.
-  Dbejte zvýšené opatrnosti při manipulaci se strojem. Po vypnutí motoru zůstane tlumič výfuku motoru horký. Dbejte na to, aby při doplňování paliva nedošlo k jeho úniku a k potřísnění částí motoru. V opačném případě osušte potřísněné části, nebo vyčkejte na odpaření benzínu.
-  Než budete provádět jakoukoliv činnost v blízkém okolí stroje, vypněte vždy motor a vyčkejte, až se pracovní nástroj zastaví! Před opuštěním stroje vždy vypněte motor!
-  Před každým použitím stroje zkontrolujte, zda některá část (zvláště pak pracovní ústrojí nebo jeho krytování) není poškozena nebo uvolněna. Kontrolujte zejména:
  - 1) povolené šroubové spoje
  - 2) poškození násypky
  - 3) poškození skříňe nože, případně trhliny na skříni nože
  - 4) stav nože, zejména sváry
  - 5) kompletnost drtiče – přítomnost a funkčnost všech krytů
-  Zjištěné závady musí být ihned odstraněny. Při opravách používejte pouze originální náhradní díly.
-  Drtič je určen pouze ke štěpkování dřevní hmoty v podobě větví do průměru maximálně 4,5 cm (v závislosti na druhu a čerstvosti).
-  Drčený materiál nesmí obsahovat kusy kovů, kamení, lahví, plechovek nebo jiné cizí předměty. Nelze drtit ani kořeny se zeminou.
-  Je zakázáno drtit jiný materiál (kov, kameny, stavební zbytky, plasty, papír apod.).
-  Za jakékoliv škody na zdraví či majetku způsobené tímto drtičem při použití jiným způsobem než je uvedeno v tomto návodu, nenese výrobce jakoukoliv zodpovědnost.
-  Před spuštěním stroje zkontrolujte, zda je násypka prázdná.
-  Při vkládání materiálu do násypky vždy stůjте z boku stroje tak, aby jste měli v dosahu bezpečnostní vypínač. Dodržujte bezpečný odstup. Nikdy nestůjте v prostoru výstupního otvoru. Obličej a tělo držte daleko od plnicího otvoru.
-  Udržujte pracovní prostor uklizený! Nepořádek může mít za následek úraz.

-  Při vkládání materiálu nestrkejte ruce hluboko do násypky, pokud potřebujete posunout materiál uvízlý v násypce, použijte k tomu další vhodnou větev.
-  Při přetížení stroje (zahlcení) vždy bezpodmínečně vypněte motor.
-  Pokud stroj vydává neobvyklé zvuky nebo vibruje, okamžitě vypněte motor a stroj zastavte. Odpojte kabel zapalovací svíčky. Zkontrolujte případné poškození stroje a uvolněné šroubové spoje. Pokud jsou některé součásti poškozené nebo prasklé, je nutno práci ihned ukončit a uvést stroj do provozuschopného stavu.
-  Nenechávejte hromadit zpracovávaný materiál v odhozovém prostoru; může to bránit plynulému odvádění a způsobit zpětný vrh materiálu z plničího vstupního otvoru.
-  Je zakázáno odstraňovat ze strojů veškerá ochranná zařízení a kryty.
-  Nepřepřavujte stroj s nastartovaným motorem.
-  Před sejmutím násypky, před odstraněním deflektoru výhozového kanálu nebo před jeho čištěním vždy vypněte motor a odpojte kabel zapalovací svíčky!
-  Pokud je demontovaná násypka nebo odstraněný deflektor výhozového kanálu, nikdy neuvádějte stroj do chodu - nebezpečí těžkého úrazu!
-  Stroj je vybaven rotujícím pracovním nástrojem. Dbejte proto, aby se ostatní osoby při práci tohoto stroje pohybovaly v bezpečné vzdálenosti (možnost odletu drceného nebo nadrceného materiálu)!
-  Při opuštění prostoru stroje na dobu, kdy ho ztratíte z dohledu, zajistěte stroj proti neoprávněnému spuštění nepoučenou osobou (odpojením kabelu zapalovací svíčky, demontáží zapalovací svíčky z motoru, vypnutím přívodu paliva do motoru atp.).
-  Vzhledem k překročení doporučených hodnot hluku a vibrací dodržujte při práci se strojem tyto pokyny:
  -  chraňte sluch vhodnými ochrannými pomůckami dle **ČSN EN 352-1** (mušlové chrániče sluchu) nebo **ČSN EN 352-2** (zátkové chrániče sluchu). Tyto pomůcky žádejte u svého prodejce.
  -  práci se strojem po maximálně 20 minutách přerušujte přestávkami v délce minimálně 10 minut. Obsluha nesmí být při těchto přestávkách vystavena působení jiného zdroje hluku nebo vibrací.
-  Bezpečná svahová dostupnost stroje je 0°.
-  Veškeré opravy, seřizování, mazání a čištění stroje provádějte za klidu stroje při odpojení kabelu zapalovací svíčky.
-  Pohonné jednotky straších typů, které nemají pákový bezpečnostní vypínač zapalování, **nesmí** být agregovány s drtičem nebo musí být tímto pákovým bezpečnostním vypínačem dodatečně vybaveny.

## 1.2.2 Hodnoty hluku

Popis	RAPIDO			RAPIDO Plus
Použitá pohonná jednotka/motor	PJGCV160	PJGCV190	PJXP200	B&S 850 Series™
Deklarovaná časově průměrovaná emisní hladina akustického tlaku A na pracovním místě <sup>9</sup> L <sub>pAd</sub>		(93+4) dB	(93+4) dB	(92+4) dB
Garantovaná hladina akustického výkonu A <sup>10</sup> L <sub>WA,G</sub>		106 dB	106 dB	105 dB

Tabulka 2: Hodnoty hluku

## 1.2.3 Bezpečnostní piktogramy

Uživatel je povinen udržovat piktogramy na stroji v čitelném stavu a v případě jejich poškození zajistit jejich výměnu.

Umístění:	Číslo:	Popis:
<b>Obr. 10 Bezpečnostní piktogramy - násypka</b>	<b>1</b>	Výstraha. Před použitím stroje prostuduj návod k používání.
	<b>2</b>	Výstraha. Při čištění, seřizování nebo údržbě stroje odpoj vodič od svíčky zapalování.
	<b>3</b>	Nebezpečí pořezání rukou. Před manipulací otevřením počkej až do úplného zastavení pohybujících se částí.

9 Měřeno podle ČSN EN ISO 11201, pracovní režim podle ČSN EN 13683+A2  
 10 Měření i pracovní režim podle NV č. 9/2002 Sb., příloha č. 3, část B, bod 51, resp. podle směrnice 2000/14/ES, příloha III, část B bod 50

Umístění:	Číslo:	Popis:
<b>Obr. 11 Bezpečnostní piktogramy - násypka</b>	<b>4</b>	Výstraha. Dodržuj bezpečný odstup od stroje.
	<b>5</b>	Výstraha. Možnost zásahu obličejе letícím objektem.
	<b>6</b>	Výstraha. Před manipulací otevřením počkej až do úplného zastavení pohybujících se částí.
	<b>7</b>	Nutná ochrana očí (nebezpečí poranění očí) a sluchu.
	<b>8</b>	Používej ochranné rukavice.
<b>Obr. 12 Bezpečnostní piktogramy - deflektor</b>	<b>9</b>	Výstraha. Při čištění, seřizování nebo údržbě stroje odpoj vodič od svíčky zapalování.
	<b>10</b>	Nebezpečí pořezání rukou. Před manipulací otevřením počkej až do úplného zastavení pohybujících se částí.
	<b>11</b>	Ostatní osoby a zvířata - dodržet bezpečnou vzdálenost od stroje. Nebezpečí zásahu odletujícími úlomky, odřezky, vymrštěnými předměty atp.
	<b>12</b>	Výstraha.
	<b>13</b>	Nebezpečí pořezání rukou. Zákaz sahat do tohoto prostoru.
<b>Obr. 13 Bezpečnostní piktogramy – rám drtiče</b>	<b>14</b>	Nestoupejte na drtič. Nepoužívejte drtič jako nášlapný stupeň.
	<b>15</b>	Nepoužívejte drtič ve svahu, pouze na vodorovné rovině. Bezpečná svahová dostupnost je 0°.
	<b>16</b>	Garantovaná hladina akustického výkonu.

**Tabulka 3: Bezpečnostní piktogramy**

## 1.3 Základní informace

**i** Pokud není v textu uveden typ stroje, týká se následující popis obou strojů.

### 1.3.1 Použití stroje

Drtič/štěpkovač je určen ke štěpkování ideálně čerstvě ostříhaných větví do průměru cca 4,5 cm (dle druhu a stavu dřevní hmoty) na zahradě nebo v menších sadech. Rozdrčený materiál je určen pro spalování resp. roztápění kamen na tuhá paliva.

Stroj není určen na drčení nebiologických materiálů jako jsou například kovy, kámen, stavební materiály, sklo, plasty, papír atp. Dále není určen pro drčení kořenů se zeminou a jiného biologického odpadu, než je uvedeno výše (například kosti). Stroj není určen ke zpracování plodů nebo plodin zamýšlených použít je jako krmiva pro zvířata nebo jako zdroje lidské potravy.

Drtič/štěpkovač v provedení pro pohonné jednotky je povoleno provozovat pouze se čtyřtákními pohonnými jednotkami **PJGCV160**, **PJGCV190** a **PJXP200**. Stroj **není schválen** pro provoz s dvoutákními pohonnými jednotkami jakéhokoliv typu.

**!** Je zakázáno odstraňovat veškerá ochranná zařízení a kryty ze strojů.

#### 1.3.1.1 Technické údaje

Popis	Jednotka	Rapido	Rapido Plus
Délka x šířka x výška	mm	1130 x 530 x 1350	
Hmotnost	kg	45	56
Maximální povolený průměr drčeného materiálu - čerstvé/suché měkké dřevo	cm	4,5 / 3,3	
Rozeř vstupního otvoru násypky / drtičí hlavy	mm	Ø186 / 100x86	
Počet noží rotoru / průměr	ks / mm	2 / Ø195	
Bezpečná svahová dostupnost	∠	0°	
Otáčky motoru	min <sup>-1</sup>	3600	
Otáčky nože <sup>11</sup>	min <sup>-1</sup>	540	

**Tabulka 4: Technické informace**

### 1.3.2 Popis stroje a jeho částí

Drtič/štěpkovač **RAPIDO**, **Obr. 1**, sestává z rámu **1**, na který je přišroubována připojovací příruba **2** a drtičí jednotka **3** s násypkou **4**. Na boku drtičí jednotky je přišroubován deflektorem **5**, který usměřuje nadrcenou štěpku. V drtičí jednotce **2**, která se skládá ze spodní **8** a horní **9** skříně nože a nastavitelného víka **10**, je uložen dvouchodý spirálový nůž **11**. Pohon nože zajišťuje žebrovaný řemen, hnací řemenice je uložena na hřídeli nože, hnací řemenice je součástí připojovací příruby **2**, kompatibilní s pohonnými jednotkami PJGCV160, PJGCV190 a PJXP200. Celý pohon včetně napínací kladky je ukryt v rámu **1**. Pro usnadnění manipulace je štěpkovač vybaven dvěma pojezdovými koly **6** a madlem **7**.

Drtič/štěpkovač **RAPIDO Plus** je osazen vlastním motorem **13** s bezpečnostním vypínačem **14**.

<sup>11</sup> Skutečné otáčky disku bez zatížení se započítanými ztrátami v řemenovém převodu.

## 1.4 Návod k používání

-  Pokud je v textu návodu k používání uvedena levá nebo pravá strana, vždy je uvažován pohled obsluhy stojící před vkládacím otvorem násypky.



### 1.4.1 Sestavení stroje

-  Vybalení stroje, jeho sestavení a instruktáž požadujte u svého prodejce jako součást předprodejněho servisu.

#### 1.4.1.1 Postup sestavení stroje



Drtič/štěpkovač je dodáván s nenamontovanou násypkou a madlem.

**Obr. 2**

1.  **1** Madlo **1** nasuňte do otvorů a přišroubujte pomocí šroubů dvou M6x12 **2**.
2.  **2** Na drtičí jednotku **3** nasadte násypku **4** a zajistěte ji zašroubováním čtyř ovládacích elementů **5**.

#### 1.4.1.2 Připojení pohonné jednotky u provedení RAPIDO

-  Drtič/štěpkovač v provedení pro pohonné jednotky je povoleno provozovat pouze se čtyřtákními pohonnými jednotkami PJGCV160, PJGCV190 a PJXP200. Stroj není schválen pro provoz s dvoutákními pohonnými jednotkami jakéhokoliv typu.

-  **Spojení drtiče s pohonnou jednotkou provádějte pouze na rovném a zpevněném terénu.**
-  **Motor pohonné jednotky musí být vždy při spojování s adaptérem vypnut.**
-  **OMEZENÍ. Pohonné jednotky straších typů, které nemají pákový bezpečnostní vypínač zapalování, nesmí být agregovány s drtičem nebo musí být tímto pákovým bezpečnostním vypínačem dodatečně vybaveny.**



-  **Připojení pohonné jednotky – viz návod k používání pohonné jednotky**

Přírubu pohonné jednotky lehce namažte mazacím tukem. **Obr. 3** Na přírubě **2** uvolněte zajišťovací kličku **4**, nasadte pohonnou jednotku **1** a zajistěte ji pomocí pružinových rychloupínačů **3**. Utáhněte zajišťovací kličku **4**. Natočte nebo naklopte říditka pohonné jednotky tak aby byly dostupné prvky ovládaní motoru pohonné jednotky – páčka plynu a bezpečnostní vypínač zapalování viz . **Obr. 4**

-  **Nepřeklápějte říditka přes motor, vyřadíte tím z provozu bezpečnostní vypínač zapalování; Obr. 4**

### 1.4.2 Práce se strojem

#### 1.4.2.1 Transport stroje

-  **Drtič převázejte na jednoosých návěsech.**
-  **Při pojezdu se strojem vždy vypněte motor.**
-  **Pojezd je povolen pouze po rovině nebo na svazích ve směru podélné osy stroje. Je zakázán pojezd po vrstevnici (bokem ke svahu)!**

Přeprava drtiče na kratší vzdálenost je možná jeho přetažením za madlo.

#### 1.4.2.2 Rozběh stroje

-  **Před spuštěním stroje zkontrolujte, zda je násypka prázdná.**

##### **RAPIDO**



1. Zaaretujte bezpečnostní vypínač motoru v poloze „Zapnuto“<sup>12</sup> **Obr. 6**
2. Nastartujte motor<sup>13</sup>. Nastavte maximální otáčky motoru páčkou akcelérátoru, nůž se ihned roztočí.

-  Pokud je motor studený, nechte jej asi 1 minutu zahřát ve volnoběžných otáčkách.

##### **RAPIDO Plus**

1. Přepněte bezpečnostní vypínač motoru ( je umístěn na krytu skříně nože před násypkou) do polohy „I“ **Obr. 6**
2. Nastartujte motor<sup>14</sup>. Motor má z výroby nataveny maximální otáčky, nůž se ihned roztočí.

#### 1.4.2.3 Štěpkování

-  **Při vkládání materiálu nestrkejte ruce hluboko do násypky, pokud potřebujete posunout materiál uvízlý v násypce, použijte k tomu další vhodnou větev.**
-  **Nenechávejte hromadit zpracovávaný materiál v odhazovém prostoru; může to zabránit plynulému odvádění a způsobit zpětný vrh materiálu z plnicího vstupního otvoru.**
-  **Nepoužívejte drtič bez nasazené a řádně upevněné násypky – nebezpečí vážného úrazu; Obr. 5**

<sup>12</sup> Viz kapitulu Bezpečnostní vypínač v návodu k používání Pohonné jednotky

<sup>13</sup> Pokyny na startování motoru jsou podrobně popsány v návodu k používání pohonné jednotky nebo motoru.

<sup>14</sup> Pokyny na startování motoru jsou podrobně popsány v návodu k používání motoru.



Štěpkovaný materiál vkládejte do násypky **Obr. 5** - silnější větve jednotlivě, u slabších větví můžete více kusů najednou. Drtič nemá žádné automatické vkládací zařízení. Větve si nůž drtiče vtahuje sám, někdy je zapotřebí po určité dráze vtahování větve trochu přibrzďovat. Pokud je větev moc členitá (např. rozvětvená) a nejde vsunout do drtičí hlavy rozumnou silou, je zapotřebí boční větve odříznout, odsekat. Jestliže dochází k zaseknutí nože při drčení větví většího průměru, je zapotřebí silnější konce těchto větví odříznout a začít drtit větve od menšího průměru. V tomto případě je také možné, že drtičí nůž jsou již opotřebený a je nutné ho odborně nabrousit, případně vyměnit.

**i** **Typ pro štěpkování: tvrdost dřeva závisí na druhu dřeva a na době mezi odvětvením stromu či keře a vlastním drčením. Čím je dřevo více vyschlé, tím je také více tvrdé. Stroj vykazuje lepší výkon, pokud jsou větve drceny hned po jejich ořezání.**

### 1.4.2.4 Zastavení nože při přetížení stroje

**!** **Při přetížení stroje (zahlcení) vždy bezpodmínečně motor vypněte.**

Drtič není vybaven zařízením pro nouzové zastavení rotoru. V případě přetížení buď z nedostatku výkonu motoru nebo vlivem zablokování nože drceným materiálem prokluzuje hnací řemen. V takovém případě vypněte ihned motor pomocí bezpečnostního vypínače motoru a zjistěte příčinu zablokování.

#### **RAPIDO**

Zmáčkněte a hned uvolněte páčku bezpečnostního vypínače motoru na levém madle řídicího **Obr. 6**

#### **RAPIDO Plus**

Přepněte bezpečnostní vypínač motoru do polohy „0“ **Obr. 6**.

**!** **Pokud stroj vydává neobvyklé zvuky nebo vibruje, okamžitě vypněte motor a stroj zastavte. Odpojte kabel zapalovací svíčky. Zkontrolujte případné poškození stroje a uvolněné šroubové spoje. Pokud jsou některé součásti poškozené nebo prasklé, je nutno práci ihned ukončit a uvést stroj do provozuschopného stavu.**

### 1.4.2.5 Normální zastavení nože

Ukončete vkládání drceného materiálu a nechte běžet motor v pracovních otáčkách tak dlouho, dokud veškerý nadrcený materiál neopustí prostor skříňe nože a nevypadne ven. Až potom vypněte motor pomocí bezpečnostního vypínače motoru **Obr. 6**.

**!** **Před další činností nebo opuštěním stroje nechte nůž dotočit do úplného klidu.**

**!** **Při opuštění prostoru stroje na dobu, kdy ho ztratíte z dohledu, zajistěte stroj proti neoprávněnému spuštění nepoučenou osobou (vypnutím přívodu paliva do motoru, odpojením kabelu zapalovací svíčky, demontáží zapalovací svíčky z motoru, atp.).**

### 1.4.2.6 Čištění prostoru skříňe nože

**!** **Čištění stroje provádějte pouze za klidu stroje, při odpojení kabelu zapalovací svíčky. Porušení těchto bezpečnostních upozornění mohou mít za následek těžká zranění nebo smrt.**

**!** **POZOR! Nůž drtiče má velkou setrvačnost, klidového stavu dosáhne až po delší době!**

**!** **Nůž je ostrý, používejte vždy pracovní rukavice a vhodný pomocný nástroj např. silnější větve nebo vhodnou dřevěnou kulatinu či hranol.**

**!** **Pokud je nutné při čištění skříňe nože použít uvolňovací páku (např. při zaseknutém noži), dbejte zvýšené opatrnosti - nestrkejte nikdy ruce do pracovního prostoru! Při náhlém otočení nože hrozí amputace prstů i při použití pracovních rukavic.**

Prostor skříňe nože lze nejlépe vyčistit po demontáži násypky nebo deflektoru s krytem skříňe nože. Pokud je nutné použít k uvolnění zaseknutého nože uvolňovací páku, otáčejte s pákou proti směru hodinových ručiček **Obr. 7**.

#### **Násypka**

Opačným postupem bodu 2 **1.4.1.1 Postup sestavení stroje a Obr. 2** demontujte násypku.

#### **Deflektor a kryt skříňe nože Obr. 8**

1. Demontujte násypku
2. **>1** Vyšroubujte dva šrouby M6x16 **1** a sejměte kryt skříňe nože **2**
3. **>2** Ze spodní strany deflektoru vyšroubujte dva šrouby M6x16 s podložkami a lícovacími kroužky **3**
4. **>3** Vyšroubujte dva šrouby M8x30 **4** a sejměte deflektor **5**

**!** **Při čištění vždy pohledem zkontrolujte neporušenost nože a skříňe.**

## 1.5 Údržba, ošetřování, skladování

**!** **Vzhledem k hmotnosti stroje provádějte údržbu a seřizování ve spolupráci dvou pracovníků.**

**!** **Údržbu, seřizování, čištění a opravy stroje provádějte pouze za klidu stroje při odpojení kabelu zapalovací svíčky a vypnutém náhonu rotoru drtiče.**

K zajištění dlouhodobé spokojenosti s naším výrobkem je nutné věnovat mu náležitou péči při údržbě a ošetřování. Pravidelnou údržbou tohoto stroje zamezíte jeho rychlému opotřebení a zajistíte správnou funkci všech jeho částí.

Dodržujte všechny pokyny, které se týkají intervalů údržby a seřizování stroje. Doporučujeme Vám vést si záznam o počtu pracovních hodin stroje a o podmínkách, při kterých pracoval (pro potřebu servisů). Posezónní údržbu doporučujeme svěřit některému z našich autorizovaných servisů, stejně tak i běžnou údržbu, pokud si nejste jisti svými technickými schopnostmi a možnostmi.

**⚠ Před každým použitím stroje zkontrolujte dotažení šroubových spojení a neporušenost krytování.**

## 1.5.1 Mazání stroje

**⚠ Při práci s mazivy dodržujte základní pravidla hygieny a dodržujte předpisy a zákony o ochraně životního prostředí.**

### 1.5.1.1 Mazací místa

Mazací místo - popis	Interval v sezóně	Po sezóně	Mazivo	Obrázek	Poznámka
Čepy pojezdových kol	Dle potřeby	ano	Mazací tuk, olej	<b>Obr. 1</b>	Tukem mazat čepy po demontáži kol

Tabulka 5: Intervaly mazání

## 1.5.2 Výměna a ostření nože

Výměnu poškozeného nože nebo nabroušení nože doporučujeme svěřit autorizovanému servisu, který disponuje potřebným nářadím.

- ⓘ Při neodborné demontáži nože může dojít k poškození skříně.**
- ⓘ Nůž je nutno při broušení upnout do speciálního přípravku. Nůž se nesmí brousit úhlovou bruskou.**
- ⓘ Po zpětné montáži nože je nutno vždy seřídít doraz a opěrné víko skříně, aby nedocházelo k zařezávání nože do dorazu nebo víka.**
- ⓘ Při zpětné montáži řemenice na hřídel nože je nutno dodržet předepsaný utahovací moment.**

## 1.5.3 Napnutí a výměna řemenu

Výměnu klínového řemene za nový<sup>16</sup> proveďte vždy, když se na povrchu řemenu objeví praskliny nebo trhliny, a také v případě, kdy je řemen natolik provozem opotřebovaný, že ho napínací kladka napíná téměř k protiběžné straně řemenu.

### 1.5.3.1 Napnutí řemenu

Řemen je napínán pomocí kladky tažené pružinou. Napínání probíhá automaticky; je potřeba pouze kontrola stavu řemenu a pružiny.

### 1.5.3.2 Výměna řemenu

**ⓘ Pokud nejste dostatečně manuálně zručný, svěřte tuto činnost odbornému servisu.**

Výměna řemenu **Obr. 9**

- Z drtič **RAPIDO** sejměte pohonnou jednotku<sup>17</sup>; z nádrže motoru drtiče **RAPIDO Plus** vypusťte benzín<sup>18</sup>
- >1** Zvedněte drtič a opřete jej o deflektor, vyšroubujte šest šroubů ST4,8x16 **1** a sejměte kryt řemenu **2**
- >2** Vyšroubujte matici M8 **3** s podložkou a demontujte kladku **4** spolu s pružinou **5** a háčkem **6**. Poškozený řemen **7** sundejte nejdříve z velké řemenice a až potom z malé.
- Nový řemen nasadte na malou řemenici a potom na velkou. Do otvoru v ramenu kladky navlékněte pružinu, do oválného otvoru v držáku kladky nasadte háček a zahákněte druhý konec pružiny. Kladku opřete o řemen a šroub v ramenu kladky provlékněte otvorem v držáku kladky – **pozor, pružina klade poměrně velký odpor, pracujte se zvýšenou opatrností, nebezpečí poranění**. Nasadte podložku a našroubujte matici. Matici utáhněte a potom povolte cca o půl otáčky, aby se rameno kladky volně pohybovalo.

## 1.5.4 Seřízení dorazu a víka skříně

Seřízení (výměnu) dorazu a víka skříně doporučujeme svěřit autorizovanému servisu. Přesný postup seřízení (výměny) dorazu a víka skříně zde není uveden, protože by přesahoval svým rozsahem nad rámec tohoto návodu.

## 1.5.5 Servisní intervaly

Činnost	Před použitím	V sezóně	Před skladováním
Kontrola neporušenosti nožů a rotoru	ano	každých 32 hod	ano
Kontrola šroubových spojení nožů a rotoru	ano	každých 32 hod	ano
Kontrola neporušenosti pryžové clony v násypce	ano	-	ano
Kontrola napnutí klínového řemene	ano	-	ano
Kontrola stavu klínového řemene	-	každých 32 hod	ano
Mazání	kontrola stavu	<b>Tabulka 5</b>	<b>Tabulka 5</b>

Tabulka 6: Servisní intervaly

<sup>16</sup> Používejte výhradně k řemen doporučený výrobcem. Při použití řemenu jiných výrobců nelze zaručit správnou funkci převodu.

<sup>17</sup> Opačným postupem kapitoly 1.4.1.2 Připojení pohonné jednotky u provedení RAPIDO

<sup>18</sup> Viz návod k používání motoru.

## 1.5.6 Problémy a jejich řešení

Problém	Příčina	Řešení
Nůž se netočí, motor běží v maximálních otáčkách zcela normálně	přetržený řemen	řemen vyměňte za nový
	spadlý řemen	řemen nasadte
	jiná závada	navštivte servis
Motor není schopen rychle roztočit nůž	prokluzuje odstředivá spojka – závada na motoru	zkontrolujte čistotu spojky, zkontrolujte neporušenost obložení spojky
	nůž zadržává o doraz nebo víko skříně	navštivte servis
	jiná závada	navštivte servis
Rotor se netočí, motor není schopen roztočit rotor, „dusí se“	zablokovaný rotor drtiče	vypnout ihned motor, odpojit kabel zapalovací svíčky, zkontrolovat prostor skříně nože, odstranit zablokovaný nadrcený materiál, zkontrolovat neporušenost skříně a nože, zkontrolovat šroubové spoje
	jiná závada	navštivte servis
Drtič vykazuje zvýšené vibrace	na noži se zachytil drčený materiál	vypnout ihned motor, odpojit kabel zapalovací svíčky, zkontrolovat prostor skříně nože, odstranit namotaný materiál, zkontrolovat neporušenost nože
	poškozený nůž	navštivte servis
	jiná závada	navštivte servis
Štěpka není doříznutá	seřídít nebo vyměnit doraz	navštivte servis
	seřídít víko skříně	navštivte servis
Jiná závada		navštivte servis

**Tabulka 7: Problémy a jejich řešení**

## 1.5.7 Skladování

Před delším skladováním (např. po sezóně) očistěte stroj od veškerých nečistot a rostlinných zbytků. Zamezte nepovolaným osobám v přístupu ke stroji. Chraňte stroj proti povětrnostním vlivům, ale nepoužívejte neprodyšné ochrany kvůli možnosti zvýšené koroze pod ní.

### Zvláště doporučujeme:

- Nakonzervovat nůž a nebarvené části stroje
- Odstranit ze stroje všechny nečistoty a zbytky rostlin.
- Opravit poškozená místa na barvených dílech.
- Provést posezónní namazání stroje viz **Tabulka 5**.

### 1.5.7.1 Mytí a čištění stroje

**⚠** Při čištění a mytí stroje postupujte tak, abyste dodrželi platná ustanovení a zákony o ochraně vodních toků a jiných vodních zdrojů před jejich znečištěním nebo zamořením chemickými látkami.

- i** Pokud myjete drtič **RAPIDO** s nasazenou pohonnou jednotkou nebo drtič **RAPIDO Plus**, zajistěte dostatečnou ochranu motoru před vodou. Při nastartování by mohlo dojít k poruše elektrické výbavy motoru.
- i** K mytí drtiče bez nasazené pohonné jednotky lze použít tlakové myčky.

## 1.5.8 Likvidace obalů a stroje po skončení životnosti

Po vybalení stroje jste povinen provést likvidaci obalů, dle národních zákonů a vyhlášek o nakládání s odpady.

### Při likvidaci stroje po skončení životnosti doporučujeme postupovat následujícím způsobem:

- Ze stroje demontujte všechny díly, které se dají ještě využít.
- Z převodové skříně a motoru vypusťte olej do vhodné uzavíratelné nádoby a odevzdejte do sběrného dvora<sup>19</sup>.
- Demontujte díly z plastů a barevných kovů.
- Odstrojený zbytek stroje a demontované díly zlikvidujte dle národních zákonů a vyhlášek o nakládání s odpady.

<sup>19</sup> Místo k odevzdání Vám sdělí místně příslušný úřad.

## 1.5.9 Pokyny k objednávání náhradních dílů

Součástí tohoto návodu k používání není seznam náhradních dílů.

Pro správnou identifikaci Vašeho stroje musíte znát Typové označení (**Typ**), výrobní Identifikační číslo (**Nº**) a Objednací číslo (**CNº**) uvedené na výrobním štítku stroje, nebo na krabici, nebo v záručním listě. Pouze s těmito informacemi lze přesně dohledat označení příslušného náhradního dílu u Vašeho prodejce.

Pro dohledání náhradních dílů v elektronickém katalogu náhradních dílů na adrese <http://katalognd.vari.cz> postačí prvních 10 znaků z Identifikačního čísla (**Nº**). Pokud nemáte přístup k internetu, můžete požádat o zaslání katalogu v tištěné podobě na dobírku.

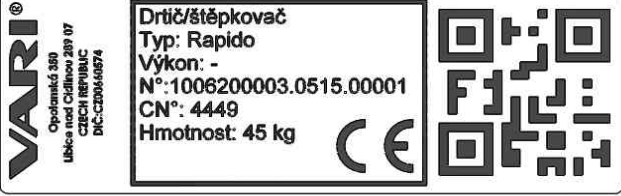
	Pole	Popis
	Typ	Typové označení stroje: <b>Rapido</b>
	Nº	Jednoznačné výrobní Identifikační číslo: <b>1006200003.0515.00001</b> (výrobek.období.pořadí)
	CNº	Obchodní (objednací) číslo: <b>4449</b>

Tabulka 8: Výrobní štítek - příklad

## 1.6 Adresa výrobce

**VARI, a.s.**

Telefon: (+420) 325 607 111

<http://www.vari.cz>

<http://katalognd.vari.cz>

Opolanská 350

Fax: (+420) 325 607 264

289 07 Libice nad Cidlinou

Česká republika

E-mail: [vari@vari.cz](mailto:vari@vari.cz)

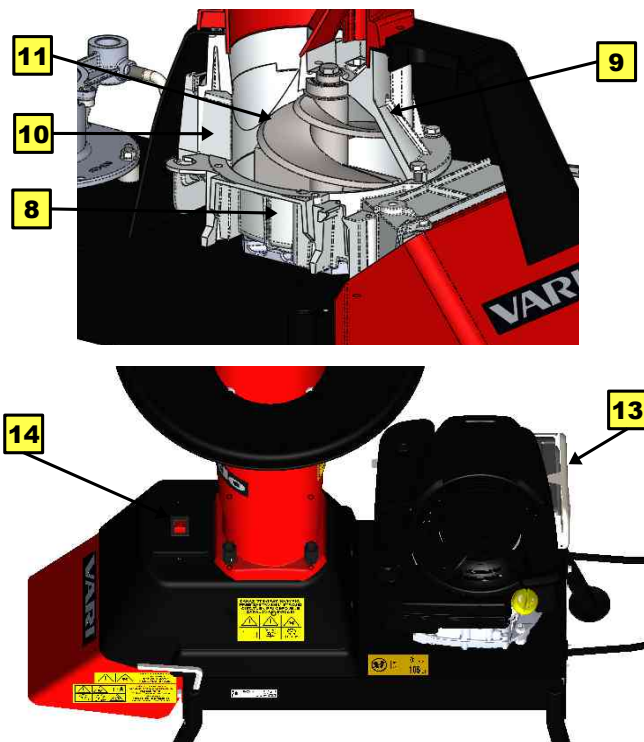
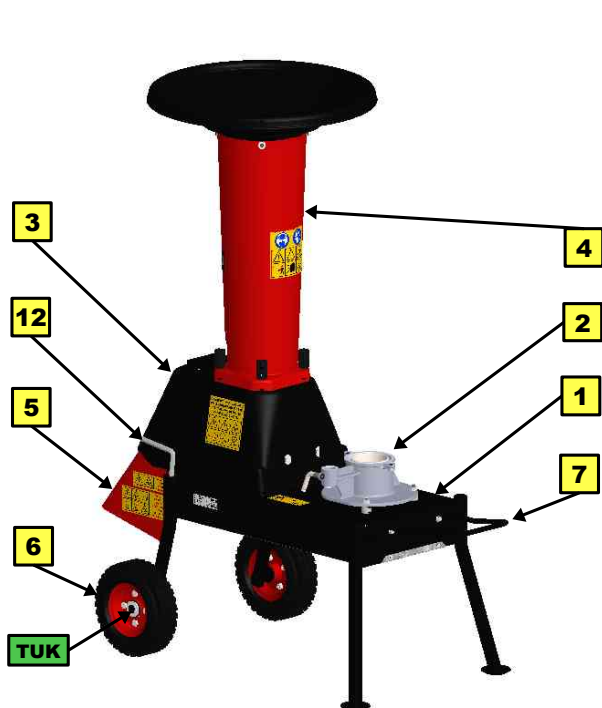

**2 CZ** Obrázky **SK** Obrázky **EN** Pictures **RU** Рисунки **PL** Rysunki

**Obr. 1: Popis základních částí stroje**

- 1** Rám
- 2** Připojovací příruba
- 3** Drtící jednotka
- 4** Násypka
- 5** Deflektor

- 6** Kola
- 7** Madlo
- 8** Skříň nože spodní
- 9** Skříň nože horní
- 10** Víko skříňě

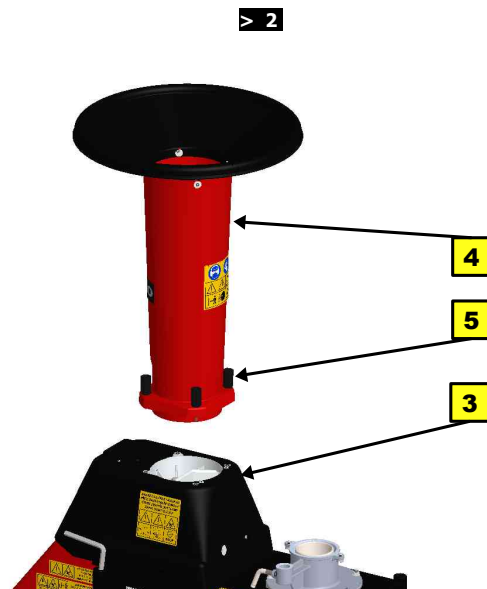
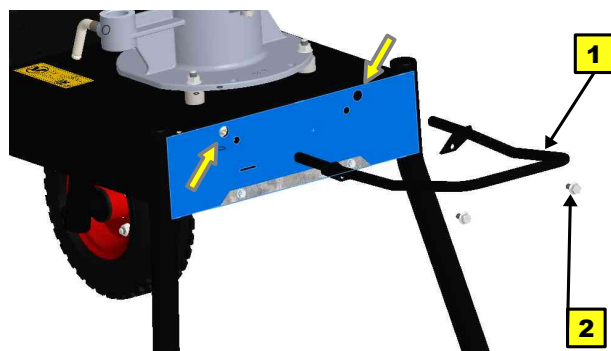
- 11** Dvouhody spirálový nůž
- 12** Uvolňovací páka
- 13** Motor – pouze **RAPIDO Plus**
- 14** Bezpečnostní vypínač – pouze **RAPIDO Plus**

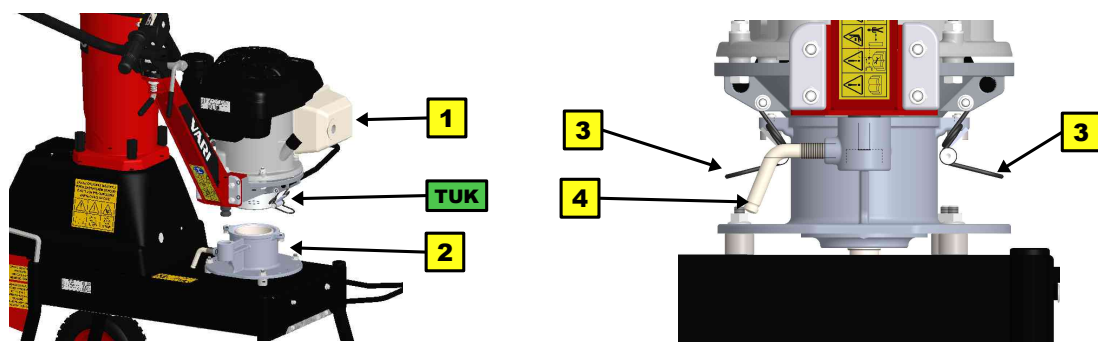
**Obr. 2: Sestavení stroje**



Obr. 3: Připojení pohonné jednotky



Správně



Špatně

Obr. 4: Nastavení rukojetí



Správně



Špatně

Obr. 5: Štěpkování

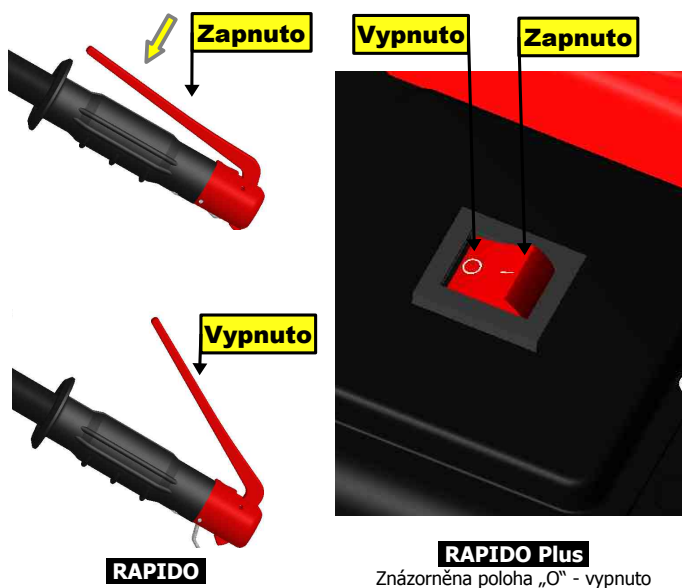

Obr. 6: Vypnutí motoru

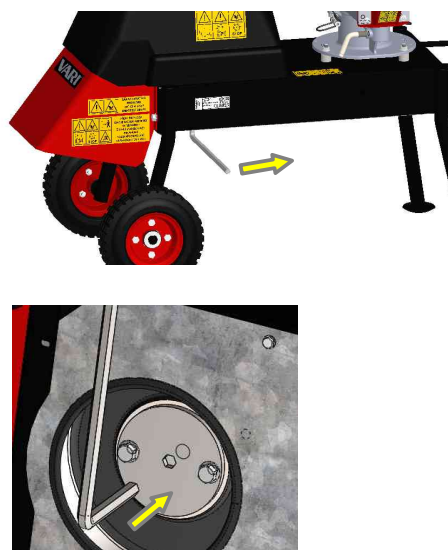

Obr. 7: Uvolňovací páka

Obr. 8: Demontáž deflektoru

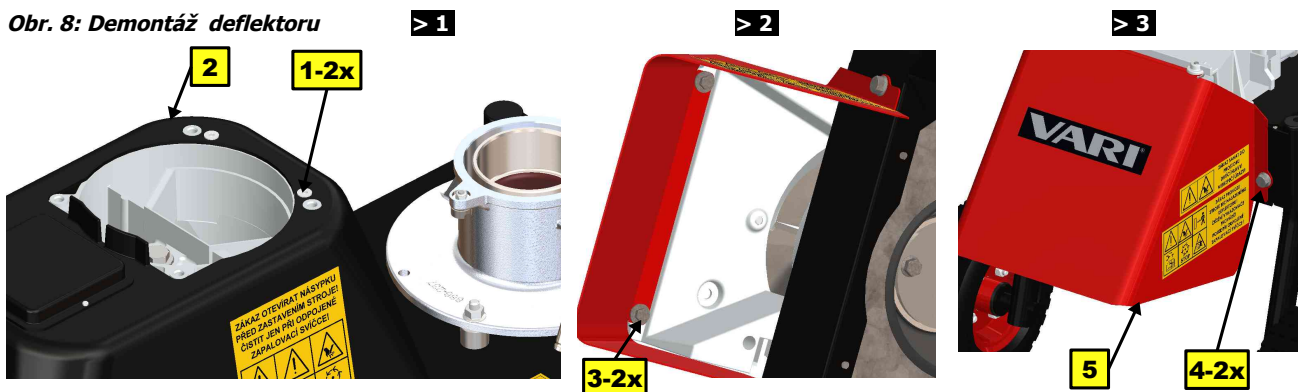

Obr. 9: Výměna řemenu

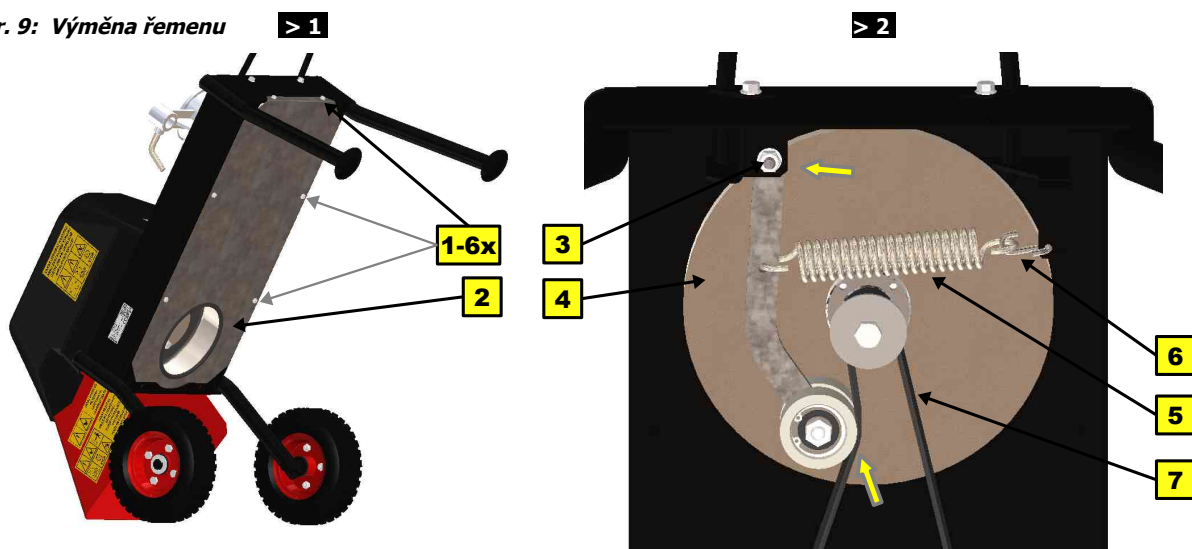

**ZÁKAZ OTEVÍRAT NÁSYPKU  
PŘED ZASTAVENÍM STROJE!  
ČISTIT JEN PŘI ODPOJENÉ  
ZAPALOVACÍ SVÍČCE!**



**1 2 3**

**Obr. 10: Bezpečnostní piktogramy – kryt skříňe nože**



**7 8**



**4 5 6**

**Obr. 11: Bezpečnostní piktogramy - násypka**



**9 10 11**

**ZÁKAZ PROVOZU  
STROJE BEZ NASAZENÉHO  
DEFLEKTORU!  
ČIŠTĚNÍ VYHAZOVAČE  
PROVÁDĚT  
POUZE PŘI ODPOJENÉ  
ZAPALOVACÍ SVÍČCE!**

**Obr. 12: Bezpečnostní piktogramy - deflektor**



**12 13**

**ZÁKAZ SAHAT DO  
PROSTORU  
DRTÍČÍ HLAVY!  
NEBEZPEČÍ ÚRAZU!**

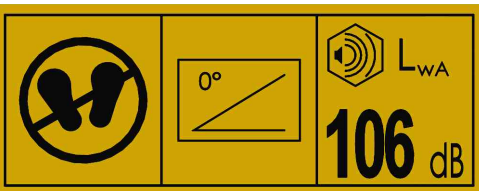

**14 15 16**

**Obr. 13: Bezpečnostní piktogramy – rám drtiče**

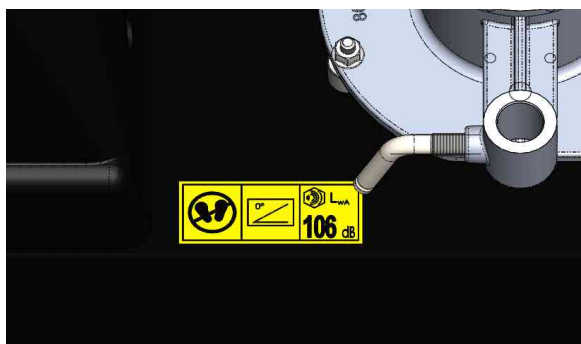





Text a ilustrace © **2015 VARI**, a.s.  
Text and illustrations by © **2015 VARI**, a.s.  
Текст и иллюстрации © **2015 VARI**, a.s.  
Text i ilustracie © **2015 VARI**, a.s.  
**VL-193-2015**  
**Revize 07/2015**

## **ОФИЦИАЛЬНЫЙ ДИЛЕР В УКРАИНЕ:**

[storgom.ua](http://storgom.ua)

## **ГРАФИК РАБОТЫ:**

Пн. – Пт.: с 8:30 по 18:30

Сб.: с 09:00 по 16:00

Вс.: с 10:00 по 16:00

## **КОНТАКТЫ:**

+38 (044) 360-46-77

+38 (066) 77-395-77

+38 (097) 77-236-77

+38 (093) 360-46-77

Детальное описание товара: <https://storgom.ua/product/izmelchitel-vari-rapido-30-mm.html>

Другие товары: <https://storgom.ua/izmelchiteli-vetok.html>