



FIELDMANN[®]
Home & Garden Performance



FZR 5110-B

English	5 - 20
Čeština.....	21 - 36
Slovenščina.....	37 - 52
Magyarul.....	53 - 68
Polski	69 - 84

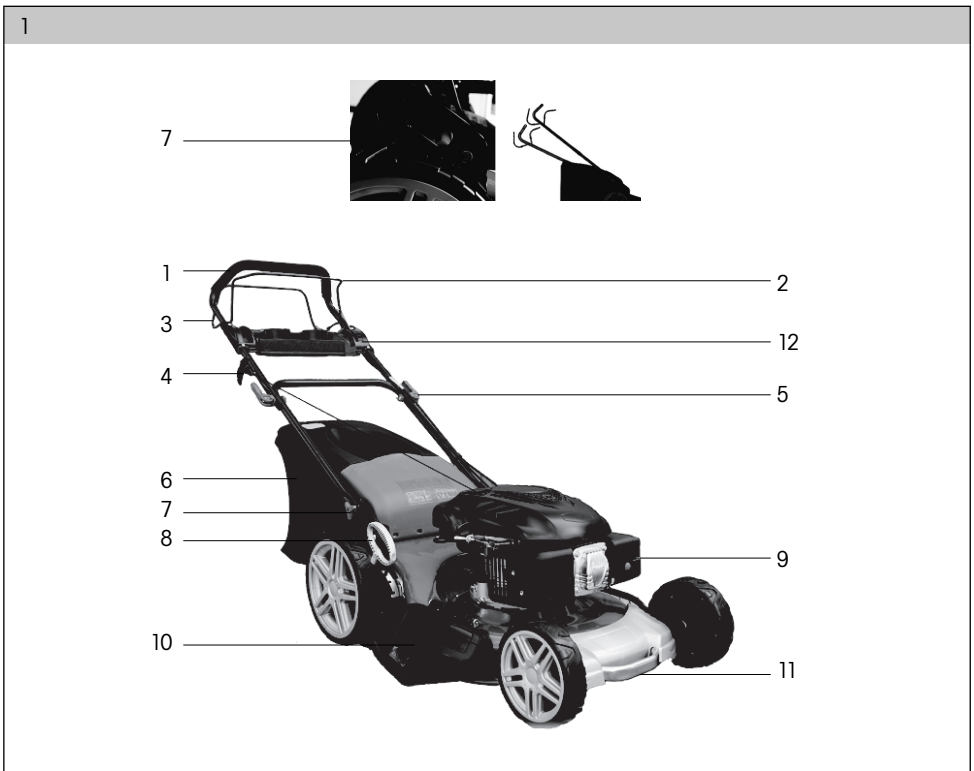

2



3



1



2

4

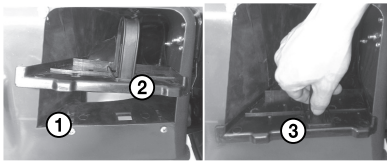

1

Discharge chute/
Odhozovací tunel/
Kidobójárat/
Tunel wyrzutowy

2

Mulching plug/
Mulčovaci záslepka/
Mulcsozó dugó/
Záslepka mulczujaca

3

Central hook/
Sřredová pojistka/
Středová poistka/
Középső biztosíték/
Centralny bezpiecznik

5

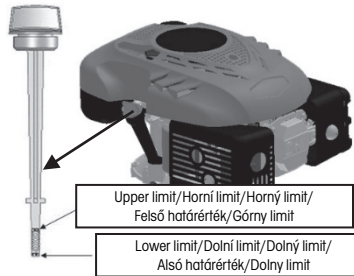

Upper limit/Horní limit/Horný limit/
Felső határérték/Górný limit

Lower limit/Dolní limit/Dolný limit/
Alsó határérték/Dolny limit

6

Fuel tank cap/Viečko palivové nádrže/
Viečko palivovej nádrže/Üzemanyagtartály
kupaakja/Korek wlewu paliwa

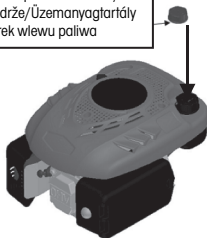

7

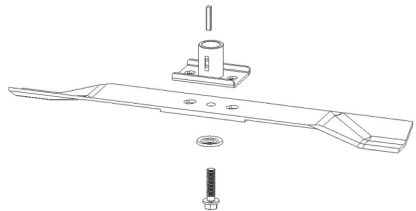

8

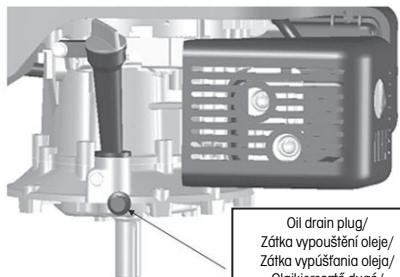

Oil drain plug/
Zátka vypouštění oleje/
Zátka vypúšťania oleja/
Olajkieresztő dugó/
Kerek spustowy oleju

9



Petrol Lawnmower

USER'S MANUAL

Thank you for purchasing this rotary petrol lawnmower. Before you start using it, please, carefully read this user's manual and save it for possible future use.

TABLE OF CONTENTS

ILLUSTRATED ATTACHMENT	1
1. GENERAL SAFETY INSTRUCTIONS	6
Important safety information	6
Packaging	6
User's Manual	6
2. EXPLANATION OF INSTRUCTION LABELS ON THE MACHINE	7
3. DESCRIPTION OF THE MACHINE	9
4. ASSEMBLY/PREPARATION	9
Taking the lawnmower out of the cardboard packaging	9
5. ASSEMBLING THE LAWNMOWER	9
Assembling the handle	9
Installing the small items tray	9
Instructions for assembling the grass catcher	10
Adding motor oil before starting the lawnmower	10
Adding fuel	10
6. OPERATION	11
Starting the lawnmower	11
Controlling travel	11
Application range for the lawnmower	11
Mulching	11
Setting the mowing height	12
Replacing the mowing blades	12
Changing the motor oil	12
Spark plug	12
7. SAFETY INSTRUCTIONS	13
General safety instructions	13
Instructions for use	13
8. MAINTENANCE	15
Lawn care	15
Maintenance	15
Servicing	16
Warranty does not cover	16
Storage	16
9. TECHNICAL INFORMATION	17
10. DECLARATION OF CONFORMITY	18
11. DISPOSAL	19

1. GENERAL SAFETY INSTRUCTIONS

IMPORTANT SAFETY NOTICE

- ✿ Carefully unpack the product and take care not to throw away any part of the packaging before you find all the parts of the product.
- ✿ Store the machine in a dry place out of reach of children.
- ✿ Read all warnings and instructions. Not following warnings or instructions may lead to injury by electrical shock, a fire and/or serious injuries.

PACKAGING

The product is packed in a package that prevents damage during transport. This package is a resource and so can be handed over for recycling.

USER'S MANUAL

Before you start working with the machine, read the following safety and usage instructions.

Acquaint yourself with the operating elements and the correct use of the machine. Keep the user's manual in a safe place where it can be easily retrieved for future use. Save the original packaging, including the internal packing material, warranty card and proof of purchase receipt at least for the duration of the warranty.

If you need to ship this machine, pack it in the original cardboard box to ensure maximum protection during shipping or transport (e.g. when moving or when you need to send this product for repair).

 **Note:** If you hand over the machine to somebody else, do so together with the user's manual. Following the instructions in the included user's manual is a prerequisite for the proper use of the machine. The user's manual also contains operating, maintenance and repair instructions.

The manufacturer takes no responsibility for accidents or damages resulting from not following the instructions in this manual.

2. EXPLANATION OF INSTRUCTION LABELS ON THE MACHINE



Before putting into operation, please carefully read the user's manual.



Keep other persons away from the work area.



Attention, rotating blades! Protect yourself against the danger of injury to limbs.



Emission of toxic gasses. Do not use the petrol lawnmower in enclosed or unventilated areas.



Hot surfaces, risk of burns!



Before carrying out maintenance, turn off the engine and disconnect the spark plug.



Never add fuel while the engine is running.



Indicates that there is a risk of injury to persons, death or damage to the machine if instructions are not followed



Use hearing protection.
Use eye protection.
Use breathing organ protection.



Always maintain a distance from moving parts.



Travel along the slope on contours, not up and down.



Conforms to all relevant European directives.



Petrol is extremely flammable and therefore allow the engine to cool down for 2 minutes before adding more fuel.

3. DESCRIPTION OF THE MACHINE (figure 1)

1. Top part of the handle
2. Start/brake lever
3. Travel lever
4. Pull cord
5. Quick coupling screw
6. Grass catcher
7. Bottom part of the handle
8. Mowing height adjustment lever
9. Fuel primer bulb
10. Side discharge flap
11. Front handle
12. Small items tray

4. ASSEMBLY/PREPARATION

Before assembling and starting the petrol lawnmower, first carefully read the entire user's manual and the instructions contained in it.

⚠ IMPORTANT INFORMATION: The lawnmower is supplied **WITHOUT FUEL AND OIL** in the engine. Your new lawnmower was assembled and tested at the factory.

TAKING THE LAWNMOWER OUT OF THE CARDBOARD PACKAGING

Take the lawnmower out of the cardboard packaging and check that no loose parts are left in the packaging.

5. ASSEMBLING THE LAWNMOWER

⚠ IMPORTANT INFORMATION: Carefully unfold the lawnmower handle careful not to pinch your finger or damage the lawnmower's control cables.

ASSEMBLING THE HANDLE

1. Insert the bottom part of the handle (figure 1 - point 7) into the respective hole on the lawnmower and after setting it at an appropriate handle height (2 positions), secure in place with screws.
2. Remove the protective padding and fit the top part of the handle (figure 1 - point 1) into the hole in the bottom part of the handle and tighten both fastening screws (figure 1 - point 5).

INSTALLING THE SMALL ITEMS TRAY (figure 1 - point 12)

Fasten the small items tray to the handle using the included screws.

INSTRUCTIONS FOR ASSEMBLING THE GRASS CATCHER

Assemble the grass catcher according to figure 2 – attach the plastic end piece from underneath and along the sides of the catcher to the steel frame.

ADDING MOTOR OIL BEFORE STARTING THE LAWNMOWER

The lawnmower is supplied without motor oil. Before first start up, add motor oil SAE30 15W-40 (approx 500 ml) according to the following instructions.

⚠ Caution! DO NOT OVERFILL the oil tank, otherwise a large amount of smoke will come out of the exhaust when the lawnmower is started up.

1. When adding oil, place the lawnmower on a level surface.
2. Pull the oil dipstick out of the oil refill hole.
3. After adding oil, put the dipstick back into the hole (figure 5) and tighten it firmly.
4. The oil level must be between the upper and lower limit (see figure 5).

⚠ IMPORTANT INFORMATION: Check the oil level before every use of the lawnmower. Add oil if necessary. Add oil up to the MAX level mark on the oil dipstick. Replace the oil after the first 5 hours of operation and subsequently after every 25 hours of operation.

ADDING FUEL

✿ After unscrewing the fuel tank cap (figure 6), add fuel. Add fuel up to the collar of the fuel tank. Do not overfill the fuel tank. Always add fresh, clean and approved lead-free petrol. Do not mix oil with fuel in an amount that you will not be needing in the following 30 days; this will ensure the required freshness of the fuel.

⚠ Caution! Fuels mixed with alcohol (e.g. gasohol) or fuels with ethanol or methane additives may bind moisture to themselves, which may result in separation during storage and the formation of acids. Subsequently during storage the acid vapours may damage the fuel system of the lawnmower engine. If you will not be using the lawnmower for more than 30 days, drain the fuel system of the lawnmower, this will prevent future engine problems. Drain the fuel tank, start the engine and let it run until the fuel lines and the carburettor are empty. At the start of the next season, add fresh fuel into the fuel tank. For more information, see chapter Storage instructions. Never clean the engine or the carburettor with cleaning agents, there is a risk of irreversible damage.

6. OPERATION

Start/brake lever (figure 1 point 2) – If you wish to start the lawnmower, you need to pull this lever towards the handle. When the lever is released, the engine will stop.

Starting pull cord (figure 1 point 4) - Serves to start the lawnmower.

Travel lever (figure 1 – point 3) - Serves to start the travel of the lawnmower while mowing.

STARTING THE LAWNMOWER

1. If the engine is not warm, press the fuel primer bulb 2-3 times (figure 1 – point 9) (it is not necessary to use the fuel primer bulb if the engine is warm)
2. Pull the start/brake lever to the handle and pull on the pull cord
3. The engine is turned off by releasing the start/brake lever





 **Note:** A small amount of smoke may be emitted when the engine is started up for the first time as the protective layers in the engine are burnt off. This is completely normal and does not constitute a problem. Pull the start/brake lever towards the handle and quickly pull on the pull cord. Do not allow the pull cord to wind back.

 **Caution!** Immediately wipe away any drops of fuel or oil. Do not store or add fuel or handle it in any way in the vicinity of an open fire.

CONTROLLING TRAVEL

The travel is controlled using the travel lever (figure 1 – point 3). When the lever is pulled to the handle, the lawnmower will start moving. To stop, release the lever. The lawnmower has one constant speed.

APPLICATION RANGE FOR THE LAWNMOWER

-  Mowing with loose placement of grass clippings on the lawn - mulching
-  Mowing with collection of grass clippings in a grass catcher
-  Mowing with rear discharge of grass clippings
-  Mowing with side discharge of grass clippings

MULCHING

1. Attach and remove accessories only with the engine turned off.
2. After attaching the mulching accessory, check its stability.
3. Use only original mulching accessories when mulching.
4. Try not to mow tall grass all at once, this will prevent overloading the lawnmower mechanism and the engine.

Assembly (figure 4)

Slide the mulching plug (1) into the discharge chute (2). Secure the seated plug in position using the self-clamping hook.

Disassembly

Firmly press your thumb on the central point of the plug (3), when it lifts up, pull it out of the discharge chute.

Mowing with side discharge of grass clippings (figure 3)

To attach the side discharge flap, lift up the side chassis cover on the lawnmower (figure 3 - point 1). Secure the flap in place using hooks which fall under the spindle of the cover. Then release the cover (figure 3 - point 2). When mowing with side discharge, it is necessary to place the mulching plug into the discharge chute.

SETTING THE MOWING HEIGHT

The mowing height is set centrally using the central mowing height adjustment lever (figure 1 – point 8). There are 6 positions ranging from 25 - 75 mm. The middle mowing height is the most suitable for the majority of lawns. Lawn damage may result when the lowest height is set.

REPLACING THE MOWING BLADES

If you wish to replace the mowing blade, remove the bolt (figure 7). Prior to removing the blade, drain the oil from the oil tank.

Perform the installation according to the provided picture. Tighten the screw. The tightening torque is 40 Nm. When replacing the the blade, replace the fastening bolt also.

CHANGING THE MOTOR OIL

The drain plug is located under the engine (figure 8). Place a suitable container for catching the used oil under the engine and remove the plug. Tilt the lawnmower so that all the oil can drain from the oil tank. After draining the oil, put the plug back into the hole, making sure that the plug is securely in its place and wipe away any drops of spilled oil.

Add type SAE30 oil into the oil tank.

When the oil dipstick is inserted into the hole (not after being screwed in), the oil level should be between the Min and Max marks (figure 5). Do not overfill the oil tank.

Start the engine and allow it to run for a short time. Stop the engine, wait 1 minute and check the oil level in the oil tank. Add oil to the required level if necessary.

SPARK PLUG

As soon as the engine cools down, screw out the spark plug using a socket wrench and clean it with a wire brush. Using a feeler gauge, set the spark gap to 0.75 mm (figure 9). Screw the spark plug back into position. Do not overtighten the spark plug.

7. SAFETY INSTRUCTIONS

GENERAL SAFETY INSTRUCTIONS

- ✿ This product is used exclusively for mowing grass. Do not use it for any other purposes than those intended. Otherwise there is a risk of damaging it or an injury.
- ✿ Never allow children or persons who are not acquainted with the contents of this user's manual to work with the machine.
- ✿ The person operating the lawnmower is responsible for the safety of persons in the work area. Never operate the lawnmower in the near vicinity of other people, children or freely roaming animals.
- ✿ Before starting mowing, check the terrain where the lawnmower will be used and remove stones, wires, sticks, splinters, bones and other foreign objects, which could become caught in it or deflected or cause injuries.

INSTRUCTIONS FOR USE

- ✿ All nuts, pins and bolts must be properly tightened so that the machine is in a safe and operational condition.
- ✿ Never use the lawnmower without the grass catcher or protective cover.
- ✿ Never use the lawnmower with loose mowing blades. Always check in advance that all respective bolts are securely tightened. Blunt blades must be sharpened evenly. Damaged blades must be replaced.
- ✿ When working with the lawnmower, wear long pants and solid footwear.
- ✿ Never start the lawnmower in enclosed or poorly ventilated areas where fumes could accumulate. Emissions from the engine contain carbon monoxide, which is life threatening.
- ✿ Work only during sufficient light conditions (in daylight or sufficient artificial lighting).
- ✿ Do not use the lawnmower when it is raining or if the grass is wet.
- ✿ Proceed especially carefully when mowing in elevated terrain (on a slope). Always mow perpendicular to the slope, parallel to the contour, and not directly up/down.
- ✿ Under no condition leave the lawnmower running without supervision; if you leave the lawnmower, turn off the engine.
- ✿ Never lift the rear part of the lawnmower when starting it and always keep your limbs away from the cutting deck or the rear grass ejection chute while the engine is running.
- ✿ Never modify the engine's speed setting.
- ✿ On lawnmowers with travel, release the travel lever before starting the engine.
- ✿ Never transport the lawnmower while its engine is running.
- ✿ Stop the engine and disconnect the spark plug in the following cases:
 - when performing any task whatsoever under the mowing deck or in the rear grass ejection chute.
 - when performing maintenance, repairs or inspecting the machine.
 - before carrying, lifting or transporting the lawnmower.
 - when you leave the lawnmower without supervision or you are getting ready to adjust the mowing height.
 - before removing and emptying the grass catcher.
 - when an impact with a foreign object occurs, stop the engine and carefully inspect to ensure that there is no damage. In the event of damage, take the lawnmower to a specialised service centre for repairs.

⚠ ATTENTION: The mowing blade continues to rotate for several seconds after the engine is turned off.

- if the lawnmower is vibrating abnormally (immediately identify and remedy the cause of the vibration).
- For the purpose of ensuring safe operation, regularly check that the pins, bolts and nuts on the lawnmower are securely tightened.

⚠ ATTENTION: FUEL IS A VERY FLAMMABLE LIQUID.

- ☼ Store fuel in a suitable container.
- ☼ Only add fuel in an open and well ventilated location. When handling fuel, do not smoke or use a mobile phone.
- ☼ Only add fuel when the engine is turned off. Never open the fuel tank or add fuel if the engine is hot or if it is running.
- ☼ If fuel is spilled, do not start the engine. Take the lawnmower away from the location where the fuel was spilled and take care to avoid possible ignition. Continue with work only after the spilled fuel has evaporated and the fuel fumes have dissipated;
- ☼ After adding fuel, securely tighten the fuel tank cap and the cap on the fuel canister.

⚠ ATTENTION: Before carrying out maintenance or repairs, stop the engine and disconnect the spark plug.

8. MAINTENANCE

LAWN CARE

- ✿ Various forms of care are required depending on the type of grass area.
- ✿ Therefore, always read the instructions included on seed packages with respect to the mowing height for the growing conditions in the given locality.
- ✿ It is necessary to always keep in mind that the larger part of grass consists of a stem and one or more leaves. When the leaves are cut off completely, the lawn is damaged and the renewal of growth will be much more difficult.
- ✿ The following instructions generally apply:
 - excessively low mowing causes disruption to the roots and subsequently "spotty" appearance;
 - in summer, mowing must be higher to prevent the soil from drying out;
 - mowing wet grass may result in a lower efficiency of the blade due to grass catching on the blade and grass being ripped out of the ground;
 - in the event of exceptionally tall grass it is appropriate to perform the first mow at the maximum permitted mowing height of the machine and then mow again only after two or three days.
- ✿ The lawn will have a better appearance when it is mowed regularly over its entire area at the same height with alternating mowing directions.

MAINTENANCE

- ✿ All nuts, pins and bolts must be properly tightened so that the machine is in a safe and operational condition. Regular maintenance is the basic prerequisite for ensuring safety of the user, maintain the lawnmower's operating condition and high performance.
- ✿ Never store a machine with petrol in the fuel tank inside a building where the fumes could come within range of an open fire, sparks or sources of high temperature
- ✿ Before storing in any enclosed area, allow the engine to cool down.
- ✿ To reduce the risk of a fire, ensure that the lawnmower and in particular the engine, exhaust muffler, battery and also the location of spare fuel storage are free of grass, leaves or excessive amounts of lubricant.
- ✿ Regularly inspect the condition of the deflector and the grass catcher; replace if damaged.
- ✿ Drain the fuel in a well ventilated area when the engine has cooled down.
- ✿ When removing or installing the mowing blade, use thick work gloves.
- ✿ It is necessary to check the balance of the mowing blade every time that it is sharpened.

⚠ ATTENTION: Before carrying out maintenance or repairs, stop the engine and disconnect the spark plug.

- ✿ Before using the four-stroke engine, please carefully read the user's manual of the engine. Regularly check the oil level and if necessary add oil or change it.
- ✿ Regularly inspect the lawnmower and ensure that all grass deposits are removed from the underside of the chassis.
- ✿ Regularly lubricate the axle of the chassis and the bearings using a suitable lubricant.
- ✿ Regularly inspect the condition of the blades because they have a significant effect on the performance of the lawnmower. Blades should always be sharp and balanced.
- ✿ In regular intervals, check that all nuts and bolts are tightened. Nuts and bolts that are worn out or incorrectly tightened may cause serious damage to the engine or the frame.

- ✿ If the blade strongly impacts an obstacle, stop the lawnmower and take it to an authorised service centre.
- ✿ **BLADE:** the blade is made from pressed steel. To achieve the best possible mowing results, regularly sharpen the blades, approximately after every 25 hours of operation. Check that the blade is always correctly balanced. To do this, insert a steel axle (with a diameter of 2-3 mm) into the middle hole. If it is correctly levelled, the axis will remain in the horizontal position.
- ✿ If the blade does not remain in the horizontal position, replace it.
- ✿ When removing the blade, screw out the bolt, check the load bearing part of the blade. If the parts are worn out or damaged, replace them.

⚠ ATTENTION: Always use only original spare parts. Poor quality spare parts may cause serious damage to the lawnmower and create a safety hazard.

SERVICE

- ✿ In the event that after purchasing the product you find any kind of defect, contact the service department. When using the product, follow the instructions contained in the included user's manual.
- ✿ A complaint will not be accepted if you modified the product or if you did not follow the instructions in the user's manual.

WARRANTY DOES NOT COVER

- ✿ Normal wear and tear of operating parts of the machine as a result of its use
- ✿ Servicing tasks related to standard maintenance of the machine (e.g. cleaning, lubrication, tuning, etc.). Defects caused by external effects (e.g. climatic conditions, dustiness, inappropriate use, etc.)
- ✿ Mechanical damage resulting from the machine being dropped, impact, etc.
- ✿ Damages resulting from unprofessional handling, overloading, use of incorrect parts, inappropriate tools, etc.
- ✿ On returned products that were not properly protected against mechanical damage during transport, the risk of potential damage is borne exclusively by the owner.

STORAGE

- ✿ If you will not be using the machine for an extended period of time, store it according to the following instructions. This will extend the lifetime of the machine.
- ✿ Fully drain fuel from the fuel tank and the carburettor.
- ✿ Screw out the spark plug and pour a small amount of motor oil into the socket. Gently pull the pull cord 2 to 3 times.
- ✿ Use a clean cloth to clean the exterior surfaces. Store the machine in a clean dry location.

9. TECHNICAL SPECIFICATIONS

Engine type	OHV, air cooled, 4-stroke
Rated power	2.70 kW
Engine rpm	2900 rpm
Displacement	140 cm ³
Starting	Pull cord
Fuel tank capacity (lead-free 95 or higher)	0.8 litres
Adjustable mowing height	25-75 mm with 6 positions
Height adjustment	Central height adjustment
Mowing width	510 mm
Wheel span	200 mm (front wheel) 280 mm (rear wheel)
Capacity of grass catcher:	75 l
Chassis	steel
Declared noise level	98 dB (A)
Weight	34 kg

Amendments to text and technical parameters are reserved.

Changes in the text, design and technical specifications may be made without prior notice and we reserve the right to make these changes.

10. DECLARATION OF CONFORMITY

ES DECLARATION OF CONFORMITY

We Fast ČR, a.s., Černokostelecká 251 01 Říčany u Prahy, tel.:323204111, hereby declare, that the Fieldmann FZR 5110 B Petrol Lawnmower (year of manufacture is indicated on the rating label and is followed by the serial number of the machine, meets the directives COUNCIL DIRECTIVE:

2006/42/EC – 2004/108/EC – 2000/14/EC – 97/68/EC – 2002/88/EC

and was tested in compliance with the norms below:

EN 55012
EN 836 – EN 836/A4
EN ISO 5395 – 1:2013
EN ISO 5395 – 2:2013
EN ISO 14982:2009
EN ISO 3744:2010
ISO 11094:1991

FAST ČR, a.s. is authorised to act on behalf of the manufacturer.

CE label: 14

In Říčany, on 18. 9. 2014

FAST

ICO: 26726548
DIČ: CZ26726548

FAST ČR, a.s.
Černokostelecká 1621
251 01 Říčany u Prahy
tel.: +420/ 323 204 111
fax: +420/ 323 204 110



Petr Uher
Quality Manager

11. DISPOSAL

INSTRUCTIONS AND INFORMATION REGARDING THE DISPOSAL OF USED PACKAGING MATERIALS

Dispose of used packaging material at a site designated for waste in your municipality.



The machine and its accessories are manufactured from various materials, e.g. metal and plastic.

Take damaged parts to a recycling centre. Inquire at the relevant government department.



This product meets all the basic requirements of EU directives that apply to it.

Changes in the text, design and technical specifications may be made without prior notice and we reserve the right to make these changes.

User's manual in the original language.

Benzínová sekačka na trávu

NÁVOD K OBSLUZE

Děkujeme vám, že jste si zakoupili tuto zahradní benzínovou rotační sekačku. Než ji začnete používat přečtěte si, prosím, pozorně tento návod k obsluze a uschovejte jej pro případ dalšího použití.

OBSAH

OBRAZOVÁ PŘÍLOHA	1
1. VŠEOBECNÉ BEZPEČNOSTNÍ PŘEDPISY	22
Důležitá bezpečnostní upozornění	22
Obal	22
Návod k použití	22
2. VYSVĚTLENÍ ŠTÍTKŮ S POKYNY NA STROJI	23
3. POPIS STROJE	25
4. SESTAVENÍ/PŘÍPRAVA	25
Vyjmete sekačku z kartonového obalu	25
5. SESTAVTE SEKAČKU	25
Sestavení madla	25
Montáž příhrádky na drobnosti	25
Pokyny pro sestavení travního koše	26
Před spuštěním sekačky dolijte motorový olej	26
Doplnění paliva	26
6. PROVOZ	27
Start sekačky	27
Ovládání pojezdu	27
Rozsah použití benzínové sekačky	27
Mulčování	27
Nastavení výšky sečení	28
Výměna žacích noží	28
Výměna motorového oleje	28
Zapalovací svíčka	28
7. BEZPEČNOSTNÍ POKYNY	29
Všeobecné bezpečnostní pokyny	29
Pokyny k používání	29
8. ÚDRŽBA	31
Péče o trávník	31
Údržba	31
Servis	32
Záruka se nevztahuje	32
Uskladnění	32
9. TECHNICKÉ ÚDAJE	33
10. PROHLÁŠENÍ O SHODĚ	34
11. LIKVIDACE	35

1. VŠEOBECNÉ BEZPEČNOSTNÍ PŘEDPISY

DŮLEŽITÁ BEZPEČNOSTNÍ UPOZORNĚNÍ

- ✿ Výrobek pečlivě vybalte a dejte pozor, abyste nevyhodili žádnou část obalového materiálu dříve, než najdete všechny součásti výrobku.
- ✿ Stroj uchovávejte na suchém místě mimo dosah dětí.
- ✿ Čtěte všechna upozornění a pokyny. Zanedbání při dodržování varovných upozornění a pokynů mohou mít za následek úraz elektrickým proudem, požár a/nebo těžká poranění.

OBAL

Výrobek je umístěn v obalu bránícím poškozením při transportu. Tento obal je surovinou a lze jej proto odevzdat k recyklaci.

NÁVOD K POUŽITÍ

Než začnete se strojem pracovat, přečtěte si následující bezpečnostní předpisy a pokyny k používání.

Seznamte se s obslužnými prvky a správným používáním zařízení. Návod pečlivě uschovejte pro případ pozdější potřeby. Minimálně po dobu záruky doporučujeme uschovat originální obal včetně vnitřního balicího materiálu, pokladní doklad a záruční list.

V případě přepravy zabalte stroj zpět do originální krabice od výrobce, zajistěte si tak maximální ochranu výrobku při případném transportu (např. stěhování nebo odeslání do servisního střediska).

 **Poznámka:** Předáváte-li stroj dalším osobám, předejte jej společně s návodem. Dodržování příloženého návodu k obsluze je předpokladem řádného používání stroje. Návod k obsluze obsahuje rovněž pokyny pro obsluhu, údržbu a opravy.

Výrobce nepřebírá odpovědnost za nehody nebo škody vzniklé následkem nedodržování tohoto návodu.

2. VYSVĚTLENÍ ŠTÍTKŮ S POKYNY NA STROJI



Před uvedením do provozu si prosím pozorně přečtěte návod k obsluze.



Udržujte ostatní osoby mimo pracovní oblast.



Pozor, rotující nože! Chraňte se před nebezpečím poranění končetin.



Emise toxických plynů. Benzínovou sekačku nepoužívejte v uzavřených či neventilovaných prostorech.



Horké povrchy, hrozí nebezpečí popálenin!



Před prováděním údržby vypněte motor a odpojte zapalovací svíčku.



Nikdy nedoplňujte palivo, pokud je motor spuštěný.



Upozorňuje, že v případě nedodržení pokynů hrozí nebezpečí zranění osob, smrti nebo poškození nástroje.



Používejte ochranu sluchu.

Používejte ochranu zraku.

Používejte ochranu dýchacích orgánů.



Neustále udržujte odstup od pohybujících se dílů.



Pohybujte se svahem po vrstevnici, ne nahoru a dolů.



Vyhovuje všem příslušným evropským směrnicím.



Benzín je extrémně hořlavý a proto před doplňováním paliva nechte motor 2 minuty vychladnout.

3. POPIS STROJE (obrázek 1)

1. Horní díl madla
2. Spínací/brzdová páka
3. Páka pojezdu
4. Startovací lanko
5. Rychloupínací šroub
6. Koš
7. Spodní díl madla
8. Páka nastavení výšky sečení
9. Pumpička nástřiku paliva
10. Deflektor bočního odhozu
11. Přední madlo
12. Příhrádka na drobnosti

4. SESTAVENÍ/PŘÍPRAVA

Před sestavením a spuštěním benzínové sekačky si pečlivě přečtěte celý návod k obsluze a v něm uvedené pokyny.

⚠ DŮLEŽITÁ INFORMACE: Sekačka se dodává **BEZ PALIVA A OLEJE** v motoru.
Vaše nová travní sekačka byla sestavena a vyzkoušena ve výrobním závodě.

VMJMĚTE SEKAČKU Z KARTONOVÉHO OBALU

Vyjměte sekačku z kartonového obalu a zkontrolujte, zda v obalu nezůstaly volné díly.

5. SESTAVTE SEKAČKU

⚠ DŮLEŽITÁ INFORMACE: Opatrně rozložte rukojeť sekačky a neskřípněte či nepoškodte ovládací lanka sekačky.

SESTAVENÍ MADLA

1. Zasuňte spodní část madla (obrázek 1 - bod 7) do příslušných otvorů na sekačce a po zvolení vyhovující výšky madla (2 pozice) zajistěte šrouby.
2. Odstraňte ochranné vycpávky a připevněte horní část madla (obrázek 1 - bod 1) do otvoru ve spodní části rukojeti a utáhněte oba upínací šrouby (obrázek 1 - bod 5).

MONTÁŽ PŘIHRÁDKY NA DROBNOSTI (obrázek 1 - bod 12)

Příhrádku na drobnosti připevníte k madlu pomocí přiložených šroubů.

POKYNY PRO SESTAVENÍ TRAVNÍHO KOŠE

Sestavte travní koš dle obrázku 2 – připevněte plastové zakončení ve spodu a po stranách koše k ocelovému rámu.

PŘED SPUŠTĚNÍM SEKAČKY DOLIJTE MOTOROVÝ OLEJ

Sekačka se dodává bez motorového oleje. Před prvním startem nalijte motorový olej SAE30 15W-40 (cca 500 ml) dle následujících pokynů.

⚠ Upozornění! NEPŘEPLŇTE zásobník oleje, jinak z výfuku po nastartování sekačky vyjde velké množství kouře.

1. Při dolévání oleje postavte sekačku na rovnou plochu.
2. Vyjměte měрку oleje z otvoru pro dolévání oleje.
3. Po doplnění oleje měрку umístěte zpět do otvoru (obrázek 5) a pevně ji dotáhněte.
4. Hladina oleje se musí pohybovat mezi horní a dolní mezí (viz obrázek 5).

⚠ DŮLEŽITÁ INFORMACE: Hladinu oleje kontrolujte před každým použitím sekačky. V případě potřeby olej doplňte. Olej doplňte po rysku MAX na měrce oleje. Olej vyměňte po prvních 5 hodinách provozu a následně po každých 25 provozních hodinách

DOPLNĚNÍ PALIVA

✿ Po odšroubování víčka palivové nádrže (obrázek 6) doplňte palivo. Doplněte palivo po hrdlo palivové nádrže. Nepřeplňte nádrž. Vždy doplňujte čerstvý, čistý a schválený bezolovnatý benzín.

⚠ Upozornění! Paliva smíchaná s alkoholem (např. gasohol) či paliva s příměsí etanolu či metanu na sebe mohou vázat vlhkost, což může během skladování vést k separaci a tvorbě kyselin. Během skladování pak mohou výpary kyselin poškodit palivový systém motoru sekačky. Pokud nebudete sekačku používat déle než 30 dní, vypusťte palivovou soustavu sekačky; zabráníte tím budoucím potížím s motorem. Vypusťte palivovou nádrž, nastartujte motor a nechte jej běžet, dokud nedojde k vyprázdnění palivového potrubí a karburátoru. Před příští sezónou do nádrže dolijte čerstvé palivo. Více podrobností naleznete v kapitole Pokyny pro skladování. Nikdy motor ani karburátor nečistěte čistícími prostředky, hrozí riziko nevratného poškození.

6. PROVOZ

Páka ovládnání startu/brzdy (obrázek 1 bod 2) – Pokud chcete sekačku spustit, musíte tuto páku přitáhnout k rukojeti. Při uvolnění páky se motor sekačky zastaví.

Startovací lanko (obrázek 1 bod 4) - Slouží ke startu sekačky.

Páka ovládnání pojezdu (obrázek 1 – bod 3) - Slouží ke spuštění pojezdu sekačky při sečení.

START SEKAČKY

1. Ne-li motor zahřátý 2-3 stiskněte pumpičku nástřiku paliva (obrázek 1 – bod 9) (je – li motor zahřátý již není třeba používat pumpičky nástřiku)
2. Přitáhněte spínací/brzdovou páku k madlu a zatáhněte za startovací lanko
3. Motor vypnete uvolněním spínací/brzdové páky

 **Poznámka:** Po prvním nastartování motoru může dojít k mírnému výskytu kouře z důvodu vypálení ochranných vrstev v motoru. Jedná se o zcela běžnou situaci, která nepředstavuje žádný problém.

 **Upozornění!** Případné kapky paliva či oleje ihned utřete. Neskladujte, nedoplňujte palivo ani s ním nemanipulujte v blízkosti otevřeného ohně.

OVLÁDÁNÍ POJEZDU

Pojezd se ovládá pomocí páky pojezdu (obrázek 1 – bod 3) Po přitáhnutí páky k madlu se sekačka rozjede. Pro zastavení páku opět uvolněte. Sekačka má jednu konstantní rychlost.

ROZSAH POUŽITÍ BENZÍNOVÉ SEKAČKY

- ☼ Sečení s volným ukládáním posečené trávy na trávník - mulčování
- ☼ Sečení se sběrem posečené trávy do travního koše
- ☼ Sečení se zadním výhozem posečené trávy
- ☼ Sečení s bočním výhozem posečené trávy

MULČOVÁNÍ

1. Příslušenství připevňujte a odnímejte výhradně při vypnutém motoru.
2. Po připevnění mulčovacího příslušenství si ověřte jeho stabilitu.
3. Při mulčování použijte výhradně originální mulčovací příslušenství.
4. Snažte se nesekat přerostlou travu najednou, zabráníte tím přetížení mechanismu sekačky a motoru.

Sestavení (obrázek 4)

Zasuňte mulčovací záslepku (1) do odhozového tunelu (2). Nasazenou záslepku zajistěte v pozici samoupínacím háčkem .

Demontáž

Zatlačte palcem pevně na středový bod záslepky (3), po nadzvednutí ji vytáhněte z odhozového tunelu.

Sečení s bočním výhozem (obrázek 3)

Pro nasazení deflektoru bočního výhozu nadzvedněte kryt na boku šasi sekačky (obrázek 3 - bod 1). Deflektor zajistěte pomocí háčků, které zapadnou pod osičku krytu. Poté kryt uvolněte (obrázek 3 - bod 2). Při sečení s bočním výhozem je nutné do odhazového tunelu umístit mulčovací záslepku.

NASTAVENÍ VÝŠKY SEČENÍ

Výšku sečení nastavíte centrálně pomocí páky centrálního nastavení výšky sečení (obrázek 1 – bod 8). Volit můžete ze 6 pozic v rozsahu 25 - 75 mm. Pro sečení většiny trávníků je nejvhodnější střední výška sečení. Při nastavení nejnižší výšky může dojít k poškození trávniku.

VÝMĚNA ŽACÍCH NOŽŮ

Chcete-li vyměnit žací nůž, demontujte šroub (obrázek 7). Před odstraněním nože vypusťte olej ze zásobníku oleje. Proveďte montáž podle uvedeného obrázku. Dotáhněte šroub. Utahovací moment činí 40 Nm. Při výměně nože současně vyměňte upínací šroub nože.

VÝMĚNA MOTOROVÉHO OLEJE

Vypouštěcí zátka se nachází pod motorem (obrázek 8). Umístěte pod motor vhodnou nádobu na zachycení použitého oleje a sejměte zátku. Nakloňte sekačku tak, aby mohl vytéci všechen olej ze zásobníku. Po vypuštění oleje umístěte zátku zpět do otvoru, ujistěte se, že je zátka umístěna řádně na svém místě, a otřete případné kapky rozlitého oleje.

Doplňte do zásobníku olej typu SAE30.

Po vložení měřky oleje do otvoru (nikoli po zašroubování) by měla být hladina oleje mezi ryskami Min a Max (obrázek 5). Nepřepiňte zásobník oleje.

Spusťte motor a nechte jej krátce běžet. Zastavte motor, počkejte 1 minutu a změřte hladinu oleje v zásobníku. V případě potřeby doplňte olej na požadovanou úroveň.

ZAPALOVACÍ SVÍČKA

Jakmile dojde k vychladnutí motoru, vyšroubujte zapalovací svíčku příloženým nástrčným klíčem a očistěte ji drátěným kartáčem. Pomocí spároměru nastavte odtrh svíčky na hodnotu 0,75 mm (obrázek 9). Našroubujte zapalovací svíčku zpět do pozice. Svíčku nepřetáhněte.

7. BEZPEČNOSTNÍ POKYNY

VŠEOBECNÉ BEZPEČNOSTNÍ POKYNY

- ☼ Tento výrobek slouží výlučně k sečení trávy. Nepoužívejte jej k jiným účelům, než pro který je určen. V opačném případě hrozí jeho poškození či úraz.
- ☼ Nikdy nedovolte dětem ani osobám neznalým tohoto návodu k použití se zařízením pracovat.
- ☼ Osoba, která obsluhuje sekačku, zodpovídá za bezpečnost osob v pracovním prostoru. Sekačku nikdy nepoužívejte v těsné blízkosti ostatních osob, dětí nebo volně pobíhajícího zvířectva.
- ☼ Před zahájením sečení zkontrolujte terén, na němž má být sekačka použita, a odstraňte z ní kameny, dráty, klacky, střepy, kosti a ostatní cizí tělesa, která by mohla být zachycena nebo vymrštnuta a způsobit zranění.

POKYNY K POUŽÍVÁNÍ

- ☼ Všechny matky, svorníky a šrouby musí být řádně dotaženy tak, aby zařízení bylo v bezpečném a provozuschopném stavu.
- ☼ Sekačku nikdy nepoužívejte bez sběrného koše nebo ochranného krytu.
- ☼ Sekačku nikdy nepoužívejte s uvolněnými čepelemi nože. Vždy se předem ujistěte, že jsou příslušné šrouby dobře utažené. Ztupené čepele musejí být nabroušeny, a to rovnoměrně. Nože s poškozenými čepelemi je potřeba vyměnit.
- ☼ Při práci se sekačkou používejte kalhoty s dlouhými nohavicemi a pevnou obuv.
- ☼ Sekačku nikdy nespouštějte v uzavřených anebo špatně větraných prostorách, kde se mohou hromadit výpary. Emise vycházející z motoru obsahují oxid uhelnatý, který je životu nebezpečný.
- ☼ Pracujte pouze při dostatečném osvětlení (za denního světla nebo při dostatečném umělém osvětlení).
- ☼ Sekačku nepoužívejte za deště nebo je-li tráva mokrá.
- ☼ Zvláště opatrně postupujte při sekání ve zvýšeném terénu (svah). Vždy sekejte napříč svahem, paralelně k vrstevnici, a nikoliv shora/zdola kolmo na ni.
- ☼ Sekačku zásadně nenechávejte běžet bez obsluhy, pokud sekačku opustíte, vypněte motor.
- ☼ Při startování nikdy nenadzdvíhujte zadní část sekačky a nikdy nepřibližujte končetiny k podvozku či do otvoru pro zadní výhoz trávy, pokud je motor zapnutý.
- ☼ Nikdy neměňte nastavení rychlosti motoru.
- ☼ U sekaček s pojezdem, uvolněte pojezd před spuštěním motoru.
- ☼ Sekačku nikdy nepřemisťujte se spuštěným motorem.
- ☼ Zastavte motor a odpojte zapalovací svíčku v následujících případech:
 - před prováděním jakékoliv činnosti pod krytem sečení či otvorem pro zadní výhoz trávy.
 - před prováděním údržby, opravy či kontroly stroje.
 - před přenášením, zvedáním či přemisťováním sekačky.
 - ponecháváte-li sekačku bez dozoru anebo se chystáte upravit nastavení výšky sečení.
 - před demontáží a vyprazdňováním sběrného vaku.
 - dojde-li ke kolizi s cizím předmětem, zastavte motor a sekačku pečlivě prohlédněte, abyste vyloučili možnost poškození. V případě poškození, dopravte sekačku do specializovaného servisu za účelem opravy.

⚠ POZOR: Po vypnutí motoru se žací nůž několik sekund i nadále točí.

- v případě abnormálních vibrací sekačky (okamžitě zjistěte a zajistěte odstranění příčiny vibrace).
- Za účelem zajištění bezpečného provozu pravidelně kontrolujte řádné utažení čepů, šroubů a matic na sekačce.

⚠ POZOR: PALIVO JE VYSOCE HOŘLAVÁ KAPALINA.

- ✿ Palivo uchovávejte v nádobě k tomu určené.
- ✿ Palivo doplňujte pouze na otevřeném či dobře větraném prostranství. Při manipulaci s palivem nekuřte, ani nepoužívejte mobilní telefon.
- ✿ Palivo doplňujte pouze za předpokladu, že je motor vypnutý. Nikdy neotvírejte palivovou nádrž a palivo nedoplňujte, je-li motor horký anebo v chodu.
- ✿ Pokud dojde k rozlívání benzínu, motor nestartujte. Odstraňte sekačku z místa, kde bylo palivo rozlito, a vyvarujte se možného vznícení. V práci pokračujte až po odpaření rozlitého paliva a rozptýlení palivových výparů;
- ✿ Po doplnění paliva dobře utáhněte kryt palivové nádrže i víko kanystru s palivem.

⚠ POZOR: Před prováděním údržby nebo opravy zastavte motor a odpojte zapalovací svíčku.

8. ÚDRŽBA

PÉČE O TRÁVNÍK

- ☼ Dle druhu trávnaté plochy je zapotřebí použít různé způsoby péče;
- ☼ Proto po každé si přečtěte pokyny uvedené v baleníh osiv, týkající se výšky sečení vzhledem k podmínkám růstu v dané oblasti.
- ☼ Je třeba mít stále na paměti, že větší část trávy je složena ze stébla a jednoho nebo více listů. Při úplném odseknutí listů dojde k poškození trávníku a obnovení růstu bude mnohem obtížnější.
- ☼ Všeobecně platí následující pokyny:
 - příliš nízké sečení způsobuje narušení kořenů a následně „skvrnitým“ vzhledem;
 - v létě musí být sečení vyšší, aby se zabránilo vysychání půdy;
 - sečení mokré trávy může způsobit snížení účinnosti nože následkem zachytávání trávy na noži a vytrhávání travnatého porostu;
 - v případě mimořádně vysoké trávy je vhodné provést první sečení s maximální dovolenou výškou stroje a poté provést druhé sečení až po dvou nebo třech dnech.
- ☼ Trávník bude mít lepší vzhled pravidelným a celoplošným posekem stejné výšky a dodržováním střídání dvou směrů.

ÚDRŽBA

- ☼ Všechny matky, svorníky a šrouby musí být řádně dotaženy tak, aby zařízení bylo v bezpečném a provozuschopném stavu. Pravidelná údržba je základním předpokladem pro zajištění bezpečnosti uživatele, zachování provozuschopnosti a vysokého výkonu sekačky.
- ☼ Zařízení s benzínem v nádrži nikdy neuskładňujte uvnitř budovy, kde by se výpary mohly dostat do dosahu otevřeného ohně, jiskry nebo zdroje vysoké teploty
- ☼ Před uskladněním v jakémkoliv uzavřeném prostoru nechte motor vychladnout.
- ☼ Z důvodu snížení rizika požáru zajistěte, aby sekačka a obzvláště motor, tlumič výfuku, baterie a také místo uložení náhradního benzínu byly zbaveny zbytků trávy, listů anebo nadměrného množství maziva.
- ☼ Kontrolujte pravidelně stav deflektoru a sběrného koše; v případě poškození je vyměňte.
- ☼ Vypouštění paliva provádějte v dobře větraném prostoru při vychlazeném motoru.
- ☼ Při snímání či instalaci žacího nože používejte silné pracovní rukavice.
- ☼ Po každém nabroušení čepele žacího nože je nutné přezkontrolovat jeho vyvážení.

⚠ POZOR: Před prováděním údržby nebo opravy zastavte motor a odpojte zapalovací svíčku.

- ☼ Před používáním čtyřtákního motoru si prosím pečlivě přečtěte návod k obsluze motoru. Pravidelně kontrolujte hladinu oleje, v případě potřeby jej doplňte anebo vyměňte.
- ☼ Pravidelně sekačku kontrolujte a zajistěte, aby byly všechny nánosy trávy ve spodní části podvozku odstraňovány.
- ☼ Pravidelně mazejte osu podvozku a ložiska vhodným mazivem.
- ☼ Kontrolujte pravidelně stav nožů, protože mají podstatný vliv na výkon sekačky. Nože by měly být vždy ostré a vyvážené.
- ☼ V pravidelných intervalech kontrolujte dotažení všech šroubů a matic. Opořezované nebo špatně dotažené matice a šrouby mohou způsobit vážná poškození motoru nebo rámu.
- ☼ Pokud nůž prudce zasáhne překážku, sekačku zastavte a odvezte ji do autorizovaného servisu.

- ☼ **NŮŽ:** nůž je vyroben z lisované oceli. Abyste docílili co nejlepšího sečení, pravidelně nůž bruste, přibližně po každých 25 hodinách provozu. Ujistěte se, že je nůž vždy správně vyvážený. Za tímto účelem vložte do středového otvoru nože železnou osičku (o průměru 2-3 mm). Je-li nůž správně vyvážen, osa se udrží v horizontální poloze.
- ☼ Pokud se nůž neudrží v horizontální poloze, vyměňte jej.
- ☼ Při demontáži nože odšroubujte šroub, zkontrolujte nosnou část nože. Pokud jsou části opotřebené nebo poškozené, vyměňte je.

⚠ POZOR: Používejte pouze originální náhradní díly. Nekvalitní náhradní díly mohou způsobit vážná poškození sekačky a ohrozit vaši bezpečnost.

SERVIS

- ☼ V případě, že po zakoupení výrobku zjistíte jakoukoli závadu, kontaktujte servisní oddělení. Při použití výrobku se řiďte pokyny uvedenými v příloženém návodu k použití.
- ☼ Na reklamaci nebude brán zřetel, pokud jste výrobek pozměnili či jste se neřídili pokyny uvedenými v návodu k použití.

ZÁRUKA SE NEVZTAHUJE

- ☼ Na přirozené opotřebením funkčních částí stroje v důsledku jeho používání
- ☼ Na servisní zásahy související se standardní údržbou stroje (např. čištění, mazání, seřízení apod.) Na závady způsobené vnějšími vlivy (např. klimatickými podmínkami, prašností, nevhodným použitím apod.)
- ☼ Na mechanická poškození v důsledku pádu stroje, nárazu, úderu do něj apod.
- ☼ Na škody vzniklé neodborným zacházením, přetížením, použitím nesprávných dílů, nevhodných nástrojů apod.
- ☼ U reklamovaných výrobků, které nebyly řádně zabezpečeny proti mechanickému poškození při přepravě nese riziko případné škody výhradně majitel.

USKLADNĚNÍ

- ☼ Pokud stroj delší dobu nepoužíváte, přístroj uskladněte dle následujících pokynů. Prodloužíte tak životnost stroje.
- ☼ Kompletně vylijte palivo z palivové nádrže a karburátoru.
- ☼ Vyšroubujte zapalovací svíčku a nalijte do otvoru malé množství motorového oleje. Jemně potáhněte 2 až 3krát startér.
- ☼ Čistým hadrem vyčistěte vnější plochy. Stroj uskladněte na čistém a suchém místě.

9. TECHNICKÉ ÚDAJE

Typ motoru	OHV, vzduchem chlazený, 4 taktní
Nominální výkon	2,70 kW
Otáčky motoru	2900 ot./min
Zdvihový objem	140 cm ³
Startování	Tahem
Objem palivové nádrže (bezolovnatý 95 nebo více)	0,8 litru
Nastavitelná výška pokosu	25-75 mm s 6 pozicemi
Nastavení výšky	Centrální nastavení výšky
Šířka pokosu	510 mm
Rozteč kol	200 mm (přední kolo)
	280 mm (zadní kolo)
Kapacita sběrného vaku	75 l
Šasi	ocelová
Deklarovaná úroveň hluku	98 dB(A)
Hmotnost	34 kg

Změna textu a technických parametrů vyhrazena.

Změny v textu, designu a technických specifi kací se mohou měnit bez předchozího upozornění a vyhraujeme si právo na jejich změnu.

10. PROHLÁŠENÍ O SHODĚ

ES PROHLÁŠENÍ O SHODĚ

My Fast ČR, a.s., Černokostelecká 251 01 Říčany u Prahy, tel.:323204111, závazně prohlašujeme, že benzínová sekačka Fieldmann FZR 5110 B (rok výroby je vyznačen na typovém štítku a je následován výrobním číslem stroje, splňuje předpisy SMĚRNICE RADY:

2006/42/EC – 2004/108/EC – 2000/14/EC – 97/68/EC – 2002/88/EC

a byl testován ve shodě s níže uvedenými normami:

EN 55012
EN 836 – EN 836/A4
EN ISO 5395 – 1:2013
EN ISO 5395 – 2:2013
EN ISO 14982:2009
EN ISO 3744:2010
ISO 11094:1991

Firma FAST ČR, a.s. je oprávněna jednat jménem výrobce.

CE label: 14

V Říčanech dne 18. 9. 2014

FAST

ICO: 26726548
DIČ: CZ26726548

FAST ČR, a.s.
Černokostelecká 1621
251 01 Říčany u Prahy
tel.: +420/ 323 204 111
fax: +420/ 323 204 110



Petr Uher
manažer kvality

11. LIKVIDACE

POKYNY A INFORMACE O NAKLÁDÁNÍ S POUŽITÝM OBALEM

Použitý obalový materiál odložte na místo určené obcí k ukládání odpadu.



Stroj a jeho příslušenství jsou vyrobeny z různých materiálů, např. z kovu a plastů. Poškozené součástky odevzdejte do tříděného sběru. Informujte se u příslušného úřadu.



Tento výrobek splňuje veškeré základní požadavky směrnic EU, které se na něj vztahují.

Změny v textu, designu a technických specifikacích se mohou měnit bez předchozího upozornění a vyhrazujeme si právo na jejich změnu.

Návod k použití v originálním jazyce.

Benzínová kosačka na trávu

NÁVOD NA OBSLUHU

Ďakujeme vám, že ste si kúpili túto záhradnú benzínovú rotačnú kosačku. Skôr ako ju začnete používať, prečítajte si, prosím, pozorne tento návod na obsluhu a uschovajte ho pre prípad ďalšieho použitia.

OBSAH

OBRAZOVÁ PRÍLOHA	1
1. VŠEOBECNÉ BEZPEČNOSTNÉ PREDPISY.....	38
Dôležité bezpečnostné upozornenia	38
Obal	38
Návod na použitie.....	38
2. VYSVETLENIE ŠTÍTKOV S POKYNYMI NA STROJI.....	39
3. POPIS STROJA	41
4. ZOSTAVENIE/PRIÍPRAVA.....	41
Vyberte kosačku z kartónového obalu.....	41
5. ZOSTAVTE KOSAČKU	41
Zostavenie držadla	41
Montáž priehradky na drobnosti.....	41
Pokyny na zostavenie trávového koša	42
Pred spustením kosačky dolejte motorový olej	42
Doplnenie paliva	42
6. PREVÁDZKA.....	43
Štart kosačky	43
Ovládanie pojazdu	43
Rozsah použitia benzínovej kosačky.....	43
Mulčovanie	43
Nastavenie výšky kosenia	44
Výmena žacích nožov	44
Výmena motorového oleja	44
Zapaľovacia sviečka	44
7. BEZPEČNOSTNÉ POKYNY	45
Všeobecné bezpečnostné pokyny	45
Pokyny na používanie	45
8. ÚDRŽBA	47
Starostlivosť o trávnik	47
Údržba.....	47
Servis	48
Záruka sa nevzťahuje	48
Uskladnenie.....	48
9. TECHNICKÉ ÚDAJE.....	49
10. VYHLÁSENIE O ZHODE	50
11. LIKVIDÁCIA	51

1. VŠEOBECNÉ BEZPEČNOSTNÉ PREDPISY

DŮLEŽITÉ BEZPEČNOSTNÉ UPOZORNENIA

- ✿ Výrobok starostlivo vybaľte a dajte pozor, aby ste nevyhodili žiadnu časť obalového materiálu, skôr ako nájdete všetky súčasti výrobku.
- ✿ Stroj uchovávajte na suchom mieste mimo dosahu detí.
- ✿ Čítajte všetky upozornenia a pokyny. Zanedbanie pri dodržiavaní varovných upozornení a pokynov môže mať za následok úraz elektrickým prúdom, požiar a/alebo ťažké poranenia.

OBAL

Výrobok je umiestnený v obale brániacom poškodeniu pri transporte. Tento obal je surovinou a je preto možné ho odovzdať na recykláciu.

NÁVOD NA POUŽITIE

Skôr ako začnete so strojom pracovať, prečítajte si nasledujúce bezpečnostné predpisy a pokyny na používanie. Oboznámte sa s obslužnými prvkami a správnym používaním zariadenia. Návod dôkladne uschovajte pre prípad neskoršej potreby. Minimálne počas záruky odporúčame uschovať originálny obal vrátane vnútorného baliaceho materiálu, pokladničný doklad a záručný list.

V prípade prepravy zabaľte stroj späť do originálnej škatule od výrobcu, zaistíte si tak maximálnu ochranu výrobku pri prípadnom transporte (napr. sťahovanie alebo odoslanie do servisného strediska).

 **Poznámka:** Ak odovzdávate stroj ďalším osobám, odovzdajte ho spoločne s návodom. Dodržiavanie priloženého návodu na obsluhu je predpokladom riadneho používania stroja. Návod na obsluhu obsahuje tiež pokyny na obsluhu, údržbu a opravy.

Výrobca nepreberá zodpovednosť za nehody alebo škody vzniknuté následkom nedodržiavania tohto návodu.

2. VYSVETLENIE ŠTÍTKOV S POKYNYMI NA STROJI



Pred uvedením do prevádzky si, prosím, pozorne prečítajte návod na obsluhu.



Udržujte ostatné osoby mimo pracovnej oblasti.



Pozor, rotujúce nože! Chráňte sa pred nebezpečenstvom poranenia končatín.



Emisia toxických plynov. Benzínovú kosačku nepoužívajte v uzatvorených či neventilovaných priestoroch.



Horúce povrchy, hrozí nebezpečenstvo popálenín!



Pred vykonávaním údržby vypnite motor a odpojte zapalovaciu sviečku.



Nikdy nedopĺňajte palivo, ak je motor spustený.



Upozorňujeme, že v prípade nedodržania pokynov hrozí nebezpečenstvo zranenia osôb, smrti alebo poškodenia nástroja.



Používajte ochranu sluchu.

Používajte ochranu zraku.

Používajte ochranu dýchacích orgánov.



Neustále udržiajte odstup od pohybujúcich sa dielov.



Pohybujte sa svahom po vrstevnici, nie nahor a dole.



Vyhovuje všetkým príslušným európskym smerniciam.



Benzín je extrémne horľavý a preto pred dopĺňovaním paliva nechajte motor 2 minúty vychladnúť.

3. POPIS STROJA (obrázok 1)

1. Horný diel držadla
2. Spínacia/brzdová páka
3. Páka pojazdu
4. Štartovacie lanko
5. Rýchlopínacia skrutka
6. Kôš
7. Spodný diel držadla
8. Páka nastavenia výšky kosenia
9. Pumpička nástreku paliva
10. Deflektor bočného vyhadzovania
11. Predné držadlo
12. Priehradka na drobnosti

4. ZOSTAVENIE/PRÍPRAVA

Pred zostavením a spustením benzínovej kosačky si pozorne prečítajte celý návod na obsluhu a v ňom uvedené pokyny.

⚠ DÔLEŽITÁ INFORMÁCIA: Kosačka sa dodáva **BEZ PALIVA A OLEJA** v motore.
Vaša nová kosačka na trávnu bola zostavená a vyskúšaná vo výrobnom závode.

VYBERTE KOSAČKU Z KARTÓNOVÉHO OBALU

Vyberte kosačku z kartónového obalu a skontrolujte, či v obale nezostali voľné diely.

5. ZOSTAVTE KOSAČKU

⚠ DÔLEŽITÁ INFORMÁCIA: Opatrne rozložte rukoväť kosačky a nepricviknite či nepoškodíte ovládacie lanká kosačky.

ZOSTAVENIE DRŽADLA

1. Zasuňte spodnú časť držadla (obrázok 1 – bod 7) do príslušných otvorov na kosačke a po zvolení vyhovujúcej výšky držadla (2 pozície) zaistíte skrutkami.
2. Odstráňte ochranné vypchávkavy a pripevnite hornú časť držadla (obrázok 1 – bod 1) do otvoru v spodnej časti rukoväti a utiahnite obe upínacie skrutky (obrázok 1 – bod 5).

MONTÁŽ PRIEHRADKY NA DROBNOSTI (obrázok 1 – bod 12)

Priehradku na drobnosti pripevnite k držadlu pomocou priložených skrutiek.

POKYNY NA ZOSTAVENIE TRÁVOVÉHO KOŠA

Zostavte trávový kôš podľa obrázka 2 – pripevnite plastové zakončenie naspodku a po stranách koša k oceľovému rámu.

PRED SPUSTENÍM KOSAČKY DOLEJTE MOTOROVÝ OLEJ

Kosačka sa dodáva bez motorového oleja. Pred prvým štartom nalejte motorový olej SAE30 15W-40 (cca 500 ml) podľa nasledujúcich pokynov.

⚠ Upozornenie! NEPREPLŇTE zásobník oleja, inak z výfuku po naštartovaní kosačky vyjde veľké množstvo dymu.

1. Pri dolievaní oleja postavte kosačku na rovnú plochu.
2. Vyberte mierku oleja z otvoru na dolievanie oleja.
3. Po doplnení oleja mierku umiestnite späť do otvoru (obrázok 5) a pevne ju dotiahnite.
4. Hladina oleja sa musí pohybovať medzi hornou a dolnou medzou (pozrite obrázok 5).

⚠ DÔLEŽITÁ INFORMÁCIA: Hladinu oleja kontrolujte pred každým použitím kosačky. V prípade potreby olej doplňte. Olej doplňte po rysku MAX. na mierke oleja. Olej vymeňte po prvých 5 hodinách prevádzky a následne po každých 25 prevádzkových hodinách

DOPLNENIE PALIVA

☼ Po odskrutkovaní viečka palivovej nádrže (obrázok 6) doplňte palivo. Doplnite palivo po hrdlo palivovej nádrže. Nepreplňte nádrž. Vždy doplňujte čerstvý, čistý a schválený bezolovnatý benzín.

⚠ Upozornenie! Palivá zmiešané s alkoholom (napr. gasohol) či palivá s prímiesou etanolu či metánu na seba môžu viazať vlhkosť, čo môže počas skladovania viesť k separácii a tvorbe kyselín. Počas skladovania môžu výpary kyselín poškodiť palivový systém motora kosačky. Ak nebudete kosačku používať dlhšie ako 30 dní, vypustite palivovú sústavu kosačky; zabrániť tým budúcim problémom s motorom. Vypustite palivovú nádrž, naštartujte motor a nechajte ho bežať, kým nedôjde k vyprázdneniu palivového potrubia a karburátora. Pred ďalšou sezónou do nádrže dolejte čerstvé palivo. Viac podrobností nájdete v kapitole Pokyny na skladovanie. Nikdy motor ani karburátor nečistite čistiacimi prostriedkami, hrozí riziko nezvratného poškodenia.

6. PREVÁDZKA

Páka ovládania štartu/brzdy (obrázok 1 – bod 2) – Ak chcete kosačku spustiť, musíte túto páku pritiahnuť k rukoväti. Pri uvoľnení páky sa motor kosačky zastaví.

Štartovacie lanko (obrázok 1 – bod 4) – Slúži na štart kosačky.

Páka ovládania pojazdu (obrázok 1 – bod 3) – Slúži na spustenie pojazdu kosačky pri kosení.

ŠTART KOSAČKY

1. Ak nie je motor zahriaty, 2- až 3-krát stlačte pumpičku nástreku paliva (obrázok 1 – bod 9) (ak je motor zahriaty, nie je už potrebné používať pumpičku nástreku)
2. Pritiahnite spínaciu/brzdovú páku k držadlu a zatiahnite za štartovacie lanko
3. Motor vypnete uvoľnením spínacej/brzdovej páky

 **Poznámka:** Po prvom naštartovaní motora môže dôjsť k miernemu výskytu dymu z dôvodu vypálenia ochranných vrstiev v motore. Ide o celkom bežnú situáciu, ktorá nepredstavuje žiadny problém.

 **Upozornenie!** Prípadné kvapky paliva či oleja ihneď utrite. Neskladujte, nedoplňujte palivo ani s ním nemanipulujte v blízkosti otvoreného ohňa.

OVĽÁDANIE POJAZDU

Pojazd sa ovláda pomocou páky pojazdu (obrázok 1 – bod 3). Po pritiahnutí páky k držadlu sa kosačka rozbehne. Na zastavenie páku opäť uvoľníte. Kosačka má jednu konštantnú rýchlosť.

ROZSAH POUŽITIA BENZÍNOVEJ KOSAČKY

- ☼ Kosenie s voľným ukladaním pokosenej trávy na trávnik – mulčovanie
- ☼ Kosenie so zberom pokosenej trávy do trávového koša
- ☼ Kosenie so zadným vyhadzovaním pokosenej trávy
- ☼ Kosenie s bočným vyhadzovaním pokosenej trávy

MULČOVANIE

1. Príslušenstvo pripevňujte a odoberajte výhradne pri vypnutom motore.
2. Po pripevnení mulčovacieho príslušenstva si overte jeho stabilitu.
3. Pri mulčovaní používajte výhradne originálne mulčovacie príslušenstvo.
4. Snažte sa nekosiť prerastenú trávu naraz, zabránite tým preťaženiu mechanizmu kosačky a motora.

Zostavenie (obrázok 4)

Zasuňte mulčovaciu záslepku (1) do vyhadzovacieho tunela (2). Nasadenú záslepku zaistíte v pozícii samoupínacím háčikom.

Demontáž

Zatlačte palcom pevne na stredový bod záslepky (3), po nadvihnutí ju vytiahnite z vyhadzovacieho tunela.

Kosenie s bočným vyhadzovaním (obrázok 3)

Na nasadenie deflektora bočného vyhadzovania nadvihnite kryt na boku šasi kosačky (obrázok 3 – bod 1). Deflektor zaistíte pomocou háčikov, ktoré zapadnú pod osičku krytu. Potom kryt uvoľníte (obrázok 3 – bod 2). Pri kosení s bočným vyhadzovaním je nutné do vyhadzovacieho tunela umiestniť mulčovaciu zásleпку.

NASTAVENIE VÝŠKY KOSENIA

Výšku kosenia nastavíte centrálné pomocou páky centrálného nastavenia výšky kosenia (obrázok 1 – bod 8). Voliť môžete zo 6 pozícií v rozsahu 25 – 75 mm. Na kosenie väčšiny trávnikov je najvhodnejšia stredná výška kosenia. Pri nastavení najnižšej výšky môže dôjsť k poškodeniu trávnikva.

VÝMENA ŽACÍCH NOŽOV

Ak chcete vymeniť žací nôž, demontujte skrutku (obrázok 7). Pred odstránením noža vypustíte olej zo zásobníka oleja.

Vykonajte montáž podľa uvedeného obrázka. Dotiahnite skrutku. Uťahovací moment je 40 Nm. Pri výmene noža súčasne vymeňte upínaciu skrutku noža.

VÝMENA MOTOROVÉHO OLEJA

Vypúšťacia zátka sa nachádza pod motorom (obrázok 8). Umiestnite pod motor vhodnú nádobu na zachytenie použitého oleja a odoberte zátku. Nakloňte kosačku tak, aby mohol vytečť všetok olej zo zásobníka.

Po vypustení oleja umiestnite zátku späť do otvoru, uistite sa, či je zátka umiestnená riadne na svojom mieste, a utrite prípadné kvapky rozliateho oleja.

Doplňte do zásobníka olej typu SAE30.

Po vložení mierky oleja do otvoru (nie po zaskrutkovaní) by mala byť hladina oleja medzi ryskami Min. a Max. (obrázok 5). Nепreplňte zásobník oleja.

Spustite motor a nechajte ho krátko bežať. Zastavte motor, počkajte 1 minútu a zmerajte hladinu oleja v zásobníku. V prípade potreby doplňte olej na požadovanú úroveň.

ZAPAĽOVACIA SVIEČKA

Hneď ako dôjde k vychladnutiu motora, vyskrutkujte zapaľovaciu sviečku priloženým nástrčným kľúčom a očistite ju drôtenou kefou. Pomocou škáromera nastavte odtrh sviečky na hodnotu 0,75 mm (obrázok 9). Naskrutkujte zapaľovaciu sviečku späť do pozície. Sviečku nepretiahnite.

7. BEZPEČNOSTNÉ POKYNY

VŠEOBECNÉ BEZPEČNOSTNÉ POKYNY

- ✿ Tento výrobok slúži výlučne na kosenie trávy. Nepoužívajte ho na iné účely, než na aké je určený. V opačnom prípade hrozí jeho poškodenie či úraz.
- ✿ Nikdy nedovoľte deťom ani osobám bez znalosti tohto návodu na použitie so zariadením pracovať.
- ✿ Osoba, ktorá obsluhuje kosačku, zodpovedá za bezpečnosť osôb v pracovnom priestore. Kosačku nikdy nepoužívajte v tesnej blízkosti ostatných osôb, detí alebo voľne pobiehajúceho zvieratstva.
- ✿ Pred začatím kosenia skontrolujte terén, na ktorom sa má kosačka použiť, a odstráňte z neho kamene, drôty, konáriky, črepy, kosti a ostatné cudzie telesá, ktoré by sa mohli zachytiť alebo vymrštiť a spôsobiť zranenie.

POKYNY NA POUŽÍVANIE

- ✿ Všetky matice, svorníky a skrutky musia byť riadne dotiahnuté tak, aby zariadenie bolo v bezpečnom a prevádzkyschopnom stave.
- ✿ Kosačku nikdy nepoužívajte bez zberného koša alebo ochranného krytu.
- ✿ Kosačku nikdy nepoužívajte s uvoľnenými čepeľami noža. Vždy sa vopred uistite, či sú príslušné skrutky dobre utiahnuté. Otvorené čepele sa musia nabrúsiť, a to rovnomerne. Nože s poškodenými čepeľami je potrebné vymeniť.
- ✿ Pri práci s kosačkou používajte nohavice s dlhými nohavicami a pevnú obuv.
- ✿ Kosačku nikdy neštartujte v uzatvorených alebo zle vetraných priestoroch, kde sa môžu hromadiť výpary. Emisie vychádzajúce z motora obsahujú oxid uhoľnatý, ktorý je životu nebezpečný.
- ✿ Pracujte iba pri dostatočnom osvetlení (za denného svetla alebo pri dostatočnom umelom osvetlení).
- ✿ Kosačku nepoužívajte za dažďa alebo ak je tráva mokrá.
- ✿ Obzvlášť opatrne postupujte pri kosení vo zvýšenom teréne (svah). Vždy koste naprieč svahom, paralelne k vrstevnici, a nie zhora/zdola kolmo na ňu.
- ✿ Kosačku zásadne nenechávajte bežať bez obsluhy, ak kosačku opustíte, vypnite motor.
- ✿ Pri štartovaní nikdy nenadvihujte zadnú časť kosačky a nikdy nepribližujte končatiny k podvozku či do otvoru na zadné vyhadzovanie trávy, ak je motor zapnutý.
- ✿ Nikdy nemeňte nastavenie rýchlosti motora.
- ✿ Pri kosačkách s pojazdom uvoľnite pojazd pred spustením motora.
- ✿ Kosačku nikdy nepremiestňujte so spusteným motorom.
- ✿ Zastavte motor a odpojte zapaľovaciu sviečku v nasledujúcich prípadoch:
 - pred vykonávaním akejkoľvek činnosti pod krytom kosenia či otvorom na zadné vyhadzovanie trávy.
 - pred vykonávaním údržby, opravy či kontroly stroja.
 - pred prenášaním, zdvíhaním či premiestňovaním kosačky.
 - ak ponechávate kosačku bez dozoru alebo sa chystáte upraviť nastavenie výšky kosenia.
 - pred demontážou a vyprázdňovaním zberného vaku.
 - Ak dôjde ku kolízii s cudzím predmetom, zastavte motor a kosačku starostlivo prezrite, aby ste vylúčili možnosť poškodenia. V prípade poškodenia, dopravte kosačku do špecializovaného servisu na opravu.

⚠ POZOR: Po vypnutí motora sa žací nôž niekoľko sekúnd aj naďalej točí.

- v prípade abnormálnych vibrácií kosačky (okamžite zistite a zaistite odstránenie príčiny vibrácie).
- Na zaistenie bezpečnej prevádzky pravidelne kontrolujte riadne utiahnutie čapov, skrutiek a matíc na kosačke.

⚠ POZOR: PALIVO JE VYSOKO HORĽAVÁ KVAPALINA.

- ✿ Palivo uchovávajte v nádobe na to určenej.
- ✿ Palivo doplňujte iba na otvorenom či dobre vetranom priestranstve. Pri manipulácii s palivom nefajčite, ani nepoužívajte mobilný telefón.
- ✿ Palivo doplňujte iba za predpokladu, že je motor vypnutý. Nikdy neotvárajte palivovú nádrž a palivo nedoplňujte, ak je motor horúci alebo v chode.
- ✿ Ak dôjde k rozliatiu benzínu, motor neštartujte. Odstráňte kosačku z miesta, kde bolo palivo rozliate, a vyvarujte sa možného vznietenia. V práci pokračujte až po odparení rozliateho paliva a rozptýlení palivových výparov;
- ✿ Po doplnení paliva dobre utiahnite kryt palivovej nádrže aj veko kanistra s palivom.

⚠ POZOR: Pred vykonávaním údržby alebo opravy zastavte motor a odpojte zapalovaciu sviečku.

8. ÚDRŽBA

STAROSTLIVOSŤ O TRÁVNÍK

- ☼ Podľa druhu trávnej plochy je potrebné použiť rôzne spôsoby starostlivosti;
- ☼ Preto zakaždým si prečítajte pokyny uvedené v baleniach osív, týkajúce sa výšky kosenia vzhľadom na podmienky rastu v danej oblasti.
- ☼ Je potrebné mať stále na pamäti, že väčšia časť trávy je zložená zo stebľa a jedného alebo viacerých listov. Pri úplnom odseknutí listov dôjde k poškodeniu trávnik a obnovenie rastu bude omnoho ťažšie.
- ☼ Všeobecne platia nasledujúce pokyny:
 - príliš nízke kosenie spôsobuje narušenie koreňov a následne „škvrnitý“ vzhľad;
 - v lete sa musí kosiť vyššie, aby sa zabránilo vysychaniu pôdy;
 - kosenie mokrej trávy môže spôsobiť zníženie účinnosti noža následkom zachytávania trávy na noži a vytrhávania trávneho porastu;
 - v prípade mimoriadne vysokej trávy je vhodné vykonať prvé kosenie s maximálnou dovolenou výškou stroja a potom vykonať druhé kosenie až po dvoch alebo troch dňoch.
- ☼ Trávnik bude mať lepší vzhľad pravidelným a celoplošným kosením rovnej výšky a dodržiavaním striedania dvoch smerov.

ÚDRŽBA

- ☼ Všetky matice, svorníky a skrutky musia byť riadne dotiahnuté tak, aby zariadenie bolo v bezpečnom a prevádzkyschopnom stave. Pravidelná údržba je základným predpokladom na zaistenie bezpečnosti používateľa, zachovanie prevádzkyschopnosti a vysokého výkonu kosačky.
- ☼ Zariadenie s benzínom v nádrži nikdy neuskładňujte vnútri budovy, kde by sa výpary mohli dostať do dosahu otvoreného ohňa, iskry alebo zdroja vysokej teploty.
- ☼ Pred uskladnením v akomkoľvek uzatvorenom priestore nechajte motor vychladnúť.
- ☼ Z dôvodu zníženia rizika požiaru zaistíte, aby kosačka a obzvlášť motor, tlmič výfuku, batéria a tiež miesto uloženia náhradného benzínu boli zbavené zvyškov trávy, lístia alebo nadmerného množstva maziva.
- ☼ Kontrolujte pravidelne stav deflektora a zberného koša; v prípade poškodenia ich vymeňte.
- ☼ Palivo vypúšťajte v dobre vetranom priestore pri vychladnutom motore.
- ☼ Pri odobieraní či inštalácii žacieho noža používajte hrubé pracovné rukavice.
- ☼ Po každom nabrúsení čepele žacieho noža je nutné prekontrolovať jeho vyváženie.

⚠ POZOR: Pred vykonávaním údržby alebo opravy zastavte motor a odpojte zapalovaciu sviečku.

- ☼ Pred používaním štvortaktného motora si, prosím, pozorne prečítajte návod na obsluhu motora. Pravidelne kontrolujte hladinu oleja, v prípade potreby ho doplňte alebo vymeňte.
- ☼ Pravidelne kosačku kontrolujte a zaistíte, aby sa všetky nánosy trávy v spodnej časti podvozka odstraňovali.
- ☼ Pravidelne mažte os podvozka a ložiská vhodným mazivom.
- ☼ Kontrolujte pravidelne stav nožov, pretože majú podstatný vplyv na výkon kosačky. Nože by mali byť vždy ostré a vyvážené.
- ☼ V pravidelných intervaloch kontrolujte dotiahnutie všetkých skrutiek a matíc. Opotrebované alebo zle dotiahnuté matice a skrutky môžu spôsobiť vážne poškodenia motora alebo rámu.
- ☼ Ak nôž prudko zasiahne prekážku, kosačku zastavte a odveďte ju do autorizovaného servisu.

- ✿ **NŮŽ:** nôž je vyrobený z lisovanej ocele. Aby ste docielili čo najlepšie kosenie, pravidelne nôž brúste, približne po každých 25 hodinách prevádzky. Uistite sa, či je nôž vždy správne vyvážený. Na tento účel vložte do stredového otvoru noža železnú osičku (s priemerom 2 – 3 mm). Ak je nôž správne vyvážený, os sa udrží v horizontálnej polohe.
- ✿ Ak sa nôž neudrží v horizontálnej polohe, vymeňte ho.
- ✿ Pri demontáži noža odskrutkujte skrutku, skontrolujte nosnú časť noža. Ak sú časti opotrebené alebo poškodené, vymeňte ich.

⚠ POZOR: Používajte iba originálne náhradné diely. Nekvalitné náhradné diely môžu spôsobiť vážne poškodenia kosačky a ohroziť vašu bezpečnosť.

SERVIS

- ✿ V prípade, že po kúpe výrobku zistíte akúkoľvek poruchu, kontaktujte servisné oddelenie. Pri použití výrobku sa riaďte pokynmi uvedenými v priloženom návode na použitie.
- ✿ Na reklamáciu sa nebude brať zreteľ, ak ste výrobok pozmenili či ste sa neriadili pokynmi uvedenými v návode na použitie.

ZÁRUKA SA NEVZŤAHUJE

- ✿ Na prirodzené opotrebenie funkčnej časti stroja v dôsledku jeho používania.
- ✿ Na servisné zásahy súvisiace so štandardnou údržbou stroja (napr. čistenie, mazanie, nastavenie a pod.), na poruchy spôsobené vonkajšími vplyvmi (napr. klimatickými podmienkami, prašnosťou, nevhodným použitím a pod.).
- ✿ Na mechanické poškodenia v dôsledku pádu stroja, nárazu, úderu doň a pod.
- ✿ Na škody vzniknuté neodborným zaobchádzaním, preťažením, použitím nesprávnych dielov, nevhodných nástrojov a pod.
- ✿ Pri reklamovaných výrobkoch, ktoré neboli riadne zabezpečené proti mechanickému poškodeniu pri preprave nesie riziko prípadnej škody výhradne majiteľ.

USKLADNENIE

- ✿ Ak stroj dlhší čas nepoužívate, prístroj uskladnite podľa nasledujúcich pokynov. Predĺžite tak životnosť stroja.
- ✿ Kompletne vylejte palivo z palivovej nádrže a karburátora.
- ✿ Vyskrutkujte zapalovaciu sviečku a nalejte do otvoru malé množstvo motorového oleja. Jemne potiahnite 2- až 3-krát štartér.
- ✿ Čistou handrou vyčistite vonkajšie plochy. Stroj uskladnite na čistom a suchom mieste.

9. TECHNICKÉ ÚDAJE

Typ motora	OHV, vzduchom chladený, 4-taktný
Nominálny výkon	2,70 kW
Otáčky motora	2 900 rpm/min
Zdvihový objem	140 cm ³
Štartovanie	Ťahom
Objem palivovej nádrže (bezolovnatý 95 alebo viac)	0,8 litra
Nastaviteľná výška pokosu	25 – 75 mm s 6 pozíciami
Nastavenie výšky	Centrálne nastavenie výšky
Šírka pokosu	510 mm
Rozstup kolies	200 mm (predné koleso) 280 mm (zadné koleso)
Kapacita zberného vaku	75 l
Šasi	ocelové
Deklarovaná úroveň hluku	98 dB(A)
Hmotnosť	34 kg

Zmena textu a technických parametrov vyhradená.

Zmeny v texte, dizajne a technických špecifikáciách sa môžu meniť bez predchádzajúceho upozornenia a vyhradzujeme si právo na ich zmenu.

10. VYHLÁSENIE O ZHODE

ES VYHLÁSENIE O ZHODE

My, Fast ČR, a. s., Černokostelecká 251 01 Říčany u Prahy, tel.: 323204111, závázne vyhlasujeme, že benzínová kosačka Fieldmann FZR 5110 B (rok výroby je vyznačený na typovom štítku a je nasledovaný výrobným číslom stroja) spĺňa predpisy SMERNICE RADY:

2006/42/EC – 2004/108/EC – 2000/14/EC – 97/68/EC – 2002/88/EC

a bol testovaný v zhode s nižšie uvedenými normami:

EN 55012
EN 836 – EN 836/A4
EN ISO 5395 – 1:2013
EN ISO 5395 – 2:2013
EN ISO 14982:2009
EN ISO 3744:2010
ISO 11094:1991

Firma FAST ČR, a. s., je oprávnená konať v mene výrobcu.

CE label: 14

V Říčanech, dňa 18. 9. 2014

FAST

ICO: 26726548
DIČ: CZ26726548

FAST ČR, a.s.
Černokostelecká 1621
251 01 Říčany u Prahy
tel.: +420/ 323 204 111
fax: +420/ 323 204 110



Petr Uher
manažér kvality

11. LIKVIDÁCIA

POKYNY A INFORMÁCIE O ZAOBCHÁDZANÍ S POUŽITÝM OBALOM

Použitý obalový materiál odložte na miesto určené obcou na ukladanie odpadu.



Stroj a jeho príslušenstvo sú vyrobené z rôznych materiálov, napr. z kovu a plastov. Poškodené súčiastky odovzdajte do triedeného zberu. Informujte sa na príslušnom úrade.



Tento výrobok spĺňa všetky základné požiadavky smerníc EÚ, ktoré sa naň vzťahujú.

Zmeny v texte, dizajne a technických špecifikáciách sa môžu meniť bez predchádzajúceho upozornenia a vyhradujeme si právo na ich zmenu.

Návod na použitie v originálnom jazyku.

Benzines fűnyíró

HASZNÁLATI ÚTMUTATÓ

Köszönjük, hogy megvásárolta ezt a kerti benzines rotációs fűnyírót. Mielőtt használni kezdi, figyelmesen olvassa el ezt a használati útmutatót és őrizze meg a későbbiekre.

TARTALOM

KÉPMELLÉKLET.....	1
1. ÁLTALÁNOS BIZTONSÁGI ELŐÍRÁSOK.....	54
Fontos biztonsági figyelmeztetések.....	54
Csomagolás.....	54
Használati útmutató.....	54
2. A GÉPEN TALÁLHATÓ, UTASÍTÁSOKAT TARTALMAZÓ CÍMKÉK MAGYARÁZATA.....	55
3. A GÉP LEÍRÁSA.....	57
4. ÖSSZEÁLLÍTÁS/ELŐKÉSZÍTÉS.....	57
Vegye ki a fűnyírót a kartondobozból.....	57
5. ÁLLítsa ÖSSZE A FŰNYÍRÓT.....	57
A fogantyú összeállítása.....	57
A tárolótálca felszerelése.....	57
Útmutató a fűgyújtó kosár összeállításához.....	58
A fűnyírót bekapcsolása előtt tölts fel motorolajjal.....	58
Üzemanyag feltöltése.....	58
6. ÜZEMELTETÉS.....	59
A fűnyíró beindítása.....	59
A kerékmeghajtás kezelése.....	59
A benzines fűnyíró használatának módjai.....	59
Mulcsozás.....	59
A vágási magasság beállítása.....	60
A vágókések cseréje.....	60
Olajcsere.....	60
Gyújtógyertya.....	60
7. BIZTONSÁGI UTASÍTÁSOK.....	61
Általános biztonsági előírások.....	61
Használati utasítások.....	61
8. KARBANTARTÁS.....	63
A gyepergő gondozása.....	63
Karbantartás.....	63
Szerviz.....	64
A jótállás nem vonatkozik.....	64
Tárolás.....	64
9. MŰSZAKI ADATOK.....	65
10. MEGFELELŐSÉGI NYILATKOZAT.....	66
11. MEGSEMISÍTÉS.....	67

1. ÁLTALÁNOS BIZTONSÁGI ELŐÍRÁSOK

FONTOS BIZTONSÁGI FIGYELMEZTETÉSEK

- ✿ A terméket gondosan csomagolja ki és ügyeljen arra, hogy ne dobjon ki semmit, mielőtt minden alkatrészt meg nem talál.
- ✿ A gépet tartsa száraz helyen és gyermekektől távol.
- ✿ Olvassa el az összes figyelmeztetést és utasítást. A figyelmeztetések és utasítások figyelmen kívül hagyásának áramütés, tűz és/vagy komoly sérülés lehet a következménye.

CSOMAGOLÁS

A termék védőcsomagolásban van, hogy az átszállítás közbeni sérüléstől védve legyen. Ez a csomagolás újrahasznosítható anyagból készült.

HASZNÁLATI ÚTMUTATÓ

Mielőtt használni kezdi a gépet, olvassa el a következő biztonsági előírásokat és a használati utasításokat. Ismerkedjen meg a kezelőelemekkel és a készülék helyes használatával. Az útmutatót gondosan őrizze meg későbbi szükség esetére. Javasoljuk, hogy legalább a jóállás idejére őrizze meg a termék eredeti dobozát, csomagolását, pénztárbizonylatát és jótállási jegyét.

Szállítás esetén csomagolja vissza az eredeti gyári csomagolásba, így maximális védelmet biztosít számára (pl. költözés vagy szervizbe küldés esetén).

 **Megjegyzés:** Ha a gépet újabb személynek adja el, az útmutatóval adja át. A használati útmutató utasításainak betartása a gép helyes használatának alapja. A használati útmutató szintúgy tartalmaz utasításokat a kezelésre, karbantartásra és javításra vonatkozóan.

A gyártó nem felel az útmutató utasításainak be nem tartásából adódó balesetekért vagy károkért.

2. A GÉPEN TALÁLHATÓ, UTASÍTÁSOKAT TARTALMAZÓ CÍMKÉK MAGYARÁZATA



Üzembe helyezés előtt figyelmesen olvassa el a használati útmutatót.



Másokat tartson távol a munkaterülettől.



Vigyázat, forgó kések! Védekezzen a végtagok sérülésének veszélye ellen.



Mérgező gázok kibocsátása. A benzines fűnyírót ne használja zárt, vagy nem szellőző helyen.



Forró felületek, égési sérülés veszélye!



Karbantartás előtt kapcsolja ki a motort és csavarja ki a gyújtógyertyát.



Soha ne töltsön bele üzemanyagot, ha jár a motor.



Arra figyelmeztet, hogy az utasítások be nem tartása esetén személyi sérülés, halál, vagy a gép sérülésének veszélye fenyeget.



Használjon fülvédőt.
Védje a látását.
Gondoskodjon a légutak védelméről.



Állandóan tartson biztonságos távolságot a mozgó alkatrészekről.



Lejtőn a szintvonalak mentén, ne felfelé és lefelé haladjon.



Megfelel minden vonatkozó európai irányelvnek.



A benzin rendkívül gyúlékony, ezért üzemanyag betöltése előtt hagyja a motort 2 percig hűlni.

3. A GÉP LEÍRÁSA (1. kép)

1. Felső fogantyúrész
2. Kapcsoló- / fékkar
3. A futómű karja
4. Indítózsinór
5. Gyorsrögzítő csavar
6. Kosár
7. Alsó fogantyúrész
8. A vágási magasság beállítására szolgáló kar
9. Üzemanyag-befecskendező pumpa
10. Oldalkidobó terelőlap
11. Elülső fogantyú
12. Tárolótálca

4. ÖSSZEÁLLÍTÁS/ELŐKÉSZÍTÉS

A benzines fűnyíró összeállítása és beindítása előtt figyelmesen olvassa el a teljes használati útmutatót és a benne szereplő utasításokat.

⚠ FONTOS INFORMÁCIÓK: A fűnyírót **ÜZEMANYAG ÉS OLAJ NÉLKÜL** szállítjuk.
Az Ön új fűnyíróját a gyártóüzemben összeállították és kipróbálták.

VEGYE KI A FŰNYÍRÓT A KARTONDOBOZBÓL

Vegye ki a fűnyírót a kartondobozból és ellenőrizze, nem maradtak-e a dobozban alkatrészek.

5. ÁLLÍTSA ÖSSZE A FŰNYÍRÓT

⚠ FONTOS INFORMÁCIÓK: Óvatosan nyissa szét a fűnyíró fogantyúját, ne csípje be és ne sértse meg a fűnyíró kezelőzsinórját.

A FOGANTYÚ ÖSSZEÁLLÍTÁSA

1. Csúsztassa a fogantyú alsó részét (1. kép - 7. pont) a megfelelő nyílásokba a fűnyírón, és a megfelelő fogantyúmagasság (2 állás) megválasztása után rögzítse csavarokkal.
2. Távolítsa el a védő párnázatot és rögzítse a fogantyú felső részét (1. kép - 1. pont) a fogantyú alsó részében levő nyílásba, majd húzza meg a két feszítőcsavart (1. kép - 5. pont).

A TÁROLÓTÁLCA FELSZERELÉSE (1. kép - 12. pont)

A tárolótálcát a mellékelt csavarok segítségével rögzítse a fogantyúhoz.

ÚTMUTATÓ A FÜGYŰJTŐ KOSÁR ÖSSZEÁLLÍTÁSÁHOZ

A 2. kép alapján állítsa össze a fűgyűjtő kosarat – a kosár alján és oldalain található műanyag végződéseket rögzítse az acélvázhoz.

A FÜNYÍRÓT BEKAPCSOLÁSA ELŐTT TÖLTSE FEL MOTOROLAJJAL

A fűnyírót motorolaj nélkül szállítjuk. Az első beindítás előtt töltsön bele SAE30 15W-40 motorolajat (kb. 500 ml-t) az alábbiak szerint.

⚠ Figyelem! NE TÖLTSE TÚL az olajtartályt, különben a beindítás után a kipufogóból nagy mennyiségű füst távozik.

1. Az olaj beöntésekor állítsa a fűnyírót egyenes felületre.
2. Vegye ki a nivópálcát az olajtöltő nyílásból.
3. Az olaj beöntése után tegye vissza a nivópálcát a nyílásba (5. kép), és erősen csavarja be.
4. Az olajsíntnek az alsó és a felső határérték között kell lennie (ld. 5. kép).

⚠ FONTOS INFORMÁCIÓK: Az olajsíntet a fűnyíró minden használata előtt ellenőrizze. Szükség esetén töltsen fel az olajat. Az olajat a nivópálca MAX jelzéséig töltsen.

A motorolajat az első 5 óra üzemelés után, majd minden 25 üzemóra után cserélje ki

ÜZEMANYAG FELTÖLTÉSE

✿ Az üzemanyagtartály kupakjának (6. kép) lecsavarása után töltsen be az üzemanyagot. Az üzemanyagot a tartály nyakáig töltsen. Ne töltsen túl a tartályt. Mindig friss, tiszta és engedélyezett ólommentes benzint használjon.

⚠ Figyelem! Az alkohollal kevert (pl. gasohol), vagy etanol vagy metán adalékot tartalmazó üzemanyagok megköthetik a nedvességet, ami a tárolás során szeparálódhat és savképződést okozhat. Tárolás közben így a savak kipárolgásai károsíthatják a fűnyíró motorjának üzemanyagrendszerét. Ha a fűnyírót 30 napnál hosszabb ideig nem használja, ürítse ki az üzemanyagrendszerét, így megelőzheti a későbbi motorproblémákat. Ürítse ki az üzemanyagtartályt, indítsa be a motort és működtesse, amíg ki nem ürül az üzemanyagvezeték és a karburátor. A következő szezon előtt töltsön friss üzemanyagot a tartályba. További részleteket a Tárolás c. fejezetben talál. Soha ne tisztítsa a motort vagy a karburátort tisztítószerekkel - ezek visszafordíthatatlan károkat okozhatnak.

6. ÜZEMELTETÉS

Start/fékkezelő kar (1. kép 2. pont) – Ha be akarja indítani a fűnyírót, ezt a kart húzza a fogantyú felé. A kar elengedésével a fűnyíró motorja megáll.

Indítózsinór (1. kép 4. pont) - A fűnyíró beindítására szolgál.

A futómű karja (1. kép – 3 pont) - A fűnyíró kerékmeghajtására szolgál vágás közben.

A FŰNYÍRÓ BEINDÍTÁSA

1. Ha a motor hideg, 2-3-szor nyomja meg az üzemanyag-befecskendező pumpát (1. kép – 9. pont) (ha a motor bemelegedett, már nincs szükség a befecskendező pumpa használatára)
2. Húzza a kapcsoló- / fékkart a fogantyúhoz és húzza meg az indítózsinórt
3. A motort a kapcsoló- / fékkar elengedésével kapcsolhatja ki

 **Megjegyzés:** A motor első beindítása után kis mennyiségű füst távozhat, mivel a motor védőrétege leég. Ez megszokott jelenség, nem jelent hibát.

 **Figyelem!** Ha üzemanyag- vagy olajcseppet lát, azonnal törölje le. Az üzemanyagot ne tárolja, ne töltsé és ne használja nyílt láng közelében.

A KERÉKMEGHAJTÁS KEZELÉSE

A kerékmeghajtás a futómű karjának (1. kép – 3. pont) segítségével vezérelhető. Ha a kart a fogantyú felé húzza, a fűnyíró elindul. A megállításhoz engedje el a kart. A fűnyíró egy, állandó sebességfokozattal rendelkezik.

A BENZINES FŰNYÍRÓ HASZNÁLATÁNAK MÓDJAI

- ✿ Vágás és a levágott fű szabad elhelyezése a gyepen - mulcsozás
- ✿ Vágás és a levágott fű összegyűjtése a fűgyűjtő kosárba
- ✿ Vágás és a levágott fű hátsó kidobása
- ✿ Vágás és a levágott fű oldalsó kidobása

MULCSOZÁS

1. A tartozékok fel- és leszerelését kizárólag kikapcsolt motor mellett végezze.
2. A mulcsozó betét rögzítése után ellenőrizze a stabilitását.
3. Mulcsozáshoz kizárólag eredeti mulcsozó betétet használjon.
4. Lehetőleg ne egyszerre vágja le a túl nagyra nőtt fűvet, így elkerülheti a fűnyíró mechanizmusának és motorjának túlterhelését.

Összeállítás (4. kép)

Dugja a mulcsozó dugót (1) a kidobójáratba (2). A felhelyezett dugót rögzítse az önfeszítő horoggal.

Szét szerelés

Hüvelykujjával nyomja meg erősen a dugó középső pontját (3), emelje fel, majd húzza ki a kidobójáratból.

Vágás oldalsó kidobással (3. kép)

Az oldalkidobó terelőlap felhelyezéséhez emelje fel a fűnyíró házának oldalán levő burkolatot (3. kép - 1. pont). A terelőlapot rögzítse a horgok segítségével, amelyek a burkolat tengelye alá esnek. Ezután engedje vissza a burkolatot (3. kép - 2. pont). Oldalsó kidobással történő vágás esetén a kidobójáratba be kell helyezni a mulcsozó dugót.

A VÁGÁSI MAGASSÁG BEÁLLÍTÁSA

A vágási magasságot központilag állíthatja be a vágási magasság központi beállítására szolgáló kar segítségével (1. kép – 8. pont).

6 állás közül választhat, 25 és 75 mm között. A gyepek nagy részének vágásához a legmegfelelőbb a közepes vágási magasság. A legalacsonyabb állás választása esetén sérülhet a gypek.

A VÁGÓKÉSEK CSERÉJE

Ha ki szeretné cserélni a vágókést, szerelje le a csavart (7. kép). A kés eltávolítása előtt engedje ki az olajat az olajtartályból.

Az ábra szerint végezze el a szerelést. Húzza meg a csavart. A meghúzási nyomaték 40 Nm. A kés cseréjekor egyúttal cserélje ki a kés rögzítőcsavarját is.

OLAJCSERE

A kiengedő dugó a motor alatt található (8. kép). Helyezzen a motor alá egy megfelelő edényt a használt olaj felfogásához, és húzza ki a dugót. Billentse meg a fűnyírót, hogy az összes olaj kifolyhasson a tartályból.

Az olaj kieresztése után helyezze vissza a dugót a nyílásba ellenőrizze, hogy a dugót a helyén van-e, és törölje le az esetleges olajcseppeket.

Töltsön a tartályba SAE30 típusú olajat.

A nivópálca behelyezése után (nem a becsavarás után) az olajsintnek a Min. és a Max. jelzés között kell lennie (5. kép). Ne töltsen túl az olajtartályt.

Indítsa be a motort és rövid ideig működtesse. Állítsa le a motort, várjon 1 percig, majd mérje meg az olajsintet a tartályban. Szükség esetén töltsen fel az olajat a szükséges szintre.

GYÚJTÓGYERTYA

Amikor a motor kihűlt, a mellékelt dugókulccsal csavarja ki a gyújtógyertyát és tisztítsa meg drótkéfével.

Hézagmérő segítségével állítsa be a gyertya hézagját 0,75 mm-re (9. kép). Csavarja vissza a gyújtógyertyát a helyére. Ne húzza túl a menetet.

7. BIZTONSÁGI UTASÍTÁSOK

ÁLTALÁNOS BIZTONSÁGI ELŐÍRÁSOK

- ☼ Ez a termék kizárólag fű nyírására szolgál. Ne használja a készüléket a rendeltetészerű használattól eltérő módon. Ellenkező esetben a készülék károsodása vagy sérülés veszélye fenyeget.
- ☼ Soha ne engedje, hogy gyermekek vagy az útmutatót nem ismerő személyek használják a gépet.
- ☼ A fűnyírót használó személy felelős a munkaterületen található személyek biztonságáért.
A fűnyírót soha ne használja más személyek, gyerekek vagy szabadon szaladgáló állatok közvetlen közelében.
- ☼ A fűnyírás megkezdése előtt ellenőrizze a terepet, ahol a fűnyírót használja, és távolítsa el a köveket, drótokat, cserepeket, csontokat és más idegen tárgyakat, amelyek beakadhatnak vagy kivágódhatnak és sérülést okozhatnak.

HASZNÁLATI UTASÍTÁSOK

- ☼ Minden anyát, szegecset és csavart alaposan rögzíteni kell, úgy, hogy a készülék biztonságos és üzembeszállapotban legyen.
- ☼ A fűnyírót soha ne használja a gyújtókosár vagy a védőfedél nélkül.
- ☼ A fűnyírót soha ne használja, ha a kés pengéi lazák. Mindig előre ellenőrizze, hogy a megfelelő csavarok jól meg vannak-e húzva. A tompa pengéket ki kell élesíteni, mégpedig egyenletesen.
A sérült pengékkel rendelkező kést ki kell cserélni.
- ☼ Ha a fűnyíróval dolgozik, használjon hosszú szárú nadrágot és stabil cipőt.
- ☼ A fűnyírót soha ne indítsa be zárt vagy rosszul szellőző helyen, ahol a kipufogógáz felgyűlhet. A motorból távozó gáz szénmonoxidot tartalmaz, ami életveszélyes.
- ☼ Csak megfelelő fényviszonyok mellett dolgozzon (nappali fénynél, vagy elégséges mesterséges világítás mellett).
- ☼ Ne használja a fűnyírót esőben, vagy ha a fű nedves.
- ☼ Különös óvatossággal végezze a fűnyírást, ha a talaj lejt vagy emelkedik. Mindig ferdén nyírjon, a szintvonalakkal párhuzamosan, soha ne merőlegesen rájuk, azaz fel/le.
- ☼ A fűnyírót soha ne hagyja felügyelet nélkül menni, ha nincs mellette, kapcsolja ki a motort.
- ☼ Indításkor soha ne emelje meg a fűnyíró hátsó részét és soha ne közelítsen a végtagjaival az alvázhoz vagy a hátsó kidobónyíláshoz, ha a motor jár.
- ☼ Soha ne módosítsa a motor sebességének beállítását.
- ☼ Kerékmeghajtású fűnyíró esetén engedje ki a kerékmeghajtást, mielőtt bekapcsolja a motort.
- ☼ A fűnyírót soha ne helyezze át működő motorral.
- ☼ Állítsa le a motort, és csavarja ki a gyújtógyertyát az alábbi esetekben:
 - mielőtt bármilyen tevékenységet folytat a vágófedél vagy a hátsó fűkidobó nyílás alatt.
 - a gép karbantartása, javítása vagy ellenőrzése előtt.
 - a fűnyíró felemelése vagy áthelyezése előtt.
 - ha a fűnyírót felügyelet nélkül hagyja, vagy ha módosítani akarja a vágási magasság beállítását.
 - a gyújtózsák leszerelése és kiürítése előtt.
 - ha idegen tárgynak ütközik, állítsa meg a motort, és a fűnyírót gondosan nézze át, hogy kizárja a meghibásodás lehetőségét. Meghibásodás esetén vigye a fűnyírót szakszervizbe javítás céljából.

⚠ VIGYÁZAT: A motor kikapcsolása után a vágókés még néhány másodpercig forog.

- ha a fűnyíró abnormálisan rázkódik (azonnal keresse meg és távolítsa el a rázkódás okát).
- a biztonságos működés érdekében rendszeresen ellenőrizze, hogy a szelepek, csavarok és anyák megvannak húzva a fűnyíróban.

⚠ VIGYÁZAT: AZ ÜZEMANYAG ERŐSEN GYÚLÉKONY FOLYADÉK.

- ☼ Az üzemanyagot erre szolgáló edényben tartsa.
- ☼ Az üzemanyagot csak nyílt vagy jól szellőző helyen töltsse. Az üzemanyaggal való tevékenység alatt ne dohányozzon és ne használjon mobiltelefont.
- ☼ Üzemanyagot csak akkor töltsön, ha a motor ki van kapcsolva. Soha ne nyissa ki az üzemanyag-tartályt és ne töltsön bele üzemanyagot, ha a motor forró vagy jár.
- ☼ Ha kifolyik a benzin, ne indítsa el a motort. Távolítsa el a fűnyírót onnan, ahol az üzemanyag kifolyt, és vigyázzon, nehogy valami meggyulladjon. A munkát csak azután folytassa, hogy a kifolyt üzemanyag elpárolgott, és az üzemanyag gőze eloszlott;
- ☼ Üzemanyag-töltés után jól csavarja be az üzemanyag-tartály tetejét és az üzemanyagkanna kupakját.

⚠ VIGYÁZAT: Karbantartás vagy javítás előtt állítsa le a motort és csavarja ki a gyújtógyertyát.

8. KARBANTARTÁS

A GYEP GONDOZÁSA

- ☼ A füves terület típusától függően különböző gondozási módokra van szükség;
- ☼ Ezért mindig olvassa el a vetőmag csomagolásán található utasításokat, melyek az adott területen való növekedés körülményei között adnak tanácsot a vágási magasságra.
- ☼ Ne feledje, hogy a fűfélék nagy része szárból és egy vagy több levélből áll.
A levelek teljes levégása esetén károsodik a gyeper, és sokkal nehezebben fog újra nőni.
- ☼ Általánosságban a következő utasítások érvényesek:
 - a túl alacsony vágás megsérti a gyökereket, aminek a következménye "foltos" megjelenés;
 - nyáron magasabb vágás szükséges, hogy védje a talajt a kiszáradástól;
 - nedves fű vágása csökkentheti a kés hatékonyságát, mivel ráragadhat a fű és kiszakíthatja a füves növényzet;
 - nagyon magas fű esetén ajánlott először a legmagasabb vágási magasságon vágni, majd két-három nap múlva megismételni a vágást.
- ☼ A gyeper szebb lesz, ha azonos magasságban, rendszeresen és az egész felületen vágják, felváltva a két irányban.

KARBANTARTÁS

- ☼ Minden anyát, szegecset és csavart alaposan rögzíteni kell, úgy, hogy a készülék biztonságos és üzembesz állapotban legyen. A rendszeres karbantartás alapvető feltétele a felhasználó biztonságának, a fűnyíró működőképessége és magas teljesítménye megőrzésének.
- ☼ A gépet benzinnel a tartályában soha ne tárolja olyan épületben, ahol a kipárolgás kapcsolatba kerülhet nyílt lánggal, szikrával vagy magas hőmérséklet forrásával
- ☼ Bármilyen zárt helyen való tárolás előtt hagyja a motort kihűlni.
- ☼ Tűzveszély csökkentése érdekében gondoskodjon róla, hogy a fűnyírón, különösen a motoron, a kipufogó hangtompítóján, az akkumulátoron, valamint a tartalék benzin tárolási helyén ne maradjon fű, falevelek vagy fű sok kenőanyag.
- ☼ Rendszeresen ellenőrizze a terelőlap és a gyűjtőkosár állapotát; sérülés esetén cserélje ki őket.
- ☼ Az üzemanyag kiengedését jól szellőző helyen, hideg motor mellett végezze.
- ☼ A vágókés levétele vagy felszerelése esetén használjon vastag védőkesztyűt.
- ☼ A vágókés pengéjének minden élesítése után ellenőrizni kell a kiegyensúlyozását.

⚠ VIGYÁZAT: Karbantartás vagy javítás előtt állítsa le a motort és csavarja ki a gyújtógyertyát.

- ☼ A négyütemű motor használata előtt kérjük, gondosan olvassa el a motor használati útmutatóját.
Rendszeresen ellenőrizze az olajsíntet, szükség esetén töltsse fel vagy cserélje.
- ☼ Rendszeresen ellenőrizze a fűnyíró és gondoskodjon az alváz alsó részében levő fű eltávolításáról.
- ☼ Rendszeresen kenje megfelelő kenőanyaggal az alváz tengelyét és a csapágycsapat.
- ☼ Rendszeresen ellenőrizze a kések állapotát, mivel alapvetően befolyásolják a fűnyíró teljesítményét. A kések mindig legyenek élesek és kiegyensúlyozottak.
- ☼ Rendszeres időközönként ellenőrizze, hogy valamennyi csavar és anya megfelelően meg van-e húzva.
Az elhasznált vagy rosszul meghúzott anyák és csavarok a motor vagy a váz komoly sérülését okozhatják.
- ☼ Ha a kés hirtelen akadályba ütközik, a fűnyíró állítsa le és vigye szakszervizbe.

- ☼ KÉS: préselt acélból készült. A legjobb vágás érdekében rendszeresen, körülbelül 25 óra működés után élesítse a kést. Győződjön meg róla, hogy a kés mindig megfelelően ki van-e egyensúlyozva. Ebből a célból tegyen a kés középső nyílásába egy (kb. 2-3 mm átmérőjű) kis vas tengelyt. Ha a kés megfelelően ki van egyensúlyozva, a tengely vízszintes helyzetben marad.
- ☼ Ha a kés nem marad vízszintes helyzetben, cserélje ki.
- ☼ A kés leszerelésekor csavarja ki a csavart, ellenőrizze a kés hordozó részét. Ha az alkatrészek elhasználódtak vagy sérültek, cserélje ki őket.

⚠ VIGYÁZAT: Csak eredeti pótalkatrészeket használjon. A gyenge minőségű pótalkatrészek a tűnyíró komoly meghibásodását okozhatják és fenyegethetik az Ön biztonságát.

SZERVIZ

- ☼ Amennyiben a termék megvásárlása után bármilyen hibát tapasztal, vegye fel a kapcsolatot a szervizrészleggel. A termék használata során tartsa be a mellékelt használati útmutató utasításait.
- ☼ A reklamáció elutasításra kerül, ha a terméket módosította, vagy nem tartotta be a használati útmutató utasításait.

A JÓTÁLLÁS NEM VONATKOZIK

- ☼ A gép funkcionális részeinek használat közbeni természetes elhasználódására
- ☼ A gép rendszeres karbantartásával összefüggő szerviz-beavatkozásokra (pl. tisztítás, kenés, beállítás, stb.) A külső hatások (pl. éghajlati viszonyok, por, nem megfelelő használat, stb.) által okozott hibákra
- ☼ A gép leesése, ütközése és hasonlók miatti mechanikus sérülésekre
- ☼ A nem szakszerű bánásmód, túlterhelés, nem megfelelő alkatrészek, nem alkalmas szerszámok használata és hasonlók által okozott károokra
- ☼ Az olyan reklamált termékek esetén, amelyek nem voltak megfelelően biztosítva a szállítás során a mechanikus sérülések ellen, az esetleges károkért kizárólag a tulajdonos felelős.

TÁROLÁS

- ☼ Ha a gépet hosszabb ideig nem használja, az alábbi utasítások alapján tárolja. Ezzel meghosszabbítja a gép élettartamát.
- ☼ Teljesen engedje ki az üzemanyagot a tartályból és a karburátorból.
- ☼ Csavarja ki a gyújtógyertyát és a nyílásba öntsön egy kevés motorolajat. Finoman húzza meg az indítókart 2-3-szor.
- ☼ Egy tiszta ronggyal tisztítsa meg a külső felületeket. A gépet tiszta és száraz helyen tárolja.

9. MŰSZAKI ADATOK

Motor típus	OHV, léghűtéses, 4-ütemű
Névleges teljesítmény	2,70 kW
A motor fordulatszáma	2900 ford/perc
Hengerűrtartalom	140 cm ³
Indítás	Húzással
Az üzemanyagtartály térfogata (ólommentes 95 vagy magasabb)	0,8 liter
Beállítható vágási magasság	25-75 mm 6 állásban
A magasság beállítása	Központi magasság-beállítás
Vágási szélesség	510 mm
Keréktávolság	200 mm (első kerék)
	280 mm (hátsó kerék)
A gyűjtőzsák térfogata	75 l
Készülék ház	acél
Deklarált zajszint	98 dB(A)
Súly	34 kg

A szöveg és műszaki paraméterek változtatásának joga fenntartva.

Változtatások a szövegben, a kivételben és a műszaki jellemzőkben előzetes figyelmeztetés nélkül történhetnek, a módosításra vonatkozó jog fenntartva.

10. MEGFELELŐSÉGI NYILATKOZAT

EK MEGFELELŐSÉGI NYILATKOZAT

A Fast ČR, a.s., Černokostelecká 251 01 Říčany u Prahy, tel.:323204111, kötelezően nyilatkozik, hogy a Fieldmann FZR 5110 B benzines fűnyíró (a gyártási év a típuscímken található, és a gép gyártási száma követi, megfelel a TANÁCS következő IRÁNYELVEINEK:

2006/42/EC – 2004/108/EC – 2000/14/EC – 97/68/EC – 2002/88/EC

és az alábbi szabványokkal összhangban került vizsgálatra:

EN 55012
EN 836 – EN 836/A4
EN ISO 5395 – 1:2013
EN ISO 5395 – 2:2013
EN ISO 14982:2009
EN ISO 3744:2010
ISO 11094:1991

A FAST ČR Rt jogosult a gyártó nevében eljárni.

CE label: 14

Kelt: Říčany, 2014. 9. 18.

FAST

ICO: 26726548
DIČ: CZ26726548

FAST ČR, a.s.
Černokostelecká 1621
251 01 Říčany u Prahy
tel.: +420/ 323 204 111
fax: +420/ 323 204 110



Petr Uher
minőségügyi menedzser

11. MEGSEMMISÍTÉS

A HASZNÁLT CSOMAGOLÓANYAGOKRA VONATKOZÓ UTASÍTÁSOK ÉS TÁJÉKOZTATÓ

A használt csomagolóanyagot az önkormányzat által kijelölt hulladékgyűjtő helyen adja le.



A gép és tartozékai különböző anyagokból, pl. fémből és műanyagból készültek.
A sérült alkatrészeket adja le szelektív gyűjtőhelyen. Tájékozódjon a vonatkozó hivatalnál.



Ez a termék teljesíti az összes rá vonatkozó EU irányelv követelményeit.

Változtatások a szövegben, a kivitelben és a műszaki jellemzőkben előzetes figyelmeztetés nélkül történhetnek, a módosításra vonatkozó jog fenntartva.

Használati útmutató az eredeti nyelven.

Spalinowa kosiarka do trawy

INSTRUKCJA OBSŁUGI

Dziękujemy za zakupienie tej ogrodowej spalinowej kosiarki rotacyjnej. Zanim zaczniesz z niej korzystać, przeczytaj uważnie niniejszą instrukcję obsługi i zachowaj ją do wglądu.

SPIS TREŚCI

ZAŁĄCZNIK Z RYSUNKAMI	1
1. OGÓLNE ZASADY BEZPIECZEŃSTWA	70
Ważne instrukcje dotyczące bezpieczeństwa	70
Opakowanie.....	70
Instrukcja obsługi.....	70
2. WYJAŚNIENIE TABLICZEK ZE WSKAZÓWKAMI ZNAJDUJĄCYCH SIĘ NA MASZYNIE	71
3. OPIS MASZYNY	73
4. MONTAŻ/PRZYGOTOWANIE	73
Wymij kosiarkę z kartonowego opakowania.....	73
5. ZMONTUJ KOSIARKĘ	73
Montaż uchwytu	73
Montaż pojemnika na drobiazgi.....	73
Zalecenia dotyczące montażu kosza na trawę.....	74
Przed uruchomieniem kosiarki dolej olej silnikowy	74
Uzupełnianie paliwa	74
6. OBSŁUGA	75
Uruchamianie kosiarki	75
Obsługa napędu	75
Zakres użycia kosiarki spalinowej	75
Mulczowanie	75
Ustawienia wysokości koszenia	76
Wymiana noży tnących	76
Wymiana oleju silnikowego.....	76
Świeca zapłonowa	76
7. WSKAZÓWKI BEZPIECZEŃSTWA.....	77
Ogólne wskazówki bezpieczeństwa	77
Instrukcja użycia	77
8. KONSERWACJA	79
Pielęgnacja trawnika.....	79
Konserwacja.....	79
Serwis	80
Gwarancja nie dotyczy	80
Przechowywanie	80
9. DANE TECHNICZNE	81
10. DEKLARACJA ZGODNOŚCI.....	82
11. LIKWIDACJA	83

1. OGÓLNE ZASADY BEZPIECZEŃSTWA

WAŻNE INSTRUKCJE DOTYCZĄCE BEZPIECZEŃSTWA

- ✿ Rozpakuj uważnie wyrób, zwracając przy tym uwagę, abyś nie wyrzucił żadnej części materiału opakowaniowego, zanim nie znajdziesz wszystkich części wyrobu.
- ✿ Przechowuj urządzenie w suchym miejscu z dala od dzieci.
- ✿ Przeczytaj wszystkie uwagi i wskazówki. Nieprzestrzeganie ostrzeżeń i wskazówek może spowodować porażenie prądem elektrycznym, pożar lub ciężkie obrażenia.

OPAKOWANIE

Wyrób został umieszczony w opakowaniu chroniącym je przed uszkodzeniem podczas transportu. Opakowanie to jest surowcem i dlatego podlega recyklingowi.

INSTRUKCJA OBSŁUGI

Zanim rozpoczniesz pracę z urządzeniem, przeczytaj następujące zasady bezpieczeństwa i wskazówki dotyczące użytkowania.

Zapoznaj się z elementami sterowania i prawidłowym użyciem urządzenia. Instrukcję należy starannie zachować do wglądu. Co najmniej w okresie gwarancyjnym zalecamy zachowanie oryginalnego opakowania łącznie z wewnętrznym materiałem opakowaniowym, dokument kasowy i kartę gwarancyjną.

W razie transportu zapakuj maszynę z powrotem do oryginalnego pudełka dostarczonego przez producenta, zapewniając w ten sposób maksymalną ochronę produktu podczas ewentualnego transportu (np. przeprowadzki lub wysyłki do serwisu).

 **Uwaga:** Jeśli przekazujesz maszynę innym osobom, przekaz ją razem z instrukcją. Przestrzeganie załączonej instrukcji obsługi stanowi założenie prawidłowego użycia urządzenia. Instrukcja obsługi zawiera również wskazówki dotyczące obsługi, konserwacji i naprawy.

Producent nie ponosi odpowiedzialności za wypadki lub szkody powstałe na skutek nieprzestrzegania niniejszej instrukcji.

2. WYJAŚNIENIE TABLICZEK ZE WSKAZÓWKAMI ZNAJDUJĄCYCH SIĘ NA MASZYNIE



Przed uruchomieniem urządzenia prosimy o uważne zapoznanie się z instrukcją obsługi.



Pozostałe osoby powinny znajdować się poza obszarem pracy.



Uwaga, noże rotujące! Unikać ryzyka urazu kończyn.



Emisja gazów toksycznych. Nie korzystaj z kosiarki spalinowej w pomieszczeniach zamkniętych lub nie wentylowanych.



Powierzchni gorące, ryzyko oparzeń!



Przed rozpoczęciem konserwacji wyłącz silnik i odłącz świecę zapłonową.



Nigdy nie dolewaj paliwa przy włączonym silniku.



Uwaga, w przypadku nieprzestrzegania zaleceń zagraża ryzyko obrażeń osób, śmierci lub uszkodzenia urządzenia.



Używaj ochronników słuchu.

Używaj środków ochrony wzroku.

Używaj środków ochrony dróg oddechowych.



Zachowaj stałe odstęp od poruszających się części.



Poruszaj się po zboczu wzdłuż poziomic, nie zaś w górę i w dół.



Produkt spełnia wszystkie odpowiednie dyrektywy europejskie.



Benzyna jest substancją skrajnie łatwopalną, dlatego przed dolaniem paliwa pozostaw silnik na 2 minuty do wystygnięcia.

3. OPIS MASZYNY (rysunek 1)

1. Górna część uchwytu
2. Dźwignia zapłonu/hamulca
3. Dźwignia napędu
4. Linka rozrusznika
5. Śruba szybkozaciskowa
6. Kosz
7. Dolna część uchwytu
8. Dźwignia regulacji wysokości koszenia
9. Pompka wtrysku paliwa
10. Deflektor wyrzutu bocznego
11. Uchwyt przedni
12. Pojemnik na drobiazgi

4. MONTAŻ/PRZYGOTOWANIE

Przed zmontowaniem i uruchomieniem kosiarki spalinowej dokładnie przeczytaj całą instrukcję obsługi i zawarte w niej polecenia.

⚠ WAŻNA INFORMACJA: Kosiarka została dostarczona **BEZ PALIWA I OLEJU** w silniku. Twoja nowa kosiarka do trawy została zmontowana i wypróbowana w zakładzie produkcyjnym.

WYJMIJ KOSIARKĘ Z KARTONOWEGO OPAKOWANIA

Wyjmij kosiarkę z kartonowego opakowania i sprawdź, czy w opakowaniu nie pozostały wolne części.

5. ZMONTUJ KOSIARKĘ

⚠ WAŻNA INFORMACJA: Ostrożnie rozłóż rękojeść kosiarki tak, aby nie przytrzasnąć ani nie uszkodzić linki.

MONTAŻ UCHWYTU

1. Wsuń spodnią część uchwytu (rysunek 1 - punkt 7) do odpowiednich otworów w kosiarce, a po wybraniu odpowiedniej wysokości uchwytu (2 pozycje), zabezpiecz go śrubami.
2. Usuń wypełnienia ochronne. Przymocuj górną część uchwytu (rysunek 1 - punkt 1) do otworu w spodniej części rękojeści i dokręć obie śruby mocujące (rysunek 1 - punkt 5).

MONTAŻ POJEMNIKA NA DROBIAZGI (rysunek 1 - punkt 12)

Przymocuj pojemnik na drobiazgi do uchwytu za pomocą dołączonych śrub.

ZALECENIA DOTYCZĄCE MONTAŻU KOSZA NA TRAWĘ

Zmontuj kosz na trawę zgodnie z rysunkiem 2 – przymocuj plastikowe zakończenie pod spodem i po bokach kosza do stalowej ramy.

PRZED URUCHOMIENIEM KOSIARKI DOLEJ OLEJ SILNIKOWY

Kosiarka została dostarczona bez oleju silnikowego. Przed pierwszym uruchomieniem wlej olej silnikowy SAE30 15W-40 (ok. 500 ml) przestrzegając poniższych wskazówek.

⚠ Uwaga! NIE PRZEPEŁNIAJ pojemnika z olejem, w przeciwnym wypadku po uruchomieniu kosiarki z rury wydechowej zacznie się wydobywać duża ilość dymu.

1. Przed rozpoczęciem dolewania oleju postaw kosiarkę na równej powierzchni.
2. Wyjmij miarkę oleju z otworu służącego do jego dolewania.
3. Po dolaniu oleju umieść miarkę z powrotem w otworze (rysunek 5) i dokładnie ją dokręć.
4. Poziom oleju musi się wahać pomiędzy górną i dolną granicą (por. rysunek 5).

⚠ WAŻNA INFORMACJA: Sprawdź poziom oleju przed każdym użyciem kosiarki. W razie potrzeby dolej olej. Dolewaj olej do kreski MAX znajdującej się na miarce oleju. Wymień olej po pierwszych 5 godzinach pracy, a następnie po każdych 25 godzinach pracy.

UZUPEŁNIANIE PALIWA

🌀 Odkręć korek wlewu paliwa (rysunek 6) i dolej paliwo. Dolej paliwo aż po szyjkę wlewu zbiornika paliwa. Nie przepelniaj zbiornika. Dolewaj zawsze świeżej, czystej i certyfikowanej benzyny bezołowiowej.

⚠ Uwaga! Paliwo zmieszane z alkoholem (np. gazohol) czy paliwo z domieszką etanolu czy metanu może wiązać wilgoć, co może prowadzić podczas magazynowania do separacji i powstawania kwasów. Podczas przechowywania opary kwasów mogą uszkodzić system paliwowy silnika kosiarki. Jeśli nie będziesz korzystać z kosiarki przez okres dłuższy niż 30 dni, wypuść paliwo z układu paliwowego kosiarki. Zapobiegiesz w ten sposób problemom z silnikiem. Wypuść paliwo ze zbiornika paliwa, uruchom silnik i pozwól mu działać, dopóki nie dojdzie do opróżnienia układu paliwowego i gaźnika. Przed kolejnym sezonem dolej do zbiornika świeże paliwo. Więcej szczegółów znajdziesz w rozdziale Przechowywanie. Nigdy nie czyść silnika ani gaźnika środkami czyszczącymi, zagraża ryzyko nieodwracalnego uszkodzenia.

6. OBSŁUGA

Dźwignia zapłonu/hamulca (rysunek 1 punkt 2) – Aby uruchomić kosiarkę, przyciągnij dźwignię do rękocyści. Po zwolnieniu dźwigni dojdzie do zatrzymania pracy silnika.

Linka rozrusznika (rysunek 1 punkt 4) – Służy do uruchomienia kosiarki.

Dźwignia napędu (rysunek 1 punkt 3) – Służy do uruchomienia napędu kosiarki podczas koszenia.

URUCHAMIANIE KOSIARKI

1. Jeśli silnik nie jest rozgrzany, wciśnij 2-3 razy pompkę wtrysku paliwa (rysunek 1 – punkt 9). (Jeśli silnik jest rozgrzany, nie trzeba korzystać z pompki wtrysku paliwa.)
2. Przyciągnij dźwignię zapłonu/hamulca do uchwytu i pociągnij za linkę rozrusznika.
3. Aby wyłączyć silnik, zwolnij dźwignię zapłonu/hamulca.

 **Uwaga:** Po pierwszym uruchomieniu silnika może pojawić się niewielka ilość dymu z powodu opalenia warstw ochronnych silnika. Jest to standardowa sytuacja, która nie sygnalizuje żadnego problemu.

 **Uwaga!** Natychmiast zetrzyj ewentualne krople paliwa czy oleju. Nie przechowuj, nie dolewaj paliwa ani nie manipuluj nim w pobliżu otwartego ognia.

OBSŁUGA NAPĘDU

Do obsługi napędu służy dźwignia napędu (rysunek 1 – punkt 3). Po przyciągnięciu dźwigni do uchwytu kosiarka zacznie jechać. Aby ją zatrzymać, zwolnij ponownie dźwignię. Kosiarka dysponuje jedną stałą prędkością.

ZAKRES UŻYCIA KOSIARKI SPALINOWEJ

- ✿ Koszenie z wolnym układaniem trawy na trawniku - mulczowanie
- ✿ Koszenie z gromadzeniem skoszonej trawy w koszu
- ✿ Koszenie z tylnym wyrzutem skoszonej trawy
- ✿ Koszenie z bocznym wyrzutem skoszonej trawy

MULCZOWANIE

1. Wyposażenie należy przymocowywać i zdejmować wyłącznie przy wyłączonym silniku.
2. Po przymocowaniu wyposażenia do mulczowania sprawdź jego stabilność.
3. Podczas mulczowania korzystaj wyłącznie z oryginalnego wyposażenia do mulczowania.
4. Staraj się nie kosić naraz wysokiej trawy. Unikniesz w ten sposób przeciążenia mechanizmu kosiarki i silnika.

Montaż (rysunek 4)

Wsuń zaślepkę mulczującą (1) do tunelu wyrzutowego (2). Zabezpiecz osadzoną zaślepkę w jej pozycji za pomocą haka samoblokującego.

Demontaż

Wciśnij mocno kciukiem środkowy punkt zaślepki (3). Po uniesieniu wyciągnij ją z tunelu wyrzutowego.

Koszenie z bocznym wyrzutem (rysunek 3)

Aby osadzić deflektor bocznego wyrzutu podnieś pokrywę z boku obudowy kosiarki (rysunek 3 - punkt 1). Zabezpiecz deflektor za pomocą haczyków, które wpasują się pod oś pokrywy. Następnie zwolnij pokrywę (rysunek 3 - punkt 2). Podczas koszenia z wyrzutem bocznym należy umieścić w tunelu wyrzutowym zaślepkę mulczującą.

USTAWIENIA WYSOKOŚCI KOSZENIA

Ustaw wysokość koszenia centralnie za pomocą dźwigni centralnej regulacji wysokości koszenia (rysunek 1 – punkt 8).

Możesz dokonać wyboru spośród 6 pozycji w zakresie 25 - 75 mm. Do koszenia większości trawników najbardziej odpowiednia jest średnia wysokość koszenia. Przy ustawieniu najniższej wysokości może dojść do uszkodzenia trawnika.

WYMIANA NOŻY TNĄCYCH

Aby wymienić nóż tnący, odkręć śrubę (rysunek 7). Przed usunięciem noża wysuń olej ze zbiornika oleju. Dokonaj montażu zgodnie z pokazanym rysunkiem. Dokręć śrubę. Moment dokręcania wynosi 40 Nm. Równocześnie z wymianą noża wymień śrubę dokręcającą nóż.

WYMIANA OLEJU SILNIKOWEGO

Korek spustowy znajduje się pod silnikiem (rysunek 8). Umieść pod silnikiem odpowiedni zbiornik na zużyty olej i zdejmij korek. Pochyl kosiarkę tak, aby cały olej mógł wypłynąć ze zbiornika.

Po wypuszczeniu oleju umieść korek z powrotem w otworze, upewnij się, że korek jest umieszczona prawidłowo na swoim miejscu i ewentualnie wytrzyj krople rozlanego oleju.

Dolej do zbiornika olej typu SAE30.

Po włożeniu miarki oleju do otworu (bez zaśrubowania) poziom oleju powinien znajdować się pomiędzy kreskami Min. i Maks. (rysunek 5). Nie przepelniaj zasobnika na olej.

Uruchom silnik i pozostaw go na chwilę włączony. Zatrzymaj silnik, odczekaj 1 minutę i zmierz poziom oleju w zbiorniku. W razie potrzeby dolej olej do odpowiedniego poziomu.

ŚWIECA ZAPŁONOWA

Po ostygnięciu silnika odkręć świecę zapłonową za pomocą dostarczonego klucza i oczyść ją drucianą szczotką. Ustaw za pomocą szczelinomierza odstęp świecy na wartość 0,75 mm (rysunek 9). Wkręć świecę zapłonową z powrotem na jej pozycję. Nie dokręcaj nadmiernie świecy.

7. WSKAZÓWKI BEZPIECZEŃSTWA

OGÓLNE WSKAZÓWKI BEZPIECZEŃSTWA

- ✿ Ten produkt służy wyłącznie do koszenia trawy. Nie używaj do innych celów niż te, do których jest przeznaczony. W innym wypadku grozi jego uszkodzenie lub wypadek.
- ✿ Nigdy nie należy pozwolić pracować z tym urządzeniem dzieciom ani osobom niezapoznanym z niniejszą instrukcją obsługi.
- ✿ Osoba obsługująca kosiarkę odpowiada za bezpieczeństwo osób znajdujących się w obszarze jej pracy. Nigdy nie używaj kosiarki bezpośrednio w pobliżu innych osób, dzieci lub wolno biegających zwierząt.
- ✿ Przed rozpoczęciem koszenia sprawdź teren, na którym kosiarka ma być używana, i usuń z niego kamienie, druty, patyki, odłamki szkła, kości i inne przedmioty obce, które mogłyby się zaklinować lub zostać wyrzucone i spowodować zranienia.

INSTRUKCJA UŻYCIA

- ✿ Wszystkie nakrętki, sworznie i śruby należy dokręcić tak, aby urządzenie znajdowało się w bezpiecznym stanie i było zdolne do pracy.
- ✿ Nigdy nie korzystaj z kosiarki bez kosza lub pokrywy ochronnej.
- ✿ Nigdy nie korzystaj z kosiarki z poluzowanymi ostrzami noża. Zawsze upewnij się najpierw, czy odpowiednie śruby są dobrze dokręcone. Stępione ostrza należy równomiernie naostrzyć. Noże z uszkodzonymi ostrzami należy wymienić.
- ✿ Podczas pracy z kosiarką należy nosić spodnie z długimi nogawkami i solidne buty.
- ✿ Nigdy nie uruchamiaj kosiarki w zamkniętych lub słabo wentylowanych pomieszczeniach, gdzie mogą się gromadzić opary. Emisje pochodzące z silnika zawierają tlenek węgla, który jest substancją zagrażającą życiu.
- ✿ Pracuj wyłącznie przy dostatecznym oświetleniu (przy świetle dziennym lub przy dostatecznym sztucznym oświetleniu).
- ✿ Nie korzystaj z kosiarki podczas deszczu lub kiedy trawa jest mokra.
- ✿ Zachowaj szczególną ostrożność podczas koszenia w terenie z różnicami poziomów (na zboczach). Koś zawsze w poprzek zbocza, równoległe do poziomic, nie zaś z góry na dół, prostopadle do niej.
- ✿ Nigdy nie pozostawiaj włączonej kosiarki bez obsługi. Jeśli zamierzasz odejść od kosiarki, wyłącz silnik.
- ✿ Podczas uruchamiania kosiarki nigdy nie podnoś jej tylnej części i nigdy nie zbliżaj kończyn do podwozia lub do otworu tylnego wyrzutu trawy przy włączonym silniku.
- ✿ Nigdy nie zmieniaj ustawień prędkości silnika.
- ✿ W przypadku kosiarek z napędem zwolnij napęd przed uruchomieniem silnika.
- ✿ Nigdy nie przemieszczaj kosiarki z włączonym silnikiem.
- ✿ W następujących wypadkach należy zatrzymać silnik i odłączyć świecę zapłonową:
 - przed rozpoczęciem jakiegokolwiek czynności pod pokrywą lub otworem tylnego wyrzutu trawy.
 - przed rozpoczęciem konserwacji, naprawy lub kontroli urządzenia.
 - przed przenoszeniem, podnoszeniem lub przemieszczaniem kosiarki.
 - jeśli pozostawiasz kosiarkę bez nadzoru lub jeśli zamierzasz zmienić ustawienia wysokości koszenia.
 - przed demontażem i opróżnianiem worka zbiorczego.
 - jeśli dojdzie do kolizji z przedmiotem obcym, zatrzymaj silnik i dokładnie przejrzyj kosiarkę, aby wykluczyć możliwość jej uszkodzenia. W razie uszkodzenia, przewieź kosiarkę do wyspecjalizowanego serwisu w celu dokonania jej naprawy.

⚠ UWAGA: Po wyłączeniu silnika nóż obraca się jeszcze przez kilka sekund.

- W razie niestandardowych wibracji kosiarki (sprawdź natychmiast i usuń przyczynę wibracji).
- W celu zapewnienia bezpiecznej pracy kontroluj regularnie dokręcenie czopów, śrub i nakrętek na kosiarce.

⚠ UWAGA: PALIWO JEST CIECZĄ WYSOCE ŁATWOPALNĄ.

- ☼ Przechowuj paliwo w przeznaczonym do tego zbiorniku.
- ☼ Uzupełniaj paliwo wyłącznie w przestrzeni otwartej lub dobrze wentylowanej. Podczas kontaktu z paliwem nie pal papierosów ani nie używaj telefonu komórkowego.
- ☼ Paliwo należy uzupełniać wyłącznie przy wyłączonym silniku. Nigdy nie otwieraj zbiornika na paliwo i nie dolewaj go, jeśli silnik jest gorący lub pracuje.
- ☼ Jeśli dojdzie do rozlania benzyny, nie uruchamiaj silnika. Usuń kosiarkę z miejsca, gdzie doszło do rozlania paliwa unikając w ten sposób jego ewentualnego zapalenia. Kontynuuj pracę dopiero po wyparowaniu rozlanego paliwa i rozproszeniu oparów paliwa.
- ☼ Po uzupełnieniu paliwa dobrze dokręć zakrętkę zbiornika paliwa i zakrętkę kanistra z paliwem.

⚠ UWAGA: Przed rozpoczęciem konserwacji lub naprawy wyłącz silnik i odłącz świecę zapłonową.

8. KONSERWACJA

PIELĘGNACJA TRAWNIKA

- ✿ W zależności od rodzaju trawnika należy stosować różne sposoby pielęgnacji.
- ✿ Dlatego za każdym razem należy zapoznać się ze wskazówkami podanymi na opakowaniach nasion, dotyczącymi wysokości koszenia, uwzględniającymi warunki wzrostu trawy na danym obszarze.
- ✿ Należy pamiętać, że większość trawy składa się ze źdźbła i jednego lub większej ilości liści.
W przypadku całkowitego ścięcia liści dojdzie do uszkodzenia trawnika i odnowienie jego wzrostu będzie o wiele trudniejsze.
- ✿ Ogólnie obowiązują następujące wskazówki:
 - koszenie na zbyt niskim poziomie powoduje naruszenie korzeni i pojawienie się „plam”;
 - w lecie należy kosić na wyższym poziomie, aby uniknąć wysychania gleby;
 - koszenie mokrej trawy może spowodować obniżenie efektywności noża, co może doprowadzić do zaczepiania się trawy na nożu i jej wyrwania;
 - w przypadku wyjątkowo wysokiej trawy należy dokonać pierwszego koszenia na maksymalną wysokość, jaką umożliwiała maszyna, a następnie wykonać drugie koszenie dopiero po dwu lub trzech dniach.
- ✿ Trawnik będzie mieć lepszy wygląd przy regularnym koszeniu całej jego powierzchni na tej samej wysokości oraz przy przestrzeganiu zmiany dwu kierunków.

KONSERWACJA

- ✿ Wszystkie nakrętki, sworznie i śruby należy dokręcić tak, aby urządzenie znajdowało się w bezpiecznym stanie i było zdolne do pracy. Regularna konserwacja jest podstawą zapewnienia bezpieczeństwa użytkownika, zachowania zdolności urządzenia do pracy i jego wysokiej efektywności.
- ✿ Jeśli zbiornik paliwowy kosiarki jest napełniony benzyną, nigdy nie należy przechowywać jej wewnątrz budynku, gdzie opary mogłyby być w kontakcie z otwartym ogniem, iskrami lub źródłami wysokich temperatur.
- ✿ Przed odstawieniem kosiarki do przechowania w jakimkolwiek pomieszczeniu zamkniętym pozostaw silnik do wystygnięcia.
- ✿ W celu obniżenia ryzyka pożaru zadbaj o to, aby na kosiarce, a w szczególności jej silniku, tłumiku, akumulatorze oraz w miejscu przechowywania zapasowej benzyny nie znajdowały się resztki trawy, liści lub nadmierna ilość smaru.
- ✿ Regularnie sprawdzaj stan deflektora i kosza; w razie ich uszkodzenia wymień je.
- ✿ Wylewaj paliwo w dobrze wentylowanym pomieszczeniu przy chłodnym silniku.
- ✿ Podczas zdejmowania lub instalacji noża korzystaj z grubych rękawic ochronnych.
- ✿ Po każdym naostrzeniu ostrza noża należy sprawdzić jego wyważenie.

⚠ UWAGA: Przed rozpoczęciem konserwacji lub naprawy wyłącz silnik i odłącz świecę zapłonową.

- ✿ Przed rozpoczęciem używania silnika czterosurowowego zapoznaj się dokładnie z jego instrukcją obsługi. Regularnie sprawdzaj poziom oleju, w razie potrzeby uzupełnij go lub wymień.
- ✿ Regularnie sprawdzaj kosiarkę i zadbaj o usuwanie wszystkich osadów trawy ze spodniej części podwozia.
- ✿ Regularnie smaruj oś podwozia oraz łożyska odpowiednim smarem.
- ✿ Regularnie sprawdzaj stan noży, ponieważ ma to znaczący wpływ na efektywność kosiarki. Noże powinny być zawsze ostre i wyważone.

- ✿ W regularnych odstępach czasu sprawdzaj dokręcenie wszystkich śrub i nakrętek. Zużyte lub źle dokręcone nakrętki i śruby mogą spowodować poważne uszkodzenie silnika lub jego ramy.
- ✿ Jeśli nóż gwałtownie zderzy się z przeszkodą, zatrzymaj kosiarkę i odwieź ją do autoryzowanego serwisu.
- ✿ **NÓŻ:** nóż jest wyprodukowany z wyłaczanej stali. Aby uzyskać jak najlepszy efekt koszenia, regularnie ostrz nóż, po mniej więcej 25 godzinach pracy. Upewnij się, czy nóż jest prawidłowo wyważony. W tym celu włóż do środkowego otworu noża żelazną oś (o średnicy 2-3 mm). Jeśli nóż jest prawidłowo wyważony, oś utrzyma się w pozycji horyzontalnej.
- ✿ Jeśli nóż nie utrzyma się w pozycji horyzontalnej, wymień go.
- ✿ Przy demontażu noża odkręć śrubę i sprawdź nośną część noża. Jeśli części są zużyte lub uszkodzone, wymień je.

⚠ UWAGA: Używaj wyłącznie oryginalnych części zamiennych. Części zamienne złej jakości mogą spowodować poważne uszkodzenia kosiarki i zagrażać Twojemu bezpieczeństwu.

SERWIS

- ✿ Jeśli po nabyciu produktu odkryjesz w nim jakąkolwiek wadę, skontaktuj się z wydziałem serwisu. Podczas korzystania z produktu postępuj zgodnie z zaleceniami podanymi w dołączonej instrukcji użycia.
- ✿ Reklamacja nie dotyczy sytuacji, gdy użytkownik dokonał przeróbki produktu lub nie postępował zgodnie z zaleceniami podanymi w instrukcji użycia.

GWARANCJA NIE DOTYCZY

- ✿ Naturalnego zużycia funkcjonalnych części maszyny wynikających z jej eksploatacji.
- ✿ Czynności serwisowych związanych ze standardową konserwacją maszyny (np. czyszczenia, smarowania, kalibracji itp.) Wad spowodowanych na skutek oddziaływania czynników zewnętrznych (np. warunków klimatycznych, zapylenia, niewłaściwego użycia itp.)
- ✿ Uszkodzeń mechanicznych będących następstwem upadku maszyny, zderzenia, uderzenia itp.
- ✿ Szkód powstałych na skutek niefachowej obsługi, przeciążenia, użycia niewłaściwych części lub nieodpowiednich narzędzi itp.
- ✿ W przypadku reklamowanych produktów, które nie zostały należycie zabezpieczone przed mechanicznym uszkodzeniem podczas transportu, ryzyko ewentualnej szkody ponosi wyłącznie ich właściciel.

PRZECHOWYWANIE

- ✿ Jeśli nie zamierzasz używać maszyny przez dłuższy czas, przechowuj ją zgodnie z zaleceniami podanymi poniżej. Dzięki temu przedłużysz żywotność urządzenia.
- ✿ Wylej całość paliwa ze zbiornika paliwa i karburatora.
- ✿ Odkręć świecę zapłonową i nalej do otworu niewielką ilość oleju silnikowego. Delikatnie pociągnij 2 do 3 razy za rozrusznik.
- ✿ Wytrzyj zewnętrzne powierzchnie czystą ściereczką. Przechowuj maszynę w czystym i suchym miejscu.

9. DANE TECHNICZNE

Typ silnika	OHV, chłodzony powietrzem, 4-suwowy
Moc nominalna	2,70 kW
Obroty silnika	2900 obr./min.
Pojemność skokowa	140 cm ³
Rozruch	Przez pociągnięcie
Pojemność zbiornika na paliwo (bezołowiowe 95 lub więcej)	0,8 litra
Ustawienia wysokości koszenia	25-75 mm z 6 pozycjami
Ustawienia wysokości	Centralna regulacja wysokości
Szerokość koszenia	510 mm
Rozstaw kół	200 mm (przednie koło) 280 mm (tylne koło)
Pojemność worka zbiorczego	75 l
Obudowa	stalowa
Deklarowany poziom hałasu	98 dB(A)
Ciężar	34 kg

Zastrzega się możliwość zmiany tekstu i parametrów.

Zmiany tekstu, designu i danych technicznych mogą być dokonywane bez uprzedniego ostrzeżenia. Zastrzegamy sobie prawo do ich zmiany.

10. DEKLARACJA ZGODNOŚCI

ES DEKLARACJA ZGODNOŚCI

My, Fast ČR, a.s., Černokostelecká 251 01 Říčany u Prahy, tel.:323204111, oświadczamy w sposób wiążący, że kosiarka benzynowa Fieldmann FZR 5110 B (na tabliczce znamionowej został podany rok produkcji, a za nim numer seryjny maszyny) spełnia przepisy DYREKTYWY RADY:

2006/42/WE – 2004/108/WE – 2000/14/WE – 97/68/WE – 2002/88/WE

i została przetestowana zgodnie z poniższymi normami:

EN 55012
EN 836 – EN 836/A4
EN ISO 5395 – 1:2013
EN ISO 5395 – 2:2013
EN ISO 14982:2009
EN ISO 3744:2010
ISO 11094:1991

Firma FAST ČR, a.s. ma prawo działać w imieniu producenta.

CE label: 14

W Říčanach, dnia 18. 9. 2014

FAST

ICO: 26726548
DIČ: CZ26726548

FAST ČR, a.s.
Černokostelecká 1621
251 01 Říčany u Prahy
tel.: +420/ 323 204 111
fax: +420/ 323 204 110



Petr Uher
Menedžer Jakości

11. LIKWIDACJA

WSKAZÓWKI I INFORMACJE DOTYCZĄCE GOSPODARKI ZUŻYTYM OPAKOWANIEM

Zużyty materiał z opakowania należy przekazać na gminne wysypisko odpadów.



Maszyna i jej wyposażenie są wyprodukowane z różnych materiałów, np. z metalu i plastiku. Uszkodzone części należy oddać do punktu selektywnej zbiórki. Szczegółowych informacji udziela odpowiedni urząd.



Ten produkt spełnia wszelkie podstawowe wymagania dyrektyw UE, które go dotyczą.

Zastrzegamy sobie możliwość dokonywania zmian tekstu, designu i danych technicznych wyrobu bez uprzedzenia.

Instrukcja użycia w języku oryginalnym.

Vypni prodaje. | Vypni predajca. | To be filled in by the seller.
 | Wypelnia sprzedawca. | A kereskedő tölti ki.

Název: | Názov: | Name: | Nazwa: | Megnevezés:

Typ: | Type: | Típus:

Výrobní číslo: | Výrobné číslo: | Serial number: | Numer seryjny: | Gyártási szám:

 V prípade opravy vyplni servis. | V prípade opravy vyplni servis. | To be filled in by a repair shop
 in case of repair. | W przypadku naprawy wypelnia servis. | Javítás esetén a szerviz tölti ki.

 Datum oznámení nároku na záruku: | Dátum oznámenia nároku na záruku: | Date of notification
 of the entitlement to warranty: | Data zgłoszenia roszczeń gwarancyjnych: | A jótállási igény
 bejelentésének időpontja:

 Den: | Deň: | Měsíc: | Mesiac: | Rok: | 20
 Day: | Dňa: | Nap: | Month: | Mesiác: | Hô: | Year: | Év:

 Datum převzetí do opravy: | Dátum prevzatia do opravy: | Data przyjęcia do naprawy: | Date of
 accepting for repair: | Javításra átvétel időpontja:

 Den: | Deň: | Měsíc: | Mesiac: | Rok: | 20
 Day: | Dňa: | Nap: | Month: | Mesiác: | Hô: | Year: | Év:

Důvod poruchy: | Dôvod poruchy: | Cause of defect: | Przyczyna awarii: | Hiba oka:

A termék azonosításra alkalmas részeinek meghatározása (amennyiben alkalmazható):

 Číslo prodejního dokumentu: | Číslo predajného dokumentu: | Sales document no.: | Number
 dokumentu sprázdajú: | Vásárlási igazoló bizonylat száma:

 Datum nákupu (uvedení do provozu): | Dátum nákupu (uvedenie do prevádzky): | Date of pur-
 chase (putting into operation): | Data zakupu (przekazania do eksploatacji): | A vásárlás (üzem-
 be helyezés) időpontja:

 Den: | Deň: | Měsíc: | Mesiac: | Rok: | 20
 Day: | Dňa: | Nap: | Month: | Mesiác: | Hô: | Year: | Év:

 Razítko prodaje: | Pečiatka predajcu: | Seller's stamp: | Pieczęć sprzedawcy: | Kereskedő
 bélyegzője:

Způsob opravy: | Spôsob opravy: | Mode of repair: | Sposób naprawy: | Javítás módja:

 Datum vrátení výrobku zpět zákazníkovi: | Dátum vrátenia výrobku späť zákazníkovi: | Date
 of returning the product back to the customer: | Data zwrotu wyrobu klientowi: | A termék
 fogyasztó részére való visszaadásának időpontja:

 Den: | Deň: | Měsíc: | Mesiac: | Rok: | 20
 Day: | Dňa: | Nap: | Month: | Mesiác: | Hô: | Year: | Év:

 Nová záruční lhůta – prodloužená o délku opravy: | Nová záručná lehota – predĺžená o dĺžku
 opravy: | New warranty period – extended by the duration of the repair: | Nowy termin gwa-
 rancyjny – przedłużony o czas naprawy: | Ajtállás – kijavítás időtartamával meghosszabbí-
 tott – új határideje:

 Den: | Deň: | Měsíc: | Mesiac: | Rok: | 20
 Day: | Dňa: | Nap: | Month: | Mesiác: | Hô: | Year: | Év:

 Razítko servisu: | Pečiatka servisu: | Stamp of the repair shop: | Pieczęć serwisu: | Szerviz
 pecsétje:

Autorizovaná servisní střediska | Autorizované servisné strediská | Authorized service centres

FAST ČR, a. s.

 Černokostelecká 1621
 CZ 251 01 Říčany
 Česká republika
 Tel.: +420/ 323 204 120
 Fax: +420/ 323 204 121
 servis.praha@fastcr.cz
 www.fastcr.cz

FAST ČR, a. s.

 Cejl 31
 CZ 602 00 Brno
 Česká republika
 Tel.: +420/ 531 010 295
 Fax: +420/ 531 010 296
 servis.brno@fastcr.cz
 www.fastcr.cz

Fast Plus, spol. s r. o.

 Na Pántoch 18
 SK 831 06 Bratislava
 Slovenská republika
 Tel.: +421/2/49 105 854
 Fax: +421/2/49 105 859
 servis@fastplus.sk
 www.fastplus.sk

További információkért | Aby uzyskać więcej informacji | További információkért

Fast Hungary Kft.

 Dulácska u. 1/a.
 H-2045 Törökbálint
 Magyarország
 Tel.: + 36/ 23 330 905
 Fax: + 36/ 23 330 827
 info@fasthungary.hu
 www.fasthungary.hu

Arconet sp. z o.o.

 W celu znalezienia
 najbliższego serwisu
 prosimy zadzwonić:
 0801 44 33 22
 Lub odwiedzić stronę
 internetową:
 www.arconet.pl

Uab „Senuku Prekybos
Centras” Garantinis Servisas
 Jonavos G. 62, LT-44192,
 Kaunas, Lithuania
 Tel.: +370 37 212 146
 Tex.: +370 37 212 165
 garrem@senukai.lt
 www.senukai.lt

Záruční podmínky

Prodávající poskytuje kupujícímu na výrobek záruku v trvání 24 měsíců od převzetí výrobku kupujícími. Záruka se vztahuje za dále uvedených podmínek. Záruka se poskytuje pouze na nové zboží prodané spotřebiteli za účelem použití uvedeném v příslušné návodu k obsluze. Práva z odpovědnosti za vady (reklamaci) může kupující uplatnit buď u prodávajícího, u kterého byl výrobek zakoupen nebo v níže uvedeném autorizovaném servisu. Kupující je povinen reklamaci uplatňovat bez zbytečného odkladu, aby nedocházelo ke zhoršení vady, nejpozději však do konce záruční doby. Kupující je povinen poskytnout při reklamaci součinnost nutnou pro ověření existence reklamované vady. Do reklamčního řízení se přijímá pouze kompletní a s důvodů dodržení hygienických předpisů čistý výrobek. V případě oprávněné reklamace se záruční doba prodlužuje o dobu od okamžiku uplatnění reklamace do okamžiku převzetí opraveného výrobku kupujícími nebo okamžiku, kdy je kupující po skončení oprav povinen výrobek převzít. Kupující je povinen prokázat svou práva reklamovat (doklad o zakoupení výrobku, záruční list, doklad o uvedení výrobku do provozu. ...)

Záruka ne vztahuje zejména na:

- vady, na které byla poskytnuta sleva
- opotřebení a poškození vzniklé běžným užíváním výrobku
- po-

škození výrobku v důsledku neoborné či neobráběné instalace, použití výrobku v rozporu s návodem k obsluze, platnými právními předpisy a obecně známými či obvyklými způsoby používání, v důsledku použití výrobku k jinému účelu, než ke kterému je určen

- poškození výrobku v důsledku zanedbané nebo nesprávné údržby
- poškození výrobku způsobené jeho znečištěním, nehodou a zásahem vyšší moce (živelná událost, požár, vniknutí vody, ...)
- vady funkční povahy způsobené nevhodnou kvalitou signálu, rušivými elektromagnetickým polem apod.
- mechanické poškození výrobku (například vniknutí, pád, ...)
- poškození způsobené použitím nevhodných médií, náplní, spotřebního materiálu (baterie) nebo nevhodnými provozními podmínkami (např. vysoké okolní teploty, vysoká vlhkost prostředí, otrasy, ...)
- poškození, úpravu nebo jiné zásahy do výrobku provedené neoprávněnou nebo neautorizovanou osobou (servisem)

■ Případy, kdy kupující při reklamaci neprokáže oprávněnost svých práv (kdy a kde reklamovaný výrobek zakoupil) ■ Případy, kdy se údaje v předložených dokladech liší od údajů uvedených na výrobku ■ Případy, kdy reklamovaný výrobek nelze ztotožnit s výrobkem uvedeným v dokladech, kterými kupující prokazuje své práva reklamovat (např. poškození výrobního čísla nebo záruční plomby přístroje, prepisované údaje v dokladech, ...)

Záručné podmienky

Prodávající poskytuje kupujúcemu na výrobek 24 mesiacov záruku od jeho prevzatia kupujúcimi. Záruka sa vztahuje ďalej za nižšie uvedených podmienok. Záruka sa poskytuje iba na nové zboží predané spotrebiteľovi na bežné domáce použitie. Práva zo zodpovednosti za vady (reklamácie) môže kupujúci uplatniť buď u predávajúceho, u ktorého bol výrobek zakúpený alebo v nižšie uvedenom autorizovanom servise. Kupujúci je povinný reklamáciu uplatniť bez zbytočného odkladu, aby nedochádzalo ku zhoršeniu chyby, najneskôr však do konca záručnej doby. Kupujúci je povinný pri reklamácii spolupracovať pri overení existence reklamovanej chyby. Do reklamčného procesu sa prijíma iba kompletný a z dôvodu dodržania hygienických predpisov neznečistený výrobok. V prípade oprávnené reklamácie sa záručná doba prodlužuje o dobu od okamžiku uplatnenia reklamácie do okamžiku prevzatia opraveného výrobku kupujúcimi, kedy je kupujúci po skončení oprav povinný výrobek prevziať. Kupujúci je povinný preukázať svoje práva reklamovať (doklad o zakúpení výrobku, záručný list, doklad o uvedení výrobku do prevádzky, ...).

Záruka sa nevzťahuje na:

- chyby, na ktoré bol poskytnutý zľavy
- opotrebenia a poškodenia vzniknuté bežným užívaním výrobku
- poškodenie výrobku v dôsledku neoborného

či nesprávnej inštalácie, použitia výrobku v rozpore s návodom na použitie s platnými právnymi predpismi a všeobecne známymi a obvyklými spôsobmi používania, v dôsledku použitia výrobku za iným účelom, než na ktorý je určený- poškodenie výrobku v dôsledku zanedbaného alebo nesprávneho údržby
- poškodenie výrobku spôsobené jeho znečištením, nehodou a zásahom vyššej moci (živelná událosť, požiar, vniknutie vody, ...)
- vady funkčnosti výrobku spôsobené nevhodnou kvalitou signálu, rušivým elektromagnetickým polem a pod.
- mechanické poškodenie výrobku (napríklad vniknutie, pád, ...)
- poškodenie spôsobené použitím nevhodných médií, náplní, spotrebneho materiálu (baterie) alebo nevhodnými prevádzkovými podmienkami (napr. vysoké teploty v okolí, vysoká vlhkosť prostredia, otrasy, ...)
- poškodenie, úpravu alebo iný zásah do výrobku spôsobený neoprávněnou alebo neautorizovanou osobou (servisom)

■ prípady, keď kupujúci pri reklamacii nepreukáže oprávněnost svojich práv- prípady, keď sa údaje v predložených dokladech lišia od údajů uvedených na výrobku
- prípady, keď reklamovaný výrobek za nesožtožňuje s výrobkom uvedeným v dokladech, kterými kupující prokazuje svoje práva reklamovat (napr. poškození výrobního čísla alebo záruční plombly přístroje, prepisované údaje v dokladech, ...)

Conditions of guarantee

This product is warranted for the period of 24 months from the date of purchase to the end-user. Warranty is limited to the following conditions. Warranty is referred only to the customer goods using for common domestic use. The claim for service can be applied either at dealer's shop where the product was bought, or at below mentioned authorized service shops. The end-user is obligated to set up a claim immediately when the defects appeared but only till the end of warranty period. The end-user is obligated to cooperate to certify the claiming defects. Only completed and clean (according to hygienic standards) product will be accepted. In case of eligible warranty claim the warranty period will be prolonged by the period from the date of claim application till the date of taking over the product by end-user, or the date the end-user is obligated to take it over. To obtain the service under this warranty, end-user is obligated to certify his claim with duly completed following documents: receipt, certificate of warranty, certificate of installation...

This warranty is void especially if apply as follows:

- Defects which were put on sale.
- Wear-out or damage caused by common use.

- The product was damaged by unprofessional or wrong installation, used in contrary to the applicable instruction manual, used in contrary to legal enactment and common process of use or used for another purpose which has been designed for.
- The product was damaged by unprofessional or insufficient maintenance.
- The product was damaged by dirt, accident of force majeure (natural disaster, fire, flood, ...)
- Defects on functionality caused by low durability of signal, electromagnetic field interference etc.
- The product was mechanically damaged (e.g. broken button, fall, ...)
- Damage caused by use of unsuitable media, fillings, expendable supplies (batteries) or by unsuitable working conditions (e.g. high temperatures, high humidity, quakes, ...)
- Repair, modification or other failure action to the product by unauthorized person.
- End-user did not prove enough his right to claim (time and place of purchase, ...)
- Data on presented documents differs from data on products.
- Cases when the claiming product can not be identified according to the presented documents (e.g. the serial number or the warranty seal has been damaged).

Jótállási feltételek

A FAST Hungary Kft. a termékére a fogyasztó részére törvény által előírtak (vásárlástól) illetve ha az izembe helyezést a forgalmazó vagy annak megbízottja végzi, az izembe helyezett számmal 24 hónapig tartó időtartama jótállást juttat. A jótállási igény a jótállási jeggyel, a vásárlástól (izembe helyezett) számmal 1 év égis a termék értekesítő forgalmazánál, illetve a jótállási jegy feltüntetett hivatalos szerviznél közevelteni is, míg a 13. hónapnál a 24. hónapig kizárólag a hivatalos szerviznél érvényesíthető.

Jótállási jegy hiányában a fogyasztói szerződés megkötését bizonyítottak kell tekinteni, ha a fogyasztó bemutatja a termék eltekintikének megfizetését hitel érdemlően igazoló bizonylatot. Mindezek érdekében kizárják tisztelettel Vásárlóinkat, hogy őrizték meg a fizetési bizonylatot is. A jótállási időben belüli megbábitása esetén a fogyasztó (l) elsőbornon - választása szerint - a hibás terméket díjmentesen kijavíthatja vagy kicserélését követheti, illetve, ha a választott igény teljesítése kevelten, vagy ha a jótállási kizárólag az a máséjg teljesítésével összehasonlítva irányítan többletköltséget eredményezze, (ii) ha

sem kijavíthatja, sem kicserélését nincs joga, vagy a kizárólag a kijavítást, illetve kicserélést nem vállalta, vagy a kizárólagosság megfogható határidőn belül, a fogyasztónak okozott jelentős kényelmetlen nélkül nem tud eleget tenni, a jótállás - választása szerint - megféle állásfeltéttel ígnyelhet vagy elállhat a szerződéstől. Jelentéketlen hiba miatt állásán nincs helye.

A 151/2003. (IX.22.) Kormányrendeletben meghatározott tartós fogyasztási cikk megbábitására a vásárlástól (izembe helyezett) számmal három munkanapon belül érvényesíthet csereigény esetén a forgalmazó nem hivataloszt aránylatan többletköltségre, hanem a forgalmazóval a tartós fogyasztási cikket kicserélés, feltéve, hogy a megbábitás a rendeltetés szerinti használatot akadályozza. Jávítási esetén a fogyasztási cikket csak új alkalozás kerületté beépítésre. A jótállási kizárólag kicserélés, illetve a 10g-nál súlyosabb, vagy tömegközédsé eszökön két csomagot nem szállított fogyasztási cikket az izmettelés helyén kell megjavítani. A javítás az izmet-

telés helyét nem végeztetheti, a le- és felszerelésért, valamint az - és visszaszállítáért a jótállási kötelezettség gondoskodik. Nem számít bele a jótállási időbe a javítási időnek az a rész, amely alatt a fogyasztó a termékemet nem juttatja a rendezettséghez használni. A jótállási idő a termékemet vagy jelentéktelen részének kicserélés (javítás) esetén a kicserélés (javítást) termékére (termékre)sz, valamint a kijavítás következiményeként jelentéktelen hiba tekintetében újított kezdődik.

Nem érvényesíthető a jótállási igény, ha jótállási kizárólag bizonyítja, hogy a hiba oka a termék fogyasztó részére való átadását követően keletkezett, így például ha a hibát - nem rendeltetés szerinti használat, használati útmutató figyelmen kívül hagyása, helytelen szállítást vagy tárolás, lejtés, rongálás, eszmék, kizárólag kiválókól (pl. házhoz felvétel megengedéssel) nagyobb inoadozás) a illetékeltellen átalakítás, beavatkozás, nem a hivatalos szerviz által végzett javítás) ■ fogyasztó feladatát képezté karbantartás munkák elmulasztása okozta. A jótállási a fogyasztó törvényből eredő jogait nem érinti.

Garanĳtjos taisyklės

Šiam gaminiui suteikiama 24 mėnesių nuo įsigijimo datos garantija. Garantija apsiriboja žemiau pateiktomis sąlygomis. Garantija skirta tik gaminiams, skirtiems buitiniam naudojimui. Del garantinio remonto priekšas gali kreiptis į pardavėjų parduotuvę, kurioje gaminiį pirko, arba į nurodytus įgaliojatus techninės priežiūros centrus. Galutinis naudotojas įsipareigoja pateikti pretenzijas nedelsiant po defekto atsiradimo, tačiau tik iki garantijos galiojimo periodo pabaigos. Galutinis naudotojas įsipareigoja bendradarbiauti patvirtinant gaminio defektus, del kurių pateikia pretenzijas. Priimtus bus tik plinai sukomplektuoti ir švarus pagald higiénios standartinis. Jei pretenzija del garantinio remonto bus pagrįsta, gaminio garantijos galiojimo periodas bus prailgintas atitinkamai periodu nuo pretenzijos pateikimo datos iki galutinio naudotojas pasims sutaisyta gaminį arba iki datos, kada galutinis naudotojas turėtų pasimti sutaisyta gaminį. Noredamams gauti garantinio remonto paslaugas, galutinis naudotojas turi patvirtinti pretenzijas plinai užpildytas skėnaciąs dokumentas: pirikimo kvitą, garantinio talno, instaliavimo sertifikatu...

Garantija netaikoma:

- Nukainiotoms (brokuotoms) prekėms.
- Įprastinais susidėviomoms gaminto

dams

- Gedimams, atsiradusiems neprofesionaliai ar neteisingai gaminį instaliavus, nesilaikant gaminto naudojimo instrukcijų, naudojant gaminį ne pagal įstatymų numatyto standartus ar įprastinius tokio tipo gaminių naudojimo procesus, naudojant gaminį kitai paskirtai nei numatyta
- Gedimams, atsiradusiems dėl netinkamos ar nepakankamos gaminio priežiūros.
- Gedimams, atsiradusiems dėl purvo, neaukuliams jėgos aplinkybių (stichinių nelaimių, gaisro, potvynio, ...)
- Gedimams, atsiradusiems dėl prastos kokybės signalo, elektromagnetinio lauko triukšio ir kt.
- Radus mechaninius pažeidimus (pvz. sulaužyti mygtukai, kritimo požymiai, ...)
- Gedimams, atsiradusiems naudojant gaminį su netinkamomis laiklomis, jungiant prie netinkamų taškų, dėdant į gaminį netinkamas mašinimo šaltinius (baterijas) ar dėl bet kokiu būdu netinkamų naudojimo sąlygų (pvz. aukštos temperatūros, didelės drėgmės, žemės drejimų, ...)
- Nustadus, kad gaminis taisytas, modifikuotas ar jaudos neįgalotai tai daryti asmenų.
- Jei galutinis naudotojas neturi visų reikalingų dokumentų, įrodančių jo teisę garantijos įsigijimo (pvz. dokumentu, kur būtu nurodytas gaminio registavimo laikas ir vietas).
- Jei data pateiktose dokumentuose skiriasi nuo datos ant gaminio.

Warunki gwarancji

Produkt objęty jest 24 – miesięcna gwarancją, począwszy od daty zakupu przez klienta. Gwarancja jest ograniczona tylko do przedstawienia działającego warunku. Gwarancja obejmuje tylko produkty zakupionej w Polsce, jest ważna tylko na terytorium Rzeczypospolitej Polskiej. Gwarancja obejmuje tylko produkty funkcjonujące w warunkach gospodarstwa domowego (nie dotyczy produktów oznaczonych jako „Professional“). Złozenia gwarancyjnego można dokonać w autoryzowanym sieci serwisowej lub w sklepie, gdzie produkt został nabyty. Użytkownik jest zobowiązany zgłosić usterkę niezwłocznie po jej wykryciu, a najpóźniej w ostatnim dniu obowiązywania okresu gwarancyjnego. Użytkownik jest zobowiązany do przedstawienia udokumentowania usterki. Tylko kompletny i czyste produkt (zgodnie z standardami higienicznymi) będą przyjmowane do naprawy. Usterki będą usuwane przez autoryzowany punkt serwisowy w możliwie krótkim terminie, nieprzekraczającym 14 dni roboczych. Okres gwarancji przedłuża się o czas pobytu sprzętu w serwisie. Klient może ubiegać się o wymianę sprzętu na nowy wady, ale jeżeli produkt serwisowy szwiedza na piśmie, że usunie wady jest niemożliwe. Aby produkt mógł być przyjęty przez serwis, użytkownik jest zobowiązany dostarczyć oryginalny dowodu zakupu (paragon lub faktura), podbitej i wypełnionej karty gwarancyjnej, certyfikatu instalacji (niektóre produkty).

Gwarancja zostaje unieważniona, jeśli:

- usterka była widoczna w chwili zakupu,
- usterka wynika ze zwykłego użytkowania i zużycia,
- produkt został uszkodzony z powodu złej instalacji, niezastosowania się do instrukcji obsługi lub użytkownika niezgodnego z przeznaczeniem,
- produkt został uszkodzony z powodu złej konserwacji lub jej braku,
- produkt został uszkodzony z powodu złanieczyściace, wypadku lub okoliczności o charakterze sil wyzysku (pożar, powódź, wojny, zamieszki itp.)
- produkt wykazuje złe działanie z powodu słabego sygnału, zakłóceń elektromagnetycznych itp.,
- produkt został uszkodzony mechanicznie (np. wylamywany przyskr, upadek, itp.)
- produkt został uszkodzony z powodu użycia niewłaściwych materiałów eksploatacyjnych, nośników, akcesoriów, baterii, akumulatorów itp.
- lub z powodu użytkowania w innych warunkach (temperatura, wilgotność, wstrząsy itp.)
- produkt był naprawiany lub modyfikowany przez nieautoryzowaną personel,
- użytkownik nie jest w stanie udowodnić zakupu (nieczytelny paragon lub faktura),
- dane na przedstawianych dokumentach są inne niż na urządzeniu,
- produkt nie może być zidentyfikowany ze względu na uszkodzenie numeru seryjnego lub plomb gwarancyjnej.

Vom Verkäufer auszufüllen. | Para ser llenado el vendedor. | À remplir par le vendeur.
 | Popuni prodavatelj. | Da compilare dal venditore. | Door de verkoper in te vullen.

Name: | Denominación: | Dénomination: | Naziv: | Nome: | Naam:

Typ: | Modelo: | Type: | Tip: | Tipo:

Produktionsnummer: | No. de serie: | Numéro de référence: | Numer seryjny: | Numero di
 fabbricazione broj szám: | Seriennummer:

Im Falle einer Reparatur vom Service auszufüllen. | Para ser llenado por el servicio, en caso de
 reparación. | À remplir par le service de réparation en cas de réparation. | U slučaju popravke
 popuni servis. | Nel caso di un riparo va compilato dal Centro di Assistenza. | Door servicecentrum
 in te vullen bij reparatie.

Datum der Bekanntmachung des Anspruchs auf Garantie: | Fecha de notificación de derecho a
 garantía: | Date de notification de l'application de la garantie: | Datum obavijesti jamstvenog
 zahtjeva: | Data della notifica del diritto alla garanzia: | Datum waarop beroep op garantie is
 gedaan:

Tag: | Día: | Jour: | Monat: | Mes: | Mois: | Jahr: | Año: | Année: | 20
 Dan: | Giorno: | Dag: | Mjeseć: | Mese: | Maand: | Godina: | Anno: | Jaar:

Datum der Übernahme zur Reparatur: | Fecha de aceptación para reparación: | Date de la
 remise au service de réparation: | Datum prijema za popravak: | Data della presa in carico
 per riparazione: | Datum waarop reparatie is aangenomen:

Tag: | Día: | Jour: | Monat: | Mes: | Mois: | Jahr: | Año: | Année: | 20
 Dan: | Giorno: | Dag: | Mjeseć: | Mese: | Maand: | Godina: | Anno: | Jaar:

Grund der Störung: | Motivo de la avería: | Cause du défaut: | Przyczyna awarii: | Motivo del
 guasto: | Reden van defect

A termék azonosításra alkalmas részeinek meghatározása [amennyiben alkalmazható]:

Nummer des Verkaufsbeleges: | No. de documento de venta: | Numéro de document de vente:
 Broj kupoprodajnog dokumenta: | N. documento di vendita: | Nummer van aankoopbewijs:

Datum des Einkaufs [Inbetriebnahme]: | Fecha de compra [puesta en servicio]: | Date d'achat
 [Mise en service]: | Datum kupnje [puštanja u pogon]: | Data di acquisto [messa in funzione]:
 Aankoopdatum [gebruikname]:

Tag: | Día: | Jour: | Monat: | Mes: | Mois: | Jahr: | Año: | Année: | 20
 Dan: | Giorno: | Dag: | Mjeseć: | Mese: | Maand: | Godina: | Anno: | Jaar:

Stempel des Verkäufers: | Sello del vendedor: | Tampon du vendeur: | Pečat prodavatelja: |
 Timbro del venditore: | Stempel van verkoper:

Art der Reparatur: | Forma de reparación: | Type de réparation: | Način popravke: | Tipologia
 di riparazione: | Wjize van repareren:

Datum der Rückgabe des Produktes dem Kunden: | Fecha de devolución del producto al
 cliente: | Date de la remise du produit au client: | Datum povratka proizvođa natrag kupcu:
 | Data del ritiro del prodotto da parte del cliente: | Datum waarop klant product weer in
 ontvangst heeft genomen:

Tag: | Día: | Jour: | Monat: | Mes: | Mois: | Jahr: | Año: | Année: | 20
 Dan: | Giorno: | Dag: | Mjeseć: | Mese: | Maand: | Godina: | Anno: | Jaar:

Neue Garantiefrist - verlängert um die Dauer der Reparatur: | Nuevo plazo de garantía -
 prorrogado por el tiempo de reparación: | Nouveau délai de garantie - prolongé de la durée
 de la réparation: | Novi jamstveni rok - produžen o trajanje popravke: | Nuovo termine di
 garanzia, rinnovato a seguito di riparazione: | Dnieuw garantietermijn - verlenging met de
 duur van reparatie

Tag: | Día: | Jour: | Monat: | Mes: | Mois: | Jahr: | Año: | Année: | 20
 Dan: | Giorno: | Dag: | Mjeseć: | Mese: | Maand: | Godina: | Anno: | Jaar:

Stempel der Servicestelle: | Sello del servicio | Tampon du service de réparation: | Pečat
 servisa: | Timbro del Centro di Assistenza Tecnica: | Stempel van servicecentrum:

Autorisierte Servicestellen | Centros de servicio autorizados | Centres autorisés de réparation

FAST ČR, a. s.

Černokostelecká 1621
 CZ 251 01 Říčany
 Česká republika
 Tel.: +420/ 323 204 120
 Fax: +420/ 323 204 121
 servis.praha@fastcr.cz
 www.fastcr.cz

FAST ČR, a. s.

Čejl 31
 CZ 602 00 Brno
 Česká republika
 Tel.: +420/ 531 010 295
 Fax: +420/ 531 010 296
 servis.brno@fastcr.cz
 www.fastcr.cz

Fast Plus, spol. s r. o.

Na Pántoch 18
 SK 831 06 Bratislava
 Slovenská republika
 Tel.: +421/2/49 105 854
 Fax: +421/2/49 105 859
 servis@fastplus.sk
 www.fastplus.sk

Autorizirana servisna centra | Centri di Assistenza autorizzati | Geautoriseerde servicecentra

Fast Hungary Kft.

Dulácska u. 1/a.
 H-2045 Törökbálint
 Magyarország
 Tel.: + 36/ 23 330 905
 Fax: + 36/ 23 330 827
 info@fasthungary.hu
 www.fasthungary.hu

Arconet sp. z o.o.

W celu znalezienia
 najbliższego serwisu
 prosimy zadzwonić:
 0801 44 33 22
 Lub odwiedzić stronę
 internetową:
 www.arconet.pl

Uab „Senuku Prekybos

Jonas G. 62, LT-44192,
 Kaunas, Lithuania
 Tel.: +370 37 212 146
 Tex.: +370 37 212 165
 garrem@senukai.lt
 www.senukai.lt

Garantiebedingungen

Der Verkäufer gewährt dem Kunden eine Garantie auf das Produkt in der Länge von 24 Monaten nach der Übernahme des Produktes durch den Käufer. Die Garantie wird zu den unten genannten Bedingungen gewährt. Die Garantie bezieht sich nur auf die Artikel, die dem Verbraucher zur in der entsprechenden Betriebsanleitung genannten Nutzung verkauft worden sind. Die Rechte aus der Mängelhaftung (Beanspruchung) kann der Käufer direkt beim Verkäufer geltend machen, bei dem das Produkt gekauft wurde, oder in der unten genannten autorisierten Servicestelle. Der Käufer ist verpflichtet, die Beanstandung ohne unnötigen Verzöger geltend zu machen, so dass sich der Mangel nicht verschlechtert, spätestens bis Ende der Garantiefrist. Der Käufer ist verpflichtet, bei der Beanstandung Hilfe beim Prüfen des Bestehens des beanstandeten Mangels zu leisten. Zur Beanstandung können nur komplette und aus hygienischen Gründen auch saubere Produkte angenommen werden. Wenn die Beanstandung gerechtfertigt ist, verlängert sich die Garantiezeit um die Zeit von der Geltendmachung der Beanstandung bis zum Moment der Übernahme des reparierten Produktes durch den Käufer oder bis zum Moment, wenn der Käufer nach Beendigung der Reparatur verpflichtet ist, das Produkt zu übernehmen. Der Käufer ist verpflichtet, sein Recht auf Beanstandung nachzuweisen (Kaufbeleg, Garantiebescheinigung, Beweis über die Inbetriebnahme des Produktes...).

Die Garantie bezieht sich vor allem nicht auf:

■ Mängel, auf die Rabatt gewährt worden ist ■ Verschleiß und Beschädigung durch die übliche Benutzung des

Produktes ■ Beschädigung des Produktes infolge unsachgemäßer oder falscher Installation, Benutzung des Produktes im Widerspruch zur Betriebsanleitung, zu den gültigen Rechtsvorschriften und den allgemeinen bekannten und üblichen Nutzungsmethoden, infolge der Nutzung des Produktes zu einem anderen Zweck, als für welchen das Produkt bestimmt ist ■ Beschädigung des Produktes infolge verlässlicherer oder falscher Wartung ■ Beschädigung des Produktes durch Verschmutzung, Unfall oder durch höhere Gewalt (Naturkatastrophe, Brand, Eindringen von Wasser...) ■ Funktionsfehler des Produktes durch ungeeignete Qualität des Signals, ein störendes elektromagnetisches Feld usw. ■ mechanische Beschädigung des Produktes (z. B. Bruch des Knopfes, Sturz...) ■ Beschädigung durch ungesunde Ernährung, Füllungen, Verbrauchsmaterial (Batterie) oder ungeeignete Betriebsbedingungen (z. B. hohe Umgebungstemperatur, hohe Feuchtigkeit des Umfelds, Erschütterungen...) ■ Beschädigung, Anpassung oder andere Eingriffe in das Produkt durch die nicht berechtigten oder nicht autorisierte Person (Service) ■ Fälle, wenn der Käufer bei der Beanstandung die Berechtigung seiner Rechte nicht nachweist (wenn und wo das beanstandete Produkt gekauft wurde) (wann und wie sich die Angaben in den vorgelegten Belegen von den am Produkt angeführten Angaben unterscheiden) ■ Fälle, wenn das beanstandete Produkt mit dem in den Belegen, mit denen der Käufer sein Recht auf Beanstandung nachweist, angeführten Produkt nicht identifiziert werden kann (z. B. Beschädigung der Produktionsnummer oder Garantieplombe des Gerätes, überschriebene Angaben in den Belegen...)

Condiciones de garantía

El vendedor proporcionará una garantía de 24 meses al comprador a partir de la recepción del producto por parte de éste. La garantía se otorga bajo las siguientes condiciones. La garantía se aplica solamente a los productos nuevos que se venden a los consumidores para el uso indicado en las instrucciones de manejo correspondientes. Los derechos de responsabilidad de defectos (reclamación) el comprador los puede aplicar, ya sea en el vendedor donde compró el producto o en el centro de servicio autorizado abajo indicado. El comprador está obligado a evitar una reclamación sin demora justificada para hacer el deterioro del defecto, pero a más tardar a finales del periodo de garantía. El comprador está obligado a establecer las sinergias necesarias ante una reclamación para verificar la existencia del defecto reclamado. En el procedimiento de reclamación sólo se acepta el producto íntegro y limpio por razones de cumplimiento de normas de higiene. En caso de reclamaciones justificadas, el periodo de garantía se extiende por el periodo comprendido entre el momento de hecha la reclamación y el momento en que el comprador recibe el producto reparado, o a partir del momento en que el comprador está obligado a recoger el producto después de la reparación. El comprador debe proporcionar el derecho a reclamar (comprobante de compra, hoja de garantía, documento de puesta en servicio del producto...).

La garantía no se aplica a:

■ defectos que fueron objeto de rebaja ■ desgaste y daños causados por el uso normal del producto ■ daños en el producto debido a una instalación inadecuada o incor-

recta, el uso del producto en contradicción con las instrucciones de manejo, las normas jurídicas vigentes y los patrones de uso conocidos y convencionales. Daños en el producto, debido a un uso diferente de aquel para el que fue concebido ■ daños en el producto por negligencia o mantenimiento inadecuado ■ daños en el producto causados por su contaminación, accidente y por fuerza mayor (desastres naturales, incendios, penetración de agua...) ■ defectos en el funcionamiento del producto causados por mala calidad de la señal, interferencia de campo electromagnético, etc. ■ daños mecánicos en el producto (p.ej., rotura del botón, caída...) ■ daños causados por el uso de medios inadecuados, accesorios, materiales consumibles (baterías) o condiciones de trabajo inadecuadas (tales como temperaturas ambiente elevadas, alta humedad, estremecimientos...) ■ daños, mermas o cualquier otra intervención en el producto por personas no cualificadas o no autorizadas (por el centro de servicios) ■ los casos en que el comprador no prueba la legitimidad de sus derechos a reclamar (fecha y lugar donde compró el producto reclamado) ■ los casos en que los datos en los documentos difieren de la información contenida en el producto ■ los casos en que el producto reclamado no puede ser identificado con el producto mencionado en los documentos, con los que el comprador prueba su derecho a reclamar (p.ej., datos en el número de serie o el sello de garantía del dispositivo, datos transcritos en los documentos...)

Conditions de garantie

Le vendeur accorde à l'acheteur une garantie de produit s'étalant sur 24 mois à partir de la date de produit par l'acheteur. La garantie s'applique selon les conditions suivantes. La garantie concerne uniquement la nouvelle marchandise vendue au consommateur pour une utilisation conforme au mode d'emploi relatif. L'acheteur peut faire valoir ses droits à la garantie des défauts (la réclamation) auprès du vendeur qui lui a vendu le produit ou auprès d'un des services autorisés indiqués ci-dessous. La réclamation doit être faite par l'acheteur sans tarder afin d'éviter la détérioration du défaut, avant la fin de la période de garantie au plus tard. Lors de la réclamation, la coopération de l'acheteur est nécessaire pour vérifier l'existence du défaut réclamé. Seulement un produit complet et, pour des raisons d'hygiène, propre est accepté pour la procédure de réclamation. En cas de réclamation justifiée, la période de garantie est prolongée de la période allant du moment de l'application de la réclamation jusqu'à la reprise du produit réparé par l'acheteur ou jusqu'au moment où l'acheteur doit reprendre le produit après la réalisation de sa réparation. L'acheteur doit prouver ses droits à la réclamation (la mise en possession justificatif de achat, de la fiche de garantie, du certificat de la production ou du produit...).

La garantie ne s'applique pas notamment :

■ aux défauts donnant lieu à une promotion ■ l'usure et l'endommagement provoqués par l'utilisation courante du produit ■ l'endommagement du produit provoqué par une installation défectueuse ou incorrecte, ■ l'utilisation du produit non conforme au mode d'emploi, aux prescriptions juridiques en vigueur, et aux utilisations généralement connues et ha-

bituales, ■ l'endommagement du produit provoqué par l'usage impropre auquel celui-ci n'est pas destiné ■ l'endommagement du produit provoqué par la négligence de l'utilisateur ou l'entretien incorrect ■ l'endommagement du produit provoqué par l'encrassement, l'accident ou le feu de majeure (le sinistre), l'incendie, l'infiltration d'eau... ■ aux vices de fonctionnement provoqués par la mauvaise qualité de signal, le champs magnétiques interférent, etc. ■ à l'endommagement mécanique du produit (p. ex. le bouton cassé, la chute...). ■ l'endommagement du produit provoqué par les médias inconvénients, la charge, le matériel de consommation (les piles) ou par les conditions de fonctionnement inconvenientes (p. ex. la température environnementale trop élevée, l'humidité de l'environnement important, les secousses...) ■ l'endommagement, la modification ou une autre intervention effectuée sur le produit par une personne (un service) incompetente ou non autorisée ■ aux cas où l'acheteur ne prouve pas, lors de la réclamation, le bien fondé de ses droits (le lieu et le jour de son achat du produit) ■ aux cas où les données figurant dans les documents présentés diffèrent de celles du produit ■ aux cas où il n'est pas possible d'identifier le produit faisant l'objet de réclamation au produit figurant dans les documents présentés par l'acheteur afin de faire valoir ses droits à la réclamation (p. ex. le numéro de référence ou le plomb de garantie dans l'appareil endommagé, les informations figurant dans les documents recettés...)

Jamstveni

Prodavatelj daje kupcu jamstvo na proizvod u trajanju od 24 mjeseca od dana primanja proizvoda kupcem. Jamstvo se daje pod sljedećim uvjetima. Jamstvo se odnosi samo na novu robu koja je prodana potrošaču u svrhu korištenja koje je navedeno u odgovarajućoj uputi za upotrebu proizvoda. Prava koja proizilaze iz odgovornosti za nedostatke (reklamacija) može kupac primijeniti kod prodavatelja kod kojeg je kupio proizvod ili u odjelnicu najbližem autoriziranom servisu. Kupac je obavezan reklamirati proizvod bez suvišnog odlaganja, kako bi se izbjeglo pogoršanje nastojanja, ali najkasnije do kraja jamstvenog roka. Kupac je dužan pružiti potrebne suradnju kod reklamacije koja je neophodna za provjeru postojanja reklamiranog nedostatka. U reklamacijama pristupa prama se samo nepokretni i u razlogu održavanja higijenski propisa čisti proizvodi. U slučaju opravdanje reklamacije se jamstveni rok produžava u razdoblje od trenutka primjene reklamacije do trenutka primjena popravljene reklamacije kupcu ili trenutka, kada je kupac nakon okončanja popravke obavezan preuzeti prezevi. Kupac je dužan dokazati svoja prava za reklamaciju (kupoprodajni dokument i kopiju proizvoda, jamstveni list, dokument o puštanju proizvoda u pogon...).

Jamstvo se ne odnosi naime na:

■ nedostatke na koje je bio pružen pojam hbanje ili oštećenje koje je nastalo normalnim korištenjem proizvoda ■ oštećenja proizvoda koje je uzroklo nestručne ili neispravne instalacije,

korištenja proizvoda u suprotnosti sa uputom za opsluživanje, važećim pravilima propisa i opće poznatim i uobičajenim načinom korištenja, iz razloga korištenja proizvoda u druge svrhe kojima koje namijenjen ■ oštećenje proizvoda iz razloga zanemarivanja ili neispravnog održavanja ■ oštećenje proizvoda proizrokovano njegovim upravljanjem, neozgodom i utjecajem visoke vjeline (elementarna nepogoda, požar, prodor vode...) ■ nedostate u funkcionalnosti proizvoda koje su proizrokovane nepovoljnim kvalitetom signala, smetnjom elektromagnetnih polja i sl. ■ mehaničko oštećenje proizvoda (npr. smoljenje) ■ mehaničko oštećenje proizvoda (p. ex. oštećenje proizvodkovan korištenjem neispravnih medija, punjenja, potrošačkog materijala (baterije) ili drugih intervenciju izvršenu na proizvodu neovlaštenim ili neautoriziranim osobom (servisom) ■ slučajevke kada kupac prikloim reklamacije neće dokazati opravdanje njegovih prava (kada i gdje je kupio reklamirani proizvod) ■ slučajevke kada kupac u predočinju ispravna različite od podatke navedenih na proizvodu ■ slučajevke kada proizvod nije moguće identificirati sa proizvodnom koji je naveden u dokumentima, kojima koje dokazuje svoja prava za reklamaciju (npr. oštećenje proizvodnog broja ili jamstvena plomba uređaja, prepisani podaci u dokumentima...)

Condizioni di garanzia

Il Venditore garantisce il prodotto per il periodo di 24 mesi dalla presa in consegna del prodotto da parte dell'Acquirente. La garanzia è concessa alle condizioni citate in seguito. La garanzia si riferisce solo alla merce nuova, venduta all'utente ai fini di utilizzo indicati nel relativo manuale d'uso. L'Acquirente può far valere i diritti per la responsabilità per difetti (il reclamo) o presso il Venditore, press il quale il prodotto è stato comprato, o in un Centro di Assistenza autorizzato indicato sotto. L'Acquirente è tenuto a fare valere il reclamo senza indugio, affinché non si avveri un peggioramento del difetto, e comunque entro e non oltre la scadenza del termine di garanzia. Presentando il reclamo, l'Acquirente è tenuto a collaborare in modo necessario ai fini della verifica dell'esistenza del difetto reclamato. Nella procedura del reclamo viene ammesso solo un prodotto completo e pulito a garanzia delle norme sull'igiene. Nel caso di un reclamo giustificato, il termine di garanzia viene prolungato del periodo che è trascorso dal momento della presentazione del reclamo al momento della presa in consegna, da parte dell'Acquirente, del prodotto riparato o al momento in cui l'Acquirente è tenuto a ritirare il prodotto alla fine della riparazione. L'Acquirente è tenuto a dimostrare il proprio diritto a presentare il reclamo (il documento d'acquisto, il certificato di garanzia, un documento attestante la messa del prodotto in funzione...).

Non sono coperti dalla garanzia soprattutto:

■ i difetti per i quali è già stato concesso uno sconto ■ il logoramento e il danneggiamento del prodotto, provocati dal suo uso abituale ■ il danneggiamento del prodo-

to in seguito ad un'installazione scorretta o non professionale, ■ all'uso del prodotto contrario al manuale d'uso e alle norme giuridiche valide e generalmente conosciute e ai modi abituali d'uso, in seguito all'utilizzo del prodotto per fini diversi da quelli previsti ■ il danneggiamento del prodotto in seguito a una manutenzione scorretta o scorretta ■ il danneggiamento del prodotto provocato dal suo imbrattamento, da un incidente, o dovuto a forza maggiore (una calamità naturale, un incendio, un'infiltrazione d'acqua...) ■ difetti alla funzionalità del prodotto, provocati dalla qualità inadatta del segnale, da un campo elettromagnetico di disturbo, ecc. ■ il danneggiamento meccanico del prodotto (p.e. lo staccamento di un pulsante, la caduta del prodotto a terra...) ■ il danneggiamento provocato dall'utilizzo di supporti, refill e materiale di consumo (batterie) inadatti, oppure dalle condizioni di esercizio inadatte (p.e. un'elevata temperatura circostante, un'elevata umidità dell'ambiente, eventuali urti...) ■ il danneggiamento, la modifica o un altro intervento effettuato da una persona (centro assistenza) non autorizzata o non abilitata ■ i casi in cui l'Acquirente, presentando il reclamo, non dimostra la fondatezza dei propri diritti (quando e dove egli ha acquistato il prodotto reclamato) ■ i casi in cui i dati nei documenti esibiti differiscono da quelli indicati sul prodotto ■ i casi in cui il prodotto reclamato non è possibile identificarlo con il prodotto indicato nei documenti con i quali l'Acquirente dimostra il suo diritto al reclamo (p.e. il danneggiamento del numero di fabbricazione oppure del sigillo di garanzia dell'apparecchio, dati trascritti nei documenti...)

Garantievoorwaarden

De verkoper geeft de eindgebruiker een garantie van 24 maanden na het product is overgedragen aan de aankoper. Deze garantie is geldig onder de volgende voorwaarden. Garantie is alleen van toepassing op nieuwe goederen die aan de consument zijn verkocht met als doel deze te gebruiken in overeenstemming met de gebruiksaanwijzing en het doel waarvoor ze gemaakt zijn. De eindgebruiker kan een beroep doen op de garantie van de verkoper waar hij het product heeft gekocht of bij een hieronder vermeld, geautoriseerd servicecentrum. De eindgebruiker is verplicht om het product zo snel mogelijk, maximaal voor het einde van de garantieperiode, terug te sturen om te voorkomen dat het defect verder verslechtert. De eindgebruiker moet in geval van reparatie binnen de garantieperiode meewerken aan het documenteren van het geconstateerde defect. Alleen complete artikelen die volgens de hygiënische voorschriften zijn gereinigd, kunnen ter reparatie worden aangenomen. Indien het product voor reparatie in aanmerking komt, wordt de garantieperiode verlengd met de periode vanaf het moment dat de reparatie is aangevraagd tot het moment dat de eindgebruiker het gerepareerde product weer in ontvangst neemt of wanneer de eindgebruiker het na afroning van de reparatie verplicht in ontvangst dient te nemen. De eindgebruiker is verplicht om zijn recht op reparatie te bewijzen (aankoopbon, garantiebewijs, bewijs van inbruikname van product...).

De garantie is vervuld indien er sprake is van:

■ defecte producten waarop korting is gegeven ■ slijtage of defecten als gevolg van normaal gebruik ■ defecten als gevolg van oneigenlijk of verkeerd gebruik, van gebruik

dat niet in overeenstemming met de gebruiksaanwijzing, geldende wettelijke voorschriften en algemeen bekende en normale manieren van gebruik is of van gebruik voor andere doeleinden dan voor het product zijn voorgeschreven ■ schade aan het product als gevolg van vervoer/afvoer of onjuist onderhoud ■ schade aan het product als gevolg van het gebruik aan reinigen, ongevallen en externe oorzaken (rampen, brand, overstroming...) ■ defecten in de functies van het product als gevolg van onjuiste netspanning, storing van een elektromagnetisch veld, etc. ■ mechanische defecten aan het product (bijv. afbreken van de knoppen, val...) ■ schade als gevolg van het gebruik van ongeschikte media, vullingen, vulling (batterijen) of ongeschikte operationele omstandigheden (bijv. hoge omgevingstemperatuur, zeer vochtige omgeving, arbeidbrengen...) ■ schade of reparatie of andere ingrepen die door niet-bevoegd of niet-geautoriseerd persoon (of servicecentrum) is aan het product zijn gedaan ■ gevallen waarin de eindgebruiker niet verzoekt tot reparatie binnen de garantieperiode niet bewijst dat hij daar recht op heeft (wanneer en waar hij het teruggeestuurde product heeft) ■ gevallen waarin de gegevens op de overlegde documenten verschillen van de gegevens die op het product vermeld worden, ■ gevallen waarin het teruggeestuurde product niet geïdentificeerd kan worden aan de hand van het product dat vermeld wordt in de documenten waarmee de eindgebruiker zijn recht op reparatie binnen de garantieperiode uittoefent (bijv. beschadigde serienummers van garantiezeel, veranderde gegevens in de documenten...)

Заполняется продавцом.

Название:

Тип:

Серийный номер изделия

В случае ремонта заполняется сервисной организацией.

Дата обращения в сервисный центр:

Число: Месяц: Год: 20

Дата принятия в ремонт:

Число: Месяц: Год: 20

Причина неисправности:

A termék azonosításra alkalmas részeinek meghatározása (amennyiben alkalmazható):

Номер документа, подтверждающего продажу:

Дата покупки (авода в эксплуатации):

Число: Месяц: Год: 20

Печать продавца:

Способ ремонта:

Дата возврата изделия обратно заказчику:

Число: Месяц: Год: 20

Новый гарантийный срок – продлен на срок проведения ремонта:

Число: Месяц: Год: 20

Печать сервисной организации:

Авторизованные сервисные центры

AO «FAST ČR»Чернокоστεлецка 1621
251 01 Ржичаны
Чешская Республика
Тел.: +420/323 204 120
Факс: +420/323 204 121
servis.praha@fastcr.cz
www.fastcr.cz**AO «FAST ČR»**Цейл 31
602 00 Брно
Чешская Республика
Тел.: +420/531 010 295
Факс: +420/531 010 296
servis.brno@fastcr.cz
www.fastcr.cz**000 «FAST Plus»**На Пантох 18
831 06 Братислава
Словацкая Республика
Тел.: +421/2/49 105 854
Факс: +421/2/49 105 859
servis@fastplus.sk
www.fastplus.sk

Авторизованные сервисные центры

Fast Hungary Kft.Dulácska u. 1/a.
H-2045 Törökbálint
Magyarország
Тел.: + 36/ 23 330 905
Fax: + 36/ 23 330 827
info@fasthungary.hu
www.fasthungary.hu**Arconet sp. z o.o.**W celu znalezienia
najbliższego serwisu
prosimy zadzwonić:
0801 44 33 22
Lub odwiedzić stronę
internetową:
www.arconet.pl**Uab „Senuku Prekybos****Centras” Garantinis Servisas**
Jonavos G. 62, LT-44192,
Kaunas, Lithuania
Тел.: +370 37 212 146
Тех.: +370 37 212 165
garrem@senukai.lt
www.senukai.lt

Продавец предоставляет покупателю гарантию на товар в течение 24 месяцев с момента получения товара покупателем. Гарантия предоставляется при соблюдении следующих условий. Гарантия распространяется только на новый товар, проданный потребителю для целей использования, указанных в соответствующей инструкции по эксплуатации. Покупатель имеет право обратиться с претензией, связанной с ответственностью за некачественный товар (рекламацией), непосредственно к продавцу, у которого был приобретен товар, либо в авторизованный сервисный центр, указанный ниже. Покупатель обязан предъявить рекламацию без необоснованной задержки, чтобы избежать ухудшения исправности, но не позднее, чем до конца истечения гарантийного срока. Покупатель обязан при решении рекламации оказывать содействие, необходимое для проверки наличия заявленного дефекта. В рамках процедуры рассмотрения жалоб принимается только комплектный и, в целях соблюдения гигиенических правил, чистый товар. В случае если претензия является обоснованной, гарантийный срок продлевается на период с момента принятия товара для проведения гарантийного ремонта изделия по момент получения отремонтированного товара покупателем, либо по момент, когда покупатель обязан получить товар после проведения гарантийного ремонта. Покупатель обязан предъявить документы, подтверждающие его право на проведение гарантийного ремонта (документ, подтверждающий покупку, гарантийный талон, документ о вводе в эксплуатацию ...).

Гарантийные обязательства на товар, главным образом, не распространяются на:

■ недостатки, на которые была предоставлена скидка ■ износ и повреждения, вызванные обычным использованием изделия ■ повреждения изделия в результате неспециализированной или неправильной установки и монтажа, использования изделия в противоречии с Инструкцией по эксплуатации, действующим законодательством и общеизвестными и обычными способами использования, в связи с использованием товара для других целей, чем те, для которых он предназначен ■ повреждения изделия, вызванные с пренебрежением или неправильным техническим обслуживанием ■ повреждения изделиями, вызванные его загрязнением, аварией и форс-мажорными обстоятельствами (стихийными бедствиями, пожаром, попаданием воды ...) ■ неисправности изделия, вызванные неадекватным качеством сигнала, помехами электромагнитного поля и т.д. ■ механические повреждения изделия (например, отломанная кнопка, падение ...) ■ повреждения, вызванные использованием неподходящих носителей, расходных материалов (батарей) или в результате ненадлежащих условий эксплуатации (напр., высокой температуры окружающей среды, высокой влажности, ударов ...) ■ повреждения, изменения или другое вмешательство в результате самостоятельного ремонта изделия или ремонта, проведенного неуполномоченным или неавторизованным лицом (сервисным центром) ■ случаи, когда покупатель не подтвердит правомерность своих прав на гарантийный ремонт (когда и где был приобретен товар, на который распространяется гарантия) ■ случаи, когда данные в предоставленных документах отличаются от информации, содержащейся на изделии ■ случаи, когда изделие, на которое заявлена рекламация, не является тождественным с изделием, указанным в документах, которыми покупатель подтверждает свое право на проведение гарантийного ремонта (напр., повреждение серийного номера или гарантийной пломбы устройства, исправление данных в документах ...)



 **FIELDMANN**[®]
Home & Garden Performance

ОФИЦИАЛЬНЫЙ ДИЛЕР В УКРАИНЕ:

storgom.ua

ГРАФИК РАБОТЫ:

Пн. – Пт.: с 8:30 по 18:30

Сб.: с 09:00 по 16:00

Вс.: с 10:00 по 16:00

КОНТАКТЫ:

+38 (044) 360-46-77

+38 (066) 77-395-77

+38 (097) 77-236-77

+38 (093) 360-46-77

Детальное описание товара:

<https://storgom.ua/product/benzinovaia-gazonokosilka-fieldmann-fzr5110-b.html>

Другие товары: <https://storgom.ua/benzinovye-gazonokosilki.html>