

# KÄRCHER

makes a difference

**NT 50/1 Me Classic**

**NT 50/2 Me Classic**

**NT 70/2 Me Classic**

**NT 90/2 Me Classic**

Deutsch	5
English	11
Français	17
Italiano	23
Nederlands	29
Español	35
Português	41
Dansk	47
Norsk	53
Svenska	59
Suomi	65
Ελληνικά	71
Türkçe	77
Русский	83
Magyar	90
Čeština	96
Slovenščina	102
Polski	108
Românește	114
Slovenčina	120
Hrvatski	126
Srpski	132
Български	138
Eesti	144
Latviešu	150
Lietuviškai	156
Українська	162

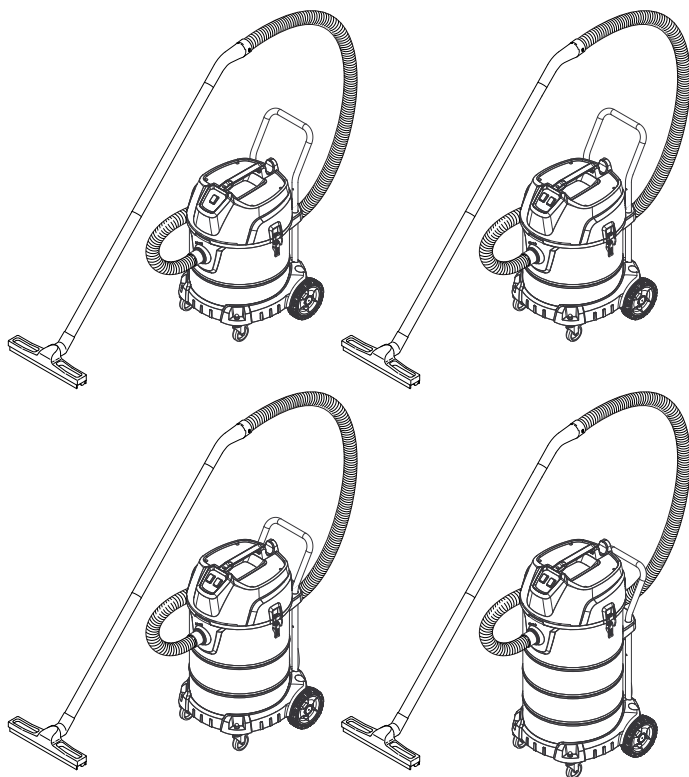

**Register and win!**  
[www.kaercher.com/register-and-win](http://www.kaercher.com/register-and-win)



**EAC**



59652970 10/15

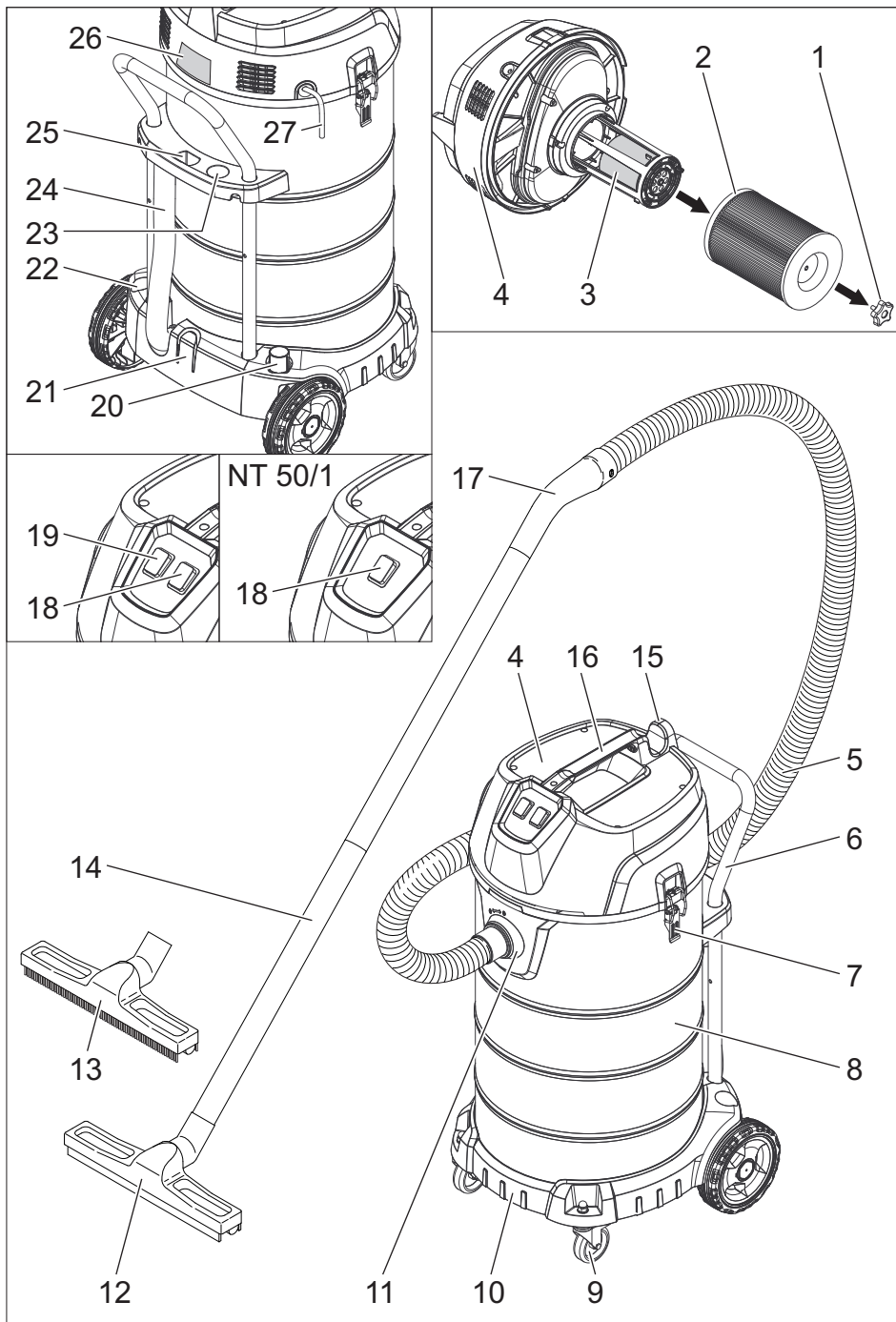

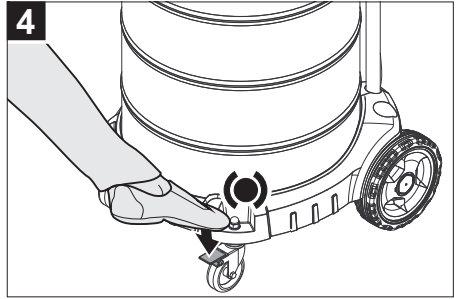
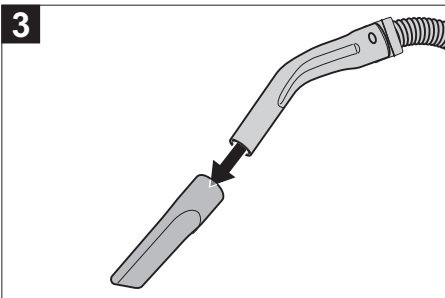
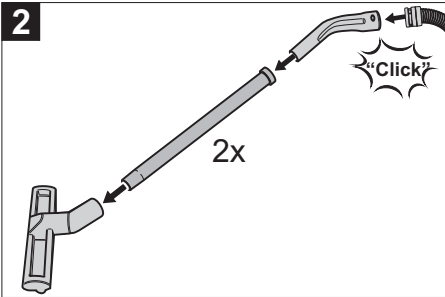
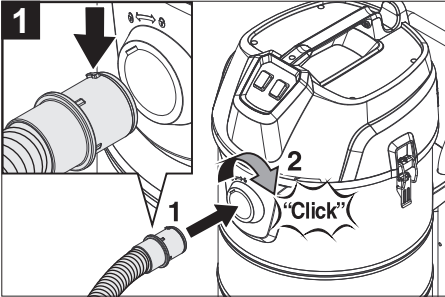
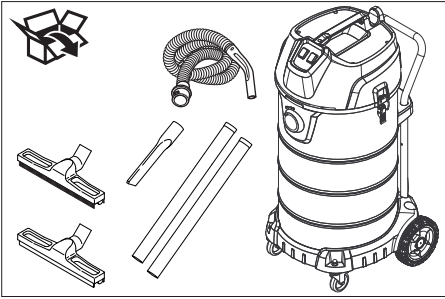

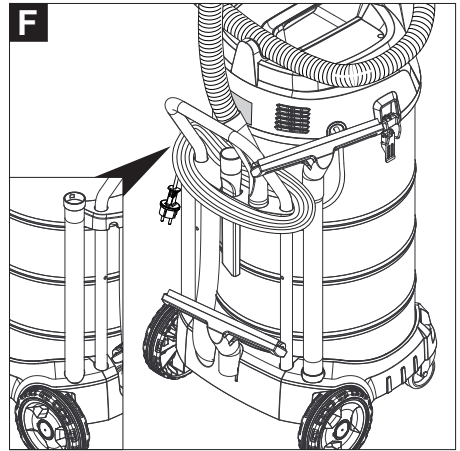
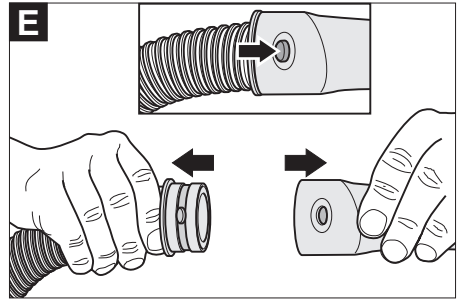
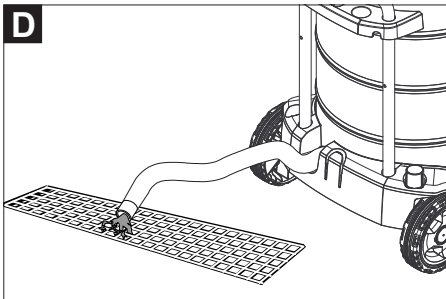
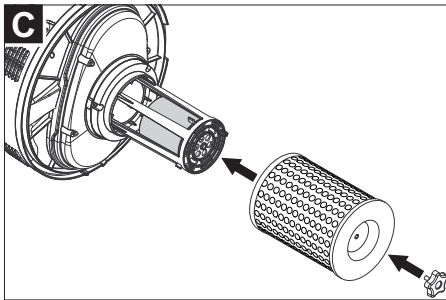
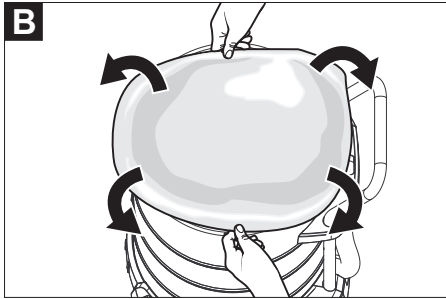
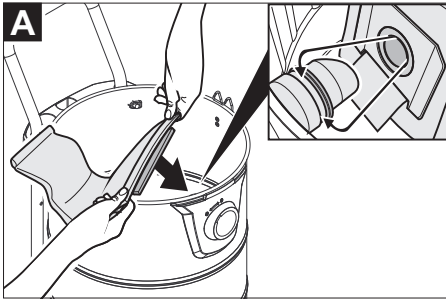



Lesen Sie vor der ersten Benutzung Ihres Gerätes diese Originalbetriebsanleitung, handeln Sie danach und bewahren Sie diese für späteren Gebrauch oder für Nachbesitzer auf.

- Vor erster Inbetriebnahme Sicherheitshinweise Nr. 5.956-249 unbedingt lesen!
- Bei Nichtbeachtung der Betriebsanleitung und der Sicherheitshinweise können Schäden am Gerät und Gefahren für den Bediener und andere Personen entstehen.
- Bei Transportschaden sofort Händler informieren.

## Inhaltsverzeichnis

Umweltschutz . . . . .	DE	1
Gefahrenstufen . . . . .	DE	1
Bestimmungsgemäße Verwendung . . . . .	DE	1
Geräteelemente . . . . .	DE	2
Inbetriebnahme . . . . .	DE	2
Bedienung . . . . .	DE	3
Transport . . . . .	DE	3
Lagerung . . . . .	DE	3
Pflege und Wartung . . . . .	DE	3
Hilfe bei Störungen . . . . .	DE	4
Garantie . . . . .	DE	4
Zubehör und Ersatzteile . . . . .	DE	4
EG-Konformitätserklärung . . . . .	DE	5
Technische Daten . . . . .	DE	6

## Umweltschutz



Die Verpackungsmaterialien sind recyclebar. Bitte werfen Sie die Verpackungen nicht in den Hausmüll, sondern führen Sie diese einer Wiederverwertung zu.



Altgeräte enthalten wertvolle recyclingfähige Materialien, die einer Verwertung zugeführt werden sollten. Batterien, Öl und ähnliche Stoffe dürfen nicht in die Umwelt gelangen. Bitte entsorgen Sie Altgeräte deshalb über geeignete Sammelsysteme.

## Hinweise zu Inhaltsstoffen (REACH)

Aktuelle Informationen zu Inhaltsstoffen finden Sie unter:

[www.kaercher.de/REACH](http://www.kaercher.de/REACH)

## Gefahrenstufen

### ⚠ **GEFAHR**

*Für eine unmittelbar drohende Gefahr, die zu schweren Körperverletzungen oder zum Tod führt.*

### ⚠ **WARNUNG**

*Für eine möglicherweise gefährliche Situation, die zu schweren Körperverletzungen oder zum Tod führen könnte.*

### ⚠ **VORSICHT**

*Hinweis auf eine möglicherweise gefährliche Situation, die zu leichten Verletzungen führen kann.*

### **ACHTUNG**

*Hinweis auf eine möglicherweise gefährliche Situation, die zu Sachschäden führen kann.*

## Bestimmungsgemäße Verwendung

### ⚠ **WARNUNG**

*Das Gerät ist nicht für die Absaugung gesundheitsschädlicher Stäube geeignet.*

- Dieser Sauger ist zur Nass- und Trockenreinigung von Boden- und Wandflächen bestimmt.
- Dieses Gerät ist für den gewerblichen Gebrauch geeignet, z.B. auf Baustellen, in Industrieanlagen, in Werkstätten und Vermietergeschäften.

## Geräteelemente

- 1 Sternschraube
- 2 Patronenfilter
- 3 Mechanischer Überlaufschutz (Schwimmer)
- 4 Saugkopf
- 5 Saugschlauch
- 6 Schubbügel
- 7 Verriegelung des Saugkopfs
- 8 Schmutzbehälter
- 9 Lenkrolle
- 10 Fahrgestell
- 11 Saugstutzen
- 12 Bodendüse für Nasssaugen
- 13 Bodendüse für Trockensaugen
- 14 Saugrohr
- 15 Schlauch-/Kabelhalter
- 16 Tragegriff
- 17 Krümmer
- 18 Geräteschalter Saugturbine 1
- 19 Geräteschalter Saugturbine 2 (nur NT 50/2, NT 70/2, NT 90/2)
- 20 Halter für Saugrohr inkl. Bodendüse
- 21 Halter für Bodendüse
- 22 Halter für Saugrohr
- 23 Steckbuchse für Krümmer
- 24 Ablassschlauch (nur NT 70/2, NT 90/2)
- 25 Halter für Fugendüse
- 26 Typenschild
- 27 Netzkabel

## Inbetriebnahme

### Trockensaugen

#### **ACHTUNG**

*Beschädigungsgefahr! Beim Trockensaugen muss der Patronenfilter und gegebenenfalls ein Membranfilter (Sonderzubehör) eingesetzt sein.*

- Beim Aufsaugen von Feinstaub kann zusätzlich eine Vliesfiltertüte (Sonderzubehör - nur NT 50/1, NT 50/2) verwendet werden.

### Vliesfiltertüte einbauen

Nur NT 50/1, NT 50/2:

Abbildung **A**

- Saugkopf entriegeln und abnehmen.
- Vliesfiltertüte (Sonderzubehör) aufstecken und auf korrekten Sitz achten.
- Saugkopf aufsetzen und verriegeln.

### Membranfilter einbauen

Abbildung **B**

- Saugkopf entriegeln und abnehmen.
- Membranfilter (Sonderzubehör) über Behälterrand ziehen und auf korrekten Sitz achten.
- Saugkopf aufsetzen und verriegeln.

### Nasssaugen

- Beim Nasssaugen kann der Patronenfilter durch einen Grobschmutzfilter (Sonderzubehör) oder einen Membranfilter (Sonderzubehör) ersetzt werden.

#### **ACHTUNG**

*Beschädigungsgefahr! Beim Nasssaugen muss entweder der Patronenfilter, ein Grobschmutzfilter (Sonderzubehör) oder ein Membranfilter (Sonderzubehör) eingesetzt sein.*

- Beim Aufsaugen von Nassschmutz muss immer die Vliesfiltertüte (Sonderzubehör) entfernt werden.
- Nach Beendigung des Nasssaugens: Mechanischen Überlaufschutz sowie Behälter mit einem feuchten Tuch reinigen und trocknen.

### Grobschmutzfilter einbauen

- Saugkopf entriegeln und abnehmen.
- Sternschraube abschrauben und Patronenfilter abziehen.

Abbildung **C**

- Grobschmutzfilter (Sonderzubehör) einbauen.
- Sternschraube festschrauben.
- Saugkopf aufsetzen und verriegeln.
- Beim Wechsel von Nass- auf Trockensaugen muss der Grobschmutzfilter durch einen Patronenfilter und gegebenenfalls Membranfilter ersetzt werden.

### Membranfilter einbauen

- siehe Trockensaugen -

## Schmutzwasser ablassen

Nur NT 70/2, NT 90/2:

### ⚠ **VORSICHT**

Örtliche Vorschriften zur Abwasserbehandlung beachten.

Abbildung **D**

- Schmutzwasser über Ablassschlauch ablassen.

## Clipverbindung

Abbildung **E**

Der Saugschlauch ist mit einem Clip-System ausgestattet. Alle C-40/C-DN-40 Zubehöreile können angeschlossen werden.

## Bedienung

### Gerät einschalten

- Netzstecker einstecken.
- Gerät einschalten.

### Schmutzbehälter entleeren

- Der Saugkanal ist mit einem Schwimmer ausgestattet.
- Ist der höchstzulässige Schmutzwasserpegel im Behälter erreicht, wird der Saugstrom unterbrochen.
- Gerät ausschalten.
- Behälter entleeren.

### Gerät ausschalten

- Gerät ausschalten.
- Netzstecker ziehen.

### Nach jedem Betrieb

- Behälter entleeren.
- Gerät innen und außen durch Absaugen und Abwischen mit einem feuchten Tuch reinigen.

### Gerät aufbewahren

Abbildung **F**

- Bodendüsen, Saugrohre, Saugschlauch, Krümmer, Fugendüse und Netzkabel entsprechend Abbildung aufbewahren.
- Gerät in einem trockenen Raum abstellen und vor unbefugter Benutzung sichern.

## Transport

### ⚠ **VORSICHT**

*Verletzungs- und Beschädigungsgefahr! Gewicht des Gerätes beim Transport beachten.*

- Zum Transport über längere Strecken Gerät am Schubbügel schieben.
- Beim Transport in Fahrzeugen Gerät nach den jeweils gültigen Richtlinien gegen Rutschen und Kippen sichern.

## Lagerung

### ⚠ **VORSICHT**

*Verletzungs- und Beschädigungsgefahr! Gewicht des Gerätes bei Lagerung beachten.*

Dieses Gerät darf nur in Innenräumen gelagert werden.

## Pflege und Wartung

### ⚠ **GEFAHR**

*Vor allen Arbeiten am Gerät, Gerät ausschalten und Netzstecker ziehen.*

### Patronenfilter wechseln

- Saugkopf entriegeln und abnehmen.
- Sternschraube abschrauben, Patronenfilter abziehen und durch einen neuen ersetzen.
- Sternschraube festschrauben.
- Saugkopf aufsetzen und verriegeln.

### Mechanischen Überlaufschutz reinigen

- Saugkopf entriegeln und abnehmen.
- Sternschraube abschrauben und Patronenfilter abziehen.
- Mechanischen Überlaufschutz mit einem feuchten Tuch reinigen.
- Patronenfilter aufstecken.
- Sternschraube festschrauben.
- Saugkopf aufsetzen und verriegeln.

## Hilfe bei Störungen

### ⚠ **GEFAHR**

Vor allen Arbeiten am Gerät, Gerät ausschalten und Netzstecker ziehen.

### **Saugturbine läuft nicht**

- Steckdose und Sicherung der Stromversorgung überprüfen.
- Netzkabel, Netzstecker und mechanischen Überlaufschutz überprüfen.
- Gerät einschalten.

### **Saugturbine läuft, aber Gerät saugt nicht**

- Gerät ausschalten und 5 Sekunden warten, nach 5 Sekunden wieder einschalten.
- Festgeklemmten Schwimmer lösen und mit einem feuchten Tuch reinigen. Schwimmer auf Leichtgängigkeit überprüfen.
- Schwimmer verschließt Saugkanal.
- Behälter entleeren.

### **Saugkraft lässt nach**

- Verstopfungen aus Saugdüse, Saugrohr, Saugschlauch oder Patronenfilter entfernen.
- Nur NT 50/1, NT 50/2:  
Vliesfiltertüte (Sonderzubehör) wechseln.
- Membranfilter (Sonderzubehör) unter fließendem Wasser reinigen bzw. wechseln.
- Patronenfilter wechseln.
- Nur NT 70/2, NT 90/2:  
Ablassschlauch auf Dichtheit überprüfen.

### **Staubaustritt beim Saugen**

- Korrekte Einbaulage des Patronenfilters überprüfen.
- Patronenfilter wechseln.

### **Wasseraustritt beim Saugen**

- Festgeklemmten Schwimmer lösen und mit einem feuchten Tuch reinigen. Schwimmer auf Leichtgängigkeit überprüfen.

## Kundendienst

**Kann die Störung nicht behoben werden, muss das Gerät vom Kundendienst überprüft werden.**

## Garantie

In jedem Land gelten die von unserer zuständigen Vertriebsgesellschaft herausgegebenen Garantiebedingungen. Etwaige Störungen an Ihrem Gerät beseitigen wir innerhalb der Garantiefrist kostenlos, sofern ein Material- oder Herstellungsfehler die Ursache sein sollte. Im Garantiefall wenden Sie sich bitte mit Kaufbeleg an Ihren Händler oder die nächste autorisierte Kundendienststelle.

## Zubehör und Ersatzteile

- Es dürfen nur Zubehör und Ersatzteile verwendet werden, die vom Hersteller freigegeben sind. Original-Zubehör und Original-Ersatzteile bieten die Gewähr dafür, dass das Gerät sicher und störungsfrei betrieben werden kann.
- Eine Auswahl der am häufigsten benötigten Ersatzteile finden Sie am Ende der Betriebsanleitung.
- Weitere Informationen über Ersatzteile erhalten Sie unter [www.kaercher.com](http://www.kaercher.com) im Bereich Service.



## EG-Konformitätserklärung

Hiermit erklären wir, dass die nachfolgend bezeichnete Maschine aufgrund ihrer Konzipierung und Bauart sowie in der von uns in Verkehr gebrachten Ausführung den einschlägigen grundlegenden Sicherheits- und Gesundheitsanforderungen der EG-Richtlinien entspricht. Bei einer nicht mit uns abgestimmten Änderung der Maschine verliert diese Erklärung ihre Gültigkeit.

**Produkt:** Nass- und Trockensauger

**Typ:** 1.667-xxx

### Einschlägige EG-Richtlinien

2006/42/EG (+2009/127/EG)

2004/108/EG

2011/65/EU

### Angewandte harmonisierte Normen

EN 55014-1: 2006+A1: 2009+A2: 2011

EN 55014-2: 1997+A1: 2001+A2: 2008

EN 60335-1

EN 60335-2-69

EN 61000-3-2: 2006+A1: 2009+A2: 2009

EN 61000-3-3: 2013

EN 62233: 2008

EN 50581

### Angewandte nationale Normen

-

## 5.957-702

Die Unterzeichnenden handeln im Auftrag und mit Vollmacht der Geschäftsführung.



H. Jenner

CEO



S. Reiser

Head of Approbation

Dokumentationsbevollmächtigter:

S. Reiser

Alfred Kärcher GmbH & Co. KG

Alfred-Kärcher-Str. 28 - 40

71364 Winnenden (Germany)

Tel.: +49 7195 14-0

Fax: +49 7195 14-2212

Winnenden, 2015/10/01

## Technische Daten

		NT 50/1 Me Classic	NT 50/2 Me Classic	NT 70/2 Me Classic	NT 90/2 Me Classic
Netzspannung	V	220-240	220-240	220-240	220-240
Frequenz	Hz	1~ 50-60	1~ 50-60	1~ 50-60	1~ 50-60
Max. Leistung	W	1150	2300	2300	2300
Nennleistung	W	1050	2100	2100	2100
Behälterinhalt	l	50	50	70	90
Füllmenge Flüssigkeit	l	23	23	42	60
Luftmenge (max.)	l/s	53	2x 53	2x 53	2x 53
Unterdruck (max.)	kPa (mbar)	22,5 (225)	22,5 (225)	22,5 (225)	22,5 (225)
Schutzart	--	IPX4	IPX4	IPX4	IPX4
Schutzklasse		II	II	II	II
Saugschlauchanschluss (C-DN/C-ID)	mm	40	40	40	40
Länge x Breite x Höhe	mm	580 x 510 x 850	580 x 510 x 850	580 x 510 x 850	580 x 510 x 995
Typisches Betriebsgewicht	kg	16,0	17,5	18,5	19,0
Umgebungstemperatur (max.)	°C	+40	+40	+40	+40
<b>Ermittelte Werte gemäß EN 60335-2-69</b>					
Schalldruckpegel $L_{pA}$	dB(A)	73	76	76	76
Unsicherheit $K_{pA}$	dB(A)	2	2	2	2
Hand-Arm Vibrationswert	m/s <sup>2</sup>	<2,5	<2,5	<2,5	<2,5
Unsicherheit K	m/s <sup>2</sup>	1	1	1	1
<b>Netzkabel</b>	H05VV-F 2x1,0 mm <sup>2</sup>				
	Teile-Nr.	Kabellänge			
EU	9.770-933.0	7,5 m			



Please read and comply with these original instructions prior to the initial operation of your appliance and store them for later use or subsequent owners.

- Before first start-up it is definitely necessary to read the safety indications Nr. 5.956-249!
- The non-compliance of the operating and safety instructions may lead to damages of the appliance and to dangers for the operator and other persons.
- In case of transport damage inform vendor immediately.

## Contents

Environmental protection . . . .	EN	1
Danger or hazard levels . . . . .	EN	1
Proper use . . . . .	EN	1
Device elements . . . . .	EN	2
Start up . . . . .	EN	2
Operation . . . . .	EN	3
Transport . . . . .	EN	3
Storage . . . . .	EN	3
Care and maintenance . . . . .	EN	3
Troubleshooting . . . . .	EN	4
Warranty . . . . .	EN	4
Accessories and Spare Parts . .	EN	4
EC Declaration of Conformity .	EN	5
Technical specifications . . . . .	EN	6

## Environmental protection

	The packaging material can be recycled. Please do not throw the packaging material into household waste; please send it for recycling.
	Old appliances contain valuable materials that can be recycled; these should be sent for recycling. Batteries, oil, and similar substances must not enter the environment. Please dispose of your old appliances using appropriate collection systems.

### Notes about the ingredients (REACH)

You will find current information about the ingredients at:

[www.kaercher.com/REACH](http://www.kaercher.com/REACH)

## Danger or hazard levels

### **⚠ DANGER**

*Immediate danger that can cause severe injury or even death.*

### **⚠ WARNING**

*Possible hazardous situation that could lead to severe injury or even death.*

### **⚠ CAUTION**

*Pointer to a possibly dangerous situation, which can lead to minor injuries.*

### **ATTENTION**

*Pointer to a possibly dangerous situation, which can lead to property damage.*

## Proper use

### **⚠ WARNING**

*The appliance is not suitable for vacuuming dust which endangers health.*

- The machine is meant for dry and wet cleaning of floors and walls.
- This appliance is suited for the commercial use, e.g. at construction sites, in industrial systems, in workshops and rental companies.

## Device elements

- 1 Star screw
- 2 Cartridge filter
- 3 Mechanical overflow protection (float)
- 4 Suction head
- 5 Suction hose
- 6 Push handle
- 7 Suction head lock
- 8 Dirt receptacle
- 9 Steering roller
- 10 Chassis
- 11 Suction support
- 12 Floor nozzle for wet vacuum cleaning
- 13 Floor nozzle for dry vacuum cleaning
- 14 Suction tube
- 15 Hose/cable holder
- 16 Carrying handle
- 17 Bender
- 18 Appliance switch suction turbine 1
- 19 Appliance switch suction turbine 2  
(NT 50/2, NT 70/2, NT 90/2 only)
- 20 Holder for suction pipe incl. floor nozzle
- 21 Floor nozzle holder
- 22 Holder for suction pipe
- 23 Plug jack for elbow
- 24 Drain hose  
(NT 70/2, NT 90/2 only)
- 25 Holder for crevice nozzle
- 26 Nameplate
- 27 Power cord

## Start up

### Dry vacuum cleaning

#### **ATTENTION**

*Risk of damage! During dry vacuum cleaning the cartridge filter and, if necessary, a membrane filter (optional accessory) must be inserted.*

- When vacuuming up fine dust, a fleece filter bag (special accessory - NT 50/1, NT 50/2 only) can additionally be used.

### Install fleece filter bag

NT 50/1, NT 50/2 only:

Illustration **A**

- Release and remove the suction head.
- Fit fleece filter bag (optional accessory) and ensure correct seating.
- Insert and lock the suction head.

### Install membrane filter

Illustration **B**

- Release and remove the suction head.
- Pull the membrane filter (optional accessory) over the container edge and ensure correct seating.
- Insert and lock the suction head.

### Wet vacuum cleaning

- During wet vacuum cleaning, the cartridge filter can be replaced by a coarse dirt filter (special accessory) or a membrane filter (special accessory).

#### **ATTENTION**

*Risk of damage! During wet vacuum cleaning, either the cartridge filter, a coarse dirt filter (special accessory) or a membrane filter (special accessory) must be inserted.*

- When vacuuming up wet dirt, the fleece filter bag (optional accessory) must always be removed.
- After the wet vacuuming: Clean the mechanical overflow protection and the container with a damp rag and dry them.

### Coarse dirt filter installation

- Release and remove the suction head.
- Unscrew the star screw and pull out the cartridge filter.

Illustration **C**

- Install coarse dirt filter (optional accessory).
- Tighten the star screw.
- Insert and lock the suction head.
- When changing from wet to dry vacuum cleaning, the coarse dirt filter must be replaced by a cartridge filter and, if necessary, by a membrane filter.

### Install membrane filter

- see dry vacuum cleaning -

## Drain off dirt water

NT 70/2, NT 90/2 only:

### **⚠ CAUTION**

Please observe the local provisions regarding the wastewater treatment.

Illustration **D**

- ➔ Drain off dirty water through the drainage hose.

## Clip connection

Illustration **E**

The suction hose is equipped with a clip system. All C-40/C-DN-40 accessories can be connected.

## Operation

### Turning on the Appliance

- ➔ Plug in the mains plug.
- ➔ Turn on the appliance.

### Emptying the dirt container

- The vacuum channel is equipped with a float.
- When the dirt water reaches the highest permissible level in the container, the suction power is interrupted.
- ➔ Turn off the appliance.
- ➔ Empty the container.

### Turn off the appliance

- ➔ Turn off the appliance.
- ➔ Pull out the mains plug.

### After each operation

- ➔ Empty the container.
- ➔ Vacuum and wipe the appliance inside and outside with a damp cloth.

### Storing the Appliance

Illustration **F**

- ➔ Store the floor nozzles, suction pipes, suction hose, elbow, crevice nozzle and power cord in accordance with the illustration.
- ➔ Place the appliance in a dry room and secure it from unauthorized use.

## Transport

### **⚠ CAUTION**

*Risk of injury and damage! Observe the weight of the appliance when you transport it.*

- ➔ In order to transport the appliance over longer distances, push it on the push handle.
- ➔ When transporting in vehicles, secure the appliance according to the guidelines from slipping and tipping over.

## Storage

### **⚠ CAUTION**

*Risk of injury and damage! Note the weight of the appliance in case of storage.*

This appliance must only be stored in interior rooms.

## Care and maintenance

### **⚠ DANGER**

*First pull out the plug from the mains before carrying out any tasks on the machine.*

### Change cartridge filter

- ➔ Release and remove the suction head.
- ➔ Unscrew the star screw, pull out the cartridge filter and replace with a new one.
- ➔ Tighten the star screw.
- ➔ Insert and lock the suction head.

### Cleaning the mechanical overflow safeguard

- ➔ Release and remove the suction head.
- ➔ Unscrew the star screw and pull out the cartridge filter.
- ➔ Clean the mechanical overflow protection with a moist cloth.
- ➔ Replace the cartridge filters.
- ➔ Tighten the star screw.
- ➔ Insert and lock the suction head.

## Troubleshooting

### **⚠ DANGER**

*First pull out the plug from the mains before carrying out any tasks on the machine.*

#### **Suction turbine does not run**

- Check the receptacle and the fuse of the power supply.
- Check power cable, mains plug and mechanical overflow protection.
- Turn on the appliance.

#### **Vacuum turbine is running but the machine is not sucking in dust/dirt**

- Turn off the appliance and wait for 5 seconds, turn it on again after 5 seconds.
- Loosen and clean the jammed float using a damp cloth. Check float for ease of movement.
- Float is blocking the suction canal.
- Empty the container.

#### **Suction capacity decreases**

- Remove choking of suction nozzle, suction tube, suction hose, or cartridge filter.
- NT 50/1, NT 50/2 only:  
Exchange the fleece filter bag (option).
- Clean or replace the membrane filter (special accessory) under running water.
- Change cartridge filter.
- NT 70/2, NT 90/2 only:  
Check drain pipe for leaks.

#### **Dust comes out while vacuuming**

- Check the proper installation of the cartridge filter.
- Change cartridge filter.

#### **Water leak during vacuuming**

- Loosen and clean the jammed float using a damp cloth. Check float for ease of movement.

## Customer Service

**If malfunction can not be fixed, the device must be checked by customer service.**

## Warranty

The warranty terms published by the relevant sales company are applicable in each country. We will repair potential failures of your appliance within the warranty period free of charge, provided that such failure is caused by faulty material or defects in manufacturing. In the event of a warranty claim please contact your dealer or the nearest authorized Customer Service centre. Please submit the proof of purchase.

## Accessories and Spare Parts

- Only use accessories and spare parts which have been approved by the manufacturer. The exclusive use of original accessories and original spare parts ensures that the appliance can be operated safely and trouble free.
- At the end of the operating instructions you will find a selected list of spare parts that are often required.
- For additional information about spare parts, please go to the Service section at [www.kaercher.com](http://www.kaercher.com).

## **EC Declaration of Conformity**

We hereby declare that the machine described below complies with the relevant basic safety and health requirements of the EU Directives, both in its basic design and construction as well as in the version put into circulation by us. This declaration shall cease to be valid if the machine is modified without our prior approval.

**Product:** Wet and dry vacuum cleaner

**Type:** 1.667-xxx

### **Relevant EU Directives**

2006/42/EC (+2009/127/EC)

2004/108/EC

2011/65/EU

### **Applied harmonized standards**

EN 55014-1: 2006+A1: 2009+A2: 2011

EN 55014-2: 1997+A1: 2001+A2: 2008

EN 60335-1

EN 60335-2-69

EN 61000-3-2: 2006+A1: 2009+A2: 2009

EN 61000-3-3: 2013

EN 62233: 2008

EN 50581

### **Applied national standards**

-

## **5.957-702**

The undersigned act on behalf and under the power of attorney of the company management.

  
H. Jenner  
CEO

  
S. Reiser  
Head of Approbation

Authorised Documentation Representative  
S. Reiser

Alfred Kärcher GmbH Co. KG  
Alfred-Kärcher-Str. 28 - 40  
71364 Winnenden (Germany)  
Phone: +49 7195 14-0  
Fax: +49 7195 14-2212

Winnenden, 2015/10/01

## Technical specifications

		NT 50/1 Me Classic	NT 50/2 Me Classic	NT 70/2 Me Classic	NT 90/2 Me Classic
Mains voltage	V	220-240	220-240	220-240	220-240
Frequency	Hz	1~ 50-60	1~ 50-60	1~ 50-60	1~ 50-60
Max. performance	W	1150	2300	2300	2300
Rated power	W	1050	2100	2100	2100
Container capacity	l	50	50	70	90
Filling quantity (liquid)	l	23	23	42	60
Air volume (max.)	l/s	53	2x 53	2x 53	2x 53
Negative pressure (max.)	kPa (mbar)	22,5 (225)	22,5 (225)	22,5 (225)	22,5 (225)
Type of protection	--	IPX4	IPX4	IPX4	IPX4
Protective class		II	II	II	II
Suction hose connection (C-DN/C-ID)	mm	40	40	40	40
Length x width x height	mm	580 x 510 x 850	580 x 510 x 850	580 x 510 x 850	580 x 510 x 995
Typical operating weight	kg	16,0	17,5	18,5	19,0
Max. ambient temperature	°C	+40	+40	+40	+40

### Values determined to EN 60335-2-69

Sound pressure level $L_{pA}$	dB(A)	73	76	76	76
Uncertainty $K_{pA}$	dB(A)	2	2	2	2
Hand-arm vibration value	m/s <sup>2</sup>	<2,5	<2,5	<2,5	<2,5
Uncertainty K	m/s <sup>2</sup>	1	1	1	1

<b>Power cord</b>	H05VV-F 2x1,0 mm <sup>2</sup>	
	Part no.:	Cable length
EU	9.770-933.0	7,5 m





Lire ce manuel d'utilisation original avant la première utilisation de votre appareil, le respecter et le conserver pour une utilisation ultérieure ou pour le futur propriétaire.

- Avant la première mise en service, vous devez impérativement avoir lu les consignes de sécurité N° 5.956-249 !
- En cas de non-respect des instructions de service et des consignes de sécurité, l'appareil risque de subir des dommages matériels et l'utilisateur ainsi que toute tierce personne sont exposés à des dangers potentiels.
- Contactez immédiatement le revendeur en cas d'avarie de transport.

## Table des matières

Protection de l'environnement	FR	1
Niveaux de danger	FR	1
Utilisation conforme	FR	1
Éléments de l'appareil	FR	2
Mise en service	FR	2
Utilisation	FR	3
Transport	FR	3
Entreposage	FR	3
Entretien et maintenance	FR	3
Assistance en cas de panne	FR	4
Garantie	FR	4
Accessoires et pièces de rechange	FR	4
Déclaration de conformité CE	FR	5
Caractéristiques techniques	FR	6

## Protection de l'environnement



Les matériaux constitutifs de l'emballage sont recyclables. Ne pas jeter les emballages dans les ordures ménagères, mais les remettre à un système de recyclage.



Les appareils usés contiennent des matériaux précieux recyclables lesquels doivent être apportés à un système de recyclage. Il est interdit de jeter les batteries, l'huile et les substances similaires dans l'environnement. Pour cette raison, utiliser des systèmes de collecte adéquats afin d'éliminer les appareils hors d'usage.

## Instructions relatives aux ingrédients (REACH)

Les informations actuelles relatives aux ingrédients se trouvent sous :

[www.kaercher.com/REACH](http://www.kaercher.com/REACH)

## Niveaux de danger

### △ DANGER

*Pour un danger immédiat qui peut avoir pour conséquence la mort ou des blessures corporelles graves.*

### △ AVERTISSEMENT

*Pour une situation potentiellement dangereuse qui peut avoir pour conséquence des blessures corporelles graves ou la mort.*

### △ PRÉCAUTION

*Remarque relative à une situation potentiellement dangereuse pouvant entraîner des blessures légères.*

### ATTENTION

*Remarque relative à une situation éventuellement dangereuse pouvant entraîner des dommages matériels.*

## Utilisation conforme

### △ AVERTISSEMENT

*Cet appareil n'est pas conçu pour aspirer des poussières nocives.*

- Cet aspirateur est destiné au nettoyage à sec et au nettoyage par voie humide des sol et murs.
- Cet appareil convient à un usage industriel, par exemple sur les chantiers, dans les installations industrielles, les ateliers et les agences de location.

## Éléments de l'appareil

- 1 Vie en étoile
- 2 Filtre-cartouche
- 3 Trop-plein mécanique (flotteur)
- 4 Tête d'aspiration
- 5 Flexible d'aspiration
- 6 Guidon de poussée
- 7 Verrouillage de la tête d'aspiration
- 8 Récipient collecteur
- 9 Roues directionnelles
- 10 Châssis
- 11 Raccord d'aspiration
- 12 Buse pour sol pour aspiration de l'eau
- 13 Buse pour sol pour aspiration de poussières
- 14 Tuyau d'aspiration
- 15 Support de flexible / de câble
- 16 Poignée de transport
- 17 Coude
- 18 Interrupteur d'appareil turbine d'aspiration 1
- 19 Interrupteur d'appareil turbine d'aspiration 2  
(uniquement NT 50/2, NT 70/2, NT 90/2)
- 20 Support pour le tube d'aspiration, buse pour sol incluse
- 21 Support pour buse de sol
- 22 Support pour tube d'aspiration
- 23 Douille femelle pour coude
- 24 Flexible d'écoulement  
(uniquement NT 70/2, NT 90/2)
- 25 Support pour buse à joint
- 26 Plaque signalétique
- 27 Câble d'alimentation

## Mise en service

### Aspiration de poussières

#### ATTENTION

*Risque d'endommagement ! Pour l'aspiration de poussières, la cartouche filtrante et le cas échéant un filtre à membrane (accessoire en option) doivent être montés.*

- Pour l'aspiration de poussières fines, il est possible d'utiliser en plus un sac filtrant en feutre (accessoire en option - uniquement NT 50/1, NT 50/2).

### Mise en place du sac filtrant en toile

Uniquement NT 50/1, NT 50/2 :

Illustration **A**

- Déverrouiller et retirer la tête d'aspiration.
- Enfiler le sac filtrant en feutre (accessoire en option) et veiller à ce qu'il soit bien fixé.
- Positionner la tête d'aspiration et la verrouiller.

### Montage du filtre à membrane

Illustration **B**

- Déverrouiller et retirer la tête d'aspiration.
- Tirer le filtre à membrane (accessoire en option) au-dessus du bord du réservoir et veiller à ce qu'il soit bien fixé.
- Positionner la tête d'aspiration et la verrouiller.

### Aspiration humide

- Pour l'aspiration de l'eau, la cartouche filtrante peut être remplacée par un filtre pour déchets volumineux (accessoire en option) ou un filtre à membrane (accessoire en option).

#### ATTENTION

*Risque d'endommagement ! Pour l'aspiration de l'eau, il faut utiliser soit une cartouche filtrante, soit un filtre pour déchets volumineux (accessoire en option), soit un filtre à membrane (accessoire en option).*

- Pour l'aspiration de salissures humides, il faut toujours retirer le sac filtrant en feutre (accessoire en option).
- À la fin de l'aspiration humide : Nettoyer la protection mécanique contre le trop-plein ainsi que le réservoir avec un chiffon humide et les sécher.

### Monter le filtre d'impuretés grossières

- Déverrouiller et retirer la tête d'aspiration.
- Dévisser la vis en étoile et retirer le filtre à cartouche.

Illustration **C**

- Monter le filtre pour déchets volumineux (accessoire en option).
- Serrer la vis en étoile.

- Positionner la tête d'aspiration et la verrouiller.
- Pour passer de l'aspirateur de l'eau à l'aspiration de poussières, le filtre pour déchets volumineux doit être remplacé par une cartouche filtrante et éventuellement un filtre à membrane.

### Montage du filtre à membrane

- cf. aspiration de poussières -

### Vider l'eau sale

Uniquement NT 70/2, NT 90/2 :

#### ⚠ **PRÉCAUTION**

*Tenir compte des prescriptions locales pour le traitement des eaux usées.*

Illustration **D**

- Laisser l'eau sale s'écouler par le flexible de vidange.

### Clip de fixation

Illustration **E**

Le flexible d'aspiration est doté d'un système à clip. Il est possible de raccorder tous les accessoires C-40/C-DN-40.

## Utilisation

### Mettre l'appareil en marche

- Brancher la fiche secteur.
- Allumer l'appareil.

### Vider le collecteur d'impuretés

- Le canal d'aspiration est équipé d'un flotteur.
- Lorsque le niveau maximal admissible de liquide est atteint dans le réservoir, le débit d'aspiration est interrompu.
- Mettre l'appareil hors tension.
- Vider le réservoir.

### Mise hors service de l'appareil

- Mettre l'appareil hors tension.
- Retirer la fiche secteur.

### Après chaque mise en service

- Vider le réservoir.
- Nettoyer la partie intérieure et extérieure de l'appareil en l'aspirant et en l'essuyant avec un chiffon humide.

## Ranger l'appareil

Illustration **F**

- Ranger les buses pour sol, les tubes d'aspiration, le flexible d'aspiration, le coude, le suceur fentes et le câble d'alimentation en respectant la figure.
- Entreposer l'appareil dans un endroit sec et le sécuriser contre toute utilisation non autorisée.

## Transport

#### ⚠ **PRÉCAUTION**

*Risque de blessure et d'endommagement ! Respecter le poids de l'appareil lors du transport.*

- Pour transporter l'appareil sur de très longues distances, pousser l'appareil sur le guidon.
- Sécuriser l'appareil contre les glissements ou les basculements selon les directives en vigueur lors du transport dans des véhicules.

## Entreposage

#### ⚠ **PRÉCAUTION**

*Risque de blessure et d'endommagement ! Prendre en compte le poids de l'appareil à l'entreposage.*

Cet appareil doit uniquement être entreposé en intérieur.

## Entretien et maintenance

#### ⚠ **DANGER**

*Avant d'effectuer tout type de travaux sur l'appareil, le mettre hors service et débrancher la fiche électrique.*

### Remplacement de la cartouche filtrante

- Déverrouiller et retirer la tête d'aspiration.
- Dévisser la vis en étoile, retirer le filtre à cartouche et le remplacer par un neuf.
- Serrer la vis en étoile.
- Positionner la tête d'aspiration et la verrouiller.

## Nettoyer la sécurité anti-débordement mécanique

- Déverrouiller et retirer la tête d'aspiration.
- Dévisser la vis en étoile et retirer le filtre à cartouche.
- Nettoyer la protection mécanique de trop-plein à l'aide d'un chiffon humide.
- Enficher le filtre à cartouche.
- Serrer la vis en étoile.
- Positionner la tête d'aspiration et la verrouiller.

## Assistance en cas de panne

### ⚠ DANGER

*Avant d'effectuer tout type de travaux sur l'appareil, le mettre hors service et débrancher la fiche électrique.*

### La turbine d'aspiration ne fonctionne pas

- Vérifier la prise et le fusible de l'alimentation électrique.
- Vérifier le câble d'alimentation, la fiche secteur et le trop-plein mécanique.
- Allumer l'appareil.

### La turbine d'aspiration fonctionne mais l'appareil n'aspire pas

- Mettre l'appareil hors marche et attendre 5 secondes avant de le remettre en marche.
- Desserrer le flotteur bloqué et le nettoyer avec un chiffon humide. Vérifier la mobilité du flotteur.
- Le flotteur obture le canal d'aspiration.
- Vider le réservoir.

### La force d'aspiration diminuée

- Déboucher la buse d'aspiration, le tuyau d'aspiration, le flexible d'aspiration ou la cartouche filtrante.
- Uniquement NT 50/1, NT 50/2 : Remplacer le sac filtrant en toile (accessoire spécial).
- Nettoyer le filtre à membrane (accessoire spécial) à l'eau courante ou le remplacer.
- Remplacer la cartouche filtrante.

- Uniquement NT 70/2, NT 90/2 : Contrôler l'étanchéité du flexible de vidange.

## De la poussière s'échappe lors de l'aspiration

- Vérifier le positionnement de la cartouche filtrante.
- Remplacer la cartouche filtrante.

## Fuite d'eau lors de l'aspiration

- Desserrer le flotteur bloqué et le nettoyer avec un chiffon humide. Vérifier la mobilité du flotteur.

## Service après-vente

**Si la panne ne peut être réparée, l'appareil doit être contrôlé par le service après-vente.**

## Garantie

Dans chaque pays, les conditions de garantie en vigueur sont celles publiées par notre société de distribution responsable. Les éventuelles pannes sur l'appareil sont réparées gratuitement dans le délai de validité de la garantie, dans la mesure où celles-ci relèvent d'un défaut matériel ou d'un vice de fabrication. En cas de recours en garantie, adressez-vous à votre revendeur ou au service après-vente agréé le plus proche munis de votre preuve d'achat.

## Accessoires et pièces de rechange

- Utiliser uniquement des accessoires et des pièces de rechange autorisés par le fabricant. Des accessoires et des pièces de rechange d'origine garantissent un fonctionnement sûr et parfait de l'appareil.
- Une sélection des pièces de rechange utilisées le plus se trouve à la fin du mode d'emploi.
- Vous trouverez plus d'informations sur les pièces de rechange dans le menu Service du site [www.kaercher.com](http://www.kaercher.com).

## Déclaration de conformité CE

Nous certifions par la présente que la machine spécifiée ci-après répond de par sa conception et son type de construction ainsi que de par la version que nous avons mise sur le marché aux prescriptions fondamentales stipulées en matière de sécurité et d'hygiène par les directives européennes en vigueur. Toute modification apportée à la machine sans notre accord rend cette déclaration invalide.

**Produit:** Aspirateur à sec et par voie humide

**Type:** 1.667-xxx

**Directives européennes en vigueur :**

2006/42/CE (+2009/127/CE)

2004/108/CE

2011/65/UE

**Normes harmonisées appliquées :**

EN 55014-1: 2006+A1: 2009+A2: 2011

EN 55014-2: 1997+A1: 2001+A2: 2008

EN 60335-1

EN 60335-2-69

EN 61000-3-2: 2006+A1: 2009+A2: 2009

EN 61000-3-3: 2013

EN 62233: 2008

EN 50581

**Normes nationales appliquées :**

-

**5.957-702**

Les soussignés agissent sur ordre et sur procuration de la Direction commerciale.

  
H. Jenner  
CEO

  
S. Reiser  
Head of Approbation

Responsable de la documentation:

S. Reiser

Alfred Kärcher GmbH Co. KG

Alfred-Kärcher-Str. 28 - 40

71364 Winnenden (Germany)

Téléphone : +49 7195 14-0

Télécopieur : +49 7195 14-2212

Winnenden, 2015/10/01

## Caractéristiques techniques

		NT 50/1 Me Classic	NT 50/2 Me Classic	NT 70/2 Me Classic	NT 90/2 Me Classic
Tension du secteur	V	220-240	220-240	220-240	220-240
Fréquence	Hz	1~ 50-60	1~ 50-60	1~ 50-60	1~ 50-60
Puissance maximale	W	1150	2300	2300	2300
Puissance nominale	W	1050	2100	2100	2100
Capacité de la cuve	l	50	50	70	90
Capacité de liquide	l	23	23	42	60
Débit d'air (max.)	l/s	53	2x 53	2x 53	2x 53
Dépression (max.)	kPa (mbar)	22,5 (225)	22,5 (225)	22,5 (225)	22,5 (225)
Type de protection	--	IPX4	IPX4	IPX4	IPX4
Classe de protection		II	II	II	II
Raccord du flexible d'aspiration (C-DN/C-ID)	mm	40	40	40	40
Longueur x largeur x hauteur	mm	580 x 510 x 850	580 x 510 x 850	580 x 510 x 850	580 x 510 x 995
Poids de fonctionnement typique	kg	16,0	17,5	18,5	19,0
Température ambiante (max.)	°C	+40	+40	+40	+40
<b>Valeurs définies selon EN 60335-2-69</b>					
Niveau de pression acoustique $L_{pA}$	dB(A)	73	76	76	76
Incertitude $K_{pA}$	dB(A)	2	2	2	2
Valeur de vibrations bras-main	m/s <sup>2</sup>	<2,5	<2,5	<2,5	<2,5
Incertitude K	m/s <sup>2</sup>	1	1	1	1
<b>Câble d'alimentation</b>	H05VV-F 2x1,0 mm <sup>2</sup>				
	Référence	Longueur de câble			
EU	9.770-933.0	7,5 m			



Prima di utilizzare l'apparecchio per la prima volta, leggere le presenti istruzioni originali, seguirle e conservarle per un uso futuro o in caso di rivendita dell'apparecchio.

- Prima di procedere alla prima messa in funzione leggere tassativamente le norme di sicurezza n. 5.956-249!
- La mancata osservanza delle istruzioni d'uso e delle norme di sicurezza può causare danni all'apparecchio e presentare pericoli per l'utilizzatore e le altre persone.
- Eventuali danni da trasporto vanno comunicati immediatamente al proprio rivenditore.

## Indice

Protezione dell'ambiente . . . . .	IT	1
Livelli di pericolo . . . . .	IT	1
Uso conforme a destinazione . . . . .	IT	1
Parti dell'apparecchio . . . . .	IT	2
Messa in funzione . . . . .	IT	2
Uso . . . . .	IT	3
Trasporto . . . . .	IT	3
Supporto . . . . .	IT	3
Cura e manutenzione . . . . .	IT	3
Guida alla risoluzione dei guasti	IT	4
Garanzia . . . . .	IT	4
Accessori e ricambi . . . . .	IT	4
Dichiarazione di conformità CE	IT	5
Dati tecnici . . . . .	IT	6

## Protezione dell'ambiente

	Tutti gli imballaggi sono riciclabili. Gli imballaggi non vanno gettati nei rifiuti domestici, ma consegnati ai relativi centri di raccolta.
	Gli apparecchi dismessi contengono materiali riciclabili preziosi e vanno consegnati ai relativi centri di raccolta. Batterie, olio e sostanze simili non devono essere dispersi nell'ambiente. Si prega quindi di smaltire gli apparecchi dismessi mediante i sistemi di raccolta differenziata.

### Avvertenze sui contenuti (REACH)

Informazioni aggiornate sui contenuti sono disponibili all'indirizzo:

[www.kaercher.com/REACH](http://www.kaercher.com/REACH)

## Livelli di pericolo

### **⚠ PERICOLO**

*Per un rischio imminente che determina lesioni gravi o la morte.*

### **⚠ AVVERTIMENTO**

*Per una situazione di rischio possibile che potrebbe determinare lesioni gravi o la morte.*

### **⚠ PRUDENZA**

*Indica una probabile situazione pericolosa che potrebbe causare lesioni leggere.*

### **ATTENZIONE**

*Indica una probabile situazione pericolosa che potrebbe determinare danni alle cose.*

## Uso conforme a destinazione

### **⚠ AVVERTIMENTO**

*L'apparecchio non si adatta all'aspirazione di polveri dannose alla salute.*

- Questo aspiratore è destinato alla pulizia a secco/umido di pavimenti o pareti.
- Questo apparecchio si adatta all'uso professionale, ad esempio in cantieri, impianti industriali, officine ed uffici.

## Parti dell'apparecchio

- 1 Vite a stella
- 2 Filtro a cartuccia
- 3 Dispositivo di protezione meccanico di troppo pieno (galleggiante)
- 4 Testa aspirante
- 5 Tubo flessibile di aspirazione
- 6 Archetto di spinta
- 7 Dispositivo di blocco della testa di aspirazione
- 8 Contenitore sporczia
- 9 Ruota pivottante
- 10 Telaio
- 11 Raccordo di aspirazione
- 12 Bocchetta per pavimenti per l'aspirazione di liquidi
- 13 Bocchetta per pavimenti per l'aspirazione a secco
- 14 Tubo rigido di aspirazione
- 15 Reggitubo/reggicavo
- 16 Maniglia trasporto
- 17 Gomito
- 18 Interruttore apparecchio turbina di aspirazione 1
- 19 Interruttore apparecchio turbina di aspirazione 2  
(solo NT 50/2, NT 70/2, NT 90/2)
- 20 Sostegno per tubo di aspirazione inclusa la bocchetta per pavimenti
- 21 Sostegno per bocchetta per pavimenti
- 22 Sostegno per tubo di aspirazione
- 23 Boccola d'innesto per gomito
- 24 Tubo di scarico  
(solo NT 70/2, NT 90/2)
- 25 Sostegno per bocchetta per fughe
- 26 Targhetta
- 27 Cavo di alimentazione

## Messa in funzione

### Aspirazione a secco

#### ATTENZIONE

*Pericolo di danneggiamento! All'aspirazione a secco occorre utilizzare il filtro a cartuccia ed eventualmente un filtro a membrana (accessorio speciale).*

- All'aspirazione di polvere fine può essere aggiuntivamente utilizzato un sacchetto filtro a vello (accessorio speciale - solo NT 50/1, NT 50/2).

#### Montare il sacchetto filtro plissettato

Solo NT 50/1, NT 50/2:

Figura 

- Sbloccare e staccare la testa aspirante.
- Infilare il sacchetto filtro plissettato (accessorio speciale) e osservarne la sede corretta.
- Rimettere la testa aspirante e bloccarla.

#### Montare il filtro a membrana

Figura 

- Sbloccare e staccare la testa aspirante.
- Infilare il filtro a membrana (accessorio speciale) sopra il bordo del contenitore e osservarne la sede corretta.
- Rimettere la testa aspirante e bloccarla.

### Aspirazione ad umido

- Per l'aspirazione di liquidi il filtro a cartuccia può essere sostituito da un filtro per sporco grossolano (accessorio speciale) o da un filtro a membrana (accessorio speciale).

#### ATTENZIONE

*Pericolo di danneggiamento! Per l'aspirazione di liquidi deve essere impiegato il filtro a cartuccia, un filtro per sporco grossolano (accessorio speciale) oppure un filtro a membrana (accessorio speciale).*

- Per l'aspirazione di sporco liquido occorre rimuovere sempre il sacchetto filtro plissettato (accessorio speciale).
- I termini dell'aspirazione di liquidi: Pulire ed asciugare il dispositivo di protezione meccanico di troppo pieno ed il serbatoio con un panno umido.



### Montare il filtro per sporco grossolano

- Sbloccare e staccare la testa aspirante.
- Svitare la vite a stella e rimuovere il filtro a cartuccia.

Figura **C**

- Montaggio del filtro per sporco grossolano (accessorio speciale).
- Stringere la vite a stella.
- Rimettere la testa aspirante e bloccarla.
- Al cambio da aspirazione di liquidi all'aspirazione a secco occorre che il filtro per sporco grossolano venga sostituito da un filtro a cartuccia ed eventualmente da un filtro a membrana.

### Montare il filtro a membrane

- vedi aspirazione a secco -

### Svuotare l'acqua sporca

Solo NT 70/2, NT 90/2:

#### ⚠ **PRUDENZA**

*Rispettare le norme vigenti locali sul trattamento delle acque di scarico.*

Figura **D**

- Scaricare l'acqua sporca dal tubo di scarico.

### Collegamento a clip

Figura **E**

Il canale di aspirazione è dotato di un sistema a clip. Tutti gli accessori C-40/C-DN-40 possono essere collegati.

## Uso

### Accendere l'apparecchio

- Inserire la spina di alimentazione.
- Accendere l'apparecchio.

### Svuotare il contenitore dello sporco

- Il canale di aspirazione è provvisto di un galleggiante.
- Il flusso di aspirazione si interrompe al raggiungimento del livello massimo di acqua sporca nel serbatoio.
- Spegnere l'apparecchio.
- Svuotare il serbatoio.

### Spegnere l'apparecchio

- Spegnere l'apparecchio.
- Staccare la spina.

### A lavoro ultimato

- Svuotare il serbatoio.
- Pulire l'apparecchio all'interno e all'esterno aspirando e passando la superficie con un panno umido.

### Deposito dell'apparecchio

Figura **F**

- Conservare le bocchette per pavimenti, i tubi di aspirazione, i tubi flessibili di aspirazione, i gomiti e il cavo di alimentazione in corrispondenza della figura.
- Depositare l'apparecchio in un luogo asciutto e proteggerlo contro l'uso non autorizzato.

## Trasporto

#### ⚠ **PRUDENZA**

*Pericolo di lesioni e di danneggiamento! Rispettare il peso dell'apparecchio durante il trasporto.*

- Per trasportare l'apparecchio su lunghi tragitti spingerlo dall'archetto di spinta.
- Per il trasporto in veicoli, assicurare l'apparecchio secondo le direttive in vigore affinché non possa scivolare e ribaltarsi.

## Supporto

#### ⚠ **PRUDENZA**

*Pericolo di lesioni e di danneggiamento! Rispettare il peso dell'apparecchio durante la conservazione.*

Questo apparecchio può essere conservato solo in ambienti interni.

### Cura e manutenzione

#### ⚠ **PERICOLO**

*Disattivare l'apparecchio ed estrarre la spina di alimentazione prima di effettuare interventi sull'apparecchio.*

### Sostituzione del filtro a cartuccia

- Sbloccare e staccare la testa aspirante.
- Svitare la vite a stella, rimuovere il filtro a cartuccia e sostituirlo con uno nuovo.
- Stringere la vite a stella.
- Rimettere la testa aspirante e bloccarla.

### **Pulire il dispositivo di protezione meccanico di troppo pieno**

- Sbloccare e staccare la testa aspirante.
- Svitare la vite a stella e rimuovere il filtro a cartuccia.
- Pulire regolarmente il dispositivo di protezione meccanico di troppo pieno con uno straccio umido.
- Introdurre il filtro a cartuccia.
- Stringere la vite a stella.
- Rimettere la testa aspirante e bloccarla.

## **Guida alla risoluzione dei guasti**

### **⚠ PERICOLO**

*Disattivare l'apparecchio ed estrarre la spina di alimentazione prima di effettuare interventi sull'apparecchio.*

### **La turbina di aspirazione non funziona**

- Controllare la presa e il fusibile dell'alimentazione di corrente.
- Verificare il cavo, la spina di rete e il dispositivo di protezione meccanico dell'apparecchio.
- Accendere l'apparecchio.

### **La turbina di aspirazione funziona, ma l'apparecchio non aspira**

- Spegnerne l'apparecchio e attendere 5 secondi; riaccenderlo dopo 5 secondi.
- Allentare i galleggianti bloccati e pulirli con un panno umido. Verificare il funzionamento dolce dei galleggianti.
- Galleggiante ostruisce il canale di aspirazione.
- Svuotare il serbatoio.

### **La forza aspirante diminuisce**

- Rimuovere eventuali otturazioni dalla bocchetta di aspirazione, dal tubo rigido di aspirazione o dal filtro a cartuccia.
- Solo NT 50/1, NT 50/2:  
Sostituire il sacchetto filtro plissettato (accessorio speciale).
- Pulire ed eventualmente sostituire il filtro a membrana (accessorio optional) sotto acqua corrente.

- Sostituire il filtro a cartuccia
- Solo NT 70/2, NT 90/2:  
Verificare la tenuta stagna del tubo di scarico.

### **Fuoriuscita di polvere durante l'aspirazione**

- Controllare che il filtro a cartuccia sia montato nella posizione corretta.
- Sostituire il filtro a cartuccia

### **Fuoriuscita acqua durante l'aspirazione**

- Allentare i galleggianti bloccati e pulirli con un panno umido. Verificare il funzionamento dolce dei galleggianti.

### **Servizio assistenza**

**Se il guasto persiste, rivolgersi al servizio di assistenza clienti per un controllo.**

## **Garanzia**

Le condizioni di garanzia valgono nel rispettivo paese di pubblicazione da parte della nostra società di vendita competente. Entro il termine di garanzia eliminiamo gratuitamente eventuali guasti all'apparecchio, se causati da difetto di materiale o di produzione. Nei casi previsti dalla garanzia si prega di rivolgersi al proprio rivenditore, oppure al più vicino centro di assistenza autorizzato, esibendo lo scontrino di acquisto.

## **Accessori e ricambi**

- Impiegare esclusivamente accessori e ricambi autorizzati dal produttore. Accessori e ricambi originali garantiscono che l'apparecchio possa essere impiegato in modo sicuro e senza disfunzioni.
- La lista dei pezzi di ricambio più comuni è riportata alla fine del presente manuale d'uso.
- Maggiori informazioni sulle parti di ricambio sono reperibili al sito [www.kaercher.com](http://www.kaercher.com) alla voce "Service".

# Dichiarazione di conformità CE

Con la presente si dichiara che la macchina qui di seguito indicata, in base alla sua concezione, al tipo di costruzione e nella versione da noi introdotta sul mercato, è conforme ai requisiti fondamentali di sicurezza e di sanità delle direttive CE. In caso di modifiche apportate alla macchina senza il nostro consenso, la presente dichiarazione perde ogni validità.

**Prodotto:** Aspiratore solidi-liquidi

**Modelo:** 1.667-xxx

## **Direttive CE pertinenti**

2006/42/CE (+2009/127/CE)

2004/108/CE

2011/65/UE

## **Norme armonizzate applicate**

EN 55014-1: 2006+A1: 2009+A2: 2011

EN 55014-2: 1997+A1: 2001+A2: 2008

EN 60335-1

EN 60335-2-69

EN 61000-3-2: 2006+A1: 2009+A2: 2009

EN 61000-3-3: 2013

EN 62233: 2008

EN 50581

## **Norme nazionali applicate**

-

## **5.957-702**

I firmatari agiscono su incarico e con la procura dell'amministrazione.

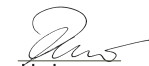

H. Jenner  
CEO



S. Reiser  
Head of Approbation

Responsabile della documentazione:

S. Reiser

Alfred Kärcher GmbH & Co. KG

Alfred-Kärcher-Str. 28 - 40

71364 Winnenden (Germany)

Tel.: +49 7195 14-0

Fax: +49 7195 14-2212

Winnenden, 2015/10/01

## Dati tecnici

		NT 50/1 Me Classic	NT 50/2 Me Classic	NT 70/2 Me Classic	NT 90/2 Me Classic
Tensione di rete	V	220-240	220-240	220-240	220-240
Frequenza	Hz	1~ 50-60	1~ 50-60	1~ 50-60	1~ 50-60
Potenza max.	W	1150	2300	2300	2300
Potenza nominale	W	1050	2100	2100	2100
Capacità serbatoio	l	50	50	70	90
Quantità di riempimento di liquido	l	23	23	42	60
Quantità d'aria (max.)	l/s	53	2x 53	2x 53	2x 53
Sotto pressione (max.)	kPa (mbar)	22,5 (225)	22,5 (225)	22,5 (225)	22,5 (225)
Protezione	--	IPX4	IPX4	IPX4	IPX4
Grado di protezione		II	II	II	II
Attacco per tubo di aspirazione (C-DN/C-ID)	mm	40	40	40	40
Lunghezza x larghezza x Altezza	mm	580 x 510 x 850	580 x 510 x 850	580 x 510 x 850	580 x 510 x 995
Peso d'esercizio tipico	kg	16,0	17,5	18,5	19,0
Temperatura ambiente (max.)	°C	+40	+40	+40	+40

### Valori rilevati secondo EN 60335-2-69

Pressione acustica L <sub>pA</sub>	dB(A)	73	76	76	76
Dubbio K <sub>pA</sub>	dB(A)	2	2	2	2
Valore di vibrazione manobraccio	m/s <sup>2</sup>	<2,5	<2,5	<2,5	<2,5
Dubbio K	m/s <sup>2</sup>	1	1	1	1

<b>Cavo di alimentazione</b>	H05VV-F 2x1,0 mm <sup>2</sup>	
	Codice componente	Lunghezza cavo
EU	9.770-933.0	7,5 m



Lees vóór het eerste gebruik van uw apparaat deze originele gebruiksaanwijzing, ga navenant te werk en bewaar hem voor later gebruik of voor een latere eigenaar.

- Voor de eerste inbedrijfstelling veiligheidsinstructies nr. 5.956-249 in elk geval lezen!
- Bij veronachtzaming van de gebruiksaanwijzing en de veiligheidsaanwijzingen kan schade aan het apparaat ontstaan, en gevaar voor gebruikers en andere personen.
- Bij transportschade onmiddellijk de handelaar op de hoogte brengen.

## Inhoudsopgave

Zorg voor het milieu . . . . .	NL	1
Gevarenniveaus . . . . .	NL	1
Reglementair gebruik . . . . .	NL	1
Apparaat-elementen . . . . .	NL	2
Inbedrijfstelling . . . . .	NL	2
Bediening . . . . .	NL	3
Vervoer . . . . .	NL	3
Opslag . . . . .	NL	3
Onderhoud . . . . .	NL	3
Hulp bij storingen . . . . .	NL	4
Garantie . . . . .	NL	4
Toebehoren en reserveonderdelen . . . . .	NL	4
EG-conformiteitsverklaring . . . . .	NL	5
Technische gegevens . . . . .	NL	6

## Zorg voor het milieu



Het verpakkingsmateriaal is herbruikbaar. Deponeer het verpakkingsmateriaal niet bij het huishoudelijk afval, maar bied het aan voor hergebruik.



Onbruikbaar geworden apparaten bevatten waardevolle materialen die geschikt zijn voor hergebruik. Lever de apparaten daarom in bij een inzamelpunt voor herbruikbare materialen. Batterijen, olie en dergelijke stoffen mogen niet in het milieu belanden. Verwijder overbodig geworden apparatuur daarom via geschikte inzamelpunten.

## Aanwijzingen betreffende de inhoudsstoffen (REACH)

Huidige informatie over de inhoudsstoffen vindt u onder:

[www.kaercher.com/REACH](http://www.kaercher.com/REACH)

## Gevarenniveaus

### ⚠ **GEVAAR**

*Voor een onmiddellijk dreigend gevaar dat leidt tot ernstige en zelfs dodelijke lichamelijke letsels.*

### ⚠ **WAARSCHUWING**

*Voor een mogelijks gevaarlijke situatie die zou kunnen leiden tot ernstige en zelfs dodelijke lichamelijke letsels.*

### ⚠ **VOORZICHTIG**

*Verwijzing naar een mogelijk gevaarlijke situatie die tot lichte verwondingen kan leiden.*

### **LET OP**

*Verwijzing naar een mogelijke gevaarlijke situatie die tot materiële schade kan leiden.*

## Reglementair gebruik

### ⚠ **WAARSCHUWING**

*Het apparaat is niet geschikt voor het opzuigen van voor de gezondheid schadelijke stoffen.*

- Deze zuiger is voor het natte en droge reinigen van vloer- en muropervlakken bestemd.
- Dit apparaat is geschikt voor industrieel gebruik, zoals bijvoorbeeld op bouwwerven, in industriële installaties, in werkplaatsen en verhuurkantoren.

## Apparaat-elementen

- 1 Sterschroef
- 2 Patronenfilter
- 3 Mechanische overloopbeveiliging (vlotter)
- 4 Zuigkop
- 5 Zuigslang
- 6 Duwbeugel
- 7 Vergrendeling van de zuigkop
- 8 Vuilreservoir
- 9 Zwenkwiel
- 10 Gestel
- 11 Luchtinlaatleidingen
- 12 Vloersproeier voor natzuigen
- 13 Vloersproeier voor droogzuigen
- 14 Zuigbuis
- 15 Slang-/kabelhouder
- 16 Handgreep
- 17 Elleboog
- 18 Hoofdschakelaar zuigturbine 1
- 19 Hoofdschakelaar zuigturbine 2  
(alleen NT 50/2, NT 70/2, NT 90/2)
- 20 Houder voor zuigbuis incl. vloersproeier
- 21 Houder voor vloersproeier
- 22 Houder voor zuigbuis
- 23 Insteekbus voor elleboog
- 24 Aftapslang  
(alleen NT 70/2, NT 90/2)
- 25 Houder voor voegsproeier
- 26 Typeplaatje
- 27 Netkabel

## Inbedrijfstelling

### Droogzuigen

#### **LET OP**

*Gevaar voor beschadiging! Bij droogzuigen moet de patronenfilter en eventueel een membraanfilter (speciale toebehoren) worden gebruikt.*

- Bij het opzuigen van fijnstof kan eventueel een vliesfilterzak (speciale toebehoren - alleen NT 50/1, NT 50/2) worden gebruikt.

### Filterzak aanbrengen

Alleen NT 50/1, NT 50/2:

Afbeelding 

- Zuigkop ontgrendelen en wegnemen.
- Vliesfilterzak (speciale toebehoren) opzetten en erop letten dat deze goede vast zit.
- Zuigkop eropzetten en vergrendelen.

### Membranfilter monteren

Afbeelding 

- Zuigkop ontgrendelen en wegnemen.
- Membranfilterzak (speciale toebehoren) over reservoirrand trekken en erop letten dat deze goede vast zit.
- Zuigkop eropzetten en vergrendelen.

### Natzuigen

- Bij natzuigen kan de patronenfilter door een grofvuilfilter (speciale toebehoren) of een membraanfilter (speciale toebehoren) worden vervangen.

#### **LET OP**

*Gevaar voor beschadiging! Bij natzuigen moet de patronenfilter, een grofvuilfilter (speciale toebehoren) of een membraanfilter (speciale toebehoren) worden gebruikt.*

- Bij het opzuigen van nat vuil moet de vliesfilterzak (bijzondere toebehoren) altijd verwijderd worden.
- Na beëindiging van het natzuigen: Mechanische overloopbescherming en reservoir met een vochtige doek schoonmaken en afdrogen.

### Filter voor grof vuil inbouwen

- Zuigkop ontgrendelen en wegnemen.
- Sterschroef losschroeven en patroonfilter verwijderen.

Afbeelding 

- Grofvuilfilter (speciale toebehoren) inbouwen.
- Sterschroef vastschroeven.
- Zuigkop eropzetten en vergrendelen.
- Bij het wisselen van nat- naar droogzuigen dient het grofvuilfilter door een patronenfilter en eventueel membraanfilter vervangen te worden.

### Membranfilter monteren

- zie droogzuigen -

## Vuil water aflaten

Alleen NT 70/2, NT 90/2:

### ⚠ **VOORZICHTIG**

Lokale voorschriften inzake de behandeling van afvalwater in acht nemen.

Afbeelding **D**

→ Afvalwater aflaten via de aftapslang.

## Clipverbinding

Afbeelding **E**

De zuigslang is van een clip-systeem voorzien. Alle C-40/C-DN-40 accessoires kunnen worden aangesloten.

## Bediening

### Apparaat inschakelen

- Steek de netstekker in de contactdoos.
- Apparaat inschakelen.

### Vuilcontainer leegmaken

- Het zuigkanaal is uitgerust met een vlotter.
- Als het maximaal toegelaten vuilwater-niveau in het reservoir bereikt is, wordt de zuigstroom onderbroken.
- Apparaat uitschakelen.
- Reservoir leegmaken.

### Apparaat uitschakelen

- Apparaat uitschakelen.
- Netstekker uittrekken.

### Na elk bedrijf

- Reservoir leegmaken.
- Apparaat aan de binnen- en buitenkant reinigen door afzuigen en afvegen met een vochtige doek.

### Apparaat opslaan

Afbeelding **F**

- Vloersproeier, zuigbuizen, zuigslang, elleboog, voegensproeier en stroomkabel bewaren in overeenstemming met de afbeelding.
- Apparaat in een droge ruimte plaatsen en beveiligen tegen onbevoegd gebruik.

## Vervoer

### ⚠ **VOORZICHTIG**

*Gevaar voor letsels en beschadigingen! Houd bij het transport rekening met het gewicht van het apparaat.*

- Voor het transport over langere trajecten het apparaat aan de duwbeugel opduwen.
- Bij het transport in voertuigen moet het apparaat conform de geldige richtlijnen beveiligd worden tegen verschuiven en kantelen.

## Opslag

### ⚠ **VOORZICHTIG**

*Gevaar voor letsel en beschadiging! Het gewicht van het apparaat bij opbergen in acht nemen.*

Het apparaat mag alleen binnen worden opgeborgen.

## Onderhoud

### ⚠ **GEVAAR**

*Bij alle werkzaamheden aan het apparaat, het apparaat uitschakelen en de netstekker uittrekken.*

### Patronenfilter vervangen

- Zuigkop ontgrendelen en wegnemen.
- Sterschroef losschroeven, patroonfilter verwijderen en vervangen door een nieuwe.
- Sterschroef vastschroeven.
- Zuigkop eropzetten en vergrendelen.

### Mechanische overloopbeveiliging reinigen

- Zuigkop ontgrendelen en wegnemen.
- Sterschroef losschroeven en patroonfilter verwijderen.
- Mechanische overloopbescherming met een vochtige doek reinigen.
- Patroonfilter aanbrengen.
- Sterschroef vastschroeven.
- Zuigkop eropzetten en vergrendelen.

## Hulp bij storingen

### ⚠ GEVAAR

*Bij alle werkzaamheden aan het apparaat, het apparaat uitschakelen en de netstekker uittrekken.*

### Zuigturbine start niet

- Stekker en zekering van de stroomvoorziening controleren.
- Stroomkabel, netstekker en mechanische overloopbeveiliging controleren.
- Apparaat inschakelen.

### Zuigturbine loopt, maar apparaat zuigt niet

- Apparaat uitschakelen en 5 seconden wachten, na 5 seconden weer aanzetten.
- Vastgeklemd vlotter losdraaien en met een vochtige doek reinigen. Vlotter op licht lopen controleren.
- Vlotter sluit zuigkanaal af.
- Reservoir leegmaken.

### Zuigkracht wordt minder

- Verstoppingen uit zuigmondstuk, zuigbuis, zuigslang of patronenfilter weghalen.
- Alleen NT 50/1, NT 50/2:  
Vliesfilterzak (speciale accessoires) vervangen.
- Membranfilter (extra toebehoren) met stromend water reinigen en/of vervangen.
- Patronenfilter vervangen.
- Alleen NT 70/2, NT 90/2:  
Aftapslang controleren op dichtheid.

### Er ontsnapt stof bij het zuigen

- Correcte inbouwpositie van de patronenfilter controleren.
- Patronenfilter vervangen.

### Er ontsnapt water bij het zuigen.

- Vastgeklemd vlotter losdraaien en met een vochtige doek reinigen. Vlotter op licht lopen controleren.

## Klantenservice

**Indien de storing niet kan worden opgelost, moet het toestel door de klantendienst gecontroleerd worden.**

## Garantie

In ieder land zijn de door ons bevoegde verkoopkantoor uitgegeven garantiebepalingen van toepassing. Eventuele storingen aan het apparaat verhelpen wij zonder kosten binnen de garantietermijn, mits een materiaal of fabrieksfout de oorzaak van deze storing is. Neem bij klachten binnen de garantietermijn contact op met uw leverancier of de dichtstbijzijnde klantenservicewerkplaats en neem uw aankoopbewijs mee.

## Toebehoren en reserveonderdelen

- Er mogen uitsluitend toebehoren en reserveonderdelen gebruikt worden die door de fabrikant zijn vrijgegeven. Originale toebehoren en reserveonderdelen bieden de garantie van een veilig en storingsvrije werking van het apparaat.
- Een selectie van de meest frequent benodigde reserveonderdelen vindt u achteraan in de gebruiksaanwijzing.
- Verdere informatie over reserveonderdelen vindt u op [www.kaercher.com](http://www.kaercher.com) bij Service.



## EG-conformiteitsverklaring

Hierbij verklaren wij dat de hierna vermelde machine door haar ontwerp en bouwwijze en in de door ons in de handel gebrachte uitvoering voldoet aan de betreffende fundamentele veiligheids- en gezondheidseisen, zoals vermeld in de desbetreffende EG-richtlijnen. Deze verklaring verliest haar geldigheid wanneer zonder overleg met ons veranderingen aan de machine worden aangebracht.

**Product:** Droog- / natzuiger

**Type:** 1.667-xxx

### **Van toepassing zijnde EG-richtlijnen**

2006/42/EG (+2009/127/EG)

2004/108//EG

2011/65/EU

### **Toegepaste geharmoniseerde normen**

EN 55014-1: 2006+A1: 2009+A2: 2011

EN 55014-2: 1997+A1: 2001+A2: 2008

EN 60335-1

EN 60335-2-69

EN 61000-3-2: 2006+A1: 2009+A2: 2009

EN 61000-3-3: 2013

EN 62233: 2008

EN 50581

### **Toegepaste landelijke normen**

-

## **5.957-702**

De ondergetekenden handelen in opdracht en met volmacht van de bedrijfsleiding.



H. Jenner

CEO



S. Reiser

Head of Approbation

Gevolmachtigde voor de documentatie:

S. Reiser

Alfred Kärcher GmbH & Co. KG

Alfred Kärcher-Str. 28 - 40

71364 Winnenden (Germany)

Tel.: +49 7195 14-0

Fax: +49 7195 14-2212

Winnenden, 2015/10/01

## Technische gegevens

		NT 50/1 Me Classic	NT 50/2 Me Classic	NT 70/2 Me Classic	NT 90/2 Me Classic
Netspanning	V	220-240	220-240	220-240	220-240
Frequentie	Hz	1~ 50-60	1~ 50-60	1~ 50-60	1~ 50-60
Max. vermogen	W	1150	2300	2300	2300
Nominaal vermogen	W	1050	2100	2100	2100
Inhoud reservoir	l	50	50	70	90
Vulhoeveelheid vloeistof	l	23	23	42	60
Luchthoeveelheid (max.)	l/s	53	2x 53	2x 53	2x 53
Onderdruk (max.)	kPa (mbar)	22,5 (225)	22,5 (225)	22,5 (225)	22,5 (225)
Beveiligingsklasse	--	IPX4	IPX4	IPX4	IPX4
Beschermingsklasse		II	II	II	II
Zuigslangaansluiting (C-DN/ C-ID)	mm	40	40	40	40
Lengte x breedte x hoogte	mm	580 x 510 x 850	580 x 510 x 850	580 x 510 x 850	580 x 510 x 995
Typisch bedrijfsgewicht	kg	16,0	17,5	18,5	19,0
Omgevingstemperatuur (max.)	°C	+40	+40	+40	+40
<b>Bepaalde waarden conform EN 60335-2-69</b>					
Geluidsdrukniveau L <sub>pA</sub>	dB(A)	73	76	76	76
Onzekerheid K <sub>pA</sub>	dB(A)	2	2	2	2
Hand-arm vibratiewaarde	m/s <sup>2</sup>	<2,5	<2,5	<2,5	<2,5
Onzekerheid K	m/s <sup>2</sup>	1	1	1	1
<b>Stroomkabel</b>	H05VV-F 2x1,0 mm <sup>2</sup>				
	Onderdeelnr.	Lengte snoer			
EU	9.770-933.0	7,5 m			



Antes del primer uso de su aparato, lea este manual original, actúe de acuerdo a sus indicaciones y guárdelo para un uso posterior o para otro propietario posterior.

- ¡Antes de la primera puesta en marcha lea sin falta las instrucciones de uso y las instrucciones de seguridad n.º 5.956-249!
- El incumplimiento de las instrucciones de uso y de las indicaciones de seguridad puede provocar daños en el aparato y poner en peligro al usuario y a otras personas.
- En caso de daños de transporte informe inmediatamente al fabricante.

## Índice de contenidos

Protección del medio ambiente	ES	1
Niveles de peligro	ES	1
Uso previsto	ES	1
Elementos del aparato	ES	2
Puesta en marcha	ES	2
Manejo	ES	3
Transporte	ES	3
Almacenamiento	ES	3
Cuidados y mantenimiento	ES	3
Ayuda en caso de avería	ES	4
Garantía	ES	4
Accesorios y piezas de repuesto	ES	5
Declaración de conformidad CEES		5
Datos técnicos	ES	6

## Protección del medio ambiente



Los materiales empleados para el embalaje son reciclables y recuperables. No tire el embalaje a la basura doméstica y entréguelo en los puntos oficiales de recogida para su reciclaje o recuperación.



Los aparatos viejos contienen materiales valiosos reciclables que deberían ser entregados para su aprovechamiento posterior. Evite el contacto de baterías, aceites y materias semejantes con el medio ambiente. Por este motivo, entregue los aparatos usados en los puntos de recogida previstos para su reciclaje.

## Indicaciones sobre ingredientes (REACH)

Encontrará información actual sobre los ingredientes en:

[www.kaercher.com/REACH](http://www.kaercher.com/REACH)

## Niveles de peligro

### ⚠ PELIGRO

*Para un peligro inminente que acarrea lesiones de gravedad o la muerte.*

### ⚠ ADVERTENCIA

*Para una situación que puede ser peligrosa, que puede acarrear lesiones de gravedad o la muerte.*

### ⚠ PRECAUCIÓN

*Indicación sobre una situación que puede ser peligrosa, que puede acarrear lesiones leves.*

### ⚠ CUIDADO

*Aviso sobre una situación probablemente peligrosa que puede provocar daños materiales.*

## Uso previsto

### ⚠ ADVERTENCIA

*El aparato no es apto para aspirar polvos nocivos para la salud.*

- Este aspirador está diseñado para la limpieza de pisos y superficies murales.
- Este aparato es apto para el uso en aplicaciones industriales, como en obras, polígonos industriales, talleres y escuelas, hospitales, fábricas, tiendas, oficinas y negocios de alquiler.

## Elementos del aparato

- 1 Tornillo en estrella
- 2 Filtro de cartuchos
- 3 Protección mecánica antiderrame (flotador)
- 4 Cabezal de aspiración
- 5 Manguera de aspiración
- 6 Estribo de empuje
- 7 Bloqueo del cabezal de absorción
- 8 Recipiente acumulador de suciedad
- 9 Rodillo de dirección
- 10 Chasis
- 11 Tubuladura de aspiración
- 12 Boquilla para suelos para aspirar en húmedo
- 13 Boquilla para suelos para aspirar en seco
- 14 Tubo de aspiración
- 15 Soporte de manguera/cable
- 16 Asa de transporte
- 17 Codo
- 18 Interruptor del aparato de la turbina de absorción 1
- 19 Interruptor del aparato de la turbina de absorción 2 (solo NT 50/2, NT 70/2, NT 90/2)
- 20 Soporte para la tubería de aspiración incl. boquilla para suelos
- 21 Soporte para boquilla para suelos
- 22 Soporte para la tubería de absorción
- 23 Clavija insertable para codo
- 24 Manguera de salida (solo NT 70/2, NT 90/2)
- 25 Soporte para la boquilla para juntas
- 26 Placa de características
- 27 Cable de conexión a la red

## Puesta en marcha

### Aspiración en seco

#### **CUIDADO**

*¡Peligro de daños! Al aspirar en seco se tiene que colocar un filtro de cartucho y, si es necesario, un filtro de membrana (accesorio especial).*

- Al aspirar polvo fino, también se puede utilizar una bolsa de fieltro filtrante (accesorio especial - solo NT 50/1, NT 50/2).

### Montar el fieltro filtrante

Solo NT 50/1, NT 50/2:

Figura **A**

- Desbloquear y extraer el cabezal de aspiración.
- Insertar la bolsa de fieltro filtrante (accesorio especial) y respetar la posición correcta.
- Colocar y bloquear el cabezal de aspiración.

### Montar el filtro de membrana

Figura **B**

- Desbloquear y extraer el cabezal de aspiración.
- Colocar el filtro de membrana (accesorio especial) por encima del borde del recipiente y respetar la posición correcta.
- Colocar y bloquear el cabezal de aspiración.

### Aspiración de líquidos

- Al aspirar en húmedo, se puede sustituir el filtro de cartucho por un filtro de partículas de suciedad gruesa (accesorio especial) o un filtro de membrana (accesorio especial).

#### **CUIDADO**

*¡Peligro de daños! Al aspirar en húmedo, se puede usar el filtro de cartucho, un filtro de partículas de suciedad gruesa (accesorio especial) o un filtro de membrana (accesorio especial).*

- Para aspirar suciedad húmeda se debe retirar la bolsa filtrante de fieltro (accesorio especial).
- Tras finalizar la aspiración de líquidos: Limpiar y secar la protección antiderrame mecánica y el recipiente con un paño húmedo.

## Montar el filtro de partículas gruesas de suciedad

- Desbloquear y extraer el cabezal de aspiración.
- Desatornillar el tornillo de estrella y extraer el filtro de cartucho.

### Figura 13

- Montar el filtro de partículas gruesas de suciedad (accesorio especial).
- Atornille el tornillo de estrella.
- Colocar y bloquear el cabezal de aspiración.
- Si se cambia inmediatamente de aspiración en húmedo a seco, se debe sustituir el filtro de partículas de suciedad gruesa por un filtro de cartucho y un filtro de membrana si es necesario.

## Montar el filtro de membrana

- ver Aspirar en seco -

## Purgue el agua sucia

Solo NT 70/2, NT 90/2:

### ⚠ PRECAUCIÓN

*Respetar la normativa local vigente en materia de tratamiento de aguas residuales.*

### Figura 14

- Suelte el agua residual a través de la manguera de salida.

## Enganche de clip

### Figura 15

La manguera de aspiración está equipada con un sistema de clip. Se pueden conectar todos los accesorios C-40/C-DN-40.

## Manejo

### Conexión del aparato

- Enchufe la clavija de red.
- Conexión del aparato

### Vaciar el depósito acumulador de suciedad

- El canal de aspiración está equipado con un flotador.
- Si se alcanza el nivel máximo permitido de agua sucia en el depósito, se interrumpe la corriente de aspiración.
- Desconexión del aparato
- Vacíe el recipiente.

## Desconexión del aparato

- Desconexión del aparato
- Extraer el enchufe de la red.

## Después de cada puesta en marcha

- Vacíe el recipiente.
- Limpie el aparato por dentro y por fuera aspirándolo y frotar con un paño húmedo.

## Almacenamiento del aparato

### Figura 16

- Guardar las boquillas de suelo, tuberías de aspiración, la manguera de aspiración, codo, boquilla de juntas y el cable de alimentación tal y como se indica en la imagen.
- Coloque el aparato en un cuarto seco y protéjalo frente a un uso no autorizado.

## Transporte

### ⚠ PRECAUCIÓN

*¡Peligro de lesiones y daños! Respetar el peso del aparato para el transporte.*

- Para transportar el aparato durante trayectos largos, tire de él por el estribo de empuje.
- Al transportar en vehículos, asegurar el aparato para evitar que resbale y vuelque conforme a las directrices vigentes.

## Almacenamiento

### ⚠ PRECAUCIÓN

*¡Peligro de lesiones y daños! Respetar el peso del aparato en el almacenamiento.*

Este aparato sólo se puede almacenar en interiores.

## Cuidados y mantenimiento

### ⚠ PELIGRO

*Antes de efectuar cualquier trabajo en el aparato, hay que desconectar de la red eléctrica.*

### Cambio del filtro de cartucho

- Desbloquear y extraer el cabezal de aspiración.
- Desatornillar el tornillo de estrella, extraer el filtro del cartucho y sustituir por uno nuevo.
- Atornille el tornillo de estrella.
- Colocar y bloquear el cabezal de aspiración.

### Limpiar la protección mecánica antiderrame

- Desbloquear y extraer el cabezal de aspiración.
- Desatornillar el tornillo de estrella y extraer el filtro de cartucho.
- Limpiar la protección antiderrame con un paño húmedo.
- Insertar el filtro de cartucho.
- Atornille el tornillo de estrella.
- Colocar y bloquear el cabezal de aspiración.

### Ayuda en caso de avería

#### ⚠ PELIGRO

*Antes de efectuar cualquier trabajo en el aparato, hay que desconectar de la red eléctrica.*

### La turbina de aspiración no funciona

- Comprobar la clavija y el seguro del suministro de corriente.
- Comprobar el cable y el enchufe de alimentación y la protección mecánica contra rebose.
- Conexión del aparato

### La turbina de aspiración funciona, pero el aparato no aspira

- Apagar el aparato, esperar 5 segundos y volver a encender tras 5 segundos.
- Soltar el flotador enganchado y limpiar con un paño húmedo. Comprobar la facilidad de movimiento del flotador.
- El flotador cierra el canal de aspiración.
- Vacíe el recipiente.

### La capacidad de aspiración disminuye

- Eliminar las obstrucciones de la boquilla, tubo o manguera de aspiración y cartucho filtrante.
- Solo NT 50/1, NT 50/2:  
Cambiar la bolsa de fieltro filtrante (accesorio especial).
- Limpiar o cambiar el filtro de la membrana (accesorios especiales) con agua corriente.
- Cambiar el filtro de cartucho.
- Solo NT 70/2, NT 90/2:  
Comprobar si la tubería de salida es estanca.

### Pérdida de polvo durante la aspiración

- Comprobar si el cartucho de filtro está montado correctamente.
- Cambiar el filtro de cartucho.

### Salida de agua al aspirar

- Soltar el flotador enganchado y limpiar con un paño húmedo. Comprobar la facilidad de movimiento del flotador.

### Servicio de atención al cliente

**Si la avería no se puede solucionar el aparato debe ser revisado por el servicio técnico.**

### Garantía

En todos los países rigen las condiciones de garantía establecidas por nuestra empresa distribuidora. Las averías del aparato serán subsanadas gratuitamente dentro del periodo de garantía, siempre que se deban a defectos de material o de fabricación. En un caso de garantía, le rogamos que se dirija con el comprobante de compra al distribuidor donde adquirió el aparato o al servicio al cliente autorizado más próximo a su domicilio.

## Accesorios y piezas de repuesto

- Sólo deben emplearse accesorios y piezas de repuesto originales o autorizados por el fabricante. Los accesorios y piezas de repuesto originales garantizan el funcionamiento seguro y sin averías del aparato.
- Podrá encontrar una selección de las piezas de repuesto usadas con más frecuencia al final de las instrucciones de uso.
- En el área de servicios de [www.kaercher.com](http://www.kaercher.com) encontrará más información sobre piezas de repuesto.

## Declaración de conformidad CE

Por la presente declaramos que la máquina designada a continuación cumple, tanto en lo que respecta a su diseño y tipo constructivo como a la versión puesta a la venta por nosotros, las normas básicas de seguridad y sobre la salud que figuran en las directivas comunitarias correspondientes. La presente declaración perderá su validez en caso de que se realicen modificaciones en la máquina sin nuestro consentimiento explícito.

**Producto:** aspirador en húmedo/seco

**Modelo:** 1.667-xxx

### Directivas comunitarias aplicables

2006/42/CE (+2009/127/CE)

2004/108/CE

2011/65/UE

### Normas armonizadas aplicadas

EN 55014-1: 2006+A1: 2009+A2: 2011

EN 55014-2: 1997+A1: 2001+A2: 2008

EN 60335-1

EN 60335-2-69

EN 61000-3-2: 2006+A1: 2009+A2: 2009

EN 61000-3-3: 2013

EN 62233: 2008

EN 50581

### Normas nacionales aplicadas

-

5.957-702

Los abajo firmantes actúan con plenos poderes y con la debida autorización de la dirección de la empresa.

  
H. Jenner  
CEO

  
S. Reiser  
Head of Approbation

Persona autorizada para la documentación:

S. Reiser

Alfred Kärcher GmbH & Co. KG  
Alfred-Kärcher-Str. 28 - 40  
71364 Winnenden (Germany)  
Tele.: +49 7195 14-0  
Fax: +49 7195 14-2212

Winnenden, 2015/10/01

## Datos técnicos

		NT 50/1 Me Classic	NT 50/2 Me Classic	NT 70/2 Me Classic	NT 90/2 Me Classic
Tensión de red	V	220-240	220-240	220-240	220-240
Frecuencia	Hz	1~ 50-60	1~ 50-60	1~ 50-60	1~ 50-60
Potencia Máx.	W	1150	2300	2300	2300
Potencial nominal	W	1050	2100	2100	2100
Capacidad del depósito	l	50	50	70	90
Cantidad de líquido	l	23	23	42	60
Cantidad de aire (máx.)	l/s	53	2x 53	2x 53	2x 53
Depresión (máx.)	kPa (mbar)	22,5 (225)	22,5 (225)	22,5 (225)	22,5 (225)
Categoría de protección	--	IPX4	IPX4	IPX4	IPX4
Clase de protección		II	II	II	II
Toma de tubo flexible de aspiración (C-DN/C-ID)	mm	40	40	40	40
Longitud x anchura x altura	mm	580 x 510 x 850	580 x 510 x 850	580 x 510 x 850	580 x 510 x 995
Peso de funcionamiento típico	kg	16,0	17,5	18,5	19,0
Temperatura ambiente (máx.)	°C	+40	+40	+40	+40

### Valores calculados conforme a la norma EN 60335-2-69

Nivel de presión acústica $L_{pA}$	dB(A)	73	76	76	76
Inseguridad $K_{pA}$	dB(A)	2	2	2	2
Valor de vibración mano-brazo	m/s <sup>2</sup>	<2,5	<2,5	<2,5	<2,5
Inseguridad K	m/s <sup>2</sup>	1	1	1	1

<b>Cable de conexión a la red</b>	H05VV-F 2x1,0 mm <sup>2</sup>	
	No. de pieza	Longitud del cable
EU	9.770-933.0	7,5 m





Leia o manual de manual original antes de utilizar o seu aparelho. Proceda conforme as indicações no manual e guarde o manual para uma consulta posterior ou para terceiros a quem possa vir a vender o aparelho.

- Antes de colocar em funcionamento pela primeira vez é imprescindível ler atentamente as indicações de segurança n.º 5.956-249!
- A não-observância deste Manual de Instruções e dos avisos de segurança poderá levar a danos no aparelho e perigos tanto para o utilizador como para terceiros.
- No caso de danos provocados pelo transporte, informe imediatamente o vendedor.

## Índice

Proteção do meio-ambiente . . . . .	PT	1
Níveis de perigo . . . . .	PT	1
Utilização conforme o fim a que se destina a máquina . . . . .	PT	1
Elementos do aparelho . . . . .	PT	2
Colocação em funcionamento . . . . .	PT	2
Manuseamento . . . . .	PT	3
Transporte . . . . .	PT	3
Armazenamento . . . . .	PT	3
Conservação e manutenção . . . . .	PT	3
Ajuda em caso de avarias . . . . .	PT	4
Garantia . . . . .	PT	4
Acessórios e peças sobressalentes . . . . .	PT	5
Declaração de conformidade CE . . . . .	PT	5
Dados técnicos . . . . .	PT	6

## Proteção do meio-ambiente



Os materiais da embalagem são recicláveis. Não coloque as embalagens no lixo doméstico, envie-as para uma unidade de reciclagem.



Os aparelhos velhos contêm materiais preciosos e recicláveis e deverão ser reutilizados. Baterias, óleo e produtos similares não podem ser deitados fora ao meio ambiente. Por isso, elimine os aparelhos velhos através de sistemas de recolha de lixo adequados.

### Avisos sobre os ingredientes (REACH)

Informações actuais sobre os ingredientes podem ser encontradas em:

[www.kaercher.com/REACH](http://www.kaercher.com/REACH)

## Níveis de perigo

### ⚠ PERIGO

*Para um perigo eminente que pode conduzir a graves ferimentos ou à morte.*

### ⚠ ATENÇÃO

*Para uma possível situação perigosa que pode conduzir a graves ferimentos ou à morte.*

### ⚠ CUIDADO

*Aviso referente a uma situação potencialmente perigosa que pode causar ferimentos leves.*

### ADVERTÊNCIA

*Aviso referente a uma situação potencialmente perigosa que pode causar danos materiais.*

## Utilização conforme o fim a que se destina a máquina

### ⚠ ATENÇÃO

*O aparelho não é apropriado para a aspiração de poeiras nocivas para a saúde.*

- O aspirador serve para limpar pavimentos ou paredes a seco e a húmido.
- Este aparelho destina-se ao uso industrial, p. ex. em estaleiros, em instalações industriais, em oficinas e em negócios de aluguer.

## Elementos do aparelho

- 1 Parafuso em cruz
- 2 Filtro de cartucho
- 3 Protecção mecânica de transbordo (flutuador)
- 4 Cabeçote de aspiração
- 5 Tubo flexível de aspiração
- 6 Alavanca de avanço
- 7 Bloqueio da cabeça de aspiração
- 8 Recipiente de sujidades
- 9 Rolo de guia
- 10 Chassis
- 11 Bocal de aspiração
- 12 Bico de chão para aspirar a húmido
- 13 Bico de chão para aspirar a seco
- 14 Tubo de aspiração
- 15 Suporte de mangueira/cabo
- 16 Pega para portar
- 17 Tubo curvado
- 18 Interruptor da turbina de aspiração 1
- 19 Interruptor da turbina de aspiração 2 (apenas NT 50/2, NT 70/2, NT 90/2)
- 20 Suporte para tubo de aspiração, incluindo bico de chão
- 21 Suporte do bocal de chão
- 22 Suporte para tubo de aspiração
- 23 Conector fêmea para tubo curvado
- 24 Mangueira de descarga (apenas NT 70/2, NT 90/2)
- 25 Suporte para bico de juntas
- 26 Placa de tipo
- 27 Cabo de rede

## Colocação em funcionamento

### Aspirar a seco

#### **ADVERTÊNCIA**

*Perigo de danos! Durante a aspiração a seco, é necessário utilizar um filtro de cartucho e event. um filtro de membrana (acessório especial).*

- Durante a aspiração de pó fino pode ser adicionalmente utilizado um saco de filtro de velo (acessório especial - apenas NT 50/1, NT 50/2).

### Montar o saco de filtro de velo

Apenas NT 50/1, NT 50/2:

Figura **A**

- Destruar e retirar o cabeçote de aspiração.
- Colocar o saco de filtro de velo (acessório especial) e prestar atenção quanto à fixação correcta.
- Montar e travar o cabeçote de aspiração.

### Montar o filtro de membrana

Figura **B**

- Destruar e retirar o cabeçote de aspiração.
- Puxar o filtro de membrana (acessório especial) sobre a borda do reservatório e prestar atenção quanto à fixação correcta.
- Montar e travar o cabeçote de aspiração.

### Aspirar a húmido

- Durante a aspiração a húmido, o filtro de cartucho pode ser substituído por um filtro de sujidade grossa (acessório especial) ou um filtro de membrana (acessório especial).

#### **ADVERTÊNCIA**

*Perigo de danos! Durante a aspiração a húmido, tem de ser utilizado um filtro de cartucho, um filtro de sujidade grossa (acessório especial) ou um filtro de membrana (acessório especial).*

- Durante a aspiração de sujidade húmida, o saco de filtro de velo (acessório especial) deve ser sempre removido.
- Após terminar a aspiração a húmido: Limpar e secar a protecção mecânica de transbordo e o recipiente com um pano húmido.

## Montar o filtro da sujidade grossa

- Destruar e retirar o cabeçote de aspiração.
- Desaparafusar o parafuso em cruz e os filtros de cartucho.

Figura **C**

- Montar o filtro de sujidade grossa (acessório especial).
- Aparafusar o parafuso em cruz.
- Montar e travar o cabeçote de aspiração.
- Assim que se alternar da aspiração a húmido para a aspiração a seco, é necessário substituir o filtro de sujidade grossa por um filtro de cartucho e event. um filtro de membrana.

## Montar o filtro de membrana

- Ver "Aspiração a seco" -

## Escoar água suja

Apenas NT 70/2, NT 90/2:

### ⚠ **CUIDADO**

*Respeitar as normas locais sobre tratamento de esgotos.*

Figura **D**

- Evacuar a água suja através do tubo de descarga.

## Conexão clipe

Figura **E**

A mangueira de aspiração está equipada com um sistema clipe. Todos os acessórios C-40/C-DN-40 podem ser conectados.

## Manuseamento

### Ligar a máquina

- Ligar a ficha de rede.
- Ligar o aparelho.

### Esvaziar o recipiente de sujidade

- O canal de aspiração está equipado com um flutuador.
- Ao atingir o nível máximo permitido de água suja no reservatório, o fluxo de aspiração será interrompido.
- Desligar o aparelho.
- Esvaziar o recipiente.

## Desligar o aparelho

- Desligar o aparelho.
- Desligue a ficha da tomada.

## Sempre depois de utilizar a máquina

- Esvaziar o recipiente.
- Aspirar e esfregar o aparelho por dentro e por fora para limpá-lo (pano húmido).

## Guardar a máquina

Figura **F**

- Guardar os bicos de chão, tubos de aspiração, mangueira de aspiração, tubo curvado, bocal para cantos e cabo de rede, de acordo com a ilustração.
- Colocar o aparelho num local seco e tomar as medidas necessárias para evitar uma utilização por parte de pessoas não autorizadas.

## Transporte

### ⚠ **CUIDADO**

*Perigo de ferimentos e de danos! Ter atenção ao peso do aparelho durante o transporte.*

- Para transportar o aparelho em longas distâncias, movê-lo na alavanca de avanço.
- Durante o transporte em veículos, proteger o aparelho contra deslizês e tombamentos, de acordo com as directivas em vigor.

## Armazenamento

### ⚠ **CUIDADO**

*Perigo de ferimentos e de danos! Ter atenção ao peso do aparelho durante o armazenamento.*

Este aparelho só pode ser armazenado em espaços fechados e cobertos.

## Conservação e manutenção

### ⚠ **PERIGO**

*Desligar o aparelho e retirar a ficha de rede antes de efectuar quaisquer trabalhos no aparelho.*

## Trocar o filtro de cartucho

- Destruar e retirar o cabeçote de aspiração.
- Desaparafusar o parafuso em cruz, retirar os filtros de cartucho e substituir por novos.
- Aparafusar o parafuso em cruz.
- Montar e travar o cabeçote de aspiração.

## Limpar a protecção mecânica de transbordo

- Destruar e retirar o cabeçote de aspiração.
- Desaparafusar o parafuso em cruz e os filtros de cartucho.
- Limpar a protecção mecânica de transbordo com um pano húmido.
- Colocar filtros de cartucho.
- Aparafusar o parafuso em cruz.
- Montar e travar o cabeçote de aspiração.

## Ajuda em caso de avarias

### ⚠ **PERIGO**

*Desligar o aparelho e retirar a ficha de rede antes de efectuar quaisquer trabalhos no aparelho.*

## A turbina de aspiração não funciona

- Verificar a tomada e o fusível da alimentação eléctrica.
- Verificar o cabo de rede, o conector de rede e a protecção mecânica de transbordo.
- Ligar o aparelho.

## A turbina de aspiração funciona, porém, o aparelho não aspira

- Desligar o aparelho e esperar 5 segundos; religar após 5 segundos.
- Soltar o flutuador preso e limpá-lo com um pano húmido. Controlar se o flutuador se movimenta facilmente.
- O flutuador entope o canal de aspiração.
- Esvaziar o recipiente.

## A força de aspiração diminui

- Desentupir o bocal de aspiração, tubo de aspiração, mangueira de aspiração ou o filtro de cartucho.
- Apenas NT 50/1, NT 50/2:  
Substituir o saco filtrante de velo (acesório especial).
- Limpar ou substituir o filtro de membrana (acesório especial) sob água corrente.
- Trocar o filtro de cartucho.
- Apenas NT 70/2, NT 90/2:  
Controlar a estanqueidade da mangueira de escape.

## Durante a aspiração sai pó

- Verificar se o filtro de cartucho está correctamente montado.
- Trocar o filtro de cartucho.

## Saída de água durante a aspiração

- Soltar o flutuador preso e limpá-lo com um pano húmido. Controlar se o flutuador se movimenta facilmente.

## Serviço de assistência técnica

**Quando o defeito não puder ser consertado, a máquina deverá ser verificada pelo serviço de assistência técnica.**

## Garantia

Em cada país vigem as respectivas condições de garantia estabelecidas pelas nossas Empresas de Comercialização. Eventuais avarias no aparelho durante o período de garantia serão reparadas, sem encargos para o cliente, desde que se trate dum defeito de material ou de fabricação. Em caso de garantia, dirija-se, munido do documento de compra, ao seu revendedor ou ao Serviço Técnico mais próximo.

## Acessórios e peças sobressalentes

- Só devem ser utilizados acessórios e peças de reposição autorizados pelo fabricante do aparelho. Acessórios e Peças de Reposição Originais - fornecem a garantia para que o aparelho possa ser operado em segurança e isento de falhas.
- No final das instruções de Serviço encontra uma lista das peças de substituição mais necessárias.
- Para mais informações sobre peças sobressalentes, consulte na página [www.kaercher.com](http://www.kaercher.com) o ponto dos serviços.

## Declaração de conformidade CE

Declaramos que a máquina a seguir designada corresponde às exigências de segurança e de saúde básicas estabelecidas nas Directivas CE por quanto concerne à sua concepção e ao tipo de construção assim como na versão lançada no mercado. Se houver qualquer modificação na máquina sem o nosso consentimento prévio, a presente declaração perderá a validade.

**Produto:** Aspirador húmido e seco

**Tipo:** 1.667-xxx

### Respectivas Directrizes da CE

2006/42/CE (+2009/127/CE)

2004/108/CE

2011/65/UE

### Normas harmonizadas aplicadas

EN 55014-1: 2006+A1: 2009+A2: 2011

EN 55014-2: 1997+A1: 2001+A2: 2008

EN 60335-1

EN 60335-2-69

EN 61000-3-2: 2006+A1: 2009+A2: 2009

EN 61000-3-3: 2013

EN 62233: 2008

EN 50581

### Normas nacionais aplicadas

-

## 5.957-702

Os abaixo assinados têm procuração para agirem e representarem a gerência.



H. Jenner  
CEO



S. Reiser  
Head of Approbation

Responsável pela documentação:

S. Reiser

Alfred Kärcher GmbH & Co. KG

Alfred-Kärcher-Str. 28 - 40

71364 Winnenden (Germany)

Tel.: +49 7195 14-0

Fax: +49 7195 14-2212

Winnenden, 2015/10/01

## Dados técnicos

		NT 50/1 Me Classic	NT 50/2 Me Classic	NT 70/2 Me Classic	NT 90/2 Me Classic
Tensão da rede	V	220-240	220-240	220-240	220-240
Frequência	Hz	1~ 50-60	1~ 50-60	1~ 50-60	1~ 50-60
Potência máx.	W	1150	2300	2300	2300
Potência nominal	W	1050	2100	2100	2100
Conteúdo do recipiente	l	50	50	70	90
Quantidade de enchimento do líquido	l	23	23	42	60
Volume de ar (máx.)	l/s	53	2x 53	2x 53	2x 53
Subpressão (máx.)	kPa (mbar)	22,5 (225)	22,5 (225)	22,5 (225)	22,5 (225)
Tipo de protecção	--	IPX4	IPX4	IPX4	IPX4
Classe de protecção		II	II	II	II
Ligação do tubo flexível de aspiração (C-DN/C-ID)	mm	40	40	40	40
Comprimento x Largura x Altura	mm	580 x 510 x 850	580 x 510 x 850	580 x 510 x 850	580 x 510 x 995
Peso de funcionamento típico	kg	16,0	17,5	18,5	19,0
Temperatura ambiente (máx.)	°C	+40	+40	+40	+40

### Valores obtidos segundo EN 60335-2-69

Nível de pressão acústica $L_{pA}$	dB(A)	73	76	76	76
Insegurança $K_{pA}$	dB(A)	2	2	2	2
Valor de vibração mão/braço	m/s <sup>2</sup>	<2,5	<2,5	<2,5	<2,5
Insegurança K	m/s <sup>2</sup>	1	1	1	1

<b>Cabo de rede</b>	H05VV-F 2x1,0 mm <sup>2</sup>	
	Ref <sup>a</sup>	Comprimento do cabo
EU	9.770-933.0	7,5 m



Læs original brugsanvisning inden første brug, følg anvisningerne og opbevar vejledningen til senere efterlæsning eller til den næste ejer.

- Inden første ibrugtagelse skal betjeningsvejledningen og sikkerhedsanvisningerne nr. 5.956-249 læses!
- Hvis driftsvejledningen og sikkerhedsanvisningerne ikke overholdes, kan der opstå skader på apparatet og risici for brugeren og andre personer.
- Ved transportskader skal forhandleren informeres omgående.

## Indholdsfortegnelse

Miljøbeskyttelse . . . . .	DA	1
Faregrader . . . . .	DA	1
Bestemmelsesmæssig anvendelse . . . . .	DA	1
Maskinelementer. . . . .	DA	2
Ibrugtagning . . . . .	DA	2
Betjening . . . . .	DA	3
Transport. . . . .	DA	3
Opbevaring . . . . .	DA	3
Pleje og vedligeholdelse . . . . .	DA	3
Hjælp ved fejl . . . . .	DA	4
Garanti . . . . .	DA	4
Tilbehør og reservedele . . . . .	DA	4
EU-overensstemmelseserklæring . . . . .	DA	5
Tekniske data . . . . .	DA	6

## Miljøbeskyttelse

	Emballagen kan genbruges. Smid ikke emballagen ud sammen med det almindelige husholdningsaffald, men aflever den til genbrug.
	Udtjente apparater indeholder værdifulde materialer, der kan og bør afleveres til genbrug. Batterier, olie og lignende stoffer er ødelæggende for miljøet. Aflever derfor udtjente apparater på en genbrugsstation eller lignende.

### Henvisninger til indholdsstoffer (REACH)

Aktuelle oplysninger til indholdsstoffer finder du på:

[www.kaercher.com/REACH](http://www.kaercher.com/REACH)

## Faregrader

### ⚠ **FARE**

*En umiddelbar truende fare, som kan føre til alvorlige personskader eller død.*

### ⚠ **ADVARSEL**

*En muligvis farlig situation, som kan føre til alvorlige personskader eller til død.*

### ⚠ **FORSIGTIG**

*Henviser til en mulig farlig situation, der kan føre til lette personskader.*

### **BEMÆRK**

*Henviser til en mulig farlig situation, der kan føre til materiel skade.*

## Bestemmelsesmæssig anvendelse

### ⚠ **ADVARSEL**

*Maskinen er ikke egnet til opsugning af sundhedsskadeligt støv.*

- Maskinen er til våd- og tørrensning af gulvflader og vægge.
- Denne maskine er egnet til erhvervs-mæssig brug, f.eks. på byggepladser, industri anlæg, i værksteder og udlejningsvirksomheder.

## Maskinelementer

- 1 Stjerneskrue
- 2 Patronfilter
- 3 Mekanisk overløbsbeskyttelse (svømmer)
- 4 Sugehoved
- 5 Sugeslange
- 6 Bøjle
- 7 Sugehovedets låsemekanisme
- 8 Snavsbeholder
- 9 Styringsrulle
- 10 Understel
- 11 Sugestuds
- 12 Gulvdyse til vådsugning
- 13 Gulvdyse til tørsugning
- 14 Sugerør
- 15 Slange-/kabelholder
- 16 Bæregreb
- 17 Bøjet rørstykke
- 18 Afbryder sugeturbine 1
- 19 Afbryder sugeturbine 2  
(kun NT 50/2, NT 70/2, NT 90/2)
- 20 Holder til sugerør inkl. gulvdyse
- 21 Holder til gulvdyse
- 22 Holder til sugerør
- 23 Stikbøsning til rørbøjning
- 24 Aftapningsslange  
(kun NT 70/2, NT 90/2)
- 25 Holder til fugedysen
- 26 Typeskilt
- 27 Netkabel

## Ibrugtagning

### Tørsugning

#### **BEMÆRK**

*Risiko for beskadigelse! Ved tørsugning skal der anvendes et patronfilter og i givet fald et membranfilter (ekstratilbehør).*

- Ved opsugning af finstøv kan der yderligere anvendes en stoffilterpose (ekstratilbehør - kun NT 50/1, NT 50/2).

### Montere stoffilterposen

Kun NT 50/1, NT 50/2:

Figur **A**

- Tag sugehovedet ud af indgreb og tag det af.
- Sæt stoffilterposen (ekstratilbehør) på og sørg for, at den sidder korrekt.
- Sæt sugehovedet på og lås det fast.

### Isætte membranfilteret

Figur **B**

- Tag sugehovedet ud af indgreb og tag det af.
- Træk membranfiltret (ekstratilbehør) over beholderens kant og sørg for, at den sidder korrekt.
- Sæt sugehovedet på og lås det fast.

### Vådsugning

- Ved vådsugning kan patronfiltret erstattes med et grovsmudsfilter (ekstratilbehør) eller et membranfilter (ekstratilbehør).

#### **BEMÆRK**

*Risiko for beskadigelse! Ved vådsugning skal der enten anvendes et patronfilter, et grovsmudsfilter (ekstratilbehør) eller et membranfilter (ekstratilbehør).*

- Stoffilterposen (ekstratilbehør) skal altid fjernes når der opsuges våd snavs.
- Efter opsugning af våd snavs er afsluttet: Rens beholderen som også de mekaniske overløbsbeskyttelse med en fugtet klud og tør beholderen.

### Montere grovs smuds filteret

- Tag sugehovedet ud af indgreb og tag det af.
- Skru fingerskruen af og fjern patronfilteret.

Figur **C**

- Monter grovsmudsfiltret (ekstratilbehør).
- Skru fingerskruen fast.
- Sæt sugehovedet på og lås det fast.
- Ved umiddelbart skift fra våd- til tørsugning, skal grovsmudsfiltret erstattes med et patronfilter og evt. et membranfilter.



## Isætte membranfilteret

- se tørsugning -

## Dræn snavse vandet.

Kun NT 70/2, NT 90/2:

### ⚠ **FORSIGTIG**

*Følg de lokale bestemmelser vedrørende behandling af spildevand.*

Figur **D**

→ Det forurenede vand drænes over afløbslangen.

## Klipforbindelse

Figur **E**

Sugeslangen er udstyret med et klipsystem. Alle C-40/C-DN-40 tilbehørsdele kan tilsluttes.

## Betjening

### Tænd for maskinen

- Sæt netstikket i.
- Tænd for maskinen.

### Tømme snavsbeholderen

- Sugekanal er udstyret med en svømmer.
- Sugestrømningen afbrydes, hvis den maksimale vandlinie af forurenede vand i beholderen opnås.
- Sluk for renseren
- Tøm beholderen

### Sluk for maskinen

- Sluk for renseren
- Træk netstikket ud.

### Efter hver brug

- Tøm beholderen
- Maskinen rengøres indvendigt og udvendigt ved at støvsuge den og tørre den af med en fugtet klud.

### Opbevaring af damprenseren

Figur **F**

- Gulvdyser, sugerør, sugeslange, rørbøjninger, fugedyse og netkablet opbevares i henhold figuren.
- Opbevar maskinen i et tørt rum og sørg for at sikre den mod uvedkommendes brug.

## Transport

### ⚠ **FORSIGTIG**

*Fare for person- og materialeskader! Hold øje med maskinens vægt ved transporten.*

- Skub højtryksrenseren i bøjlen, når den skal transporteres over længere strækninger.
- Ved transport i biler skal renseren fastspændes i.h.t. gældende love.

## Opbevaring

### ⚠ **FORSIGTIG**

*Fare for person- og materialeskader! Hold øje med maskinens vægt ved opbevaring.*

Denne maskine må kun opbevares indendørs.

## Pleje og vedligeholdelse

### ⚠ **FARE**

*Træk netstikket og afbryd maskinen inden der arbejdes på maskinen.*

### Udskiftning af patronfilter

- Tag sugehovedet ud af indgreb og tag det af.
- Skru fingerskruen af, fjern patronfilteret og skift det ud med et nyt filter.
- Skru fingerskruen fast.
- Sæt sugehovedet på og lås det fast.

### Rense den mekaniske overløbsbeskyttelse

- Tag sugehovedet ud af indgreb og tag det af.
- Skru fingerskruen af og fjern patronfilteret.
- Rens den mekaniske overløbsbeskyttelse med en fugtig klud.
- Sæt patronfilteret på.
- Skru fingerskruen fast.
- Sæt sugehovedet på og lås det fast.

## Hjælp ved fejl

### △ FARE

Træk netstikket og afbryd maskinen inden der arbejdes på maskinen.

### Sugeturbine virker ikke

- Kontroller stikdåsen og strømforsynningens sikring.
- Kontroller netkabel, netstik og mekanisk overløbsbeskyttelse.
- Tænd for maskinen.

### Sugeturbine kører, men maskinen suger ikke

- Sluk for apparatet, vent i 5 sekunder, og tænd igen.
- Løsn svømmeren og rens den med en fugtig klud. Kontroller, om svømmeren har en let gang.
- Svømmeren blokerer sugekanalen.
- Tøm beholderen

### Nedsat sugeevne

- Fjern forstoppelser fra dysen, sugerør, sugeslangen eller patronfilteret.
- Kun NT 50/1, NT 50/2:  
Udskifte filterposem af skind (ekstratilbehør).
- Rens membranfilteret under flydende vand, hhv. udskift filteret (ekstratilbehør).
- Udskiftning af patronfilter.
- Kun NT 70/2, NT 90/2:  
Kontroller brændstofslangerne med hensyn til tæthed.

### Der strømmer støv ud under sugning

- Kontroller, om patronfilteret er monteret korrekt.
- Udskiftning af patronfilter.

### Der strømmer vand ud under sugning

- Løsn svømmeren og rens den med en fugtig klud. Kontroller, om svømmeren har en let gang.

## Kundeservice

Hvis fejlen ikke kan fjernes skal maskinen kontrolleres fra kundeservice.

## Garanti

I de enkelte lande gælder de af vore forhandlere fastlagte garantibetingelser. Eventuelle fejl på apparatet afhjælpes gratis inden for garantien, såfremt fejlen kan tilskrives en materiale- eller produktionsfejl. Hvis De ønsker at gøre garantien gældende, bedes De henvende Dem til Deres forhandler eller nærmeste kundeservice medbringende kvittering for købet.

## Tilbehør og reservedele

- Der må kun anvendes tilbehør og reservedele, der er godkendt af producenten. Originaltilbehør og -reservedele er en garanti for, at maskinen kan fungere sikkert og uden fejl.
- Et udvalg over de reservedele som bruges meget ofte finder De i slutningen af betjeningsvejledningen
- Yderligere informationen om reservedele finder De under [www.kaercher.com](http://www.kaercher.com) i afsni "Service".

## **EU- overensstemmelseserklæring**

Hermed erklærer vi, at den nedenfor nævnte maskine i design og konstruktion og i den af os i handlen bragte udgave overholder de gældende grundlæggende sikkerheds- og sundhedskrav i EF-direktiverne. Ved ændringer af maskinen, der foretages uden forudgående aftale med os, mister denne erklæring sin gyldighed.

**Produkt:** Våd- og tørsuger

**Type:** 1.667-xxx

### **Gældende EF-direktiver**

2006/42/EF (+2009/127/EF)

2004/108/EF

2011/65/EU

### **Anvendte harmoniserede standarder**

EN 55014-1: 2006+A1: 2009+A2: 2011

EN 55014-2: 1997+A1: 2001+A2: 2008

EN 60335-1

EN 60335-2-69

EN 61000-3-2: 2006+A1: 2009+A2: 2009

EN 61000-3-3: 2013

EN 62233: 2008

EN 50581

### **Anvendte tyske standarder**

-

## **5.957-702**

Undertegnede agerer på vegne af og med fuldmagt fra ledelsen.



H. Jenner  
CEO



S. Reiser  
Head of Approbation

Dokumentationsbefuldmægtiget:

S. Reiser

Alfred Kärcher GmbH & Co. KG

Alfred-Kärcher-Str. 28 - 40

71364 Winnenden (Germany)

Tlf.: +49 7195 14-0

Fax: +49 7195 14-2212

Winnenden, 2015/10/01

## Tekniske data

		NT 50/1 Me Classic	NT 50/2 Me Classic	NT 70/2 Me Classic	NT 90/2 Me Classic
Netspænding	V	220-240	220-240	220-240	220-240
Frekvens	Hz	1~ 50-60	1~ 50-60	1~ 50-60	1~ 50-60
Max. effekt	W	1150	2300	2300	2300
Nominel ydelse	W	1050	2100	2100	2100
Beholderindhold	l	50	50	70	90
Fyldmængde væske	l	23	23	42	60
Luftmængde (max.)	l/s	53	2x 53	2x 53	2x 53
Undertryk (max.)	kPa (mbar)	22,5 (225)	22,5 (225)	22,5 (225)	22,5 (225)
Kapslingsklasse	--	IPX4	IPX4	IPX4	IPX4
Beskyttelsesklasse		II	II	II	II
Sugeslangetilslutning (C-DN/C-ID)	mm	40	40	40	40
Længde x bredde x højde	mm	580 x 510 x 850	580 x 510 x 850	580 x 510 x 850	580 x 510 x 995
Typisk driftsvægt	kg	16,0	17,5	18,5	19,0
Omgivelsestemperatur (max.)	°C	+40	+40	+40	+40
<b>Oplyste værdier ifølge EN 60335-2-69</b>					
Lydtryksniveau $L_{pA}$	dB(A)	73	76	76	76
Usikkerhed $K_{pA}$	dB(A)	2	2	2	2
Hånd-arm vibrationsværdi	m/s <sup>2</sup>	<2,5	<2,5	<2,5	<2,5
Usikkerhed K	m/s <sup>2</sup>	1	1	1	1
<b>Netkabel</b>	H05VV-F 2x1,0 mm <sup>2</sup>				
	Partnr.	Kabellængde			
EU	9.770-933.0	7,5 m			



Før første gangs bruk av apparatet, les denne originale bruksanvisningen, følg den og oppbevar den for senere bruk eller for overlevering til neste eier.

- Det er tvingende nødvendig å lese sikkerhetsinstruksene nr. 5.956-249 før maskinen settes i drift!
- Hvis bruksanvisningen og sikkerhetsanvisningene ikke følges, kan dette medføre skader på apparatet og fare for brukeren og andre personer.
- Informer straks forhandleren ved transportskader.

## Innholdsfortegnelse

Miljøvern . . . . .	NO	1
Risikotrinn . . . . .	NO	1
Forskriftsmessig bruk . . . . .	NO	1
Maskinorganer . . . . .	NO	2
Ta i bruk . . . . .	NO	2
Betjening . . . . .	NO	3
Transport . . . . .	NO	3
Lagring . . . . .	NO	3
Pleie og vedlikehold . . . . .	NO	3
Feilretting . . . . .	NO	4
Garanti . . . . .	NO	4
Tilbehør og reservedeler . . . . .	NO	4
EU-samsvarserklæring . . . . .	NO	5
Tekniske data . . . . .	NO	6

## Miljøvern

	Materialet i emballasjen kan resirkuleres. Ikke kast emballasjen i husholdningsavfallet, men lever den inn til resirkulering.
	Gamle apparater inneholder verdifulle materialer som kan resirkuleres. Disse bør leveres inn til gjenvinning. Batterier, olje og lignende stoffer må ikke komme ut i miljøet. Gamle maskiner skal derfor avhendes i egnede innsamlingssystemer.

### Anvisninger om innhold (REACH)

Aktuell informasjon om stoffene i innholdet finner du under:

[www.kaercher.com/REACH](http://www.kaercher.com/REACH)

## Risikotrinn

### ⚠ **FARE**

*For en umiddelbar truende fare som kan føre til store personskader eller til død.*

### ⚠ **ADVARSEL**

*For en mulig farlig situasjon som kan føre til store personskader eller til død.*

### ⚠ **FORSIKTIG**

*Anvisning om en mulig farlig situasjon som kan føre til mindre personskader.*

### **OBS**

*Anvisning om en mulig farlig situasjon som kan føre til materielle skader.*

## Forskriftsmessig bruk

### ⚠ **ADVARSEL**

*Maskinen er ikke egnet til oppsuging av helsefarlig støv.*

- Denne maskinen er beregnet for våt- og tørr-rengjøring av gulv- og veggflater.
- Denne maskinen er egnet til bruk i næringslivet, f.eks. på byggeplasser, i industrianlegg, verksteder og utleieforretninger.

## Maskinorganer

- 1 Stjerneskrue
- 2 Patronfilter
- 3 Mekanisk overløpsbeskyttelse (flottør)
- 4 Sugehode
- 5 Sugelangse
- 6 Skyvebøyle
- 7 Låsing av sugehode
- 8 Smussbeholder
- 9 Sty rerulle
- 10 Understell
- 11 Sugestusser
- 12 Gulvdyse for våtsuging
- 13 Gulvdyse for tørrsuging
- 14 Sugerør
- 15 Slange-/kabelholder
- 16 Bærehåndtak
- 17 Bøyd rørstykke
- 18 Apparatbryter sugeturbin 1
- 19 Apparatbryter sugeturbin 2  
(kun NT 50/2, NT 70/2, NT 90/2)
- 20 Holder for sugerør inkl. gulvdyse
- 21 Holder for gulvdyse
- 22 Holder for sugerør
- 23 Stikkhylse for albuerør
- 24 Avtappingslange  
(kun NT 70/2, NT 90/2)
- 25 Holder for fugedyse
- 26 Typeskilt
- 27 Nettledning

## Ta i bruk

### Støvsuging

#### **OBS**

*Fare for skade! Ved tørrsuging skal det brukes patronfilter og eventuelt et membranfilter (spesialtilbehør).*

- Ved suging av fint støv kan det i tillegg brukes en fleecfilterpose (spesialtilbehør - kun NT 50/1, NT 50/2).

### Montere fleecfilterpose

Kun NT 50/1, NT 50/2:

Figur **A**

- Avlås og ta av sugehodet.
- Sett på fleecfilterposen (spesialtilbehør) og pass på at den sitter rett.
- Sett på sugehodet og lås det.

### Montere membranfilter

Figur **B**

- Avlås og ta av sugehodet.
- Membranfilter (spesialtilbehør) trekkes over beholderkanten, pass på at den sitter rett.
- Sett på sugehodet og lås det.

### Våtsuging

- Ved våtsuging kan patronfilter erstattes av et grovsussfilter (spesialtilbehør) eller et membranfilter (spesialtilbehør).

#### **OBS**

*Fare for skade! Ved våtsuging skal det enten brukes et patronfilter, et grovsussfilter (spesialtilbehør) eller et membranfilter (spesialtilbehør).*

- Ved suging av våt smuss må fleecfilterposen (spesialtilbehør) alltid tas av.
- Etter avsluttet våtsuging: Rengjør mekanisk overløpsbeskyttelse og beholderen med en fuktig klut og tørk den.

### Montere grovsussfilter

- Avlås og ta av sugehodet.
- Skru av stjerneskruen og trekk ut patronfilter.

Figur **C**

- Montere grovsussfilter (spesialtilbehør).
- Skru fast stjerneskruen.
- Sett på sugehodet og lås det.
- Ved skifte fra våt til tørrsuging må grovsussfilteret skiftes med et patronfilter, og eventuelt må det brukes et membranfilter.

### Montere membranfilter

- se Tørrsuging -

## Tapping av brukt vann

Kun NT 70/2, NT 90/2:

### ⚠ **FORSIKTIG**

Ta hensyn til de lokale utslippsforskrifter.

Figur **D**

→ Tapp ut spillvannet via tappeslangen.

## Clipforbindelse

Figur **E**

Sugeslangen er utstyrt med et clip-system. Alle C-40/C-DN-40-tilbehørsdeler kan tilkobles.

## Betjening

### Slå apparatet på

- Sett i støpselet.
- Slå apparatet på.

### Tømming av beholderen

- Sugekanalen må alltid være utstyrt med flottør.
  - Når det maksimalt tillatte spillvannsnivået i beholderen er nådd, brytes sugestrømmen.
- Slå av maskinen.
  - Tøm beholderen.

### Slå maskinen av

- Slå av maskinen.
- Trekk ut nettstøpselet.

### Etter hver bruk

- Tøm beholderen.
- Rengjør maskinen innvendig og utvendig ved å tørke av den med en fuktig klut, og ved å bruke sugefunksjonen.

### Oppbevaring av apparatet

Figur **F**

- Gulvdyser, sugerør, sugeslange, albuerør, fugedyse og strømkabel oppbevares som vist på illustrasjonen.
- Sett maskinen til oppbevaring i et tørt rom, utilgjengelig for uvedkommende.

## Transport

### ⚠ **FORSIKTIG**

Fare for personskader og materielle skader! Pass på vekten av apparatet ved transport.

- For transport over lengere strekninger, skyv maskinen med skyvebøylen.
- Ved transport i kjøretøyer skal apparatet sikres mot å skli eller velte etter de til enhver tid gjeldende regler.

## Lagring

### ⚠ **FORSIKTIG**

Fare for personskader og materielle skader! Pass på vekten av apparatet ved lagring.

Dette apparatet skal kun lagres innendørs.

## Pleie og vedlikehold

### ⚠ **FARE**

Før alt arbeid på apparatet skal apparatet slås av og strømkabelen trekkes ut.

### Skifting av patronfilter

- Avlås og ta av sugehodet.
- Skru av stjerneskruen, trekk ut patronfilter og skift ut med et nytt.
- Skru fast stjerneskruen.
- Sett på sugehodet og lås det.

### Rengjør mekanisk overløpsbeskyttelse

- Avlås og ta av sugehodet.
- Skru av stjerneskruen og trekk ut patronfilter.
- Rengjør mekanisk overløpsbeskyttelse med en fuktig klut.
- Sett på patronfilter.
- Skru fast stjerneskruen.
- Sett på sugehodet og lås det.

## Feilretting

### ⚠ **FARE**

*Før alt arbeid på apparatet skal apparatet slås av og strømkabelen trekkes ut.*

### **Sugeturbinen går ikke**

- Kontroller stikkontakt og sikring på strømforsyningen.
- Kontroller strømledning, støpsel og mekanisk overløpsbeskyttelse.
- Slå apparatet på.

### **Sugeturbinen går, men maskinen suger ikke**

- Slå av apparatet og vent i 5 sekunder, slå på igjen etter 5 sekunder.
- Løsne fastklemt flottør og rengjør den med en fuktig klut. Kontroller at flottøren løper lett
- Flottøren sperrer sugekanalen.
- Tøm beholderen.

### **Sugekraften avtar**

- Fjern blokkeringer fra børstehodet, sugerøret, sugeslangen eller patronfilteret.
- Kun NT 50/1, NT 50/2: fleecefilterpose (spesialtilbehør) skiftes.
- Membranfilter (ekstratilbehør) rengjøres under rennende vann eller skiftes.
- Bytt patronfilter
- Kun NT 70/2, NT 90/2: Kontroller tappeslangen for tetthet.

### **Støvutslipp ved suging**

- Kontroller korrekt monteringsposisjon for patronfilteret.
- Bytt patronfilter

### **Vannlekkasje ved suging**

- Løsne fastklemt flottør og rengjør den med en fuktig klut. Kontroller at flottøren løper lett

## Kundtjeneste

**Dersom feilen ikke kan rettes opp, må apparatet kontrolleres av kundeservice.**

## Garanti

Vår ansvarlige salgsorganisasjon for det enkelte land har utgitt garantibetingelsene som gjelder i det aktuelle landet. Eventuelle feil på maskinen blir reparert gratis i garantitiden dersom disse kan føres tilbake til material- eller produksjonsfeil. Ved behov for garantireparasjoner, vennligst henvend deg med kjøpskvittingen til din forhandler eller nærmeste autoriserte kundeservice.

## Tilbehør og reservedeler

- Det er kun tillatt å anvende tilbehør og reservedeler som er godkjent av produsenten. Originalt tilbehør og originale reservedeler garanterer for sikker og problemfri drift av apparatet.
- Et utvalg av de vanligste reservedelene finner du bak i denne bruksanvisningen.
- Mer informasjon om reservedeler finner du under [www.kaercher.com](http://www.kaercher.com) i området Service.



## EU-samsvarserklæring

Vi erklærer hermed at maskinen angitt nedenfor oppfyller de grunnleggende sikkerhets- og helsekravene i de relevante EF-direktivene, med hensyn til både design, konstruksjon og type markedsført av oss. Ved endringer på maskinen som er utført uten vårt samtykke, mister denne erklæringen sin gyldighet.

**Produkt:** Våt- og tørrsuger

**Type:** 1.667-xxx

### Relevante EU-direktiver

2006/42/EF (+2009/127/EF)

2004/108/EF

2011/65/EU

### Anvendte overensstemmende normer

EN 55014-1: 2006+A1: 2009+A2: 2011

EN 55014-2: 1997+A1: 2001+A2: 2008

EN 60335-1

EN 60335-2-69

EN 61000-3-2: 2006+A1: 2009+A2: 2009

EN 61000-3-3: 2013

EN 62233: 2008

EN 50581

### Anvendte nasjonale normer

-

## 5.957-702

De undertegnede handler på oppdrag fra, og med fullmakt fra selskapsledelsen.

  
H. Jenner  
CEO

  
S. Reiser  
Head of Approbation

Dokumentasjonsansvarlig:

S. Reiser

Alfred Kärcher GmbH & Co. KG

Alfred-Kärcher-Str. 28 - 40

71364 Winnenden (Germany)

Tlf: +49 7195 14-0

Faks: +49 7195 14-2212

Winnenden, 2015/10/01

## Tekniske data

		NT 50/1 Me Classic	NT 50/2 Me Classic	NT 70/2 Me Classic	NT 90/2 Me Classic
Nettspenning	V	220-240	220-240	220-240	220-240
Frekvens	Hz	1~ 50-60	1~ 50-60	1~ 50-60	1~ 50-60
Maks. effekt	W	1150	2300	2300	2300
Nominell effekt	W	1050	2100	2100	2100
Beholderinnhold	l	50	50	70	90
Fyllingsmengde væske	l	23	23	42	60
Luftmengde (maks.)	l/s	53	2x 53	2x 53	2x 53
Undertrykk (maks.)	kPa (mbar)	22,5 (225)	22,5 (225)	22,5 (225)	22,5 (225)
Beskyttelsestype	--	IPX4	IPX4	IPX4	IPX4
Beskyttelsesklasse		II	II	II	II
Sugeslangekobling (C-DN/C-ID)	mm	40	40	40	40
Lengde x bredde x høyde	mm	580 x 510 x 850	580 x 510 x 850	580 x 510 x 850	580 x 510 x 995
Typisk driftsvekt	kg	16,0	17,5	18,5	19,0
Omgivelsestemperatur maks.	°C	+40	+40	+40	+40
<b>Registrerte verdier etter EN 60335-2-69</b>					
Støytrykksnivå $L_{pA}$	dB(A)	73	76	76	76
Usikkerhet $K_{pA}$	dB(A)	2	2	2	2
Hånd-arm vibrasjonsverdi	m/s <sup>2</sup>	<2,5	<2,5	<2,5	<2,5
Usikkerhet K	m/s <sup>2</sup>	1	1	1	1
<b>Nettledning</b>	H05VV-F 2x1,0 mm <sup>2</sup>				
	Best.nr.	Kabellengde			
EU	9.770-933.0	7,5 m			



Läs bruksanvisning i original innan aggregatet används första gången, följ anvisningarna och spara drifts-anvisningen för framtida behov, eller för nästa ägare.

- Före första ibruktagning måste Säkerhetsanvisningar nr. 5.956-249 läsas!
- Om bruksanvisningen och säkerhetsanvisningarna inte följs kan apparaten skadas och faror uppstå för användaren och andra personer.
- Informera inköpsstället omgående vid transportskador.

## Innehållsförteckning

Miljöskydd . . . . .	SV	1
Riskenivåer . . . . .	SV	1
Ändamålsenlig användning . . . . .	SV	1
Aggregatet . . . . .	SV	2
Idrifttagning . . . . .	SV	2
Handhavande . . . . .	SV	3
Transport . . . . .	SV	3
Förvaring . . . . .	SV	3
Skötsel och underhåll . . . . .	SV	3
Åtgärder vid störningar . . . . .	SV	4
Garanti . . . . .	SV	4
Tillbehör och reservdelar . . . . .	SV	4
Försäkran om EU-överensstämmelse . . . . .	SV	5
Tekniska data . . . . .	SV	6

## Miljöskydd

	Emballagematerialen kan återvinnas. Kasta inte emballaget i hushållssoporna utan lämna det till återvinning.
	Kasserade apparater innehåller återvinningsbart material som bör gå till återvinning. Batterier, olja och liknande ämnen får inte komma ut i miljön. Överlämna skrotade aggregat till ett lämpligt återvinningssystem.

## Upplysningar om ingredienser (REACH)

Aktuell information om ingredienser finns på:

[www.kaercher.com/REACH](http://www.kaercher.com/REACH)

## Riskenivåer

### ⚠ **FARA**

*För en omedelbart överhängande fara som kan leda till svåra skador eller döden.*

### ⚠ **VARNING**

*För en möjlig farlig situation som kan leda till svåra skador eller döden.*

### ⚠ **FÖRSIKTIGHET**

*Varnar om en möjlig farlig situation som kan leda till lättare personskador.*

### **OBSERVERA**

*Varnar om en möjlig farlig situation som kan leda till materiella skador.*

## Ändamålsenlig användning

### ⚠ **VARNING**

*Maskinen är inte lämplig för uppsugning av hälsovådligt damm.*

- Maskinen är avsedd att användas till våt och torr rengöring av golv- och väggytor.
- Denna maskin är avsedd för yrkesmässigt bruk, t ex för byggplatser, i industri- anläggningar, verkstäder och uthyrningsverksamheter.

## Aggregatlement

- 1 Stjärnskruv
- 2 Patronfilter
- 3 Mekaniskt överrinningskydd (flottör)
- 4 Sughuvud
- 5 Sugslang
- 6 Skjuthandtag
- 7 Spärr av sughuvud
- 8 Smutsbehållare
- 9 Styrrulle
- 10 Chassi
- 11 Sugfästen
- 12 Golvmunstycke för våtsugning
- 13 Golvmunstycke för torrsugning
- 14 Sugrör
- 15 Slang-/kabelfäste
- 16 Bärhandtag
- 17 Krök
- 18 Huvudbrytare sugturbin 1
- 19 Huvudbrytare sugturbin 2  
(bara NT 50/2, NT 70/2, NT 90/2)
- 20 Hållare för sugrör inkl. golvmunstycke
- 21 Fäste till golvmunstycke
- 22 Hållare för sugrör
- 23 Stickuttag för rörböj
- 24 Tömningsslang  
(bara NT 70/2, NT 90/2)
- 25 Fäste till fogmunstycke
- 26 Typskylt
- 27 Nätkabel

## Idrifttagning

### Torrsugning

#### **OBSERVERA**

*Skaderisk! Vid torrsugning måste patronfiltret och vid behov ett membranfilter (specialtillbehör) vara insatt.*

- När findamm suggs upp kan man även använda en fiberfilterpåse (specialtillbehör - bara NT 50/1, NT 50/2).

### Sätta i fliesfilterpåse

Bara NT 50/1, NT 50/2:

Bild 

- Lossa spärr på sughuvudet och ta av det.
- Trä på fiberfilterpåse (specialtillbehör) och var noga med att den sitter korrekt.
- Sätt på sughuvudet och lås fast.

### Montera in membranfilter

Bild 

- Lossa spärr på sughuvudet och ta av det.
- Dra membranfilter (specialtillbehör) över behållarens kant och var noga med att det sitter korrekt.
- Sätt på sughuvudet och lås fast.

### Våtsugning

- Vid våtsugning kan patronfiltret ersättas av ett grovsmutsfilter (specialtillbehör) eller ett membranfilter (specialtillbehör).

#### **OBSERVERA**

*Skaderisk! Vid våtsugning måste antingen patronfiltret, ett grovsmutsfilter (specialtillbehör) eller ett membranfilter (specialtillbehör) användas.*

- Vid uppsugning av våt smuts måste alltid fiberfilterpåsen (specialtillbehör) tas bort.
- Efter avslutad våtsugning: Torka ren det mekaniska överrinningskyddet och behållaren med en fuktig trasa och låt torka.

### Installera grovsmutsfilter

- Lossa spärr på sughuvudet och ta av det.
- Skruva loss stjärnskruven och drag bort patronfiltret.

Bild 

- Sätt in grovsmutsfilter (specialtillbehör).
- Skruva fast stjärnskruven.
- Sätt på sughuvudet och lås fast.
- Vid växling från våt- till torrsugning måste grovsmutsfiltret ersättas med ett patronfilter och eventuellt ett membranfilter.

### Montera in membranfilter

- se torrsugning -

## Släpp ut smutsvatten

Bara NT 70/2, NT 90/2:

### ⚠ **FÖRSIKTIGHET**

Beakta lokala föreskrifter för smutsvattenshantering.

Bild 

→ Töm ut smutsvattnet via tömnings slang.

## Clipanslutning

Bild 

Sugslangen är utrustad med ett clip-system. Alla C-40/C-DN-40 tillbehör delar kan anslutas.

## Handhavande

### Koppla till aggregatet

- Stick i nätkontakten.
- Slå på apparaten.

### Töm smutsbehållaren

- Sugkanalen är utrustad med en flottör.
- Har smutsvattnet i behållaren nått den övre, tillåtna gränsen bryts sugfunktionen.
- Stäng av aggregatet.
- Töm behållaren.

### Koppla från aggregatet

- Stäng av aggregatet.
- Drag ur nätkontakten.

### Efter varje användning

- Töm behållaren.
- Rengör apparaten invändigt och utvändigt genom uppsugning och torka med en fuktig trasa.

### Förvara aggregatet

Bild 

- Förvara golvmunstycken, sugrör, sugslang, rörböj, fogmunstycke och elsladd enligt bild.
- Förvara apparaten i ett torrt rum och säkra den mot obehörig användning.

## Transport

### ⚠ **FÖRSIKTIGHET**

Risk för person och egendomsskada! Observera vid transport maskinens vikt.

- Dra maskinen i skjutbygeln vid transport över längre sträckor.
- Vid transport i fordon ska maskinen säkras enligt respektive gällande bestämmelser så den inte kan tippa eller glida.

## Förvaring

### ⚠ **FÖRSIKTIGHET**

Risk för person och egendomsskada! Observera maskinens vikt vid lagring.

Denna maskin får endast lagras inomhus.

## Skötsel och underhåll

### ⚠ **FARA**

Stäng alltid av aggregatet och lossa nätkontakten innan arbeten på aggregatet utförs.

### Byte av patronfilter

- Lossa spärr på sughuvudet och ta av det.
- Skruva loss stjärnskruven, drag bort patronfiltret och byt ut det mot ett nytt.
- Skruva fast stjärnskruven.
- Sätt på sughuvudet och lås fast.

### Rengör mekaniskt överrinningskydd

- Lossa spärr på sughuvudet och ta av det.
- Skruva loss stjärnskruven och drag bort patronfiltret.
- Torka ren det mekaniska överrinningskyddet med en fuktig trasa.
- Sätt i patronfilter.
- Skruva fast stjärnskruven.
- Sätt på sughuvudet och lås fast.

## Åtgärder vid störningar

### ⚠ FARA

Stäng alltid av aggregatet och lossa nätkontakten innan arbeten på aggregatet utförs.

### Sugturbinen fungerar inte

- Kontrollera eluttaget och strömförsörjningens säkring.
- Kontrollera nätkabel, nätkontakt och mekaniskt överrinningsskydd.
- Slå på apparaten.

### Sugturbinen arbetar men apparaten suger inte

- Koppla från apparaten och vänta i 5 sekunder, koppla till igen efter 5 sekunder.
- Lossa den fastklämda flottören och rengör med en fuktig trasa. Undersök flottörens smidighet.
- Flottören täpper igen sugkanalen.
- Töm behållaren.

### Sugkraften nedsatt

- Avlägsna stopp i sugdysa, sugrör, sugslang eller patronfilter.
- Bara NT 50/1, NT 50/2:  
Byta fliesfilterpåse (specialtillbehör).
- Rengör membranfiltret (specialtillbehör) under rinnande vatten, eller byt ut det.
- Byte av patronfilter.
- Bara NT 70/2, NT 90/2:  
Kontrollera att tömningsslang är tät.

### Damm tränger ut under sugning

- Kontrollera att patronfiltret är rätt isatt.
- Byte av patronfilter.

### Vatten tränger ut vid sugning

- Lossa den fastklämda flottören och rengör med en fuktig trasa. Undersök flottörens smidighet.

## Kundservice

Kan störningen inte åtgärdas måste aggregatet kontrolleras av auktoriserad serviceverkstad.

## Garanti

I respektive land gäller de garantivillkor som publicerats av våra auktoriserade distributörer. Eventuella fel på aggregatet repareras utan kostnad under förutsättning att det orsakats av ett material- eller tillverkningsfel. I frågor som gäller garantin ska du vända dig med kvitto till inköpsstället eller närmaste auktoriserade serviceverkstad.

## Tillbehör och reservdelar

- Endast av tillverkaren godkända tillbehör och reservdelar får användas. Original-tillbehör och original-reservdelar garanterar att apparaten kan användas säkert och utan störning.
- I slutet av bruksanvisningen finns ett urval av de reservdelar som oftast behövs.
- Ytterligare information om reservdelar hittas under service på [www.kaercher.com](http://www.kaercher.com).

## Försäkran om EU- överensstämmelse

Härmed försäkras vi att nedanstående be-  
tecknade maskin i ändamål och konstruk-  
tion samt i den av oss levererade versionen  
motsvarar EU-direktivens tillämpliga grund-  
läggande säkerhets- och hälsokrav. Vid  
ändringar på maskinen som inte har god-  
känts av oss blir denna överensstämmelse-  
förklaring ogiltig.

**Produkt:** Våt- och torrdammsugare

**Typ:** 1.667-xxx

### Tillämpliga EU-direktiv

2006/42/EG (+2009/127/EG)

2004/108/EG

2011/65/EU

### Tillämpade harmoniserade normer

EN 55014-1: 2006+A1: 2009+A2: 2011

EN 55014-2: 1997+A1: 2001+A2: 2008

EN 60335-1

EN 60335-2-69

EN 61000-3-2: 2006+A1: 2009+A2: 2009

EN 61000-3-3: 2013

EN 62233: 2008

EN 50581

### Tillämpade nationella normer

-

## 5.957-702

Undertecknade agerar på order av och  
med fullmakt från företagsledningen.



H. Jenner  
CEO



S. Reiser  
Head of Approbation

Dokumentationsbefullmäktigad:

S. Reiser

Alfred Kärcher GmbH & Co. KG

Alfred-Kärcher-Str. 28 - 40

71364 Winnenden (Germany)

Tel.: +49 7195 14-0

Fax: +49 7195 14-2212

Winnenden, 2015/10/01

## Tekniska data

		NT 50/1 Me Classic	NT 50/2 Me Classic	NT 70/2 Me Classic	NT 90/2 Me Classic
Nätspänning	V	220-240	220-240	220-240	220-240
Frekvens	Hz	1~ 50-60	1~ 50-60	1~ 50-60	1~ 50-60
Max. effekt	W	1150	2300	2300	2300
Normeffekt	W	1050	2100	2100	2100
Behållarvolym	l	50	50	70	90
Påfyllnadsmängd vätska	l	23	23	42	60
Luftmängd (max.)	l/s	53	2x 53	2x 53	2x 53
Undertryck (max.)	kPa (mbar)	22,5 (225)	22,5 (225)	22,5 (225)	22,5 (225)
Skydd	--	IPX4	IPX4	IPX4	IPX4
Skyddsklass		II	II	II	II
Sugslanganslutning (C-DN/ C-ID)	mm	40	40	40	40
Längd x Bredd x Höjd	mm	580 x 510 x 850	580 x 510 x 850	580 x 510 x 850	580 x 510 x 995
Typisk driftvikt	kg	16,0	17,5	18,5	19,0
Omgivningstemperatur (max.)	°C	+40	+40	+40	+40
<b>Beräknade värden enligt EN 60335-2-69</b>					
Ljudtrycksnivå $L_{pA}$	dB(A)	73	76	76	76
Osäkerhet $K_{pA}$	dB(A)	2	2	2	2
Hand-Arm Vibrationsvärde	m/s <sup>2</sup>	<2,5	<2,5	<2,5	<2,5
Osäkerhet K	m/s <sup>2</sup>	1	1	1	1
<b>Nätkabel</b>	H05VV-F 2x1,0 mm <sup>2</sup>				
	Artikelnr.	Kabellängd			
EU	9.770-933.0	7,5 m			





Lue tämä alkuperäisiä ohjeita ennen laitteesi käyttämistä, säilytä käyttöohje myöhempiä käyttöä tai mahdollista myöhempiä omistajaa varten.

- Turvaohje nro 5.956-249 on ehdottomasti luettava ennen laitteen ensimmäistä käyttökertaa!
- Käyttöohjeen ja turvaohjeiden huomiot ja jättäminen voi aiheuttaa vaurioita laitteeseen ja vaaroja käyttäjälle ja muille henkilöille.
- Jos havaitset kuljetusvaurioita, ota välittömästi yhteys jälleenmyyjään.

## Sisällysluettelo

Ympäristönsuojelu . . . . .	FI	1
Vaarallisuusasteet . . . . .	FI	1
Käyttötarkoitus . . . . .	FI	1
Laitteen osat . . . . .	FI	2
Käyttöönotto . . . . .	FI	2
Käyttö . . . . .	FI	3
Kuljetus . . . . .	FI	3
Säilytys . . . . .	FI	3
Hoito ja huolto . . . . .	FI	3
Häiriöapu . . . . .	FI	4
Takuu . . . . .	FI	4
Varusteet ja varaosat . . . . .	FI	4
EU-standardinmukaisuustodistus . . . . .	FI	5
Tekniset tiedot . . . . .	FI	6

## Ympäristönsuojelu

	Pakkausmateriaalit ovat kierrätettäviä. Älä käsittele pakkauksia kotitalousjätteenä, vaan toimita ne jätteiden kierrätykseen.
	Käytetyt laitteet sisältävät arvokkaita kierrätettäviä materiaaleja, jotka tulisi toimittaa kierrätykseen. Paristoja, öljyjä ja samankaltaisia aineita ei saa päästää ympäristöön. Tästä syystä toimita kuluneet laitteet asianmukaisesti keräyspisteisiin.

**Huomautuksia materiaaleista (REACH)**  
Ajantasaisia tietoja ainesosista löytyy osoitteesta:

[www.kaercher.com/REACH](http://www.kaercher.com/REACH)

## Vaarallisuusasteet

### ⚠ VAARA

*Välittömästi uhkaava vaara, joka aiheuttaa vakavan ruumiinvamman tai johtaa kuolemaan.*

### ⚠ VAROITUS

*Mahdollisesti vaarallinen tilanne, joka voi aiheuttaa vakavan ruumiinvamman tai voi johtaa kuolemaan.*

### ⚠ VARO

*Huomautus mahdollisesta vaarallisesta tilanteesta, joka voi aiheuttaa vähäisiä vammoja.*

### HUOMIO

*Huomautus mahdollisesta vaarallisesta tilanteesta, joka voi aiheuttaa aineellisia vahinkoja.*

## Käyttötarkoitus

### ⚠ VAROITUS

*Laite ei sovellu terveydelle haitallisten pölyjen imurointiin.*

- Tämä imuri on suunniteltu lattioiden ja seinäpintojen märkä- ja kuivapuhdistukseen.
- Tämä laite soveltuu ammattimaiseen käyttöön, esim. rakennuksilla, teollisuuslaitoksissa, verstaissa ja laitevuokrausliikkeissä.

## Laitteen osat

- 1 Tähtiruuvi
- 2 Patruunasuodatin
- 3 Mekaaninen ylivalumissuoja (uimuri)
- 4 Imupää
- 5 Imuletku
- 6 Työntökahva
- 7 Imupään lukitus
- 8 Pölysäiliö
- 9 Ohjauksella
- 10 Kuljetusalusta
- 11 Imukaulus
- 12 Lattiasuulake märkäimurointiin
- 13 Lattiasuulake kuivaimurointiin
- 14 Imuputki
- 15 Letkun/kaapelin pidike
- 16 Kantokahva
- 17 Kahva
- 18 Laitekytkin imuturbiini 1
- 19 Laitekytkin imuturbiini 2  
(vain NT 50/2, NT 70/2, NT 90/2)
- 20 Pidike imuputkelle lattiasuulakkeineen
- 21 Lattiasuuttimen pidike
- 22 Pidike imuputkelle
- 23 Pistoholkki putkikäyrälle
- 24 Poistoletku  
(vain NT 70/2, NT 90/2)
- 25 Pidike rakosuulakkeelle
- 26 Tyyppikilpi
- 27 Verkkokaapeli

## Käyttöönotto

### Kuivaimu

#### **HUOMIO**

*Vaurioitumisvaara! Kuivaimuroitaessa patruunasuodattimen ja tarvittaessa kalvosuodattimen (erikoisvaruste) tulee olla asetettuna paikoilleen,*

- Hienopölyä imuroitaessa voi lisäksi käyttää kuitusuodainpussia (erikoisvaruste - vain NT 50/1, NT 50/2).

### Kuitusuodatinpussin asettaminen paikalleen

Vain NT 50/1, NT 50/2:

Kuva 

- Vapauta imupää lukituksesta, poista imupää.
- Pistä kuitusuodatinpussi paikalleen ja huomioi oikea istuvuus.
- Aseta imupää paikalleen ja lukitse se.

### Kalvosuodattimen laitto paikalleen

Kuva 

- Vapauta imupää lukituksesta, poista imupää.
- Vedä kalvosuodatin (erikoisvaruste) säiliön reunan ylitse ja huomioi oikea istuvuus.
- Aseta imupää paikalleen ja lukitse se.

### Märkäimu

- Märkäimuroitaessa patruunasuodattimen voi korvata karkealिकासuodattimella (erikoisvaruste) tai kalvosuodattimella (erikoisvaruste).

#### **HUOMIO**

*Vaurioitumisvaara! Märkäimuroitaessa pitää käyttää joko patruunasuodatinta, karkealिकासuodatinta (erikoisvaruste) tai kalvosuodatinta (erikoisvaruste).*

- Märkää likaa imuroitaessa kuitusuodatinpussi (erikoisvaruste) on aina poistettava.
- Märkäimuroinnin päätyttyä: Puhdista mekaaninen ylivaluotsuoja ja säiliö kostealla liinalla ja anna sitten kuivua.

## Karkealिकासuodattimen asetus paikalleen

- Vapauta imupää lukituksesta, poista imupää.
- Kierrä tähtiruuvi irti ja poista patruunasuodatin.

### Kuva

- Aseta karkealिकासuodatin (erikoisvaruste) paikalleen.
- Kiinnitä tähtiruuvi.
- Aseta imupää paikalleen ja lukitse se.
- Kun vaihdetaan märkäimuroinnista kuivaimurointiin, karkealिकासuodattimen tilalle on vaihdettava patruunasuodatin ja tarvittaessa kalvosuodatin.

## Kalvosuodattimen laitto paikalleen

- katso Kuivaimurointi -

## Likaveden laskeminen pois

Vain NT 70/2, NT 90/2:

### △ VARO

*Noudata jäteveden käsittelyä koskevia paikallisia määräyksiä.*

### Kuva

- Poista likavesi poistoletkun avulla.

## Puristinliitos

### Kuva

Imuletku on varustettu puristinliitoslukitukseella. Kaikki C-40/C-DN-40:n saatavavissa olevat varusteet voidaan liittää puristinliitokseen.

## Käyttö

### Laitteen käynnistys

- Työnnä virtapistoke pistorasiaan.
- Kytke laite päälle.

### Lika-astian tyhjentäminen

- Imukanava on varustettu uimurilla.
- Kun likaveden pinta likavesisäiliössä nousee korkeimmalle sallitulle tasolle, imeminen keskeytyy.
- Kytke laite pois päältä.
- Tyhjennä säiliö.

### Laitteen kytkeminen pois päältä

- Kytke laite pois päältä.
- Vedä verkkopistoke irti.

## Jokaisen käyttökerran jälkeen

- Tyhjennä säiliö.
- Puhdista laite sisältä ja ulkoa imuroimalla ja kostealla liinalla pyyhkimällä.

## Laitteen säilytys

### Kuva

- Säilytä lattiasuulakkeita, imututkia, imuletkua, putkikäyrää, rakosuulaketta ja verkkokaapelia kuvan mukaisesti.
- Säilytä laite kuivassa tilassa ja suojaa se asiattomalta käytöltä.

## Kuljetus

### △ VARO

*Loukkaantumis- ja vahingoittumisvaaravaara! Huomioi kuljettaessa laitteen paino.*

- Kun siirät laitetta pitempiä matkoja, työnnä laitetta työntöaisasta.
- Kun kuljetat laitetta ajoneuvoissa, varmista laite liukumisen ja kaatumisen varalta kulloinkin voimassa olevien ohjesääntöjen mukaisesti.

## Säilytys

### △ VARO

*Loukkaantumis- ja vahingoittumisvaaravaara! Huomioi säilytettäessä laitteen paino.*

Tätä laitetta saa säilyttää vain sisätiloissa.

## Hoito ja huolto

### △ VAARA

*Virtapistoke on vedettävä irti pistorasiasta ennen kaikkia laitteeseen kohdistuvia töitä.*

### Patruunasuodattimen vaihto

- Vapauta imupää lukituksesta, poista imupää.
- Kierrä tähtiruuvi irti, poista patruunasuodatin ja laita uusi tilalle.
- Kiinnitä tähtiruuvi.
- Aseta imupää paikalleen ja lukitse se.

## Mekaanisen ylitäyttösuojan puhdistus

- Vapauta imupää lukituksesta, poista imupää.
- Kierrä tähtiruuvi irti ja poista patruunasuodatin.
- Puhdista mekaaninen ylivuotosuoja kostealla rievulla.
- Aseta suodatinpatruuna paikalleen.
- Kiinnitä tähtiruuvi.
- Aseta imupää paikalleen ja lukitse se.

## Häiriöapu

### ⚠ VAARA

*Virtapistoke on vedettävä irti pistorasiasta ennen kaikkia laitteeseen kohdistuvia töitä.*

## Imuturbiini ei pyöri

- Tarkasta virransyötön pistorasia ja sulake.
- Tarkasta laitteen verkkokaapeli, verkkopistoke ja mekaaninen ylitäyttösuojus.
- Kytke laite päälle.

## Imuturbiini on käynnissä, mutta laite ei ime

- Kytke laite pois päältä ja odota 5 sekuntia, kytke laite uudelleen päälle 5 sekunnin kuluttua.
- Irrota kiinni juuttunut uimuri ja puhdista kostealla liinalla. Tarkasta uimurin vapaa liikkuvuus.
- Uimuri lukitsee imukanavan.
- Tyhjennä säiliö.

## Imuvoima vähenee

- Poista tukokset imusuuttimesta, imuputkesta, imuletkusta tai patruunasuodattimesta.
- Vain NT 50/1, NT 50/2:  
Vaihda kuitusuodatinpussi (lisävaruste).
- Puhdista kalvosuodatin (erikoisvaruste) juoksevassa vedessä tai vaihda tarvittaessa.
- Vaihda patruunasuodatin.
- Vain NT 70/2, NT 90/2:  
Tarkasta poistoletkun tiiviys.

## Pöly pääsee ulos imuvaiheessa

- Tarkasta patruunasuodattimen oikea asennus.
- Vaihda patruunasuodatin.

## Vettä tulee ulos imuroitaessa

- Irrota kiinni juuttunut uimuri ja puhdista kostealla liinalla. Tarkasta uimurin vapaa liikkuvuus.

## Asiakaspalvelu

**Jos häiriötä ei voida poistaa, laite täytyy tarkastuttaa asiakaspalvelussa.**

## Takuu

Kussakin maassa ovat voimassa valtuuttamamme myyntiorganisaation julkaisemat takuehdot. Materiaali- ja valmistusvirheitä aiheutuvat virheet laitteessa korjaamme takuaikana maksutta. Takuutapauksessa ota yhteys ostotositteen kanssa jälleennyjyjään tai lähimpään valtuutettuun huoltoon.

## Varusteet ja varaosat

- Vain sellaisten lisävarusteiden ja varaosien käyttö on sallittua, jotka valmistaja on hyväksynyt. Alkuperäiset lisävarusteet ja varaosat takaavat, että laitetta voidaan käyttää turvallisesti ja häiriöttömästi.
- Tärkeimpien osien varaosaluettelo löytyy tämän käyttöohjeen lopusta.
- Saat lisätietoja varaosista osoitteesta [www.karcher.fi](http://www.karcher.fi), osiosta Huolto.

## **EU- standardinmukaisuustodistus**

Vakuutamme, että alla mainitut tuotteet vastaavat suunnittelultaan ja rakenteeltaan sekä valmistustavaltaan EU-direktiivien asianomaisia turvallisuus- ja terveysvaatimuksia. Jos tuotteeseen/tuotteisiin tehdään muutoksia, joista ei ole sovittu kanssamme, tämä vakuutus ei ole enää voimassa.

**Tuote:** Märkä- ja kuivaimuri

**Tyyppi:** 1.667-xxx

### **Yksiselitteiset EU-direktiivit**

2006/42/EY (+2009/127/EY)

2004/108/EY

2011/65/EU

### **Sovelletut harmonisoidut standardit**

EN 55014-1: 2006+A1: 2009+A2: 2011

EN 55014-2: 1997+A1: 2001+A2: 2008

EN 60335-1

EN 60335-2-69

EN 61000-3-2: 2006+A1: 2009+A2: 2009

EN 61000-3-3: 2013

EN 62233: 2008

EN 50581

### **Sovelletut kansalliset standardit**

-

## **5.957-702**

Allekirjoittaneet toimivat yrityksen johton puolesta ja sen valtuuttamina.



H. Jenner  
CEO



S. Reiser  
Head of Approbation

Dokumentointivaltuutettu:

S. Reiser

Alfred Kärcher GmbH & Co. KG

Alfred-Kärcher-Str. 28 - 40

71364 Winnenden (Germany)

Puh.: +49 7195 14-0

Faksi: +49 7195 14-2212

Winnenden, 2015/10/01

## Tekniset tiedot

		NT 50/1 Me Classic	NT 50/2 Me Classic	NT 70/2 Me Classic	NT 90/2 Me Classic
Verkkojännite	V	220-240	220-240	220-240	220-240
Taajuus	Hz	1~ 50-60	1~ 50-60	1~ 50-60	1~ 50-60
Maks. teho	W	1150	2300	2300	2300
Nimellisteho	W	1050	2100	2100	2100
Säiliön tilavuus	l	50	50	70	90
Täyttömäärä neste	l	23	23	42	60
Ilmamäärä (maks.)	l/s	53	2x 53	2x 53	2x 53
Alipaine (maks.)	kPa (mbar)	22,5 (225)	22,5 (225)	22,5 (225)	22,5 (225)
Suojatyyppi	--	IPX4	IPX4	IPX4	IPX4
Kotelointiluokka		II	II	II	II
Imuletkuliitin (C-DN/C-ID)	mm	40	40	40	40
Pituus x leveys x korkeus	mm	580 x 510 x 850	580 x 510 x 850	580 x 510 x 850	580 x 510 x 995
Tyypillinen käyttöpaino	kg	16,0	17,5	18,5	19,0
Ympäristön lämpötila (maks.)	°C	+40	+40	+40	+40
<b>Mitatut arvot EN 60335-2-69 mukaisesti</b>					
Äänenpainetaso $L_{pA}$	dB(A)	73	76	76	76
Epävarmuus $K_{pA}$	dB(A)	2	2	2	2
Käsi-käsivarsi värinäarvo	m/s <sup>2</sup>	<2,5	<2,5	<2,5	<2,5
Epävarmuus K	m/s <sup>2</sup>	1	1	1	1

<b>Verkkokaapeli</b>	H05VV-F 2x1,0 mm <sup>2</sup>	
	Osa-nro	Johdon pituus
EU	9.770-933.0	7,5 m



Πριν χρησιμοποιήσετε τη συσκευή σας για πρώτη φορά, διαβάστε αυτές τις πρωτότυπες οδηγίες χρήσης, ενεργήστε σύμφωνα με αυτές και κρατήστε τις για μελλοντική χρήση ή για τον επόμενο ιδιοκτήτη.

- Πριν από την πρώτη χρήση διαβάστε οπωσδήποτε τις υποδείξεις ασφαλείας αρ. 5.956-249!
- Η μη τήρηση των οδηγιών χρήσης, καθώς και των υποδείξεων ασφαλείας, μπορεί να προκαλέσει βλάβες στη συσκευή ή κινδύνους για τον χρήστη ή άλλα άτομα.
- Σε περίπτωση βλαβών κατά τη μεταφορά ειδοποιήστε αμέσως τον αντιπρόσωπό σας.

## Πίνακας περιεχομένων

Προστασία περιβάλλοντος . . . . .	EL	1
Διαβάθμιση κινδύνων . . . . .	EL	1
Χρήση σύμφωνα με τους κανονισμούς . . . . .	EL	1
Στοιχεία συσκευής . . . . .	EL	2
Έναρξη λειτουργίας . . . . .	EL	2
Χειρισμός . . . . .	EL	3
Μεταφορά . . . . .	EL	3
Αποθήκευση . . . . .	EL	3
Φροντίδα και συντήρηση . . . . .	EL	3
Αντιμέτωπιση βλαβών . . . . .	EL	4
Εγγύηση . . . . .	EL	4
Εξαρτήματα και ανταλλακτικά . . . . .	EL	5
Δήλωση Συμμόρφωσης των Ε.Κ. . . . .	EL	5
Τεχνικά χαρακτηριστικά . . . . .	EL	6

## Προστασία περιβάλλοντος



Τα υλικά συσκευασίας είναι ανακυκλώσιμα. Μην πετάτε τις συσκευασίες στα οικιακά απορρίμματα, αλλά σε ειδικό σύστημα επαναχρησιμοποίησης.



Οι παλιές συσκευές περιέχουν ανακυκλώσιμα υλικά, τα οποία θα πρέπει να μεταφέρονται σε σύστημα επαναχρησιμοποίησης. Οι μπαταρίες, τα λάδια και παρόμοια υλικά δεν επιτρέπεται να καταλήγουν στο περιβάλλον. Για το λόγο αυτόν η διάθεση παλιών συσκευών πρέπει να γίνεται σε κατάλληλα συστήματα συλλογής.

## Υποδείξεις για τα συστατικά (REACH)

Ενημερωμένες πληροφορίες για τα συστατικά μπορείτε να βρείτε στη διεύθυνση:

[www.kaercher.com/REACH](http://www.kaercher.com/REACH)

## Διαβάθμιση κινδύνων

### ⚠ ΚΙΝΔΥΝΟΣ

Για άμεσα επαπειλούμενο κίνδυνο, ο οποίος μπορεί να οδηγήσει σε σοβαρό τραυματισμό ή θάνατο.

### ⚠ ΠΡΟΕΙΔΟΠΟΙΗΣΗ

Για ενδεχόμενη επικίνδυνη κατάσταση, η οποία μπορεί να οδηγήσει σε σοβαρό τραυματισμό ή θάνατο.

### ⚠ ΠΡΟΣΟΧΗ

Υπόδειξη για μια ενδεχομένως επικίνδυνη κατάσταση, η οποία μπορεί να οδηγήσει σε ελαφρό τραυματισμό.

### ΠΡΟΣΟΧΗ

Υπόδειξη για μια δυνητικά επικίνδυνη κατάσταση, η οποία μπορεί να έχει ως συνέπεια υλικές ζημιές.

## Χρήση σύμφωνα με τους κανονισμούς

### ⚠ ΠΡΟΕΙΔΟΠΟΙΗΣΗ

Η συσκευή δεν ενδείκνυται για την αναρρόφηση επιβλαβών για την υγεία σκονών.

- Αυτή η ηλεκτρική σκούπα προορίζεται για τον υγρό και τον ξηρό καθαρισμό επιφανειών δαπέδων και τοίχων.
- Η συσκευή αυτή είναι κατάλληλη για επαγγελματική χρήση, π.χ. σε εργοτάξια, εργοστασιακές εγκαταστάσεις, συνεργεία και επιχειρήσεις ενοικίασης.

## Στοιχεία συσκευής

- 1 Αστεροειδής κοιλίας
- 2 Φίλτρο φυσιγγίου
- 3 Μηχανική προστασία υπερχειλίσης (πλωτήρας)
- 4 Κεφαλή αναρρόφησης
- 5 Εύκαμπτος σωλήνας αναρρόφησης
- 6 Λαβή μεταφοράς
- 7 Ασφάλιση της κεφαλής αναρρόφησης
- 8 Δοχείο ρύπων
- 9 Τροχίσκος οδήγησης
- 10 Τροχήλατη βάση
- 11 Στόμιο αναρρόφησης
- 12 Ακροφύσιο δαπέδου για υγρή αναρρόφηση
- 13 Ακροφύσιο δαπέδου για ξηρή αναρρόφηση
- 14 Σωλήνας αναρρόφησης
- 15 Στήριγμα ελαστικού σωλήνα/καλωδίου
- 16 Λαβή μεταφοράς
- 17 Γωνία σωλήνα
- 18 Διακόπτης συσκευής για το στρόβιλο αναρρόφησης 1
- 19 Διακόπτης συσκευής για το στρόβιλο αναρρόφησης 2 (μόνο NT 50/2, NT 70/2, NT 90/2)
- 20 Στήριγμα για σωλήνα αναρρόφησης με ακροφύσιο δαπέδου
- 21 Στήριγμα για ακροφύσιο δαπέδου
- 22 Στήριγμα για σωλήνα αναρρόφησης
- 23 Υποδοχή βύσματος για γωνία
- 24 Ελαστικός σωλήνας απορροής (μόνο NT 70/2, NT 90/2)
- 25 Στήριγμα για ακροφύσιο αρμών
- 26 Πινακίδα τύπου
- 27 Καλώδιο τροφοδοσίας

## Έναρξη λειτουργίας

### Ξηρή αναρρόφηση

#### **ΠΡΟΣΟΧΗ**

*Κίνδυνος πρόκλησης ζημιάς! Κατά την ξηρή αναρρόφηση πρέπει να είναι εγκαταστημένη η κασέτα φίλτρου και κατά περίπτωση ένα φίλτρο μεμβράνης (ειδικός εξοπλισμός).*

- Κατά την αναρρόφηση λεπτής σκόνης μπορείτε να χρησιμοποιήσετε επιπλέον ένα υφασμάτινο φίλτρο (ειδικός εξοπλισμός - μόνο NT 50/1, NT 50/2).

### Τοποθέτηση της υφασμάτινης σακούλας φίλτρου

Μόνο NT 50/1, NT 50/2:

Εικόνα **A**

- Απασφαλίστε και αφαιρέστε την κεφαλή αναρρόφησης.
- Τοποθετήστε το υφασμάτινο φίλτρο (ειδικός εξοπλισμός) και φροντίστε για την καλή έδρασή του.
- Τοποθετήστε και ασφαλίστε και πάλι την κεφαλή αναρρόφησης.

### Τοποθέτηση του φίλτρου μεμβράνης

Εικόνα **B**

- Απασφαλίστε και αφαιρέστε την κεφαλή αναρρόφησης.
- Τραβήξτε το φίλτρο μεμβράνης (ειδικός εξοπλισμός) πάνω από το χείλος του δοχείου και φροντίστε για την καλή έδρασή του.
- Τοποθετήστε και ασφαλίστε και πάλι την κεφαλή αναρρόφησης.

### Υγρή αναρρόφηση

- Κατά την αναρρόφηση υγρών μπορείτε να αντικαταστήσετε την κασέτα φίλτρου με ένα φίλτρο ογκωδών ρύπων (ειδικός εξοπλισμός) ή ένα φίλτρο μεμβράνης (ειδικός εξοπλισμός).

#### **ΠΡΟΣΟΧΗ**

*Κίνδυνος πρόκλησης ζημιάς! Κατά την αναρρόφηση υγρών πρέπει να χρησιμοποιήσετε την κασέτα φίλτρου, ένα φίλτρο ογκωδών ρύπων (ειδικός εξοπλισμός) ή ένα φίλτρο μεμβράνης (ειδικός εξοπλισμός).*

- Κατά την αναρρόφηση υγρών ρύπων πρέπει να αφαιρείται πάντοτε το υφασμάτινο φίλτρο (ειδικός εξοπλισμός).
- Μετά το πέρας της υγρής αναρρόφησης: Καθαρίστε και στεγνώστε το μηχανικό σύστημα υπερχειλίσης και το δοχείο με ένα υγρό πανί.



## Τοποθέτηση του φίλτρου ογκωδών ρύπων

- ➔ Απασφαλίστε και αφαιρέστε την κεφαλή αναρρόφησης.
- ➔ Ξεβιδώστε τον αστεροειδή κοχλία και αφαιρέστε την κασέτα φίλτρου.

### Εικόνα **Κ**

- ➔ Τοποθετήστε το φίλτρο ογκωδών ρύπων (ειδικός εξοπλισμός).
- ➔ Σφίξτε τον αστεροειδή κοχλία.
- ➔ Τοποθετήστε και ασφαλίστε και πάλι την κεφαλή αναρρόφησης.
- Κατά τη μετάβαση από την υγρή στην ξηρή αναρρόφηση, αντικαταστήστε οπωσδήποτε το φίλτρο ογκωδών ρύπων με μια κασέτα φίλτρου και, ενδεχομένως, ένα φίλτρο μεμβράνης.

## Τοποθέτηση του φίλτρου μεμβράνης

- βλ. ξηρή αναρρόφηση -

## Εκκένωση βρώμικου νερού

Μόνο NT 70/2, NT 90/2:

### Δ ΠΡΟΣΟΧΗ

*Δώστε προσοχή στις τοπικές προδιαγραφές για την επεξεργασία λυμάτων.*

### Εικόνα **Δ**

- ➔ Αποστραγγίστε το ακάθαρτο νερό μέσω του εύκαμπτου σωλήνα απορροής.

## Σύνδεσμος κλιπ

### Εικόνα **Ε**

Ο εύκαμπτος σωλήνας αναρρόφησης είναι εξοπλισμένος με σύστημα κουμπωτού συνδέσμου. Μπορούν να συνδεθούν όλα τα τμήματα εξαρτημάτων C-40/C-DN-40.

## Χειρισμός

### Ενεργοποίηση της μηχανής

- ➔ Συνδέστε το ρευματολήπτη στην πρίζα.
- ➔ Θέστε τη συσκευή σε λειτουργία.

## Αδειασμα του κάδου απορριμμάτων

- Το κανάλι αναρρόφησης είναι εξοπλισμένο με πλωτήρα.
- Το ρεύμα αναρρόφησης διακόπτεται, όταν η στάθμη ακάθαρτου νερού στο δοχείο φτάσει στο ανώτατο επιτρεπτό όριο.
- ➔ Απενεργοποιήστε τη συσκευή.
- ➔ Αδειάστε τον κάδο.

## Απενεργοποίηση της μηχανής

- ➔ Απενεργοποιήστε τη συσκευή.
- ➔ Βγάλτε το ρευματολήπτη.

## Έπειτα από κάθε λειτουργία

- ➔ Αδειάστε τον κάδο.
- ➔ Καθαρίστε τη συσκευή εσωτερικά και εξωτερικά με αναρρόφηση και σκούπισμα με ένα υγρό πανί.

## Φύλαξη της συσκευής

### Εικόνα **Ε**

- ➔ Φυλάξτε τα ακροφύσια δαπέδου, τους σωλήνες αναρρόφησης, τον ελαστικό σωλήνα αναρρόφησης, τη γωνία, το ακροφύσιο αρμών και το καλώδιο τροφοδοσίας σύμφωνα με την εικόνα.
- ➔ Τοποθετήστε τη συσκευή σε στεγνό χώρο και ασφαλίστε την ώστε να μην μπορεί να χρησιμοποιηθεί από αναρμόδια άτομα.

## Μεταφορά

### Δ ΠΡΟΣΟΧΗ

*Κίνδυνος τραυματισμού και βλάβης! Κατά τη μεταφορά λάβετε υπόψη το βάρος της συσκευής.*

- ➔ Για τη μεταφορά σε μεγάλες αποστάσεις, σπρώξτε τη συσκευή από τη λαβή ώθησης.
- ➔ Κατά τη μεταφορά με οχήματα, ασφαλίστε τη συσκευή έναντι ενδεχόμενης ολίσθησης και ανατροπής, σύμφωνα με τις εκάστοτε ισχύουσες κατευθυντήριες οδηγίες.

## Αποθήκευση

### Δ ΠΡΟΣΟΧΗ

*Κίνδυνος τραυματισμού και βλάβης! Κατά την αποθήκευση λάβετε υπόψη το βάρος της συσκευής.*

Η συσκευή αυτή μπορεί να αποθηκεύεται μόνο σε εσωτερικούς χώρους.

## Φροντίδα και συντήρηση

### Δ ΚΙΝΔΥΝΟΣ

*Πριν από όλες τις εργασίες στη συσκευή, απενεργοποιήστε τη συσκευή και τραβήξτε το φως από την πρίζα.*

## Αντικατάσταση κασέτας φίλτρου

- Απασφαλίστε και αφαιρέστε την κεφαλή αναρρόφησης.
- Ξεβιδώστε το αστεροειδή κοχλία, αφαιρέστε την κασέτα φίλτρου και αντικαταστήστε την με καινούρια.
- Σφίξτε τον αστεροειδή κοχλία.
- Τοποθετήστε και ασφαλίστε και πάλι την κεφαλή αναρρόφησης.

## Καθαρισμός μηχανισμού προστασίας από υπερχείλιση

- Απασφαλίστε και αφαιρέστε την κεφαλή αναρρόφησης.
- Ξεβιδώστε τον αστεροειδή κοχλία και αφαιρέστε την κασέτα φίλτρου.
- Καθαρίστε το μηχανικό σύστημα υπερχείλισης με ένα υγρό πανί.
- Τοποθετήστε την κασέτα φίλτρου.
- Σφίξτε τον αστεροειδή κοχλία.
- Τοποθετήστε και ασφαλίστε και πάλι την κεφαλή αναρρόφησης.

## Αντιμετώπιση βλάβων

### ⚠ ΚΙΝΔΥΝΟΣ

Πριν από όλες τις εργασίες στη συσκευή, απενεργοποιήστε τη συσκευή και τραβήξτε το φως από την πρίζα.

## Η τουρμπίνα αναρρόφησης δεν λειτουργεί

- Ελέγξτε την πρίζα και την ασφάλεια της παροχής ρεύματος.
- Ελέγξτε το καλώδιο τροφοδοσίας, το φως και τη μηχανική προστασία υπερχείλισης.
- Θέστε τη συσκευή σε λειτουργία.

## Η τουρμπίνα αναρρόφησης λειτουργεί, αλλά η συσκευή δεν αναρροφά

- Απενεργοποιήστε τη συσκευή, περιμένετε 5 δευτερόλεπτα και ενεργοποιήστε την ξανά έπειτα από 5 δευτερόλεπτα.
- Απελευθερώστε τον κολλημένο πλωτήρα και καθαρίστε τον με ένα υγρό πανί. Ελέγξτε την εύκολη κίνηση του πλωτήρα.
- Το φλοτέρ φράζει το κανάλι αναρρόφησης.
- Αδειάστε τον κάδο.

## Η αναρροφητική ισχύς μειώνεται

- Αντιμετωπίστε την απόφραξη στο ακροφύσιο αναρρόφησης, στο σωλήνα αναρρόφησης, στον ελαστικό σωλήνα αναρρόφησης ή στην κασέτα φίλτρου.
- Μόνο NT 50/1, NT 50/2:  
Αντικαταστήστε το υφασμάτινο φίλτρο (ειδικό αξεσουάρ).
- Καθαρίστε με τρεχούμενο νερό και/ή αντικαταστήστε το φίλτρο μεμβράνης (ειδικό αξεσουάρ).
- Αντικαταστήστε την κασέτα φίλτρου.
- Μόνο NT 70/2, NT 90/2:  
Ελέγξτε τον ελαστικό σωλήνα απορροής για τυχόν διαρροές.

## Διαρροή σκόνης κατά την αναρρόφηση

- Ελέγξτε εάν έχει εγκατασταθεί στη σωστή θέση το φίλτρο.
- Αντικαταστήστε την κασέτα φίλτρου.

## Εκροή νερού κατά την αναρρόφηση

- Απελευθερώστε τον κολλημένο πλωτήρα και καθαρίστε τον με ένα υγρό πανί. Ελέγξτε την εύκολη κίνηση του πλωτήρα.

## Υπηρεσία εξυπηρέτησης πελατών

Αν δεν διορθωθεί η βλάβη, πρέπει να γίνει έλεγχος της συσκευής από την υπηρεσία εξυπηρέτησης πελατών.

## Εγγύηση

Σε κάθε χώρα ισχύουν οι όροι εγγύησης που εκδόθηκαν από την αρμόδια εταιρία μας προώθησης πωλήσεων. Αναλαμβάνουμε τη δωρεάν αποκατάσταση οποιασδήποτε βλάβης στη συσκευή σας, εφόσον οφείλεται σε αστοχία υλικού ή κατασκευαστικό σφάλμα, εντός της προθεσμίας που ορίζεται στην εγγύηση. Σε περίπτωση που επιθυμείτε να κάνετε χρήση της εγγύησης, παρακαλούμε απευθυνθείτε με την απόδειξη αγοράς στο κατάστημα από το οποίο προμηθευτήκατε τη συσκευή ή στην πλησιέστερη εξουσιοδοτημένη υπηρεσία τεχνικής εξυπηρέτησης πελατών μας.

## Εξαρτήματα και ανταλλακτικά

- Επιτρέπεται να χρησιμοποιούνται μόνο εξαρτήματα και ανταλλακτικά, τα οποία έχουν την έγκριση του κατασκευαστή. Τα γνήσια αξεσουάρ και ανταλλακτικά παρέχουν την εγγύηση της ασφαλούς και άψογης λειτουργίας της μηχανής.
- Μία επιλογή των ανταλλακτικών που χρειάζονται συχνότερα θα βρείτε στο τέλος των οδηγιών χρήσης.
- Περισσότερες πληροφορίες σχετικά με τα ανταλλακτικά μπορείτε να λάβετε στη διεύθυνση [www.kaercher.com](http://www.kaercher.com), τομέας Εξυπηρέτησης.

## Δήλωση Συμμόρφωσης των Ε.Κ.

Δια της παρούσης δηλώνουμε ότι το μηχάνημα που χαρακτηρίζεται παρακάτω, με βάση τη σχεδίαση και την κατασκευή του, υπό τη μορφή που διατίθεται στην αγορά, πληροί στις σχετικές βασικές απαιτήσεις ασφαλείας και υγιεινής των οδηγιών της ΕΚ. Η παρούσα δήλωση παύει να ισχύει σε περίπτωση τροποποιήσεων του μηχανήματος χωρίς προηγούμενη συνεννόηση μαζί μας.

**Προϊόν:** Ηλεκτρική σκούπα υγρής και ξηρής αναρρόφησης

**Τύπος:** 1.667-xxx

**Σχετικές οδηγίες των Ε.Κ.**

2006/42/ΕΚ (+2009/127/ΕΚ)

2004/108/ΕΚ

2011/65/ΕΕ

**Εφαρμοσθέντα εναρμονισμένα πρότυπα**

EN 55014-1: 2006+A1: 2009+A2: 2011

EN 55014-2: 1997+A1: 2001+A2: 2008

EN 60335-1

EN 60335-2-69

EN 61000-3-2: 2006+A1: 2009+A2: 2009

EN 61000-3-3: 2013

EN 62233: 2008

EN 50581

**Εφαρμοσθέντα εθνικά πρότυπα**

-

5.957-702

Οι υπογράφωντες ενεργούν κατ' εντολή του και με εξουσιοδότηση της διεύθυνσης της επιχείρησης.

  
H. Jenner  
CEO

  
S. Reiser  
Head of Approbation

Υπεύθυνος τεκμηρίωσης:  
S. Reiser

Alfred Karcher GmbH & Co. KG  
Alfred-Karcher-Str. 28 - 40  
71364 Winnenden (Germany)  
Τηλ.: +49 7195 14-0  
Φαξ: +49 7195 14-2212

Winnenden, 2015/10/01

## Τεχνικά χαρακτηριστικά

		NT 50/1 Me Classic	NT 50/2 Me Classic	NT 70/2 Me Classic	NT 90/2 Me Classic
Τάση ηλεκτρικού δικτύου	V	220-240	220-240	220-240	220-240
Συχνότητα	Hz	1~ 50-60	1~ 50-60	1~ 50-60	1~ 50-60
Μέγ. ισχύς	W	1150	2300	2300	2300
Ονομαστική ισχύς	W	1050	2100	2100	2100
Χωρητικότητα κάδου	l	50	50	70	90
Ποσότητα πλήρωσης υγρού	l	23	23	42	60
Ποσότητα αέρα (μέγ.)	l/s	53	2x 53	2x 53	2x 53
Υποπίεση (μέγ.)	kPa (mbar)	22,5 (225)	22,5 (225)	22,5 (225)	22,5 (225)
Είδος προστασίας	--	IPX4	IPX4	IPX4	IPX4
Κατηγορία προστασίας		II	II	II	II
Σύνδεση ελαστικού σωλήνα αναρρόφησης (C-DN/C-ID)	mm	40	40	40	40
Μήκος x Πλάτος x Ύψος	mm	580 x 510 x 850	580 x 510 x 850	580 x 510 x 850	580 x 510 x 995
Τυπικό βάρος λειτουργίας	kg	16,0	17,5	18,5	19,0
Θερμοκρασία περιβάλλοντος (μέγ.)	°C	+40	+40	+40	+40

### Μετρούμενες τιμές κατά EN 60335-2-69

Επιτρεπόμενη στάθμη ηχητικής ισχύος $L_{pA}$	dB(A)	73	76	76	76
Αβεβαιότητα $K_{pA}$	dB(A)	2	2	2	2
Κραδασμοί στο χέρι/στο βραχίονα	m/s <sup>2</sup>	<2,5	<2,5	<2,5	<2,5
Αβεβαιότητα K	m/s <sup>2</sup>	1	1	1	1

<b>Καλώδιο τροφοδοσίας δικτύου</b>	H05VV-F 2x1,0 mm <sup>2</sup>	
	Αριθ. ανταλλ.	Μήκος καλωδίου
EU	9.770-933.0	7,5 m



Cihazın ilk kullanımından önce bu orijinal kullanma kılavuzunu okuyun, bu kılavuza göre davranın ve daha sonra kullanım veya cihazın sonraki sahiplerine vermek için bu kılavuzu saklayın.

- İlk kullanımdan önce, 5.956-249 numaralı güvenlik uyarılarını mutlaka okuyun!
- Kullanım kılavuzunun ve emniyet uyarılarının dikkate alınmaması halinde cihazda hasar, kullanıcıda ve diğer kişilerde tehlike oluşabilir.
- Nakliye hasarlarını hemen yetkili satıcıya bildirin.

## İçindekiler

Çevre koruma . . . . .	TR	1
Tehlike kademeleri . . . . .	TR	1
Kurallara uygun kullanım . . . . .	TR	1
Cihaz elemanları . . . . .	TR	2
İşletime alma . . . . .	TR	2
Kullanımı . . . . .	TR	3
Taşıma . . . . .	TR	3
Depolama . . . . .	TR	3
Koruma ve Bakım . . . . .	TR	3
Arızalarda yardım . . . . .	TR	4
Garanti . . . . .	TR	4
Aksesuarlar ve yedek parçalar . . . . .	TR	4
AB uygunluk bildirisi . . . . .	TR	5
Teknik Bilgiler . . . . .	TR	6

## Çevre koruma

	Ambalaj malzemeleri geri dönüştürülebilir. Ambalaj malzemelerini evinizin çöpüne atmak yerine lütfen tekrar kullanılabilircekleri yerlere gönderin.
	Eski cihazlarda, yeniden değerlendirme işlemine tabi tutulması gereken değerli geri dönüşüm malzemeleri bulunmaktadır. Aküler, yağ ve benzeri maddeler doğaya ulaşmamalıdır. Bu nedenle eski cihazları lütfen öngörülen toplama sistemleri aracılığıyla imha edin.

**İçindekiler hakkında uyarılar (REACH)**  
İçindekiler hakkında ayrıntılı bilgileri bulabileceğiniz adres:

[www.kaercher.com/REACH](http://www.kaercher.com/REACH)

## Tehlike kademeleri

### ⚠ **TEHLİKE**

*Ağır bedensel yaralanmalar ya da ölüme neden olan direkt bir tehlike için.*

### ⚠ **UYARI**

*Ağır bedensel yaralanmalar ya da ölüme neden olabilecek olası tehlikeli bir durum için.*

### ⚠ **TEDBİR**

*Hafif yaralanmalara neden olabilecek olası tehlikeli bir duruma yönelik uyarı.*

### **DIKKAT**

*Maddi hasarlara neden olabilecek olası tehlikeli bir duruma yönelik uyarı.*

## Kurallara uygun kullanım

### ⚠ **UYARI**

*Cihaz, zararlı tozların emilmesi için uygun değildir.*

- Bu süpürge, zemin ve duvar yüzeylerinin ıslak ve kuru temizlenmesi için belirlenmiştir.
- Bu cihaz, Örn; şantiyeler, sanayi tesisleri, atölyeler ve kiralık mağazalarda mesleki kullanım için uygundur.

## Cihaz elemanları

- 1 Yıldız civata
- 2 Kartuş Filtre
- 3 Mekanik taşıma koruması (şamandıra)
- 4 Emme başlığı
- 5 Emme hortumu
- 6 İtme yayı
- 7 Süpürge kafasının kilidi
- 8 Zbiornik na zanieczyszczenia
- 9 Yönlendirme makarası
- 10 Şasi
- 11 Emme ağız
- 12 Sulu süpürme için taban memesi
- 13 Kuru süpürme için taban memesi
- 14 Vakum borusu
- 15 Hortum/kablo tutucusu
- 16 Taşıma kolu
- 17 Manifold
- 18 Cihaz şalteri Süpürge türbünü 1
- 19 Cihaz şalteri Süpürge türbünü 2 (sadece NT 50/2, NT 70/2, NT 90/2)
- 20 Taban memesi dahil süpürme borusu tutucusu
- 21 Zemin memesi tutucusu
- 22 Süpürme borusu tutucusu
- 23 Manifold geçme yuvası
- 24 Tahliye hortumu (sadece NT 70/2, NT 90/2)
- 25 Derz memesi tutucusu
- 26 Tip levhası
- 27 Elektrik kablosu

## İşletime alma

### Kuru emme

#### DIKKAT

*Hasar tehlikesi! Kuru süpürme sırasında, kartuşlu filtre ve gerekirse bir diyaframlı filtre (özel aksesuar) takılmış olmalıdır.*

- İnce tozun süpürülmesi sırasında, ek olarak bir elyaf filtre torbası (özel aksesuar - sadece NT 50/1, NT 50/2 kullanılabılır.

### Elyaf filtre torbasının takılması

Sadece NT 50/1, NT 50/2:

#### Şekil A

- Emme kafasının kilidini açın ve kafayı çıkartın.
- Elyaf filtre torbasını (özel aksesuar) takın ve torbanın doğru oturmasına dikkat edin.
- Emme kafasını yerleştirin ve kilitleyin.

### Diyafram filtresinin takılması

#### Şekil B

- Emme kafasının kilidini açın ve kafayı çıkartın.
- Diyaframlı filtreyi (özel aksesuar) depo kenarı üzerinden çekin ve filtrenin doğru oturmasına dikkat edin.
- Emme kafasını yerleştirin ve kilitleyin.

### Islak temizlik

- Sulu süpürme sırasında, kartuşlu filtre bir kaba kir filtresi (özel aksesuar) veya bir diyaframlı filtre (özel aksesuar) ile değiştirilebilir.

#### DIKKAT

*Hasar tehlikesi! Sulu süpürme sırasında ya kartuşlu filtre, bir kaba kir filtresi (özel aksesuar) ya da bir diyaframlı filtre (özel aksesuar) takılmış olmalıdır.*

- Islak kirin süpürülmesi sırasında, elyaf filtre torbası (özel aksesuar) her zaman çıkartılmalıdır.
- Sulu süpürmenin tamamlanmasından sonra: Mekanik taşıma koruması ve hazneyi nemli bir bezle temizleyin ve kurutun.

### Kapa kir filtresinin takılması

- Emme kafasının kilidini açın ve kafayı çıkartın.
- Yıldız civatayı sökün ve kartuşlu filtreyi çekin.

#### Şekil C

- Kaba kir filtresini (özel aksesuar) takın.
- Yıldız civatayı vidalayın.
- Emme kafasını yerleştirin ve kilitleyin.
- Sulu süpürmeden kuru süpürmeye geçilmesi durumunda, kaba kir filtresi bir kartuşlu filtreye veya gerekirse diyaframlı filtreye değiştirilmelidir.

## Diyafram filtresinin takılması

- bkz. kuru süpürme -

## Pis suyun boşaltılması

Sadece NT 70/2, NT 90/2:

### ⚠ **TEDBİR**

Yerel atık su işleme talimatlarına uyun.

Şekil D

→ Pis suyu, tahliye hortumuyla boşaltın.

## Klips bağlantısı

Şekil E

Emme hortumu, bir klips sistemi ile donatılmıştır. Tüm C-40/C-DN-40 aksesuar parçaları bağlanabilir.

## Kullanımı

### Cihazı açın

- Şebeke fişini takın.
- Cihazı açın.

### Toz haznesinin boşaltılması

- Süpürme kanalı bir şamandırayla donatılmıştır.
  - Depo içinde izin verilen maksimum pis su seviyesine ulaşılmaması durumunda, emme akımı kesilir.
- Cihazı kapatın.
- Kabı boşaltın.

### Cihazın kapatılması

- Cihazı kapatın.
- Şebeke fişini prizden çekiniz.

### Her çalışmadan sonra

- Kabı boşaltın.
- Cihazın dışını ve içini tozunu alarak ve silerek nemli bir bezle temizleyin.

### Cihazın saklanması

Şekil F

- Taban memeleri, süpürme boruları, süpürme hortumu, manifold, derz memesi ve elektrik kablosunu şekle uygun olarak saklayın.
- Cihazı kuru bir odada muhafaza edin ve yetkisiz kullanıma karşı emniyete alın.

## Taşıma

### ⚠ **TEDBİR**

Yaralanma ve hasar tehlikesi! Taşıma sırasında cihazın ağırlığına dikkat edin.

- Uzun mesafelerde taşımak için cihazı itme kolundan çekin.
- Araçlarda taşıma sırasında, cihazı güvenli yönetmeliklere göre kaymaya ve devrilmeye karşı emniyete alın.

## Depolama

### ⚠ **TEDBİR**

Yaralanma ve hasar tehlikesi! Depolama sırasında cihazın ağırlığına dikkat edin. Bu cihaz sadece iç mekanlarda depolanmalıdır.

## Koruma ve Bakım

### ⚠ **TEHLİKE**

Cihazdaki tüm çalışmalardan önce cihazı kapatın ve elektrik fişini çekin.

### Kartuş filtresinin değiştirilmesi

- Emme kafasının kilidini açın ve kafayı çıkartın.
- Yıldız cıvatayı sökün, kartuşlu filtreyi çekin ve yenisiyle değiştirin.
- Yıldız cıvatayı vidalayın.
- Emme kafasını yerleştirin ve kilitleyin.

### Mekanik taşma korumasının temizlenmesi

- Emme kafasının kilidini açın ve kafayı çıkartın.
- Yıldız cıvatayı sökün ve kartuşlu filtreyi çekin.
- Mekanik taşma korumasını düzenli olarak nemli bir bezle temizleyin.
- Kartuşlu filtreyi takın.
- Yıldız cıvatayı vidalayın.
- Emme kafasını yerleştirin ve kilitleyin.

## Arızalarda yardım

### ⚠ TEHLİKE

Cihazdaki tüm çalışmalardan önce cihazı kapatın ve elektrik fişini çekin.

### Emme türbini çalışmıyor

- Akım beslemesinin prizini ve sigortasını kontrol edin.
- Elektrik kablosunu, elektrik fişini ve mekanik taşıma korumasını kontrol edin.
- Cihazı açın.

### Emme türbini çalışıyor fakat cihaz emmiyor

- Cihazı kapatın ve 5 saniye bekleyin, 5 saniye sonra tekrar çalıştırın.
- Sıkışmış şamandırayı çözün ve nemli bir bezle temizleyin. Şamandıraya rahat hareket kontrolü yapın
- Şamandıra, emme kanalını kapatıyor.
- Kabı boşaltın.

### Emme gücü dü

- Emme memesi, emme borusu, emme hortumu ya da kartuş filtresindeki tıkanmaları giderin.
- Sadece NT 50/1, NT 50/2: Elyaf filtre torbasını (özel aksesuar) değiştirin.
- Diyafram filtresini (özel aksesuar) akar su altında temizleyin ya da değiştirin.
- Kartuş filtresini değiştirin.
- Sadece NT 70/2, NT 90/2: Boşaltma hortumuna sızdırmazlık kontrolü yapın.

### Emme sırasında dışarı toz çıkıyor

- Kartuş filtresinin montaj konumunun doğru olup olmadığını kontrol edin.
- Kartuş filtresini değiştirin.

### Süpürme sırasında su çıkışı

- Sıkışmış şamandırayı çözün ve nemli bir bezle temizleyin. Şamandıraya rahat hareket kontrolü yapın

## Müşteri hizmeti

Arızanın giderilememesi durumunda, cihaz müşteri hizmetleri tarafından kontrol edilmelidir.

## Garanti

Her ülkede yetkili distribütörümüz tarafından verilmiş garanti şartları geçerlidir. Garanti süresi içinde cihazınızda oluşan muhtemel hasarları, arızanın kaynağı üretim veya malzeme hatası olduğu sürece ücretsiz olarak karşılıyoruz. Garanti hakkınızdan yararlanmanızı gerektiren bir durum olduğu zaman, ilgili faturanız ile birlikte satıcınıza veya size en yakın yetkili servisimize başvurunuz.

## Aksesuarlar ve yedek parçalar

- Sadece üretici tarafından onaylanmış aksesuar ve yedek parçalar kullanılmalıdır. Orijinal aksesuar ve orijinal yedek parçalar, cihazın güvenli ve arızasız bir biçimde çalışmasının güvencesidir.
- En sık kullanılan yedek parça çeşitlerini kullanım kılavuzunun sonunda bulabilirsiniz.
- Yedek parçalar hakkında diğer bilgileri, [www.kaercher.com](http://www.kaercher.com) adresindeki Servis bölümünden alabilirsiniz.



## AB uygunluk bildirisi

İşbu belge ile aşağıda tanımlanan makine- nin konsepti ve tasarımı ve tarafımızdan pi- yasaya sürülen modeliyle AB yönetmelikle- rinin temel teşkil eden ilgili güvenlik ve sağ- lık yükümlülüklerine uygun olduğunu bildiri- riz. Onayımız olmadan cihazda herhangi bir değişiklik yapılması durumunda bu be- yan geçerliliğini yitirir.

**Ürün:** Kuru ve yaş elektrikli süpür-  
ge

**Tip:** 1.667-xxx

### İlgili AB yönetmelikleri

2006/42/EG (+2009/127/EG)

2004/108/EG

2011/65/EU

### Kullanılmış olan uyumlu standartlar

EN 55014-1: 2006+A1: 2009+A2: 2011

EN 55014-2: 1997+A1: 2001+A2: 2008

EN 60335-1

EN 60335-2-69

EN 61000-3-2: 2006+A1: 2009+A2: 2009

EN 61000-3-3: 2013

EN 62233: 2008

EN 50581

### Kullanılmış ulusal standartlar

-

## 5.957-702

İmzası bulunanlar, işletme yönetimi adına ve işletme yönetimi tarafından verilen veka- lete dayanarak işlem yapar.



H. Jenner

CEO



S. Reiser

Head of Approbation

Dokümantasyon yetkilisi:

S. Reiser

Alfred Kärcher GmbH & Co. KG

Alfred-Kärcher-Str. 28 - 40

71364 Winnenden (Germany)

Tel.: +49 7195 14-0

Faks: +49 7195 14-2212

Winnenden, 2015/10/01

## Teknik Bilgiler

		NT 50/1 Me Classic	NT 50/2 Me Classic	NT 70/2 Me Classic	NT 90/2 Me Classic
Şebeke gerilimi	V	220-240	220-240	220-240	220-240
Frekans	Hz	1~ 50-60	1~ 50-60	1~ 50-60	1~ 50-60
Maks. güç	W	1150	2300	2300	2300
Nominal güç	W	1050	2100	2100	2100
Kap içeriği	l	50	50	70	90
Sıvı doldurma miktarı	l	23	23	42	60
Hava miktarı (maks.)	l/s	53	2x 53	2x 53	2x 53
Vakum (maks.)	kPa (mbar)	22,5 (225)	22,5 (225)	22,5 (225)	22,5 (225)
Koruma şekli	--	IPX4	IPX4	IPX4	IPX4
Koruma sınıfı		II	II	II	II
Süpürme hortumu bağlantısı (C-DN/C-ID)	mm	40	40	40	40
Uzunluk x Genişlik x Yükseklik	mm	580 x 510 x 850	580 x 510 x 850	580 x 510 x 850	580 x 510 x 995
Tipik çalışma ağırlığı	kg	16,0	17,5	18,5	19,0
Çevre sıcaklığı (maks.)	°C	+40	+40	+40	+40
<b>60335-2-69'a göre belirlenen değerler</b>					
Ses basıncı seviyesi L <sub>pA</sub>	dB(A)	73	76	76	76
Güvensizlik K <sub>pA</sub>	dB(A)	2	2	2	2
El-kol titreşim değeri	m/s <sup>2</sup>	<2,5	<2,5	<2,5	<2,5
Güvensizlik K	m/s <sup>2</sup>	1	1	1	1
<b>Elektrik kab- losu</b>	H05VV-F 2x1,0 mm <sup>2</sup>				
	Parça No.	Kablo uzunlu- ğu			
EU	9.770-933.0	7,5 m			



Перед первым применением вашего прибора прочитайте эту оригинальную инструкцию по эксплуатации, после этого действуйте соответственно и сохраните ее для дальнейшего пользования или для следующего владельца.

- Перед первым вводом в эксплуатацию обязательно прочтите указания по технике безопасности № 5.956-249!
- При несоблюдении инструкции и указаний по технике безопасности пылесос может выйти из строя, а для оператора и других лиц возникает риск получения травмы.
- При повреждениях, полученных во время транспортировки, немедленно свяжитесь с продавцом.

## Оглавление

Защита окружающей среды . . . . .	RU	1
Степень опасности . . . . .	RU	1
Использование по назначению . . . . .	RU	1
Элементы прибора . . . . .	RU	2
Начало работы . . . . .	RU	2
Управление . . . . .	RU	3
Транспортировка . . . . .	RU	4
Хранение . . . . .	RU	4
Уход и техническое обслуживание . . . . .	RU	4
Помощь в случае неполадок . . . . .	RU	4
Гарантия . . . . .	RU	5
Принадлежности и запасные детали . . . . .	RU	5
Заявление о соответствии ЕС . . . . .	RU	6
Технические данные . . . . .	RU	7

## Защита окружающей среды



Упаковочные материалы пригодны для вторичной переработки. Пожалуйста, не выбрасывайте упаковку вместе с бытовыми отходами, а сдайте ее в один из пунктов приема вторичного сырья.



Старые приборы содержат ценные перерабатываемые материалы, подлежащие передаче в пункты приемки вторичного сырья. Аккумуляторы, масло и иные подобные материалы не должны попадать в окружающую среду. Поэтому утилизируйте старые приборы через соответствующие системы приемки отходов.

## Инструкции по применению компонентов (REACH)

Актуальные сведения о компонентах приведены на веб-узле по следующему адресу:

[www.kaercher.com/REACH](http://www.kaercher.com/REACH)

## Степень опасности

### ⚠ ОПАСНОСТЬ

Для непосредственно грозящей опасности, которая приводит к тяжелым увечьям или к смерти.

### ⚠ ПРЕДУПРЕЖДЕНИЕ

Для возможной потенциально опасной ситуации, которая может привести к тяжелым увечьям или к смерти.

### ⚠ ОСТОРОЖНО

Указание на потенциально опасную ситуацию, которая может привести к получению легких травм.

### ВНИМАНИЕ

Указание относительно возможной потенциально опасной ситуации, которая может повлечь материальный ущерб.

## Использование по назначению

### ⚠ ПРЕДУПРЕЖДЕНИЕ

Прибор не предназначен для сбора вредной для здоровья пыли.

- Этот пылесос предназначен для влажной и сухой очистки поверхностей полов и стен.

- Это устройство предназначено для использования на предприятиях и организациях, например, на строительных площадках, в заводских корпусах, мастерских и на фирмах, занимающихся сдачей в аренду.

## Элементы прибора

- 1 Винт со звездобразной головкой
- 2 Фильтровальный патрон
- 3 Механический сливной предохранитель (поплавок)
- 4 Всасывающая головка
- 5 Всасывающий шланг
- 6 ведущая дуга
- 7 Блокировка всасывающей головки
- 8 Мусорный бак
- 9 Направляющий ролик
- 10 Шасси
- 11 Всасывающий патрубок
- 12 Форсунка для пола для чистки во влажном режиме
- 13 Форсунка для пола для чистки в сухом режиме
- 14 всасывающая трубка,
- 15 Держатель шланга/кабеля
- 16 рукоятка для ношения прибора
- 17 Колено
- 18 Аппаратный выключатель всасывающей турбины 1
- 19 Аппаратный выключатель всасывающей турбины 2 (только NT 50/2, NT 70/2, NT 90/2)
- 20 Держатель для всасывающей трубки с форсункой для пола
- 21 Держатель насадки для пола
- 22 Держатель для всасывающей трубки
- 23 Контактное гнездо для колена
- 24 Сливной шланг (только NT 70/2, NT 90/2)
- 25 Держатель насадки для стыков
- 26 Заводская табличка с данными
- 27 Сетевой шнур

## Начало работы

### Сухая чистка

#### **ВНИМАНИЕ**

*Опасность повреждения! Во время чистки в сухом режиме должен использоваться патронный фильтр и при необходимости мембранный фильтр (специальные принадлежности).*

- При всасывании мелкой пыли может дополнительно использоваться фильтровальный пакет из нетканого материала (специальные принадлежности - только NT 50/1, NT 50/2).

#### **Установка фильтровального пакета из нетканого материала**

Только NT 50/1, NT 50/2:

Рисунок **A**

- Разблокировать и снять всасывающий элемент.
- Установить фильтровальный пакет из нетканого материала (специальные принадлежности) и обеспечить правильную посадку.
- Надеть и зафиксировать всасывающий элемент.

#### **Установка мембранного фильтра**

Рисунок **B**

- Разблокировать и снять всасывающий элемент.
- Натянуть мембранный фильтр (специальные принадлежности) на края бака и обеспечить правильную посадку.
- Надеть и зафиксировать всасывающий элемент.

## Влажная чистка

- При чистке во влажном режиме патронный фильтр можно заменить на фильтр для грубых частиц грязи (специальные принадлежности) или мембранный фильтр (специальные принадлежности).

### ВНИМАНИЕ

*Опасность повреждения! При чистке во влажном режиме следует использовать или патронный фильтр, фильтр для грубых частиц грязи (специальные принадлежности) или мембранный фильтр (специальные принадлежности).*

- При сборе влажной грязи необходимо всегда снимать фильтровальный пакет из нетканого материала (специальные принадлежности).
- После завершения чистки во влажном режиме: Механический сливной предохранитель, а также резервуар очистить с помощью влажной тряпки и высушить.

## Установка фильтра для грубых частиц грязи

- Разблокировать и снять всасывающий элемент.
- Вывинтить винт со звездобразной головкой и снять патронный фильтр.

Рисунок

- Установить фильтр для грубых частиц грязи (специальные принадлежности).
- Прочно затянуть винт со звездобразной головкой.
- Надеть и зафиксировать всасывающий элемент.
- При смене режима влажной чистки на режим сухой чистки необходимо заменить фильтр для грубых частиц грязи на патронный фильтр и при необходимости мембранный фильтр.

## Установка мембранного фильтра

- см. чистка в сухом режиме -

## Слить грязную воду

Только NT 70/2, NT 90/2:

### ⚠ ОСТОРОЖНО

*Соблюдайте местные предписания по обращению со сточными водами.*

Рисунок

- Слить грязную воду с помощью сливного шланга.

## Клипсовое соединение

Рисунок

Всасывающий шланг оснащен системой клипсового соединения. Могут быть подсоединены все комплектующие изделия C-40/C-DN-40.

## Управление

### Включение прибора

- Вставьте штепсельную вилку в электророзетку.
- Включить аппарат.

### Опорожнение резервуара для грязи

- Впускной канал оснащен поплавком.
- При достижении максимально допустимого уровня грязной воды в емкости всасывание прекращается.
- Выключите прибор.
- Опустошить бак.

### Выключение прибора

- Выключите прибор.
- Отсоедините прибор от электросети.

### После каждой эксплуатации

- Опустошить бак.
- Очистить прибор снаружи и внутри пылесосом и протереть его влажным полотенцем.

### Хранение прибора

Рисунок

- Хранить форсунки для пола, всасывающие трубы, шланг, колено, насадку для стыков и сетевой шнур в соответствии с рисунками.
- Хранить прибор в сухом помещении, приняв при этом меры от несанкционированного использования.

## Транспортировка

### **⚠ ОСТОРОЖНО**

*Опасность получения травм и повреждений! При транспортировке следует обратить внимание на вес устройства.*

- При транспортировке на дальнейшее расстояние перемещать устройство за ведущую дугу.
- При перевозке аппарата в транспортных средствах следует учитывать действующие местные государственные нормы, направленные на защиту от скольжения и опрокидывания.

## Хранение

### **⚠ ОСТОРОЖНО**

*Опасность получения травм и повреждений! При хранении следует обратить внимание на вес устройства.*

Это устройство разрешается хранить только во внутренних помещениях.

## Уход и техническое обслуживание

### **⚠ ОПАСНОСТЬ**

*Перед проведением любых работ с прибором, выключить прибор и вытянуть штепсельную вилку.*

### Замена фильтровального патрона

- Разблокировать и снять всасывающий элемент.
- Вывинтить винт со звездообразной головкой, вытащить патронный фильтр и заменить его на новый.
- Прочно затянуть винт со звездообразной головкой.
- Надеть и зафиксировать всасывающий элемент.

### Очистка механического сливного предохранителя

- Разблокировать и снять всасывающий элемент.
- Вывинтить винт со звездообразной головкой и снять патронный фильтр.
- Механический сливной предохранитель очистить с помощью влажной тряпки.
- Надеть патронный фильтр.
- Прочно затянуть винт со звездообразной головкой.
- Надеть и зафиксировать всасывающий элемент.

## Помощь в случае неполадок

### **⚠ ОПАСНОСТЬ**

*Перед проведением любых работ с прибором, выключить прибор и вытянуть штепсельную вилку.*

### Всасывающая турбина не работает

- Проверить штепсельную розетку и предохранитель системы электропитания.
- Проверить сетевой кабель, штепсельную вилку и механический сливной предохранитель.
- Включить аппарат.

### Всасывающая турбина работает, но аппарат не сосет

- Выключить прибор и подождать 5 секунд, после чего снова включить прибор.
- Освободить заблокированный поплавок и очистить с помощью влажной ткани. Проверьте легкость хода поплавка.
- Поплавок перекрыл впускной канал.
- Опустошить бак.

## Мощность всасывания упала

- Удалить мусор из всасывающего сопла, всасывающей трубки, всасывающего шланга или патронного фильтра.
- Только NT 50/1, NT 50/2:  
Заменить фильтр из нетканого материала (специальные принадлежности).
- Очистить или заменить мембранный фильтр под проточной водой (специальные принадлежности).
- Заменить фильтровальный патрон.
- Только NT 70/2, NT 90/2:  
Проверить сливной шланг на герметичность.

## Во время чистки из прибора выделяется пыль

- Проверить правильность установки фильтровального патрона.
- Заменить фильтровальный патрон.

## Выделение воды при всасывании

- Освободить заблокированный поплавок и очистить с помощью влажной ткани. Проверьте легкость хода поплавка.

## Сервисная служба

**Если неисправность не удастся устранить, прибор необходимо отправить на проверку в сервисную службу.**

## Гарантия

В каждой стране действуют соответственно гарантийные условия, изданные уполномоченной организацией сбыта нашей продукции в данной стране. Возможные неисправности прибора в течение гарантийного срока мы устраняем бесплатно, если причина заключается в дефектах материалов или ошибках при изготовлении. В случае возникновения претензий в течение гарантийного срока просьба обращаться, имея при себе чек о покупке, в торговую организацию, продавшую вам прибор или в ближайшую уполномоченную службу сервисного обслуживания.

Дата выпуска отображается на заводской табличке в закодированном виде.

При этом отдельные цифры имеют следующее значение::

Пример: 30190

- 3 год выпуска
- 0 столетие выпуска
- 1 десятилетие выпуска
- 9 вторая цифра месяца выпуска
- 0 первая цифра месяца выпуска

Таким образом, в данном примере код 30190 означает дату выпуска 09/(2)013.

## Принадлежности и запасные детали

- Разрешается использовать только те принадлежности и запасные части, использование которых было одобрено изготовителем. Использование оригинальных принадлежностей и запчастей гарантирует Вам надежную и бесперебойную работу прибора.
- Выбор наиболее часто необходимых запчастей вы найдете в конце инструкции по эксплуатации.
- Дальнейшую информацию о запчастях вы найдете на сайте [www.kaercher.com](http://www.kaercher.com) в разделе Service.

## Заявление о соответствии ЕС

Настоящим мы заявляем, что нижеуказанный прибор по своей концепции и конструкции, а также в осуществленном и допущенном нами к продаже исполнении отвечает соответствующим основным требованиям по безопасности и здоровью согласно директивам ЕС. При внесении изменений, не согласованных с нами, данное заявление теряет свою силу.

**Продукт**      Пылесос для мокрой и сухой чистки

**Тип:**            1.667-xxx

### Основные директивы ЕС

2006/42/ЕС (+2009/127/ЕС)

2004/108/ЕС

2011/65/ЕС

### Примененные гармонизированные нормы

EN 55014–1: 2006+A1: 2009+A2: 2011

EN 55014–2: 1997+A1: 2001+A2: 2008

EN 60335–1

EN 60335–2–69

EN 61000–3–2: 2006+A1: 2009+A2: 2009

EN 61000–3–3: 2013

EN 62233: 2008

EN 50581

### Примененные внутригосударственные нормы

-

### 5.957-702

Нижеподписавшиеся лица действуют по поручению и по доверенности руководства предприятия.

  
H. Jenner

CEO

  
S. Reiser

Head of Approbation

уполномоченный по документации:  
S. Reiser

Alfred Kaercher GmbH & Co. KG  
Alfred-Kaercher-Str. 28 - 40  
71364 Winnenden (Germany)  
Тел.: +49 7195 14-0  
Факс: +49 7195 14-2212

Winnenden, 2015/10/01



## Технические данные

		NT 50/1 Me Classic	NT 50/2 Me Classic	NT 70/2 Me Classic	NT 90/2 Me Classic
Напряжение сети	V	220-240	220-240	220-240	220-240
Частота	Hz	1~ 50-60	1~ 50-60	1~ 50-60	1~ 50-60
Макс. мощность	W	1150	2300	2300	2300
Номинальная мощность	W	1050	2100	2100	2100
Емкость бака	l	50	50	70	90
Заправочный объем жидкости	l	23	23	42	60
Количество воздуха (макс.)	l/s	53	2x 53	2x 53	2x 53
Нижнее давление (макс.)	kPa (mbar)	22,5 (225)	22,5 (225)	22,5 (225)	22,5 (225)
Тип защиты	--	IPX4	IPX4	IPX4	IPX4
Класс защиты		II	II	II	II
Гнездо для подключения шланга (C-DN/C-ID)	mm	40	40	40	40
Длина x ширина x высота	mm	580 x 510 x 850	580 x 510 x 850	580 x 510 x 850	580 x 510 x 995
Типичный рабочий вес	kg	16,0	17,5	18,5	19,0
Температура окружающей среды (макс.)	°C	+40	+40	+40	+40

### Значение установлено согласно стандарту EN 60335-2-69

Уровень шума дБ <sub>а</sub>	dB(A)	73	76	76	76
Опасность К <sub>рА</sub>	dB(A)	2	2	2	2
Значение вибрации рука-плечо	m/s <sup>2</sup>	<2,5	<2,5	<2,5	<2,5
Опасность К	m/s <sup>2</sup>	1	1	1	1

<b>Сетевой шнур</b>	H05VV-F 2x1,0 mm <sup>2</sup>	
	№ детали	Длина шнура
EU	9.770-933.0	7,5 m



A készülék első használata előtt olvassa el ezt az eredeti használati utasítást, ez alapján járjon el és tartsa meg a későbbi használatra vagy a következő tulajdonos számára.

- Az első üzembevétel előtt mindenképpen olvassa el az 5.956-249 sz. biztonsági utasításokat!
- A gépkönyv és a biztonságtechnikai utasítások be nem tartása esetén a készülék megromolhat és veszélybe kerülhet annak kezelője, illetve más személyek.
- Szállítási sérülések esetén azonnal tájékoztassa a kereskedőt.

## Tartalomjegyzék

Környezetvédelem . . . . .	HU	1
Veszély fokozatok . . . . .	HU	1
Rendeltetészerű használat . .	HU	1
Készülék elemek . . . . .	HU	2
Üzembevétel . . . . .	HU	2
Használat . . . . .	HU	3
Szállítás . . . . .	HU	3
Tárolás . . . . .	HU	3
Ápolás és karbantartás . . . . .	HU	3
Segítség üzemzavar esetén . .	HU	4
Garancia . . . . .	HU	4
Tartozékok és alkatrészek . . .	HU	4
EK konformitási nyilatkozat . . .	HU	5
Műszaki adatok . . . . .	HU	6

## Környezetvédelem



A csomagolási anyagok újrahasznosíthatók. Kérjük, ne dobja a csomagolást a házi szemétkorba, hanem vigye el egy újrahasznosító helyre.



A használt készülékek értékes újrahasznosítható anyagokat tartalmaznak, amelyeket újrahasznosító helyen kell elhelyezni. Az elemeknek, olajnak és hasonló anyagoknak nem szabad a környezetbe kerülni. Ezért kérjük, a használt készülékeket megfelelő gyűjtőrendszeren keresztül távolítsa el.

## Megjegyzések a tartalmazott anyagokkal kapcsolatban (REACH)

Aktuális információkat a tartalmazott anyagokkal kapcsolatban a következő címen talál:

[www.kaercher.com/REACH](http://www.kaercher.com/REACH)

## Veszély fokozatok

### ⚠ VESZÉLY

*Azonnal fenyegető veszély, amely súlyos testi sérüléshez vagy halálhoz vezet.*

### ⚠ FIGYELMEZTETÉS

*Esetlegesen veszélyes helyzet, amely súlyos testi sérüléshez vagy halálhoz vezethet.*

### ⚠ VIGYÁZAT

*Figyelmeztetés esetlegesen veszélyes helyzetre, amely könnyű sérüléshez vezethet.*

### FIGYELEM

*Lehetséges veszélyes helyzetre való figyelmeztetés, amely anyagi kárhoz vezethet.*

## Rendeltetészerű használat

### ⚠ FIGYELMEZTETÉS

*A készülék nem alkalmas egészségre káros por felszívására.*

- A porszívó padló- és falfelületek nedves és száraz tisztítására szolgál.
- Ez a készülék iparszerű használatra alkalmas, pl. építkezéseken, ipartelepeken, műhelyekben és kölcsönző boltokban.

## Készülék elemek

- 1 Csillagcsavar
- 2 Patron szűrő
- 3 Mechanikus túlfolyó védelem (úszó)
- 4 Szívófej
- 5 Szívótömlő
- 6 Tolókengyel
- 7 Szívófej zárja
- 8 Hulladéktartály
- 9 Kormánygörgő
- 10 Alváz
- 11 Szívótámasztékok
- 12 Padlófej nedves porszívózáshoz
- 13 Padlófej száraz porszívózáshoz
- 14 Szívócső
- 15 Tömlő-/kábel tartó
- 16 Fogantyú
- 17 Könyökcső
- 18 Készülékkapcsoló 1. szívóturbina
- 19 Készülékkapcsoló 2. szívóturbina (csak NT 50/2, NT 70/2, NT 90/2)
- 20 Tartó a szívócsőhöz padlófejjel együtt
- 21 Padlófej tartó
- 22 Szívócső tartója
- 23 Csatlakozópersely könyökcsőhöz
- 24 Leeresztő tömlő (csak NT 70/2, NT 90/2)
- 25 Réstisztítófej tartója
- 26 Típus tábla
- 27 Hálózati kábel

## Üzembevétel

### Száraz porszívózás

#### **FIGYELEM**

*Rongálódásveszély! Száraz porszívózás esetén mindig fel kell helyezni a patronaszűrőt, és adott esetben a membránszűrőt (különleges tartozék).*

- Finom por felszívásánál ezen felül egy textil porzsákot (különleges tartozék - csak NT 50/1, NT 50/2) is lehet használni.

### Textil porzsák behelyezése

Csak NT 50/1, NT 50/2:

Ábra **A**

- Oldja ki és vegye le szívófejet.
- Textil porzsákot (különleges tartozék) felhelyezni, a helyes ülésre figyelni.
- Helyezze vissza és biztosítsa a szívófejet.

### Membránszűrő beszerelése

Ábra **B**

- Oldja ki és vegye le szívófejet.
- A membránszűrőt (különleges tartozék) a tartály peremén áthúzni, a helyes ülésre figyelni.
- Helyezze vissza és biztosítsa a szívófejet.

### Nedves porszívózás

- Nedves porszívózás esetén a patronaszűrőt egy durva szennyeződés szűrőre (különleges tartozék) vagy egy membránszűrőre (különleges tartozék) lehet cserélni.

#### **FIGYELEM**

*Rongálódásveszély! Nedves porszívózás esetén a patronaszűrőt, egy durva szennyeződés szűrőt (különleges tartozék) vagy egy membránszűrőt (különleges tartozék) kell behelyezni.*

- Nedves piszok felszívásánál, mindig ki kell venni a textil porzsákot (különleges tartozék).
- A nedves porszívózás befejezése után: A mechanikus túlfolyás védelmet, valamint a tartályt nedves ronggyal tisztítsa ki és szárítsa meg.

## Durva szennyeződés szivattyú beszerelése

- Oldja ki és vegye le a szívófejet.
- A csillag csavart lecsavarni és a szűrőpatront lehúzni.

Ábra **C**

- Szerelje be a durva szennyeződés szűrőt (különleges tartozék).
- A csillag csavart meghúzni.
- Helyezze vissza és biztosítsa a szívófejet.
- Nedves porszívózásról a szárazra váltáskor a durva szennyeződés szűrőt egy patronszűrőre és adott esetben egy membránszűrőre kell cserélni.

## Membránszűrő beszerelése

- lásd száraz porszívózás -

## Szennyvíz leeresztése

Csak NT 70/2, NT 90/2:

### ⚠ VIGYÁZAT

Vegye figyelembe a szennyvíz kezelésével kapcsolatos helyi előírásokat.

Ábra **D**

- Eressze le a szennyvizet a leeresztő csövön keresztül.

## Clip-csatlakozás

Ábra **E**

A szívótömlő bilincsrendszerrel van felszerelve. Valamennyi C-40/C DN-40 tartozék csatlakoztatható.

## Használat

### A készülék bekapcsolása

- Dugja be a hálózati csatlakozót.
- Kapcsolja be a készüléket.

### A szeméttartály kiürítése

- A szívócsatorna úszóval van felszerelve.
- Ha a tartályban a szennyvíz eléri a megengedhető legmagasabb szintet, akkor a szívóáram megszakad.
- A készüléket ki kell kapcsolni.
- Ürítse ki a tartályt.

### A készülék kikapcsolása

- A készüléket ki kell kapcsolni.
- Húzza ki a hálózati dugót.

## Minden üzem után

- Ürítse ki a tartályt.
- A készüléket kívül-belül porszívóval és nedves ronggyal kell megtisztítani.

## A készülék tárolása

Ábra **F**

- A padlófejeket, szívócsöveket, szívótömlőt, könyökcsövet, réstisztító fejet és a hálózati kábelt az ábrának megfelelően tárolja.
- A készüléket száraz helyiségben állítsa le és biztosítsa illetéktelen használat ellen.

## Szállítás

### ⚠ VIGYÁZAT

Sérülés- és rongálódásveszély! Szállítás esetén vegye figyelembe a készülék súlyát.

- Hosszabb távú szállítás esetén a készüléket a tolokengelynél fogva tolja.
- Járművel történő szállítás esetén a készüléket az adott irányelveknek megfelelően kell csúsztatás és borulás ellen biztosítani.

## Tárolás

### ⚠ VIGYÁZAT

Sérülés- és rongálódásveszély! Tárolás esetén vegye figyelembe a készülék súlyát. Ezt a készüléket csak beltéri helyiségben szabad tárolni.

## Ápolás és karbantartás

### ⚠ VESZÉLY

A készüléken történő bármiféle munka előtt kapcsolja ki a készüléket és húzza ki a hálózati csatlakozót.

## Patronszűrő cseréje

- Oldja ki és vegye le a szívófejet.
- A csillag csavart kicsavarni, a szűrőpatront lehúzni és újra cserélni.
- A csillag csavart meghúzni.
- Helyezze vissza és biztosítsa a szívófejet.

## Mechanikus túlfolyó védelem tisztítása

- Oldja ki és vegye le szívófejet.
- A csillag csavart lecsavarni és a szűrőpatront lehúzni.
- A mechanikus túlfolyóvédelmet nedves ronggyal megtisztítani.
- Szűrőpatront felhelyezni.
- A csillag csavart meghúzni.
- Helyezze vissza és biztosítsa a szívófejet.

## Segítség üzemzavar esetén

### ⚠ **VESZÉLY**

A készüléken történő bármiféle munka előtt kapcsolja ki a készüléket és húzza ki a hálózati csatlakozót.

### A szívóturbina nem megy

- A dugaljat és az áramellátás biztosítékát ellenőrizni.
- Ellenőrizze a hálózati kábelt, a hálózati dugót és a mechanikus túlfolyás védelmet.
- Kapcsolja be a készüléket.

### A szívóturbina megy, de a gép nem szív

- Kapcsolja ki a készüléket és várjon 5 másodpercig, majd 5 másodperc múlva kapcsolja be ismét.
- Oldja ki a beszorult úszót és egy nedves ronggyal tisztítsa meg. Ellenőrizze, hogy az úszó könnyen jár-e.
- Az úszó elzárja a szívócsatornát.
- Űrítse ki a tartályt.

### Szívóerő alábbhagy

- Szüntesse meg a szívófejet, a szívócső, a szívótömlő vagy a szűrőpatron dugulását.
- Csak NT 50/1, NT 50/2:  
Cserélje ki a textil porzsákat (különböző tartozék).
- A membránszűrőt (különleges tartozék) folyóvíz alatt tisztítsa ill. cserélje ki.
- Cserélje ki a patronszűrőt.
- Csak NT 70/2, NT 90/2:  
Ellenőrizze a leeresztő tömlő vízzáróságát.

## Porszívózásnál por áramlik ki

- Ellenőrizze a patronszűrő helyes behelyezését.
- Cserélje ki a patronszűrőt.

## Vízkielépés szívás esetén

- Oldja ki a beszorult úszót és egy nedves ronggyal tisztítsa meg. Ellenőrizze, hogy az úszó könnyen jár-e.

## Szerviz

Ha a hibát nem lehet elhárítani, akkor a készüléket a szervizzel kell ellenőriztetni.

## Garancia

Minden országban az illetékes forgalmazónk által kiadott garancia feltételek érvényesek. Az esetleges üzemzavarokat az Ön készülékén a garancia lejártáig költségmentesen elhárítjuk, amennyiben anyag- vagy gyártási hiba az oka. Garanciális esetben kérjük, forduljon a vásárlást igazoló bizonylattal kereskedőjéhez vagy a legközelebbi hivatalos szakszervizhez.

## Tartozékok és alkatrészek

- Csak olyan tartozékokat és alkatrészeket szabad használni, amelyeket a gyártó jóváhagyott. Az eredeti tartozékok és az eredeti alkatrészek biztosítják azt, hogy a készüléket biztonságosan és zavartalanul lehessen üzemeltetni.
- Az üzemeltetési útmutató végén talál egy válogatást a legtöbbszőr szükséges alkatrészekről.
- További információkat az alkatrészekről a [www.kaercher.com](http://www.kaercher.com) címen talál a 'Service' oldalakon.

## EK konformitási nyilatkozat

Ezennel tanúsítjuk, hogy az alábbiakban megnevezett gép tervezése és építési módja alapján az általunk forgalomba hozott kivitelben megfelel az EK irányelvek vonatkozó, alapvető biztonsági és egészségügyi követelményeinek. A gép jóváhagyásunk nélkül történő módosítása esetén ez a nyilatkozat elveszti érvényességét. A készülék megfelel az EU-ban és Magyarországon (HU) harmonizált szabványoknak.

**Termék:** Nedves- és szárazporszívó

**Típus:** 1.667-xxx

**Vonatkozó európai közösségi irányelvek:**

2006/42/EK (+2009/127/EK)

2004/108/EK

2011/65/EU

**Alkalmazott harmonizált szabványok:**

EN 55014–1: 2006+A1: 2009+A2: 2011

EN 55014–2: 1997+A1: 2001+A2: 2008

EN 60335–1

EN 60335–2–69

EN 61000–3–2: 2006+A1: 2009+A2: 2009

EN 61000–3–3: 2013

EN 62233: 2008

EN 50581

**Alkalmazott összehangolt normák:**

-

### 5.957-702

Alulírottak az ügyvezetés megbízásából és felhatalmazásával lépnek fel.

  
H. Jenner

CEO

  
S. Reiser

Head of Approbation

A dokumentációért felelős személy:

S. Reiser

Alfred Kärcher GmbH & Co. KG

Alfred-Kärcher-Str. 28 - 40

71364 Winnenden (Germany)

Tel.: +49 7195 14-0

Fax: +49 7195 14-2212

Winnenden, 2015/10/01

## Műszaki adatok

		NT 50/1 Me Classic	NT 50/2 Me Classic	NT 70/2 Me Classic	NT 90/2 Me Classic
Hálózati feszültség	V	220-240	220-240	220-240	220-240
Frekvencia	Hz	1~ 50-60	1~ 50-60	1~ 50-60	1~ 50-60
Max. teljesítmény	W	1150	2300	2300	2300
Névleges teljesítmény	W	1050	2100	2100	2100
Tartály űrtartalom	l	50	50	70	90
Folyadék töltési szintje	l	23	23	42	60
Légmennyiség (max.)	l/s	53	2x 53	2x 53	2x 53
Nyomáshiány (max.)	kPa (mbar)	22,5 (225)	22,5 (225)	22,5 (225)	22,5 (225)
Védelmi fokozat	--	IPX4	IPX4	IPX4	IPX4
Védelmi osztály		II	II	II	II
Szívótömlő csatlakozása (C-DN/C-ID)	mm	40	40	40	40
hosszúság x szélesség x magasság	mm	580 x 510 x 850	580 x 510 x 850	580 x 510 x 850	580 x 510 x 995
Tipikus üzemi súly	kg	16,0	17,5	18,5	19,0
Környezeti hőmérséklet (max.)	°C	+40	+40	+40	+40

### Az EN 60335-2-69 szerint megállapított értékek

Hangnyomás szint $L_{pA}$	dB(A)	73	76	76	76
Bizonytalanság $K_{pA}$	dB(A)	2	2	2	2
Kéz-kar vibrációs kibocsátási érték	m/s <sup>2</sup>	<2,5	<2,5	<2,5	<2,5
Bizonytalanság K	m/s <sup>2</sup>	1	1	1	1

<b>Hálózati kábel</b>	H05VV-F 2x1,0 mm <sup>2</sup>	
	Alkatrészszám	Kábelhosszúság
EU	9.770-933.0	7,5 m



Před prvním použitím svého zařízení si přečtěte tento původní návod k používání, řiďte se jím a uložte jej pro pozdější použití nebo pro dalšího majitele.

- Před prvním uvedením do provozu bezpodmínečně čtěte bezpečnostní pokyny č. 5.956-249!
- V případě nedodržování provozních a bezpečnostních pokynů mohou vzniknout škody na přístroji a může dojít k ohrožení osob přístroj obsluhujících i ostatních.
- Při přepravních škodách ihned informujte obchodníka.

## Obsah

Ochrana životního prostředí . .	CS	1
Stupně nebezpečí . . . . .	CS	1
Používání v souladu s určením	CS	1
Prvky přístroje . . . . .	CS	2
Uvedení do provozu . . . . .	CS	2
Obsluha . . . . .	CS	3
Přeprava . . . . .	CS	3
Ukládání . . . . .	CS	3
Ošetřování a údržba . . . . .	CS	3
Pomoc při poruchách . . . . .	CS	4
Záruka . . . . .	CS	4
Příslušenství a náhradní díly . .	CS	4
Prohlášení o shodě pro ES . . .	CS	5
Technické údaje . . . . .	CS	6

## Ochrana životního prostředí



Obalové materiály jsou recyklovatelné. Obal nezhazujte do domovního odpadu, ale odevzdejte jej k opětovnému využití.



Přístroj je vyroben z hodnotných recyklovatelných materiálů, které je třeba znovu využít. Baterie, olej a podobné látky se nesmějí dostat do okolního prostředí. Použitá zařízení proto odevzdejte na příslušných sběrných místech.

## Informace o obsažených látkách (REACH)

Aktuální informace o obsažených látkách naleznete na adrese:

[www.kaercher.com/REACH](http://www.kaercher.com/REACH)

## Stupně nebezpečí

### ⚠ NEBEZPEČÍ

*Pro bezprostředně hrozící nebezpečí, které vede k těžkým fyzickým zraněním nebo k smrti.*

### ⚠ VAROVÁNÍ

*Pro potenciálně nebezpečnou situaci, která by mohla vést k těžkým fyzickým zraněním nebo k smrti.*

### ⚠ UPOZORNĚNÍ

*Upozornění na případnou nebezpečnou situaci, která může vést k lehkým fyzickým zraněním.*

### POZOR

*Upozornění na potenciálně nebezpečnou situaci, která může mít za následek poškození majetku.*

## Používání v souladu s určením

### ⚠ VAROVÁNÍ

*Zařízení není vhodné k odsávání prachů škodících zdraví.*

- Vysavač je určen k vlhkému i mokrému čištění ploch podlah a zdí.
- Přístroj je vhodný k použití v průmyslových i jiných velkých zařízeních, např. na stavbách, průmyslových areálech, v dílnách a půjčovnách.



## Prvky přístroje

- 1 Hvězdicový šroub
- 2 Patronový filtr
- 3 Mechanická ochrana proti přetečení (plovák)
- 4 Vysávací hlavice
- 5 Sací hadice
- 6 Posuvné rameno
- 7 Uzamčení sací hlavy
- 8 Nádobka na nečistoty
- 9 Řídící válec
- 10 Podvozek
- 11 Sací hrdlo
- 12 Podlahová hubice na mokré vysávání
- 13 Podlahová hubice na suché vysávání
- 14 Sací hubice
- 15 Držák hadice/kabelu
- 16 Držadlo
- 17 Násadka
- 18 Spínač stroje sací turbina 1
- 19 Spínač stroje sací turbina 2 (Pouze NT 50/2, NT 70/2, NT 90/2)
- 20 Držák sací trubice včetně podlahové hubice
- 21 Držák na podlahovou hubici
- 22 Držák na sací trubku
- 23 Zástrčný otvor pro koleno
- 24 Vypouštěcí hadice (Pouze NT 70/2, NT 90/2)
- 25 Držák na štěrbínovou hubici
- 26 typový štítek
- 27 Síťový kabel

## Uvedení do provozu

### Vysávání za sucha

#### **POZOR**

*Nebezpečí poškození! Při suchém vysávání musí být nasazen patronový filtr a případně také membránový filtr (speciální příslušenství).*

- Při vysávání jemného prachu lze navíc použít plstěný filtrační sáček (speciální příslušenství - pouze NT 50/1, NT 50/2).

### Vložte rounový filtrační sáček.

Pouze NT 50/1, NT 50/2:

ilustrace 

- Odjistěte vysávací hlavici a sejměte ji.
- Nasadte plstěný filtrační sáček (speciální příslušenství) a dbejte na správné usazení.
- Nasadte vysávací hlavici a zajistěte ji.

### Zabudujte membránový filtr

ilustrace 

- Odjistěte vysávací hlavici a sejměte ji.
- Membránový filtr (speciální příslušenství) natáhněte přes okraj nádoby a dbejte na správné usazení.
- Nasadte vysávací hlavici a zajistěte ji.

### Vysávání za mokra

- Při mokřém vysávání může být patronový filtr nahrazen filtrem na hrubé nečistoty (speciální příslušenství) nebo membránovým filtrem (speciální příslušenství).

#### **POZOR**

*Nebezpečí poškození! Při vlhkém vysávání musí být nasazen buď patronový filtr, filtr na hrubé nečistoty (speciální příslušenství) nebo membránový filtr (speciální příslušenství).*

- Při nasávání mokřých nečistot je třeba vždy vyjmout plstěný filtrační sáček (speciální příslušenství).
- Po ukončení mokřého sání: Nádoby a mechanickou ochranu proti přeplnění vyčistěte vlhkým hadrem a vysušte.

### Zabudování filtru na hrubé nečistoty

- Odjistěte vysávací hlavici a sejměte ji.
- Odšroubujte hvězdicový šroub a sejměte patronový filtr.

ilustrace 

- Zabudovat filtr na hrubé nečistoty (speciální příslušenství).
- Hvězdicový šroub pevně utáhněte.
- Nasadte vysávací hlavici a zajistěte ji.
- Při přepnutí z mokřého na suché vysávání musí být nahrazen filtr na hrubé nečistoty patronovým filtrem a případně membránovým filtrem.

## Zabudujte membránový filtr

- viz suché vysávání -

## Vypuštění špinavé vody

Pouze NT 70/2, NT 90/2:

### ⚠ **UPOZORNĚNÍ**

*Dodržujte místní předpisy o zacházení s odpadní vodou.*

ilustrace 

→ Špinavou vodu vypusťte výpustní hadicí.

## Klipové spojení

ilustrace 

Sací hadice je vybavena klipovým systémem. Lze připojit všechny díly příslušenství C-40/C-DN-40.

## Obsluha

### Zapnutí přístroje

- Zasuňte síťovou zástrčku do zásuvky.
- Přístroj zapněte.

### Vyprázdnění nádrže na nečistoty

- Sací kanál je vybaven plovákem.
- Při dosažení nejvyšší přípustné úrovně špinavé vody se sání přeruší.
- Vypněte přístroj.
- Nádobu vyprázdněte

### Vypnutí zařízení

- Vypněte přístroj.
- Vytáhněte zástrčku ze sítě.

### Po každém použití

- Nádobu vyprázdněte
- Přístroj odsajte a utřete uvnitř i vně vlhkým hadrem.

### Uložení přístroje

ilustrace 

- Podlahové hubice, sací trubice, sací hadice, koleno, nástavec pro štěrby a napájecí kabel uchovávejte podle znázornění na obrázku.
- Přístroj uložte v suché místnosti a zabezpečte jej proti používání nepovolanými osobami.

## Přeprava

### ⚠ **UPOZORNĚNÍ**

*Nebezpečí úrazu a nebezpečí poškození! Dbejte na hmotnost přístroje při přepravě.*

- Při přepravě na delší vzdálenosti přístroj tlačte za posuvné rameno.
- Při přepravě v dopravních prostředcích zajistěte zařízení proti skluzu a překlopení podle platných předpisů.

## Ukládání

### ⚠ **UPOZORNĚNÍ**

*Nebezpečí úrazu a nebezpečí poškození! Dbejte na hmotnost přístroje při jeho uskladnění.*

Toto zařízení smí být uskladněno pouze v uzavřených prostorách.

## Ošetřování a údržba

### ⚠ **NEBEZPEČÍ**

*Před každou prací na zařízení vždy zařízení vypněte a vytáhněte síťovou zástrčku.*

### Výměna patronového filtru

- Odjistěte vysávací hlavici a sejměte ji.
- Odšroubujte hvězdicový šroub, sejměte patronový filtr a vyměňte jej za nový.
- Hvězdicový šroub pevně utáhněte.
- Nasadte vysávací hlavici a zajistěte ji.

### Čištění mechanické zábrany proti přetečení

- Odjistěte vysávací hlavici a sejměte ji.
- Odšroubujte hvězdicový šroub a sejměte patronový filtr.
- Vyčistěte mechanickou ochranu proti přeplnění vlhkým hadříkem.
- Nasadte patronový filtr.
- Hvězdicový šroub pevně utáhněte.
- Nasadte vysávací hlavici a zajistěte ji.

## Pomoc při poruchách

### ⚠ NEBEZPEČÍ

Před každou prací na zařízení vždy zařízení vypněte a vytáhněte síťovou zástrčku.

#### Sací čerpadlo neběží

- Zkontrolujte zásuvku a zajištění napájení.
- Zkontrolujte síťový kabel, síťovou zástrčku a mechanickou ochranu proti přeplnění.
- Přístroj zapněte.

#### Sací turbína běží, ale přístroj nenasává

- Vypněte přístroj a vyčkejte 5 vteřin. Po 5 vteřinách přístroj opět zapněte.
- Zablokovaný plovák uvolněte a vyčistěte vlhkým hadříkem. Zkontrolujte lehký chod plováku.
- Plovák uzavírá sací kanál.
- Nádobu vyprázdněte

#### Sací síla slábně

- Odstraňte ucpání ze sací hubice, sací trubice, sací hadice nebo patronového filtru.
- Pouze NT 50/1, NT 50/2:  
Přístěný filtrační sáček (zvláštní příslušenství) změna.
- Membránový filtr (zvláštní příslušenství) vyčistěte pod tekoucí vodou nebo jej vyměňte.
- Vyměňte patronový filtr.
- Pouze NT 70/2, NT 90/2:  
Zkontrolujte těsnost výtokové hadice.

#### Při vysávání dochází k emisi prachu

- Zkontrolujte správné usazení patronového filtru.
- Vyměňte patronový filtr.

#### Odtok vody při sání

- Zablokovaný plovák uvolněte a vyčistěte vlhkým hadříkem. Zkontrolujte lehký chod plováku.

## oddělení služeb zákazníkům

Pokud poruchu nelze odstranit, musí přístroj zkontrolovat zákaznická služba.

## Záruka

V každé zemi platí záruční podmínky vydané příslušnou distribuční společností. Případné poruchy zařízení odstraníme během záruční lhůty bezplatně, pokud byl jejich příčinou vadný materiál nebo výrobní závady. V případě uplatňování nároku na záruku se s dokladem o zakoupení obraťte na prodejce nebo na nejbližší oddělení služeb zákazníkům.

## Příslušenství a náhradní díly

- Smí se používat pouze příslušenství a náhradní díly schválené výrobcem. Originální příslušenství a originální náhradní díly skýtají záruku bezpečného a bezporuchového provozu přístroje.
- Výběr nejčastěji vyžadovaných náhradních díků najdete na konci návodu k obsluze.
- Další informace o náhradních dílech najdete na [www.kaercher.com](http://www.kaercher.com) v části Service.

## Prohlášení o shodě pro ES

Tímto prohlašujeme, že níže označené stroje odpovídají jejich základní koncepcí a konstrukčním provedením, stejně jako námi do provozu uvedenými konkrétními provedeními, příslušným zásadním požadavkům o bezpečnosti a ochraně zdraví směrnic ES. Při jakýchkoli na stroji provedených změnách, které nebyly námi odsouhlaseny, pozbývá toto prohlášení svou platnost.

**Výrobek:** Vysavač za mokra a vysavač za sucha

**Typ:** 1.667-xxx

**Příslušné směrnice ES:**

2006/42/ES (+2009/127/ES)

2004/108/ES

2011/65/EU

**Použité harmonizační normy**

EN 55014-1: 2006+A1: 2009+A2: 2011

EN 55014-2: 1997+A1: 2001+A2: 2008

EN 60335-1

EN 60335-2-69

EN 61000-3-2: 2006+A1: 2009+A2: 2009

EN 61000-3-3: 2013

EN 62233: 2008

EN 50581

**Použité národní normy**

-

**5.957-702**

Podepsaní jednájí v pověření a s plnou mocí jednateřství



H. Jenner

CEO



S. Reiser

Head of Approbation

Osoba zplnomocněná sestavením dokumentace:

S. Reiser

Alfred Kärcher GmbH & Co. KG

Alfred-Kärcher-Str. 28 - 40

71364 Winnenden (Germany)

Tel.: +49 7195 14-0

Fax: +49 7195 14-2212

Winnenden, 2015/10/01

## Technické údaje

		NT 50/1 Me Classic	NT 50/2 Me Classic	NT 70/2 Me Classic	NT 90/2 Me Classic
Napětí sítě	V	220-240	220-240	220-240	220-240
Frekvence	Hz	1~ 50-60	1~ 50-60	1~ 50-60	1~ 50-60
Max. výkon	W	1150	2300	2300	2300
Jmenovitý výkon	W	1050	2100	2100	2100
Obsah nádoby	l	50	50	70	90
Objem nádoby na kapalinu	l	23	23	42	60
Množství vzduchu (max.)	l/s	53	2x 53	2x 53	2x 53
Podtlak (max.)	kPa (mbar)	22,5 (225)	22,5 (225)	22,5 (225)	22,5 (225)
Ochrana	--	IPX4	IPX4	IPX4	IPX4
Ochranná třída		II	II	II	II
Přípojka sací hadice (C-DN/ C-ID)	mm	40	40	40	40
Délka x Šířka x Výška	mm	580 x 510 x 850	580 x 510 x 850	580 x 510 x 850	580 x 510 x 995
Typická provozní hmotnost	kg	16,0	17,5	18,5	19,0
Okolní teplota (max.)	°C	+40	+40	+40	+40

### Zjištěné hodnoty dle EN 60335-2-69

Hladina akustického tlaku $L_{pA}$	dB(A)	73	76	76	76
Kolísavost $K_{pA}$	dB(A)	2	2	2	2
Hodnota vibrace ruka-paže	m/s <sup>2</sup>	<2,5	<2,5	<2,5	<2,5
Kolísavost K	m/s <sup>2</sup>	1	1	1	1

<b>Sít'ový kabel</b>	H05VV-F 2x1,0 mm <sup>2</sup>	
	Č. dílu	Délka kabelu
EU	9.770-933.0	7,5 m



Pred prvo uporabo Vaše naprave preberite to originalno navodilo za uporabo, ravnajte se po njem in shranite ga za morebitno kasnejšo uporabo ali za naslednjega lastnika.

- Pred prvim zagonom obvezno preberite varnostna navodila št. 5.956-249!
- V primeru neupoštevanja navodila za uporabo in varnostnih napotkov lahko pride do poškodb na stroju in nevarnosti za uporabnika in druge osebe.
- V primeru transportnih poškodb takoj obvestite trgovca.

## Vsebinsko kazalo

Varstvo okolja . . . . .	SL	1
Stopnje nevarnosti . . . . .	SL	1
Namenska uporaba . . . . .	SL	1
Elementi naprave . . . . .	SL	2
Zagon . . . . .	SL	2
Uporaba . . . . .	SL	3
Transport . . . . .	SL	3
Skladiščenje . . . . .	SL	3
Nega in vzdrževanje . . . . .	SL	3
Pomoč pri motnjah . . . . .	SL	4
Garancija . . . . .	SL	4
Pribor in nadomestni deli . . . . .	SL	4
ES-izjava o skladnosti . . . . .	SL	5
Tehnični podatki . . . . .	SL	6

## Varstvo okolja



Embalaža je primerna za recikliranje. Prosimo, da embalaže ne odvržete med gospodinjske odpadke, temveč jo odložite v zbiralnik za ponovno obdelavo.

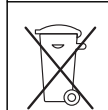

Stare naprave vsebujejo dragocene reciklirne materiale, ki jih je treba odvajati za ponovno uporabo. Baterije, olje in podobne snovi ne smejo priti v okolje. Zato stare naprave zavržite v ustrezne zbiralne sisteme.

### Opozorila k sestavinam (REACH)

Aktualne informacije o sestavinah najdete na:

[www.kaercher.com/REACH](http://www.kaercher.com/REACH)

## Stopnje nevarnosti

### ⚠ NEVARNOST

Za neposredno grozečo nevarnost, ki vodi do težkih telesnih poškodb ali smrti.

### ⚠ OPOZORILO

Za možno nevarno situacijo, ki bi lahko vodila do težkih telesnih poškodb ali smrti.

### ⚠ PREVIDNOST

Opozorilo na možno nevarno situacijo, ki lahko vodi do lažjih poškodb.

### POZOR

Opozorilo na možno nevarno situacijo, ki lahko vodi do premoženjskih škod.

## Namenska uporaba

### ⚠ OPOZORILO

Aparat ni primeren za sesanje zdravju škodljivega prahu.

- Ta sesalnik je namenjen mokremu in suhemu čiščenju talnih in stenskih površin.
- Ta naprava je primerna za obrtno uporabo npr. na gradbiščih, v industrijskih objektih, v delavnicah in najemnih trgovinah.

## Elementi naprave

- 1 Zvezdast vijak
- 2 Patronski filter
- 3 Mehanska zaščita pred prelivanjem (plovec)
- 4 Sesalna glava
- 5 Gibka sesalna cev
- 6 Potisno streme
- 7 Blokiranje sesalne glave
- 8 Zbiralnik umazanije
- 9 Vrtljiva kolesca
- 10 Podvozje
- 11 Sesalni nastavek
- 12 Talna šoba za mokro sesanje
- 13 Talna šoba za suho sesanje
- 14 Sesalna cev
- 15 Nosilec gibke cevi/kabla
- 16 Nosilni ročaj
- 17 Koleno
- 18 Stikalo naprave za sesalno turbino 1
- 19 Stikalo naprave za sesalno turbino 2 (le NT 50/2, NT 70/2, NT 90/2)
- 20 Držalo za sesalno cev vklj. s talnimi šobami
- 21 Nosilec za talno šobo
- 22 Držalo za sesalno cev
- 23 Vtična doza za koleno
- 24 Gibka izpustna cev (le NT 70/2, NT 90/2)
- 25 Držalo za šobo za čiščenje fug
- 26 Tipska tablica
- 27 Omrežni kabel

## Zagon

### Suho sesanje

#### **POZOR**

*Nevarnost poškodbe! Pri suhem sesanju je treba uporabiti patronski filter in po potrebi membranski filter (posebni pribor).*

- Pri sesanju drobnega prahu se lahko dodatno uporabi flis filtrska vrečka (posebni pribor - le NT 50/1, NT 50/2).

### Vstavljanje flis filtrske vrečke

Le NT 50/1, NT 50/2:

Slika 

- Deblokirajte in snemite sesalno glavo.
- Natakните flis filtrsko vrečko (posebni pribor) in pazite na pravilno nasedanje.
- Namestite sesalno glavo in jo blokirajte.

### Vgradnja membranskega filtra

Slika 

- Deblokirajte in snemite sesalno glavo.
- Membranski filter (posebni pribor) povlecite preko roba posode in pazite na pravilno nasedanje.
- Namestite sesalno glavo in jo blokirajte.

### Mokro sesanje

- Pri mokrem sesanju se lahko patronski filter zamenja s filtrom za grobo umazanijo (posebni pribor) ali membranskim filtrom (posebni pribor).

#### **POZOR**

*Nevarnost poškodbe! Pri mokrem sesanju se mora uporabiti ali patronski filter, filter za grobo umazanijo (posebni pribor) ali membranski filter (posebni pribor).*

- Pri sesanju mokre umazanije je treba flis filtrsko vrečko (posebni pribor) vedno odstraniti.
- Po končanem mokrem sesanju: Mehansko zaščito pred prelivanjem ter posodo očistite z vlažno krpo in ju posušite.

### Vstavljanje filtra za grobo umazanijo

- Deblokirajte in snemite sesalno glavo.
- Odvijte zvezdast vijak in snemite vložni filter.

Slika 

- Vstavite filter za grobo umazanijo (poseben pribor).
- Privijte zvezdast vijak.
- Namestite sesalno glavo in jo blokirajte.
- Pri menjavi z mokrega na suho sesanje je treba filter za grobo umazanijo vedno zamenjati s patronskim filtrom in po potrebi membranskim filtrom.

## Vgradnja membranskega filtra

- glejte suho sesanje -

## Izpuščanje umazane vode

Le NT 70/2, NT 90/2:

### ⚠ **PREVIDNOST**

*Upoštevajte lokalne predpise za ravnanje z odpadno vodo.*

Slika **D**

→ Umazano vodo izpuscite skozi izpušno cev.

## Spoj

Slika **E**

Sesalna cev je opremljena s spojko. Na njo lahko priključite ves dodatni pribor z oznako C-40/C-DN-40.

## Uporaba

### Vklop naprave

- Vtaknite omrežni vtič.
- Vklonite napravo.

### Praznjenje zbiralnika umazanije

- Sesalni kanal je opremljen s plovcem.
- Ko je v zbiralniku dosežen najvišji dopusten nivo umazane vode, se sesalni tok prekine.
- Izklonite napravo.
- Izpraznite posodo.

### Izklop stroja

- Izklonite napravo.
- Izvlecite omrežni vtič.

### Po vsakem obratovanju

- Izpraznite posodo.
- Napravo od znotraj in od zunaj posesajte in obrišite z vlažno krpo.

### Shranjevanje naprave

Slika **F**

- Talne šobe, sesalne cevi, gibko sesalno cev, koleno, šobe za fuge in omrežni kabel shranite v skladu s sliko.
- Napravo pospravite v suh prostor in jo zavarujte pred nepooblaščenno uporabo.

## Transport

### ⚠ **PREVIDNOST**

*Nevarnost poškodbe in škode! Pri transportu upoštevajte težo naprave.*

- Za transport preko daljših poti napravo potiskajte s potisnim stremenom.
- Pri transportu v vozilih napravo zavarujte proti zdrsu in prevrnitvi v skladu z vsakokratnimi veljavnimi smernicami.

## Skladiščenje

### ⚠ **PREVIDNOST**

*Nevarnost poškodbe in škode! Pri shranjevanju upoštevajte težo naprave.*

Ta naprava se sme shraniti le v notranjih prostorih.

## Nega in vzdrževanje

### ⚠ **NEVARNOST**

*Pred vsemi deli na napravi, izklonite napravo in izvlecite omrežni vtič iz vtičnice.*

### Zamenjava patronskega filtra

- Deblokirajte in snemite sesalno glavo.
- Odvijte zvezdast vijak, snemite vložni filter in ga zamenjajte z novim.
- Privijte zvezdast vijak.
- Namestite sesalno glavo in jo blokirajte.

### Očistite mehansko zaščito pred prelivanjem

- Deblokirajte in snemite sesalno glavo.
- Odvijte zvezdast vijak in snemite vložni filter.
- Mehansko zaščito pred prelivanjem očistite z vlažno krpo.
- Natakните vložni filter.
- Privijte zvezdast vijak.
- Namestite sesalno glavo in jo blokirajte.



## Pomoč pri motnjah

### ⚠ NEVARNOST

Pred vsemi deli na napravi, izklopite napravo in izvlecite omrežni vtič iz vtičnice.

### Sesalna turbina ne teče

- Preverite vtičnico in varovalko oskrbe z električnim tokom.
- Preverite omrežni kabel, omrežni vtič in mehansko zaščito pred prelivanjem.
- Vključite napravo.

### Sesalna turbina obratuje, vendar naprava ne sesa

- Sesalnik izklopite in počakajte 5 sekund, nato ga ponovno vklopite.
- Sprostite zataknjen plovec in ga očistite z vlažno krpo. Plovec preverite glede proste gibljivosti.
- Plovec zapira sesalni kanal.
- Izpraznite posodo.

### Sesalna moč upada

- Odstranite zamašitve iz sesalne šobe, sesalne cevi ali vložnega filtra.
- Le NT 50/1, NT 50/2:  
Zamenjajte flis filtrsko vrečko (posebni pribor).
- Membranski filter (posebni pribor) očistite pod tekočo vodo oz. zamenjajte.
- Zamenjajte patronski filter.
- Le NT 70/2, NT 90/2:  
Preverite tesnost gibke izpustne cevi.

### Izstopanje prahu med sesanjem

- Preverite pravilen položaj patronskega filtra.
- Zamenjajte patronski filter.

### Izstopanje vode med sesanjem

- Sprostite zataknjen plovec in ga očistite z vlažno krpo. Plovec preverite glede proste gibljivosti.

## Uporabniški servis

Če motnje ni možno odpraviti, mora napravo pregledati uporabniški servis.

## Garancija

V vsaki državi veljajo garancijski pogoji, ki jih določa naše prodajno predstavništvo. Morebitne motnje na napravi, ki so posledica materialnih ali proizvodnih napak, v času garancije brezplačno odpravljamo. V primeru uveljavljanja garancije, se z originalnim računom obrnite na prodajalca oziroma najbližji uporabniški servis.

## Pribor in nadomestni deli

- Uporabljati se smejo le pribor in nadomestni deli, ki jih dopušča proizvajalec. Originalni pribor in originalni nadomestni deli zagotavljajo varno in nemoteno obratovanje naprave.
- Izbor najpogosteje potrebnih nadomestnih delov najdete na koncu navodila za obratovanje.
- Dodatne informacije o nadomestnih delih najdete na strani [www.kaercher.com](http://www.kaercher.com) v območju "Service".

## ES-izjava o skladnosti

S to izjavo potrjujemo, da spodaj omenjeni stroj zaradi svoje zasnove in načina izdelave ustreza temeljnim varnostnim in zdravstvenim zahtevam EU-standardov. Ta izjava izgubi svojo veljavnost, če kdo napravo spremeni brez našega soglasja.

**Proizvod:** Sesalnik za mokro in suho sesanje

**Tip:** 1.667-xxx

**Zadevne ES-direktive:**  
2006/42/ES (+2009/127/ES)  
2004/108/ES  
2011/65/EU

**Uporabljene usklajene norme:**

EN 55014-1: 2006+A1: 2009+A2: 2011  
EN 55014-2: 1997+A1: 2001+A2: 2008  
EN 60335-1  
EN 60335-2-69  
EN 61000-3-2: 2006+A1: 2009+A2: 2009  
EN 61000-3-3: 2013  
EN 62233: 2008  
EN 50581

**Uporabni nacionalni standardi:**

-

### 5.957-702

Podpisniki ravnajo po navodilih in s pooblastilom vodstva podjetja.



H. Jenner  
CEO



S. Reiser  
Head of Approbation

Pooblaščenec za dokumentacijo:  
S. Reiser

Alfred Kärcher GmbH & Co. KG  
Alfred-Kärcher-Str. 28 - 40  
71364 Winnenden (Germany)  
Tel.: +49 7195 14-0  
Faks: +49 7195 14-2212

Winnenden, 2015/10/01

## Tehnični podatki

		NT 50/1 Me Classic	NT 50/2 Me Classic	NT 70/2 Me Classic	NT 90/2 Me Classic
Omrežna napetost	V	220-240	220-240	220-240	220-240
Frekvenca	Hz	1~ 50-60	1~ 50-60	1~ 50-60	1~ 50-60
Max. moč	W	1150	2300	2300	2300
Nazivna moč	W	1050	2100	2100	2100
Vsebina zbiralnika	l	50	50	70	90
Količina polnjenja tekočine	l	23	23	42	60
Količina zraka (max.)	l/s	53	2x 53	2x 53	2x 53
Podtlak (max.)	kPa (mbar)	22,5 (225)	22,5 (225)	22,5 (225)	22,5 (225)
Vrsta zaščite	--	IPX4	IPX4	IPX4	IPX4
Razred zaščite		II	II	II	II
Priključek gibke sesalne cevi (C-DN/C-ID)	mm	40	40	40	40
Dolžina x širina x višina	mm	580 x 510 x 850	580 x 510 x 850	580 x 510 x 850	580 x 510 x 995
Tipična delovna teža	kg	16,0	17,5	18,5	19,0
Okoljska temperatura (max.)	°C	+40	+40	+40	+40

### Ugotovljene vrednosti v skladu z EN 60335-2-69

Nivo hrupa $L_{pA}$	dB(A)	73	76	76	76
Negotovost $K_{pA}$	dB(A)	2	2	2	2
Vrednost vibracij dlan-roka	m/s <sup>2</sup>	<2,5	<2,5	<2,5	<2,5
Negotovost K	m/s <sup>2</sup>	1	1	1	1

<b>Omrežni kabel</b>	H05VV-F 2x1,0 mm <sup>2</sup>	
	Št. delov	Dolžina kabla
EU	9.770-933.0	7,5 m



Przed pierwszym użyciu urządzenia należy przeczytać oryginalną instrukcję obsługi, postępować według jej wskazań i zachować ją do późniejszego wykorzystania lub dla następnego użytkownika.

- Przed pierwszym uruchomieniem należy koniecznie przeczytać zasady bezpieczeństwa nr 5.956-249!
- Nieprzestrzeganie wskazówek zawartych w niniejszej instrukcji obsługi i wskazówek bezpieczeństwa może prowadzić do uszkodzenia urządzenia oraz sytuacji niebezpiecznych dla obsługującego lub innych osób.
- Ewentualne uszkodzenia transportowe należy niezwłocznie zgłosić sprzedawcy.

## Spis treści

Ochrona środowiska . . . . .	PL	1
Stopnie zagrożenia . . . . .	PL	1
Użytkowanie zgodne z przeznaczeniem . . . . .	PL	1
Elementy urządzenia . . . . .	PL	2
Uruchamianie . . . . .	PL	2
Obsługa . . . . .	PL	3
Transport . . . . .	PL	3
Przechowywanie . . . . .	PL	3
Czyszczenie i konserwacja . . . . .	PL	3
Usuwanie usterek . . . . .	PL	4
Gwarancja . . . . .	PL	4
Wyposażenie dodatkowe i części zamienne . . . . .	PL	4
Deklaracja zgodności UE . . . . .	PL	5
Dane techniczne . . . . .	PL	6

## Ochrona środowiska



Materiał, z którego wykonano opakowanie nadaje się do powtórnego przetworzenia. Prosimy nie wyrzucać opakowania do śmieci z gospodarstw domowych, lecz oddać do recyklingu.



Zużyte urządzenia zawierają cenne surowce wtórne, które powinny być oddawane do utylizacji. Akumulatory, olej i tym podobne substancje nie powinny przedostać się do środowiska naturalnego. Prosimy o utylizację starych urządzeń w odpowiednich placówkach zbierających surowce wtórne.

## Wskazówki dotyczące składników (REACH)

Aktualne informacje dotyczące składników znajdują się pod:

[www.kaercher.com/REACH](http://www.kaercher.com/REACH)

## Stopnie zagrożenia

### ⚠ NIEBEZPIECZEŃSTWO

*Przy bezpośrednim niebezpieczeństwie, prowadzącym do ciężkich obrażeń ciała lub do śmierci.*

### ⚠ OSTRZEŻENIE

*Przy możliwości zaistnienia niebezpiecznej sytuacji mogącej prowadzić do ciężkich obrażeń ciała lub śmierci.*

### ⚠ OSTROŻNIE

*Wskazówka dot. możliwie niebezpiecznej sytuacji, która może prowadzić do lekkich zranień.*

### UWAGA

*Wskazówka dot. możliwie niebezpiecznej sytuacji, która może prowadzić do szkód materialnych.*

## Użytkowanie zgodne z przeznaczeniem

### ⚠ OSTRZEŻENIE

*Urządzenie nie nadaje się do odsysania pyłów szkodliwych dla zdrowia.*

- Odkurza przeznaczony jest do czyszczenia na mokro i na sucho powierzchni podłóg i ścian.
- Urządzenie przeznaczone jest do zastosowania profesjonalnego, np. na budowach, w instalacjach przemysłowych, w warsztatach i pomieszczeniach wynajmowanych.

## Elementy urządzenia

- 1 Śruba z łbem gwiazdowym
- 2 Nabój filtrujący
- 3 Mechaniczny bezpiecznik przelewowy (pływak)
- 4 Głowica ssąca
- 5 Wąż ssący
- 6 Uchwyt do prowadzenia
- 7 Ryglowanie głowicy ssącej
- 8 Zbiornik na zanieczyszczenia
- 9 Kółko skrętne
- 10 Podwozie
- 11 Króciec ssący
- 12 Dysza podłogowa do odkurzania na mokro
- 13 Dysza podłogowa do odkurzania na sucho
- 14 Rura ssąca
- 15 Uchwyt węża/kabla
- 16 Uchwyt do noszenia
- 17 Krzywak
- 18 Włącznik turbiny ssącej 1
- 19 Włącznik turbiny ssącej 2 (tylko NT 50/2, NT 70/2, NT 90/2)
- 20 Uchwyt do rury ssawnej wraz z dyszą podłogową
- 21 Uchwyt na dyszę podłogową
- 22 Uchwyt na rurę ssącą
- 23 Gniazdo wtykowe do krzywki
- 24 Wąż spustowy (tylko NT 70/2, NT 90/2)
- 25 Uchwyt na dyszę szczelinową
- 26 Tabliczka identyfikacyjna
- 27 Kabel sieciowy

## Uruchamianie

### Odkurzanie na sucho

#### **UWAGA**

*Niebezpieczeństwo uszkodzenia! Przy odkurzaniu na sucho należy zastosować wkład filtracyjny i ewentualnie filtr membranowy (wyposażenie specjalne).*

- Przy zasysaniu drobnego kurzu można dodatkowo używać worka włókninowego (wyposażenie specjalne - tylko NT 50/1, NT 50/2).

### Montaż worka włókninowego

Tylko NT 50/1, NT 50/2:

Rysunek **A**

- Odblokować i zdjąć głowicę ssącą.
- Nałożyć worek włókninowy (wyposażenie specjalne) i zwrócić uwagę na właściwe ułożenie.
- Nałożyć i zablokować głowicę ssącą.

### Zakładanie filtra membranowego

Rysunek **B**

- Odblokować i zdjąć głowicę ssącą.
- Nałożyć filtr membranowy (wyposażenie specjalne) i zwrócić uwagę na właściwe ułożenie.
- Nałożyć i zablokować głowicę ssącą.

### Odkurzanie na mokro

- Przy odkurzaniu na mokro wkład filtracyjny można zastąpić filtrem zgrubnym (wyposażenie specjalne) lub filtrem membranowym (wyposażenie specjalne).

#### **UWAGA**

*Niebezpieczeństwo uszkodzenia! Przy odkurzaniu na mokro należy użyć albo wkładu filtracyjnego względnie filtra zgrubnego (wyposażenie specjalne) lub filtra membranowego (wyposażenie specjalne).*

- Przy odsysaniu mokrych zabrudzeń, zawsze trzeba usunąć worek włókninowy (wyposażenie specjalne).
- Po zakończeniu odkurzania na mokro: Mechaniczny bezpiecznik przelewowy oraz zbiornik oczyścić mokrą szmatką i osuszyć.

### Montaż filtra zgrubnego

- Odblokować i zdjąć głowicę ssącą.
- Odkręcić śrubę radełkowaną i wyjąć filtr wkładkowy.

Rysunek **C**

- Zamontować filtr zgrubny (wyposażenie specjalne).
- Przykręcić śrubę z łbem gwiazdowym.
- Nałożyć i zablokować głowicę ssącą.
- Przy przejściu z odkurzania na mokro do odkurzania sucho, należy wymienić filtr zgrubny na wkład filtracyjny i ewent. filtr membranowy.

## Zakładanie filtra membranowego

- patrz Odkurzenie na sucho -

## Spuszczanie brudnej wody

Tylko NT 70/2, NT 90/2:

### ⚠ **OSTROŻNIE**

*Przestrzegać miejscowych przepisów dotyczących postępowania z brudną wodą.*

Rysunek **D**

→ Usunąć brudną wodę za pomocą węża spustowego.

## Złącze klipów

Rysunek **E**

Wąż do zasysania zaopatrzony jest w system zatraskowy. Podłączyć można wszystkie elementy wyposażenia C-40/C-DN-40.

## Obsługa

### Włączenie urządzenia

- Podłączyć urządzenie do zasilania.
- Włączyć urządzenie.

### Opróżnić zbiornik na zanieczyszczenia

- Kanał ssący wyposażony jest w pływak.
- Gdy osiągnięty zostaje najwyższy dopuszczalny poziom brudnej wody, ssanie zostaje przerwane.
- Wyłączyć urządzenie.
- Opróżnić zbiornik.

### Wyłączanie urządzenia

- Wyłączyć urządzenie.
- Wyciągnąć wtyczkę z gniazda zasilającego.

### Po każdym użyciu

- Opróżnić zbiornik.
- Wyczyścić urządzenie od wewnątrz i od zewnątrz poprzez odkurzenie i wytarcie wilgotną szmatką.

### Przechowywanie urządzenia

Rysunek **F**

- Dysze podłogowe, rury ssące, wąż do zasysania, krzywkę, dyszę szczelinową i kabel sieciowy zachować zgodnie z rysunkiem.

- Odstawić urządzenie do suchego pomieszczenia i zabezpieczyć przed użytkowaniem przez osoby nieuprawnione.

## Transport

### ⚠ **OSTROŻNIE**

*Niebezpieczeństwo zranienia i uszkodzenia! Zwrócić uwagę na ciężar urządzenia w czasie transportu.*

- Do transportu na dłuższych odcinkach pchać urządzenie trzymając za pałąk przesuwny.
- W trakcie transportu w pojazdach należy urządzenie zabezpieczyć przed poślizgiem i przechyleniem zgodnie z obowiązującymi przepisami.

## Przechowywanie

### ⚠ **OSTROŻNIE**

*Niebezpieczeństwo zranienia i uszkodzenia! Zwrócić uwagę na ciężar urządzenia przy jego przechowywaniu.*

Urządzenie może być przechowywane jedynie w pomieszczeniach wewnętrznych.

## Czyszczenie i konserwacja

### ⚠ **NIEBEZPIECZEŃSTWO**

*Przed przystąpieniem do wszelkich prac w obrębie urządzenia należy wyłączyć urządzenie i odłączyć przewód sieciowy od zasilania.*

### Wymiana naboju filtrującego

- Odblokować i zdjąć głowicę ssącą.
- Odkręcić śrubę z łbem gwiazdowym, wyjąć filtr wkładowy i wymienić na nowy.
- Przykręcić śrubę z łbem gwiazdowym.
- Nałożyć i zablokować głowicę ssącą.

### Czyszczenie mechanicznego bezpiecznika przelewowego

- Odblokować i zdjąć głowicę ssącą.
- Odkręcić śrubę radełkowaną i wyjąć filtr wkładowy.
- Mechaniczny bezpiecznik przelewowy wyczyścić moką szmatką.
- Nałożyć filtr wkładowy.
- Przykręcić śrubę z łbem gwiazdowym.
- Nałożyć i zablokować głowicę ssącą.

## Usuwanie usterek

### **⚠ NIEBEZPIECZEŃSTWO**

Przed przystąpieniem do wszelkich prac w obrębie urządzenia należy wyłączyć urządzenie i odłączyć przewód sieciowy od zasilania.

### **Turbina ssąca nie pracuje**

- Sprawdzić gniazdko i bezpiecznik zasilania.
- Sprawdzić kabel sieciowy, wtyczkę sieciową i mechaniczny bezpiecznik przewlewy.
- Włączyć urządzenie.

### **Turbina ssąca funkcjonuje, ale urządzenie nie ssie**

- Wyłączyć urządzenie i włączyć ponownie po upływie 5 sekund.
- Zakleszczonego pływaka poluzować i oczyścić wilgotną szmatką. Sprawdzić swobodę ruchu pływaka.
- Pływak zamyka kanał ssący.
- Opróżnić zbiornik.

### **Moc ssania słabnie**

- Odetkać dyszę ssącą, rurę ssącą, wąż ssący oraz filtr wkładkowy.
- Tylko NT 50/1, NT 50/2:  
Wymienić worek włókninowy (wyposażenie specjalne).
- Wyczyścić wzgl. wymienić filtr membranowy (wyposażenie dodatkowe) pod wodą bieżącą.
- Wymienić filtr wkładkowy.
- Tylko NT 70/2, NT 90/2:  
Sprawdzić szczelność węża spustowego.

### **Podczas odsysania wydostaje się pył**

- Sprawdzić poprawną pozycję montażową filtra wkładkowego.
- Wymienić filtr wkładkowy.

## Wyciek wody przy zasysaniu

- Zakleszczonego pływaka poluzować i oczyścić wilgotną szmatką. Sprawdzić swobodę ruchu pływaka.

## Serwis firmy

Jeżeli usterka nie daje się usunąć, urządzenie musi być sprawdzone przez serwis.

## Gwarancja

W każdym kraju obowiązują warunki gwarancji określone przez odpowiedniego lokalnego dystrybutora. Ewentualne usterekki urządzenia usuwane są w okresie gwarancji bezpłatnie, o ile spowodowane są błędem materiałowym lub produkcyjnym. W sprawach napraw gwarancyjnych prosimy kierować się z dowodem zakupu do dystrybutora lub do autoryzowanego punktu serwisowego.

## Wypożyczenie dodatkowe i części zamienne

- Stosować wyłącznie wyposażenie dodatkowe i części zamienne dopuszczone przez producenta. Oryginalne wyposażenie i oryginalne części zamienne gwarantują bezpieczną i bezusterkową pracę urządzenia.
- Wybór najczęściej potrzebnych części zamiennych znajduje się na końcu instrukcji obsługi.
- Dalsze informacje o częściach zamiennych dostępne na stronie internetowej [www.kaercher.com](http://www.kaercher.com) w dziale Serwis.

## Deklaracja zgodności UE

Niniejszym oświadczamy, że określone poniżej urządzenie odpowiada pod względem koncepcji, konstrukcji oraz wprowadzonej przez nas do handlu wersji obowiązującym wymogom dyrektyw UE dotyczącym wymagań w zakresie bezpieczeństwa i zdrowia. Wszelkie nie uzgodnione z nami modyfikacje urządzenia powodują utratę ważności tego oświadczenia.

**Produkt:** Odkurzacz do pracy na mokro i sucho

**Typ:** 1.667-xxx

### Obowiązujące dyrektywy WE

2006/42/WE (+2009/127/WE)

2004/108/WE

2011/65/UE

### Zastosowane normy zharmonizowane

EN 55014-1: 2006+A1: 2009+A2: 2011

EN 55014-2: 1997+A1: 2001+A2: 2008

EN 60335-1

EN 60335-2-69

EN 61000-3-2: 2006+A1: 2009+A2: 2009

EN 61000-3-3: 2013

EN 62233: 2008

EN 50581

### Zastosowane normy krajowe

-

## 5.957-702

Z upoważnienia zarządu przedsiębiorstwa.



H. Jenner

CEO



S. Reiser

Head of Approbation

Pełnomocnik dokumentacji:

S. Reiser

Alfred Kärcher GmbH & Co. KG

Alfred-Kärcher-Str. 28 - 40

71364 Winnenden (Germany)

tel.: +49 7195 14-0

faks: +49 7195 14-2212

Winnenden, 2015/10/01



## Dane techniczne

		NT 50/1 Me Classic	NT 50/2 Me Classic	NT 70/2 Me Classic	NT 90/2 Me Classic
Napięcie zasilające	V	220-240	220-240	220-240	220-240
Częstotliwość	Hz	1~ 50-60	1~ 50-60	1~ 50-60	1~ 50-60
Moc maksymalna	W	1150	2300	2300	2300
Moc znamionowa	W	1050	2100	2100	2100
Pojemność zbiornika	l	50	50	70	90
Pojemność cieczy	l	23	23	42	60
Ilość powietrza (maks.)	l/s	53	2x 53	2x 53	2x 53
Podciśnienie (maks.)	kPa (mbar)	22,5 (225)	22,5 (225)	22,5 (225)	22,5 (225)
Stopień ochrony	--	IPX4	IPX4	IPX4	IPX4
Klasa ochronności		II	II	II	II
Przyłącze wężyka do zasysania (C-DN/C-ID)	mm	40	40	40	40
Długość x szer. x wys.	mm	580 x 510 x 850	580 x 510 x 850	580 x 510 x 850	580 x 510 x 995
Typowy ciężar roboczy	kg	16,0	17,5	18,5	19,0
Temperatura otoczenia (maks.)	°C	+40	+40	+40	+40

### Wartości określone zgodnie z EN 60335-2-69

Poziom ciśnienie akustyczne-go $L_{pA}$	dB(A)	73	76	76	76
Niepewność pomiaru $K_{pA}$	dB(A)	2	2	2	2
Drgania przenoszone przez kończyny górne	m/s <sup>2</sup>	<2,5	<2,5	<2,5	<2,5
Niepewność pomiaru K	m/s <sup>2</sup>	1	1	1	1

<b>Kabel sieciowy</b>	H05VV-F 2x1,0 mm <sup>2</sup>	
	Nr części	Długość kabla
EU	9.770-933.0	7,5 m



Înainte de prima utilizare a aparatului dvs. citiți acest instrucțiunile original, respectați instrucțiunile cuprinse în acesta și păstrați-l pentru întrebuințarea ulterioară sau pentru următorii posesori.

- Înainte de prima utilizare citiți neapărat măsurile de siguranță nr. 5.956-249!
- În cazul nerespectării instrucțiunilor de utilizare și a măsurilor de siguranță, aparatul poate fi deteriorat și siguranța persoanei care utilizează aparatul, respectiv a altor persoane, poate fi pusă în pericol.
- În cazul în care aparatul a fost deteriorat în timpul transportului, informații imediat comerciantul.

## Cuprins

Protecția mediului înconjurător	RO	1
Trepte de pericol . . . . .	RO	1
Utilizarea corectă . . . . .	RO	1
Elementele aparatului . . . . .	RO	2
Punerea în funcțiune. . . . .	RO	2
Utilizarea . . . . .	RO	3
Transport . . . . .	RO	3
Depozitarea. . . . .	RO	3
Îngrijirea și întreținerea . . . . .	RO	3
Remediarea defecțiunilor . . . . .	RO	4
Garanție . . . . .	RO	4
Accesorii și piese de schimb. . . . .	RO	4
Declarație de conformitate CE	RO	5
Date tehnice . . . . .	RO	6

## Protecția mediului înconjurător



Materialele de ambalare sunt reciclabile. Ambalajele nu trebuie aruncate în gunoiul menajer, ci trebuie duse la un centru de colectare și revalorificare a deșeurilor.



Aparatele vechi conțin materiale reciclabile valoroase, care pot fi supuse unui proces de revalorificare. Bateriile, uleiul și substanțele asemănătoare nu trebuie să ajungă în mediul înconjurător. Din acest motiv, vă rugăm să apelați la centrele de colectare abilitate pentru eliminarea aparatelor vechi.

## Observații referitoare la materialele conținute (REACH)

Informații actuale referitoare la materialele conținute puteți găsi la adresa:

[www.kaercher.com/REACH](http://www.kaercher.com/REACH)

## Trepte de pericol

### ⚠ **PERICOL**

*Pericol iminent, care duce la vătămări corporale grave sau moarte.*

### ⚠ **AVERTIZARE**

*Posibilă situație periculoasă, care ar putea duce la vătămări corporale grave sau moarte.*

### ⚠ **PRECAUȚIE**

*Indică o posibilă situație periculoasă, care ar putea duce la vătămări corporale ușoare.*

### **ATENȚIE**

*Indicație referitoare la o posibilă situație periculoasă, care ar putea duce la pagube materiale.*

## Utilizarea corectă

### ⚠ **AVERTIZARE**

*Aparatul nu este prevăzut pentru aspirarea pulberilor nocive.*

- Aspiratorul este proiectat pentru curățarea umedă și uscată a podelelor și a pereților.
- Acest aparat poate fi folosit în domeniul comercial, de exemplu pe șantiere, în domeniul industrial, în ateliere și magazine de închiriat aparatură.

## Elementele aparatului

- 1 Șurub cu cap stea
- 2 Filtru-cartuș
- 3 Protecție mecanică de preaplin (plutitor)
- 4 Cap de aspirare
- 5 Furtun pentru aspirare
- 6 Bară de manevrare
- 7 Zăvor cap de aspirare
- 8 Recipient pentru murdărie
- 9 Rolă de ghidare
- 10 Aparat de rulare
- 11 Ștuțul de aspirare
- 12 Duză de podea pentru aspirare umedă
- 13 Duză de podea pentru aspirare uscată
- 14 Tub de aspirare
- 15 Suport pentru furtun/cablu
- 16 Mâner pentru transport
- 17 Cot
- 18 Comutator turbină aspiratoare 1
- 19 Comutator turbină aspiratoare 2 (doar NT 50/2, NT 70/2, NT 90/2)
- 20 Suport pentru țeavă de aspirație incl. duză de podea
- 21 Suport pentru duza de curățare a podelelor
- 22 Suport pentru tubul de aspirare
- 23 Bucșă de conectare pentru coturi
- 24 Furtun de evacuare (doar NT 70/2, NT 90/2)
- 25 Suport duză pentru rosturi
- 26 Plăcuța de tip
- 27 Cablu de rețea

## Punerea în funcțiune

### Aspirarea uscată

#### ATENȚIE

*Pericol de deteriorare! În cazul aspirării uscate trebuie să introduceți filtrul-cartuș și dacă este cazul, un filtru cu membrană (accesoriu special).*

- La aspirarea prafului fin puteți utiliza suplimentar un sac de filtrare din material textil (accesoriu special - doar NT 50/1, NT 50/2).

### Montarea sacului de filtrare din material textil

doar NT 50/1, NT 50/2:

Figura 

- Deblocați capul de aspirare și îndepărtați-l.
- Introduceți sacul de filtrare din material textil (accesoriu special) și țineți cont de poziția corectă a acestuia.
- Puneți capul de aspirare la loc și blocați-l.

### Montarea filtrului cu membrană

Figura 

- Deblocați capul de aspirare și îndepărtați-l.
- Introduceți filtrul cu membrană (accesoriu special) și țineți cont de poziția corectă a acestuia.
- Puneți capul de aspirare la loc și blocați-l.

### Aspirarea umedă

- În cazul aspirării umede puteți să înlocuiți filtrul cu cartuș cu un filtru pentru murdărie grosieră (accesoriu special) sau filtru cu membrană (accesoriu special).

#### ATENȚIE

*Pericol de deteriorare! În cazul aspirării umede trebuie să înlocuiți filtrul cu cartuș cu un filtru pentru murdărie grosieră (accesoriu special) sau filtru cu membrană (accesoriu special).*

- Când se aspiră murdărie umedă, sacul de filtrare din material textil (accesoriu special) trebuie scos.
- După terminarea procesului de aspirare umedă: Curățați rezervorul și protecția de preaplin mecanică cu o cârpă umedă și lăsați-le să se usuce.

### Montarea filtrului de murdărie grosieră

- Deblocați capul de aspirare și îndepărtați-l.
- Desfaceți șurubul cu cap stea și scoateți filtrul-cartuș.

Figura 

- Montați filtrul de murdărie grosieră (accesoriu special).

- Înșurubați șurubul cu cap stea.
- Puneți capul de aspirare la loc și blocați-l.
- La trecerea directă de la aspirare umedă la aspirare uscată, filtrul pentru murdărie grosieră trebuie înlocuit cu un filtru-cartuș sau filtru cu membrană.

### Montarea filtrului cu membrană

- vezi Aspirare uscată -

### Golirea apei uzate

doar NT 70/2, NT 90/2:

#### ⚠ **PRECAUȚIE**

*Acordați atenție reglementărilor locale privind apele uzate.*

Figura **D**

- Goliți apa murdară prin furtunul de golire.

### Sistemul de prindere

Figura **E**

Furtunul de aspirare este prevăzut cu un sistem de prindere cu cleme. Toate accesoriile C-40/C-DN-40 pot fi conectate.

## Utilizarea

### Pornirea aparatului

- Introduceți ștecherul în priză.
- Porniți aparatul.

### Golirea rezervorului de mizerie

- Canalul de aspirare este prevăzut cu un plutitor.
- Când apa murdară atinge nivelul maxim în rezervor, procesul de aspirare este întrerupt.
- Opriți aparatul.
- Goliți rezervorul.

### Oprirea aparatului

- Opriți aparatul.
- Scoateți ștecherul din priză.

### După fiecare utilizare

- Goliți rezervorul.
- Interiorul și exteriorul aparatului se curăță prin aspirare și ștergere cu o cârpă umedă.

## Depozitarea aparatului

Figura **F**

- Duzele de podea, țevile de aspirare, furtunul de aspirare, cotelile și duza pentru rosturi, cât și cablul de alimentare se depozitează conform prezentării din imagine.
- Aparatul se va depozita într-o încăpere uscată. În plus, se va asigura că acesta nu poate fi folosit de persoane neautorizate.

## Transport

#### ⚠ **PRECAUȚIE**

*Pericol de rănire și deteriorare a aparatului!  
La transport țineți cont de greutatea aparatului.*

- Pentru transportarea pe distanțe mai mari, împingeți aparatul în fața dvs. ținându-l de mâner.
- În cazul transportării în vehicule asigurați aparatul contra derapării și răsturnării conform normelor în vigoare.

## Depozitarea

#### ⚠ **PRECAUȚIE**

*Pericol de rănire și deteriorare a aparatului!  
La depozitare țineți cont de greutatea aparatului.*

Aparatul poate fi depozitat doar în spațiile interioare.

## Îngrijirea și întreținerea

#### ⚠ **PERICOL**

*Înainte de toate lucrărilor la aparat, opriți aparatul și scoateți ștecherul din priză.*

### Schimbarea filtrului-cartuș

- Deblocați capul de aspirare și îndepărtați-l.
- Desfaceți șurubul cu cap stea, trageți afară filtrul-cartuș și înlocuiți-l cu unul nou.
- Înșurubați șurubul cu cap stea.
- Puneți capul de aspirare la loc și blocați-l.

## Curățarea protecției de preaplin mecanice

- Deblocați capul de aspirare și îndepărtați-l.
- Desfaceți șurubul cu cap stea și scoateți filtrul-cartuș.
- Curățați protecția mecanică de preaplin cu o cârpă umedă.
- Aplicați filtrul-cartuș.
- Înșurubați șurubul cu cap stea.
- Puneți capul de aspirare la loc și blocați-l.

## Remedierea defecțiunilor

### ⚠ PERICOL

Înainte de a începe lucrările la aparat, opriți aparatul și scoateți ștecherul din priză.

### Turbina aspiratoare nu funcționează

- Verificați priza și siguranța de la rețeaua de alimentare cu curent.
- Verificați cablul de alimentare, ștecherul și protecția mecanică de preaplin.
- Porniți aparatul.

### Turbina aspiratoare funcționează, dar aparatul nu aspiră

- Opriți aparatul și așteptați 5 secunde, iar după 5 secunde porniți-l din nou.
- Desprindeți plutitorul blocat și curățați-l cu o cârpă umedă. Verificați plutitorul în privința funcționării ușoare.
- Plutitorul obturează canalul de aspirare.
- Goliți rezervorul.

### Puterea de aspirare scade

- Desfundați filtrul-cartuș, duza, furtunul sau tubul de aspirare.
- doar NT 50/1, NT 50/2:  
Schimbați sacul de filtrare din material textil (accesoriu opțional).
- Curățați filtrul cu membrană (accesoriu special) sub apă curentă sau înlocuiți-l.
- Schimbați filtrul-cartuș.
- doar NT 70/2, NT 90/2:  
Verificați etanșeitatea furtunului de evacuare.

## În timpul aspirării iese praf

- Verificați dacă filtrul-cartuș este montat corect.
- Schimbați filtrul-cartuș.

## La aspirare se scurge apă

- Desprindeți plutitorul blocat și curățați-l cu o cârpă umedă. Verificați plutitorul în privința funcționării ușoare.

## Service autorizat

**Dacă defecțiunea nu poate fi remediată, aparatul trebuie dus la service pentru a fi verificat.**

## Garanție

În fiecare țară sunt valabile condițiile de garanție publicate de distribuitorul nostru din țara respectivă. Eventuale defecțiuni ale acestui aparat, care survin în perioada de garanție și care sunt rezultatul unor defecte de fabricație sau de material, vor fi remediate gratuit. Pentru a putea beneficia de garanție, prezentați-vă cu chitanța de cumpărare la magazin sau la cea mai apropiată unitate de service autorizată.

## Accesorii și piese de schimb

- Vor fi utilizate numai accesoriile și piesele de schimb aprobate de către producător. Accesoriile originale și piesele de schimb originale constituie o garanție a faptului că utilajul va putea fi exploatat în condiții de siguranță și fără defecțiuni.
- O selecție a pieselor de schimb utilizate cel mai des se găsește la sfârșitul instrucțiunilor de utilizare.
- Informații suplimentare despre piesele de schimb găsiți la [www.kaercher.com](http://www.kaercher.com), în secțiunea Service.

## Declarație de conformitate CE

Prin prezenta declarăm că aparatul desemnat mai jos corespunde cerințelor fundamentale privind siguranța în exploatare și sănătatea incluse în directivele CE aplicabile, datorită conceptului și a modului de construcție pe care se bazează, în varianta comercializată de noi. În cazul efectuării unei modificări a aparatului care nu a fost convenită cu noi, această declarație își pierde valabilitatea.

**Produs:** Aspirator umed și uscat

**Tip:** 1.667-xxx

**Directive EG respectate:**

2006/42/CE (+2009/127/CE)

2004/108/CE

2011/65/UE

**Norme armonizate utilizate:**

EN 55014–1: 2006+A1: 2009+A2: 2011

EN 55014–2: 1997+A1: 2001+A2: 2008

EN 60335–1

EN 60335–2–69

EN 61000–3–2: 2006+A1: 2009+A2: 2009

EN 61000–3–3: 2013

EN 62233: 2008

EN 50581

**Norme de aplicare naționale:**

-

### 5.957-702

Semnatarii acționează în numele și prin împuternicirea conducerii societății.



H. Jenner

CEO



S. Reiser

Head of Approbation

Însărcinat cu elaborarea documentației:

S. Reiser

Alfred Kärcher GmbH & Co. KG

Alfred-Kärcher-Str. 28 - 40

71364 Winnenden (Germany)

Tel.: +49 7195 14-0

Fax: +49 7195 14-2212

Winnenden, 2015/10/01

## Date tehnice

		NT 50/1 Me Classic	NT 50/2 Me Classic	NT 70/2 Me Classic	NT 90/2 Me Classic
Tensiunea de alimentare	V	220-240	220-240	220-240	220-240
Frecvența	Hz	1~ 50-60	1~ 50-60	1~ 50-60	1~ 50-60
Putere max.	W	1150	2300	2300	2300
Putere nominală	W	1050	2100	2100	2100
Capacitatea rezervorului	l	50	50	70	90
Cantitate de umplere lichid	l	23	23	42	60
Cantitate aer (max.)	l/s	53	2x 53	2x 53	2x 53
Subpresiune (max.)	kPa (mbar)	22,5 (225)	22,5 (225)	22,5 (225)	22,5 (225)
Protecție	--	IPX4	IPX4	IPX4	IPX4
Clasă de protecție		II	II	II	II
Racord furtun de aspirare (C-DN/C-ID)	mm	40	40	40	40
Lungime x lățime x înălțime	mm	580 x 510 x 850	580 x 510 x 850	580 x 510 x 850	580 x 510 x 995
Greutate tipică de operare	kg	16,0	17,5	18,5	19,0
Temperatură ambiantă (max.)	°C	+40	+40	+40	+40
<b>Valori determinate conform EN 60335-2-69</b>					
Nivel de zgomot L <sub>pA</sub>	dB(A)	73	76	76	76
Nesiguranță K <sub>pA</sub>	dB(A)	2	2	2	2
Valoarea vibrației mână-braț	m/s <sup>2</sup>	<2,5	<2,5	<2,5	<2,5
Nesiguranță K	m/s <sup>2</sup>	1	1	1	1
<b>Cablu de alimentare</b>	H05VV-F 2x1,0 mm <sup>2</sup>				
	Nr. piesă	Lungimea cablului			
EU	9.770-933.0	7,5 m			



Pred prvým použitím vášho zariadenia si prečítajte tento pôvodný návod na použitie, konajte podľa neho a uschovajte ho pre neskoršie použitie alebo pre ďalšieho majiteľa zariadenia.

- Pred prvým uvedením do prevádzky si bezpodmienečne musíte prečítať bezpečnostné pokyny č. 5.956-249!
- Nedodržanie pokynov návodu na obsluhu a bezpečnostných pokynov môže spôsobiť škody na zariadení a nebezpečenstvo pre obsluhu ako aj iné osoby.
- V prípade poškodenia pri preprave ihneď o tom informujte predajcu.

## Obsah

Ochrana životného prostredia . . . . .	SK	1
Stupne nebezpečenstva . . . . .	SK	1
Používanie výrobku v súlade s jeho určením . . . . .	SK	1
Prvky prístroja . . . . .	SK	2
Uvedenie do prevádzky . . . . .	SK	2
Obsluha . . . . .	SK	3
Transport . . . . .	SK	3
Uskladnenie . . . . .	SK	3
Starostlivosť a údržba . . . . .	SK	3
Pomoc pri poruchách . . . . .	SK	4
Záruka . . . . .	SK	4
Príslušenstvo a náhradné diely	SK	4
Vyhlasenie o zhode s normami EÚ . . . . .	SK	5
Technické údaje . . . . .	SK	6

## Ochrana životného prostredia

	Obalové materiály sú recyklovateľné. Obalové materiály láskavo nevyhadzujte do komunálneho odpadu, ale odovzdajte ich do zberne druhotných surovín.
	Vyradené prístroje obsahujú hodnotné recyklovateľné látky, ktoré by sa mali opäť zužitkovať. Do životného prostredia sa nesmú dostať batérie, olej a iné podobné látky. Staré zariadenia preto láskavo odovzdajte do vhodnej zberne odpadových surovín.

## Pokyny k zloženiu (REACH)

Aktuálne informácie o zložení nájdete na:

[www.kaercher.com/REACH](http://www.kaercher.com/REACH)

## Stupne nebezpečenstva

### ⚠ NEBEZPEČENSTVO

*Pri bezprostredne hroziacom nebezpečenstve, ktoré spôsobí vážne zranenia alebo smrť.*

### ⚠ VÝSTRAHA

*V prípade nebezpečnej situácie by mohla viesť k vážnemu zraneniu alebo smrti.*

### ⚠ UPOZORNENIE

*Upozornenie na možnú nebezpečnú situáciu, ktorá by mohla viesť k ľahkým zraneniam.*

### POZOR

*pozornenie na možnú nebezpečnú situáciu, ktorá by mohla viesť k vecným škodám.*

## Používanie výrobku v súlade s jeho určením

### ⚠ VÝSTRAHA

*Zariadenie nie je vhodné na vysávanie zdraviu škodlivého prachu.*

- Tento vysávač je určený na mokré a suché vysávanie podláh a stien.
- Tento prístroj je vhodný na profesionálne používanie, napr. na staveniskách, v priemyselných zariadeniach, dielňach a prenajatých obchodoch.



## Prvky prístroja

- 1 Hviezdicová skrutka
- 2 Patrónový filter
- 3 Mechanická ochrana proti pretekaniu (plavák)
- 4 Vysávacía hlava
- 5 Sacia hadica
- 6 Posuvná rukoväť
- 7 Uzáver vysávacej hlavy
- 8 Nádrž na nečistoty
- 9 Otočné koleso
- 10 Podvozok
- 11 Sacie hrdlo
- 12 Podlahová hubica na mokré vysávanie
- 13 Podlahová hubica na suché vysávanie
- 14 Vysávacía rúra
- 15 Držiak hadice alebo kábla
- 16 Rukoväť na prenášanie
- 17 Koleno
- 18 Spínač prístroja vysávacía turbína 1
- 19 Spínač prístroja vysávacía turbína 2 (iba NT 50/2, NT 70/2, NT 90/2)
- 20 Držiak na saciu rúrku vrát. podlahovej hubice
- 21 Držiak trysky na podlahu
- 22 Držiak na nasávaciu rúrku
- 23 Zásuvka pre koleno
- 24 Vypúšťacia hadica (iba NT 70/2, NT 90/2)
- 25 Držiak na štrbinovú hubicu
- 26 Výrobný štítok
- 27 Siet'ový kábel

## Uvedenie do prevádzky

### Suché vysávanie

#### **POZOR**

*Nebezpečenstvo poškodenia! Pri suchom vysávaní sa musí nasadiť filtračná vložka a prípadne membránový filter (zvlášťne príslušenstvo).*

- Pri vysávaní jemného prachu sa dá dodatočne použiť tkaninová filtračné vrecko (zvlášťne príslušenstvo - iba NT 50/1, NT 50/2)

### Namontujte vrecko s látkovým filtrom.

Iba NT 50/1, NT 50/2:

Obrázok **A**

- Uvoľnite saciu hlavicu a vyberte ju.
- Nasuňte tkaninové filtračné vrecko (zvlášťne príslušenstvo) a dávajte pozor na riadne upevnenie.
- Nasadte a zaistite saciu hlavicu.

### Namontujte membránový filter

Obrázok **B**

- Uvoľnite saciu hlavicu a vyberte ju.
- Nasuňte membránový filter (zvlášťne príslušenstvo) na okraj nádoby a dávajte pozor na riadne upevnenie.
- Nasadte a zaistite saciu hlavicu.

### Vlhké vysávanie

- Pri mokrom vysávaní sa dá filtračná vložka vymeniť za filter na hrubú nečistotu (zvlášťne príslušenstvo) alebo membránový filter (zvlášťne príslušenstvo).

#### **POZOR**

*Nebezpečenstvo poškodenia! Pri mokrom vysávaní sa dá použiť buď filtračná vložka, filter na hrubú nečistotu (zvlášťne príslušenstvo) alebo membránový filter (zvlášťne príslušenstvo).*

- Pri vysávaní mokrej nečistoty je vždy potrebné odstrániť tkaninové filtračné vrecko (zvlášťne príslušenstvo).
- Po ukončení mokrého vysávania: Mechanickú ochranu proti pretekaniu a zásobník vyčistite mokrou handričkou a poutierajte.

### Namontujte filter na hrubú nečistotu

- Uvoľnite saciu hlavicu a vyberte ju.
- Odskrutkujte hviezdnicovú skrutku a bombičkový filter.

Obrázok **C**

- Namontujte filter na hrubú nečistotu (zvlášťne príslušenstvo).
- Pevne dotiahnite hviezdnicovú skrutku.
- Nasadte a zaistite saciu hlavicu.
- Pri zmene z mokrého vysávania na suché vysávanie musíte filter na hrubú nečistotu vymeniť za filter s vložkou alebo membránový filter.

## Namontujte membránový filter

- pozri suché vysávanie -

## Vypustenie špinavej vody

Iba NT 70/2, NT 90/2:

### ⚠ **UPOZORNENIE**

*Dodržiavajte miestne predpisy na úpravu odpadových vôd.*

Obrázok **D**

→ Špinavá voda sa vypúšťa cez vypúšťaciu hadicu.

## Klipsové spojenie

Obrázok **E**

Sacia hadica je vybavená systémom klíps. Napojiť je možné všetky diely príslušenstva C-40/C-DN-40.

## Obsluha

### Zapnutie prístroja

- Zastrčte sieťovú zástrčku.
- Zapnite spotrebič.

### Vyprázdnenie nádoby na nečistoty

- Vysávací kanál je vybavený plavákom.
- Keď sa v nádobe dosiahne najvyššia dovolená hladina znečistenej vody, sací prúd sa preruší.
- Prístroj vypnite.
- Vyprázdnite nádrž.

### Vypnutie prístroja

- Prístroj vypnite.
- Vytiahnite sieťovú zástrčku.

### Po každom použití

- Vyprázdnite nádrž.
- Prístroj vyčistíte zvnútra aj zvonku odsávaním a utrite ho pomocou vlhkej handričky.

### Uskladnenie prístroja

Obrázok **F**

- Podlahové hubice, vysávacie rúrky, vysávaciu hadicu a sieťový kábel uložte podľa obrázkov.
- Prístroj je nutné odkladať do suchej miestnosti a chrániť pred neoprávneným použitím.

## Transport

### ⚠ **UPOZORNENIE**

*Nebezpečenstvo zranenia a poškodenia!  
Pri prepravovaní zariadenia zohľadnite jeho hmotnosť.*

- K preprave na dlhších úsekoch uchopte prístroj za posuvné rameno.
- Pri preprave vo vozidlách zariadenie zaistíte proti zošmyknutiu a prevráteniu podľa platných smerníc.

## Uskladnenie

### ⚠ **UPOZORNENIE**

*Nebezpečenstvo zranenia a poškodenia!  
Pri uskladnení zariadenia zohľadnite jeho hmotnosť.*

Toto zariadenie sa smie uschovávať len vo vnútri.

## Starostlivosť a údržba

### ⚠ **NEBEZPEČENSTVO**

*Pred všetkými prácami prístroj vypnite a vyťahnite sieťovú zástrčku.*

### Výmena filtračnej vložky

- Uvoľnite saciu hlavicu a vyberte ju.
- Odskrutkujte hviezdicovú skrutku, vyberte bombičkový filter a vymeňte za nový.
- Pevne dotiahnite hviezdicovú skrutku.
- Nasadte a zaistíte saciu hlavicu.

### Čistenie mechanickej ochrany proti pretečeniu

- Uvoľnite saciu hlavicu a vyberte ju.
- Odskrutkujte hviezdicovú skrutku a bombičkový filter.
- Mechanickú ochranu proti pretekaniu vyčistíte vlhkou handrou.
- Nasadte bombičkový filter.
- Pevne dotiahnite hviezdicovú skrutku.
- Nasadte a zaistíte saciu hlavicu.

## Pomoc pri poruchách

### ⚠ **NEBEZPEČENSTVO**

Pred všetkými prácami prístroj vypnite a vytiahnite sieťovú zástrčku.

#### **Vysávacia turbína nebeží**

- Skontrolujte zásuvku a poistku napájania elektrickým prúdom.
- Skontrolujte sieťovú šnúru, sieťovú zástrčku a mechanickú ochranu proti pretečeniu.
- Zapnite spotrebič.

#### **Vysávacia turbína beží, prístroj ale nevysáva**

- Spotrebič vypnite a počkajte 5 sekúnd. Po 5 sekundách ho znova zapnite.
- Uvoľnite zaseknutý plavák a vyčistite ho navlhčenou handričkou. Skontrolovať ľahký chod plaváka.
- Plavák uzatvára sací kanál.
- Vyprázdnite nádrž.

#### **Sila vysávania klesá**

- Odstráňte upchatie z vysávacej trysky, vysávacej rúry, vysávacej hadice alebo z bombičkového filtra.
- Iba NT 50/1, NT 50/2:  
Vymeňte filtračné vrecko z textílie (zvláštne príslušenstvo).
- Membránový filter (špeciálne príslušenstvo) vyčistíte pod tečúcou vodou alebo vymeňte.
- Vymeňte filtračnú vložku.
- Iba NT 70/2, NT 90/2:  
Skontrolovať tesnosť vypúšťacej hadice.

#### **Pri vysávaní vychádza von prach**

- Skontrolujte správnu polohu nasadenia filtračnej vložky.
- Vymeňte filtračnú vložku.

#### **Únik vody pri vysávaní**

- Uvoľnite zaseknutý plavák a vyčistite ho navlhčenou handričkou. Skontrolovať ľahký chod plaváka.

## Servisná služba

V prípade, že sa porucha nedá odstrániť, musí prístroj preskúšať pracovník zákaznického servisu.

## Záruka

V každej krajine platia záručné podmienky našej distribučnej organizácie. Prípadné poruchy spotrebiča odstránime počas záručnej lehoty bezplatne, ak sú ich príčinou chyby materiálu alebo výrobné chyby. Pri uplatňovaní záruky sa spolu s dokladom o kúpe zariadenia láskavo obráťte na predajcu alebo na najbližší autorizovaný zákaznicky servis.

## Príslušenstvo a náhradné diely

- Používať možno iba príslušenstvo a náhradné diely schválené výrobcom. Originálne príslušenstvo a originálne náhradné diely zaručujú bezpečnú a bezporuchovú prevádzku stroja.
- Vyber najčastejšie potrebných náhradných dielov nájdete na konci prevádzkového návodu.
- Ďalšie informácie o náhradných dieloch získate na stránke [www.kaercher.com](http://www.kaercher.com) v oblasti Servis.

## Vyhlasenie o zhode s normami EÚ

Týmto vyhlasujeme, že ďalej označený stroj zodpovedá na základe jeho koncepcie a konštrukcie a takisto vyhotovenia, ktoré sme dodali, príslušným základným požiadavkám na bezpečnosť a ochranu zdravia uvedeným v smerniciach EÚ. Pri zmene stroja, ktorá nebola nami odsúhlasená, stráca toto prehlásenie svoju platnosť.

**Výrobok:** Vysávač za mokra a sucha

**Typ:** 1.667-xxx

**Príslušné Smernice EÚ:**

2006/42/ES (+2009/127/ES)

2004/108/ES

2011/65/EÚ

**Uplatňované harmonizované normy:**

EN 55014–1: 2006+A1: 2009+A2: 2011

EN 55014–2: 1997+A1: 2001+A2: 2008

EN 60335–1

EN 60335–2–69

EN 61000–3–2: 2006+A1: 2009+A2: 2009

EN 61000–3–3: 2013

EN 62233: 2008

EN 50581

**Uplatňované národné normy:**

-

**5.957-702**

Podpísaný jedná v poverení a s plnou mocou jednatelstva.



H. Jenner  
CEO



S. Reiser  
Head of Approbation

Osoba zodpovedná za dokumentáciu:  
S. Reiser

Alfred Kärcher GmbH & Co. KG

Alfred-Kärcher-Str. 28 - 40

71364 Winnenden (Germany)

Tel: +49 7195 14-0

Fax: +49 7195 14-2212

Winnenden, 2015/10/01

## Technické údaje

		NT 50/1 Me Classic	NT 50/2 Me Classic	NT 70/2 Me Classic	NT 90/2 Me Classic
Sieťové napätie	V	220-240	220-240	220-240	220-240
Frekvencia	Hz	1~ 50-60	1~ 50-60	1~ 50-60	1~ 50-60
Max. výkon	W	1150	2300	2300	2300
Menovitý výkon	W	1050	2100	2100	2100
Objem nádoby	l	50	50	70	90
Plniace množstvo kvapaliny	l	23	23	42	60
Množstvo vzduchu (max.)	l/s	53	2x 53	2x 53	2x 53
Podtlak (max.)	kPa (mbar)	22,5 (225)	22,5 (225)	22,5 (225)	22,5 (225)
Druh krytia	--	IPX4	IPX4	IPX4	IPX4
Krytie		II	II	II	II
Prípojka vysávacej hadice (C-DN/C-ID)	mm	40	40	40	40
Dĺžka x Šírka x Výška	mm	580 x 510 x 850	580 x 510 x 850	580 x 510 x 850	580 x 510 x 995
Typická prevádzková hmotnosť	kg	16,0	17,5	18,5	19,0
Teplota okolia (max.)	°C	+40	+40	+40	+40
<b>Zistené hodnoty podľa EN 60335-2-69</b>					
Hlučnosť L <sub>pA</sub>	dB(A)	73	76	76	76
Nebezpečnosť K <sub>pA</sub>	dB(A)	2	2	2	2
Hodnota vibrácií v ruke/rámene	m/s <sup>2</sup>	<2,5	<2,5	<2,5	<2,5
Nebezpečnosť K	m/s <sup>2</sup>	1	1	1	1

<b>Sieťový kábel</b>	H05VV-F 2x1,0 mm <sup>2</sup>	
	Čís. dielu	Dĺžka kábla
EU	9.770-933.0	7,5 m



Prije prve uporabe Vašeg uređaja pročitajte ove originalne radne upute, postupajte prema njima i sačuvajte ih za kasniju uporabu ili za sljedećeg vlasnika.

- Prije prvog stavljanja u pogon obavezno pročitajte sigurnosne naputke br. 5.956-249!
- U slučaju nepoštivanja uputa za uporabu i sigurnosnih naputaka može doći do oštećenja na uređaju i opasnosti za rukovatelja i druge osobe.
- U slučaju oštećenja pri transportu odmah obavijestite prodavača.

## Pregled sadržaja

Zaštita okoliša . . . . .	HR	1
Stupnjevi opasnosti . . . . .	HR	1
Namjensko korištenje . . . . .	HR	1
Sastavni dijelovi uređaja . . . . .	HR	2
Stavljanje u pogon . . . . .	HR	2
Rukovanje . . . . .	HR	3
Transport . . . . .	HR	3
Skladištenje . . . . .	HR	3
Njega i održavanje . . . . .	HR	3
Otklanjanje smetnji . . . . .	HR	4
Jamstvo . . . . .	HR	4
Pribor i pričuvni dijelovi . . . . .	HR	4
EZ izjava o usklađenosti . . . . .	HR	5
Tehnički podaci . . . . .	HR	6

## Zaštita okoliša



Materijali ambalaže se mogu reciklirati. Molimo Vas da ambalažu ne odlažete u kućne otpatke, već ih predajte kao sekundarne sirovine.



Stari uređaji sadrže vrijedne materijale koji se mogu reciklirati te bi ih stoga trebalo predati kao sekundarne sirovine. Baterije, ulje i slični materijali ne smiju dospjeti u okoliš. Stoga Vas molimo da stare uređaje zbrinete preko odgovarajućih sabirnih sustava.

### Napomene o sastojcima (REACH)

Aktualne informacije o sastojcima možete pronaći na stranici:

[www.kaercher.com/REACH](http://www.kaercher.com/REACH)

## Stupnjevi opasnosti

### ⚠ OPASNOST

*Za neposredno prijeteću opasnost koja za posljedicu ima teške tjelesne ozljede ili smrt.*

### ⚠ UPOZORENJE

*Za eventualno opasnu situaciju koja može prouzročiti teške tjelesne ozljede ili smrt.*

### ⚠ OPREZ

*Napomena koja upućuje na eventualno opasnu situaciju koja može prouzročiti lakše ozljede.*

### PAŽNJA

*Napomena koja upućuje na eventualno opasnu situaciju koja može prouzročiti materijalnu štetu.*

## Namjensko korištenje

### ⚠ UPOZORENJE

*Uređaj nije prikladan za usisavanje prašine štetne po zdravlje.*

- Ovaj je usisavač namijenjen za mokro i suho usisavanje podnih i zidnih površina.
- Ovaj uređaj je prikladan za profesionalnu primjenu, npr. na gradilištima, u industrijskim postrojenjima, radionicama i ostalim poslovnim prostorima.

## Sastavni dijelovi uređaja

- 1 Zvezdasti vijak
- 2 Uložni filter
- 3 Mehanički štitičnik od prepunjavanja (plovak)
- 4 Usisna glava
- 5 Usisno crijevo
- 6 Potisna ručica
- 7 Zapor usisne glave
- 8 Spremnik za prljavštinu
- 9 Kotačići
- 10 Podvozje
- 11 Nastavak za usis
- 12 Podni nastavak za mokro usisavanje
- 13 Podni nastavak za suho usisavanje
- 14 Usisna cijev
- 15 Držač crijeva/kabela
- 16 Rukohvat
- 17 Koljenati nastavak
- 18 Sklopka usisne turbine 1
- 19 Sklopka usisne turbine 2  
(samo NT 50/2, NT 70/2, NT 90/2)
- 20 Držač usisne cijevi uklj. podni nastavak
- 21 Držač podnog nastavka
- 22 Držač usisne cijevi
- 23 Utična priključnica za koljenasti nastavak
- 24 Ispusno crijevo  
(samo NT 70/2, NT 90/2)
- 25 Držač nastavka za fuge
- 26 Natpisna pločica
- 27 Strujni kabel

## Stavljanje u pogon

### Suho usisavanje

#### PAŽNJA

*Opasnost od oštećenja! Prilikom suhog usisavanja mora se koristiti uložni filter i prema potrebi membranski filter (poseban pribor).*

- Prilikom usisavanja fine prašine dodatno se može koristiti flizelinska filterarska vrećica (poseban pribor - samo NT 50/1, NT 50/2).

### Ugradnja flizelinske filterarske vrećice

Samo NT 50/1, NT 50/2:

Slika 

- Otkvačite i skinite usisnu glavu.
- Natakните flizelinsku filterarsku vrećicu (poseban pribor) pazeći na ispravan položaj.
- Postavite i pričvrstite usisnu glavu.

### Ugradnja membranskog filtra

Slika 

- Otkvačite i skinite usisnu glavu.
- Navucite membranski filter (poseban pribor) preko ruba spremnika pazeći na ispravan položaj.
- Postavite i pričvrstite usisnu glavu.

### Mokro usisavanje

- Prilikom mokrog usisavanja se uložni filter može zamijeniti filtrom za grubu prljavštinu (poseban pribor) ili membranskim filtrom (poseban pribor).

#### PAŽNJA

*Opasnost od oštećenja! Prilikom mokrog usisavanja mora se koristiti ili uložni filter ili filter za grubu prljavštinu (poseban pribor) ili membranski filter (poseban pribor).*

- Za usisavanje mokre prljavštine prehodno se mora skinuti flizelinska filterarska vrećica (poseban pribor).
- Nakon završetka mokrog usisavanja: Spremnik i mehaničku zaštitu od prepunjavanja prebrišite vlažnom krpom i ostavite neka se osuši.

### Ugradnja filtra za grubu prljavštinu

- Otkvačite i skinite usisnu glavu.
- Odvijte zvezdasti vijak i skinite uložni filter.

Slika 

- Ugradite filter za grubu prljavštinu (poseban pribor).
- Zategnite zvezdasti vijak.
- Postavite i pričvrstite usisnu glavu.
- Pri prelasku s mokrog na suho usisavanje filter za grubu prljavštinu morate zamijeniti uložnim i prema potrebi membranskim filtrom.

### Ugradnja membranskog filtra

- vidi "Suho usisavanje" -

## Ispuštanje prljave vode

Samo NT 70/2, NT 90/2:

### ⚠ **OPREZ**

*Pridržavajte se lokalnih propisa za zbrinjavanje otpadne vode.*

Slika 

→ Prljavu vodu ispuštite kroz ispusno crijevo.

## Clip-spoj

Slika 

Usisno crijevo je opremljeno clip-sustavom. Tako se može priključiti sav C-40/C-DN-40 pribor.

## Rukovanje

### Uključivanje stroja

- Utaknite strujni utikač.
- Uključite uređaj.

### Pražnjenje spremnika za prljavštinu

- Usisni kanal je opremljen plovkom.
- Dostigne li se najveća moguća zaprljanost u spremniku, usisna struja se prekida.
- Isključite uređaj.
- Ispraznite spremnik.

### Isključivanje uređaja

- Isključite uređaj.
- Izvucite strujni utikač.

### Nakon svake primjene

- Ispraznite spremnik.
- Usišite prljavštinu iz unutarnje i s vanjske strane uređaja pa uređaj prebrišite vlažnom krpom.

### Čuvanje uređaja

Slika 

- Podne nastavke, usisna crijeva i cijevi, koljenasti nastavak, nastavak za fuge i strujni kabel treba čuvati kao što je prikazano na slici.
- Uređaj odložite u suhu prostoriju i zaštitite ga od neovlaštenog korištenja.

## Transport

### ⚠ **OPREZ**

*Opasnost od ozljeda i oštećenja! Prilikom transporta pazite na težinu uređaja.*

- Za transport na dulje relacije uređaj možete gurati držeći ga za potisnu ručicu.
- Prilikom transporta vozilima osigurajte uređaj od klizanja i naginjanja sukladno odgovarajućim mjerodavnim propisima.

## Skladištenje

### ⚠ **OPREZ**

*Opasnost od ozljeda i oštećenja! Pri skladištenju imajte u vidu težinu uređaja.*

Ovaj se uređaj smije skladištiti samo u zatvorenim prostorijama.

## Njega i održavanje

### ⚠ **OPASNOST**

*Uređaj prije svih radova na njemu isključite i izvucite strujni utikač iz utičnice.*

### Zamjena uložnog filtra

- Otkvačite i skinite usisnu glavu.
- Odvijte zvjezdasti vijak, skinite uložni filtar te ga zamijenite novim.
- Zategnite zvjezdasti vijak.
- Postavite i pričvrstite usisnu glavu.

### Čišćenje mehaničkog štitnika od prepunjanja

- Otkvačite i skinite usisnu glavu.
- Odvijte zvjezdasti vijak i skinite uložni filtar.
- Mehaničku zaštitu od prepunjanja prebrišite vlažnom krpom.
- Natakните uložne filtre.
- Zategnite zvjezdasti vijak.
- Postavite i pričvrstite usisnu glavu.



## Otklanjanje smetnji

### ⚠ OPASNOST

Uređaj prije svih radova na njemu isključite i izvucite strujni utikač iz utičnice.

#### Usisna tubina ne radi

- Provjerite utičnicu i osigurač napajanja.
- Provjerite strujni kabel, utikač i mehanički štitičnik od prepunjavanja.
- Uključite uređaj.

#### Usisna turbina radi, ali uređaj ne usisava

- Isključite uređaj, pričekajte 5 s te ga nakon tih 5 s ponovo uključite.
- Oslobodite zaglavljani plovak pa prebrišite vlažnom krpom. Provjerite pokretljivost plovka.
- Plovak je zapriječio usisni kanal.
- Ispraznite spremnik.

#### Usisna snaga se smanjuje

- Odstranite začepjenja iz sisaljke, usisne cijevi, usisnog crijeva ili uložnog filtra.
- Samo NT 50/1, NT 50/2:  
Zamijenite flizelinsku filtersku vrećicu (poseban pribor).
- Operite membranski filter (poseban pribor) u tekućoj vodi ili ga zamijenite.
- Zamijenite uložni filter.
- Samo NT 70/2, NT 90/2:  
Provjerite zabrtvljenost ispusnog crijeva.

#### Izlaženje prašine prilikom usisavanja

- Provjerite da li je uložni filter pravilno postavljen.
- Zamijenite uložni filter.

#### Prilikom usisavanja izlazi voda

- Oslobodite zaglavljani plovak pa prebrišite vlažnom krpom. Provjerite pokretljivost plovka.

## Servisna služba

Ako se smetnja ne da otkloniti, servisna služba mora ispitati stroj.

## Jamstvo

U svakoj zemlji važe jamstveni uvjeti koje je izdala naša nadležna organizacija za distribuciju. Eventualne smetnje na stroju za vrijeme trajanja jamstva uklanjamo besplatno ukoliko je uzrok greška u materijalu ili proizvodnji. U slučaju koji podliježe garanciji obratite se, uz prilaganje potvrde o kupnji, Vašem prodavaču ili najbližoj ovlaštenoj servisnoj službi.

## Pribor i pričuvni dijelovi

- Smije se koristiti samo onaj pribor i oni pričuvni dijelovi koje dozvoljava proizvođač. Originalan pribor i originalni pričuvni dijelovi jamče za to da stroj može raditi sigurno i bez smetnji.
- Pregled najčešće potrebnih pričuvnih dijelova naći ćete na kraju ovih radnih uputa.
- Dodatne informacije o pričuvnim dijelovima dobit ćete pod [www.kaercher.com](http://www.kaercher.com) u dijelu Servis (Service).

## **EZ izjava o usklađenosti**

Izjavljujemo da navedeni uređaj u svojoj zamisli i konstrukciji te kod nas korištenoj izvedbi odgovara osnovnim sigurnosnim i zdravstvenim zahtjevima u skladu s niže navedenim direktivama Europske Zajednice. Ova izjava gubi valjanost u slučaju izmjene stroja koja nisu ugovorene s nama.

**Proizvod:** Usisavač za mokru i suhu prljavštinu

**Tip:** 1.667-xxx

**Odgovarajuće smjernice EZ:**

2006/42/EZ (+2009/127/EZ)

2004/108/EZ

2011/65/EU

**Primijenjene usklađene norme:**

EN 55014–1: 2006+A1: 2009+A2: 2011

EN 55014–2: 1997+A1: 2001+A2: 2008

EN 60335–1

EN 60335–2–69

EN 61000–3–2: 2006+A1: 2009+A2: 2009

EN 61000–3–3: 2013

EN 62233: 2008

EN 50581

**Primijenjeni nacionalni standardi:**

-

### **5.957-702**

Potpisnici rade po nalogu i s ovlaštenjem posloводства.



H. Jenner  
CEO



S. Reiser  
Head of Approbation

Opunomoćeni za izradu dokumentacije:

S. Reiser

Alfred Kärcher GmbH & Co. KG

Alfred-Kärcher-Str. 28 - 40

71364 Winnenden (Germany)

Tel.: +49 7195 14-0

Faks:+49 7195 14-2212

Winnenden, 2015/10/01

## Tehnički podaci

		NT 50/1 Me Classic	NT 50/2 Me Classic	NT 70/2 Me Classic	NT 90/2 Me Classic
Napon el. mreže	V	220-240	220-240	220-240	220-240
Frekvencija	Hz	1~ 50-60	1~ 50-60	1~ 50-60	1~ 50-60
Maks. snaga	W	1150	2300	2300	2300
Nazivna snaga	W	1050	2100	2100	2100
Zapremnina spremnika	l	50	50	70	90
Količina punjenja tekućine	l	23	23	42	60
Maks. protok zraka	l/s	53	2x 53	2x 53	2x 53
Maks. podtlak	kPa (mbar)	22,5 (225)	22,5 (225)	22,5 (225)	22,5 (225)
Zaštita	--	IPX4	IPX4	IPX4	IPX4
Klasa zaštite		II	II	II	II
Priključak usisnog crijeva (C-DN/C-ID)	mm	40	40	40	40
Duljina x širina x visina	mm	580 x 510 x 850	580 x 510 x 850	580 x 510 x 850	580 x 510 x 995
Tipična radna težina	kg	16,0	17,5	18,5	19,0
Maks. okolna temperatura	°C	+40	+40	+40	+40

### Utvrđene vrijednosti prema EN 60335-2-69

Razina zvučnog tlaka $L_{pA}$	dB(A)	73	76	76	76
Nepouzdanost $K_{pA}$	dB(A)	2	2	2	2
Vrijednost vibracije na ruci	m/s <sup>2</sup>	<2,5	<2,5	<2,5	<2,5
Nepouzdanost K	m/s <sup>2</sup>	1	1	1	1

<b>Strujni kabel</b>	H05VV-F 2x1,0 mm <sup>2</sup>	
	Br. dijela	Duljina kabela
EU	9.770-933.0	7,5 m



Pre prve upotrebe Vašeg uređaja pročitajte ove originalno uputstvo za rad, postupajte prema njemu i sačuvajte ga za kasniju upotrebu ili za sledećeg vlasnika.

- Pre prvog stavljanja u pogon obavezno pročitajte sigurnosne napomene br. 5.956-249!
- U slučaju neuvažavanja radnog uputstva i sigurnosnih napomena može doći do oštećenja na uređaju i opasnosti za rukovaoca i druge osobe.
- U slučaju oštećenja pri transportu odmah obavestite prodavca.

## Pregled sadržaja

Zaštita životne sredine . . . . .	SR	1
Stepeni opasnosti . . . . .	SR	1
Namensko korišćenje . . . . .	SR	1
Sastavni delovi uređaja . . . . .	SR	2
Stavljanje u pogon . . . . .	SR	2
Rukovanje . . . . .	SR	3
Transport . . . . .	SR	3
Skladištenje . . . . .	SR	3
Nega i održavanje . . . . .	SR	3
Otklanjanje smetnji . . . . .	SR	4
Garancija . . . . .	SR	4
Pribor i rezervni delovi . . . . .	SR	4
Izjava o usklađenosti sa propisima EZ . . . . .	SR	5
Tehnički podaci . . . . .	SR	6

## Zaštita životne sredine



Ambalaža se može ponovo preraditi. Molimo Vas da ambalažu ne bacate u kućne otpatke nego da je dostavite na odgovarajuća mesta za ponovnu preradu.



Stari uređaji sadrže vredne materijale sa sposobnošću recikliranja i treba ih dostaviti za ponovnu preradu. Baterije, ulje i slične materije ne smeju dospeti u životnu sredinu. Stoga Vas molimo da stare uređaje odstranjete preko primerenih sabirnih sistema.

## Napomene o sastojcima (REACH)

Aktuelne informacije o sastojcima možete pronaći na stranici:

[www.kaercher.com/REACH](http://www.kaercher.com/REACH)

## Stepeni opasnosti

### ⚠ OPASNOST

Ukazuje na neposredno preteću opasnost koja dovodi do teških telesnih povreda ili smrti.

### ⚠ UPOZORENJE

Ukazuje na eventualno opasnu situaciju koja može dovesti do teških telesnih povreda ili smrti.

### ⚠ OPREZ

Napomena koja ukazuje na eventualno opasnu situaciju, koja može izazvati lakše telesne povrede.

### PAŽNJA

Napomena koja ukazuje na eventualno opasnu situaciju koja može izazvati materijalne štete.

## Namensko korišćenje

### ⚠ UPOZORENJE

Uređaj nije prikladan za usisavanje prašine štetne po zdravlje.

- Ovaj usisivač je namenjen za mokro i suvo usisavanje podnih i zidnih površina.
- Ovaj uređaj je prikladan za profesionalnu primenu, npr. na gradilištima, u industrijskim postrojenjima, radionicama i ostalim poslovnim prostorima.

## Sastavni delovi uređaja

- 1 Zvezdasti zavrtanj
- 2 Uložni filter
- 3 Mehanička zaštita od prepunjenja (plovak)
- 4 Usisna glava
- 5 Usisno crevo
- 6 Potisna ručica
- 7 Blokada usisne glave
- 8 Posuda za prljavštinu
- 9 Upravljački točkić
- 10 Pokretni okvir
- 11 Usisni nastavak
- 12 Podni nastavak za mokro usisavanje
- 13 Podni nastavak za suvo usisavanje
- 14 Usisna cev
- 15 Držač creva/kabla
- 16 Ručka za nošenje
- 17 Zakrivljeni nastavak
- 18 Prekidač usisne turbine 1
- 19 Prekidač usisne turbine 2 (samo NT 50/2, NT 70/2, NT 90/2)
- 20 Držač za usisnu cev uklj. podni nastavak
- 21 Držač za podni nastavak
- 22 Držač usisne cevi
- 23 Utična priključnica za kolenasti deo
- 24 Crevo za ispuštanje (samo NT 70/2, NT 90/2)
- 25 Držač nastavka za fuge
- 26 Natpisna pločica
- 27 Strujni kabal

## Stavljanje u pogon

### Suvo usisavanje

#### **PAŽNJA**

*Opasnost od oštećenja! Prilikom suvog usisavanja treba koristiti uložni filter i prema potrebi membranski filter (poseban pribor).*

- Prilikom usisavanja fine prašine dodatno se može koristiti i flizelinska filterska vrećica (poseban pribor - samo NT 50/1, NT 50/2).

### Ugradnja flizelinske filterske vrećice

Samo NT 50/1, NT 50/2:

Slika 

- Odglavite i skinite usisnu glavu.
- Natakните flizelinsku filtersku vrećicu (poseban pribor) pazeći na pravilan položaj.
- Postavite i pričvrstite usisnu glavu.

### Ugradnja membranskog filtera

Slika 

- Odglavite i skinite usisnu glavu.
- Navucite membranski filter (poseban pribor) preko ivice posude pazeći na pravilan položaj.
- Postavite i pričvrstite usisnu glavu.

### Mokro usisavanje

- Prilikom mokrog usisavanja se uložni filter može zameniti filterom za grubu prljavštinu (poseban pribor) ili membranskim filterom (poseban pribor).

#### **PAŽNJA**

*Opasnost od oštećenja! Prilikom mokrog usisavanja treba koristiti ili uložni filter ili filter za grubu prljavštinu (poseban pribor) ili membranski filter (poseban pribor).*

- Za usisavanje mokre prljavštine prethodno se mora skinuti flizelinska filterska vrećica (poseban pribor).
- Po završetku mokrog usisavanja: Posudu i mehaničku zaštitu od preliivanja prebrišite vlažnom krpom i ostavite da se osuši.

### Ugradnja filtera za grubu prljavštinu

- Odglavite i skinite usisnu glavu.
- Odvijte zvezdasti zavrtanj i skinite uložni filter.

Slika 

- Ugradite filter za grubu prljavštinu (poseban pribor).
- Zategnite zvezdasti zavrtanj.
- Postavite i pričvrstite usisnu glavu.
- Pri prelasku sa mokrog na suvo usisavanje filter za grubu prljavštinu zamenite uložnim i eventualno membranskim filterom.

## Ugradnja membranskog filtera

- vidi "Suvo usisavanje" -

## Ispuštanje prljave vode

Samo NT 70/2, NT 90/2:

### ⚠ **OPREZ**

*Pridržavajte se lokalnih propisa za otklanjanje otpadne vode.*

Slika **D**

→ Priljavu vodu ispusite kroz ispusno crevo.

## Klip-spoj

Slika **E**

Usisno crevo je opremljeno clip-sistemom. Tako se može priključiti sav C-40/C-DN-40 pribor.

## Rukovanje

### Uključivanje uređaja

- Utaknite strujni utikač.
- Uključite uređaj.

### Pražnjenje posude za prljavštinu

- U usisnom kanalu se nalazi plovak.
- Dostigne li se najveća moguća zaprljanost u posudi, usisna struja se prekida.
- Isključite uređaj.
- Ispraznite posudu.

### Isključivanje uređaja

- Isključite uređaj.
- Izvucite strujni utikač.

### Nakon svake primene

- Ispraznite posudu.
- Usisajte prašinu iz i sa uređaja i prebrišite ga vlažnom krpom.

### Skladištenje uređaja

Slika **F**

- Podne nastavke, usisna creva i cevi, kolenasti deo, nastavak za fuge i strujni kabl treba čuvati kao što je prikazano na slici.
- Uređaj odložite u suhu prostoriju i zaštitite ga od neovlašćenog korišćenja.

## Transport

### ⚠ **OPREZ**

*Opasnost od povreda i oštećenja! Prilikom transporta pazite na težinu uređaja.*

- Za transport preko dužih relacija uređaj gurajte držeći ga za potisnu ručku.
- Prilikom transporta vozilima osigurajte uređaj od klizanja i nakretanja u skladu sa odgovarajućim važećim propisima.

## Skladištenje

### ⚠ **OPREZ**

*Opasnost od povreda i oštećenja! Pri skladištenju imajte u vidu težinu uređaja.*

Ovaj uređaj se sme skladištiti samo u zatvorenim prostorijama.

## Nega i održavanje

### ⚠ **OPASNOST**

*Uređaj pre svih radova na njemu isključite i izvucite strujni utikač iz utičnice.*

### Zamena uložnog filtera

- Odglavite i skinite usisnu glavu.
- Odvijte zvezdasti zavrtnaj, skinite uložni filter i zamenite ga novim.
- Zategnite zvezdasti zavrtnaj.
- Postavite i pričvrstite usisnu glavu.

### Čišćenje mehaničke zaštite od prepunjenja

- Odglavite i skinite usisnu glavu.
- Odvijte zvezdasti zavrtnaj i skinite uložni filter.
- Mehaničku zaštitu od prelivanja prebrišite vlažnom krpom.
- Natakните uložni filter.
- Zategnite zvezdasti zavrtnaj.
- Postavite i pričvrstite usisnu glavu.

## Otklanjanje smetnji

### ⚠ OPASNOST

Uređaj pre svih radova na njemu isključite i izvucite strujni utikač iz utičnice.

### Usisna tubina ne radi

- Proverite utičnicu i osigurač napajanja.
- Proverite strujni kabl, utikač i mehaničku zaštitu od prepunjenja.
- Uključite uređaj.

### Usisna turbina radi, ali uređaj ne usisava

- Isključite uređaj, sačekajte 5 sekundi pa ga nakon tih 5 sekundi ponovo uključite.
- Oslobodite zaglavljani plovak pa ga očistite vlažnom krpom. Proverite pokretljivost plovka.
- Plovak blokira usisni kanal.
- Ispraznite posudu.

### Usisna snaga se smanjuje

- Odstranite začepjenja iz usisnog nastavka, usisne cevi, usisnog creva ili uložnog filtera.
- Samo NT 50/1, NT 50/2:  
Zamenite flizelinsku filtersku vrećicu (poseban pribor).
- Operite membranski filter (poseban pribor) pod mlazom vode ili ga zamenite.
- Zamenite uložni filter.
- Samo NT 70/2, NT 90/2:  
Proverite zaptivenost ispusnog creva.

### Izlaženje prašine prilikom usisavanja

- Proverite da li je uložni filter pravilno postavljen.
- Zamenite uložni filter.

### Tokom usisavanja izlazi voda

- Oslobodite zaglavljani plovak pa ga očistite vlažnom krpom. Proverite pokretljivost plovka.

## Servisna služba

Ako se smetnja ne da otkloniti, servisna služba mora ispitati uređaj.

## Garancija

U svakoj zemlji važe garantni uslovi koje je izdala naša nadležna distributivna organizacija. Eventualne smetnje na uređaju za vreme trajanja garancije uklanjamo besplatno, ukoliko je uzrok greška u materijalu ili proizvodnji. U slučaju koji podleže garanciji obratite se sa potvrdom o kupovini Vašem prodavcu ili najbližoj ovlašćenoj servisnoj službi.

## Pribor i rezervni delovi

- Sme se koristiti samo onaj pribor i oni rezervni delovi koje dozvoljava proizvođač. Originalan pribor i originalni rezervni delovi garantuju za to da uređaj može raditi sigurno i bez smetnji.
- Pregled najčešće potrebnih rezervnih delova naći ćete na kraju ovog radnog uputstva.
- Dodatne informacije o rezervnim delovima dobićete pod [www.kaercher.com](http://www.kaercher.com) u delu Servis (Service).

## Izjava o usklađenosti sa propisima EZ

Ovim izjavljujemo da ovde opisana mašina po svojoj koncepciji i načinu izrade, sa svim njenim modelima koje smo izneli na tržište, odgovara osnovnim zahtevima dole navedenih propisa Evropske Zajednice o sigurnosti i zdravstvenoj zaštiti. Ova izjava prestaje da važi ako se bez naše saglasnosti na mašini izvedu bilo kakve promene.

**Proizvod:** Usisivač za mokru i suhu prijavštinu

**Tip:** 1.667-xxx

**Odgovarajuće EZ-direktive:**

2006/42/EZ (+2009/127/EZ)

2004/108/EZ

2011/65/EU

**Primenjene usklađene norme:**

EN 55014–1: 2006+A1: 2009+A2: 2011

EN 55014–2: 1997+A1: 2001+A2: 2008

EN 60335–1

EN 60335–2–69

EN 61000–3–2: 2006+A1: 2009+A2: 2009

EN 61000–3–3: 2013

EN 62233: 2008

EN 50581

**Primenjeni nacionalni standardi:**

-

### 5.957-702

Potpisnici rade po nalogu i sa ovlašćenjem posloводства.

  
H. Jenner  
CEO

  
S. Reiser  
Head of Approbation

Opunomoćeni za izradu dokumentacije:

S. Reiser

Alfred Kärcher GmbH & Co. KG

Alfred-Kärcher-Str. 28 - 40

71364 Winnenden (Germany)

Tel.: +49 7195 14-0

Faks: +49 7195 14-2212

Winnenden, 2015/10/01



## Tehnički podaci

		NT 50/1 Me Classic	NT 50/2 Me Classic	NT 70/2 Me Classic	NT 90/2 Me Classic
Napon el. mreže	V	220-240	220-240	220-240	220-240
Frekvencija	Hz	1~ 50-60	1~ 50-60	1~ 50-60	1~ 50-60
Maks. snaga	W	1150	2300	2300	2300
Nominalna snaga	W	1050	2100	2100	2100
Zapremina posude	l	50	50	70	90
Količina punjenja tečnosti	l	23	23	42	60
Maks. protok vazduha	l/s	53	2x 53	2x 53	2x 53
Maks. podpritisak	kPa (mbar)	22,5 (225)	22,5 (225)	22,5 (225)	22,5 (225)
Stepen zaštite	--	IPX4	IPX4	IPX4	IPX4
Klasa zaštite		II	II	II	II
Priključak usisnog creva (C-DN/C-ID)	mm	40	40	40	40
Dužina x širina x visina	mm	580 x 510 x 850	580 x 510 x 850	580 x 510 x 850	580 x 510 x 995
Tipična radna težina	kg	16,0	17,5	18,5	19,0
Maks. temperatura okoline	°C	+40	+40	+40	+40
<b>Izračunate vrednosti prema EN 60335-2-69</b>					
Nivo zvučnog pritiska $L_{pA}$	dB(A)	73	76	76	76
Nepouzdanost $K_{pA}$	dB(A)	2	2	2	2
Vrednost vibracije na ruci	m/s <sup>2</sup>	<2,5	<2,5	<2,5	<2,5
Nepouzdanost K	m/s <sup>2</sup>	1	1	1	1
<b>Strujni kabl</b>	H05VV-F 2x1,0 mm <sup>2</sup>				
	Br. dela	Dužina kabla			
EU	9.770-933.0	7,5 m			



Преди първото използване на Вашия уред прочетете това оригинално инструкция за работа, действайте според него и го запазете за по-късно използване или за следващия притежател.

- Преди първото пускане в експлоатация непременно прочетете Упътването за експлоатация № 5.956-249!
- При пренебрегване на Упътването за експлоатация и на Указанията за безопасност могат да възникнат повреди по уреда и опасности за обслужващия го и за други лица.
- При транспортни дефекти незабавно информирайте търговеца.

## Съдържание

Опазване на околната среда	BG	1
Степени на опасност . . . . .	BG	1
Употреба по предназначение	BG	1
Елементи на уреда . . . . .	BG	2
Пускане в експлоатация . . . .	BG	2
Обслужване . . . . .	BG	3
Транспорт . . . . .	BG	3
Съхранение . . . . .	BG	3
Грижи и поддръжка . . . . .	BG	3
Помощ при неизправности . .	BG	4
Гаранция . . . . .	BG	4
Принадлежности и резервни части . . . . .	BG	5
Декларация за съответствие на ЕО . . . . .	BG	5
Технически данни . . . . .	BG	6

## Опазване на околната среда



Опаковъчните материали могат да се рециклират. Моля не хвърляйте опаковките при домашните отпадъци, а ги предайте на вторични суровини с цел повторна употреба.



Старите уреди съдържат ценни материали, подлежащи на рециклиране, които могат да бъдат употребени повторно. Батерии, масла и подобни на тях не бива да попадат в околната среда. Поради това моля отстранявайте старите уреди, използвайки подходящи за целта системи за събиране.

## Указания за съставките (REACH)

Актуална информация за съставките ще намерите на:

[www.kaercher.com/REACH](http://www.kaercher.com/REACH)

## Степени на опасност

### ⚠ ОПАСНОСТ

За непосредствено грозяща опасност, която води до тежки телесни повреди или до смърт.

### ⚠ ПРЕДУПРЕЖДЕНИЕ

За възможна опасна ситуация, която би могла да доведе до тежки телесни повреди или смърт.

### ⚠ ПРЕДПАЗЛИВОСТ

Указание за възможна опасна ситуация, която може да доведе до леки наранявания.

### ВНИМАНИЕ

Указание за възможна опасна ситуация, която може да доведе до материални щети.

## Употреба по предназначение

### ⚠ ПРЕДУПРЕЖДЕНИЕ

Уредът не е подходящ за изсмукване на вредни за здравето прахове.

- Тази прахосмукачка е предназначена за мокро и сухо почистване на подови и стенни повърхности.
- Настоящият уред е подходящ за промишлена употреба, напр. на строещи, промишлени съоръжения, в работилници и помещения под наем.

## Елементи на уреда

- 1 Болт със звездообразна глава
- 2 Филтърен патрон
- 3 Механична защита от преливане (поплавак)
- 4 Всмукателна глава
- 5 Маркуч за боклук
- 6 Плъзгаща скоба
- 7 Блокировка на смукателната тръба
- 8 Резервоар за отпадъци
- 9 Водеща ролка
- 10 Шаси
- 11 Всмукателен накрайник
- 12 Подова дюза за мокро изсмукване
- 13 Подова дюза за сухо изсмукване
- 14 Всмукателна тръба
- 15 Държател на маркуча/ кабела
- 16 Дръжка за носене
- 17 Коляно
- 18 Прекъсвач на уреда всмукателна турбина 1
- 19 Прекъсвач на уреда всмукателна турбина 2 (само NT 50/2, NT 70/2, NT 90/2)
- 20 Носач за всмукателна тръба вкл. подова дюза
- 21 Носач за подовата дюза
- 22 носач за всмукателната тръба
- 23 Контактна гнездо за огънати части
- 24 Изпускателен маркуч (само NT 70/2, NT 90/2)
- 25 Носач за дюзата за фуги
- 26 Типова табелка
- 27 Захранващ кабел

## Пускане в експлоатация

### Сухо изсмукване

#### **ВНИМАНИЕ**

*Опасност от повреда! При сухо изсмукване трябва да се постави патронният филтър и евентуално мембранен филтър (специална принадлежност).*

- При изсмукване на фин прах допълнително може да се използва филтърна торбичка от кече (специална принадлежност - само NT 50/1, NT 50/2).

### Монтаж на филтърната торбичка от кече

Само NT 50/1, NT 50/2:

Фигура **A**

- Всмукателната глава да се освободи и да се свали.
- Поставете филтърна торбичка от кече (специална принадлежност) и внимавайте за правилното прилягане.
- Всмукателната глава да се постави и да се блокира.

### Монтиране на мембранен филтър

Фигура **B**

- Всмукателната глава да се освободи и да се свали.
- Изтеглете мембранный филтър над ръба на резервоара и внимавайте за правилното прилягане.
- Всмукателната глава да се постави и да се блокира.

### Мокро изсмукване

- При мокро изсмукване патронният филтър може да бъде заменен с филтър за груби замърсявания (специална принадлежност) или мембранен филтър (специална принадлежност).

#### **ВНИМАНИЕ**

*Опасност от повреда! При мокро почистване може да се използва или патронният филтър, филтър за груби замърсявания (специална принадлежност) или мембранен филтър (специална принадлежност).*

- При изсмукване на мокри замърсявания филтърната торбичка от кече (специална принадлежност) винаги трябва да се отстранява.
- След приключване на мокрото изсмукване: Почистете механичната защита от преливане както и резервоара с влажна кърпа и го подсушете.

## Монтаж на филтъра за груби замърсявания

- Всмукателната глава да се освободи и да се свали.
- Развийте болта със звездообразна глава и извадете патронния филтър.

Фигура **С**

- Монтирайте филтър за груби замърсявания (специална принадлежност).
- Завинтете здраво болта със звездообразна глава.
- Всмукателната глава да се постави и да се блокира.
- При смяна от мокро към сухо изсмукване филтърът за груби замърсявания трябва винаги да се заменя с патронен филтър и евентуално мембранен филтър.

## Монтиране на мембранен филтър

- вижте Сухо изсмукване -

## Изпуснете мръсната вода

Само NT 70/2, NT 90/2:

### ⚠ ПРЕДПАЗЛИВОСТ

*Да се спазват местните разпоредби за работа с отпадни води.*

Фигура **Д**

- Мръсната вода да се изпусне от маркуча за изпускане.

## Връзка с клип

Фигура **Е**

Всмукателният маркуч е оборудван със система с клип. Могат да се присъединят всички принадлежности C-40/C-DN-40.

## Обслужване

### Включване на уреда

- Включете щепсела в електрическата мрежа.
- Да се включи уредът.

### Изпражнение на резервоара за отпадъци

- Смукателният канал е оборудван с поплавък.

- Щом се достигне максимално допустимото ниво на мръсната вода в съда, изсмукващият поток се прекъсва.
- Изключете уреда.
- Изпразнете резервоара.

### Изключете уреда

- Изключете уреда.
- Издърпайте щепсела.

### След всяка употреба

- Изпразнете резервоара.
- Почиствайте уреда отвътре и отвън посредством изсмукване и изтриване с влажна кърпа.

### Съхранение на уреда

Фигура **Г**

- Съхранявайте подовите дюзи, всмукателните тръби, всмукателния маркуч, огънатата част и мрежовия кабел в съответствие с фигурата.
- Уредът да се съхранява в сухо помещение и да се осигури против некомпетентна употреба.

## Транспорт

### ⚠ ПРЕДПАЗЛИВОСТ

*Опасност от нараняване и повреда! При транспорт имайте пред вид теглото на уреда.*

- За транспорт на по-дълги отсечки дърпайте уреда за плъзгащата скоба.
- При транспорт в автомобили осигурявайте уреда съгласно валидните директиви против плъзгане и преобръщане.

## Съхранение

### ⚠ ПРЕДПАЗЛИВОСТ

*Опасност от нараняване и повреда! При съхранение имайте пред вид теглото на уреда.*

Съхранението на този уред е позволено само във вътрешни помещения.

## Грижи и поддръжка

### ⚠ ОПАСНОСТ

*Преди всички дейности по уреда той да се изключи и да се извади щепсела.*

## Смяна на филтърния патрон

- Всмукателната глава да се освободи и да се свали.
- Развийте болта със звездообразна глава, извадете патронния филтър и го сменете с нов.
- Завинтете здраво болта със звездообразна глава.
- Всмукателната глава да се постави и да се блокира.

## Почистване на механичната защита от преливане

- Всмукателната глава да се освободи и да се свали.
- Развийте болта със звездообразна глава и извадете патронния филтър.
- Механичната защита от преливане почиствайте с влажна кърпа.
- Поставете патронния филтър.
- Завинтете здраво болта със звездообразна глава.
- Всмукателната глава да се постави и да се блокира.

## Помощ при неизправности

### ⚠ **ОПАСНОСТ**

*Преди всички дейности по уреда той да се изключи и да се извади щепсела.*

### Смукателната турбина не работи

- Проверете контакта и предпазителя на електрозахранването.
- Проверете мрежовия кабел, щепсела и механичната защита от преливане.
- Да се включи уредът.

### Смукателната турбина работи, но уредът не смучи

- Да се изключи уреда и да се изчака 5 секунди, след 5 секунди да се включи отново.
- Освободете закачения здраво поплавък и го почистете с влажна кърпа. Проверете лекотата на подвижност на поплавъка.
- Поплавъкът запушва смукателния канал.
- Изпразнете резервоара.

## Смукателната сила намалява

- Да се отстранят запушванията от всмукателната дюза, всмукателната тръба, всмукателния маркуч или филтърния патрон.
- Само NT 50/1, NT 50/2:  
Сменете торбичката от кече (специална принадлежност).
- Мембрания филтър (специална принадлежност) да се почисти под течаща вода респ. да се смени.
- Да се смени филтърният патрон.
- Само NT 70/2, NT 90/2:  
Шлауха за източване да се провери за херметичност.

## Излизане на прах при изсмукване

- Да се провери дали монтажното положение на филтърния патрон е правилно.
- Да се смени филтърният патрон.

## Излизане на вода при изсмукване

- Освободете закачения здраво поплавък и го почистете с влажна кърпа. Проверете лекотата на подвижност на поплавъка.

## Служба за работа с клиенти

**Ако повредата не може да бъде отстранена, уреда да се провери от сервиза.**

## Гаранция

Във всяка страна важат гаранционните условия, публикувани от оторизираната от нас дистрибуторска фирма. Евентуални повреди на Вашия уред ще отстраним в рамките на гаранционния срок безплатно, ако се касае за дефект в материалите или при производство. В гаранционен случай се обърнете към дистрибутора или най-близкия оторизиран сервиз, като представите касовата бележка.

## Принадлежности и резервни части

- Могат да се използват само принадлежности и резервни части, които са позволени от производителя. Оригиналните принадлежности и оригиналните резервни части дават гаранция за това, уредът да може да се използва сигурно и без повреда.
- Списък на най-често необходимите резервни части ще намерите в края на упътването за експлоатация.
- Други информации относно резервните части можете да получите на [www.kaercher.com](http://www.kaercher.com) в област Сервиз.

## Декларация за съответствие на ЕО

С настоящото декларираме, че цитираната по-долу машина съответства по концепция и конструкция, както и по начин на производство, прилаган от нас, на съответните основни изисквания за техническа безопасност и безвредност на Директивите на ЕО. При промени на машината, които не са съгласувани с нас, настоящата декларация губи валидност.

**Продукт:** Прахосмукачка за влажно и сухо всмукване

**Тип:** 1.667-xxx

**Намиращи приложение Директиви на ЕО:**

2006/42/ЕО (+2009/127/ЕО)

2004/108/ЕО

2011/65/ЕС

**Намерили приложение хармонизиращи стандарти:**

EN 55014–1: 2006+A1: 2009+A2: 2011

EN 55014–2: 1997+A1: 2001+A2: 2008

EN 60335–1

EN 60335–2–69

EN 61000–3–2: 2006+A1: 2009+A2: 2009

EN 61000–3–3: 2013

EN 62233: 2008

EN 50581

## Приложими национални стандарти

-

## 5.957-702

Подписалите действат по възложение и като пълномощници на управителното тяло.

  
H. Jenner  
CEO

  
S. Reiser  
Head of Approbation

пълномощник по документацията:  
S. Reiser

Alfred Kaercher GmbH & Co. KG  
Alfred-Kaercher-Str. 28 - 40  
71364 Winnenden (Germany)  
Тел.: +49 7195 14-0  
Факс: +49 7195 14-2212

Winnenden, 2015/10/01

## Технически данни

		NT 50/1 Me Classic	NT 50/2 Me Classic	NT 70/2 Me Classic	NT 90/2 Me Classic
Напрежение от мрежата	V	220-240	220-240	220-240	220-240
Честота	Hz	1~ 50-60	1~ 50-60	1~ 50-60	1~ 50-60
Макс. мощност	W	1150	2300	2300	2300
Номинална мощност	W	1050	2100	2100	2100
Съдържание на резервоара	l	50	50	70	90
Ниво на пълнене на течността	l	23	23	42	60
Количество въздух (макс.)	l/s	53	2x 53	2x 53	2x 53
Вакуум (макс.)	kPa (mbar)	22,5 (225)	22,5 (225)	22,5 (225)	22,5 (225)
Вид защита	--	IPX4	IPX4	IPX4	IPX4
Клас защита		II	II	II	II
Извод за всмукателния маркуч (C-DN/C-ID)	mm	40	40	40	40
Дължина х широчина х височина	mm	580 x 510 x 850	580 x 510 x 850	580 x 510 x 850	580 x 510 x 995
Типично собствено тегло	kg	16,0	17,5	18,5	19,0
Температура на околната среда (макс.)	°C	+40	+40	+40	+40

### Установени стойности съгласно EN 60335-2-69

Ниво на звука $L_{pA}$	dB(A)	73	76	76	76
Неустойчивост $K_{pA}$	dB(A)	2	2	2	2
Стойност на вибрациите в областта на дланта – ръката	m/s <sup>2</sup>	<2,5	<2,5	<2,5	<2,5
Несигурност K	m/s <sup>2</sup>	1	1	1	1

<b>Захранващ кабел</b>	H05VV-F 2x1,0 mm <sup>2</sup>	
	Част №	Дължина на кабела
EU	9.770-933.0	7,5 m



Enne sesadme esmakordset kasutuselevõttu lugege läbi algupärane kasutusjuhend, toimige sellele vastavalt ja hoidke see hilisema kasutamise või uue omaniku tarbeks alles.

- Enne esmakordset kasutuselevõttu lugege kindlasti ohutusjuhiseid nr. 5.956-249!
- Kasutusjuhendi ja ohutuseeskirjade eiramine võib põhjustada seadme rikkeid ja ohtu kasutaja ning teiste isikute jaoks.
- Transpordil tekkinud vigastuste puhul teavitage toote müüjat.

## Sisukord

Keskkonnakaitse . . . . .	ET	1
Ohuastmed . . . . .	ET	1
Sihipärane kasutamine . . . . .	ET	1
Seadme elemendid . . . . .	ET	2
Kasutuselevõtt . . . . .	ET	2
Käsitsemine . . . . .	ET	3
Transport . . . . .	ET	3
Hoiulepanek . . . . .	ET	3
Korrashoid ja tehnohooldus . . . . .	ET	3
Abi häirete korral . . . . .	ET	4
Garantii . . . . .	ET	4
Lisavarustus ja varuosad . . . . .	ET	4
EÜ vastavusdeklaratsioon . . . . .	ET	5
Tehnilised andmed . . . . .	ET	6

## Keskkonnakaitse

	Pakendmaterjalid on taaskasutatavad. Palun ärge visake pakendeid majapidamisprahi hulka, vaid suunake need taaskasutusse.
	Vanad seadmed sisaldavad taaskasutatavaid materjale, mis tuleks suunata taaskasutusse. Patareid, õli ja muud sarnased ained ei tohi jõuda keskkonda. Seetõttu palume vanad seadmed likvideerida vastavate kogumissüsteemide kaudu.

### Märkusi koostisainete kohta (REACH)

Aktuaalse info koostisainete kohta leiate aadressilt:

[www.kaercher.com/REACH](http://www.kaercher.com/REACH)

## Ohuastmed

### ⚠ OHT

Vahetult ähvardava ohu puhul, mis toob kaasa raskeid kehavigastusi või surma.

### ⚠ HOIATUS

Võimaliku ohtliku olukorra puhul, mis võib põhjustada raskeid kehavigastusi või surma.

### ⚠ ETTEVAATUS

Viide võimalikule ohtlikule olukorrale, mis võib põhjustada kergeid vigastusi.

### TÄHELEPANU

Viide võimalikule ohtlikule olukorrale, mis võib põhjustada materiaalset kahju.

## Sihipärane kasutamine

### ⚠ HOIATUS

Seade ei sobi tervisele ohtliku tolmu imemiseks.

- See imur on ette nähtud põranda- ja seinapindade märjalt ja kuivalt puhastamiseks.
- Käesolev seade sobib professionaalseks kasutuseks, nt ehitustel, tööstusrajatistes, töökodades ja rendifirmades.



## Seadme elemendid

- 1 Tähtpeaga kruvi
- 2 Padruni filter
- 3 Mehaaniline ülevoolukaitse (ujuk)
- 4 Imipea
- 5 Imemisvoolik
- 6 Tõukesang
- 7 Imipea lukustus
- 8 Mustusemahuti
- 9 Juhtratas
- 10 Transpordiraam
- 11 Imitutsid
- 12 Põrandaotsak märgimu jaoks
- 13 Põrandaotsak kuivimu jaoks
- 14 Imitoru
- 15 Vooliku-/kaablihoodik
- 16 Kandekäepide
- 17 Põlv
- 18 Seadme lüliti imiturbiin 1
- 19 Seadme lüliti imiturbiin 2  
(ainult NT 50/2, NT 70/2, NT 90/2)
- 20 Imitoru ja põrandaotsaku hoidik
- 21 Põrandaotsaku hoidik
- 22 Imitoru hoidik
- 23 Pistikupesa kaare jaoks
- 24 Väljalaskevoolik  
(ainult NT 70/2, NT 90/2)
- 25 Vuugiotsaku hoidik
- 26 Tüübisilt
- 27 Võrgukaabel

## Kasutuselevõtt

### Kuivimemine

#### **TÄHELEPANU**

*Kahjustusoht! Kuivimemisel peab olema paigaldatud padrunfilter ja vajadusel membraanfilter (lisavarustus).*

- Peentolmu imedes võib lisaks kasutada flüüsist filtrikotti (lisavarustus - ainult NT 50/1, NT 50/2).

### Flüüsist filtrikoti paigaldamine

Ainult NT 50/1, NT 50/2:

Joonis **A**

- Avage imemispea lukk ja eemaldage see.
- Torgake peale flüüsist filtrikotti (lisavarustus) ja kontrollige selle õiget asendit.
- Paigaldage imemispea ja lukustage see.

### Membraanfiltri paigaldamine

Joonis **B**

- Avage imemispea lukk ja eemaldage see.
- Tõmmake membraanfilter (lisavarustus) üle mahuti serva ja kontrollige selle õiget asendit.
- Paigaldage imemispea ja lukustage see.

### Märgpuhastus

- Märgimemisel võib padrunfiltrit asendada jämeda mustuse filter (lisavarustus) või membraanfilter (lisavarustus).

#### **TÄHELEPANU**

*Kahjustusoht! Märgimemisel peab olema paigaldatud kas padrunfilter või jämeda mustuse filter (lisavarustus) või membraanfilter (lisavarustus).*

- Märja mustuse imemiseks tuleb flüüsist filtrikott (lisavarustus) alati ära võtta.
- Pärast märgimu lõpetamist: Puhastage mehaanilist ülevoolukaitset ning mahuti niiske lapiga ja kuivatage.

### Jämeda mustuse filtri paigaldamine

- Avage imemispea lukk ja eemaldage see.
- Kruvige tähtpeaba kruvi maha ja tõmmake padrunfilter ära.

Joonis **C**

- Paigaldage jämeda mustuse filter (lisavarustus).
- Keerake tähtpeaba kruvi kinni.
- Paigaldage imemispea ja lukustage see.
- Üleminekul märgimemisel kuivimemisele tuleb jämeda mustuse filter asendada padrunfiltriga ja vajadusel membraanfiltriga.

## Membraanfiltri paigaldamine

- vt Kuivimu -

### Must vesi välja lasta

Ainult NT 70/2, NT 90/2:

#### △ **ETTEVAATUS**

Järgige kohalikke heitvete käitlemise eeskirju.

Joonis D

→ Laske must vesi väljalaskevooliku abil välja.

## Kiirühendus

Joonis E

Imivoolik on varustatud kiirühendus-süsteemiga. Ühendada saab kõiki C-40/C-DN-40 lisatarvikuid.

## Käsitsemine

### Seadme sisselülitamine

- Ühendadage võrgupistik.
- Lülitage seade sisse.

### Tolmumahuti tühjendamine

- Imikanal on varustatud ujukiga.
- Kui kõrgeim lubatud musta vee tase anumal on käes, katkestatakse imemisvool.
- Lülitage seade välja.
- Tühjendage paak.

### Seadme väljalülitamine

- Lülitage seade välja.
- Tõmmake toitejuhe pistikupesast välja.

### Pärast iga kasutamist

- Tühjendage paak.
- Imege seade seest ja väljast puhtaks ja pühkige niiske lapiga üle.

### Seadme ladustamine

Joonis F

- Säilitage pörandaotsakuid, imitorusid, imivoolikut, põlve, vuugiotsakut ja toitekaablit joonisel kujutatud viisil.
- Hoidke seadet kuivas ruumis, kaitstuna omavolilise kasutamise vastu.

## Transport

### △ **ETTEVAATUS**

Vigastusoh! Transportimisel jälgige seadme kaalu.

- Pikemat maad transportimiseks lükake seadet tõukesangast.
- Sõidukites transportimisel fikseerige seade vastavalt kehtivatele määrustele libisemise ja ümbermineku vastu.

## Hoiulepanek

### △ **ETTEVAATUS**

Vigastusoh! Ladustamisel jälgige seadme kaalu.

Seda seadet tohib ladustada ainult siseruumides.

## Korrashoid ja tehnohooldus

### △ **OHT**

Enne kõiki töid seadme juures tuleb seade välja lülitada ja pistik seinakontaktist välja tõmmata.

### Padrunifiltri vahetamine

- Avage imemispea lukk ja eemaldage see.
- Kruvige tähtpeaba kruvi maha, tõmmake padrunfilter maha ja asendage uuega.
- Keerake tähtpeaba kruvi kinni.
- Paigaldage imemispea ja lukustage see.

### Mehhaanilise ülevoolukaitse puhastamine

- Avage imemispea lukk ja eemaldage see.
- Kruvige tähtpeaba kruvi maha ja tõmmake padrunfilter ära.
- Puhastage mehaanilisest ülevoolukaitset niiske lapiga.
- Pange padrunfilter kohale.
- Keerake tähtpeaba kruvi kinni.
- Paigaldage imemispea ja lukustage see.

## Abi häirete korral

### ⚠ OHT

Enne kõiki töid seadme juures tuleb seade välja lülitada ja pistik seinakontaktist välja tõmmata.

### Imiturbiin ei tööta

- Kontrollige vooluvarustuse pistikupesa ja kaitsset.
- Kontrollige toitekaablit, toitepistikut ja mehaanilist ülevoolukaitsset.
- Lülitage seade sisse.

### Imiturbiin töötab, aga seade ei ime

- Lülitage seade välja ja oodake 5 sekundit, lülitage seade 5 sekundi järel uuesti sisse.
- Vabastage kinnikiilunud uuk ja puhastage niiske lapiga. Kontrollige, kas ujuk liigub kergelt.
- Ujuk sulgeb imikanali.
- Tühjendage paak.

### Imemisjõud väheneb

- Eemaldage imidüüsi, imitoru, imivooliku või padrunifiltri ummistused.
- Ainult NT 50/1, NT 50/2:  
Vahetage välja fliisist filtrikott (lisavarustus).
- Puhastage või vahetage membraanfiltrit (lisavarustus) voolava vee all.
- Vahetage välja padrunifilter.
- Ainult NT 70/2, NT 90/2:  
Kontrollige väljalaskevooliku tihedust.

### Tolm pääseb imemisel välja

- Kontrollige, kas padrunifilter on õigesti paigaldatud.
- Vahetage välja padrunifilter.

### Imedes tuleb vett välja

- Vabastage kinnikiilunud uuk ja puhastage niiske lapiga. Kontrollige, kas ujuk liigub kergelt.

## Klienditeenindus

Kui riket ei ole võimalik kõrvaldada, tuleb lasta klienditeenindusel seadet kontrollida.

## Garantii

Igas riigis kehtivad meie volitatud müügiesindaja antud garantiitingimused. Seadmel esinevad rikked kõrvaldame garantiiajal tasuta, kui põhjuseks on materjali- või valmistusviga. Garantiijuhtumi korral palume pöörduda müüja või lähima volitatud klienditeenistuse poole, esitades ostu tõendava dokumendi.

## Lisavarustus ja varuosad

- Kasutada tohib ainult tarvikuid ja varuosi, mida tootja aktsepteerib. Originaaltarvikud ja -varuosad annavad teile garantii, et seadmega on võimalik töötada turvaliselt ja tõrgeteta.
- Valiku kõige sagedamini vajaminevatest varuosadest leiata te kasutusjuhendi lõpust.
- Täiendavat infot varuosade kohta leiata aadressilt [www.kaercher.com](http://www.kaercher.com) lõigust Service.

## EÜ vastavusdeklaratsioon

Käesolevaga kinnitame, et allpool kirjeldatud seade vastab meie poolt turule toodud mudelina oma kontseptsioonilt ja konstruktsioonilt EÜ direktiivide asjakohastele põhilistele ohutus- ja tervisekaitseõetele.

Meiega kooskõlastamata muudatuste tegemise korral seadme juures kaotab käesolev deklaratsioon kehtivuse.

**Toode:** Märg- ja kuivtolmuimeja

**Tüüp:** 1.667-xxx

### Asjakohased EÜ direktiivid:

2006/42/EU (+2009/127/EU)

2004/108/EÜ

2011/65/EL

### Kohaldatud ühtlustatud standardid:

EN 55014–1: 2006+A1: 2009+A2: 2011

EN 55014–2: 1997+A1: 2001+A2: 2008

EN 60335–1

EN 60335–2–69

EN 61000–3–2: 2006+A1: 2009+A2: 2009

EN 61000–3–3: 2013

EN 62233: 2008

EN 50581

### Kohaldatud riiklikud standardid

-

## 5.957-702

Allakirjutanud toimivad juhatuse korraldusel ja volitusel.



H. Jenner  
CEO



S. Reiser  
Head of Approbation

dokumentatsiooni eest vastutav isik:

S. Reiser

Alfred Kärcher GmbH & Co. KG

Alfred-Kärcher-Str. 28 - 40

71364 Winnenden (Germany)

Tel: +49 7195 14-0

Faks: +49 7195 14-2212

Winnenden, 2015/10/01

## Tehnilised andmed

		NT 50/1 Me Classic	NT 50/2 Me Classic	NT 70/2 Me Classic	NT 90/2 Me Classic
Võrgupinge	V	220-240	220-240	220-240	220-240
Sagedus	Hz	1~ 50-60	1~ 50-60	1~ 50-60	1~ 50-60
Maksimaalne võimsus	W	1150	2300	2300	2300
Nominaalvõimsus	W	1050	2100	2100	2100
Paagi maht	l	50	50	70	90
Vedeliku täitekogus	l	23	23	42	60
Õhukogus (maks.)	l/s	53	2x 53	2x 53	2x 53
Alarõhk (maks.)	kPa (mbar)	22,5 (225)	22,5 (225)	22,5 (225)	22,5 (225)
Kaitse liik	--	IPX4	IPX4	IPX4	IPX4
Elektriohutusklass		II	II	II	II
Imivooliku liitmik (C-DN/C-ID)	mm	40	40	40	40
pikkus x laius x kõrgus	mm	580 x 510 x 850	580 x 510 x 850	580 x 510 x 850	580 x 510 x 995
Tüüpiline töömass	kg	16,0	17,5	18,5	19,0
Ümbritsev temperatuur (maks.)	°C	+40	+40	+40	+40
<b>Tuvastatud väärtused vastavalt standardile EN 60335-2-69</b>					
Helirõhu tase $L_{pA}$	dB(A)	73	76	76	76
Ebakindlus $K_{pA}$	dB(A)	2	2	2	2
Käte/käsivarte vibratsiooni-väärtus	m/s <sup>2</sup>	<2,5	<2,5	<2,5	<2,5
Ebakindlus K	m/s <sup>2</sup>	1	1	1	1
<b>Võrgukaabel</b>	H05VV-F 2x1,0 mm <sup>2</sup>				
	Detaili nr.:	Kaabli pikkus			
EU	9.770-933.0	7,5 m			



Pirms ierīces pirmās lietošanas izlasiet instrukcijas oriģinālvalodā, rīkojieties saskaņā ar norādījumiem tajā un uzglabājiet to vēlākai izmantošanai vai turpmākiem lietotājiem.

- Pirms pirmās lietošanas obligāti izlasīt norādījumus par drošību Nr. 5.956-249!
- Ja netiek ievērota lietošanas instrukcija un drošības norādījumi, aparātā var rasties bojājumi, apdraudot aparāta lietotāja un citu personu drošību.
- Par transportēšanas bojājumiem nekavējoties ziņojiet tirgotājam.

## Satura rādītājs

Vides aizsardzība . . . . .	LV	1
Riska pakāpes . . . . .	LV	1
Noteikumiem atbilstoša lietošana . . . . .	LV	1
Aparāta elementi . . . . .	LV	2
Ekspluatācijas uzsākšana . . . . .	LV	2
Apkalpošana . . . . .	LV	3
Transportēšana . . . . .	LV	3
Glabāšana . . . . .	LV	3
Kopšana un tehniskā apkope . . . . .	LV	3
Palīdzība darbības traucējumu gadījumā . . . . .	LV	4
Garantija . . . . .	LV	4
Piederumi un rezerves daļas . . . . .	LV	4
EK Atbilstības deklarācija . . . . .	LV	5
Tehniskie dati . . . . .	LV	6

## Vides aizsardzība

	Iepakojuma materiāli ir atkārtoti pārstrādājami. Lūdzu, neizmetiet iepakojumu kopā ar māj-saimniecības atkritumiem, bet nogādājiet to vietā, kur tiek veikta atkritumu otrreizējā pārstrāde.
	Nolietotās ierīces satur noderī-gus materiālus, kurus iespējams pārstrādāt un izmantot atkārtoti. Baterijas, eļļa un tamlīdzīgas vielas nedrīkst nokļūt apkārtējā vidē. Tādēļ lūdzam utilizēt vecās ierīces ar atbilstošu atkritumu savākšanas sistēmu starpniecī-bu.

### Informācija par sastāvdaļām (REACH)

Aktuālo informāciju par sastāvdaļām atradīsiet:

[www.kaercher.com/REACH](http://www.kaercher.com/REACH)

## Riska pakāpes

### △ **BĪSTAMI**

Norāda uz tiešām draudošām briesmām, kuras rada smagus ķermeņa ievainojumus vai izraisa nāvi.

### △ **BRĪDINĀJUMS**

Norāda uz iespējami bīstamu situāciju, kura var radīt smagus ķermeņa ievainojumus vai izraisīt nāvi.

### △ **UZMANĪBU**

Norāda uz iespējami bīstamu situāciju, kura var radīt vieglus ievainojumus.

### **IEVĒRĪBAI**

Norāde par iespējami bīstamu situāciju, kura var radīt materiālos zaudējumus.

## Noteikumiem atbilstoša lietošana

### △ **BRĪDINĀJUMS**

Aparāts nav paredzēts veselībai kaitīgu putekļu iesūkšanai.

- Putekļu sūcējs ir paredzēts grīdu un sienu virsmu sausajai un mitrajai tīrīšanai.
- Šis aparāts ir piemērots profesionālai lietošanai, piemēram, būvobjektos, industriālos uzņēmumos, darbnīcās un iznomāšanas uzņēmumos.

## Aparāta elementi

- 1 Zvaigznes formas skrūve
- 2 Patronfiltrs
- 3 Mehāniskā pārplūdes aizsardzība (pludinājs)
- 4 Sūkšanas galviņa
- 5 Sūkšanas šļūtene
- 6 Vadāmais rokturis
- 7 Sūkšanas galviņas fiksators
- 8 Netīrumu tvertne
- 9 Vadrullītis
- 10 Ritošā daļa
- 11 Sūkšanas uzgalis
- 12 Grīdas sprausla mitrajai sūkšanai
- 13 Grīdas sprausla sausajai sūkšanai
- 14 Sūkšanas caurule
- 15 Šļūteņu/kabeļu turētājs
- 16 Rokturis aparāta pārnēsāšanai
- 17 Līkums
- 18 1. sūkšanas turbīnas slēdzis
- 19 2. sūkšanas turbīnas slēdzis (tikai NT 50/2, NT 70/2, NT 90/2)
- 20 Sūkšanas caurules un grīdas sprauslas turētājs
- 21 Grīdas sprauslas turētājs
- 22 Sūkšanas caurules turētājs
- 23 Stiprinājuma ligzda līkumam
- 24 Noteces šļūtene (tikai NT 70/2, NT 90/2)
- 25 Turētājs uzgalim savienojumu tīrīšanai
- 26 Datu plāksnīte
- 27 Tīkla kabelis

## Ekspluatācijas uzsākšana

### Sausā sūkšana

#### IEVĒRĪBAI

*Bojājumu risks! Veicot sauso sūkšanu, jāievieto patronas filtrs un vajadzības gadījumā membrānas filtrs (speciālajos piederumos).*

- Uzšūcot smalkus putekļus, papildus var izmantot flīsa filtra maisiņu (speciālajos piederumos - tikai NT 50/1, NT 50/2).

### Flīsa filtra maisiņa ielikšana

Tikai NT 50/1, NT 50/2:

Attēls **A**

- Atbloķēt un noņemt sūkšanas galviņu.
- Uzlieciet flīsa filtra maisiņu (speciālajos piederumos) un sekojiet tā pareizam novietojumam.
- Uzlikt un nofiksēt sūkšanas galviņu.

### Membrānas filtra ielikšana

Attēls **B**

- Atbloķēt un noņemt sūkšanas galviņu.
- Pārvelciet membrānas filtru (speciālajos piederumos) pāri tvertnes malai un sekojiet tā pareizam novietojumam.
- Uzlikt un nofiksēt sūkšanas galviņu.

### Mitrā sūkšana

- Veicot mitro sūkšanu, patronas filtru var aizstāt ar lielo netīrumu filtru (speciālajos piederumos) vai membrānas filtru (speciālajos piederumos).

#### IEVĒRĪBAI

*Bojājumu risks! Veicot mitro sūkšanu, jāievieto vai nu patronas filtrs, vai lielo netīrumu filtrs (speciālajos piederumos), vai membrānas filtrs (speciālajos piederumos).*

- Uzšūcot slapjus netīrumus, vienmēr ir jāizņem flīsa filtra maisiņš (speciālais piederums).
- Pēc mitrās sūkšanas: Mehānisko pārplūdes aizsardzības sistēmu un tvertni iztīrīt ar mitru lupatiņu un izžāvēt.

### Lielo netīrumu filtra ielikšana

- Atbloķēt un noņemt sūkšanas galviņu.
- Izskrūvējiet zvaigznes formas skrūvi un izņemiet patronas filtru.

Attēls **C**

- Ielieciet lielo netīrumu filtru (speciālajos piederumos).
- Cieši pieskrūvējiet zvaigznes formas skrūvi.
- Uzlikt un nofiksēt sūkšanas galviņu.
- Ja no mitrās sūkšanas pāriet uz sauso sūkšanu, lielo netīrumu filtrs ir jāaizstāj ar patronas filtru un vajadzības gadījumā ar membrānas filtru.

### Membrānas filtra ielikšana

- skatīt "Sausā sūkšana" -

## Netīrā ūdens izlaišana

Tikai NT 70/2, NT 90/2:

### ⚠ **UZMANĪBU**

Ievērojiet noteikumu attīrīšanas vietējos noteikumus.

Attēls **D**

→ Izlejiet netīro ūdeni pa noteces šļūteni.

## Atsperes aizspiedņu savienojums

Attēls **E**

Sūkšanas šļūtene ir aprīkota ar atsperes aizspiedņu sistēmu. Var pieslēgt visas C-40/C-DN-40 piederumu daļas.

## Apkalpošana

### Ierīces ieslēgšana

- Pievienojiet kontaktspraudni kontaktligzdai.
- Ieslēdziet ierīci.

### Netīrumu tvertnes iztukšošana

- Sūkšanas kanāls ir aprīkots ar pludiņu.
- Ja tvertnē ir sasniegts maksimāli pieļaujama netīrā ūdens līmenis, sūkšanas strāva tiek atvienota.
- Izslēdziet ierīci.
- Iztukšojiet tvertni.

### Aparāta izslēgšana

- Izslēdziet ierīci.
- Izņemiet tīkla kontaktdakšu.

### Pēc katras lietošanas

- Iztukšojiet tvertni.
- Aparātu no ārpuses un no iekšpuses iztīriet, to nosūcot un notīrot ar mitru lupatiņu.

### Aparāta uzglabāšana

Attēls **F**

- Grīdas sprauslas, sūkšanas caurules, sūkšanas šļūteni, līkumu, uzgali savienojumu tīrīšanai un elektrības vadu uzglabāšanai atbilstoši attēlam.
- Novietojiet aparātu sausā telpā un nodrošiniet to pret neatļautu lietošanu.

## Transportēšana

### ⚠ **UZMANĪBU**

Savainošanās un bojājumu risks! Transportējot ņemiet vērā aparāta svaru.

- Lai aparātu pārvietotu lielākos attālumos, stumiet to aiz stumpanas roktura.
- Transportējot automašīnā, saskaņā ar spēkā esošajām direktīvām nodrošiniet aparātu pret izslīdēšanu un apgāšanos.

## Glabāšana

### ⚠ **UZMANĪBU**

Savainošanās un bojājumu risks! Uzglabājot ņemiet vērā aparāta svaru.

Šo aparātu drīkst uzglabāt tikai iekšējās telpās.

## Kopšana un tehniskā apkope

### ⚠ **BĪSTAMI**

Pirms visiem darbiem ar ierīci, izslēdziet ierīci un atvienojiet tīkla kontaktdakšu.

### Patronfiltra nomaiņa

- Atbloķēt un noņemt sūkšanas galviņu.
- Izskrūvējiet zvaigznes formas skrūvi, izņemiet patronas filtru un aizvietojiet ar jaunu.
- Cieši pieskrūvējiet zvaigznes formas skrūvi.
- Uzlikt un nofiksēt sūkšanas galviņu.

### Mehāniskās pārplūdes aizsardzības sistēmas tīrīšana

- Atbloķēt un noņemt sūkšanas galviņu.
- Izskrūvējiet zvaigznes formas skrūvi un izņemiet patronas filtru.
- Mehānisko pārplūdes aizsardzības sistēmu tīriet ar mitru lupatiņu.
- Atlikt atpakaļ patronfiltru.
- Cieši pieskrūvējiet zvaigznes formas skrūvi.
- Uzlikt un nofiksēt sūkšanas galviņu.



## Palīdzība darbības traucējumu gadījumā

### ⚠ **BĪSTAMI**

*Pirms visiem darbiem ar ierīci, izslēdziet ierīci un atvienojiet tīkla kontaktdakšu.*

### Sūkšanas turbīna nedarbojas

- Pārbaudiet energoapgādes kontaktligzdu un drošinātāju.
- Pārbaudiet tīkla kabeli, kontaktdakšu un mehānisko pārplūdes aizsardzības sistēmu
- Ieslēdziet ierīci.

### Sūkšanas turbīna darbojas, aparāts nesūc

- Izslēdziet ierīci un pagaidiet 5 sekundes, pēc 5 sekundēm ieslēdziet no jauna.
- Atbrīvojiet iesprūdušo pludiņu un notīriet ar mitru lupatiņu. Pārbaudiet, vai nav traucēta pludiņa gaita.
- Pludiņš noslēdz sūkšanas kanālu.
- Iztukšojiet tvertni.

### Iesūkšanas spēks samazinās

- Likvidēt aizsērējumus sūkšanas sprauslā, sūcējcaurulē, sūkšanas šļūtenē vai patronfiltrā.
- Tikai NT 50/1, NT 50/2: Nomainiet flīsa filtra maisiņu (papildpiederums).
- Izmazgājiet membrānas filtru (papildpiederums) zem tekoša ūdens vai nomainiet to.
- Patronfiltra nomaiņa.
- Tikai NT 70/2, NT 90/2: Pārbaudiet noteces šļūtenes hermētiskumu.

### Putekļu izplūde sūkšanas procesa laikā

- Pārbaudīt patronfiltra pareizo ievietošanas stāvokli.
- Patronfiltra nomaiņa.

### Ūdens izplūšana sūkšanas laikā

- Atbrīvojiet iesprūdušo pludiņu un notīriet ar mitru lupatiņu. Pārbaudiet, vai nav traucēta pludiņa gaita.

### Klientu apkalpošanas dienests

**Ja traucējumu nav iespējams novērst, ierīce jāpārbauda klientu servisam.**

## Garantija

Katrā valstī ir spēkā mūsu uzņēmuma atbildīgās sabiedrības izdotie garantijas nosacījumi. Garantijas termiņa ietvaros iespējamos Jūsu iekārtas darbības traucējumus mēs novērsīsim bez maksas, ja to cēlonis ir materiāla vai ražošanas defekts. Garantijas remonta nepieciešamības gadījumā ar pirkumu apliecināšanu dokumentu griežieties pie tirgotāja vai tuvākajā pilnvarotajā klientu apkalpošanas dienestā.

## Piederumi un rezerves daļas

- Drīkst izmantot tikai ražotājfirmas atļautos piederumus un rezerves daļas. Oriģinālie piederumi un oriģinālās rezerves daļas garantē to, ka aparātu var ekspluatēt droši un bez traucējumiem.
- Visbiežāk pieprasīto rezerves daļu klāstu Jūs atradīsiet lietošanas rokasgrāmatas galā.
- Turpmāko informāciju par rezerves daļām Jūs saņemsiet saitā [www.kaercher.com](http://www.kaercher.com), sadaļā Service.

## EK Atbilstības deklarācija

Ar šo mēs paziņojam, ka turpmāk minētā iekārta, pamatojoties uz tās konstrukciju un izgatavošanas veidu, kā arī mūsu apgrozībā laistajā izpildījumā atbilst ES direktīvu attiecīgajām galvenajām drošības un veselības aizsardzības prasībām. Iekārtā izdarot ar mums nesaskaņotas izmaiņas, šis paziņojums zaudē savu spēku.

**Produkts:** Putekļsūcējs sauso un mitro netīrumu sūkšanai

**Tips:** 1.667-xxx

**Attiecīgās ES direktīvas:**

2006/42/EK (+2009/127/EK)

2004/108/EK

2011/65/ES

**Piemērotās harmonizētās normas:**

EN 55014–1: 2006+A1: 2009+A2: 2011

EN 55014–2: 1997+A1: 2001+A2: 2008

EN 60335–1

EN 60335–2–69

EN 61000–3–2: 2006+A1: 2009+A2: 2009

EN 61000–3–3: 2013

EN 62233: 2008

EN 50581

**Izmantotie valsts standarti:**

-

### 5.957-702

Apakšā parakstījušās personas rīkojas uzņēmuma vadības uzdevumā un pēc tās pilnvarojuma.

  
H. Jenner  
CEO

  
S. Reiser  
Head of Approbation

Par dokumentāciju sastādīšanu atbildīgā persona:

S. Reiser

Alfred Kärcher GmbH & Co. KG

Alfred-Kärcher-Str. 28 - 40

71364 Winnenden (Germany)

Tālr.: +49 7195 14-0

Fakss: +49 7195 14-2212

Winnenden, 2015/10/01

## Tehniskie dati

		NT 50/1 Me Classic	NT 50/2 Me Classic	NT 70/2 Me Classic	NT 90/2 Me Classic
Barošanas tīkla spriegums	V	220-240	220-240	220-240	220-240
Frekvence	Hz	1~ 50-60	1~ 50-60	1~ 50-60	1~ 50-60
Maks. jauda	W	1150	2300	2300	2300
Nominālā jauda	W	1050	2100	2100	2100
Tvertnes tilpums	l	50	50	70	90
Iepildāmais šķidruma daudzums	l	23	23	42	60
Gaisa daudzums (maks.)	l/s	53	2x 53	2x 53	2x 53
Zemspiediens (maks.)	kPa (mbar)	22,5 (225)	22,5 (225)	22,5 (225)	22,5 (225)
Aizsardzība	--	IPX4	IPX4	IPX4	IPX4
Aizsardzības klase		II	II	II	II
Sūkšanas šļūtenes pieslēgums (C-DN/C-ID)	mm	40	40	40	40
Garums x platums x augstums	mm	580 x 510 x 850	580 x 510 x 850	580 x 510 x 850	580 x 510 x 995
Tipiskā darba masa	kg	16,0	17,5	18,5	19,0
Apkārtējā temperatūra (maks.)	°C	+40	+40	+40	+40

### Saskaņā ar EN 60335-2-69 aprēķinātās vērtības.

Skaņas spiediena līmenis $L_{pA}$	dB(A)	73	76	76	76
Nenoteiktība $K_{pA}$	dB(A)	2	2	2	2
Plaukstas-rokas vibrācijas lielums	m/s <sup>2</sup>	<2,5	<2,5	<2,5	<2,5
Nenoteiktība K	m/s <sup>2</sup>	1	1	1	1

<b>Tīkla kabelis</b>	H05VV-F 2x1,0 mm <sup>2</sup>	
	Daļas Nr.	Kabeļa garums
EU	9.770-933.0	7,5 m



Prieš pirmą kartą pradėdant naudotis prietaisu, būtina atidžiai perskaityti originalią instrukciją, ja vadovautis ir saugoti, kad ja galima būtų naudotis vėliau arba perduoti naujam savininkui.

- Prieš pirmąjį naudojimą, būtina perskaitykite saugos nurodymus Nr. 5.956-249!
- Nesilaikant naudojimo instrukcijos ir saugos nurodymų galima sugadinti prietaisą ar sukelti pavojų naudotojui ir kitiems asmenims.
- Pastebėję transportavimo metu apgadintas detales, informuokite tiekėją.

## Turinys

Aplinkos apsauga . . . . .	LT	1
Rizikos lygiai . . . . .	LT	1
Naudojimas pagal paskirtį . . . .	LT	1
Prietaiso dalys . . . . .	LT	2
Naudojimo pradžia . . . . .	LT	2
Valdymas . . . . .	LT	3
Transportavimas . . . . .	LT	3
Laikymas . . . . .	LT	3
Priežiūra ir aptarnavimas . . . .	LT	3
Pagalba gedimų atveju . . . . .	LT	4
Garantija . . . . .	LT	4
Priedai ir atsarginės dalys . . . .	LT	4
EB atitikties deklaracija . . . . .	LT	5
Techniniai duomenys . . . . .	LT	6

## Aplinkos apsauga



Pakuotės medžiagos gali būti perdirbamos. Neišmeskite pakuočių kartu su buitinėmis atliekomis, bet atiduokite jas perdirbti.



Naudotų prietaisų sudėtyje yra vertingų, antriniam žaliavų perdirbimui tinkamų medžiagų, todėl jie turėtų būti atiduoti perdirbimo įmonėms. Akumulatoriai, alyvos ir panašios medžiagos neturėtų patekti į aplinką. Todėl naudotus prietaisus šalinkite pagal atitinkamą antrinių žaliavų surinkimo sistemą.

### Nurodymai apie sudedamąsias medžiagas (REACH)

Aktualią informaciją apie sudedamąsias dalis rasite adresu:

[www.kaercher.com/REACH](http://www.kaercher.com/REACH)

## Rizikos lygiai

### ⚠ **PAVOJUS**

Žymi gresiantį tiesioginį pavojų, galintį sukelti sunkius sužalojimus arba mirtį.

### ⚠ **ĮSPĖJIMAS**

Žymi galimą pavojų, galintį sukelti sunkius sužalojimus arba mirtį.

### ⚠ **ATSARGIAI**

Nurodo galimą pavojų, galintį sukelti lengvus sužalojimus.

### **DĖMESIO**

Nuoroda dėl galimo pavojaus, galinčio sukelti materialinius nuostolius.

## Naudojimas pagal paskirtį

### ⚠ **ĮSPĖJIMAS**

Prietaisas nepritaikytas sveikatai pavojingoms dulkelėms siurbti.

- Siurblys skirtas sausai ir drėgnai valyti grindų ir sienų paviršius.
- Šis prietaisas tinkamas pramoniniam naudojimui, pvz., statybvietėse, pramoniniuose statiniuose, dirbtuvėse ir nuomos punktuose.

## Prietaiso dalys

- 1 Varžtas su žvaigždės formos galvute
- 2 Lizdinis filtras
- 3 Mechaninė apsauga nuo perpildymo (plūdė)
- 4 Siurblio viršutinė dalis
- 5 Siurbimo žarna
- 6 Stūmimo rankena
- 7 Siurbimo galvutės fiksatorius
- 8 Purvo rezervuaras
- 9 Vairuojamasis ratukas
- 10 Važiuklė
- 11 Siurbimo antvamzdis
- 12 Grindų antgališ drėgnam siurbimui
- 13 Grindų antgališ sausam siurbimui
- 14 Siurbimo vamzdis
- 15 Žarnos/kabelio laikiklis
- 16 Rankena
- 17 Jungė
- 18 1 siurbimo turbinos jungiklis
- 19 2 siurbimo turbinos jungiklis (tik NT 50/2, NT 70/2, NT 90/2)
- 20 Laikiklis siurbimo vamzdžiui su grindų antgaliu
- 21 Antgalio grindims laikiklis
- 22 Siurbimo vamzdžio laikiklis
- 23 Lizdas lenktam vamzdžiui
- 24 Išleidimo žarna (tik NT 70/2, NT 90/2)
- 25 Antgalio siūlėms laikiklis
- 26 Duomenų lentelė
- 27 Elektros laidas

## Naudojimo pradžia

### Sausas valymas

#### **DĖMESIO**

*Pažeidimo pavojus! Siurbdami sausuoju būdu, naudokite lizdinį filtrą ir, jei reikia, membraninį filtrą (specialus priedas).*

- Siurbiant labai smulkias dulkes galima papildomai naudoti medžiaginį filtro maišelį (specialus priedas, tik NT 50/1, NT 50/2).

### Medžiaginio maišelio montavimas

Tik NT 50/1, NT 50/2:

Paveikslas **A**

- Atsklęskite ir nuimkite siurblio galvą.
- Užmaukite medžiaginį filtro maišelį (specialus priedas) ir užtikrinkite, kad jis tinkamai laikytųsi.
- Uždėkite ir užsklęskite siurblio galvą.

### Membraninio filtro įdėjimas

Paveikslas **B**

- Atsklęskite ir nuimkite siurblio galvą.
- Užtraukite ant talpyklos krašto membraninį filtrą (specialus priedas) ir užtikrinkite, kad jis tinkamai laikytųsi.
- Uždėkite ir užsklęskite siurblio galvą.

### Drėgnas valymas

- Siurbdami drėgnuoju būdu, galite pakeisti lizdinį filtrą stambių nešvarumų filtru (specialus priedas) arba membraniniu filtru (specialus priedas).

#### **DĖMESIO**

*Pažeidimo pavojus! Siurbiant drėgnuoju būdu, turi būti sumontuotas lizdinis filtras, stambių nešvarumų filtras (specialus priedas) arba membraninis filtras (specialus priedas).*

- Siurbdami drėgnus nešvarumus, būtinai išimkite medžiaginį filtro maišelį (specialus priedas).
- Baigę siurbti drėgnus nešvarumus: Mechaninę perpildymo apsaugą ir talpyklą išvalykite drėgna šluoste ir nusausinkite.

### Stambių nešvarumų filtro montavimas

- Atsklęskite ir nuimkite siurblio galvą.
  - Atsukite varžtą su žvaigždės formos galvute ir ištraukite lizdinį filtrą.
- Paveikslas **C**
- Sumontuokite stambių nešvarumų filtrą (specialus priedas).
  - Tvirtai prisukite varžtą su žvaigždės formos galvute.
  - Uždėkite ir užsklęskite siurblio galvą.
  - Jei keičiate drėgną siurbimą sausu, stambių nešvarumų filtrą pakeiskite drėgno valymo filtrą pakeiskite lizdiniu arba membraniniu filtru.

## Membraninio filtro įdėjimas

- žr. skyrių „Sausasis siurbimas“ -

## Išleiskite purviną vandenį

Tik NT 70/2, NT 90/2:

### ⚠ **ATSARGIAI**

*Laikykites vietinių nuostatų dėl nuotėkų vandens šalinimo.*

Paveikslas **D**

→ Išleidimo žarna išleiskite purviną vandenį.

## Jungiamasis spaustukas

Paveikslas **E**

Siurblio žarna turi spaustukų sistemą. Galima prijungti visus C-40/C-DN-40 priedus.

## Valdymas

### Prietaiso įjungimas

- Įkiškite elektros laido kištuką.
- Įjunkite prietaisą.

### Dulkių maišelio ištuštinimas

- Siurbimo kanale įrengta plūdė.
- Pasiekus didžiausią leistiną užteršto vandens lygį, siurbimas nutraukiamas.
- Išjunkite prietaisą.
- Ištuštinkite kamerą.

### Prietaiso išjungimas

- Išjunkite prietaisą.
- Ištraukite elektros laido kištuką.

### Po kiekvieno naudojimo

- Ištuštinkite kamerą.
- Prietaisą iš vidaus ir išorės nusiurbkite ir nuvalykite drėgna šluoste.

### Prietaiso laikymas

Paveikslas **F**

- Grindų antgalius, siurbimo vamzdžius, siurbimo žarną, lenktą vamzdį, siaurąjį antgalį ir elektros laidą saugokite, kaip parodyta paveiksle.
- Prietaisą palikite sausoje, pašaliniam neprieinamoje patalpoje.

## Transportavimas

### ⚠ **ATSARGIAI**

*Sužalojimų ir pažeidimų pavojus! Transportuojant prietaisą, reikia atsižvelgti į jo svorį.*

- Jei transportuojate prietaisą ilgesnį atstumą, stumkite jį už stūmimo rankenos.
- Transportuojant įrenginį transporto priemonėse, jį reikia užfiksuoti pagal galiojančius reglamentus, kad neslystų ir neapvirstų.

## Laikymas

### ⚠ **ATSARGIAI**

*Sužalojimų ir pažeidimų pavojus! Pastatant laikyti prietaisą, reikia atsižvelgti į prietaiso svorį.*

Šį prietaisą galima laikyti tik patalpoje.

## Priežiūra ir aptarnavimas

### ⚠ **PAVOJUS**

*Prieš visus prietaiso priežiūros darbus išjunkite prietaisą ir ištraukite elektros laido kištuką iš tinklo lizdo.*

### Lizdinio filtro keitimas

- Atsklęskite ir nuimkite siurblio galvą.
- Atsukite varžtą su žvaigždės formos galvute, ištraukite lizdinį filtrą ir pakeiskite jį nauju.
- Tvirtai prisukite varžtą su žvaigždės formos galvute.
- Uždėkite ir užsklęskite siurblio galvą.

### Mechaninės perpildymo apsaugos valymas

- Atsklęskite ir nuimkite siurblio galvą.
- Atsukite varžtą su žvaigždės formos galvute ir ištraukite lizdinį filtrą.
- Drėgna šluoste išvalykite mechaninę apsaugą nuo perpildymo.
- Įdėkite lizdinį filtrą.
- Tvirtai prisukite varžtą su žvaigždės formos galvute.
- Uždėkite ir užsklęskite siurblio galvą.

## Pagalba gedimų atveju

### ⚠ PAVOJUS

Prieš visus prietaiso priežiūros darbus išjunkite prietaisą ir ištraukite elektros laido kištuką iš tinklo lizdo.

### Siurblio turbina neveikia

- Patikrinkite maitinimo tinklo lizdą ir saugiklį.
- Patikrinkite įrenginio maitinimo kabelį, kištuką ir mechaninę perpildymo apsaugą.
- Įjunkite prietaisą.

### Siurblio turbina veikia, tačiau prietaisas nesiurbia

- Išjunkite prietaisą ir, 5 sekundes palaukę, jį vėl įjunkite.
- Atleiskite ir drėgna šluoste nuvalykite užsikirtusią plūdę. Patikrinti, ar lengvai juda plūdė.
- Plūduras uždaro siurbimo kanalą.
- Ištuštinkite kamerą.

### Sumažėjo siurbimo jėga

- Pašalinkite susidariusį kamščius iš siurbimo antgalio, siurblio vamzdžio, siurbimo žarnos ar lizdinio filtro.
- Tik NT 50/1, NT 50/2:  
Pakeiskite medžiaginį filtro maišelį (specialus priedas).
- Išplaukite membraninį filtrą (specialus priedas) po tekančiu vandeniu arba pakeiskite.
- Lizdinio filtro keitimas.
- Tik NT 70/2, NT 90/2:  
Patikrinkite išleidimo žarnos sandarumą.

### Siurbimo metu dulkės šalinamos laukan

- Patikrinkite, ar teisingai įstatytas lizdinis filtras.
- Lizdinio filtro keitimas.

### Siurbiant išteka vanduo

- Atleiskite ir drėgna šluoste nuvalykite užsikirtusią plūdę. Patikrinti, ar lengvai juda plūdė.

## Klientų aptarnavimo tarnyba

Jei negalite pašalinti gedimo, pateikite prietaisą patikrinti klientų aptarnavimo tarnybai.

## Garantija

Kiekvienoje šalyje galioja mūsų įgaliotų pardavėjų nustatytos garantijos sąlygos. Galimus prietaiso gedimus garantijos galiojimo laikotarpiu pašalinsime nemokamai, jei tokių gedimų priežastis buvo netinkamos medžiagos ar gamybos defektai. Dėl garantinių gedimų šalinimo kreipkitės į savo pardavėją arba artimiausią klientų aptarnavimo tarnybą pateikdami pirkimą patvirtinantį kasos kvitą.

## Priedai ir atsarginės dalys

- Leidžiama naudoti tik gamintojo patvirtintus priedus ir atsargines dalis. Originalių priedų ir atsarginių dalių naudojimas užtikrina saugų, be gedimų prietaiso funkcionavimą.
- Dažniausia naudojamų atsarginių dalių sąrašas pateiktas naudojimo instrukcijos pabaigoje.
- Informacijos apie atsargines dalis galite rasti interneto svetainės [www.kaercher.com](http://www.kaercher.com) dalyje „Service“.

## EB atitikties deklaracija

Šiuo pareiškime, kad toliau aprašyto aparato brėžiniai ir konstrukcija bei mūsų į rinką išleistas modelis atitinka pagrindinius EB direktyvų saugumo ir sveikatos apsaugos reikalavimus. Jei mašinos modelis keičiamas su mumis nepasitarus, ši deklaracija nebegalioja.

**Gaminys:** Drėgno ir sauso valymo siurblys

**Tipas:** 1.667-xxx

**Specialios EB direktyvos:**

2006/42/EB (+2009/127/EB)

2004/108/EB

2011/65/ES

**Taikomi darnieji standartai:**

EN 55014–1: 2006+A1: 2009+A2: 2011

EN 55014–2: 1997+A1: 2001+A2: 2008

EN 60335–1

EN 60335–2–69

EN 61000–3–2: 2006+A1: 2009+A2: 2009

EN 61000–3–3: 2013

EN 62233: 2008

EN 50581

**Taikomi nacionaliniai standartai:**

-

### 5.957-702

Pasirašantys asmenys yra įgalioti parduvės vadovybės.



H. Jenner  
CEO



S. Reiser  
Head of Approbation

Dokumentaciją tvarkyti įgaliotas asmuo:  
S. Reiser

Alfred Kärcher GmbH & Co. KG  
Alfred-Kärcher-Str. 28 - 40  
71364 Winnenden (Germany)  
Tel.: +49 7195 14-0  
Faksas: +49 7195 14-2212

Winnenden, 2015/10/01



## Techniniai duomenys

		NT 50/1 Me Classic	NT 50/2 Me Classic	NT 70/2 Me Classic	NT 90/2 Me Classic
Tinklo įtampa	V	220-240	220-240	220-240	220-240
Dažnis	Hz	1~ 50-60	1~ 50-60	1~ 50-60	1~ 50-60
Maks. galia	W	1150	2300	2300	2300
Nominalioji galia	W	1050	2100	2100	2100
Kameros talpa	l	50	50	70	90
Skysčio užpildymo lygis	l	23	23	42	60
Oro kiekis (maks.)	l/s	53	2x 53	2x 53	2x 53
Subatmosferinis slėgis (maks.)	kPa (mbar)	22,5 (225)	22,5 (225)	22,5 (225)	22,5 (225)
Saugiklio rūšis	--	IPX4	IPX4	IPX4	IPX4
Apsaugos klasė		II	II	II	II
Siurbimo žarnos jungtis (C-DN/C-ID)	mm	40	40	40	40
Ilgis x plotis x aukštis	mm	580 x 510 x 850	580 x 510 x 850	580 x 510 x 850	580 x 510 x 995
Tipinė eksploatacinė masė	kg	16,0	17,5	18,5	19,0
Aplinkos temperatūra (maks.)	°C	+40	+40	+40	+40
<b>Nustatytos vertės pagal EN 60335-2-69</b>					
Garso slėgio lygis $L_{pA}$	dB(A)	73	76	76	76
Neapibrėžtis $K_{pA}$	dB(A)	2	2	2	2
Delno/rankos vibracijos poveikis	m/s <sup>2</sup>	<2,5	<2,5	<2,5	<2,5
Nesaugumas K	m/s <sup>2</sup>	1	1	1	1
<b>Maitinimo kabelis</b>	H05VV-F 2x1,0 mm <sup>2</sup>				
	Dalies Nr.:	Kabelio ilgis			
EU	9.770-933.0	7,5 m			



Перед першим застосуванням вашого пристрою прочитайте цю оригінальну інструкцію з експлуатації, після цього дійте відповідно неї та збережіть її для подальшого користування або для наступного власника.

- Перед першим використанням на виробництві обов'язково прочитайте вказівки з техніки безпеки № 5.956-249.
- Неслідування інструкції з експлуатації та брошури з правил безпеки може призвести до пошкодження пристрою та небезпеки для користувача та інших людей.
- Якщо виникають ошкодження при транспортуванні, негайно повідомте про це продавця.

## Перелік

Захист навколишнього середовища . . . . .	UK	1
Ступінь небезпеки . . . . .	UK	1
Правильне застосування . . . . .	UK	1
Елементи приладу . . . . .	UK	2
Введення в експлуатацію . . . . .	UK	2
Експлуатація . . . . .	UK	3
Транспортування . . . . .	UK	3
Зберігання . . . . .	UK	3
Догляд та технічне обслуговування . . . . .	UK	3
Допомога у випадку неполадок . . . . .	UK	4
Гарантія . . . . .	UK	4
Приладдя й запасні деталі . . . . .	UK	5
Заява при відповідність Європейського співтовариства . . . . .	UK	5
Технічні характеристики . . . . .	UK	6

## Захист навколишнього середовища



Матеріали упаковки піддаються переробці для повторного використання. Будь ласка, не викидайте пакувальні матеріали разом із домашнім сміттям, віддайте їх для на переробку.



Старі пристрої містять цінні матеріали, що можуть використовуватися повторно. Батареї, мастило та схожі матеріали не повинні потрапити у навколишнє середовище. Тому, будь ласка, утилізуйте старі пристрої за допомогою спеціальних систем збору сміття.

## Інструкції із застосування компонентів (REACH)

Актуальні відомості про компоненти наведені на веб-вузлі за адресою:

[www.kaercher.com/REACH](http://www.kaercher.com/REACH)

## Ступінь небезпеки

### ⚠ **НЕБЕЗПЕКА**

*Для небезпеки, яка безпосередньо загрожує та призводить до тяжких травм чи смерті.*

### ⚠ **ПОПЕРЕДЖЕННЯ**

*Для потенційно можливої небезпечної ситуації, що може призвести до тяжких травм чи смерті.*

### ⚠ **ОБЕРЕЖНО**

*Вказівка щодо потенційно небезпечної ситуації, яка може спричинити отримання легких травм.*

### **УВАГА**

*Вказівка щодо можливої потенційно небезпечної ситуації, що може спричинити матеріальні збитки.*

## Правильне застосування

### ⚠ **ПОПЕРЕДЖЕННЯ**

*Забороняється експлуатація пристрою для збору шкідливого для здоров'я пилу.*

- Цей пиросос призначений для вологого та сухого очищення підлоги і стін.
- Цей пристрій призначений для використання на підприємствах та організаціях, наприклад, на будівельних майданчиках, в заводських корпусах, майстернях і фірмах, що займаються задачею в оренду.

## Елементи приладу

- 1 Гвинт із зіркоподібною голівкою
- 2 Патронний фільтр
- 3 Механічний стічний запобіжник (поплавок)
- 4 Головка всмоктування
- 5 Всмоктуючий шланг
- 6 Тягова ручка
- 7 Фіксація головки всмоктування
- 8 Ємкість для бруду
- 9 Спрямовувальний валець
- 10 Ходова частина
- 11 Усмоктувальний патрубок
- 12 Форсунка для чищення підлоги у вологому режимі
- 13 Форсунка для чищення підлоги у сухому режимі
- 14 Всмоктувальна трубка
- 15 Тримач шланга/кабелю
- 16 Ручка
- 17 Всмоктувальне коліно
- 18 Апаратний вимикач всмоктувальної турбіни 1
- 19 Апаратний вимикач всмоктувальної турбіни 2 (тільки NT 50/2, NT 70/2, NT 90/2)
- 20 Тримач для всмоктувальної трубки з форсункою для чищення підлоги
- 21 Тримач насадки для підлоги
- 22 Тримач для всмоктувальної трубки
- 23 Контактний роз'єм для всмоктувального коліна
- 24 Зливальний шланг (тільки NT 70/2, NT 90/2)
- 25 Тримач насадки для стиків
- 26 Заводська табличка
- 27 Мережевий кабель

## Введення в експлуатацію

### Пилосос для сухої очистки

#### УВАГА

*Небезпека uszkodження! Під час чищення в сухому режимі треба використовувати патронний фільтр і при необхідності мембранний фільтр (спеціальне приладдя).*

- При всмоктуванні дрібного пилу додатково може використовуватися фільтр з нетканого матеріалу (спеціальне приладдя - тільки NT 50/1, NT 50/2).

### Встановлення фільтрувального пакету з нетканого матеріалу.

Тільки NT 50/1, NT 50/2:

Малюнок **A**

- Висвободіть та зніміть всмоктуючу головку.
- Встановити фільтр з нетканого матеріалу (спеціальне приладдя) та звернути увагу на правильне положення.
- Встановіть та зафіксуйте всмоктуючу головку.

### Встановити мембранний фільтр

Малюнок **B**

- Висвободіть та зніміть всмоктуючу головку.
- Одягти мембранний фільтр (спеціальне приладдя) на краї баку та звернути увагу на правильне положення.
- Встановіть та зафіксуйте всмоктуючу головку.

### Вологе прибирання

- Під час чищення у вологому режимі патронний фільтр можна замінити фільтром для великих часток бруду (спеціальне приладдя) або мембранним фільтром (спеціальне приладдя).

#### УВАГА

*Небезпека uszkodження! Під час чищення у вологому режимі треба використовувати патронний фільтр, фільтр для великих часток бруду (спеціальне приладдя) або мембранний фільтр (спеціальне приладдя).*

- При всмоктуванні вологого бруду необхідно завжди знімати фільтрувальний пакет з нетканого матеріалу (спеціальне приладдя).
- Після завершення чищення у вологому режимі: Механічний стічний запобіжник, а також резервуар очистити за допомогою вологої ганчірки та вишити.

## Встановлення фільтра для грубих часток грізі

- Висвободіть та зніміть всмоктуючу головку.
- Відкрутити гвинт із зіркоподібною голівкою та зняти патронний фільтр.

### Малюнок **Г**

- Встановити фільтр для великих часток бруду (спеціальне приладдя).
- Міцно затягнути гвинт із зіркоподібною голівкою.
- Встановіть та зафіксуйте всмоктуючу головку.
- При зміні режиму вологого всмоктування на режим сухого всмоктування слід замінити фільтр для великих часток бруду на патронний фільтр і при необхідності на мембранний фільтр.

## Встановити мембранний фільтр

- см. Чищення в сухому режимі -

## Злити забруднену воду

Тільки NT 70/2, NT 90/2:

### ⚠ **ОБЕРЕЖНО**

*Слідуйте місцевим нормам щодо стічних вод.*

### Малюнок **Д**

- Злити забруднену воду через зливний шланг.

## Пружинний контакт

### Малюнок **Е**

Всмоктувальний шланг оснащений пружинною системою. Можуть бути приєднані всі частини обладнання C-40/C-DN-40.

## Експлуатація

### Ввімкнення пристрою

- Вставте штепсельну вилку.
- Включіть пристрій.

### Випорожнення ємкості для бруду

- Всмоктувальний канал оснащено поплавком.
- Коли досягається максимально допустимий рівень брудної води у резервуарі, всмоктування припиняється.
- Виключіть пристрій.
- Випорожнити резервуар.

## Вимкнути пристрій

- Виключіть пристрій.
- Вітягніть мережеву штепсельну вилку.

### Після кожного використання

- Випорожнити резервуар.
- Очистити прилад зовні та всередині за допомогою пилососа та протерти його вологим рушником.

## Зберігати пристрій

### Малюнок **Ж**

- Зберігати форсунки для чищення підлоги, всмоктувальні труби, всмоктувальний шланг, всмоктувальне коліно, насадку для стиків і мережевий шнур, як вказано на малюнку.
- Зберігайте пристрій у сухому приміщенні та захищайте від недозволеного використання.

## Транспортування

### ⚠ **ОБЕРЕЖНО**

*Небезпека отримання травм та ушкоджень! При транспортуванні слід звернути увагу на вагу пристрою.*

- При транспортуванні на далеку відстань переміщати пристрій за буксирну скобу.
- При перевезенні апарату в транспортних засобах слід враховувати місцеві діючі державні норми, направлені на захист від ковзання та перекидання.

## Зберігання

### ⚠ **ОБЕРЕЖНО**

*Небезпека отримання травм та ушкоджень! При зберіганні звернути увагу на вагу пристрою.*

Цей прилад має зберігатися лише у внутрішніх приміщеннях.

## Догляд та технічне обслуговування

### ⚠ **НЕБЕЗПЕКА**

*До проведення будь-яких робіт слід вимкнути пристрій та витягнути штекер.*

### **Заміна патронного фільтру**

- Висвободіть та зніміть всмоктуючу головку.
- Відкрутити гвинт із зіркоподібною голівкою, зняти патронний фільтр та замінити на новий.
- Міцно затягнути гвинт із зіркоподібною голівкою.
- Встановіть та зафіксуйте всмоктуючу головку.

### **Очистити механічний стічний запобіжник**

- Висвободіть та зніміть всмоктуючу головку.
- Відкрутити гвинт із зіркоподібною голівкою та зняти патронний фільтр.
- Механічний стічний запобіжник очистити за допомогою вологої ганчірки.
- Насадити патронний фільтр.
- Міцно затягнути гвинт із зіркоподібною голівкою.
- Встановіть та зафіксуйте всмоктуючу головку.

### **Допомога у випадку неполадок**

#### **⚠ НЕБЕЗПЕКА**

*До проведення будь-яких робіт слід вимкнути пристрій та витягнути штекер.*

#### **Всмоктувальна турбіна не працює**

- Перевірити штепсельну розетку та запобіжник системи електроживлення.
- Перевірити мережний кабель, штепсельну вилку та механічний стічний запобіжник.
- Включіть пристрій.

#### **Всмоктувальна турбіна працює, але пристрій не всмоктує**

- Вимкнути прилад і почекати 5 секунд, після чого знову увімкнути прилад.
- Звільнити заблокований поплавок і очистити за допомогою вологої ганчірки. Перевірити легкість ходу поплавка.

– Поплавок закрив всмоктувальний канал.

- Випорожнити резервуар.

#### **Знизилась сила всмоктування**

- Видалити забруднення з сопла, труби, шлангу всмоктування або патронного фільтру.
- Тільки NT 50/1, NT 50/2:  
Замінити фільтрувальний пакет з нетканого матеріалу (спеціальне обладнання).
- Очистити під проточною водою або замінити мембранний фільтр (додаткове обладнання).
- Замініть патронний фільтр.
- Тільки NT 70/2, NT 90/2:  
Перевірити зливний шланг на герметичність.

#### **При всмоктуванні виходить пил**

- Перевірте правильність установки патронного фільтру.
- Замініть патронний фільтр.

#### **Виділення води при всмоктуванні**

- Звільнити заблокований поплавок і очистити за допомогою вологої ганчірки. Перевірити легкість ходу поплавка.

#### **Служба підтримки користувачів**

**Якщо пошкодження не можна усунути, необхідно перевірити пристрій у службі обслуговування клієнтів.**

#### **Гарантія**

У кожній країні діють умови гарантії, наданої відповідною фірмою-продавцем. Неполадки в роботі пристрою ми усуваємо безкоштовно протягом терміну дії гарантії, якщо вони викликані браком матеріалу чи помилками виготовлення. У випадку чинної гарантії звертіться до продавця чи в найближчий авторизований сервісний центр з документальним підтвердженням покупки.

## Приладдя й запасні деталі

- При цьому будуть використовуватись лише ті комплектуючі та запасні частини, що надаються виробником. Оригінальні комплектуючі та запасні частини замовляються по гарантії, щоб можна було безпечно та без перешкод використовувати пристрій.
- Асортимент запасних частин, що часто необхідні, можна знайти в кінці інструкції по експлуатації.
- Подальша інформація по запасним частинам є на сайті [www.kaercher.com](http://www.kaercher.com) в розділі Сервіс.

## Заява про відповідність Європейського співтовариства

Цим ми повідомляємо, що нижче зазначена машина на основі своєї конструкції та конструктивного виконання, а також у випущеній у продаж моделі, відповідає спеціальним основним вимогам щодо безпеки та захисту здоров'я представлених нижче директив ЄС. У випадку неузгодженої з нами зміни машини ця заява втрачає свою силу.

**Продукт:** Пилосос для сухого та вологого всмоктування

**Тип:** 1.667-xxx

**Відповідна директива ЄС**

2006/42/ЄС (+2009/127/ЄС)

2004/108/ЄС

2011/65/ЄС

**Прикладні гармонізуючі норми**

EN 55014–1: 2006+A1: 2009+A2: 2011

EN 55014–2: 1997+A1: 2001+A2: 2008

EN 60335–1

EN 60335–2–69

EN 61000–3–2: 2006+A1: 2009+A2: 2009

EN 61000–3–3: 2013

EN 62233: 2008

EN 50581

**Запропоновані національні норми**

-

5.957-702

Ті, хто підписалися діють за запитом та дорученням керівництва.

  
H. Jenner  
CEO

  
S. Reiser  
Head of Approval

уповноважений по документації:  
S. Reiser

Alfred Kaercher GmbH & Co. KG  
Alfred-Kaercher-Str. 28 - 40  
71364 Winnenden (Germany)  
Тел.: +49 7195 14-0  
Факс: +49 7195 14-2212

Winnenden, 2015/10/01

## Технічні характеристики

		NT 50/1 Me Classic	NT 50/2 Me Classic	NT 70/2 Me Classic	NT 90/2 Me Classic
Номінальна напруга	V	220-240	220-240	220-240	220-240
Частота	Hz	1~ 50-60	1~ 50-60	1~ 50-60	1~ 50-60
Макс. потужність	W	1150	2300	2300	2300
Номінальна потужність	W	1050	2100	2100	2100
Місткість резервуару	l	50	50	70	90
Об'єм заповнення рідини	l	23	23	42	60
Кількість повітря (макс.)	l/s	53	2x 53	2x 53	2x 53
Нижній тиск (макс.)	kPa (mbar)	22,5 (225)	22,5 (225)	22,5 (225)	22,5 (225)
Ступінь захисту	--	IPX4	IPX4	IPX4	IPX4
Клас захисту		II	II	II	II
Гніздо під'єднання шлангу(C-DN/C-ID)	mm	40	40	40	40
Довжина x ширина x висота	mm	580 x 510 x 850	580 x 510 x 850	580 x 510 x 850	580 x 510 x 995
Типова робоча вага	kg	16,0	17,5	18,5	19,0
Температура навколишнього середовища (макс.)	°C	+40	+40	+40	+40
<b>Значення встановлено згідно стандарту EN 60335-2-69</b>					
Рівень шуму L <sub>рА</sub>	dB(A)	73	76	76	76
Небезпека K <sub>рА</sub>	dB(A)	2	2	2	2
Значення вібрації рука-плече	m/s <sup>2</sup>	<2,5	<2,5	<2,5	<2,5
Небезпека K	m/s <sup>2</sup>	1	1	1	1
<b>Мережний кабель</b>	H05VV-F 2x1,0 mm <sup>2</sup>				
	№ деталі	Довжина кабелю			
EU	9.770-933.0	7,5 m			

# NT 50/1 - NT 50/2 - NT 70/2 - NT 90/2

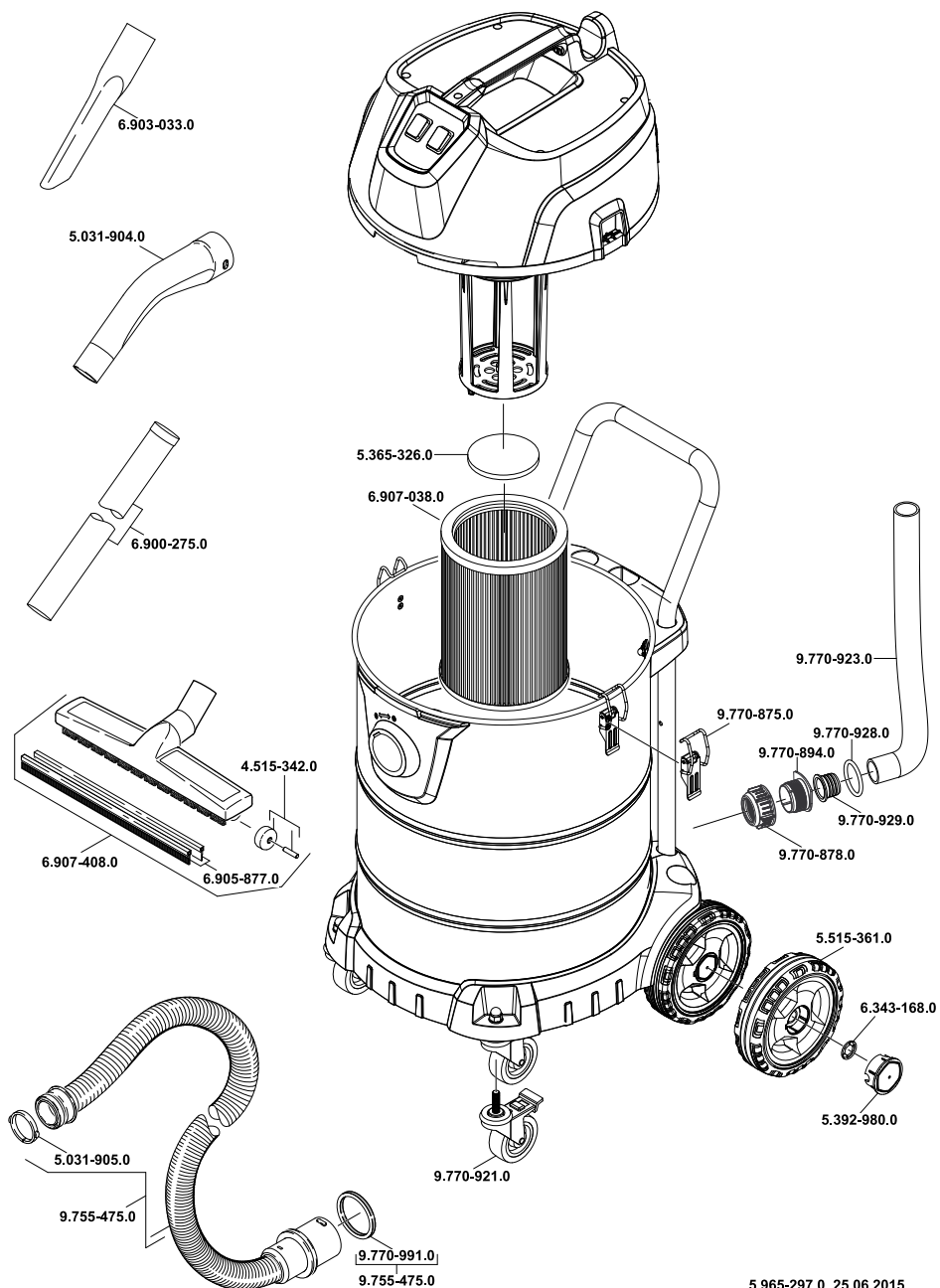











<http://www.kaercher.com/dealersearch>



## **ОФИЦИАЛЬНЫЙ ДИЛЕР В УКРАИНЕ:**

[storgom.ua](https://storgom.ua)

### **ГРАФИК РАБОТЫ:**

Пн. – Пт.: с 8:30 по 18:30

Сб.: с 09:00 по 16:00

Вс.: с 10:00 по 16:00

### **КОНТАКТЫ:**

+38 (044) 360-46-77

+38 (066) 77-395-77

+38 (097) 77-236-77

+38 (093) 360-46-77

Детальное описание товара:

<https://storgom.ua/product/pylesosy-dlia-suhoi-i-vlazhnoi-uborki-karcher-nt-50-2-me-classic.html>

Другие товары: <https://storgom.ua/bytovye-pylesosy.html>