

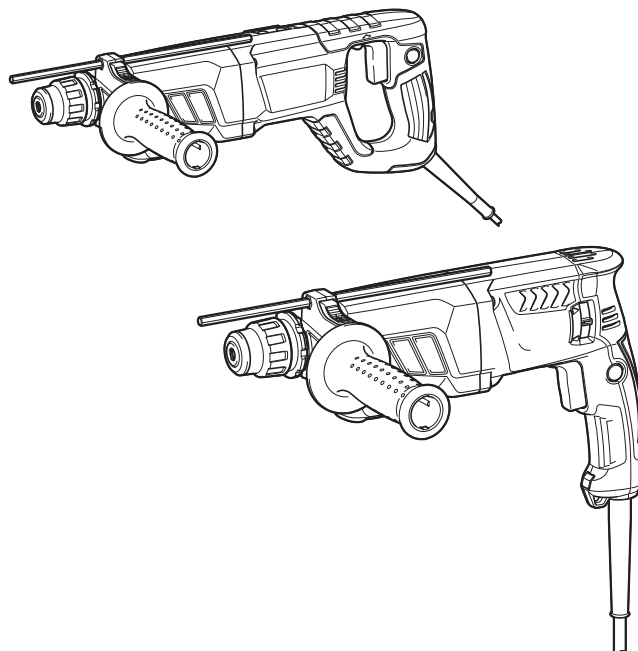

GB	Combination Hammer	INSTRUCTION MANUAL
UA	Перфоратор	ІНСТРУКЦІЯ З ЕКСПЛУАТАЦІЇ
PL	Wiertarka udarowa z podkuwaniem	INSTRUKCJA OBSŁUGI
RO	Ansamblu percutor multifuncțional	MANUAL DE INSTRUCȚIUNI
DE	Kombi-Hammer	BEDIENUNGSANLEITUNG
HU	Fúrókalapács	HASZNÁLATI KÉZIKÖNYV
SK	Kombinované kladivo	NÁVOD NA OBSLUHU
CZ	Kombinované kladivo	NÁVOD K OBSLUZE

HR2631F  
HR2631FT  
HR2641  
HR2320T  
HR2630  
HR2630T

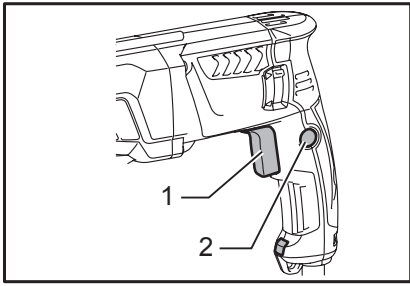



**1** 015336

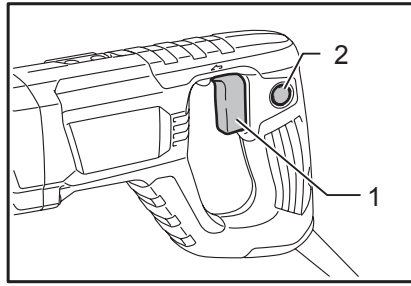

**2** 015360

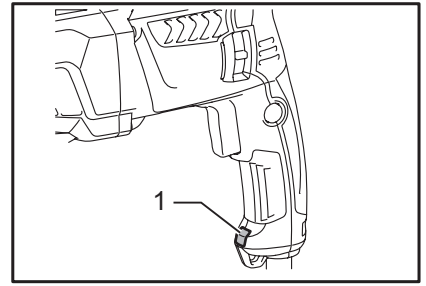

**3** 015337

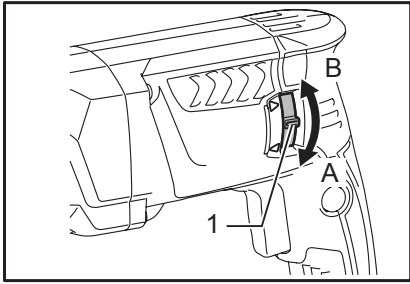

**4** 015338

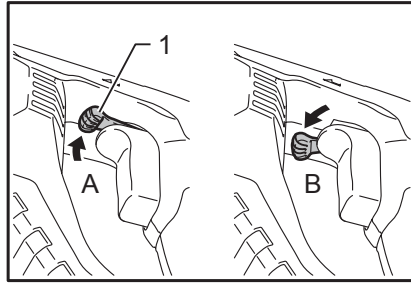

**5** 015361

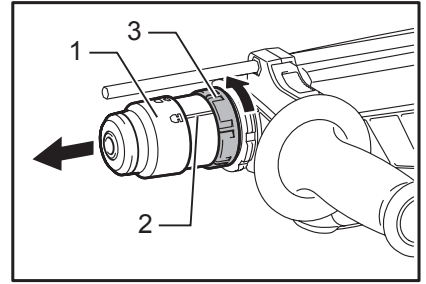

**6** 015339

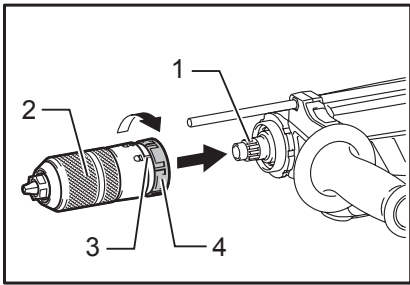

**7** 015340

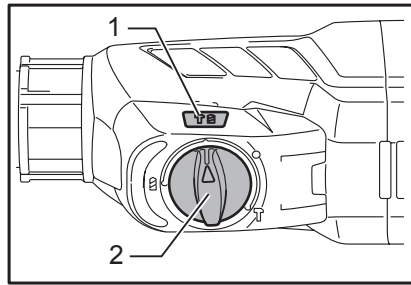

**8** 015341

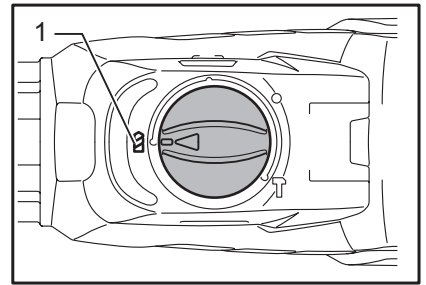

**9** 015343

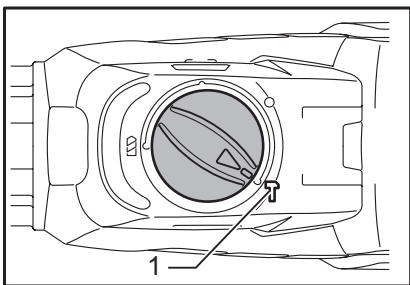

**10** 015342

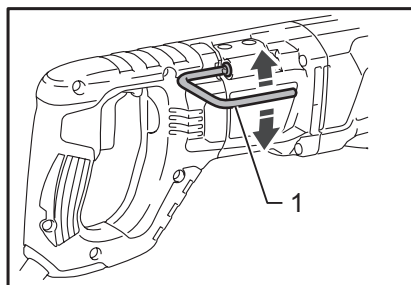

**11** 015362

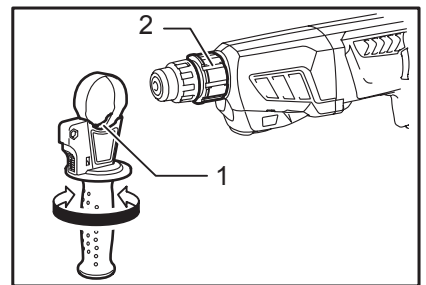

**12** 015344

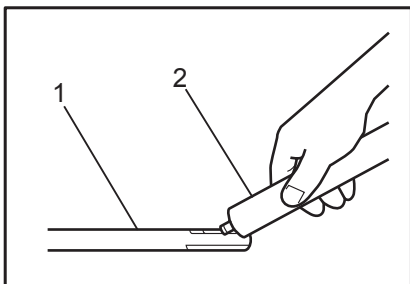

**13** 003150

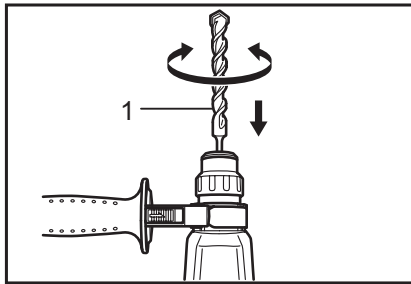

**14** 015254

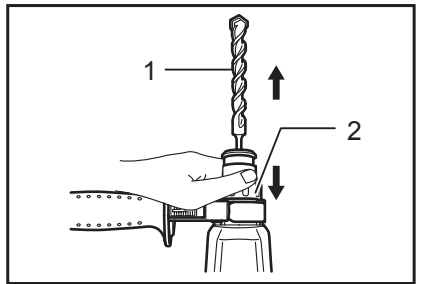

**15** 015255

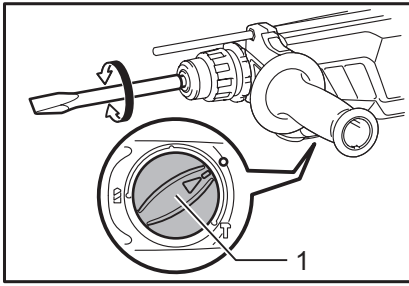

16 015345

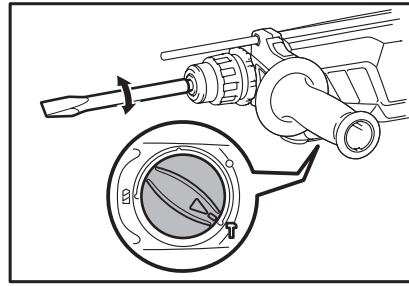

17 015346

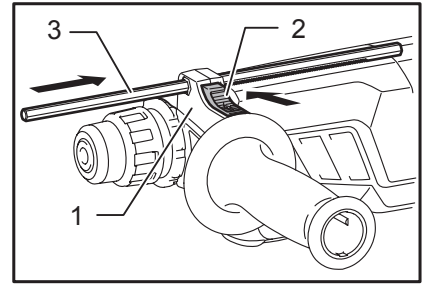

18 015347

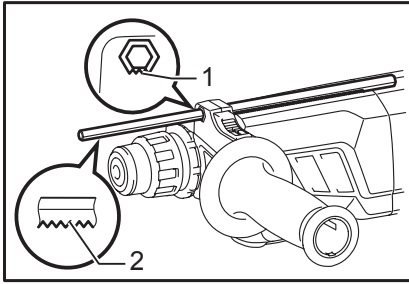

19 015348

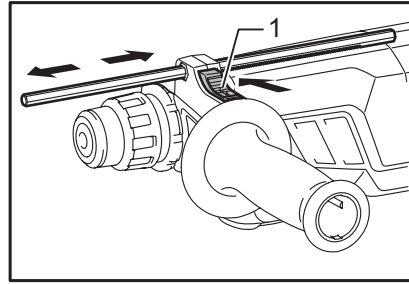

20 015349

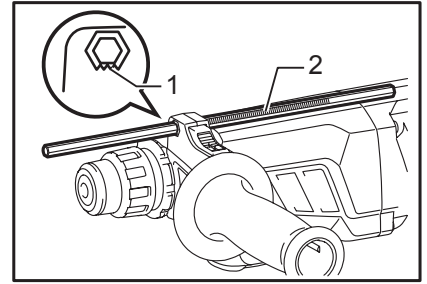

21 015350

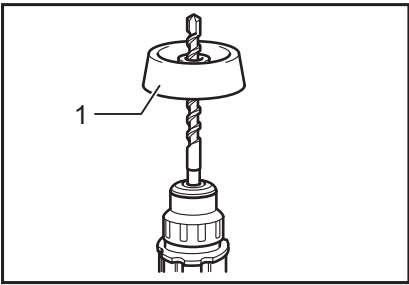

22 010731

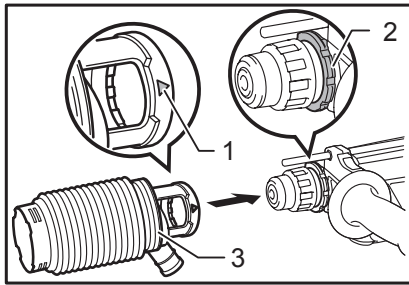

23 015351

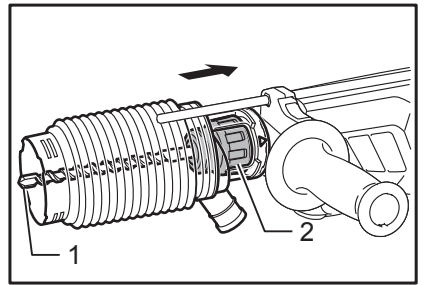

24 015352

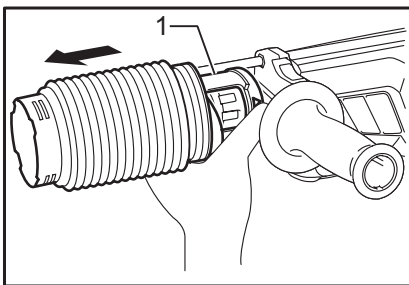

25 015353

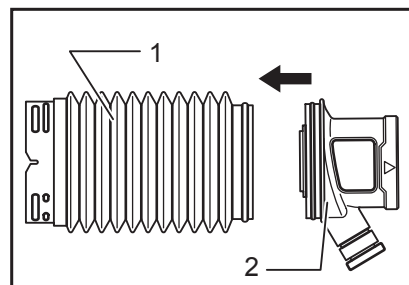

26 011507

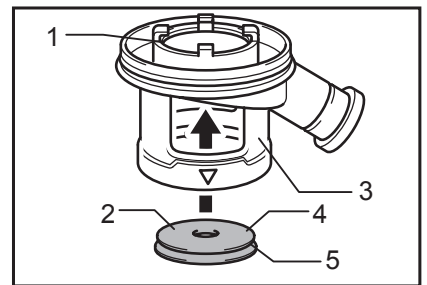

27 015256

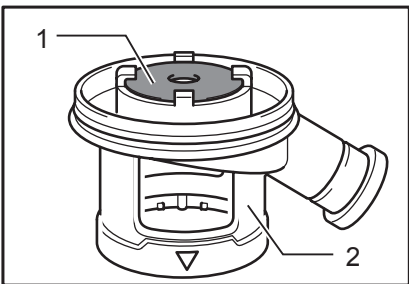

28 012896

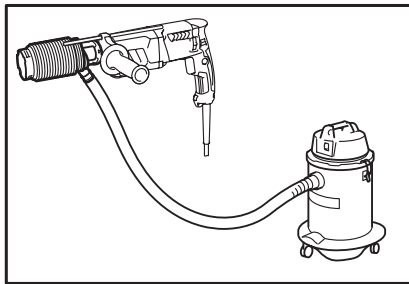

29 015354

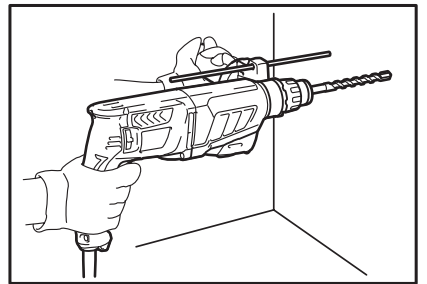

30 015355

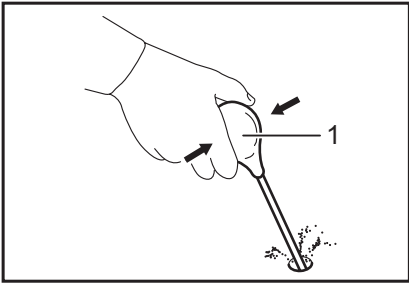

**31** 002449

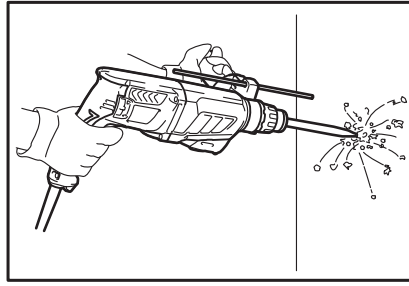

**32** 015356

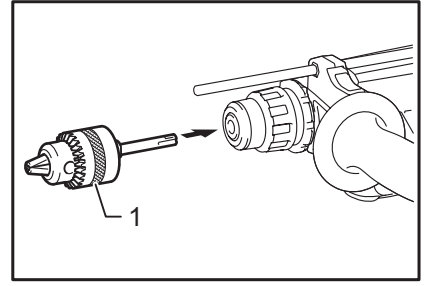

**33** 015357

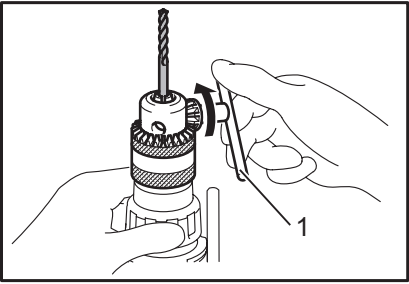

**34** 015358

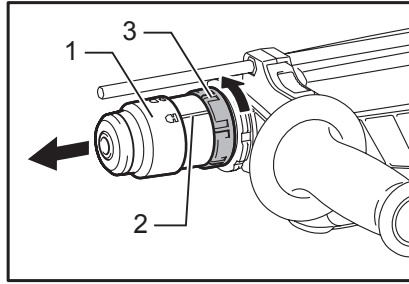

**35** 015339

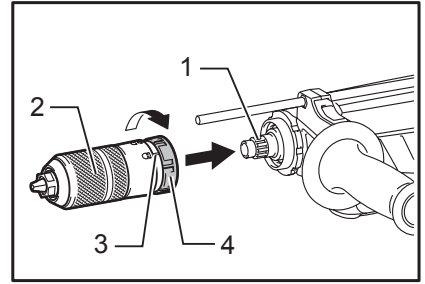

**36** 015340

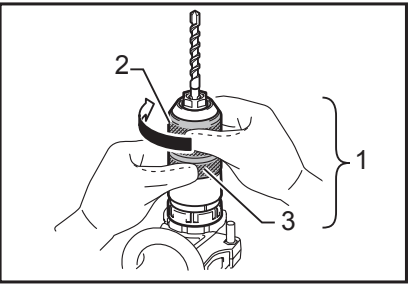

**37** 015363

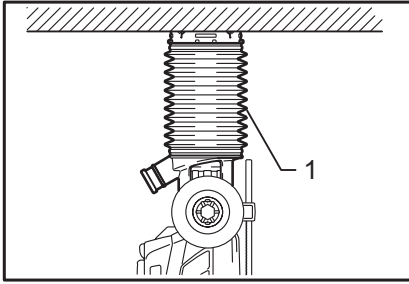

**38** 015359

## ČESKÝ (originální návod k obsluze)

### Legenda všeobecného vyobrazení

1-1. Spoušť	15-1. Vrták	26-1. Harmoniková manžeta
1-2. Blokovací tlačítko	15-2. Kryt sklíčidla	26-2. Nástavec
2-1. Spoušť	16-1. Volič provozního režimu	27-1. Vnitřní obvod
2-2. Blokovací tlačítko	18-1. Základna rukojeti	27-2. Plochá strana
3-1. Světlo	18-2. Blokovací tlačítko	27-3. Nástavec
4-1. Přepínací páčka směru otáčení	18-3. Hloubkoměr	27-4. Víčko
5-1. Přepínací páčka směru otáčení	19-1. Značka zoubkované strany	27-5. Drážka
6-1. Rychlovýměnné sklíčidlo pro SDS-plus	šestihranného otvoru na objímce držadla	28-1. Víčko
6-2. Ryska na otočné objímce	19-2. Zoubkovaná strana hloubkového dorazu	28-2. Nástavec
6-3. Otočná objímka	20-1. Blokovací tlačítko	31-1. Vyfukovací nástroj
7-1. Vřeteno	21-1. Značka zoubkované strany	33-1. Sestava sklíčidla (volitelné příslušenství)
7-2. Rychlovýměnné sklíčidlo	šestihranného otvoru na objímce držadla	34-1. Klíč sklíčidla
7-3. Ryska na otočné objímce	21-2. Zoubkovaná strana hloubkového dorazu	35-1. Rychlovýměnné sklíčidlo pro SDS-plus
7-4. Otočná objímka	22-1. Protiprachová krytka	35-2. Ryska na otočné objímce
8-1. Otáčení s přiklepem	23-1. Symbol $\Delta$	35-3. Otočná objímka
8-2. Volič provozního režimu	23-2. Drážky	36-1. Vřeteno
9-1. Pouze otáčení	23-3. Protiprachová krytka	36-2. Rychlovýměnné sklíčidlo
10-1. Pouze přiklep	24-1. Vrták	36-3. Ryska na otočné objímce
11-1. Háček	24-2. Kryt sklíčidla	36-4. Otočná objímka
12-1. Výstupky	25-1. Nástavec na spodní straně protiprachové krytky	37-1. Rychlovýměnné sklíčidlo
12-2. Drážky		37-2. Objímka
13-1. Dřík nástroje		37-3. Prstenec
13-2. Vazelína na nástroj		38-1. Protiprachová krytka
14-1. Vrták		

## TECHNICKÉ ÚDAJE

Model	HR2631F	HR2631FT	HR2641	HR2320T	HR2630	HR2630T
Výkony	Beton	26 mm		23 mm	26 mm	
	Vrtná korunka	68 mm				
	Diamantová jádrová vrtná korunka (suchý typ)	80 mm		70 mm	80 mm	
	Ocel	13 mm				
	Dřevo	32 mm				
Otáčky bez zatížení	0 - 1 200 min <sup>-1</sup>		0 - 1 100 min <sup>-1</sup>	0 - 1 200 min <sup>-1</sup>		
Přiklepů za minutu	0 - 4 600 min <sup>-1</sup>		0 - 4 500 min <sup>-1</sup>	0 - 4 600 min <sup>-1</sup>		
Celková délka	361 mm	385 mm	422 mm	380 mm	361 mm	385 mm
Hmotnost netto	2,9 kg	3,1 kg		2,9 kg	2,8 kg	3,0 kg
Třída bezpečnosti	II/II					

- Vzhledem k neustálému výzkumu a vývoji zde uvedené technické údaje podléhají změnám bez upozornění.
- Technické údaje se mohou pro různé země lišit.
- Hmotnost podle EPTA – Procedure 01/2003

ENE042-1

ENF002-2

### Určení nástroje

Nástroj je určen k přiklepovému vrtání a běžnému vrtání do cihel, betonu a kamene.

Dále je vhodný k bezpříklepovému vrtání do dřeva, kovů, keramických materiálů a plastů.

### Napájení

Zařízení je třeba připojit pouze k napájení se stejným napětím, jaké je uvedeno na výrobním štítku a může být provozováno pouze v jednofázovém napájecím okruhu se střídavým napětím. Nářadí je vybaveno dvojitou izolací a může být tedy připojeno i k zásuvkám bez zemnicího vodiče.

**Hlučnost**

Typická vážená hladina hluku (A) určená podle normy EN60745:

**Model HR2631F, HR2631FT, HR2641**

Hladina akustického tlaku ( $L_{pA}$ ): 90 dB (A)  
 Hladina akustického výkonu ( $L_{WA}$ ): 101 dB (A)  
 Nejistota (K): 3 dB (A)

**Model HR2320T, HR2630, HR2630T**

Hladina akustického tlaku ( $L_{pA}$ ): 91 dB (A)  
 Hladina akustického výkonu ( $L_{WA}$ ): 102 dB (A)  
 Nejistota (K): 3 dB (A)

**Používejte ochranu sluchu****Vibrace**

Celková hodnota vibrací (vektorový součet tří os) určená podle normy EN60745:

**Model HR2631F**

Pracovní režim: přikleповé vrtání do betonu  
 Emise vibrací ( $a_{h,HD}$ ): 12,0 m/s<sup>2</sup>  
 Nejistota (K): 1,5 m/s<sup>2</sup>

Pracovní režim: funkce drážkování s boční rukojetí  
 Emise vibrací ( $a_{h,Cheq}$ ): 9,0 m/s<sup>2</sup>  
 Nejistota (K): 1,5 m/s<sup>2</sup>

Pracovní režim: vrtání do kovu  
 Emise vibrací ( $a_{h,D}$ ): 2,5 m/s<sup>2</sup> nebo méně  
 Nejistota (K): 1,5 m/s<sup>2</sup>

**Model HR2631FT**

Pracovní režim: přikleповé vrtání do betonu  
 Emise vibrací ( $a_{h,HD}$ ): 11,5 m/s<sup>2</sup>  
 Nejistota (K): 1,5 m/s<sup>2</sup>

Pracovní režim: funkce drážkování s boční rukojetí  
 Emise vibrací ( $a_{h,Cheq}$ ): 8,5 m/s<sup>2</sup>  
 Nejistota (K): 1,5 m/s<sup>2</sup>

Pracovní režim: vrtání do kovu  
 Emise vibrací ( $a_{h,D}$ ): 2,5 m/s<sup>2</sup> nebo méně  
 Nejistota (K): 1,5 m/s<sup>2</sup>

**Model HR2641**

Pracovní režim: přikleповé vrtání do betonu  
 Emise vibrací ( $a_{h,HD}$ ): 11,5 m/s<sup>2</sup>  
 Nejistota (K): 1,5 m/s<sup>2</sup>

Pracovní režim: funkce drážkování s boční rukojetí  
 Emise vibrací ( $a_{h,Cheq}$ ): 9,0 m/s<sup>2</sup>  
 Nejistota (K): 1,5 m/s<sup>2</sup>

Pracovní režim: vrtání do kovu  
 Emise vibrací ( $a_{h,D}$ ): 2,5 m/s<sup>2</sup>  
 Nejistota (K): 1,5 m/s<sup>2</sup>

**Model HR2320T**

Pracovní režim: přikleповé vrtání do betonu  
 Emise vibrací ( $a_{h,HD}$ ): 15,5 m/s<sup>2</sup>  
 Nejistota (K): 1,5 m/s<sup>2</sup>

Pracovní režim: funkce drážkování s boční rukojetí  
 Emise vibrací ( $a_{h,Cheq}$ ): 10,5 m/s<sup>2</sup>  
 Nejistota (K): 1,5 m/s<sup>2</sup>

Pracovní režim: vrtání do kovu  
 Emise vibrací ( $a_{h,D}$ ): 2,5 m/s<sup>2</sup> nebo méně  
 Nejistota (K): 1,5 m/s<sup>2</sup>

**Model HR2630**

Pracovní režim: přikleповé vrtání do betonu  
 Emise vibrací ( $a_{h,HD}$ ): 15,5 m/s<sup>2</sup>  
 Nejistota (K): 1,5 m/s<sup>2</sup>

Pracovní režim: funkce drážkování s boční rukojetí  
 Emise vibrací ( $a_{h,Cheq}$ ): 9,5 m/s<sup>2</sup>  
 Nejistota (K): 1,5 m/s<sup>2</sup>

Pracovní režim: vrtání do kovu  
 Emise vibrací ( $a_{h,D}$ ): 2,5 m/s<sup>2</sup>  
 Nejistota (K): 1,5 m/s<sup>2</sup>

**Model HR2630T**

Pracovní režim: přikleповé vrtání do betonu  
 Emise vibrací ( $a_{h,HD}$ ): 15,0 m/s<sup>2</sup>  
 Nejistota (K): 1,5 m/s<sup>2</sup>

Pracovní režim: funkce drážkování s boční rukojetí  
 Emise vibrací ( $a_{h,Cheq}$ ): 9,5 m/s<sup>2</sup>  
 Nejistota (K): 1,5 m/s<sup>2</sup>

Pracovní režim: vrtání do kovu  
 Emise vibrací ( $a_{h,D}$ ): 2,5 m/s<sup>2</sup> nebo méně  
 Nejistota (K): 1,5 m/s<sup>2</sup>

- Deklarovaná hodnota emisí vibrací byla změřena v souladu se standardní testovací metodou a může být využita ke srovnávání nářadí mezi sebou.
- Deklarovanou hodnotu emisí vibrací lze rovněž využít k předběžnému posouzení vystavení jejich vlivu.

**⚠VAROVÁNÍ:**

- Emise vibrací během skutečného používání elektrického nářadí se mohou od deklarované hodnoty emisí vibrací lišit v závislosti na způsobu použití nářadí.
- Na základě odhadu vystavení účinkům vibrací v aktuálních podmínkách zajistěte bezpečnostní opatření k ochraně obsluhy (vezměte v úvahu



všechny části pracovního cyklu, mezi něž patří kromě doby pracovního nasazení i doba, kdy je nářadí vypnuto nebo pracuje ve volnoběhu).

ENH101-18

## Pouze pro země Evropy

### Prohlášení ES o shodě

Společnost Makita prohlašuje, že následující zařízení:

Popis zařízení:

Kombinované kladivo

Č. modelu/typ: HR2631F, HR2631FT, HR2641, HR2320T, HR2630, HR2630T

A vyhovuje následujícím evropským směrnicím:  
2006/42/EC

Zařízení bylo vyrobeno v souladu s následující normou či normativními dokumenty:

EN60745

Technická dokumentace dle 2006/42/ES je k dispozici na adrese:

Makita, Jan-Baptist Vinkstraat 2, 3070, Belgie

19.5.2014



000331

Yasushi Fukaya  
Ředitel

Makita, Jan-Baptist Vinkstraat 2, 3070, Belgie

GEA010-1

## Obecná bezpečnostní upozornění k elektrickému nářadí

**⚠ UPOZORNĚNÍ** Přečtěte si všechna bezpečnostní upozornění a pokyny. Při nedodržení upozornění a pokynů může dojít k úrazu elektrickým proudem, požáru nebo vážnému zranění.

**Všechna upozornění a pokyny si uschovejte pro budoucí potřebu.**

GEB007-7

## BEZPEČNOSTNÍ UPOZORNĚNÍ K VRTACÍMU A SEKACÍMU Kladivu

1. **Noste ochranu sluchu.** Hluk může způsobit ztrátu sluchu.
2. **Použijte pomocné držadlo (držadla), pokud je k nářadí dodáno.** Ztráta kontroly nad nářadím může způsobit zranění.
3. **Při práci v místech, kde může dojít ke kontaktu řezacího příslušenství se skrytým elektrickým vedením nebo s vlastním**

**napájecím kabelem, držte elektrické nářadí za izolované části držadel.** Řezací příslušenství může při kontaktu s vodičem pod napětím přenést proud do nechráněných kovových částí nářadí a obsluha může utrpět úraz elektrickým proudem.

4. **Používejte tvrdou ochranu hlavy (bezpečnostní přilbu), ochranné brýle a/nebo obličejový štít.** Běžné dioptrické brýle nebo sluneční brýle NEJSOU ochranné brýle. Velice se také doporučuje používat protiprachovou masku a silné polstrované rukavice.
5. **Před zahájením provozu se přesvědčte, zda je uchycen pracovní nástroj.**
6. **Při běžném provozu nástroj vytváří vibrace.** Šrouby se mohou snadno uvolnit a způsobit poruchu nebo nehodu. Před použitím zkontrolujte pečlivě utažení šroubů.
7. **Za studeného počasí nebo pokud nebyl nástroj delší dobu používán nechejte nástroj na chvíli zahřívát provozováním bez zatížení.** Tímto dojde k zahřátí maziva. Bez řádného zahřátí je použití funkce kladiva obtížné.
8. **Dbejte, abyste vždy měli pevnou oporu nohou.** Pracujete-li ve výškách, dbejte, aby pod vámi nikdo nebyl.
9. **Držte nástroj pevně oběma rukama.**
10. **Udržujte ruce mimo pohyblivé díly.**
11. **Nenechávejte nástroj běžet bez dozoru.** Pracujte s ním, jen když jej držíte v ruce.
12. **Nemiřte nástrojem na žádnou osobu v místě provádění práce.** Pracovní nástroj se může uvolnit a způsobit vážné zranění.
13. **Bezprostředně po ukončení práce se nedotýkejte nástroje ani dílu;** mohou dosahovat velmi vysokých teplot a popálit pokožku.
14. **Některé materiály obsahují chemikálie, které mohou být jedovaté.** Dávejte pozor, abyste je nevdechovali nebo se jich nedotýkali. Přečtěte si bezpečnostní materiálové listy dodavatele.

## TYTO POKYNY USCHOVEJTE.

### **⚠VAROVÁNÍ:**

**NEDOVOLTE,** aby pohodlnost nebo pocit znalosti výrobku (získaný na základě opakovaného používání) vedly k zanedbání dodržování bezpečnostních pravidel platných pro tento výrobek. **NESPRÁVNÉ POUŽÍVÁNÍ** nebo nedodržení bezpečnostních pravidel uvedených v tomto návodu k obsluze může způsobit vážné zranění.

## POPIS FUNKCE

### **⚠️ POZOR:**

- Před nastavováním nástroje nebo kontrolou jeho funkce se vždy přesvědčte, že je vypnutý a vytažený ze zásuvky.

### Zapínání

### **⚠️ POZOR:**

- Před připojením nástroje do zásuvky vždy zkontrolujte, zda spoušť funguje správně a po uvolnění se vrací do vypnuté polohy.

#### Fig.1

#### Fig.2

Chcete-li nástroj spustit, stačí stisknout jeho spoušť. Otáčky nástroje se zvětšují zvýšením tlaku vyvíjeného na spoušť. Chcete-li nástroj vypnout, uvolněte spoušť. Chcete-li pracovat nepřetržitě, stiskněte spoušť a potom stiskněte blokovací tlačítko. Chcete-li nástroj vypnout ze zablokované polohy, stiskněte spoušť naplno a pak ji pusťte.

### Rozsvícení světla

#### Pro Model HR2631F, HR2631FT

### **⚠️ POZOR:**

- Nedívejte přímo do světla nebo jeho zdroje.

#### Fig.3

Pracovní osvětlení se zapíná stisknutím spouště. Vypíná se uvolněním spouště.

### **POZNÁMKA:**

- K otření nečistot z čočky světla používejte suchý hadřík. Dávejte pozor, abyste čočku světla nepoškrábali, může se tím zmenšit jeho svítivost.
- Při čištění světla nepoužívejte ředidlo ani benzín. Taková rozpouštědla mohou způsobit poškození.

### Přepínání směru otáčení

### **⚠️ POZOR:**

- Před zahájením provozu vždy zkontrolujte nastavený směr otáčení.
- S přepínačem směru otáčení manipulujte až poté, co nástroj dosáhne úplného klidu. Provedete-li změnu směru otáčení před zastavením nástroje, může dojít k jeho poškození.

#### Pro Model HR2631F, HR2631FT, HR2320T, HR2630, HR2630T

### **⚠️ POZOR:**

- Pokud nelze stisknout spoušť, ověřte, zda je přepínač směru otáčení nastaven řádně do polohy ◀ (strana A) nebo ▶ (strana B).

#### Fig.4

Tento nástroj je vybaven přepínačem směru otáčení. Požadujete-li otáčení ve směru hodinových ručiček, přesuňte páčku přepínače směru otáčení do polohy ◀ (strana A). Pokud potřebujete otáčení proti směru hodinových ručiček, přesuňte páčku do polohy ▶ (strana B).

#### Pro Model HR2641

#### Fig.5

### **POZNÁMKA:**

- Pokud nástroj provozujete s otáčením proti směru hodinových ručiček, je spoušť odtazena pouze do poloviny a nástroj běží při polovičních otáčkách. Při otáčení proti směru hodinových ručiček nelze zamáčknout zajišťovací tlačítko.

Toto náradí je opatřeno přepínačem směru otáčení sloužícím ke změně směru otáček. Přesunutím páčky přepínače směru otáčení do polohy ⇐ (strana A) zapnete otáčení doprava a přepnutím do polohy ⇒ (strana B) otáčení doleva.

### Výměna rychlovýměnného sklíčidla pro SDS-plus

#### Pro Model HR2631FT, HR2320T, HR2630T



Rychlovýměnné sklíčidlo pro SDS-plus lze snadno vyměnit za rychlovýměnné sklíčidlo pro vrtáky.

#### Demontáž rychlovýměnného sklíčidla pro SDS-plus

### **⚠️ POZOR:**



- Před montáží rychlovýměnného sklíčidla pro SDS-plus je nutno vždy demontovat pracovní nástroj.

#### Fig.6

Uchopte otočnou objímku rychlovýměnného sklíčidla pro SDS-plus a otáčejte jí ve směru šipky, dokud se ryska na otočné objímce nepřesune ze symbolu  na symbol . Silně zatáhněte ve směru šipky.

#### Instalace rychlovýměnného sklíčidla

#### Fig.7

Zkontrolujte, zda ryska na rychlovýměnném sklíčidle ukazuje na symbol . Uchopte otočnou objímku rychlovýměnného sklíčidla a nastavte rysku na symbol . Nasuňte rychlovýměnné sklíčidlo na vřeteno nástroje. Uchopte otočnou objímku rychlovýměnného sklíčidla a nastavte rysku na otočné objímce na symbol . Správné polohy je dosaženo, jakmile zazní cvaknutí.



## Výběr provozního režimu

### **⚠POZOR:**

- Neotáčejte voličem režimu, pracuje-li nástroj pod zatížením. Dojde k poškození nástroje.
- Má-li být zamezeno rychlému opotřebení mechanismu přepínání režimu, dbejte, aby byl knoflík přepínání provozního režimu vždy řádně umístěn do jedné ze tří poloh provozního režimu.

### Otáčení s přiklepem

#### Fig.8

Při vrtání do betonu, zdiva, a podobných materiálů otočte volič režimu na symbol . Použijte nástroj s ostřím z karbidu wolframu.

#### Pouze otáčení

#### Fig.9

Při vrtání do dřeva, kovu či plastů otočte voličem provozního režimu na symbol . Použijte vrták se šroubovicí nebo vrták do dřeva.

#### Pouze přiklep

#### Fig.10

Při sekání, otloukání nebo bourání otočte volič režimu na symbol . Použijte tyč s hrotem, plochý sekáč, oškrť, apod.

### Omezovač točivého momentu

### **⚠POZOR:**

- Jakmile se aktivuje omezovač točivého momentu, vypněte okamžitě nástroj. Zamezíte tak předčasnému opotřebení nástroje.
- Pracovní nástroje jako vrtací korunky, jež se v otvorech snadno zaseknou či vzpříčí, jsou pro toto nářadí nevhodné. To proto, že příliš často aktivují omezovač točivého momentu.

Omezovač točivého momentu se aktivuje při dosažení určité úrovně točivého momentu. Motor se odpojí od výstupního hřídele. Dojde-li k této situaci, pracovní nástroj se zastaví.

### Hák

#### Pro Model HR2641

### **⚠POZOR:**

- Nikdy nástroj nezavěšujte ve výšce nebo na potenciálně nestabilním povrchu.

#### Fig.11

Háček je vhodný k dočasnému pověšení nářadí. Jestliže chcete hák použít, jednoduše je vyklopte, až zacvakne do otevřené polohy.

Jestliže se hák nevyužívá, vždy jej sklopte, až zacvakne do zavřené polohy.

## MONTÁŽ

### **⚠POZOR:**

- Než začnete na nástroji provádět jakékoli práce, vždy se předtím přesvědčte, že je vypnutý a vytažený ze zásuvky.

### Boční rukojeť (pomocné držadlo)

#### Fig.12

### **⚠POZOR:**

- Z důvodu bezpečnosti práce vždy používejte boční rukojeť.

Boční rukojeť namontujte tak, aby výstupky na rukojeti zapadly mezi drážky korpusu nářadí. Rukojeť pak v požadované poloze dotáhněte otáčením směrem vpravo. Rukojeť můžete natáčet v úhlu 360° a zajistit ji v libovolné poloze.

### Vazelína na nástroj

Před použitím naneste na hlavu dřívku nástroje malé množství vazelíny (přibližně 0,5 - 1 g).

Toto promazání sklíčidla zajišťuje hladký provoz a delší provozní životnost.

### Instalace a demontáž pracovního nástroje

#### Fig.13

Vyčistěte dřív nástroje a před instalací na něj naneste vazelínu.

#### Fig.14

Zasuňte do přístroje pracovní nástroj. Otácejte pracovním nástrojem a tlačte na něj, dokud nebude zajištěn.

Po instalaci se pokusem o vytažení vždy přesvědčte, zda je pracovní nástroj bezpečně uchycen na svém místě.

#### Fig.15

Chcete-li nástroj vyjmout, stáhněte kryt sklíčidla úplně dolů a vytáhněte pracovní nástroj.

### Úhel pracovního nástroje (při sekání, otloukání nebo bourání)

#### Fig.16

Pracovní nástroj lze zajistit v požadovaném úhlu. Chcete-li změnit úhel pracovního nástroje, otočte volič provozního režimu na symbol . Pracovní nástroj pak natočte do požadovaného úhlu.

#### Fig.17

Otočte volič provozního režimu na symbol . Poté se mírným otočením přesvědčte, zda je pracovní nástroj bezpečně uchycen na svém místě.

### Hloubkoměr

Hloubkový doraz využijete při vrtání otvorů stejné hloubky.

### Fig.18

Stiskněte blokovací tlačítko na objímce držadla ve směru šipky znázorněné na obrázku a se stisknutým blokovacím tlačítkem zasuňte hloubkový doraz do šestihranného otvoru v objímce držadla.

### Fig.19

Hloubkový doraz je třeba zasunout tak, aby jeho zoubkovaná strana směřovala ke značce zoubkované strany šestihranného otvoru na objímce držadla tak, jak je znázorněno na obrázku.

### Fig.20

Hloubkový doraz nastavte na požadovanou hloubku posouváním směrem vpřed či zpět se současným stisknutím blokovacího tlačítka. Po nastavení hloubkový doraz uvolněním blokovacího tlačítka zajistíte.

### Fig.21

#### POZNÁMKA:

- Jestliže hloubkový doraz nezasunete zoubkovanou stranou směrem k zoubkované straně šestihranného otvoru v objímce držadla podle obrázku, nebude možné hloubkový doraz zajistit.

### Protiprachová krytka (volitelné příslušenství)

#### Fig.22

Protiprachová krytka slouží jako prevence spadu prachu na nástroj a pracovníka při vrtání nad hlavou. Protiprachovou krytku nainstalujte jak je ilustrováno na obrázku. Velikost pracovních nástrojů, u kterých lze použít protiprachovou krytku je následující.

	Průměr nástroje
Protiprachová krytka 5	6 mm - 14,5 mm
Protiprachová krytka 9	12 mm - 16 mm

006406

Existuje i jiný typ protiprachové krytky (volitelné příslušenství), jež napomáhá zamezit prášení na nářadí i na obsluhu při vrtání nad hlavou.

#### Nasazení a sejmoutí protiprachové krytky (volitelné příslušenství)

#### Fig.23

Před nasazením protiprachové krytky vyjměte z nářadí pracovní nástroj, pokud je nasazen. Protiprachovou krytku (volitelné příslušenství) nasadte na nářadí tak, aby byl symbol  $\Delta$  na protiprachové krytce vyrovnán s drážkami v nářadí.

#### Fig.24

Jestliže chcete protiprachovou krytku sejmout, potáhněte za kryt sklíčidla ve směru naznačeném na obrázku a v této poloze vytáhněte z nářadí pracovní nástroj.

#### Fig.25

Potom nástavec uchopte za spodní část protiprachové krytky a stáhněte jej.

#### Fig.26

### Fig.27

### Fig.28

#### POZNÁMKA:

- Při nasazování či snímání protiprachové krytky může z protiprachové krytky odpadnout víčko. V takovém případě postupujte následovně. Z nástavce sejměte harmonikovou manžetu a ze strany naznačené na obrázku nasadte víčko plochou stranou nahoru tak, aby drážka víčka dosedla do vnitřního obvodu nástavce. Nakonec nasadte sejmoutou harmonikovou manžetu.

### Fig.29

#### POZNÁMKA:

- Připojíte-li ke kladivu vysavač, můžete pracovat čistěji. Před připojením je třeba z protiprachové krytky sejmout protiprachové víčko.

## PRÁCE

#### $\Delta$ POZOR:

- Při provádění práce vždy používejte boční rukojeť (pomocné držadlo) a pevně nástroj držte za boční rukojeť a rukojeť se spínačem.

### Režim vrtání s přiklepem

#### $\Delta$ POZOR:

- V okamžiku, kdy vrták vniká do materiálu, působí na nástroj a na vrták obrovské a náhlé krouživé síly, pokud dojde k ucpání otvoru třískami a částicemi nebo při nárazu do vyztužovacích tyčí umístěných v betonu. Při provádění práce vždy používejte boční rukojeť (pomocné držadlo) a pevně nástroj držte za boční rukojeť a rukojeť se spínačem. Pokud tak neučiníte, může dojít ke ztrátě kontroly nad nástrojem a potenciálnímu těžkému zranění.

### Fig.30

Nastavte volič provozního režimu na symbol  $\mathbb{T}$ .

Umístěte pracovní nástroj na požadované místo otvoru a stiskněte spoušť. Na nástroj nevyvíjejte příliš velkou sílu. Nejlepších výsledků dosáhnete pomocní mírného tlaku. Udržujte nástroj v aktuální poloze a dávejte pozor, aby nevyklouzl z otvoru.

Dojde-li k ucpání otvoru třískami nebo částicemi, nevyvíjejte na nástroj větší tlak. Místo toho nechejte běžet nástroj ve volnoběhu a částečně z otvoru vytáhněte pracovní nástroj. Budete-li tento postup několikrát opakovat, otvor se vyčistí a budete moci pokračovat v dalším vrtání.

#### POZNÁMKA:

Při spuštění nástroje bez zatížení může při otáčení pracovního nástroje vzniknout výstřednost. Nástroj se při práci automaticky vystředí. Tento stav neovlivňuje přesnost vrtání.

## Vyfukovací nástroj (volitelné příslušenství)

### Fig.31

Po vyvrtání otvoru použijte k odstranění prachu z otvoru vyfukovací nástroj.

## Sekání / otloukání / bourání

### Fig.32

Nastavte volič provozního režimu na symbol . Nástroj pevně držte oběma rukama. Uveďte nástroj do chodu a vyvíjte na něj mírný tlak, aby nedošlo k nekontrolovanému odskočení nástroje. Příliš velký tlak vyvíjený na nástroj nezvyšuje jeho účinnost.

## Vrtání do dřeva a kovu

### POZOR:

- Je-li na nástroji umístěno rychlovýmenné sklíčidlo, nikdy nepoužívejte režim „otáčení s přiklepem“. Mohlo by dojít k poškození rychlovýmenného sklíčidla. Sklíčidlo se rovněž uvolní při změně směru otáčení nástroje.
- Nadměrným tlakem na nástroj vrtání neurychlíte. Ve skutečnosti tento nadměrný tlak vede jen k poškození hrotu vašeho vrtáku, snížení účinnosti nástroje a zkrácení jeho životnosti.
- V okamžiku, kdy vrták vniká do materiálu, působí na nástroj a na vrták obrovské síly. Držte nástroj pevně a dávejte pozor, když vrták začíná pronikat do vrtaného dílu.
- Uvíznutý vrták lze jednoduše uvolnit přepnutím přepínače směru otáčení do opačné polohy. Pokud však nástroj nedržíte pevně, může nečekaně vyskočit.
- Malé díly vždy upínejte do svěráku či do podobného upevňovacího zařízení.

Nastavte volič provozního režimu na symbol .

Do kovu lze vrtat otvory o maximálním průměru 13 mm a do dřeva o průměru do 32 mm.

## Pro Model HR2631F, HR2641, HR2630

### Fig.33

Použijte sestavu sklíčidla (volitelné příslušenství). Při instalaci postupujte podle pokynů v části „Instalace a demontáž pracovního nástroje“ uvedené na předchozí straně.

### Fig.34

Při instalaci pracovní nástroj zasuňte co nejdále do sklíčidla. Sklíčidlo dotáhněte rukou. Do každého ze tří otvorů sklíčidla vložte klíč a dotáhněte směrem vpravo. Při dotahování třemi otvory sklíčidla pracujte rovnoměrně. Jestliže chcete pracovní nástroj vyjmout, otáčejte klíčem sklíčidla vlevo pouze v jednom z otvorů a pak sklíčidlo povolte rukou.

## Pro Model HR2631FT, HR2320T, HR2630T

### Fig.35

### Fig.36

Jako standardní vybavení používejte rychlovýmenné sklíčidlo. Při jeho instalaci postupujte podle odstavce „Výměna rychlovýmenného sklíčidla pro SDS-plus“ na předchozí straně.

### Fig.37

Přidržte prstenec a otáčením objímkou proti směru hodinových ručiček rozevřete čelisti sklíčidla. Zasuňte vrták co nejdále do sklíčidla. Pevně podržte prstenec a otáčením objímkou ve směru hodinových ručiček sklíčidlo utáhněte.

Při vytahování pracovního nástroje přidržte kroužek a otáčejte pouzdem vlevo.

## Vrtání pomocí diamantové vrtné korunky

### POZOR:

- Budete-li vrtání pomocí diamantových vrtných korunek provádět v režimu „otáčení s přiklepem“, může dojít k poškození diamantové vrtné korunky.
- Při vrtání pomocí diamantových vrtných korunek vždy umístěním voliče režimu do polohy  vyberte režim „pouze otáčení“.

## Provoz s použitím protiprachové krytky (volitelné příslušenství)

### Fig.38

S nasazenou protiprachovou krytkou můžete s nářadím pracovat na ploše stropu.

### POZNÁMKA:

- Protiprachová krytka (volitelné příslušenství) je určena pouze k vrtání do stavebních materiálů jako je beton a malta. Nářadí s protiprachovou krytkou nepoužívejte k vrtání do kovu a podobných materiálů. Použití protiprachové krytky při vrtání do kovu může způsobit poškození protiprachové krytky vlivem tepla z kovových třísek atp.
- Protiprachovou krytku před vyjmutím vrtáku vysypte.
- Při použití protiprachové krytky se ujistěte, zda je na ní pevně nasazeno protiprachové víčko.

## ÚDRŽBA

### POZOR:

- Než začnete provádět kontrolu nebo údržbu nástroje, vždy se přesvědčte, že je vypnutý a vytažený ze zásuvky.
- Nikdy nepoužívejte benzín, benzen, ředidlo, alkohol či podobné prostředky. Mohlo by tak dojít ke změnám barvy, deformacím či vzniku prasklin.

Kvůli zachování BEZPEČNOSTI a SPOLEHLIVOSTI výrobku musí být opravy, kontrola a výměna uhlíků a veškerá další údržba či seřizování prováděny autorizovanými servisními středisky firmy Makita a s použitím náhradních dílů Makita.

## VOLITELNÉ PŘÍSLUŠENSTVÍ

### POZOR:

- Pro váš nástroj Makita, popsany v tomto návodu, doporučujeme používat toto příslušenství a nástavce. Při použití jiného příslušenství či nástavců může hrozit nebezpečí zranění osob. Příslušenství a nástavce lze používat pouze pro jejich stanovené účely.

Potřebujete-li bližší informace ohledně tohoto příslušenství, obraťte se na vaše místní servisní středisko firmy Makita.

- Nástroje s karbidovým ostřím SDS-Plus
- Vrtná korunka
- Tyč s hrotem
- Diamantová jádrová vrtná korunka
- Plochý sekáč
- Oškrť
- Drážkovací dláto
- Sestava sklíčidla
- Sklíčidlo S13
- Adaptér sklíčidla
- Klíč sklíčidla S13
- Vazelína na nástroj
- Boční rukojeť
- Hloubkoměr
- Vyfukovací nástroj
- Protiprachová krytka
- Ochranné brýle
- Plastový kufřík
- Bezklíčové sklíčidlo vrtačky

### POZNÁMKA:

- Některé položky seznamu mohou být k zařízení přibaleny jako standardní příslušenství. Přibalené příslušenství se může v různých zemích lišit.

**Makita** Jan-Baptist Vinkstraat 2, 3070, Belgium  
**Makita Corporation** Anjo, Aichi, Japan

## **ОФИЦИАЛЬНЫЙ ДИЛЕР В УКРАИНЕ:**

[storgom.ua](http://storgom.ua)

## **ГРАФИК РАБОТЫ:**

Пн. – Пт.: с 8:30 по 18:30

Сб.: с 09:00 по 16:00

Вс.: с 10:00 по 16:00

## **КОНТАКТЫ:**

+38 (044) 360-46-77

+38 (066) 77-395-77

+38 (097) 77-236-77

+38 (093) 360-46-77

Детальное описание товара: <https://storgom.ua/product/perforator-makita-hr-2631-ft.html>

Другие товары: <https://storgom.ua/setevye-perforatory.html>