

GRH GRÜNHLM
VACUUM BLOWERS

ІНСТРУКЦІЯ З ЕКСПЛУАТАЦІЇ



САДОВИЙ ПОДРІБНЮВАЧ
ES-24

ЗМІСТ

1. Основні параметри	3
1.1. Технічні характеристики	3
1.2. Комплект поставки	3
1.3. Область застосування	3
2. Опис умовних позначень	4
3. Пристрій і складові частини	5
4. Експлуатація	5
4.1. Підготовка до запуску	5
4.2. Включення / вимикання	6
4.3. Вказівки по роботі інструменту	6
5. Технічне обслуговування	8
6. Пошук і усунення несправностей	9
7. Гарантійні умови	10

Шановний користувач !

Висловлюємо Вам вдячність за вибір та придбання виробу , що відрізняється високою надійністю та ефективністю в роботі. Ми впевнені , що наш виріб буде надійно служити Вам в протягом багатьох років.

Будь ласка , зверніть Вашу увагу на те , що ефективна і безпечна робота , також належне технічне обслуговування можливо тільки після уважного вивчення Вами даного керівництва користувача.

При покупці рекомендуємо Вам перевірити комплектність поставки і відсутність можливих пошкоджень, що виникли при транспортуванні або зберіганні на складі продавця. При цьому зображені ,описані або рекомендовані в цьому посібнику приналежності не в обов'язковому порядку можуть входити в комплект поставки.

Перевірте також наявність гарантійного талона , що дає право на безкоштовне усунення заводських дефектів у період гарантійного терміну. На талоні має бути присутня дата продажу , штамп магазину і розбірливий підпис продавця.

Перед початком роботи уважно прочитайте інструкцію з безпеки і керівництво по експлуатації!

- Уважно прочитайте інструкцію з експлуатації та дотримуйтесь її вказівок. Використовуйте дане керівництво для ознайомлення з електричним садовим подрібнювачем (далі в тексті можуть бути використані технічні назви - машина, виріб, інструмент), його правильним використанням та вимогами безпеки.
- Зберігайте даний посібник у надійному місці.

1. ОСНОВНІ ПАРАМЕТРИ

1.1. Технічні характеристики

Напруга, В	220
Частота, Гц	50
Потужність, Вт	2400
Кількість обертів	3000 об/хв
Макс. Діаметр подрібнення, мм	40
Кількість твердосплавних ножів	2 шт.
Температурний режим, ° С.	- 10 + 40
Клас захисту	IPX4

Технічні характеристики і комплект поставки можуть бути змінені виробником без попереднього повідомлення.

1.2. Комплект поставки

1. Садовий подрібнювач - 1 шт.
2. Інструкція з експлуатації - 1 шт.
3. Інструкція з безпеки - 1 шт.
4. Упаковка - 1 шт.
5. Штовхач - 1 шт.
6. Комплект регул. інструменту (викрутка / ключ) - 1 шт.
7. Колеса - 2 шт.
8. Рама - 1 шт.

1.3. Область застосування

Електричний садовий подрібнювач (далі в тексті можуть бути використані технічні назви - машина, виріб, інструмент), призначений для переробки та подрібнення різного м'якого рослинного матеріалу (зрізаної трави, стебел рослин, опалого листя, невеликих гілок). Отримана рослинна мульча може використовуватися як природного добрива для садових ділянок.

Подрібнювач НЕ призначений для подрібнення / розпилу великих сучків і дерев'яних заготовок в деревну крихту. Для подібних операцій використовуйте відповідний за типом і потужності інструмент.

Місце застосування - відкриті земельні ділянки: газони, садові ділянки.







Для роботи подрібнювача можлива установка корзини або мішка для збору подрібненої рослинної матеріал.





Даний інструмент призначений для використання тільки в побутових цілях. Побутовий тип інструменту увазі використання його для побутових потреб не більше 20 (двадцяти) годин на місяць, при цьому через кожні 15-20 хвилин безперервної роботи необхідно робити перерву на 5-10 хвилин.

УВАГА! У зв'язку з постійним технічним вдосконаленням конструкції виробу, можливі деякі відмінності, між придбаним Вами виробом і відомостями, наведеними в інструкції, не впливають на його основні технічні параметри і правила експлуатації.

Увага! Інструмент не призначений для професійного використання!

2. ОПИС УМОВНИХ ПОЗНАЧЕНЬ

	<i>Уважно прочитайте правила безпеки і експлуатації. дотримуйтесь викладеним у них вказівкам. Не дотримання наведених нижче правил може призвести до серйозних травм!</i>
	<i>Остерігайтеся ураження електричним струмом!</i>
	<i>При пошкодженні або розриві мережевого шнура негайно вийміть його вилку з штепсельної розетки!</i>
	<i>Інструмент має подвійну ізоляцію. Це означає, що всі зовнішні металеві частини електрично ізольовані від струмоведучих частин. це виконано за рахунок розміщення додаткової ізоляції між електричними і механічними частинами.</i>
	<i>Не змінюйте конструкцію інструменту! Ремонт виробу проводите тільки в сервісному центрі.</i>
	<i>Оберігайте частини вашого тіла, в першу чергу пальці, від можливих контактів з рухомими частинами інструменту.</i>
	<i>Небезпека ушкоджень обертвовим ріжучим ножем. Чи не просовуйте руки і ноги в завантажувальний отвір під час роботи інструменту!</i>

	<i>Пил, що утворюється при роботі, може бути небезпечною для здоров'я. завжди працюйте в умовах достатньої вентиляції, з використанням відповідних засобів захисту від пилу (респіратори, маски).</i>
	<i>Стружка і пил, що утворюється при роботі, може заподіяти травму. завжди захищайте очі від розлітається під час роботи стружки. використовуйте відповідні засоби захисту особи та органів зору (захисні окуляри, маски).</i>
	<i>Захисні рукавиці з міцної шкіри належать до обов'язкової оснащення користувача. їх слід постійно надягати під час роботи.</i>
	<i>Будьте обережні! Можливий ризик відкидання сторонніх предметів в навколишніх людей.</i>
	<i>Сторонні особи повинні перебувати на безпечній відстані від машини.</i>

3. ПРИСТРІЙ І СКЛАДОВІ ЧАСТИНИ

1. Завантажувальна воронка
2. Корпус верхній
3. Корпус нижній
4. Рама
5. Стопорні гвинти
6. Вісь колісна
7. Колесо
8. Ковпак колеса
9. Штовхач для подачі матеріалу
10. Вимикач
11. Гвинт корпусу
12. Шнур мережевий
13. Запобіжник

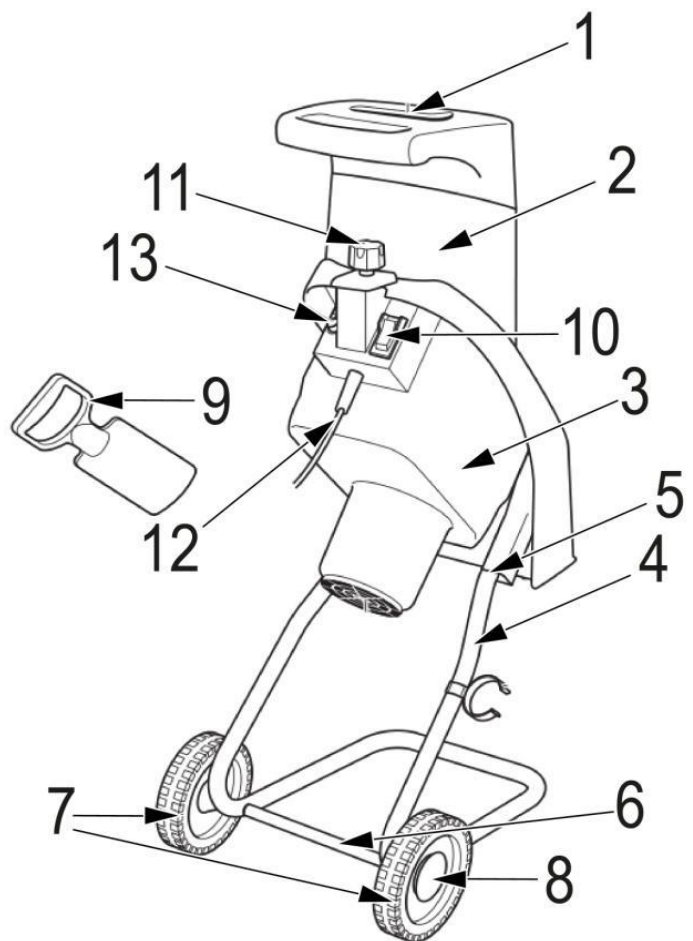

Мал. 1

УВАГА! Зовнішній вигляд інструменту може незначно відрізнятися від наведеного на малюнку. Це викликано подальшим технічним удосконаленням моделі. Виробник залишає за собою право вносити зміни в конструкцію і комплектацію інструменту без попереднього повідомлення користувача, з метою підвищення його споживчих якостей.

4. ЕКСПЛУАТАЦІЯ

4.1. Підготовка до запуску

Розпакування

- Відкрийте коробку. Вийміть всі комплектуючі деталі і вузли.
- Перевірте комплектність і цілісність інструменту.
- Огляньте інструмент на відсутність вм'ятин і подібних механічних дефектів, які могли виникнути при неправильному транспортуванні. Перевірте надійність кріплення зовнішніх вузлів.

УВАГА! Уважно прочитайте і дотримуйтесь усіх правил «Інструкції з безпеки» що іде в комплекті!

- Перед початком роботи необхідно зібрати інструмент.

УВАГА! Всі роботи по збірці і регулюванню подрібнювача проводиться тільки на вимкненому і відключеному від мережі живлення інструменті!

Установка рами і коліс

- Встановіть колеса до осі рами. Для цього на обидва краї колісної осі встановіть шайби і втулки.
- Одягніть колеса, потім другі шайби і закрутіть гайки з обох сторін (Див. Мал.2).
- Повторіть цю операцію для іншого колеса.
- Встановіть пластикові ковпаки зовні на обід коліс.
- Підключіть зібрану раму з колесами до корпусу подрібнювача за допомогою гвинтів (Див. Мал.3).
- Перевірте надійність кріплення всіх деталей!

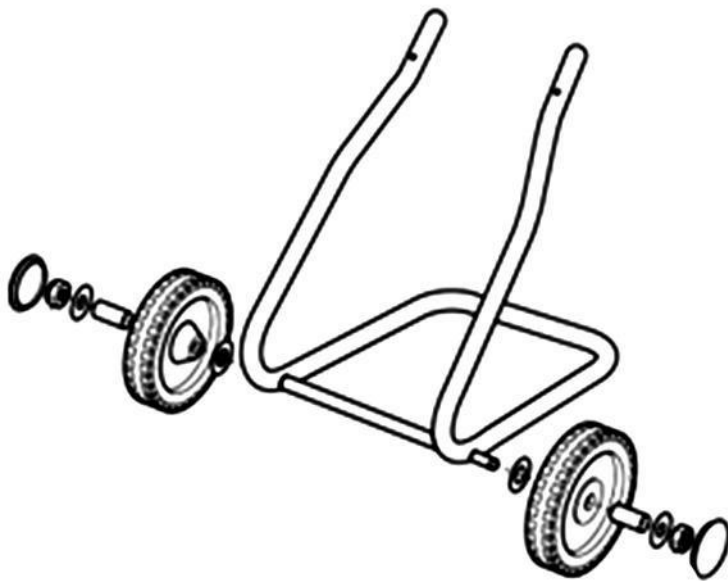

Мал. 2

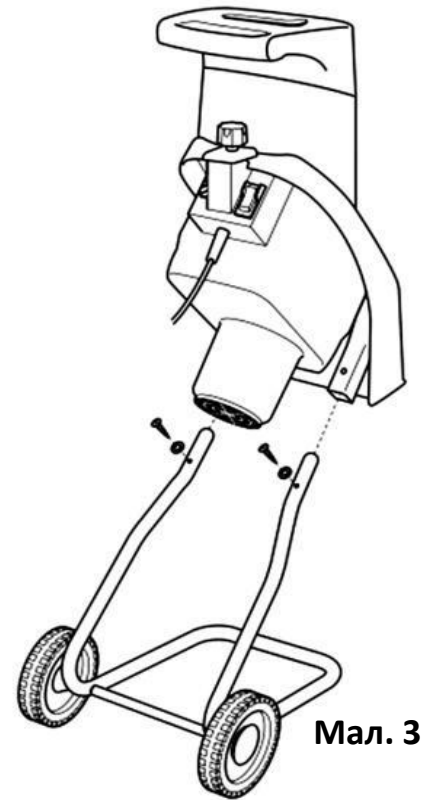

Мал. 3

4.2. Включення / вимикання

- Уважно прочитайте і дотримуйтесь усіх правил «Інструкції з безпеки», що йде в комплекті.
- Подрібнювач повинен підключатися до однофазної мережі живлення, напругою ~ 220В / 50 Гц.
- Під час використання подрібнювача на садовій ділянці, рекомендується використовувати додаткове подовжувальний шнур брзкоо захищеного виконання (для вуличного використання).
- Перед кожним використанням подрібнювача оглядайте інструмент на відсутність пошкоджень і правильність всіх установок. Перевірте, щоб всі з'єднання були надійно закручені. Перевірте гвинт кріплення верхнього корпусу (11) (Див. Мал.1). Якщо він не закручений, то подрібнювач НЕ включиться. Це зроблено для дотримання безпеки.
- Перед включенням подрібнювача, огляньте завантажувальну камеру, щоб переконатися в тому, що вона порожня (незавантажена).
- **Для включення** подрібнювача - натисніть на клавішу пускового Вимикач (10) (Дів. Мал.1), переведіть її в положення «I» (ВКЛ / ON).

- Не вмикайте подрібнювач, якщо завантажувальна камера повна. Після включення дайте ножу набрати максимальну швидкість, перед початком використання.
- Вимкнення проводьте після спустошення завантажувальної камери.
- **Для виключення подрібнювача** - знову натисніть на клавішу вимикача (10) (Див. Мал.1), переведіть її в положення «О» (ВИКЛ / OFF).

УВАГА! Подрібнюйте тільки м'який рослинний матеріал: траву, листя, тонкі гілки і стебла. Не допускайте попадання в подрібнювач твердих сторонніх предметів, такі як: метал, каміння, пляшки та інші сторонні предмети.

- При завантаженні матеріалу в подрібнювач особливу увагу звертайте на те, щоб в нього не потрапляли шматки металу, каміння, скляні осколки, консервні банки та інші сторонні предмети.
- Пошкодження, отримані в результаті попадання під ніж твердих частинок, не є гарантійними, і гарантією не покриваються.

4.3. Вказівки по роботі

Измельчение

- Перед роботою обов'язково вдягайте захисні окуляри та рукавички.
- Встановіть подрібнювач на стійку поверхню.
- Для збору подрібненого матеріалу рекомендується використовувати ємність більшого розміру, наприклад: кошик, коробку, мішок, пакет або будь-яку іншу підходящу.
- Не допускайте скупчення подрібненого матеріалу в зоні розвантаження: це призведе до перешкоди розвантаження. Подрібнений матеріал повинен вільно падати на землю або в збірну ємність.
- Обережно й плавно завантажуйте подрібнювач рослинним матеріалом (травою, стеблами рослин і т.д.).
- Тримайте руки та інші частини тіла, а також одяг на безпечній відстані від завантажувальної камери, розвантажувального жолоба та інших рухомих частин подрібнювача. Для проштовхування в подрібнювач рослинного матеріалу використовуйте спеціальний штовхач (Див. Мал.4).
- Гілки і стебла можуть відскочити / від пружинити в сторону.
- Перебуваєте на безпечній відстані від подрібнювача.
- При роботі з подрібнювачем не стійте в зоні викиду.

- Можливий відскік трісок при роботі. Дотримуйтеся безпечну відстань під час роботи і не виявляйте зусиль на інструмент.
- Не рекомендується тривало обробляти сухе листя і подібні матеріали, які утворюють багато пилу при подрібненні.
- Обов'язково стежте за чистотою інструменту, так як пил може забити внутрішню порожнину інструменту і привести до його виходу з ладу!



Мал. 4

УВАГА! Ні в якому разі не кладіть руки у внутрішню камеру подрібнювача. Якщо Ви хочете прошовхнути рослинний матеріал всередину камери для подрібнення, скористайтеся спеціальним штовхачем.

- Захисні кожухи і дефлектори завжди повинні бути встановлені!
- Не рухайте подрібнювач під час роботи!
- Кожен раз, коли Ви залишаєте робоче місце, вимикайте подрібнювач!
- Перевірте на предмет наявності пошкоджень, знайдіть і закріпіть всі деталі, кріплення яких послабшав.

Заклинювання

УВАГА! Якщо механізм подрібнювача засмітився, перед тим як очистити його, вимкніть живлення, вийміть вилку з розетки!

- Пам'ятайте: при заклинювання різального ножа / зупинки двигуна негайно вимкніть подрібнювач.
- Вийміть вилку з розетки.

- Відкрутіть гвинт кріплення корпусу (11) (Див. Мал.1).
- Відкиньте верхню частину корпусу і витягніть заважають предмети.
- Ріжучий диск очищайте тільки за допомогою щітки.
- Не використовуйте подрібнювач з зіпсованими або тупими ріжучими ножами.

УВАГА! Працюйте тільки в рукавичках. Лезо ножа гостре! Дотримуйтеся обережності!

Захист від перевантаження

- Поруч з кнопкою вимикача знаходиться електричний вимикач захисту (13) (Див. Мал.1).
- Якщо подрібнювач не включається, то перевірте автоматичний запобіжник.
- Перевантаження інструмента може вивести електродвигун з ладу. Це може статися, якщо інструмент протягом тривалого часу працює у важких експлуатаційних умовах.
- Якщо автоматичний запобіжник спрацював, дочекайтеся охолодження двигуна, потім натисніть на автоматичний запобіжник (13) (Див. Мал.1).
- Ні в якому разі не намагайтеся прискорити роботу, докладаючи надмірне зусилля до інструмента.
- Якщо інструмент зберігався на холоді, перед включенням його необхідно витримати при кімнатній температурі до повного висихання вологи на інструменті (кілька годин).
- Якщо гвинт верхнього корпусу (11) (Див. Мал.1) НЕ закручений до упору, то подрібнювач не увімкнеться. Це зроблено для дотримання безпеки.
- Не перевантажуйте подрібнювач, він працює надійно і безпечно тільки при дотриманні параметрів, зазначених у його технічних характеристиках.
- Працюйте з перервами, щоб не допустити перегріву інструменту. Підтримуйте повторно короткочасний інтервал роботи, тобто на кожні 15-20 хвилин роботи, здійсніть паузу близько 3-5 хвилин, для відпочинку, очищення і охолодження інструменту.
- У всіх випадках порушення нормальної роботи інструменту, наприклад: падіння оборотів двигуна, зміна шуму, поява стороннього запаху, диму, вібрації, стуку - припиніть роботу і зверніться в сервісний центр.

5. ТЕХНІЧНЕ ОБСЛУГОВУВАННЯ

УВАГА! Перед проведенням будь-яких робіт з технічного обслуговування подрібнювача відключіть інструмент від мережі живлення!

Заміна ножів

УВАГА! Всі роботи по установці і заміні ріжучих пристосувань проводяться тільки в рукавичках! Ріжучі ножі дуже гострі!

- Якщо Ви помітили зменшення швидкості роботи подрібнювача, можливо затупились ріжучі ножі.
- У подрібнювачі встановлені двосторонні твердосплавні ножі.
- При затупленні одного боку ножів можливий поворот ножа і використання другого ріжучої поверхні кожного ножа. Таким чином, можливе використання другого ріжучої боку двостороннього ножа.
- Не використовуйте подрібнювач з затупленими ножами! Це викликає додаткове навантаження, знижує продуктивність, і може привести до пошкодження інструменту!
- Перед заміною твердосплавних ножів вимкніть подрібнювач і вийміть вилку з розетки.
- Відкрутіть гвинт (11) (Див. Мал 1; 5).
- Від'єднайте верхній кожух для отримання доступу до внутрішньої частини подрібнювача. Очистіть від засмічень за допомогою щітки (будьте обережні і не доторкайтеся до гострих лез).



Мал. 5



- За допомогою шестигранного ключа, що входить в комплект поставки, звільніть і відкрутіть гвинти, утримують твердосплавний ніж (Див Мал.6).

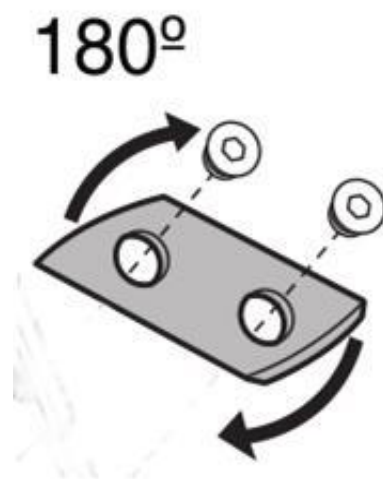
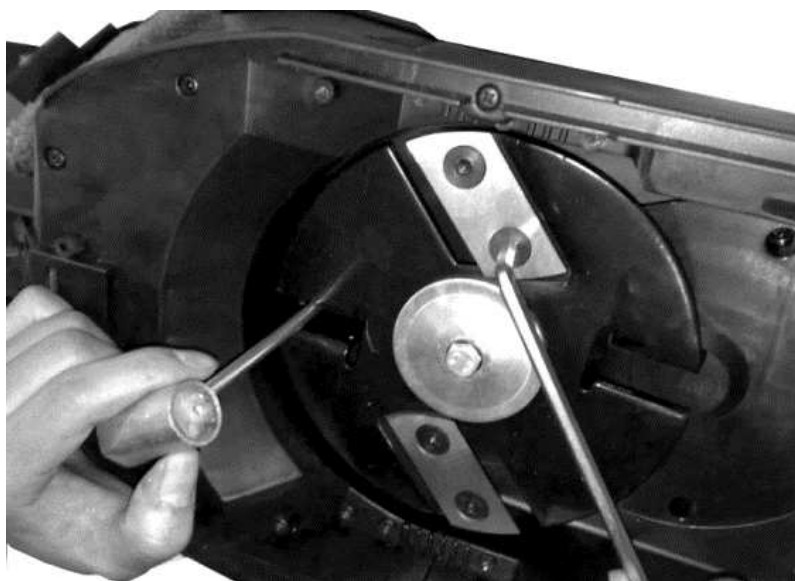

Мал. 6

- Встановіть на місце диск з ножами, верхній кожух і затягніть його кріплення, повертаючи гвинт (11) на кожусі за годинниковою стрілкою.

Періодичність обслуговування

- Уважне ставлення до профілактичного обслуговування, регулярні перевірки, огляд і догляд продовжують термін служби, і підвищують ефективність роботи інструменту.
- Щоб забезпечити максимальний термін служби і безпечну, ефективну роботу інструменту, рекомендується періодично звертатися до найближчого до Вас сервісний центр для регулярної мастила і обслуговування, кожні повні 100 годин роботи або кожні півроку.
- Ваш інструмент призначений для роботи протягом тривалого періоду часу при мінімально необхідному його обслуговуванні.
- Щоразу перед використанням інструменту, виробляєте його зовнішній огляд і перевірку.
- Пошкоджені гумові манжети повинні бути своєчасно замінені, щоб уникнути попадання бруду всередину інструменту.

- Забороняється самостійний ремонт інструменту. Слід завжди звертатися в спеціалізований сервісний центр.

Очищення інструменту

- Обов'язково очищайте інструмент по закінченню роботи.

УВАГА! Засмічення інструменту пилом є головною причиною його виходу з ладу. Слідкуйте за чистотою інструменту!

- Регулярно протирайте корпус інструмента вологою тканиною.
- Не використовуйте для чищення абразивні матеріали або розчинники.
- Забороняється використовувати агресивні хімічні речовини (кислоти тощо) , які можуть вступити в реакцію з пластиковими частинами корпусу.
- Не допускайте попадання всередину інструменту рідини, не занурюйте інструмент або його частини в рідину , не мийте його проточною водою! Остерігайтеся попадання води в електродвигун !
- Регулярно прочищати пилососом на малій потужності вентиляційні отвори в корпусі інструменту.

Правила транспортування та зберігання

- Інструмент в упаковці виробника можна транспортувати усіма видами критого транспорту при температурі повітря від - 10 до + 40 ° С і відносній вологості до 85 % (при температурі +25 ° С).
- При транспортуванні повинні бути виключені будь-які можливі удари і переміщення упаковки з інструментом всередині транспортного засобу.
- Інструмент повинен зберігатися в опалювальному, вентилярованому приміщенні , в недоступному для дітей місці , виключаючи попадання прямих сонячних променів , при температурі від +5 до + 35 ° С , і відносній вологості не більше 85 % (при температурі +25 ° С).
- По закінченню терміну служби , інструмент повинен бути утилізований згідно з нормами , правилами і способами , що діють у місці утилізації побутових приладів.

6. Усунення несправностей

Несправність	Можлива причина	Метод усунення
Електродвигун не включається.	1. Відсутність напруги в мережі 2. Несправний вимикач 3. Обрив обмоток двигуна. Одночасне згоряння ротора і статора через перевантаження.	1. Упевнитися в наявності напруги 2. Зверніться до сервісного центру. 3. Зверніться до сервісного центру. Робота з електродвигуна з перевантаженням.
Підвищений іскріння щіток на колекторі ротора.	1. Знос щіток 2. Забруднення колектора 3. Обрив обмоток ротора.	1. Замінити щітки. 2. Зверніться до сервісного центру. 3. Зверніться до сервісного центру.
Поява диму і запаху горілої ізоляції.	1. Несправність обмоток ротора або статора.	1. Зверніться до сервісного центру.
Перегрівання двигуна.	1. Забруднення вентиляційних отворів в корпусі. 2. Електродвигун перевантажений	1. Очистити інструмент. 2. Зняти навантаження, дати час на відпочинок.
Електродвигун не розвиває повну потужність, низька продуктивність.	1. Низька напруга в мережі харчування. 2. Затуплення ріжучого ножа. 3. Знос щіток.	1. Перевірте мережу живлення. 2. Встановіть новий ніж. 3. Зверніться в сервісний центр для заміни.

- Для усунення несправностей слід звертатися в сервісний центр.
- Виробник залишає за собою право вносити зміни в конструкцію виробу, без попереднього повідомлення, з метою поліпшення його споживчих якостей.
- У всіх випадках порушення нормальної роботи інструменту, наприклад: падіння оборотів двигуна, зміна шуму, поява стороннього запаху, диму, вібрації, стуку - припиніть роботу і зверніться до сервісного центру.
- Технічне обслуговування, проведення регламентних робіт, регулювань, зазначених в керівництві з експлуатації, і діагностика не відносяться до гарантійних зобов'язань, і оплачуються згідно діючих розцінок сервісного центру.

7. ГАРАНТІЙНІ УМОВИ

1. Вітаємо Вас з покупкою нашого виробу і висловлюємо вдячність за Ваш вибір.
2. Надійна робота даного виробу протягом усього терміну експлуатації - основна мета наших сервісних центрів. У разі виникнення будь-яких проблем в процесі експлуатації виробу рекомендуємо Вам звертатися тільки в сервісні центри, адреси та телефони яких Ви зможете знайти в Гарантійному талоні або дізнатися в магазині.
3. При купівлі виробу вимагайте перевірки його комплектності та справності в Вашій присутності, інструкцію з експлуатації та заповнений Гарантійний талон українською мовою. За відсутності у Вас правильно заповненого Гарантійного талону ми будемо змушені відхилити Ваші претензії щодо якості даного виробу.
4. Щоб уникнути непорозумінь переконливо просимо Вас перед початком роботи з виробом уважно ознайомитися з інструкцією з його експлуатації.
5. Звертаємо Вашу увагу на виключно побутове призначення цього виробу.
6. Правовою основою справжніх гарантійних умов є діюче Законодавство та, в Зокрема, Закон "Про захист прав споживачів".
7. Гарантійний термін на даний виріб складає 12 місяців і обчислюється з дня продажу через роздрібну торговельну мережу.
8. Наші гарантійні зобов'язання поширюються тільки на несправності, виявлені протягом гарантійного терміну та обумовлені виробничими чинниками.
9. Гарантійні зобов'язання не поширюються на несправності виробу, що виникли в результаті:
 - Недотримання користувачем приписів інструкції з експлуатації виробу.
 - Механічного пошкодження, викликаного зовнішнім ударним або будь-яким іншим впливом.
 - Використання виробу в професійних цілях та об'ємах.
 - Застосування виробу не за призначенням.
 - Стихійного лиха.

- Неприятливих атмосферних і інших зовнішніх впливів на виріб, таких як дощ, сніг, підвищена вологість, нагрів, агресивні середовища.
- Використання приладдя, витратних матеріалів та запчастин, які не рекомендовані або не схвалених виробником.
- На приналежності, запчастини, що вийшли з ладу внаслідок нормального зносу, та витратні матеріали, такі як фільтри, вугільні щітки, і т. п.
- На несправності, що виникли в результаті перевантаження, що спричинило вихід з ладу електродвигуна (ротора і статора одночасно; згоряння ротора або статора з оплавленням ізоляційних втулок), випрямлячів, автоматичних вимикачів або інших вузлів і деталей. До безумовних ознак перевантаження виробу відносяться, зокрема: поява кольорів мінливості, деформація або оплавлення деталей і вузлів виробу, потемніння або обвуглювання ізоляції проводів під впливом високої температури.
- На несправності, що виникли в результаті недотримання правил обслуговування інструменту, його забрудненням, несвоєчасної очистки; блокування вузлів і механізмів, викликані проникненням всередину виробу сторонніх предметів, комах, матеріалів або речовин.

Виробник зобов'язується протягом гарантійного терміну експлуатації безоплатно виправляти дефекти продукції або замінювати її, якщо дефекти не виникли внаслідок порушення покупцем правил користування продукцією або її зберігання. Гарантійний ремонт інструменту проводиться виробником за пред'явленням гарантійного талона, а післягарантійний - у спеціалізованих ремонтних майстерень. Виробник не приймає претензії на некомплектність і механічні пошкодження інструменту після його продажу.

ОФИЦИАЛЬНЫЙ ДИЛЕР В УКРАИНЕ:

storgom.ua

ГРАФИК РАБОТЫ:

Пн. – Пт.: с 8:30 по 18:30

Сб.: с 09:00 по 16:00

Вс.: с 10:00 по 16:00

КОНТАКТЫ:

+38 (044) 360-46-77

+38 (066) 77-395-77

+38 (097) 77-236-77

+38 (093) 360-46-77

Детальное описание товара: <https://storgom.ua/product/sadovyi-izmelchitel-grunhelm-es-24.html>

Другие товары: <https://storgom.ua/izmelchiteli-vetok.html>