

SENCOR®

SRV 9120BK
SRV 9185BK



РОБОТ-ПЫЛЕСОС

Перевод оригинального руководства



SENCOR®

**SRV 9120BK
SRV 9185BK**



A

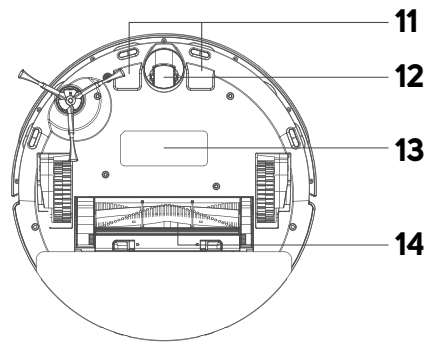
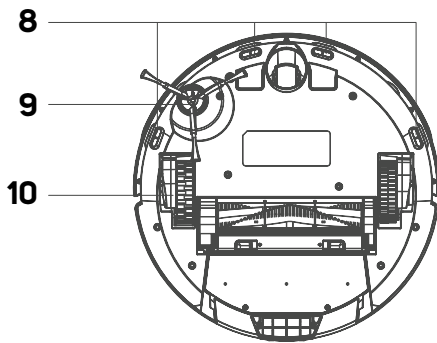
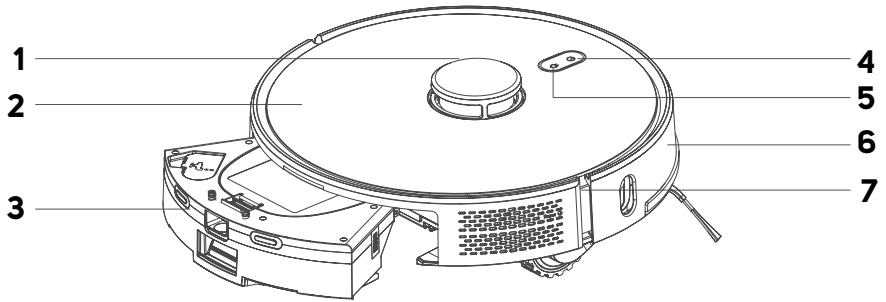

A

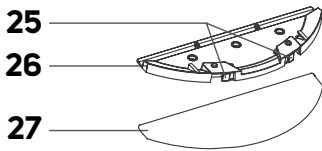
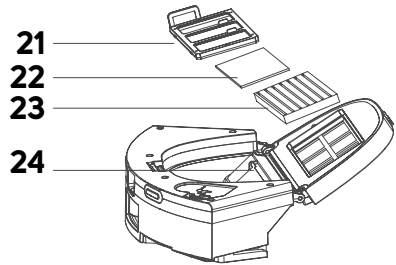
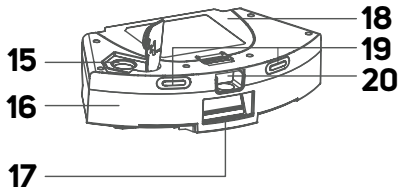

B

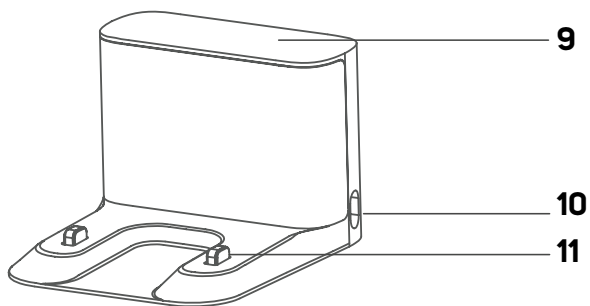
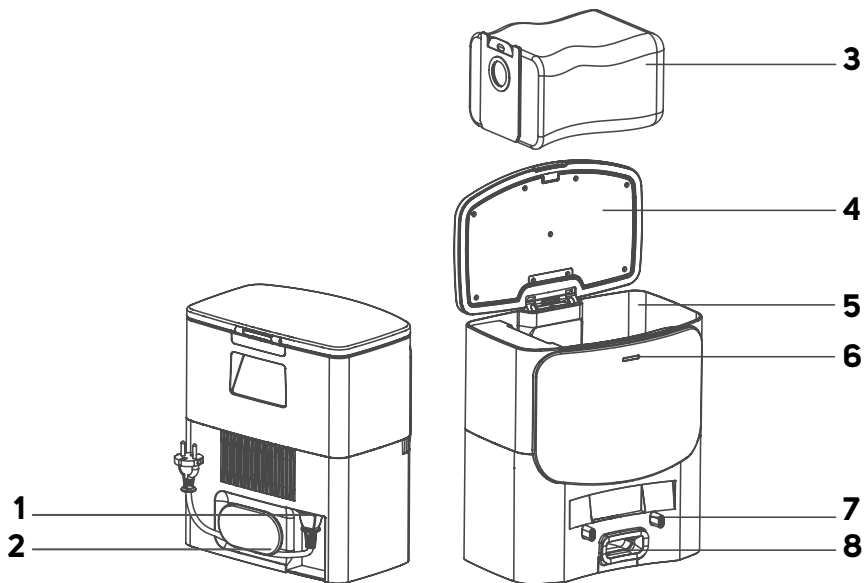

C

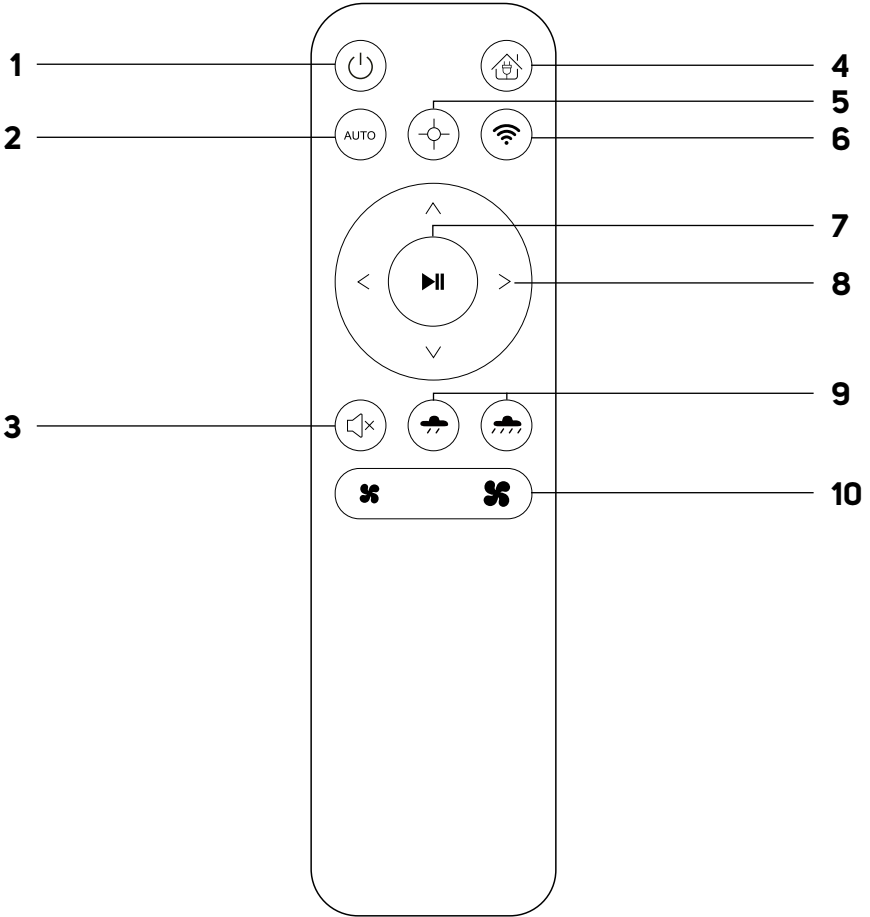

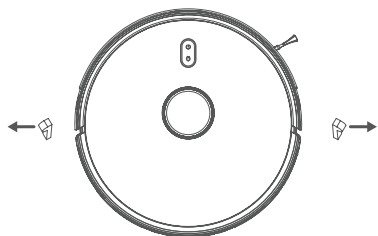
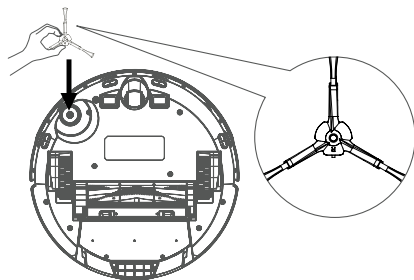
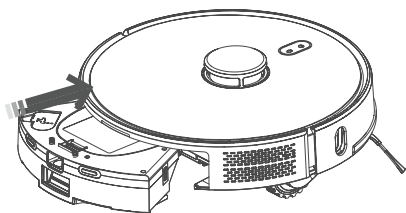
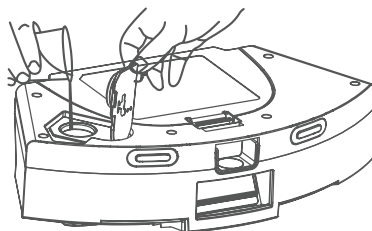
D1**D2****E1****E2**

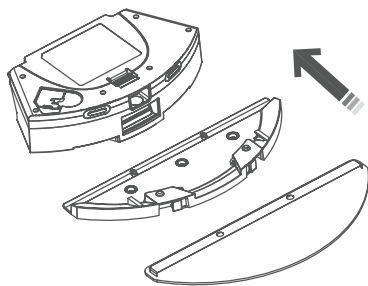
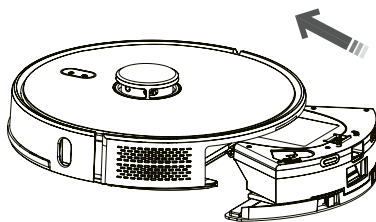
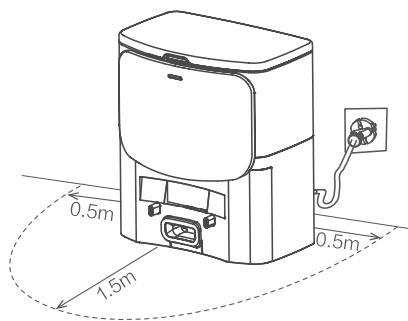
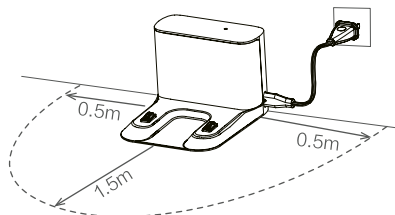
E1**E2****F1****F2**

G1

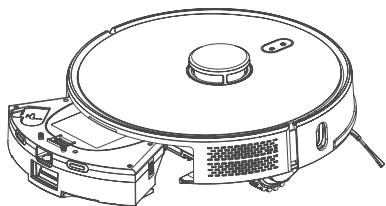

G2

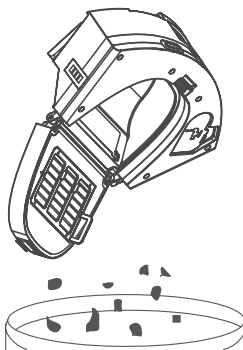

G3

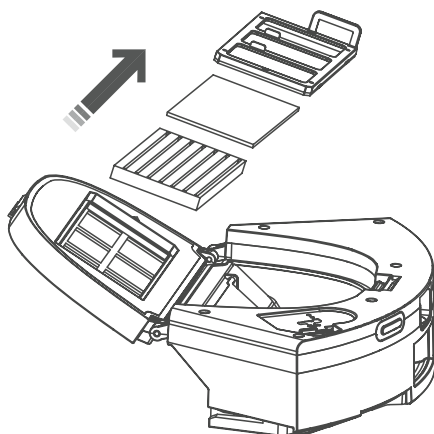

H1

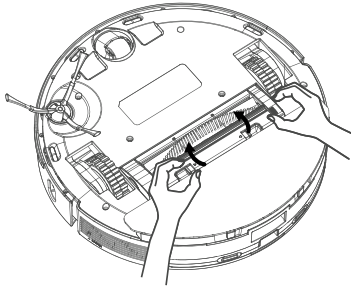

H2

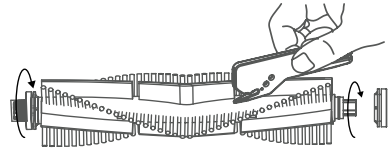

I

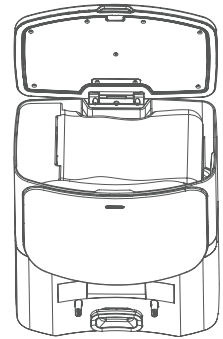
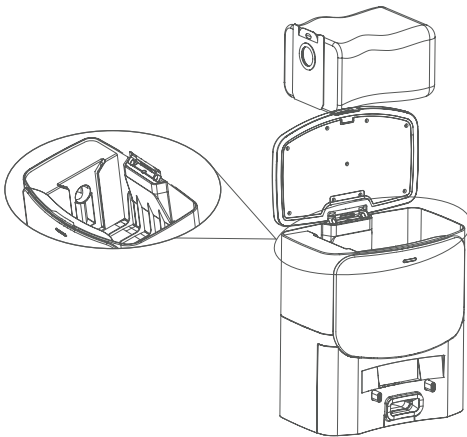

Важные инструкции по технике безопасности

ВНИМАТЕЛЬНО ПРОЧТИТЕ И СОХРАНИТЕ ДЛЯ СПРАВКИ В ДАЛЬНЕЙШЕМ.

- Дети старше 8 лет и люди с ограниченными физическими, сенсорными или умственными возможностями или люди, не имеющие опыта использования подобных приборов, могут использовать этот прибор только под присмотром человека, отвечающего за их безопасность, или после того, как они будут соответствующим образом проинструктированы о безопасном использовании прибора и поймут потенциальную опасность неправильного использования.
- Детям запрещается играть с этим прибором. Детям запрещается выполнять уход и обслуживание прибора без присмотра взрослых.
- В случае повреждения кабеля питания сборной станции или зарядной станции, для того, чтобы устранить связанные с этим опасности, необходимо обратиться в официальный сервисный центр или к квалифицированному специалисту для замены кабеля. Запрещается использовать прибор при наличии повреждений кабеля питания, сборной станции или зарядной станции.

- Перед каждой очисткой или уходом отсоединяйте прибор от розетки и выключайте его главным выключателем.
- Прибор должен использоваться только со сборным контейнером (модель SRV 9185BK) или с зарядной станцией (SRV 9120BK), поставляемой с прибором.



ОСТОРОЖНО!

Не используйте сборный контейнер или зарядную станцию для подзарядки аккумуляторов или приборов, которые не предназначены для этой цели.

- Подключайте кабель питания только к розетке с защитным контактом.

Электробезопасность

- Перед тем, как подключить кабель питания к розетке, проверьте соответствие напряжения на табличке с техническими характеристиками и напряжения сети.
- Подключайте кабель питания только к соответствующим образом заземленной розетке. Не пользуйтесь удлинителем.
- Не тяните за кабель питания, чтобы отсоединить его от розетки. Это может привести к повреждению кабеля питания или розетки. Чтобы отсоединить кабель питания от розетки, аккуратно потяните за вилку кабеля.
- Не кладите кабель питания на острые предметы. Проследите за тем, чтобы кабель не свисал с края стола и не касался горячих поверхностей.
- Держите кабель питания сухим.
- Не подсоединяйте и не отсоединяйте кабель питания мокрыми руками.
- Не снимайте части корпуса, закрывающие электронные компоненты робота-пылесоса или его аккумулятор. Там отсутствуют компоненты, которые может починить пользователь. Доверьте ремонт квалифицированным специалистам.
- Во избежание риска поражения электрическим током не распыляйте воду и не погружайте робот-пылесос, сборную станцию / зарядную станцию и кабель питания в воду или другие жидкости.
- Не пользуйтесь роботом-пылесосом, если он не работает должным образом, если он поврежден или попал в воду.
- Во избежание риска поражения электрическим током не ремонтируйте робот-пылесос самостоятельно и не вносите в него какие-либо изменения. Любой ремонт или настройку прибора необходимо выполнять в авторизованном сервисном центре. Вмешательство в конструкцию робота-пылесоса во время срока действия гарантии могут привести к ее аннулированию.
- Перед каждой очисткой или уходом отсоединяйте робот-пылесос от розетки и выключайте его главным выключателем.

Безопасность во время эксплуатации

- Робот-пылесос предназначен для использования в бытовых условиях, в офисах и других подобных помещениях. Не используйте его в промышленных условиях или на открытом воздухе.
- Робот-пылесос не предназначен для всасывания воды, поэтому его нельзя использовать во влажной и мокрой среде, например, в прачечных, ванных комнатах и возле бассейнов. При контакте с влагой приходит в негодность внутренняя электроника пылесоса.
- Не используйте робот-пылесос для уборки:
 - тлеющих сигарет, горящих или огнеопасных предметов, спичек или пепла;
 - воды и прочих жидкостей;
 - острых предметов, таких как осколки, иглы, булавки и т. п.;
 - муки, штукатурки, цемента и прочих строительных материалов;
 - больших кусков бумаги или пластиковых пакетов, способных легко заблокировать всасывающее отверстие.

- Не оставляйте робот-пылесос под воздействием прямых солнечных лучей и не ставьте его около источников открытого огня или нагревательных приборов.
- Не используйте робот-пылесос на узких высоких поверхностях, таких как стол, шкаф и т. д. Если у пылесоса не будет достаточно пространства для маневров, он может упасть и сломаться.
- Используйте робот-пылесос только с оригинальными принадлежностями, изготовленными его производителем.
- Перед использованием робота-пылесоса убедитесь, что в контейнере для пыли правильно установлен пылевой фильтр.
- Перед тем, как включить робот-пылесос, убедитесь, что входные двери вашей квартиры или дома закрыты. Уберите с пола одежду, бумагу, игрушки, кабели питания или удлинители и другие предметы, которые пылесос может засосать внутрь или за которые он может зацепиться. Приподнимите шторы и занавески, касающиеся земли, чтобы они не попали в пылесос.
- Не кладите на робот-пылесос никакие предметы, не наступайте и не садитесь на него.
- Во время работы робота-пылесоса следите за тем, чтобы поблизости не было детей и домашних животных.
- Во время работы робота-пылесоса следите за тем, чтобы выходные отверстия не были закрыты, а всасывающее отверстие не было заблокировано. Это может привести к повреждению робота-пылесоса.
- Соблюдайте все инструкции данного руководства пользователя по очистке и обслуживанию прибора.

Лазер

- Лазерный датчик соответствует классу безопасности для лазерных приборов по стандарту EN 60825-1.
- При использовании, обращении и уходе за роботом-пылесосом с лазерным датчиком всегда соблюдайте следующие указания:
 - Перед любой манипуляцией всегда выключайте робот-пылесос главным выключателем.
 - Не направляйте лазерный луч на людей.
 - Не смотрите в прямой или отраженный луч лазера.
 - Изменять или ремонтировать лазерный датчик разрешено только в авторизованном сервисном центре.



Осторожно!



Несоблюдение указаний по использованию и уходу, приведенных в данной инструкции, может привести к опасному облучению!

RU Робот-пылесос

Руководство пользователя

- Благодарим за приобретение нашего продукта SENCOR; надеемся, что он придется вам по нраву.
- Перед использованием данного прибора прочтите данное руководство, даже если вы уже знакомы с аналогичными изделиями. Используйте данный прибор только в соответствии с инструкциями, приведенными в настоящем руководстве. Сохраните настоящее руководство для последующего использования.
- Мы рекомендуем сохранить оригинальную упаковку, упаковочные материалы, чек и свидетельство ответственности или гарантийный талон на время действия юридических прав касательно неудовлетворительной работы или гарантии качества. При необходимости транспортировки прибора мы рекомендуем снова упаковать его в оригинальную коробку от производителя.

ОПИСАНИЕ РОБОТА-ПЫЛЕСОСА

- | | |
|--|--|
| A1 Модель лазера | A13 Аккумулятор (расположен под крышкой) |
| A2 Верхняя крышка робота-пылесоса | A14 Вращающаяся щетка |
| A3 Комбинированный контейнер для пыли с емкостью для воды 2 в 1 | A15 Крышка отверстия емкости для воды |
| A4 Кнопка  (включение и выключение / запуск автоматической уборки) | A16 Емкость для воды |
| A5 Кнопка  отправления на сборную станцию / зарядную станцию | A17 Выходное отверстие контейнера для сбора пыли |
| A6 Бампер | A18 Крышка контейнера для сбора пыли |
| A7 Кнопка сброса | A19 Зарядные контакты |
| A8 Датчики предотвращающие столкновений | A20 Кнопка извлечения контейнера для сбора пыли 2 в 1 |
| A9 Боковые вращающиеся щетки | A21 Фильтр грубой очистки |
| A10 Колесики | A22 Поролоновый фильтр |
| A11 Зарядные контакты | A23 Фильтр HEPA |
| A12 Переднее поворотное колесико | A24 Контейнер для сбора пыли |
| | A25 Кнопки крепления/освобождения держателя |
| | A26 Держатель чехла для влажной уборки |
| | A27 Чехол для влажной уборки |
| | A28 Щетка для чистки |





ОПИСАНИЕ СБОРНОЙ СТАНЦИИ



- | | |
|------------------------------------|--------------------------------------|
| B1 Кабель питания | B5 Отсек мешка для сбора пыли |
| B2 Держатель кабеля питания | B6 Индикатор |
| B3 Мешок для сбора пыли | B7 Зарядные контакты |
| B4 Крышка сборной станции | B8 Всасывающее отверстие |

ОПИСАНИЕ ЗАРЯДНОЙ СТАНЦИИ

- | | |
|----------------------------|--|
| B9 Индикатор заряда | B10 Гнездо для подключения адаптера питания |
| | B11 Зарядные контакты |

ОПИСАНИЕ ПУЛЬТА ДИСТАНЦИОННОГО УПРАВЛЕНИЯ

- | | | |
|---|----------------------|---|
| C1 Кнопка  включения/выключения робота-пылесоса | голосовых оповещений | C4 Кнопка  возврата на сборную станцию / зарядную станцию |
| C2 Кнопка  включения автоматической уборки | | C5 Кнопка  начала уборки выбранной области |
| C3 Кнопка  отключения | | |

- | | |
|---|---|
| C6 Кнопка  сброса Wi-Fi | C9 Кнопки регулировки интенсивности подачи воды при влажной уборке |
| C7 Кнопка  запуска/остановки уборки | C10 Кнопки регулировки мощности всасывания |
| C8 Кнопки направления для движения пылесоса вперед/назад/влево/вправо | |

КОМПЛЕКТАЦИЯ SRV 9185BK

- Робот-пылесос
- Сборная станция
- Пульт дистанционного управления
- Держатель чехла для влажной уборки
- Чехол для влажной уборки (3 шт.)
- Фильтр HEPA (2 шт.: 1 шт. установлен в пылесосе; 1 шт. запасной фильтр HEPA)
- Боковая вращающаяся щетка (2 шт.: 1 шт. установлена в пылесосе; 1 шт. запасная боковая вращающаяся щетка)
- Мешок для пыли (3 шт.)
- Щетка для чистки
- Батарейки AAA (2 шт.)

КОМПЛЕКТАЦИЯ SRV 9120BK

- Робот-пылесос
- Зарядная станция
- Пульт дистанционного управления
- Держатель чехла для влажной уборки
- Чехол для влажной уборки (3 шт.)
- Фильтр HEPA (2 шт.: 1 шт. установлен в пылесосе; 1 шт. запасной фильтр HEPA)
- Боковая вращающаяся щетка (2 шт.: 1 шт. установлена в пылесосе; 1 шт. запасная боковая вращающаяся щетка)
- Щетка для чистки



Примечание.

SRV 9120BK можно приобрести вместе со сборной станцией. Название модели сборной станции — SPX 0030. Обратитесь к нашему дилеру.

НАЗНАЧЕНИЕ И ОСОБЕННОСТИ РОБОТА-ПЫЛЕСОСА

- Робот-пылесос предназначен для уборки всех видов твердых полов: например, полов с покрытием из дерева или ламината, плитки, винила и т. п., а также ковров с коротким ворсом. В процессе уборки робот-пылесос эффективно совмещает различные методы для достижения оптимальной очистки всей поверхности пола.
- Главная вращающаяся щетка эффективно удаляет волосы, шерсть домашних животных и т. д. Боковые вращающиеся щетки выметают сор из труднодоступных мест вдоль стен, мебели, из углов. Резиновые колесики с приводом защищают уязвимые покрытия от царапин, позволяя пылесосу преодолевать пороги высотой до 1,6 см и забираться на ковер толщиной до 2 см.
- Обрезиненный бампер позволяет пылесосу мягко придвинуться вплотную к препятствию и эффективно очистить поверхность пола рядом с ним. Инфракрасные датчики в переднем бампере предотвращают столкновение робота-пылесоса с препятствиями. Нижние датчики, предохраняющие от падения со ступеней, позволяют безопасно использовать робот-пылесос в помещениях с лестницами.

- Пылесос оснащен функцией GYRO MAPPING (ориентация в пространстве), позволяющей определять геометрию пространства помещения, в котором производится уборка, чтобы очистка пола выполнялась более эффективно. Пылесос также оборудован лазерной навигацией, с помощью которой составляет карту каждого помещения и начинает систематическую уборку. Обе функции встроены и их невозможно изменить.

РЕЖИМЫ УБОРКИ РОБОТА-ПЫЛЕСОСА

Режим автоматической уборки

Робот-пылесос динамически планирует траекторию уборки в соответствии с составленной сканированием картой, и постепенно выполняет уборку различных зон. В каждой зоне робот-пылесос сначала начинает уборку по краям, затем убирает остальную площадь, двигаясь зигзагообразно. После завершения уборки робот-пылесос автоматически возвращается на сборную станцию / зарядную станцию.



Примечание.

Перед включением робота-пылесоса обязательно убедитесь, что он заряжен и что из зоны уборки были убраны препятствия, посторонние предметы, кабели и т. п.



Примечание.

Вы можете выбрать дополнительные режимы уборки робота-пылесоса в приложении или на пульте ДУ.

ПОДГОТОВКА РОБОТА-ПЫЛЕСОСА

- Достаньте робот-пылесос и все принадлежности из упаковки. Проверьте, что вы распаковали все части.
- Убедитесь в отсутствии повреждений робота-пылесоса или его принадлежностей.
- Снимите защитную пленку и рекламные этикетки с робота-пылесоса и всех принадлежностей, включая защитные ленты, расположенные с обеих сторон робота-пылесоса — см. рисунок D1.

Установка боковой вращающейся щетки

- Боковая вращающаяся щетка предназначена для гладких поверхностей и обеспечивает эффективную уборку в углах, вдоль стен и мебели.
- Переверните пылесос вверх дном. Точно и сильно прижмите вращающуюся щетку к предназначенному для нее штифту — см. рисунок D2. Переверните пылесос в рабочее положение.
- При использовании пылесоса для уборки помещения с коврами, снимите вращающуюся щетку. Снятие производится в обратной последовательности.

КОМБИНИРОВАННЫЙ КОНТЕЙНЕР ДЛЯ ПЫЛИ С ЕМКОСТЬЮ ДЛЯ ВОДЫ 2 В 1

Комбинированный контейнер для пыли с емкостью для воды позволяет одновременно чистить пол пылесосом и вытирать его. Робот-пылесос убирает мусор и пыль, затем вытирает пол. В зависимости от предполагаемого применения робота-пылесоса необходимо залить в емкость воду и закрепить держатель с чехлом для влажной уборки.

Использование робота-пылесоса только для уборки пылесосом

1. При использовании робота-пылесоса только для уборки пылесосом, перед использованием убедитесь, что вставленный контейнер для пыли пустой.
2. Для снятия контейнера для пыли нажмите кнопку извлечения контейнера и извлеките его из пылесоса — см. рисунок E1.
3. Вставьте контейнер для пыли в робот-пылесос так, чтобы крышка контейнера для пыли была направлена вверх, а выходное отверстие наружу — см. рисунок E1. Слегка нажмите на контейнер сзади до щелчка. Это указывает на правильную установку контейнера в пылесосе.

Использование робота-пылесоса для уборки пылесосом и влажной уборки пола

При использовании робота-пылесоса одновременно для уборки пылесосом и влажной уборки, необходимо заполнить емкость водой и прикрепить к нижней стороне контейнера держатель с чехлом для влажной уборки.

1. Извлеките контейнер для пыли с робота-пылесоса, нажав кнопку извлечения контейнера — см. рисунок E1.
2. Откройте крышку емкости для воды и залейте в отверстие чистую воду — см. рисунок E2. Плотно закройте крышку.



Примечание.

Для протирки рекомендуется использовать только чистую воду. Если добавить чистящее средство, оно может вспениться и ухудшить подачу воды на чехол, или образовать подтеки на полу, которые проявятся после его высыхания.

1. Наденьте чехол для влажной уборки на держатель — см. рисунок E3. Перед надеванием рекомендуется смочить и слегка отжать чехол. Это ускорит смачивание и последующее вытирание пола.
2. Прикрепите держатель к нижней стороне контейнера. Слегка нажмите на держатель до щелчка. Это указывает на правильную установку чехла для влажной уборки.
3. Вставьте контейнер для пыли в робот-пылесос так, чтобы крышка контейнера для пыли была направлена вверх, а выходное отверстие наружу — см. рисунок E4. Слегка нажмите на контейнер сзади до щелчка. Это указывает на правильную установку контейнера в пылесосе.



Осторожно!

Не используйте робот-пылесос для чистки и влажной уборки ковровых дорожек и т. п. Перед чисткой ковров необходимо снять держатель с чехлом для влажной уборки.

РАСПОЛОЖЕНИЕ СБОРНОЙ СТАНЦИИ / ЗАРЯДНОЙ СТАНЦИИ

- Сборная станция / зарядная станция используется для автоматической подзарядки аккумулятора, и у пылесоса должен быть хороший доступ к ней.
- Поместите сборную станцию / зарядную станцию у стены на твердую, горизонтальную и сухую поверхность в пределах досягаемости от розетки — см. рисунок F1 (сборная станция) или F2 (зарядная станция). Убедитесь, что в пределах 0,5 м слева и справа и 1,5 м перед сборной станцией / зарядной станцией нет ступенек или препятствий, которые помешали бы пылесосу успешно найти и встать на сборную станцию / зарядную станцию.
- Вставьте разъем кабеля питания в гнездо сборной станции / зарядной станции и вставьте вилку кабеля питания в розетку. Расположите кабель питания таким образом, чтобы он не запутался во вращающихся щетках пылесоса.
- Если вы не собираетесь использовать пылесос в течение длительного времени, отсоедините сборную станцию / зарядную станцию от розетки и храните ее в сухом, чистом и прохладном месте.

ЗАРЯДКА РОБОТА-ПЫЛЕСОСА

- Пылесос можно заряжать в сборной станции / зарядной станции, которую пылесос автоматически найдет по окончании уборки.
- Когда робот-пылесос находится на сборной станции, зарядка активируется автоматически.

Первая зарядка пылесоса

- Перед первым использованием необходимо полностью зарядить робот-пылесос. Подставьте робот-пылесос на зарядку продолжительностью до 12 часов.

- Возьмите пылесос в руки и поставьте его в сборную станцию так, чтобы зарядные контакты снизу на пылесосе соединились с зарядными контактами сборной станции. После соединения контактов начнется процесс зарядки.



Автоматическая зарядка

- Робот-пылесос использует функцию автоматической зарядки после каждой законченной уборки и когда во время работы определяется низкий уровень заряда аккумулятора. В этом случае робот-пылесос начнет активный поиск сборной станции / зарядной станции. Поэтому важно, чтобы она была постоянно подключена к источнику питания и доступна для пылесоса.
- Робот-пылесос можно также отправить на зарядку нажатием кнопки зарядки прямо на пылесосе, в приложении или на пульте ДУ. В таком случае работа робота-пылесоса прекратится и он начнет поиск сборной станции / зарядной станции.
- После установки в сборной станции / зарядной станции начнется цикл зарядки. Полная зарядка занимает приблизительно 5–6 часов. Фактическое время зарядки зависит от уровня заряда аккумулятора в начале зарядки.
- Полная зарядка обеспечивает до 140 минут работы (с низкой мощностью всасывания; включая резервное время для поиска станции).
- Если во время цикла зарядки контакты разъединятся, то пылесос самостоятельно отъедет от подставки, затем снова встанет на нее для продолжения зарядки, если для этого не будет препятствий.
- Если прервана подача питания, то цикл зарядки будет приостановлен и снова начнется после возобновления подачи питания.
- В случае превышения максимального тока зарядки, процесс зарядки автоматически прерывается.
- Если робот-пылесос полностью разряжен, например, если пылесос не смог найти или встать в сборную станцию, необходимо поставить его туда вручную.

УПРАВЛЕНИЕ С ПОМОЩЬЮ КНОПОК НА ПЫЛЕСОСЕ

- Кнопки на работе-пылесосе предназначены для основных операций управления. Для расширенного управления роботом-пылесосом используйте мобильное приложение или пульт ДУ. Подробная информация приведена далее в руководстве.

Включение/выключение робота-пылесоса

- Нажмите и удерживайте кнопку  в течение 3 секунд для включения робота-пылесоса. Робот-пылесос переключится в режим ожидания.
- Нажмите и удерживайте кнопку  в течение 3 секунд для выключения робота-пылесоса. Робот-пылесос выключается.





Примечание.

Робот-пылесос невозможно выключить во время зарядки.

Запуск автоматической уборки

- Когда робот-пылесос находится в режиме ожидания, нажмите кнопку , и робот-пылесос начнет автоматическую уборку.

Прерывание уборки

- Если во время работы робота-пылесоса нажать кнопку , работа робота-пылесоса будет прервана. Повторное нажатие кнопки  возобновит работу.

Режим сна

- Робот-пылесос переключится в режим сна после 10 минут бездействия, если он находится за пределами зарядной станции. Индикаторы погаснут. При нажатии кнопки  или перезапуске в приложении робот-пылесос переключается в режим ожидания.



Примечание.

Робот-пылесос не переключается в режим сна во время зарядки. Если робот-пылесос находится в режиме сна более 12 часов, он автоматически выключается.

Зарядка

- Кратко нажмите кнопку , когда необходимо отправить робот-пылесос на зарядку. Он прекратит выполняемую уборку и начнет активный поиск сборной станции, после чего встанет в нее.

Отчетность о неисправности

- Если робот-пылесос обнаружит неисправность во время очистки, индикатор питания начнет быстро мигать и звучит звуковой сигнал. Робот-пылесос заканчивает уборку, но не находит сборную станцию / зарядную станцию. Он должен быть вставлен в сборную станцию / зарядную станцию вручную.

УПРАВЛЕНИЕ ПЫЛЕСОСОМ С ПОМОЩЬЮ ДИСТАНЦИОННОГО УПРАВЛЕНИЯ



- Нажмите на защелку крышки на задней стороне пульта ДУ и снимите крышку.
- Вставьте 2 батарейки типа AAA (1,5 В) в пульт ДУ. При установке батареек соблюдайте правильную полярность, которая обозначена внутри отсека для батареек. Верните крышку на место и закройте ее.
- Замените разряженные батарейки новыми. Не устанавливайте батарейки различных типов либо старые и новые батарейки одновременно.
- Дальность сигнала пульта ДУ составляет приблизительно 0,6 м.
- При замене батареек сначала достаньте разряженные батарейки, затем вставьте новые.





Примечание.

Никогда не используйте вместе старые и новые батарейки а также батарейки различных типов.



Включение/выключение робота-пылесоса

- Нажмите кнопку  для включения пылесоса. Если нужно выключить робот-пылесос, нажмите кнопку .

Запуск уборки

1. **Автоматическая уборка:** нажмите кнопку  для запуска автоматической уборки.
2. **Уборка выбранной области:** нажмите  для начала уборки выбранной области.
3. **Ручная уборка:** запустите ручную уборку с помощью кнопок направления на пульте ДУ и двигайте пылесос вперед/назад/влево/вправо.



Прерывание уборки

- Если во время работы робота-пылесоса нажать кнопку  , работа робота-пылесоса будет прервана. Повторное нажатие кнопки  возобновит работу.



Завершение уборки/зарядки

- Если нужно завершить уборку, нажмите кнопку  и робот-пылесос остановится, закончит уборку, найдет сборную станцию / зарядную станцию и встанет в нее.

Регулировка мощности всасывания

- Установите нужную мощность всасывания с помощью кнопок регулировки мощности всасывания. Кнопка  уменьшает мощность всасывания, кнопка  увеличивает мощность всасывания.

Настройка интенсивности разбрызгивания воды при влажной уборке

- Установите нужную интенсивность подачи воды при влажной уборке с помощью кнопок на пульте управления. Кнопка  уменьшает интенсивность подачи воды, кнопка  увеличивает интенсивность подачи воды.

Сброс Wi-Fi

- Нажмите кнопку  для сброса функции Wi-Fi.

УПРАВЛЕНИЕ ПЫЛЕСОСОМ С ПОМОЩЬЮ МОБИЛЬНОГО ПРИЛОЖЕНИЯ

Роботом-пылесосом можно управлять с помощью приложения Sencor HOME.

Установите приложение в своем мобильном телефоне, зарегистрируйтесь и управляйте роботом-пылесосом через приложение.



Если приложение уже установлено, добавьте робот-пылесос к своим приборам.



Примечание.

Убедитесь, что в настройках телефона для приложения включены службы определения местоположения и Bluetooth.

Добавление робота-пылесоса в список устройств посредством Bluetooth

Вы можете добавить робот-пылесос в приложение Sencor HOME, выполнив сопряжение посредством Bluetooth.

1. Выключите функцию Bluetooth на мобильном телефоне.
2. Включите робот-пылесос.
3. Откройте приложение и нажмите значок «+» на главной странице.
4. Устройство предложит опции «Не добавлять устройство / Перейти к добавлению устройства».
5. Нажмите на «Перейти к добавлению устройства», и приложение автоматически поможет вам добавить его.



Примечание.

Если соединение Bluetooth не работает или невозможно, убедитесь, что между телефоном и роботом-пылесосом нет препятствий и оба устройства находятся близко друг к другу.

Добавление робота-пылесоса в список устройств с помощью QR-кода

- Робот-пылесос можно добавить в приложение Sencor HOME с помощью указанного ниже QR-кода. На главной странице приложения нажмите на значок «+», а на экране добавления устройства нажмите на значок [-] в правом верхнем углу.
- После сканирования QR-кода вам будет предложено выбрать сеть Wi-Fi. Выберите сеть, введите пароль и нажмите «Далее».
- Вам будет предложено перезагрузить устройство. Нажмите и удерживайте кнопку  в течение 3 с. Кнопки управления будут мигать. Это означает, что робот-пылесос готов к сопряжению. Инструкции также можно найти на экране приложения.
- В приложении убедитесь, что подсветка обоих кнопок мигает, и нажмите «Далее».
- Нажмите на «Подключить». Далее в настройках Wi-Fi в вашем мобильном устройстве подключите Wi-Fi к роботу-пылесосу. После этого вернитесь в приложение и подождите завершения сопряжения робота-пылесоса.
- В списке устройств на главном экране щелкните на значок робота-пылесоса и войдите в интерфейс управления.

QR-код для добавления панели управления робота-пылесоса в приложение Sencor HOME

SRV 9120BK





SRV 9185BK



Добавление робота-пылесоса в список устройств вручную

- На главном экране нажмите «Добавить устройство» или «+» в верхнем правом углу и выберите «Добавить устройство».
- Появится экран с категориями устройств и списком устройств.
- Нажмите на «Роботы-пылесосы» и выберите модель робота-пылесоса из списка устройств.
- На следующем экране вам будет предложено выбрать сеть Wi-Fi. Выберите сеть, введите пароль и нажмите «Далее».
- Вам будет предложено перезагрузить устройство. Нажмите и удерживайте кнопку  в течение 3 с. Кнопки управления будут мигать. Это означает, что робот-пылесос готов к сопряжению. Инструкции также можно найти на экране приложения.
- В приложении убедитесь, что подсветка обоих кнопок мигает, и нажмите «Далее».
- Нажмите на «Подключить». Далее в настройках Wi-Fi в вашем мобильном устройстве подключите Wi-Fi к роботу-пылесосу. После этого вернитесь в приложение и подождите завершения сопряжения робота-пылесоса.
- В списке устройств на главном экране щелкните на значок робота-пылесоса и войдите в интерфейс управления.

Сброс Wi-Fi

- Нажмите и удерживайте кнопку  в течение 3 секунд или нажмите кнопку  на пульте ДУ для сброса функции Wi-Fi. Кнопки управления будут мигать.



Примечание.

Рекомендуется отключить мобильные данные в настройках мобильного телефона при подключении к Wi-Fi.

СБОРНАЯ СТАНЦИЯ ДЛЯ ПЫЛИ И ГРЯЗИ (только SRV 9185BK)

- Сборная станция оснащена мешком для сбора пыли, в который робот-пылесос опорожняет содержимое контейнера для сбора пыли после того, как уборка завершена, или если он обнаруживает, что контейнер для сбора пыли полон. В этом случае робот-пылесос находит сборную станцию и перемещается к ней таким образом, чтобы отверстие в контейнере для сбора пыли совпало с всасывающим отверстием в нижней части сборной станции. После контакта оба отверстия открываются, и содержимое контейнера засасывается в мешок для сбора пыли. Затем отверстия закрываются, и робот-пылесос начинает зарядку или продолжает очистку.
- Для обеспечения надлежащей работы сборной станции убедитесь в том, что она подключена к электросети.



Примечание.

Станция сбора можно приобрести для модели SRV 9120BK. Номер модели — SRX 0030.

ОЧИСТКА И УХОД

- Перед очисткой всегда выключайте пылесос с помощью кнопки , размещайте его за пределами сборной станции / зарядной станции и отключайте его от сети.
- Запрещается использовать для очистки абразивные чистящие средства, разбавители и т. п.
- Пренебрежение чистой и уходом может отрицательно повлиять на работоспособность пылесоса и привести к снижению его производительности.

РОБОТ-ПЫЛЕСОС

Опорожнение контейнера для сбора пыли (модель SRV 9185BK)

- Контейнер модели SRV 9185BK автоматически опорожняется в сборный контейнер как после каждого применения, так и в процессе уборки, если пылесос определит максимальный объем мусора и пыли в контейнере. В мобильном приложении можно установить частоту опорожнения контейнера для пыли.

Опорожнение контейнера для сбора пыли (модель SRV 9120BK)

1. Для снятия контейнера для пыли нажмите кнопку извлечения контейнера и извлеките его из пылесоса — см. рисунок **G1**.
2. Поместите контейнер над мусорным ведром и переверните его вверх дном так, чтобы крышка контейнера была направлена вниз.
3. Нажмите на замок крышки и осторожно откройте крышку. Содержимое контейнера высыпается в мусорное ведро — см. рисунок **G2**.
4. Закройте крышку и слегка нажмите на нее до щелчка. Это указывает на правильную фиксацию крышки.

Очистка контейнера для пыли

1. Для снятия контейнера для пыли нажмите кнопку извлечения контейнера и извлеките его из пылесоса — см. рисунок **G1**.
2. Нажмите на замок крышки и откройте крышку контейнера для пыли.
3. Нажмите на замок фильтра грубой очистки. Достаньте фильтр грубой очистки, поролоновый фильтр и фильтр HEPA из крышки — см. рисунок **G3**.
4. Вытряхните фильтр HEPA и поролоновый фильтр, удалите из них загрязнения с помощью мягкой щетки или сухой ткани. В случае сильного загрязнения их можно очистить другим пылесосом со светочной насадкой. Не мойте фильтр HEPA в воде. Это может повредить крышку. Если фильтр HEPA сильно загрязнен, поврежден или деформирован, замените его на новый. Рекомендуется менять фильтр HEPA в зависимости от частоты использования, но не реже одного раза за полгода.
5. Промойте фильтр грубой очистки под проточной водой и протрите насухо чистой салфеткой.
6. Протрите контейнер для пыли слегка влажной губкой и высушите чистой салфеткой. При необходимости в контейнер для пыли можно залить небольшое количество чистой воды и протереть губкой. После этого тщательно вытрите насухо чистой салфеткой.
7. Вставьте фильтр HEPA, поролоновый фильтр, затем фильтр грубой очистки в крышку. Слегка нажмите на фильтр грубой очистки до щелчка. Это указывает на правильную фиксацию фильтра грубой очистки.
8. Закройте крышку контейнера для сбора пыли. Слегка нажмите на крышку до щелчка. Это указывает на правильное закрытие крышки.



Осторожно!

Перед установкой фильтра в контейнер для пыли и закрытием крышки обязательно убедитесь, что все части чистые и полностью сухие. В противном случае возможно повреждение робота-пылесоса.

Очистка емкости для воды и чехла для влажной уборки

Емкость для воды, держатель чехла для влажной уборки и чехол для влажной уборки необходимо очищать после каждого применения, чтобы предотвратить образование плесени и вредных микроорганизмов, которые могут создавать неприятный запах и вредить здоровью.

1. Аккуратно отсоедините держатель чехла для влажной уборки и снимите его с нижней части робота-пылесоса.
2. Аккуратно снимите чехол для влажной уборки с держателя.
3. Для снятия контейнера для пыли нажмите кнопку извлечения контейнера и извлеките его из пылесоса.
4. Поместите контейнер для пыли над умывальником или мойкой и откройте крышку емкости для воды. Переверните емкость вверх дном и подождите, пока из нее вытекут остатки воды. При необходимости слегка встряхните емкость, чтобы вода вытекла полностью.
5. Оставьте крышку емкости для воды открытой и оставьте емкость высыхать в сухом и хорошо проветриваемом месте.

6. Протрите держатель чехла для влажной уборки слегка влажной губкой, затем вытрите насухо чистой салфеткой.
7. Вымойте чехол для влажной уборки вручную в теплой воде с добавлением небольшого количества мягкого стирального порошка, выжмите вручную и дайте ему высохнуть. Не стирайте чехол для влажной уборки в стиральной машине и не сушите в сушильной машине.

Очистка центральной вращающейся щетки

Рекомендуется регулярно чистить центральную вращающуюся щетку не реже одного раза в неделю для того, чтобы обеспечить постоянную мощность всасывания робота-пылесоса. Намотанные на щетку волосы и шерсть могут ухудшить мощность и эффективность робота-пылесоса.

1. Переверните робот-пылесос вверх дном.
2. Нажмите на фиксатор крышки центральной вращающейся щетки и снимите крышку с пылесоса, затем снимите вращающуюся щетку — см. рисунок **H1**.
3. Очистите место установки вращающейся щетки сухой тканью. Проверьте и очистите всасывающее отверстие. Загрязнения и пыль, скопившиеся возле всасывающего отверстия, могут уменьшить всасывающую мощность пылесоса.
4. Удалите с вращающейся щетки все загрязнения (пыль, наматывавшиеся волосы, шерсть домашних животных и т. д.) — см. рисунок **H2**.
5. Вставьте вращающуюся щетку обратно в пылесос и установите крышку. Слегка нажмите на крышку до щелчка. Это указывает на правильную фиксацию крышки.

Очистка боковой вращающейся щетки

1. Снимите боковую вращающуюся щетку, потянув ее вверх.
2. Удалите с места крепления щетки все загрязнения.
3. Очистите все загрязнения со щетки. При необходимости промойте щетку под проточной водой. Если щетки деформировались во время уборки, опустите их в теплую воду и дайте им возможность восстановиться первоначальную форму. Перед тем, как установить щетку на пылесос, дайте ей полностью высохнуть.
4. После очистки установите ее обратно.

Очистка датчиков

- Датчики на роботе-пылесосе важны для его правильного управления и безопасной работы. Поэтому их нужно регулярно чистить и поддерживать в исправном состоянии.
- Протрите датчики сухой мягкой тканью или ватной палочкой.

Очистка внешней поверхности робота-пылесоса

- Регулярно протирайте поверхность робота-пылесоса сухой мягкой тканью.
- Очищайте переднее поворотное колесико, колесики с приводом, всасывающее отверстие, вращающуюся щетку и нижние датчики не реже одного раза в неделю или чаще.
- Сначала удалите крупную грязь с переднего поворотного колесика и колесиков с приводом. После этого очистите их по всему диаметру слегка влажной тканью и вытрите насухо. Не забудьте очистить зону вокруг колесиков.

Замена фильтра HEPA и поролонового фильтра

1. Достаньте контейнер для пыли и откройте крышку контейнера. Достаньте фильтр грубой очистки, старый поролоновый фильтр и старый фильтр HEPA.
2. Вставьте новый фильтр HEPA, новый поролоновый фильтр, затем фильтр грубой очистки в крышку. Слегка нажмите на фильтр грубой очистки до щелчка. Это указывает на правильную фиксацию фильтра грубой очистки.
3. Закройте крышку контейнера для сбора пыли. Слегка нажмите на крышку до щелчка. Это указывает на правильное закрытие крышки.



Примечание.

Состояние износа фильтра HEPA можно контролировать в мобильном приложении.



Примечание.

Всегда меняйте фильтр HEPA и поролоновый фильтр одновременно.

Замена боковой щетки

Вращающаяся щетка изнашивается во время использования. Через некоторое время ее нужно заменить на новую. Для заказа новой щетки, обратитесь к продавцу или в авторизованный сервисный центр.

1. Снимите старую боковую вращающуюся щетку с пылесоса, потянув ее вверх.
2. Установите новую боковую вращающуюся щетку в робот-пылесос.

СБОРНАЯ СТАНЦИЯ

Очистка сборной станции

- Протрите внешнюю поверхность сборной станции сухой мягкой тканью.

Замена мешка для сбора пыли

Если мешок для сбора пыли заполнен, загорится индикатор. Это значит, что мешок для сбора пыли нужно заменить. При замене выполните следующие действия:

1. Отключите станцию от сети.
2. Откройте крышку сборной станции.
3. Возьмите держатель мешка и осторожно потяните его вверх — см. рисунок I. При этом выпускное отверстие мешка для сбора пыли закроется, и пыль и грязь останутся внутри.
4. Утилизируйте использованный мешок для сбора пыли как обычный бытовой мусор.
5. Установите новый мешок для сбора пыли в сборный контейнер. Важно, чтобы входное отверстие в мешке было совмещено с выходным отверстием во внутреннем пространстве сборного контейнера.
6. Закройте крышку.

Очистка датчиков

- Датчики на сборной станции важны для безопасной эксплуатации. Поэтому их нужно регулярно чистить и поддерживать в исправном состоянии.
- Протрите инфракрасные датчики и зарядные контакты сухой мягкой тканью или ватным тампоном.

ОЧИСТКА ЗАРЯДНОЙ СТАНЦИИ

Очистка зарядной станции

- Протрите внешнюю поверхность сборной станции сухой мягкой тканью.

Очистка датчиков

- Датчики на зарядной станции важны для ее безопасной работы. Поэтому их нужно регулярно чистить и поддерживать в исправном состоянии.
- Протрите инфракрасные датчики и зарядные контакты сухой мягкой тканью или ватным тампоном.

ЗАМЕНА АККУМУЛЯТОРА

В случае необходимости замены аккумулятора выполните следующие действия:

1. Убедитесь, что пылесос выключен кнопкой . Переверните пылесос вверх дном.
2. Выверните винты крышки аккумулятора с помощью отвертки, снимите крышку и осторожно извлеките аккумулятор.
3. Подсоедините новый аккумулятор и вставьте его во внутренний отсек. Подсоединение аккумулятора можно выполнить только одним образом. Разъем обозначен и его невозможно перевернуть.
4. Установите нижнюю крышку и зафиксируйте ее винтами. Переверните пылесос в рабочее положение.
5. Поместите пылесос в сборную станцию и полностью зарядите аккумулятор.



Примечание.

Робот-пылесос поставляется с установленным аккумулятором.

ДЛИТЕЛЬНОЕ ХРАНЕНИЕ

- Если вы не собираетесь пользоваться пылесосом в течение длительного времени, выполните следующие:
- Очистите пылесос, как описано в разделе ОЧИСТКА И УХОД.
- Отсоедините сборную станцию от розетки. Положите пылесос вместе со всеми его принадлежностями на хранение в сухое, чистое и прохладное место.
- Рекомендуется заряжать пылесос один раз в 3 месяца — это продлит срок службы встроенного аккумулятора.
- Вытащите батарейки из пульты ДУ.

УСТРАНЕНИЕ НЕИСПРАВНОСТЕЙ

Неисправность	Причина	Решение
Пылесос не заряжается.	Зарядные контакты не соприкасаются.	Убедитесь, что контакты соприкасаются при установке пылесоса в зарядную станцию.
	Зарядная станция отсоединена от источника питания.	Подключите адаптер питания к розетке и оставьте зарядную станцию постоянно подключенной.
Пылесос застрял на одном месте.	Пылесос запутался в проводке/кабелях на полу, в шторах или иных посторонних предметах на ковре.	Пылесос всегда старается освободиться сам, но тем не менее рекомендуется вручную освободить его с места застревания.
Пылесос вернулся в зарядную станцию и не закончил уборку.	Пылесос определил низкий уровень заряда аккумулятора и автоматически вернулся в зарядную станцию для зарядки.	Это нормально. Подождите, пока пылесос зарядится.
Пылесос не выполняет автоматическую уборку по графику.	Пылесос не включен и не может выполнить уборку по графику.	Включите пылесос.
	Аккумулятор пылесоса практически разряжен.	Подождите, пока пылесос зарядится.
	Пылесос запутался или заблокирован посторонним предметом.	Выключите пылесос, очистите контейнер для сбора пыли. Переверните пылесос и удалите мусор с колес и щеток.
Пульт дистанционного управления не работает. (Рекомендуемое расстояние составляет 5 м)	Батарейки разряжены.	Замените батарейки в пульте ДУ.
	Аккумулятор пылесоса практически разряжен.	Подождите, пока пылесос зарядится.
	Приемник сигнала дистанционного управления на пылесосе или передатчик сигнала на пульте ДУ заблокированы или загрязнены.	Протрите приемник и передатчик сигнала чистой салфеткой.
	Помехи для сигнала дистанционного управления от других расположенных вблизи устройств.	Не используйте дистанционное управление вблизи устройств с инфракрасным сигналом.

Неисправность	Причина	Решение
Во время работы пылесос пропускает места при уборке, его траектория хаотична, меняет направление на противоположное, в приложении неточно и некорректно отображается карта.	Пол слишком гладкий, центральное колесико скользит по полу, пылесос не ковре со слишком высоким ворсом или пылесос переезжает низкие препятствия, пороги и планки, что влияет на его принятие решений по площади уборки всего дома.	Рекомендуется закрыть двери отдельных помещений и убирать их по отдельности. Пылесос оборудован функцией автоматической идентификации одного помещения. Он возвращается обратно на исходное место.
	Пол покрыт воском и отполирован или слишком гладкий, что уменьшает трение между колесиками и полом.	Рекомендуется очистить пол после покрытия воском.
	Кабели и посторонние предметы на полу влияют на работу пылесоса.	Перед включением пылесоса важно убрать с пола кабели, тапочки, игрушки и другие посторонние предметы для уменьшения количества препятствий, которые пылесосу придется объезжать.
По окончании уборки на полу остаются загрязнения.	Центральная вращающаяся щетка заблокирована.	Очистите центральную вращающуюся щетку и переместите пылесос на открытое место.
	Боковая вращающаяся щетка заблокирована.	Очистите боковую вращающуюся щетку и переместите пылесос на открытое место.
	Комбинированный контейнер для пыли 2 в 1 не вставлен в робот-пылесос.	Вставьте комбинированный контейнер для пыли 2 в 1 в робот-пылесос.
	Контейнер для сбора пыли заполнен, фильтр HEPA заблокирован или засорена центральная вращающаяся щетка.	Опорожните контейнер для сбора пыли, очистите фильтр HEPA и центральную вращающуюся щетку.
Пылесос невозможно включить.	Аккумулятор разряжен.	Полностью зарядите аккумулятор.
Пылесосу трудно передвигаться по полу.	Переднее поворотное колесико заблокировано.	Очистите переднее поворотное колесико и переместите робот-пылесос на открытое место.
Пылесос ищет зарядную станцию, но не встает в нее.	Зарядная станция заблокирована или слишком далеко; не подключена к источнику питания; на держателе чехла для влажной уборки скопились посторонние предметы или чехол скручен.	Разместите зарядную станцию на открытом месте, положите вблизи нее робот-пылесос и включите его; вставьте вилку адаптера питания в розетку; очистите держатель чехла для влажной уборки и выровняйте чехол для влажной уборки.

Неисправность	Причина	Решение
Нестандартные действия пылесоса.	Внутренняя ошибка.	Выключите робот-пылесос, затем снова включите и запустите его. Если проблема повторяется, выключите пылесос и обратитесь в авторизованный сервисный центр.
Во время уборки раздаются необычные звуки.	На центральной вращающейся щетке, на боковой щетке или на центральном поворотном колесике зацепился посторонний предмет.	Выключите робот-пылесос и удалите посторонний предмет.
Из емкости для воды не вытекает вода в чехол для влажной уборки или выходит мало воды.	В емкости для воды недостаточное количество воды; чехол слишком грязный; держатель не вставлен.	Долейте воду в емкость; очистите чехол; правильно вставьте держатель чехла для влажной уборки.
Из емкости для воды выходит слишком много воды.	Емкость для воды неправильно установлена на месте; выпуск воды установлен на максимум.	Проверьте, что емкость для воды установлена правильно; отрегулируйте подачу воды в мобильном приложении.
Невозможно подключится к мобильному приложению.	Нестандартная сеть Wi-Fi, нестандартный пароль Wi-Fi или нестандартная реакция мобильного приложения.	Проверьте, чтобы робот-пылесос находился в зоне досягаемости сети Wi-Fi; введите правильный пароль или выполните сброс Wi-Fi; загрузите и установите последнюю версию мобильного приложения.
Пылесос не может вернуться в зарядную станцию.	Слишком большое расстояние от зарядной станции.	Если зарядная станция слишком далеко, возможно, что робот-пылесос не сможет ее найти. Поместите робот-пылесос в зарядную станцию вручную.

ТЕХНИЧЕСКИЕ ХАРАКТЕРИСТИКИ

Робот-пылесос

Потребляемая мощность робота-пылесоса.....	14,4 В --- 1А
Номинальная мощность.....	20 Вт
Аккумулятор.....	Ионно-литиевый / 14,4 В / 2600 мАч
Размеры (диаметр × высота).....	∅ 350 x 98 мм
Масса.....	3,4 кг
Время работы на одну зарядку.....	140 минут
Объем контейнера для сбора пыли.....	300 мл
Объем емкости для воды.....	300 мл
Уровень шума.....	макс 65 дБ

Сборная станция

Входное напряжение.....	220–240 В ~
Входная частота.....	50–60 Гц
Выходное напряжение.....	19 В
Выходной ток.....	1,2 А
Номинальная мощность.....	1000 Вт
Размеры.....	280 x 193 x 320 мм
Масса.....	3,5 кг

Зарядная станция

Входное напряжение 100–240 В ~ 1 А

Выходное напряжение 19 В \pm 1 А

Размеры 98 × 130 × 151 мм

Мы оставляем за собой право вносить изменения в текст и технические характеристики.

Оригинальные расходные принадлежности

SRX 9204	HEPA-фильтр
SRX 9203	Боковая вращающаяся щетка
SRX 9202	Чехол для влажной уборки
SRX 0031	Мешок для сбора пыли (только для SRV 9185BK)
SRX 0027	Запасной аккумулятор



Примечание.

Станцию сбора можно приобрести для модели SRV 9120BK. Номер модели — SRX 0030.



Данный прибор предназначен только для домашнего пользования. Прибор не предназначен для использования на открытом воздухе.



Класс безопасности для защиты от поражения электрическим током:
Класс II — защита от поражения электрическим током обеспечивается двойной или специально упроценной изоляцией.



Данный символ означает, что прибор запрещено использовать в случае повреждения штепсельной вилки.

УТИЛИЗАЦИЯ АККУМУЛЯТОРА



Перед утилизацией изделия или его передач в предназначенный пункт сбора, необходимо извлечь из него аккумулятор. Перед извлечением аккумулятора следует запустить пылесос и подождать, пока он полностью разрядится.

Аккумулятор содержит вредные для окружающей среды соединения, поэтому он утилизируется отдельно от стандартных бытовых отходов. Соответствующий пункт сбора должен обеспечить его надлежащую утилизацию.

ИНСТРУКЦИИ И ИНФОРМАЦИЯ ОБ УТИЛИЗАЦИИ ИСПОЛЬЗОВАННЫХ УПАКОВОЧНЫХ МАТЕРИАЛОВ

Утилизируйте упаковочные материалы в месте, предусмотренном для утилизации отходов.

УТИЛИЗАЦИЯ ОТРАБОТАВШЕГО ЭЛЕКТРИЧЕСКОГО И ЭЛЕКТРОННОГО ОБОРУДОВАНИЯ



Данный символ на продуктах или сопутствующей документации означает, что отработанные электрические или электронные продукты нельзя выбрасывать вместе с обычными бытовыми отходами. Такие приборы следует доставлять на специализированные сборные пункты для утилизации и переработки. Кроме того, в некоторых странах ЕС и Европы можно сдать отслужившие свой срок

продукты продавцу при условии приобретения нового аналогичного продукта. Надлежащая утилизация данного продукта помогает сохранять ценные природные ресурсы и предотвращает нанесение ущерба окружающей среде вследствие неправильной утилизации отходов. Для получения дополнительной информации обратитесь в местные органы самоуправления или в пункт сбора вторсырья. Согласно законодательству неправильная утилизация таких отходов может повлечь штрафные санкции.

Для юридических лиц в странах Европейского Союза

Чтобы утилизировать электрическое и электронное оборудование, обратитесь к своему продавцу или поставщику за необходимой информацией.

Утилизация в странах, не входящих в состав Европейского Союза

Данный символ действителен на территории Европейского союза. При необходимости утилизировать данное изделие запросите у местных органов самоуправления или поставщика необходимую информацию.



Данный продукт соответствует всем основным требованиям директив ЕС, которые применимы к нему.

Настоящим фирма SENCOR подтверждает, что радиоприборы типа SRV 9120BK и SRV 9185BK соответствуют требованиям директивы 2014/53/EU.

Полный текст Декларации о соответствии ЕС доступен на веб-сайте: www.sencor.eu.

ОФИЦИАЛЬНЫЙ ДИЛЕР В УКРАИНЕ:

storgom.ua

ГРАФИК РАБОТЫ:

Пн. – Пт.: с 8:30 по 18:30

Сб.: с 09:00 по 16:00

Вс.: с 10:00 по 16:00

КОНТАКТЫ:

+38 (044) 360-46-77

+38 (066) 77-395-77

+38 (097) 77-236-77

+38 (093) 360-46-77

Детальное описание товара:

<https://storgom.ua/product/sencor-222385.html>

Другие товары: <https://storgom.ua/roboty-pylesosy.html>