

БЕЗОПАСНОСТЬ, ОСНОВНЫЕ ТРЕБОВАНИЯ

Перед тем как приступить к установке и пуску в действие водонагревателя обязательно следует ознакомиться с полным текстом этой книжки. Она предназначена для ознакомления вас с водонагревателем, с правилами правильного и безопасного использования, с минимальными необходимыми действиями по поддержке и обслуживанию. Кроме того, нужно будет передать эту книжку для использования квалифицированным лицам, которые будут устанавливать и возможно ремонтировать прибор в случае повреждения. Установка водонагревателя и проверка его функциональности не входят в гарантийные обязательства продавца и/или производителя.

Сохраните эту книжку в подходящем месте для будущего использования. Соблюдение правил, указанных в ней, является частью мер по безопасному использованию прибора и одним из условий гарантии.

ВНИМАНИЕ! Установка водонагревателя и подключение к водопроводной системе выполняется только квалифицированными лицами в соответствии с требованиями инструкций в этой книжке и актуальными местными нормами. **ОБЯЗАТЕЛЬНО** следует установить предохранительные и прочие комплектующие, предоставленные производителем или рекомендованные им!

ВНИМАНИЕ! Подключение водонагревателя к электропроводке осуществляется только квалифицированными лицами в соответствии с требованиями инструкций в этой книжке и нормативными документами. Прибор должен быть правильно подключен как к токоведущим жилам, так и к защитному контуру! Не подключайте прибор к электропроводке до того как наполните его бак водой! Невыполнение этих требований сделает прибор опасным, в таком случае его использование запрещается!

ВНИМАНИЕ! Подсоединение водонагревателя с встроенными теплообменниками к системе теплоснабжения (солнечной и/или иной водонагревательной системам, использующим воду или водный раствор в качестве теплоносителя) осуществляется квалифицированными и компетентными лицами в соответствии с изготовленным ими проектом. Способ использования такого водонагревателя, при нагреве воды в его баке от альтернативного электричеству теплоносителя, равно как и соблюдение мер безопасности, осуществляется в исполнении описанных в дополнительной инструкции по использованию, обслуживанию и поддержке правил и требований. Дополнительная инструкция предоставляется компанией, выполнившей проектные и установочные работы по подключению водонагревателя к альтернативным теплоисточникам.

ПРЕДУПРЕЖДЕНИЕ! При использовании прибора существует угроза ожога горячей водой!

ПРЕДУПРЕЖДЕНИЕ! Не прикасайтесь прибора и его управления мокрыми руками или на босу ногу, или стоя на мокром месте!

ПРЕДУПРЕЖДЕНИЕ! Прибор может использоваться детьми возраста старше 8 лет и лицами с ограниченными физическими, сенсорными или умственными способностями, или с недостаточным опытом и познаниями, если они находятся под присмотром или инструктированы о безопасном использовании прибора и понимают опасности. Дети не должны играть с прибором. Запрещается осуществление очистки детьми или обслуживание прибора пользователем.

ОХРАНА ОКРУЖАЮЩЕЙ СРЕДЫ

Прибор имеет маркировку в соответствии с Директивой 2012/19/EU (WEEE). Когда позаботитесь о том, чтобы после исчерпания его рабочего ресурса он был выброшен правильным образом, вы поможете в предотвращении возможных негативных последствий для окружающей среды и здоровья людей.

Символ  на приборе или на документах, прилагаемых к прибору, указывает, что с прибором нельзя обращаться как с бытовым отходом. Вместо этого его следует передать в специализированный пункт утилизации электрического и электронного оборудования. При выбросе соблюдайте местные нормы по выбросу отходов. За более подробной информацией об обращении, восстановлении и утилизации прибора обращайтесь в ваши местные органы власти, в вашу службу по выбросу бытовых отходов или в магазин, в котором вы купили прибор.

ТЕХНИЧЕСКОЕ ОПИСАНИЕ

Водонагреватель предназначен для использования в бытовых условиях, в домохозяйстве, и может обеспечивать подогретую воду от общей водопроводной сети одновременно нескольким потребителям – кухня, ванная и пр.

Использования для подогрева вода должна отвечать нормативным документам по бытовой воде, и в частности: содержание в ней хлоридов должно быть ниже 250 мг/л; электропроводность должна быть выше 100 $\mu\text{S}/\text{cm}$, а pH в области 6,5-8 для водонагревателей с эмалированным баком; электропроводность должна быть ниже 200 $\mu\text{S}/\text{cm}$ для водонагревателей с баком из хромоникелевой стали. Давление воды в водопроводной системе должно быть выше 0,1 МПа и ниже 0,5 МПа. В случае если давление воды в водопроводе выше 0,5 МПа – смотрите рекомендации, приведенные в разделе о подключении к водопроводной сети. Выпускаются модификации водонагревателей (для регионов, где местными нормами это требуется), которые предназначены для работы при давлении воды в водопроводе до 1 МПа.

Баки приборов защищены от коррозии с помощью высококачественного эмаливого покрытия либо изготовлены из высоколегированной хромоникелевой (коррозионностойкой) стали. В эмалированных баках встроены аноды из специального сплава, которые дополнительно их защищают.

Внешняя оболочка приборов из стали, с эпоксиполимерным покрытием, а тепловая изоляция из вспененного бесфреонового полиуретана.

Схематический вид основных моделей и модификаций изображен на Рис. 1-7, а их технические данные – в Таблицах 1 и 1а. Все рисунки и таблицы находятся в конце этой книжки.

Модели водонагревателей и их модификации означаются числом, и дополнительными буквами и цифрами:

- Только числом обозначена базовая модель – водонагреватель с эмалированным баком для вертикальной установки, Рис. 1 и 1а.
- „А“ – в водонагревателе эмалированным баком встроены анодный тестер – индикатор работы антикоррозийной защиты и износа анода, Рис. 1б.
- „Н“ – бак прибора из хромоникелевой легированной стали.
- „Х“ – водонагреватель можно устанавливать только в горизонтальном положении.
- „В“ – горизонтальный водонагреватель укомплектован скобами для его подвешивания.
- „S“, „S2“, „S21“ и „Т“ – в баке встроены один или два теплообменника для нагрева воды от альтернативного теплоисточника (локальное водяное отопление, солнечный коллектор или подобные), Рис. 4 для „S“ и „S2“, Рис. 5 для „S21“ и Рис. 6 для „Т“. Водонагреватели с теплообменником, предназначенные для горизонтальной установки, маркируются дополнительными комбинациями из букв, основные из которых типа „XS“, Рис. 7.
- „R“ – выводы теплообменника и/или труб для холодной и горячей воды некоторых из вертикальных и горизонтальных водонагревателей расположены с правой стороны установленного на стене прибора.
- „L“ – трубы для холодной и горячей воды некоторых из горизонтальных водонагревателей расположены с левой стороны установленного на стене прибора.
- „D“ и „DC“ – в водонагревателях встроены до 2 шт. электрических нагревателей, находящихся в специальных трубах на фланцах бака. Это улучшает безопасность прибора и повышает устойчивость к коррозии. „D“ – трубчатый металлический нагревательный элемент, до 1,6 kW для объемных групп 30-50, до 2 kW для 80-100 и до 2,4 kW для остальных. „DC“ – керамический нагревательный элемент, 1,5 kW для группа 50 и до 2.2 kW для остальных.
- „E“ и „Ek“ – водонагреватель с электронным блоком управления нагревателя („E“) или у прибора с теплообменниками – нагревателя и устройств для контроля потока теплоносителя („Ek“), Рис. 1с. Эти приборы сопровождаются дополнительной инструкцией, описывающей использование электронного блока.
- „G“ и „Q“ – водонагреватель с измененным дизайном крышек. „G“ – прибор не имеет встроеного ключа для включения и выключения, но имеет сигнальную лампочку, Рис. 1д. „Q“ – прибор с ключом с подсветкой, Рис. 1е.
- „W“, „WG“ и „WDG“ – водонагреватель с новым дизайном корпуса. „W“ – прибор с клавишной ключ для включения/выключения нагревателя и с дополнительной световой индикацией его работы. „WG“ – прибор только со световой индикацией работы нагревателя. Общий вид этих модификаций представлен на Фиг. 1ф.

Электрическая мощность водонагревателей (без тех с буквами „D“ и „DC“) – 1,5 kW для группа 30, до 2 kW для 50 и до 3 kW для остальных.

Точный и полный номер модели, объявленные рабочие параметры и серийный номер приобретенного водонагревателя отмечены на приклеенной к его корпусу табличке.

Водонагреватели для вертикальной установки. Водонагреватели таких моделей предназначены для установки только в вертикальном положении, трубами для холодной и горячей воды вниз, Рис. 1 и 1ф.

Водонагреватели для горизонтальной установки. Водонагреватели таких моделей предназначены для установки только в горизонтальном положении, согласно соответствующей модельному номеру схеме, Рис. 2, 3 и 10.

Водонагреватели с теплообменником. Водонагреватели таких моделей обеспечивают возможность для сокращения использования электроэнергии, благодаря встроенным в них теплообменникам. Принципиальное размещение выводов теплообменника/ теплообменников и базовые установочные расстояния приведены на Рис. 4, 5, 6, 7 и в Таблицах 2, и 2а. С использованием встроенного теплообменника большая часть воды в баке может быть нагрета от дополнительного, альтернативного электричеству теплоисточника – локального или центрального теплоснабжения, солнечных коллекторов и прочих подобных. Для увеличения эффективности теплообменника желательно, чтобы теплоноситель приводился в движение с помощью циркуляционного насоса. В качестве теплоносителя можно использовать воду с составом и значениями показателей с отклонениями в допустимых нормах, установленных в Положениях, связанных с законодательством о водах. Необходимо чтобы теплоноситель был с температурой не выше 85 °С, и в его кругу должно быть смонтировано управляющее устройство с такой температурной настройкой, которое не допускало бы срабатывание во время нормальной работы прибора термовыключателя электрического нагревателя. Давление теплоносителя в теплообменниках не должно превышать 1 МПа.

УСТАНОВКА ВОДОНАГРЕВАТЕЛЯ НА СТЕНЕ ПОМЕЩЕНИЯ

Водонагреватель нужно устанавливать только в помещении с нормальной пожарной безопасностью, и в котором температура всегда выше 0 °С. Необходимо, чтобы на полу помещения был сифон системы сточных вод, потому что во время нормального использования из отверстия предохранительного вентиля может начать капать вода. Сифон облегчит операции по поддержке, профилактике и возможное сервисное обслуживание водонагревателя, когда необходимо воду из бака слить.

Место размещения водонагревателя должно учитывать вид и материал стены, габаритные размеры прибора, способ его закрепления, расположение элементов для его подвешивания и его труб, степень защищенности от проникновения воды. Последняя отражена на табличке с заводским номером. Необходимо, чтобы прибор был установлен на месте, где его не будет обрызгивать или обливать водой. Для снижения потерь тепла желательно, чтобы расстояние между водонагревателем и местами, где будет использоваться горячая вода, было минимальным.

Обязательно нужно оставить расстояния между прибором и окружающими стенами, и потолком помещения:

- Для вертикальных водонагревателей – минимум 70 mm между прибором и потолком; и; минимум 50 mm между прибором и боковой стеной; минимум 350 mm под прибором для облегчения операций по обслуживанию и возможному ремонту.
- Для водонагревателей, подвешенных горизонтально на стене помещения – минимум 70 mm между прибором и потолком; минимум 70 mm между боковой крышкой (без выводов) и стеной; минимум 350 mm между пластмассовой крышкой с электрической частью и стеной для облегчения операций по обслуживанию и возможному ремонту. Под прибором, если трубы с нижней стороны, нужно оставить достаточное расстояние, для установки водных соединений и слива воды из бака.
- Для водонагревателей с теплообменниками нужно оставить такое расстояние со стороны выводов их змеевиков и муфт для дополнительных термостатов, какое необходимо для подсоединения дополнительных контрольных и управляющих комплектующих.

Водонагреватель устанавливается неподвижно на стене помещения. Для этой цели используются стальные болты (шпильки) диаметром 10-12 mm, которые прочно закреплены в стене. Крепежные элементы должны быть обеспечены от выдергивания из стены – это должны

быть анкерные болты или проходящие сквозь стену (в зависимости от материала стены). Необходимо, чтобы элементы, на которых будет подвешен водонагреватель, были рассчитаны для груза в 3 раза больше общего веса прибора с находящейся в нем водой. Запрещена установка водонагревателя на декоративных стенах (из одиночного кирпича или из легких материалов). На Рис. 1, 1f, 2, 3, 10 и в таблицах указаны расстояния, на которых должны находиться болты (шпильки) для подвешивания приборов. Вертикальные водонагреватели группы 150-200 укомплектованы иного типа планкой для их подвешивания, соответственно, расстояние между болтами (шпильками) отличается от расстояния остальных моделей и модификаций, Рис. 1f.

ПРЕДУПРЕЖДЕНИЕ! Несущие планки горизонтальных водонагревателей должны быть крепко стянуты к стене помещения. Под головки болтов (гайками шпилек) нужно установить подложные шайбы!

К водонагревателям группы 150-200, с учетом их большего веса, имеются более высокие требования, как в отношении их закрепления на стене помещения, так и в отношении самой стены:

- С учетом типа, материала и прочности стены, для надежного закрепления вертикальных водонагревателей необходимо построить дополнительную конструкцию либо предпринять адекватные аналогичные меры для укрепления. Примерные конструкции указаны на Рис. 8 для железобетонной стены толщиной 25 см и более, и на Рис. 9 – для стены из кирпича и других материалов.
- Водонагреватели для горизонтальной установки предлагаются производителем в комплекте с дополнительными скобами для подвешивания. Эти водонагреватели могут устанавливаться только на железобетонной стене толщиной 25 см и более. Скобы закрепляются на стене помещения с помощью прочно прикрепленных к последней шпилек (анкерных болтов). Расположение скоб и способ закрепления водонагревателя на них указаны на Рис. 10.

ПРЕДУПРЕЖДЕНИЕ! Несоблюдение требований к закреплению водонагревателя на стене помещения может привести к повреждению прибора, других приборов, и помещения, в котором находится прибор, к коррозии его корпуса или более тяжкому ущербу и повреждению. В таких случаях возможные повреждения и ущерб не являются предметом гарантийных обязательств продавца и производителя, и остаются за счет нарушителя требований этой инструкции.

Установка водонагревателя на стене помещения производится только специалистами.

ПОДКЛЮЧЕНИЕ ВОДОНАГРЕВАТЕЛЯ К ВОДОПРОВОДНОЙ СИСТЕМЕ

Водопроводная система, к которой будет подключен водонагреватель, также как и остальные входящие в нее элементы, должны выдерживать продолжительное время температуру воды выше 80 °С и на короткое время – свыше 100 °С, и давление – по меньшей мере, в два раза выше, чем рабочее прибора.

При подключении водонагревателя к водопроводной системе, необходимо соблюдать стрелки и указательные кольца вокруг труб для холодной и горячей воды (входящей и исходящей трубы). Стрелкой к трубе и синим цветом обозначена труба для холодной воды, а стрелкой от трубы и красным цветом – труба для горячей воды. Трубы некоторых из приборов дополнительно обозначены этикетками. Выводы труб с резьбой 1/2". Принципиальная схема подключения водонагревателя показана на Рис. 11. В случае если местные нормы требуют использования дополнительных устройств, которые не включены в комплект прибора, и не вложены в его упаковку, то их следует приобрести и установить согласно предписаниям.

Водонагреватель укомплектован комбинированным возвратно-предохранительным вентилем. Последний установлен на заводе на трубе для холодной воды. Исключение составляют часть водонагревателей для горизонтальной установки у которых трубы для горячей и холодной воды проходят через цилиндр их корпуса. У них комбинированный вентиль находится в пакетике, вложенном в упаковке прибора, и ОБЯЗАТЕЛЬНО устанавливается на трубе для холодной воды. При этом необходимо соблюсти стрелку на его корпусе, показывающую направление протекающей через него воды.

ПРЕДУПРЕЖДЕНИЕ! ЗАПРЕЩЕНА установка запорных или возвратных водопроводных элементов между комбинированным вентилем и водонагревателем! Категорически запрещена закупорка бокового отверстия комбинированного вентиля и/или блокировка его рычажка!

В случае если трубы водопроводной системы медные или из иного металла, отличного от металла бака, а также и при использовании латунных соединяющих элементов, рекомендуется на входе и выходе водонагревателя установить неметаллические муфты (диэлектрические фитинги).

Рекомендуется построить систему отвода воды, которая может прокапать из бокового отверстия комбинированного вентиля. Отводящая воду труба должна иметь постоянный наклон вниз, должна быть расположена в центре, обеспечена от замерзания, и ее концы должны иметь постоянный открытый выход в атмосферу.

После подключения водонагревателя к водопроводной системе, его бак следует наполнить водой. Это осуществляется в следующей последовательности:

- Открывается полностью кран горячей воды самого отдаленного смесителя
- Открывается запорный вентиль (4 от Рис. 11)
- Выжидается, пока из выхода смесителя начнет протекать плотная и сильная струя воды
- Закрывается кран горячей воды смесителя
- Поднимается рычажок комбинированного вентиля (5 от Рис. 11) и выжидается 30-60 секунд, пока из бокового отверстия вентиля начнет протекать плотная и сильная струя воды
- Опускается рычажок вентиля.

ПРЕДУПРЕЖДЕНИЕ! Если из отверстия вентиля не вытекает вода или струя слабая (при нормальном давлении в водопроводе), это неисправность, и показывает, что примеси, пришедшие по водопроводу или причиненные водопроводными соединениями, закупорили предохранительный клапан комбинированного вентиля.

ЗАПРЕЩЕНО приступать к электрическому подсоединению прибора до устранения причины неисправности!

ПРЕДУПРЕЖДЕНИЕ! Несоблюдение требований к подключению к водопроводной системе, может привести к не наполнению бака водой, и повреждению нагревателя, а когда комбинированный вентиль не установлен или неправильно установлен, то это может вызвать разрушение бака, помещения и/или иной материальный и нематериальный ущерб. Последствия не входят в сферу гарантийных обязательств производителя и продавца, и относятся за счет нарушителя требований этой инструкции.

ПРЕДУПРЕЖДЕНИЕ! Комбинированный возвратно-предохранительный вентиль является одним из предохранительных комплектующих, обеспечивающих безопасность водонагревателя. Категорически ЗАПРЕЩЕНО использование водонагревателя с неисправным или удаленным/неустановленным комбинированным вентилем!

Подключение водонагревателя к водопроводной системе производится только специалистами.

Предохранительный вентиль, в случае необходимости служит и для слива воды из бака. Это осуществляется следующим образом:

- Отсоединяется водонагреватель от электрической сети с помощью дополнительного устройства, и для большей безопасности выключается электрический предохранитель в фазовой цепи к водонагревателю.
- Прерывается доступ холодной воды к прибору – закрывается кран (4 от Рис. 11).
- Открывается кран горячей воды смесителя либо разъединяется соединение трубы для горячей воды (исходящей трубы) водонагревателя.
- Поднимается рычажок комбинированного вентиля (5 от Рис. 11) и выжидается, пока из отверстия вентиля перестанет вытекать вода.

Эти действия не обеспечивают полного слива воды из бака. Он осуществляется только специалистом, потому что связан с разъединением электрической схемы прибора и устранением фланца бака.

ПРЕДУПРЕЖДЕНИЕ! СТРОГО ЗАПРЕЩАЕТСЯ включение электрического питания водонагревателя, если из бака частично или полностью слита вода! Перед пуском прибора снова в рабочем режиме не забывайте сначала наполнить бак водой.

ПРЕДУПРЕЖДЕНИЕ! ЗАПРЕЩЕНА циркуляция теплоносителя через теплообменник водонагревателя, у которого он есть, в случае если частично или полностью слита вода из его бака.

ПРЕДУПРЕЖДЕНИЕ! При сливе воды из бака необходимо принять все необходимые меры для предотвращения ущерба от истекшей воды.

ПОДСОЕДИНЕНИЕ ВОДОНАГРЕВАТЕЛЯ С ТЕПЛООБМЕННИКОМ К СИСТЕМЕ ДОПОЛНИТЕЛЬНОГО ТЕПЛОИСТОЧНИКА

Водонагреватель с теплообменником подсоединяется к альтернативному теплоисточнику при условии выполнения всех требований специальных дополнительных инструкций, предоставленных компанией, изготовившей проект установки и подсоединения водонагревателя. Обязательной является установка всех предоставленных и/или рекомендованных ею предохранительных, контрольных и управляющих движением теплоносителя комплектующих.

ПРЕДУПРЕЖДЕНИЕ! Запрещается установка запорных кранов одновременно на обоих концах (входе и выходе) теплообменника. В случае если теплообменник водонагревателя временно не будет использоваться, и он не подсоединен к системе теплоисточника, то его нужно наполнить раствором пропиленгликоля, подходящего для отопительных систем.

Подсоединение водонагревателя с теплообменником к дополнительному теплоисточнику производится только квалифицированными техниками специализировавшейся в этой области компании, и в соответствии с изготовленным ею проектом.

ПОДСОЕДИНЕНИЕ ВОДОНАГРЕВАТЕЛЯ К ЭЛЕКТРИЧЕСКОЙ СИСТЕМЕ

ПРЕДУПРЕЖДЕНИЕ! Не подсоединяйте водонагреватель к электрической сети, перед тем как убедиться, что его бак наполнен водой! Проверьте!

Водонагреватель – прибор со степенью защиты от поражения электрическим током „Класса I“, что требует обязательного подключения к заземляющему контуру электрической системы.

Принципиальные электрические схемы водонагревателей показаны на Рис. 12, 13 (с двумя нагревателями, модификации „D“), 14 (модификаций с „G“) и 15 (модификаций с „V“, „WG“, „WDG“).

Электрическое питание водонагревателя 230 V~ и осуществляется по отдельной токовой цепи, выполненной из трехжильного изолированного кабеля с сечением каждой жилы 2,5 мм² (фазная, нейтральная и защитная). Если кабель электрической системы помещения двухжильных, то специалист должен установить дополнительный защитный провод, который нигде не должен прерываться по пути от электрического щита до водонагревателя. Если защитный провод/жила имеет промежуточные соединения, то последние должны быть надежно обеспечены от саморасслабления. В противном случае прибор не будет правильно защитно подключен, что снизит его безопасность.

ПРЕДУПРЕЖДЕНИЕ! ОБЯЗАТЕЛЬНО следует в электрический контур, питающий водонагреватель, установить такое устройство, которое в условиях перенапряжения категории III обеспечивает полное размыкание всех полюсов. Провода токовой цепи между устройством и входящими электрическими клеммами водонагревателя не должны прерываться другим выключателем или предохранителем. Устройство отключения должно быть установлено вне помещения, если в нем имеется душевая кабина и/или ванна.

Все концы проводов токовой цепи прибора должны быть правильно соединены в главном питающем электрическом щите, в дополнительном устройстве и в точке подключения водонагревателя к электрической системе. Обязательно нужно, чтобы в фазной цепи был установлен электрический предохранитель 10 А при мощности нагревателя прибора до 2 kW и 16 А при мощности нагревателя 3 kW. Электрическая система, к которой будет подключен водонагреватель, должна быть построена в соответствии с требованиями действующих норм. Рекомендуется, в случае если действующие нормы не обязывают, в токовую цепь водонагревателя установить автоматическую защиту от тока утечки (дефектно-токовую защиту).

Подсоединение питающего кабеля к клеммам прибора осуществляется после аккуратного снятия пластиковой крышки, с тем, чтобы электрические провода в приборе не разъединились. В соответствии с приклеенной с внутренней стороны крышки принципиальной эл. схемы, фазная жила питающего кабеля подсоединяется к клемме с обозначением L (или A1 в зависимости от модификации), нейтральная к клемме с N (или B1), а защитная – к защитной клемме (винту или шпильке), маркированной знаком защитного заземления \oplus . Необходимо, чтобы питающий кабель был обеспечен от смещения, путем стягивания в скобе, расположенной непосредственно рядом с отверстием для кабеля пластиковой крышки. После подключения и закрепления питающего кабеля, пластиковая крышка устанавливается на месте, и закрепляется с помощью винтов, при этом следует соблюдать свободное расположение проводов и капиллярных труб термостата и термовыключателя.

После подключения прибора к электросети необходимо проверить его функциональность.

ПРЕДУПРЕЖДЕНИЕ! Несоблюдение требований по подключению к электрической сети может привести к снижению безопасности прибора, при которой использование прибора запрещено. Неблагоприятные последствия, возникшие в результате невыполнения требований к электрическому подключению прибора, не входят в охват гарантийных обязательств изготовителя и продавца, и остаются за счет нарушителя требований данной инструкции.

Подключение водонагревателя к электрической сети и проверка его функциональности осуществляются только специалистами.

ИСПОЛЬЗОВАНИЕ ВОДОНАГРЕВАТЕЛЯ

Водонагреватель включается в рабочий режим, нажимая на конец светящегося выключателя с маркировкой „I”. С помощью воротка устанавливается нужная температура воды. Свет клавиши выключателя, когда он в положении включено, показывает, что нагреватель работает,

и вода нагревается, а когда он погас – вода достигла заданной температуры, и нагреватель выключился. Выключение прибора из рабочего режима осуществляется нажатием на конец клавиши светящегося выключателя, с маркировкой „0“. Полное отключение водонагревателя от электрического питания осуществляется с помощью дополнительного устройства отключения.

У модификаций с буквой „D“ в своем номере, каждая из клавиш находящегося на пульте управления двухклавишного светящегося выключателя включает/выключает один из нагревателей. Это дает возможность использовать половину или полную электрическую мощность прибора, в зависимости от конкретных потребностей и желаемого времени для нагрева воды.

У модификаций с буквами „G“, „WG“ и „WDG“ в их модельных номерах нет встроенной кнопки. Они включают/выключаются в/из режима работы с помощью внешнего устройства. В пластмассовой крышке этих проборов установлена сигнальная лампа (световой индикатор), которая светит во время работы тэна.

У модификаций с буквой „W“ в их модельных номерах есть клавишная кнопка без встроенной световой индикации. Она находится снизу прибора, в центральной части пластиковой крышки и предназначена для включения/выключения прибора в/из режима работы тэна. Встроенный световой индикатор, находящийся над ручкой управлением термостатом указывает когда работает тэн.

Встроенный в приборе термостат имеет функцию „Антизамерзания“. Когда вороток термостата в крайнем левом положении, в начале шкалы, нагреватель прибора включится при температуре окружающей среды около 8-10 °С, и выключится при около 12-15 °С. Таким образом, при падении температуры воздуха в помещении, вода в баке будет защищена от замерзания. **ВНИМАНИЕ!** Эта функция не защитит от замерзания воду в водопроводной системе в помещении!

Включение, выключение, настройка и использование водонагревателей с электронным блоком управления осуществляется согласно предписаниям и требованиям, прописанным в предоставленной вместе с прибором дополнительной книжки – инструкции по подключению и использованию прибора с электронным блоком. У этих приборов дополнительная инструкция является неотъемлемой частью настоящей инструкции по установке и использованию.

Установленный на наружной оболочке прибора индикатор температуры иллюстрирует процесс нагрева воды. Он не является средством измерения, и ориентировочно показывает наличие и относительное количество горячей воды в баке.

ПРЕДУПРЕЖДЕНИЕ! Не включайте прибор, если существует вероятность, что вода в баке замерзла! Это вызовет повреждение нагревателя и бака.

ПРЕДУПРЕЖДЕНИЕ! Прибор может использоваться детьми возраста старше 8 лет и лицами с ограниченными физическими, сенсорными или умственными способностями, или с недостаточным опытом и познаниями, если они находятся под присмотром или инструктированы о безопасном использовании прибора и понимают опасности. Дети не должны играть с прибором. Запрещается осуществление очистки детьми или обслуживание прибора пользователем.

В комбинированном вентиле встроен специальный клапан, который при нормальной работе водонагревателя позволяет, чтобы расширенная во время ее нагрева вода не капала из бокового отверстия вентиля, а входила в водопровод для холодной воды. Количество воды минимальное и с низкой температурой. При нормальном использовании водонагревателя, а также и при наличии дополнительного возвратного клапана, из бокового отверстия вентиля может про капывать вода. Это не должно восприниматься как дефект, и боковое отверстие комбинированного вентиля не должно закупориваться каким-либо образом, потому что это приведет к разрушению бака. Встроенный в вентиле возвратный клапан предохраняет, в случае

если будет прекращено водоснабжение, чтобы находящаяся в баке вода вернулась в трубопровод для холодной воды.

Использование встроенных в водонагревателе теплообменников (у приборов с таковыми) для подогрева воды в баке, осуществляется в порядке специальной дополнительной инструкции по использованию, предоставленную лицами, выполнившими проектирование и установку системы для подогрева воды от альтернативных электрическому току источников. Соблюдение правил, описанных в ней, обязательно.

Когда прибор используется в районе с известковой водой, возможно, во время нагрева воды будет слышен шум. Он вызван отложившейся на нагревателе и в баке накипью. Количество известковой накипи зависит от вида воды и от температуры ее нагрева. Когда последняя выше 60 °С, количество отлагающейся накипи увеличивается. Накопившаяся известковая накипь ухудшает работу нагревателя, может вызвать его повреждение, и увеличивает время для нагрева воды.

При использовании прибора может быть слышен минимальный шум, вызванный протеканием воды по водопроводным трубам и через прибор, а также и естественными процессами теплового расширения и теплоотдачи.

Когда водонагреватель используется регулярно для нагрева воды до более низкой температуры, рекомендуется, как минимум раз в месяц термостат поворачивать до максимального положения, воду нагреть и поддерживать при максимальной температуре как минимум сутки. Цель – предотвратить развитие бактерий.

ДОПОЛНИТЕЛЬНАЯ АНТИКОРРОЗИЙНАЯ ЗАЩИТА

Водонагреватель с эмалированным баком. В каждом водонагревателе с эмалированным баком встроена дополнительная антикоррозионная защита. Она состоит из анода, изготовленного из специального сплава, и работающего только тогда, когда бак наполнен водой. Анод является расходным материалом (нормально изнашивающимся элементом при работе прибора) и средняя продолжительность его эксплуатации до 3 лет. Этот период в сильной зависимости от способа использования прибора, и от характеристик используемой для нагрева воды. По истечении указанного срока необходимо, чтобы специалист уполномоченных производителем или продавцом сервисных центров провел проверку состояния анода. В случае констатирования необходимости, анод нужно заменить новым. Соблюдение срока и своевременная замена анода является важным условием для продолжения эффективной защиты бака от коррозии. Оценка и замена анода не является предметом гарантийных обязательств продавца и производителя.

Водонагреватель с эмалированным баком и анодным тестером. Наличие этого информационного прибора имеет большое значение для эксплуатации водонагревателя. В некоторых модификациях водонагревателей с традиционным терморегулятором устанавливается электромеханический анодный тестер (Рис. 16). Он состоит из системы стрелок со шкалой и выключателем (кнопкой). Шкала имеет два сектора – красный и зеленый. В нормальном, рабочем состоянии водонагревателя стрелка тестера находится в красном секторе – тестер не включен, и анод работает нормально. Проверка работоспособности анода проводится при полностью нагретой воде (выключившийся термостат – погасший светящийся выключатель), при этом на несколько секунд следует нажать на кнопку тестера. Его стрелка отклонится по направлению к зеленому сектору шкалы. На величину отклонения сильное влияние оказывают параметры воды и ее температура, при этом граница между двумя секторами соответствует средним значениям воды. Критерием работоспособности анода является отклонение стрелки. Когда при нажатии кнопки тестера стрелка не отклонится или

задержится в начале красного сектора, вам следует обратиться к специалистам ближайшего к вам уполномоченного изготовителем сервисного центра. Его специалист проверит антикоррозийную защиту и выполнит необходимые работы. В электронном блоке управления некоторых из модификаций водонагревателей работа и степень износа анода иллюстрируется последовательным зажиганием и угасанием части дисплея. С износом анода величина светящейся части снижается. Более конкретное описание сделано в дополнительной инструкции, сопровождающей каждый водонагреватель с электронным блоком управления. После полного угасания светящейся части дисплея вам необходимо обратиться в ближайший сервисный центр для проведения осмотра и возможной замены анода.

Водонагреватель с баком из высоколегированной хромоникелевой стали. Защита от коррозии и гарантируемый долгий эксплуатационный период обеспечены правильно выбранной сталью, подходящей конструкцией и технологией изготовления бака.

ОБСЛУЖИВАНИЕ, ПРОФИЛАКТИКА, ПОДДЕРЖКА

Для надежной работы водонагревателя в районах с известковой водой рекомендуется бак чистить от известковых отложений. Это нужно делать не реже, чем через каждые 2 года, а в районах с сильно известковой водой и чаще. Отложения на эмалевом покрытии не следует снимать, а только чистить с помощью сухой хлопчатобумажной ткани, без использования жестких приспособлений. Регулярное удаление и очистка от известковых отложений особенно важно для надежности прибора. Желательно, чтобы во время этой работы был проведен и осмотр анода эмалированного бака. Эти услуги не являются предметом гарантийного обслуживания и должны выполняться только специалистом.

ПРЕДУПРЕЖДЕНИЕ! Для обеспечения безопасной и безаварийной работы водонагревателя, комбинированный вентиль нужно периодически проверять, не снизилась ли его проницаемость. Это осуществляется путем поднятия рычажка и выжидания в течение 30-60 секунд, чтобы из бокового отверстия вентиля потекла плотная и сильная струя воды. Это делается обязательно после подключения водонагревателя к водопроводной системе, и наполнения его бака водой, в процессе использования водонагревателя не реже чем раз в 2 недели, а также и после возможного отключения и возобновления водоснабжения. Если при полном баке из отверстия вентиля не течет вода либо поток слабый, то это неисправность, и возможно клапан засорился загрязнениями в водопроводе. Использование водонагревателя с неисправным комбинированным вентиляем строго запрещено. Сразу отсоедините прибор от электрического питания и обратитесь в ближайшую уполномоченную производителем сервисную компанию. В противном случае вызовете повреждение бака, а могут быть нанесены повреждения другим предметам и помещению, в котором находится водонагреватель.

Наружная оболочка и пластиковые детали водонагревателя можно чистить только с использованием слегка смоченной мягкой хлопчатобумажной ткани, без использования агрессивных и/или абразивных веществ и средств. Перед очисткой прибора **ОБЯЗАТЕЛЬНО** следует отключить его от электропитания с помощью дополнительно устройства отключения. **ЗАПРЕЩЕНО** очистку прибора выполнять с помощью генератора пара. Особое внимание следует обратить на предотвращение увлажнения светящегося выключателя для включения и выключения прибора, находящегося на пульте управления. Водонагреватель может быть включен снова в рабочий режим только после полного удаления возможной влаги.

Правила проверки анодной защиты и смена анода (смотри предыдущий раздел), и удаление известковых отложений, необходимо соблюдать как во время, так и после истечения гарантийного срока на прибор.

При использовании и поддержке прибора сохраняйте металлизированную табличку с данными и заводским (серийным) номером прибора. В случае если отклеите ее, то сохраните вместе с гарантийной картой, потому что только с их помощью водонагреватель может быть идентифицирован.

НЕИСПРАВНОСТИ

В случае если водонагреватель не греет воду, проверьте, не выключено ли внешнее устройство отключения, не находится ли в выключенном положении светящийся выключатель, и не повернут ли вороток термостата в минимальное положение.

В случае если электрическое питание в порядке, светящийся выключатель прибора в включенном положении и вороток термостата в максимальном положении, но вода в приборе не греется (при этом возможно, чтобы светящийся выключатель как светился, так и не светился), с помощью внешнего устройства выключите водонагреватель и позвоните в ближайшую уполномоченную сервисную компанию.

В случае если из смесителя, при полностью открытом кране горячей воды, вода не стекает или струя воды слабая, то проверьте, не засорен ли фильтр на выходе смесителя, не закрыт ли частично или полностью запорный кран перед водонагревателем (4 от Рис. 11), не отключена ли центральная подача воды. Если все вышеперечисленное в порядке, то с помощью внешнего устройства отсоедините водонагреватель от электрического питания, и позвоните в ближайшую уполномоченную сервисную компанию.

Когда водонагреватель с электронным блоком управления, в конце дополнительной специализированной инструкции описаны возможные, показываемые на дисплее, сообщения об ошибке и что надо делать при каждом из них. В общем случае, вам надо с помощью внешнего устройства отсоединить водонагреватель от электрического питания, и позвонить в ближайшую уполномоченную сервисную компанию.

ГАРАНТИЯ, ГАРАНТИЙНЫЙ СРОК, ГАРАНТИЙНЫЕ УСЛОВИЯ

Гарантия, гарантийные условия, гарантийный срок, срок действия гарантии на приобретенный водонагреватель и сервисные обязательства продавца на протяжении гарантийного срока на прибор, описаны в гарантийной карте прибора. При покупке прибора эта карта должна быть заполнена и подписана продавцом и покупателем. Сохраните гарантийную карту в надежном месте.

В любом случае в силе и применимые законы, положения и другие нормативные документы, рассматривающие права и обязательства пользователя и продавца и их взаимоотношения, касающиеся приобретенного водонагревателя, его установки, использования, обслуживания и поддержки.

Гарантийный срок устанавливается продавцов, и в силе только для географической территории страны.

Гарантия на прибор в силе, только если он:

- Установлен согласно требованиям инструкции по установке и использованию.
- Используется только по назначению и в соответствии с инструкцией по установке и использованию.

Гарантия состоит в бесплатном ремонте всех заводских дефектов, которые могут возникнуть в период гарантийного срока. Ремонт выполняется сервисными специалистами, уполномоченными продавцом.

Гарантия на прибор не в силе в отношении повреждений, вызванных:

- Неправильной транспортировкой
- Плохим сохранением
- Неправильным использованием
- Параметрами воды, отличными от допустимых, установленных нормами по качеству питьевой воды и в частности: содержание хлоридов в ней должно быть ниже 250 mg/l; электропроводность должна быть выше 100 $\mu\text{S/cm}$, а pH в области 6,5-8 для водонагревателей с эмалированным баком; электропроводность должна быть ниже 200 $\mu\text{S/cm}$ для водонагревателей с баком из хромоникелевой стали
- Напряжением в электрической сети, отличным от номинального для прибора
- Повреждениями вследствие замерзания воды
- Природными стихиями, бедствиями или иными обстоятельствами форс-мажора
- Несоблюдением инструкции по установке и использованию
- В случаях, когда сделана попытка неуполномоченным лицом отремонтировать какой-либо дефект.

В вышеперечисленных случаях дефект удаляется за оплату.

Гарантия на прибор не в силе в отношении деталей и компонентов прибора, для которых считается нормальным изнашивание во время использования, деталей, который снимаются во время нормального использования, осветительных и сигнальных лампочек, и прочих подобных, изменения цвета наружных поверхностей, изменения формы, размеров и расположения деталей и компонентов, которые подвержены влиянию, несоответствующему условиям нормального использования.

Упущенная выгода и немущественный ущерб, вызванные временной невозможностью для использования прибора на время его профилактики и ремонта, не входят в диапазон гарантии на прибор.

СОБЛЮДЕНИЕ ТРЕБОВАНИЙ ЭТОЙ ИНСТРУКЦИИ ЯВЛЯЕТСЯ ПРЕДПОСЫЛКОЙ ДЛЯ БЕЗОПАСНОЙ РАБОТЫ ПРИОБРЕТЕННОГО ВАМИ ПРОДУКТА И ОДНИМ ИЗ ГАРАНТИЙНЫХ УСЛОВИЙ.

ЗАПРЕЩАЮТСЯ КАКИЕ-ЛИБО ИЗМЕНЕНИЯ И ПЕРЕУСТРОЙСТВА СО СТОРОНЫ ПОЛЬЗОВАТЕЛЯ ИЛИ УПОЛНОМОЧЕННЫХ ИМ ЛИЦ В КОНСТРУКЦИИ ПРОДУКТА. ПРИ УСТАНОВЛЕНИИ ПОДОБНЫХ ДЕЙСТВИЙ ИЛИ ПОПЫТКИ ТАКОВЫХ, АВТОМАТИЧЕСКИ СНИМАЮТСЯ ГАРАНТИЙНЫЕ ОБЯЗАТЕЛЬСТВА С ПРОДАВЦА ИЛИ ПРОИЗВОДИТЕЛЯ.

В СЛУЧАЕ НЕОБХОДИМОСТИ, ОБРАЩАЙТЕСЬ В УПОЛНОМОЧЕННЫЕ ПРОДАВЦОМ ИЛИ ПРОИЗВОДИТЕЛЕМ СЕРВИСНЫЕ КОМПАНИИ, УКАЗАННЫЕ В ПРИЛАГАЕМОМ ПЕРЕЧНЕ.

ПРОИЗВОДИТЕЛЬ ОСТАВЛЯЕТ ЗА СОБОЙ ПРАВО НА КОНСТРУКТИВНЫЕ ИЗМЕНЕНИЯ БЕЗ УВЕДОМЛЕНИЯ, КОТОРЫЕ НЕ УХУДШАЮТ БЕЗОПАСНОСТЬ ПРОДУКТА.

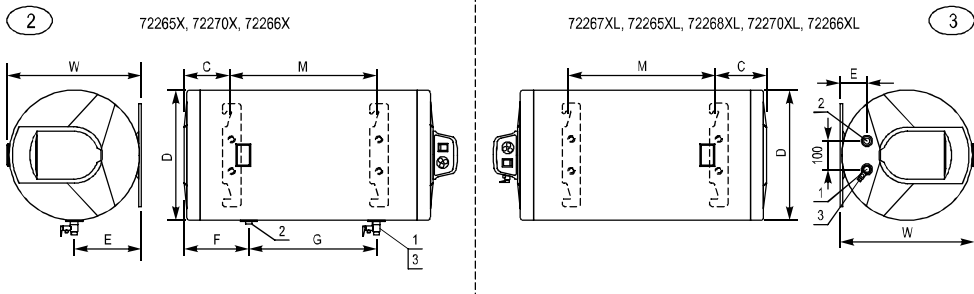
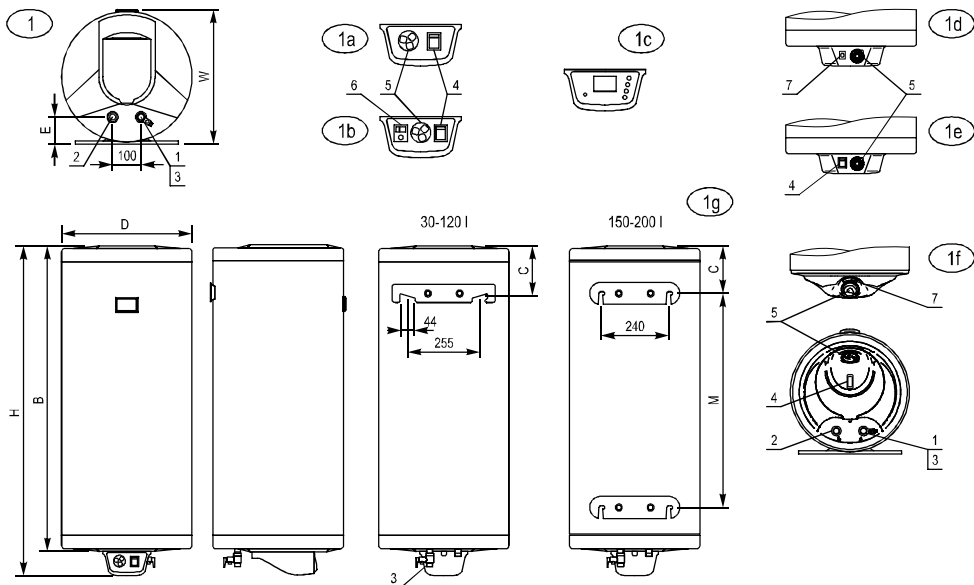

(EN)	(ES)	(RO)	(RU)
1 Water inlet	Entrada agua	Intrare apă	Вход вода
2 Water outlet	Salida agua	Ieșire apă	Выход вода
3 Combined valve	Válvula combinada	Supapă/valvă combinată	Комбинированный вентиль
4 Illuminated rocker switch	Interruptor	Cheie	Переключатель
5 Thermostat	Termostato	Termostat	Термостат
6 Anode tester	Comprobador de ánodo	Tester anod	Анодный тестер
7 Signal lamp / LED	Lámpara indicadora / piloto luminoso	Lampă semnalizatoare	Сигнальная лампочка

Table / Таблица 1

Model / Modelo / Model / Модель	72269 / 72289G(Q)	72267 / 72267G(Q) / 72267W(WG, WDG)	72268 / 72268G(Q) / 72268W(WG, WDG)	72265 / 72265G(Q) / 72265W(WG, WDG)	72270 / 72270G(O) / 72270W(WG, WDG)	72266 / 72266G(O) / 72266W(WG, WDG)	72280M / 72280MG(Q)	72281
Capacity / Capacidad / Capacitate / Объем	30	50	80	80	100	120	150	200
Fig. / Рис. №	1 / 1+1d(e) / 1f							
Dimensions / Dimensiones / Dimensiuni / Размеры [mm]	1 / 1+1d(e) / 1f							
D	385 / 385 / 360		385 / 385 / 360	460 / 460 / 435	460 / 460 / 435	460 / 460 / 435	460	586
H	555 / 540	750 / 735 / 750	1115 / 1100 / 1115	825 / 810 / 825	1000 / 985 / 1000	1165 / 1150 / 1165	1415 / 1400	1015
B	470	665	1030	740	915	1080	1330	930
W	400	400 / 400 / 380	400 / 400 / 380	474 / 474 / 455	474 / 474 / 455	474 / 474 / 455	474	600
E	80	80 / 80 / 70	80 / 80 / 70	96 / 96 / 85	96 / 96 / 85	96 / 96 / 85	96	105
C	145	145	145	175	175	175	175	190
M	-	-	-	-	-	-	1003	560

Table / Таблица 1a

Model / Modelo / Model / Модель	72265X	72270X	72266X	72267XL	72268XL	72265XL	72270XL	72266XL	72280XB	72281XB
Capacity / Capacidad / Capacitate / Объем	80	100	120	50	80	80	100	120	150	200
Fig. / Рис. №	2		3			10				
D	460	460	460	385	385	460	460	460	586	586
H	825	1000	1165	750	1115	825	1000	1165	1015	1255
B	740	915	1080	665	1030	740	915	1080	930	1170
W	474	474	474	400	400	474	474	474	600	600
E	244	244	244	80	80	96	96	96	114	114
F	250	250	250	-	-	-	-	-	-	-
G	262	434	600	-	-	-	-	-	-	-
C	180	180	180	150	150	180	180	180	-	-
M	415	587	753	405	770	415	587	753	-	-

Dimensions in the tables are only approximate. / Los valores de la tabla son aproximativos. / Valorile din tabelele sunt aproximative. / Значения в таблицах являются приближительными.

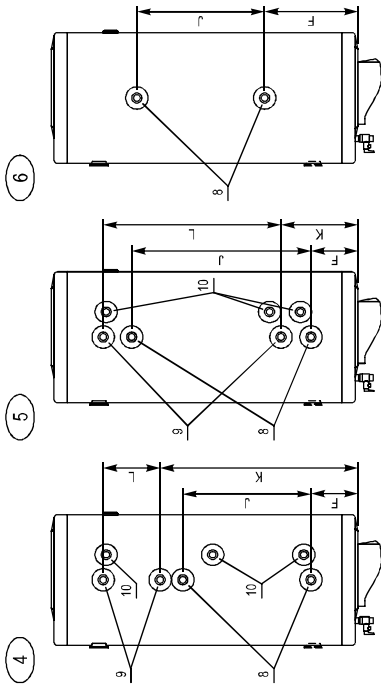

8

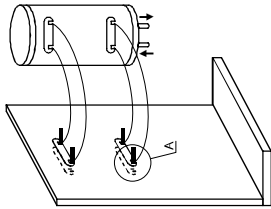

9

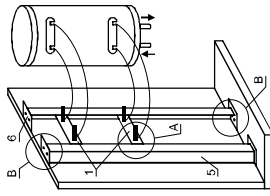

(EN)	(ES)	(RO)	(RU)
1 Wall	Pared	Perete	Стена
2 Plate	Placa	Placă	Панка
3 Stud	Espárrago	Ştift	Шпилька
4 Nut	Tuerca	Piuliţă	Гайка

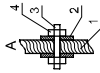

(EN)	(ES)
1 Plate 4x60x360	Placa 4x60x360
2 Appliance plate	Placa del equipo
3 Bolt (stud) M10	Perno (Espárrago) M10
4 Nut	Tuerca
5 Column (bracket 50x50x5)	Soporte (hierro perfido 50x50x5)
6 Plate 4x100x100	Placa 4x100x100
7 Anchors for concrete	Tarugo para hormigón armado

Remark:
 • Pos. 1, 5 and 6 are welded.
 • The premise floor and ceiling are made of reinforced concrete.

(RO)	(RU)
1 Placă 4x60x360	Панка 4x60x360
2 Placă aparatului	Панка прибора
3 Bolt (ştift) M10	Болт (Шпилька) M10
4 Piuliţă	Гайка
5 Coloană (cot) 50x50x5	Колонна (винель) 50x50x5
6 Placă 4x100x100	Панка 4x100x100
7 Ansoară pentru beton	Дюбель по бетону

Menţiuni:
 • Poziţiile 1, 5 şi 6 sunt sudate.
 • Podeaua şi tavanul încălzirii sunt din beton armat.



7

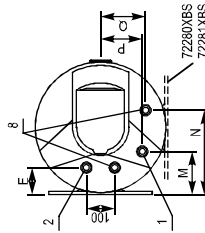
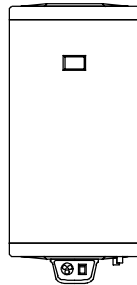

(EN)	(ES)	(RO)	(RU)
1 Water inlet	Entrada agua	Întrare apă	Вход вода
2 Water outlet	Salida agua	Ieşire apă	Выход вода
8 Heat exchanger I	Intercambiator de calor I	Schimbător de căldură I	Теплообменник I
9 Heat exchanger II	Intercambiator de calor II	Schimbător de căldură II	Теплообменник II
10 Thermostat coupling	Manguito del termostato	Cuplung termostatic	Муфта для термостата

Table / Таблица 2

Model / Modelo / Model / Модель	72286S/S2	72270S	72286S/S2	72280MS/S2	72280S	72281S	72270S21	72266S21	72280MS21	72285GT	72288GT	72270GT	72266GT	72280MGT
Capacity / Capacidad / Capacitate / Объем	80	100	120	150	150	200	100	120	150	80	80	100	120	150
Fig. / Рис. №	4													
Heat exchanger surface Superficie de los serpentes	S	0.65	0.65	0.89	0.89	0.89	0.36	0.53	0.53	0.24	0.18	0.24	0.3	0.41
Suprafata serpentine/or Площадь змеевика [m ²]	S2	0.87	0.87	1.08	1.11	1.11	0.56	0.66	0.66	-	-	-	-	-
Dimensions / Dimensiones / Dimensiuni / Размеры [mm]	F	165	165	165	195	195	165	165	165	170	110	165	165	165
	J	450	450	670	450	450	450	630	630	385	450	385	450	500
	K	630	-	695	905	-	280	270	270	-	-	-	-	-
	L	220	-	200	200	-	450	630	630	-	-	-	-	-

Table / Таблица 2a

Model / Modelo / Model / Модель	72268XSL	72265XSL	72270XSL	72266XSL	72280XBS	72281XBS
Capacity / Capacidad / Capacitate / Объем	80	80	100	120	150	200
Fig. / Рис. №	7					
Heat exchanger surface / Superficie del serpentin Suprafata serpentinei / Площадь змеевика [m ²]	0.36	0.35	0.35	0.59	0.59	0.77
Dimensions / Dimensiones / Izmeri / Dimensiuni / Размеры [mm]	E	80	96	96	114	114
	M	135	150	150	200	200
	N	255	300	300	370	370
	P	114	147	147	180	180
	Q	123	160	160	200	200

Dimensions in the tables are only approximate. / Los valores de la tabla son aproximativos. / Valorile din tabele sunt aproximative. / Значения в таблицах являются приближенными.

(EN)	(ES)
1 Water inlet	Entrada agua
2 Water outlet	Salida agua
3 Combined valve	Válvula combinada
11 Stand	SopORTE
12 Wall fixing	Fijación a la pared
13 Appliance plate	Placa del equipo
14 M10 bolt with nut	Perno M10 con tuerca

(RO)	(RU)
1 Intrare apă	Вход вода
2 ieşire apă	Выход вода
3 Supapă/valvă combinată	Комбинированный вентиль
11 Suport	Стойка
12 Rezemare la perete	Закрепление на стене
13 Placa aparatului	Панка прибора
14 Bolt M10 cu piuliță	Болт M10 с гайкой

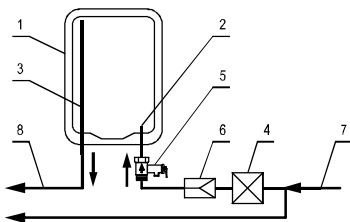
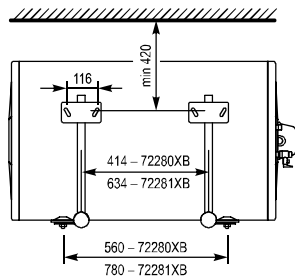
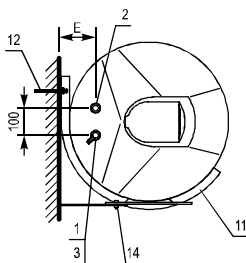
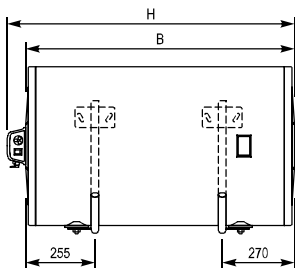
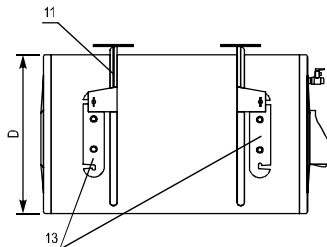

(EN)	(ES)
1 Water heater	Termo eléctrico
2 Water inlet	Entrada agua
3 Water outlet	Salida agua
4 Stop cock	Válvula de cierre
5 Combined valve	Válvula combinada
6 Reducing valve *)	Válvula reductora de presión *)
7 Cold water	Agua fría
8 Hot water	Agua caliente

(RO)	(RU)
1 Încălzitor de apă	Водонагреватель
2 Intrare apă	Вход вода
3 ieşire apă	Выход вода
4 Robinet de oprire	Запорный кран
5 Supapă/valvă combinată	Комбинированный вентиль
6 Reductor de presiune *)	Редукционный вентиль *)
7 Apă rece	Холодная вода
8 Apă caldă	Горячая вода

*) - when the pressure in the water main is over than 0.5 MPa /
cuando la presión en la tubería principal es de más de 0.5 MPa /
atunci când presiunea în principal de apă este mai mare de 0.5 MPa /
когда давление в водопроводной сети выше 0.5 MPa



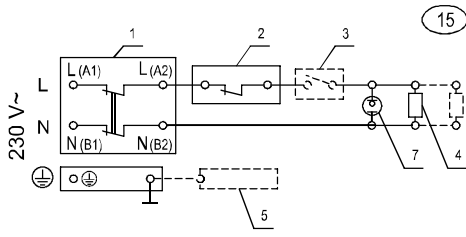
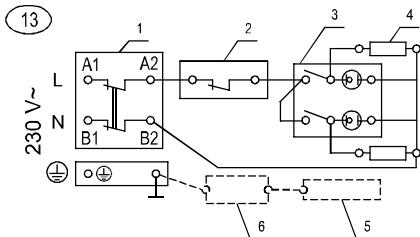
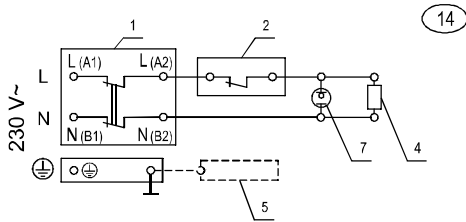
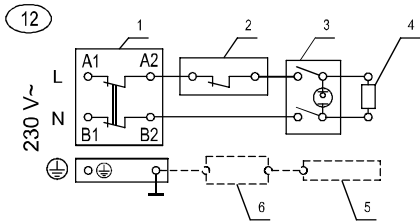

(---) – Optional / Opcional / Opțiune / Опция

EN	ES	RO	RU
1 Thermal cut-out	Termointerruptor	Înterupător termic	Термовыключатель
2 Thermostat	Termostato	Termostat	Термостат
3 Rocker switch	Interruptor	Cheie	Выключатель
4 Heater	Resistencia	Încălzitor	Нагреватель
5 Anode	Ánodo	Anod	Анод
6 Anode tester	Comprobador de ánodo	Tester anod	Анодный тестер
7 Signal lamp / LED	Lámpara indicadora / piloto luminoso	Lampă semnalizatoare	Сигнальная лампочка

ОФИЦИАЛЬНЫЙ ДИЛЕР В УКРАИНЕ:

storgom.ua

ГРАФИК РАБОТЫ:

Пн. – Пт.: с 8:30 по 18:30

Сб.: с 09:00 по 16:00

Вс.: с 10:00 по 16:00

КОНТАКТЫ:

+38 (044) 360-46-77

+38 (066) 77-395-77

+38 (097) 77-236-77

+38 (093) 360-46-77

Детальное описание товара:

<https://storgom.ua/product/galanta-219023.html>

Другие товары: <https://storgom.ua/bojlery.html>