



 **Husqvarna**<sup>®</sup>



435i



## Зміст

Вступ.....	2	Усунення несправностей.....	35
Безпека.....	4	Транспортування, зберігання й утилізація.....	36
Збирання.....	14	Технічні характеристики.....	37
Експлуатація.....	16	Акcesуари.....	38
Заходи безпеки під час роботи з акумуляторами.....	26	Декларація відповідності.....	40
ТЕХНІЧНЕ ОБСЛУГОВУВАННЯ.....	26	Зареєстровані товарні знаки.....	40

## Вступ

### Призначення

Ця ланцюгова пилка для лісових господарств спроектована для таких робіт: рубка лісу, обрізання та розрізання дерев.

**Зверніть увагу:** Норми внутрішнього законодавства можуть накладати обмеження на використання цього виробу.

### Опис виробу

Цей виріб – модель ланцюгової пилки з електромотором.

Ми постійно працюємо над підвищенням вашої безпеки й ефективності роботи. По додаткову інформацію звертайтеся до свого сервісного дилера.

### Огляд виробу

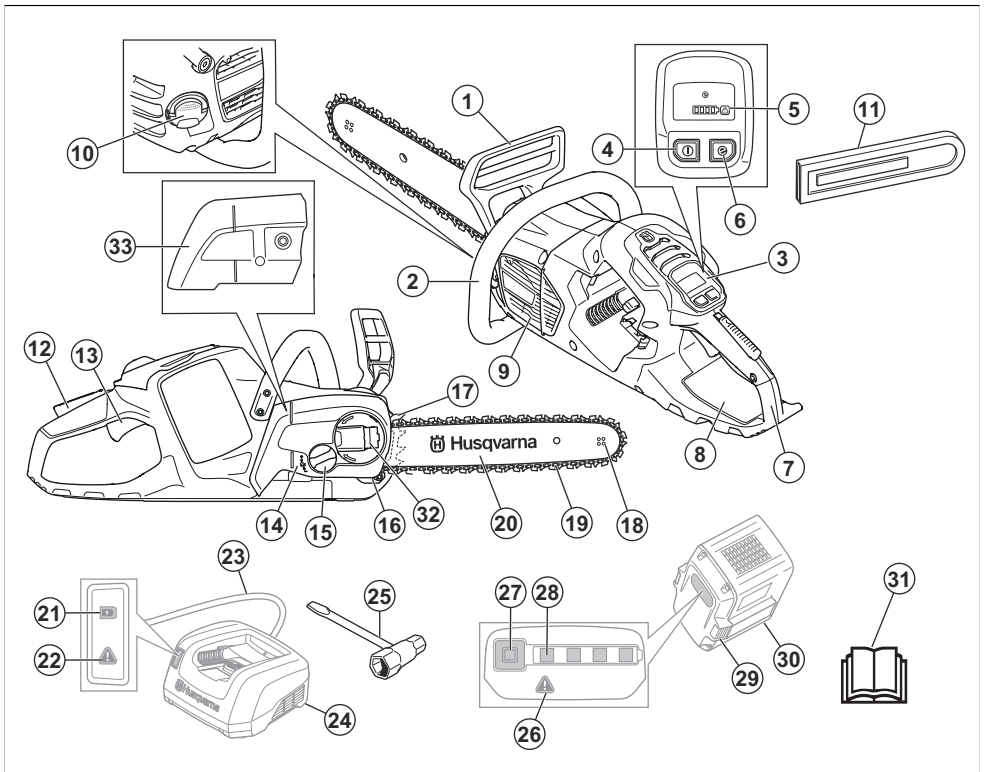

1. Передній захисний щиток
2. Передня ручка
3. Інтерфейс користувача
4. Кнопка Start/stop
5. Попереджувальний індикатор й індикатор акумулятора
6. Кнопка SavE
7. Задня ручка з правостороннім кожухом
8. Інформаційна й попереджувальна наклейка
9. Усмоктувач повітря
10. Оливний бак для ланцюга
11. Кришка для транспортування
12. Фіксатор механічного пускового пристрою
13. Механічний пусковий пристрій
14. Кришка приводної зірочки з ручкою шини
15. Гвинт натягування ланцюга
16. Обмежувач ланцюга
17. Зубчатий упор
18. Ведена зірочка шини
19. Пилковий ланцюг
20. Шина пилки
21. Індикатор стану заряду
22. Індикатор попередження
23. Шнур живлення
24. Зарядний пристрій
25. Комбінований гайковий ключ
26. Індикатор попередження
27. Кнопка, стан акумулятора
28. Стан акумулятора
29. Кнопка для виймання акумулятора
30. Акумулятор
31. Посібник користувача
32. Ручка шини
33. Кришка приводної зірочки з болтом шини

## Символи на виробі



Небезпека отримання серйозних травм або смерті оператора чи сторонніх осіб. Будьте обережні й використовуйте виріб належним чином. Перед експлуатацією виробу уважно прочитайте посібник користувача й переконайтеся, що ви зрозуміли наведені в ньому вказівки.



Використовуйте сертифікований захисний шолом, засоби захисту органів слуху й зору.



Під час роботи тримайте виріб обома руками.



Виріб відповідає вимогам застосовних директив ЄС.



Цей виріб відповідає вимогам застосовних нормативно-правових актів Сполученого Королівства.



Випромінювання шуму в навколишнє середовище виміряно згідно з європейською директивою 2000/14/EC і Законом про збереження навколишнього середовища (контроль шуму) 2017 р. Нового Південного Уельсу. Дані про випромінювання шуму вказано на паспортній табличці пристрою, а також у розділі технічних характеристик.



Номінальна напруга, В



Увага! Якщо кінчик шини торкнеться об'єкта, це може призвести до віддачі. Це спричинить відкидання шини в бік оператора. Небезпека отримання серйозних травм або смерті.



Гальмо ланцюга, увімкнене (ліворуч).  
Гальмо ланцюга, вимкнене (праворуч).



Олива для ланцюга.



Рекомендоване різальне обладнання в цьому прикладі: Довжина шини, дюймів: XX (XX мм), макс. радіус кінцевої частини – зубців: X, тип ланцюга – Husqvarna HXX.



Натяг ланцюга пилки.



Постійний струм.



Захищено від бризок води.



**Екологічне маркування.** Цей виріб і його пакування не можна утилізувати разом із побутовими відходами. Утилізацію виробу необхідно проводити на сертифікованому підприємстві з переробки відходів електричного й електронного обладнання.



Напрямок обертання ланцюга.

ууууwwxxxxx

На табличці з паспортними даними вказано серійний номер. **уууу** – це рік виготовлення, а **ww** – тиждень виробництва.



Зарядний пристрій слід використовувати й зберігати лише в приміщенні.



Подвійна ізоляція.

## Виробник

Husqvarna

Drottninggatan 2, SE-561 82, Huskvarna, Sweden, tel: +46-36-146500

## Пошкодження виробу

Ми не несемо відповідальності за пошкодження, якщо:

- виріб було неправильно відремонтовано;
- виріб було відремонтовано із використанням деталей, виготовлених не виробником або не затверджених ним;
- виріб обладнано аксесуаром, виготовленим не виробником або не затвердженим ним;
- виріб було відремонтовано в неавторизованому сервісному центрі або неавторизованою компанією;

**Зверніть увагу:** Інші позначення на виробі відповідають вимогам сертифікації для певних ринків.

## Позначення на акумуляторі та/або на зарядному пристрої

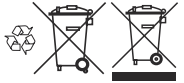

Утилізацію виробу необхідно проводити на підприємстві з переробки відходів електричного й електронного обладнання. (Лише для країн Європи)



Захисний ізолюючий трансформатор.

## Безпека

### Визначення щодо безпеки

Попередження, застереження й примітки служать для наголошення на особливо важливих положеннях посібника.



**ПОПЕРЕДЖЕННЯ:** Вказує на те, що в разі порушення інструкцій, наведених у цьому посібнику, існує небезпека поранення або смерті оператора чи інших осіб, що знаходяться поруч.



**УВАГА:** Вказує на те, що в разі порушення інструкцій, наведених у цьому посібнику, існує небезпека пошкодження

виробу, інших матеріалів або навколишніх об'єктів.

**Зверніть увагу:** Використовується для надання додаткової інформації щодо певної ситуації.

### Загальні правила безпеки при роботі з електроінструментами



**ПОПЕРЕДЖЕННЯ:** Ознайомтеся з усіма попередженнями щодо техніки безпеки, інструкціями, рисунками й технічними характеристиками до цього виробу. Недотримання наведених далі інструкцій може призвести до враження

- **Збережіть усі попереджувальні знаки й інструкції для звернення до них у майбутньому.** Терміном «електроінструмент» у попередженнях позначається ваш електроінструмент, який працює від електромережі (з кабелем), або акумуляторний (безпроводний) електроінструмент.

## Безпека в робочій зоні

- **Забезпечуйте порядок та добре освітлення в робочій зоні.** Безлад і погане освітлення сприяють нещасним випадкам.
- **Не використовуйте електроінструмент у вибухонебезпечному середовищі, наприклад, у присутності вогненебезпечних рідин, газів або пилу.** Електроінструменти утворюють іскри, які можуть запалити пил або випари.
- **Не підпускайте до себе дітей та сторонніх осіб, коли працюєте з електроінструментом.** Ви можете відволіктися та втратити контроль.

## Електробезпека

- **Вилки інструментів повинні підходити до розетки.** У жодному разі не змінюйте вилку будь-яким чином. Під час роботи із заземленими електроінструментами не використовуйте будь-які перехідники. Незмінні вилки та відповідні розетки зменшують ризик враження електричним струмом.
- **Уникайте тілесного контакту із заземленими поверхнями, такими як труби, радіатори, кухонні плити та холодильники.** Існує підвищений ризик враження електричним струмом, якщо ваше тіло заземлене.
- **Захищайте інструмент від дощу та вологи.** Потрапляння води в інструмент збільшує загрозу ураження електричним струмом.
- **Використовуйте кабель лише за призначенням.** Ніколи не використовуйте кабель для перенесення чи перетягування предметів і не тягніть за нього, щоб вийняти вилку з розетки. Тримайте кабель подалі від джерела тепла, мастила, гострих країв або рухомих деталей. Пошкоджений чи заплутаний кабель збільшує ризик враження електричним струмом.
- **Під час експлуатації електроінструмента надворі використовуйте подовжувальний кабель, що підходить для застосування надворі.** Використання кабелю, який підходить для застосування надворі, зменшує ризик враження електричним струмом.
- **Якщо застосування електроінструменту у вологому середовищі є обов'язковим, використовуйте джерело живлення, обладнане пристроєм захисного відключення (ПЗВ).** Використання ПЗВ знижує ризик ураження електричним струмом.

## Особиста безпека

- **Будьте пильними, слідкуйте за тим, що робите та дотримуйтеся правил здорового глузду під час експлуатації електроінструмента.** Не використовуйте електроінструмент, коли ви стомлені або перебуваєте під впливом наркотиків, алкоголю або лікарських засобів. Втрата уваги на мить під час експлуатації електроінструмента може призвести до серйозної травми.
- **Використовуйте засоби індивідуального захисту. Обов'язково необхідно користуватися засобами захисту для очей.** Захисне спорядження, наприклад респіратор, черевики з нековзною підошвою, каска або захисні навушники за використання у відповідних умовах зменшують ризик травмування.
- **Запобігайте випадковому запуску.** Переконайтеся, що вимикач перебуває у вимкненому положенні, перш ніж підключати інструмент до джерела живлення й/або акумуляторного блоку, піднімати або переносити його. Не переносьте електроінструменти, тримаючи палець на вимикачі, і не пускайте напругу на електроінструменти, які увімкнено. Це може призвести до нещасних випадків.
- **Перед вмиканням інструмента приберіть будь-які регульовальні або гайкові ключі.** Якщо залишити на обертальній частині гайковий ключ або гайковий вороток, це може призвести до травм.
- **Не прикладайте дуже великих зусиль.** Завжди стійте твердо на ногах, підтримуйте баланс. Це дозволить краще контролювати електроінструмент у несподіваних ситуаціях.
- **Одягайтеся правильно.** Не вдягайте просторий широкий одяг, не надягайте на себе ювелірні вироби. Тримайте волосся й одяг подалі від рухомих частин. Просторий широкий одяг, ювелірні вироби або довге волосся можуть потрапити в рухомі деталі.
- **У разі наявності обладнання з видалення й збору пилу переконайтеся в тому, що воно під'єднано та використовується правильно.** Використання обладнання для збору пилу зменшує ризики, поєднані з пилом.
- **Досвід роботи, отриманий під час регулярного використання цього інструмента, не має бути підставою для самовпевненості під час експлуатації виробу й ігнорування правил техніки безпеки.** Необережні дії можуть миттєво призвести до тяжких травм.

## Експлуатація та догляд за електроінструментом

- **Не прикладайте силу до електроінструмента.** Вибирати електроінструмент, що підходить для ваших потреб. Електроінструмент краще, безпечніше та швидше виконає ту роботу, для якої він призначений.

- **Не використовуйте електроінструмент, якщо вимикач не працює.** Будь-який електроінструмент, яким неможливо керувати за допомогою вимикача, є небезпечним та підлягає ремонту.
- **Перед тим як виконувати будь-які налаштування, замінувати приладдя або залишати інструмент на зберігання, витягніть штекер із розетки живлення й / або знімний акумуляторний блок з електроінструмента.** Такі запобіжні заходи зменшують ризик ненавмисного запуску електроінструмента.
- **Вимкнені електроінструменти зберігайте в недоступному для дітей місці й не дозволяйте користуватися ними особам, які не ознайомилися з роботою електроінструмента або з цією інструкцією.** Електричні інструменти становлять небезпеку в руках невідговлених користувачів.
- **Виконуйте технічне обслуговування електроінструментів і приладдя.** Перевіряйте електроінструмент на предмет зміщення чи вигину рухомих деталей, поломок деталей та будь-якого іншого стану, що може негативно позначитися на його роботі. У разі пошкодження відремонтуйте електроінструмент, перш ніж користуватися ним. Багато нещасних випадків виникають внаслідок недостатнього технічного обслуговування електричних інструментів.
- **Підтримуйте різальні елементи в нагостреному та чистому стані.** Різальні елементи, що добре обслуговуються та мають гострі різальні кромки, будуть легше керуватися та з меншою імовірністю будуть заклинані.
- **Використовуйте електроінструмент, приладдя та різці у відповідності з цією інструкцією, враховуючи умови та характер роботи, яку потрібно виконати.** Використання електроінструмента для виконання непередбачених операцій може призвести до небезпечної ситуації.
- **Рукоятки та поверхні для тримання мають бути сухими, чистими й знежиреними.** Неможливо надійно тримати інструмент за слизькі рукоятки чи інші поверхні або керувати ним у непередбачених ситуаціях.
- **Якщо акумуляторний блок не використовується, слід тримати його подалі від металевих предметів, таких як скріпки, монети, ключі, цвяхи, гвинти й інші дрібні металеві предмети, які можуть з'єднати один контакт батареї з іншим.** Замикання контактів акумулятора може призвести до опіків або пожежі.
- **У разі неправильного застосування з акумулятора може випліскуватися рідина; уникайте контакту з нею.** При випадковому контакті промийте місце контакту водою. В разі потраплення рідини в очі на додаток до їхнього інтенсивного промивання зверніться по медичну допомогу. Рідина з акумуляторної батареї може викликати подразнення та опіки.
- **Не використовуйте пошкоджений чи змінений акумуляторний блок або інструмент.** Пошкоджені або модифіковані акумулятори працюють нестабільно: вони можуть зайнятися, вибухнути або іншим чином травмувати оператора.
- **Захищайте акумуляторний блок та інструмент від вогню й надмірних температур.** Під впливом вогню або температури понад 130 °C (266 °F) може статися вибух.
- **Дотримуйтеся всіх інструкцій із заряджання та не заряджайте акумуляторну батарею чи інструмент поза межами діапазону температур, зазначеного в інструкціях.** Неналежне заряджання за температури поза межами зазначеного діапазону може пошкодити акумулятор і підвищує ризик займання.

## Обслуговування

- **Сервісне обслуговування електроінструмента повинен виконувати кваліфікований майстер з використанням лише ідентичних запасних частин.** Це гарантуватиме підтримання безпечної роботи електроінструмента.
- **За жодних умов не виконуйте технічного обслуговування пошкоджених акумуляторних блоків.** Технічне обслуговування акумуляторних блоків мають виконувати лише спеціалісти виробника або вповноваженого постачальника послуг.

## Загальні правила техніки безпеки під час роботи з ланцюговою пилкою

- **Під час експлуатації ланцюгової пилки всі частини тіла повинні знаходитися на безпечній відстані від ланцюга.** Перед початком роботи з ланцюговою пилкою слід переконатися, що ланцюг не контактує з жодним предметом. Навіть незначна неуважність під час роботи з ланцюговою пилкою може призвести до втягування одягу або частин тіла ланцюгом.
- **Завжди тримайте ланцюгову пилку правою рукою за задню ручку, а лівою рукою за передню ручку.** Порушення цього правила створює ризик отримання травм, отож його дотримання є обов'язковим.

- **Тримайте ланцюгову пилку тільки за ізольовану поверхню, оскільки ланцюг пилки може торкнутися схованих електричних дротів.** Контакт ланцюгів із дротом під напругою може спричинити проходження струму через неізольовані металеві частини ланцюгової пилки й ураження оператора електричним струмом.
- **Використовуйте засоби захисту органів зору.** Також рекомендовано користуватися захисним спорядженням для вух, голови, рук і ніг. Належне захисне спорядження здатне зменшити тяжкість ушкодження в разі падіння гілок чи випадкового контакту з ланцюгом.
- **Забороняється використовувати ланцюгову пилку, стоячи на дереві, драбині, даху чи іншій нестабільній опорі.** Подібне використання ланцюгової пилки може призвести до тяжких травм.<sup>1</sup>
- **Завжди обирайте належну точку опори та працюйте з ланцюговою пилкою лише тоді, коли стоїте на нерухомій, безпечній та рівній поверхні.** Стоячи на слизькій чи нестійкій поверхні, можна втратити рівновагу або контроль над ланцюговою пилкою.
- **Під час пиляння зігнутої гілки остання може відскочити.** Коли зігнута гілка вивільняється під час різання, вона може відскочити й ударити оператора та/або штовхнути ланцюгову пилку, через що можна втратити на нею контроль.
- **Будьте максимально обережні під час пиляння молодих гілок дерев і кущів.** Тонкі гілки можуть заблокувати ланцюг пилки, полетіти на оператора або порушити його рівновагу.
- **Переносьте ланцюгову пилку, тримаючи її за передню ручку, у вимкненому стані й не наближаючи до тіла.** Під час транспортування та зберігання ланцюгової пилки завжди надягайте на пильну шину чохол. Належне поводження з ланцюговою пилкою зменшить ймовірність випадкового контакту з рухомих ланцюгом.
- **Дотримуйтеся інструкцій зі змашування, натягування ланцюга та заміни шини й ланцюга.** Неправильний натяг або неналежне змашення ланцюга може призвести до його розриву або збільшити ймовірність віддачі.
- **Використовуйте пилку виключно для пиляння деревини.** Заборонено використовувати ланцюгову пилку не за призначенням. Наприклад, не використовуйте ланцюгову пилку для різання металу, пластику, кам'яної кладки або будівельних матеріалів, виготовлених не з деревини. Використання ланцюгової пилки не за призначенням може призвести до виникнення небезпечних ситуацій.
- **Не намагайтеся повалити дерево, доки не зрозумієте всі ризики й способи їх уникнення.**

Під час повалення дерев існує ризик тяжкого травмування оператора чи сторонніх осіб.

- **Під час зчирення від матеріалу, що застряг, а також збирання й обслуговування ланцюгової пилки необхідно дотримуватися всіх інструкцій.** Переконайтеся, що вимикач перебуває у вимкненому положенні, а акумуляторний блок знято. Неочікуваний запуск ланцюгової пилки під час очищення від застряглого матеріалу чи обслуговування може призвести до тяжких травм.
- **Не працюйте з ланцюговою пилкою на дереві, якщо ви не пройшли спеціальну підготовку.** Використання ланцюгової пилки на дереві без належної підготовки може збільшити ризик отримання тяжкої травми.

## Причини виникнення віддачі й превентивні заходи з боку оператора

Віддача може статися в той час, коли вістря шини пилки торкається якогось предмета або коли деревина заклинює й затискає ланцюг у місці розрізу. Контакт кінчика пильної шини з матеріалом у деяких випадках може викликати миттєву зворотну реакцію з відскоком шини вгору та назад у бік оператора. Заземлення пильного ланцюга у верхній частині пильної шини може призвести до раптового відскоку шини назад у бік оператора. Будь-яка із цих реакцій може призвести до втрати контролю над пилкою та отримання важкої травми. Не покладайтеся виключно на запобіжні механізми, вбудовані в пилку. Задля уникнення пошкоджень і травм під час користування ланцюговою пилкою користувачеві слід зжвавити певних заходів. Віддача є результатом неправильного використання ланцюгової пилки й / або неправильних методів чи умов роботи. Її можна уникнути завдяки зазначеним далі належним заходам безпеки.

- **Обома руками міцно тримайте ручки (пальці повинні охоплювати їх). Тіло та руки слід розташовувати таким чином, щоб опиратися силам віддачі.** Якщо вжито належних заходів, оператор може контролювати силу віддачі. Не випускайте пилку з рук.
- **Забороняється здійснювати пиляння на рівні вище плечей.** Це допомагає уникнути небажаних контактів кінчика пильної шини та дозволяє краще контролювати пилку в непередбачених ситуаціях.
- **За необхідності заміни пильної шини або ланцюга пилки слід установлювати лише деталі, зазначені виробником.** Установлення неналежних пильних шин та ланцюгів може призвести до розриву ланцюга та / або до віддачі.
- **Технічне обслуговування й нагострювання ланцюга слід виконувати згідно з інструкціями виробника.** Зменшення висоти обмежувача

<sup>1</sup> Якщо ви навчені спеціальним методам різання та робочим прийомом і належним чином захищені від падіння (за допомогою підйомної люльки, мотузок чи ременів безпеки), допускаються відхилення від цих правил безпеки.

глибини пиляння може призвести до підвищеної віддачі.

## ЗБЕРІГАЙТЕ ЦЮ ІНСТРУКЦІЮ.

## Загальні правила техніки безпеки



**ПОПЕРЕДЖЕННЯ:** Перш ніж розпочати використання виробу, уважно прочитайте наведені нижче попередження.

- Цей виріб може бути небезпечним у разі неправильного або недбало використання. Цей виріб може призвести до отримання серйозних травм або смерті оператора чи сторонніх осіб. Дуже важливо, щоб ви прочитали цей посібник користувача та зрозуміли його зміст.
- Забороняється вносити зміни у виріб без дозволу виробника. Забороняється використовувати виріб, у конструкцію якого було внесено зміни. Крім того, використовуйте лише оригінальні аксесуари. Внесення змін без дозволу виробника може призвести до серйозних травм або смерті оператора чи сторонніх осіб.
- Тривале вдихання випарів олії для ланцюгів і тирси може призвести до проблем зі здоров'ям.
- Під час роботи цього виробу утворюється електромагнітне поле. Це поле може за деяких умов взаємодіяти з активними чи пасивними медичними імплантатами. Щоб зменшити ризик серйозних або смертельних травм, рекомендуємо особам із медичними імплантатами проконсультуватися зі своїм лікарем і виробником медичного імплантату перед початком експлуатації цього виробу.

## Правила техніки безпеки під час використання виробу



**ПОПЕРЕДЖЕННЯ:** Перш ніж розпочати використання виробу, уважно прочитайте наведені нижче попередження.

- Інформація в цьому посібнику користувача в жодному разі не замінить професійних знань і досвіду. Якщо ви не відчуваєте себе в безпеці в ситуації, у якій ви перебуваєте, зупиніть виріб. Зверніться до дилера з обслуговування або професійного оператора ланцюгової пилки. Не беріться до завдання, якщо не певні, чи впораєтесь!
- Якщо у вас виникли запитання щодо експлуатації виробу, зверніться до дилера з обслуговування чи компанії Husqvarna. Ми можемо надати інформацію щодо ефективної та безпечної експлуатації виробу. За можливості пройдіть навчальний курс з експлуатації ланцюгових пилко. Інформацію про доступність навчальних

матеріалів і курсів можна дізнатися у свого сервісного дилера, у лісництві чи бібліотеці.

- Перед використанням виробу ви повинні усвідомити ефекти віддачі й способи їх уникнення. Дивіться розділ *Запобіжне обладнання на виробі на сторінці 10* і *Поширені запитання щодо віддачі на сторінці 18* інструкції.
- Не використовуйте прилад, акумулятор або зарядний пристрій, який пошкоджений або не працює належним чином.
- Заборонено торкатися ланцюга, що обертається. Це може призвести до серйозних травм чи смерті.
- Не користуйтеся виробом, якщо ви втомлені, перебуваєте під впливом алкогольних, наркотичних, лікарських чи будь-яких інших засобів, що можуть вплинути на зір, зосередженість, свідомість чи координацію рухів.
- Робота за несприятливих погодних умов утомлює і часто створює додаткову небезпеку. Не рекомендовано використовувати виріб у дуже погану погоду, наприклад у густий туман, під час зливи, сильного вітру чи холоду, коли існує ризик блискавки тощо, адже це створює додаткову небезпеку.
- Забороняється експлуатувати виріб без правильно встановлених шини, ланцюга та всіх кожухів. Інакше приводна зірочка може від'єднатися й завдати серйозних травм. Дивіться розділ *Збирання на сторінці 14* інструкції.

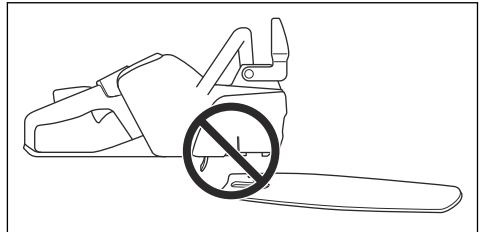

- Подивіться навколо. Переконайтеся, що сторонні особи чи тварини не зможуть торкнутися виробу чи вплинути на контроль над ним.

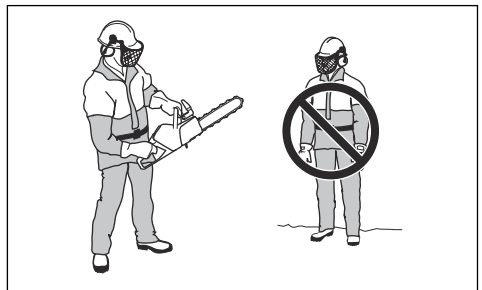

- Не дозволяйте дітям перебувати біля виробу або використовувати його. Виріб запускається легко, отже діти можуть це зробити, якщо залишити



їх без нагляду. Це може означати ризик тяжкої травми.

- Виймайте акумулятор, коли виріб не знаходиться в полі вашого зору або ви залишаєте його без нагляду.
- Щоб повністю контролювати виріб, необхідно зайняти стійке положення. Не використовуйте виріб, якщо ви перебуваєте на драбині чи дереві. Не використовуйте виріб, якщо ви не перебуваєте на стійкій поверхні.
- Робота на висоті крони дерева вимагає використання спеціальних методів пиляння та інших робіт, яких слід дотримуватися, щоб уникнути підвищеного ризику травмування. Працювати на висоті крони дерева дозволяється лише особам, що пройшли спеціальне професійне навчання з виконання таких робіт, включно з використанням страхувального та іншого верхолазного обладнання, як-от страхувальні ремені, троси, пояси, монтерські кігті, крюки з карабіном, карабіни тощо.
- Не слід намагатися ловити гілки, що падають. Не слід пиляти дерево, якщо оператор закріплений лише однією мотузкою. Завжди використовуйте дві страхувальні мотузки.

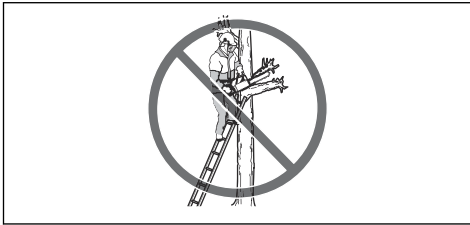

- У разі недбалого використання небезпека віддачі підвищується. Віддача може виникнути, якщо зона віддачі шини випадково торкнеться гілки, сусіднього дерева чи іншого предмета.



- Не тримайте виріб однією рукою. Неможливо безпечно контролювати цей виріб однією рукою.
- Не використовуйте виріб на висоті вище своїх плечей і не намагайтеся працювати кінчиком шини.

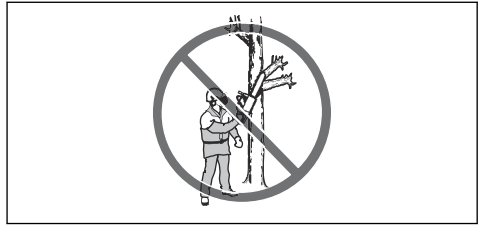

- Не використовуйте виріб у ситуаціях, коли ви не можете покликати на допомогу в разі нещасного випадку.
- Перш ніж переміщувати виріб, зупиніть його та вимкніть ланцюгове гальмо. Тримайте виріб таким чином, щоб пильна шина та ланцюг пилки були направлені назад. Перед транспортуванням чи переміщенням виробу на будь-які відстані встановлюйте на шину чохол для транспортування.
- Перш ніж класти виріб на землю, увімкніть ланцюгове гальмо і постійно тримайте виріб у полі зору. Якщо треба залишити виріб без нагляду на деякий час, його слід вимкнути та вийняти акумулятор.
- Існує ризик застрягання тирси в системі приводу. Це може призвести до заклинювання ланцюга пилки. Перед чищенням завжди зупиняйте виріб і виймайте акумулятор.
- Переконайтеся в тому, що можете безпечно рухатися. Ретельно огляньте місце виконання робіт і перевірте, чи не має поблизу вас перешкод на кшталт коріння, каміння, гілок, канав тощо. Будьте обережні, працюючи на схилах.
- Рівень вібрації підвищується в разі використання невідповідного чи погано заточеного різального обладнання. Зрізання твердої деревини на кшталт широколистяних дерев створює більше вібрації, ніж зрізання м'якої деревини на кшталт хвойних дерев.

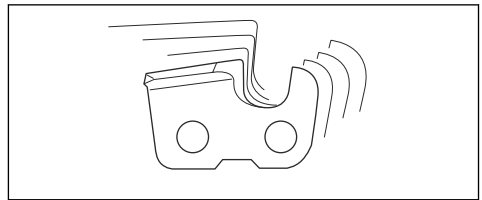

- У людей, які мають погіршений кровообіг, надмірна вібрація може ушкодити нервову систему або систему кровообігу. Якщо у вас проявляються симптоми надмірного впливу вібрації, зверніться до свого лікаря. До таких симптомів належать: оніміння, утрата чутливості, пощипування, поколювання, занепад сил, зміни кольору або стану шкіри. Як правило, ці симптоми проявляються в пальцях, руках і зап'ястках та стають сильнішими при низьких температурах.

- Уникайте роботи, яка, на вашу думку, виходить за межі ваших можливостей.
- Неможливо передбачити в посібнику всі ситуації, які можуть виникнути під час використання виробу. Завжди будьте обережні й керуйтеся здоровим глуздом.



### Засоби індивідуального захисту



**ПОПЕРЕДЖЕННЯ:** Перш ніж розпочати використання виробу, уважно прочитайте наведені нижче попередження.

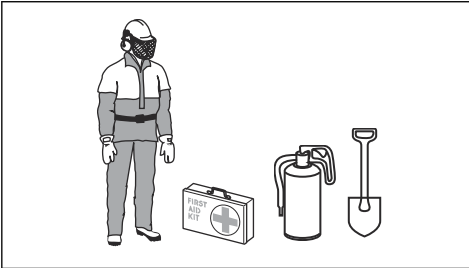

- Більшість нещасних випадків під час експлуатації ланцюгової пилки стається через контакт ланцюга з оператором. Під час роботи обов'язково користуйтеся затвердженими засобами індивідуального захисту. Засоби індивідуального захисту не можуть забезпечити абсолютний захист від травмування, але в разі нещасного випадку вони знизять ступінь важкості травми. Зверніться до свого дилера з обслуговування за рекомендаціями стосовно того, яке спорядження використовувати.
- Одяг повинен щільно облягати тіло, але не обмежувати рухів. Регулярно перевіряйте стан засобів індивідуального захисту.
- Використовуйте затверджений захисний шолом.
- Користуйтеся відповідними захисними навушниками. Тривала робота за сильного шуму може призвести до погіршення слуху.
- Щоб зменшити небезпеку травм від предметів, що відлітають, використовуйте схвалені захисні окуляри або захисну маску. Під час роботи виробу такі предмети, як тирса й невеликі шматки деревини, можуть відлітати з високою швидкістю. Це може призвести до тяжкої травми, особливо травми очей.

- Використовуйте рукавиці із захистом від ланцюгових пилок.
- Використовуйте штани із захистом від ланцюгових пилок.
- Використовуйте захисне взуття зі сталевим носком і неслизькою підошвою.
- Завжди тримайте аптечку поруч.
- Небезпека іскор. Тримайте поблизу засоби гасіння пожежі й лопату для запобігання лісовим пожежам.

### Запобіжне обладнання на виробі



**ПОПЕРЕДЖЕННЯ:** Перш ніж розпочати використання виробу, уважно прочитайте наведені нижче попередження.

- Не використовуйте виріб із запобіжними пристроями, які пошкоджені або не працюють належним чином.
- Регулярно перевіряйте захисні пристрої. Дивіться розділ *Технічне обслуговування й перевірка захисних пристроїв виробу на сторінці 27*.
- Якщо запобіжні пристрої пошкоджені або не працюють належним чином, зверніться до дилера з обслуговування Husqvarna.

### Функції інтерфейсу користувача

На інтерфейсі користувача розташовані кнопка ввімкнення / вимкнення, кнопка SavE, а також індикатор стану заряду й індикатор попередження. Якщо задіяно гальмо ланцюга або існує ризик перевантаження, блимає попереджувальний індикатор. Захист від перевантаження тимчасово зупиняє виріб і не дозволяє його використовувати, доки температура не зменшиться. Якщо індикатор попередження горить постійно, зверніться до сервісного дилера.

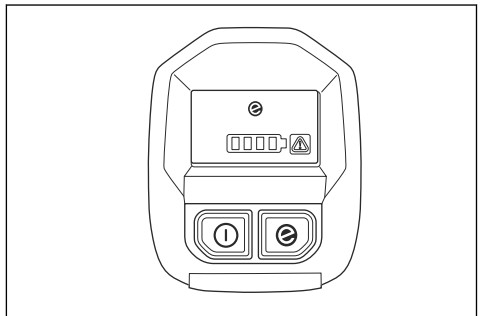

Детальнішу інформацію про інтерфейс користувача див. у розділі *Експлуатація на сторінці 16*.

## Функція автоматичного зупинення

Виріб оснащений функцією автоматичного зупинення, яка зупиняє виріб, якщо ви не користуєтеся ним упродовж 3 хвилин.

## Ланцюгове гальмо та передній захисний щиток

Виріб обладнаний ланцюговим гальмом, який зупиняє ланцюг у разі віддачі. Ланцюгове гальмо знижує ризик виникнення нещасних випадків, але тільки ви можете їм запобігти.

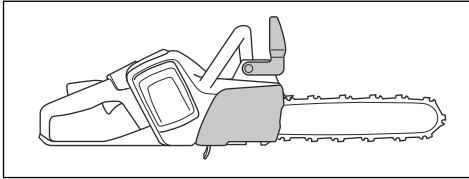

**ПОПЕРЕДЖЕННЯ:** Уникайте ситуацій, в яких існує небезпека віддачі. Будьте обережні під час використання виробу й переконайтеся, що зона віддачі шини не торкнеться ніяких предметів.

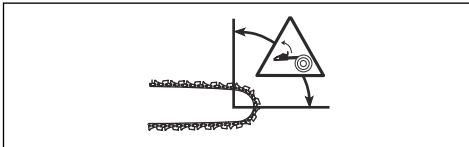

Ланцюгове гальмо активується (А) вручну лівою рукою чи автоматично за допомогою інерційного пускового механізму. Посуньте передній захисний щиток (В) уперед, щоб задіяти ланцюгове гальмо вручну. Цей рух активує механізм, що під дією пружини зупиняє приводну зірочку.

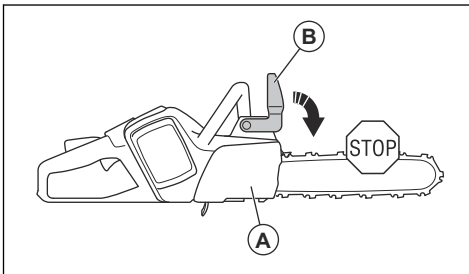

Спосіб задіявання ланцюгового гальма залежить від сили віддачі й положення виробу. У разі сильної віддачі, коли зона віддачі шини перебуває найбільш далеко від вас, ланцюгове гальмо активується за інерцією. Якщо віддача слабша чи зона віддачі шини перебуває ближче до вас, ланцюгове гальмо активується вручну лівою рукою.

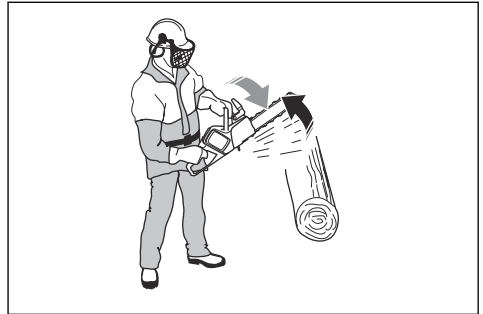

Використовуйте гальмо ланцюга в якості стояночного під час запуску й переміщення на короткі дистанції. Це знижує ризик травмування через контакт ланцюга з вами чи особами поблизу вас.

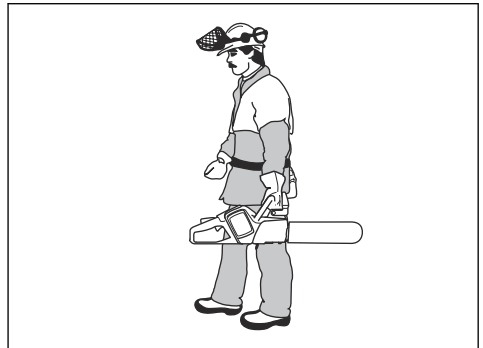

Потягніть передній захисний щиток назад, щоб вимкнути ланцюгове гальмо.

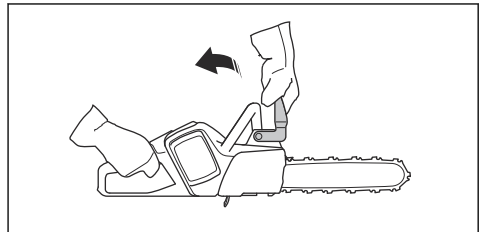

Віддача може бути різкою й дуже сильною. У більшості випадків віддача буває невеликою й не завжди активує ланцюгове гальмо. Якщо під час

експлуатації виробу виникає віддача, міцно тримайте його за ручки й не відпускайте.

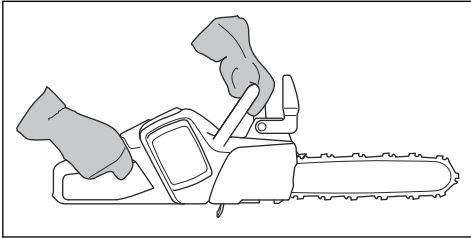

Крім того, передній захисний щиток знижує ризик контакту з ланцюгом у разі, якщо ви відпустите передню ручку.

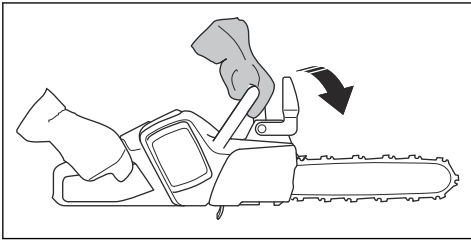

Під час роботи з повалення дерев активувати ланцюгове гальмо вручну неможливо. У цьому положенні ланцюгове гальмо активується лише за допомогою інерційного пускового механізму.

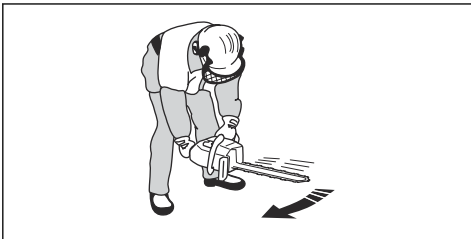

### Запобіжник

Фіксатор механічного пускового пристрою запобігає випадковому спрацюванню цього пристрою. Коли ви пересуваєте фіксатор механічного пускового пристрою вперед (А), а потім притискаєте його до рукоятки (В), механічний пусковий пристрій (С) звільняється. Коли ви випускаєте ручку з рук, фіксатор і механічний пусковий пристрій повертаються до вихідного положення.

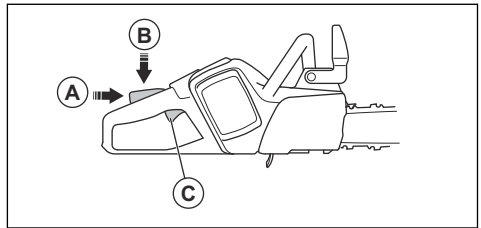

### Утримувач ланцюга

Утримувач ланцюга захоплює ланцюг у випадку, якщо він порветься чи спаде. Небезпека зменшується, якщо натяг ланцюга правильний. Правильне технічне обслуговування шини й ланцюга також знижує рівень небезпеки. Інструкції див. у Збирання на сторінці 14 та ТЕХНІЧНЕ ОБСЛУГОВУВАННЯ на сторінці 26.

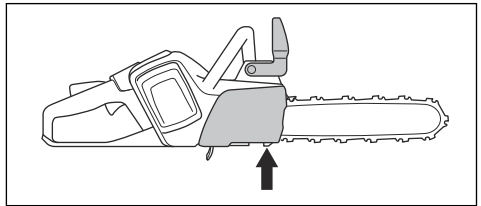

### Правосторонній кожух

Правосторонній кожух забезпечує захист руки у випадку, якщо ланцюг пилки порветься чи спаде. Він також захищає руку від гілок і сучків під час роботи з виробом.

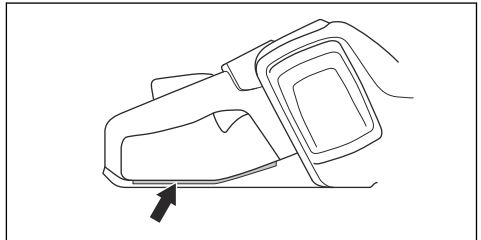

### Заходи безпеки під час роботи із зарядним пристроєм



**ПОПЕРЕДЖЕННЯ:** Перш ніж розпочати використання виробу, уважно прочитайте наведені нижче попередження.

- Через недотримання правил техніки безпеки може виникнути ризик ураження електричним струмом або короткого замикання.
- Використовуйте тільки непошкоджені сертифіковані електричні розетки із заземленням.

- Заборонено використовувати будь-які інші зарядні пристрої, окрім того, що йде в комплекті до виробу. Для заряджання змінних акумуляторів Husqvarna BLi використовуйте лише зарядні пристрої Husqvarna QC.
- Заборонено розбирати зарядний пристрій.
- Не використовуйте зарядний пристрій, який пошкоджений або не працює належним чином.
- Заборонено підіймати зарядний пристрій, тримаючи його за шнур живлення. Щоб від'єднати зарядний пристрій від настінної розетки, витягніть штепсельну вилку. У жодному разі не тягніть за шнур живлення.
- Пильнуйте, щоб усі кабелі та подовжувальні шнури були якомога далі від води, оливи й гострих кутів. Переконайтеся, що кабелі не здавлено дверима, огорожею або іншими предметами.
- Заборонено використовувати зарядний пристрій поблизу легкозаймистих або корозійних матеріалів. Переконайтеся в тому, що зарядний пристрій нічим не накритий. При появі диму чи вогню витягніть штепсель зарядного пристрою з розетки.
- Заряджати акумулятор слід тільки в добре провітрюваних приміщеннях та подалі від сонячного світла. Не заряджайте акумулятор надворі. Не заряджайте акумулятор у вологому середовищі.
- Використовуйте зарядний пристрій лише в приміщеннях із температурою від 5 °C (41 °F) до 40 °C (104 °F). Використовуйте зарядний пристрій лише в сухому приміщенні з належною вентиляцією, в якому немає пилу.
- Забороняється вставляти предмети у вентиляційні отвори зарядного пристрою.
- Заборонено з'єднувати контакти зарядного пристрою металевими предметами, оскільки це може призвести до короткого замикання.
- Використовуйте справні розетки відповідного типу.

## Правила техніки безпеки під час обслуговування



**ПОПЕРЕДЖЕННЯ:** Перш ніж розпочати технічне обслуговування виробу, уважно прочитайте наведені нижче попередження.

- Перед технічним обслуговуванням, іншими перевітками чи монтажем виробу необхідно виймати акумулятор.
- Оператор має виконувати лише ті види технічного обслуговування, що описані в цьому посібнику користувача. У разі необхідності виконання складніших робіт із технічного обслуговування слід звернутися до сервісного дилера.

- Заборонено мити батарею чи зарядний пристрій водою. Використання сильнодіючих миючих засобів може призвести до пошкодження пластику.
- Відсутність технічного обслуговування зменшує термін служби виробу й підвищує вірогідність виникнення нещасних випадків.
- Для виконання робіт з обслуговування й ремонту, особливо в разі роботи із захисними пристроями виробу, необхідна спеціальна підготовка. Якщо після технічного обслуговування виріб не пройде частину перевірок, наведених у цьому посібнику користувача, зверніться до свого сервісного дилера. Ми гарантуємо можливість професійного ремонту й обслуговування вашого виробу.
- Використовуйте лише оригінальні запасні частини.

## Правила техніки безпеки під час роботи з різальним обладнанням



**ПОПЕРЕДЖЕННЯ:** Перш ніж розпочати використання виробу, уважно прочитайте наведені нижче попередження.

- Використовуйте лише схвалені комбінації шини та ланцюга й обладнання для заточування. Інструкції див. у розділі *Технічні характеристики на сторінці 37*.
- Під час роботи з ланцюгом пилки або його обслуговування використовуйте захисні рукавиці. Нерухомий ланцюг пилки також може завдати травми.
- Різці необхідно завжди тримати добре нагостреними. Дотримуйтеся вказівок і використовуйте напилек рекомендованого розміру. Пошкоджений або неправильно нагострений ланцюг пилки підвищує небезпеку виникнення нещасних випадків.

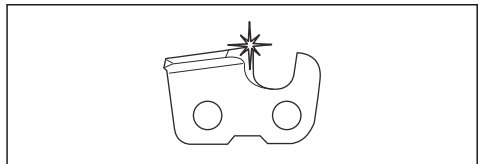

- Стежте за тим, щоб обмежувач глибини різання було налаштовано правильно. Дотримуйтеся вказівок і використовуйте рекомендоване значення глибини різання. Надто велике

значення глибини різання збільшує небезпеку віддачі.

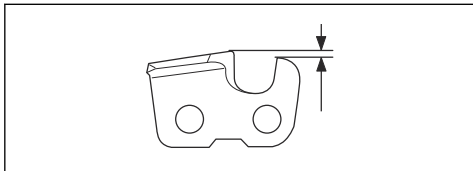

- Переконайтеся, що ланцюг пилки правильно натягнутий. Якщо ланцюг пилки недостатньо натягнутий на пильну шину, він може впасти. Неправильний натяг ланцюга пилки призводить до збільшення зносу пильної шини, ланцюга пилки та приводної зірочки. Див. *Аксесуари на сторінці 38*.

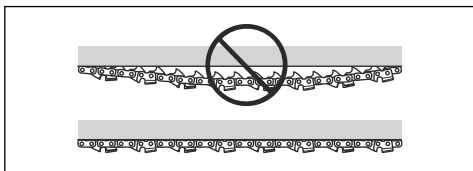

- Необхідно регулярно проводити технічне обслуговування різального обладнання й змащувати його належним чином. У разі неправильного змащування ланцюга пилки підвищується ризик зносу пильної шини, ланцюга пилки та приводної зірочки.

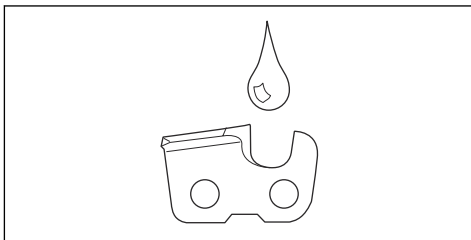

## Збирання

### Збирання пильної шини й ланцюга пилки (з ручкою шини)



**ПОПЕРЕДЖЕННЯ:** Перед монтажем чи технічним обслуговуванням виробу необхідно завжди виймати акумулятор.

1. Розблокуйте ланцюгове гальмо.

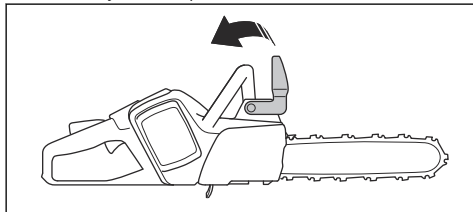

2. Відпустіть ручку шини.

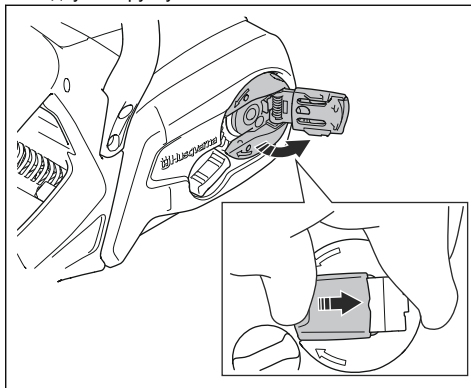

- Зніміть кришку приводної зірочки й кільце для транспортування (А).

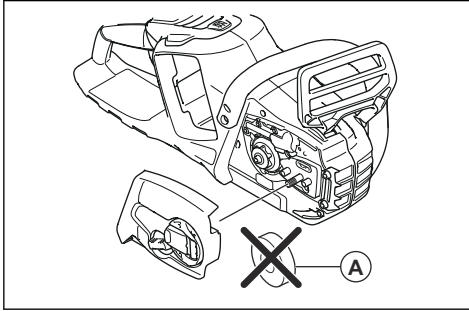

- Установіть шину на болт кріплення шини. Установіть пильну шину в максимальне заднє положення. Підніміть ланцюг пилки над приводною зірочкою й зчепіть його в канавці на пильній шині. Починайте з верхнього краю пильної шини.
- Переконайтеся, що краї різців на верхньому краї пильної шини спрямовані вперед.

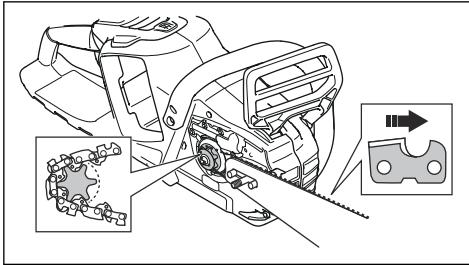

- Установіть кришку приводної зірочки та вставте шип натягування ланцюга в отвір на пильній шині.
- Переконайтеся, що приводні ланки ланцюга пилки правильно розташовані на приводній зірочці.
- Переконайтеся, що ланцюг пилки правильно зчеплений у канавці на пильній шині.
- Застосуйте натяг до ланцюга пилки. Інструкції див. у розділі *ТЕХНІЧНЕ ОБСЛУГОВУВАННЯ* на сторінці 26.
- Затягніть ручку шини.

## Збирання пильної шини й ланцюга пилки (з болтом кріплення шини)



**ПОПЕРЕДЖЕННЯ:** Перед монтажем чи технічним обслуговуванням виробу необхідно завжди виймати акумулятор.

- Розблукуйте ланцюгове гальмо.

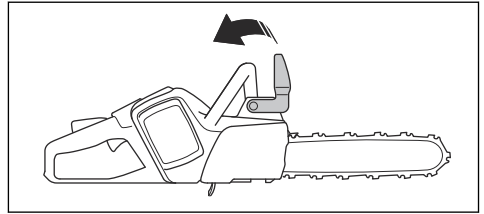

- Відпустіть гайку пильної шини та видаліть кришку приводної зірочки й кільце для транспортування (А).

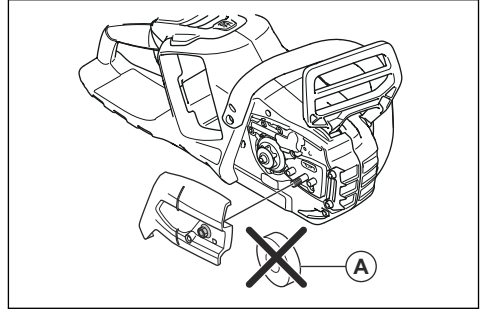

- Установіть шину на болт кріплення шини. Установіть пильну шину в максимальне заднє положення. Підніміть ланцюг пилки над приводною зірочкою й зчепіть його в канавці на пильній шині. Починайте з верхнього краю пильної шини.
- Переконайтеся, що краї різців на верхньому краї пильної шини спрямовані вперед.

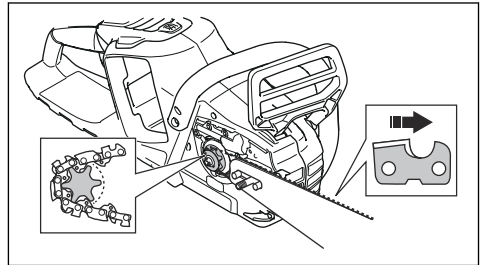

- Установіть кришку приводної зірочки та вставте шип натягування ланцюга в отвір на пильній шині.
- Переконайтеся, що приводні ланки ланцюга пилки правильно розташовані на приводній зірочці.
- Переконайтеся, що ланцюг пилки правильно зчеплений у канавці на пильній шині.
- Затягніть гайку пильної шини пальцями.
- Натягніть ланцюг пилки. Інструкції див. у розділі *Регулювання натягу ланцюга пилки (з ручкою шини)* на сторінці 32.

# Експлуатація

## Вступ



**ПОПЕРЕДЖЕННЯ:** Перед використанням виробу уважно прочитайте розділ про правила техніки безпеки.

## Робоча перевірка перед початком використання виробу

1. Перевірте ланцюгове гальмо (A) і переконайтеся, що воно функціонує належним чином і не має пошкоджень.
2. Перевірте задній правосторонній кожух (B) і переконайтеся в тому, що він не пошкоджений.
3. Перевірте механічний пусковий пристрій і його фіксатор (C) та переконайтеся в тому, що вони функціонують належним чином та не мають пошкоджень.
4. Перевірте кнопку панель (D) і переконайтеся в тому, що вона функціонує належним чином.
5. Переконайтеся, що на ручках (E) немає мастила.
6. Переконайтеся, що всі деталі встановлені правильно, перебувають на своїх місцях і не пошкоджені.
7. Перевірте утримувач ланцюга (F) і переконайтеся, що він встановлений правильно.
8. Перевірте натяг ланцюга (G).
9. Зарядіть акумулятор (H) і правильно встановіть його.
10. Після натискання на механічний пусковий пристрій переконайтеся, що ланцюг зупинився.

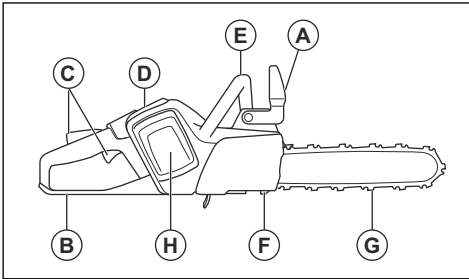

## Використання правильного мастила для ланцюга



**ПОПЕРЕДЖЕННЯ:** Не використовуйте відпрацьоване мастило, яке може завдати шкоди вам і навколишньому середовищу. Відпрацьоване мастило призводить до

пошкодження масляного насоса, шини та ланцюга.



**ПОПЕРЕДЖЕННЯ:** Ланцюг пилки може зламатись у разі неналежного змащування різального обладнання. Це може призвести до серйозних травм або смерті оператора.



**ПОПЕРЕДЖЕННЯ:** Для правильної роботи цієї функції слід використовувати відповідне мастило для ланцюга. Зверніться до свого дилера з обслуговування, щоб вибрати мастило для ланцюга.

- Використовуйте мастило для ланцюга Husqvarna, щоб максимально подовжити термін служби ланцюга пилки та запобігти негативному впливу на навколишнє середовище. Якщо мастила Husqvarna немає, рекомендуємо використовувати стандартне масло для ланцюгів.
- Використовуйте мастило, яке добре тримається на ланцюгу пилки.
- Використовуйте мастило для ланцюга з правильним діапазоном в'язкості, яке підходить для застосування за поточної температури повітря.



**УВАГА:** За температур нижче 0 °C (32 °F) деякі мастила для ланцюга стають надто густими, що може спричинити пошкодження компонентів масляного насоса.

- Використовуйте рекомендоване різальне обладнання. Див. *Аксесуари на сторінці 38*.
- Зніміть кришку бака мастила для ланцюга.
- Заповніть бак мастилом для ланцюга.
- Надійно затягніть кришку бака.

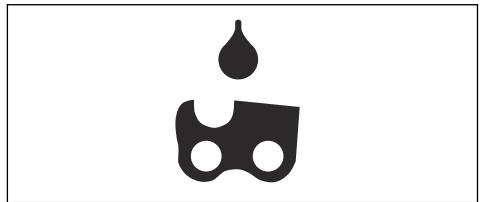

**Зверніть увагу:** Розташування бака мастила для ланцюга на виробі див. у розділі *Вступ на сторінці 2*.



## Підключення зарядного пристрою

1. Зарядний пристрій слід приєднувати лише до джерел електроживлення з напругою та частотою, вказаними на табличці з паспортними даними.
2. Під'єднайте штепсель лише до належним чином заземленої розетки. Світлодіод зарядного пристрою блимне один раз зеленим кольором.

**Зверніть увагу:** Акумулятор не заряджатиметься, якщо його температура перевищуватиме 50 °C / 122 °F. Якщо температура акумулятора становитиме більше 50 °C / 122 °F, зарядний пристрій почне його охолоджувати.

## З'єднання акумулятора із зарядним пристроєм

**Зверніть увагу:** Перед першим використанням акумулятор необхідно зарядити. Новий акумулятор заряджений лише на 30 %.

1. Переконайтеся, що акумулятор сухий.
2. Встановіть акумулятор у зарядний пристрій.

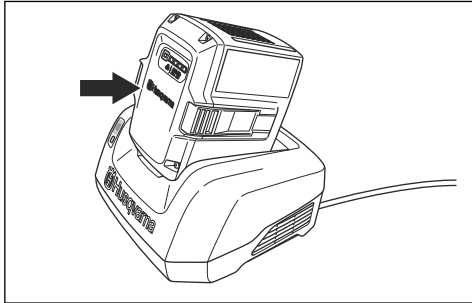

3. Переконайтеся, що на зарядному пристрої ввімкнувся зелений індикатор зарядження. Це буде означати, що акумулятор під'єднаний до зарядного пристрою правильно.

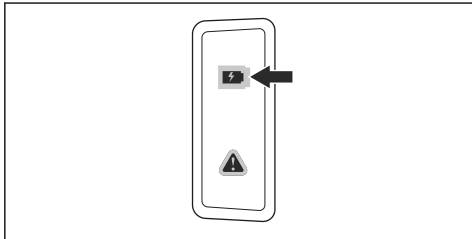

4. Якщо загоряються всі світлодіодні індикатори, це означає, що акумулятор повністю заряджений.

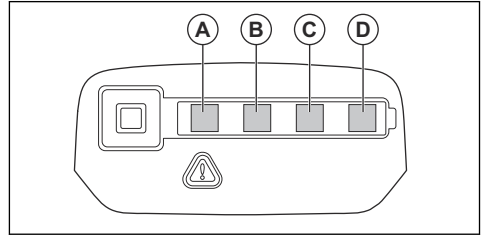

5. Щоб від'єднати зарядний пристрій від настінної розетки, витягніть штепсельну вилку. Не тягніть за кабель.
6. Вийміть акумулятор із зарядного пристрою.

**Зверніть увагу:** Детальнішу інформацію можна знайти в посібниках для акумулятора й зарядного пристрою.

## Інформація про віддачу



**ПОПЕРЕДЖЕННЯ:** Віддача може стати причиною серйозних травм або смерті оператора чи сторонніх осіб. Щоб зменшити ризик, ви повинні знати причини віддачі та як запобігти їх виникненню.

Віддача стається тоді, коли зона віддачі шини торкається об'єкта. Віддача може бути раптовою й дуже сильною, через що виріб відкидається в напрямку оператора.

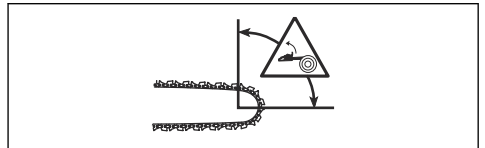

Віддача завжди стається в площині різання шини. Зазвичай виріб відкидається в напрямку оператора, але інколи напрямком може бути іншим. Напрямок

руху виробу в результаті віддачі залежить від методу експлуатації.



Віддача стається тільки тоді, коли зона віддачі шини торкається об'єкта. Не дозволяйте зоні віддачі торкатися предметів.

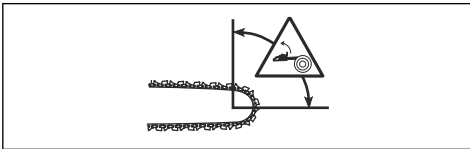

Менший радіус носика шини зменшує силу віддачі.

Використовуйте ланцюг пилки з низькою віддачею, щоб зменшити наслідки віддачі. Не дозволяйте зоні віддачі торкатися предметів.



**ПОПЕРЕДЖЕННЯ:** Жоден ланцюг пилки не може повністю запобігти віддачі. Завжди дотримуйтеся інструкцій.

## Поширені запитання щодо віддачі

- Чи буде ланцюгове гальмо завжди активуватися вручну в разі віддачі?

Ні. Щоб посунути передній захисний щиток уперед, необхідно прикласти деяке зусилля. Якщо не прикласти необхідне зусилля, ланцюгове гальмо не активується. Крім того, під час роботи необхідно добре тримати ручки обома руками. У разі віддачі ланцюгове гальмо може не встигнути зупинити ланцюг до того, як він торкнеться вас. Існують також положення, коли ви не маєте змоги дотягнутися рукою до переднього захисного щитка, щоб активувати гальмо.

- Чи буде ланцюгове гальмо завжди активуватися інерційним пусковим механізмом у разі віддачі?

Ні. По-перше, ланцюгове гальмо має працювати належним чином. Інструкції щодо перевірки ланцюгового гальма див. у розділі *Технічне обслуговування й перевірка захисних пристроїв виробу на сторінці 27*. Рекомендується

виконувати цю процедуру кожного разу перед початком використання виробу. По-друге, щоб активувати ланцюгове гальмо, віддача повинна бути сильною. Якщо ланцюгове гальмо занадто чутливе, воно може вмикатися під час нерівної роботи.

- Чи можу я в будь-якому випадку покладатися на ланцюгове гальмо?

Ні. Для забезпечення захисту ланцюгове гальмо має працювати правильно. Під час віддачі гальмо повинно активуватися й зупинити ланцюг. Якщо ви перебуваєте близько до пильної шини, ланцюгове гальмо може не встигнути зупинити ланцюг пилки до того, як він торкнеться вас.



**ПОПЕРЕДЖЕННЯ:** Попередити віддачу може лише використання вами відповідних технік роботи.

## Запуск виробу

1. Перевірте механічний пусковий пристрій і його фіксатор. Дивіться розділ *Перевірка фіксатора механічного пускового пристрою на сторінці 28*.
2. Активуйте ланцюгове гальмо.

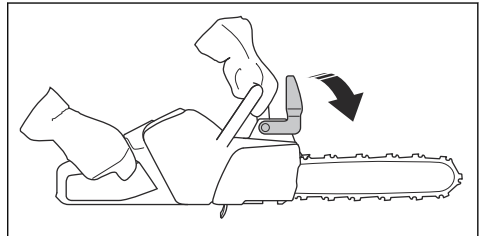

3. Установіть акумулятор у тримач акумулятора.

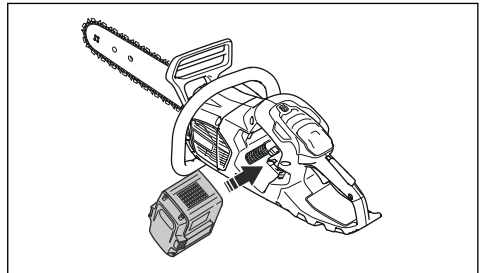

**УВАГА:** Переконайтеся в тому, що акумулятор установлено в тримач акумулятора належним чином. Якщо акумулятор не вставляється в тримач легко, ви встановлюєте його неправильно.

4. Натискайте на нижню частину акумулятора, доки не почуєте звук клацання.

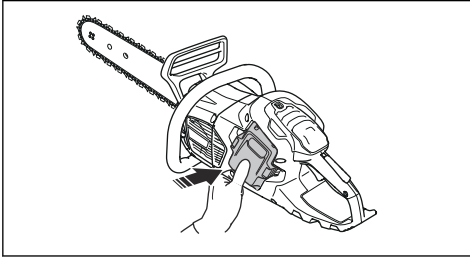

5. Натисніть кнопку запуску/зупинки й утримуйте її, доки не ввімкнеться зелений світлодіодний індикатор.

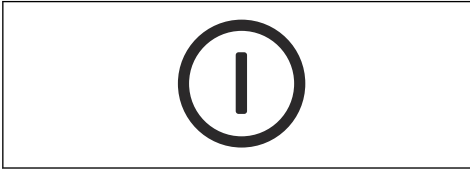

6. Відпустіть гальмо ланцюга.

## Використання функції SavE

Функція SavE знижує швидкість ланцюга й потужність виробу.

1. Натисніть кнопку SavE. Увімкнеться зелений світлодіодний індикатор.
2. Для вимкнення функції натисніть кнопку SavE ще раз. Зелений світлодіодний індикатор вимкнеться.



## Вимкнення виробу

1. Натисніть кнопку запуску / зупинки та утримуйте її, доки не вимкнеться зелений світлодіодний індикатор.

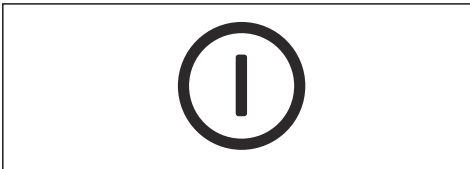

2. Натисніть кнопки виймання акумулятора й вийміть акумулятор із тримача, щоб запобігти ненавмисному запуску двигуна.

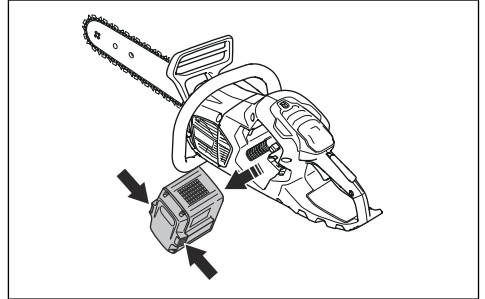

## Різання з тягою та різання з поштовхом

Цим виробом можна різати деревину з двох боків.

- Різання з тягою означає різання нижньою частиною шни. Під час різання ланцюг пилки протягується через дерево. У цьому положенні ви отримуєте кращий контроль над виробом і положенням зони віддачі.

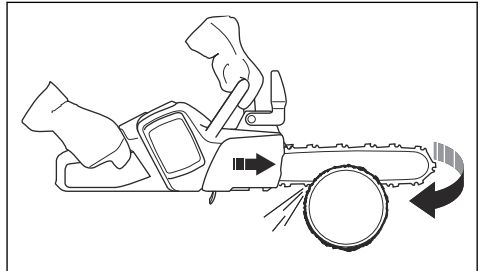

- Різання з поштовхом означає різання верхньою частиною шни. Ланцюг штовхає виріб у напрямку оператора.

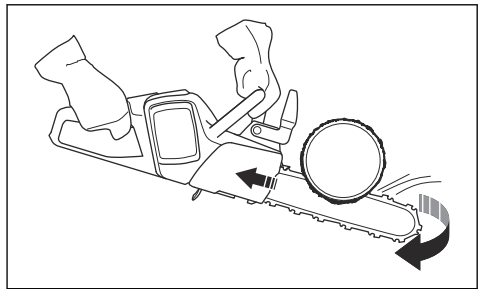

**ПОПЕРЕДЖЕННЯ:** Якщо ланцюг пилки застрягне в стовбурі, виріб може відкинути на вас. Міцно тримайте виріб і стежте за тим,

щоб зона віддачі шни не торкалася дерева й не призводила до віддачі.

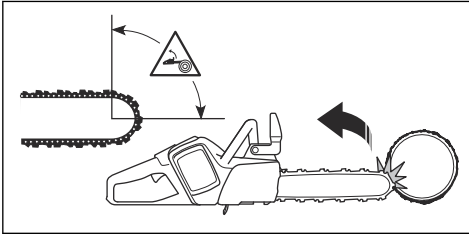

2. Увімкніть інструмент на повну потужність і поверніть пристрій. Притисніть шпичастий бампер до стовбура. Завдяки цьому прикладати зусилля, необхідне для розрізання стовбура, буде простіше.

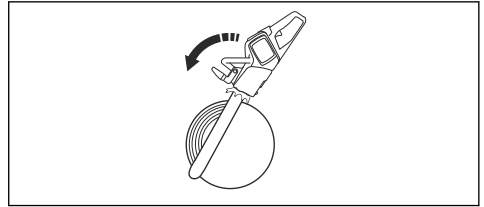

## Використання техніки розпилення



**ПОПЕРЕДЖЕННЯ:** Під час різання працюйте на повній потужності, а після кожного розрізання зменшуйте швидкість до холостого ходу.



**УВАГА:** Уникайте тривалої роботи двигуна на холостому ходу. Це може призвести до його пошкодження.

1. Покладіть стовбур на розпилювальні козли чи якісь напрямні.

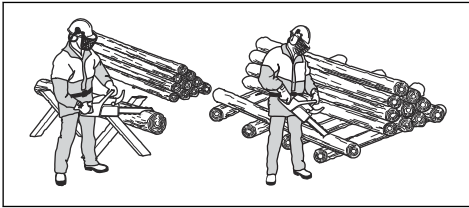

**ПОПЕРЕДЖЕННЯ:** Не розпилюйте стовбури, складені купою. Це підвищує ризик віддачі й може призвести до серйозних травм або смерті.

2. Прибирайте обрізки з робочої зони.



**ПОПЕРЕДЖЕННЯ:** Обрізки в робочій зоні підвищують небезпеку віддачі та ризик втрати рівноваги.

## Використання шпичастого буфера

1. Втисніть шпичастий буфер у стовбур дерева.

## Розрізання стовбура на землі

1. Ріжте стовбур із тягою. Працюйте на повній потужності, але будьте готові до непередбачуваних обставин.

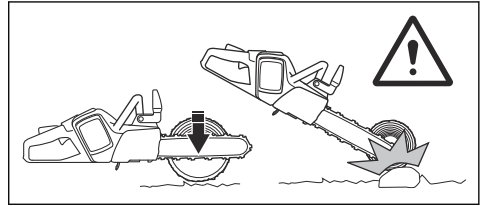

## ПОПЕРЕДЖЕННЯ:

Переконайтеся, що ланцюг пилки не торкається землі під час завершення різання.

2. Розріжте приблизно  $\frac{2}{3}$  стовбура та зупиніться. Поверніть стовбур і ріжте з протилежної сторони.

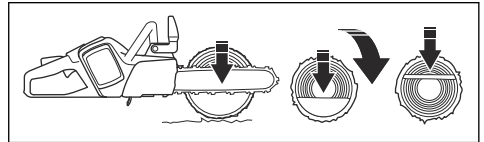

## Розрізання стовбура, один бік якого розташовано на опорі



## ПОПЕРЕДЖЕННЯ:

Стежте за тим, щоб під час різання стовбур не зламався. Дотримуйтеся наведених нижче інструкцій.

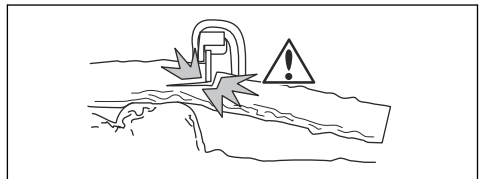

1. Розріжте стовбур із поштовхом приблизно на  $\frac{1}{3}$ .

2. Ріжте стовбур із тягою, доки два прорізи не зійдуться.

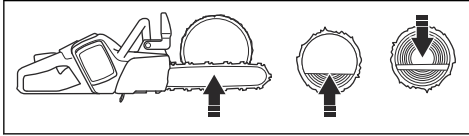

### Розрізання стовбура, два кінці якого розташовано на опорах



**ПОПЕРЕДЖЕННЯ:** Стежте за тим, щоб ланцюг пилки не застряг у стовбурі під час різання. Дотримуйтеся наведених нижче інструкцій.

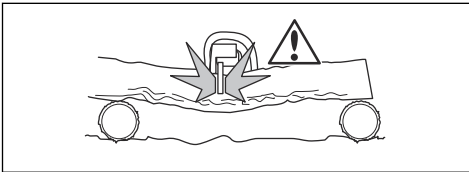

1. Розріжте стовбур із тягою приблизно на  $\frac{1}{4}$ .
2. Повністю розріжте решту стовбура з поштовхом.

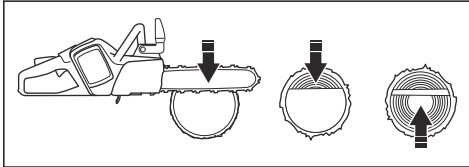

**ПОПЕРЕДЖЕННЯ:** Якщо ланцюг пилки застряг у стовбурі, зупиніть двигун. Щоб вивільнити виріб, розширте проріз важелем. Не намагайтеся витягнути виріб рукою. Це може призвести до травми, коли виріб раптово вивільниться.

### Використання техніки обрізання гілок

**Зверніть увагу:** Для роботи з товстими гілками використовуйте техніку різання. Див. *Використання техніки розпилення на сторінці 20.*



**ПОПЕРЕДЖЕННЯ:** За використання техніки обрізання гілок існує великий ризик нещасного випадку. Інструкції з попередження віддачі див. у розділі *Зрізання нахилених дерев та гілок на сторінці 25.*



**ПОПЕРЕДЖЕННЯ:** Відрізуйте гілки одну за одною. Будьте обережні під час зрізання маленьких гілок, і не зрізайте кущі або багато маленьких гілок одночасно. Малі гілки можуть потрапити в ланцюг пилки та зробити експлуатацію виробу небезпечною.

**Зверніть увагу:** Якщо необхідно, зрізайте гілки по частинах. Перш ніж зрізати гілки поблизу стовбура (C), зріжте гілки меншого розміру (A) й (B).

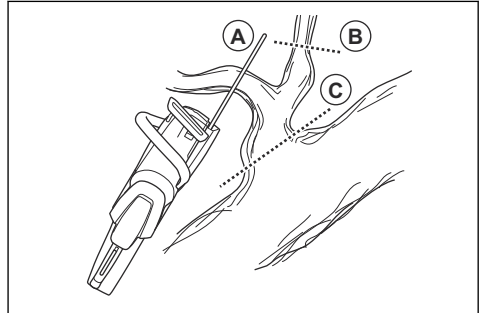

1. Зріжте гілки з правого боку стовбура.
  - a) Тримайте пильну шину з правого боку стовбура та притуліть корпус виробу до стовбура.
  - b) Виберіть техніку різання відповідно до кута нахилу гілки.

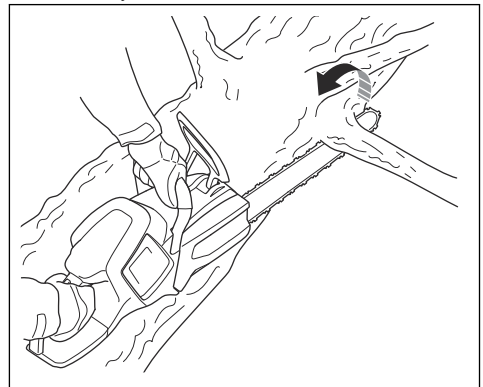

**ПОПЕРЕДЖЕННЯ:** Якщо ви не впевнені в тому, як зрізати гілку, перед продовженням роботи зверніться до професійного оператора ланцюгової пилки.

2. Зріжте гілки з верхньої частини стовбура.

- a) Тримайте виріб на стовбурі та переміщуйте пильну шину вздовж нього.
- b) Ріжте з поштовхом.

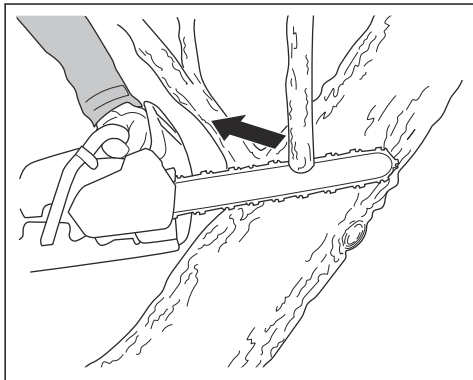

3. Зріжте гілки з лівого боку стовбура.

- a) Виберіть техніку різання відповідно до кута нахилу гілки.

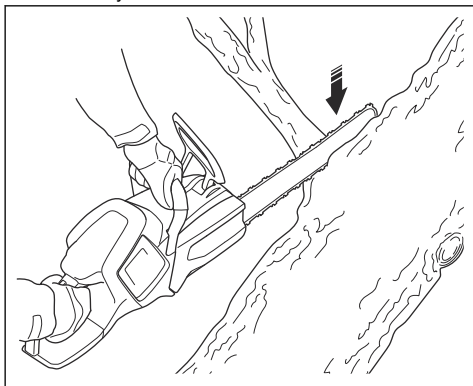

**ПОПЕРЕДЖЕННЯ:** Якщо ви не впевнені в тому, як зрізати гілку, перед продовженням роботи зверніться до професійного оператора ланцюгової пилки.

Інструкції щодо того, як зрізати нахилені гілки, див. у розділі *Зрізання нахилених дерев та гілок на сторінці 25.*

## Використання техніки ваління дерев



**ПОПЕРЕДЖЕННЯ:** Для ваління дерев необхідно мати досвід. Якщо можливо, пройдіть підготовчі курси по роботі з ланцюговою пилкою. Зверніться до досвідченого оператора для отримання додаткових знань.

## Дотримання безпечної відстані

1. Переконайтеся, що люди навколо вас тримаються на безпечній відстані, яка становить щонайменше  $2 \frac{1}{2}$  довжини дерева.

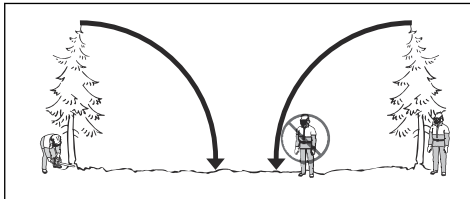

2. Перед поваленням слід переконаватися в тому, що в зоні падіння дерева немає людей.

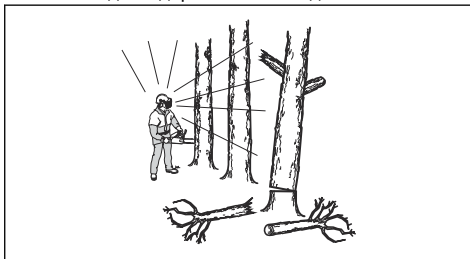

## Розрахунок напрямку падіння

1. Визначте, у якому напрямку треба звалити дерево. Необхідно повалити дерево в місце, де вам буде зручно зрізати гілки та легко розрізати стовбур. Також важливо прийняти стійке положення й мати можливість вільно рухатися.



**ПОПЕРЕДЖЕННЯ:** Якщо повалити дерево в природному напрямку небезпечно або неможливо, виберіть інший напрямок.

2. Проаналізуйте напрямок природного падіння дерева. Наприклад, нахил і вигин дерева, напрямок вітру, розташування гілок і вагу снігу.
3. Перевірте, чи є перешкоди, наприклад, інші дерева, лінії електропередач, дороги та/або будівлі навколо.
4. Перевірте наявність ознак пошкодження та гниття в стовбурі.



**ПОПЕРЕДЖЕННЯ:** Гниття в стовбурі може означати, що дерево впаде раніше, ніж ви завершите різання.

5. Переконайтеся, що на дереві немає зламаних або засохлих гілок, які можуть зламатися й ударити вас під час падіння.

6. Не допускайте падіння дерева на інше стояче дерево. Прибирати застрягле дерево небезпечно, адже існує великий ризик нещасних випадків. Див. Вивільнення дерева, що застрягло на сторінці 25.

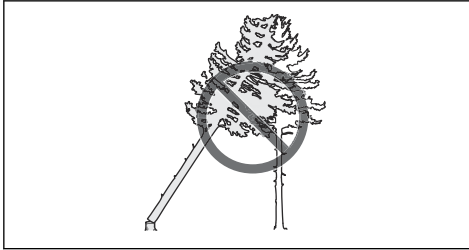

**ПОПЕРЕДЖЕННЯ:** Під час небезпечних робіт із повалення дерев захисні навушники необхідно знімати відразу після завершення пиляння. У цих випадках дуже важливо чути звуки й попереджувальні сигнали.

## Очищення стовбура та підготовка шляху відходу

Зріжте всі гілки на висоті плеча та нижче.

1. Зрізайте з тягою в напрямку згори вниз. Переконайтеся, що дерево розташовано між вами та виробом.



2. Видаліть підлісок із робочої зони навколо дерева. Видаліть усі відрізані матеріали з робочої зони.
  3. Перевірте робочу зону на предмет перешкод (наприклад, каміння, гілок і ям). Ви повинні мати вільний шлях відходу, коли дерево почне падати. Шлях відходу має пролягати під кутом приблизно 135 градусів від напрямку падіння.
1. Небезпечна зона
  2. Шлях відходу
  3. Напрямок падіння

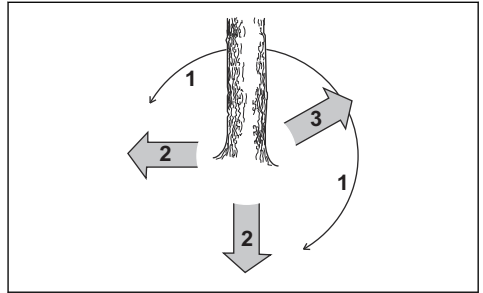

## Звалювання дерева

Компанія Husqvarna рекомендує робити направлені надрізи, після чого використовувати метод безпечного кута під час повалення дерева. Метод безпечного кута допомагає зробити правильний розріз падіння та контролювати напрям падіння.



**ПОПЕРЕДЖЕННЯ:** Не валіть дерева, діаметр яких більш ніж у два рази перевищує довжину шини. Для цього потрібно мати спеціальну підготовку.

## Розріз падіння

Найважливішою процедурою під час ваління дерева є правильний розріз падіння. Завдяки правильному розрізу падіння ви контролюватимете напрям падіння та будете впевнені в тому, що процедура звалювання буде безпечною.

Товщина розрізу падіння має бути рівною та становити мінімум 10 % від діаметра дерева.



**ПОПЕРЕДЖЕННЯ:** За неправильного або занадто тонкого розрізу падіння ви не зможете контролювати напрям падіння.

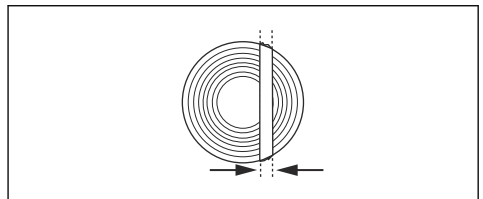

## Як робити напрямні надрізи

1. Виконайте напрямні надрізи. Глибина напрямних надрізів має становити 1/4 діаметра дерева. Між верхнім і нижнім надрізами має бути кут 45°.
  - а) Спочатку зробіть верхній надріз. Сумістіть відмітку напрямку падіння (А) на виробі з напрямком падіння дерева (В). Залишаючись позаду виробу, станьте так, щоб дерево було праворуч від вас. Робіть надрізи з тягою.

- b) Зробіть нижній надріз. Переконайтеся, що кінець нижнього надрізу розташовано в тій самій точці, що й кінець верхнього надрізу.

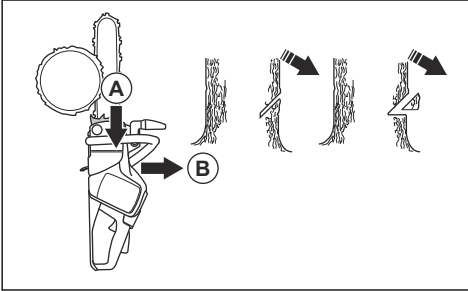

2. Переконайтеся, що лінія напрямного надрізу повністю горизонтальна та утворює прямий кут (90°) відносно напрямку падіння. Лінія напрямного надрізу проходить через точку, де зустрічаються два напрямних надрізи.

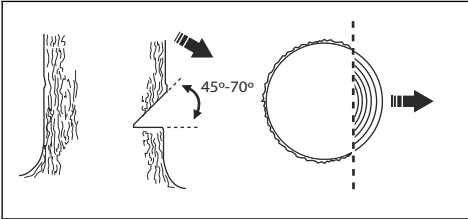

### Використання метода безпечного кута

Виріз зрізування слід зробити трохи вище направленою надрізу.

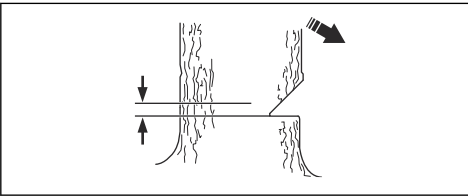

**ПОПЕРЕДЖЕННЯ:** Будьте обережні під час різання кінчиком різальної шини. Почніть розрізати нижньою частиною кінчика різальної шини, роблячи проріз у стовбурі торцем пилки.

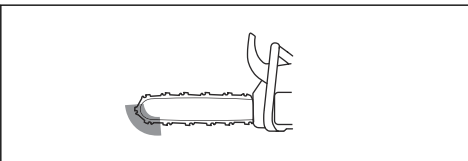

1. Якщо ефективна довжина різання перевищує діаметр дерева, виконайте кроки а – d.

- a) Зробіть проріз у стовбурі торцем пилки, щоб завершити розріз падіння.

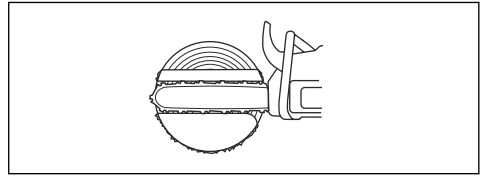

- b) Виконайте розріз із тягою, доки не залишиться  $\frac{1}{3}$  стовбура.  
c) Потягніть пильну шину на 5–10 см (2–4 дюйми) назад.  
d) Розріжте решту стовбура для утворення безпечного кута шириною 5–10 см (2–4 дюйми).

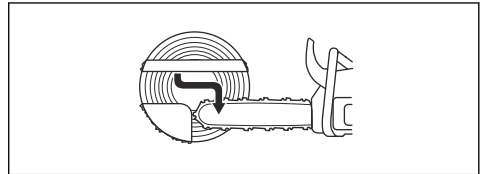

2. Якщо ефективна довжина різання менше діаметра дерева, виконайте кроки а – d.

- a) Зробіть проріз у стовбурі торцем пилки. Довжина прорізу в торці має становити  $\frac{3}{5}$  від діаметра дерева.  
b) Зріжте решту стовбура з тягою.

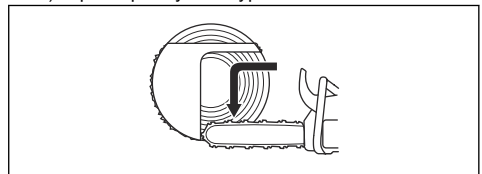

- c) Зробіть прямий проріз у стовбурі з іншого боку дерева, щоб завершити розріз падіння.  
d) Робіть проріз із поштовхом, доки не залишиться  $\frac{1}{3}$  стовбура, для утворення безпечного кута.

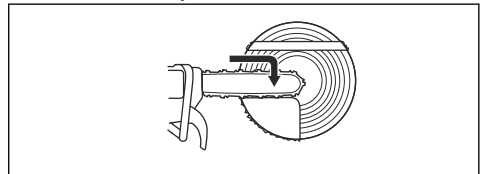



3. Вбийте клин у проріз прямо ззаду.

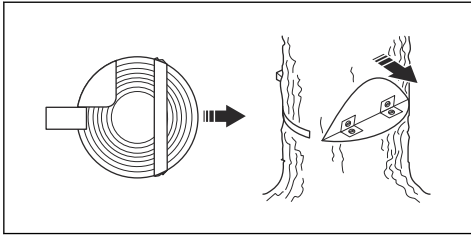

4. Зріжте кут, щоб дерево впало.

**Зверніть увагу:** Якщо дерево не падає, бийте по клину, доки дерево не впаде.

5. Коли дерево почне падати, відійдіть від нього по шляху відходу. Відійдіть від дерева на відстань не менше 5 м (15 футів).

### Вивільнення дерева, що застрягло



**ПОПЕРЕДЖЕННЯ:** Прибирати застрягле дерево дуже небезпечно, адже існує великий ризик нещасних випадків. Уникайте небезпечної зони й не намагайтеся звалити дерево, що застрягло.

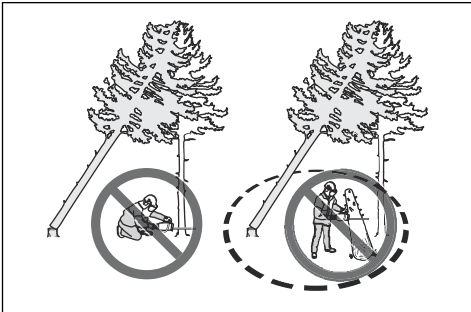

Найбезпечнішим є використання однієї з таких лебідок:

- встановленої на тракторі;

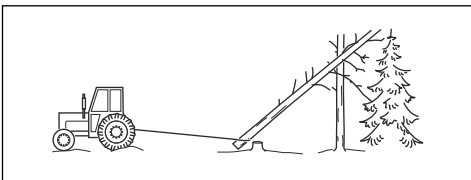

- переносної.

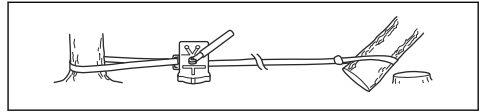

### Зрізання нахилених дерев та гілок

1. Визначте, у який бік схиляється дерево або гілка.
2. Визначте, де розташована точка максимального напруження.

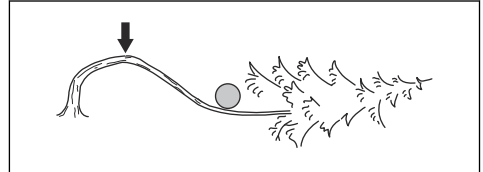

3. Визначте найбезпечнішу процедуру зняття напруження.

**Зверніть увагу:** У деяких випадках єдиною безпечною процедурою є використання лебідки, а не виробу.

4. Станьте там, де дерево або гілка не зможуть ударити вас, коли напруження буде знято.

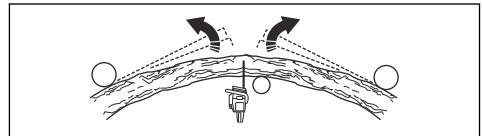

5. Зробіть один або кілька прорізів достатньої глибини, щоб зменшити напруження. Зробіть проріз у місці максимального напруження або біля нього. Зламайте гілку чи дерево в точці найбільшого напруження.

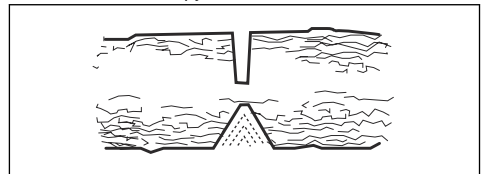

### ПОПЕРЕДЖЕННЯ:

Заборонено робити прямий зріз на нахиленому дереві чи гілці.



### ПОПЕРЕДЖЕННЯ:

Будьте дуже обережні під час зрізання нахилених дерев. Існує ризик того, що дерево швидко рухатиметься до або після того, як ви його зріжете. Якщо перебувати в неправильному положенні або робити

проріз неправильно, можна отримати серйозні травми.

6. Якщо необхідно зрізати дерево або гілку впоперек, зробіть 2–3 прорізи глибиною 2 дюйми на відстані 1 дюйм.

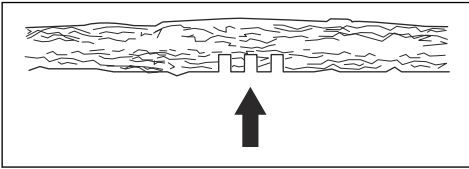

7. Продовжуйте розрізати, доки дерево чи гілка не зігнеться й напруження не буде зняте.

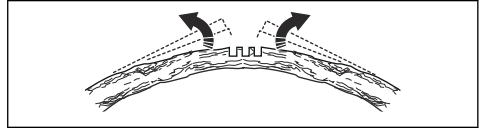

8. Після зняття напруження ріжте дерево чи гілку з протилежної сторони від вигину.

## Заходи безпеки під час роботи з акумуляторами



**ПОПЕРЕДЖЕННЯ:** Перш ніж розпочати використання виробу, уважно прочитайте наведені нижче попередження.

- Використовуйте у виробі лише рекомендовані нами акумулятори BLi. Дивіться розділ *Схвалені акумулятори на сторінці 39*. Акумулятори програмно заковані.
- Використовуйте лише акумуляторні батареї BLi для живлення відповідних виробів Husqvarna. Дивіться розділ *Схвалені акумулятори на сторінці 39*. Щоб уникнути травмування, заборонено використовувати акумулятор як джерело живлення для інших приладів.
- Небезпека враження електричним струмом. Заборонено під'єднувати клеми акумулятора до ключів, гвинтів або інших металевих предметів. Це може призвести до короткого замикання в акумуляторі.
- Не використовуйте елементи живлення без можливості перезаряджання.
- Заборонено вставляти предмети у вентиляційні отвори акумулятора.
- Тримайте акумулятор подалі від прямих сонячних променів, джерел тепла й відкритого вогню. Акумулятор може призвести до опіків та/або хімічних опіків.
- Бережіть акумулятор від дощу та вологи.
- Захищайте акумулятор від впливу мікрохвиль чи високого тиску.
- Заборонено розбирати чи ламати акумулятор.
- Бережіться контакту шкіри з акумуляторною кислотою. Акумуляторна кислота може призвести до опіків, корозії та травмування шкіри. Якщо акумуляторна кислота потрапила в очі, не слід їх терти, натомість потрібно промивати водою протягом щонайменше 15 хвилин. Якщо акумуляторна кислота потрапила на шкіру, її слід промити великою кількістю води з милом. Після цього зверніться за медичною допомогою.
- Акумулятор дозволяється використовувати за температури від  $-10^{\circ}\text{C}$  ( $14^{\circ}\text{F}$ ) до  $40^{\circ}\text{C}$  ( $104^{\circ}\text{F}$ ).
- Заборонено мити батарею чи заряджальний пристрій водою. Дивіться розділ *Перевірка акумулятора й тримача акумулятора на сторінці 29*.
- Не використовуйте виріб, який пошкоджений або не працює належним чином.
- Зберігайте акумулятори подалі від металевих предметів на кшталт цвяхів, гвинтів чи ювелірних виробів.
- Тримайте акумулятор подалі від дітей.

## ТЕХНІЧНЕ ОБСЛУГОВУВАННЯ

### Вступ



**ПОПЕРЕДЖЕННЯ:** Перед технічним обслуговуванням уважно прочитайте розділ про правила техніки безпеки.

### Графік технічного обслуговування



**ПОПЕРЕДЖЕННЯ:** Перед технічним обслуговуванням необхідно виймати акумулятор.

Нижче наведено перелік заходів технічного обслуговування, які слід виконувати. Див. *ТЕХНІЧНЕ ОБСЛУГОВУВАННЯ* на сторінці 26 щоб отримати більше інформації.

Технічне обслуговування	Перед використанням	Щотижня	Щомісяця
Очистьте зовнішні деталі виробу.	X		
Переконайтеся в тому, що механічний пусковий пристрій і його фіксатор працюють правильно з точки зору безпеки.	X		
Очистьте гальмо ланцюга й переконайтеся, що воно працює безпечно. Переконайтеся, що обмежувач ланцюга не пошкоджений. Замініть у разі потреби.	X		
Повертайте пильну шину для більш рівномірного зношування. Переконайтеся, що отвір для змащування в пильній шині не забитий. Очистьте канавку шини.	X		
Переконайтеся, що різець і його кожух не мають тріщин та пошкоджень. Якщо різець чи його кожух мають тріщини або зазнавали ударів, замініть їх.	X		
Переконайтеся, що пильна шина й ланцюг пилки отримують достатню кількість масла.	X		
Перевірте ланцюг пилки. Перевірте ланцюг на наявність тріщин і переконайтеся, що він не жорсткий та не надмірно зношений. Заміна, якщо потрібно.	X		
Нагостріть ланцюг пилки. Перевірте його натяг і стан. Перевірте приводну зірочку на наявність зношення й за необхідності замініть її.	X		
Почистьте всмоктувач повітря виробу.	X		
Переконайтеся в тому, що всі гвинти й гайки затягнуті.	X		
Переконайтеся, що інтерфейс користувача працює належним чином і не має пошкоджень.	X		
За допомогою напилка приберіть будь-які нерівності на краях пильної шини.		X	
Перевірте з'єднання між акумулятором і виробом. Перевірте з'єднання між акумулятором і зарядним пристроєм.			X
Спорожніть і очистьте масляний бак.			X
Обережно продуйте вентиляційні отвори зарядного пристрою та акумулятора стисненим повітрям.			X

## Технічне обслуговування й перевірка захисних пристроїв виробу

### Перевірка переднього захисного щитка

Регулярно перевіряйте стан передньої огорожі для захисту рук і справність інерційного гальма.

1. Упевніться, що передній захисний щиток не має пошкоджень, наприклад тріщин.

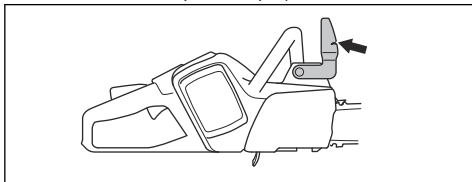

2. Переконайтеся, що передній захисний щиток рухається вільно та правильно встановлений.

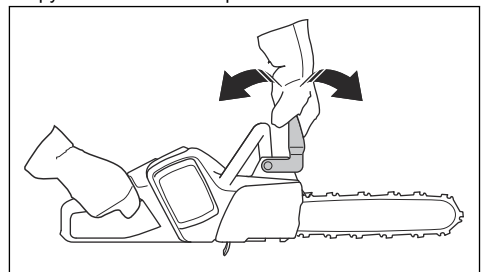

3. Поставте виріб із зупиненим двигуном на пень або іншу стійку поверхню.

4. Тримайтеся за задню ручку й відпустіть передню ручку. Дайте виробу нахилитися в сторону пня.



5. Переконайтеся в тому, що коли пильна шина зіштовхується з пнем, спрацює ланцюгове гальмо.

### Перевірка активатора гальма

1. Поставте виріб на тверду поверхню та увімкніть його. Див. *Експлуатація на сторінці 16*.



#### ПОПЕРЕДЖЕННЯ:

Переконайтеся, що ланцюг пилки не торкається землі чи будь-яких предметів.

2. Охопіть пальцями рукоятки й міцно утримуйте виріб.

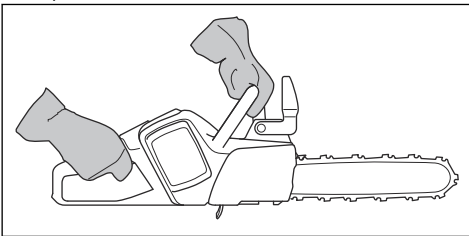

3. Увімкніть виріб на повну потужність та нахиліть лівий зап'ясток вперед у напрямку переднього захисного щитка, щоб активувати ланцюгове гальмо. Ланцюг пилки має негайно зупинитися.

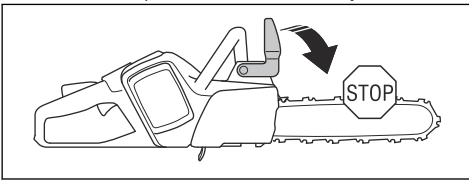

**ПОПЕРЕДЖЕННЯ:** Не відпускайте передню ручку!

### Перевірка фіксатора механічного пускового пристрою

1. Переконайтеся в тому, що механічний пусковий пристрій і фіксатор рухаються вільно, а зворотна пружина працює правильно.

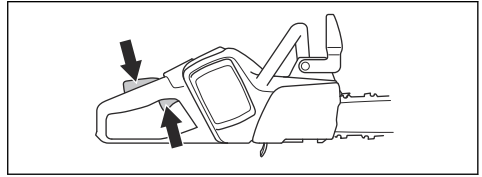

2. Пересуньте фіксатор механічного пускового пристрою вперед (А) і вниз (В). Утримуйте фіксатор механічного пускового пристрою біля ручки й переконайтеся, що він повертається в початкове положення, коли ви його відпускаєте.

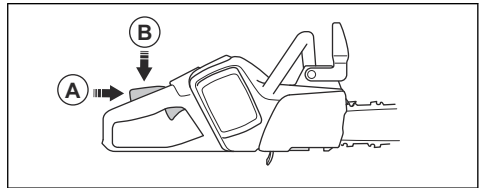

3. Переверте, чи блокується механічний пусковий пристрій на холостому ході, коли ви відпускаєте фіксатор.

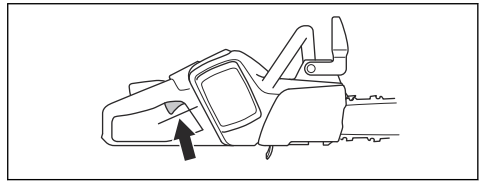

4. Увімкніть виріб і повністю натисніть курок газу.  
5. Відпустіть механічний пусковий пристрій та переконайтеся, що ланцюг пилки зупинився й більше не рухається.



#### ПОПЕРЕДЖЕННЯ:

Якщо ланцюг пилки продовжує обертатися, коли механічний пусковий пристрій встановлено в положення холостого ходу, зверніться до дилера з обслуговування.

### Перевірка утримувача ланцюга

1. Переконайтеся, що утримувач ланцюга не пошкоджений.

2. Переконайтеся, що утримувач ланцюга перебуває в стабільному положенні та встановлений на корпус виробу.

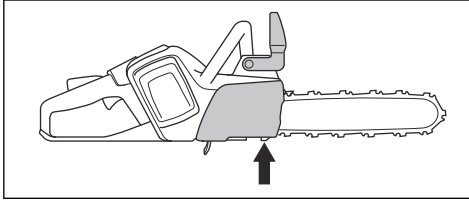

### Перевірка функцій інтерфейсу користувача

1. Запустіть виріб. Див. *Експлуатація на сторінці 16*.
2. Натисніть і утримуйте кнопку ввімкнення / вимкнення.
3. Переконайтеся, що виріб зупинено, а зелений світлодіодний індикатор згас.

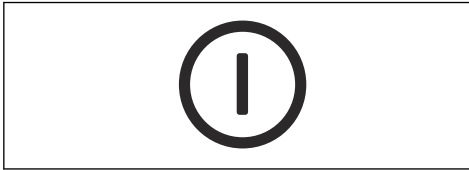

### Перевірка акумулятора й тримача акумулятора

1. Для чищення акумулятора й тримача акумулятора використовуйте м'яку щітку.
2. Очистьте вентиляційні отвори й з'єднувачі акумулятора.

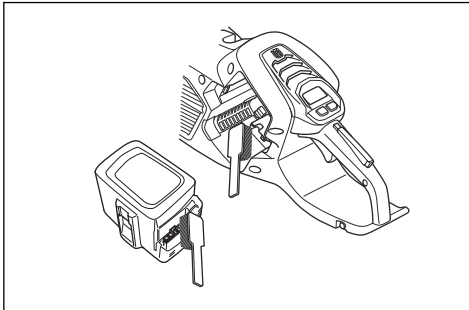

3. Переконайтеся, що на акумуляторі немає тріщин або інших пошкоджень.

### Перевірка зарядного пристрою

1. Переконайтеся, що зарядний пристрій і шнур живлення не пошкоджені. Перевірте їх на наявність тріщин та інших пошкоджень.

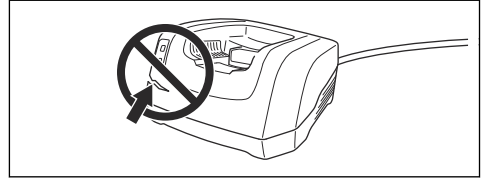

### Очищення системи охолодження

Система охолодження знижує температуру двигуна. До системи охолодження входить всмоктувач повітря з лівого боку виробу й вентилятор на двигуні.

1. Очищуйте систему охолодження щіткою щотижня або частіше, якщо необхідно.

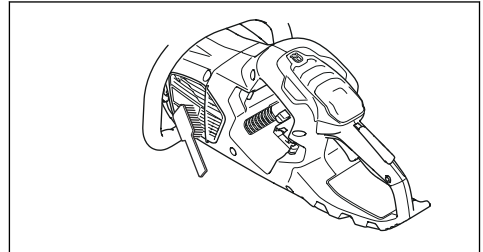

2. Переконайтеся в тому, що система охолодження не забруднена чи не забита.



**УВАГА:** Забруднена чи забита система охолодження може спричинити значне перегрівання виробу. Це призведе до пошкодження виробу.

### Нагострювання ланцюга пилки

#### Інформація щодо пильної шини й ланцюга пилки



**ПОПЕРЕДЖЕННЯ:** Під час роботи з ланцюгом пилки або його обслуговування використовуйте захисні рукавиці. Нерухомий ланцюг пилки також може завдати травми.

Необхідно замінити зношені чи пошкоджені шину та ланцюг комбінаціями шини й ланцюга, рекомендованими компанією Husqvarna. Це необхідно, щоб підтримувати роботу функцій безпеки виробу. Список рекомендованих комбінацій пильних шин і ланцюгів для заміни див. тут: *Аксесуари на сторінці 38*.

- Довжина пильної шини, дюйми/см. Інформацію про довжину пильної шини зазвичай можна знайти на задньому кінці пильної шини.

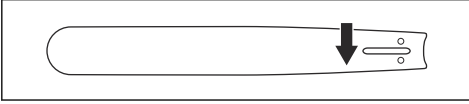

- Кількість зубців на веденій зірочці шини (Т).

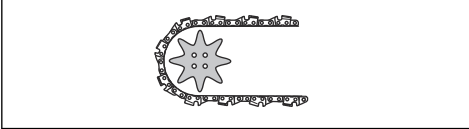

- Крок ланцюга, дюймів. Проміжки між приводними ланками ланцюга повинні збігатися з проміжками між зубцями на веденій зірочці шини й приводній зірочці.

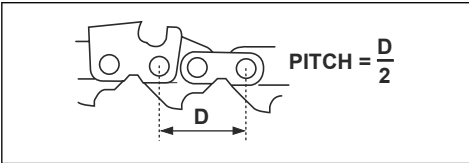

- Кількість передавальних ланок. Кількість приводних ланок визначається відповідно до типу пильної шини.

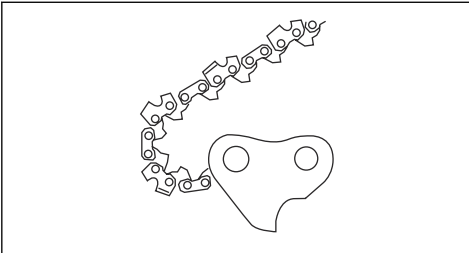

- Ширина паза шини, дюймів / мм. Ширина паза шини має бути такою ж, як і ширина приводних ланок.

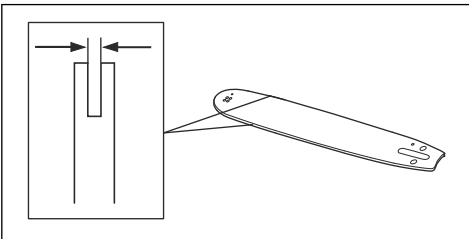

- Отвір для мастила для ланцюга та отвір для натягу ланцюга. Шину має бути вирівняно відносно виробу.

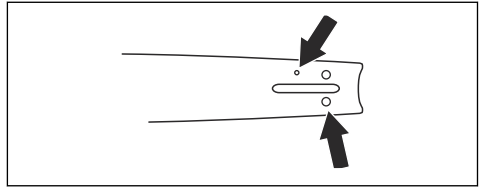

- Ширина приводних ланок, мм / дюймів.

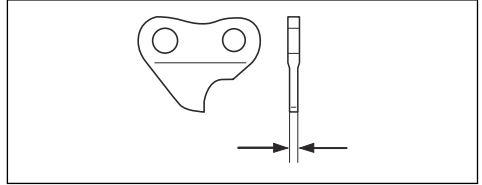

## Загальна інформація про нагострювання різців

Забороняється використовувати виріб із тупим ланцюгом. Якщо ланцюг затуплений, потрібно застосовувати більший тиск, щоб протиснути шину пилки через деревину. Якщо ланцюг дуже затуплений, у результаті пиляння буде з'являтися тирса, а не стружка.

Гострий ланцюг врізається в деревину, створюючи довгу й товсту стружку.

Різальний зубець (А) й обмежувач глибини (В) разом створюють різальну частину ланцюга – різець. Різниця висоти цих двох деталей є глибиною різання.

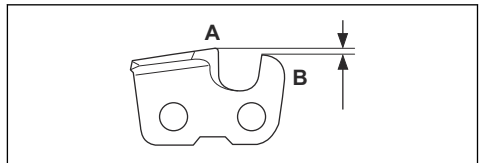

Під час нагострення зубця враховуйте:

- Кут заточування.

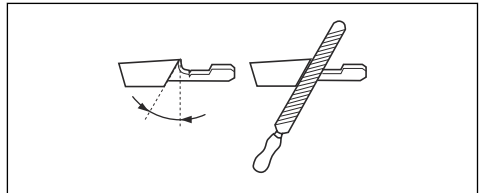

- Кут різання.

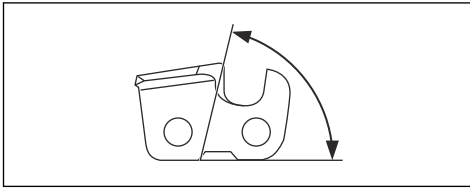

- Положення напилка.

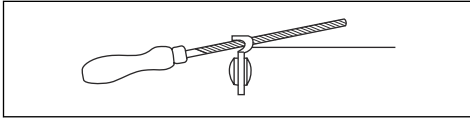

- Діаметр круглого напилка.

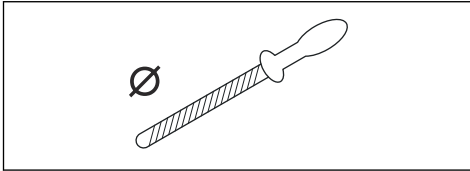

Без відповідного інструменту буде важко правильно нагострити ланцюг. Використовуйте рекомендований розмір напилка Husqvarna. Це допоможе підтримувати максимальну продуктивність різання й мінімальну небезпеку віддачі.



**ПОПЕРЕДЖЕННЯ:** Якщо не дотримуватись інструкцій із правильного нагострювання, сила віддачі значно підвищуватиметься.

**Зверніть увагу:** Дивіться розділ *Аксесуари на сторінці 38*, щоб дізнатися про загострювання ланцюга пили.

### Нагострювання різців

1. Для нагострювання різальних зубців використовуйте круглий напилкоз і шаблон для напилка.

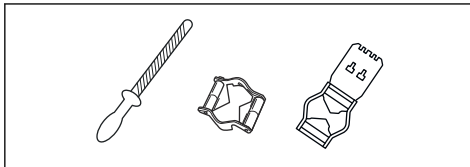

**Зверніть увагу:** Дивіться розділ *Аксесуари на сторінці 38* щодо рекомендованих компанією Husqvarna напилків та їх розмірів.

2. Правильно прикладайте напилкоз до різця. Дивіться інструкції до напилка.

3. Переміщуйте напилкоз від внутрішньої сторони різця назовні. Зменшуйте тиск під час повернення напилка назад.

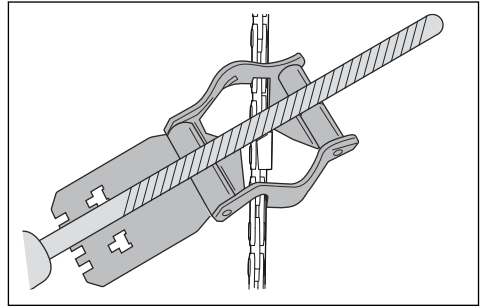

4. Зніміть матеріал з одного боку всіх різців.
5. Переверніть виріб і зніміть матеріал з іншого боку.
6. Переконайтеся, що всі різці однакової довжини.

### Загальна інформація щодо зміни висоти обмежувача глибини різання

Значення глибини різання (C) зменшується після загострювання різців (A). Для підтримки максимальної продуктивності різання необхідно прибирати металеву стружку з обмежувача глибини різання (B), щоб отримати рекомендоване значення глибини. Інструкції щодо того, як отримати правильну висоту обмежувача глибини різання для вашої ланцюгової пилки, див. у розділі *Аксесуари на сторінці 38*.

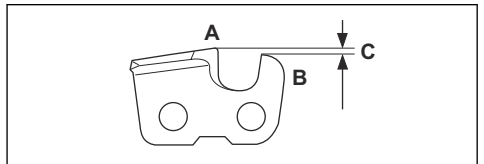

**ПОПЕРЕДЖЕННЯ:** Небезпека віддачі збільшується, якщо обмежувач глибини різання встановлено надто високо!

### Регулювання висоти обмежувача глибини

Перед налаштуванням висоти обмежувача глибини різання чи нагострювання різців див. інструкції в розділі *Нагострювання різців на сторінці 31*. Рекомендовано змінювати висоту обмежувача глибини різання після кожного третього загострювання різців.

Для правильного налаштування глибини різання й різців рекомендується використовувати наш пристрій

для вимірювання висоти обмежувача глибини різання.

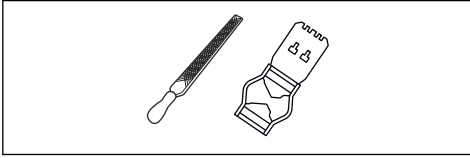

1. Для налаштування обмежувача глибини різання використовуйте плоский напилек і пристрій для вимірювання висоти обмежувача глибини різання. Для вибору правильного налаштування та скосу глибини різання використовуйте лише рекомендований пристрій для обмеження глибини різання Husqvarna.
2. Установіть пристрій для вимірювання висоти обмежувача глибини різання на ланцюг пилки.

**Зверніть увагу:** Детальнішу інформацію щодо експлуатації ви знайдете в інструкції до пристрою вимірювання висоти обмежувача глибини різання.

3. За допомогою плаского напилка видаліть частину обмежувача глибини різання, що виступає над пристроєм для вимірювання висоти обмежувача глибини.

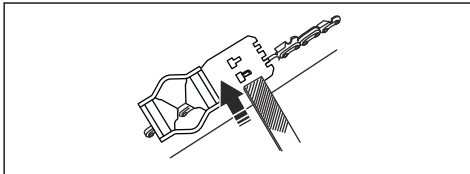

## Регулювання натягу ланцюга пилки (з рукою шини)



**ПОПЕРЕДЖЕННЯ:** Неправильно натягнутий ланцюг пилки може зіскочити із шини та призвести до серйозної травми чи смерті.

Ланцюг пилки стає довшим під час використання. Регулярно регулюйте ланцюг пилки.

1. Ослабте ручку шини, яка тримає кришку приводної зірочки.

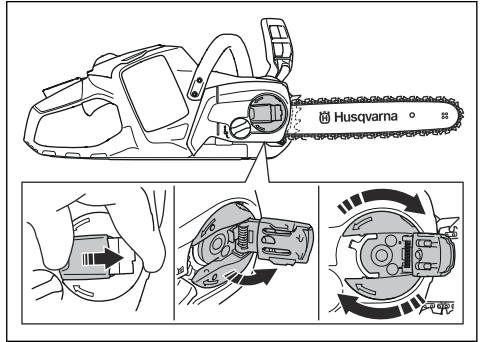

2. Підніміть передню частину шини й поверніть колесо натягування ланцюга. Натягніть ланцюг пилки таким чином, щоб він щільно прилягав до пильної шини.

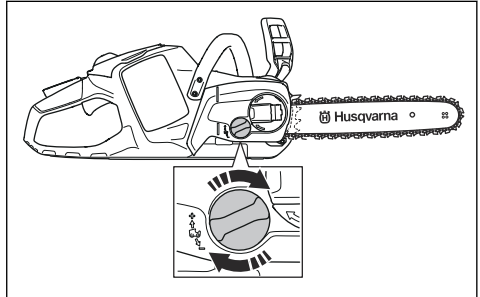

3. Затягніть ручку шини й водночас підніміть передню частину пильної шини.
4. Переконайтеся, що ви можете вільно протягнути ланцюг пилки вручну й що він не провисає.

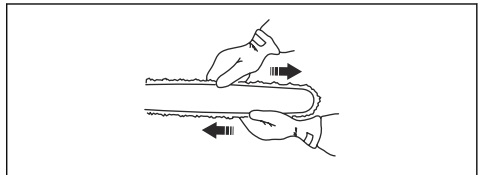

## Регулювання натягу ланцюга пилки (з болтом кріплення шини)



**ПОПЕРЕДЖЕННЯ:** Неправильно натягнутий ланцюг пилки може зіскочити із шини та призвести до серйозної травми чи смерті.

Ланцюг пилки стає довшим під час використання. Регулярно регулюйте ланцюг пилки.



1. Ослабте гайку пильної шини, яка тримає кришку приводної зірочки. Скористайтеся комбінованим ключем.

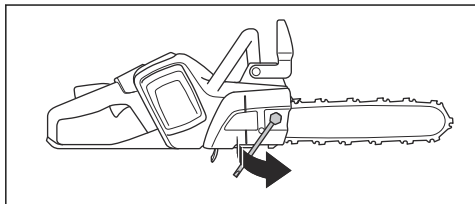

2. Підніміть передню частину шини й поверніть гвинт натягування ланцюга. Скористайтеся комбінованим ключем.
3. Натягніть ланцюг пилки таким чином, щоб він щільно прилягав до пильної шини.

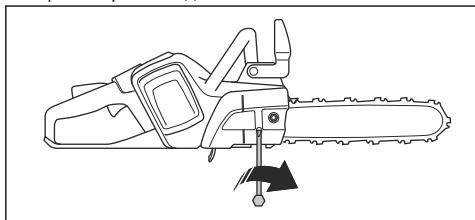

4. Затягуйте гайку пильної шини комбінованим ключем, водночас піднімаючи верхню частину пильної шини.

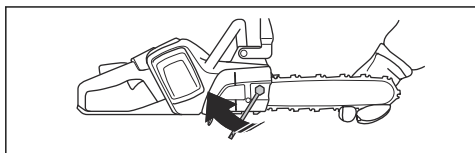

5. Переконайтеся, що ви можете вільно протягнути ланцюг пилки вручну й що він не провисає.

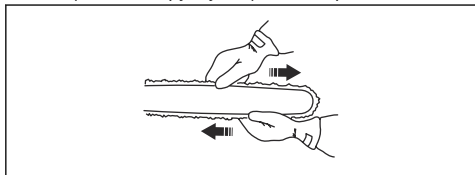

**Зверніть увагу:** Дивіться розділ *Огляд виробу на сторінці 2* для отримання інформації щодо положення гвинта натягування ланцюга на виробі.

## Перевірка змащування ланцюга пилки

Під час кожної третьої зарядки акумулятора перевіряйте змащування ланцюга пилки.

1. Запустіть виріб і дайте йому попрацювати на 3/4 потужності. Утримуйте шину над поверхнею світлого кольору на висоті приблизно 20 см (8 дюймів).
2. Якщо змащування ланцюга виконується належним чином, через 1 хвилину ви побачите виразний слід оливи.

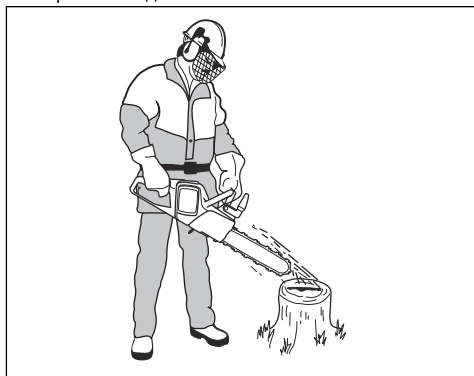

3. Якщо змащування ланцюга не виконується належним чином, виконайте наведені далі перевірки.
  - a) Перевірте канал подачі оливи на шині й переконайтеся, що він не забитий. Почистьте її за необхідності.

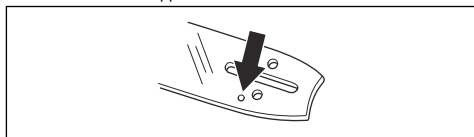

- b) Перевірте канавку на краю шини й переконайтеся, що вона чиста. Почистьте її за необхідності.

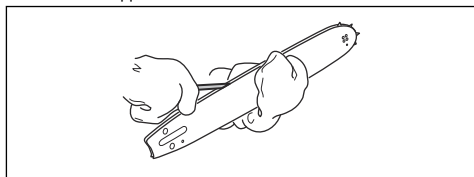

- c) Переконайтеся, що ведена зірочка шини вільно обертається, і що отвір для змащування на ній не забитий. У разі необхідності почистьте й змастіть зірочку.

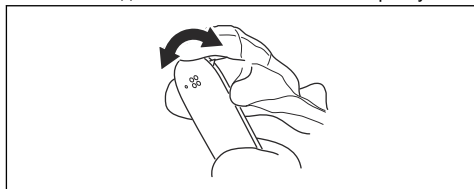

- Якщо після виконання наведених вище кроків змащування ланцюга не виконується належним чином, зверніться до свого дилера з обслуговування.

## Перевірка приводної зірочки ланцюга

- Перевірте приводну зірочку ланцюга на наявність ознак зношення. За необхідності замініть приводну зірочку ланцюга.
- У разі заміни ланцюга також обов'язково замініть приводну зірочку. Великі шайби (A) мають бути спрямовані ввігнутим боком у напрямку приводної зірочки (B).

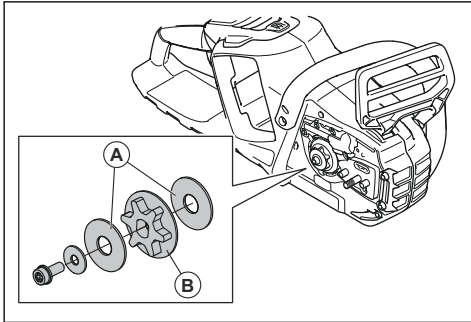

## Перевірка різального обладнання

- Переконайтеся, що в заклепках і ланках немає тріщин і що всі заклепки закріплені. Замініть, якщо це необхідно.

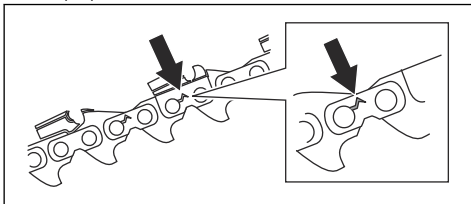

- Переконайтеся, що ланцюг пилки легко згинається. Замініть ланцюг пилки, якщо він жорсткий.
- Щоб перевірити заклепки й ланки на наявність зношення, порівняйте ланцюг вашої пилки з новим.
- Замініть ланцюг пилки, якщо найдовша частина різця стала меншою за 4 мм (0,16 дюйма). Також замініть ланцюг пилки, якщо на різцях є тріщини.

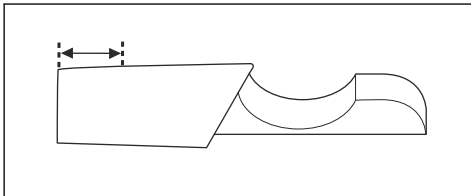

## Перевірка шини

- Переконайтеся, що канал подачі мастила не заблокований. Очистьте його, якщо необхідно.

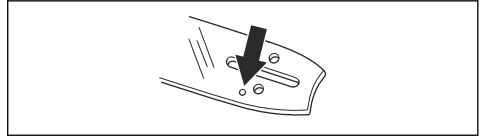

- Перевірте, чи є на краях шини задирки. Видаліть задирки напилком.

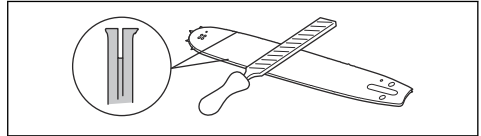

- Очистьте паз у пильній шині.

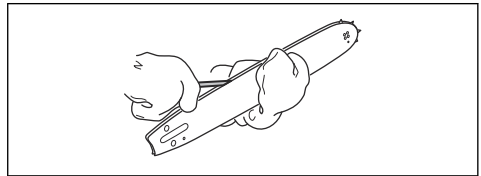

- Перевірте канавку на шині на наявність зношення. За необхідності замініть пильну шину.

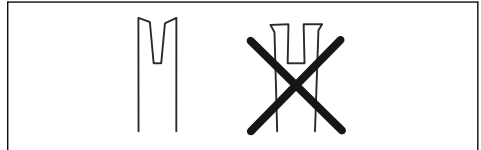

- Упевніться, що кінчик різальної шини не занадто твердий чи зношений.

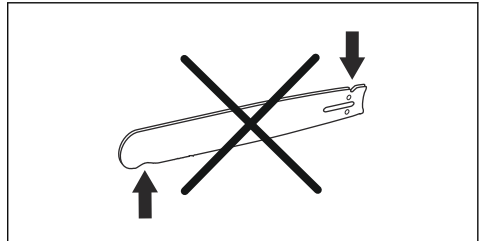

- Переконайтеся, що ведена зірочка шини вільно обертається, і що отвір для змащування на ній не забитий. Очистьте та змастіть за необхідності.

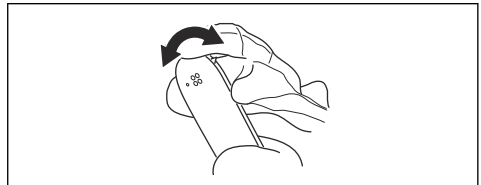

7. Щодня повертайте пильну шину, щоб подовжити термін її служби.

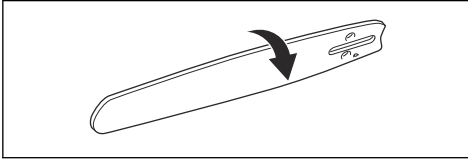

## Усунення несправностей

### Корист. інтерфейс

Світлодіодний екран	Можливі несправності	Можливе рішення
Блимає світлодіодний індикатор попередження.	Увімкнено гальмо ланцюга.	Розблокуйте ланцюгове гальмо.
	Відхилення температури від норми.	Дайте виробу охолонути.
	Перевантаження. Рух ланцюга пилки заблоковано.	Вивільніть ланцюг пилки.
	Одночасно натиснуто механічний пусковий пристрій і кнопку ввімкнення / вимкнення.	Відпустіть механічний пусковий пристрій, щоб увімкнути виріб.
Блимає зелений світлодіод включення.	Недостатня напруга акумуляторної батареї.	Зарядіть акумулятор.
Індикатор попередження ввімкнений.	Обслуговування.	Зверніться до свого дилера з обслуговування.

### Акумулятор

Несправність	Можливі несправності	Можливе рішення
Блимає зелений світлодіодний індикатор.	Недостатня напруга акумуляторної батареї.	Зарядіть акумулятор.

Несправність	Можливі несправності	Можливе рішення
Блимає червоний світлодіод помилки.	Акумулятор розряджений.	Зарядіть акумулятор.
	Відхилення температури від норми.	Акумулятор дозволяється використовувати за температури від -10°C (14°F) до 40°C (104°F).
	Перенапруга.	Вийміть акумулятор із зарядного пристрою.
Вмикається червоний світлодіод помилки.	Завелика різниця напруги між елементами акумуляторної батареї (1 В).	Зверніться до свого дилера з обслуговування.

## Зарядний пристрій

Світлодіодний дисплей	Можливі несправності	Рекомендовані дії
Блимає індикатор попередження.	Відхилення температури від норми.	Акумулятор дозволяється використовувати за навколишньої температури від 5 °C / 41 °F до 40 °C / 104 °F.
Горить індикатор попередження.		Зверніться до свого дилера з обслуговування.

## Транспортування, зберігання й утилізація

### Транспортування та зберігання

- На літій-іонні акумулятори поширюються правила щодо небезпечного вантажу.
- У разі перевезення пасажирським або вантажним транспортом дотримуйтеся спеціальних вимог щодо упаковки й маркування (це правило також стосується третіх осіб і експедиторів).
- Перш ніж відправляти виріб, проконсультуйтеся з особою, що пройшла спеціальну підготовку щодо поводження з небезпечними матеріалами. Дотримуйтеся всіх застосованих національних норм і правил.
- Перед пакуванням акумулятора ізолюйте відкриті контакти. Зафіксуйте акумулятор у упаковці, щоб він не рухався.
- Готуючись до зберігання чи транспортування інструмента, завжди слід виймати акумулятор.
- Зберігайте акумулятор і зарядний пристрій у сухих приміщеннях, захищених від вологи й низьких температур.
- Заборонено зберігати акумулятор у місці, де можуть утворюватися статичні заряди. Не зберігайте акумулятор у металевій коробці.
- Зберігайте акумулятор за температури 5–25 °C (41–77 °F) у захищеному від прямих сонячних променів місці.
- Зберігайте зарядний пристрій за температури 5–45 °C (41–113 °F) у захищеному від прямих сонячних променів місці.
- Використовуйте зарядний пристрій лише за температури навколишнього середовища 5–40 °C (41–104 °F).
- Перед довготривалим зберіганням акумулятор необхідно зарядити на 30–50 %.
- Зберігайте зарядний пристрій у сухому закритому приміщенні.
- Зберігайте акумулятор і зарядний пристрій окремо. Не дозволяйте дітям й іншим особам без належної підготовки торкатися обладнання. Зберігайте обладнання в приміщеннях, які можна закрити на замок.
- Перед тривалим зберіганням промийте виріб і проведіть повне технічне обслуговування.
- Під час транспортування й зберігання використовуйте чохол для транспортування, що допоможе захистити виріб від травм і пошкоджень.
- Під час транспортування надійно закріплюйте виріб.

## Утилізація акумулятора, зарядного пристрою й виробу

Символ, наведений нижче, означає, що цей виріб не можна утилізувати разом із побутовими відходами. Утилізацію необхідно проводити на підприємстві з переробки відходів електричного й електронного обладнання. Це допоможе запобігти шкоді навколишньому середовищу й людям.

Щоб отримати детальнішу інформацію, проконсультуйтеся з органами місцевої влади,

місцевою службою переробки відходів чи своїм дилером.



**Зверніть увагу:** Символ нанесений на виріб чи упаковку виробу.

## Технічні характеристики

### Технічні характеристики

	<b>435i</b>
<b>Електродвигун</b>	
Тип	Двигун постійного струму (без щіток) 36 В
<b>Особливості</b>	
Режим зменшеного споживання енергії	savE
<b>Система змащування</b>	
Тип насоса оливи	Автоматичний
Ємність бака для оливи, л/см <sup>3</sup>	0,18 / 180
<b>Маса</b>	
Ланцюгова пилка без акумулятора, шини, ланцюга та з порожнім масляним баком для змащування ланцюга, кг	2,7 / 2 8 (Інструмент / кришка меншої приводної зірочки інструмента)
<b>Рівень захисту від води</b>	
IPX4	Так
<b>Випромінювання шуму <sup>2</sup></b>	
Рівень звукової потужності, вимірний, дБ(А)	101
Гарантований рівень звукової потужності, L <sub>WA</sub> дБ(А)	103
<b>Рівні звуку <sup>3</sup></b>	
Рівень звукового тиску на слухові органи оператора за результатами вимірювання згідно зі стандартом EN 62841-1	90

<sup>2</sup> Випромінювання шуму в середовище, виміряне як звукова потужність (L<sub>WA</sub>), відповідає директиві ЄС 2000/14/ЄС.

<sup>3</sup> Представлені дані для рівня звукового тиску для інструмента мають типову статистичну дисперсію (стандартне відхилення) в 3 дБ (А).

	<b>435i</b>
<b>Рівні вібрації<sup>4</sup></b>	
Передня ручка, м/с <sup>2</sup>	3,5
Задня ручка, м/с <sup>2</sup>	2,7
<b>Ланцюг пилки / пильна шина</b>	
Рекомендована довжина шини, дюйми / см	14–16 / 30–40
Довжина розпилювання, дюйми/см	13–15 / 33–38
Тип приводної зірочки / кількість зубців	Прямозуба / 6
Максимальна швидкість ланцюга/(режим savE), м/с	20 / (18)

## Аксесуари

### Комбінації шин і ланцюгів пилки

Наведені нижче різальні насадки рекомендовано для використання з Husqvarna 435i.

Шина пилки				Пилковий ланцюг	
Довжина, дюйми	Крок ланцюга, дюйми	Вимірювач, мм	Макс. радіус кінцевої частини шини	Тип	Довжина, передавальні ланки (шт.)
14	0,325 дюйма	1,1	8T	Husqvarna SP21G	59
16					64
14	3/8 mini	1,3	9T	Husqvarna S93G	52
16					56







### Обладнання для заточування та кути заточування

Щоб забезпечити правильний кут заточування, використовуйте напилки Husqvarna. Для заточування пилкового ланцюга рекомендуємо завжди

застосовувати напилки Husqvarna. Номери деталей наведені в таблиці нижче.

Якщо ви не знаєте, який ланцюг установлено на вашій пилці, зверніться до свого дилера з обслуговування.

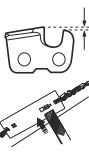
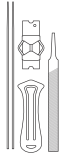
<sup>4</sup> Рівень вібрації відповідає стандарту EN 62841-4-1. Указані дані щодо рівня вібрації мають стандартну статистичну розбіжність (стандартне відхилення) у 1 м/с<sup>2</sup>. Дані про вібрацію заявлені, виходячи з вимірювань, зроблених на пристрої, оснащеному шиною та ланцюгом рекомендованого типу. Якщо машину оснащено шиною іншого типу, рівень вібрації може коливатися в межах  $\pm 1,5$  м/с<sup>2</sup> максимум.

							
SP21G	5/32 дюйма / 4,0 мм	60°	30°	0°	0,025 дюйма / 0,65 мм	5950046-01	5950047-01
S93G	5/32 дюйма / 4,0 мм	60°	30°	0°	0,025 дюйма / 0,65 мм	5878067-01	5878090-01

## Схвалені акумулятори

<b>Акумулятор</b>	<b>BLI30</b>
Тип	Літій-іонний
Ємність батареї, ампер-години	7,7
Номінальна напруга, В	36
Маса, фунти / кг	1,9

## Схвалені зарядні пристрої для виробу

<b>Зарядний пристрій</b>	<b>QC250</b>
Напруга електромережі, В	200–240
Частота, Гц	50–60
Потужність, Вт	250

# Декларація відповідності

## Декларація відповідності ЄС

Ми, компанія **Husqvarna AB**, SE-561 82 Huskvarna, Швеція, тел.: +46-36-146500, заявляємо під свою виключну відповідальність, що представлений виріб:

Опис	Акумуляторна ланцюгова пила
Бренд	Husqvarna
Тип / модель	435i
Ідентифікація	Серійні номери за 2024 рік і пізніше

повністю відповідає таким директивам і нормам ЄС:

Норма	Опис
2006/42/EC	«Про механічне обладнання»
2014/30/EMC	«Про електромагнітну сумісність»
2011/65/EU	«Про обмеження використання деяких небезпечних речовин в електричному й електронному обладнанні»
2000/14/EC	«Про випромінювання шуму від обладнання, призначеного для використання надворі»

і що до нього застосовуються вказані далі узгоджені стандарти та (або) технічні специфікації: EN 62841-1-1:2015 (IEC 62841-1:2014), EN 62841-4-1:2020, EN ISO 12100:2010, EN 61000-6-1:2007, EN 62000-6-3:2007+A1:2011, EN IEC 63000:2018.

Номери свідоцтв: 0404/24/2590.

Уповноважений орган: компанія 0404, RISE SMP Svensk Maskinprovning AB, Box 4053, SE-904 03, Утеа виконала сертифікацію на відповідність вимогам ЄС згідно з пунктом 3b статті 12 Директиви Ради ЄС «Про машини та механізми» (2006/42/EC).

Крім того, компанія SMP Svensk Maskinprovning AB затвердила відповідність додатку V до директиви ради ЄС 2000/14/EC.

Відомості стосовно випромінювання шуму дивіться в розділі *Технічні характеристики на сторінці 37.*

Husqvarna, 2024-01-15

Стефан Гольмберг (Stefan Holmberg), директор відділу НДДКР, управління технологіями, Husqvarna AB.

Відповідальний за технічну документацію.



## Зареєстровані товарні знаки

Слово й логотипи є зареєстрованими товарними знаками, що належать компанії і використовуються компанією Husqvarna виключно за ліцензією.











[www.husqvarna.com](http://www.husqvarna.com)

Оригінальні інструкції



1143690-53



2024-01-15

## **ОФИЦИАЛЬНЫЙ ДИЛЕР В УКРАИНЕ:**

[storgom.ua](https://storgom.ua)

### **ГРАФИК РАБОТЫ:**

Пн. – Пт.: с 8:30 по 18:30

Сб.: с 09:00 по 16:00

Вс.: с 10:00 по 16:00

### **КОНТАКТЫ:**

+38 (044) 360-46-77

+38 (066) 77-395-77

+38 (097) 77-236-77

+38 (093) 360-46-77

Детальное описание товара:

<https://storgom.ua/product/husqvarna-218130.html>

Другие товары: <https://storgom.ua/akkumulyatornye-pily.html>