

**SEQUOIA**

**ІНСТРУКЦІЯ З ЕКСПЛУАТАЦІЇ**  
ВИСОТРИЗ АКУМУЛЯТОРНИЙ SEQUOIA SBPS 2008TO

<b>ВСТУП</b>	<b>4</b>
<b>ЗАГАЛЬНІ ПРАВИЛА БЕЗПЕКИ</b>	<b>5-7</b>
<b>ЕКСПЛУАТАЦІЯ ТА ДОГЛЯД ЗА ЕЛЕКТРОІНСТРУМЕНТАМИ</b>	<b>8</b>
<b>ІНСТРУКЦІЇ З ТЕХНІКИ БЕЗПЕКИ</b>	<b>9</b>
<b>ОПИС ВИРОБУ</b>	<b>11</b>
<b>ПРАВИЛЬНЕ ВИКОРИСТАННЯ</b>	<b>12</b>
<b>ТЕХНІЧНІ ХАРАКТЕРИСТИКИ</b>	<b>12-13</b>
<b>ПЕРЕД ЗАПУСКОМ ОБЛАДНАННЯ</b>	<b>13-14</b>
<b>ЗБІРКА ОБЛАДНАННЯ</b>	<b>15-17</b>
<b>ПІДГОТОВКА ДО ВИКОРИСТАННЯ</b>	<b>18-19</b>
<b>ТЕХНІКА РІЗАННЯ</b>	<b>19-20</b>
<b>ОЧИЩЕННЯ ТА ОБСЛУГОВУВАННЯ</b>	<b>21-22</b>
<b>ЕКОЛОГІЧНО БЕЗПЕЧНА УТИЛІЗАЦІЯ БАТАРЕЇ</b>	<b>22-23</b>
<b>ОБСЛУГОВУВАННЯ АКУМУЛЯТОРНОЇ БАТАРЕЇ</b>	<b>23-24</b>
<b>УСУНЕННЯ НЕСПРАВНОСТЕЙ</b>	<b>24-25</b>
<b>РОЗШИФРУВАННЯ СЕРІЙНОГО НОМЕРА</b>	<b>25</b>

Дякуємо Вам за придбання акумуляторного висоторізу торгової марки «SEQUOIA»(СЕКВОЯ)

**УВАГА!** Перед початком експлуатації уважно прочитайте інструкцію з експлуатації. Завжди виконуйте рекомендації щодо безпеки, використанню і технічної експлуатації. Невірна експлуатація і не виконання правил техніки безпеки може призвести до травматизму! Дана інструкція містить необхідну інформацію щодо засобів безпеки під час роботи інструментом. Уважно ознайомтесь з даною інструкцією перед початком роботи. Будь ласка, передайте іншим користувачам дану інструкцію перед початком ними роботи. Виконуйте наші інструкції й інструмент буде працювати у Вас довго і стане надійним помічником в роботі в саду.

#### Умови продажу

При купівлі вимагайте перевірки комплектності та справності інструменту у Вашій присутності, наявність інструкції з експлуатації та правильного заповнення гарантійного талону.

#### Небезпека!

Під час використання обладнання необхідно дотримуватися деяких заходів безпеки, щоб уникнути травм і пошкоджень. Уважно прочитайте повну інструкцію з експлуатації та правила техніки безпеки. Зберігайте цей посібник у надійному місці, щоб інформація завжди була доступною. Якщо ви передаєте обладнання будь-якій іншій особі, також передайте цю інструкцію з експлуатації та правила техніки безпеки. Ми не несемо жодної відповідальності за пошкодження або нещасні випадки, які виникли через недотримання цих інструкцій та інструкцій з безпеки.

#### 1. Правила техніки безпеки

Прочитайте всі правила безпеки та інструкції.

Зберігайте всі правила техніки безпеки та інструкції в безпечному місці для подальшого використання. Цей прилад не призначений для використання особами (включаючи дітей) з обмеженими фізичними, сенсорними чи розумовими здібностями, або з браком досвіду та знань, якщо вони не перебувають під наглядом або не отримали інструкції щодо використання приладу особою, відповідальною за їх безпеку. Слідкуйте за дітьми, щоб переконатися, що вони не граються з пристроєм.

- 1) Недотримання попереджень та інструкцій може призвести до ураження електричним струмом, пожежі та/або серйозних травм.
- 2) Термін «електроінструмент» у попередженнях стосується вашого електроінструменту, що працює від мережі (від шнура), або електроінструменту, що працює від акумулятора (без проводу).

## ЗАГАЛЬНІ ПРАВИЛА БЕЗПЕКИ

- a) Тримайте робоче місце чистим і добре освітленим. Неохайне та погано освітлене робоче місце може сприяти нещасному випадку.
- b) Не використовуйте електроінструмент у вибухонебезпечному середовищі, наприклад поблизу легкозаймистих рідин, газів і пилу. Електроінструмент (може) виробляти іскри, які можуть запалити пил або пари.
- c) Тримайте дітей та інших людей на безпечній відстані під час використання електроінструменту. Порушення під час роботи можуть призвести до втрати контролю над пристроєм.

## ЕЛЕКТРИЧНА БЕЗПЕКА

- a) Не піддавайте електроінструмент впливу дощу або вологи. Якщо вода проникне в пристрій, ризик ураження електричним струмом зростає.

## ІНДИВІДУАЛЬНИЙ ЗАХИСТ

- a) Будьте уважні, стежте за тим, що ви робите, і керуйтеся здоровим глуздом під час використання електроінструменту. Не використовуйте електроінструмент, якщо ви втомилися або перебуваєте під впливом алкоголю чи ліків. Хвилина необережності під час користування електроінструментом може призвести до серйозних травм.
- b) Завжди використовуйте засоби індивідуального захисту та захисні окуляри. Використання захисного спорядження, такого як пилозахисна маска, захисне взуття проти ковзання, шолом або навушники, за відповідних умов зменшить ризик отримання травм.
- c) Уникайте випадкового запуску. Перед підключенням пристрою до джерела живлення або батареї, а також перед підняттям або транспортуванням пристрою переконайтеся, що перемикач знаходиться в положенні ВИМКНЕНО. Перенесення пристрою, тримаючи палець на перемикачі, або підключення пристрою, коли перемикач увімкнено, може призвести до нещасного випадку.
- d) Перед увімкненням пристрою вийміть будь-які регульовальні інструменти (наприклад, ключі). Ключ або будь-який інший інструмент, залишений на обертовій частині пристрою, може завдати серйозної травми.

## ЗАГАЛЬНІ ПРАВИЛА БЕЗПЕКИ

- e) Не розтягуйтеся. Під час роботи зберігайте належне стійке положення та рівновагу. Це дозволяє краще контролювати електроінструмент у несподіваних ситуаціях.
- f) Одягайтеся відповідно. Не носіть вільний одяг або прикраси. Тримайте волосся, одяг і рукавички подалі від рухомих частин. Вільний одяг, прикраси або довге волосся – можуть зачепитися за рухомі частини.
- З) Якщо до пристрою можна приєднати обладнання для збору пилу, переконайтеся, що таке обладнання правильно підключено та використовується. Використання такого обладнання знижує ризик нещасних випадків, викликаних пилом.

## ВИКОРИСТАННЯ ТА ОБСЛУГОВУВАННЯ ЕЛЕКТРОІНСТРУМЕНТУ

- a) Не перевантажуйте електроінструмент. Використовуйте електроінструмент, який відповідає цій задачі. Відповідний електроінструмент виконає роботу краще та безпечніше, якщо використовувати його в діапазоні, для якого він розроблений.
- b) Не використовуйте електроінструмент, якщо перемикач не вмикається (ON) або не вимикається (OFF) належним чином. Будь-який електроінструмент, яким не можна керувати за допомогою перемикача, є небезпечним і потребує ремонту.
- c) Витягніть вилку з розетки та/або від'єднайте та вийміть батарею перед будь-яким налаштуванням пристрою, заміною аксесуарів або зберіганням пристрою. Такі заходи безпеки знижують ризик випадкового запуску електроінструменту.
- d) Обслуговуйте електроінструменти. Перевірте положення або заклинювання рухомих частин, поломку частин або будь-який інший стан, який може вплинути на роботу електроінструмента. Причиною багатьох нещасних випадків є поганий догляд за електроінструментом.
- e) Використовуйте електроінструмент, аксесуари тощо відповідно до цих інструкцій - з урахуванням умов роботи та роботи, яку необхідно виконати. Використання електроінструменту для робіт, не для яких він призначений, може призвести до небезпечних ситуацій.

### ЕКСПЛУАТАЦІЯ ТА ДОГЛЯД ЗА ЕЛЕКТРОІНСТРУМЕНТАМИ

- a) Заряджайте пристрій лише за допомогою зарядного пристрою, схваленого виробником. Зарядний пристрій, який підходить для одного типу батареї, може становити небезпеку пожежі, якщо використовувати її з іншою батареєю.
- b) Використовуйте електроінструмент лише з рекомендованою батареєю. Використання іншої батареї може становити небезпеку травми або пожежі.
- c) Коли батарея не використовується, тримайте її подалі від інших металевих предметів, таких як канцелярські скріпки, монети, ключі, цвяхи, шурупи та інші маленькі металеві предмети, які можуть спричинити коротке замикання між з'єднаннями. Коротке замикання між контактами батареї може призвести до опіків або пожежі.
- 4) За деяких обставин із батареї може витікати рідина. Уникайте контакту. У разі випадкового контакту промити водою. У разі потрапляння в очі зверніться за медичною допомогою. Рідина з акумулятора може викликати подразнення або опіки.

### СЕРВІС

- a) Обслуговуйте свій електроінструмент кваліфікованим спеціалістом в авторизованому сервісному центрі, використовуючи лише ідентичні запасні частини. Це забезпечить безпеку електроінструменту.

### Інструкції з техніки безпеки для акумуляторного висоторізу

- a) ЦЕЙ ПРИСТРІЙ МОЖЕ ПРИЗНАТИ СЕРІОЗНІ ТРАВМИ. Уважно прочитайте інструкції щодо правильного використання, підготовки, обслуговування, запуску та зупинки пристрою. Ознайомтеся з усіма елементами керування та правильним використанням пристрою. Ніколи не дозволяйте дітям користуватися цим пристроєм.
- b) Ніколи не користуйтеся пристроєм, якщо поруч є інші люди, особливо діти.
- c) Одягайся як слід! Не носіть вільний (широкий) одяг або прикраси, оскільки вони можуть зачепитися за рухомі частини. Використовуйте міцні рукавички, неслизьке взуття та захисні окуляри.
- d) Під час роботи з пристроєм завжди забезпечуйте безпечне та надійне робоче положення, особливо під час використання сходів або драбин.
- e) Не намагайтеся відремонтувати пристрій, якщо ви не кваліфіковані для цієї операції.
- f) Не працюйте з пристроєм, шина або ланцюг якого пошкоджений або сильно зношені.
- g) Під час користування пристроєм завжди перевіряйте, чи всі ручки та захисні кожухи на місці. Ніколи не використовуйте незавершений пристрій або пристрій з неавторизованими модифікаціями.
- h) Під час транспортування або зберігання пристрою завжди встановлюйте захисний кожух для шини.
- i) Слід дотримуватися інструкцій щодо належного використання та вказівок на те, що пристрій не можна використовувати для інших цілей.
- j) Завжди враховуйте навколишнє середовище та будьте обережні щодо можливих небезпек, які ви не почувєте через шум, створюваний пристроєм.
- k) Якщо різучий механізм стикається з будь-яким стороннім предметом або пилка починає видавати незвичний шум або вібрацію, вимкніть джерело живлення та дайте пилці зупинитися.
  - Огляньте на наявність пошкоджень
  - Перевірте та затягніть усі гайки та гвинти, щоб забезпечити безпечний робочий стан
  - Якщо прилад був пошкоджений, зверніться до офіційного сервісного центру, щоб ремонт і заміну оригінальних деталей міг зробити кваліфікований спеціаліст

## ІНСТРУКЦІЇ З ТЕХНІКИ БЕЗПЕКИ

l) Перед тим, як запускати машину, переконайтеся, що пристрій правильно розташована в призначеному робочому положенні.

Пояснення символів на обладнанні (мал. 22)

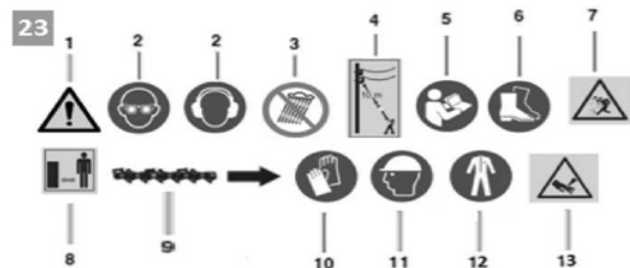

1. **УВАГА!**
2. Одягніть захисні окуляри, захист для обличчя та навушники.
3. Захищайте обладнання від дощу та вологи.
4. Ураження електричним струмом може спричинити смертельну травму. Тримайте відстань не менше 10 м від кабелів живлення.
5. Прочитайте інструкції з використання перед використанням обладнання.
6. Носіть міцне взуття, яке не ковзає.

7. Остерігайтеся падіння частин.
8. Тримайте дистанцію.
9. Напрямок руху ланцюга та зубів.
10. Одягніть захисні рукавички.
11. Завжди носіть каску.
12. Завжди носіть захисний одяг.
13. Ризик отримання травм - ніколи не торкайтеся небезпечних місць, коли лезо рухається.

## ОПИС ВИРОБУ

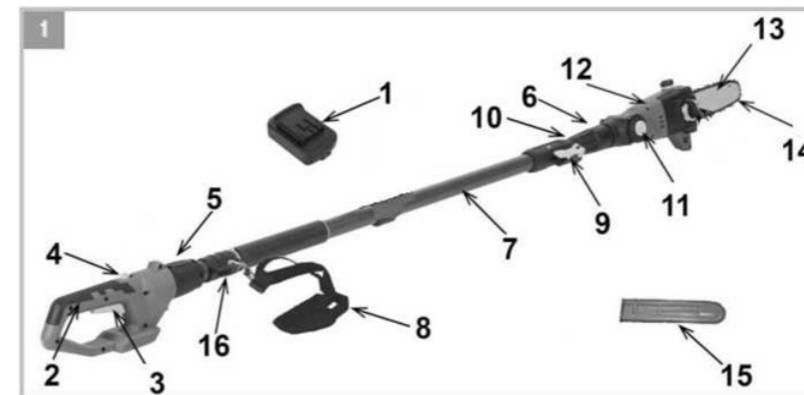

2. **Опис виробу (fig. 1)**
1. Акумуляторна батарея
2. Рукоятка
3. Перемикач увімкнення/вимкнення
4. Запобіжне блокування
5. Фіксатор
6. Кріплення робочого механізму
7. Штанга
8. Плечовий ремінь із фіксатором
9. Регулятор довжини штанги
10. Телескопічна штанга

11. Регулятор кута нахилу
12. Робочий блок (двигун)
13. Шина
14. Ланцюг
15. Чохол на шину

### 2. Правильне використання

#### Висоторіз акумуляторний

Висоторіз з телескопічною штангою призначен для зрізання гілок дерев. Обладнання слід використовувати лише за призначенням. Будь-яке інше використання вважається випадком неправильного використання. Користувач/оператор, а не виробник, несе відповідальність за будь-який збиток або травми будь-якого роду, спричинені внаслідок цього. Зверніть увагу, що обладнання не було розроблено для використання в промислових цілях.

#### ТЕХНІЧНІ ХАРАКТЕРИСТИКИ

Модель	SBPS2008TO
Напруга акумулятора	20V
Тип двигуна	щітковий
Довжина шини, см (дюйм)	20 (8")
Швидкість ланцюга, м/с	5
Довжина штанги, см	186-266
Ланцюг	OREGON
Крок ланцюга, Товщина ланки, Кількість ланок	3/8, 1.1 мм, 33
Тип штанги	телескопічна
Бак для оливи, мл	100
Рівень шуму, LWA	98 дБ
Вага, кг	3.4

Імпортер залишає за собою право змінювати технічні характеристики, комплектацію товару. Зображення продукту в цій інструкції можуть відрізнятися від реального вигляду пристрою

Комплектація	SBPS2008TO	SBPS2008TO-EV
Зарядний пристрій SC2020	-	+
Акумуляторна батарея SB2040	-	+

#### Носіть беруші.

Вплив шуму може призвести до пошкодження слуху.

#### Рукоятка

Значення вібрації  $a_h = 1,190 \text{ m/s}^2$

Похибка  $K=1,5 \text{ m/s}^2$

Зазначене значення вібрації було встановлено відповідно до стандартизованого методу випробувань. Воно може змінюватися залежно від того, як використовується електрообладнання, і за виняткових обставин може перевищувати вказане значення.

Зведіть до мінімуму шум і вібрацію.

- Використовуйте лише прилади, які знаходяться в ідеальному робочому стані
- Регулярно обслуговуйте та чистіть прилад.

- Адаптуйте свій стиль роботи відповідно до приладу.
- Не перевантажуйте прилад.
- За необхідності віддавайте прилад на технічне обслуговування.
- Вимикайте прилад, коли він не використовується.
- Одягніть захисні рукавички.

#### 4. Перед запуском обладнання

Обережно! Не встановлюйте батарею, доки обладнання не буде повністю зібрано та не задіяно всі налаштування. Завжди надягайте захисні рукавички під час роботи з обладнанням, щоб захистити себе від травм. Обережно розпакуйте всі частини та перевірте їх комплектність (рис. 1).

a) Загальні відомості про збірку  
Рис. 2: Приєднайте штангу (7) з робочою частиною висоторіза (12) до упору.

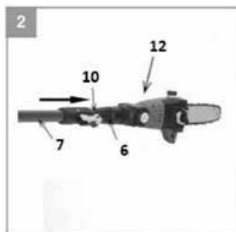

b) Рис. 4: Закріпіть карабін (А) плечевого ременя (8) у кріпленні ремінця (В).

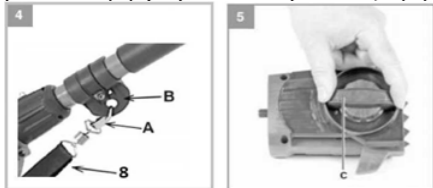

### 5.2. Збірка ріжучої шини та ланцюга

- Відкрутіть кріпильний гвинт (С) (рис. 5).
- Зніміть кришку ланцюгового колеса.
- Встановіть ланцюг, як показано, в канавку, яка проходить навколо ріжучої шини (Мал. 6/ Поз. Е).

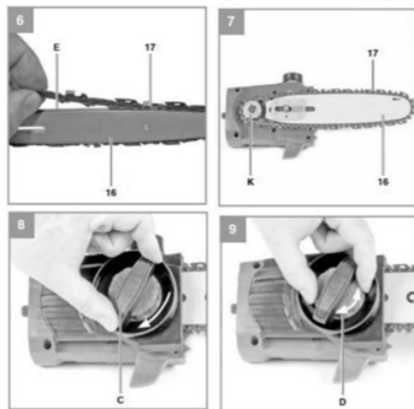

- Вставте ріжучу планку та ланцюг, як показано на кріпленні бензопили (Мал. 6). Одночасно проведіть ланцюг навколо ланцюгового колеса (Мал. 7/Поз. К).

5.2. Встановіть кришку ланцюгового колеса (Мал. 8/Поз. С) і закріпіть її вручну за допомогою кріпильного гвинта. **Важливо!** Не затягуйте кріпильний гвинт повністю, доки не відрегулюєте натяг ланцюга.

### 5.3. Натяг ланцюга

- Відкрутіть кріпильний гвинт кришки ланцюгового колеса на кілька обертів (рис. 5). Відрегулюйте натяг ланцюга за допомогою гвинта натягу ланцюга (Мал. 9/Поз. D). Обертання гвинта за годинниковою стрілкою збільшує натяг ланцюга, обертання проти годинникової стрілки зменшує натяг ланцюга. Пильний ланцюг правильно натягнутий, якщо його можна підняти прибіл. 2 мм посередині ріжучої шини (рис. 10).

- Закріпіть кріпильний гвинт (С) кришки ланцюгового колеса (Мал. 8).

**Примітка:** усі ланки ланцюга повинні належним чином лежати в направляючій зірочці.

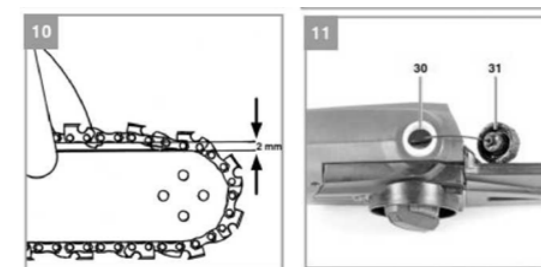

### Примітки щодо натягування ланцюга:

Ланцюг повинен бути належним чином натягнутий, щоб забезпечити безпечну роботу. Ви можете сказати, що натяг ланцюга ідеальний, якщо пильний ланцюг можна підняти приблизно на 2 мм посередині ріжучої шини. Оскільки ланцюг пилки нагрівається під час різання і, таким чином, змінюється в довжину, перевіряйте натяг ланцюга не рідше ніж кожні 10 хвилин і регулюйте його за потреби. Особливо це стосується нових пильних ланцюгів. Коли ви закінчите роботу, знову послабте ланцюг, оскільки ланцюг вкоротиться, коли охолоне. Це дозволить уникнути пошкодження ланцюга.



### 5.2. Змащення ланцюга пили

Важливо! Ніколи не використовуйте висоторіз, якщо ланцюг не змащений мастилом для ланцюга. Використання пристрою без мастила для ланцюга або якщо рівень мастила нижче оглядового вікна призведе до пошкодження пристрою!  
Заповнення масляного бака (рис. 11):

- Встановіть пристрій на рівну поверхню.
- Очистіть область навколо кришки масляного бака, а потім очистіть кришку масляного баку.
- Заповніть бак мастилом для ланцюга пили. Слідкуйте за тим, щоб у бак не потрапив бруд, оскільки це може спричинити забивання масляного сопла.
- Закрийте кришку масляного баку.

5.3 **УВАГА!** Під час роботи з обладнанням використовуйте плечовий ремінь. Вимкніть обладнання, перш ніж знімати плечовий ремінь (ризик травми).

5.4 Закріпіть карабін у тримачі ремінця.

5.5 Одягніть плечовий ремінь (Мал. 12/поз. 8) через плече.

5.6 Відрегулюйте довжину плечового ременя так, щоб кріплення ременя було на рівні талії (Мал. 12).

5.7 4. Плечовий ремінь оснащений пряжкою. Стисніть гачки разом (Мал. 13), якщо вам потрібно швидко поставити обладнання.

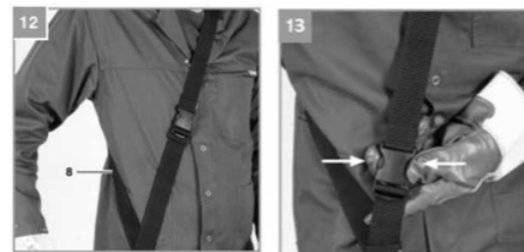

5.8 Регулювання кута нахилу (рис. 15)

Натисніть два запобіжні фіксатори (11) і відрегулюйте кут корпусу двигуна (12) до будь-якого з 3 положень фіксації

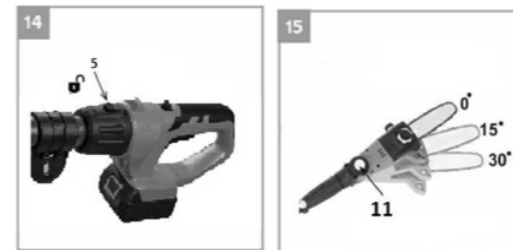

Регулювання телескопічної штанги (Мал. 16)

1. Відкрутіть стопорні гайки телескопічної труби (9).

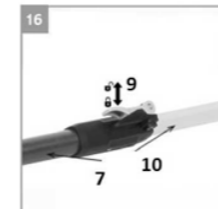

2. Витягніть штангу

(10) на необхідну робочу висоту.

3. Зафіксуйте.

6. Використання

### Вмикання/вимкнення

Вмикання

- Тримайте обладнання обома руками
- Посуньте запобіжник (рис. 3/поз. 4) вперед і утримуйте.

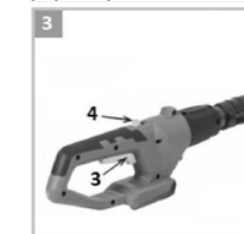

- Увімкніть обладнання за допомогою вимикача On/Off (рис. 3/поз. 3). Після цього можна звільнити захисне блокування.

Вимкнення

Відпустіть вимикач (мал. 3/поз. 3).

### Підготовка до використання

Щоб переконатися, що ви можете працювати

## ПІДГОТОВКА ДО ВИКОРИСТАННЯ

безпечно, перевірте наступні моменти перед кожним використанням:

### Стан приладу

Перед початком роботи огляньте висоторіз на наявність пошкоджень корпусу, ланцюга пилки та ріжучої шини. Ніколи не використовуйте висоторіз з очевидними пошкодженнями.

### Бак для оливи

Рівень заповнення оливи. Навіть під час роботи постійно перевіряйте, чи достатньо оливи в баці. Щоб уникнути пошкодження пристрою, ніколи не запускайте, якщо в системі немає оливи, або якщо рівень оливи падає нижче позначки «min». У середньому одне заправлення триватиме приблизно 20 хвилин залежно від кількості пауз у різанні та задіяні навантаження.

### Ланцюг

Натяг пильного ланцюга, стан ріжучих елементів. Чим гостріша, тим простіше і легше керувати нею.

Те ж саме стосується і натягу ланцюга. Також під час роботи слід перевіряти натяг ланцюга не рідше ніж кожні 10 хвилин, щоб підвищити свою безпеку. Нові пильні ланцюги часто мають тенденцію до більшого розширення.

### Захисний одяг

Завжди носіть відповідний облягаючий захисний одяг, наприклад спеціальні штани, які захищають від порізів, захисні рукавички та захисне взуття.

### Засоби захисту органів слуху та захисні окуляри

Носіть захисний шолом із вбудованим захистом для обличчя та слуху. Це забезпечить захист від падіння гілок і будь-яких гілок, якщо вони відскакують.

### Безпечна робота

- Щоб забезпечити безпечну роботу, ви повинні використовувати обладнання під робочим кутом макс. 60°.
- Ніколи не стійте під гілкою, яку хочете

## ПІДГОТОВКА ДО ВИКОРИСТАННЯ / ТЕХНІКА РІЗАННЯ

спилати.

- Будьте особливо обережні, працюючи з гілками, що знаходяться під напругою, і розколотою деревиною.
- Можливий ризик отримання травм через падіння гілок і катапультивання шматків дерева.
- Коли обладнання працює, тримайте інших людей і тварин подалі від небезпечної зони.
- Обладнання не захищене від ураження електричним струмом через контакт з кабелями високої напруги. Дотримуйтеся мінімальної відстані 10 м від кабелів під напругою. Ураження електричним струмом може спричинити смертельну травму.
- Під час роботи на схилах завжди стійте з верхнього, лівого чи правого боку гілки, яку ви хочете зрізати.
- Тримайте обладнання якомога ближче до тіла. Це допоможе вам утримувати рівновагу.

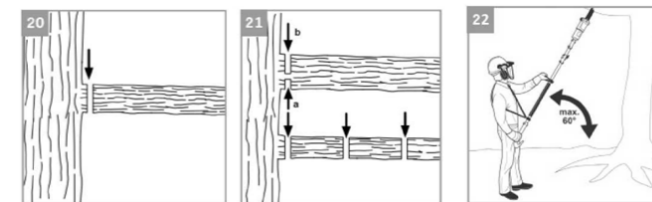

### Техніка різання

- При видаленні гілок тримайте обладнання під кутом макс. 60° до горизонталі, щоб уникнути удару гілки, що падає (Мал. 21).
- Почніть з нижніх гілок дерева. Це полегшить падіння зрізаних гілок.
- Після завершення розпилу вага пилки різко збільшиться для оператора, оскільки пилка більше не підтримується гілкою. Це може призвести до втрати контролю над пилкою.
- Знімайте пилку з розрізу, коли ланцюг пилки ще працює. Це дозволить уникнути заклинювання пилки.
- Ніколи не ріжте кінчиком пилки.
- Ніколи не вривайте опуклий комір гілки. Це

не дозволить дереву зажити.

- Відпилювання менших гілок (Мал. 19)

Помістіть контактну поверхню пилки на гілку. Це запобіжить різким рухам пилки, коли ви починаєте різати. Злегка натискаючи, проведіть пилку зверху вниз через гілку.

Відпилювання більших і довгих гілок (Мал. 20):

Виконуйте поступовий зріз при обробці великих гілок. Почніть з того, що розпиляєте 1/3 діаметра гілки (а) від низу до верху верхньою стороною ріжучої полотна. Потім розпиляйте в напрямку першого розрізу (b) від верху до низу нижньою стороною ріжучого полотна. Відпиляйте довші гілки в кілька прийомів, щоб зберегти контроль.

### Віддача!

Термін «віддача» описує, що відбувається, коли працююча бензопила раптово штовхає вгору і назад. Зазвичай це спричинено контактом між кінчиком ріжучої шини та заготовлею або заклинюванням ланцюга пилки. У разі віддачі великі сили виникають

раптово та різко. В результаті бензопила зазвичай реагує неконтрольовано. Це часто може призвести до дуже серйозних травм працівника або осіб, які знаходяться поблизу. Ризик віддачі є найбільшим, коли пилка розташована для різання в області кінчика ріжучої шини, оскільки там ефект важеля найбільший. Тому найбезпечніше розташувати пилку якомога рівніше.

### Важливо!!

- Переконайтеся, що натяг ланцюга завжди правильно відрегульований.
  - Використовуйте бензопилу лише в справному стані.
  - Працюйте лише з належним чином заточеним відповідно до інструкцій ланцюгом.
  - Ніколи не різте верхнім краєм або кінчиком ріжучої планки.
7. Завжди міцно тримайте пристрій обома руками.

### Очищення, обслуговування

#### Небезпека!

Вийміть акумуляторну батарею перед виконанням будь-яких робіт з чищення та обслуговування.

#### 8.1 Очищення

- Регулярно очищайте затискний механізм, продуваючи його стисненим повітрям або чистячи щіткою. Не використовуйте розчин для очищення.
- За потреби очищуйте обладнання вологою тканиною.
- Якщо ланцюгова пилка не використовуватиметься протягом тривалого періоду часу, вам слід видалити масло для ланцюга з бака. Ненадовго занурте пильний ланцюг і ріжучу рейку в масляну ванну, а потім загорніть їх у масляний папір.
- Ніколи не занурюйте обладнання у воду чи інші рідини, щоб очистити його.
- Використовуйте щітку, щоб видалити відкладення з захисних кожухів.
- Тримайте всі пристрої безпеки, вентиляційні

отвори та корпус двигуна вільними від бруду та пилу, наскільки це можливо. Протріть обладнання чистою тканиною або продуйте його стисненим повітрям під низьким тиском.

- Ми рекомендуємо вам очищати пристрій негайно після кожного завершення використання.
  - Регулярно очищайте обладнання вологою тканиною. Не використовуйте миючі засоби або розчинники; вони можуть пошкодити пластикові частини обладнання. Переконайтеся, що вода не може потрапити в пристрій. Попадання води в електроінструмент підвищує ризик ураження електричним струмом.
- Перевірка автоматичного змащення ланцюга  
Виповиннірегулярноперевірятироботуавтоматичної системи змащення ланцюга, щоб уникнути перегріву та пов'язаного з цим пошкодження ріжучої шини та ланцюга пилки. Для цього спрямуйте кінчик ріжучої шини на гладку поверхню (дошку, зріз дерева) і дайте висоторізу попрацювати. Якщо під час цього процесу стає помітним дедалі більший слід масла, то автоматична система змащування ланцюга працює

належним чином. Якщо чітких слідів масла немає, зверніться до відповідних інструкцій у розділі «Усунення несправностей». Якщо інформація, що міститься там, усе ще не допомагає виправити ситуацію, зверніться до нашого сервісного центру або іншої подібної кваліфікованої майстерні.

Важливо! Під час виконання цього тесту не торкайтеся поверхні кінчиком ріжучого полотна. Дотримуйтеся безпечної відстані (приблизно 20 см).

### Заточування ланцюга

Ефективна робота з пристроєм можлива лише в тому випадку, якщо ланцюг пили справний і гострий. Це також зменшує ризик віддачі.

**Матеріали, які використовуються в акумуляторній батареї, токсичні.**

### УВАГА:

Щоб запобігти забрудненню навколишнього середовища, токсичні матеріали необхідно утилізувати у визначений спосіб. Перш ніж

утилізувати пошкоджені або зношені літій-іонні акумулятори, зверніться до місцевого агентства з утилізації відходів для отримання інформації та конкретних інструкцій. Здайте батареї до місцевого центру переробки та/або утилізації, сертифікованого для утилізації.

Якщо акумуляторна батарея трісне або зламається, незалежно від того, протікає вона чи ні, не заряджайте її та не використовуйте. Утилізуйте та замініть на новий

акумулятор. **НЕ НАМАГАЙТЕСЯ ПОЛАГОДИТИ АКУМУЛЯТОРНУ БАТАРЕЮ!**

Дотримуйтеся цих інструкцій, щоб уникнути травм і ризику пожежі, вибуху чи ураження електричним струмом, а також щоб уникнути шкоди навколишньому середовищу:

- Не намагайтеся вибрати або замінити будь-які компоненти акумуляторної батареї.
- Не намагайтеся відкрити акумуляторну батарею.
- У разі виникнення витoku електроліту, що виділяється, є корозійними та токсичними. Не допускайте

попадання розчину в очі або на шкіру та не ковтайте його.

- Не викидайте батареї разом із звичайним побутовим сміттям.
- Утилізуйте батареї в сертифікованому центрі переробки або утилізації



**Li-ion**

### ОБСЛУГОВУВАННЯ АКУМУЛЯТОРНОЇ БАТАРЕЇ

- Зберігайте акумуляторну батарею повністю зарядженою.
- Коли індикатор зарядження засвітиться зеленим, вийміть акумулятор із зарядного пристрою та від'єднайте зарядний пристрій від розетки.
- Не зберігайте акумулятор на інструменті.

### ОБСЛУГОВУВАННЯ ЗАРЯДНОГО ПРИСТРОЮ

- Тримайте зарядний пристрій чистим і очищеним від забруднень. Не допускайте потрапляння

сторонніх предметів на контакти. Протріть зарядний пристрій сухою тканиною.

Не використовуйте розчинники або воду та не ставте зарядний пристрій у вологе середовище.

- Від'єднайте зарядний пристрій від мережі, якщо в ньому немає акумулятора.
- Повністю зарядіть батареї, перш ніж покласти їх на зберігання.
- Зберігайте зарядний пристрій при нормальній кімнатній температурі. Не зберігайте його при надмірному теплі. Не використовуйте зарядний пристрій під прямими сонячними променями. Якщо акумуляторна батарея гаряча, дайте їй охолонути перед повторним зарядженням

### ЗБЕРІГАННЯ

- Зберігати в недоступному для дітей місці.
- Очистіть виріб від сторонніх матеріалів. Зберігайте блок, який не працює, у сухому, добре провітрюваному місці, недоступному для дітей. Тримайте подалі від корозійних речовин, таких як садові хімікати та солі для запобігання обмерзанню.

### Обслуговування

Обслуговування вимагає надзвичайної обережності та знань і має виконуватися лише кваліфікованим фахівцем.

Для обслуговування ми пропонуємо вам повернути виріб до найближчого АВТОРИЗОВАНОГО СЕРВІСНОГО ЦЕНТРУ для ремонту. При обслуговуванні використовуйте тільки ідентичні запасні частини.

**ПОПЕРЕДЖЕННЯ:** щоб уникнути серйозних травм, не намагайтеся використовувати цей продукт, доки ви повністю не прочитаете цей посібник користувача та не зрозумієте його повністю.

### 8. Усунення несправностей

#### Увага!

Перед усуненням несправностей вимкніть обладнання та вийміть акумулятор.

Таблиця нижче містить перелік несправностей та пояснює, що ви можете зробити, щоб усунути проблему, якщо ваше обладнання не працює належним чином. Якщо після перегляду списку проблема не зникає, зверніться до найближчого офіційного сервісного центру.

### РОЗШИФРУВАННЯ СЕРІЙНОГО НОМЕРА

2024/03/SBPS2008TO/00001

дата виробництва/місяць виготовлення товару/  
артикул товару/порядковий номер

Несправність	Можлива причина	Можливе вирішення
Обладнання не працює	- Акумулятор розряджений - Батарея вставлена неправильно	- Зарядіть акумулятор - Дістанте акумулятор і вставте знову
Обладнання працює з перебоями	- Послаблене з'єднання (зовнішнє) - Послаблене з'єднання (внутрішнє) - Несправний перемикач ON/OFF	- Зверніться до сервісного центру
Пильний ланцюг сухий	- Немає оливи в баку - Вентиляційний отвір у кришці масляного баку заблоковано - Випускний отвір мастила заблоковано	- Долийте оливи - Очистіть кришку масляного баку - Очистіть вихід оливи
Ланцюг/направляюча шина гарячі	- Немає оливи в баку - Вентиляційний отвір у кришці масляного баку заблоковано - Випускний отвір мастила заблоковано - Ланцюг затупився - Ланцюг переїгнаний	- Долийте оливу - Очистіть кришку масляного баку - Очистіть вихід оливи - Заточіть, або замініть ланцюг - Перевірте натяг ланцюга
Пристрій тремтить, вібрає або не працює належним чином	- Ланцюг недостатньо натягнутий - Ланцюг гутий - Ланцюг зношений - Ланцюг спрямований в неправильному напрямку	- Відрегулюйте натяг ланцюга - Заточіть або замініть ланцюг - Замініть ланцюг - Знову встановіть ланцюг зубцями в правильному напрямку



## **ОФИЦИАЛЬНЫЙ ДИЛЕР В УКРАИНЕ:**

[storgom.ua](https://storgom.ua)

## **ГРАФИК РАБОТЫ:**

Пн. – Пт.: с 8:30 по 18:30

Сб.: с 09:00 по 16:00

Вс.: с 10:00 по 16:00

## **КОНТАКТЫ:**

+38 (044) 360-46-77

+38 (066) 77-395-77

+38 (097) 77-236-77

+38 (093) 360-46-77

Детальное описание товара: <https://storgom.ua/product/sequoia-217509.html>

Другие товары: <https://storgom.ua/akkumulyatornye-vysotorezy.html>