

**SEQUOIA**

**ІНСТРУКЦІЯ З ЕКСПЛУАТАЦІЇ**  
АКУМУЛЯТОРНА ПОВІТРОДУВКА SEQUOIA SBLB2024

<b>ВСТУП</b>	<b>4</b>
<b>ЗАГАЛЬНІ ПРАВИЛА БЕЗПЕКИ</b>	<b>5-8</b>
<b>ОПИС ВИРОБУ</b>	<b>9</b>
<b>ТЕХНІЧНІ ХАРАКТЕРИСТИКИ</b>	<b>10</b>
<b>ІНСТРУКЦІЯ ЗІ СКЛАДАННЯ</b>	<b>11</b>
<b>ВИКОРИСТАННЯ</b>	<b>12-13</b>
<b>ОБСЛУГОВУВАННЯ</b>	<b>13-14</b>
<b>ЕКОЛОГІЧНО БЕЗПЕЧНА УТИЛІЗАЦІЯ БАТАРЕЇ</b>	<b>14-15</b>
<b>КОМПЛЕКТАЦІЯ / РОЗШИФРУВАННЯ СЕРІЙНОГО НОМЕРА</b>	<b>15</b>

Дякуємо Вам за придбання акумуляторної повітродувки торгової марки «SEQUOIA»(СЕКВОЯ)



**УВАГА!** Перед початком експлуатації уважно прочитайте інструкцію з експлуатації. Завжди виконуйте рекомендації щодо безпеки, використанню і технічної експлуатації пили. Невірна експлуатація і не виконання правил техніки безпеки може призвести до травматизму! Дана інструкція містить необхідну інформацію щодо засобів безпеки під час роботи пилою. Уважно ознайомтесь з даною інструкцією перед початком роботи. Будь ласка, передайте іншим користувачам дану інструкцію перед початком ними роботи. Виконуйте наші інструкції і пила буде працювати у Вас довго і стане надійним помічником в роботі в саду.

#### Умови продажу

При купівлі вимагайте перевірки комплектності та справності інструменту у Вашій присутності, наявності інструкції з експлуатації та правильного заповнення гарантійного талону.

Безпека — це поєднання здорового глузду, пильності та знання того, як працює ваш повітродувка

#### ЗБЕРЕЖІТЬ ЦІ ІНСТРУКЦІЇ З БЕЗПЕКИ

- **ПОПЕРЕДЖЕННЯ:** Не використовуйте цей пристрій, доки не прочитаєте цю інструкцію з експлуатації для вказівок з безпеки, експлуатації та обслуговування. Недотримання всіх наведених нижче інструкцій може призвести до ураження електричним струмом, пожежі та/або серйозних травм.
- Не використовуйте електроінструменти у вибухонебезпечних середовищах, наприклад, у присутності легкозаймистих рідин, газів або пилю. Електроінструменти створюють іскри, які можуть запалити пил або пари.
- Не дозволяйте дітям або ненавченим особам користуватися цим пристроєм.
- Не піддавайте акумуляторні інструменти впливу дощу або вологи. Потраплення води в акумуляторний інструмент підвищує ризик ураження електричним струмом.
- Ніколи не дозволяйте дітям працювати з обладнанням.
- Ніколи не дозволяйте дорослим працювати з обладнанням без відповідних інструкцій.
- Завжди надягайте захисні окуляри з бічними щитками. Повсякденні окуляри мають тільки ударостійкі лінзи. Це НЕ захисні окуляри. Дотримання цього правила знизить ризик травми очей. Використовуйте маску для обличчя, якщо робота пов'язана з пилом.

## ЗАГАЛЬНІ ПРАВИЛА БЕЗПЕКИ

- Користуючись цим продуктом, використовуйте засоби захисту очей.
- Закріпіть довге волосся вище рівня плечей, щоб уникнути заплутування в рухомих частинах.
- Будьте особливо обережні під час чищення сходів
- Не піддавати впливу дощу, зберігати в закритому приміщенні
- Не працюйте при поганому освітленні
- Тримайте всі частини тіла подалі від рухомих частин
- Тримайте волосся, вільний одяг, пальці та всі частини тіла подалі від отворів і рухомих частин
- Носіть важкі довгі штани, чоботи та рукавички. Уникайте вільного одягу та прикрас, які можуть зачепитися за рухомі частини машини або її двигуна.
- Не застосовуйте силу до інструменту.
- Використовуйте правильний інструмент для вашої програми.
- Правильний інструмент виконає роботу краще та безпечніше за швидкість, для якої він розроблений.
- Не використовуйте обладнання босоніж або в сандаліях чи подібному легкому взутті.
- Носіть захисне взуття, яке захистить ваші ноги та покращить вашу опору на слизькій поверхні.
- Необхідна пильна увага при використанні дітьми або поблизу них.
- Не використовуйте інструмент, якщо вимикач не вмикає або не вимикає його. Будь-який інструмент, яким не можна керувати за допомогою перемикача або є небезпечним і підлягає ремонту
- Тримайте всіх близьких, дітей і домашніх тварин на відстані.

## ЗАГАЛЬНІ ПРАВИЛА БЕЗПЕКИ

- Не використовуйте цей пристрій, якщо ви втомлені, хворі або перебуваєте під впливом алкоголю, наркотиків або ліків.
- Тримайте всі частини тіла подалі від рухомих частин і гарячих поверхонь пристрою.
- Не кладіть предмети в отвори.
- Не використовуйте із заблокованими отворами; тримайте отвори вільними від пилу, волосся та всього, що може зменшити потік повітря.
- Перевірте робочу зону перед використанням.
- Використовуйте тільки ідентичні запасні частини та аксесуари виробника. Використання будь-яких інших частин може створити небезпеку або призвести до пошкодження виробу. Не заряджайте акумуляторний інструмент під дощем, у вологому чи мокрому місці. Дотримання цього правила зменшить ризик ураження електричним струмом.
- Тільки для домашнього використання
- Акумуляторні інструменти не потрібно підключати до електричної розетки, тому вони завжди в робочому стані. Пам'ятайте про можливу небезпеку, коли не використовуєте акумуляторний інструмент або змінюєте аксесуари. Дотримання цього правила зменшить ризик ураження електричним струмом, пожежі або серйозних травм.
- Вийміть або від'єднайте батарею перед обслуговуванням, чищенням або видаленням матеріалів із садового приладу
- Коли повітродувка не використовується, її слід зберігати в закритому сухому закритому місці, недоступному для дітей.
- Не кидайте батареї у вогонь. Осередок може вибухнути. Зверніться до місцевих норм щодо можливих спеціальних інструкцій щодо утилізації. Не відкривайте та не псуєте батареї. Електроліт, що виділяється, є корозійним і може завдати шкоди очам або шкірі. Може бути токсичним при проковтуванні

## ЗАГАЛЬНІ ПРАВИЛА БЕЗПЕКИ

- Не розміщуйте акумуляторні інструменти або їхні батареї поблизу вогню чи тепла. Це зменшить ризик вибуху та можливого травмування. Батареї можуть вибухнути в присутності джерела займання. Щоб зменшити ризик отримання серйозних травм, ніколи не використовуйте будь-які бездротові вироби в присутності відкритого вогню. Батарея, що вибухнула, може викинути сміття та хімікати. У разі потрапляння негайно промийте водою.
- Не розбивайте, не кидайте та не пошкоджуйте акумуляторну батарею.
- Не використовуйте акумуляторну батарею або зарядний пристрій, які впали або були пошкоджені негайно, батарея може вибухнути.
- Обережно доглядайте за інструментом. Тримайте зону вентилятора в чистоті для найкращої та безпечної роботи. Дотримуйтесь інструкцій щодо належного обслуговування. Не намагайтеся очистити інструмент від засмічень, не вийнявши перед цим акумулятор.
- Щоб зменшити ризик ураження електричним струмом, не піддавайте його дії дощу та не використовуйте на мокрих поверхнях.

## ОПИС ВИРОБУ

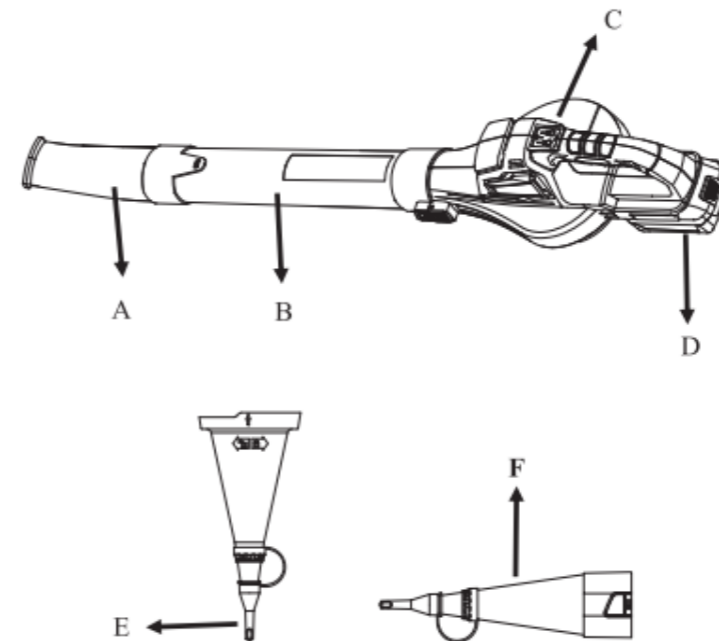

- A Насадка на видувну трубу
- B Видувна труба
- C Панель керування
- D Акумуляторна батарея (залежно від комплектації)
- E Всмоктувальна труба (насадка)
- F Надувна труба (насадка)

## ТЕХНІЧНІ ХАРАКТЕРИСТИКИ

Технічні характеристики	
Модель	SBLB2024
Напруга акумулятора	20V
Тип двигуна	щітковий
Макс. Швидкість повітряного потоку, км/год	241
Об'єм повітряного потоку куб.м/год	245
Регулювання швидкості повітряного потоку	+
Швидкість обертів холостого ходу, об/хв	11000 / 15000
Рівень шуму, дБ	96
Вага, кг (без акумулятора та зарядного пристрою)	1.1

Комплектація		
Модель	SBLB2024	SBLB2024-EV
Комплект насадок	+	+
Акумуляторна батарея та зарядний пристрій	-	+



## ІНСТРУКЦІЯ ЗІ СКЛАДАННЯ

**УВАГА:** Завжди переконайтеся, що інструмент вимкнено, а акумулятор вийнятий перед виконанням будь-яких налаштувань або процедур технічного обслуговування.  
Просуньте маленьку трубу (C) над великою трубою (B), доки засувка на великій трубці не буде вставлена в отвір на маленькій трубці та фіксується в положенні (див. рис. 1)

Вирівняйте найширший кінець великої трубки (B) з переднім отвором на повітродувці (A). (див. мал. 2)

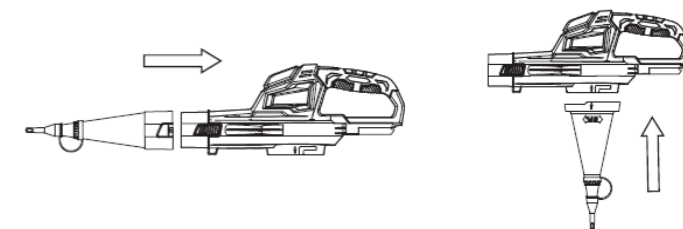
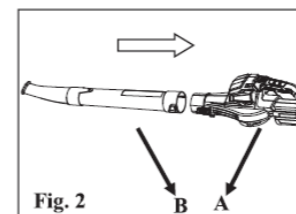
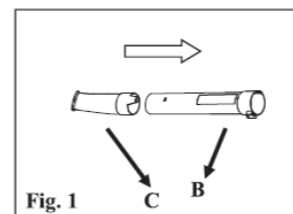

### ПІДКЛЮЧЕННЯ ТА ЗНЯТТЯ АКУМУЛЯТОРА

#### ВАЖЛИВО!

Перед першим використанням повітродувки повністю зарядіть акумуляторну батарею. Щоб вийняти акумуляторну батарею натисніть і утримуйте кнопку (1) на акумуляторній батареї (див. рис. 3). Міцно візьміть повітродувку і витягніть акумуляторну батарею з ручки. (див. мал. 4)

Для встановлення акумуляторної батареї

Встановіть батарею в інструмент, під'єднайте батарею до рейок, посуňte акумуляторну батарею повністю напрямними вперед. Поки фіксатор не зафіксується на місці.

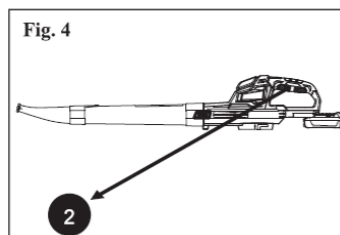
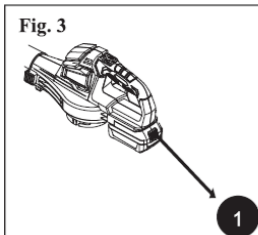

Панель управління (див. рис. 5).



Щоб увімкнути/вимкнути, натисніть кнопку



Щоб відрегулювати швидкість, натисніть

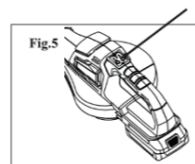

Використання: (див. рис. 6).

-Допомагає здувати листя, сміття або скошену траву з тротуарів, внутрішніх двориків, парків, парковок тощо.

-Допомагає зберати скошену траву, соломку або листя в купи.

-Допомагає видаляти сміття з кутів, навколо швів і між цеглою тощо.

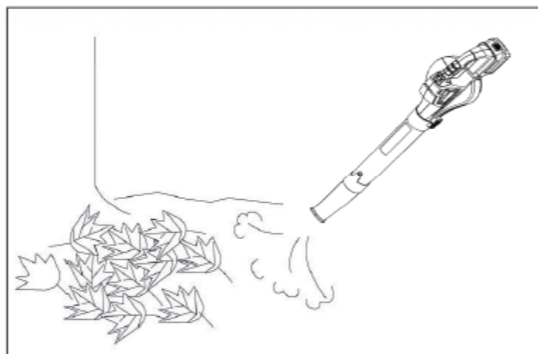

Fig.6

Допомагає надути та здути надувне обладнання (див. рис. 7).



Fig.7

### ОБСЛУГОВУВАННЯ:

**УВАГА:** Щоб уникнути травм, пожежі та ураження електричним струмом, вийміть акумулятор перед налаштуванням, оглядом, чи очищення повітродувки.

### ОЧИЩЕННЯ

Вийміть акумуляторну батарею. Очистіть або видаліть пил і сміття з вентиляційних отворів за допомогою стисненого повітря або вакууму. Зберігайте чистими вентиляційні отвори (не містять перешкод, тирси та деревної стружки.)

Не розпилюйте, не мийте та не занурюйте в вентиляційні отвори у воду.

## ОБСЛУГОВУВАННЯ / ЕКОЛОГІЧНО БЕЗПЕЧНА УТИЛІЗАЦІЯ БАТАРЕЇ

Протріть корпус і пластикові компоненти вологою м'якою тканиною. Не використовуйте сильні розчинники. Деякі побутові миючі засоби можуть спричинити пошкодження та може спричинити небезпеку ураження електричним струмом

### АКУМУЛЯТОРНА БАТАРЕЯ

#### Зберігайте акумуляторну батарею повністю зарядженою

Коли індикатор заряджання засвітиться зеленим, вийміть акумулятор із зарядного пристрою та від'єднайте його від розетки. Не зберігайте акумулятор на інструменті. Після заряджання акумуляторну батарею можна зберігати в зарядному пристрої, доки зарядний пристрій не під'єднано до мережі.

### ОБСЛУГОВУВАННЯ ЗАРЯДНОГО ПРИСТРОЮ

Очистіть зарядний пристрій від сміття. Не допускайте потрапляння сторонніх предметів. Протріть зарядний пристрій сухою тканиною. Не використовуйте розчинники або воду, а також не розташовуйте зарядний пристрій у вологих умовах. Від'єднайте зарядний пристрій, якщо в ньому немає акумулятора. Повністю зарядіть батареї, перш ніж покласти їх на зберігання. Зберігайте зарядний пристрій при нормальній кімнатній температурі. Не зберігайте його при надмірному теплі.

### ЕКОЛОГІЧНО БЕЗПЕЧНА УТИЛІЗАЦІЯ БАТАРЕЇ

Щоб запобігти зараженню, токсичні матеріали необхідно утилізувати зазначеним способом середовища. Перш ніж утилізувати пошкоджені або зношені літій-іонні акумулятори, зверніться до місцевого агентства з утилізації відходів для отримання інформації та конкретних інструкцій. Віднесіть батареї до місцевого центру переробки та/або утилізації, сертифікований для утилізації. Якщо акумуляторна батарея трісне або зламається, незалежно від того, протікає вона чи ні, не заряджайте її та не використовуйте. Замініть його на новий акумулятор. **НЕ НАМАГАЙТЕСЯ ЇЇ РЕМОНТУВАТИ!**

Дотримуйтеся цих інструкцій, щоб уникнути травм і ризику пожежі, вибуху або ураження електричним струмом, а також уникнути шкоди навколишньому середовищу:

- Закрийте контакти акумулятора міцною клейкою стрічкою.
- Не намагайтеся виїняти або знищити будь-які компоненти акумуляторної батареї.
- Не намагайтеся відкрити акумуляторну батарею.
- У разі виникнення витoku електроліту, що виділяються, є корозійними та токсичними.
- Не викидайте батареї разом із звичайним побутовим сміттям.
- НЕ спалюйте батареї.



## КОМПЛЕКТАЦІЯ / РОЗШИФРУВАННЯ СЕРІЙНОГО НОМЕРА

- НЕ розміщуйте батареї в місцях, де вони можуть стати частиною будь-якого сміттєзвалища або твердих побутових відходів.
- Утилізуйте батареї в сертифікованому центрі переробки або утилізації

### РОЗШИФРУВАННЯ СЕРІЙНОГО НОМЕРА

2024/03/SBLB2024/00001

дата виробництва/місяць виготовлення товару/ артикул товару/ порядковий номер





## **ОФИЦИАЛЬНЫЙ ДИЛЕР В УКРАИНЕ:**

[storgom.ua](http://storgom.ua)

## **ГРАФИК РАБОТЫ:**

Пн. – Пт.: с 8:30 по 18:30

Сб.: с 09:00 по 16:00

Вс.: с 10:00 по 16:00

## **КОНТАКТЫ:**

+38 (044) 360-46-77

+38 (066) 77-395-77

+38 (097) 77-236-77

+38 (093) 360-46-77

Детальное описание товара: <https://storgom.ua/product/sequoia-217508.html>

Другие товары: <https://storgom.ua/akkumulyatornye-vozduhoduivki.html>