

SEQUOIA

ІНСТРУКЦІЯ З ЕКСПЛУАТАЦІЇ
КОСА АКУМУЛЯТОРНА SEQUOIA SBB2025BD, SBB2025BU

ВСТУП	4
УМОВНІ ПОЗНАЧЕННЯ	5
ОПИС ТОВАРУ	6
ТЕХНІЧНІ ХАРАКТЕРИСТИКИ	7
ПІДГОТОВКА ДО РОБОТИ	8
ВИКОРИСТАННЯ ТА ПОТОЧНІ ДІЇ З ОБСЛУГОВУВАННЯМ	9-10
ІНФОРМАЦІЯ ДО КОРИСТУВАЧІВ ЩОДО УТИЛІЗАЦІЇ	11
КОМПЛЕКТАЦІЯ / РОЗШИФРУВАННЯ СЕРІЙНОГО НОМЕРА	12

Дякуємо Вам за придбання акумуляторної коси торгової марки «SEQUOIA»















УВАГА! Перед початком експлуатації уважно прочитайте інструкцію з експлуатації. Завжди виконуйте рекомендації щодо безпеки, використанню і технічної експлуатації акумуляторної коси. Невірні експлуатація і не виконання правил техніки безпеки може призвести до травматизму! Дана інструкція містить всю необхідну інформацію щодо засобів безпеки під час роботи косою. Уважно ознайомтесь з даною інструкцією перед початком роботи. Будь ласка, передайте іншим користувачам дану інструкцію перед початком ними роботи. Виконуйте наші інструкції і коса буде працювати у Вас довго і стане надійним помічником в роботі в саду.

Умови продажу

При купівлі вимагайте перевірки комплектності та справності інструменту у Вашій присутності, наявності інструкції з експлуатації та правильного заповнення гарантійного талону.

Знаки безпеки, управління та інформації розміщені на пристрої у вигляді наклейок або нанесені рельєфно на корпусі.

	Обов'язково: використовуйте засоби захисту голови
	Обов'язково: використовуйте засоби захисту очей
	Обов'язково: використовуйте засоби захисту органів слуху
	Обов'язково: використовуйте захисні рукавиці
	Обов'язково: використовуйте захисне взуття
	Увага: дотримуйтеся безпечної дистанції
	Увага: можливе вилітання решток з-під пристрою
	Увага: завжди дійте згідно з позначками
	Не використовуйте диски для різання дерева
	Увага: можливість ураження рештками
	Заборона: не використовувати під час атмосферних опадів
	Інформація: гарантований рівень шум 96 dB
	Інформація: робоча швидкість робочого наконечника 1500

SEQUOIA

ОПИС ТОВАРУ

Рис. А



Рис А.

1 - захисний кожух, 2 - головка з двигуном, 3 - опора, 4 - рукоятка, 5 - тримач ремня, 6 - фіксатор вимикача, 7 - вимикач, 8 - панель керування, 9 - гніздо акумулятора.

Рис. В

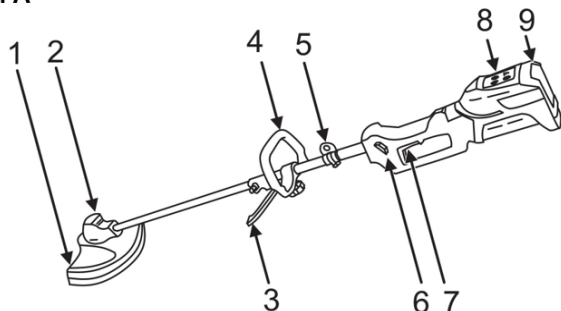

Рис. С



Рис. В

SBB2025BD

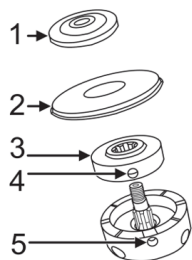
SBB2025BU



Реальний вигляд виробу може відрізнятися від зображення в цій інструкції. Імпортер залишає за собою право вносити зміни в модифікацію виробу та його комплектацію.

ПОПЕРЕДЖЕННЯ. Прочитайте всі попередження, позначені символом  та всі інструкції. Недотримання наведених нижче попереджень та інструкцій з техніки безпеки може призвести до ураження електричним струмом, пожежі або серйозної травми. Зберігайте всі попередження та інструкції для подальшого використання.

3. Призначення пристрою

Пристрій призначено для косіння трави або подібної м'якої рослинності, а також для зрізання чагарників з діаметром стовбура до 2 см за допомогою відповідного ріжучого диска.

Допускається використання пристрою при ремонтно-будівельних роботах, в ремонтних майстернях, домашніх роботах, при дотриманні умов експлуатації та допустимих режимів роботи, викладених в посібнику з експлуатації.

4. Обмеження використання



УВАГА! Пристрій можна використовувати тільки відповідно до «Допустимих умов роботи», наведених нижче.

Не допускається експлуатація пристрою зі знятим або пошкодженим захисним кожухом ріжучого інструменту. Не використовуйте пристрій під час поганих погодних умов, таких як дощ.



УВАГА! Несанкціоновані зміни механічної та електричної

конструкції, будь-які модифікації, операції з технічного обслуговування, не описані в посібнику експлуатації, призведуть до негайної втрати гарантійних прав. Неправильне використання або використання не відповідно до посібника експлуатації призводить до негайної втрати гарантійних прав.

Допустимі умови роботи
Температурний діапазон зарядки акумулятора 10 - 30°C.
Не піддавати впливу температури понад 40°C.

5. Технічні характеристики

Модель	SBB2025BD/SBB2025BU
Двигун	Безщітковий
Живлення [В]	20
Діаметр косіння жилкою [мм]	300
Характеристики жилки [мм x м]	1,6 x 5
Діаметр косіння диском [мм]	255
Швидкість обертання для жилки [об/хв]	7500
Швидкість обертання для диску [об/хв]	6500
Рівень вібрації на рукоятці [m/s ²]	3
Похибка вимірювання KD [m/s ²]	1,5
Рівень сили звуку LWA [dB(A)]	96
Вага пристрою без акумулятора кг	3.85



УВАГА! Шум може призвести до пошкодження слуху, під час роботи завжди використовуйте засоби захисту органів слуху!

Заявлене загальне значення рівня вібрації/шуму було виміряно відповідно до стандартного методу випробувань, та може бути використано для порівняння одного пристрою з іншим. Вказаний рівень вібрації/шуму також може бути використаний

ПІДГОТОВКА ДО РОБОТИ

для попередньої оцінки впливу вібрації/шуму.

Рівень вібрації/шуму при фактичному використанні пристрою може відрізнятись від заявлених значень, в залежності від способу використання робочого інструменту, зокрема від типу оброблюваного предмету, та від необхідності визначення заходів щодо захисту оператора. Для точної оцінки впливу в реальних умовах використання необхідно враховувати всі частини робочого циклу, включаючи періоди, коли пристрій вимкнено або коли він увімкнений, але не використовується для роботи.

6. Підготовка до роботи

УВАГА! Пристрій є частиною лінійки SEQUOIA CONNECTA SERIES Використання акумуляторів та зарядних пристроїв інших виробників заборонено.

Всі підготовчі роботи проводити при відключеному від електроживлення пристрої

Зібрати нижню і верхню секції, закріпивши фіксатором та гвинтом. Встановіть захисний кожух (рис. А, 1) на головку двигуна (рис. 1, 2), затягнувши всі чотири кріпильні гвинти. Встановіть рукоятку (рис. 1, 4) таким чином, щоб опора (рис. 1, 4) знаходилася з лівого боку оператора, коли він тримає пристрій з правого від себе боку. Відрегулюйте положення рукоятки таким чином, щоб оператор мав міцний хват і повний контроль над пристроєм. Відрегулювати фіксатор ремня (рис. 1, 5) таким чином, щоб при накиданні ремня на ліве плече і приєднанні до коси (яка знаходиться праворуч від оператора), оператор мав міцний хват і повний контроль над пристроєм.

Встановлення головки з жилкою

Встановити зубчастий замок (рис. В, 3) на шпindel коси таким чином, щоб отвір в замку (рис. В, 4) збігся з отвором в корпусі коси (рис. В, 5), потім встановити захисний кожух (рис. В, 2) і притискне кільце (рис. В, 1). Вставити викрутку або інший фіксуєчий пристрій діаметром 5 мм через отвори (рис. В, 5 і 4). Накрутіть головку з жилкою на шпindel коси, вкручуючи проти годинникової стрілки (ліва різьба). Розбирати у зворотній послідовності.



УВАГА! при роботі головки з жилкою на захисному кожусі коси (рис. А, 1) повинен бути закріплений наконечник з ножем для підрізання волосіння. Встановлення ріжучого диска Встановити зубчастий замок (рис. В, 3) на шпindel коси таким чином, щоб отвір в замку (рис. В, 4) збігся з отвором в корпусі коси (рис. В, 5), потім встановити захисний кожух (рис. В, 2). Встановити диск на захисний кожух, на нього поставити притискне кільце (рис. В, 1) і закріпити гайкою (ліва різьба). Розбирати у зворотній послідовності.



УВАГА! при роботі з ріжучим диском із захисного кожуха коси (рис. А, 1) необхідно зняти наконечник з ножем для підрізання жилки. Натисніть на засувку на задній стороні захисного кожуха, на кінці з ножем, та висуньте його в сторону.

7. Включення пристрою

Перед запуском пристрою необхідно обов'язково виконати дії, описані в розділі «Підготовка до роботи».

ВИКОРИСТАННЯ ТА ПОТОЧНІ ДІЇ З ОБСЛУГОВУВАННЯМ

Після встановлення акумуляторної батареї натисніть кнопку вмкнення на панелі керування (рис. С, 1). Залежно від обраної робочої головки, вибирайте відповідний режим роботи. Для головки з жилкою необхідно натиснути кнопку з маркуванням жилки (рис. С, 2). Для ножа натисніть кнопку з позначкою диска (рис. С, 3). Рівень заряду акумуляторної батареї можна перевірити на індикаторі (рис. С, 4).

Накинувши ремінь на ліве плече оператора, тримайте косу з правого боку. Лівою рукою тримайтеся за рукоятку (рис. А, 4), а правою - за вимикач (рис. А, 7). Переконайтеся, що опора (рис. А, 3) знаходиться перед ногами оператора, і що рух пристрою вліво та вправо можливий і вільний, при цьому опора завжди повинна знаходитися між ногами оператора і головкою пристрою.

Великим пальцем правої руки натиснути на фіксатор вимикача (рис. А, 6), а іншими пальцями натиснути на вимикач (рис. А, 7). Прилад почне працювати.



8. Використання пристрою

УВАГА! Якщо акумуляторна батарея нагрівається вище 40°C, припиніть роботу і зачекайте, поки батарея охолоне.

Експлуатація пристрою повинна здійснюватися у відповідності з усіма вказівками, викладеними в розділах цього посібника, з дотриманням належної обережності.

Перед початком роботи вибрати відповідний ріжучий інструмент.

Скошування низької трави (жилкою) та (ріжучим диском)

Підвісити пристрій на спеціальний ремінь. Станьте прямо з

невеликим кроком, щоб забезпечити стійку позицію. Тримайте ріжучий елемент трохи вище рівня землі. Здійсніть косіння на повній швидкості обертання, рухаючи пристрій справа наліво, потім поверніться у вихідне положення та перейдіть на наступну ділянку для косіння. Періодично слідкуйте за тим, щоб навколо ріжучої головки не було залишків косіння, яке може призвести до її блокування.

Косіння високої трави (жилкою) та кущів (ріжучим диском)

Підвісити пристрій на спеціальний пояс або ранцевий ремінь. Станьте прямо з невеликим кроком, щоб забезпечити стійку позицію. Здійсніть косіння на повній швидкості обертання. Щоб уникнути намотування високих рослин на ріжучий елемент, працюйте ріжучим елементом на висоті декілька сантиметрів нижче рівня верхівок рослин, переміщаючи агрегат справа наліво, після чого поверніться у вихідне положення. Повторювати дію до досягнення бажаного ефекту та переходити на наступну ділянку для скошування. Не піднімайте робочий наконечник вище лінії стегна. Періодично слідкуйте за тим, щоб навколо ріжучої головки не було залишків косіння, яке може призвести до її блокування.

9. Поточні дії з обслуговування

Очищення

Очищайте пристрій після кожного використання, щоб видалити залишки рослин. Для більш ретельного очищення можна використовувати злегка вологу ганчірку з можливим додаванням неагресивних м'яких засобів.

ПОТОЧНІ ДІЇ З ОБСЛУГОВУВАННЯМ

Зняття котушки з жилкою

На ріжучій голівці натиснути на фіксуючу засувку, зняти комір головки. Під ним знаходиться котушка з волосінню, яку необхідно витягнути.

Намотування жилки

При кожному намотуванні волосінні необхідно проводити огляд елементів головки. Забороняється подальше використання пошкодженої головки.

Зняти з котушки залишок старої волосінні, вставити в фіксуючу виїмку середину заздалегідь підготовленого відрізка жилки довжиною приблизно 5 м так, щоб, зігнувши її на 180°, намотати її у напрямку стрілок на котушці (рис. В). Намотайте дві половини жилки, не допускаючи сплутування, на протилежні сторони перегородки котушки, поки не залишиться ненамотаними приблизно 10 см кожної з частин жилки. Для запобігання розмотування волосіння, кінці жилки можна помістити у виїмки в комірці котушки. Рекомендується не використовувати волосінь товщиною більше 3 мм.

Встановлення котушки з жилки у ріжучу головку Протягніть кінці жилки через отвори для жилки в барабані головки, потім встановіть котушку в головку так, щоб було видно стрілки, що вказують напрямком намотування, дотримуючись порядку розташування компонентів, тобто: шайба - пружина - шайба - котушка. Після того, як ви переконалися, що котушка добре вставлена, прикріпіть комір головки.

Заточування металічного ріжучого інструменту

Кожний раз, при намотуванні жилки, необхідно перевіряти

ріжучий диск. Забороняється подальше використання пошкодженого диска. Якщо є невеликий знос, заточити інструмент напилком. Заточувати часто, збираючи невелику кількість матеріалу. Щоб заточити злегка зношене лезо, достатньо кількох рухів напилка. Через кожні 5 операцій заточування перевіряйте балансування інструменту на спеціальному верстаті або віддавайте його на перевірку в спеціалізовану майстерню. Сильно зношені ріжучі інструменти заточити за допомогою точильного станка або віддати на заточку до спеціалізованого сервісного центру. Завжди перевіряйте баланс інструменту після заточування інструменту, що сильно зносився.

Зберігання і транспортування

Коли пристрій не використовується, зберігайте його у недоступному для дітей сухому місці з порожнім паливним баком. Транспортуйте пристрій та інші компоненти, перераховані в наборі, таким чином, щоб не піддавати їх впливу шкідливим умовам навколишнього середовища, таким як: волога, атмосферні опади, навантаження, які можуть призвести до механічних пошкоджень, та інших, які можуть негативно вплинути на пристрій. При транспортуванні пристрою завжди вимикайте двигун, від'єднуйте провід свічки запалювання та спорожняйте паливний бак. Зберігати і транспортувати металічні ріжучі частини слід у спеціально призначеному упакуванні. На короткі відстані пристрій переносити тримаючись однією рукою за штангу, в точці рівноваги пристрою між стропою та кріпленням рукоятки.

ІНФОРМАЦІЯ ДО КОРИСТУВАЧІВ ЩОДО УТИЛІЗАЦІЇ

10. Запасні частини та аксесуари

Аксесуари доступні для придбання:

З питань придбання запасних частин та аксесуарів звертайтеся до авторизованого сервісного центру.

Протягом гарантійного терміну ремонт проводиться згідно з умовами, зазначеними в гарантійному талоні. Будь ласка, здавайте несправний виріб в ремонт за місцем придбання (продавець зобов'язаний прийняти несправний виріб), надішліть його до авторизованого сервісного центру, або відправте до найближчого до Вашого місця проживання сервісного. Самостійне усунення несправностей позбавляє гарантії.



УВАГА! Відключіть пристрій від джерела живлення, перш ніж почати самостійне усунення несправностей.

Проблема	Причина	Рішення
Простий не працює	Пошкоджений вимикач	Передаати пристрій до сервісу
	Розряджений акумулятор Неправильно встановлений акумулятор	Зарядити акумулятор Встановити правильно
Пристрій важко запускається	Розряджений акумулятор	Правильно зарядити акумулятор
	Перевищено допустимі параметри роботи	Зменшити навантаження електропристрою
Малоефективна робота	Зношений робочий наконечник	Замінити або нагострити
Двигун перегрівається	Забиті вентиляційні отвори	Очистити отвори
	Перевищено допустимі параметри роботи	Вимкнути електроінструмент, відкласти роботу до моменту повного охолодження

11. Інформація до користувачів щодо утилізації електричного та електронного обладнання

(стосується домогосподарств)

Представлений символ, зображений на виробі або супровідній документації, вказує на те, що несправне електричне або електронне обладнання не можна утилізувати разом з побутовими відходами. Якщо вам потрібно утилізувати, повторно використати або відновити компоненти, правильним рішенням буде здати до спеціалізованого пункту прийому, де їх приймуть безкоштовно.

Інформація про розташування пунктів прийому відпрацьованого обладнання надається місцевими органами влади, наприклад, на їхніх веб-сайтах. Правильна утилізація приладу дозволяє зберегти цінні ресурси та уникнути негативного впливу на здоров'я та навколишнє середовище, який може бути спричинений неналежним поводженням з відходами.



Неналежна утилізація відходів тягне за собою штрафні санкції згідно з відповідними місцевими нормативними актами.



КОМПЛЕКТАЦІЯ / РОЗШИФРУВАННЯ СЕРІЙНОГО НОМЕРА

КОМПЛЕКТАЦІЯ

Коса, головка з жилкою - 1 шт,
ріжучий диск ЗТ - 1 штука,
ремінь - 1 штука.

РОЗШИФРУВАННЯ СЕРІЙНОГО НОМЕРА

2022 / 11 / SBB2025BD/ 00001
дата виробництва/місяць виготовлення товару/ артикул товару/
порядковий номер

ОФИЦИАЛЬНЫЙ ДИЛЕР В УКРАИНЕ:

storgom.ua

ГРАФИК РАБОТЫ:

Пн. – Пт.: с 8:30 по 18:30

Сб.: с 09:00 по 16:00

Вс.: с 10:00 по 16:00

КОНТАКТЫ:

+38 (044) 360-46-77

+38 (066) 77-395-77

+38 (097) 77-236-77

+38 (093) 360-46-77

Детальное описание товара: <https://storgom.ua/product/sequoia-210318.html>

Другие товары: <https://storgom.ua/akkumuliatornye-trimmery.html>