



2E-PPS2020

User Guide

Посібник користувача
Руководство пользователя

2E GART

**Portable Power Station
Портативна Зарядна Станція
Портативная Зарядная Станция**



About

Thank you very much for purchasing our multifunctional portable mobile energy storage system. It has a variety of ports such as USB, TYPE-C, cigarette lighter, etc. It is also equipped with display that can display the battery status and power. Suitable for a variety of different devices and scenarios, such as electric fans, televisions, drones, mobile phones, tablets, laptops, desktop, computers, small printers, various lamps, small fish tanks, photographic equipment, electric scooters, etc.

Please read this user manual carefully before using this product and keep it for future reference.

Technical Specifications

Battery type and Capacity:	LiFePO ₄ 2160Wh/48V/45000mAh Cycle life: ≥2000 times
Input	AC Input: 220-240V, 50Hz (1500W Max); MPPT Input: 10-50V 12A (400W Max); Input for car charging adapter: 12/24V 12A
USB Output	1x USB Type-C: 5V 3A, 9V 3A, 12V 3A, 15V 3A, 20V 5A (100W Max)
	2x USB Type-C: 5V 3A, 9V 3A, 12V 3A, 15V 3A, 20V 2.25A (45W Max)
	2x USB-A: 5V 3A, 9V 2A, 12V 1.5A (18W Max)
	4x USB-A: 5V 2.4A (12W Max)
Car Port	12V 8.3A (100W Max)
Wireless charging Output	15W
AC Output	2x AC: 210-230V, 50 Hz, 2000 W Max (4000W Peak Max)
	Output Waveform: Pure Sine Wave
Operation Temperature	-10°C~40°C
Dimension	470.5 x 289 x 366 mm
Weight	About 25 kg



Package contents:

1x Portable Power Station

1x AC Charging Cable

1x Cigarette lighter to XT60 Adapter

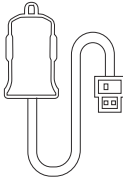
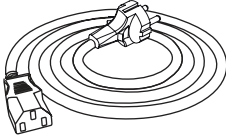
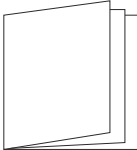
1x User guide

 A line drawing of a car charging cable. It features a cigarette lighter plug on one end and a rectangular XT60 connector on the other, connected by a thin cable.	 A line drawing of an AC charging cable. It has a standard three-prong AC power plug on one end and a cigarette lighter plug on the other, with a coiled cable in between.	 A line drawing of a folded document, representing the user manual and warranty card.	 A line drawing of a rectangular portable power station. It has a carrying handle on top, a front panel with a digital display and several ports, and two wheels on the bottom.
Car charging cable	AC charging cable	User Manual and warranty card	Power Station 2000W

Identification of parts

Back Side:

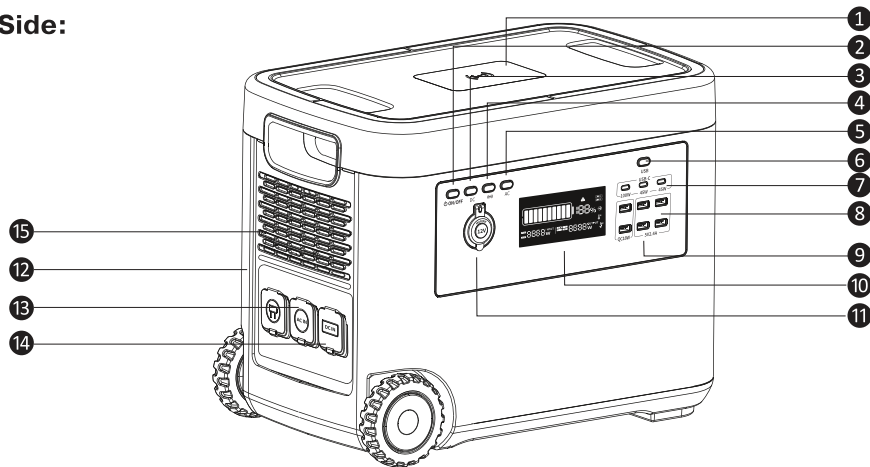

① Wireless Charger

② Power ON/OFF Button

③ DC Output ON/OFF Button

④ Wireless Charger ON/OFF Button

⑤ AC Output ON/OFF Button

⑥ USB ON/OFF Button

⑦ 3x USB Type-C Output

⑧ 4x USB Type-A Output

⑨ 2x USB QC Type-A Output

⑩ LCD Screen

⑪ Car Charger Output

⑫ Fuse for AC Input

⑬ AC Input

⑭ DC XT60 Input

⑮ Intake of air-cooling system

Front Side:

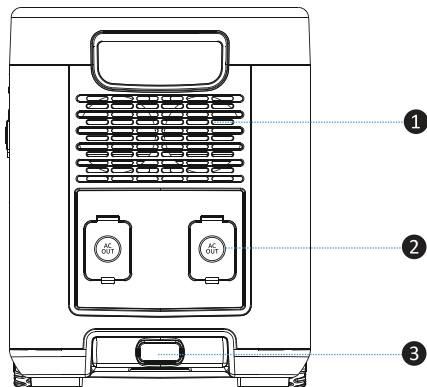

- ① Outlet of air-cooling system
- ② AC Output
- ③ Telescopic Handle

Display:

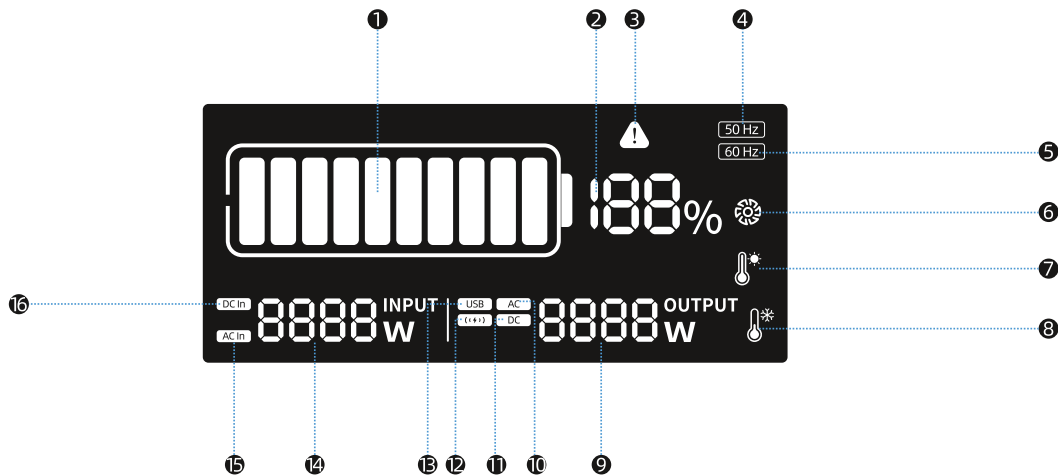

- ① Power display bar
- ② Battery percentage
- ③ Overload/short circuit alarm
- ④ AC output of 50Hz
- ⑤ AC output of 60Hz
- ⑥ Air cooling system indicator
- ⑦ High temperature alarm
- ⑧ Low temperature alarm
- ⑨ Output power
- ⑩ AC output indicator
- ⑪ DC output indicator
- ⑫ Wireless charge output indicator
- ⑬ USB output indicator
- ⑭ Input power
- ⑮ AC charging indicator
- ⑯ DC charging indicator

Precautions for use:

1. Please read all the safety warnings before use and always follow the basic precautions when using this product. Warranty does not cover damages caused by failure to follow instructions.
2. When using the device for the first time, it is recommended to fully charge it in order to avoid inconveniences during use due to lack of power.
3. Close supervision is required when using this product around children to reduce the risk.
4. Charge the product at least every three months to preserve the battery life.
5. Low temperature may affect the battery capacity of the product, the product can be charged in the temperature range of 0 to 40°C, and used in the temperature range of -10 to 40°C.
6. Place, charge and store the product in a well-ventilated place.
7. Wipe the product clean with a dry cloth.
8. When the product is not in use, unplug the power cord from the product outlet.

Safety warning:

1. Use of accessories recommended or sold by non-professional product manufacturers may result in electric shock or equipment damage.
2. Do not use damaged wires or plugs or damaged output cables with this product.
3. Never restrict the ventilation of the product.
4. Do not disassemble the product. Doing so may result in unpredictable risks such as fire, explosion, or electric shock.
5. Avoid exposing the product to rain or using the product in humid environment.
6. Do not use or store the product in a high temperature environment (direct hot sunlight or hot car interior), otherwise the internal battery may overheat, catch fire or fail, shorten its lifespan, and incur other risks.
7. In case of fire, use dry powder fire extinguishers for this product. Do not use water fire extinguisher, which may cause electric shock.
8. Avoid getting dust or foreign objects inside the device, otherwise it may easily cause damage to its internal components.

Using the Power Station

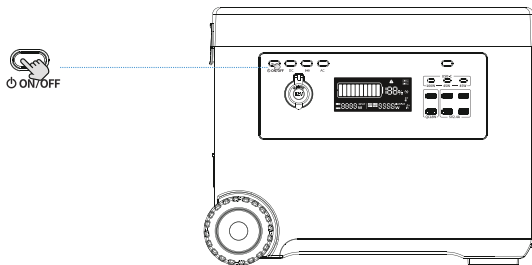

1. Press the OFF/ON button for 1 second to turn on Power Station. Press the OFF/ON button for 1 second to turn off the device.
2. When all output is off, the product will automatically shut down if there is no operation within 1 minute.

1) Powering USB digital devices

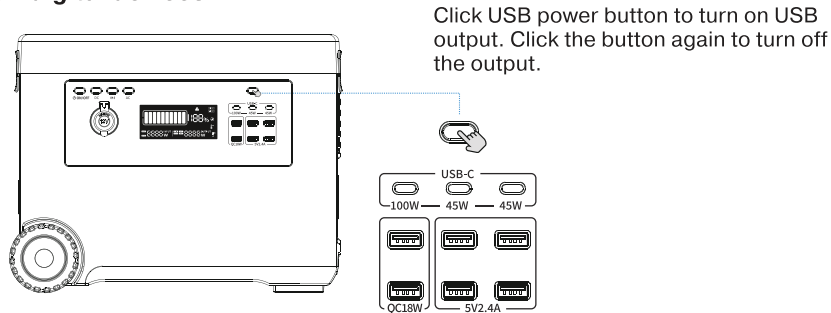

Turn on the power, connect the USB cable of the digital device to the USB interface of this product, turn on the USB output to supply power to the digital device. If the power does not start, plug and unplug the USB cable again.

When the USB output is on and there is no load, the power station will automatically turn off the outputs and turn off after 8 hours.

2) Powering DC appliances

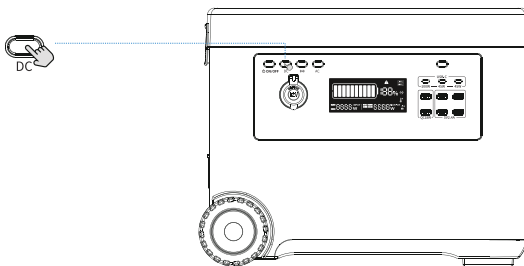

Press the DC Output ON/OFF Button, the car charger will start to work and output 12V. Connect the electrical appliance to the power interface. Use the socket to supply power for DC 12V electrical appliances, such as: vacuum cleaners, air pumps, electric wrenches, car refrigerators, etc.

3) Using Wireless charger

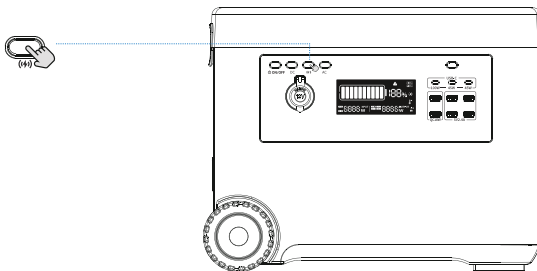

1. Click the wireless charging button to turn on the wireless charger.
2. When the wireless charger is free of any load, the power station will automatically turn off the charger and the product will automatically shut down after 8 hours.

4) Powering AC appliances

1. Before using the AC output port, make sure that the power of your device is less than the output power of the port.
2. Connect the device's power plug to the portable power station's AC port.
3. Click the AC button to enable output of the AC ports. Click the AC button again to disable the AC port.
4. If the AC power is on and the AC output port is free of any load, the output will automatically turn off after 8 hours and the station will automatically power off.
5. When the AC output is not in use, turn it off to avoid battery loss due to inverter power consumption.
6. Hertz conversion: When AC is on, press the AC switch for 3 seconds to switch to 50Hz/60Hz.

Warning. Different countries have different interface specifications and voltage standards. Before use, be sure to carefully check whether the output characteristics of the product match the input characteristics of the electrical appliance, otherwise it may cause damage to the device.

5) Charging the product

Cold Weather

Cold weather can influence battery capacity. In sub-zero temperature ($<0^{\circ}\text{C}$), you may be able to discharge the product, but you should not charge it. Otherwise, the battery of the product would be greatly damaged and the capacity may not even be recovered.

Attention: The operating environment should meet all requirements in this manual. Make sure that the air inlet/outlet is not blocked.

a. Charging with AC power cord

Connect the product to a household AC outlet using the AC power cord. The charge level is indicated on the LCD display. When it reaches 100%, the product is fully charged. Remove the AC power cord from the AC outlet in time.

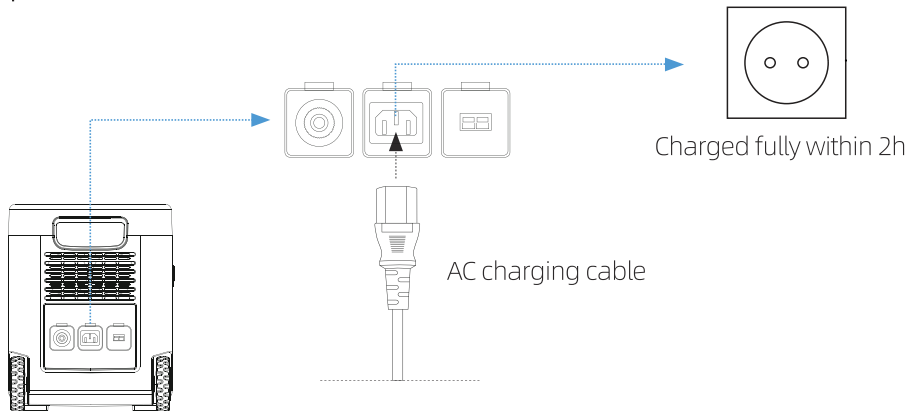

b. Charging with a solar panel

1. Place the solar panel in a place with strong direct sunlight.
2. Connect the output of the solar panel to the charging input of this product. The charge level is indicated on the LCD display. When it reaches 100%, the product is fully charged.

MPPT technology: this product supports solar panel charging using MPPT technology. With its MPPT controller, this product can monitor the output voltage and current changes from the solar panel and get the best charging performance.

Series charging scheme: this product allows connecting solar panels in series to achieve best charging result. DC input parameters are 11-50V 12A (400W Max);

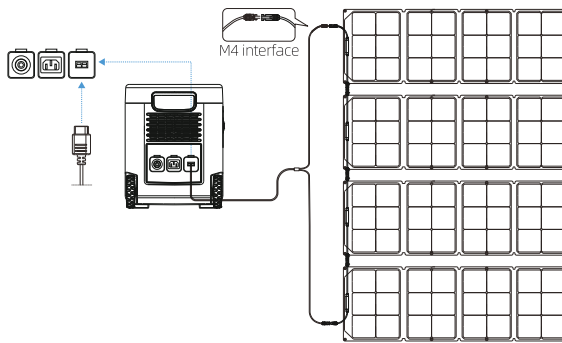

Attention: When the input exceeds 50V, the product will trigger overload protection. High voltage may damage the product. Actual performance may vary depending on climate, temperature, battery condition and other factors.

c. Charging with 12V cigarette lighter socket

Use the included charging cable to plug it into your car's 12V cigarette lighter socket. The charge level is indicated on the LCD display. When it reaches 100%, the product is fully charged.

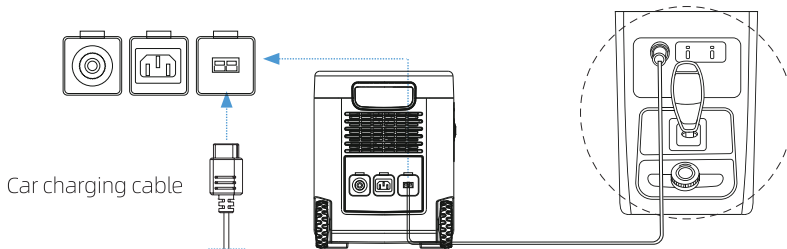

Note. To avoid discharging the car battery, it is recommended to charge the product while the car engine is running.

6) UPS function

This product supports UPS function. When you connect a computer to the AC input port of this product, it may use AC power from mains instead of battery power to operate. If there is a sudden power failure, this product can automatically switch to battery power mode within 20ms.

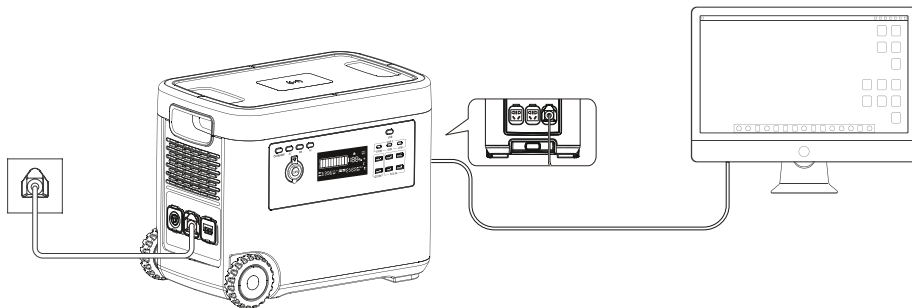

Application scenario

(1) Outdoor

Car equipment: car fridge, car vacuum cleaner, pump and another car equipment;

Camping equipment: garden electric tools (power tools such as blowers, lawnmowers, electric drills, electric saws), LED lights, etc.

(2) Indoor

Refrigerator, kitchen devices such as kettle, toaster, blender, coffee maker, gas boiler, laptops, phones, lighting, etc.

Examples of loads

(1) Most electrical appliances in the market apply to the specifications of 12V/30A (XT60 or SPC45), 12V/10A, cigarette lighter, USB-A, and USB-C output ports of charger. But still, the charging of some products may activate the over-current protection if it generates an instantaneous high current at the moment of starting.

(2) Charger can power electrical products with 2000W or less rated power. Though the figure is under 2000W, overload protection will still be activated when the appliance generates a massive instantaneous start-up power. Therefore, it's recommended to apply charger to electrical products with lower-rated power.

(3) If an output over-current, overload, or short circuit occurs, device will turn off the corresponding output port. Then it will automatically start again at an interval of 15s). If the output repeatedly stops, turn the equipment off. Please get in touch with the seller or maintenance group first for professional help.

(4) When the battery level drops to 0%, the DC and AC output will automatically turn off. Please check the battery level before using device to protect and enhance battery cycle life.

(5) This device supports charging and discharging simultaneously, and please keep the equipment laid flat during use, charging, and discharging.

Estimation of operating time

Smartphone
150-160 Times
10W

LED Light Bulb
Around 75-80 hrs
20W

Television
Around 18-20 hrs
75W

Electronic Tools
Around 17-19 hrs
80W

Refrigerator
Around 16-18 hrs
90W

Gas boiler
Around 7-8 hrs
200W

$2160 \text{ Wh} \times \text{DOD} \times \eta \div (\text{load power}) = \text{charging time}$

Note: DOD is the battery discharge depth, η is the local inverter efficiency.

And the units of load power and charging time are Watt and Hour. DOD=80%, η =90%

Elimination of the most common problems during use

Fault	Troubleshooting	Solution
External device is not charging	1. The device is not properly connected to the charger.	Make sure the product is properly connected to the charger. Check for poor contact in the connections.
	2. The contact is good, but the charging indicator is not on.	Turn on the output port button. If there is still no result, the charger might be broken, please contact after-sales service.
	3. The charging indicator is on, device is still not charging.	The device might be broken, please contact device after-sales service.
Charger does not output power	1. The equipment is not properly connected to the charger.	Make sure the equipment is properly connected to the charger. Check for poor contact in the connections.
	2. The output port switch is not turned on.	Press the output port button.
	3. Low output power.	Charge the charger.
	4. Still no output power after eliminating 1.2.3 points.	The charger might be broken, please contact after-sales service.
Charger interrupts power output	1. The rated power or instantaneous starting power of the equipment used is greater than the power of the product.	Select higher power energy storage products or try the parallel connection to deliver power from 2 power stations.
	2. The alarm symbol appears on the display screen. A beep sounds and the product automatically turns off the output.	A short circuit has occurred in the equipment. Please check the wires and connections.
	3. Power output still interrupts after eliminating 1.2.points.	The charger or your device might be broken, please contact after-sales service.

FAQ:

1. Can this product be carried on a plane?

No, because this product contains high capacity battery. In accordance with international air transport standards, the transportation of products with batteries with a capacity of more than 100 Wh is prohibited.

2. If the power of the equipment is within the rated output of the product, can it be used?

- a. If the power consumption of the product is less than 120W, it can be used at the same time with other products.
- b. products with a rated or peak power that exceeds the allowable parameters cannot be used with this charger

3. Why does the device make a sound while using it?

The product uses an air-cooling system, and the built-in fan is better conducive to heat dissipation. A little noise during operation is normal.

4. Is it normal for the charger to get warm while charging?

Charger heating when charging is a normal phenomenon, the standard temperature of the device when charging is in line with national safety standards, you can rest assured to use it!

Warranty

The warranty period is one year.

The warranty period starts from the date of purchase by the consumer.

The warranty does not cover the following cases:

1. Cosmetic damages, scratches on the body;
2. Disassembly and repair by non-authorized staff without permission;
3. Product performance failure caused by human factors.
4. Damage caused by irresistible factors such as natural disasters, lightning and accidents.

Про пристрій

Щиро дякуємо за придбання багатофункціональної портативної електростанції 2E. Вона має різні порти, такі як USB, TYPE-C, автомобільний прикурювач тощо. Вона також оснащена дисплеєм, який може відображати стан батареї та пристрою. Електростанція підходить для живлення різноманітних пристроїв, таких як електричні вентилятори, телевізори, дрони, мобільні телефони, планшети, ноутбуки, настільні комп'ютери, принтери, різні лампи, акваріуми, фотообладнання, електросамокати та ін.

Перед використанням продукту уважно прочитайте цей посібник користувача та збережіть його для подальшого використання.

Технічні характеристики

Тип і ємність акумулятора:	Клас A LiFePO ₄ 2160 Вт·год/48 В/45000 мА·год
Термін служби батареї:	≥ 2000 циклів
Входи:	Вхід змінного струму: 220-240 В, 50 Гц (макс. 1500 Вт)
	Вхід MPPT: 10-50 В 12 А (макс. 400 Вт)
Виходи USB:	1x USB Type-C: 5 В 3 А, 9 В 3 А, 12 В 3 А, 15 В 3 А, 20 В 5 А (макс. 100 Вт)
	2x USB Type-C: 5 В 3 А, 9 В 3 А, 12 В 3 А, 15 В 3 А, 20 В 2,25 А (макс. 45 Вт)
	2x USB-A: 5 В 3 А, 9 В 2 А, 12 В 1,5 А (макс. 18 Вт)
	4x USB-A: 5 В 2,4 А (макс. 12 Вт)
Виходи постійного струму:	Автомобільний порт: 12 В 8,3 А (макс. 100 Вт)
	Бездротова зарядка: 15 Вт
Виходи змінного струму:	2x виходи: 210-230 В, 50 Гц, 2000 Вт макс. (4000 Вт пікове навантаження)
	Форма вихідного сигналу: чиста синусоїда
Робоча температура	-10~40°C
Розміри	470,5 x 289 x 366 мм
Вага	близько 25 кг

Комплектація:

1x Портативна електростанція

1x Кабель для зарядки від джерела змінного струму

1x Адаптер з роз'ємами «прикурювач» та XT60

1x Посібник користувача

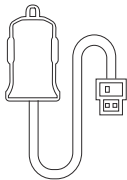

Адаптер з роз'ємами
«прикурювач» та XT60

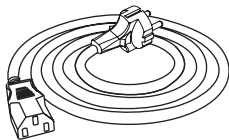

Кабель для зарядки від
джерела змінного струму

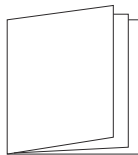

Посібник
користувача

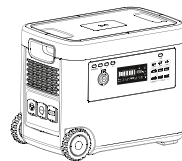

Портативна
електростанція

Вид ззаду:

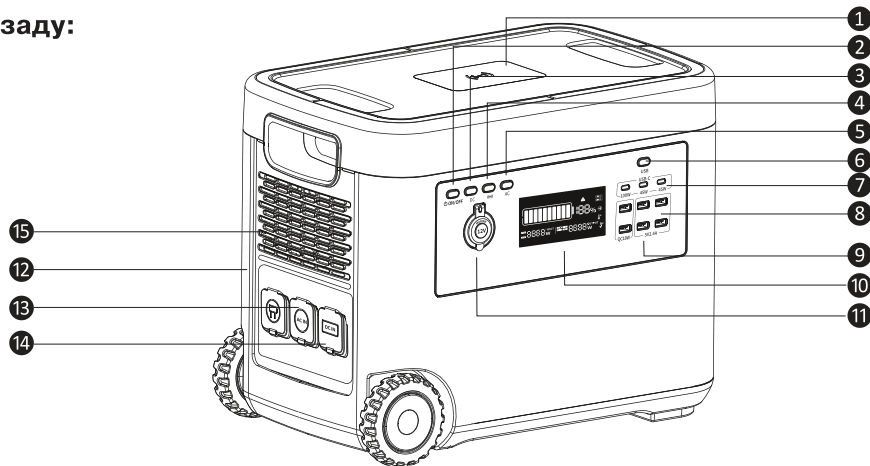

- 1 Бездротова зарядка
- 2 Кнопка увімкнення/вимкнення станції
- 3 Кнопка увімкнення/вимкнення виходу постійного струму
- 4 Кнопка увімкнення/вимкнення бездротового зарядного пристрою
- 5 Кнопка увімкнення/вимкнення виходу змінного струму
- 6 Кнопка увімкнення/вимкнення виходів USB
- 7 3 виходи USB Type-C
- 8 4 виходи USB Type-A
- 9 2 виходи USB QC Type-A
- 10 РК-екран
- 11 Вихід автомобільного зарядного пристрою
- 12 Запобіжник
- 13 Вхід змінного струму
- 14 Вхід постійного струму XT60
- 15 Забір системи повітряного охолодження

Вид спереду:

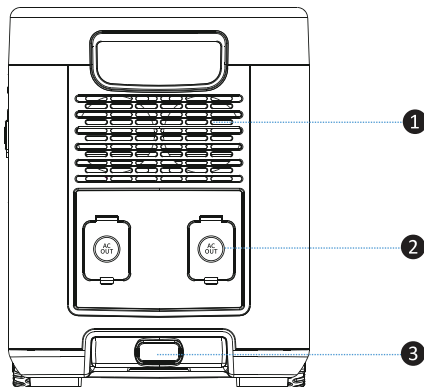

- 1 Вихід системи повітряного охолодження
- 2 Вихід змінного струму
- 3 Телескопічна ручка



СПРОЩЕНА ДЕКЛАРАЦІЯ ПРО ВІДПОВІДНІСЬ

Справжнім «Малід Лімітед» заявляє, що тип радіообладнання портативна зарядна станція 2E-PPS2020 з бездротовим зарядним пристроєм відповідає Технічному регламенту радіообладнання. Повний текст декларації про відповідність доступний на вебсайті за такою адресою: <https://2e.ua/docs/>

Діапазон частот роботи радіообладнання: 110 кГц-205 кГц
Максимальна потужність випромінювання: 42 дБмкА/м
Версія програмного забезпечення: V1.0

Дисплей:

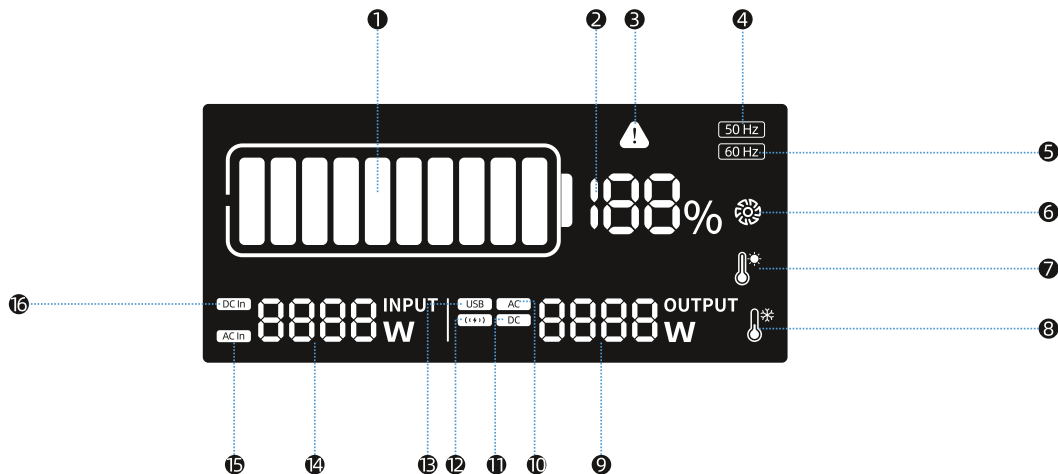

1 Панель відображення потужності

2 Відсоток заряду батареї

3 Індикатор перевантаження/короткого замикання

4 Індикатор частоти змінного струму 50 Гц

5 Індикатор частоти змінного струму 60 Гц

6 Індикатор системи повітряного охолодження

7 Індикатор високої температури

8 Індикатор низької температури

9 Вихідна потужність

10 Індикатор виходів змінного струму

11 Індикатор виходу постійного струму

12 Індикатор бездротової зарядки

13 Індикатор виходів USB

14 Вхідна потужність

15 Індикатор зарядки змінним струмом

16 Індикатор зарядки постійним струмом

3 побіжні з ходи при використанні:

1. Будь ласка, прочитайте всі попередження перед використанням і завжди дотримуйтесь основних з ходів безпеки при використанні цього продукту. Грентія не поширюється на пошкодження, спричинені недотриманням цих інструкцій.
2. Перед першим використанням рекомендується повністю зрядити пристрій. Після повної зарядки пристрою вентилятор системи охолодження продовжує тимчасово працювати ще приблизно 2 хвилини після відключення живлення (конкретний час може змінюватись залежно від температури).
3. Продукт можна використовувати у присутності дітей лише під суворим контролем дорослих.
4. Зряджуйте виріб не менше одного разу на три місяці, щоб продовжити термін служби батареї.
5. Низька температура може вплинути на ємність кумулятор, продукт можна заряджувати в діпазоні температур від 0 до 40°C і використовувати в діпазоні температур від -10 до 40°C.
6. Розтшовуйте, заряджуйте та зберігайте виріб у добре провітрюваному місці.
7. За потреби очистіть виріб сухою тканиною.
8. Якщо виріб не використовується, від'єднайте кабель живлення від виробу.

Попередження:

1. Використання ксесу рів, рекомендованих виробником продукції, може призвести до ураження електричним струмом або пошкодження обладнання.
2. Не використовуйте пошкоджені дроти, вилки або пошкоджені вихідні кабелі з цим пристроєм.
3. Ніколи не обмежуйте вентиляцію виробу.
4. Не розбирайте виріб. Це може призвести до небезпечних ситуацій, таких як пожежі, вибухи або ураження електричним струмом.
5. Не використовуйте виріб в дощатувологому середовищі.
6. Не використовуйте і не зберігайте виріб в умовах високої температури (наприклад під прямим сонячним світлом або в нагрітому салоні автомобіля), інша внутрішня батарея може перегрітись, спалити або вийти з ладу, що скоротить термін її служби та створить інші ризики.
7. У разі пожежі використовуйте порошкові вогнегасники. Не використовуйте водяний вогнегасник, це може призвести до ураження електричним струмом.
8. Уникайте потрапляння всередину пристрою пилу або сторонніх предметів. Це може призвести до пошкодження внутрішніх компонентів.

Використання електростанції

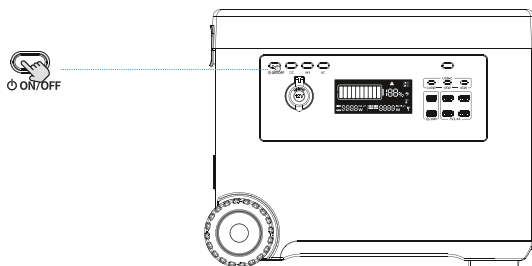

1. Натисніть і утримуйте кнопку ВИМК/УВИМК протягом 1 секунди, щоб увімкнути станцію. Натисніть і утримуйте кнопку ВИМК/УВИМК протягом 1 секунди, щоб вимкнути пристрій.
2. Коли всі виходи вимкнено, станція втом точно вимкнеться, якщо протягом 1 хвилини не буде виконано жодної операції.

1) Живлення цифрових пристроїв по USB

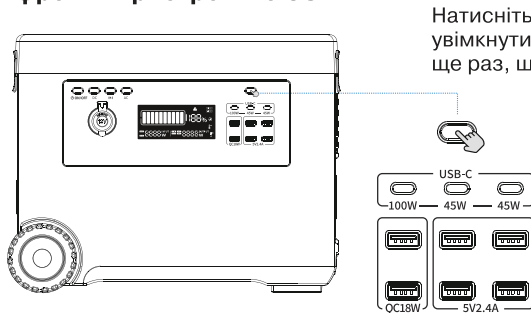

Натисніть кнопку живлення USB, щоб увімкнути виходи USB. Натисніть кнопку ще раз, щоб вимкнути виходи.

Увімкніть живлення, підключіть USB-кабель цифрового пристрою до USB-інтерфейсу станції, увімкніть USB-вихід, щоб подати живлення на цифровий пристрій. Якщо живлення не запускається, від'єднайте і знову підключіть кабель USB.

Коли вихід USB увімкнено та немає навантаження, електростанція автоматично вимкне виходи та вимкнеться через 8 годин.

2) Живлення приладів постійного струму

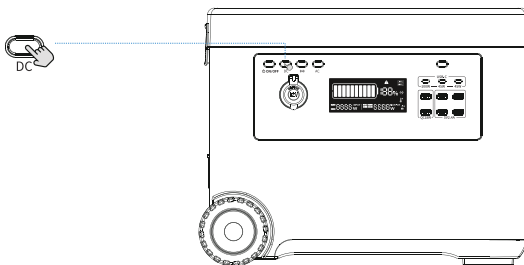

Натисніть кнопку увімкнення/вимкнення виходу постійного струму, автомобільний зарядний пристрій почне працювати та видаватиме 12 В. Підключіть електроприлад до потрібного інтерфейсу живлення. Використовуйте вихід для живлення електроприладів постійного струму, таких як: піло-сосо, повітряні насоси, електричні гайкові ключі, автомобільні холодильники тощо.

3) Використання бездротового зарядного пристрою

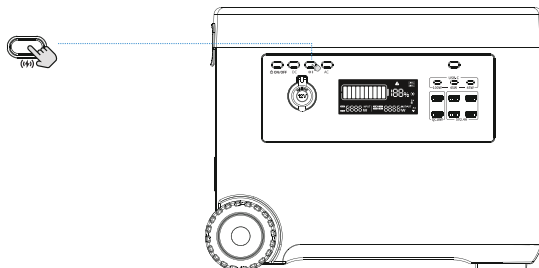

Натисніть кнопку бездротової зарядки, щоб увімкнути її. Коли бездротовий зарядний пристрій не має навантаження, через 8 годин електростанція автоматично вимкне його, та вимкнеться.

4) Живлення приладів змінного струму

Перед використанням вихідного порту змінного струму переконайтеся, що потужність вашого пристрою менша за вихідну потужність порту.

Підключіть вилку пристрою до порту змінного струму портативної електростанції. Натисніть кнопку ввімкнення/вимкнення виходу змінного струму, щоб увімкнути розетки змінного струму. Ще раз натисніть кнопку змінного струму, щоб вимкнути розетки змінного струму.

Якщо живлення змінного струму ввімкнено, а вихідний порт змінного струму не має навантаження, через 8 годин електростанція автоматично вимкне його, та вимкнеться.

Коли вихід змінного струму не використовується, вимкніть його, щоб уникнути втрати заряду батареї через енергоспоживання інвертора.

Зміна частоти: коли живлення змінного струму ввімкнено, натисніть і утримуйте перемикач змінного струму протягом 3 секунд, щоб змінити частоту на 50 Гц/60 Гц.

УВАГА. Різні країни мають різні характеристики інтерфейсу живлення та стандарти напруги. Перед використанням обов'язково ретельно перевірте, чи відповідають вихідні характеристики виробу вхідним характеристикам вашого електроприладу, інакше це може призвести до його пошкодження.

Режим захисту:

Захист від короткого замикання/перевищення потужності: якщо вихід змінного струму замикається або потужність споживання перевищує навантаження 2000 Вт, або пікове навантаження перевищує 4000 Вт, пристрій відключить вихід змінного струму для захисту. Після усунення проблеми увімкніть вихід змінного струму, щоб заживити пристрій.

5) Заряджання станції

Холодна погода

Холодна погода може вплинути на ємність батареї. При мінусовій температурі (< 0 °C) ви можете використовувати (розряджати) виріб, але не заряджати його. В іншому випадку

батарея може бути сильно пошкоджена, і її ємність може не відновитись.

Увага: Середовище, в якому використовуються виріб, має відповідати всім вимогам цього посібника. Переконайтеся, що вентиляційні отвори пристрою не заблоковані.

а. Зарядка за допомогою шнура живлення

Підключіть виріб до розетки змінного струму за допомогою шнура живлення. Рівень заряду відображається на РК-дисплеї. Коли він досягає 100%, станція повністю заряджена. Після заряджання вийміть шнур живлення змінного струму з розетки.

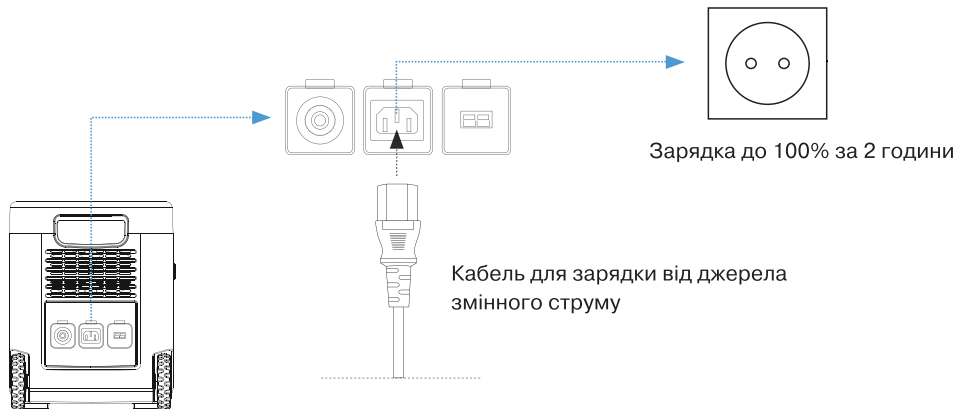

б. Зарядка від сонячної панелі

1. Розташуйте сонячну панель у місці з прямими сонячними променями.
2. Підключіть вихід сонячної панелі до зарядного пристрою. Рівень зарядки відображається на РК-дисплеї. Коли він досягає 100%, зарядка повністю закінчена.

Технологія MPPT: Цей продукт підтримує зарядку від сонячних панелей з технологією MPPT. Завдяки контролеру MPPT цей продукт може відстежувати зміни вихідної напруги та струму від сонячної панелі та отримувати вищу ефективність зарядки.

Підключення декількох сонячних панелей: цей продукт дозволяє підключити сонячні панелі послідовно для досягнення вищої потужності зарядки. Вхідні параметри постійного струму: 11-50 В 12 А (макс. 400 Вт);

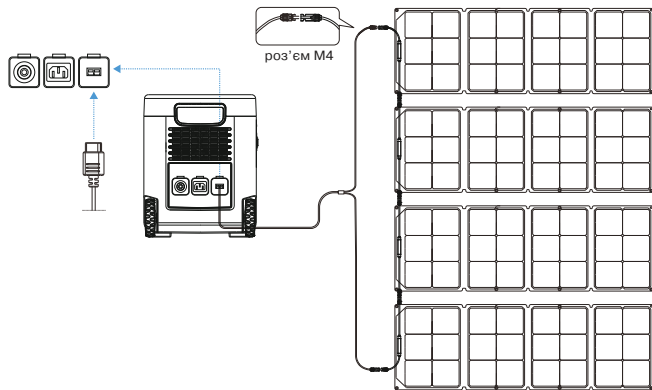

Увага: коли вхідна напруга перевищує 50 В, спрацьовує захист від перевантаження. Висока напруга може пошкодити виріб. Фактична продуктивність може відрізнятися залежно від клімату, температури, стану батареї та інших факторів.

с. Зарядка від автомобільного прикурювача 12 В

Використовуйте кабель для зарядання, що входить у комплект, щоб підключити його до гнізда прикурювача 12 В автомобіля. Рівень заряду відображається на РК-дисплеї. Коли він досягає 100%, станція повністю заряджена.

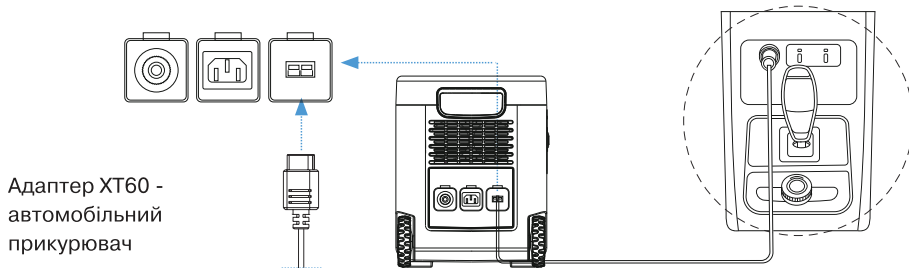

Примітка. Щоб уникнути розрядки автомобільного акумулятора, рекомендується заряджати виріб, коли двигун автомобіля працює.

б) Функція ДБЖ

Цей продукт підтримує функцію ДБЖ. Коли ви підключаєте комп'ютер до вхідного порту змінного струму цього виробу, для роботи він може використовувати живлення змінного струму від мережі замість живлення від акумулятора. У разі раптового збою живлення цей продукт може автоматично перейти в режим живлення від акумулятора протягом 20 мс.

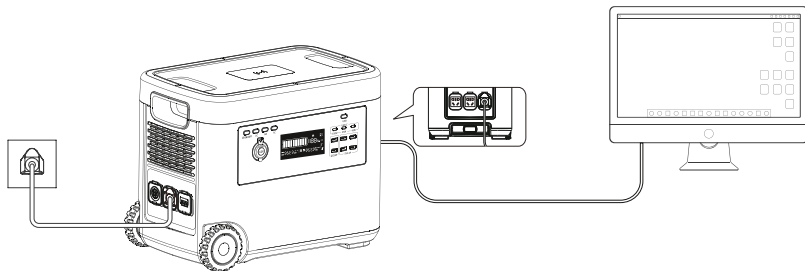

Сценарії використання

(1) На вулиці

Автомобільна техніка: автомобільний холодильник, пилосос, насос та інша техніка;
Спорядження для кемпінгу: садові електроінструменти (повітрорудвки, газонокосарки, електричні дрилі, електричні пилки), світлодіодні ліхтарі тощо.

(2) У приміщенні

Холодильник, кухонні пристрої, такі як чайник, тостер, блендер, кавоварка, газові котли, ноутбуки, телефони, освітлення і т.д.

Приклади навантажень

- (1) Більшість електроприладів на ринку відповідають параметрам 12 В/30 А або 12 В/10 А (XT60 або SPC45), та живляться від прикурювача, вихідних портів USB-A та USB-C зарядного пристрою. Але при зарядці деяких продуктів може спрацювати захист від перевантаження по струму, якщо вони генерують миттєвий високий струм у момент запуску.
- (2) Пристрій може жити електричні прилади з номінальною потужністю не більше 2000 Вт. Навіть якщо показник пристрою становить менше 2000 Вт, захист від навантаження все одно може бути активований, коли пристрій генерує велику миттєву пускову потужність вищу 4000 Вт. Тому рекомендується використовувати цей пристрій для електротехнічних виробів з меншою номінальною потужністю.
- (3) У разі перевантаження струму або короткого замикання на виході пристрій відключить відповідний вихідний порт. Потім він автоматично запуститься знову з інтервалом. Якщо подача енергії постійно припиняється, вимкніть обладнання і зв'яжіться з продавцем або зверніться до сервісного центру за професійною допомогою.
- (4) Коли рівень заряду батареї впаде до 0%, виходи постійного та змінного струму автоматично вимкнуться. Будь ласка, перевірте рівень заряду батареї перед використанням пристрою для захисту та збільшення терміну служби батареї.
- (5) Цей пристрій підтримує одночасну зарядку та розрядку. Будь ласка, тримайте обладнання в горизонтальному положенні під час використання, зарядки та розрядки.

Смартфон

150-160 р з
10 Вт

Світлодіодна лампа

Близько 75-80 годин
20 Вт

Телевізор

Близько 18-20 годин
75 Вт

Електроінструмент

Близько 17-19 годин
80 Вт

Холодильник

Близько 16-18 годин
90 Вт

Газовий котел

Близько 7-8 годин
200 Вт

$2160 \text{ Вт} \times \text{DOD} \times \eta \div (\text{потужність навантаження}) = \text{час роботи}$

Примітка: DOD – це глибина розряду батареї, η – ККД інвертора.
Одиницями потужності навантаження та часу зарядки є ват та година.
DOD = 90%, η = 90%

Усунення найбільш розповсюджених проблем при використанні

Несправність	Можлива проблема	Рішення
Зовнішній пристрій не заряджається	1. Зовнішній пристрій неправильно підключений до станції.	Переконайтеся, що пристрій правильно підключено до станції. Перевірте надійність з'єднань.
	2. З'єднання надійні, але індикатор заряджання не світиться.	Перевірте, чи ввімкнутий вихідний порт. Якщо він не вмикається, пристрій може бути зламаним, зверніться до сервісного центру.
	3. Індикатор заряджання світиться, пристрій не заряджається.	Пристрій, який ви намагаєтеся заряджати, може бути зламаним, зверніться до центру післяпродажного обслуговування пристрою.
Зарядний пристрій не видає потужність	1. Устаткування неправильно підключене до зарядного пристрою.	Перевірте, чи правильно підключено обладнання до зарядного пристрою. Перевірте наявність ненадійних контактів у з'єднаннях.
	2. Вихідний порт не увімкнено.	Увімкніть відповідний вихідний порт.
	3. Низька вихідна потужність.	Зарядіть пристрій.
	4. Вихідна потужність, як і раніше, відсутня після перевірки пунктів 1.2.3.	Зарядний пристрій може бути зламаним, зверніться до сервісного центру.
Зарядний пристрій перериває вихідну потужність	1. Номінальна потужність або миттєва пускова потужність устаткування, що використовується більші, ніж потужність виробу.	Виберіть більш потужні накопичувачі енергії або спробуйте паралельне з'єднання, щоб забезпечити живлення від 2 електростанцій
	2. На дисплеї з'являється символ тривоги. Лунає звуковий сигнал, і пристрій автоматично вимикає вихід.	У обладнанні, що використовується, сталося коротке замикання. Будь ласка, перевірте дроти та з'єднання. Якщо проблема лишається, зверніться до центру післяпродажного обслуговування обладнання.
	3. Вихідна потужність все ще переривається після усунення пунктів 1.2.	Зарядний пристрій може бути зламаним, зверніться до сервісного центру.

Поширені запитання:

1. Чи можна перевозити цей продукт літаком?

Ні, оскільки цей продукт містить акумулятор великої ємності. Відповідно до міжнародних стандартів повітряного транспорту перевезення виробів із батареями ємністю понад 100 Вт год заборонено.

2. Якщо потужність обладнання знаходиться в межах номінальної потужності продукту, чи його можна використовувати?

- а. Якщо споживана потужність продукту становить менше 20% загальної потужності зарядного пристрою, його можна використовувати одночасно з іншими продуктами.
- б. Вироби з номінальною або піковою потужністю, що перевищує допустимі параметри, не можна використовувати з цим зарядним пристроєм

3. Чому пристрій видає шум під час використання?

У продукті використовується система повітряного охолодження, а вбудований вентилятор краще сприяє розсіюванню тепла. Невеликий шум під час роботи є нормальним явищем.

4. Чи нормально, що зарядний пристрій нагрівається під час заряджання?

Нагрів зарядного пристрою під час заряджання є нормальним явищем, температура пристрою заряджання відповідає національним стандартам безпеки.

Гарантія

Гарантійний термін продукту становить рік.

Гарантійний термін починається з дати покупки товару.

Гарантія не поширюється на такі випадки:

1. Косметичні ушкодження, подряпини на корпусі;
2. Якщо пристрій розбирав і ремонтував неуповноважений персонал без ліцензії чи дозволу;
3. Збої у роботі продукту, спричинені людським фактором.
4. Ушкодження, спричинені непереборними чинниками, такими як стихійні лиха, блискавки та нещасні випадки.

Гарантія

Гарантійний термін продукту становить 1 рік.

Гарантійний термін починається з дати покупки товару.

Гарантія не поширюється на такі випадки:

1. Косметичні ушкодження, подряпини на корпусі;
2. Якщо пристрій розбирав і ремонтував неуповноважений персонал без ліцензії чи дозволу;
3. Збої у роботі продукту, спричинені людським фактором.
4. Ушкодження, спричинені непереборними чинниками, такими як стихійні лиха, блискавки та нещасні випадки.

Авторизований сервісний центр ІП «I-AP-CI»

Адреса: вул. Марка Вовчка, 18-А, Київ, 04073, Україна

Тел.: 0 800 300 345; (044) 230 34 84; 390 55 12

www.erc.ua/service

ГАРАНТІЙНИЙ ТАЛОН

Найменування виробу: _____

Номер моделі/Серійний номер: _____

Дата продажу: _____

Найменування та адреса торговельної організації:

Підпис продавця: _____

Виріб перевірено в присутності споживача:

Печатка
торговельної
організації

* Відривні талони на технічне обслуговування надаються авторизованим сервісним центром.

Об устройстве

Благодарим за приобретение многофункциональной портативной электростанции 2E. Она имеет разные порты, такие как USB, TYPE-C, автомобильный порт и т.д. Она также оснащена дисплеем, отображающим состояние батареи и устройства. Электростанция подходит для питания различных устройств, таких как электрические вентиляторы, телевизоры, дроны, мобильные телефоны, планшеты, ноутбуки, настольные компьютеры, принтеры, различные лампы, аквариумы, фотооборудование, электросамокаты и т.д.

Перед использованием продукта внимательно прочтите это руководство пользователя и сохраните его для дальнейшего использования.

Технические характеристики

Тип и емкость аккумулятора:	Класс А LiFePO ₄ 2160 Вт·ч/48 В/45000 мА·ч
Срок службы батареи:	≥ 2000 циклов
Входы:	Вход переменного тока: 220-240 В, 50 Гц (макс. 1500 Вт); Вход MPPT: 10-50 В 12 А (макс. 400 Вт);
Выходы USB:	1x USB Type-C: 5 В 3 А, 9 В 3 А, 12 В 3 А, 15 В 3 А, 20 В 5 А (макс. 100 Вт) 2x USB Type-C: 5 В 3 А, 9 В 3 А, 12 В 3 А, 15 В 3 А, 20 В 2,25 А (макс. 45 Вт) 2x USB-A: 5 В 3 А, 9 В 2 А, 12 В 1,5 А (макс. 18 Вт) 4x USB-A: 5 В 2,4 А (макс. 12 Вт)
Выходы постоянного тока:	Автомобильный порт: 12 В 8,3 А (макс. 100 Вт) Беспроводная зарядка: 15 Вт
Выходы переменного тока:	3x выхода: 210-230 В, 50 Гц, 2000 Вт макс. (4000 Вт пиковая нагрузка) Форма выходного сигнала: чистая синусоида
Рабочая температура:	-10~40°C
Размеры:	470.5 x 289 x 366 мм
Вес	около 25 кг

Комплектация:

1 Портативная электростанция

1x Кабель для зарядки от источника переменного тока

1x Адаптер авто прикуриватель > XT60

1x Руководство пользователя

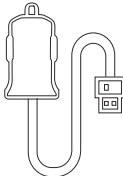
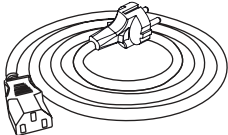
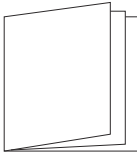
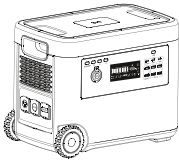
 A line drawing of a car cigarette lighter adapter. It features a U-shaped cigarette lighter plug on one end and a two-pin XT60 connector on the other, connected by a thin wire.	 A line drawing of a coiled AC charging cable. One end has a standard two-prong AC power plug, and the other end has a two-pin XT60 connector.	 A line drawing of a user manual, represented by three overlapping rectangular pages.	 A line drawing of a portable power station. It is a rectangular unit with a carrying handle on top, a control panel on the front, and a wheel on the bottom right corner.
<p>Адаптер авто прикуриватель > XT60</p>	<p>Кабель для зарядки от источника переменного тока</p>	<p>Руководство пользователя</p>	<p>Портативная электростанция</p>

Компоненты устройства

Вид сзади:

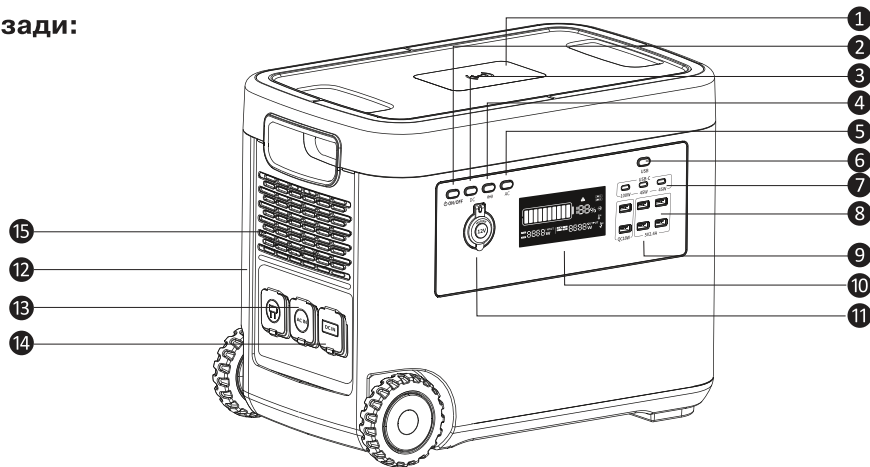

- ① Беспроводная зарядка
- ② Кнопка включения/выключения станции
- ③ Кнопка включения/выключения выхода постоянного тока
- ④ Кнопка включения/выключения беспроводного зарядного устройства
- ⑤ Кнопка включения/выключения выхода переменного тока
- ⑥ Кнопка включения/выключения выходов USB

- ⑦ 3 выхода USB Type-C
- ⑧ 4 выхода USB Type-A
- ⑨ 2 выхода USB QC Type-A
- ⑩ ЖК-экран
- ⑪ Выход автомобильного зарядного устройства
- ⑫ Предохранитель
- ⑬ Вход переменного тока
- ⑭ Вход постоянного тока XT60
- ⑮ Забор системы воздушного охлаждения

Вид спереди:

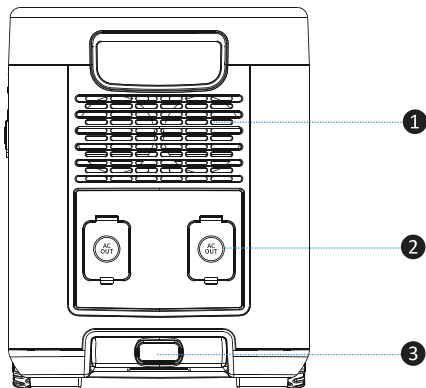

- ① Выход системы воздушного охлаждения
- ② Выход переменного тока
- ③ Телескопическая ручка

Дисплей:

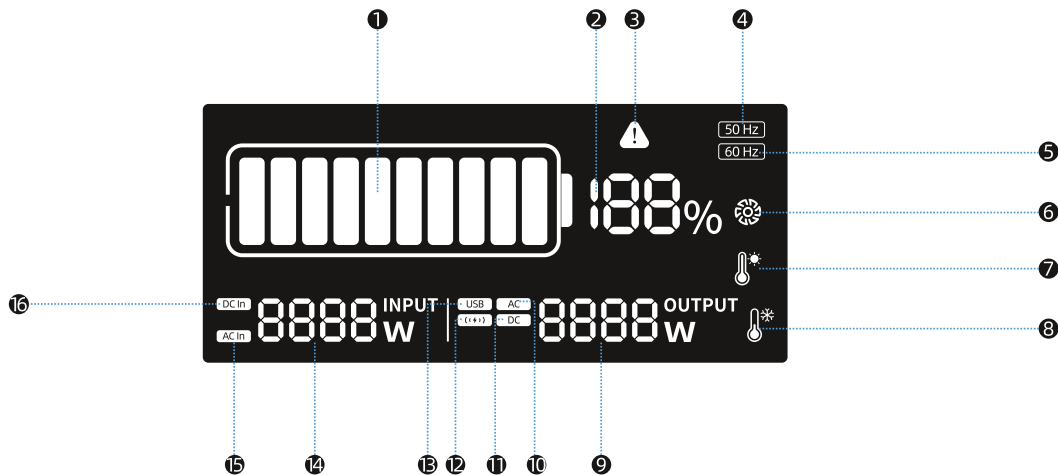

1 Панель отображения мощности

2 Процент заряда батареи

3 Индикатор перегрузки/короткого замыкания

4 Индикатор частоты переменного тока 50 Гц

5 Индикатор частоты переменного тока 60 Гц

6 Индикатор системы воздушного охлаждения

7 Индикатор высокой температуры

8 Индикатор низкой температуры

9 Выходная мощность

10 Индикатор выходов переменного тока

11 Индикатор выхода постоянного тока

12 Индикатор беспроводной зарядки

13 Индикатор выходов USB

14 Входная мощность

15 Индикатор зарядки переменным током

16 Индикатор зарядки постоянным током

Меры предосторожности при использовании:

1. Пож луйст , прочтите все предупреждения перед использо ванием и всегда соблюдайте основные меры безопасности при использовании этого продукт . Гарантия не распространяется на повреждения, вызванные несоблюдением этих инструкций.
2. Перед первым использованием рекомендуется полностью зарядить устройство. После полной зарядки устройств вентилятор системы охлаждения может продолжать работать еще 2 минуты после отключения питания (конкретное время может изменяться в зависимости от температуры).
3. Продукт можно использовать в присутствии детей только под строгим контролем взрослых.
4. Зарядьте изделие не менее одного раза в три месяца , чтобы продлить срок службы батареи.
5. Низкая температура может повлиять на емкость аккумулятора , продукт можно зарядить в диапазоне температур от 0 до 40°C и использовать в диапазоне температур от -10 до 40°C.
6. Работайте, зарядите и храните изделие в хорошо проветриваемом месте.
7. При необходимости очистите изделие сухой тканью.
8. Если устройство не используется, отсоедините кабель питания от изделия.

Предупреждение:

1. Использование кассетов, рекомендованных или проданных несертифицированными производителями продукции, может привести к повреждению электрическим током или повреждению оборудования.
2. Не используйте поврежденные провод , вилки или кабель с данным устройством.
3. Никогда не ограничивайте вентиляцию изделия.
4. Не собирайте изделие. Это может привести к непредсказуемым последствиям, таким как пожар, взрыв или повреждение электрическим током.
5. Не используйте изделие в дожде и влажной среде.
6. Не используйте и не храните изделие в условиях высокой температуры (например, под прямым солнечным светом или в горячем салоне автомобиля), иначе внутренняя батарея может перегреться, загореться или выйти из строя, что сократит срок службы и создаст другие риски.
7. При пожаре используйте порошковые огнетушители. Не используйте водяной огнетушитель, это может привести к повреждению электрическим током.
8. Избегайте попадания внутрь пыли или посторонних предметов. Это может привести к повреждению внутренних компонентов.

Использование электростанции

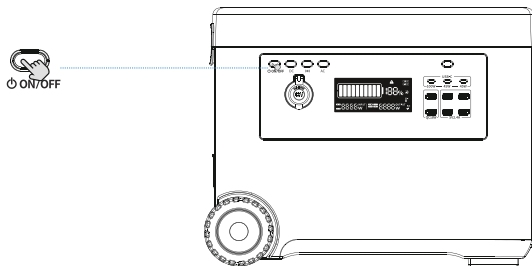

1. Нажмите и удерживайте кнопку ВКЛ/ВЫКЛ в течение 1 секунды, чтобы включить станцию. Нажмите и удерживайте кнопку ВКЛ/ВЫКЛ в течение 1 секунды, чтобы выключить устройство.
2. Когда все выходы отключены, станция автоматически выключится, если в течении 1 минуты не будет выполнено ни одной операции.

1) Питание цифровых устройств по USB

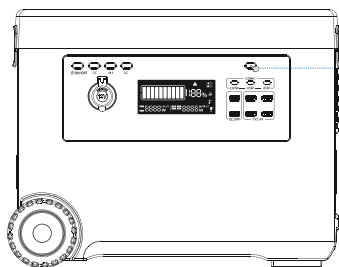

Нажмите кнопку питания USB, чтобы включить выходы USB. Нажмите кнопку еще раз, чтобы отключить выходы.

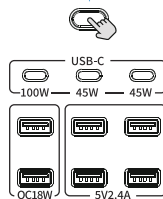

Включите питание, подключите USB-кабель цифрового устройства к USB-интерфейсу станции, включите USB-выход, чтобы подать питание на цифровое устройство. Если питание не запускается, отсоедините и снова подключите кабель USB.

Когда выход USB включен и нет нагрузки, электростанция автоматически выключает выходы и выключится через 8 часов.

2) Питание приборов постоянного тока

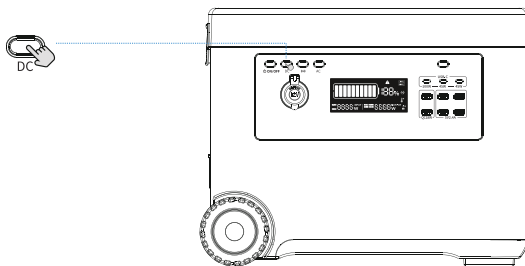

Нажмите кнопку включения/выключения выхода постоянного тока, зарядное устройство начнет работать и выдавать 12 В. Подключите электроприбор к нужному интерфейсу питания. Используйте выход для питания электроприборов постоянного тока, таких как пылесосы, воздушные насосы, электрические гаечные ключи, автомобильные холодильники и т.д.

3) Использование беспроводного зарядного устройства

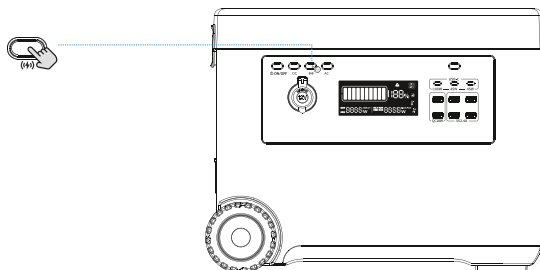

1. Нажмите кнопку беспроводной зарядки, чтобы включить ее.
2. Если беспроводное зарядное устройство не имеет датчиков, через 8 часов устройство автоматически выключит его и выключится.

4) Питание приборов переменного тока

1. Перед использованием выходного порта переменного тока убедитесь, что мощность устройств меньше выходного порта.
2. Подключите вилку устройств к порту переменного тока порта бытовой электросети.
3. Для включения розетки переменного тока нажмите кнопку включения/выключения выхода переменного тока. Еще раз нажмите кнопку, чтобы отключить розетку.
4. Если питание включено, выходной порт переменного тока не имеет нагрузки, через 8 часов электросеть автоматически выключит его и выключится.
5. Когда выход переменного тока не используется, выключите его во избежание потерь энергии из-за энергопотребления инвертора.
6. Изменение частоты: при включенном питании переменного тока нажмите и удерживайте переключатель переменного тока в течение 3 секунд, чтобы изменить частоту на 50 Гц/60 Гц.

ВНИМАНИЕ. Различные страны имеют различные характеристики интерфейса питания и стандарты напряжения. Перед использованием обязательно тщательно проверьте, соответствуют ли исходные характеристики изделия входным характеристикам электроприбора, иначе это может привести к его повреждению.

Режим защиты:

Защита от короткого замыкания/превышения мощности: если выход переменного тока замыкается или мощность потребления превышает нагрузку 2000 Вт или пиковая нагрузка превышает 4000 Вт, устройство отключит выход переменного тока для защиты. После устранения неполадки включите выход переменного тока, чтобы запустить устройство.

5) Зарядка станции

Холодная погода

Холодная погода может повлиять на емкость батареи. При минусовой температуре ($<0^{\circ}\text{C}$) можно использовать (зарядить) изделие, но не заряжать его. В противном случае

ч е б т р е я м о ж е т б ы т ь п о в р е ж д е н , и е е е м к о с т ь м о ж е т н е в о с с т а н о в и т ь с я .

Внимание: Сред , в которой используется изделие, должн ответ ть всем требов ни я м д н н о г о р у к о в о д с т в . У б е д и т ь с я , ч т о в е н т и л я ц и о н н ы е о т в е р с т и я н е з б л о к и р о в а н ы .

а. Зарядка с помощью шнура питания

Подключите устройство к розетке переменного тока с помощью шнура питания. Уров нь зарядки отображается на ЖК-дисплее. Когда он достигает 100%, станция полно стью заряжена. После зарядки извлеките шнур питания из розетки.

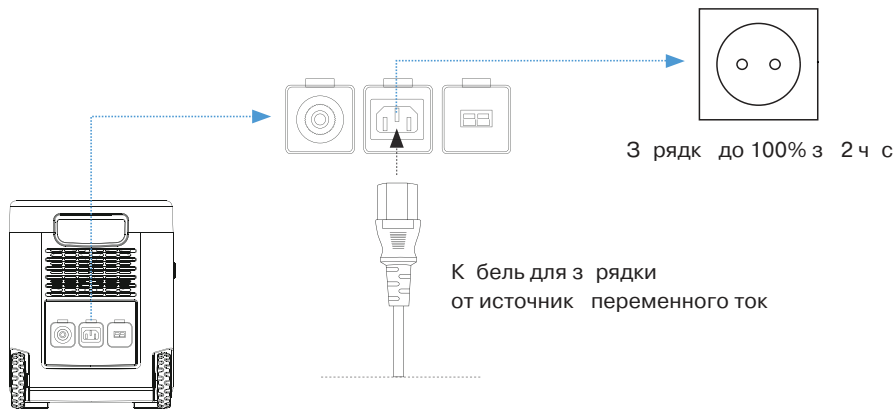

в. Зарядка от солнечной панели

1. Переместите солнечную панель в месте с прямыми солнечными лучами.
2. Подключите выход солнечной панели к зарядному входу станции. Уровень зарядки отображается на ЖК-дисплее. Когда он достигнет 100%, станция полностью заряжена.

Технология MPPT: Этот продукт поддерживает зарядку от солнечных панелей по технологии MPPT. Благодаря контроллеру MPPT, этот продукт может отслеживать изменения выходного напряжения и тока от солнечной панели и получать наилучшую эффективность зарядки.

Подключение нескольких солнечных панелей: этот продукт позволяет подключить солнечные панели последовательно для достижения наилучшего результата зарядки. Входные параметры постоянного тока : 11-50 В 12 А (макс. 400 Вт);

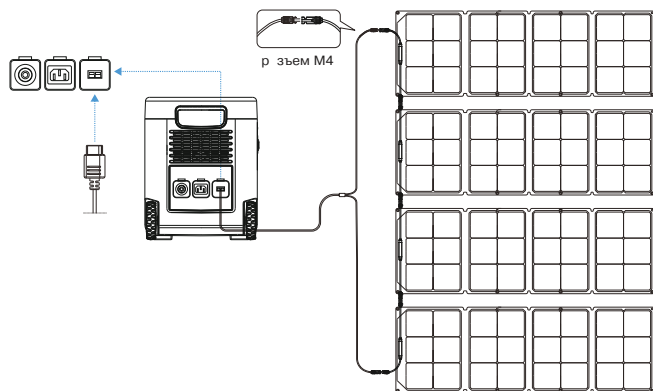

Внимание: когда входное напряжение превышает 50 В, срабатывает защита от перегрузки. Высокое напряжение может повредить изделие. Фактическая производительность может отличаться в зависимости от климата, температуры, состояния батареи и других факторов.

с. Зарядка от автомобильного прикуривателя 12В

Используйте кабель для зарядки, входящий в комплект, чтобы подключить его к разъему прикуривателя 12 В автомобиля. Уровень заряда отображается на ЖК-дисплее. Когда он достигает 100%, станция полностью заряжена.

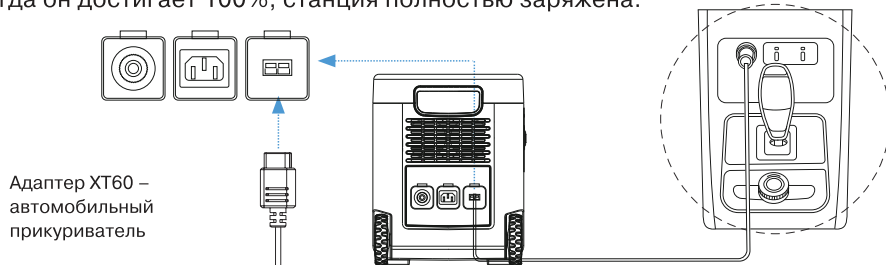

Примечание. Во избежание разрядки автомобильного аккумулятора рекомендуется заряжать устройство, когда двигатель автомобиля работает.

б) Функция ИБП

Этот продукт поддерживает функцию ИБП. При подключении компьютера к входному порту переменного тока данного изделия станция может использовать питание от сети переменного тока вместо питания от аккумулятора. В случае внезапного сбоя питания этот продукт может автоматически перейти в режим питания от аккумулятора в течении 20 мс.

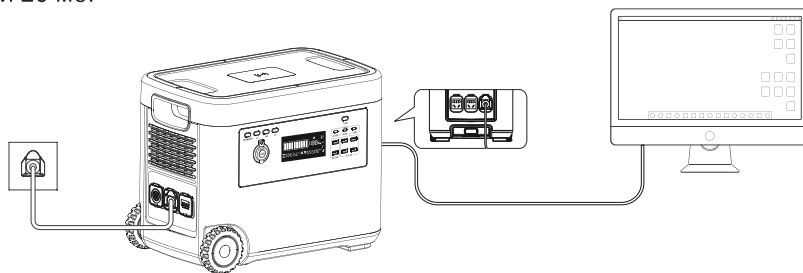

(1) На улице

Автомобильная техника: автомобильный холодильник, пылесос, насос и другая техника; Снаряжение для кемпинга: садовые электроинструменты (воздуходувки, газонокосилки, электрические дрели, электрические пилы), светодиодные фонари и т.д.

(2) В помещении

Холодильник, кухонные устройства, такие как чайник, тостер, блендер, кофеварка, газовые котлы, ноутбуки, телефоны, освещение и т.д.

Примеры нагрузок

- (1) Большинство электроприборов на рынке соответствуют параметрам 12 В/30 А или 12 В/10 А (ХТ60 или SPC45) и питаются от прикуривателя, выходных портов USB-A и USB-C зарядного устройства. Но при зарядке некоторых продуктов может сработать защита от перегрузки по току, если они создают мгновенный высокий ток в момент запуска.
- (2) Устройство может питать электрические приборы с номинальной мощностью не более 2000 Вт. Даже если показатель устройства составляет менее 2000 Вт, защита от нагрузки все равно может быть активирована, когда устройство генерирует большую мгновенную пусковую мощность свыше 4000 Вт. Поэтому рекомендуется использовать устройство с меньшей номинальной мощностью.
- (3) При перегрузке по току или коротком замыкании на выходе устройство отключит соответствующий выходной порт. Затем он автоматически запустится снова с интервалом. Если подача энергии постоянно прекращается, выключите оборудование и свяжитесь с продавцом или обратитесь в сервисный центр за профессиональной помощью.
- (4) Когда уровень заряда батареи упадет до 0%, выходы постоянного и переменного тока автоматически выключатся. Перед использованием устройства для защиты и увеличения срока службы батареи проверьте уровень заряда батареи.
- (5) Устройство поддерживает одновременную зарядку и разрядку. Пожалуйста, держите оборудование в горизонтальном положении во время использования, зарядки и разрядки.

Смартфон

150-160 р з
10 Вт

Светодиодная лампа

Около 75-80 ч сов
20 Вт

Телевизор

Около 18-20 ч сов
75 Вт

Электроинструмент

Около 17-19 ч сов
80 Вт

Холодильник

Около 16-18 ч сов
90 Вт

Газовый котел

Около 7-8 ч сов
200 Вт

$2160 \text{ Вт} \times \text{DOD} \times \eta \div (\text{мощность нагрузки}) = \text{время работы}$

Примечание: DOD – это глубина разряда батареи, η – КПД инвертора.
Единицами мощности нагрузки и времени зарядки являются ватт и час.
DOD = 90%, η = 90%

Устранение наиболее распространенных проблем при использовании

Неисправность	Возможная проблема	Решение
Внешнее устройство не заряжается	1. Внешнее устройство неправильно подключено к станции	Убедитесь, что устройство правильно подключено к станции. Проверьте надежность соединений.
	2. Соединения надежны, но индикатор зарядки не горит.	Убедитесь, что выходной порт включен. Если он не включается, устройство может быть неисправно, обратитесь в сервисный центр.
	3. Индикатор зарядки горит, устройство не заряжается.	Устройство, которое вы пытаетесь заряжать, может быть неисправным, обратитесь в центр послепродажного обслуживания устройства.
Зарядное устройство не выдает мощность	1. Оборудование неправильно подключено к зарядному устройству.	Проверьте правильность подключения оборудования к зарядному устройству. Проверьте наличие ненадежных контактов в соединениях.
	2. Выходной порт не включен	Включите соответствующий выходной порт
	3. Низкая выходная мощность	Зарядите устройство
	4. Выходная мощность по-прежнему отсутствует после проверки пунктов 1.2.3.	Зарядное устройство может быть неисправным, обратитесь в сервисный центр.
Зарядное устройство прерывает выходную мощность	1. Номинальная мощность или мгновенная пусковая мощность оборудования, используемого больше, чем мощность изделия.	Выберите более мощные накопители энергии или попробуйте параллельное соединение, чтобы обеспечить питание от 2 электростанций
	2. На дисплее отображается символ тревоги. Раздается звуковой сигнал, и устройство автоматически выключает выход.	В используемом оборудовании произошло короткое замыкание. Проверьте провода и соединения. Если проблема остается, обратитесь в центр послепродажного обслуживания оборудования.
	3. Выходная мощность все еще прерывается после устранения пунктов 1.2.	Зарядное устройство может быть неисправным, обратитесь в сервисный центр.

Распространенные вопросы:

1. Можно ли перевозить этот продукт самолетом?

Нет, поскольку этот продукт содержит аккумулятор большой емкости. Согласно международным стандартам воздушного транспорта перевозка изделий с батареями емкостью свыше 100 Вт час запрещена.

2. Если мощность оборудования находится в пределах номинальной мощности продукта, можно ли его использовать?

- а. Если потребляемая мощность составляет менее 20% общей мощности зарядного устройства, его можно использовать одновременно с другими продуктами.
- б. Изделия с номинальной или пиковой мощностью, превышающей допустимые параметры, нельзя использовать с этим зарядным устройством

3. Почему устройство производит шум при использовании?

В продукте используется система воздушного охлаждения, а встроенный вентилятор лучше способствует рассеиванию тепла. Небольшой шум при работе является нормальным явлением.

4. Нормально, что зарядное устройство нагревается во время зарядки?

Нагрев зарядного устройства во время зарядки, является нормальным явлением, температура зарядного устройства соответствует национальным стандартам безопасности.

Гарантия

Гарантийный срок продукта составляет год.

Гарантийный срок начинается с даты покупки товара.

Гарантия не распространяется на следующие случаи:

1. Косметические повреждения, царапины на корпусе;
2. Если устройство разбирал и ремонтировал неуполномоченный персонал без лицензии или разрешения;
3. Сбои в работе продукта, вызванные человеческим фактором.
4. Повреждения, вызванные непреодолимыми факторами, такими как стихийные бедствия, молнии и несчастные случаи.



Portable Power Station
Портативна Зарядна Станція
Портативная Зарядная Станция

 <https://2e.ua/>



ОФИЦИАЛЬНЫЙ ДИЛЕР В УКРАИНЕ:

storgom.ua

ГРАФИК РАБОТЫ:

Пн. – Пт.: с 8:30 по 18:30

Сб.: с 09:00 по 16:00

Вс.: с 10:00 по 16:00

КОНТАКТЫ:

+38 (044) 360-46-77

+38 (066) 77-395-77

+38 (097) 77-236-77

+38 (093) 360-46-77

Детальное описание товара:

<https://storgom.ua/product/2e-209190.html>

Другие товары: <https://storgom.ua/zaryadnye-stancii.html>