



ІНСТРУКЦІЯ З ЕКСПЛУАТАЦІЇ



Like.Bike Loon



Зміст

Зміст.....	1
Діаграма.....	2
Інструкція перед їздою.....	3
Інструкція по збірці.....	4
Крок 1: Встановлення штоку та керма.....	4
Крок 2: Встановлення передньої покришки.....	6
Крок 3: Встановлення гальмів (типу V-Brake).....	7
Крок 4: Встановлення педалей.....	9
Крок 5: Встановлення штоку та сидіння.....	9
Крок 6: Встановлення переднього освітлення.....	10
Крок 7: Встановлення переднього крила.....	11
Крок 8: Налаштуйте шток і кермо.....	12
Крок 9: Налаштування гальмів.....	13
Крок 10: Налаштування сидіння та штоку.....	14
Технічні характеристики.....	
Відомості про утилізацію.....	
Гарантійний талон.....	

ЗАХОДИ БЕЗПЕКИ

- Навіть якщо ви досвідчений велогонщик, усі гонщики повинні прочитати та зрозуміти цей посібник перед використанням електричного велосипеда. Для вашої безпеки та щоб уникнути серйозних травм або смерті, будь ласка, уважно ознайомтеся з наведеними нижче порадами щодо безпечної експлуатації вашого електричного велосипеда Like.Bike Loon.

- Дотримуйтеся усіх правил про дороги та маршрути.

Ознайомтеся з місцевими правилами щодо електричних велосипедів (тротуари тощо).

Користувач несе відповідальність за розуміння місцевих постанов.

- Під час їзди на цьому продукті завжди надягайте шолом. Відсутність шолома під час їзди може призвести до серйозних травм або смерті.

- Використовуйте відповідні сигнали руками.

- Оглядайте велосипед перед кожним використанням, переконайтеся, що велосипед правильно налаштований і затягнутий, перш ніж використовувати його вперше. Регулярно перевіряйте роботу гальм, рукоятки керма, компоненти затягування та змащення.

- Ознайомтеся з електричними велосипедами та різницею між педаллю та дроселем.

- Перед кожною поїздкою перевіряйте роботу відключення гальмівного двигуна.

Гальмівна система, коли вона функціонує належним чином, відключає живлення двигуна щоразу, коли натискаються гальма.

- Завжди використовуйте найнижчий рівень допомоги педалям або найлегшу дросельну заслінку, доки вам не стане комфортно керувати велосипедом і ви почуватиметеся впевнено з обладнанням.

- Не використовуйте допомогу педалі на поворотах, щоб уникнути випадкового удару педаллю об землю та травмування.

- Користувачі повинні рухатися зі швидкістю, яка відповідає зоні використання, умовам їзди та рівню досвіду.

- Перевозіть велосипеди лише у багажниках, багажниках на даху, на причіпах та рейлінгах, які відповідають розміру та вазі вашого велосипеда.

- Оскільки електричні велосипеди значно важчі за звичайні велосипеди, вони не призначені для великих стрибків або будь-яких трюків. Велосипедні рами та деталі мають обмеження, тому екстремальну їзду не можна виконувати. Продавець не несе відповідальності за будь-який нещасний випадок, травми чи пошкодження майна, заподіяні внаслідок використання або неправильного використання водієм велосипедів, включаючи будь-які збитки, спричинені використанням бездоріжжям.

- У разі зіткнення або передбачуваного пошкодження ви повинні вважати свій велосипед небезпечним для їзди, доки сертифікований веломеханік не проведе комплексну перевірку всіх компонентів, функцій і операцій велосипеда.

- Не використовуйте велосипед без встановленого акумулятора.

- Для всіх компонентів необхідно виконувати правильну установку, сумісність, роботу та технічне обслуговування. Недотримання цієї вимоги може призвести до серйозних травм або смерті.

-

- Використовуйте свій голос і дзвінок, щоб проїхати інших велосипедистів.

- Уникайте натискання лише на переднє гальмо. Використовуйте задні гальма разом, щоб уникнути перекидання.

Недотримання цього посібника може скасувати гарантію або спричинити тілесні ушкодження.

- Будь-які післяпродажні зміни або модифікації вашого велосипеда можуть призвести до анулювання гарантії та створити небезпечні враження від їзди.
 - Їздити вночі тільки в разі необхідності. Носіть світловідбиваючий одяг; якщо можливо, їздіть на велосипеді лише дорогами з достатнім вуличним освітленням. Переконайтеся, що у вас є світловідбивачі та ліхтарі відповідно до ваших регіональних законів про транспортні засоби.
 - Будьте особливо обережні під час їзди у вологих умовах. Знизьте швидкість і підготуйтеся до збільшення гальмівного шляху. Педалі та ручки будуть слизькими у вологих умовах. Уникайте вибоїн, мокрого листя, розливів масла, залізничних колій та інших перешкод.
 - НІКОЛИ не керуйте велосипедом, коли ви перебуваєте під впливом алкоголю чи наркотиків, у тому числі ліків, які прописуються або продаються без рецепта.
 - Переходьте залізничні колії під кутом 90 градусів або пройдіться на велосипеді. Неправильне заряджання, зберігання або використання акумулятора призведе до втрати гарантії та може спричинити небезпечну ситуацію.
 - Невиконання й підтвердження належного встановлення, сумісності, належної роботи чи технічного обслуговування будь-якого компонента чи аксесуара може призвести до серйозних травм або смерті.
 - Слід бути надзвичайно обережним під час використання датчика допомоги педалі та дросельної заслінки на цьому продукті. Переконайтеся, що ви розумієте та готові до того, що силовий допоміжний пристрій увімкнеться, щойно почнеться обертання педалей.
 - Якщо у вас є порушення або інвалідність, такі як порушення зору, порушення слуху, фізичні порушення, когнітивні/мовні порушення та/або судомні розлади, проконсультуйтеся з лікарем, перш ніж їздити на наших велосипедах.
- Будьте обережні, тримайте частини тіла та інші предмети подалі від гострих зубців ланцюгових кілець, рухомого ланцюга, обертових педалей і рукоятки, а також обертових коліс вашого велосипеда.
- Не знімайте відбивачі та дзвінок.

ЗБЕРЕЖІТЬ ЦІ ІНСТРУКЦІЇ

Діаграма



1. Рама
2. Сидіння
3. Літєвий акумулятор
4. Багажник
5. Заднє крило
6. Задня фара
7. Двигун
8. Заднє колесо
9. Перемикач швидкостей
10. Задній відбивач
11. Педалі

12. Передній відбивач
13. Переднє колесо
14. Гальмівна система V-brake
15. Переднє крило
16. Передня фара
17. Гальмівні ручки
18. Виніс руля
19. Кермо
20. Панель управління
21. Ручка прискорення велосипеду

Дисплей



1. Увімкнення та вимкнення пристрою
2. Увімкнення фари
3. Перемикання рівня асистунту
4. Рівень заряду батареї

Батарея



Замок запалювання



Замок фіксації батареї

Ручка акселератора



Електровелосипед має ручку акселератора тому його можна використовувати як мопед.

Перемикач швидкостей



Натисніть важіль і ланцюг змінить швидкість (Ланцюг перейде на іншу зірку)

Інструкція перед їздою

Ваш новий велосипед був зібраний і налаштований на заводі, а потім частково розібраний перед доставкою. Наступні інструкції дозволять вам підготувати велосипед до приємних років експлуатації велосипеду. Детальніше про огляд, змащення, обслуговування та налаштування будь-якої ділянки, будь ласка, звертайтеся до відповідних розділів цього посібника. Якщо у вас є питання щодо вашої здатності належним чином зібрати цей велосипед, перед поїздкою проконсультуйтеся з кваліфікованим механіком у нашому Цитрус Сервісі.



ЩОБ УНИКНУТИ ТРАВМ, ЦЕЙ ПРОДУКТ ПОВИННО БУТИ ЗІБРАНО ПЕРЕД ВИКОРИСТАННЯМ. МИ ДУЖЕ РАДИМО, ЩОБ ВИ ПЕРЕГЛЯНУЛИ ІНСТРУКЦІЮ ПО ЗБІРЦІ, ТА ІНСТРУКЦІЮ КОРИСТУВАЧА ПЕРЕД ВИКОРИСТАННЯМ ВЕЛОСИПЕДУ.

ІНСТРУМЕНТ
У КОМПЛЕКТІ:

1. ШЕСТИГРАННІ КЛЮЧІ
2. ВИКРУТКА
3. ВІДКРИТІ ТОРЦЕВІ КЛЮЧІ.

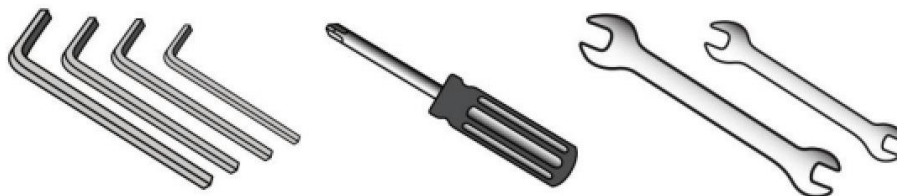

Загальне попередження

Як і будь-який вид спорту, на велосипеді є ризик отримання травм і пошкоджень. Вибравши їздити на велосипеді, ви взяли на себе відповідальність за цей ризик, тому потрібно знати і практикувати - правила безпеки, відповідальна їзда, належне використання та обслуговування. Правильне використання та обслуговування Вашого велосипеду знижує ризик отримання травм.

Інструкція по збірці Велосипеду

Крок 1: Встановлення штоку та керма

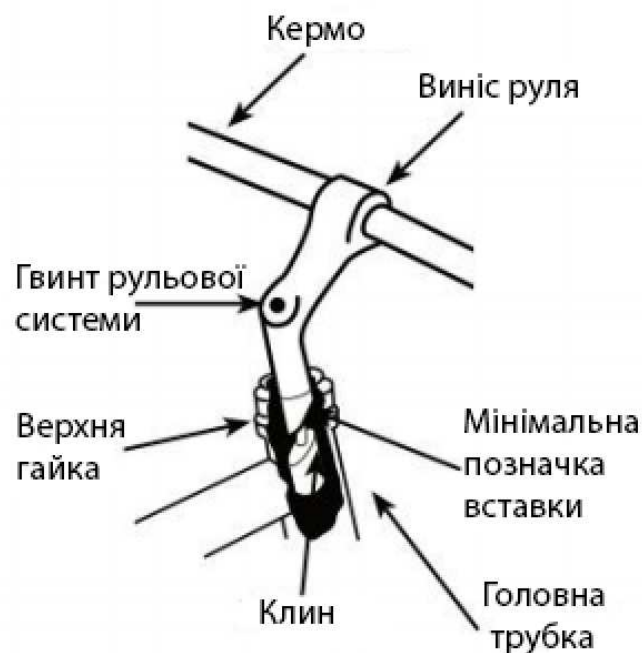



1. Зніміть бульбашкову упаковку, обгорнуту навколо ручки. Потім зніміть захисний ковпачок з рульової системи ручки та послабити, використовуючи шестигранні ключі,

2. Помістіть шток ручки у вилку.



3. Затягніть шток болта, дотримуючись мінімальної позначки. Перевірте щоб кермо та колесо дивились в одну сторону та були рівними, як показано на малюнку. Перевірте рульову систему на вільний хід та наявність люфтів.

4. Відпустіть болт і поверніть ручку вперед, щоб важелі були на 45 градусів нижче ручки. Повторно затягніть болт, щоб переконатися, що ручка не обертається у виносі.



ЗНАДТО СИЛЬНЕ ЗАТЯГУВАННЯ БОЛТІВ НА ВИНОСІ КЕРМА МОЖЕ ПРИЗВЕСТИ ДО ПОЛОМКИ АБО ПОШКОДЖЕННЯ ВЕЛОСИПЕДУ.

Крок 2: Встановлення переднього колеса

1. Спочатку зніміть гайку з втулки. Там буде або утримуюча шайба, або ступінчаста стопорна шайба у комплекті.



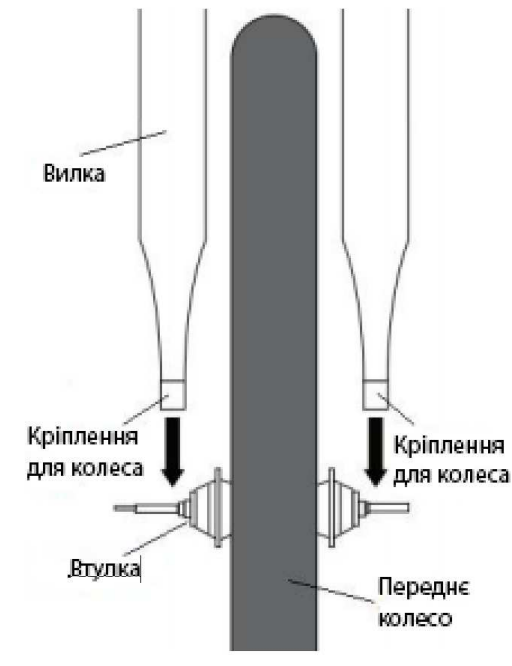

2. Помістіть вісь колеса в кріплення для колеса на вилці.

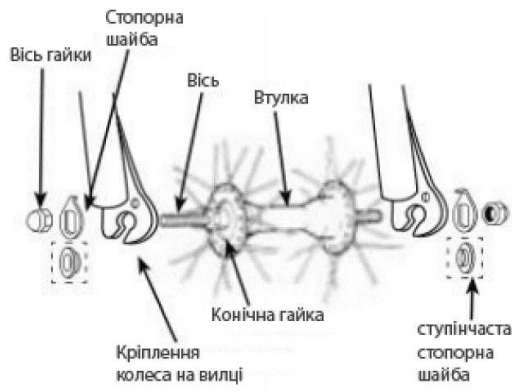

3. Встановіть підпрні шайби з піднятим язиком, спрямовані до вилки, і вставивши в невеликий отвір виделки.



4. Встановіть гайку у вісь і затягніть. Переконайтеся, що колесо стоїть між лопастями виделки



ДУЖЕ ВАЖЛИВО ПЕРЕВІРЯТИ ПІДКЛЮЧЕННЯ ПЕРЕДНЬОГО КОЛЕСА ДО ВЕЛОСИПЕДУ. ПОГАНО ЗАТЯГНУТЕ КОЛЕСО МОЖЕ ЗАПОДІЯТИ БАГАТО ПРОБЛЕМ, ЯКЩО ПІД ЧАС ЇЗДИ ЙОГО РАПТОМ ЗАКЛИНИТЬ АБО (ЩЕ ГІРШЕ) ВОНО ВИЛЕТІТЬ ІЗ КРІПЛЕННЯ ВИДЕЛКИ.

Крок 3: Встановлення системи гальмування (V-Brake)

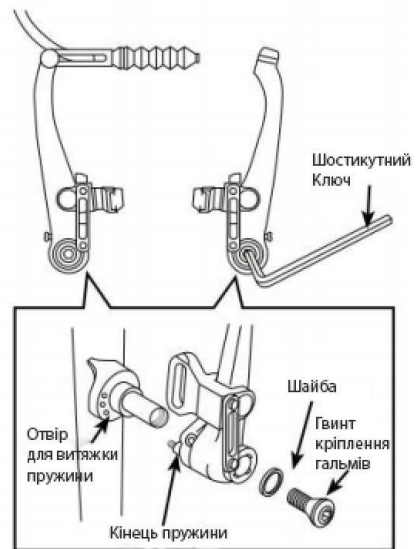
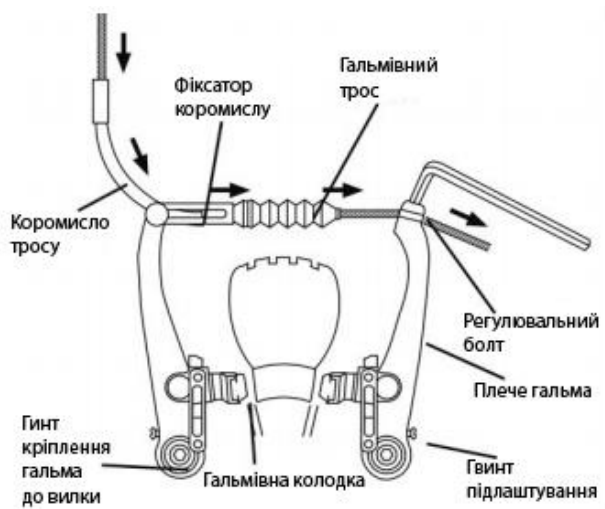

1. Якщо встановлено гальмо (V-Brake), вставте плече гальма у центральний отвір пружини на вилці для монтажу гальма, а потім прикріпіть плече за допомогою гвинта кріплення.

2. Утримуючи за плече гальма, відрегулюйте виступ, змінюючи положення шайб Б (тобто 6 мм і 3 мм), щоб розмір А утримувався на 39 мм і більше.

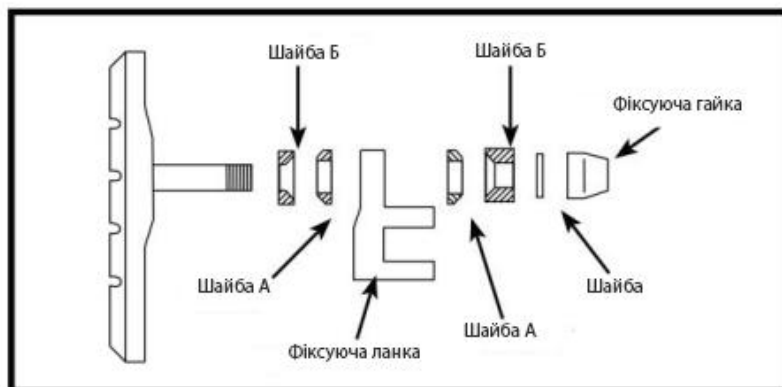
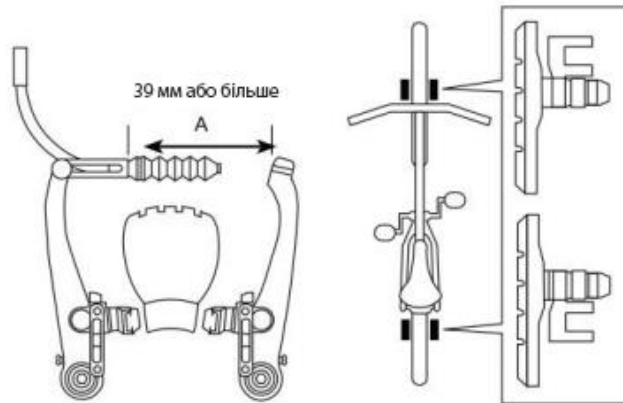

3. Налаштуйте гальмівну колодку, щоб нічого не терлось. Після цього затягніть гайку.

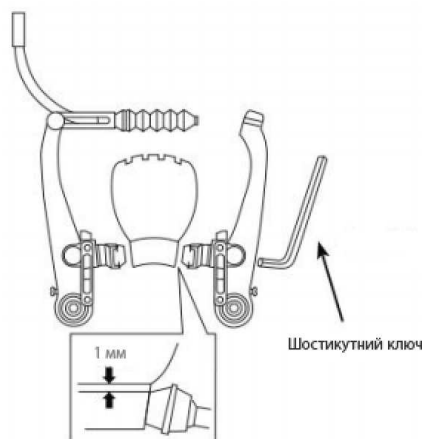

Крок 4: Встановлення педалей

Шукайте літери "R" (права педаль) та "L" (ліва педаль), вибиті на кожному шпинделі педалі. Закрутіть кожен педаль шпинделя вручну, щоб уникнути злизування різьби.

Примітка: Права педаль прикріплюється правою рукою (за годинниковою стрілкою) по різьбі. Ліва педаль прикріплюється до іншої рукоятки кривошипа і має ліву (проти годинникової стрілки) різьбу. Дуже важливо перевірити рівень затягування педалей на шатунах велосипеда.

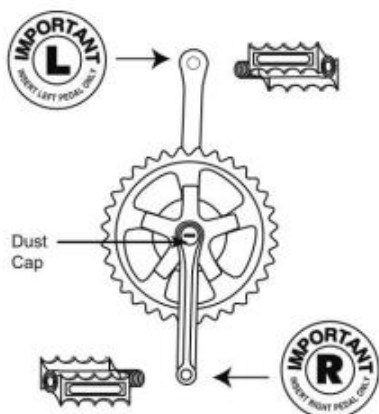

ЯКЩО ВИ ВСТАНОВИТЕ ПЕДАЛЬ НЕ З ТІЄЮ РІЗЬБОЮ У ШАТУН, ВИ МОЖЕТЕ ЗІПСУВАТИ РІЗЬБУ, І БІЛЬШЕ НЕ ЗМОЖЕТЕ НОРМАЛЬНО ВКРУТИТИ І ЗАТИСНУТИ ВІРНУ ПЕДАЛЬ. ВАША ПЕРША ПОЇЗДКА МОЖЕ ТАК І НЕ СТАТИСЬ ТА ВАМ ДОВЕДЕТЬСЯ ЙТИ У СЕРВІСНИЙ ЦЕНТР ДЛЯ ЗАМІНИ ЗАПЧАСТИНИ.

Крок 5: Встановлення Штоку та Сидіння



1. Перед встановленням сидіння, якщо ексцентрик знаходиться в положенні блокування. Натисніть на важіль у положення розблокування як показано на малюнку.

2. Вставте крісло сидіння в раму велосипеду і відрегулюйте сидіння на належну висоту. Посадочне місце сидіння повинно бути вставлено як мінімум до безпечної лінії, позначеною на штоці сидіння (як на мал.). Потім натисніть на важіль ексцентрика у положення блокування.

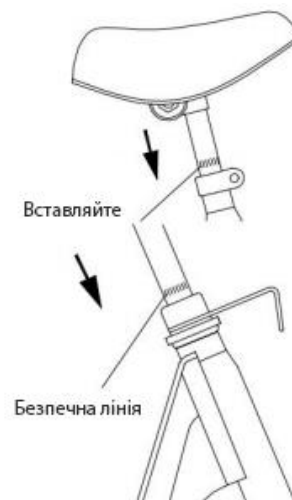

Крок 6: Встановлення переднього освітлення



Поставте переднє світло у вказане положення. Зліва вставити гвинт і закрутити гайку для його фіксації.

Крок 7: Встановлення переднього крила

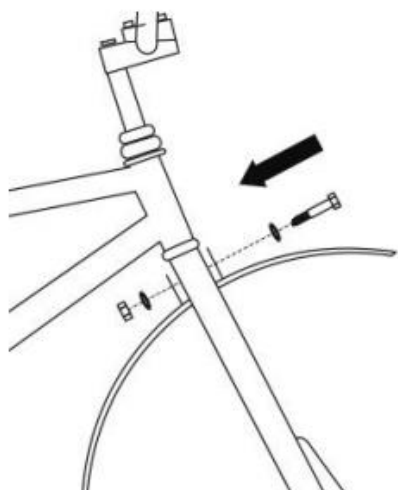

1. Помістіть переднє крило в положення, показане на малюнку зліва, вставити гвинт, додати шайби і затягніть гайки, як показано на малюнку.

2. Перемістіть переднє крило до упору (див мал.), вставте гвинт, додайте шайби і затягніть гайки.



Крок 8: Налаштуйте шток і кермо

Максимальний комфорт зазвичай отримується, коли висота ручки дорівнює висоті сидіння. Ви можете скоригувати висоту, щоб знайти найбільш зручне положення.

Звільніть болт який утримує кермо, ви можете регулювати кут нахилу керма завдяки звільненню болта, після регулювання затягніть болт назад.

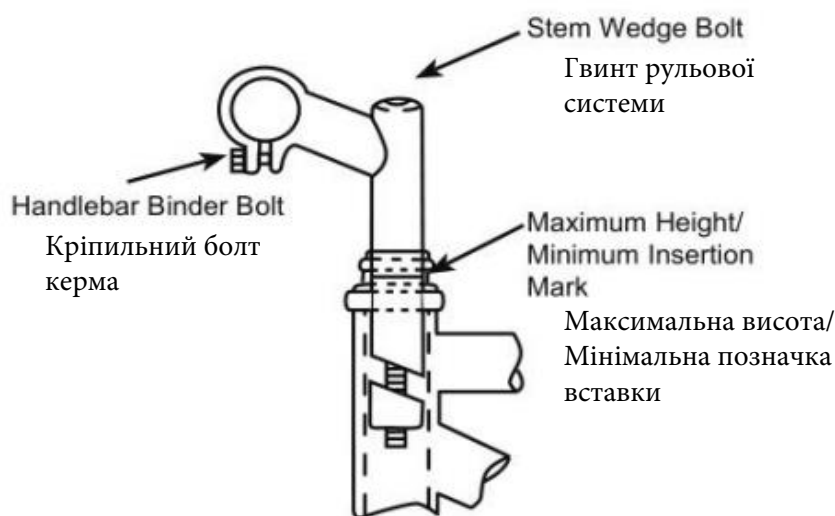

Крок 9: Налаштування гальмів

Коли ви збираєте новий велосипед або відчуваєте, що гальма не спрацьовують, гальмо можна регулювати наступними способами:

1. Проведіть трос через коромисло тросу. Встановіть трос із зазором 1мм між кожною гальмівною колодкою та ободом, затягніть кріпильний болт кабелю, як показано нижче.

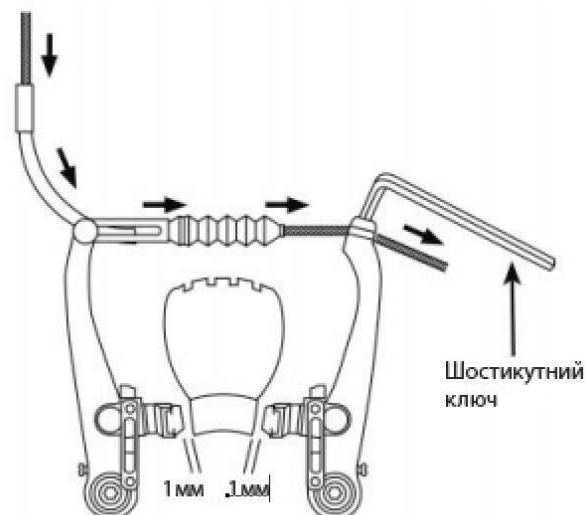

2. Регулюйте рівновагу натягуванням пружини.

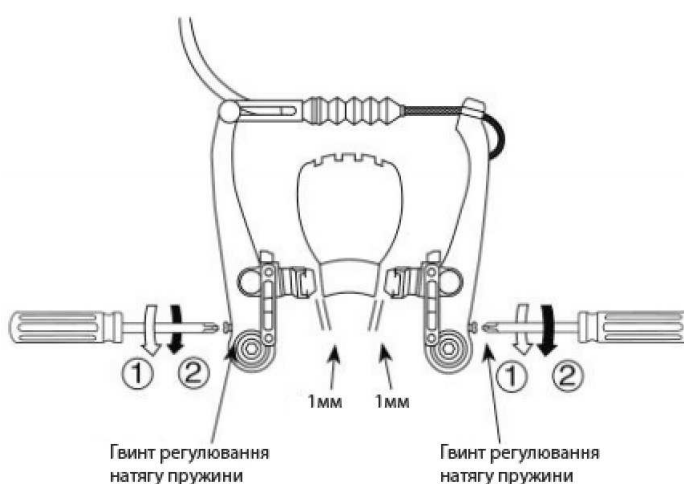

3. Натисніть важіль гальма приблизно 10 разів, щоб перевірити, чи все працює правильно і що зазор між колодкою та ободом правильний перед використанням гальм.

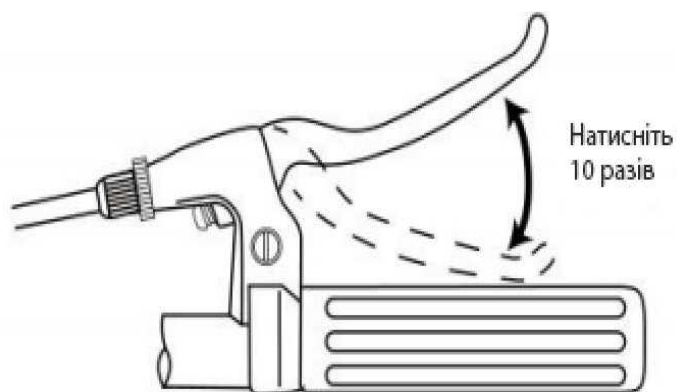

НЕ ЇЗДІТЬ НА ВЕЛОСИПЕДІ, ПОКИ ГАЛЬМА НЕ ФУНКЦІОНУЮТЬ НАЛЕЖНИМ ЧИНОМ. ДЛЯ ТЕСТУВАННЯ ШТОВХНІТЬ ВЕЛОСИПЕД ВПЕРЕД, ЗАТИСНУВШИ РУЧКУ ГАЛЬМА. НІКОЛИ НЕ ЇЗДІТЬ НА ВЕЛОСИПЕДІ, ЯКИЙ НЕ ПРАЦЮЄ НАЛЕЖНИМ ЧИНОМ.



ПЕРЕВІРТЕ ОБИДВА ГАЛЬМА НА НАЯВНІСТЬ КОРЕКТНОЇ РОБОТИ. ВІДЦЕНТРУЙТЕ КОЛОДКИ ЩОБ СПЕРЕДУ ПРОМІЖОК МАВ ДО 1-2мм ВІД ОБОДУ І ЗЗАДУ 0,5-1мм ЗАЗОРУ.

НЕ ВИКОРИСТОВУЙТЕ ГАЛЬМА ПОСТІЙНО. НАДМІРНЕ ВИКОРИСТАННЯ ПЕРЕДНІХ АБО ЗАДНІХ ГАЛЬМ МОЖЕ ПРИЗВЕСТИ ДО АВАРІЙ ТА ТРАВМ.

Крок 10: Налаштування сидіння та штоку

Коли ви відчуваєте, що висота сидіння незручна, занадто низька або занадто висока, відпустіть важіль ексцентрики у положення розблокування, перемістіть сидіння та шток сидіння у потрібне положення. Потім натисніть на важіль ексцентрики у положення блокування.

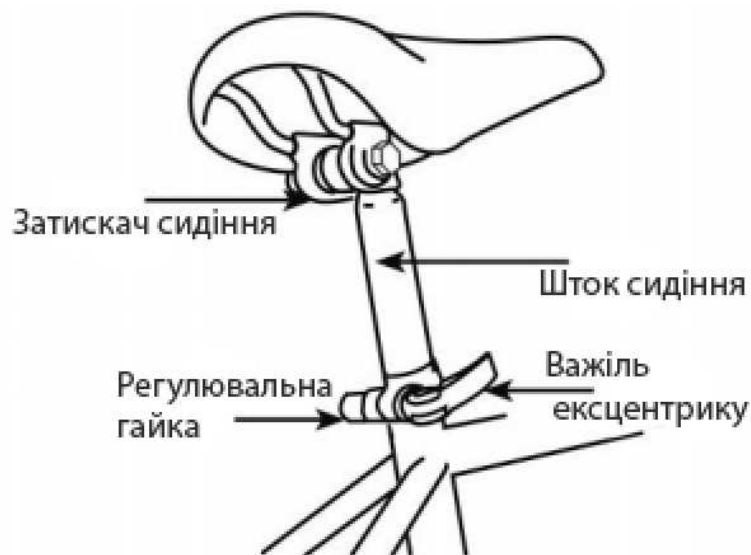

Ви повинні відчувати значний опір під час переміщення важеля. Якщо опору немає, повторно відкрийте та затягніть регулювальну гайку, потім перемістіть його у закрите положення, щоб він відповідав рамі, як зображено на фото. Надійно затягніть кріпильний болт штоку сидіння. Розташуйте верхню частину сидіння паралельно землі. Передню частину сидіння висуньте вгору і вниз, щоб міцно з'єднати виступи між собою. Насадження повинні з'єднуватися повністю, щоб забезпечити стабільне положення. Надійно затягніть гайку на хомуті сидіння. Якщо з обох боків затискача є гайка, закрутіть кожну, чергуючись від одного до іншого. Перевірте герметичність, скрутивши сидіння з боку в бік, і спереду назад. Якщо сидіння рухається або швидко вивільняється, переставте і знову затягніть відповідний затискний механізм.



ШТОК СИДІННЯ ПОВИНЕН БУТИ ВСТАВЛЕНИЙ НИЖЧЕ МІНІМАЛЬНОЇ ВІДМІТКИ. ЕКСЦЕНТРИК ПОВИНЕН БУТИ НАЛАШТОВАНИЙ ТАК, ЩОБ ПРИ ЙОГО ФІКСАЦІЇ СИДІННЯ АБСОЛЮТНО НЕ РУХАЛОСЯ. ІНАКШЕ В РАЗІ СЛАБКОЇ ФІКСАЦІЇ СИДІННЯ, МОЖЕ БУТИ ВТРАЧЕНО КОНТРОЛЬ НАД ВЕЛОСИПЕДОМ.

ЗБІРКА ВЕЛОСИПЕДА | ПРОФЕСІЙНА ДОПОМОГА АБО ЗРОБИ САМ Правильна збірка та підгонка є важливими елементами забезпечення безпеки та належної роботи вашого електровелосипеда, тому ми рекомендуємо звернутися за професійною допомогою до авторитетного, сертифікованого веломеханіка, щоб перевірити, чи правильно налаштовано ваш велосипед. Хоча у вас можуть бути навички, досвід та інструменти, щоб зібрати велосипед перед першою поїздкою, Like.Bike рекомендує звернутись до сертифікованого веломеханіка, щоб перевірити вашу роботу.

МІСЦЕВІ ЗАКОНИ

Правила використання та експлуатації електричних велосипедів відрізняються залежно від країни, штату/провінції, округу та муніципалітету, у якому проживає водій. У багатьох випадках правила використання електровелосипеда такі ж, як і стандартного велосипеда. Однак у кожній юрисдикції можуть діяти закони щодо ліцензій і правил використання електричних велосипедів, де можна їздити, мінімального віку водія або необхідного обладнання, наприклад шоломів. Водій зобов'язаний знати місцеві правила, які стосуються електричних велосипедів, і дотримуватися їх.

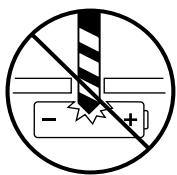

Не просвердлюйте
раму

МОДИФІКАЦІЇ

Електричний велосипед має приховану проводку по всій рамі, а також інші частини, такі як блок керування та акумулятор. Встановлюючи аксесуари (наприклад, коробку для пляшок), використовуйте відповідні кріплення. Використання занадто довгих або загострених болтів може призвести до пошкодження внутрішніх компонентів, що призведе до короткого замикання та/або пошкодження акумулятора.



ПОПЕРЕДЖЕННЯ: велосипедні троси, спиці та ланцюги розтягуються під час використання. Після періоду обкатки в 50-100 миль (80-160 км) попросіть сертифікованого веломеханіка налаштувати ваш велосипед. Відстань зламування є приблизною та залежить від таких умов, як зміни температури, загальна вага та рельєф місцевості.

ПОПЕРЕДЖЕННЯ: регулярні перевірки та налаштування важливі для того, щоб ваш електровелосипед залишався безпечним і цікавим у їзді.

ШИНИ

Тиск у шинах слід перевіряти перед кожним використанням. Перевірте позначену область на боковинах шини, яка показує мінімальний і максимальний тиск у шині, і переконайтеся, що тиск у шині знаходиться в зазначеному діапазоні. Якщо тиск у шині занадто низький, колесо може бути пошкоджено або внутрішня камера велосипеда затиснута, що може призвести до спуску шини. Якщо тиск надто високий, шина може від'єднатися від обода та потенційно пошкодити велосипед або травмувати водія та людей поблизу.

Рекомендується використовувати велонасос із вбудованим манометром, щоб у ваших шинах завжди був потрібний і правильний тиск.

БЕЗПЕКА АКУМУЛЯТОРА

Зарядка електровелосипеда повинна виконуватись лише рекомендованим виробником зарядним пристроєм.

- Використовуйте зарядний пристрій лише за прямим призначенням – заряджати електровелосипед.
- Уникайте контакту з акумулятором і зарядним пристроєм під час заряджання. Зарядний пристрій буде значно нагріватися, це нормально.
- Не використовуйте та не заряджайте акумулятор при температурах вище (40°C) або нижче (0°C) і не ставте акумулятор поблизу вогню.
- Не замикайте накоротко позитивну (+) і негативну (-) клеми акумулятора.
- Не занурюйте акумулятор у воду або кислотну рідину.
- Ніколи не заряджайте акумулятор на велосипеді після їзди під дощем – зачекайте принаймні 24 години, перш ніж використовувати внутрішній зарядний пристрій.
- Заряджайте лише в приміщенні в кімнаті поблизу датчика диму або вогню. Не заряджайте в спальні.
- У малоймовірному випадку, коли акумулятор загориться, НЕ намагайтеся загасити вогонь водою. Замість цього використовуйте пісок або інший вогонь ретардант для гасіння вогню.
- Літій-іонні батареї підпадають під дію багатьох нормативних актів і перевізники часто вважають їх небезпечними або шкідливими матеріалами. Бути впевненим щоб перевірити відповідні закони та попросити перевізника отримати дозвіл перед відправкою літій-іонної батареї або транспортуванням її повітрям.
- Неправильне заряджання, зберігання або використання акумулятора призведе до втрати гарантії та може спричинити небезпечну ситуацію.
- Негайно припиніть зарядку, якщо помітите щось звичайне.
- Тримайте батарею в недоступному для дітей та домашніх тварин місці.
- Ніколи не намагайтеся відкрити батарею.



ВАЖЛИВІ ІНСТРУКЦІЇ З БЕЗПЕКИ АКУМУЛЯТОРА

ПОПЕРЕДЖЕННЯ. Під час використання цього продукту слід завжди дотримуватися основних запобіжних заходів, зокрема таких:

- 1) Перед використанням продукту прочитайте всі інструкції.
- 2) Щоб зменшити ризик отримання травм, необхідний ретельний нагляд, коли виріб використовується поблизу дітей.
- 3) Не вставляйте пальці чи руки у виріб.
- 4) Не використовуйте цей виріб, якщо гнучкий кабель живлення або вихідний кабель потертий, має пошкоджену ізоляцію або будь-які інші ознаки пошкодження.
- 5) Це обладнання не призначене для використання при температурі навколишнього середовища нижче -20°C або вище температури навколишнього середовища 45°C.
- 6) Акумулятор призначений для заряджання, коли температура навколишнього середовища становить від 0°C до 40°C. Ніколи не заряджайте акумулятор, якщо температура навколишнього середовища виходить за межі цього діапазону.
- 7) УВАГА: Ризик ураження електричним струмом – використовуйте зарядний пристрій лише в приміщенні.
- 8) Зарядка електровелосипеда повинна здійснюватися лише за допомогою зарядного пристрою виробника моделі FY-4202000.

ЗБЕРІГАННЯ БАТАРЕЇ

-Якщо ви деякий час не будете їздити на велосипеді, зарядіть акумулятор і зберігайте його десь у приміщенні, де температура добре регулюється.

-Якщо велосипед не використовується більше місяця, найкраще зберегти акумулятор таким чином: 1) на 40%-60% своєї потужності; 2) підзарядка 1 раз на місяць по 30 хвилин; 3) Зберегти при температурі від 0°C до 40°C.

-Якщо акумулятор не використовується, його слід перевіряти раз на місяць. Принаймні один світлодіодний індикатор має блимати, щоб вказати, що заряд ще є. За потреби зарядіть акумулятор.

Важливо заряджати акумулятор принаймні кожні два місяці. Недотримання цієї вимоги може призвести до пошкодження акумулятора та втрати гарантії на акумулятор.

-Зберігаючи батарею протягом тривалого часу (наприклад, взимку), важливо розташувати її на рівному сухому місці.

-Тримайте акумулятор і зарядний пристрій подалі від джерел води та тепла.

-Не накривайте акумулятор або зарядний пристрій, не ставте на них предмети.

-Не піддавайте акумулятор або зарядний пристрій ударам, наприклад падінню.

-УТИЛІЗАЦІЯ БАТАРЕЇ

-Неналежна утилізація використаних батарей може призвести до серйозного забруднення навколишнього середовища. Дотримуйтеся місцевих правил утилізації акумуляторної батареї.

-Обов'язково здайте старі батареї на переробку в місцевий центр переробки батарей.

-Не викидайте літєві батареї разом зі сміттям.

Технічне обслуговування

Щоб підтримувати свій електричний велосипед Like.Vike в оптимальному стані та зробити вашу поїздку максимально приємною, ми наполегливо рекомендуємо вам дотримуватися графіка регулярного огляду та технічного обслуговування. Зауважте, що знос і потреба в обслуговуванні залежать від використання.

ОСНОВИ ДОГЛЯДУ ЗА ВЕЛОСИПЕДОМ

-Завжди зберігайте свій велосипед у чистому сухому місці, щоб уникнути іржі та пошкодження акумулятора.

-Зберігайте батареї повністю зарядженими, коли між використаннями триває до двох тижнів. Перегляньте розділ «Зберігання батареї» на сторінці 18, щоб отримати додаткову інформацію про зберігання батареї, якщо між використанням триває більше двох тижнів.

-Регулярно очищуйте та змащуйте всі рухомі частини.

-Очистіть раму велосипеда вологою ганчіркою та м'яким некорозійним миючим засобом. Після очищення змастіть, де необхідно.

-Електричні велосипеди Like.Vike не є водонепроникними, тому їх не можна занурювати у воду, оскільки це може пошкодити електричну систему. Зберігайте велосипед під навісом і не залишайте його під дощем. Якщо вологий від дощу, витріть його насухо. Будь ласка, зверніть увагу: пошкодження водою та корозія не покриваються гарантією.

-Якщо ви живете та їздите в прибережних районах, ваш велосипед буде піддаватися корозійній дії солі. Для цього вам доведеться частіше протирати велосипед і обробляти всі непофарбовані та рухомі частини антикорозійним засобом.

-Переконайтеся, що шини вашого велосипеда завжди накачані до рекомендованого діапазону, надрукованого на боковинах шин. Рекомендується використовувати велосипедний насос із вбудованим манометром, щоб гарантувати, що ваша шина завжди має потрібний і правильний тиск.

-Перед кожною поїздкою переконайтеся, що всі електричні дроти надійно підключені.

-Ваш велосипед потрібно буде обслуговувати через регулярні проміжки часу та після початкового періоду зносу.



ПОПЕРЕДЖЕННЯ. Вбудований задній багажник розрахований на загальну вагу вантажу не більше ніж 20 кг, незалежно від додаткових аксесуарів, які можуть мати більшу вагу. Недотримання цих обмежень може призвести до пошкодження вашого велосипеда, майна та/або вантажу, а також до серйозних травм чи смерті.



ПОПЕРЕДЖЕННЯ: втрата функцій може виникнути, якщо строк служби компонента закінчився. Це може призвести до серйозних травм або смерті. Важливо звернути увагу на характеристики зносу, такі як подряпини, тріщини, зміни кольору або функціонування компонентів, які можуть вказувати на перевищення терміну служби. негайно замініть зношені компоненти. Зверніться до сертифікованого веломеханіка, якщо ви не впевнені щодо зносу будь-якого компонента або не проводили регулярне технічне обслуговування.

Технічні характеристики

Найменування виробу: Засіб транспортний електричний Like.Bike Loon (електровелосипед)

Модель: Loon

Потужність мотора: 250 Вт

Максимальна швидкість: до 25 км/год

Максимальний запас ходу: до 35 км

Діаметр колеса: 26 дюймів (66.04 см)

Максимальна вантажопідйомність: 120 кг

Розміри виробу: 190*60*105см

Вага нетто :26кг

Модель зарядного пристрою: FY-4202000

Батарея: Li-Ion 360 Вт/год (36 В, 10 А/год)

Час до повного заряду: ≈ 5 год

Розташування акумулятора: в задній частині рами

Вхідні параметри зарядного пристрою: 100-240В~ 50/60Гц 2.5А Вихідні параметри зарядного пристрою: 42В 2А ===

Комплектація: електровелосипед, зарядний пристрій, інструкція

Не містить шкідливих речовин.

Умови зберігання та використання:

Робоча температура —20...+45 °С

Температура зберігання —20... + 50 °С

Ступінь захисту: IP 54

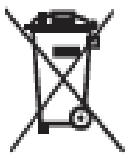

Відомості про утилізацію і переробку відходів електричного та електронного обладнання:

Це маркування свідчить про те, що з цим виробом не слід поводитися як із побутовим сміттям. Для захисту довкілля і здоров'я людей від шкоди через неконтрольоване видалення відходів утилізуйте пристрій належним чином для можливого подальшого повторного використання природно-сировинних ресурсів.

ГАРАНТІЙНИЙ ТАЛОН №

Щиро вітаємо Вас з приємною покупкою та впевнені, що придбане обладнання задовольнить усі Ваші побажання.

РОЗДІЛ 1: ГАРАНТІЙНІ ЗОБОВ'ЯЗАННЯ

Даний гарантійний талон підтверджує якість продукції та надає право на гарантійний ремонт та заміну дефектних компонентів. Всі умови гарантії мають дію у межах законодавства про захист прав споживачів та регулюються законодавством України.

Технічне обслуговування обладнання не входить до переліку робіт, що виконуються в межах гарантійних зобов'язань. Компанія залишає за собою право відмовитися від гарантійного ремонту у випадку недотримання нижчезазначених умов гарантії.

РОЗДІЛ 2: УМОВИ ГАРАНТІЇ

Гарантія дійсна за умови наявності правильно заповненого гарантійного талону з зазначенням повної назви моделі, серійного номера виробу, дати продажу, гарантійного строку, чітких печаток фірми – продавця, а також повної інформації про компанію інсталятора з зазначенням ПІБ спеціаліста відповідального за проведення монтажних робіт, заповненого протоколу пуску та акту готовності обладнання до пусконаладжувальних робіт. Перед використанням даного обладнання рекомендуємо Вам ознайомитися з інструкцією по експлуатації. Гарантія не розповсюджується у випадку, якщо заводське маркування або серійний номер пошкоджені, нерозбірливі, мають сліди переклеювання або відсутні на обладнанні.

Гарантія не розповсюджується у випадку порушення правил транспортування та зберігання обладнання. Гарантія не розповсюджується у випадку використання обладнання не за призначенням. Гарантія не розповсюджується у випадку внесення в конструкцію обладнання змін або виконання доробок, а також використання деталей, комплектуючих, програмного забезпечення, витратних матеріалів, засобів для чищення матеріалів не передбачених нормативними документами.

Гарантія не розповсюджується у випадку пошкодження обладнання споживачем або третьою стороною. Гарантія не розповсюджується у випадку, якщо несправність обладнання викликана дією непереборних сил (пожежа, удар блискавки, затоплення, природні катаклізми і т.д.).

Гарантія не розповсюджується у випадку, якщо пошкодження обладнання викликане невідповідністю Державним стандартам параметрів живлення, телекомунікаційних, кабельних мереж, ненормованими коливаннями напруги та іншими несправностями ліній електроживлення, що призводить до характерних пошкоджень ланцюгів живлення, компонентів, контактів і компресорів.

Гарантія не розповсюджується, якщо обладнання експлуатується з порушенням умов використання, які вказані в інструкції з експлуатації.

Гарантія не розповсюджується у випадку, якщо є сліди стороннього втручання або була спроба несанкціонованого ремонту обладнання.

Гарантія не розповсюджується у випадку пошкодження обладнання заподіяного попаданням всередину виробу сторонніх предметів, хімічних засобів, рідини, пилу, комах, тощо.

УВАГА! Гарантія дійсна за умови проведення сервісного обслуговування в сервісних центрах «ЦИТРУС». Адреси сервісних центрів «ЦИТРУС» зазначені за посиланням <https://service.ctrs.com.ua/>

ВІДМІТКИ ПРО ГАРАНТІЙНЕ ОБСЛУГОВУВАННЯ

№ПП	Дата	Організація, Адреса	Представник	Підпис МП
1.				
2				
3.				
4.				
5.				
6.				

Обмежена Гарантія:

1). Гарантійний термін виробу становить 1 рік. Цей термін не розповсюджується на батарею та витратні матеріали.

2). Гарантійний термін батареї та зарядного пристрою становить 6 місяців. Шини, камери та гальмівні системи

виробу відносяться до витратних матеріалів, гарантійний термін для яких становить 1 місяць.

3) Впродовж дії гарантійного терміну клієнту рекомендується кожні 6 місяців проводити технічне

обслуговування пристрою у сервісному центрі.

*Технічне обслуговування не є гарантійним ремонтом. Надання технічного обслуговування є платною

послугою.

Причини відмови в наданні безкоштовного гарантійного обслуговування:

1). Несправність, яка виникла через неправильне використання.

2). Несправність, яка виникла через до робки, розбирання та ремонт в и робу не авторизован ими особами.

3). Випадкові пошкодження або несправності, які виникли через недотримання умов зберігання.

4). Не відповідність інформаціїна документі, що підтверджу придбання/гарантійному талоні з параметрами продукту.

5). Пошкодження поверхонь в и робу.

6). Розбирання в и робу, не передбачене цим Керівництвом з експлуатаці'ї. 7). Не є гарантійним в и падком та

не підлягають гарантійному обслуговуванню

пристроїпошкодження яких спричинено:

Потраплянням води, в тому числі дощово'їта снігута/або будь-яко"їншо'ї рідини;

Екстремальними умовами навколишнього середовища (в тому числі експлуатування пристрою під час дощів

(зливи)) та снігопадів Будь ласка,

не розбирайте та не розкладайте компоненти самостійно, ви можете ній картці про проходження обов'язкового

технічного обслуговування.

М. Дніпро, вул. Харківська 3

М. Київ, вул. Вербова 17А

М. Одеса, вул. Маразлієвська 1/20) М.Харків, вул. Пушкінська 36



Виробник: "Шанхай Ронгсу Технолоджи
Ко., Лтд", №3570, північна дор. Жисонг,
район Жиадин, Шанхай, Китай

Імпортер вказаний на упаковці



ОФИЦИАЛЬНЫЙ ДИЛЕР В УКРАИНЕ:

storgom.ua

ГРАФИК РАБОТЫ:

Пн. – Пт.: с 8:30 по 18:30

Сб.: с 09:00 по 16:00

Вс.: с 10:00 по 16:00

КОНТАКТЫ:

+38 (044) 360-46-77

+38 (066) 77-395-77

+38 (097) 77-236-77

+38 (093) 360-46-77

Детальное описание товара: <https://storgom.ua/product/like-bike-209044.html>

Другие товары: <https://storgom.ua/elektrovelosipedy.html>