

DEWALT®

XR®

English (original instructions)	4
--	---

Русский (<i>перевод с оригинала инструкции</i>)	22
---	----

Українська (<i>переклад з оригінальної інструкції</i>)	46
--	----

Fig. A

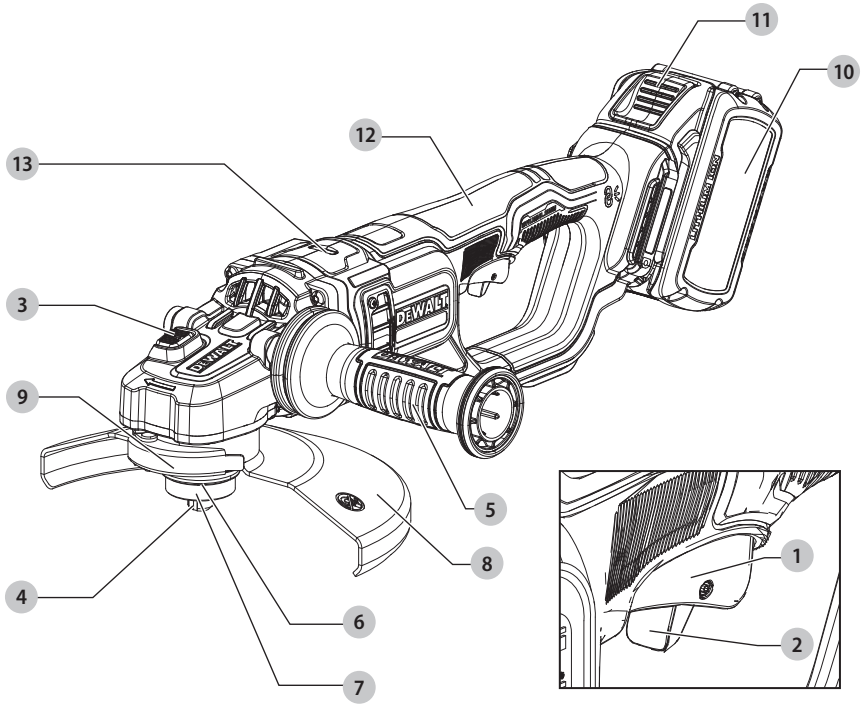

Fig. B

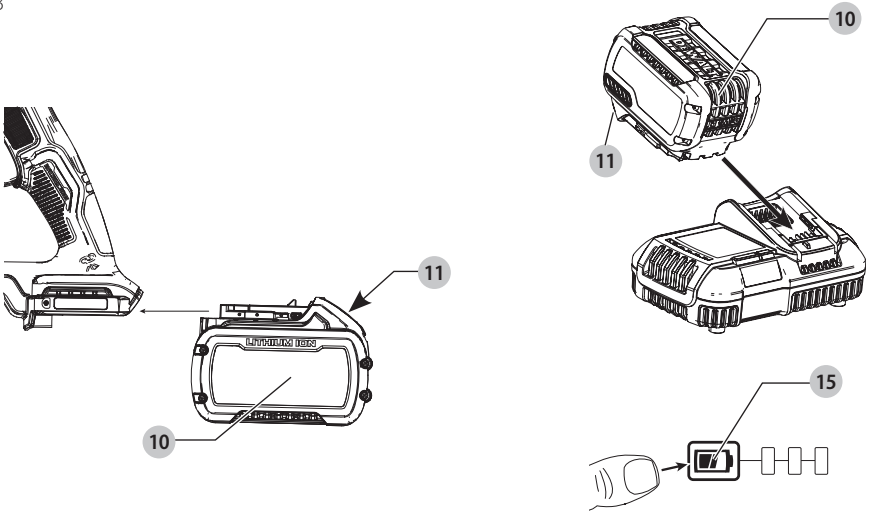

Fig. C

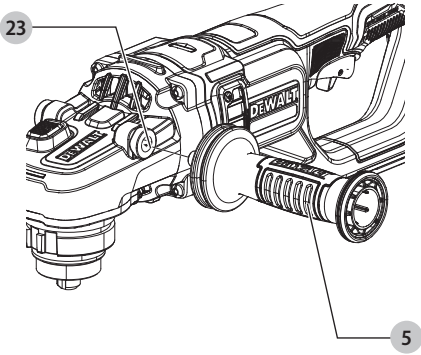

Fig. D

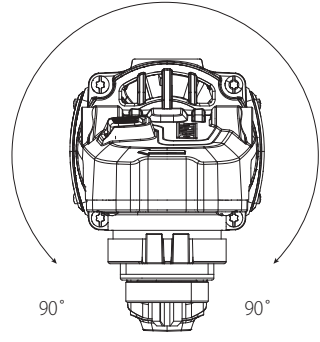

Fig. E

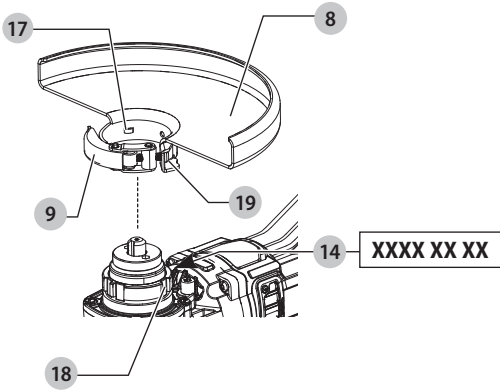

Fig. F

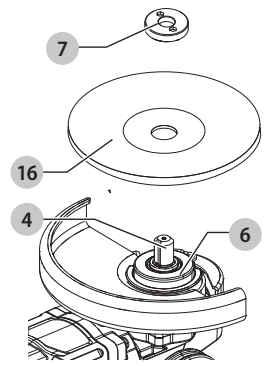

Fig. G

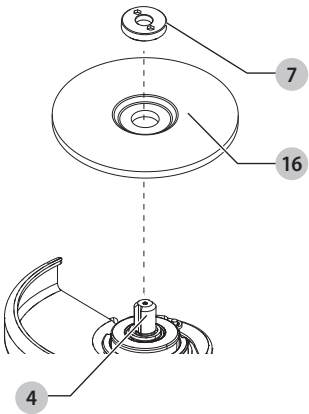

Fig. H

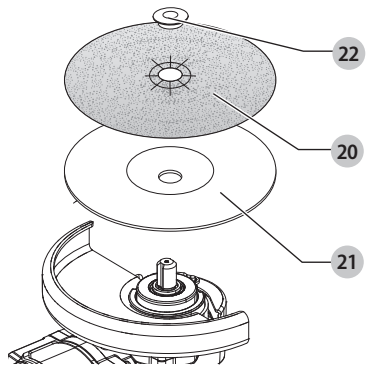

Fig. I

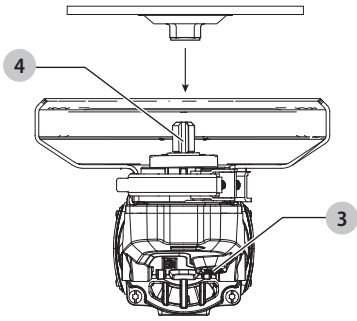

Fig. J

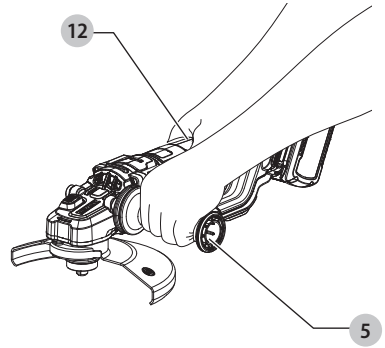

Fig. K

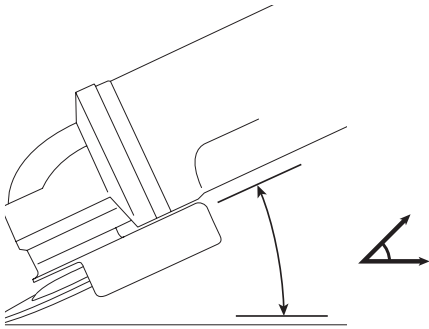

Fig. L

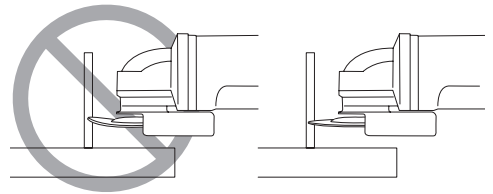
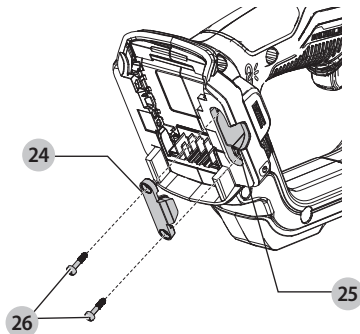

Fig. M



LARGE ANGLE GRINDER

DCG460

Congratulations!

You have chosen a DEWALT tool. Years of experience, thorough product development and innovation make DEWALT one of the most reliable partners for professional power tool users.

Technical Data

		DCG460
Voltage	V_{DC}	54
Type		1
Battery type		Li-Ion
Max. Power Output	W	3000
Rated no load speed	min^{-1}	6000
Grinding wheel diameter	mm	230
Grinding wheel thickness (max)	mm	6
Cutting off wheel diameter	mm	230
Cutting off wheel thickness (max)	mm	5
Wire wheel diameter	mm	230
Wire wheel thickness (max)	mm	20
Spindle diameter		M14
Spindle length	mm	17
Wireless Tool Control Transmitter		
Frequency Band	MHz	433
Max. Power (EIRP)	mW	0.03
Weight (without battery pack)	kg	4.7
Noise values and/or vibration values (triaux vector sum) according to EN62841-2-3:		
L_{PA} (emission sound pressure level)	dB(A)	88
L_{WA} (sound power level)	dB(A)	96
K (uncertainty for the given sound level)	dB(A)	3

Surface grinding

Vibration emission value $a_{h,AG} =$	m/s^2	3.8
Uncertainty K =	m/s^2	1.5

Disc sanding

Vibration emission value $a_{h,DS} =$	m/s^2	< 2.5
Uncertainty K =	m/s^2	1.5

Concrete grinding (180 mm accessory)

Vibration emission value $a_{h,CG} =$	m/s^2	2.8
Uncertainty K =	m/s^2	1.5

Cutting off

Vibration emission value $a_{h,CO} =$	m/s^2	3.6
Uncertainty K =	m/s^2	1.5

The vibration and/or noise emission level given in this information sheet has been measured in accordance with a standardised test given in EN62841 and may be used to compare one tool with another. It may be used for a preliminary assessment of exposure.



WARNING: The declared vibration and/or noise emission level represents the main applications of the tool. However if the tool is used for different applications, with different accessories or poorly maintained, the vibration and/or noise emission may differ. This may significantly increase the exposure level over the total working period.

An estimation of the level of exposure to vibration and/or noise should also take into account the times when the tool is switched off or when it is running but not actually doing the job. This may significantly reduce the exposure level over the total working period.

Identify additional safety measures to protect the operator from the effects of vibration and/or noise such as: maintain the tool and the accessories, keep the hands warm (relevant for vibration), organisation of work patterns.



WARNING: Grinding thin sheets of metal or other easily vibrating structures with a large surface can result in a total noise emission much higher (up to 15 dB) than the declared noise emission values. Such workpieces should as far as possible be prevented from emitting sound by suitable measures such as the application of heavy flexible damping mats. The increased noise emission is also to be considered for both the risk assessment of noise exposure and selecting adequate hearing protection.

EC-Declaration of Conformity

Machinery Directive and Radio Equipment Directive



Large Angle Grinder DCG460

DEWALT declares that these products described under

Technical Data are in compliance with:

2006/42/EC, EN62841-1:2015+A11:2022, EN62841-2-3:2021+A11:2021.

These products also comply with Directive 2014/53/EU and 2011/65/EU. For more information, please contact DEWALT at the following address or refer to the back of the manual.

The undersigned is responsible for compilation of the technical file and makes this declaration on behalf of DEWALT.

Markus Rompel
Vice-President Engineering, PTE-Europe
DEWALT, Richard-Klinger-Straße 11,
65510, Idstein, Germany
15.03.2023

Batteries				Chargers/Charge Times (Minutes)**								
Cat #	V _{DC}	Ah	Weight (kg)	DCB104	DCB107	DCB112/ DCB1102	DCB113	DCB115/ DCB1104	DCB116	DCB117	DCB118	DCB132
DCB546	18/54	6.0/2.0	1.08	60	270	170	140	90	80	40	60	90
DCB547/G	18/54	9.0/3.0	1.46	75*	420	270	220	135*	110*	60	75*	135*
DCB548	18/54	12.0/4.0	1.46	120	540	350	300	180	150	80	120	180
DCB549	18/54	15.0/5.0	2.12	125	730	450	380	230	170	90	125	230

*Date code 201811475B or later

**Battery charge times matrix provided for guidance only; charge times will vary depending on temperature and condition of batteries.

DECLARATION OF CONFORMITY

MACHINERY AND RADIO EQUIPMENT

REGULATIONS

UK CA

Large Angle Grinder DCG460

DEWALT declares that these products described under "technical data" are in compliance with:

EN62841-1:2015+A11:2022, EN62841-2-3:2021 +A11:2021.

These products conform to the following UK Regulations The Supply of Machinery (Safety) Regulations, 2008, S.I. 2008/1597 (as amended).

The Radio Equipment Regulations 2017, S.I. 2017/1206 (as amended)

The Restriction of the Use of Certain Hazardous Substances in Electrical and Electronic Equipment Regulations 2012, S.I. 2012/3032 (as amended).

For more information, please contact DEWALT at the following address or refer to the back of the manual.

The undersigned is responsible for compilation of the technical file and makes this declaration on behalf of DEWALT.

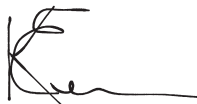

Karl Evans
Vice President Professional Power Tools EANZ GTS
270 Bath Road, Slough
SL1 4DX
England
15.03.2023





WARNING: To reduce the risk of injury, read the instruction manual.

Definitions: Safety Guidelines

The definitions below describe the level of severity for each signal word. Please read the manual and pay attention to these symbols.

 **DANGER:** Indicates an imminently hazardous situation which, if not avoided, **will** result in **death or serious injury**.

 **WARNING:** Indicates a potentially hazardous situation which, if not avoided, **could** result in **death or serious injury**.

 **CAUTION:** Indicates a potentially hazardous situation which, if not avoided, **may** result in **minor or moderate injury**.

NOTICE: Indicates a practice **not related to personal injury** which, if not avoided, **may** result in **property damage**.



DENOTES RISK OF ELECTRIC SHOCK.



DENOTES RISK OF FIRE.

GENERAL POWER TOOL SAFETY WARNINGS

 **WARNING:** Read all safety warnings, instructions, illustrations and specifications provided with this power tool. Failure to follow all instructions listed below may result in electric shock, fire and/or serious injury.

SAVE ALL WARNINGS AND INSTRUCTIONS FOR FUTURE REFERENCE

The term "power tool" in the warnings refers to your mains-operated (corded) power tool or battery-operated (cordless) power tool.

1) Work Area Safety

- a) **Keep work area clean and well lit.** Cluttered or dark areas invite accidents.
- b) **Do not operate power tools in explosive atmospheres, such as in the presence of flammable liquids, gases or dust.** Power tools create sparks which may ignite the dust or fumes.
- c) **Keep children and bystanders away while operating a power tool.** Distractions can cause you to lose control.

2) Electrical Safety

- a) **Power tool plugs must match the outlet. Never modify the plug in any way. Do not use any adapter plugs with earthed (grounded) power tools.** Unmodified plugs and matching outlets will reduce risk of electric shock.
- b) **Avoid body contact with earthed or grounded surfaces, such as pipes, radiators, ranges and**

refrigerators. There is an increased risk of electric shock if your body is earthed or grounded.

- c) **Do not expose power tools to rain or wet conditions.** Water entering a power tool will increase the risk of electric shock.
- d) **Do not abuse the cord. Never use the cord for carrying, pulling or unplugging the power tool. Keep cord away from heat, oil, sharp edges or moving parts.** Damaged or entangled cords increase the risk of electric shock.
- e) **When operating a power tool outdoors, use an extension cord suitable for outdoor use.** Use of a cord suitable for outdoor use reduces the risk of electric shock.
- f) **If operating a power tool in a damp location is unavoidable, use a residual current device (RCD) protected supply.** Use of an RCD reduces the risk of electric shock.

3) Personal Safety

- a) **Stay alert, watch what you are doing and use common sense when operating a power tool. Do not use a power tool while you are tired or under the influence of drugs, alcohol or medication.** A moment of inattention while operating power tools may result in serious personal injury.
- b) **Use personal protective equipment. Always wear eye protection.** Protective equipment such as a dust mask, non-skid safety shoes, hard hat or hearing protection used for appropriate conditions will reduce personal injuries.
- c) **Prevent unintentional starting. Ensure the switch is in the off position before connecting to power source and/or battery pack, picking up or carrying the tool.** Carrying power tools with your finger on the switch or energising power tools that have the switch on invites accidents.
- d) **Remove any adjusting key or wrench before turning the power tool on.** A wrench or a key left attached to a rotating part of the power tool may result in personal injury.
- e) **Do not overreach. Keep proper footing and balance at all times.** This enables better control of the power tool in unexpected situations.
- f) **Dress properly. Do not wear loose clothing or jewellery. Keep your hair and clothing away from moving parts.** Loose clothes, jewellery or long hair can be caught in moving parts.
- g) **If devices are provided for the connection of dust extraction and collection facilities, ensure these are connected and properly used.** Use of dust collection can reduce dust-related hazards.
- h) **Do not let familiarity gained from frequent use of tools allow you to become complacent and ignore tool safety principles.** A careless action can cause severe injury within a fraction of a second.

4) Power Tool Use and Care

- a) **Do not force the power tool. Use the correct power tool for your application.** The correct power tool

will do the job better and safer at the rate for which it was designed.

- b) **Do not use the power tool if the switch does not turn it on and off.** Any power tool that cannot be controlled with the switch is dangerous and must be repaired.
- c) **Disconnect the plug from the power source and/or remove the battery pack, if detachable, from the power tool before making any adjustments, changing accessories, or storing power tools.** Such preventive safety measures reduce the risk of starting the power tool accidentally.
- d) **Store idle power tools out of the reach of children and do not allow persons unfamiliar with the power tool or these instructions to operate the power tool.** Power tools are dangerous in the hands of untrained users.
- e) **Maintain power tools and accessories. Check for misalignment or binding of moving parts, breakage of parts and any other condition that may affect the power tool's operation. If damaged, have the power tool repaired before use.** Many accidents are caused by poorly maintained power tools.
- f) **Keep cutting tools sharp and clean.** Properly maintained cutting tools with sharp cutting edges are less likely to bind and are easier to control.
- g) **Use the power tool, accessories and tool bits, etc. in accordance with these instructions, taking into account the working conditions and the work to be performed.** Use of the power tool for operations different from those intended could result in a hazardous situation.
- h) **Keep handles and grasping surfaces dry, clean and free from oil and grease.** Slippery handles and grasping surfaces do not allow for safe handling and control of the tool in unexpected situations.

5) Battery Tool Use and Care

- a) **Recharge only with the charger specified by the manufacturer.** A charger that is suitable for one type of battery pack may create a risk of fire when used with another battery pack.
- b) **Use power tools only with specifically designated battery packs.** Use of any other battery packs may create a risk of injury and fire.
- c) **When battery pack is not in use, keep it away from other metal objects, like paper clips, coins, keys, nails, screws or other small metal objects, that can make a connection from one terminal to another.** Shorting the battery terminals together may cause burns or a fire.
- d) **Under abusive conditions, liquid may be ejected from the battery; avoid contact. If contact accidentally occurs, flush with water. If liquid contacts eyes, additionally seek medical help.** Liquid ejected from the battery may cause irritation or burns.
- e) **Do not use a battery pack or tool that is damaged or modified.** Damaged or modified batteries may exhibit unpredictable behaviour resulting in fire, explosion or risk of injury.

- f) **Do not expose a battery pack or tool to fire or excessive temperature.** Exposure to fire or temperature above 130 °C may cause explosion.
- g) **Follow all charging instructions and do not charge the battery pack or tool outside the temperature range specified in the instructions.** Charging improperly or at temperatures outside the specified range may damage the battery and increase the risk of fire.

6) Service

- a) **Have your power tool serviced by a qualified repair person using only identical replacement parts.** This will ensure that the safety of the power tool is maintained.
- b) **Never service damaged battery packs.** Service of battery packs should only be performed by the manufacturer or authorised service providers.

ADDITIONAL SPECIFIC SAFETY RULES

Safety Warnings Common for Grinding, Sanding, Wire Brushing or Cutting-Off Operations

- a) **This power tool is intended to function as a grinder, sander, wire brush, or cut-off tool. Read all safety warnings, instructions, illustrations and specifications provided with this power tool.** Failure to follow all instructions listed below may result in electric shock, fire and/or serious injury.
- b) **Operations such as polishing or hole cutting are not to be performed with this power tool.** Operations for which the power tool was not designed may create a hazard and cause personal injury.
- c) **Do not convert this power tool to operate in a way which is not specifically designed and specified by the tool manufacturer.** Such a conversion may result in a loss of control and cause serious personal injury.
- d) **Do not use accessories which are not specifically designed and specified by the tool manufacturer.** Just because the accessory can be attached to your power tool, it does not assure safe operation.
- e) **The rated speed of the accessory must be at least equal to the maximum speed marked on the power tool.** Accessories running faster than their rated speed can break and fly apart.
- f) **The outside diameter and the thickness of your accessory must be within the capacity rating of your power tool.** Incorrectly sized accessories cannot be adequately guarded or controlled.
- g) **The dimensions of the accessory mounting must fit the dimensions of the mounting hardware of the power tool.** Accessories that do not match the mounting hardware of the power tool will run out of balance, vibrate excessively and may cause loss of control.
- h) **Do not use a damaged accessory. Before each use inspect the accessory such as abrasive wheels for chips and cracks, backing pad for cracks, tear or excess wear, wire brush for loose or cracked wires.**

If power tool or accessory is dropped, inspect for damage or install an undamaged accessory. After inspecting and installing an accessory, position yourself and bystanders away from the plane of the rotating accessory and run the power tool at maximum no-load speed for one minute. Damaged accessories will normally break apart during this test time.

- i) **Wear personal protective equipment. Depending on application, use face shield, safety goggles or safety glasses. As appropriate, wear dust mask, hearing protectors, gloves and workshop apron capable of stopping small abrasive or workpiece fragments.** The eye protection must be capable of stopping flying debris generated by various operations. The dust mask or respirator must be capable of filtering particles generated by the particular operation. Prolonged exposure to high intensity noise may cause hearing loss.
- j) **Keep bystanders a safe distance away from work area. Anyone entering the work area must wear personal protective equipment.** Fragments of workpiece or of a broken accessory may fly away and cause injury beyond immediate area of operation.
- k) **Hold the power tool by insulated gripping surfaces only, when performing an operation where the cutting accessory may contact hidden wiring.** Contact with a "live" wire will also make exposed metal parts of the power tool "live" and could give the operator an electrical shock.
- l) **Never lay the power tool down until the accessory has come to a complete stop.** The spinning accessory may grab the surface and pull the power tool out of your control.
- m) **Do not run the power tool while carrying it at your side.** Accidental contact with the spinning accessory could snag your clothing, pulling the accessory into your body.
- n) **Regularly clean the power tool's air vents.** The motor's fan will draw the dust inside the housing and excessive accumulation of powdered metal may cause electrical hazards.
- o) **Do not operate the power tool near flammable materials.** Sparks could ignite these materials.
- p) **Do not use accessories that require liquid coolants.** Using water or other liquid coolants may result in electrocution or shock.

FURTHER SAFETY INSTRUCTIONS FOR ALL OPERATIONS

Kickback and Related Warnings

Kickback is a sudden reaction to a pinched or snagged rotating wheel, backing pad, brush or any other accessory. Pinching or snagging causes rapid stalling of the rotating accessory which in turn causes the uncontrolled power tool to be forced in the direction opposite of the accessory's rotation at the point of the binding.

For example, if an abrasive wheel is snagged or pinched by the workpiece, the edge of the wheel that is entering into the pinch point can dig into the surface of the material causing the wheel to climb out or kick out. The wheel may either jump toward or away from the operator, depending on direction of the wheel's movement at the point of pinching. Abrasive wheels may also break under these conditions.

Kickback is the result of tool misuse and/or incorrect operating procedures or conditions and can be avoided by taking proper precautions as given below:

- a) **Maintain a firm grip with both hands on the power tool and position your body and arms to allow you to resist kickback forces. Always use auxiliary handle, if provided, for maximum control over kickback or torque reaction during start up.** The operator can control torque reaction or kickback forces, if proper precautions are taken.
- b) **Never place your hand near the rotating accessory.** Accessory may kickback over your hand.
- c) **Do not position your body in the area where power tool will move if kickback occurs.** Kickback will propel the tool in direction opposite to the wheel's movement at the point of snagging.
- d) **Use special care when working corners, sharp edges etc. Avoid bouncing and snagging the accessory.** Corners, sharp edges or bouncing have a tendency to snag the rotating accessory and cause loss of control or kickback.
- e) **Do not attach a saw chain woodcarving blade, segmented diamond wheel with a peripheral gap greater than 10 mm or toothed saw blade.** Such blades create frequent kickback and loss of control.

Safety Warnings Specific for Grinding and Cutting-Off Operations

- a) **Use only wheel types that are specified for your power tool and the specific guard designed for the selected wheel.** Wheels for which the power tool was not designed cannot be adequately guarded and are unsafe.
- b) **The grinding surface of centre depressed wheels must be mounted below the plane of the guard lip.** An improperly mounted wheel that projects through the plane of the guard lip cannot be adequately protected.
- c) **The guard must be securely attached to the power tool and positioned for maximum safety, so the least amount of wheel is exposed towards the operator.** The guard helps to protect the operator from broken wheel fragments, accidental contact with wheel and sparks that could ignite clothing.
- d) **Wheels must be used only for specified applications. For example: do not grind with the side of cut-off wheel.** Abrasive cut-off wheels are intended for peripheral grinding, side forces applied to these wheels may cause them to shatter.
- e) **Always use undamaged wheel flanges that are of correct size and shape for your selected wheel.**

Proper wheel flanges support the wheel thus reducing the possibility of wheel breakage. Flanges for cut-off wheels may be different from grinding wheel flanges.

- f) **Do not use worn down wheels from larger power tools.** A wheel intended for larger power tool is not suitable for the higher speed of a smaller tool and may burst.
- g) **When using dual purpose wheels always use the correct guard for the application being performed.** Failure to use the correct guard may not provide the desired level of guarding, which could lead to serious injury.

Additional Safety Warnings Specific for Cutting-Off Operations

- a) **Do not "jam" the cut-off wheel or apply excessive pressure. Do not attempt to make an excessive depth of cut.** Overstressing the wheel increases the loading and susceptibility to twisting or binding of the wheel in the cut and the possibility of kickback or wheel breakage.
- b) **Do not position your body in line with and behind the rotating wheel.** When the wheel, at the point of operations, is moving away from your body, the possible kickback may propel the spinning wheel and the power tool directly at you.
- c) **When wheel is binding or when interrupting a cut for any reason, switch off the power tool and hold it motionless until the wheel comes to a complete stop. Never attempt to remove the cut-off wheel from the cut while the wheel is in motion otherwise kickback may occur.** Investigate and take corrective action to eliminate the cause of wheel binding.
- d) **Do not restart the cutting operation in the workpiece. Let the wheel reach full speed and carefully re-enter the cut.** The wheel may bind, walk up or kickback if the power tool is restarted in the workpiece.
- e) **Support panels or any oversized workpiece to minimize the risk of wheel pinching and kickback. Large workpieces tend to sag under their own weight.** Supports must be placed under the workpiece near the line of cut and near the edge of the workpiece on both sides of the wheel.
- f) **Use extra caution when making a "pocket cut" into existing walls or other blind areas.** The protruding wheel may cut gas or water pipes, electrical wiring or objects that can cause kickback.
- g) **Do not attempt to do curved cutting.** Overstressing the wheel increases the loading and susceptibility to twisting or binding of the wheel in the cut and the possibility of kickback or wheel breakage, which can lead to serious injury.

Additional Safety Instructions for Sanding Operations

- a) **Use proper sized sanding disk paper. Follow manufacturers recommendations, when selecting**

sanding paper. Larger sanding paper extending too far beyond the sanding pad presents a laceration hazard and may cause snagging, tearing of the disc or kickback.

Additional Safety Instructions for Wire Brushing Operations

- Be aware that wire bristles are thrown by the brush even during ordinary operation. Do not overstress the wires by applying excessive load to the brush.** The wire bristles can easily penetrate light clothing and/or skin.
- If the use of a guard is specified for wire brushing, do not allow any interference of the wire wheel or brush with the guard.** Wire wheel or brush may expand in diameter due to work and centrifugal forces.

Additional Safety Rules for Grinders

- Do not use Type 11 (flaring cup) wheels on this tool.** Using inappropriate accessories can result in injury.
- Always use side handle. Tighten the handle securely.** The side handle should always be used to maintain control of the tool at all times.
- When using segmented diamond wheels, use only diamond wheels with a peripheral gap not greater than 10 mm and negative rake angle (refer to Additional Information for Guards and Accessories Chart.)**

Residual Risks

In spite of the application of the relevant safety regulations and the implementation of safety devices, certain residual risks cannot be avoided. These are:

- Impairment of hearing.
- Risk of personal injury due to flying particles.
- Risk of burns due to accessories becoming hot during operation.
- Risk of personal injury due to prolonged use.

SAVE THESE INSTRUCTIONS

Chargers

DeWALT chargers require no adjustment and are designed to be as easy as possible to operate.

Electrical Safety

The electric motor has been designed for one voltage only. Always check that the battery pack voltage corresponds to the voltage on the rating plate. Also make sure that the voltage of your charger corresponds to that of your mains.



Your DeWALT charger is double insulated in accordance with EN60335; therefore, no earth wire is required.

If the supply cord is damaged, it must be replaced only by DeWALT or an authorised service organisation.

Mains Plug Replacement (U.K. & Ireland Only)

If a new mains plug needs to be fitted:

- Safely dispose of the old plug.

- Connect the brown lead to the live terminal in the plug.
- Connect the blue lead to the neutral terminal.



WARNING: No connection is to be made to the earth terminal.

Follow the fitting instructions supplied with good quality plugs. Recommended fuse: 3 A.

Using an Extension Cable

An extension cord should not be used unless absolutely necessary. Use an approved extension cable suitable for the power input of your charger (refer to **Technical Data**). The minimum conductor size is 1 mm²; the maximum length is 30 m. When using a cable reel, always unwind the cable completely.

Important Safety Instructions for All Battery Chargers

SAVE THESE INSTRUCTIONS: This manual contains important safety and operating instructions for compatible battery chargers (refer to **Technical Data**). Before using charger, read all instructions and cautionary markings on charger, battery pack, and product using battery pack.



WARNING: Shock hazard. Do not allow any liquid to get inside charger. Electric shock may result.



WARNING: We recommend the use of a residual current device with a residual current rating of 30 mA or less.



CAUTION: Burn hazard. To reduce the risk of injury, charge only DeWALT rechargeable batteries. Other types of batteries may burst, causing personal injury and damage.



CAUTION: Children should be supervised to ensure that they do not play with the appliance.

NOTICE: Under certain conditions, with the charger plugged into the power supply, the exposed charging contacts inside the charger can be shorted by foreign material. Foreign materials of a conductive nature such as, but not limited to, steel wool, aluminum foil or any buildup of metallic particles should be kept away from charger cavities. Always unplug the charger from the power supply when there is no battery pack in the cavity. Unplug charger before attempting to clean.

- **DO NOT attempt to charge the battery pack with any chargers other than the ones in this manual.** The charger and battery pack are specifically designed to work together.
- **These chargers are not intended for any uses other than charging DeWALT rechargeable batteries.** Any other uses may result in risk of fire, electric shock or electrocution.
- **Do not expose charger to rain or snow.**
- **Pull by plug rather than cord when disconnecting charger.** This will reduce risk of damage to electric plug and cord.
- **Make sure that cord is located so that it will not be stepped on, tripped over, or otherwise subjected to damage or stress.**
- **Do not use an extension cord unless it is absolutely necessary.** Use of improper extension cord could result in risk of fire, electric shock, or electrocution.
- **Do not place any object on top of charger or place the charger on a soft surface that might block the**

ventilation slots and result in excessive internal heat.

Place the charger in a position away from any heat source. The charger is ventilated through slots in the top and the bottom of the housing.

- **Do not operate charger with damaged cord or plug—** have them replaced immediately.
- **Do not operate charger if it has received a sharp blow, been dropped, or otherwise damaged in any way.** Take it to an authorised service centre.
- **Do not disassemble charger; take it to an authorised service centre when service or repair is required.** Incorrect reassembly may result in a risk of electric shock, electrocution or fire.
- In case of damaged power supply cord, the supply cord must be replaced immediately by the manufacturer, its service agent or similar qualified person to prevent any hazard.
- **Disconnect the charger from the outlet before attempting any cleaning. This will reduce the risk of electric shock.** Removing the battery pack will not reduce this risk.
- **NEVER** attempt to connect two chargers together.
- **The charger is designed to operate on standard 230V household electrical power. Do not attempt to use it on any other voltage.** This does not apply to the vehicular charger.









Charging a Battery (Fig. B)

1. Plug the charger into an appropriate outlet before inserting battery pack.
2. Insert the battery pack **10** into the charger, making sure the battery pack is fully seated in the charger. The red (charging) light will blink repeatedly, indicating that the charging process has started.
3. The completion of charge will be indicated by the red light remaining ON continuously. The battery pack is fully charged and may be used at this time or left in the charger. To remove the battery pack from the charger, push the battery release button **11** on the battery pack.

NOTE: To ensure maximum performance and life of lithium-ion battery packs, charge the battery pack fully before first use.

Charger Operation

Refer to the indicators below for the charge status of the battery pack.

Charge Indicators	
	Charging  
	Fully Charged  
	Hot/Cold Pack Delay*  

*The red light will continue to blink, but a yellow indicator light will be illuminated during this operation. Once the battery pack has reached an appropriate temperature, the yellow light will turn off and the charger will resume the charging procedure. The compatible charger(s) will not charge a faulty battery pack. The charger will indicate faulty battery by refusing to light.

NOTE: This could also mean a problem with a charger.

If the charger indicates a problem, take the charger and battery pack to be tested at an authorised service centre.

Hot/Cold Pack Delay

When the charger detects a battery pack that is too hot or too cold, it automatically starts a Hot/Cold Pack Delay, suspending charging until the battery pack has reached an appropriate temperature. The charger then automatically switches to the pack charging mode. This feature ensures maximum battery pack life.

A cold battery pack will charge at a slower rate than a warm battery pack. The battery pack will charge at that slower rate throughout the entire charging cycle and will not return to maximum charge rate even if the battery pack warms.

The DCB118 charger is equipped with an internal fan designed to cool the battery pack. The fan will turn on automatically when the battery pack needs to be cooled. Never operate the charger if the fan does not operate properly or if ventilation slots are blocked. Do not permit foreign objects to enter the interior of the charger.

Electronic Protection System

XR Li-Ion tools are designed with an Electronic Protection System that will protect the battery pack against overloading, overheating or deep discharge.

The tool will automatically turn off if the Electronic Protection System engages. If this occurs, place the lithium-ion battery pack in the charger until it is fully charged.

Wall Mounting

These chargers are designed to be wall mountable or to sit upright on a table or work surface. If wall mounting, locate the charger within reach of an electrical outlet, and away from a corner or other obstructions which may impede air flow. Use the back of the charger as a template for the location of the mounting screws on the wall. Mount the charger securely using drywall screws (purchased separately) at least 25.4 mm long with a screw head diameter of 7–9 mm, screwed into wood to an optimal depth leaving approximately 5.5 mm of the screw exposed. Align the slots on the back of the charger with the exposed screws and fully engage them in the slots.

Charger Cleaning Instructions

WARNING: Shock hazard. Disconnect the charger from the AC outlet before cleaning. Dirt and grease may be removed from the exterior of the charger using a cloth or soft non-metallic brush. Do not use water or any cleaning solutions. Never let any liquid get inside the tool; never immerse any part of the tool into a liquid.

Battery Packs**Important Safety Instructions for All Battery Packs**

When ordering replacement battery packs, be sure to include catalogue number and voltage.

The battery pack is not fully charged out of the carton. Before using the battery pack and charger, read the safety instructions below. Then follow charging procedures outlined.

READ ALL INSTRUCTIONS

- **Do not charge or use battery in explosive atmospheres, such as in the presence of flammable liquids, gases or**

dust. Inserting or removing the battery from the charger may ignite the dust or fumes.

- **Never force battery pack into charger. Do not modify battery pack in any way to fit into a non-compatible charger as battery pack may rupture, causing serious personal injury.**
- Charge the battery packs only in DEWALT chargers.
- **DO NOT** splash or immerse in water or other liquids.
- **Do not store or use the tool and battery pack in locations where the temperature may fall below 4 °C (39.2 °F) (such as outside sheds or metal buildings in winter), or reach or exceed 40 °C (104 °F) (such as outside sheds or metal buildings in summer).**
- **Do not incinerate the battery pack even if it is severely damaged or is completely worn out.** The battery pack can explode in a fire. Toxic fumes and materials are created when lithium-ion battery packs are burned.
- **If battery contents come into contact with the skin, immediately wash area with mild soap and water.** If battery liquid gets into the eye, rinse water over the open eye for 15 minutes or until irritation ceases. If medical attention is needed, the battery electrolyte is composed of a mixture of liquid organic carbonates and lithium salts.
- **Contents of opened battery cells may cause respiratory irritation.** Provide fresh air. If symptoms persist, seek medical attention.



WARNING: Burn hazard. Battery liquid may be flammable if exposed to spark or flame.



WARNING: Never attempt to open the battery pack for any reason. If battery pack case is cracked or damaged, do not insert into charger. Do not crush, drop or damage battery pack. Do not use a battery pack or charger that has received a sharp blow, been dropped, run over or damaged in any way (i.e., pierced with a nail, hit with a hammer, stepped on). Electric shock or electrocution may result. Damaged battery packs should be returned to service centre for recycling.



WARNING: Fire hazard. Do not store or carry the battery pack so that metal objects can contact exposed battery terminals. For example, do not place the battery pack in aprons, pockets, tool boxes, product kit boxes, drawers, etc., with loose nails, screws, keys, etc.



CAUTION: When not in use, place tool on its side on a stable surface where it will not cause a tripping or falling hazard. Some tools with large battery packs will stand upright on the battery pack but may be easily knocked over.

Transportation



WARNING: Fire hazard. Transporting batteries can possibly cause fire if the battery terminals inadvertently come into contact with conductive materials. When transporting batteries, make sure that the battery terminals are protected and well-insulated from materials that could contact them and cause a short

circuit. **NOTE:** Lithium-ion batteries should not be put in checked baggage.

DEWALT batteries comply with all applicable shipping regulations as prescribed by industry and legal standards, which include UN Recommendations on the Transport of Dangerous Goods; International Air Transport Association (IATA) Dangerous Goods Regulations; International Maritime Dangerous Goods (IMDG) Regulations; and the European Agreement Concerning The International Carriage of Dangerous Goods by Road (ADR). Lithium-ion cells and batteries have been tested to section 38.3 of the UN Recommendations on the Transport of Dangerous Goods Manual of Tests and Criteria.

In most instances, shipping a DEWALT battery pack will be excepted from being classified as a fully regulated Class 9 Hazardous Material. In general, only shipments containing a lithium-ion battery with an energy rating greater than 100 Watt Hours (Wh) will require being shipped as fully regulated Class 9. All lithium-ion batteries have the Wh rating marked on the pack. Furthermore, due to regulation complexities, DEWALT does not recommend air shipping lithium-ion battery packs alone regardless of Wh rating. Shipments of tools with batteries (combo kits) can be air shipped as excepted if the Wh rating of the battery pack is no greater than 100 Wh.

Regardless of whether a shipment is considered excepted or fully regulated, it is the shipper's responsibility to consult the latest regulations for packaging, labeling/marketing and documentation requirements.

The information provided in this section of the manual is provided in good faith and believed to be accurate at the time the document was created. However, no warranty, expressed or implied, is given. It is the buyer's responsibility to ensure that its activities comply with the applicable regulations.

Storage Recommendations

1. The best storage place is one that is cool and dry away from direct sunlight and excessive heat or cold. For optimum battery performance and life, store battery packs at room temperature when not in use.
2. For long storage, it is recommended to store a fully charged battery pack in a cool, dry place out of the charger for optimal results.

NOTE: Battery packs should not be stored completely depleted of charge. The battery pack will need to be recharged before use.

Labels on Charger and Battery Pack

In addition to the pictographs used in this manual, the labels on the charger and the battery pack may show the following pictographs:



Read instruction manual before use.



Refer to **Technical Data** for charging time.



Do not probe with conductive objects.



Do not charge damaged battery packs.



Do not expose to water.



Have defective cords replaced immediately.



Charge only between 4 °C and 40 °C.



Only for indoor use.



Discard the battery pack with due care for the environment.



Charge DeWALT battery packs only with designated DeWALT chargers. Charging battery packs other than the designated DeWALT batteries with a DeWALT charger may make them burst or lead to other dangerous situations.



Do not incinerate the battery pack.

Battery Type

These battery packs may be used: DCB546, DCB547, DCB547G, DCB548, DCB549. Refer to **Technical Data** for more information.

Package Contents

The package contains:

- 1 Angle grinder
- 1 Type 41/Type A Guard
- 1 Type 27/Type B Guard
- 1 Side handle
- 1 Disc spanner
- 1 Li-Ion battery pack (C1, D1, E1, G1, H1, L1, M1, P1, Q1, S1, T1, U1, X1, Y1, Z1 models)
- 2 Li-Ion battery packs (C2, D2, E2, G2, H2, L2, M2, P2, Q2, S2, T2, U2, X2, Y2, Z2 models)
- 3 Li-Ion battery packs (C3, D3, E3, G3, H3, L3, M3, P3, Q3, S3, T3, U3, X3, Y3, Z3 models)
- 1 Instruction manual

NOTE: Battery packs, chargers and kitboxes are not included with N models. Battery packs and chargers are not included with NT models. B models include Bluetooth® battery packs.

NOTE: The Bluetooth® word mark and logos are registered trademarks owned by the Bluetooth®, SIG, Inc. and any use of such marks by DeWALT is under license. Other trademarks and trade names are those of their respective owners.

- Check for damage to the tool, parts or accessories which may have occurred during transport.

- Take the time to thoroughly read and understand this manual prior to operation.

Markings on Tool

The following pictograms are shown on the tool:



Read instruction manual before use.



Wear ear protection.



Wear eye protection.



Always operate with two hands.



Do not use the guard for cut-off operations.



Electronic brake.

Date Code Position (Fig. E)

The date code **14**, which also includes the year of manufacture, is printed onto the gear case.

Example:

2022 XX XX

Year and Week of Manufacture

Description (Fig. A)



WARNING: Never modify the power tool or any part of it. Damage or personal injury could result.

- 1 Trigger switch
- 2 Lock-off lever
- 3 Spindle lock button
- 4 Spindle
- 5 Auxiliary handle
- 6 Unthreaded backing flange (fixed to spindle)
- 7 Locking flange
- 8 Type 27/Type B guard 230 mm
- 9 Guard release lever
- 10 Battery pack
- 11 Battery release button
- 12 Main handle
- 13 Heavy load indicator LED

Intended Use

The DCG460 cordless angle grinder has been designed for professional cutting, grinding, sanding and wire brush applications.

DO NOT use under wet conditions or in the presence of flammable liquids or gases.



DANGER: Do not use for wood cutting or woodcarving. Do not use toothed blades of any kind. Serious injury can result.

This cordless angle grinder is a professional power tool.

DO NOT let children come into contact with the tool. Supervision is required when inexperienced operators use this tool.

- **Young children and the infirm.** This appliance is not intended for use by young children or infirm persons without supervision.
- This product is not intended for use by persons (including children) suffering from diminished physical, sensory or mental abilities; lack of experience, knowledge or skills unless they are supervised by a person responsible for their safety. Children should never be left alone with this product.

ASSEMBLY AND ADJUSTMENTS



WARNING: To reduce the risk of serious personal injury, turn tool off and disconnect battery pack before making any adjustments or removing/installing attachments or accessories. An accidental start-up can cause injury.



WARNING: Use only DEWALT batteries and chargers.

Features

E-Clutch™

This unit is equipped with an E-Clutch™ (Electronic Clutch), which in the event of a high-load event, the unit will be shut off to reduce the reaction torque to the user. The switch needs to be cycled (turned on and off) to restart tool.

Kickback Brake™

When a pinch, stall, or bind-up event is sensed, the electronic brake engages with maximum force to quickly stop the wheel, reduce the movement of the grinder, and shut the grinder off. The switch needs to be cycled (turned on and off) to restart the tool.

Power-Off™ Overload Protection

The power supply to the motor will be reduced in case of motor overload. With continued motor overload, the tool will shut off. The switch needs to be cycled (turned on and off) to restart tool. The tool will power off each time the current load reaches the overload current value (motor burn-up point). If continued overload shutdowns occur, apply less force/weight on the tool until the tool will function without the overload engaging.

Electronic Soft Start

This feature limits the initial start-up speed, allowing the tool to build up to full speed gradually over a 1 second period.

Inserting and Removing the Battery Pack from the Tool (Fig. F)

NOTE: Make sure your battery pack **10** is fully charged.

To Install the Battery Pack into the Tool Handle

1. Align the battery pack with the rails inside the tool's handle (Fig. F).
2. Slide it into the handle until the battery pack is firmly seated in the tool and ensure that you hear the lock snap into place.

To Remove the Battery Pack from the Tool

1. Press the battery release button **11** and firmly pull the battery pack out of the tool handle.
2. Insert battery pack into the charger as described in the charger section of this manual.

Fuel Gauge Battery Packs (Fig. B)

Some DEWALT battery packs include a fuel gauge, which consists of three green LED lights that indicate the level of charge remaining in the battery pack.

To actuate the fuel gauge, press and hold the fuel gauge button **15**. A combination of the three green LED lights will illuminate, designating the level of charge left. When the level of charge in the battery is below the usable limit, the fuel gauge will not illuminate and the battery will need to be recharged.

NOTE: The fuel gauge is only an indication of the charge left on the battery pack. It does not indicate tool functionality and is subject to variation based on product components, temperature and end-user application.

Attaching the Auxiliary Handle (Fig. C)



WARNING: This handle **SHOULD BE USED AT ALL TIMES** to maintain complete control of the tool. Always make sure the handle is tight.

Screw the auxiliary handle **5** tightly into one of the threaded mounting holes **23** of the gear case.

Rotating the Gear Case (Fig. D)

To improve user comfort, the gear case will rotate 90° for cutting operations.

1. Remove the four corner screws (T25) attaching the gear case to motor housing.
2. Without separating the gear case from motor housing, rotate the gear case head to desired position.

NOTE: If the gear case and motor housing become separated by more than 3 mm, the tool must be serviced and reassembled by a DEWALT service centre. Failure to have the tool serviced may lead to motor and bearing failure.
3. Reinstall screws to attach the gear case to the motor housing. Tighten screws to 3.1 Nm torque. Overtightening could cause screws to strip.

Guards



CAUTION: Guards must be used with all grinding wheels, cutting wheels, sanding flap discs, wire brushes, and wire wheels. The tool may be used without a guard only when sanding with conventional sanding discs. Refer to Figure A to see guards provided with the unit. Some applications may require purchasing the correct guard from your local dealer or authorised service centre.



CAUTION: When using a Type 1/41/Type A (cut-off) wheel guard for facial grinding, the wheel guard may interfere with the workpiece causing poor control.



CAUTION: When using a Type 27/Type B (grinding) wheel guard for cutting-off operations with bonded abrasive wheels, there is an increased risk of exposure to

emitted sparks and particles, as well as exposure to wheel fragments in the event of wheel burst.



CAUTION: When using a Type 1/41/Type A (cut-off), Type 27/Type B (grinding) **wheel guard** for cutting-off and facial operations in concrete or masonry, there is an increased risk of exposure to dust and loss of control resulting in kickback.

NOTE: Edge grinding and cutting can be performed with Type 27 wheels designed and specified for this purpose; 6 mm thick wheels are designed for surface grinding while thinner Type 27 wheels need to be examined for the manufacturer's label to see if they can be used for surface grinding or only edge grinding/cutting. A Type 1/41/Type A (cut-off) wheel guard must be used for any wheel where surface grinding is forbidden. A Type 1/41/Type A (cut-off) (previously called Type 1/41) wheel guard must be used for any dual purpose (combined grinding and cutting-off abrasive) wheels. Cutting can also be performed by using a Type 1/41 wheel and a Type 1/41/Type A cut-off wheel guard previously called Type 1/41 guard.

NOTE: Refer to the **Accessory and Guard Applications Chart** to select the proper guard/accessory combination.

Mounting and Removing Guard (Fig. E)



CAUTION: Guards must be used with all grinding wheels, cut-off wheels, diamond coated wheels, sanding flap discs, wire brushes, and wire wheels. The tool may be used without a guard only when sanding with conventional sanding discs. Some DEWALT models are provided with a guard intended for use with depressed centre wheels (Type 27) and hubbed grinding wheels (Type 27). The same guard is designed for use with sanding flap discs (Type 27 and 29) and wire brushes. A Type 1/41/Type A guard must be used for any cutting application. Grinding with wheels other than Type 27 and 29 require different accessory guards. Mounting instructions for these accessory guards are included in the accessory package.

1. Open the guard release lever **9**. Align the lugs **17** on the guard with the slots **18** on the gear case.
2. Push the guard down until the guard lugs engage and rotate freely in the groove on the gear case hub.
3. With the guard latch open, rotate the guard **8** into the desired working position. The guard body should be positioned between the spindle and the operator to provide maximum operator protection.
4. Close the guard latch to secure the guard on the gear case. You should not be able to rotate the guard by hand when the latch is closed. Do not operate the grinder with a loose guard or the clamp lever in open position.
5. To remove the guard, open the guard latch, rotate the guard so that the arrows are aligned and pull up on the guard.

NOTE: The guard is pre-adjusted to the diameter of the gear case hub at the factory. If, after a period of time, the guard becomes loose, tighten the adjusting screw **19** with clamp lever in the closed position.



CAUTION: Do not tighten the adjusting screw with the clamp lever in open position. Undetectable damage to the guard or the mounting hub may result.



CAUTION: If guard cannot be tightened by adjusting clamp, do not use tool and take the tool and guard to a service centre to repair or replace the guard.

Flanges and Wheels



WARNING: To reduce the risk of serious personal injury, turn unit off and remove the battery pack before making any adjustments or removing/installing attachments or accessories. An accidental start-up can cause injury.

Mounting Non-Hubbed Wheels (Fig. F, G)



WARNING: Failure to properly seat the flanges and/or wheel could result in serious injury (or damage to the tool or wheel).



CAUTION: Included flanges must be used with depressed centre Type 27/42 grinding wheels and Type 1/41 cutting wheels. Refer to the **Accessory and Guard Applications Chart** for more information.



WARNING: A closed, two-sided cutting wheel guard is required when using abrasive cutting wheels or diamond coated cutting wheels, referred to as a Type 1/41/Type A cut-off wheel guard.



WARNING: Use of a damaged flange or guard or failure to use proper flange and guard can result in injury due to wheel breakage and wheel contact. Refer to the **Accessory and Guard Applications Chart** for more information.

1. Place the tool on a table, guard up.
2. Place wheel **16** against the backing flange **6**, centring the wheel on the raised centre (pilot) of the backing flange.
3. While depressing the spindle lock button and with the circular depressions facing away from the wheel, thread the threaded locking flange **7** on spindle so that the lugs engage the two slots in the spindle.
4. While depressing the spindle lock button, tighten the threaded locking flange **7** using a disc spanner.
5. To remove the wheel, depress the spindle lock button and loosen the threaded locking flange.

Mounting Guard Backing Pads (Fig. A, H)

NOTE: Use of a guard with sanding discs that use backing pads, often called fiber resin discs, is not required. Since a guard is not required for these accessories, the guard may or may not fit correctly if used.



WARNING: Failure to properly seat the clamp nut and/or pad could result in serious injury (or damage to the tool or wheel).



WARNING: Proper guard must be reinstalled for grinding wheel, cutting wheel, sanding flap disc, wire brush or wire wheel applications after sanding applications are complete.

1. Place or appropriately thread backing pad **21** on the spindle.
2. Place the sanding disc **20** on the backing pad **21**.

- While depressing spindle lock button **3**, thread the sanding clamp nut **22** on spindle, piloting the raised hub on the clamp nut into the centre of sanding disc and backing pad.
- Tighten the clamp nut by hand. Then depress the spindle lock button while turning the sanding disc until the sanding disc and clamp nut are snug.
- To remove the wheel, grasp and turn the backing pad and sanding pad while depressing the spindle lock button.

Mounting and Removing Hubbed Wheels (Fig. I)

Hubbed wheels install directly on the spindle. Thread of accessory must match thread of spindle.

- Thread the wheel on the spindle **4** by hand.
- Depress the spindle lock button **3** and use a wrench to tighten the hub of the wheel.
- Reverse the above procedure to remove the wheel.

NOTICE: Failure to properly seat the wheel before turning the tool on may result in damage to the tool or the wheel.

Mounting Wire Cup Brushes and Wire Wheels (Fig. I)

WARNING: Failure to properly seat the brush/wheel could result in serious injury (or damage to the tool or wheel).

CAUTION: To reduce the risk of personal injury, wear work gloves when handling wire brushes and wheels. They can become sharp.

CAUTION: To reduce the risk of damage to the tool, wheel or brush must not touch guard when mounted or while in use. When using a Type 1/41/Type A (cut-off), or Type 27/Type B (grinding) wheel guard with a wheel-type wire brush with a thickness greater than the maximum thickness as specified in the **Accessory and Guard Applications Chart**, the wires may catch on the guard leading to breaking of the wires.

Wire cup brushes or wire wheels install directly on the threaded spindle without the use of locking flange. Use only wire brushes or wheels provided with a M14 threaded hub. These accessories are available at extra cost from your local DEWALT dealer or authorised DEWALT service centre.

- Place the tool on a table, guard up.
- Thread the wheel on the spindle **4** by hand.
- Depress spindle lock button **3** and use a wrench on the hub of the wire wheel or brush to tighten the wheel.
- To remove the wheel, reverse the above procedure.

NOTICE: To reduce the risk of damage to the tool, properly seat the wheel hub before turning the tool on.

Prior to Operation

- Install the guard and appropriate disc or wheel. Do not use excessively worn discs or wheels.
- Be sure the threaded locking flange is mounted correctly. Follow the instructions given in the **Accessory and Guard Applications Chart**.
- Make sure the disc or wheel rotates in the direction of the arrows on the accessory and the tool.
- Do not use a damaged accessory. Before each use inspect the accessory such as abrasive wheels for chips and cracks, backing pad for cracks, tear or excess wear, wire brush for

loose or cracked wires. If power tool or accessory is dropped, inspect for damage or install an undamaged accessory. After inspecting and installing an accessory, position yourself and bystanders away from the plane of the rotating accessory and run the power tool at maximum no-load speed for one minute. Damaged accessories will normally break apart during this test time.

OPERATION

Instructions for Use

WARNING: Always observe the safety instructions and applicable regulations.

WARNING: To reduce the risk of serious personal injury, turn tool off and disconnect battery pack before making any adjustments or removing/installing attachments or accessories. An accidental start-up can cause injury.

Proper Hand Position (Fig. J)

WARNING: To reduce the risk of serious personal injury, ALWAYS use proper hand position as shown.

WARNING: To reduce the risk of serious personal injury, ALWAYS hold securely in anticipation of a sudden reaction.

Proper hand position requires one hand on the main handle **12** and the other hand on the auxiliary handle **5**, as shown in Fig. J.

Heavy Load Indicator LED (Fig. A)

The heavy load indicator LED **13** will illuminate as a warning when the tool is being pushed too hard. Continuing to use the tool after the LED is lit could cause the tool to shut down or reduce run time.

Trigger Switch and Lock-off Lever (Fig. A)

WARNING: Before using the tool, check that the auxiliary handle is tightened securely.

WARNING: Hold the auxiliary handle and main handle of the tool firmly to maintain control of the tool at start-up and during use and until the wheel or accessory stops rotating. Make sure the wheel has come to a complete stop before laying the tool down.

- To turn the tool on, push the lock-off lever **2** toward the back of the tool, then depress the trigger switch **1**. The tool will run while the switch is depressed.
- Turn the tool off by releasing the trigger switch.

WARNING: Allow the tool to reach full speed before touching tool to the work surface. Lift the tool from the work surface before turning the tool off.

NOTE: This tool has no provision to lock the switch in the ON position, and should never be locked ON by any other means.

Spindle Lock (Fig. I)

The spindle lock button **3** is provided to prevent the spindle from rotating when installing or removing wheels. Operate the spindle lock only when the tool is turned off, the battery is removed and the spindle has come to a complete stop.

NOTICE: To reduce the risk of damage to the tool, do not engage the spindle lock while the tool is operating. Damage to the tool will result and attached accessory may spin off, possibly resulting in injury.

To engage the lock, depress the spindle lock button and rotate the spindle until you are unable to rotate the spindle further.

Surface Grinding, Sanding and Wire Brushing (Fig. K)

 **CAUTION:** Always use the correct guard per the instructions in this manual.

To perform work on the surface of a workpiece:

1. Allow the tool to reach full speed before touching the tool to the work surface.
2. Apply minimum pressure to the work surface, allowing the tool to operate at high speed. Material removal rate is greatest when the tool operates at high speed.
3. Maintain an appropriate angle between the tool and work surface. Refer to the chart according to particular function.

Function	Angle \angle
Grinding	20° - 30°
Sanding with Flap Disc	5° - 10°
Sanding with Backing Pad	5° - 15°
Wire Brushing	5° - 10°

4. Maintain contact between the edge of the wheel and the work surface.
 - If grinding, sanding with flap discs, or wire brushing, move the tool continuously in a forward and back motion to avoid creating gouges in the work surface.
 - If sanding with a backing pad, move the tool constantly in a straight line to prevent burning and swirling of work surface.

NOTE: Allowing the tool to rest on the work surface without moving will damage the workpiece.

5. Remove the tool from work surface before turning tool off. Allow the tool to stop rotating before laying it down.

 **CAUTION:** Use extra care when working over an edge, as a sudden sharp movement of grinder may be experienced.

Precautions To Take When Working on a Painted Workpiece

1. Sanding or wire brushing of lead-based paint is NOT RECOMMENDED due to the difficulty of controlling the contaminated dust. The greatest danger of lead poisoning is to children and pregnant women.
2. Since it is difficult to identify whether or not a paint contains lead without a chemical analysis, we recommend the following precautions when sanding any paint:

Personal Safety

1. No children or pregnant women should enter the work area where the paint sanding or wire brushing is being done until all clean-up is completed.
2. A dust mask or respirator should be worn by all persons entering the work area. The filter should be replaced daily or

whenever the wearer has difficulty breathing.

NOTE: Only those dust masks suitable for working with lead paint dust and fumes should be used. Ordinary painting masks do not offer this protection. Refer to your local hardware dealer for the proper approved mask.

3. NO EATING, DRINKING or SMOKING should be done in the work area to prevent ingesting contaminated paint particles. Workers should wash and clean up BEFORE eating, drinking or smoking. Articles of food, drink, or smoking should not be left in the work area where dust would settle on them.

Environmental Safety

1. Paint should be removed in such a manner as to minimize the amount of dust generated.
2. Areas where paint removal is occurring should be sealed with plastic sheeting of 4 mils thickness.
3. Sanding should be done in a manner to reduce tracking of paint dust outside the work area.

Cleaning and Disposal

1. All surfaces in the work area should be vacuumed and thoroughly cleaned daily for the duration of the sanding project. Vacuum filter bags should be changed frequently.
2. Plastic drop cloths should be gathered up and disposed of along with any dust chips or other removal debris. They should be placed in sealed refuse receptacles and disposed of through regular trash pick-up procedures. During clean-up, children and pregnant women should be kept away from the immediate work area.
3. All toys, washable furniture and utensils used by children should be washed thoroughly before being used again.

Edge Grinding and Cutting (Fig. L)

 **WARNING:** Do not use edge grinding/cutting wheels for surface grinding applications because these wheels are not designed for side pressures encountered with surface grinding. Wheel breakage and injury may result.

 **CAUTION:** Wheels used for edge grinding and cutting may break or kick back if they bend or twist while the tool is being used. In all edge grinding/cutting operations, the open side of the guard must be positioned away from the operator.

NOTICE: Edge grinding/cutting with a Type 27 wheel must be limited to shallow cutting and notching—less than 13 mm in depth when the wheel is new. Reduce the depth of cutting/notching equal to the reduction of the wheel radius as it wears down. Refer to the **Accessory and Guard Applications Chart** for more information. Edge grinding/cutting with a Type 41 wheel requires usage of a Type 1/41/Type A guard.

1. Allow the tool to reach full speed before touching the tool to the work surface.
2. Apply minimum pressure to the work surface, allowing the tool to operate at high speed. Grinding/cutting rate is greatest when the tool operates at high speed.
3. Position yourself so that the open-underside of the wheel is facing away from you.
4. Once a cut is begun and a notch is established in the workpiece, do not change the angle of the cut. Changing

the angle will cause the wheel to bend and may cause wheel breakage. Edge grinding wheels are not designed to withstand side pressures caused by bending.

- Remove the tool from the work surface before turning the tool off. Allow the tool to stop rotating before laying it down.

Wireless Tool Control™ (Fig. A)

 **CAUTION:** Read all safety warnings, instructions and specifications of the appliance which is paired with the tool.

Your tool is equipped with a Wireless Tool Control™ transmitter which allows your tool to be wirelessly paired with another Wireless Tool Control™ device, such as a DEWALT dust extractor. To pair your tool using Wireless Tool Control™, depress the trigger switch  and the Wireless Tool Control™ pairing button on the separate device. An LED on the separate device will let you know when your tool has been successfully paired.

MAINTENANCE

Your power tool has been designed to operate over a long period of time with a minimum of maintenance. Continuous satisfactory operation depends upon proper tool care and regular cleaning.

 **WARNING:** To reduce the risk of serious personal injury, turn tool off and disconnect battery pack before making any adjustments or removing/installing attachments or accessories. An accidental start-up can cause injury.

The charger and battery pack are not serviceable.

Lubrication

Your power tool requires no additional lubrication.

Cleaning

 **WARNING:** Electrical shock and mechanical hazard. Disconnect the electrical appliance from the power source before cleaning.

 **WARNING:** To ensure safe and efficient operation, always keep the electrical appliance and the ventilation slots clean.

 **WARNING:** Never use solvents or other harsh chemicals for cleaning the non-metallic parts of the tool. These chemicals may weaken the materials used in these parts. Use a cloth dampened only with water and mild soap. Never let any liquid get inside the tool; never immerse any part of the tool into a liquid.

Ventilation slots can be cleaned using a dry, soft non-metallic brush and/or a suitable vacuum cleaner. Do not use water or any cleaning solutions. Wear approved eye protection and an approved dust mask.

Optional Accessories

 **WARNING:** Since accessories, other than those offered by DEWALT, have not been tested with this product, use of such accessories with this tool could be hazardous. To reduce the risk of injury, only DEWALT recommended accessories should be used with this product.

 **WARNING:** Do not use a bonded abrasive wheel that is past its expiration (EXP) date as marked near center of wheel (if provided). Expired wheels are more likely to burst and cause serious injury. Store bonded abrasive wheels in dry location without temperature or humidity extremes. Destroy expired or damaged wheels so they cannot be used.

Consult your dealer for further information on the appropriate accessories.

The capacity of this tool is 230 mm diameter x 8 mm thick grinding or cutting wheels. It is important to choose the correct guards, backing pads and flanges to use with grinder accessories. Refer to the **Accessory and Guard Applications Chart** for information on choosing the correct accessories.

 **WARNING:** Accessories must be rated for at least the speed recommended on the tool warning label. Wheels and other accessories running over their rated accessory speed may fly apart and cause injury. Threaded accessories must have a M14 hub. Every unthreaded accessory must have a 22 mm arbor hole. If it does not, it may have been designed for a circular saw. Use only the accessories shown in the **Accessory and Guard Applications Chart** of this manual. Accessory ratings must always be above tool speed as shown on tool nameplate.

 **WARNING:** Handle and store all abrasive wheels carefully to prevent damage from thermal shock, heat, mechanical damage, etc. Store in a dry protected area free from high humidity, freezing temperatures or extreme temperature changes.

Tool Connect™ Chip (Fig. M)



 **WARNING:** To reduce the risk of serious personal injury, turn unit off and remove the battery pack before making any adjustments or removing/installing attachments or accessories. An accidental start-up can cause injury.

Your tool is Tool Connect™ Chip ready and has a location for installation of a Tool Connect™ Chip.

Tool Connect™ Chip is an optional application for your smart device (such as a smart phone or tablet) that connects the device to utilise the mobile application for inventory management functions.

Refer to **Tool Connect™ Chip Instruction Sheet** for more information.

Installing the Tool Connect™ Chip

- Remove the retaining screws  that hold the Tool Connect™ Chip protective cover  into the tool.
- Remove the protective cover and insert the Tool Connect™ Chip into the empty pocket .
- Ensure that the Tool Connect™ Chip is flush with the housing. Secure it with the retaining screws and tighten the screws.
- Refer to **Tool Connect™ Chip Instruction Sheet** for further instructions.

Protecting the Environment

Separate collection. Products and batteries marked with this symbol must not be disposed of with normal household waste.





Products and batteries contain materials that can be recovered or recycled, reducing the demand for raw materials. Please recycle electrical products and batteries according to local provisions. Further information is available at www.2helpU.com.

Rechargeable Battery Pack

This long-life battery pack must be recharged when it fails to produce sufficient power on jobs that were easily done before. At the end of its technical life, discard it with due care for our environment:

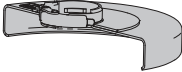
- Run the battery pack down completely, then remove it from the tool.
- Li-Ion cells are recyclable. Take them to your dealer or a local recycling station. The collected battery packs will be recycled or disposed of properly.

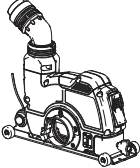
Guard Types for DCG460		
Type B (Shallow, Grinding)	Type A (Closed cut off)	Type F (Cutting shroud)
		



Type A (Type 41) guards are intended for use with Type 41 (1A) cutting wheels and Type 42 (27A) wheels marked for cutting only. Grinding with wheels other than Type 27 and Type 29 require different accessory guards. Always use the smallest proper guard possible that does not contact the accessory.

NOTE: Type A (cut-off) and Type B (grinding) wheel guards where previously referred to as Type 1 and Type 27 wheel guards.

Additional Information for Guards and Accessories for DCG460

When using segmented diamond wheels, use only diamond wheels with a peripheral gap not greater than 10 mm and negative rake angle.

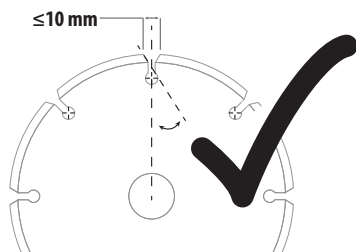

DO NOT USE



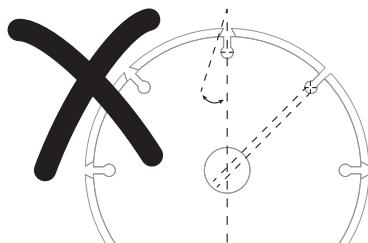

segmented diamond wheels with a peripheral gap greater than 10 mm and/or a positive rake angle.

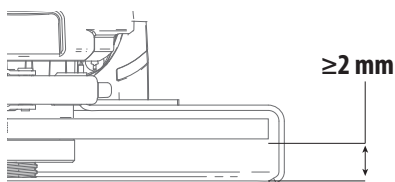

For all grinding, sanding, and wheel type wire brushing accessories, the lowest portion of the accessory must be contained within the guard enclosure with 2 mm or greater clearance to the bottom lip of guard.

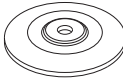

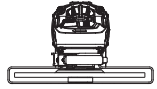
DCG460 Accessory and Guard Applications

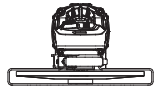
	Accessory Type	Accessory	Guard	Correct Assembly
Facial Grinding	Wheel Type 27		 Type 27/Type B (Shallow, Grinding)	 ¹
	Wheel Type 29		 Type 27/Type B (Shallow, Grinding)	 ¹
¹ Maximum wheel thickness, 8 mm.				

	Accessory Type	Accessory	Guard	Correct Assembly
Cutting Off	Wheel Type 41 (1A) (metal)		 Type 1/41 Type A (Closed cut off)	
	Wheel Type 42 (27A) (metal)		 Type 1/41 Type A (Closed cut off or masonry/concrete cut off wheel guard)	
	Wheel Type 41 (1A) (masonry/concrete)		 Type 1/41 Type A (Closed cut off or masonry/concrete cut off wheel guard)	
	Diamond Cutting Wheel (metal)		 Type 1/41 Type A (Closed cut off)	 4
	Diamond Cutting Wheel (masonry/concrete)		 Type 1/41 Type A (Closed cut off)	 4
	Abrasive Wheels For Materials Other Than Metal Or Masonry/Concrete		 Type 1/41 Type A (Closed cut off)	 4
Dual Purpose (combined cut-off and grinding)	Dual Purpose Abrasive Wheel		 Type 1/41 Type A (Closed cut off)	 1
				¹ Maximum wheel thickness, 8 mm.
Wire Brushing	Wheel-Type Wire Brush		 Type 1/41 Type A or Type 27 / Type B (Closed cut off or Grinding)	 2,5
				² Type B guard (deep) available at additional cost from your local DeWALT dealer or authorised DeWALT service centre. ⁵ Maximum wire wheel thickness, 20 mm.
	Cup Type Wire Brush		 Type 27/Type B (Shallow, Grinding)	 2
				² Type B guard (deep) available at additional cost from your local DeWALT dealer or authorised DeWALT service centre.

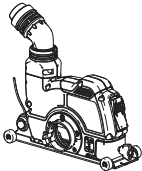
	Accessory Type	Accessory	Accessory
Concrete Cutting	Wheel Type 41 (1A) (masonry/concrete)		 <p>Concrete Cutting Shroud Type 2 Type 1 Concrete Cutting Shroud Requires a Service Kit for Compatibility. To reduce the risk of injury, read the manual of Type F guard (DWE46229) before using this accessory.</p>

! **DANGER:** Do not use for wood cutting or woodcarving.
Do not use toothed blades of any kind. Serious injury can result.

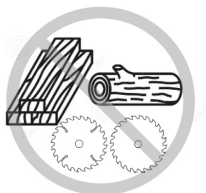

БОЛЬШАЯ УГЛОВАЯ ШЛИФМАШИНА

DCG460

Поздравляем!

Вы приобрели инструмент DeWALT. Многолетний опыт, тщательная разработка изделий и инновации делают компанию DeWALT одним из самых надёжных партнеров для пользователей профессионального электроинструмента.

Технические характеристики

		DCG460
Напряжение	V _{ПОСТ. ТОКА}	54
Тип		1
Тип аккумуляторной батареи		Литий-ионная
Макс. выходная мощность	Вт	3000
Номинальная скорость на холостом ходу	мин ⁻¹	6000
Диаметр шлифовального круга	мм	230
Толщина шлифовального круга (макс.)	мм	6
Диаметр отрезного круга	мм	230
Толщина отрезного круга (макс.)	мм	5
Диаметр проволочного круга	мм	230
Толщина проволочного круга (макс.)	мм	20
Диаметр шпинделя		M14
Длина шпинделя	мм	17
Передатчик беспроводного управления инструментом		
Диапазон частот	МГц	433
Макс. мощность (ЭИИМ)	мВт	0,03
Вес (без аккумуляторной батареи)	кг	4,7

Значения шума и/или вибрации (сумма векторов в трех плоскостях) в соответствии с EN62841-2-3:

L_{PA} (уровень акустического давления)	дБ(A)	88
L_{WA} (уровень акустической мощности)	дБ(A)	96
K (погрешность для заданной акустической мощности)	дБ(A)	3

Шлифование поверхностей

Значения вибрационного воздействия $a_{h,AG}$ =	м/с ²	3,8
Погрешность K =	м/с ²	1,5

Зачистка диском

Значения вибрационного воздействия $a_{h,DS}$ =	м/с ²	< 2,5
Погрешность K =	м/с ²	1,5

Шлифование бетона (принадлежность 180 м)

Значения вибрационного воздействия $a_{h,CG}$ =	м/с ²	2,8
Погрешность K =	м/с ²	1,5

Резка

Значения вибрационного воздействия $a_{h,CO}$ =	м/с ²	3,6
Погрешность K =	м/с ²	1,5

Значение шумовой эмиссии и/или эмиссии вибрации, указанное в данном справочном листке, было получено в соответствии со стандартным тестом, приведенным в EN62841 и может использоваться для сравнения инструментов. Кроме того, оно может использоваться для предварительной оценки воздействия вибрации.



ОСТОРОЖНО! Заявленное значение воздействия вибрации и/или шума относится к основным областям применения инструмента. Однако, если инструмент используется для различных целей, с различными дополнительными принадлежностями или при ненадлежащем уходе, то уровень шума и/или вибрации может измениться. Это может привести к значительному увеличению уровня воздействия вибрации в течение всего рабочего периода.

При расчете приблизительного значения уровня воздействия шума и/или вибрации также необходимо учитывать время, когда инструмент выключен или то время, которое он работает на холостом ходу. Это может привести к значительному снижению уровня воздействия вибрации в течение всего рабочего периода.

Определите дополнительные меры техники безопасности для защиты оператора от воздействия шума и/или вибрации, а именно: поддержание инструмента и дополнительных принадлежностей в рабочем состоянии, создание комфортных условий работы (соответствующих вибрации), хорошая организация рабочего места.



ОСТОРОЖНО! Шлифование тонких листов металла или других сильно вибрирующих конструкций с большой поверхностью может привести к общей шумовой эмиссии значительно выше (до 15 дБ) заявленных значений. При работе с подобными заготовками следует принять все возможные меры по ограничению возникающего шума, например, использование тяжелых, гибких звукопоглощающих матов. Повышенную шумовую эмиссию также следует принимать во внимание при рассмотрении рисков, связанных с шумовым воздействием и подборке средств защиты органов слуха.

Батареи				Зарядные устройства/время зарядки (мин)**								
Кат. №	V пост. тока	Ah	Вес (kg)	DCB104	DCB107	DCB112/ DCB1102	DCB113	DCB115/ DCB1104	DCB116	DCB117	DCB118	DCB132
DCB546	18/54	6,0/2,0	1,08	60	270	170	140	90	80	40	60	90
DCB547/G	18/54	9,0/3,0	1,46	75*	420	270	220	135*	110*	60	75*	135*
DCB548	18/54	12,0/4,0	1,46	120	540	350	300	180	150	80	120	180
DCB549	18/54	15,0/5,0	2,12	125	730	450	380	230	170	90	125	230

*Код даты 201811475B или новее

**Battery charge times matrix provided for guidance only; charge times will vary depending on temperature and condition of batteries.

Заявление о соответствии нормам ЕС

Директива по механическому оборудованию и директива по радиооборудованию



Большая угловая шлифмашина DCG460

DEWALT заявляет, что изделия, описанные в разделе «Технические характеристики», соответствуют: 2006/42/EC, EN62841-1:2015+A11:2022, EN62841-2-3:2021+A11:2021.

Данные изделия также соответствуют Директивам 2014/53/EU и 2011/65/EU. За дополнительной информацией свяжитесь с DEWALT по адресу, указанному ниже или приведенному на задней стороне обложки руководства. Нижеподписавший несет ответственность за составление технической документации и составил данную декларацию по поручению компании DEWALT.

Маркус Ромпель
Вице-президент отдела по разработке и производству,
PTE-Europe
DEWALT, Richard-Klinger-Straße 11,
65510, Idstein, Германия
15.03.2023



ВНИМАНИЕ: Во избежание риска получения травм ознакомьтесь с инструкцией.

Обозначения: правила техники безопасности

Ниже описывается уровень опасности, обозначаемый каждым из предупреждений. Прочитайте руководство и обратите внимание на данные символы.



ОПАСНО: Обозначает опасную ситуацию, которая неизбежно приведет к серьезной травме или смертельному исходу, в случае несоблюдения соответствующих мер безопасности.



ВНИМАНИЕ: Указывает на потенциально опасную ситуацию, которая, в случае несоблюдения соответствующих мер безопасности,

может привести к серьезной травме или смертельному исходу.



ПРЕДУПРЕЖДЕНИЕ: Указывает на потенциально опасную ситуацию, которая, в случае несоблюдения соответствующих мер безопасности **может** стать причиной травм **средней или легкой степени тяжести**.

ПОЯСНЕНИЕ: Указывает на практику, использование которых не связано с получением травмы, но если ими пренебречь, могут привести к порче имущества.



УКАЗЫВАЕТ НА РИСК ПОРАЖЕНИЯ ЭЛЕКТРИЧЕСКИМ ТОКОМ.



УКАЗЫВАЕТ НА РИСК ВОЗГОРАНИЯ.

ОБЩИЕ ПРАВИЛА ТЕХНИКИ БЕЗОПАСНОСТИ ПРИ ИСПОЛЬЗОВАНИИ ЭЛЕКТРОИНСТРУМЕНТОВ



ВНИМАНИЕ: Прочитайте и просмотрите все предупреждения, инструкции, иллюстрации и спецификации по данному электроинструменту. Несоблюдение всех приведенных ниже инструкций может стать причиной поражения электрическим током, возгорания и/или тяжелой травмы.

СОХРАНИТЕ ВСЕ ИНСТРУКЦИИ ДЛЯ ПОСЛЕДУЮЩЕГО ИСПОЛЬЗОВАНИЯ

Термин «электроинструмент» в предупреждениях относится к работающим от сети (проводным) электроинструментам или работающим от аккумуляторной батареи (беспроводным) электроинструментам.

1) Безопасность на рабочем месте

- Следите за чистой и хорошим освещением на рабочем месте.** Захламленное или плохо освещенное рабочее место может стать причиной несчастного случая.
- Запрещается работать с электроинструментами во взрывоопасных местах, например, вблизи легковоспламеняющихся жидкостей, газов и пыли.** Искры, которые появляются при

работе электроинструментов могут привести к воспламенению пыли или паров.

- c) **Следите за тем, чтобы во время работы с электроинструментом в зоне работы не было посторонних и детей.** Отвлекаясь от работы вы можете потерять контроль над инструментом.

2) Электробезопасность

- a) **Штепсельная вилка электроинструмента должна соответствовать розетке. Никогда не меняйте вилку инструмента. Запрещается использовать переходники к вилкам для электроинструментов с заземлением.**
Использование оригинальных штепсельных вилок, соответствующих типу сетевой розетки снижает риск поражения электрическим током.
- b) **Избегайте контакта с заземленными поверхностями, такими как трубы, радиаторы и холодильники.** Если вы будете заземлены, увеличивается риск поражения электрическим током.
- c) **Запрещается оставлять электроинструмент под дождем и в местах повышенной влажности.**
При попадании воды в электроинструмент риск поражения электротоком возрастает.
- d) **Берегите кабель от повреждений. Никогда не используйте кабель для переноски инструмента, не тяните за него, пытаясь отключить инструмент от сети. Держите кабель подальше от источников тепла, масла, острых углов или движущихся предметов.**
Поврежденный или запутанный кабель питания повышает риск поражения электрическим током.
- e) **При работе с электроинструментом на открытом воздухе используйте удлинитель, подходящий для использования на улице.**
Использование кабеля питания, предназначенного для использования вне помещения, снижает риск поражения электрическим током.
- f) **Если использование электроинструмента в условиях повышенной влажности неизбежно, используйте устройства защитного отключения (УЗО) для защиты сети.**
Использование УЗО сокращает риск поражения электрическим током.

3) Обеспечение индивидуальной безопасности

- a) **Будьте внимательны, смотрите, что делаете и не забывайте о здравом смысле при работе с электроинструментом. Запрещается работать с электроинструментом в состоянии усталости, наркотического, алкогольного опьянения или под воздействием лекарственных препаратов.** Невнимательность при работе с электроинструментом может привести к серьезным телесным повреждениям.

- b) **Используйте индивидуальные средства защиты. Всегда используйте защитные очки.**
Средства защиты, такие как пылезащитная маска, обувь с нескользящей подошвой, каска и защитные наушники, используемые при работе, уменьшают риск получения травм.
- c) **Примите меры для предотвращения случайного включения. Перед тем как подключить электроинструмент к сети и/или аккумуляторной батарее, взять инструмент или перенести его на другое место, убедитесь в том, что выключатель находится в положении «Выкл.».** Если при переноске электроинструмента он подключен к сети, и при этом ваш палец находится на выключателе, это может стать причиной несчастных случаев.
- d) **Уберите все регулировочные или гаечные ключи перед включением электроинструмента.**
Ключ, оставленный на вращающейся части электроинструмента, может привести к травме.
- e) **Не пытайтесь дотронуться до слишком удаленных поверхностей. Обувь должна быть удобной, чтобы вы всегда могли сохранять равновесие.** Это позволит лучше контролировать электроинструмент в непредвиденных ситуациях.
- f) **Одевайтесь соответствующим образом. Избегайте носить свободную одежду и ювелирные украшения. Следите за тем, чтобы волосы и одежда не попали под движущиеся детали.** Возможно наматывание свободной одежды, ювелирных изделий и длинных волос на движущиеся детали.
- g) **При наличии устройств для подключения оборудования для удаления и сбора пыли необходимо обеспечить правильность их подключения и эксплуатации.** Использование устройств для пылеудаления сокращает риски, связанные с пылью.
- h) **Не позволяйте хорошему знанию от частого использования инструментов стать причиной самонадеянности и игнорирования правил техники безопасности.** Небрежное действие может повлечь серьезные травмы за долю секунды.

4) Эксплуатация электроинструмента и уход за ним

- a) **Избегайте чрезмерной нагрузки электроинструмента. Используйте электроинструмент в соответствии с назначением.** Правильно подобранный электроинструмент выполнит работу более эффективно и безопасно при стандартной нагрузке.
- b) **Не пользуйтесь инструментом, если не работает выключатель.** Любой инструмент, управлять выключением и включением которого невозможно, опасен, и его необходимо отремонтировать.
- c) **Перед выполнением любых настроек, сменой аксессуаров или прежде чем убрать**

инструмент на хранение, отключайте его от сети и/или снимите с него аккумуляторную батарею, если ее можно снять. Такие превентивные меры безопасности сокращают риск случайного включения электроинструмента.

- d) **Храните электроинструмент в недоступном для детей месте и не позволяйте работать с инструментом людям, не имеющим соответствующих навыков работы с такого рода инструментами.** Электроинструмент представляет опасность в руках неопытных пользователей.
- e) **Поддерживайте электроинструмент и принадлежности в исправном состоянии. Проверьте, не нарушена ли центровка или не заклинены ли движущиеся детали, нет ли поврежденных или иных неисправностей, которые могли бы повлиять на работу электроинструмента. В случае обнаружения повреждений, прежде чем приступать к эксплуатации электроинструмента, его нужно отремонтировать.** Большинство несчастных случаев происходит из-за электроинструментов, которые не обслуживаются должным образом.
- f) **Содержите режущий инструмент в остро заточенном и чистом состоянии.** Вероятность заклинивания инструмента, за которым следят должным образом и который хорошо заточен, значительно меньше, а работать с ним легче.
- g) **Используйте электроинструменты, принадлежности и насадки в соответствии с данными инструкциями, принимая во внимание условия работы и характер выполняемой работы.** Использование электроинструмента для выполнения операций, для которых он не предназначен, может привести к созданию опасных ситуаций.
- h) **Все рукоятки и поверхности захватывания должны быть сухими и без следов смазки.** Скользкие рукоятки и поверхности захватывания не позволяют обеспечить безопасность работы и управления инструментом в непредвиденных ситуациях.

5) Использование аккумуляторных электроинструментов и уход за ними

- a) **Используйте для зарядки аккумуляторной батареи только указанное производителем зарядное устройство.** Использование зарядного устройства определенного типа для зарядки других батарей может привести к возгоранию.
- b) **Используйте для электроинструмента только батареи указанного типа.** Использование других аккумуляторных батарей может стать причиной травмы и пожара.
- c) **Обрезайте батарею от попадания в нее скрепок, монет, ключей, гвоздей, болтов или других мелких металлических предметов,**

которые могут вызывать замыкание контактов. Короткое замыкание контактов аккумуляторной батареи может привести к пожару или получению ожогов.

- d) **При повреждении батареи, из нее может вытечь электролит. Не прикасайтесь к нему. При случайном контакте с электролитом смойте его водой. При попадании электролита в глаза обратитесь за медицинской помощью.** Жидкость, находящаяся внутри батареи, может вызвать раздражение или ожоги.
- e) **Не используйте поврежденные или измененные аккумуляторные батареи или инструменты.** Поврежденные или измененные аккумуляторные батареи могут работать непредсказуемо, что может привести к возгоранию, взрыву или риску получения травм.
- f) **Не подвержайте аккумуляторные батареи или инструмент воздействию огня или повышенной температуры.** Открытый огонь или воздействие высокой температуры выше 130 °C может привести к взрыву.
- g) **Следуйте всем инструкциям по зарядке и не заряжайте аккумуляторную батарею или инструмент вне температурного диапазона, указанного в инструкции.** Неправильная зарядка или зарядка вне указанного температурного диапазона может привести к повреждению батареи и увеличить риск возгорания.

6) Обслуживание

- a) **Обслуживание электроинструмента должен проводить квалифицированный специалист с использованием только оригинальных запасных частей.** Это позволит обеспечить безопасность обслуживаемого электрифицированного инструмента.
- b) **Не выполняйте обслуживание поврежденных электро батарей.** Обслуживание аккумуляторных батарей должно выполняться только производителем или авторизованными поставщиками услуг.

ДОПОЛНИТЕЛЬНЫЕ СПЕЦИАЛЬНЫЕ ИНСТРУКЦИИ ПО ТЕХНИКЕ БЕЗОПАСНОСТИ

Общие меры предосторожности для шлифования, зачистки, обработки проволочной щеткой или отрезных работ

- a) **Этот электроинструмент предназначен для заточки, шлифования, зачистки проволочной щеткой и резания. Прочтите все правила техники безопасности, инструкции, иллюстрации и спецификации по данному электроинструменту.** Несоблюдение всех нижеприведенных инструкций может привести к поражению электрическим током, пожару и/или серьезной травме.

- b) **Не рекомендуется выполнять с помощью данного инструмента такие работы как полирование и вырезание отверстий.**
Выполнение операций, не предусмотренных для данного инструмента, представляет опасность и может привести к травме.
- c) **Не переоборудуйте данный электроинструмент для работы тем способом, который не был предусмотрен и рекомендован производителем.**
Переоборудование может привести к потере управления и серьезным травмам.
- d) **Не используйте дополнительные принадлежности, которые не были рекомендованы производителем и не предназначены специально для данного инструмента.** Возможность установки принадлежности на электроинструмент не обеспечивает безопасности при ее использовании.
- e) **Номинальная скорость принадлежности должна, как минимум, равняться максимальной скорости, указанной на электроинструменте.**
Принадлежность, которая вращается со скоростью, превышающей ее номинальную скорость вращения, может разрушиться и отлететь в сторону.
- f) **Внешний диаметр и толщина принадлежности должны соответствовать диапазону мощности электроинструмента.**
Принадлежности неправильно подобранного размера не закрываются защитным кожухом и не обеспечивают надлежащего контроля управления.
- g) **Размер монтажных отверстий принадлежности должен соответствовать размерам монтажной арматуры электроинструмента.** Принадлежности, которые не подходят к монтажной арматуре электроинструмента, работают несбалансированно, слишком сильно вибрируют и могут привести к потере контроля.
- h) **Не используйте поврежденные принадлежности. Перед каждым использованием проверяйте принадлежность, как то: абразивные круги — на наличие сколов и трещин, диск-подошву — на наличие надрывов, трещин или чрезмерного износа, проволочные щетки — на наличие ослабленной или сломанной проволоки. В случае падения электроинструмента или принадлежности убедитесь, что она не была повреждена, или установите неповрежденную принадлежность. После проверки и установив принадлежности оператор и посторонние лица не должны находиться на одной плоскости с вращающейся принадлежностью. Запустите электроинструмент на максимальной скорости без нагрузки и дайте ему поработать**
- одну минуту.** Поврежденные принадлежности, как правило, ломаются в течение этого тестового периода.
- i) **Используйте средства индивидуальной защиты. В зависимости от типа выполняемых работ надевайте щиток для защиты лица или защитные очки. По мере необходимости надевайте пылегазозащитную маску, защитные наушники, перчатки и рабочий фартук, способный защитить от мелких абразивных частиц и фрагментов обрабатываемой детали.** Средства защиты для глаз должны останавливать частицы, вылетающие при выполнении различных видов работ. Пылегазозащитная маска или респиратор должны обеспечивать фильтрацию твердых частиц, образующихся при выполнении работ. Длительное воздействие громкого шума может привести к нарушениям слуха.
- j) **Не подпускайте посторонних лиц близко к рабочему месту. Любое лицо, входящее в рабочую зону, должно использовать средства индивидуальной защиты.** Фрагменты заготовки или разрушенной принадлежности могут отлететь в сторону и стать причиной травмы даже за пределами рабочей зоны.
- k) **При выполнении работ, во время которых имеется вероятность контакта режущей принадлежности со скрытой электропроводкой, удерживайте инструменты только за изолированные рукоятки.** Контакт с проводом под напряжением приводит к подаче напряжения на соприкасающиеся с ним металлические детали электроинструмента и к поражению оператора электрическим током.
- l) **Никогда не кладите электроинструмент, пока он полностью не остановится.** Вращающаяся принадлежность может задеть за поверхность, из-за чего электроинструмент может вырваться из рук.
- m) **Не включайте электроинструмент, если принадлежность направлена на вас.** Случайный контакт с вращающейся принадлежностью может привести к наматыванию одежды и контакту принадлежности с вашим телом.
- n) **Регулярно очищайте вентиляционные отверстия электроинструмента.** Вентилятор электродвигателя затягивает пыль внутрь корпуса, а скопление большого количества пыли на металлических частях электродвигателя повышает риск поражения электротоком.
- o) **Не используйте электроинструмент рядом с горючими материалами.** Искры могут привести к их воспламенению.
- p) **Не используйте принадлежности, требующие жидкостного охлаждения.** Использование воды или других жидких охлаждающих средств может

привести к поражению электрическим током вплоть до смертельного исхода.

ДОПОЛНИТЕЛЬНЫЕ ИНСТРУКЦИИ ПО ТЕХНИКЕ БЕЗОПАСНОСТИ ДЛЯ ВСЕХ ВИДОВ РАБОТ

Обратный удар и меры по его предотвращению

Отдача представляет собой внезапную реакцию в результате заклинивания или деформации вращающегося круга, диска-подошвы, щетки или любых других дополнительных принадлежностей. Заклинивание или деформация вызывают мгновенную остановку вращающейся принадлежности, что, в свою очередь, приводит к потере управления инструментом и резкому смещению инструмента в сторону, противоположную направлению вращения принадлежности в точке заклинивания.

Например, в случае заклинивания или деформации абразивного круга в обрабатываемой детали, заклинивающий край круга может врезаться в поверхность материала, что приводит к поднятию или выталкиванию круга. Круг может отскочить в сторону оператора или в другом направлении, в зависимости от направления вращения круга в точке заклинивания. Это может также привести к поломке абразивных кругов.

Отдача является результатом неправильного использования инструмента и/или использованием неправильных методов или режимов работы; избежать этого явления можно путем выполнения указанных далее мер предосторожности.

- a) **Надежно удерживайте электроинструмент обеими руками и стойте таким образом, чтобы иметь возможность погасить энергию отдачи. Для эффективного управления инструментом в случае возникновения отдачи или реактивного крутящего момента во время запуска всегда пользуйтесь вспомогательной рукояткой, если таковая имеется.** Оператор может контролировать энергию крутящего момента или отдачи при соблюдении надлежащих мер предосторожности.
- b) **Никогда не держите руки вблизи вращающейся принадлежности.** Принадлежность может отскочить в направлении вашей руки.
- c) **Не стойте с той стороны, куда будет сдвигаться электроинструмент в случае возникновения отдачи.** В результате обратного удара инструмент отскакивает в направлении, противоположном вращению круга в точке заклинивания.
- d) **Соблюдайте особую осторожность при обработке углов, острых кромок и т. д. Избегайте дрожания и заклинивания принадлежности.** Углы, острые кромки или дрожание могут вызвать заклинивание

принадлежности в заготовке и привести к потере управления в случае возникновения отдачи.

- e) **Не устанавливайте пильные цепи, диски для резки по дереву, сегментные алмазные круги с периферическими зазорами больше 10 мм или зубчатые отрезные диски.** Такие круги часто вызывают обратный удар и потерю контроля над инструментом.

Отдельные правила техники безопасности для шлифовальных и отрезных работ

- a) **Используйте только рекомендованные для данного электроинструмента круги, а также специальные кожухи, предназначенные для конкретных кругов.** Круги, не предназначенные для работы с электроинструментом, могут не полностью закрываться кожухом и представлять опасность.
- b) **Шлифовальная поверхность кругов с утопленным центром должна быть ниже поверхности края кожуха.** Невозможно обеспечить надежную защиту при использовании кругов, выступающих за края защитного кожуха.
- c) **Кожух должен быть надежно закреплен на электроинструменте и находиться в положении, обеспечивающем максимальную безопасность, чтобы минимально возможная часть круга находилась в одной плоскости с оператором.** Кожух поможет защитить оператора от отколовшихся фрагментов круга и случайного контакта с кругом, а также искр, от которых может загореться одежда.
- d) **Используйте круги для выполнения только указанных видов работ. Например, не выполняйте шлифование при помощи отрезного круга.** Абразивные отрезные круги предназначены для шлифования периферией круга; боковая нагрузка, прилагаемая к таким кругам, может привести к их разрушению.
- e) **Всегда используйте исправные фланцы для кругов, размер и форма которых соответствуют конкретному кругу.** Соответствующие фланцы надежно фиксируют круг, что снижает вероятность его поломки. Фланцы для отрезных кругов могут отличаться от фланцев для шлифовальных кругов.
- f) **Не используйте сильно изношенные круги от электроинструментов больших размеров.** Круг, предназначенный для электроинструмента больших размеров, не подходит для работы на более высокой скорости, характерной для инструмента меньшего размера, и может разрушиться.
- g) **При использовании кругов двойного назначения всегда применяйте правильную, соответствующую выполняемой работе защиту.** Использование неправильного защитного

кожуха не может обеспечить требуемый уровень защиты, что может привести к серьезным травмам.

Дополнительные правила техники безопасности для отрезных работ

- a) **Избегайте застревания отрезного круга в заготовке и не прилагайте чрезмерных усилий. Не пытайтесь выполнять разрез слишком большой глубины.** Слишком сильное нажатие на круг увеличивает нагрузку и возможность его деформации или заклинивания в заготовке, а также возможность возникновения обратного удара или поломки круга.
- b) **Не стойте на одной линии с вращающимся кругом и позади него.** Если круг вращается в противоположном от вас направлении, то в случае отдачи, вращающийся круг и электроинструмент будут направлены непосредственно на вас.
- c) **В случае заклинивания круга или прекращения резки по какой-либо причине, выключите электроинструмент и удерживайте его в неподвижном состоянии до полной остановки. Никогда не пытайтесь извлечь отрезной круг из разреза, когда он находится в движении. В противном случае, это может привести к возникновению отдачи.** Выясните причину и примите надлежащие меры по устранению причины заклинивания круга.
- d) **Не возобновляйте работу, пока круг находится внутри заготовки. Дождитесь, пока круг наберет полные обороты, и осторожно поместите его в начатый разрез.** В случае заклинивания, круг может подскочить вверх из заготовки или привести к возникновению обратного удара при повторном запуске.
- e) **Для снижения риска заклинивания круга и возникновения обратного удара обеспечьте надлежащую опору для длинных панелей или прочих заготовок большого размера. Заготовки большого размера могут провисать под собственным весом.** Опоры необходимо поместить под панель возле линии распила и возле края панели по обеим сторонам круга.
- f) **Соблюдайте повышенную осторожность при выполнении врезного пиления стен или в других слепых зонах.** Можно случайно перерезать газовые или водопроводные трубы, электрическую проводку, а также предметы, которые могут вызвать обратный удар.
- g) **Не пытайтесь выполнять изогнутыерезы.** Слишком сильное надавливание на круг повышает нагрузку и вероятность его деформации или заклинивания в заготовке, а также возможность возникновения отдачи или поломки круга, что может привести к получению тяжелой травмы.

Дополнительные правила техники безопасности при зачистке

- a) **Используйте бумагу для шлифовального диска соответствующего размера. При выборе шлифовальной бумаги соблюдайте рекомендации производителя.** Шлифовальная бумага больших размеров, свисающая с диска-подшвы, представляет угрозу разрыва и может привести к задиранию, износу диска или возникновению отдачи.

Дополнительные правила техники безопасности при работе проволочной щеткой

- a) **Имейте в виду, что проволочный ворс отлетает от щетки даже при нормальной эксплуатации. Не прижимайте щетку слишком сильно к обрабатываемой поверхности.** Проволочный ворс может легко проникнуть сквозь легкую одежду и/или кожу.
- b) **Если для работы проволочной щеткой рекомендуется использовать защитный кожух не допускайте прикосновения проволочной щетки или круга к коже.** Диаметр проволочного круга или щетки может увеличиваться от воздействия центробежных сил.

Дополнительные правила техники безопасности для шлифовальных машин

- a) **Не используйте диски типа 11 (конические) на этом инструменте.** Использование неподходящих дополнительных принадлежностей может привести к травмам.
- b) **Всегда пользуйтесь боковой рукояткой. Надежно затягивайте рукоятку.** Для обеспечения полного контроля над инструментом во время работы всегда должна использоваться боковая рукоятка.
- c) **При использовании сегментированных алмазных кругов пользуйтесь только кругами с периферийным зазором не более 10 мм и отрицательным углом наклона (см. таблицу «Дополнительная информация о защитных кожухах и принадлежностях»).**

Остаточные риски

Несмотря на соблюдение соответствующих инструкций по технике безопасности и использование предохранительных устройств, некоторые остаточные риски невозможно полностью исключить. А именно:

- ухудшение слуха;
- риск травм от разлетающихся частиц;

- риск получения ожогов в результате нагревания инструмента в процессе работы;
- риск получения травмы в результате продолжительной работы.

СОХРАНИТЕ НАСТОЯЩЕЕ РУКОВОДСТВО

Зарядные устройства

Зарядные устройства DEWALT не требуют регулировки и максимально просты в использовании.

Электробезопасность

Электродвигатель рассчитан на работу только при одном напряжении сети. Необходимо обязательно убедиться в том, что напряжение источника питания соответствует указанному на шильдике устройства. Необходимо также убедиться в том, что напряжение работы зарядного устройства соответствует напряжению в сети.



Зарядное устройство DEWALT оснащено двойной изоляцией в соответствии с требованиями EN60335; поэтому провод заземления не требуется.

В случае повреждения кабеля питания его необходимо заменить специально подготовленным кабелем, который можно приобрести в сервисных центрах DEWALT.

Использование удлинительного кабеля

Используйте удлинитель только в случаях крайней необходимости. Используйте только утвержденные удлинители промышленного изготовления, рассчитанные на мощность не меньшую, чем потребляемая мощность зарядного устройства (см. **Технические характеристики**). Минимальное поперечное сечение провода электрического кабеля должно составлять 1 мм²; максимальная длина 30 м. При использовании кабельного барабана всегда полностью разматывайте кабель.

Важные инструкции по технике безопасности для всех зарядных устройств

СОХРАНИТЕ НАСТОЯЩЕЕ РУКОВОДСТВО. В данном руководстве содержатся важные инструкции по технике безопасности для совместимых зарядных устройств (см. **Технические характеристики**).

- *Перед тем как использовать зарядное устройство, внимательно изучите все инструкции и предупреждающие этикетки на зарядном устройстве, батарее и инструменте, для которого используется батарея.*



ВНИМАНИЕ: Опасность поражения электрическим током. Не допускайте попадания жидкости в зарядное устройство. Это может привести к поражению электрическим током.



ВНИМАНИЕ: Рекомендуется использовать устройство защитного отключения (УЗО) с током утечки до 30 мА.



ВНИМАНИЕ: Опасность ожога. Во избежание травм, следует использовать только аккумуляторные батареи производства DEWALT. Использование

батарей другого типа может привести к взрыву, травмам и повреждениям.



ПРЕДУПРЕЖДЕНИЕ: Не позволяйте детям играть с данным устройством.

ПОЯСНЕНИЕ: В определенных условиях, при подключении зарядного устройства к источнику питания, может произойти короткое замыкание контактов внутри зарядного устройства попаданием в полость зарядного устройства таких токопроводящих материалов, как стальная стружка, алюминиевая фольга или другие металлические частицы и т. п. Всегда отключайте зарядное устройство от источника питания, если в нем нет аккумуляторной батареи. Всегда отключайте зарядное устройство от сети перед тем, как приступить к очистке инструмента

- **НЕ ПЫТАЙТЕСЬ заряжать батареи с помощью каких-либо других зарядных устройств, кроме тех, которые указаны в данном руководстве.** Зарядное устройство и батарея предназначены для совместного использования.
- **Эти зарядные устройства не предназначены ни для какого другого использования, помимо зарядки аккумуляторных батарей DEWALT.** Использование любых других батарей может привести к возгоранию, поражению электротоком или гибели от электрического шока.
- **Не подвергайте зарядное устройство воздействию снега или дождя.**
- **При отключении зарядного устройства от сети всегда тяните за штепсельную вилку, а не за кабель.** Это поможет избежать повреждения штепсельной вилки и розетки.
- **Убедитесь в том, что кабель расположен таким образом, чтобы на него не наступили, не споткнулись об него, а также в том, что он не натянут и не может быть поврежден.**
- **Не используйте удлинительный кабель без крайней необходимости.** Использование удлинительного кабеля неподходящего типа может привести к пожару или поражению электрическим током.
- **Не ставьте на зарядное устройство никакие предметы и не устанавливайте зарядное устройство на мягкую поверхность, которая может закрыть вентиляционные отверстия и привести к перегреву.** Не размещайте зарядное устройство поблизости от источников тепла. Вентиляция зарядного устройства происходит с помощью отверстий в верхней и нижней части корпуса.
- **Не используйте зарядное устройство при наличии поврежденной кабеля или штепсельной вилки – в этом случае необходимо немедленно их заменить.**
- **Не используйте зарядное устройство, если его роняли, либо если оно подвергалось сильному**

ударам или было повреждено каким-либо иным образом. Обратитесь в авторизованный сервисный центр.

- **Не разбирайте зарядное устройство. При необходимости обратитесь в специализированный сервисный центр, если нужно провести обслуживание или ремонт инструмента.** Неправильная сборка может стать причиной пожара или поражения электрическим током.
- В случае повреждения кабеля питания его необходимо немедленно заменить у производителя, в его сервисном центре или с привлечением другого специалиста аналогичной квалификации для предотвращения несчастного случая.
- **Перед очисткой отключите зарядное устройство от сети. В противном случае, это может привести к поражению электрическим током.** Извлечение аккумуляторной батареи не приведет к снижению степени этого риска.
- **НИКОГДА не пытайтесь соединить два зарядных устройства вместе.**
- **Зарядное устройство предназначено для работы при стандартном напряжении сети в 230 В. Не пытайтесь использовать его при каком-либо ином напряжении.** Это не относится к автомобильному зарядному устройству.







Зарядка батареи (Рис. [Fig.] В)

1. Перед установкой батареи подключите зарядное устройство к соответствующей сетевой розетке.
2. Вставьте аккумуляторную батарею **10** в зарядное устройство, убедившись в том, что она хорошо установлена. Красный индикатор зарядки начнет мигать. Это означает, что процесс зарядки начался.
3. По окончании зарядки красный индикатор будет гореть непрерывно, не мигая. Теперь батарея полностью заряжена, и ее можно использовать или оставить в зарядном устройстве. Чтобы извлечь аккумуляторную батарею из зарядного устройства, нажмите кнопку фиксатора батареи **11** и извлеките батарею.

ПРИМЕЧАНИЕ: Чтобы обеспечить максимальную производительность и срок службы литий-ионных батарей, перед первым использованием полностью зарядите аккумуляторную батарею.

Работа с зарядным устройством

См. состояние зарядки аккумуляторной батареи на приведенных ниже индикаторах.

Индикаторы зарядки	
 Зарядка	
 Полностью заряжен	
 Температурная задержка*	

*Красный индикатор продолжит мигать, но загорится желтый индикатор. После того, как батарея достигнет рабочей температуры, желтый индикатор погаснет, и зарядка продолжится.

Зарядное(-ые) устройство(-а) не может(-гут) полностью зарядить неисправную аккумуляторную батарею. При неисправной аккумуляторной батарее, индикатор на зарядном устройстве не загорится.

ПРИМЕЧАНИЕ: Также это может указывать на проблему с зарядным устройством.

Если зарядное устройство указывает на наличие проблемы, проверьте аккумулятор и зарядное устройство в специализированном сервисном центре.

Температурная задержка

Если температура батареи слишком низкая или слишком высокая, зарядное устройство автоматически переходит в режим температурной задержки; при этом зарядка не начинается до тех пор, пока батарея не достигнет нужной температуры. После того, как нужный уровень температуры будет достигнут, устройство перейдет в режим зарядки. Данная функция обеспечивает максимальный срок эксплуатации батареи.

Зарядка холодной батареи занимает больше времени, чем теплой. Аккумуляторная батарея заряжается медленнее во время всего цикла зарядки и максимального заряда не удастся добиться даже после того, как аккумуляторная батарея нагреется.

Зарядное устройство DCB118 оснащено внутренним вентилятором для охлаждения батареи. Вентилятор включится автоматически, если батарея нуждается в охлаждении. Не используйте зарядное устройство, если вентилятор не функционирует или если забиты вентиляционные отверстия. Не позволяйте посторонним предметам попадать внутрь зарядного устройства.

Система электронной защиты

Литий-ионные аккумуляторные батареи XR оснащены системой электронной защиты, которая защищает аккумуляторную батарею от перегрузки, перегрева или глубокой разрядки.

При срабатывании системы электронной защиты инструмент автоматически отключается. В этом случае поставьте литий-ионную батарею на зарядку до тех пор, пока она полностью не зарядится.

Крепление на стену

Данные зарядные устройства могут крепиться на стены или устанавливаться на стол или рабочую поверхность. При креплении на стену расположите зарядное устройство в пределах досягаемости розетки и подальше от углов и других препятствий, которые могут помешать потоку воздуха. Используйте заднюю часть зарядного устройства в качестве образца для положения монтажных болтов на стене. Надежно закрепите зарядное устройство при помощи саморезов (приобретаются отдельно) длиной минимум в 25,4 мм с диаметром шляпки самореза в 7–9 мм, вкрученных в дерево до оптимальной глубины, оставляющей

на поверхности примерно 5,5 мм самореза. Совместите отверстия на задней стороне зарядного устройства с выступающими саморезами и полностью вставьте их в отверстие.

Инструкции по очистке зарядного устройства

-  **ВНИМАНИЕ: Опасность поражения электрическим током. Перед чисткой отключите зарядное устройство от сети питания.** Грязь и жир можно удалить с наружной поверхности зарядного устройства с помощью тряпки или мягкой неметаллической щетки. Не используйте воду или чистящие растворы. Не допускайте попадания жидкости внутрь инструмента; никогда не погружайте никакие из деталей инструмента в жидкость.

Аккумуляторные батареи

Важные инструкции по технике безопасности для всех батарей

При заказе запасных батарей не забудьте указать номер по каталогу и напряжение.

При покупке батарея заряжена не полностью. Перед тем, как использовать батарею и зарядное устройство, прочтите следующие инструкции по технике безопасности. Затем выполните необходимые действия для зарядки.

ВНИМАТЕЛЬНО ПРОЧИТЕ ВСЕ ИНСТРУКЦИИ

- **Не заряжайте и не используйте батарею во взрывоопасной атмосфере, например, при наличии горючих жидкостей, газов или пыли.** Установка или удаление батареи из зарядного устройства может привести к воспламенению пыли или газов.
- **Никогда не прилагайте больших усилий, вставляя батарею в зарядное устройство. Не вносите изменения в конструкцию батарей с целью установить их в зарядное устройство, к которому они не подходят. Это может привести к серьезным травмам.**
- Заряжайте батареи только с помощью зарядных устройств DEWALT.
- **НЕ ПРОЛИВАЙТЕ** на них и не погружайте их в воду или другие жидкости.
- **Не храните и не используйте данное устройство и батарею при температуре выше 40 °C (например, на внешних пристройках или на металлических поверхностях зданий в летнее время).**
- **Не сжигайте батареи, даже поврежденные или полностью отработавшие.** При попадании в огонь батареи могут взорваться. При сжигании литий-ионных батарей образуются токсичные вещества и газы.
- **При попадании содержимого батареи на кожу, немедленно промойте это место водой с мылом.** При попадании содержимого батареи в глаза, необходимо промыть открытые глаза проточной

водой в течение 15 минут или до тех пор, пока не пройдет раздражение. При необходимости обращения к врачу, может пригодиться следующая информация: электролит представляет собой смесь жидких органических углекислых и литиевых солей.

- **При вскрытии батареи, ее содержимое может вызвать раздражение дыхательных путей.** Обеспечьте наличие свежего воздуха. Если симптомы сохраняются, обратитесь к врачу.

 **ВНИМАНИЕ: Опасность ожога.** Содержимое батареи может воспламениться при попадании искр или огня.

 **ВНИМАНИЕ: Ни в коем случае не разбирайте батарею.** При наличии трещин или других повреждений батареи, не устанавливайте ее в зарядное устройство. Не роняйте батарею и не подвергайте ее ударам или другим повреждениям. Не используйте батарею или зарядное устройство после удара, падения или получения каких-либо других повреждений (например, после того, как ее проткнули гвоздем, ударили молотком или наступили на нее). Это может привести к электрическому шоку или смерти. Поврежденные батареи необходимо вернуть в сервисный центр для повторной переработки.

 **ВНИМАНИЕ: Риск воспламенения. Избегайте замыкание выводов батарей металлическими предметами во время хранения или переноски.** Например, не кладите аккумуляторные батареи в передники, карманы, ящики для инструментов, выдвижные ящики и т. п. с гвоздями, гайками, ключами и т. п.

 **ПРЕДУПРЕЖДЕНИЕ: Когда устройство не используется, кладите его на бок на устойчивую поверхность в таком месте, где оно не может упасть и об него нельзя споткнуться.** Некоторые устройства с батареями большого размера, стоят сверху на батарее, и могут легко упасть.

Транспортировка

 **ВНИМАНИЕ: Риск воспламенения.** При транспортировке аккумуляторных батарей может произойти возгорание, если терминалы аккумуляторных батарей случайно будут замкнуты электропроводящими материалами. При транспортировке аккумуляторных батарей убедитесь в том, что терминалы защищены и хорошо изолированы от материалов, контакт с которыми может привести к короткому замыканию.

ПРИМЕЧАНИЕ: Литий-ионные аккумуляторные батареи запрещается сдавать в багаж.

Батареи DEWALT соответствуют всем применимым правилам транспортировки, как предусмотрено промышленными и юридическими стандартами, включая рекомендации ООН по транспортировке опасных грузов; Ассоциация

международных авиаперевозчиков (IATA) правила перевозки опасных грузов, Международные правила перевозки опасных грузов морским путем (IMDG), и европейское соглашение о международной дорожной перевозке опасных грузов (ADR). Литий-ионные элементы и аккумуляторные батареи были протестированы в соответствии с разделом 38.3 Рекомендаций ООН по транспортировке опасных грузов руководства по тестам и критериям.

В большинстве случаев транспортировка аккумуляторных батарей DEWALT не попадает под классификацию, поскольку они не являются опасными материалами Класса 9. В целом, полностью под правила Класса 9 подпадают только перевозки литий-ионных батарей с энергоемкостью выше 100 Ватт час (Вт ч). Энергоемкость всех литий-ионных аккумуляторных батарей в Ватт-часах указана на упаковке. Кроме того, из-за сложности правил, DEWALT не рекомендует перевозку литий-ионных батарей по воздуху вне зависимости от их энергоемкости. Поставки инструментов с батареями (комбинированные наборы) могут перевозиться по воздуху согласно исключениям, если энергоемкость батареи не превышает 100 Вт ч.

Независимо от того, является ли перевозка исключением или выполняется по правилам, перевозчик должен уточнить последние требования к упаковке, маркировке и оформлению документации.

Информация, изложенная в данном руководстве обоснована и на момент создания данного документа может считаться точной. Но эта гарантия не является ни выраженной, ни подразумеваемой. Покупатель должен обеспечить то, что бы его деятельность соответствовала всем применимым законам.

Рекомендации по хранению

1. Лучшим местом для хранения является прохладное и сухое место, защищенное от прямых солнечных лучей, высокой или низкой температуры. Для оптимальной работы и продолжительного срока службы, храните неиспользуемые аккумуляторные батареи при комнатной температуре.
2. Для достижения максимальных результатов при продолжительном хранении рекомендуется полностью зарядить батарейный комплект и хранить его в прохладном сухом месте вне зарядного устройства.

ПРИМЕЧАНИЕ: Аккумуляторные батареи не должны храниться в полностью разряженном состоянии. Перед использованием аккумуляторная батарея требует повторной зарядки.

Маркировка на зарядном устройстве и аккумуляторной батарее

Помимо пиктограмм, используемых в данном руководстве, на зарядном устройстве и батарее имеются следующие обозначения:



Перед началом работы прочтите руководство по эксплуатации.



Чтобы узнать время зарядки, см. **Технические характеристики**.



Не касайтесь токопроводящими предметами контактов батареи и зарядного устройства.



Не пытайтесь заряжать поврежденную батарею.



Не подвергайте электроинструмент или его элементы воздействию влаги.



Немедленно заменяйте поврежденный кабель питания.



Зарядку осуществляйте только при температуре от 4 °C до 40 °C.



Для использования внутри помещений.



Утилизируйте отработанные батареи безопасным для окружающей среды способом.



Заряжайте аккумуляторные батареи DEWALT только с помощью соответствующих зарядных устройств DEWALT. Зарядка иных аккумуляторных батарей отличных от разработанных DEWALT может привести к возгоранию аккумуляторных батарей и возникновению других опасных ситуаций.



Не сжигайте аккумуляторную батарею.

Тип батареи

DCG460 работает от аккумуляторной батареи напряжением 54 В.

Могут применяться следующие типы батарей: DCB546, DCB547, DCB547G, DCB548, DCB549. Подробную информацию см. в **Технических характеристиках**.

Комплект поставки

В комплект входят:

- 1 Угловая шлифмашина
- 1 Кожух типа 41/типа А
- 1 Кожух типа 27/типа А
- 1 Боковая рукоятка
- 1 Дисковый ключ
- 1 Литий-ионная аккумуляторная батарея (модели C1, D1, E1, G1, H1, L1, M1, P1, Q1, S1, T1, U1, X1, Y1, Z1)
- 2 Литий-ионные аккумуляторные батареи (модели C2, D2, E2, G2, H2, L2, M2, P2, Q2, S2, T2, U2, X2, Y2, Z2)
- 3 Литий-ионные аккумуляторные батареи (модели C3, D3, E3, G3, H3, L3, M3, P3, Q3, S3, T3, U3, X3, Y3, Z3)
- 1 Руководство по эксплуатации

ПРИМЕЧАНИЕ. Аккумуляторные батареи, зарядные устройства и инструментальные ящики не входят в комплект поставки для моделей N. Аккумуляторные батареи и зарядные устройства не входят в комплект поставки для моделей NT. Модели V включают в себя аккумуляторные батареи Bluetooth®.

ПРИМЕЧАНИЕ. Словесный товарный знак и логотип Bluetooth® являются зарегистрированными товарными знаками Bluetooth®, SIG, Inc. любое использование этих знаков DeWALT выполняется по лицензии. Другие торговые марки и названия принадлежат их владельцам.

- Проверьте инструмент, детали и дополнительные принадлежности на предмет поврежденных, которые могли произойти во время транспортировки.
- Перед эксплуатацией внимательно прочтите данное руководство.

Маркировка инструмента

На инструмент нанесены следующие обозначения:

 Перед началом работы прочтите руководство по эксплуатации.

 Используйте защитные наушники.

 Используйте защитные очки.

 Всегда держите двумя руками.

 Не используйте защитный кожух для отрезных работ.

 Электронный тормоз.

Место размещения кода даты (рис. E)

Код даты **14**, который также включает год изготовления, напечатан на корпусе.

Пример:

2022 XX XX

Год и неделя изготовления

Описание (рис. A)

 **ОСТОРОЖНО!** Никогда не вносите изменения в конструкцию электроинструмента или какой-либо его части. Это может привести к повреждениям или травмам.

- 1 Пусковой выключатель
- 2 Рычаг блокировки пускового выключателя
- 3 Кнопка блокировки шпинделя
- 4 Шпиндель
- 5 Дополнительная рукоятка
- 6 Проставочный фланец без резьбы (закреплен на шпинделе)

- 7 Стопорный фланец
- 8 Кожух типа 27/типа A 230 мм
- 9 Рычаг блокировки защитного кожуха
- 10 Аккумуляторная батарея
- 11 Кнопка фиксатора батареи
- 12 Основная рукоятка
- 13 Светодиодный индикатор избыточной нагрузки

Назначение

Ваша DCG460 аккумуляторная угловая шлифмашина предназначена для профессиональных работ по резке, шлифованию, зачистке и очистке металлической щеткой.

ЗАПРЕЩАЕТСЯ использовать в условиях повышенной влажности или поблизости от легковоспламеняющихся жидкостей или газов.

 **ОПАСНО!** Запрещается использование инструмента для пиления или резки по дереву. Запрещается использование зубчатых лезвий каких-либо типов. Это может привести к серьезным травмам.

Данная беспроводная угловая шлифмашина является профессиональным электроинструментом.

НЕ РАЗРЕШАЙТЕ детям прикасаться к инструменту.

Использование инструмента неопытными пользователями должно происходить под контролем опытного лица.

- **Малолетние дети и люди с ограниченными физическими возможностями.** Данное изделие не предназначено для использования маленькими детьми или людьми с ограниченными физическими возможностями, если они не находятся под присмотром лица, отвечающего за их безопасность.
- Данный инструмент не предназначен для использования лицами (включая детей) с ограниченными физическими, психическими и умственными возможностями, не имеющими опыта, знаний или навыков работы с ним, если они не находятся под наблюдением лица, ответственного за их безопасность. Никогда не оставляйте детей с этим инструментом без присмотра.

СБОРКА И РЕГУЛИРОВКА

 **ВНИМАНИЕ:** Чтобы снизить риск получения серьезной травмы, необходимо выключить инструмент и отсоединить батарею, прежде чем выполнять какую-либо регулировку либо удалять/устанавливать какие-либо насадки или дополнительные принадлежности. Случайный запуск может привести к DEWALT.

 **ВНИМАНИЕ:** Используйте только зарядные устройства и аккумуляторные батареи марки DeWALT.

Особенности

Электронная муфта E-Clutch™

Данный инструмент оборудован E-Clutch™ (электронная муфта), которая в случае высокой нагрузки отключает инструмент, снижая реакцию от крутящего момента

на пользователя. Чтобы перезапустить инструмент, необходимо переключить пусковой выключатель (включить и выключить).

Тормоз Kickback Brake™

При обнаружении защемления, останова или заклинивания электронный тормоз срабатывает с максимальной силой, чтобы быстро остановить круг, уменьшить движение шлифмашины и выключить шлифмашину. Чтобы перезапустить инструмент, необходимо переключить пусковой выключатель (включить и выключить).

Защита от перегрузок Power-Off™

В случае перегрузки двигателя подача питания на двигатель будет уменьшена. При продолжающейся перегрузке двигателя инструмент выключится. Чтобы перезапустить инструмент, необходимо переключить пусковой выключатель (включить и выключить). Инструмент будет отключаться каждый раз, когда текущая нагрузка достигает значения тока перегрузки (точка перегорания двигателя). Если происходит продолжающееся отключение из-за перегрузки, прикладывайте меньшее усилие/вес к инструменту до тех пор, пока инструмент не будет работать без срабатывания перегрузки.

Электронный плавный пуск

Эта функция ограничивает начальную скорость запуска, позволяя инструменту постепенно набирать полную скорость в течение 1 секунды.

Установка и извлечение аккумуляторной батареи из инструмента (Рис. В)

ПРИМЕЧАНИЕ: Убедитесь, что аккумуляторная батарея **10** полностью заряжена.

Установка батареи в инструмент

1. Совместите аккумуляторную батарею **10** с выемкой на внутренней стороне инструмента (Рис. В).
2. Задвиньте ее в инструмент так, чтобы аккумуляторная батарея плотно встала на место и убедитесь, что услышали щелчок от вставшего на место замка.

Извлечение батареи из инструмента

1. Нажмите кнопку фиксатора батареи **11** и вытащите батарею из инструмента.
2. Вставьте батарею в зарядное устройство, как указано в разделе данного руководства, посвященном зарядному устройству.

Датчик уровня заряда аккумуляторной батареи (Рис. В)

В некоторых аккумуляторных батареях DeWALT есть датчик заряда, который включает три зеленых светодиодных индикатора, показывающих уровень оставшегося заряда аккумуляторной батареи.

Для включения датчика заряда, нажмите и удерживайте кнопку датчика заряда **15**. Загорятся три зеленых светодиода, показывая уровень оставшегося заряда. Когда уровень заряда аккумуляторной батареи будет ниже уровня,

необходимого для использования, светодиоды перестанут гореть и аккумуляторную батарею следует зарядить.

ПРИМЕЧАНИЕ: Датчик заряда аккумуляторной батареи показывает уровень оставшегося заряда. Он не показывает работоспособность устройства и его показания могут меняться в зависимости от компонентов продукта, температуры и сфер применения.

Установка дополнительной рукоятки

(Рис. С)



ВНИМАНИЕ: Данная рукоятка **ВСЕГДА ДОЛЖНА ИСПОЛЬЗОВАТЬСЯ** для обеспечения полного контроля над инструментом. *Всегда проверяйте, что рукоятка надежно затянута.*

Вкрутите до упора дополнительную рукоятку **5** в одно из резьбовых монтажных отверстий на корпусе редуктора.

Поворачивание корпуса редуктора

(Рис. D)

Для удобства пользователя корпус редуктора поворачивается на 90° для операций по резке.

1. Выкрутите четыре угловых винта, удерживающие корпус редуктора на корпусе двигателя.
2. Не снимая корпус редуктора с корпуса двигателя, поверните корпус редуктора в нужное положение.
ПРИМЕЧАНИЕ: Если корпус редуктора и корпус двигателя расходятся более чем на 3 мм, следует провести техобслуживание инструмента с разборкой и сборкой в авторизованном сервисном центре DeWALT. Отказ от проведения сервисного обслуживания инструмента может привести к выходу из строя двигателя и подшипника.
3. Установите на место винты для крепления корпуса редуктора к корпусу двигателя. Затяните винты, используя крутящий момент 12,5 Дюйм-фунт (1,41 Ньютон-метра). Чрезмерный момент затяжки может привести к срыву резьбы винтов.

Защитные кожухи



ВНИМАНИЕ! Защитные кожухи должны использоваться со всеми типами шлифовальных кругов, отрезных кругов, сверльных шлифовальных дисков, проволочных щеток и проволочных кругов. *Инструмент может использоваться без защитного кожуха только при шлифовании стандартными шлифовальными дисками. Изображение защитного кожуха, поставляемого с инструментом, см. на рисунке А. Для выполнения некоторых операций может потребоваться использование соответствующего защитного кожуха. Приобрести дополнительный защитный кожух можно у местного продавца или в авторизованном сервисном центре.*



ВНИМАНИЕ! При использовании защитных кожухов типа 1/41/типа А (для отрезных кругов)

при шлифовании поверхностей, **защитный кожух** может мешать заготовке, что приведет к ухудшению контроля над инструментом.



ВНИМАНИЕ! При использовании **защитного кожуха** типа 27/типа В (шлифовального круга) для резки с абразивными кругами, существует повышенный риск воздействия искр и частиц, а также осколков круга в случае его разрушения.



ВНИМАНИЕ! При использовании **защитного кожуха** типа 1/41/типа А (для отрезных кругов), типа 27/типа В (шлифовального) для резки и шлифования по бетону или каменной кладке существует повышенный риск воздействия пыли и потери контроля в результате отдачи.

ПРИМЕЧАНИЕ. Шлифование кромки и отрезание выполняется кругами типа 27, которые специально предназначены для этой цели; круги толщиной 6 мм предназначены для шлифования поверхностей, в то время как более тонкие круги типа 27 следует проверить и выяснить, пригодны ли они для шлифования поверхности или только для шлифования кромки/отрезания. С любыми кругами, которыми запрещено выполнять шлифовку поверхности, необходимо использовать защитный кожух типа 1/41/типа А (для отрезных кругов). Защитный кожух типа 1/41/типа А (для отрезных кругов) (ранее обозначавшийся как тип 1/41) следует использовать для всех видов кругов двойного назначения (комбинированных шлифовальных и отрезных). Резка может выполняться с использованием круга типа 1/41 и защитного кожуха типа 1/41/типа А для отрезных кругов, который ранее назывался кожухом типа 1/41.

ПРИМЕЧАНИЕ. См. **таблицу видов применения дополнительных принадлежностей и кожухов**, чтобы выбрать правильную комбинацию защитного кожуха и принадлежности.

Установка и снятие защитного кожуха (рис. Е)



ВНИМАНИЕ! Защитные кожухи должны использоваться со всеми типами шлифовальных кругов, отрезных кругов, алмазных отрезных дисков, шлифовальных лепестковых кругов, проволочных щеток и дисковых щеток. Инструмент может использоваться без защитного кожуха только при шлифовании стандартными шлифовальными дисками. Некоторые модели DEWALT снабжаются защитным кожухом для работы с кругами с утопленным центром (тип 27) и шлифовальными кругами с втулкой (тип 27). Этот же защитный кожух предназначен для работы со шлифовальными лепестковыми кругами (тип 27 и 29) и проволочными щетками. Для любых работ по резке обязательно применение кожуха типа 1/41/типа А (для отрезных кругов). Для шлифования кругами типов помимо 27 и 29 требуются другие защитные кожухи. Инструкции по установке этих защитных приспособлений включены в комплект приспособлений.

1. Откройте рычаг разблокирования защитного кожуха **9**. Совместите проушины **17** на кожухе с выемками **18** на корпусе редуктора.
2. Надавите на защитный кожух, пока проушины кожуха не встанут на место, затем поверните их в канавку на ступице корпуса редуктора.
3. Пока замок кожуха открыт, поворачивайте кожух **8** по часовой стрелке до достижения желаемого рабочего положения. Корпус защитного кожуха должен располагаться между шпинделем и оператором для обеспечения максимальной защиты оператора.
4. Закройте защелку защитного кожуха, чтобы зафиксировать его на корпусе редуктора. Вы не должны поворачивать защитный кожух рукой, когда защелка закрыта. Не работайте шлифмашиной с незакрепленным кожухом или рычагом блокировки в открытом положении.
5. Чтобы снять кожух, откройте защелку кожуха, поверните кожух так, чтобы стрелки совпали, и потяните за кожух.

ПРИМЕЧАНИЕ. Диаметр кожуха подгоняется под размер корпуса редуктора при производстве. Если кожух расшатался в процессе эксплуатации, затяните регулировочный винт **19** с зажимным рычагом в закрытом положении.



ВНИМАНИЕ! Не затягивайте регулировочный винт, когда рычаг блокировки находится в открытом положении. Это может привести к открытому повреждению защитного кожуха или монтажной ступицы.



ВНИМАНИЕ! Если не удастся затянуть защитный кожух с помощью регулировочного зажима, не используйте инструмент и отнесите его и кожух в сервисный центр для ремонта или замены кожуха.

Фланцы и круги



ОСТОРОЖНО! Чтобы снизить риск получения серьезных травм, **выключайте инструмент и извлекайте из него аккумуляторную батарею перед тем, как выполнять какие-либо настройки или снимать/устанавливать насадки или принадлежности.** Случайный запуск может привести к травме.

Установка кругов без ступицы (рис. F, G)



ОСТОРОЖНО! Неправильная установка фланцев и/или круга может привести к получению тяжелой травмы (или к повреждению инструмента или круга).



ВНИМАНИЕ! Входящие в комплект поставки фланцы должны использоваться с шлифовальными кругами с утопленным центром типа 27/42 и с отрезными кругами типа 1/41. Дополнительную информацию см. в **таблице видов применения дополнительных принадлежностей и кожухов.**



ОСТОРОЖНО! При использовании абразивных отрезных кругов или алмазных отрезных кругов

следует использовать закрытый двусторонний защитный кожух, так называемый кожух типа 1/41/ типа А для отрезных кругов.



ОСТОРОЖНО! Отказ от использования надлежащего фланца и защитного кожуха или использование поврежденного фланца или защитного кожуха может привести к получению травмы вследствие поломки круга или контакта с кругом. Дополнительную информацию см. в **таблице видов применения дополнительных принадлежностей и кожухов.**

1. Положите инструмент на стол защитным кожухом вверх.
2. Прижмите круг **16** к заднему фланцу **6**, расположив его на приподнятом центре (пилоте) заднего фланца.
3. Удерживая нажатой кнопку блокировки шпинделя, и нажав круглые углубления в сторону от круга, наворачите резьбовой стопорный фланец **7** на шпиндель так, чтобы проушины фланца вошли в две выемки в шпинделе.
4. Удерживая нажатой кнопку блокировки шпинделя, затяните резьбовой стопорный фланец **7** дисковым ключом.
5. Чтобы снять круг, нажмите на кнопку блокировки шпинделя и ослабьте резьбовой стопорный фланец.

Установка шлифовального диска-подшвы (рис. А, Н)

ПРИМЕЧАНИЕ. Использование защитного кожуха с шлифовальными дисками на дисках-подшвах, часто называемых фибро-каучуковыми дисками, не обязательно. Поскольку использование защитного кожуха с данными принадлежностями не требуется, установка защитного кожуха не обязательна.



ОСТОРОЖНО! Неверная установка стопорной гайки и/или круга может привести к тяжелой травме (или повреждению инструмента и круга).



ОСТОРОЖНО! По завершении операции на инструмент снова должен быть установлен защитный кожух правильного типа для использования со шлифовальными кругами, отрезными кругами, шлифовальными веерными дисками, проволочными щетками или проволочными кругами.

1. Установите или наворачите подходящий диск-подшву **21** на шпиндель.
2. Установите шлифовальный диск **20** на диск-подшву **21**.
3. Удерживая нажатой кнопку блокировки шпинделя **3**, наворачите стопорную гайку **22** на шпиндель, расположив выпуклый центр гайки лицом к центру шлифовального диска и диска-подшвы.
4. Вручную затяните гайку. Нажмите на кнопку блокировки шпинделя и поворачивайте шлифовальный диск, пока диск и гайка не будут плотно прилегать друг к другу.

5. Чтобы снять диск, нажмите на кнопку блокировки шпинделя и поворачивайте диск-подшву и установленный на нем диск.

Установка и снятие кругов со ступицей (рис. I)

Круги со ступицей устанавливаются непосредственно на шпиндель. Резьба насадки должна соответствовать резьбе шпинделя.

1. Вручную наворачите круг на шпиндель **4**.
2. Нажмите на кнопку блокировки шпинделя **3** и затяните ступицу круга при помощи гаечного ключа.
3. Для снятия круга выполните те же действия в обратном последовательности.

ПРИМЕЧАНИЕ. Перед включением инструмента убедитесь, что круг установлен правильно. В противном случае может произойти повреждение инструмента или круга.

Установка чашеобразных проволочных щеток и проволочных кругов (рис. I)



ОСТОРОЖНО! Неправильная установка щетки/ круга может привести к получению тяжелых травм (или к повреждению инструмента или круга).



ВНИМАНИЕ! Для снижения риска получения травмы при работе с проволочными щетками и кругами надевайте защитные перчатки. Принадлежности могут оказаться очень острыми.



ВНИМАНИЕ! Во избежание риска повреждения инструмента, проволочные щетки или круги не должны касаться защитного кожуха при установке или во время использования инструмента. При использовании защитных кожухов типа 1/41/типа А (для отрезных кругов) или типа 27/ типа В (для шлифования) с круговыми проволочными щетками толщины, превышающей максимальную толщину, указанную в Таблице видов применения дополнительных принадлежностей и кожухов, проволока может зацепиться за кожух и сломаться.

Чашеобразные проволочные щетки или проволочные круги навинчиваются непосредственно на резьбу шпинделя без использования стопорного фланца. Используйте только щетки или проволочные круги с М14 резьбовой ступицей. Данные принадлежности можно приобрести за дополнительную плату у местного продавца DEWALT или авторизованного DEWALT сервисного центра.

1. Положите инструмент на стол защитным кожухом вверх.
2. Вручную наворачите круг на шпиндель **4**.
3. Нажмите на кнопку блокировки шпинделя **3** и затяните ступицу проволочной щетки или дисковой щетки при помощи гаечного ключа.
4. Для снятия диска выполните те же действия в обратной последовательности.



ПРИМЕЧАНИЕ. Для предотвращения риска повреждения инструмента всегда перед включением проверяйте надежность фиксации ступицы круга.

Подготовка к эксплуатации



- Установите защитный кожух и подходящий для данного типа работ диск или круг. Не используйте чрезмерно изношенные диски или круги.
- Убедитесь, что резьбовой стопорный фланец установлен правильно. Следуйте инструкциям, представленным в **таблице видов применения дополнительных принадлежностей и кожухов**.
- Убедитесь, что указанные стрелками направления вращения на принадлежности и электроинструменте совпадают.
- Не используйте поврежденные принадлежности. Перед каждым использованием проверяйте принадлежности, как то: абразивные круги — на наличие сколов и трещин, диск-подшову — на наличие надрывов, трещин или чрезмерного износа, проволочные щетки — на наличие ослабленной или сломанной проволоки. В случае падения электроинструмента или принадлежности убедитесь, что она не была повреждена, или установите неповрежденную принадлежность. После проверки и установки принадлежности, оператор и посторонние лица не должны находиться на одной плоскости с вращающейся принадлежностью. Запустите электроинструмент на максимальной скорости без нагрузки и дайте ему поработать одну минуту. Поврежденные принадлежности, как правило, ломаются в течение этого тестового периода.

ЭКСПЛУАТАЦИЯ

Инструкции по использованию

-  **ВНИМАНИЕ:** Всегда следуйте указаниям действующих норм и правил безопасности.
-  **ВНИМАНИЕ:** Чтобы снизить риск получения серьезной травмы, необходимо выключить инструмент и отсоединить батарею, прежде чем выполнять какую-либо регулировку либо удалять/устанавливать какие-либо насадки или дополнительные принадлежности. Случайный запуск может привести к травме.

Правильное положение рук во время работы (Рис. J)



-  **ВНИМАНИЕ:** Для уменьшения риска получения тяжелой травмы **ВСЕГДА** правильно удерживайте электроинструмент, как показано на рисунке.
-  **ВНИМАНИЕ:** Для уменьшения риска получения тяжелой травмы **ВСЕГДА** надежно удерживайте инструмент, предупреждая внезапные сбои в работе.

Правильное положение рук во время работы: одной рукой возьмитесь за основную рукоятку **12**, а другой рукой удерживайте дополнительную рукоятку **5**, как показано на Рисунке J.

Светодиодный индикатор избыточной нагрузки (рис. А)

Светодиодный индикатор избыточной нагрузки **13** загорается как предупреждение о том, что инструмент испытывает слишком сильные нагрузки. Продолжение работы после включения светодиодной подсветки может привести к отключению или сокращению времени работы.

Курковый пусковой выключатель и рычаг блокировки пускового выключателя (Рис. А)

-  **ВНИМАНИЕ:** Перед использованием инструмента убедитесь, что рукоятка надежно затянута.
 -  **ВНИМАНИЕ:** Крепко удерживайте боковую рукоятку и корпус инструмента для обеспечения контроля над инструментом при запуске, во время работы и до тех пор, пока круг или насадка не прекратит вращаться. Прежде чем положить инструмент убедитесь, что круг полностью остановился.
1. Чтобы включить инструмент, передвиньте рычаг блокировки пускового выключателя **2** в сторону задней части инструмента и нажмите на курковый пусковой выключатель **1**. При нажатии на курковый пусковой выключатель инструмент начнет работать.
 2. Для выключения инструмента отпустите курковый выключатель.

-  **ВНИМАНИЕ:** Перед началом работы с заготовкой дождитесь, пока инструмент не наберет полную скорость. Перед выключением инструмента, сначала поднимите его с заготовки.

ПРИМЕЧАНИЕ: Этот инструмент не предназначен для блокировки выключателя во включенном положении и его нельзя блокировать никакими другими средствами.

Блокировка шпинделя (Рис. I)

Кнопка блокировки шпинделя **3** используется для предотвращения вращения шпинделя при установке или снятии кругов. Используйте функцию блокировки шпинделя только после того, как инструмент будет выключен, батарея будет извлечена и двигатель будет полностью остановлен.

ПРИМЕЧАНИЕ: Для предотвращения риска повреждения инструмента не используйте блокировку шпинделя при работающем инструменте. Это приведет к повреждению инструмента, а установленная насадка может отвинтиться и нанести травму.

Для установки блокировки нажмите на кнопку блокировки шпинделя и вращайте шпиндель до тех пор, пока он не зафиксируется, и вы не сможете его более повернуть.

Шлифование поверхности, зачистка и использование проволочных щеток (рис. К)

⚠ ВНИМАНИЕ! Всегда используйте защитный кожух правильного типа в соответствии с инструкциями в данном руководстве по эксплуатации.

Шлифование поверхности заготовки:

1. Дождитесь, пока инструмент наберет полные обороты, прежде чем прикасаться им к обрабатываемой поверхности.
2. Нажимайте на поверхность с минимальным усилием, чтобы инструмент работал на высокой скорости. Эффективность шлифования максимальна, когда инструмент работает на высокой скорости.
3. Удерживайте инструмент под правильным углом по отношению к обрабатываемой поверхности. См. таблицы соответствия конкретной операции.

Операция	Угол \angle
Шлифование	20°–30°
Зачистка веерным диском	5°–10°
Шлифование диском-подшовой	5°–15°
Зачистка проволочной щеткой	5°–10°

4. Избегайте контакта краев кругов обрабатываемой поверхностью.
 - При шлифовании, зачистке веерным диском или проволочной щеткой перемещайте инструмент вперед и назад для предотвращения образования канавок на обрабатываемой поверхности.
 - При шлифовании диском-подшовой перемещайте инструмент по прямой линии, предотвращая появление ожогов и царапин на обрабатываемой поверхности.

ПРИМЕЧАНИЕ. Не оставляйте инструмент на обрабатываемой заготовке без движения — это может повредить поверхность заготовки.

5. Прежде чем выключить инструмент, сначала поднимите его с обрабатываемой поверхности. Прежде чем положить инструмент, дождитесь полной остановки двигателя.

⚠ ВНИМАНИЕ! Будьте особенно осторожны при обработке краев, поскольку может произойти внезапное резкое движение инструмента.

Меры безопасности при работе с окрашенными поверхностями

1. Шлифование или зачистка проволочной щеткой красок с содержанием свинца НЕ РЕКОМЕНДУЕТСЯ, так как это приводит к образованию вредной для здоровья пыли. Наибольшую опасность отравление свинцом представляет для детей и беременных женщин.

2. Так как определить наличие свинца в краске без проведения химического анализа достаточно сложно, мы рекомендуем соблюдать следующие меры предосторожности при выполнении шлифования окрашенных поверхностей:

Обеспечение индивидуальной безопасности

1. Не допускайте детей или беременных женщин в рабочую зону, где выполняется шлифование или зачистка проволочной щеткой окрашенных поверхностей до тех пор, пока рабочая зона не будет полностью очищена.
2. Все люди, входящие в рабочую зону, должны надевать пылезащитные маски или респираторы. Фильтр следует заменять ежедневно или по мере его загрязнения.

ПРИМЕЧАНИЕ. Следует использовать только те пылезащитные маски, которые предназначены для работы с пылью и парами красок, содержащих свинец. Обычные маски для лакокрасочных работ не обеспечивают достаточной защиты. Обратитесь в местный строительный магазин для приобретения соответствующей защитной маски.
3. НЕ ПРИНИМАЙТЕ ПИЩУ, НЕ ПЕЙТЕ ЖИДКОСТИ И НЕ КУРИТЕ в рабочей зоне для исключения вероятности попадания частиц краски в желудок. ПЕРЕД приемом пищи, питьем или курением работник должен помыться и почиститься. Пищевые продукты, напитки или сигареты не должны находиться в рабочей зоне, так как на них может осесть пыль.

Экологическая безопасность

1. Краску следует снимать таким образом, чтобы свести к минимуму количество образующейся пыли.
2. Зоны, где выполняется удаление краски, должны быть герметизированы полимерной пленкой толщиной 4 мил.
3. Шлифование поверхности должно выполняться таким образом, чтобы свести к минимуму проникновение пыли за пределы рабочей зоны.

Чистка и утилизация

1. Все поверхности в рабочей зоне необходимо ежедневно очищать пылесосом и протирать в течение всего времени выполнения шлифовальных работ. Фильтровальные мешки пылесоса следует менять с достаточной частотой.
2. Пластиковую одноразовую одежду следует собирать и утилизировать вместе с собранной пылью и другим мусором. Их следует помещать в герметичные емкости для сбора мусора и регулярно вывозить в пункт переработки отходов. Во время чистки дети и беременные женщины не должны находиться в рабочей зоне.
3. Все игрушки, моющуюся мебель и принадлежности, используемые детьми, необходимо тщательно вымыть перед дальнейшим использованием.

Шлифование кромок и резка (рис. L)

⚠ ОСТОРОЖНО! Не используйте круги для шлифования кромок/резики для шлифования поверхности, т. к.

данные круги не рассчитаны на боковые нагрузки, образующиеся при шлифовании поверхности.

Последствием этого может стать разрушение круга и получение травмы.



ВНИМАНИЕ! Круги, используемые для резки и шлифования кромок, могут сломаться или стать причиной обратного удара при их изгибании во время использования инструмента. При выполнении всех операций по шлифованию кромок/резке открытая сторона защитного кожуха должна быть обращена в сторону от оператора.

ПРИМЕЧАНИЕ. Работы по шлифованию кромок/резке кругом типа 27 должны ограничиваться неглубокими разрезами и надрезами — не более 13 мм при использовании нового круга. Сокращайте глубину разрезов/надрезов пропорционально уменьшению радиуса круга по мере его износа. Дополнительную информацию см. в таблице видов применения дополнительных принадлежностей и кожухов. Шлифование кромок/отрезание кругами типа 41 требует установки защитного кожуха типа 1/41 типа А.

1. Дождитесь, пока инструмент наберет полные обороты, прежде чем прикасаться им к обрабатываемой поверхности.
2. Нажимайте на поверхность с минимальным усилием, чтобы инструмент работал на высокой скорости. Эффективность шлифования кромок/отрезания максимальна, когда инструмент работает на высокой скорости.
3. Стойте таким образом, чтобы открытая нижняя часть круга была направлена в сторону от вас.
4. После начала резки и образования надреза на обрабатываемой детали не меняйте угол резки. Изменение угла приведет к заклиниванию круга и может привести к его разрушению. Конструкция кругов для шлифования краев не рассчитана на боковые нагрузки, возникающие при зажимании.
5. Прежде чем выключить инструмент, поднимите его с обрабатываемой поверхности. Прежде чем положить инструмент, дождитесь полной остановки двигателя.

Беспроводное управление инструментом Wireless Tool Control™ (рис. А)



ВНИМАНИЕ! Прочтите все правила техники безопасности, инструкции и спецификации устройства, сопряженного с инструментом.

Ваш инструмент оборудован передатчиком беспроводного управления Wireless Tool Control™, с помощью которого перфоратор может быть сопряжен с другим устройством DEWALT с Wireless Tool Control™, например, пылесосом.

Для сопряжения инструмента с помощью Wireless Tool Control™, нажмите и удерживайте пусковой выключатель  и кнопку сопряжения Wireless Tool Control™ на другом устройстве. Когда ваш инструмент будет успешно сопряжен, на втором устройстве загорится светодиод.

ТЕХНИЧЕСКОЕ ОБСЛУЖИВАНИЕ

Электроинструмент имеет длительный срок эксплуатации и требует минимальных затрат на техобслуживание. Для длительной безотказной работы необходимо обеспечить правильный уход за инструментом и его регулярную очистку.



ВНИМАНИЕ: Чтобы снизить риск получения серьезной травмы, необходимо выключить инструмент и отсоединить батарею, прежде чем выполнять какую-либо регулировку либо удалять/устанавливать какие-либо насадки или дополнительные принадлежности.

Случайный запуск может привести к травме.

Зарядное устройство и аккумуляторные батареи неремонтопригодны.

Смазка

Ваш электроинструмент не требует дополнительной смазки.

Чистка



ОСТОРОЖНО! Опасность поражения электрическим током и механического повреждения. Перед чисткой отсоедините электроприбор от источника питания.



ОСТОРОЖНО! Для обеспечения безопасной и эффективной работы электроинструмента всегда содержите его и вентиляционные отверстия в чистоте.



ОСТОРОЖНО! Никогда не используйте растворителями или другими сильнодействующими химическими веществами для чистки неметаллических частей инструмента. Химические вещества воздействуют на материалы, используемые в деталях. Для чистки используйте ткань, смоченной мягким мыльным раствором. Не допускайте попадания жидкости внутрь инструмента; никогда не погружайте какие-либо из деталей инструмента в жидкость.

Вентиляционные отверстия можно очищать сухой мягкой неметаллической щеткой и/или подходящим пылесосом. Не используйте воду или чистящие растворы. Носите разрешенные средства защиты глаз и пылезащитную маску.

Дополнительные принадлежности



ОСТОРОЖНО! Так как принадлежности производителей помимо DEWALT не проходили испытания на совместимость с данным изделием, использование таких принадлежностей может представлять опасность. Во избежание травм, используйте только рекомендуемые DEWALT принадлежности с данным изделием.



ОСТОРОЖНО! Не используйте армированные абразивные круги с истекшим сроком эксплуатации (EXP), указанным в центре круга (если имеется). Круги с истекшим сроком эксплуатации могут лопнуть и привести к тяжелым травмам. Храните армированные абразивные круги в сухом

месте вне воздействия крайне высоких или крайне низких температур и влажности. Уничтожайте круги с истекшим сроком эксплуатации или повреждениями, чтобы их нельзя было использовать.

Проконсультируйтесь со своим продавцом для получения дополнительной информации.

На инструмент устанавливаются шлифовальные или отрезные круги диаметром 230 мм и толщиной 8 мм. С принадлежностями шлифовальной машины необходимо использовать защитные кожаные диски-подошвы и фланцы правильного типа. Информация для подбора принадлежностей представлена в **таблице видов применения дополнительных принадлежностей и кожухов**.



ОСТОРОЖНО! *Дополнительные принадлежности должны быть предназначены для работы на скорости, рекомендованной на предупредительной наклейке инструмента. Круги и прочие принадлежности, работающие на скорости выше номинальной, могут разрушиться и привести к травмам. Резьбовые принадлежности должны иметь ступицу M14. Каждая принадлежность без резьбы должна иметь посадочное отверстие 22 мм. Если это не так, то возможно, что принадлежность предназначена для использования с циркулярной пилой. Используйте только дополнительные принадлежности, указанные в таблице видов применения дополнительных принадлежностей и кожухов в данном руководстве по эксплуатации. Номинальная скорость насадок всегда должны быть выше скорости инструмента, указанной на паспортной табличке инструмента.*



ОСТОРОЖНО! *Обращайтесь и храните все абразивные круги с осторожностью, чтобы предотвратить повреждение от теплового удара, тепла, механических повреждений и пр. Хранить в сухом месте, защищенном от высокой влажности, отрицательных температур или резких перепадов температуры.*

Чип Tool Connect™ (Рис. М)



ВНИМАНИЕ: *Для снижения риска получения тяжелых травм выключайте инструмент и извлекайте аккумуляторную батарею перед проведением любых действий по регулировке или установке/снятию дополнительных принадлежностей или насадок. Случайный запуск может привести к травме.*

Ваш инструмент готов к работе с чипом Tool Connect™ и имеет для его установки специально предназначенное место.

Чип Tool Connect™ – это дополнительное приложение для интеллектуального устройства (например, смартфона или планшета), которое обеспечивает соединение устройства с

инструментом для использования мобильного приложения для функций управления.

В инструкции к чипу **Tool Connect™ вы найдете** дополнительную информацию.

Установка чипа Tool Connect™

1. Удалите винты **21**, удерживающие защитную крышку чипа Tool Connect™ **24** на инструменте.
2. Снимите защитную крышку и вставьте чип Tool Connect™ в пустое гнездо **25**.
3. Убедитесь, что чип Tool Connect™ находится заподлицо с корпусом инструмента. Зафиксируйте его, затянув винты.
4. В инструкции к чипу **Tool Connect™ вы найдете** дополнительные инструкции.

Защита окружающей среды





Отдельная утилизация. Изделия и аккумуляторные батареи с данным символом на маркировке запрещается утилизировать с обычными бытовыми отходами.

Изделия и аккумуляторные батареи содержат материалы, которые могут быть извлечены или переработаны, снижая потребность в исходном сырье. Пожалуйста, утилизируйте электрические изделия и аккумуляторные батареи в соответствии с местными нормами. Дополнительная информация доступна по адресу www.2helpU.com.

Аккумуляторная батарея

Данную аккумуляторную батарею с длительным сроком эксплуатации необходимо перезаряжать, когда она перестает обеспечивать питание, необходимое для выполнения определенных работ. По окончании срока эксплуатации ее следует утилизировать, соблюдая при этом необходимые меры по защите окружающей среды:

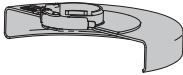
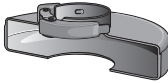
- полностью разрядите батарею до конца и извлеките ее из инструмента.
- литий-ионные аккумуляторные батареи подлежат вторичной переработке. Сдайте их нашему дилеру или в местный центр вторичной переработки. В этих пунктах батареи будут подвергнуты повторной переработке или правильной утилизации.

Типы кожухов для DCG460		
Тип В (неглубокий, для шлифования)	Тип А (закрытый, для отрезных кругов)	Тип F (Режущий кожух)
		

! Защитные кожухи типа А (тип 41) предназначены для использования с отрезными кругами типа 41 (1А) и кругами типа 42 (27А), предназначенными только для резки. Для шлифования кругами, отличными от типа 27 и типа 29, требуются другие дополнительные защитные приспособления. Всегда используйте наименее глубокий защитный кожух, который не касается принадлежности.

ПРИМЕЧАНИЕ. Защитные кожухи типа А (отрезные) и типа В (шлифовальные) ранее носили обозначения тип 1 и тип 27 соответственно.

Дополнительная информация по кожухам и дополнительным принадлежностям для DCG460

При использовании сегментных алмазных кругов, используйте алмазные круги с периферическими зазорами не больше 10 мм и отрицательным передним углом.

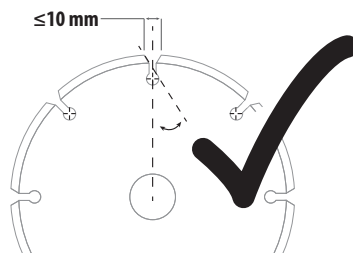

НЕ ИСПОЛЬЗУЙТЕ



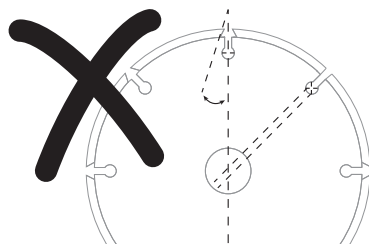



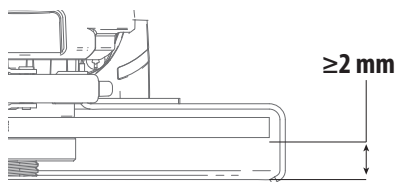

сегментные алмазные круги с периферическим зазором больше 10 мм и/или положительным передним углом.

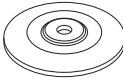
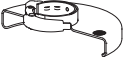
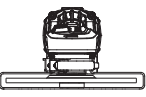

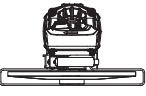

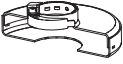
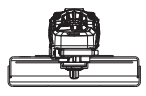
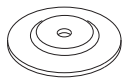
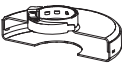
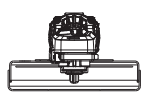

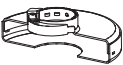
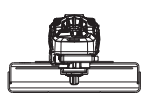
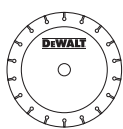
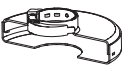
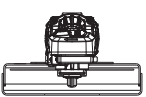
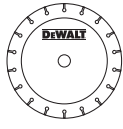
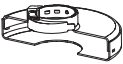
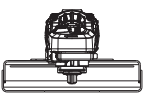

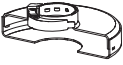
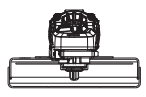
Для всех принадлежностей для шлифования, зачистки и дисковых проволочных щеток, нижняя часть принадлежности должна полностью быть закрыта кожухом с зазором в 2 мм или более до нижнего края кожуха

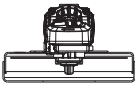

DCG460 Виды применения дополнительных принадлежностей и кожухов

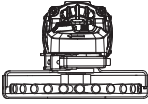
	Тип принадлежности	Принадлежность	Кожух	Правильная сборка
Шлифование поверхности	Круг типа 27		 Тип 27/тип В (неглубокий, для шлифования)	 1
	Круг типа 29		 Тип 27/тип В (неглубокий, для шлифования)	 1
			¹ Макс. толщина круга 8 мм.	
Резка	Круг типа 41 (1А) (для металла)		 Тип 1/41, тип А (закрытый для отрезных кругов)	
	Круг типа 42 (27А) (для металла)		 Тип 1/41 или тип Ф (закрытый кожух для отрезных кругов или отрезных кругов для каменной кладки/бетона)	
	Круг типа 41 (1А) (каменная кладка/ бетон)		 Тип 1/41 или тип Ф (закрытый кожух для отрезных кругов или отрезных кругов для каменной кладки/бетона)	
	Алмазный отрезной круг (для металла)		 Тип 1/41, тип А (закрытый для отрезных кругов)	 4
	Алмазный отрезной круг (для металла/ бетона)		 Тип 1/41, тип А (закрытый для отрезных кругов)	 4
	Абразивные круги для материалов, отличных от металла или каменной кладки/бетона		 Тип 1/41, тип А (закрытый для отрезных кругов)	
			⁴ Касательно приемлемой геометрии алмазных кругов, см. таблицу <i>Дополнительная информация по кожухам и дополнительным принадлежностям.</i>	
			⁴ Касательно приемлемой геометрии алмазных кругов, см. таблицу <i>Дополнительная информация по кожухам и дополнительным принадлежностям.</i>	

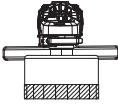
	Тип принадлежности	Принадлежность	Кожух	Правильная сборка
Двойного назначения (для комбинированной резки и шлифования)	Абразивный круг двойного назначения		 Тип 1/41, тип А (закрытый для отрезных кругов)	 1
			¹ Макс. толщина круга 8 мм.	
Зачистка проволочной щеткой	Дисковая проволочная щетка		 Тип 1/41/тип А или тип 27/тип В (закрытый для отрезных кругов или для шлифования)	 2, 5
			² Кожухи типа В (глубокие) можно приобрести за дополнительную плату у местного продавца DEWALT или в авторизованном сервисном центре DEWALT. ⁵ Макс. толщина круга 20 мм.	
Зачистка проволочной щеткой	Чашечная проволочная щетка		 Тип 27/тип В (неглубокий, для шлифования)	 2
			² Кожухи типа В (глубокие) можно приобрести за дополнительную плату у местного продавца DEWALT или в авторизованном сервисном центре DEWALT.	

	Тип принадлежности	Принадлежность	Принадлежность
Резка по бетону	Круг типа 41 (1А) (каменная кладка/бетон)		 Кожух типа 2 для резки по бетону Кожух типа 1 для резки по бетону требует комплекта для обслуживания для обеспечения совместимости. Во избежание риска получения травм прочтите руководство защитного кожуха типа F (DWE46229) перед эксплуатацией принадлежности.

ОПАСНО! Запрещается использование инструмента для пиления или резки по дереву. Запрещается использование зубчатых лезвий каких-либо типов. Это может привести к серьезным травмам.

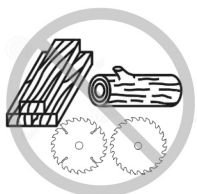



Приложение к руководству по эксплуатации электрооборудования для определения месяца производства по номеру текущей календарной недели года

Электрооборудование торговых марок "Dewalt", "Stanley", "Stanley FatMAX", "BLACK+DECKER".

Директивы 2014/30/EU ЕВРОПЕЙСКОГО ПАРЛАМЕНТА И СОВЕТА от 26 февраля 2014 г. "О гармонизации законодательств Государств-членов ЕС в области электромагнитной совместимости", 2006/42/ЕС ЕВРОПЕЙСКОГО ПАРЛАМЕНТА И СОВЕТА от 17 мая 2006 г. "О машинах и оборудовании"; 2014/35/EU ЕВРОПЕЙСКОГО ПАРЛАМЕНТА И СОВЕТА от 26 февраля 2014 г. "О гармонизации законодательств государств-членов в области размещения на рынке электрооборудования, предназначенного для использования в определенных пределах напряжения".
Серийный выпуск.

ТОВАР СЕРТИФИЦИРОВАН

Орган по сертификации "РОСТЕСТ- Москва", Адрес: 119049, г. Москва, улица Житная, д. 14, стр. 1; 117418, Москва, Нахимовский просп., 31 (фактический), Телефон: (499) 1292311, (495) 6682893, Факс: (495) 6682893, E-mail: office@rostest.ru

Изготовитель: Изготовитель: Блэк энд Деккер Холдингс ГмБХ, Германия, 65510, Идштайн, ул. Блэк энд Деккер, 40, тел. +496126212790.

Уполномоченное изготовителем юр.лицо:

ООО "Стэнли Блэк энд Деккер", 117485, город Москва, улица Обручева, дом 30/1, строение 2
Телефон: + 7 (495) 258-3981, факс: + 7 (495) 258-3984, E-mail: inbox@dewalt.com

Сведения о импортере указаны в сопроводительной документации и/или на упаковке

Хранение.

Необходимо хранить в сухом месте, вдали от источников повышенных температур и воздействия солнечных лучей. При хранении необходимо избегать резкого перепада температур. Хранение без упаковки не допускается

Срок службы.

Срок службы изделия составляет 5 лет. Не рекомендуется к эксплуатации по истечении 5 лет хранения с даты изготовления без предварительной проверки.

Дата изготовления (код даты) указана на корпусе инструмента. Код даты, который также включает год изготовления, оштампован на поверхности корпуса изделия.

Пример:

2014 46 XX, где 2014 –год изготовления, 46-неделя изготовления.

Определить месяц изготовления по указанной неделе изготовления можно согласно приведенной ниже таблице.

Транспортировка.

Категорически не допускается падение и любые механические воздействия на упаковку при транспортировке.

При разгрузке/погрузке не допускается использование любого вида техники, работающей по принципу зажима упаковки.

Перечень критических отказов, возможные ошибочные действия персонала.

Не допускается эксплуатация изделия:

- При появлении дыма из корпуса изделия
- При поврежденном и/или оголенном сетевом кабеле
- при повреждении корпуса изделия, защитного кожуха, рукоятки
- при попадании жидкости в корпус
- при возникновении сильной вибрации
- при возникновении сильного искрения внутри корпуса

Критерии предельных состояний.

- При поврежденном и/или оголенном сетевом кабеле
- при повреждении корпуса изделия

Месяц	Январь	Февраль	Март	Апрель	Май	Июнь	Июль	Август	Сентябрь	Октябрь	Ноябрь	Декабрь	Год производства
Неделя	1	5	9	14	18	23	27	31	36	40	44	49	2018
	2	6	10	15	19	24	28	32	37	41	45	50	
	3	7	11	16	20	25	29	33	38	42	46	51	
	4	8	12	17	21	26	30	34	39	43	47	52	
Неделя			13		22			35			48		2019
	1	6	10	14	18	23	27	31	36	40	45	49	
	2	7	11	15	19	24	28	32	37	41	46	50	
	3	8	12	16	20	25	29	33	38	42	47	51	
	4	9	13	17	21	26	30	34	39	43	48	52	
Неделя					22			35		44			2020
	1	6	10	14	19	23	27	32	36	40	45	49	
	2	7	11	15	20	24	28	33	37	41	46	50	
	3	8	12	16	21	25	29	34	38	42	47	51	
	4	9	13	17	22	26	30	35	39	43	48	52	
Неделя				18			31			44			2021
	2	6	10	14	19	23	27	32	36	41	45	49	
	3	7	11	15	20	24	28	33	37	42	46	50	
	4	8	12	16	21	25	29	34	38	43	47	51	
	5	9	13	17	22	26	30	35	39	44	48	52	
Неделя							31		40			1	2022
	2	6	10	15	19	23	28	32	36	41	45	49	
	3	7	11	16	20	24	29	33	37	42	46	50	
	4	8	12	17	21	25	30	34	38	43	47	51	
	5	9	13	18	22	26	31	35	39	44	48	52	
Неделя			14			27			40			1	2022
	2	6	10	15	19	23	28	32	36	41	45	49	
	3	7	11	16	20	24	29	33	37	42	46	50	
	4	8	12	17	21	25	30	34	38	43	47	51	



ГАРАНТИЙНЫЙ ТАЛОН



1. Поздравляем Вас с покупкой высококачественного изделия DEWALT и выражаем признательность за Ваш выбор.
2. При покупке изделия требуйте проверки его комплектности и исправности в Вашем присутствии, инструкцию по эксплуатации и заполненный Гарантийный талон на русском языке. В гарантийном талоне должны быть внесены: модель, дата продажи, серийный номер, дата производства инструмента; а также название, печать и подпись торговой организации. При отсутствии у Вас правильно заполненного Гарантийного талона, а также несоответствия указанных в нем данных, мы будем вынуждены отклонить Ваши претензии по качеству данного изделия.
3. Во избежание недоразумений, убедительно просим Вас перед началом работы с изделием внимательно ознакомиться с инструкцией по его эксплуатации. Правовой основой настоящих гарантийных условий является действующее Законодательство. Гарантийный срок на данное изделие составляет 36 месяцев и исчисляется со дня продажи. В случае устранения недостатков изделия, гарантийный срок продлевается на период его нахождения в ремонте. Срок службы изделия составляет 5 лет со дня продажи.
4. В случае возникновения каких-либо проблем в процессе эксплуатации изделия рекомендуем Вам обращаться только в уполномоченные сервисные центры DEWALT, адреса и телефоны которых Вы сможете найти на сайте www.2helpU.com или узнать в магазине. Наши сервисные станции - это не только квалифицированный ремонт, но и широкий ассортимент запчастей и принадлежностей.
5. Производитель рекомендует проводить периодическую проверку и техническое обслуживание изделия в уполномоченных сервисных центрах.
6. Наши гарантийные обязательства распространяются только на неисправности, выявленные в течение гарантийного срока и вызванные дефектами производства и / или материалов.
7. Гарантийные условия не распространяются на неисправности изделия, возникшие в результате:
 - 7.1. Несоблюдения пользователем предписаний инструкции по эксплуатации изделия, применения изделия не по назначению, неправильном хранении, использования принадлежностей, расходных материалов и запчастей, не предусмотренных производителем.
 - 7.2. Механического повреждения (сколы, трещины и разрушения) внутренних и внешних деталей изделия, основных и вспомогательных рукояток, сетевого электрического кабеля, вызванного внешним ударным или любым иным воздействием.
 - 7.3. Попадания в вентиляционные отверстия и проникновение внутрь изделия посторонних предметов, материалов или веществ, не являющихся отходами, сопровождающими применение изделия по назначению, такими как: стружка, опилки, песок, и пр.
 - 7.4. Воздействия на изделие неблагоприятных атмосферных и иных внешних факторов, таких как дождь, снег, повышенная влажность, нагрев, агрессивные среды, несоответствие параметров питающей электросети, указанных на инструменте.
 - 7.5. Стихийного бедствия. Повреждение или утрата изделия, связанное с непредвиденными бедствиями, стихийными явлениями, в том числе вследствие действия непреодолимой силы (пожар, молния, потоп и другие природные явления), а также вследствие перепадов напряжения в электросети и других причин, которые находятся вне контроля производителя.
8. Гарантийные условия не распространяются:
 - 8.1. На инструменты, подвергавшиеся вскрытию, ремонту или модификации вне уполномоченного сервисного центра.
 - 8.2. На детали и узлы, имеющие следы естественного износа, такие как: приводные ремни и колеса, угольные щетки, смазка, подшипники, зубчатое зацепление редукторов, резиновые уплотнения, сальники, направляющие ролики, муфты сцепления, бойки, толкатели, стволы, и т.п.
 - 8.3. На сменные и расходные части: цанги, зажимные гайки и фланцы, фильтры, ножи, шлифовальные подошвы, цепи, звездочки, пильные шины, защитные кожухи, пилки, абразивы, пильные и абразивные диски, фрезы, сверла, буры и т.п.
 - 8.4. На неисправности, возникшие в результате перегрузки инструмента (как механической, так и электрической), повлекшей выход из строя одновременно двух и более деталей и узлов, таких как ротора и статора, обеих обмоток статора, ведомой и ведущей шестерни редуктора или других узлов и деталей. К безусловным признакам перегрузки изделия относятся, помимо прочего: появление цветов побелости, деформация или оплавление деталей и узлов изделия, потемнение или обугливание изоляции проводов электродвигателя под воздействием высокой температуры.

Товар получен в исправном состоянии, без видимых повреждений, в полной комплектации, проверен в моем присутствии, претензий по качеству товара не имею. С условиями гарантийного обслуживания ознакомлен и согласен.

Ф. И. О. и подпись покупателя _____

Уважаемые клиенты, наша сеть авторизованных сервисных центров постоянно расширяется. Актуальную информацию об обслуживании в интересующем вас городе вы можете узнать на сайте

www.2helpU.com

ВЕЛИКА КУТОВА ШЛІФУВАЛЬНА МАШИНА

DCG460

Вітаємо вас!

Ви обрали інструмент виробництва компанії DEWALT. Ретельна розробка продукції, багаторічний досвід фірми у виробництві інструментів, різні вдосконалення, все це зробило інструменти DEWALT одними із найнадійніших помічників для тих, хто використовує електричні інструменти у своїй професії.

Технічні дані

		DCG460
Напруга	$V_{\text{пост. струму}}$	54
Тип		1
Тип акумулятора		Літій-іонний
Макс. вихідна потужність	Вт	3000
Номинальна швидкість без навантаження	об/хв.	6000
Діаметр шліфувального диска	мм	230
Товщина шліфувального диска (макс.)	мм	6
Діаметр різального диска	мм	230
Товщина різального диска (макс.)	мм	5
Діаметр дископодібної дротової щітки	мм	230
Товщина дископодібної дротової щітки (макс.)	мм	20
Діаметр шпинделя		M14
Довжина шпинделя	мм	17
Передавач Wireless Tool Control		
Діапазон частот	МГц	433
Макс. потужність (EIRP)	мВт	0,03
Маса (без акумулятора)	кг	4,7

Значення рівня шуму та/або вібрації (векторна сума трьох векторів) відповідно до стандарту EN62841-2-3:

L_{PA} (рівень тиску звукового випромінювання)	дБ(A)	88
L_{WA} (рівень звукового тиску)	дБ(A)	96
K (похибка для даного рівня звукового тиску)	дБ(A)	3

Шліфування поверхні

Значення вібрації $a_{h,AG} =$	m/c^2	3,8
Похибка K =	m/c^2	1,5

Зачищення диском

Значення вібрації $a_{h,DS} =$	m/c^2	< 2,5
Похибка K =	m/c^2	1,5

Шліфування бетону (приладдя 180 мм)

Значення вібрації $a_{h,CG} =$	m/c^2	2,8
Похибка K =	m/c^2	1,5

Різання

Значення вібрації $a_{h,CO} =$	m/c^2	3,6
Похибка K =	m/c^2	1,5

Значення вібрації та/або шуму, наведене в цьому документі, було виміряне згідно зі стандартизованим тестом, викладеним в EN62841 та може використовуватись для порівняння інструментів. Це значення вібрації можна також використовувати для попередньої оцінки впливу вібрації.



ПОПЕРЕДЖЕННЯ: Заявлене значення вібрації та/або шуму відповідає вимогам цільового використання інструмента. Однак якщо інструмент використовується для виконання інших завдань, або з іншими витратними матеріалами/насадками, або не обслуговується належним чином, значення вібрації та/або шуму може відрізнитися. Це може значно збільшити рівень впливу протягом усього періоду роботи.

Оцінка рівня впливу вібрації та/або шуму має враховувати час, протягом якого інструмент є вимкненим, а також час, протягом якого він є ввімкненим, але не використовується. Це може значно зменшити рівень впливу протягом усього періоду роботи.

Визначення додаткових заходів безпеки для захисту оператора від впливу вібрації та/або шуму: технічне обслуговування інструмента та приладдя, утримання рук у теплі (має значення для вібрації), організація режиму роботи.



ПОПЕРЕДЖЕННЯ: Шліфування тонких листів металу або інших вібрвальних конструкцій з великою площею поверхні може призвести до значно більшого загального шуму (до 15 дБ), ніж заявлені значення. Слід, наскільки це можливо, зменшувати рівень звуку таких заготовок за допомогою відповідних заходів, наприклад, використовуючи важкі гнучкі демпферні килимки. Збільшення значення шуму також слід враховувати під час оцінки ризиків впливу шуму та вибору належного захисту органів слуху.

Декларація про відповідність ЄС

Директива про машинне обладнання і
Директива про радіотехнічне обладнання



Велика кутова шліфувальна машина
DCG460

DEWALT заявляє, що описані в розділі **Технічні дані** пристрої відповідають стандартам:

2006/42/EC, EN62841-1:2015+A11:2022, EN62841-2-3:2021 + A11:2021.

Ці вироби також відповідають вимогам Директив 2014/53/EU та 2011/65/EU. Для отримання додаткової інформації

Батареї				Зарядні пристрої/час зарядки (у хвилинали)**								
Кат. №	V _{DC}	Ah	Маса (kg)	DCB104	DCB107	DCB112/ DCB1102	DCB113	DCB115/ DCB1104	DCB116	DCB117	DCB118	DCB132
DCB546	18/54	6,0/2,0	1,08	60	270	170	140	90	80	40	60	90
DCB547/G	18/54	9,0/3,0	1,46	75*	420	270	220	135*	110*	60	75*	135*
DCB548	18/54	12,0/4,0	1,46	120	540	350	300	180	150	80	120	180
DCB549	18/54	15,0/5,0	2,12	125	730	450	380	230	170	90	125	230

*Код дати 201811475В або пізніше

**Battery charge times matrix provided for guidance only; charge times will vary depending on temperature and condition of batteries.

зверніться до компанії DEWALT за адресою, зазначеною нижче або наприкінці цього посібника.

Нижчепідписаний несе відповідальність за упорядкування файлу технічних характеристик та робить цю заяву від компанії DEWALT.



Маркус Ромпель
Віце-президент з інженерно-технічного забезпечення,
PTE-Europe
DEWALT, Richard-Klinger-Straße 11,
65510, Ідштайн, Німеччина
15.03.2023



ПОПЕРЕДЖЕННЯ: Уважно прочитайте керівництво з експлуатації для зменшення ризику отримання травм.

Позначення: інструкції з техніки безпеки

Умовні позначення, наведені нижче, описують рівень важливості кожної попереджувальної вказівки. Прочитайте керівництво з експлуатації та зверніть увагу на символи, наведені нижче.



НЕБЕЗПЕЧНО: Вказує на безпосередню загрозу, яка, якщо її не уникнути, призведе до смерті або серйозної травми.



ПОПЕРЕДЖЕННЯ: Вказує на потенційну загрозу, ігнорування якої може призвести до смерті або серйозної травми.



УВАГА: Вказує на потенційну загрозу, ігнорування якої може призвести до травми легкої або середньої тяжкості.

ПРИМІТКА: Вказує на ситуацію, не пов'язану з особою травмою, ігнорування цієї ситуації може призвести до пошкодження майна.



ВКАЗУЄ НА РИЗИК УРАЖЕННЯ ЕЛЕКТРИЧНИМ СТРУМОМ.



ВКАЗУЄ НА РИЗИК ВИНИКНЕННЯ ПОЖЕЖІ.

ЗАГАЛЬНІ ПРАВИЛА БЕЗПЕКИ ПРИ ЕКСПЛУАТАЦІЇ ЕЛЕКТРИЧНОГО ІНСТРУМЕНТА



ПОПЕРЕДЖЕННЯ: Ознайомтеся з усіма попередженнями, інструкціями з техніки безпеки, зображеннями та специфікаціями, які поставляються з даним електричним інструментом. Невиконання нижченаведених інструкцій може призвести до ураження електричним струмом, пожежі та/або серйозних тілесних ушкоджень.

ЗБЕРІГАЙТЕ ВСІ ПОПЕРЕДЖЕННЯ ТА ІНСТРУКЦІЇ ДЛЯ ПОДАЛЬШОГО ВИКОРИСТАННЯ

Термін «електричний інструмент» в усіх попередженнях стосується використовуваних вами інструментів, що живляться від мережі енергопостачання (з електричним кабелем) або від акумуляторів (без кабелю).

1) Безпека робочої зони

- Робоча зона завжди має бути чистою та добре освітленою.** Захаращена або темна робоча зона призводить до нещасних випадків.
- Не використовуйте електричні інструменти у вибухонебезпечній атмосфері, наприклад поруч із вогнебезпечними рідинами, газами та пилом.** Електричні інструменти створюють іскри, що можуть запалити пил або пару.
- Тримайте дітей та сторонніх подалі під час використання інструмента.** Відвернення уваги може призвести до втрати контролю.

2) Електрична безпека

- Вилка мережевого кабеля електричного інструмента повинна відповідати розетці. Ніколи жодним чином не змінюйте вилку. Не використовуйте адаптери з замкнутими на землю (заземленими) електричними інструментами.** Немодифіковані вилки та розетки, що підходять до них, зменшують ризик ураження електричним струмом.
- Уникайте контакту тіла з заземленими поверхнями, такими як труби, радіатори, плити та холодильники.** Якщо ваше тіло заземлене, збільшується ризик ураження електричним струмом.

- c) **Не залишайте електричні інструменти під дощем або в умовах підвищеної вологості.** Вода, що потрапляє в електричний інструмент, підвищує ризик ураження електричним струмом.
- d) **Не використовуйте кабель живлення не за призначенням. Ніколи не переносьте, не тягніть та не відключайте електричний інструмент від розетки живлення за допомогою шнура. Тримайте шнур подалі від високих температур, мастила, гострих предметів та рухомих деталей.** Пошкоджені або перекручені шнури підвищують ризик ураження електричним струмом.
- e) **При використанні електричного інструмента на вулиці, використовуйте подовжувальний шнур, що підходить для використання на вулиці.** Використання шнура, що призначений для використання поза приміщенням, знижує ризик ураження електричним струмом.
- f) **Якщо неможливо уникнути використання електричного інструмента в умовах підвищеної вологості, використовуйте живлення, захищене пристроєм захисного відключення (ПЗВ).** Використання ПЗВ знижує ризик ураження електричним струмом.

3) Особиста безпека

- a) **Будьте уважні, дивіться, що ви робите, та будьте розсудливі, працюючи з електричним інструментом. Не використовуйте електричний інструмент, коли ви втомлені або знаходитесь під впливом наркотичних речовин, алкоголю або ліків.** Втрата ваги під час роботи з електричними інструментами може призвести до серйозних травм.
- b) **Використовуйте особисті засоби захисту. Завжди використовуйте засоби захисту очей.** Засоби захисту, такі як протипилова маска, неслизькі безпечні черевики, захисний шолом та засоби захисту слухового апарату при використанні для відповідних умов зменшують імовірність особистих травм.
- c) **Уникайте випадкового запуску. Переконайтесь в тому, що вимикач знаходиться в положенні Вимк., перш ніж підключати інструмент до джерела живлення та/або акумулятора, переміщувати або переносити.** Може статися нещасний випадок, коли ви переносите інструмент, тримаючи палець на вимикачі, або підключаєте електроінструменти до мережі живлення, коли увімкнений вимикач.
- d) **Зніміть усі ключі для регулювання або гайкові ключі, перш ніж вмикати електричний інструмент.** Гайковий ключ, що залишився прикріпленим до якоїсь деталі електричного пристрою, що обертається, може призвести до травм.
- e) **Не прикладайте надмірного зусилля. Завжди утримуйте правильну постановку ніг і**

рівновагу. Це дає вам змогу краще контролювати інструмент в неочікуваних ситуаціях.

- f) **Одягніться відповідним чином. Не вдягайте вільний одяг або прикраси. Тримайте ваше волосся та одяг подалі від рухомих деталей.** Вільний одяг, прикраси або довге волосся можуть зачепитися за рухомі деталі.
- g) **Якщо передбачені пристрої для підключення до засобів видалення та збирання пилу, переконайтесь, що вони правильно підключені та використовуються.** Використання таких пристроїв зменшує ризик виникнення небезпечних ситуацій, що пов'язані з потраплянням пилу.
- h) **Навіть якщо ви добре знаєте інструмент та часто його використовуєте, не розслабляйтесь та не забувайте про принципи техніки безпеки.** Необережні дії можуть за долю секунди призвести до важких тілесних ушкоджень.

4) Використання електричного інструмента та догляд за ним

- a) **Не прикладайте надмірних зусиль під час роботи з інструментом. Використовуйте електричний інструмент, який відповідає завданню, що виконується.** Правильно обраний інструмент виконає завдання краще та безпечніше за умов виконання робіт, для яких він був розроблений.
- b) **Не використовуйте інструмент, якщо його неможливо ввімкнути та вимкнути за допомогою вимикача.** Будь-який електричний інструмент, яким неможливо керувати за допомогою вимикача, є небезпечним і має бути відремонтований.
- c) **Від'єднайте вилку від джерела живлення та/або вийміть акумуляторну батарею, якщо вона знімається, перед будь-якими налаштуваннями електроінструменту, зміні аксесуарів або зберіганням електроінструментів.** Ці профілактичні заходи зменшують ризик випадкового запуску електричного інструмента.
- d) **Зберігайте вимкнені електричні інструменти в недоступному для дітей місці та не дозволяйте особам, що не знайомі з електричним інструментом або цими інструкціями, використовувати електричний інструмент.** Електричні інструменти є небезпечними, якщо вони використовуються некваліфікованими користувачами.
- e) **Технічне обслуговування електричних інструментів та приладдя. Перевіряйте неспіввісність, заїдання рухомих деталей, наявність пошкоджених частин та інших факторів, які можуть впливати на роботу електричного інструменту. Якщо є пошкодження, відремонтуйте електричний інструмент перед використанням.** Нещасні випадки часто є результатом того, що інструмент не пройшов відповідного технічного обслуговування.

- f) **Різальні інструменти мають бути гострими та чистими.** Правильно доглянуті різальні інструменти з гострими різальними кромками мають меншу імовірність заїдання, та ними легше керувати.
- g) **Використовуйте електричний інструмент, додаткові інструменти та деталі інструменту тощо у відповідності до цих інструкцій та відповідно до даного типу електричних інструментів, зважаючи на умови використання та роботу, яка має бути виконана.** Використання електричних інструментів не за призначенням може призвести до виникнення небезпечних ситуацій.
- h) **Всі ручки та поверхні для тримання інструмента мають бути сухими, без залишків мастила.** Слизькі ручки та поверхні для тримання не дозволяють безпечно працювати та контролювати інструмент у неочікуваних ситуаціях.

5) Використання та догляд за інструментом, що живиться від акумулятора

- a) **Заряджайте інструмент лише за допомогою зарядного пристрою, вказаного виробником.** Зарядний пристрій, що підходить до одного типу акумуляторів, може призвести до пожежі в разі використання з іншим акумулятором.
- b) **Використовуйте електричні інструменти лише з призначеними для них акумуляторами.** Використання інших акумуляторів може призвести до травм або пожежі.
- c) **Коли акумулятори не використовуються, зберігайте їх подалі від металевих предметів, таких як скріпки, монети, ключі, цвяхи, гвинти або інші невеликі предмети, що можуть призвести до замикання двох контактів.** Коротке замикання клем акумулятора може призвести до вибуху або пожежі.
- d) **За невідповідних умов використання рідина може витекти з акумулятора; уникайте контакту з цією рідиною.** Якщо контакт таки стався, промийте забруднену ділянку водою. Якщо рідина потрапила в очі, промийте водою та зверніться до лікаря. Рідина, що витікає з акумулятора, може призвести до подразнень та опіків.
- e) **Не використовуйте пошкоджений або модифікований акумулятор або інструмент.** Пошкоджені або модифіковані акумулятори можуть поводити себе непередбачуваним чином, призводячи до пожежі, вибуху або тілесним ушкодженням.
- f) **Не надавайте акумулятор та інструмент дії вогню та надмірних температур.** Дія вогню або температури вище 130 °C може спричинити вибух.
- g) **Виконуйте всі інструкції щодо зарядки; заряджайте акумулятор та інструмент тільки в межах температурного діапазону, вказаного в інструкціях.** Неналежна зарядка або

зарядка поза межами вказаного температурного діапазону може пошкодити акумулятор та підвищити ризик пожежі.

6) Обслуговування

- a) **Надавайте ваш електричний інструмент для обслуговування кваліфікованим спеціалістом з ремонту та використовуйте тільки ідентичні замінні деталі.** Це забезпечить безпеку електричного пристрою.
- b) **Ніколи не обслуговуйте пошкоджені акумулятори самостійно.** Обслуговування акумуляторів мають виконувати представники виробника або працівники офіційного сервісного центру.

ДОДАТКОВІ ІНСТРУКЦІЇ З ТЕХНІКИ БЕЗПЕКИ

Загальні інструкції з техніки безпеки для шліфування, зачищення, обробки дротовими щітками або різання

- a) **Цей електричний інструмент призначений працювати як інструмент для шліфування, зачищення, обробки дротовими щітками або різання.** Ознайомтеся з усіма попередженнями, інструкціями з техніки безпеки, зображеннями та специфікаціями, які поставляються з цим електричним інструментом. Невиконання нижченаведених інструкцій може призвести до ураження електричним струмом, пожежі та/або серйозних тілесних ушкоджень.
- b) **Цим електричним інструментом не рекомендується виконувати такі операції, як полірування або вирізання отворів.** Використання інструмента не за призначенням може становити небезпеку та призвести до травм.
- c) **Не переобладнуйте цей електричний інструмент для роботи у спосіб, не призначений та не зазначений виробником.** Таке переобладнання може призвести до втрати контролю та серйозних травм.
- d) **Не використовуйте приладдя, які спеціально не розроблені та рекомендовані виробником інструмента.** Той факт, що приладдя можна під'єднати до вашого електричного інструмента, не гарантує його безпечну роботу.
- e) **Номінальна швидкість приладдя повинна щонайменше дорівнювати максимальній швидкості, вказаній на електричному інструменті.** Приладдя, що працює з більшою швидкістю, може зламатися та розлетітися.
- f) **Зовнішній діаметр і товщина приладдя повинні відповідати номінальній потужності вашого електричного інструмента.** Приладдя неправильного розміру неможливо належним чином захистити або контролювати.
- g) **Розміри кріплення приладдя повинні відповідати розмірам елементам кріплення**

- електричного інструмента.** Приладдя, що не відповідає елементам кріплення електричного інструмента, може втратити баланс, надмірно відриватися та призводити до втрати контролю.
- h) **Не використовуйте пошкоджене приладдя.** Перед кожним використанням необхідно оглядати приладдя, наприклад, абразивні диски – на наявність пошкоджень та тріщин, диски-підшви – на наявність тріщин або надмірний знос, дротову щітку – на порив дротів чи тріщини. Якщо електричний інструмент або приладдя падали, необхідно оглянути їх на пошкодження та встановити приладдя без дефектів. Після огляду та встановлення насадки відступіть на певну відстань та попросіть сторонніх відійти від площини обертання приладдя. Запустіть електричний інструмент на максимальній швидкості без навантаження на одну хвилину. Пошкоджене приладдя зламається під час цього запуску.
- i) **Використовуйте особисті засоби безпеки.** В залежності від способу застосування використовуйте захисний щиток, захисні окуляри або захисну маску. За необхідності використовуйте протипилову маску, засоби захисту органів слуху, рукавиці або робочий фартух, що захистять вас від маленьких фрагментів абразиву або заготовки. Засоби захисту очей захищать вас від летючих уламків, що можуть утворитися під час виконання певних видів роботи. Протипилова маска або респіратор повинні фільтрувати частинки, що утворюються під час виконання певної роботи. Тривалий вплив шуму з високою інтенсивністю може призвести до втрати слуху.
- j) **Сторонні мають знаходитися на безпечній відстані від робочої зони.** Всі особи, що входять до робочої зони, повинні використовувати особисті засоби безпеки. Фрагменти заготовки або уламки приладдя можуть відлетіти та травмувати когось навіть за межами безпосередньої зони роботи.
- k) **Тримайте електричний інструмент виключно за ізольовану поверхню під час виконання операцій,** коли різальне приладдя може контактувати зі схованою електропроводкою. Контакт з проводкою під напругою може призвести до появи напруги в металевих деталях інструмента та ураження оператора електричним струмом.
- l) **Ніколи не кладіть інструмент до повної зупинки всього приладдя.** Приладдя, що обертається, може захопити поверхню та вирвати електричний інструмент із рук.
- m) **Не тримайте увімкнений електричний інструмент біля власного тіла.** Випадковий

контакт з приладдям, що обертається, може зачепити одяг, притягнувши приладдя до тіла.

- n) **Регулярно очищуйте вентиляційні отвори електричного інструмента.** Вентилятор двигуна буде втягувати пил всередину корпусу, надмірна кількість металевих частинок може призвести до ризику ураження електричним струмом.
- o) **Не використовуйте електричний інструмент біля легкозаймистих матеріалів.** Іскри можуть спричинити спалах цих матеріалів.
- p) **Не використовуйте приладдя, що вимагає рідкого холодоагенту.** Використання води чи інших рідких холодоагентів може призвести до ураження електричним струмом, аж до летальних наслідків.

ДОДАТКОВІ ІНСТРУКЦІЇ З ТЕХНІКИ БЕЗПЕКИ ДЛЯ ВСІХ ВИДІВ РОБОТИ

Віддача та відповідні попередження

Віддача – це раптова реакція на защемлення або затиснення диска, що обертається, диска-підшви, щітки або будь-якого іншого приладдя. Защемлення або затиснення викликає різке уповільнення швидкості обертання приладдя, що, в свою чергу, викликає відхилення неконтрольованого електричного інструмента в напрямку протилежному напрямку обертання приладдя в точці заклинювання.

Наприклад, якщо абразивний диск затиснений заготовкою, його кромка, що потрапила у точку затиску, може врізатися у поверхню матеріалу і призвести до віддачі диска. При цьому диск може відскочити від оператора або на оператора, в залежності від напрямку руху диска в точці затиску. Крім того, абразивні диски можуть зламатися за таких умов.

Віддача – це результат неправильного використання інструмента та/або неналежного порядку чи умов експлуатації. Її можна уникнути, дотримуючись належних запобіжних заходів, наведених нижче:

- a) **Міцно тримайте електричний інструмент обома руками та оберіть положення тіла і рук, яке дозволить протистояти віддачі.** Завжди використовуйте додаткову ручку, якщо її передбачено, для максимального контролю віддачі або реактивного крутного моменту під час запуску. Оператор може контролювати реактивний крутний момент або силу віддачі, якщо вжити належні запобіжні заходи.
- b) **Ніколи не тримайте руки біля приладдя, що обертається.** Можлива віддача приладдя через руки.
- c) **Не стійте в зоні, куди буде рухатися електричний інструмент у разі віддачі.** Віддача призведе до руху інструмента в напрямку протилежному руху диска у точці затиснення.

- d) **Будьте особливо обережні під час обробки кутів, гострих кромок тощо. Уникайте відстрибування та затиснення приладдя.** Куты, гострі кромки або відстрибування можуть спричинити затиснення приладдя, що обертається, та призвести до втрати контролю або віддачі.
- e) **Не використовуйте пильний ланцюг, полотно для різьблення по дереву, сегментований диск з алмазним покриттям із периферійним зоромом більше 10 мм або пильне полотно з зубцями.** Такі пильні полотна призводять до частих віддач та втрати контролю.

Інструкції з техніки безпеки для шліфування та різання

- a) **Використовуйте лише ті типи дисків, що рекомендовані для конкретного електричного інструмента, та спеціальні захисні кожухи, призначені для обраного диска.** Використання дисків, що не призначені для цього електричного інструмента, може бути небезпечним, оскільки їх неможливо закріпити належним чином.
- b) **Шліфувальна поверхня дисків із вдавленим центром повинна знаходитися нижче площини кромки захисного кожуха.** Невідповідно встановлений диск, який виступає над площину кромки захисного кожуха, неможливо захистити належним чином.
- c) **Захисний кожух необхідно надійно прикріпити до електричного інструмента та розмістити для максимальної безпеки таким чином, щоб найменша частина диска була спрямована на оператора.** Захисний кожух допомагає захистити оператора від уламків диска, впадкового контакту з диском та іскор, від яких може спалахнути одяг.
- d) **Диски повинні використовуватись лише для рекомендованих видів діяльності.** Наприклад, не використовуйте бокову сторону різального диска для шліфування. Абразивні різальні диски призначені для шліфування периферійних ділянок, причому бокові сили, застосовані до цих дисків, можуть їх розхитати.
- e) **Завжди використовуйте для обраного диска неушкоджені фланці відповідного розміру та форми.** Відповідно підібрані фланці диска підтримують диск, знижуючи ймовірність його поломки. Фланці різальних дисків можуть відрізнятись від фланців шліфувальних дисків.
- f) **Не використовуйте зношені диски більших електричних інструментів.** Диски, призначені для більших електричних інструментів, не придатні для експлуатації з меншими інструментами, що працюють із більшою швидкістю, оскільки можуть розірватись.
- g) **Використовуючи диски подвійного призначення, завжди обирайте відповідний захисний кожух для виконання конкретної роботи.**

Неправильний вибір захисного кожуха не забезпечить необхідний рівень захисту, що може призвести до серйозних травм.

Додаткові інструкції з техніки безпеки під час роботи з відрізним інструментом

- a) **Не «затискуйте» різальний диск та не застосовуйте надмірний тиск до інструмента.** Не намагайтесь робити розрізи надмірної глибини. Надмірний тиск на диск збільшує навантаження й вірогідність заїдання або заклинювання диска в розрізі та можливість віддачі або поломки диска.
- b) **Не стійте на одній лінії з диском, що обертається.** Коли диск віддаляється від вас, віддача може відкинути диск, що обертається, та електричний інструмент просто на вас.
- c) **У разі заклинювання диска або переривання різання з будь-якої причини, вимкніть електричний інструмент та не рухайте його до повної зупинки диска.** До повної зупинки різального диска не намагайтесь витягнути диск із розрізу. Це може призвести до віддачі. Встановіть причину заклинювання диска та прийміть відповідні заходи для її усунення.
- d) **Не поновлюйте різання в заготовці. Дайте дискові досягти повної швидкості та обережно вставте його в розпочатий розріз.** Поновлення роботи електричного інструмента в заготовці може спричинити заклинювання диска, відсакування або віддачу інструмента.
- e) **Використовуйте опори для панелей або великих заготовок, щоб мінімізувати ризик защемлення диска та віддачі.** Великі заготовки мають властивість прогинатися під власною вагою. Опори необхідно розташувати під заготовкою біля ліній розрізу та біля кромки заготовки з обох боків диска.
- f) **Будьте особливо обережні під час виконання «врізання» в стіни або інші сліпі зони.** Диск, що виступає, може розрізати газову або водяну трубу, електричні кабелі або інші предмети та спричинити віддачу.
- g) **Не намагайтесь зробити криволінійний виріз.** Надмірний тиск на диск збільшує навантаження й вірогідність заїдання або заклинювання диска в розрізі та можливість віддачі або поломки диска, що може призвести до серйозних травм.

Додаткові інструкції з техніки безпеки для зачищення

- a) **Використовуйте наждачний папір належного розміру.** Обираючи папір для наждакових дисків, дотримуйтесь рекомендацій виробника. Наждачний папір більшого розміру

сильно виступатиме за நாждаконий диск, що може спричинити затиснення, розрив диска або віддачу.

Додаткові інструкції з техніки безпеки для обробки дротовими щітками

- Майте на увазі, що дроти щітки випадають з неї навіть під час звичайної експлуатації. Не перетискайте дроти, прикладаючи надмірне навантаження на щітку.** Шматки дроту, що розлітаються, легко проникають через легкий одяг та/або шкіру.
- Якщо під час робіт із обробки дротовими щітками рекомендується застосовувати захисний кожух, не допускайте зачіпання захисного кожуха чашкоподібною або дископодібною дротовою щіткою.**
Чашкоподібна або дископодібна дротова щітка здатна збільшуватися в діаметрі під дією зусилля притискання і відцентрових сил.

Додаткові попередження з техніки безпеки для шліфувальних машин

- Не використовуйте з цим інструментом диски типу 11 (чашкоподібні).** Використання невідповідного приладдя може призвести до отримання травм.
- Завжди тримайте інструмент за бокову ручку.** Надійно затягуйте ручку. Під час роботи завжди тримайте інструмент за бокову ручку для забезпечення повного контролю над інструментом.
- Використовуючи сегментовані диски з алмазним покриттям, обирайте лише диски з периферійним зазором не більше 10 мм і незативним переднім кутром (див. Таблицю «Додаткова інформація щодо захисних кожухів та приладдя».)**

Залишкові ризики

Дотримання всіх правил техніки безпеки та застосування пристроїв безпеки не гарантує уникнення певних залишкових ризиків. До такого переліку належать:

- Порушення слуху.
- Ризик тілесних ушкоджень через частинки, які розлітаються.
- Ризик опіків через нагрівання приладдя під час роботи.
- Ризик тілесних ушкоджень через занадто тривале використання.

ЗБЕРІГАЙТЕ ЦІ ІНСТРУКЦІЇ

Зарядні пристрої

DEWALT не вимагають налаштувань і розроблені для максимально простого використання.

Електрична безпека

Електричний двигун розроблений для роботи лише з одним значенням напруги. Завжди перевіряйте, що напруга

акумулятора відповідає напрузі, що вказана в технічних даних. Також переконайтесь, що напруга зарядного пристрою відповідає напрузі мережі живлення.



Ваш зарядний пристрій DEWALT має подвійну ізоляцію відповідно до EN60335; тому заземлення не є необхідним.

Якщо кабель живлення пошкоджений, він повинен бути замінений лише авторизованою DEWALT сервісною організацією.

Використання електричного подовжувача

Використовуйте подовжувальний шнур лише за абсолютної необхідності. Використовуйте лише рекомендований подовжувальний шнур, що відповідає споживаній потужності вашого зарядного пристрою (див. **Технічні дані**). Мінімальний розмір перерізу провідника становить 1 мм²; максимальна довжина — 30 м.

При використанні кабельного барабану завжди витягуйте весь кабель.

Важливі інструкції з техніки безпеки для всіх зарядних пристроїв

ЗБЕРІГАЙТЕ ЦІ ІНСТРУКЦІЇ: У цьому керівництві містяться важливі інструкції з техніки безпеки та використання для сумісних зарядних пристроїв (див. «**Технічні дані**»).

- *Перед використанням зарядного пристрою прочитайте всі інструкції та попередження на зарядному пристрої, акумуляторах та продукті, для якого ці акумулятори використовуються.*



ПОПЕРЕДЖЕННЯ: Небезпека ураження електричним струмом. Не допускайте потрапляння рідини в зарядний пристрій. Це може призвести до ураження електричним струмом.



ПОПЕРЕДЖЕННЯ: Ми рекомендуємо використовувати пристрій з керуванням диференційним струмом з номінальним значенням диференційного струму 30 мА або менше.



УВАГА: Небезпека опіку. Для зниження ризику виникнення травм заряджайте лише акумулятори DEWALT. Інші типи акумуляторів можуть вибухнути, спричинивши тілесні ушкодження та пошкодження майна.



УВАГА: Уважно слідкуйте за тим, щоб діти не гралися з пристроєм.

ПРИМІТКА: За певних умов, коли зарядний пристрій підключений до мережі живлення, незахищені контакти всередині зарядного пристрою можуть замкнутися будь-яким стороннім предметом. Сторонні предмети, що проводять струм, наприклад металева стружка, алюмінієва фольга або будь-які металеві деталі, необхідно зберігати подалі від зарядного пристрою. Завжди відключайте зарядний пристрій від розетки, коли батарея не встановлена в зарядний пристрій. Відключіть зарядний пристрій від мережі живлення перед його очищенням

- **НЕ намагайтеся заряджати акумулятор зарядними пристроями, що не вказані в цьому керівництві.** Зарядний пристрій та акумулятори даної моделі розроблені для сумісної експлуатації.
- **Ці зарядні пристрої не призначені ні для чого іншого, крім зарядки акумуляторів DeWALT.** Використання з іншими акумуляторами може призвести до виникнення пожежі або ураження електричним струмом.
- **Не піддавайте зарядний пристрій впливу дощу або снігу.**
- **При відключенні зарядного пристрою від мережі живлення тягніть за вилку, а не за кабель.** Це зменшить ризик пошкодження вилки та кабелю.
- **Переконайтеся, що кабель розміщений так, щоб на нього не наступали, не ходили по ньому та не піддавали його іншим фізичним впливам.**
- **Не використовуйте подовжувальний шнур окрім випадків, коли це абсолютно необхідно.** Використання невідповідних подовжувальних шнурів може призвести до пожежі або ураження електричним струмом.
- **Не кладіть будь-які предмети на зарядний пристрій та не залишайте зарядний пристрій на м'якій поверхні, що може заблокувати вентиляційні отвори та призвести до надмірного нагрівання.** Розташуйте зарядний пристрій подальше від джерел тепла. Зарядний пристрій вентилюється через отвори у верхній та нижній частинах корпусу.
- **Не використовуйте зарядний пристрій із пошкодженням кабелем або вилкою — їх потрібно негайно замінити.**
- **Не використовуйте зарядний пристрій, якщо той отримав різкий удар, впавав або був пошкоджений іншим чином.** Віднесіть його до авторизованого сервісного центру.
- **Якщо зарядний пристрій вимагає технічного обслуговування або ремонту, не розбирайте його самотужки, а віднесіть до авторизованого сервісного центру.** Невідповідні способи використання можуть призвести до виникнення пожежі або ураження електричним струмом.
- **Якщо кабель живлення пошкоджено, для уникнення небезпеки його необхідно негайно замінити, звернувшись до виробника, спеціаліста сервісного центру або іншого кваліфікованого спеціаліста.**
- **Відключайте зарядний пристрій від розетки перед його очищенням. Це дозволяє знизити ризик ураження електричним струмом.** Видалення акумулятора не знижує ризик.
- **НИКОЛИ не намагайтесь з'єднати два зарядні пристрої.**
- **Цей зарядний пристрій розрахований на роботу зі стандартною напругою побутової електромережі 230 В. Не намагайтесь використовувати його з**

іншою напругою. Це не стосується автомобільних зарядних пристроїв.









Зарядка акумулятора (Рис. [Fig.] B)

1. Підключіть зарядний пристрій до відповідної розетки перед встановленням акумулятора.
2. Вставте акумулятор **10** у зарядний пристрій до упору. Червоний індикатор («зарядка») буде блимати, вказуючи на початок процесу зарядки.
3. Коли зарядку завершено, червоний індикатор горить, не блимаючи. Це означає, що акумулятор повністю заряджений та може використовуватися одразу або залишатися в зарядному пристрої. Щоб витягнути акумулятор із зарядного пристрою, натисніть кнопку деблокування **11** на акумуляторі.

ПРИМІТКА: щоб забезпечити максимальну продуктивність та тривалість роботи літій-іонного акумулятора, повністю зарядіть його перед першим використанням.

Робота зарядного пристрою

Нижче описані індикатори стану зарядки акумулятора.

Індикатори зарядки	
 Заряджається	 
 Повністю заряджений	 
 Затримка через надмірно високу/низьку температуру акумулятора*	 

*Червоний індикатор буде продовжувати миготіти, а жовтий індикатор буде горіти під час виконання цього завдання. Коли акумулятор досягне прийнятної температури, жовтий індикатор згасне, а зарядний пристрій відновить процес зарядки.

Сумісний зарядний пристрій не буде заряджати несправний акумулятор. Зарядний пристрій розпізнає несправну батарею та не ввімкне світловий індикатор.

ПРИМІТКА: Це також може свідчити про проблему з зарядним пристроєм.

Якщо виявлено проблему із зарядним пристроєм, віднесіть зарядний пристрій та акумулятор для перевірки в авторизований сервісний центр.

Затримка через надмірно високу/низьку температуру акумулятора

Якщо зарядний пристрій визначає, що акумулятор є надмірно гарячим або холодним, він автоматично вмикає режим температурної затримки, припиняючи процес зарядки, доки акумулятор не досягне відповідної температури. Після досягнення прийнятної температури зарядний пристрій автоматично перемикається в режим зарядки акумулятора. Ця функція забезпечує максимальний термін служби акумулятора.

Холодний акумулятор буде заряджатися повільніше порівняно з теплим акумулятором. Такий акумулятор буде заряджатися повільніше протягом всього циклу зарядки та

не повернуться до максимального значення зарядки, навіть якщо нагріється.

Зарядний пристрій DCB118 оснащений внутрішнім вентилятором, призначеним для охолодження акумулятора. Вентилятор автоматично вмикається, коли акумулятор потребує охолодження. Ніколи не використовуйте зарядний пристрій, якщо вентилятор працює неналежним чином або вентиляційні отвори заблоковані. Уникайте потрапляння сторонніх предметів усередину зарядного пристрою.

Електронна система захисту

Інструменти з літій-іонними акумуляторами XR розроблені з використанням електронної системи захисту, яка захищає акумулятор від перевантаження, перегрівання або глибокої розрядки.

Пристрій автоматично вимикається, якщо спрацює електронна система захисту. Якщо це сталося, встановіть літій-іонний акумулятор в зарядний пристрій до повної зарядки.

Кріплення на стіну

Ці зарядні пристрої можна закріпити на стіні, чи поставити на стіл або іншу робочу поверхню. При кріпленні на стіну розташуйте зарядний пристрій недалеко від електричної розетки, а також подалі від кутів та інших перешкод, що заважають повітряному потоку. Скористайтеся задньою частиною зарядного пристрою в якості шаблону для розташування кріпильних гвинтів на стіні. Надійно зафіксуйте зарядний пристрій за допомогою шурупів (потрібно придбати окремо) довжиною приблизно 25,4 мм з голівкою діаметром 7–9 мм, що закручуються в дерев'яну поверхню до оптимальної глибини, щоб залишилося приблизно 5,5 мм. Вирівняйте отвори на задній поверхні зарядного пристрою з виступаючими шурупами, після чого повністю вставте шурупи в отвори.

Інструкції з очищення зарядного пристрою

 **ПОПЕРЕДЖЕННЯ: Небезпека ураження електричним струмом. Відключіть зарядний пристрій від розетки змінного струму перед його очищенням.** Бруд та жир можна видалити з поверхні зарядного пристрою за допомогою ганчірки або м'якої неметалевої щітки. Не використовуйте воду та мийні розчини. Не дозволяйте рідині потрапляти всередину інструмента та ніколи не занурюйте деталі інструмента в рідину.



Акумулятор

Важливі інструкції з техніки безпеки для різних типів акумуляторів

При замовленні змінних акумуляторів не забудьте вказати номер за каталогом та напругу.

Новий акумулятор заряджений не повністю. Перед використанням акумулятора та зарядного пристрою прочитайте всі нижче наведені інструкції з техніки безпеки. Після цього виконайте всі вказані пункти процедури зарядки.

ПРОЧИТАЙТЕ ВСІ ІНСТРУКЦІЇ

- **Не заряджайте та не використовуйте акумулятор у вибухонебезпечних умовах, наприклад в присутності легкозаймистих рідин, газів або пилу.** Під час встановлення або виймання батареї з зарядного пристрою може спалахнути пил або пара.
- **Не прикладайте зусилля, вставляючи акумулятор в зарядний пристрій. Жодним чином не модифікуйте акумулятор, аби встановити його в несумісний зарядний пристрій, адже акумулятор може розірватися та спричинити серйозні травми.**
- Використовуйте тільки зарядні пристрої DEWALT для заряджання акумуляторів.
- **НЕ занурюйте акумулятор у воду та інші рідини та не бризкайте на нього.**
- **Не зберігайте та не використовуйте інструмент та акумулятор у місцях, де температура може сягати або перевищувати 40 °C (104 °F) (наприклад, біля гаражів або металевих будівель влітку).**
- **Не спалюйте акумулятор, навіть якщо він сильно пошкоджений або повністю зношений.** Акумулятор може вибухнути у вогні. Коли літій-іонні акумулятори горять, утворюються токсичні випаровування та речовини.
- **Якщо вміст акумулятора потрапив на шкіру, негайно промийте це місце м'яким милом та водою.** Якщо рідина з акумулятора потрапила в очі, промийте відкриті очі протягом 15 хвилин або доки подразнення не зникне. Якщо необхідно звернутися до лікаря, акумуляторний електроліт складається з суміші рідких органічних вуглекислих солей та солей літію.
- **Вміст відкритого акумулятора може спричинити подразнення дихальних шляхів.** Вийдіть на свіже повітря. Якщо симптоми не зникнуть, зверніться до лікаря.
-  **ПОПЕРЕДЖЕННЯ: Небезпека опіку.** Рідина з акумулятора може спалахнути, якщо на неї потрапить іскра або полум'я.
-  **ПОПЕРЕДЖЕННЯ:** За жодних умов не намагайтесь відкрити акумулятор. За будь-якого пошкодження акумулятора не встановлюйте його у зарядний пристрій. Не бийте, не кидайте та не пошкоджуйте акумулятор. Не використовуйте акумулятор та зарядний пристрій, якщо ті отримали різкий удар, впали або були пошкоджені іншим чином (наприклад, були проколоті цвяхом, вдарені молотком, на них наступили). Це може призвести до ураження електричним струмом. Пошкоджені акумулятори необхідно повернути до сервісного центру для переробки.
-  **ПОПЕРЕДЖЕННЯ: Небезпека виникнення пожежі.** Зберігайте та переносьте акумулятор так, щоб металеві предмети не торкалися його відкритих контактів. Наприклад, не кладіть акумулятор у фартух, кишені, ящики з інструментами, коробки з наборами приладдя,

шухляди тощо, де можуть бути цвяхи, гвинти, ключі тощо.



УВАГА: Коли інструмент не використовується, залишайте його на стабільній поверхні в такому місці, де через нього не можна перепечитися та впасти. Деякі інструменти з великими акумуляторами можуть стояти на батареї, але їх можна легко перекинути.

Транспортування



ПОПЕРЕДЖЕННЯ: Небезпека виникнення пожежі. Під час перевезення акумуляторів може виникнути пожежа, якщо контакти акумулятора випадково вийдуть в контакт з електропровідним матеріалом. Під час перевезення акумуляторів переконайтесь, що їхні контакти захищені та добре ізольовані від матеріалів, які можуть увійти з ними в контакт та викликати коротке замикання.

ПРИМІТКА: При перевезенні літій-іонних акумуляторів не можна здавати їх в багаж.

Акумулятори DEWALT відповідають всім нормам перевезення, описаним у галузевих та законодавчих положеннях, включно з рекомендаціями ООН про перевезення небезпечних вантажів, правилами перевезення небезпечних вантажів Міжнародної організації повітряного транспорту (IATA), міжнародними правилами перевезення небезпечних вантажів водним транспортом (IMDG) та Європейській угоді про міжнародне дорожнє перевезення небезпечних вантажів (ADR). Літій-іонні елементи живлення та акумулятори були перевірені відповідно до розділу 38.3 керівництва з тестів та критеріїв щодо перевезення небезпечних вантажів Рекомендацій ООН.

У більшості випадків перевезення акумуляторів DEWALT може не класифікуватися як перевезення небезпечних речовин, що підпадають під клас 9. Загалом тільки вантажі, що містять літій-іонні акумулятори ємністю більше за 100 ват-годин (Вт-год.), вимагають транспортування відповідно до норм перевезення небезпечних речовин, що повністю підпадають під Клас 9. На всі літій-іонні акумулятори нанесено значення ват-годин. Крім того, через складності законодавчих норм компанія DEWALT не рекомендує транспортування окремо літій-іонних акумуляторів повітряним транспортом, незалежно від показника ват-годин. Перевезення інструментів з акумуляторами (у комплекті) можна виконувати повітряним транспортом, якщо значення ват-годин не перевищує 100 Вт-год.

Незалежно від того, чи вантаж вважається виключеним або повністю регламентованим, вантажовідправник несе відповідальність за відповідність останнім нормам щодо вимог до упаковки, етикеток/маркування та документації. Інформація, що наводиться у цьому розділі керівництва, сумлінно перевірена та вважається дійсною на момент складання документації. Проте чинні нормативи можуть підлягати змінам. Покупець несе відповідальність за те, щоб його дії відповідали певним нормам.

Рекомендації щодо зберігання

1. Найкращим місцем для зберігання інструмента є прохолодне сухе місце, куди не потрапляють прямі сонячні промені та немає доступу тепла та холоду. Для оптимальної продуктивності та терміну служби батарей зберігайте їх за кімнатної температури, коли вони не використовуються.
2. При тривалому зберіганні для оптимального результату рекомендується помістити повністю заряджений акумулятор у сухе прохолодне місце поза зарядним пристроєм.

ПРИМІТКА: Не рекомендується зберігати акумулятор повністю розрядженим. Акумулятор потрібно перезарядити перед використанням.

Етикетки на зарядному пристрої та акумуляторі

Крім символів, що використовуються у цьому керівництві, етикетки на зарядному пристрої та акумуляторі можуть містити наведені нижче позначки.



Прочитайте інструкції цього керівництва перед використанням.



Див. розділ «Технічні дані» щодо часу зарядки.



Не торкайтеся електропровідними предметами.



Не заряджайте пошкоджені акумулятори.



Не піддавайте впливу води.



Негайно замінійте пошкоджений дріт живлення.



Заряджайте акумулятор за температури 4–40 °C.



Лише для використання в приміщенні.



Утилізуйте акумулятори з належною турботою про навколишнє середовище.



Заряджайте акумулятори DEWALT лише за допомогою спеціальних зарядних пристроїв DEWALT. Зарядка інших акумуляторних батарей, ніж призначені DEWALT, у зарядному пристрої DEWALT може призвести до їх вибуху або інших небезпечних ситуацій.



Не спалюйте акумулятори.

Тип акумулятора

Пристрій DCG460 працює від акумулятора DEWALT з напругою 54 вольт.

Для експлуатації придатні акумулятори наступних моделей: DCB546, DCB547, DCB547G, DCB548, DCB549. Див. додаткову інформацію у розділі **Технічні дані**.

Комплект поставки

Комплект містить:

- 1 Кутова шліфувальна машина
- 1 Захисний кожух типу 41/ типу А
- 1 Захисний кожух типу 27/ типу В
- 1 Бокова ручка
- 1 Дисковий гайковий ключ
- 1 Літій-іонний акумулятор (моделі C1, D1, E1, G1, H1, L1, M1, P1, Q1, S1, T1, U1, X1, Y1, Z1)
- 2 Літій-іонні акумулятори (моделі C2, D2, E2, G2, H2, L2, M2, P2, Q2, S2, T2, U2, X2, Y2, Z2)
- 3 Літій-іонні акумулятори (моделі C3, D3, E3, G3, H3, L3, M3, P3, Q3, S3, T3, U3, X3, Y3, Z3)
- 1 Посібник з експлуатації

ПРИМІТКА. Акумулятори, зарядні пристрої й коробки для зберігання не входять до комплекту моделей N. Акумулятори й зарядні пристрої не входять до комплекту моделей NT. Акумулятори для приладів з підтримкою Bluetooth® входять до комплекту моделей В.

ПРИМІТКА. Текстовий знак та логотипи Bluetooth® є зареєстрованими товарними знаками, що належать компанії Bluetooth®, SIG, Inc. Будь-яке використання таких знаків здійснюється компанією DEWALT згідно з ліцензією. Інші торгові марки й торгові назви належать відповідним власникам.

- *Перевірте інструмент, деталі та приладдя на пошкодження, що могли виникнути під час транспортування.*
- *Перед використанням уважно прочитайте та повністю зрозумійте цей посібник.*

Маркування на інструменті

На інструменті є наступні піктограми:



Прочитайте інструкції цього посібника перед використанням.



Використовуйте засоби захисту органів слуху.



Використовуйте засоби захисту очей.



Завжди тримайте інструмент обома руками.



Не використовуйте захисний кожух для різання.



Електронне гальмо.

Розташування коду дати (рис. Е)

Код дати **14**, що включає також рік виробництва, зазначений на корпусі редуктора.

Приклад:

2022 XX XX

Рік та тиждень виробництва

Опис (рис. А)



ПОПЕРЕДЖЕННЯ. Ніколи не модифікуйте електричні інструменти та їх деталі. Це може призвести до пошкодження майна або тілесних ушкоджень.

- 1 Тригерний перемикач
- 2 Важіль блокування
- 3 Кнопка блокування шпинделя
- 4 Шпиндель
- 5 Допоміжна ручка
- 6 Опорний фланець без різьблення (кріпиться до шпинделя)
- 7 Блокувальний фланець
- 8 Захисний кожух типу 27/типу В, 230 мм
- 9 Важіль звільнення захисного кожуха
- 10 Акумулятор
- 11 Кнопка розблокування акумулятора
- 12 Основна ручка
- 13 Світлодіодний індикатор великого навантаження

Сфера застосування

Акумуляторна DCG460 кутова шліфувальна машина призначена для професійного різання, шліфування, зачищення і обробки дровотомними щітками.

НЕ використовуйте за умов підвищеної вологості або в присутності легкозаймистих рідин та газів.



НЕБЕЗПЕЧНО! Не використовуйте для різання деревини або різьблення по дереву. Не використовуйте полотна з зубцями. Це може призвести до серйозних травм.

Ця акумуляторна кутова шліфувальна машина є професійним електричним інструментом.

НЕ дозволяйте дітям торкатися інструмента. Використання інструмента недосвідченими операторами потребує нагляду.

- **Діти та люди з обмеженими можливостями.** Цей пристрій не призначений для використання дітьми та особами з обмеженими розумовими та фізичними можливостями без стороннього контролю.
- Цей пристрій не призначений для використання особами (включаючи дітей) із зниженими фізичними, сенсорними або розумовими можливостями або особами, яким бракує досвіду або знань за винятком випадків, коли такі особи працюють під наглядом особи, яка несе відповідальність за їх безпеку. Не можна залишати дітей наодинці з цим пристроєм.

МОНТАЖ ТА НАЛАШТУВАННЯ



ПОПЕРЕДЖЕННЯ: Щоб знизити ризик серйозних тілесних ушкоджень, вимкніть інструмент та відключіть акумулятор перед виконанням будь-яких налаштувань або знімання/встановлення додаткового обладнання або приладдя. Випадковий запуск може призвести до травм.



ПОПЕРЕДЖЕННЯ: Використовуйте тільки акумулятори та зарядні пристрої марки DeWALT.

Особливості

E-Clutch™

Цей пристрій оснащено E-Clutch™ (електронним зчепленням), яке в разі високого навантаження вимикається, щоб зменшити реакцію крутного моменту на користувача.

Щоб перезапустити інструмент, потрібно переключити перемикач (увімкнути та вимкнути).

Kickback Brake™

Коли виявляється заземлення, зупинка або перекручування, електронне гальмо вмикається з максимальною силою, щоб швидко зупинити круг, зменшити рух шліфувальної машини та вимкнути шліфувальну машину. Щоб перезапустити інструмент, потрібно переключити перемикач (увімкнути та вимкнути).

Захист від перевантаження Power-Off™

Подача живлення на двигун буде зменшена у разі перевантаження двигуна. При тривалому перевантаженні двигуна інструмент вимикається. Щоб перезапустити інструмент, перемикач потрібно переключити (увімкнути та вимкнути). Інструмент вимикатиметься кожного разу, коли струмове навантаження досягне значення струму перевантаження (точка перегорання двигуна). Якщо відбуваються постійні зупинки через навантаження, прикладайте до інструменту меншу силу/вагу, доки інструмент не почне працювати без перевантаження.

Електронний плавний старт

Ця функція обмежує початкову швидкість запуску, дозволяючи інструменту поступово розвивати повну швидкість протягом 1 секунди.

Встановлення акумулятора в інструмент та його виймання (Рис. В)

ПРИМІТКА. Переконайтесь, що ваш акумулятор **10** повністю заряджений.

Для встановлення акумулятора в інструмент

1. Вирівняйте акумулятор **10** по напрямних в інструменті (Рис. В).
2. Вставте акумулятор в інструмент до упору та переконайтесь, що ви почули звук клацання акумулятора, що став на місце.

Виймання акумулятора з інструмента

1. Натисніть кнопку розблокування **11** та витягніть акумулятор з інструменту.
2. Вставте акумулятор у зарядний пристрій, як описано у розділі щодо зарядного пристрою цього керівництва.

Акумулятори з індикатором рівня заряду (Рис. В)

Деякі акумулятори DeWALT оснащені індикатором заряду з трьох зелених світлодіодів, що вказують рівень заряду акумулятора, що залишився.

Щоб увімкнути індикатор заряду, натисніть та утримуйте кнопку індикатора заряду **15**. Три зелені світлодіоди будуть горіти відповідним чином, відображуючи рівень зарядки акумулятора. Коли рівень заряду акумулятора нижче відповідного ліміту, індикатор рівня заряду не горить, а акумулятор потрібно зарядити.

ПРИМІТКА: Індикатор рівня зарядки показує лише рівень зарядки, що залишився в акумуляторі. Він не показує функціональність інструмента, а його показники можуть змінюватись відповідно до комплекстності інструмента, температури та способу застосування.

Встановлення допоміжної ручки (рис. С)



УВАГА! Цю ручку **Слід ВИКОРИСТОВУВАТИ ЗАВЖДИ для підтримки повного контролю над інструментом.** Завжди стежте, щоб ручка була затягнута.

Щільно вкрутіть допоміжну ручку **5** в один із різьбових монтажних отворів корпусу редуктора.

Обертання корпусу редуктора (рис. D)

Для підвищення зручності роботи редуктор повертається на 90° для виконання операцій різання.

1. Виверніть чотири кутових гвинти, що кріплять корпус редуктора до корпусу двигуна.
2. Не відділяючи корпус коробки передач від корпусу двигуна, поверніть голівку редуктора передач в бажане положення.

ПРИМІТКА. Якщо редуктор і корпус мотору розділені більш ніж на 1/8" (3 мм), то інструмент має бути відремонтований і перевірений в сервісному центрі DeWALT. Неналежне технічне обслуговування інструмента може призвести до відмови двигуна та підшипника.

3. Встановіть гвинти на місце, щоб закріпити корпус коробки передач на корпусі двигуна. Затягніть гвинти крутним моментом 12,5 Фунт-дюйм (1,41 Ньютон-метра). Надмірне затягування може призвести до пошкодження гвинтів.

Захисні кожухи



УВАГА! Захисні кожухи **потрібно використовувати з усіма шліфувальними дисками, різальними дисками, наждаковими пелюстковими дисками, чашкоподібними і дископодібними дротовими щітками.**

Інструмент можна використовувати без захисного кожуха лише під час зачищення традиційними шліфувальними дисками. Щоб озножитись із захисними кожухами, що надаються в комплекті з пристроєм, див. рис. А. Для деяких видів робіт може знадобитися купити належний захисний кожух в місцевій дилерській компанії або офіційному сервісному центрі.



УВАГА! Якщо використовувати захисний кожух типу 1/41/типу А (для різальних дисків) для торцевого шліфування, захисний кожух може перешкоджати обробці заготовки і призвести до втрати контролю.



УВАГА! Використання захисного кожуха типу 27/типу В (для шліфувальних дисків) для різання із абразивними дисками на клейовій основі підвищує ризик ураження іскрами та частинками, а також уламками диска у разі його розриву.



УВАГА! Використання захисного кожуха типу 1/41/ типу А (для різальних дисків), типу 27/ типу В (для шліфувальних дисків) для різання та торцевої обробки бетонної або цегляної кладки підвищує ризик потрапляння пилу та втрати контролю, що може спричинити віддачу.

ПРИМІТКА. Шліфування та обрізання кромки можна виконувати за допомогою дисків типу 27, які розроблені для цієї мети і мають відповідні характеристики. Диски товщиною 6 мм розроблені для шліфування поверхні; при використанні більш тонких дисків типу 27 необхідно перевірити наклеєну на них етикетку виробника, де позначено, чи можна їх використовувати для шліфування поверхні або виключно для шліфування/ обрізання кромки. Захисний кожух типу 1/41/ типу А (для різальних дисків) має використовуватися для будь-яких дисків, шліфування поверхні якими заборонено. Для всіх дисків подвійного призначення (що можуть використовуватися і як шліфувальні, і як різальні абразивні) слід використовувати захисний кожух типу 1/41/ типу А (для різальних дисків) (раніше відомий як тип 1/41). Різання можна також виконувати за допомогою диска типу 1/41 і типу 1/41/ типу А та захисного кожуха, раніше відомого як тип 1/41.

ПРИМІТКА. Див. **Таблицю приладдя та захисних кожухів** для вибору правильної комбінації захисного кожуха/ приладдя.

Встановлення та зняття захисного кожуха (рис. Е)



УВАГА! Захисні кожухи потрібно використовувати з усіма шліфувальними дисками, різальними дисками, дисками з алмазним покриттям, пелюстковими шліфувальними дисками, чашкоподібними і дископодібними дротовими щітками. Інструмент можна використовувати без захисного кожуха лише під час зачищення традиційними шліфувальними дисками. Деякі моделі DEWALT оснащені захисним кожухом, призначеним для використання з дисками з вдвленим центром (тип 27) та комірними

шліфувальними дисками (тип 27). Цей же кожух призначений для використання з наждаковими пелюстковими дисками (тип 27 та 29) та металевими щітками. Для всіх різальних операцій слід використовувати захисний кожух типу 1/41/ типу А. Для шліфування дисками, відмінними від типів 27 та 29, потрібні інші захисні кожухи. Інструкції з монтажу цих захисних пристроїв входять до комплекту приладдя.

1. Натисніть на важіль звільнення захисного кожуха **9**. Вирівняйте виступи **17** на захисному кожусі з гніздами **18** на редукторі.
2. Натисніть на захисний кожух, поки його виступи не увійдуть і не стануть вільно рухатися в канавці на маточині корпусу редуктора.
3. При відкритій засувці захисного кожуха поверніть кожух **8** у потрібне робоче положення. Корпус захисного кожуха потрібно помістити між шпинделем та оператором, щоб забезпечити максимальний захист оператора.
4. Закрийте засувку захисного кожуха, щоб зафіксувати кожух на корпусі редуктора. Ви не повинні мати можливість повернути захисний кожух рукою, коли засувка закрита. Не використовуйте шліфувальну машину з незакріпленим кожухом або важелем затискача у відкритому положенні.
5. Щоб зняти кожух, відкрийте засувку, поверніть кожух так, щоб стрілки зпівпали, і потягніть його вгору.

ПРИМІТКА. Захисний кожух попередньо налаштовується на заводі на діаметр маточини редуктора. Якщо через деякий час захисний кожух ослабне, затягніть гвинт регулювання **19**, при цьому важіль затискача повинен знаходитись у закритому положенні.



УВАГА! Не затягуйте гвинт регулювання, коли важіль затискача знаходиться у відкритому положенні. Це може призвести до непомітного пошкодження захисного кожуха або монтажної втулки.



УВАГА! Якщо захисний кожух не вдається затягнути за допомогою затискача регулювання, не використовуйте інструмент і віднесіть його та захисний кожух до сервісного центру для ремонту або заміни захисного кожуха.

Фланці й диски



ПОПЕРЕДЖЕННЯ. Щоб знизити ризик серйозних тілесних ушкоджень, вимкніть інструмент й вийміть акумуляторну батарею перед виконанням будь-яких налаштувань або зняттям/встановленням додаткового обладнання або приладдя. Випадковий запуск може призвести до травм.

Встановлення безступичних дисків (рис. F, G)



ПОПЕРЕДЖЕННЯ. Неправильне розміщення фланця та/або затискової гайки диска може призвести

до серйозного травмування (або пошкодження інструмента або диска).



УВАГА! Фланці, що входять до комплекту, повинні використовуватись із шліфувальними дисками з здавленим центром типу 27/42, а також із різальними дисками типу 1/41. Для отримання додаткової інформації див. **Таблицю приладдя та захисних кожухів.**



ПОПЕРЕДЖЕННЯ. Під час роботи з абразивними різальними дисками або різальними дисками з алмазним покриттям необхідно використовувати закритий двосторонній захисний кожух для різальних дисків (захисний кожух типу 1/41/ типу А для різальних дисків).



ПОПЕРЕДЖЕННЯ. Використання пошкодженого фланця або кожуха чи неправильне використання фланця або кожуха належної якості може призвести до травми через пошкодження диска та контакт з ним. Див. **Таблицю приладдя та захисних кожухів** для додаткової інформації.

1. Встановіть інструмент на верстак, захисним кожухом угору.
2. Встановіть диск **16** навпроти опорного фланця **6**, центруючи диск на піднятий ділянці (напрямною) опорного фланця.
3. Натискаючи кнопку блокування шпинделя, коли кругові заглиблення спрямовані від диска, вкрутіть блокувальний фланець з різьбленням **7** на шпиндель таким чином, щоб виступи з'єдналися з двома гніздами на шпинделі.
4. Натискаючи кнопку блокування шпинделя, затягніть блокувальний фланець із різьбленням **7** за допомогою дискового гайкового ключа.
5. Щоб зняти диск, натисніть кнопку блокування шпинделя й відпустіть блокувальний фланець із різьбленням.

Встановлення наждакових дисків-підшов (рис. А, Н)

ПРИМІТКА. Використання захисного кожуха з наждаковими дисками, що використовують диски-підшови, які часто називають волоконними гумовими дисками, не є необхідним. Оскільки для цього приладдя захисний кожух не є необхідним, невідомо, чи буде він підходити, якщо його все-таки встановлять.



ПОПЕРЕДЖЕННЯ. Неправильне розміщення затискної гайки та/ або підшови може призвести до серйозного травмування (або пошкодження інструмента або диска).



ПОПЕРЕДЖЕННЯ. Для шліфувальних, різальних, наждакових пелюсткових дисків, чашкоподібних або дископодібних дротових щіток необхідно встановлювати відповідні захисні кожухи.

1. Встановіть або відповідним чином накрутіть диск-підшову **21** на шпиндель.
2. Розмістіть наждаковий диск **20** на диску-підшові **21**.
3. Натиснувши кнопку блокування шпинделя **3**, накрутіть затискну гайку наждакового диска **22** на шпиндель,

спрямовуючи піднятий виступ на затискній гайці до центру наждакового диска та диска-підшови.

4. Затягніть затискну гайку вручну. Після цього натисніть кнопку блокування шпинделя та обертайте наждаковий диск, доки він та затискна гайка не будуть щільно затягнені.
5. Щоб зняти диск, повертайте диск-підшову та наждаковий диск, відпускаючи кнопку блокування шпинделя.

Встановлення та зняття ступичних дисків (рис. І)

Ступичні диски встановлюються безпосередньо на шпиндель. Різьблення приладдя повинне відповідати різьбленню шпинделя.

1. Вручну закрутіть диск на шпинделі **4**.
2. Натисніть кнопку блокування шпинделя **3** й за допомогою гайкового ключа затягніть маточину диска.
3. Для зняття диска виконайте описану вище процедуру у зворотному порядку.

ПРИМІТКА: Неправильне встановлення диска перед увімкненням інструмента може призвести до пошкодження інструмента або диска.

Встановлення чашкоподібних щіток та дископодібних дротових щіток (рис. І)



ПОПЕРЕДЖЕННЯ. Неправильне розміщення щітки/ диска може призвести до серйозного травмування (або пошкодження інструмента або диска).



УВАГА! Для зниження ризику травмування одягайте робочі рукавиці під час роботи з чашкоподібними та дископодібними дротовими щітками. Щітки можуть бути гострими.



УВАГА! Щоб знизити ризик пошкодження інструмента, диск або щітка не повинні торкатися захисного кожуха під час встановлення та використання. Якщо використовувати захисний кожух типу 1/41/ типу А (для різальних дисків) або типу 27/ типу В (для шліфувальних дисків) з дископодібною дротовою щіткою, товщина якої перевищує максимальну товщину, зазначену в **Таблиці приладдя та захисних кожухів**, дроти можуть зачепитися за захисний кожух, що призведе до їх пориву.

Чашкоподібні або дископодібні дротові щітки встановлюються безпосередньо на різьблений шпиндель без використання блокувального фланця. Використовуйте виключно чашкоподібні або дископодібні дротові щітки з М14 різьбленою маточиною. Це приладдя можна додатково купити в місцевій дилерській компанії DeWALT або офіційному сервісному центрі DeWALT.

1. Встановіть інструмент на верстак, захисним кожухом угору.
2. Вручну закрутіть диск на шпинделі **4**.
3. Натисніть кнопку блокування шпинделя **3** та скористайтесь гайковим ключем для затягування

часкоподібної або дископодібної дротової щітки на маточині.

- Для зняття диска виконайте описану вище процедуру у зворотному порядку.

ПРИМІТКА: Для зниження ризику пошкодження інструмента правильно встановлюйте маточину диска перед увімкненням інструмента.

Перед експлуатацією

- Установіть захисний кожух і відповідний диск. Не використовуйте занадто зношені диски.
- Переконайтеся, що блокувальний фланець із різьбленням встановлений правильно. Дотримуйтесь інструкцій, наведених у **Таблиці приладдя та захисних кожухів**.
- Переконайтеся, що диск обертається в тому напрямку, який вказано стрілками на приладді чи інструменті.
- Не використовуйте пошкоджене приладдя. Перед кожним використанням необхідно оглядати приладдя, наприклад, абразивні диски – на наявність пошкоджень та тріщин, диски-підшови – на наявність тріщин або надмірний знос, дротову щітку – на порив дротів чи тріщини. Якщо електричний інструмент або приладдя падали, необхідно оглянути їх на пошкодження та встановити приладдя без дефектів. Після огляду та встановлення насадки відступіть на певну відстань та попросіть сторонніх відійти від площини обертання приладдя. Запустіть електричний інструмент на максимальній швидкості без навантаження на одну хвилину. Пошкоджене приладдя зламається під час цього запуску.

РЕЖИМ РОБОТИ

Інструкції з використання



ПОПЕРЕДЖЕННЯ: Завжди дотримуйтесь усіх інструкцій з техніки безпеки та відповідних норм.



ПОПЕРЕДЖЕННЯ: Щоб знизити ризик серйозних тілесних ушкоджень, вимкніть інструмент та відключіть акумулятор перед виконанням будь-яких налаштувань або зніманням/встановленням додаткового обладнання або приладдя. Випадковий запуск може призвести до травм.

Належне положення рук (рис. J)



ПОПЕРЕДЖЕННЯ: Щоб знизити ризик серйозних травм, **ЗАВЖДИ** правильно розташуйте руки, як показано на рисунку.



УВАГА! Щоб знизити ризик серйозних травм, **ЗАВЖДИ** добре тримайте інструмент, щоб попередити випадкову віддачу.

Вірне положення рук полягає в тому, щоб одна рука знаходилась на основній ручці **12**, а інша – на допоміжній **5**, як зображено на рисунку J.

Світлодіодний індикатор великого навантаження (рис. A)

Світлодіодний індикатор великого навантаження **13** загоряється як попередження у разі занадто сильного тиску на інструмент. Продовження роботи з інструментом після ввімкнення світлодіода може призвести до відключення інструмента або скорочення терміну експлуатації.

Курковий перемикач і важіль блокування (рис. A)



ПОПЕРЕДЖЕННЯ. Перед використанням інструмента перевірте, що допоміжна ручка надійно затягнена.



УВАГА! Міцно тримайте допоміжну ручку та основну ручку інструмента, щоб не втрачати контроль за ним під час запуску й використання, до моменту, коли приладдя перестане обертатися. Перед тим, як покласти інструмент, переконайтеся, що диск перестав обертатися.

- Щоб увімкнути інструмент, відведіть важіль блокування **2** до задньої частини інструмента і відпустіть курковий перемикач **1**. Інструмент працюватиме, доки перемикач буде залишатись натисненим.
- Щоб вимкнути інструмент, відпустіть клавішний вимикач.



УВАГА! Дозвольте інструменту досягти повної швидкості до того, як він торкнеться робочої поверхні. Перед вимкненням інструмента підніміть його з робочої поверхні.

Примітка. В цьому інструменті не передбачено блокування вимикача в увімкненому положенні, тому його не можна блокувати будь-якими іншими засобами.

Блокування шпинделя (рис. I)

Кнопка блокування шпинделя **3** призначена для уникнення обертання шпинделя під час встановлення або зняття дисків. Приводьте в дію блокування шпинделя лише тоді, коли інструмент вимкнено, а акумулятор витягнуто та повністю зупинено.

ПРИМІТКА. Щоб знизити ризик пошкодження інструменту, не використовуйте фіксатор для блокування шпинделя в момент роботи інструменту. Це може призвести до пошкодження інструмента та до відкручування приладдя, що може травмувати.

Щоб скористатися блокуванням, натисніть на кнопку блокування шпинделя та поверніть шпиндель далі.

Шліфування поверхні, полірування і очищення дротовими щітками (рис. K)



УВАГА! Завжди використовуйте захисний кожух належного типу відповідно до інструкцій цього посібника.

Обробка поверхні заготовки:

1. Дозвольте інструменту досягти повної швидкості до того, як він торкнеться робочої поверхні.
2. Застосуйте мінімальний тиск до робочої поверхні, дозволяючи інструменту працювати на високій швидкості. Швидкість зняття матеріалу найбільша, коли інструмент працює на високій швидкості.
3. Зберігайте належний кут між інструментом та робочою поверхнею. Див. інформацію про кути, залежно від функції, в таблиці.

Функція	Кут \angle
Шліфування	20-30°
Полірування дисками	5-10°
Полірування диском-підшовою	5-15°
Очищення дротовою щіткою	5-10°

4. Край диска має торкатися робочої поверхні.
 - Під час шліфування, полірування дисками або очищення дротовою щіткою постійно переміщайте інструмент вперед та назад, щоб уникнути появи канавок на робочій поверхні.
 - Під час полірування диском-підшовою постійно переміщайте інструмент по прямій лінії, щоб уникнути займання та закручування робочої поверхні.

ПРИМІТКА. Інструмент, який залишили на робочій поверхні, може пошкодити заготовку.

5. Заберіть інструмент з робочої поверхні до його вимкнення. Дозвольте інструменту повністю зупинитися перед тим, як покласти його.



УВАГА! Будьте особливо уважні під час роботи з кромкою, тому що шліфувальний інструмент може раттво різко зміститися.

Застереження щодо роботи з пофарбованими заготовками

1. Полірування або очищення дротовою щіткою поверхні з фарбою, що містить свинець, **НЕ РЕКОМЕНДУЄТЬСЯ** через складність контролю забрудненого пилу. Найбільш небезпечним отруєння свинцем є для дітей та вагітних жінок.
2. Оскільки без хімічного аналізу важко визначити, чи містить фарба свинець, ми рекомендуємо нижченаведені застережні заходи при обробці фарбованої поверхні.

Особиста безпека

1. Діти та вагітні жінки не повинні знаходитися в робочій зоні при зачищенні чи обробці дротовою щіткою фарбованих поверхонь до завершення прибирання.
2. Слід вдягнути протипилу маску або респіратор при вході у робочу зону. Фільтр підлягає щоденній заміні, включаючи випадки ускладненого дихання при роботі оператора.

ПРИМІТКА. Слід використовувати лише протипиліви маски, що розраховані для роботи при наявності пилу або випаровувань фарби, що містить свинець. Звичайні маски для фарбування не надають такого захисту.

Зверніться до свого місцевого дилера для отримання маски, що відповідає вимогам.

3. У робочій зоні заборонено ЇСТИ, ПИТИ та ПАЛИТИ, щоб уникнути потрапляння частинок фарби в організм. Робочі повинні помитися ПЕРЕД тим, як їсти, пити або палити. Їжу, напої та цигарки не слід залишати у робочій зоні, де на них може потрапити пил.

Безпека навколишнього середовища

1. Фарбу слід знімати так, щоб звести до мінімуму утворення пилу.
2. Зони, де знімається фарба, слід закрити листами пластику товщиною 4 міл.
3. Полірування слід виконувати так, щоб скоротити потрапляння пилу за межі робочої зони.

Очищення та утилізація

1. Всі поверхні робочої зони потрібно щоденно чистити пилососом і ретельно мити протягом всього процесу обробки. Фільтрувальні мішки пилососа потрібно часто міняти.
2. Пластикові панелі потрібно зібрати та утилізувати разом з пилом та іншим сміттям. Їх потрібно помістити у закритий контейнер для сміття й викинути звичайним способом збирання сміття. Під час прибирання діти та вагітні жінки повинні знаходитися подалі від робочої зони.
3. Всі іграшки, меблі та посуд, що використовуються дітьми, потрібно ретельно помити перед наступним використанням.

Шліфування та різання кромки (рис. L)



ПОПЕРЕДЖЕННЯ. Не використовуйте диски для шліфування/розрізання кромки для шліфування поверхні, тому що вони не розраховані на боковий тиск, що виникає при шліфуванні поверхні. Це може призвести до поломки диска та травми.



УВАГА! Диски, що використовуються для різання та шліфування кромки, можуть зламатися або спричинити віддачу, якщо вони зігнуться або скрутяться при використанні інструмента. Під час роботи зі шліфування або різання кромки відкрита сторона захисного кожуха має бути спрямована від оператора.

ПРИМІТКА. Шліфування/різання диском типу 27 повинно обмежуватися неглибоким підрізанням і надрізанням, менше 13 мм у глибину, коли диск новий. Потрібно зменшувати глибину підрізання/надрізання на величину зменшення радіуса диска в міру його зношення. Для отримання додаткової інформації див. «Таблицю приладдя та захисних кожухів». Шліфування/ підрізання кромки диском типу 41 вимагає використання захисного кожуха типу 1/41/ типу А.

1. Дозвольте інструменту досягти повної швидкості до того, як він торкнеться робочої поверхні.

2. Застосуйте мінімальний тиск до робочої поверхні, дозволяючи інструменту працювати на високій швидкості. При високій швидкості об/хв. інструмента його швидкість шліфування/ різання є найбільшою.
3. Відкрита нижня частина диска повинна бути спрямована від вас.
4. Коли інструмент розпочав робити розріз та в заготовці вже зроблена канавка, не змінюйте кут різання. Зміна кута може призвести до згинання диска та спричинити його поломку. Диски для шліфування кромки не витримують бокового тиску, що спричиняється згинанням.
5. Заберіть інструмент з робочої поверхні до його вимкнення. Дозвольте інструменту повністю зупинитися перед тим, як покласти його.

Передавач Wireless Tool Control™ (рис. А)

! **ОБЕРЕЖНО!** *Ознайомтеся з усіма попередженнями, інструкціями з техніки безпеки та специфікаціями, які поставляються з цим електричним інструментом.*

Цей інструмент оснащено передавачем Wireless Tool Control™, що дає змогу з'єднати його по бездротовій мережі з іншим пристроєм Wireless Tool Control™, наприклад пилосмоком DEWALT.

Щоб з'єднати інструмент з іншим пристроєм Wireless Tool Control™ по бездротовій мережі, натисніть та утримуйте тригерний перемикач **1** на інструменті та кнопку з'єднання Wireless Tool Control™ на іншому пристрої. Про успішне з'єднання вашого інструмента повідомить світлодіод на іншому пристрої.

ТЕХНІЧНЕ ОБСЛУГОВУВАННЯ

Ваш електричний інструмент призначений для роботи протягом довгого часу з мінімальним обслуговуванням. Довга задовільна робота приладу залежить від належного обслуговування приладу та регулярного його очищення.

! **ПОПЕРЕДЖЕННЯ!** *Щоб знизити ризик серйозних тілесних ушкоджень, вимкніть інструмент та відключіть акумулятор перед виконанням будь-яких налаштувань або зніманням/ встановленням додаткового обладнання або приладдя. Випадковий запуск може призвести до травм.*

Зарядний пристрій та акумулятор не підлягають обслуговуванню.

Змащування

Ваш електричний інструмент не вимагає додаткового змащування.

Очищення

! **ПОПЕРЕДЖЕННЯ!** *Небезпека ураження електричним струмом або механічного пошкодження. Перед чищенням від'єднайте електроприлад від джерела живлення.*

! **ПОПЕРЕДЖЕННЯ!** *Для безпечної і продуктивної експлуатації електроприлад і вентиляційні отвори мають бути чистими.*

! **ПОПЕРЕДЖЕННЯ!** *Ніколи не використовуйте розчинники та інші агресивні хімічні засоби для очищення неметалевих деталей інструмента. Такі хімічні засоби можуть негативно впливати на матеріали, що використовуються в цих деталях. Користуйтеся тканиною, змоченою у м'якому мильному розчині. Не дозволяйте рідині потрапляти всередину інструмента і ніколи не занурюйте деталі інструмента в рідину.*

Вентиляційні отвори потрібно очищати сухою м'якою неметалічною щіткою та/або прийнятним пилосмоком. Не використовуйте воду та мильні розчини. Використовуйте засоби захисту очей і рекомендовану протипилову маску.

Додаткове приладдя

! **ПОПЕРЕДЖЕННЯ!** *Оскільки приладдя, не вказане виробником DEWALT не перевірялося з цим пристроєм, його використання з інструментом може бути небезпечним. Щоб знизити ризик отримання травми, використовуйте приладдя DEWALT.*

! **ПОПЕРЕДЖЕННЯ!** *Не використовуйте абразивні диски на клейовій основі, термін придатності (EXP) яких вийшов відповідно до маркування біля центру диска (за наявності). Прострочені диски частіше розриваються, призводячи до серйозних травм. Зберігайте абразивні диски на клейовій основі в сухому місці без різких перепадів температури або проявів вологості. Знищуйте прострочені або пошкоджені диски, щоб унеможливити їх подальше використання.*

Зверніться до свого дилера для отримання подальшої інформації щодо відповідного приладдя.

Цей інструмент розрахований на шліфувальні або різальні диски діаметром 230 мм та товщиною 8 мм. Важливо правильно вибрати захисні кожухи, диски-підшви та фланці для використання з приладдям шліфувальної машини. Інформацію про вибір відповідного приладдя див. у **Таблиці приладдя та захисних кожухів**.

! **ПОПЕРЕДЖЕННЯ!** *Приладдя має бути розраховане як мінімум на швидкість, рекомендовану на попереджувальному написі інструмента. Диски та інше приладдя, що працюють з перевищенням номінальної швидкості, можуть розлетітися і стати причиною травми. Приладдя з різьбленням повинно мати втулку M14. Кожне приладдя без різьблення повинно мати отвір під вісь 22 мм. В іншому випадку, воно могло бути розробленим для дискової пилки. Використовуйте лише приладдя, зазначене в **Таблиці приладдя та захисних кожухів** даного посібника. Номінальні характеристики приладдя завжди повинні бути*

вими за частоту обертання інструмента, вказану на заводській табличці інструмента.



ПОПЕРЕДЖЕННЯ. Акуратно експлуатуйте та зберігайте всі абразивні диски, щоб уникнути пошкодження від теплового удару, нагрівання, механічних пошкоджень тощо. Зберігайте у сухому місці, захищеному від високої вологості, низьких температур або різких перепадів температури.

Чіп Tool Connect™ (Рис. М)



УВАГА! Для зниження ризику отримання серйозної травми вимкніть інструмент та зніміть акумулятор перед виконанням будь-яких регулювань або демонтажу/встановлення приладдя або насадок. Випадковий запуск може призвести до травм.

Ваш інструмент підготовлений до чіпа Tool Connect™ і має місце для встановлення чіпа Tool Connect™.

Чіп Tool Connect™ – це опціональний додаток для вашого мобільного пристрою (наприклад, смартфона чи планшета), що підключає пристрій до вашого інструмента, дозволяючи вам використовувати мобільний додаток для функцій управління.

Див. **Інструкцію з використання чіпа Tool Connect™** для отримання додаткової інформації.

Встановлення чіпа Tool Connect™

1. Вийміть стопорні гвинти **21**, які закріплюють захисну кришку чіпа Tool Connect™ **24** на інструменті.
2. Зніміть захисну кришку та вставте чіп Tool Connect™ у порожню кишеню **25**.
3. Переконайтеся, що чіп Tool Connect™ знаходиться врівень з корпусом. Закріпіть його стопорними гвинтами і затягніть гвинти.
4. Додаткові інструкції див. у розділі **Інструкції з використання чіпа Tool Connect™**.

Захист навколишнього середовища



Роздільний збір. Пристрої і акумулятори позначені цим символом, не можна викидати зі звичайним побутовим сміттям.

Пристрої і акумулятори містять матеріали, які можна відновити та переробити, що зменшить потребу у сировині. Утилізуйте електротехнічну продукцію і акумулятори відповідно до місцевих положень.

Більш детальну інформацію можна отримати на сайті www.2helpU.com.

Придатність акумулятора для перезарядки



Дана модель акумулятора підлягає перезарядці у випадку зниження його потужності при виконанні завдань, що попередньо не вимагали особливих зусиль. Наприкінці терміну служби акумулятора утилізуйте його у спосіб, безпечний для навколишнього середовища.

- Повністю розрядіть акумулятор, потім витягніть його з інструменту.
- Літій-іонні акумулятори можна повторно переробляти. Відправте їх до свого дилера або на місцеву переробну станцію. Там зібрані акумулятори будуть перероблені або знищені належним чином.

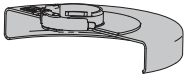

060

Виробник:
"Stanley Black & Decker Deutschland GmbH" Black-&-Decker Str.40, D-65510 Idstein, Німеччина

Типи захисних кожухів для DCG460		
Тип В (для неглибокого підрізання, шліфування)	Тип А (для закритого різання)	Тип F (Нарізний кожух)
		

! Захисні кожухи типу А (41) призначені для використання з різальними дисками типу 41 (1А) і типу 42 (27А), з маркуванням «лише для різання». Для шліфування дисками, відмінними від типів 27 та 29, потрібні інші захисні кожухи. Завжди використовуйте мінімально можливий захисний кожух, який не стикається з приладдям.

ПРИМІТКА. Раніше захисні кожухи типу А (для різальних дисків) та типу В (для шліфувальних дисків) називали захисними кожухами для дисків типу 1 та типу 27.

Додаткова інформація щодо захисних кожухів та приладдя для DCG460

Використовуючи сегментовані алмазні диски, застосовуйте лише алмазні диски з периферійним зазором не більше 10 мм і негативним переднім кутом.

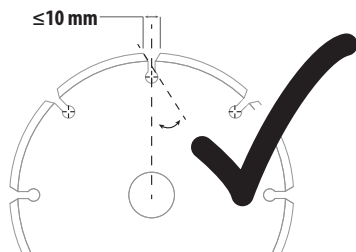

НЕ ВИКОРИСТОВУЙТЕ



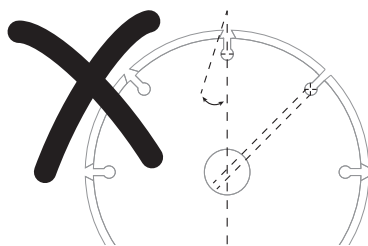



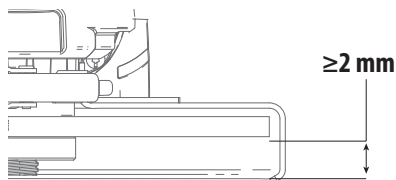





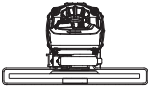



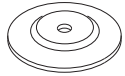

сегментовані алмазні диски з периферійним зазором більше 10 мм та/або позитивним переднім кутом.

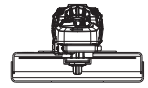

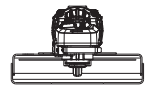
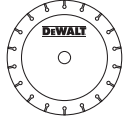

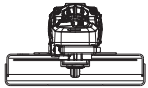
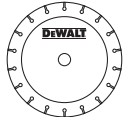

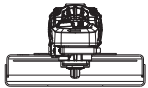

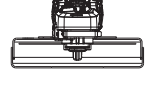
Нижня частина приладдя всіх шліфувальних, полірувальних дисків та дископодібних дротових щіток повинна знаходитися всередині захисного кожуха на відстані щонайменше 2 мм від нижньої кромки захисного кожуха.

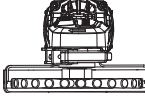

DCG460 Приладдя та захисні кожухи

	Тип приладдя	Приладдя	Захисний кожух	Правильна збірка
Торцеве шліфування	Диск типу 27		 Тип 27/ тип В (для неглибокого підрізання, шліфування)	 1
			¹ Максимальна товщина диска, 8 мм.	
Торцеве шліфування	Диск типу 29		 Тип 27/ тип В (для неглибокого підрізання, шліфування)	 1
			¹ Максимальна товщина диска, 8 мм.	
Різнання	Тип диска 41 (1А) (для металу)		 Тип 1/41 тип А (для закритого різання)	
	Тип диска 42 (27А) (для металу)		 Тип 1/41 тип А (захисний кожух для закритого різання або для різання цегляної/ бетонної кладки)	
	Тип диска 41 (1А) (для цегляної/ бетонної кладки)		 Тип 1/41 тип А (захисний кожух для закритого різання або для різання цегляної/ бетонної кладки)	
	Різальний диск з алмазним покриттям (для металу)		 Тип 1/41 тип А (для закритого різання)	 4
			⁴ Припустиме профілювання дисків з алмазним покриттям див. у таблиці «Додаткова інформація щодо захисних кожухів та приладдя».	
	Різальний диск з алмазним покриттям (для цегляної/ бетонної кладки)		 Тип 1/41 тип А (для закритого різання)	 4
		⁴ Припустиме профілювання дисків з алмазним покриттям див. у таблиці «Додаткова інформація щодо захисних кожухів та приладдя».		
	Абразивні диски для інших матеріалів, окрім металу або цегляної/ бетонної кладки		 Тип 1/41 тип А (для закритого різання)	

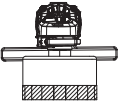
	Тип приладдя	Приладдя	Захисний кожух	Правильна збірка
Подвійного призначення (що можуть використовуватися і як різальні, і як шліфувальні)	Абразивний диск подвійного призначення		 Тип 1/41 тип А (для закритого різання)	 1
			¹ Максимальна товщина диска, 8 мм.	
Очищення дротою щіткою	Дископодібна дротова щітка		 Тип 1/41/ тип А або тип 27 / тип В (для закритого різання або шліфування)	 2,5
			² Захисний кожух типу В (для глибокого підрізання) можна додатково купити в місцевій дилерській компанії DEWALT або офіційному сервісному центрі DEWALT. ³ Максимальна товщина диска, 20 мм.	
	Чашкоподібна дротова щітка		 Тип 27/ тип В (для неглибокого підрізання, шліфування)	 2
			² Захисний кожух типу В (для глибокого підрізання) можна додатково купити в місцевій дилерській компанії DEWALT або офіційному сервісному центрі DEWALT.	

	Тип приладдя	Приладдя	Приладдя
Різання бетону	Тип диска 41 (1А) (для цегляної/бетонної кладки)		 Кожух для різання бетону типу 2 Для забезпечення сумісності кожуха для різання бетону типу 1 потрібен сервісний комплект. Щоб уникнути ризику травмування, ознайомтеся з інструкцією з огороження типу F (DWE46229) перед використанням цього приладдя.

! **НЕБЕЗПЕЧНО!** Не використовуйте для різання деревини або різьблення по дереву. Не використовуйте полотна с зубцями. Це може призвести до серйозних травм.

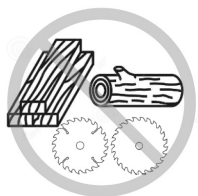

DEWALT

ГАРАНТІЙНИЙ ТАЛОН

**3 РОКИ
ГАРАНТІЇ**

1. Вітаємо Вас з покупкою високоякісного виробу DEWALT і висловлюємо вдячність за Ваш вибір.
2. При покупці виробу вимагайте перевірки його комплектності і справності у Вашій присутності, інструкцію з експлуатації та заповнений гарантійний талон українською мовою. В гарантійному талоні повинні бути внесені: модель, дата продажу, серійний номер, дата виробництва інструменту, назва, печатка і підпис торгової організації. За відсутності у Вас правильно заповненого гарантійного талону, а також при невідповідності зазначених у ньому даних ми будемо змушені відхилити Ваші претензії щодо якості даного виробу.
3. Щоб уникнути непорозумінь, переконливо просимо Вас перед початком роботи з виробом уважно ознайомитися з інструкцією з його експлуатації. Правовою основою справних гарантійних умов є чинне Законодавство. Гарантійний термін на даний виріб складає 36 місяці і обчислюється з дня продажу. У разі усунення недоліків виробу, гарантійний строк продовжується на період його перебування в ремонті. Термін служби виробу становить 5 років з дня продажу.
4. У разі виникнення будь-яких проблем у процесі експлуатації виробу рекомендуємо Вам звертатися тільки в уповноважені сервісні центри DEWALT, адреси та телефони яких Ви зможете знайти в гарантійному талоні, на сайті www.2helpU.com або дізнатися в магазині. Наші сервісні станції - це не тільки кваліфікований ремонт, але і широкий асортимент запчастин і аксесуарів.
5. Виробник рекомендує проводити періодичну перевірку і технічне обслуговування виробу в уповноважених сервісних центрах.
6. Наші гарантійні зобов'язання поширюються тільки на несправності, виявлені протягом гарантійного терміну і викликані дефектами виробництва та \ або матеріалів.
7. Гарантійні умови не поширюються на несправності виробу, що виникли в результаті:
 - 7.1. Недотримання користувачем приписів інструкції з експлуатації виробу, застосування виробу не за призначенням, неправильного зберігання, використання приладдя, витратних матеріалів і запчастин, що не передбачені виробником.
 - 7.2. Механічного пошкодження (відколи, тріщини і руйнування) внутрішніх і зовнішніх деталей виробу, основних і допоміжних рукояток, мережевого кабелю, що викликані зовнішнім ударним або будь-яким іншим впливом
 - 7.3. Поتراплення у вентиляційні отвори та проникнення всередину виробу сторонніх предметів, матеріалів або речовин, що не є відходами, які супроводжують застосування виробу за призначенням, такими як: стружка, тирса, пісок, тін.
 - 7.4. Впливу на виріб несприятливих атмосферних і інших зовнішніх факторів, таких як дощ, сніг, підвищена вологість, нагрівання, агресивне середовище, невідповідність параметрів електромережі, що зазначені на інструменті.
 - 7.5. Стихійного лиха. Пошкодження або втрати виробу, що пов'язані з непередбаченими лихами, стихійними явищами, у тому числі внаслідок дії непереборної сили (пожежа, блискавка, потоп і інші природні явища), а також внаслідок перепадів напруги в електромережі та іншими причинами, які знаходяться поза контролем виробника.
8. Гарантійні умови не поширюються:
 - 8.1. На інструменти, що піддавалися розкриттю, ремонту або модифікації поза уповноваженим сервісним центром.
 - 8.2. На деталі, вузли та матеріали, що мають сліди природного зносу, такі як: приводні ремені і колеса, вугільні щітки, мастило, підшипники, зубчасті зчеплення редукторів, гумові ущільнення, сальники, направляючі ролики, муфти, вижимачі, бойки, штовхачі, столи тощо.
 - 8.3. На змінні частини: патрони, цанги, затискні гайки і фланці, фільтри, ножі, шліфувальні підшви, ланцюги, зірочки, пильні шини, захисні кожухи, пилки, абразиви, пильні і абразивні диски, фрези, свердла, бури тощо
 - 8.4. На несправності, що виникли в результаті перевантаження інструменту (як механічного, так і електричного), що спричинили вихід з ладу одночасно двох і більше деталей і вузлів, таких як: ротора і статора, обох обмоток статора, веденої і ведучої шестерень редуктора або інших вузлів і деталей. До безумовних ознак перевантаження виробу відносяться, крім інших: поява кольорів мінливості, деформація або оплвлення деталей і вузлів виробу, потемніння або обуглювання ізоляції проводів електродвигуна під впливом високої температури.

Товар отриманий в справному стані, без видимих ушкоджень, в повній комплектації, перевірений у моїй присутності, претензій щодо якості товару не маю. З умовами гарантійного обслуговування ознайомлений і згоден.

П. І. Б. та підпис власника _____

Шановні клієнти, наша мережа авторизованих сервісних центрів постійно розширюється. Актуальну інформацію про обслуговування в місті, що цікавить вас, ви можете дізнатися на сайті

www.2helpU.com

Редакція ВК/12-12-2018

Інформація про інструмент

Найменування інструменту	
Модель	
Найменування продавця	
Дата продажу	

М.П.
Продавця

Серійний номер/Дата виробництва

Інструмент	
Зарядний пристрій	
Акумулятор 1	
Акумулятор 2	

На сайті www.2helpU.com доступні наступні функції:

- Список авторизованих сервісних центрів
- Зручний пошук найближчого сервісного центру
- Керівництво з експлуатації
- Технічні характеристики
- Список деталей і запасних частин
- Схема складання інструменту

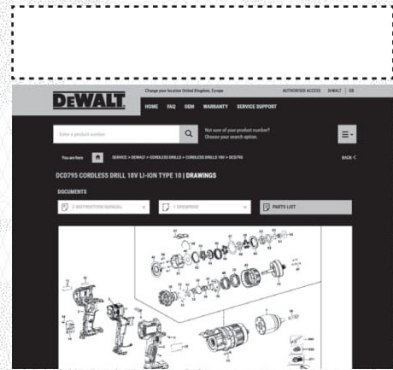
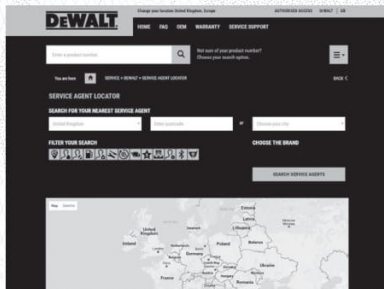

Також дану інформацію ви можете отримати, зателефонувавши за номером:
0 (800) 211 521 в Україні

ВІДМІТКА ПРО ПРОВЕДЕННЯ СЕРВІСНОГО ОБСЛУГОВУВАННЯ

№1	№2	№3	№4
№ замовлення	№ замовлення	№ замовлення	№ замовлення
Дата прийому	Дата прийому	Дата прийому	Дата прийому
Дата ремонту	Дата ремонту	Дата ремонту	Дата ремонту
Печатка і підпис сервісного центру	Печатка і підпис сервісного центру	Печатка і підпис сервісного центру	Печатка і підпис сервісного центру

ОФИЦИАЛЬНЫЙ ДИЛЕР В УКРАИНЕ:

storgom.ua

ГРАФИК РАБОТЫ:

Пн. – Пт.: с 8:30 по 18:30

Сб.: с 09:00 по 16:00

Вс.: с 10:00 по 16:00

КОНТАКТЫ:

+38 (044) 360-46-77

+38 (066) 77-395-77

+38 (097) 77-236-77

+38 (093) 360-46-77

Детальное описание товара:

<https://storgom.ua/product/dewalt-207458.html>

Другие товары: <https://storgom.ua/akkumulyatornyye-bolgarki.html>