

DEWALT®

XR®

English (original instructions)	2
--	---

Русский (<i>перевод с оригинала инструкции</i>)	16
---	----

Українська (<i>переклад з оригінальної інструкції</i>)	37
--	----

Fig. A

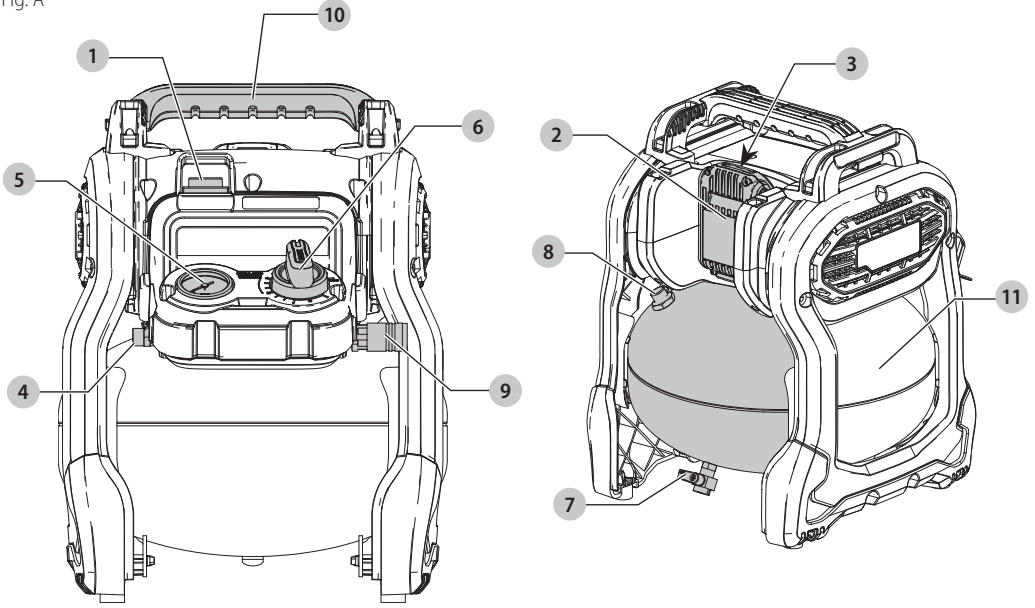

Fig. B

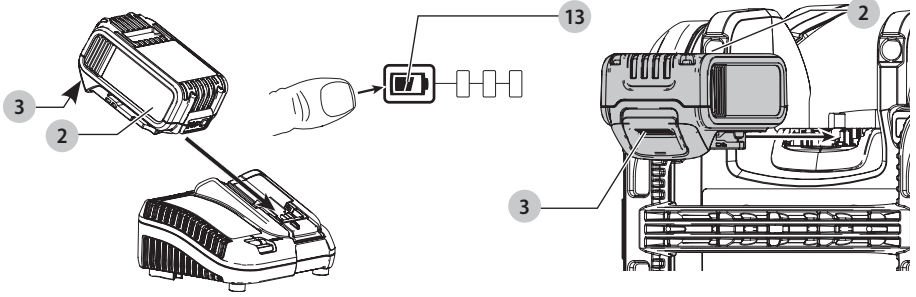

Fig. C

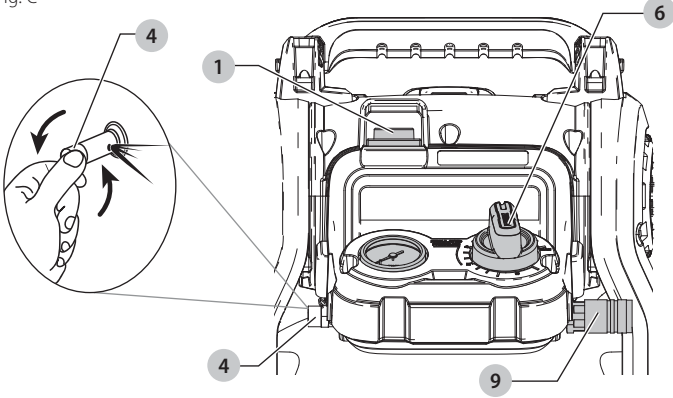
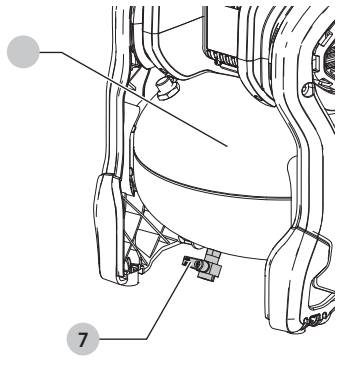

Fig. D



18V 10L CORDLESS AIR COMPRESSOR

DCC1018

Congratulations!

You have chosen a DEWALT tool. Years of experience, thorough product development and innovation make DEWALT one of the most reliable partners for professional power tool users.

Technical Data

		DCC1018	
Voltage	V _{bc}		18
Type			1
Battery type			Li-Ion
Air tank capacity	Liters		10
Approximate cut-in pressure	BAR		6.9
Approximate cut-out pressure	18V battery pack	BAR	8.6
	18V/54V battery pack	BAR	9.6
Air displacement	l/min		48
Air delivery at 7 BAR	l/min		31
Fuse type			Time delay
Regulated pressure rating (approximate)	18V battery pack	BAR	0–8.6
	18V/54V battery pack	BAR	0–9.6
Motor revolutions per minute			3400
Quick connect type			Universal EU 1/4" quick coupling
Pump type			Oil-less
Weight (without battery pack)	kg		11.3
Noise values according to EN1012-1 (EN ISO 2151:2008)			
L _{PA} (emission sound pressure level)	dB(A)		79,1
K (uncertainty for the given sound level)	dB(A)		0,9

The vibration and/or noise emission level given in this information sheet has been measured in accordance with a standardised test given in EN1012-1 (EN ISO 2151:2008) and may be used to compare one tool with another. It may be used for a preliminary assessment of exposure.



WARNING: The declared vibration and/or noise emission level represents the main applications of the tool. However if the tool is used for different applications, with different accessories or poorly maintained, the vibration and/or noise emission may differ. This may significantly increase the exposure level over the total working period.

An estimation of the level of exposure to vibration and/or noise should also take into account the times when the tool is switched off or when it is running but not actually doing the job. This may significantly reduce the exposure level over the total working period.

Identify additional safety measures to protect the operator from the effects of vibration and/or noise such as: maintain the tool and the accessories, keep the hands warm (relevant for vibration), organisation of work patterns.

EC-Declaration of Conformity

Machinery Directive



18V 10L Cordless Air Compressor DCC1018

Dewalt declares that these products described under "technical data" are in compliance with:

EC Directives 2006/42/EC, EN1012-1:2010, EN 62841-1:2015, 2000/14/EC, Compressors, <15kW, Annex VI

DEKRA Testing and Certification GmbH, Handwerkstraße 15, 70565 Stuttgart.

Location Certification Body, Dinnendahlstr. 9, 44809 Bochum, Germany

Notified Body number: 0158

LWA (measured sound power level) dB 92

LWA (guaranteed sound power level) dB 93

These products also comply with Directive 2014/30/EU and 2011/65/EU.

For more information, please contact Dewalt at the following address or refer to the back of the manual.

The undersigned is responsible for compilation of the technical file and makes this declaration on behalf of DEWALT.

Markus Rompel

Vice-President Engineering, PTE-Europe

DEWALT, Richard-Klinger-Straße 11,

65510, Idstein, Germany

06.05.2022

Batteries				Chargers/Charge Times (Minutes)***									
Cat #	V _{DC}	Ah	Weight (kg)	DCB104	DCB107	DCB112/ DCB1102	DCB113	DCB115/ DCB1104	DCB116	DCB117	DCB118	DCB132	DCB119
DCB546	18/54	6.0/2.0	1.08	60	270	170	140	90	80	40	60	90	X
DCB547/G	18/54	9.0/3.0	1.46	75*	420	270	220	135*	110*	60	75*	135*	X
DCB548	18/54	12.0/4.0	1.46	120	540	350	300	180	150	80	120	180	X
DCB549	18/54	15.0/5.0	2.12	125	730	450	380	230	170	90	125	230	X
DCB181	18	1.5	0.35	22	70	45	35	22	22	22	22	22	45
DCB182	18	4.0	0.61	60/40**	185	120	100	60	60/45**	60/40**	60/40**	60	120
DCB183/B/G	18	2.0	0.40	30	90	60	50	30	30	30	30	30	60
DCB184/B/G	18	5.0	0.62	75/50**	240	150	120	75	75/60**	75/50**	75/50**	75	150
DCB185	18	1.3	0.35	22	60	40	30	22	22	22	22	22	40
DCB187	18	3.0	0.54	45	140	90	70	45	45	45	45	45	90
DCB189	18	4.0	0.54	60	185	120	100	60	60	60	60	60	120
DCBP034/G	18	1.7	0.32	27	82	50	40	27	27	27	27	27	50
DCBP518/G	18	5.0	0.75	50	240	150	120	75	60	50	50	75	150

*Date code 201811475B or later

**Date code 201536 or later

***Battery charge times matrix provided for guidance only; charge times will vary depending on temperature and condition of batteries.

DECLARATION OF CONFORMITY THE SUPPLY OF MACHINERY (SAFETY) REGULATIONS 2008



18V 10L Cordless Air Compressor DCC1018

Dewalt declares that these products described under "technical data" are in compliance with:

The Supply of Machinery (Safety) Regulations 2008, S.I. 2008/1597 (as amended).

EN1012-1:2010, EN 62841-1:2015

The Noise Emission in the Environment by Equipment for use Outdoors Regulations 2001, S.I. 2001/1701 (as amended), Compressors, <15kW, Schedule 9.

Intertek Testing & Certification Ltd, Academy Place, 1-9 Brook Street, Brentwood, Essex, CM14 5NQ, United Kingdom

Approved Body Number: 0359

LWA (measured sound power level) dB 92

LWA (guaranteed sound power level) dB 93

These products conform to the following UK Regulations:

Electromagnetic Compatibility Regulations 2016, S.I.2016/1091 (as amended).

The Restriction of the Use of Certain Hazardous Substances in Electrical and Electronic Equipment Regulations 2012, S.I. 2012/3032 (as amended).

For more information, please contact Dewalt at the following address or refer to the back of the manual.

The undersigned is responsible for compilation of the technical file and makes this declaration on behalf of Dewalt.

Karl Evans
Vice President Professional Power Tools EANZ GTS
270 Bath Road, Slough
SL1 4DX
England
06.05.2022



WARNING: To reduce the risk of injury, read the instruction manual.

Definitions: Safety Guidelines

The definitions below describe the level of severity for each signal word. Please read the manual and pay attention to these symbols.



DANGER: Indicates an imminently hazardous situation which, if not avoided, **will** result in **death or serious injury**.



WARNING: Indicates a potentially hazardous situation which, if not avoided, **could** result in **death or serious injury**.



CAUTION: Indicates a potentially hazardous situation which, if not avoided, **may** result in **minor or moderate injury**.

NOTICE: Indicates a practice **not related to personal injury** which, if not avoided, **may** result in **property damage**.



DENOTES RISK OF ELECTRIC SHOCK.



DENOTES RISK OF FIRE.

GENERAL POWER TOOL SAFETY WARNINGS



WARNING: Read all safety warnings, instructions, illustrations and specifications provided with this power tool. Failure to follow all instructions listed below may result in electric shock, fire and/or serious injury.

SAVE ALL WARNINGS AND INSTRUCTIONS FOR FUTURE REFERENCE

The term "power tool" in the warnings refers to your mains-operated (corded) power tool or battery-operated (cordless) power tool.

1) Work Area Safety

- a) **Keep work area clean and well lit.** Cluttered or dark areas invite accidents.
- b) **Do not operate power tools in explosive atmospheres, such as in the presence of flammable liquids, gases or dust.** Power tools create sparks which may ignite the dust or fumes.
- c) **Keep children and bystanders away while operating a power tool.** Distractions can cause you to lose control.

2) Electrical Safety

- a) **Power tool plugs must match the outlet. Never modify the plug in any way. Do not use any adapter plugs with earthed (grounded) power tools.** Unmodified plugs and matching outlets will reduce risk of electric shock.
- b) **Avoid body contact with earthed or grounded surfaces, such as pipes, radiators, ranges and refrigerators.** There is an increased risk of electric shock if your body is earthed or grounded.
- c) **Do not expose power tools to rain or wet conditions.** Water entering a power tool will increase the risk of electric shock.
- d) **Do not abuse the cord. Never use the cord for carrying, pulling or unplugging the power tool. Keep cord away from heat, oil, sharp edges or moving parts.** Damaged or entangled cords increase the risk of electric shock.
- e) **When operating a power tool outdoors, use an extension cord suitable for outdoor use.** Use of a cord suitable for outdoor use reduces the risk of electric shock.
- f) **If operating a power tool in a damp location is unavoidable, use a residual current device (RCD) protected supply.** Use of an RCD reduces the risk of electric shock.

3) Personal Safety

- a) **Stay alert, watch what you are doing and use common sense when operating a power tool. Do not use a power tool while you are tired or under the influence of drugs, alcohol or medication.** A moment of inattention while operating power tools may result in serious personal injury.
- b) **Use personal protective equipment. Always wear eye protection.** Protective equipment such as a dust mask, non-skid safety shoes, hard hat or hearing protection used for appropriate conditions will reduce personal injuries.

- c) **Prevent unintentional starting. Ensure the switch is in the off position before connecting to power source and/or battery pack, picking up or carrying the tool.** Carrying power tools with your finger on the switch or energising power tools that have the switch on invites accidents.
- d) **Remove any adjusting key or wrench before turning the power tool on.** A wrench or a key left attached to a rotating part of the power tool may result in personal injury.
- e) **Do not overreach. Keep proper footing and balance at all times.** This enables better control of the power tool in unexpected situations.
- f) **Dress properly. Do not wear loose clothing or jewellery. Keep your hair and clothing away from moving parts.** Loose clothes, jewellery or long hair can be caught in moving parts.
- g) **If devices are provided for the connection of dust extraction and collection facilities, ensure these are connected and properly used.** Use of dust collection can reduce dust-related hazards.
- h) **Do not let familiarity gained from frequent use of tools allow you to become complacent and ignore tool safety principles.** A careless action can cause severe injury within a fraction of a second.

4) Power Tool Use and Care

- a) **Do not force the power tool. Use the correct power tool for your application.** The correct power tool will do the job better and safer at the rate for which it was designed.
- b) **Do not use the power tool if the switch does not turn it on and off.** Any power tool that cannot be controlled with the switch is dangerous and must be repaired.
- c) **Disconnect the plug from the power source and/or remove the battery pack, if detachable, from the power tool before making any adjustments, changing accessories, or storing power tools.** Such preventive safety measures reduce the risk of starting the power tool accidentally.
- d) **Store idle power tools out of the reach of children and do not allow persons unfamiliar with the power tool or these instructions to operate the power tool.** Power tools are dangerous in the hands of untrained users.
- e) **Maintain power tools and accessories. Check for misalignment or binding of moving parts, breakage of parts and any other condition that may affect the power tool's operation. If damaged, have the power tool repaired before use.** Many accidents are caused by poorly maintained power tools.
- f) **Keep cutting tools sharp and clean.** Properly maintained cutting tools with sharp cutting edges are less likely to bind and are easier to control.
- g) **Use the power tool, accessories and tool bits, etc. in accordance with these instructions, taking into account the working conditions and the work to be performed.** Use of the power tool for operations different from those intended could result in a hazardous situation.

- h) **Keep handles and grasping surfaces dry, clean and free from oil and grease.** Slippery handles and grasping surfaces do not allow for safe handling and control of the tool in unexpected situations.

5) Battery Tool Use and Care

- a) **Recharge only with the charger specified by the manufacturer.** A charger that is suitable for one type of battery pack may create a risk of fire when used with another battery pack.
- b) **Use power tools only with specifically designated battery packs.** Use of any other battery packs may create a risk of injury and fire.
- c) **When battery pack is not in use, keep it away from other metal objects, like paper clips, coins, keys, nails, screws or other small metal objects, that can make a connection from one terminal to another.** Shorting the battery terminals together may cause burns or a fire.
- d) **Under abusive conditions, liquid may be ejected from the battery; avoid contact. If contact accidentally occurs, flush with water. If liquid contacts eyes, additionally seek medical help.** Liquid ejected from the battery may cause irritation or burns.
- e) **Do not use a battery pack or tool that is damaged or modified.** Damaged or modified batteries may exhibit unpredictable behaviour resulting in fire, explosion or risk of injury.
- f) **Do not expose a battery pack or tool to fire or excessive temperature.** Exposure to fire or temperature above 130 °C may cause explosion.
- g) **Follow all charging instructions and do not charge the battery pack or tool outside the temperature range specified in the instructions.** Charging improperly or at temperatures outside the specified range may damage the battery and increase the risk of fire.

6) Service

- a) **Have your power tool serviced by a qualified repair person using only identical replacement parts.** This will ensure that the safety of the power tool is maintained.
- b) **Never service damaged battery packs.** Service of battery packs should only be performed by the manufacturer or authorised service providers.

SAFETY INSTRUCTIONS

Important Safety Instructions for Use of the Compressor



WARNING: DEATH OR SERIOUS BODILY INJURY COULD RESULT FROM IMPROPER OR UNSAFE USE OF COMPRESSOR. TO AVOID THESE RISKS, FOLLOW THESE BASIC SAFETY INSTRUCTIONS.

READ ALL INSTRUCTIONS

- NEVER TOUCH MOVING PARTS.** Never place your hands, fingers or other body parts near the compressor's moving parts.
- NEVER OPERATE WITHOUT ALL GUARDS IN PLACE**
Never operate this compressor without all guards or safety features in place and in proper working order. If maintenance or servicing requires the removal of a guard or safety features, be sure to replace the guards or safety feature before resuming operation of the compressor.
- ALWAYS WEAR EYE PROTECTION.** Always wear safety goggles or equivalent eye protection. Compressed air must never be aimed at anyone or any part of the body.
- PROTECT YOURSELF AGAINST ELECTRIC SHOCK.** Prevent body contact with grounded surfaces such as pipes, radiators, ranges and refrigeration enclosures. **Never operate the compressor in damp or wet locations.** Never leave the compressor exposed to adverse weather conditions.
- DISCONNECT THE COMPRESSOR WHEN NOT IN USE.** Always disconnect the compressor from the power source and remove the compressed air from the air tank before servicing, inspecting, maintaining, cleaning, replacing or checking any parts.
- AVOID UNINTENTIONAL STARTING.** Do not transport the compressor over long distances, in a vehicle or in potentially dangerous situations, for example, on a ladder or scaffold while it is connected to its power source or when the air tank is filled with compressed air. Be sure the auto ON/OFF switch is in the OFF position before connecting the compressor to its power source.
- STORE COMPRESSOR PROPERLY.** When not in use, the compressor should be stored in dry place. Keep out of reach of children. Lock-out the storage area.
- KEEP WORK AREA CLEAN** Cluttered areas invite injuries. Clear all work areas of unnecessary tools, debris, furniture etc.
- KEEP CHILDREN AWAY.** All visitors should be kept safely away from work area.
- DRESS PROPERLY.** Do not wear loose clothing or jewellery. They can be caught in moving parts. Wear protective hair covering to contain long hair.
- STAY ALERT.** Watch what you are doing. Use common sense. Do not operate compressor when you are tired. Compressor should never be used by you if you are under the influence of alcohol, drugs or medication that makes you drowsy.
- CHECK FOR DAMAGED PARTS AND AIR LEAKS.** Before further use of the compressor, carefully check the guard and other parts for damage to make sure that it will operate properly and perform its intended function. Check for alignment of moving parts, binding of moving parts, breakage of parts, mounting, air leak, and any other conditions that may affect its operation. A guard or other part that is damaged should be properly repaired or replaced by an authorized service centre unless otherwise indicated elsewhere in this Instruction Manual. Have defective pressure switches replaced by authorized service centre. Do not use compressor if switch does not turn it on and off. Never attempt to repair a leaking or damaged air tank. Replace tank immediately at an authorized service centre.
- NEVER USE COMPRESSOR FOR APPLICATIONS OTHER THAN THOSE SPECIFIED.** Never use compressor for applications other than those specified in the Instruction

- Manual. Never use compressed air for breathing or respiration. Never stand on the compressor.**
14. **HANDLE COMPRESSOR CORRECTLY.** Operate the compressor according to the instructions provided herein. Never allow the compressor to be operated by children, individuals unfamiliar with its operation or unauthorised personnel.
 15. **KEEP ALL SCREWS, BOLTS AND COVERS TIGHTLY IN PLACE.** Keep all screws, bolts, and plates tightly mounted. Check their conditions periodically.
 16. **KEEP MOTOR AIR VENT CLEAN** The motor air vent must be kept clean so that air can freely flow at all times. Check for dust build-up frequently.
 17. **NEVER USE A COMPRESSOR WHICH IS DEFECTIVE OR OPERATING ABNORMALLY.** If the compressor appears to be operating unusually, making strange noises, or otherwise appears defective, stop using it immediately and arrange for repairs by an authorized service centre.
 18. **DO NOT WIPE PLASTIC PARTS WITH SOLVENT.** Solvents such as gasoline, thinner, benzene, carbon tetrachloride, and alcohol may damage and crack plastic parts. Do not wipe them with such solvents. Wipe plastic parts with a soft cloth lightly dampened with soapy water and dry thoroughly.
 19. **USE ONLY GENUINE REPLACEMENT PARTS.** Replacement parts not original may void your warranty and can lead to malfunction and resulting injuries. Genuine parts are available from your dealer.
 20. **DO NOT MODIFY THE COMPRESSOR.** Do not modify the compressor. Always contact the authorised service centre any repairs. Unauthorised modification may not only impair the compressor performance but may also result in accident or injury to repair personnel who do not have the required knowledge and technical expertise to perform the repair operations correctly. Unauthorised modifications may increase the risk of injury to the user or the risk of property damage.
 21. **TURN OFF THE SWITCH WHEN THE COMPRESSOR IS NOT USED.** When the compressor is not used, turn the switch OFF, disconnect it from the power source and open the drain cock to discharge the compressed air from the air tank.
 22. **NEVER TOUCH HOT SURFACE.** To reduce the risk of burns, do not touch tubes, heads, cylinder and motors.
 23. **DO NOT DIRECT AIR STREAM AT BODY.** Risk of injury, do not direct air stream at persons or animals.
 24. **DRAIN TANK DAILY OR AFTER EACH USE.** Open the drain valve and tilt compressor to completely empty accumulated water. Failure to properly drain tank may result in excessive corrosion, which may cause sudden air tank rupture or explosion.
 25. **DO NOT STOP COMPRESSOR BY PULLING OUT THE BATTERY.** Use the auto ON/ OFF switch.
 26. **USE ONLY RECOMMENDED AIR HANDLING PARTS ACCEPTABLE FOR PRESSURE NOT LESS THAN 9.6 BAR** Risk of bursting. Use only recommended air handling parts acceptable for pressures not less than 9.6 bar.
 27. **WEAR PROPER HEARING AND HEAD PROTECTION.** Suitable protective clothing must be worn when operating the compressor and connected tool or accessory. Consult the tool/ accessory manual and adhere to any safety requirements.
 28. **MAKE ALLOWANCE FOR ENVIRONMENTAL CONDITIONS.** Never leave the compressor in the rain. Never use the compressor in damp or wet conditions. Provide good lighting. Never use the compressor near combustible liquids or gases.
 29. **DO NOT OPERATE IN EXPLOSIVE ATMOSPHERES, SUCH AS IN THE PRESENCE OF FLAMMABLE LIQUIDS, GASES OR DUST.** Compressors can create sparks which may ignite the dust or fumes.
 30. **CHECK THE PRESSURE VESSEL FOR SIGNS OF RUST AND DAMAGE EACH TIME BEFORE USING.** Do not use the compressor with a damaged or rusty pressure vessel.

Residual Risks

In spite of the application of the relevant safety regulations and the implementation of safety devices, certain residual risks cannot be avoided. These are:

- Impairment of hearing.
- Risk of personal injury due to flying particles.
- Risk of burns due to accessories becoming hot during operation.
- Risk of personal injury due to prolonged use.

SAVE THESE INSTRUCTIONS

Chargers

DEWALT chargers require no adjustment and are designed to be as easy as possible to operate.

Electrical Safety

The electric motor has been designed for one voltage only. Always check that the battery pack voltage corresponds to the voltage on the rating plate. Also make sure that the voltage of your charger corresponds to that of your mains.



Your DEWALT charger is double insulated in accordance with EN60335; therefore, no earth wire is required.

If the supply cord is damaged, it must be replaced only by DEWALT or an authorised service organisation.

Mains Plug Replacement (U.K. & Ireland Only)

If a new mains plug needs to be fitted:

- Safely dispose of the old plug.
- Connect the brown lead to the live terminal in the plug.
- Connect the blue lead to the neutral terminal.



WARNING: No connection is to be made to the earth terminal.

Follow the fitting instructions supplied with good quality plugs. Recommended fuse: 3 A.

Using an Extension Cable

An extension cord should not be used unless absolutely necessary. Use an approved extension cable suitable for the

power input of your charger (Refer to **Technical Data**). The minimum conductor size is 1 mm²; the maximum length is 30 m. When using a cable reel, always unwind the cable completely.

Important Safety Instructions for All Battery Chargers

SAVE THESE INSTRUCTIONS: This manual contains important safety and operating instructions for compatible battery chargers (refer to **Technical Data**). Before using charger, read all instructions and cautionary markings on charger, battery pack, and product using battery pack.



WARNING: Shock hazard. Do not allow any liquid to get inside charger. Electric shock may result.



WARNING: We recommend the use of a residual current device with a residual current rating of 30 mA or less.



CAUTION: Burn hazard. To reduce the risk of injury, charge only DEWALT rechargeable batteries. Other types of batteries may burst, causing personal injury and damage.



CAUTION: Children should be supervised to ensure that they do not play with the appliance.

NOTICE: Under certain conditions, with the charger plugged into the power supply, the exposed charging contacts inside the charger can be shorted by foreign material. Foreign materials of a conductive nature such as, but not limited to, steel wool, aluminum foil or any buildup of metallic particles should be kept away from charger cavities. Always unplug the charger from the power supply when there is no battery pack in the cavity. Unplug charger before attempting to clean.

- **DO NOT attempt to charge the battery pack with any chargers other than the ones in this manual.** The charger and battery pack are specifically designed to work together.
- **These chargers are not intended for any uses other than charging DEWALT rechargeable batteries.** Any other uses may result in risk of fire, electric shock or electrocution.
- **Do not expose charger to rain or snow.**
- **Pull by plug rather than cord when disconnecting charger.** This will reduce risk of damage to electric plug and cord.
- **Make sure that cord is located so that it will not be stepped on, tripped over, or otherwise subjected to damage or stress.**
- **Do not use an extension cord unless it is absolutely necessary.** Use of improper extension cord could result in risk of fire, electric shock, or electrocution.
- **Do not place any object on top of charger or place the charger on a soft surface that might block the ventilation slots and result in excessive internal heat.** Place the charger in a position away from any heat source. The charger is ventilated through slots in the top and the bottom of the housing.
- **Do not operate charger with damaged cord or plug—** have them replaced immediately.
- **Do not operate charger if it has received a sharp blow, been dropped, or otherwise damaged in any way.** Take it to an authorised service centre.

- **Do not disassemble charger; take it to an authorised service centre when service or repair is required.** Incorrect reassembly may result in a risk of electric shock, electrocution or fire.
- **In case of damaged power supply cord, the supply cord must be replaced immediately by the manufacturer, its service agent or similar qualified person to prevent any hazard.**
- **Disconnect the charger from the outlet before attempting any cleaning. This will reduce the risk of electric shock.** Removing the battery pack will not reduce this risk.
- **NEVER attempt to connect two chargers together.**
- **The charger is designed to operate on standard 230V household electrical power. Do not attempt to use it on any other voltage.** This does not apply to the vehicular charger.







Charging a Battery

1. Plug the charger into an appropriate outlet before inserting battery pack.
2. Insert the battery pack **2** into the charger, making sure the battery pack is fully seated in the charger. The red (charging) light will blink repeatedly, indicating that the charging process has started.
3. The completion of charge will be indicated by the red light remaining ON continuously. The battery pack is fully charged and may be used at this time or left in the charger. To remove the battery pack from the charger, push the battery release button **3** on the battery pack.

NOTE: To ensure maximum performance and life of lithium-ion battery packs, charge the battery pack fully before first use.

Charger Operation

Refer to the indicators below for the charge status of the battery pack.

Charge Indicators	
	Charging 
	Fully Charged 
	Hot/Cold Pack Delay* 

*The red light will continue to blink, but a yellow indicator light will be illuminated during this operation. Once the battery pack has reached an appropriate temperature, the yellow light will turn off and the charger will resume the charging procedure. The compatible charger(s) will not charge a faulty battery pack. The charger will indicate faulty battery by refusing to light.

NOTE: This could also mean a problem with a charger. If the charger indicates a problem, take the charger and battery pack to be tested at an authorised service centre.

Hot/Cold Pack Delay

When the charger detects a battery pack that is too hot or too cold, it automatically starts a Hot/Cold Pack Delay, suspending charging until the battery pack has reached an appropriate temperature. The charger then automatically switches to the pack charging mode. This feature ensures maximum battery pack life.

A cold battery pack will charge at a slower rate than a warm battery pack. The battery pack will charge at that slower rate throughout the entire charging cycle and will not return to maximum charge rate even if the battery pack warms.

The DCB118 charger is equipped with an internal fan designed to cool the battery pack. The fan will turn on automatically when the battery pack needs to be cooled. Never operate the charger if the fan does not operate properly or if ventilation slots are blocked. Do not permit foreign objects to enter the interior of the charger.

Electronic Protection System

XR Li-Ion tools are designed with an Electronic Protection System that will protect the battery pack against overloading, overheating or deep discharge.

The tool will automatically turn off if the Electronic Protection System engages. If this occurs, place the lithium-ion battery pack on the charger until it is fully charged.

Wall Mounting

These chargers are designed to be wall mountable or to sit upright on a table or work surface. If wall mounting, locate the charger within reach of an electrical outlet, and away from a corner or other obstructions which may impede air flow. Use the back of the charger as a template for the location of the mounting screws on the wall. Mount the charger securely using drywall screws (purchased separately) at least 25.4 mm long with a screw head diameter of 7–9 mm, screwed into wood to an optimal depth leaving approximately 5.5 mm of the screw exposed. Align the slots on the back of the charger with the exposed screws and fully engage them in the slots.

Charger Cleaning Instructions



WARNING: Shock hazard. Disconnect the charger from the AC outlet before cleaning. Dirt and grease may be removed from the exterior of the charger using a cloth or soft non-metallic brush. Do not use water or any cleaning solutions. Never let any liquid get inside the tool; never immerse any part of the tool into a liquid.

Battery Packs

Important Safety Instructions for All Battery Packs

When ordering replacement battery packs, be sure to include catalogue number and voltage.

The battery pack is not fully charged out of the carton. Before using the battery pack and charger, read the safety instructions below. Then follow charging procedures outlined.

READ ALL INSTRUCTIONS

- **Do not charge or use battery in explosive atmospheres, such as in the presence of flammable liquids, gases or dust.** Inserting or removing the battery from the charger may ignite the dust or fumes.
- **Never force battery pack into charger. Do not modify battery pack in any way to fit into a non-compatible charger as battery pack may rupture, causing serious personal injury.**
- Charge the battery packs only in DEWALT chargers.

- **DO NOT splash or immerse in water or other liquids.**
- **Do not store or use the tool and battery pack in locations where the temperature may fall below 4 °C (39.2 °F) (such as outside sheds or metal buildings in winter), or reach or exceed 40 °C (104 °F) (such as outside sheds or metal buildings in summer).**
- **Do not incinerate the battery pack even if it is severely damaged or is completely worn out.** The battery pack can explode in a fire. Toxic fumes and materials are created when lithium-ion battery packs are burned.
- **If battery contents come into contact with the skin, immediately wash area with mild soap and water.** If battery liquid gets into the eye, rinse water over the open eye for 15 minutes or until irritation ceases. If medical attention is needed, the battery electrolyte is composed of a mixture of liquid organic carbonates and lithium salts.
- **Contents of opened battery cells may cause respiratory irritation.** Provide fresh air. If symptoms persist, seek medical attention.



WARNING: Burn hazard. Battery liquid may be flammable if exposed to spark or flame.



WARNING: Never attempt to open the battery pack for any reason. If battery pack case is cracked or damaged, do not insert into charger. Do not crush, drop or damage battery pack. Do not use a battery pack or charger that has received a sharp blow, been dropped, run over or damaged in any way (i.e., pierced with a nail, hit with a hammer, stepped on). Electric shock or electrocution may result. Damaged battery packs should be returned to service centre for recycling.



WARNING: Fire hazard. Do not store or carry the battery pack so that metal objects can contact exposed battery terminals. For example, do not place the battery pack in aprons, pockets, tool boxes, product kit boxes, drawers, etc., with loose nails, screws, keys, etc.



CAUTION: When not in use, place tool on its side on a stable surface where it will not cause a tripping or falling hazard. Some tools with large battery packs will stand upright on the battery pack but may be easily knocked over.

Transportation



WARNING: Fire hazard. Transporting batteries can possibly cause fire if the battery terminals inadvertently come into contact with conductive materials. When transporting batteries, make sure that the battery terminals are protected and well-insulated from materials that could contact them and cause a short circuit. **NOTE:** Lithium-ion batteries should not be put in checked baggage.

DEWALT batteries comply with all applicable shipping regulations as prescribed by industry and legal standards, which include UN Recommendations on the Transport of Dangerous Goods; International Air Transport Association (IATA) Dangerous Goods Regulations; International Maritime Dangerous Goods (IMDG) Regulations; and the European Agreement Concerning

The International Carriage of Dangerous Goods by Road (ADR). Lithium-ion cells and batteries have been tested to section 38.3 of the UN Recommendations on the Transport of Dangerous Goods Manual of Tests and Criteria.

In most instances, shipping a DeWALT battery pack will be excepted from being classified as a fully regulated Class 9 Hazardous Material. In general, only shipments containing a lithium-ion battery with an energy rating greater than 100 Watt Hours (Wh) will require being shipped as fully regulated Class 9. All lithium-ion batteries have the Wh rating marked on the pack. Furthermore, due to regulation complexities, DeWALT does not recommend air shipping lithium-ion battery packs alone regardless of Wh rating. Shipments of tools with batteries (combo kits) can be air shipped as excepted if the Wh rating of the battery pack is no greater than 100 Wh.

Regardless of whether a shipment is considered excepted or fully regulated, it is the shipper's responsibility to consult the latest regulations for packaging, labeling/marketing and documentation requirements.

The information provided in this section of the manual is provided in good faith and believed to be accurate at the time the document was created. However, no warranty, expressed or implied, is given. It is the buyer's responsibility to ensure that its activities comply with the applicable regulations.

Transporting the FLEXVOLT™ Battery

The DeWALT FLEXVOLT® battery has two modes: **Use** and **Transport**.

Use Mode: When the FLEXVOLT™ battery stands alone or is in a DeWALT 18V product, it will operate as an 18V battery. When the FLEXVOLT™ battery is in a 54V or a 108V (two 54V batteries) product, it will operate as a 54V battery.

Transport Mode: When the cap is attached to the FLEXVOLT™ battery, the battery is in Transport mode. Keep the cap for shipping.

When in Transport mode, strings of cells are electrically disconnected within the pack, resulting in 3 batteries with a lower Watt hour (Wh) rating as compared to 1 battery with a higher Watt hour rating. This increased quantity of 3 batteries with the lower Watt hour rating can exempt the pack from certain shipping regulations that are imposed upon the higher Watt hour batteries.

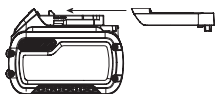

For example, the Transport Wh rating might indicate 3 x 36 Wh, meaning 3 batteries of 36 Wh each. The Use Wh rating might indicate 108 Wh (1 battery implied).

Example of Use and Transport Label Marking



Storage Recommendations

1. The best storage place is one that is cool and dry away from direct sunlight and excessive heat or cold. For optimum battery performance and life, store battery packs at room temperature when not in use.

2. For long storage, it is recommended to store a fully charged battery pack in a cool, dry place out of the charger for optimal results.

NOTE: Battery packs should not be stored completely depleted of charge. The battery pack will need to be recharged before use.

Labels on Charger and Battery Pack

In addition to the pictographs used in this manual, the labels on the charger and the battery pack may show the following pictographs:



Read instruction manual before use.



Refer to **Technical Data** for charging time.



Do not probe with conductive objects.



Do not charge damaged battery packs.



Do not expose to water.



Have defective cords replaced immediately.



Charge only between 4 °C and 40 °C.



Only for indoor use.



Discard the battery pack with due care for the environment.



Do not incinerate the battery pack.



Charge DeWALT battery packs only with designated DeWALT chargers. Charging battery packs other than the designated DeWALT batteries with a DeWALT charger may make them burst or lead to other dangerous situations.



Battery Type

The following tools operate on a 18-volt battery pack: DCC1018. These battery packs may be used: DCB181, DCB182, DCB183, DCB183B, DCB183G, DCB184, DCB184B, DCB184G, DCB185, DCB187, DCB189, DCBP034, DCBP034G, DCBP518, DCBP518G, DCB546, DCB547, DCB547G, DCB548, DCB549, DCB546, DCB547, DCB547G, DCB548, DCB549. Refer to **Technical Data** for more information.

Package Contents

The package contains:

- 1 Air compressor
- 1 Charger
- 1 Li-Ion battery pack (C1, D1, L1, M1, P1, S1, T1, X1, Y1 models)
- 2 Li-Ion battery packs (C2, D2, L2, M2, P2, S2, T2, X2, Y2 models)
- 3 Li-Ion battery packs (C3, D3, L3, M3, P3, S3, T3, X3, Y3 models)
- 1 Instruction manual

NOTE: Battery packs, chargers and kitboxes are not included with N models. Battery packs and chargers are not included with NT models. B models include Bluetooth® battery packs.

NOTE: The Bluetooth® word mark and logos are registered trademarks owned by the Bluetooth®, SIG, Inc. and any use of such marks by DeWALT is under license. Other trademarks and trade names are those of their respective owners.

- Check for damage to the tool, parts or accessories which may have occurred during transport.
- Take the time to thoroughly read and understand this manual prior to operation.

Markings on Tool

The following pictograms are shown on the tool:



Read instruction manual before use.



Wear eye and ear protection.



Outdoor noise level



Air displacement.



Set outlet pressure to zero before the air hose is attached or removed.



Air tank capacity.



Oil-less pump.



Approx. cut-out pressure.



Tilt compressor towards drain valve while draining the tank.



Drain tank daily before and after use.



Risk of high temperatures.



Risk of accidental start-up. **NOTICE:** The compressor could start automatically in case of a black-out and subsequent reset. **WARNING:** Compressor unit may start without warning.

Date Code Position (Fig. A)

The date code , which also includes the year of manufacture, is printed into the housing.

Example:

2022 XX XX

Year and Week of Manufacture

Description (Fig. A)



WARNING: Never modify the power tool or any part of it. Damage or personal injury could result.

- 1 Auto On/Off switch
- 2 Battery
- 3 Battery release button
- 4 Safety valve
- 5 Tank pressure gauge
- 6 One-turn regulator
- 7 Drain valve
- 8 Check valve
- 9 Quick-connect coupler
- 10 Carry handle
- 11 Tank

Intended Use

Your compressor is designed to generate compressed air which can be used for professional finish nailing, stapling and other compressed air applications.

THE USE OF THIS COMPRESSOR IN THE MEDICAL AND FOOD SECTORS, AS WELL AS THE REFILLING OF OXYGEN TANKS, IS NOT PERMITTED.

DO NOT use under wet conditions or in the presence of flammable liquids or gases. **DO NOT** use or store the compressor at temperatures below 0 °C.

Your compressor is a professional power tool.

DO NOT let children come into contact with the tool. Supervision is required when inexperienced operators use this tool.

- **Young children and the infirm.** This appliance is not intended for use by young children or infirm persons without supervision.
- This product is not intended for use by persons (including children) suffering from diminished physical, sensory or mental abilities; lack of experience, knowledge or skills unless they are supervised by a person responsible for their safety. Children should never be left alone with this product.

CAUTION: The compressor contains some parts which might reach high temperatures.

ASSEMBLY AND ADJUSTMENTS



WARNING: To reduce the risk of serious personal injury, turn tool off and disconnect battery pack before making any adjustments or removing/installing attachments or accessories. An accidental start-up can cause injury.



WARNING: Use only DEWALT batteries and chargers.

Inserting and Removing the Battery Pack from the Tool (Fig. B)

NOTE: Make sure your battery pack **2** is fully charged.

To Install the Battery Pack into the Tool Handle

1. Align the battery pack with the rails inside the tool's handle (Fig. B).
2. Slide it into the handle until the battery pack is firmly seated in the tool and ensure that you hear the lock snap into place.

To Remove the Battery Pack from the Tool

1. Press the battery release button **3** and firmly pull the battery pack out of the tool handle.
2. Insert battery pack into the charger as described in the charger section of this manual.

Fuel Gauge Battery Packs (Fig. B)

Some DEWALT battery packs include a fuel gauge, which consists of three green LED lights that indicate the level of charge remaining in the battery pack.

To actuate the fuel gauge, press and hold the fuel gauge button **13**. A combination of the three green LED lights will illuminate, designating the level of charge left. When the level of charge in the battery is below the usable limit, the fuel gauge will not illuminate and the battery will need to be recharged.

NOTE: The fuel gauge is only an indication of the charge left on the battery pack. It does not indicate tool functionality and is subject to variation based on product components, temperature and end-user application.

OPERATION

Instructions for Use



WARNING: Always observe the safety instructions and applicable regulations.



WARNING: To reduce the risk of serious personal injury, turn tool off and disconnect battery pack before making any adjustments or removing/installing attachments or accessories. An accidental start-up can cause injury.

Moving the Compressor (Fig. E)



WARNING: To reduce the risk of serious personal injury, ALWAYS hold securely in anticipation of a sudden reaction.

The air compressor should only be carried by the handle **10** and should not be held during operation.

Know Your Air Compressor

READ THIS OWNER'S MANUAL AND SAFETY RULES BEFORE OPERATING YOUR UNIT. Compare the illustrations with your unit to familiarise yourself with the location of various controls and adjustments. Save this manual for future reference.

Description of Operation (Fig. A)

Become familiar with these controls before operating the unit.

Auto On(I)/Off(O) Switch **1:** Place this switch in the "Auto On" position to provide automatic power to the pressure switch and "Off" to remove power at the end of each use.

Pressure Switch (not shown): The pressure switch automatically starts the motor when the air tank pressure drops below the factory set "cut-in" pressure. It stops the motor when the air tank pressure reaches the factory set "cut-out" pressure.

Safety Valve **4:** If the pressure switch does not shut off the air compressor at its "cut-out" pressure setting, the safety valve will protect against high pressure by "popping out" at its factory set pressure (slightly higher than the pressure switch "cut-out" setting).

Tank Pressure Gauge **5:** The tank pressure gauge indicates the reserve air pressure in the tank.

One-Turn Regulator **6:** Controls the air pressure available at the quick-connect outlet. Turn the One-Turn regulator clockwise to increase pressure or anti-clockwise to decrease pressure. Stop when indicator matches with desired outlet pressure.

Cooling System (not shown): This compressor contains an advanced design cooling system. At the heart of this cooling system is an engineered fan. It is perfectly normal for this fan to blow air through the vent holes in large amounts. You know that the cooling system is working when air is being expelled.

Air Compressor Pump (not shown): Compresses air into the air tank. Working air is not available until the compressor has raised the air tank pressure above that required at the air outlet.

Drain Valve **7:** The drain valve is located at the base of the air tank and is used to drain condensation at the end of each use.

Check Valve **8:** When the air compressor is operating, the check valve is "open", allowing compressed air to enter the air tank. When the air compressor reaches "cut-out" pressure, the check valve "closes", allowing air pressure to remain inside the air tank. **NOTE:** The check valve has a small opening to expel excess air from the pump. A small amount of air releasing is normal and does not cause any reduction in tank pressure.

Motor Overload Protector (not shown): The motor has a thermal overload protector. If the motor overheats for any reason, the overload protector will shut off the motor. The motor must be allowed to cool down before restarting. To restart:

1. Set the Auto On/Off switch to "Off".
2. Remove the battery.
3. Allow the motor to cool.
4. Replace the battery.
5. Set the Auto On/Off switch to "Auto On" position.

Quick-Connect Coupler **9:** The Universal EU 1/4" quick coupling body accepts industrial Push-to-Connect plugs.

How to Use Your Unit (Fig. E)

How to Stop

 **WARNING:** When loosening the hose coupling from the quick-connect coupler **9**, the coupling piece of the hose must be held by hand in order to avoid injuries caused by the recoiling hose.

1. Set the Auto On/Off switch **1** to "Off".
2. Turn the One-Turn regulator **6** anti-clockwise to set the outlet pressure to zero.
3. Remove hose and tool/accessories.
4. Remove battery when not in use.

Before Starting

 **WARNING:** Do not operate this unit until you read this instruction manual for safety, operation and maintenance instructions.

Before Each Start-Up

1. Set the Auto On/Off switch **1** to "Off".
2. Remove battery. (Refer to **Installing and Removing the Battery Pack from the Tool**)
3. Turn the One-Turn regulator **6** counterclockwise to set the outlet pressure to zero.
4. Attach hose and tool/accessories.

 **WARNING: Risk of unsafe operation. Firmly grasp air hose in hand when installing or disconnecting to prevent hose whip.**

 **WARNING: Risk of unsafe operation. Do not use damaged or worn accessories.**

NOTE: The hose or accessory will require a quick connect plug if the air outlet is equipped with a quick connect body **9**.

 **WARNING: Risk of Bursting.** Too much air pressure causes a hazardous risk of bursting. Check the manufacturer's maximum pressure rating for air tools and accessories. The regulator outlet pressure must never exceed the maximum pressure rating.

NOTICE: Risk of property damage. Compressed air from the unit may contain water condensation and oil mist. Do not spray unfiltered air at an item that could be damaged by moisture. Some air tools and accessories may require filtered air. Read the instructions for the air tools and accessories.

How to Start

1. Install the battery into the compressor.
2. Attach hose and tool/accessories.
3. Set the Auto On/Off switch **1** to "Auto On" and allow tank pressure to build. Motor will stop when tank pressure reaches "cut-out" pressure.
4. Turn One-Turn regulator **6** clockwise to increase pressure and stop when desired pressure is reached.

NOTE: Make sure that the desired pressure is not more than the maximum pressure of the connected hose or the connected tool.

 **WARNING: Risk of unsafe operation.** If any unusual noise or vibration is noticed, stop the compressor immediately and have it checked by a trained service technician.

 **WARNING:** Ensure the regulator is set to a pressure lower than the maximum operating pressure of the tool.

The compressor is ready for use.

MAINTENANCE

Your power tool has been designed to operate over a long period of time with a minimum of maintenance. Continuous satisfactory operation depends upon proper tool care and regular cleaning.

 **WARNING: To reduce the risk of serious personal injury, turn tool off and disconnect battery pack before making any adjustments or removing/installing attachments or accessories.** An accidental start-up can cause injury.

The charger and battery pack are not serviceable.

Customer Responsibilities

	Before each use	Daily or after each use
Check Safety Valve	X	
Drain Tank		X
Check for air leaks		X
Check for unusual noise/vibration		X
Check hose and tool connection	X	
Adjustment of pressure control	X	

 **WARNING: Risk of unsafe operation.** Unit cycles automatically when power is on. When performing maintenance, you may be exposed to voltage sources, compressed air, or moving parts. Personal injuries can occur. Before performing any maintenance, disconnect power source from the compressor and bleed off all air pressure.

NOTE: Refer to the **Operation** section for the location of controls.

To Check Safety Valve (Fig. A, C)

 **WARNING: Risk of Bursting.** If the safety valve does not work properly, over-pressurization may occur, causing air tank rupture or an explosion.



 **WARNING: Risk from Flying Objects.** Always wear certified eye protection with side shields.

The safety valve **4** has been set for the highest permitted pressure of the pressure vessel. It is prohibited to adjust the safety valve. Actuate the safety valve **4** from time to time to ensure that it works when required.

1. Loosen the safety valve nut until you can hear the compressed air being released.
2. Then fully tighten the safety valve nut.
3. Always keep the safety valve **4** and surrounding area clean and free of obstructions.

NOTE: If the safety valve **4** is stuck or does not operate smoothly, contact a DeWALT service centre.

To Drain Tank (Fig. A, D)



 **WARNING:** Risk of Unsafe Operation. Air tanks contain high pressure air. Keep face and other body parts away from outlet of drain. Always wear certified eye protection with side shields when draining as debris can be kicked up into face.



 **WARNING:** Risk from noise. Always wear proper hearing protection during use. Under some conditions and duration of use, noise from this product may contribute to hearing loss.





NOTE: All compressed air systems generate condensate that accumulates in any drain point (e.g., tanks, filter, aftercoolers, dryers). This condensate contains lubricating oil and/or substances which may be regulated and must be disposed of in accordance with local, state, and federal laws and regulations.

 **WARNING:** Risk of Bursting. Water will condense in the air tank. If not drained, water will corrode and weaken the air tank causing a risk of air tank rupture.

NOTICE: Risk of Property Damage. Drain water from air tank may contain oil and rust which can cause stains.

1. Set the On/Off switch  to "Off".
2. Remove the battery.
3. Turn the regulator dial  counterclockwise to set the outlet pressure to zero.
4. Remove the air tool or accessory.

 **WARNING:** When loosening the hose coupling from the quick-connect coupler , the coupling piece of the hose must be held by hand in order to avoid injuries caused by the recoiling hose.

5. Place a suitable container under the drain valve to catch discharge.
6. Loosen the safety valve nut allowing air to bleed from the tank until tank pressure is approximately 1.4 bar (20 PSI). Then fully tighten the safety valve nut.
7. Drain water from air tank by opening drain valve  on bottom of tank.
8. Hold the handle  and tilt the compressor towards the drain valve  to allow all water to drain out.
9. After the water has been drained, close the drain valve . The air compressor can now be stored.

NOTE: If drain valve is blocked, release all air pressure by connecting a tool to the airline and operating it until tank pressure is zero BAR and contact the DEWALT service centre.

Storage

Before you store the air compressor, make sure you do the following:

1. Review the **Maintenance** section on the preceding pages and perform scheduled maintenance as necessary.
2. Always toggle Auto On/Off Switch to "Off" and remove battery. Drain water from air tank. See **To Drain Tank** under **Maintenance**.

 **WARNING:** Water will condense in the air tank. If not drained, water will corrode and weaken the air tank causing a risk of air tank rupture.

3. Store the air compressor with the tank pressure at zero psi, in a clean and dry location sheltered away from weather at a temperature between +5 °C and + 45 °C.



Cleaning

 **WARNING:** Blow dirt and dust out of the main housing with dry air as often as dirt is seen collecting in and around the air vents. Wear approved eye protection and approved dust mask when performing this procedure.



Lubrication

Your power tool requires no additional lubrication.

 **WARNING:** Never use solvents or other harsh chemicals for cleaning the non-metallic parts of the tool. These chemicals may weaken the materials used in these parts. Use a cloth dampened only with water and mild soap. Never let any liquid get inside the tool; never immerse any part of the tool into a liquid.

Optional Accessories

 **WARNING:** Since accessories, other than those offered by DEWALT, have not been tested with this product, use of such accessories with this tool could be hazardous. To reduce the risk of injury, only DEWALT-recommended accessories should be used with this product.

Consult your dealer for further information on the appropriate accessories.

Repairs

The charger and battery pack are not serviceable. There are no serviceable parts inside the charger or battery pack.

 **WARNING:** To assure product SAFETY and RELIABILITY, repairs, maintenance and adjustment should be performed by a DEWALT factory service centre or a DEWALT authorized service centre. Always use identical replacement parts.

Protecting the Environment



Separate collection. Products and batteries marked with this symbol must not be disposed of with normal household waste.

Products and batteries contain materials that can be recovered or recycled, reducing the demand for raw materials. Please recycle electrical products and batteries according to local provisions. Further information is available at www.2helpU.com.

Rechargeable Battery Pack

This long-life battery pack must be recharged when it fails to produce sufficient power on jobs that were easily done before. At the end of its technical life, discard it with due care for our environment:

- Run the battery pack down completely, then remove it from the tool.
- Li-Ion cells are recyclable. Take them to your dealer or a local recycling station. The collected battery packs will be recycled or disposed of properly.

GLOSSARY

CFM: Cubic feet per minute.

SCFM: Standard cubic feet per minute; a unit of measure of air delivery.

LPM or l/min: Liters per minute; a unit of measure of air delivery

BAR: The measurement of a metric unit of pressure.

PSI: Pounds per square inch; a unit of measure of pressure.

kPa (kilopascal): Metric pressure measurement. 1 kilopascal equal 1000 pascals.

Cut-In Pressure: While the motor is off, air tank pressure drops when accessory is used. When the tank pressure drops to a certain low level the motor will restart automatically. The low pressure at which the motor automatically restarts is called **cut-in** pressure.

Cut-Out Pressure: When an air compressor is turned on and begins to run, air pressure in the air tank begins to build. It builds to a certain high pressure before the motor automatically shuts off, protecting your air tank from pressure higher than its capacity. The high pressure at which the motor shuts off is called **cut-out** pressure.

Duty Cycle: This air compressor pump is capable of running continuously. However, to prolong the life of your air compressor, it is recommended that a 50%-75% average duty cycle be maintained; that is, the air compressor pump should not run more than 30–45 minutes in any given hour.

Troubleshooting Guide

This section provides a list of the more frequently encountered malfunctions, their causes and corrective actions. The operator or maintenance personnel can perform some corrective actions, and others may require the assistance of a qualified DEWALT technician or your dealer.

Code	Possible Cause	Possible Solution
1	Pressure switch does not shut off motor when compressor reaches cut-out pressure	Set the Auto On/Off switch to "Off" and remove the battery, if the unit does not shut off contact a DEWALT service organisation.
2	Pressure switch cut-out too high	Contact a DEWALT service organisation.
3	Tube fittings are not tight enough	Tighten fittings where air can be heard escaping. Check fittings with soapy water solution. Do Not Overtighten.
4	Defective air tank	Air tank must be replaced. Do not repair the leak. Contact a DEWALT service organisation.  WARNING: Risk of bursting. Do not drill into, weld or otherwise modify air tank or it will weaken. The air tank can rupture or explode.
5	Leaking seals	Contact a DEWALT service organisation.
6	Defective safety valve	Operate safety valve manually by loosening and then tightening the safety valve nut. If valve still leaks, it must be replaced. Contact a DEWALT service organisation.
7	Regulator is not adjusted correctly for accessory being used	It is normal for some pressure drop to occur when an accessory is used, adjust the One-Turn regulator as instructed in One-Turn Regulator under Description of Operations if pressure drop is excessive. NOTE: Adjust the regulated pressure under flow conditions while accessory is being used.
8	Prolonged excessive use of air	Decrease amount of air usage.
9	Compressor doesn't provide enough air for accessory	Check the accessory air requirement. If it is higher than the Air Delivery (l/min) or pressure supplied by your air compressor, a more powerful compressor is needed to operate accessory.
11	Check valve restricted	Contact a DEWALT service organisation.
12	Air leaks	Tighten fittings.
13	Regulator is damaged	Contact a DEWALT service organisation.
14	Motor overload protection switch has tripped	Refer to Motor Overload Protector under Description of Operations . If motor overload protection trips frequently, contact a DEWALT service organisation.
15	Tank pressure exceeds pressure switch cut-in pressure	Motor will start automatically when tank pressure drops below cut-in pressure of pressure switch.
16	Loose electrical connections	Contact a DEWALT service organisation.
17	Possible defective motor	Contact a DEWALT service organisation.
18	Paint spray on internal motor parts	Contact a DEWALT service organisation. Do not operate the compressor in the paint spray area. Refer to flammable vapor warning.
19	Pump does not run because tank pressure is above cut-in pressure.	Drain tank to below cut-in pressure when pump turns on.
20	Pump does not run due to safety fault.	Cycle Auto On/Off Switch from "Off" to "Auto On."

Troubleshooting Codes

Problem	Code
Excessive air tank pressure-safety valve pops off	1, 2
Air leaks	3
Air leaks in air tank or at air tank welds	4
Air leaks between head and valve plate	5
Air leaks from safety valve	6
Compressor is not supplying enough air to operate accessories	7, 8, 9, 10, 11, 12
Regulator knob has continuous air leak	13
Regulator will not shut off air outlet	13
Motor will not run	6, 14, 15, 16, 17, 18, 19, 20

АККУМУЛЯТОРНЫЙ ВОЗДУШНЫЙ КОМПРЕССОР 18 В 10 Л

DCC1018

Поздравляем!

Вы приобрели инструмент DeWALT. Многолетний опыт, тщательная разработка изделий и инновации делают компанию DeWALT одним из самых надёжных партнеров для пользователей профессионального электроинструмента.

Технические характеристики

		DCC1018	
Напряжение	$V_{\text{пост. тока}}$	18	
Тип		1	
Тип аккумуляторной батареи		Литий-ионная	
Ёмкость воздушного резервуара	Литры	10	
Приблизительное давление включения	Бар	6,9	
Приблизительное давление выключения	Аккумуляторная батарея 18 В:	Бар	8,6
	Аккумуляторная батарея 18 В/54 В:	Бар	9,6
Макс. воздушный поток	л/мин	48	
Производительность при 7 бар	л/мин	31	
Тип предохранителя		Задержка по времени	
Рейтинг регулируемого давления (прибл.)	Аккумуляторная батарея 18 В:	Бар	0–8,6
	Аккумуляторная батарея 18 В/54 В:	Бар	0–9,6
Обороты двигателя в минуту		3400	
Тип быстросъёмного соединения		Универсальное соединение EU 1/4 дюйма	
Тип насоса		Безмасляный	
Вес (без аккумуляторной батареи)	кг	11,3	
Значения шума согласно EN1012-1 (EN ISO 2151:2008)			
L_{pA} (уровень звукового давления)	дБ(А)	79,1	
K (погрешность для заданной акустической мощности)	дБ(А)	0,9	

Значение воздействия вибрации и/или шума, указанное в данном справочном листке, было получено в соответствии со стандартным тестом, приведенным в EN1012-1 (EN ISO 2151:2008), и может использоваться для сравнения инструментов. Кроме того, оно может использоваться для предварительной оценки воздействия вибрации.



ОСТОРОЖНО! Заявленное значение воздействия вибрации и/или шума относится к основным областям применения инструмента. Однако, если инструмент используется для различных целей, с различными дополнительными принадлежностями или при ненадлежащем уходе, то уровень шума и/или

вибрации может измениться. Это может привести к значительному увеличению уровня воздействия вибрации в течение всего рабочего периода.

При расчете приблизительного значения уровня воздействия шума и/или вибрации также необходимо учитывать время, когда инструмент выключен или то время, которое он работает на холостом ходу. Это может привести к значительному снижению уровня воздействия вибрации в течение всего рабочего периода.

Определите дополнительные меры техники безопасности для защиты оператора от воздействия шума и/или вибрации, а именно: поддержание инструмента и дополнительных принадлежностей в рабочем состоянии, создание комфортных условий работы (соответствующих вибрации), хорошая организация рабочего места.

Декларация о соответствии требованиям ЕС

Директива по машинам, механизмам и машинному оборудованию



Аккумуляторный воздушный компрессор 18 В 10 л DCC1018

Dewalt заявляет, что продукция, описанная в разделе «Технические характеристики», соответствует: Директивы ЕС 2006/42/ЕС, EN1012-1:2010, EN 62841-1:2015, 2000/14/ЕС, компрессоры, < 15 кВт, приложение VI. DEKRA Testing and Certification GmbH, Handwerkstraße 15, 70565 Stuttgart.

Местный аттестующий орган, Dinnendahlstr. 9, 44809 Bochum, Германия

Номер уполномоченного органа: 0158

LWA (замеренный уровень звуковой мощности) дБ 92

LWA (гарантированный уровень звуковой мощности) дБ 93

Данные продукты также соответствуют Директивам 2014/30/ЕУ и 2011/65/ЕУ.

За дополнительной информацией обращайтесь в компанию Dewalt по адресу, указанному ниже или приведенному на задней стороне обложки руководства.

Нижеподписавшийся несет ответственность за составление технической документации и составил данную декларацию по поручению компании DeWALT.

Батарей				Зарядные устройства/время зарядки (мин)***									
Кат. №	V _{пост. тока}	Ah	Вес (kg)	DCB104	DCB107	DCB112/ DCB1102	DCB113	DCB115/ DCB1104	DCB116	DCB117	DCB118	DCB132	DCB119
DCB546	18/54	6,0/2,0	1,08	60	270	170	140	90	80	40	60	90	X
DCB547/G	18/54	9,0/3,0	1,46	75*	420	270	220	135*	110*	60	75*	135*	X
DCB548	18/54	12,0/4,0	1,46	120	540	350	300	180	150	80	120	180	X
DCB549	18/54	15,0/5,0	2,12	125	730	450	380	230	170	90	125	230	X
DCB181	18	1,5	0,35	22	70	45	35	22	22	22	22	22	45
DCB182	18	4,0	0,61	60/40**	185	120	100	60	60/45**	60/40**	60/40**	60	120
DCB183/B/G	18	2,0	0,40	30	90	60	50	30	30	30	30	30	60
DCB184/B/G	18	5,0	0,62	75/50**	240	150	120	75	75/60**	75/50**	75/50**	75	150
DCB185	18	1,3	0,35	22	60	40	30	22	22	22	22	22	40
DCB187	18	3,0	0,54	45	140	90	70	45	45	45	45	45	90
DCB189	18	4,0	0,54	60	185	120	100	60	60	60	60	60	120
DCBP034/G	18	1,7	0,32	27	82	50	40	27	27	27	27	27	50
DCBP518/G	18	5,0	0,75	50	240	150	120	75	60	50	50	75	150

*Код даты 201811475В или новее

**Код даты 201536 или новее

***Таблица представлена только для справки; время зарядки может варьироваться.



Маркус Ромпель

Вице-президент отдела по разработке и производству,
PTE-Europe

DeWALT, Richard-Klinger-Straße 11,
65510, Idstein, Германия

06.05.2022

 **ВНИМАНИЕ:** Во избежание риска получения травм ознакомьтесь с инструкцией.

Обозначения: правила техники безопасности

Ниже описывается уровень опасности, обозначаемый каждым из предупреждений. Прочитайте руководство и обратите внимание на данные символы.

 **ОПАСНО:** Обозначает опасную ситуацию, которая неизбежно приведет к серьезной травме или смертельному исходу, в случае несоблюдения соответствующих мер безопасности.

 **ВНИМАНИЕ:** Указывает на потенциально опасную ситуацию, которая, в случае несоблюдения соответствующих мер безопасности, может привести к серьезной травме или смертельному исходу.

 **ПРЕДУПРЕЖДЕНИЕ:** Указывает на потенциально опасную ситуацию, которая, в случае несоблюдения соответствующих мер безопасности может стать причиной травм средней или легкой степени тяжести.

ПОЯСНЕНИЕ: Указывает на практики, использование которых не связано

с получением травмы, но если ими пренебречь, могут привести к порче имущества.



УКАЗЫВАЕТ НА РИСК ПОРАЖЕНИЯ ЭЛЕКТРИЧЕСКИМ ТОКОМ.



УКАЗЫВАЕТ НА РИСК ВОЗГОРАНИЯ.

ОБЩИЕ ПРАВИЛА ТЕХНИКИ БЕЗОПАСНОСТИ ПРИ ИСПОЛЬЗОВАНИИ ЭЛЕКТРОИНСТРУМЕНТОВ



ВНИМАНИЕ: Прочитайте и просмотрите все предупреждения, инструкции, иллюстрации и спецификации по данному электроинструменту. Несоблюдение всех приведенных ниже инструкций может стать причиной поражения электрическим током, возгорания и/или тяжелой травмы.

СОХРАНИТЕ ВСЕ ИНСТРУКЦИИ ДЛЯ ПОСЛЕДУЮЩЕГО ИСПОЛЬЗОВАНИЯ

Термин «электроинструмент» в предупреждениях относится к работающим от сети (проводным) электроинструментам или работающим от аккумуляторной батареи (беспроводным) электроинструментам.

1) Безопасность на рабочем месте

- Следите за чистотой и хорошим освещением на рабочем месте.** Захламленное или плохо освещенное рабочее место может стать причиной несчастного случая.
- Запрещается работать с электроинструментами во взрывоопасных местах, например, вблизи легковоспламеняющихся жидкостей, газов**

и пыли. Искры, которые появляются при работе электроинструментов могут привести к воспламенению пыли или паров.

- c) **Следите за тем, чтобы во время работы с электроинструментом в зоне работы не было посторонних и детей.** Отвлекаясь от работы вы можете потерять контроль над инструментом.

2) Электробезопасность

- a) **Штпсельная вилка электроинструмента должна соответствовать розетке. Никогда не меняйте вилку инструмента. Запрещается использовать переходники к вилкам для электроинструментов с заземлением.**

Использование оригинальных штпсельных вилок, соответствующих типу сетевой розетки снижает риск поражения электрическим током.

- b) **Избегайте контакта с заземленными поверхностями, такими как трубы, радиаторы и холодильники.** Если вы будете заземлены, увеличивается риск поражения электрическим током.
- c) **Запрещается оставлять электроинструмент под дождем и в местах повышенной влажности.** При попадании воды в электроинструмент риск поражения электротоком возрастает.
- d) **Берегите кабель от повреждений. Никогда не используйте кабель для переноски инструмента, не тяните за него, пытаясь отключить инструмент от сети. Держите кабель подальше от источников тепла, масла, острых углов или движущихся предметов.** Поврежденный или запутанный кабель питания повышает риск поражения электрическим током.
- e) **При работе с электроинструментом на открытом воздухе используйте удлинитель, подходящий для использования на улице.** Использование кабеля питания, предназначенного для использования вне помещения, снижает риск поражения электрическим током.
- f) **Если использование электроинструмента в условиях повышенной влажности неизбежно, используйте устройства защитного отключения (УЗО) для защиты сети.** Использование УЗО сокращает риск поражения электрическим током.

3) Обеспечение индивидуальной безопасности

- a) **Будьте внимательны, смотрите, что делаете и не забывайте о здравом смысле при работе с электроинструментом. Запрещается работать с электроинструментом в состоянии усталости, наркотического, алкогольного опьянения или под воздействием лекарственных препаратов.** Невнимательность при работе с электроинструментом может привести к серьезным телесным повреждениям.

- b) **Используйте индивидуальные средства защиты. Всегда используйте защитные очки.** Средства защиты, такие как пылезащитная маска, обувь с нескользящей подошвой, каска и защитные наушники, используемые при работе, уменьшают риск получения травм.
- c) **Примите меры для предотвращения случайного включения. Перед тем как подключить электроинструмент к сети и/или аккумуляторной батарее, взять инструмент или перенести его на другое место, убедитесь в том, что выключатель находится в положении «Выкл.».** Если при переноске электроинструмента он подключен к сети, и при этом ваш палец находится на выключателе, это может стать причиной несчастных случаев.
- d) **Уберите все регулировочные или гаечные ключи перед включением электроинструмента.** Ключ, оставленный на вращающейся части электроинструмента, может привести к травме.
- e) **Не пытайтесь дотянуться до слишком удаленных поверхностей. Обувь должна быть удобной, чтобы вы всегда могли сохранять равновесие.** Это позволит лучше контролировать электроинструмент в непредвиденных ситуациях.
- f) **Одевайтесь соответствующим образом. Избегайте носить свободную одежду и ювелирные украшения. Следите за тем, чтобы волосы и одежда не попали под движущиеся детали.** Возможно наматывание свободной одежды, ювелирных изделий и длинных волос на движущиеся детали.
- g) **При наличии устройств для подключения оборудования для удаления и сбора пыли необходимо обеспечить правильность их подключения и эксплуатации.** Использование устройства для пылеудаления сокращает риски, связанные с пылью.
- h) **Не позволяйте хорошему знанию от частого использования инструментов стать причиной самонадеянности и игнорирования правил техники безопасности.** Небрежное действие может повлечь серьезные травмы за долю секунды.

4) Эксплуатация электроинструмента и уход за ним

- a) **Избегайте чрезмерной нагрузки электроинструмента. Используйте электроинструмент в соответствии с назначением.** Правильно подобранный электроинструмент выполнит работу более эффективно и безопасно при стандартной нагрузке.
- b) **Не пользуйтесь инструментом, если не работает выключатель.** Любой инструмент, управлять выключением и включением которого невозможно, опасен, и его необходимо отремонтировать.
- c) **Перед выполнением любых настроек, сменой аксессуаров или прежде чем убрать**

инструмент на хранение, отключайте его от сети и/или снимите с него аккумуляторную батарею, если ее можно снять. Такие превентивные меры безопасности сокращают риск случайного включения электроинструмента.

- d) **Храните электроинструмент в недоступном для детей месте и не позволяйте работать с инструментом людям, не имеющим соответствующих навыков работы с такого рода инструментами.** Электроинструмент представляет опасность в руках неопытных пользователей.
- e) **Поддерживайте электроинструмент и принадлежности в исправном состоянии. Проверьте, не нарушена ли центровка или не заклинены ли движущиеся детали, нет ли поврежденных или иных неисправностей, которые могли бы повлиять на работу электроинструмента. В случае обнаружения повреждений, прежде чем приступать к эксплуатации электроинструмента, его нужно отремонтировать.** Большинство несчастных случаев происходит из-за электроинструментов, которые не обслуживаются должным образом.
- f) **Содержите режущий инструмент в остро заточенном и чистом состоянии.** Вероятность заклинивания инструмента, за которым следят должным образом и который хорошо заточен, значительно меньше, а работать с ним легче.
- g) **Используйте электроинструменты, принадлежности и насадки в соответствии с данными инструкциями, принимая во внимание условия работы и характер выполняемой работы.** Использование электроинструмента для выполнения операций, для которых он не предназначен, может привести к созданию опасных ситуаций.
- h) **Все рукоятки и поверхности захватывания должны быть сухими и без следов смазки.** Скользкие рукоятки и поверхности захватывания не позволяют обеспечить безопасность работы и управления инструментом в непредвиденных ситуациях.

5) Использование аккумуляторных электроинструментов и уход за ними

- a) **Используйте для зарядки аккумуляторной батареи только указанное производителем зарядное устройство.** Использование зарядного устройства определенного типа для зарядки других батарей может привести к возгоранию.
- b) **Используйте для электроинструмента только батареи указанного типа.** Использование других аккумуляторных батарей может стать причиной травмы и пожара.
- c) **Обрезайте батарею от попадания в нее скрепок, монет, ключей, гвоздей, болтов или других мелких металлических предметов,**

которые могут вызывать замыкание контактов. Короткое замыкание контактов аккумуляторной батареи может привести к пожару или получению ожогов.

- d) **При повреждении батареи, из нее может вытечь электролит. Не прикасайтесь к нему. При случайном контакте с электролитом смойте его водой. При попадании электролита в глаза обратитесь за медицинской помощью.** Жидкость, находящаяся внутри батареи, может вызвать раздражение или ожоги.
- e) **Не используйте поврежденные или измененные аккумуляторные батареи или инструменты.** Поврежденные или измененные аккумуляторные батареи могут работать непредсказуемо, что может привести к возгоранию, взрыву или риску получения травм.
- f) **Не подвергайте аккумуляторные батареи или инструмент воздействию огня или повышенной температуры.** Открытый огонь или воздействие высокой температуры выше 130 °C может привести к взрыву.
- g) **Следуйте всем инструкциям по зарядке и не заряжайте аккумуляторную батарею или инструмент вне температурного диапазона, указанного в инструкции.** Неправильная зарядка или зарядка вне указанного температурного диапазона может привести к повреждению батареи и увеличить риск возгорания.

6) Обслуживание

- a) **Обслуживание электроинструмента должен проводить квалифицированный специалист с использованием только оригинальных запасных частей.** Это позволит обеспечить безопасность обслуживаемого электрифицированного инструмента.
- b) **Не выполняйте обслуживание поврежденных электро батарей.** Обслуживание аккумуляторных батарей должно выполняться только производителем или авторизованными поставщиками услуг.

ПРАВИЛА ТЕХНИКИ БЕЗОПАСНОСТИ

Важные правила техники безопасности

для использования компрессора



ВНИМАНИЕ: НЕПРАВИЛЬНОЕ ИЛИ НЕБЕЗОПАСНОЕ ИСПОЛЬЗОВАНИЕ КОМПРЕССОРА МОЖЕТ ПРИВЕСТИ К ЛЕТАЛЬНОМУ ИСХОДУ ИЛИ СЕРЬЕЗНОЙ ТРАВМЕ. ВО ИЗБЕЖАНИЕ ДАННЫХ РИСКОВ, СЛЕДУЙТЕ ДАННЫМ ОСНОВНЫМ ПРАВИЛАМ ТЕХНИКИ БЕЗОПАСНОСТИ.

ВНИМАТЕЛЬНО ПРОЧТИТЕ ВСЕ ИНСТРУКЦИИ

1. **ЗАПРЕЩАЕТСЯ ПРИКАСАТЬСЯ К ДВИЖУЩИМСЯ ЧАСТЯМ.** Никогда не кладите руки, пальцы или другие части тела рядом с движущимися частями компрессора.

2. **НЕ ИСПОЛЬЗУЙТЕ УСТРОЙСТВО БЕЗ УСТАНОВЛЕННЫХ ЗАЩИТНЫХ ОГРАЖДЕНИЙ.** Не используйте данный компрессор без установки и надлежащего функционирования всех ограждений или функций безопасности. Если техническое или другое обслуживание требует снятия ограждений или функций безопасности, установите ограждения или функции безопасности обратно перед продолжением использованием компрессора.
3. **ВСЕГДА ИСПОЛЬЗУЙТЕ ЗАЩИТНЫЕ ОЧКИ.** Обязательно надевайте защитные очки или другие средства защиты глаз. Никогда не направляйте сжатый воздух на кого-либо или на какие-либо части тела.
4. **ПРИМИТЕ МЕРЫ ПРЕДОСТОРОЖНОСТИ ВО ИЗБЕЖАНИЕ ПОРАЖЕНИЯ ЭЛЕКТРИЧЕСКИМ ТОКОМ.** Избегайте контакта частей тела с заземленными поверхностями наподобие труб, радиаторов, плит и холодильников. Не используйте компрессор во влажной или мокрой среде. Не подвергайте компрессор воздействию неблагоприятных погодных условий.
5. **ЕСЛИ КОМПРЕССОР НЕ ИСПОЛЬЗУЕТСЯ, ОТСОЕДИНЯЙТЕ ЕГО ОТ ИСТОЧНИКА ПИТАНИЯ.** Всегда отключайте компрессор от сети и спускайте сжатый воздух из воздушного резервуара перед проверкой, обслуживанием, в том числе техническим, чисткой, заменой или проверкой каких-либо частей.
6. **ИЗБЕГАЙТЕ НЕПРЕДНАМЕРЕННОГО ЗАПУСКА.** Не перевозите компрессор на большие расстояния, в транспортных средствах или в потенциально опасных ситуациях, например, на лестничном или строительных лесах, когда он подключен к источнику питания или когда воздушный резервуар заполнен сжатым воздухом. Перед подключением компрессора к источнику питания обязательно переключайте автоматический выключатель в положение «OFF» (выключения).
7. **ХРАНИТЕ КОМПРЕССОР НАДЛЕЖАЩИМ ОБРАЗОМ.** Если компрессор не используется, его нужно хранить в сухом помещении. Храните в недоступных для детей месте. Запирайте место хранения.
8. **СОДЕРЖИТЕ РАБОЧЕЕ МЕСТО В ЧИСТОТЕ.** Захламленное рабочее место может стать причиной несчастного случая. Убирайте ненужные инструменты, мусор, мебель и т. п. с рабочего места.
9. **НЕ ПОДПУСКАЙТЕ ДЕТЕЙ.** Не давайте посторонним прикасаться с удлинителем кабелем компрессора. Все посторонние лица должны находиться на безопасном расстоянии от места работ.
10. **ОДЕВАЙТЕСЬ СООТВЕТСТВУЮЩИМ ОБРАЗОМ.** Избегайте носить свободную одежду и ювелирные украшения. Они могут быть затянуты в движущиеся части. Если у вас длинные волосы, уберите их под головной убор.
11. **БУДЬТЕ ВНИМАТЕЛЬНЫ.** Следите за своими действиями. Руководствуйтесь здравым смыслом. Не работайте с компрессором в утомленном состоянии. Никогда не используйте компрессор, если вы находитесь под воздействием алкоголя, наркотиков или медицинских препаратов, вызывающих чувство сонливости.
12. **ПРОВЕРЯЙТЕ НАЛИЧИЕ ПОВРЕЖДЕННЫХ ДЕТАЛЕЙ И УТЕЧКИ ВОЗДУХА.** Перед дальнейшей эксплуатацией компрессора внимательно проверьте защитное ограждение и другие составляющие на предмет повреждения и выполняйте отведенную для них функцию. Проверьте правильное выравнивание движущихся частей, наличие трения движущихся деталей, поврежденных деталей и креплений, утечки воздуха и других повреждений, которые могут мешать правильной работе. Защитное ограждение или другие поврежденные детали должны быть должным образом отремонтированы или заменены в авторизованном сервисном центре, если в настоящем руководстве по эксплуатации не указано иное. Заменяйте неисправные переключатели давления в авторизованном сервисном центре. Не используйте компрессор, если не работает его переключатель. Не пытайтесь отремонтировать протекающий или поврежденный воздушный резервуар. Немедленно замените резервуар в авторизованном сервисном центре.
13. **ЗАПРЕЩАЕТСЯ ИСПОЛЬЗОВАТЬ КОМПРЕССОР ДЛЯ ЦЕЛЕЙ, ОТЛИЧНЫХ ОТ УКАЗАННЫХ.** Запрещается использовать компрессор для целей, отличных от указанных в руководстве по эксплуатации. Не используйте сжатый воздух для дыхания или респирации. Не вставайте на компрессор.
14. **ОБРАЩАЙТЕСЬ С КОМПРЕССОРОМ НАДЛЕЖАЩИМ ОБРАЗОМ.** Эксплуатируйте компрессор согласно приведенным в данном руководстве инструкциям. Не позволяйте использовать компрессор детям, лицам, незнакомым с его эксплуатацией или посторонним.
15. **СЛЕДИТЕ ЗА ТЕМ, ЧТОБЫ ВИНТЫ, БОЛТЫ И КРЫШКИ БЫЛИ НАДЕЖНО ЗАТЯНУТЫ.** Следите за тем, чтобы все винты, болты и плиты были надежно затянуты. Периодически проверяйте их состояние.
16. **ДЕРЖИТЕ ВЕНТИЛЯЦИОННОЕ ОТВЕРСТИЕ ЭЛЕКТРОДВИГАТЕЛЯ ЧИСТЫМ.** Вентиляционное отверстие электродвигателя следует держать чистым, чтобы сквозь него всегда мог свободно поступать воздух. Регулярно проверяйте его на наличие пыли.
17. **ПОДКЛЮЧАЙТЕ КОМПРЕССОР К ПИТАНИЮ С ПОДХОДЯЩИМ НОМИНАЛЬНЫМ НАПРЯЖЕНИЕМ.** Подключайте компрессор к источнику питания

- с напряжением, соответствующим указанному на паспортной табличке.** Использование компрессора при напряжении выше номинального приведет к ненормальному повышению оборотов электродвигателя и может привести к повреждению устройства и выгоранию электродвигателя.
18. **ЗАПРЕЩАЕТСЯ ИСПОЛЬЗОВАТЬ КОМПРЕССОР, ЕСЛИ ОН ПОВРЕЖДЕН ИЛИ РАБОТАЕТ НЕСТАНДАРТНЫМ ОБРАЗОМ.** Если компрессор работает ненормально, издает странные звуки или как-либо иначе подает признаки неисправности, немедленно прекратите его использование и *сдайте* его на ремонт в авторизованный сервисный центр.
19. **НЕ ПРОТИРАЙТЕ ПЛАСТМАССОВЫЕ ДЕТАЛИ РАСТВОРИТЕЛЯМИ.** Такие растворители как бензин, растворитель для краски, тетрахлорид углерода и спирт могут привести к повреждениям и трещинам в пластмассовых частях. **Не протирайте их подобными растворителями.** Протирайте пластмассовые части только мягкой тканью, смоченной в мыльной воде и тщательно их вытирайте насухо.
20. **ИСПОЛЬЗУЙТЕ ТОЛЬКО ОРИГИНАЛЬНЫЕ ЗАПАСНЫЕ ЧАСТИ.** Запасные части от третьих лиц могут аннулировать действие гарантии и привести к неисправностям и последующим травмам. Оригинальные запасные части можно приобрести у вашего продавца.
21. **НЕ ВНОСИТЕ МОДИФИКАЦИИ В КОМПРЕССОР.** Не вносите модификации в компрессор. Всегда обращайтесь в авторизованные сервисные центры для ремонта. Несанкционированные изменения могут не только отрицательно повлиять на характеристики компрессора, но и могут привести к несчастным случаям и травмам специалистов по ремонту, которые не обладают необходимыми знаниями и техническими навыками для правильного выполнения ремонта. Несанкционированные модификации могут увеличить риск причинения вреда пользователю риск материального ущерба.
22. **ВЫКЛЮЧАЙТЕ ВЫКЛЮЧАТЕЛЬ, КОГДА КОМПРЕССОР НЕ ИСПОЛЬЗУЕТСЯ.** Когда компрессор не используется, поворачивайте выключатель в положение выключения, отключайте его от источника питания и открывайте продувочный кран для выпуска сжатого воздуха из воздушного резервуара.
23. **НЕ ПРИКАСАЙТЕСЬ К ГОРЯЧЕЙ ПОВЕРХНОСТИ.** Для снижения риска возникновения ожогов, не прикасайтесь к трубам, крышкам, цилиндру и электродвигателями.
24. **НЕ НАПРАВЛЯЙТЕ ВОЗДУШНУЮ СТРУЮ НА ТЕЛО.** Не направляйте воздушную струю на людей или животных, так как это влечет за собой риск получения травм.
25. **ВЫПУСКАЙТЕ ВОЗДУХ ИЗ РЕЗЕРВУАРА ЕЖЕДНЕВНО ИЛИ ПОСЛЕ КАЖДОГО ИСПОЛЬЗОВАНИЯ.** Откройте спускной клапан и наклоните компрессор, чтобы *слить накопившуюся в нем воду.* Пренебрежение необходимостью регулярного слива воды из резервуара может привести к образованию коррозии, которая приведет к разрыву или взрыву воздушного резервуара.
26. **НЕ ОСТАНАВЛИВАЙТЕ КОМПРЕССОР ПУТЕМ ИЗВЛЕЧЕНИЯ АККУМУЛЯТОРНОЙ БАТАРЕИ.** Используйте для этого выключатель.
27. **ИСПОЛЬЗУЙТЕ ТОЛЬКО РЕКОМЕНДУЕМЫЕ ЧАСТИ, СВЯЗАННЫЕ С ВОЗДУХОМ, ПОДХОДЯЩИЕ ДЛЯ ДАВЛЕНИЯ НЕ МЕНЕЕ 9,3 БАР. Риск разрыва.** Используйте только рекомендуемые части, связанные с воздухом, подходящие для давления не менее 9,3 бар.
28. **НАДЕВАЙТЕ СООТВЕТСТВУЮЩИЕ СРЕДСТВА ЗАЩИТЫ ОРГАНОВ СЛУХА И ГОЛОВЫ.** При работе с компрессором и подключенным к нему инструментом или принадлежностью, следует надевать соответствующую защитную одежду. Обратитесь к руководству по инструменту/ принадлежности и выполняйте все требования правил техники безопасности.
29. **УЧИТЫВАЙТЕ УСЛОВИЯ ЭКСПЛУАТАЦИИ.** Запрещается использовать компрессор под дождем. Не используйте компрессор в условиях повышенной влажности. Обеспечивайте надлежащее освещение. Не используйте компрессор рядом со взрывоопасными жидкостями или газами.
30. **НЕ ИСПОЛЬЗУЙТЕ ИЗДЕЛИЕ ВО ВЗРЫВООПАСНОЙ АТМОСФЕРЕ, НАПРИМЕР, ПРИ НАЛИЧИИ ГОРЮЧИХ ЖИДКОСТЕЙ, ГАЗОВ ИЛИ ПЫЛИ.** Искры, которые появляются при работе компрессора, могут привести к воспламенению пыли или паров.
31. **ПЕРЕД КАЖДЫМ ИСПОЛЬЗОВАНИЕМ ПРОВЕРЯЙТЕ РЕЗЕРВУАР НА ПРИЗНАКИ КОРРОЗИИ И ПОВРЕЖДЕНИЙ.** Если резервуар имеет признаки коррозии или повреждений, не используйте компрессор.

Остаточные риски

Несмотря на соблюдение соответствующих инструкций по технике безопасности и использование предохранительных устройств, некоторые остаточные риски невозможно полностью исключить. А именно:

- ухудшение слуха;
- риск травм от разлетающихся частиц;
- риск получения ожогов в результате нагревания инструмента в процессе работы;
- риск получения травмы в результате продолжительной работы.

СОХРАНИТЕ НАСТОЯЩЕЕ РУКОВОДСТВО

Зарядные устройства

Зарядные устройства DeWALT не требуют регулировки и максимально просты в использовании.

Электробезопасность

Электродвигатель рассчитан на работу только при одном напряжении сети. Необходимо обязательно убедиться

в том, что напряжение источника питания соответствует указанному на шильдике устройства. Необходимо также убедиться в том, что напряжение работы зарядного устройства соответствует напряжению в сети.



Зарядное устройство DEWALT оснащено двойной изоляцией в соответствии с требованиями EN60335; поэтому провод заземления не требуется.

В случае повреждения кабеля питания его необходимо заменить специально подготовленным кабелем, который можно приобрести в сервисных центрах DEWALT.

Использование удлинительного кабеля

Используйте удлинитель только в случаях крайней необходимости. Используйте только утвержденные удлинители промышленного изготовления, рассчитанные на мощность не меньшую, чем потребляемая мощность зарядного устройства (см. **Технические характеристики**). Минимальное поперечное сечение провода электрического кабеля должно составлять 1 мм²; максимальная длина 30 м. При использовании кабельного барабана всегда полностью разматывайте кабель.

Важные инструкции по технике безопасности для всех зарядных устройств

СОХРАНИТЕ НАСТОЯЩЕЕ РУКОВОДСТВО. В данном руководстве содержатся важные инструкции по технике безопасности для совместимых зарядных устройств (см. **Технические характеристики**).

- *Перед тем как использовать зарядное устройство, внимательно изучите все инструкции и предупреждающие этикетки на зарядном устройстве, батарее и инструменте, для которого используется батарея.*



ВНИМАНИЕ: Опасность поражения электрическим током. Не допускайте попадания жидкости в зарядное устройство. Это может привести к поражению электрическим током.



ВНИМАНИЕ: Рекомендуется использовать устройство защитного отключения (УЗО) с током утечки до 30 мА.



ВНИМАНИЕ: Опасность ожога. Во избежание травм, следует использовать только аккумуляторные батареи производства DEWALT. Использование батарей другого типа может привести к взрыву, травмам и повреждениям.



ПРЕДУПРЕЖДЕНИЕ: Не позволяйте детям играть с данным устройством.

ПОЯСНЕНИЕ: В определенных условиях, при подключении зарядного устройства к источнику питания, может произойти короткое замыкание контактов внутри зарядного устройства посторонними материалами. Не допускайте попадания в полости зарядного устройства таких токопроводящих материалов, как стальная стружка, алюминиевая фольга или другие металлические частицы и т. п. Всегда отключайте

зарядное устройство от источника питания, если в нем нет аккумуляторной батареи. Всегда отключайте зарядное устройство от сети перед тем, как приступить к очистке инструмента

- **НЕ ПЫТАЙТЕСЬ заряжать батарею с помощью каких-либо других зарядных устройств, кроме тех, которые указаны в данном руководстве.** Зарядное устройство и батарея предназначены для совместного использования.
- **Эти зарядные устройства не предназначены ни для какого другого использования, помимо зарядки аккумуляторных батарей DEWALT.** Использование любых других батарей может привести к возгоранию, поражению электротоком или гибели от электрического шока.
- **Не подвергайте зарядное устройство воздействию снега или дождя.**
- **При отключении зарядного устройства от сети всегда тяните за штепсельную вилку, а не за кабель.** Это поможет избежать повреждения штепсельной вилки и розетки.
- **Убедитесь в том, что кабель расположен таким образом, чтобы на него не наступили, не споткнулись об него, а также в том, что он не натянут и не может быть поврежден.**
- **Не используйте удлинительный кабель без крайней необходимости.** Использование удлинительного кабеля неподходящего типа может привести к пожару или поражению электрическим током.
- **Не ставьте на зарядное устройство никакие предметы и не устанавливайте зарядное устройство на мягкую поверхность, которая может закрыть вентиляционные отверстия и привести к перегреву.** Размещайте зарядное устройство поблизости от источников тепла. Вентиляция зарядного устройства происходит с помощью отверстий в верхней и нижней части корпуса.
- **Не используйте зарядное устройство при наличии поврежденного кабеля или штепсельной вилки – в этом случае необходимо немедленно их заменить.**
- **Не используйте зарядное устройство, если его роняли, либо если оно подвергалось сильным ударам или было повреждено каким-либо иным образом.** Обратитесь в авторизованный сервисный центр.
- **Не разбирайте зарядное устройство.** При необходимости обратитесь в специализированный сервисный центр, если нужно провести обслуживание или ремонт инструмента. Неправильная сборка может стать причиной пожара или поражения электрическим током.
- В случае повреждения кабеля питания его необходимо немедленно заменить у производителя, в его сервисном центре или с привлечением другого специализированного центра

аналогичной квалификации для предотвращения несчастного случая.

- **Перед очисткой отключите зарядное устройство от сети. В противном случае, это может привести к поражению электрическим током.** Извлечение аккумуляторной батареи не приведет к снижению степени этого риска.
- **НИКОГДА не пытайтесь соединить два зарядных устройства вместе.**
- **Зарядное устройство предназначено для работы при стандартном напряжении сети в 230 В. Не пытайтесь использовать его при каком-либо ином напряжении. Это не относится к автомобильному зарядному устройству.**

Зарядка батареи (Рис. [Fig.] В)

1. Перед установкой батареи подключите зарядное устройство к соответствующей сетевой розетке.
2. Вставьте аккумуляторную батарею **2** в зарядное устройство, убедившись в том, что она хорошо установлена. Красный индикатор зарядки начнет мигать. Это означает, что процесс зарядки начался.
3. По окончании зарядки красный индикатор будет гореть непрерывно, не мигая. Теперь батарея полностью заряжена, и ее можно использовать или оставить в зарядном устройстве. Чтобы извлечь аккумуляторную батарею из зарядного устройства, нажмите кнопку фиксатора батареи **3** и извлеките батарею.

ПРИМЕЧАНИЕ: Чтобы обеспечить максимальную производительность и срок службы литий-ионных батарей, перед первым использованием полностью зарядите аккумуляторную батарею.

Работа с зарядным устройством

См. состояние зарядки аккумуляторной батареи на приведенных ниже индикаторах.

Индикаторы зарядки		
	Зарядка	
	Полностью заряжен	
	Температурная задержка*	

*Красный индикатор продолжит мигать, но погаснет, когда загорится желтый индикатор. После того, как батарея достигнет рабочей температуры, желтый индикатор погаснет, и зарядка продолжится.

Зарядное(-ые) устройство(-а) не может(-гут) полностью зарядить неисправную аккумуляторную батарею. При неисправной аккумуляторной батарее, индикатор на зарядном устройстве не загорится.

ПРИМЕЧАНИЕ: Также это может указывать на проблему с зарядным устройством.

Если зарядное устройство указывает на наличие проблемы, проверьте аккумулятор и зарядное устройство в специализированном сервисном центре.

Температурная задержка

Если температура батареи слишком низкая или слишком высокая, зарядное устройство автоматически переходит в режим температурной задержки; при этом зарядка не начинается до тех пор, пока батарея не достигнет нужной температуры. После того, как нужный уровень температуры будет достигнут, устройство перейдет в режим зарядки. Данная функция обеспечивает максимальный срок эксплуатации батареи.

Зарядка холодной батареи занимает больше времени, чем теплой. Аккумуляторная батарея заряжается медленнее во время цикла зарядки и максимального заряда не удастся добиться даже после того, как аккумуляторная батарея нагреется.

Зарядное устройство DCB118 оснащено внутренним вентилятором для охлаждения батареи. Вентилятор включится автоматически, если батарея нуждается в охлаждении. Не используйте зарядное устройство, если вентилятор не функционирует или если забиты вентиляционные отверстия. Не позволяйте посторонним предметам попадать внутрь зарядного устройства.

Система электронной защиты

Литий-ионные аккумуляторные батареи XR оснащены системой электронной защиты, которая защищает аккумуляторную батарею от перегрузки, перегрева или глубокой разрядки.

При срабатывании системы электронной защиты инструмент автоматически отключается. В этом случае поставьте литий-ионную батарею на зарядку до тех пор, пока она полностью не зарядится.

Крепление на стену

Данные зарядные устройства могут крепиться на стены или устанавливаться на стол или рабочую поверхность. При креплении на стену расположите зарядное устройство в пределах досягаемости розетки и подальше от углов и других препятствий, которые могут помешать потоку воздуха. Используйте заднюю часть зарядного устройства в качестве образца для положения монтажных болтов на стене. Надежно закрепите зарядное устройство при помощи саморезов (приобретаются отдельно) длиной минимум в 25,4 мм с диаметром шляпки самореза в 7–9 мм, вкрученных в дерево до оптимальной глубины, оставляющей на поверхности примерно 5,5 мм самореза. Совместите отверстия на задней стороне зарядного устройства с выступающими саморезами и полностью вставьте их в отверстия.

Инструкции по очистке зарядного устройства



ВНИМАНИЕ: Опасность поражения электрическим током. Перед чисткой отключите зарядное устройство от сети питания. Грязь и жир можно удалить с наружной поверхности зарядного устройства с помощью тряпки или мягкой неметаллической щетки. Не используйте воду или чистящие растворы. Не допускайте попадания жидкости внутрь

инструмента; никогда не погружайте никакие из деталей инструмента в жидкость.

Аккумуляторные батареи

Важные инструкции по технике безопасности для всех батарей

При заказе запасных батарей не забудьте указать номер по каталогу и напряжение.

При покупке батарея заряжена не полностью. Перед тем, как использовать батарею и зарядное устройство, прочтите следующие инструкции по технике безопасности. Затем выполните необходимые действия для зарядки.

ВНИМАТЕЛЬНО ПРОЧИТЕ ВСЕ ИНСТРУКЦИИ

- **Не заряжайте и не используйте батарею во взрывоопасной атмосфере, например, при наличии горючих жидкостей, газов или пыли.** Установка или удаление батареи из зарядного устройства может привести к воспламенению пыли или газов.
- **Никогда не прилагайте больших усилий, вставляя батарею в зарядное устройство. Не вносите изменения в конструкцию батарей с целью установить их в зарядное устройство, к которому они не подходят. Это может привести к серьезным травмам.**
- Заряжайте батарею только с помощью зарядных устройств DEWALT.
- **НЕ ПРОЛИВАЙТЕ** на них и не погружайте их в воду или другие жидкости.
- **Не храните и не используйте данное устройство и батарею при температуре выше 40 °C (например, на внешних пристройках или на металлических поверхностях зданий в летнее время).**
- **Не сжигайте батареи, даже поврежденные или полностью отработавшие.** При попадании в огонь батареи могут взорваться. При сжигании литий-ионных батарей образуются токсичные вещества и газы.
- **При попадании содержимого батареи на кожу, немедленно промойте это место водой с мылом.** При попадании содержимого батареи в глаза, необходимо промыть открытые глаза проточной водой в течение 15 минут или до тех пор, пока не пройдет раздражение. При необходимости обращения к врачу, может пригодиться следующая информация: электролит представляет собой смесь жидких органических углекислых и литиевых солей.
- **При вскрытии батареи, ее содержимое может вызвать раздражение дыхательных путей.** Обеспечьте наличие свежего воздуха. Если симптомы сохраняются, обратитесь к врачу.

 **ВНИМАНИЕ:** Опасность ожога. Содержимое батареи может воспалиться при попадании искр или огня.

 **ВНИМАНИЕ:** Ни в коем случае не разбирайте батарею. При наличии трещин или других повреждений батареи, не устанавливайте ее в зарядное устройство. Не роняйте батарею и не подвергайте ее ударам или другим повреждениям. Не используйте батарею или зарядное устройство после удара, падения или получения каких-либо других повреждений (например, после того, как ее проткнули гвоздем, ударили молотком или наступили на нее). Это может привести к электрическому шоку или смерти. Поврежденные батареи необходимо вернуть в сервисный центр для повторной переработки.

 **ВНИМАНИЕ:** Риск воспламенения. Избегайте замыкание выводов батарей металлическими предметами во время хранения или переноски. Например, не кладите аккумуляторные батареи в передники, карманы, ящики для инструментов, выдвижные ящики и т. п. с гвоздями, гайками, ключами и т. п.

 **ПРЕДУПРЕЖДЕНИЕ:** Когда устройство не используется, кладите его на бок на устойчивую поверхность в таком месте, где оно не может упасть и об него нельзя споткнуться. Некоторые устройства с батареями большого размера, стоят сверху на батарее, и могут легко упасть.

Транспортировка

 **ВНИМАНИЕ:** Риск воспламенения. При транспортировке аккумуляторных батарей может произойти возгорание, если терминалы аккумуляторных батарей случайно будут замкнуты электропроводящими материалами. При транспортировке аккумуляторных батарей убедитесь в том, что терминалы защищены и хорошо изолированы от материалов, контакт с которыми может привести к короткому замыканию.

ПРИМЕЧАНИЕ: Литий-ионные аккумуляторные батареи запрещается сдавать в багаж.

Батареи DEWALT соответствуют всем применимым правилам транспортировки, как предусмотрено промышленными и юридическими стандартами, включая рекомендации ООН по транспортировке опасных грузов; Ассоциация международных авиаперевозчиков (IATA) правила перевозки опасных грузов, Международные правила перевозки опасных грузов морским путем (IMDG), и европейское соглашение о международной дорожной перевозке опасных грузов (ADR). Литий-ионные элементы и аккумуляторные батареи были протестированы в соответствии с разделом 38.3 Рекомендаций ООН по транспортировке опасных грузов руководства по тестами и критериям.

В большинстве случаев транспортировка аккумуляторных батарей DEWALT не попадает под классификацию, поскольку они не являются опасными материалами Класса 9. В целом, полностью под правила Класса 9 подпадают только

перевозки литий-ионных батарей с энергоемкостью выше 100 Ватт час (Вт ч). Энергоемкость всех литий-ионных аккумуляторных батарей в Ватт-часах указана на упаковке. Кроме того, из-за сложности правил, DeWALT не рекомендует перевозку литий-ионных батарей по воздуху вне зависимости от их энергоемкости. Поставки инструментов с батареями (комбинированные наборы) могут перевозиться по воздуху согласно исключениям, если энергоемкость батареи не превышает 100 Вт ч.

Независимо от того, является ли перевозка исключением или выполняется по правилам, перевозчик должен уточнить последние требования к упаковке, маркировке и оформлению документации.

Информация, изложенная в данном руководстве обоснована и на момент создания данного документа может считаться точной. Но эта гарантия не является ни выраженной, ни подразумеваемой. Покупатель должен обеспечить то, что бы его деятельность соответствовала всем применимым законам.

Транспортировка батареи FLEXVOLT™

Батарея DeWALT FLEXVOLT™ оснащена двумя режимами: **эксплуатации** и **транспортировки**.

Режим эксплуатации: если батарея FLEXVOLT™ используется отдельно или в изделии DeWALT на 18 В, то она будет работать в качестве батареи 18 В. Если батарея FLEXVOLT™ используется в изделии на 54 В или 108 В (две батареи 54 В), то она будет работать в качестве батареи 54 В.

Режим транспортировки: если к батарее FLEXVOLT™ прикреплена крышка, то батарея находится в режиме транспортировки. Сохраните крышку для транспортировки.

При режиме транспортировки ряды элементов электрически отсоединяются внутри батареи, что в итоге дает

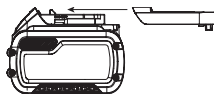

3 батареи с более низкой энергоемкостью в ватт-часах (Вт ч) по сравнению с 1 батареей с более высокой емкостью в ватт-часах. Данное увеличенное количество в 3 батареи с более низкой энергоемкостью может исключить комплект из некоторых ограничений на перевозку, налагаемых на батареи с более высокой энергоемкостью.

Например, энергоемкость в режиме транспортировки

Пример маркировки режимов эксплуатации и транспортировки



указана как 3 × 36 Вт ч, что может означать 3 батареи с емкостью в 36 Вт ч каждая. Энергоемкость в режиме эксплуатации указана как 108 Вт ч (подразумевается 1 батарея).

Рекомендации по хранению

1. Лучшим местом для хранения является прохладное и сухое место, защищенное от прямых солнечных лучей, высокой или низкой температуры. Для оптимальной работы и продолжительного срока службы, храните неиспользуемые аккумуляторные батареи при комнатной температуре.

2. Для достижения максимальных результатов при продолжительном хранении рекомендуется полностью зарядить батарейный комплект и хранить его в прохладном сухом месте вне зарядного устройства.

ПРИМЕЧАНИЕ: Аккумуляторные батареи не должны храниться в полностью разряженном состоянии. Перед использованием аккумуляторная батарея требует повторной зарядки.

Маркировка на зарядном устройстве и аккумуляторной батарее

Помимо пиктограмм, используемых в данном руководстве, на зарядном устройстве и батарее имеются следующие обозначения:



Перед началом работы прочтите руководство по эксплуатации.



Чтобы узнать время зарядки, см. **Технические характеристики**.



Не касайтесь токопроводящими предметами контактов батареи и зарядного устройства.



Не пытайтесь заряжать поврежденную батарею.



Не подвергайте электроинструмент или его элементы воздействию влаги.



Немедленно заменяйте поврежденный кабель питания.



Зарядку осуществляйте только при температуре от 4 °С до 40 °С.



Для использования внутри помещений.



Утилизируйте отработанные батареи безопасным для окружающей среды способом.



Заряжайте аккумуляторные батареи DeWALT только с помощью соответствующих зарядных устройств DeWALT. Ззарядка иных аккумуляторных батарей отличных от разработанных DeWALT может привести к возгоранию аккумуляторных батарей и возникновению других опасных ситуаций.



Не сжигайте аккумуляторную батарею.



ЭКСПЛУАТАЦИЯ (без крышки для транспортировки). Пример: энергоемкость указана как 108 Вт ч (1 батарея с 108 Вт ч).

 **ТРАНСПОРТИРОВКА** (с крышкой для транспортировки). Пример: энергоемкость указана как 3 x 36 Вт ч (3 батареи по 36 Вт ч).

Тип батарей

DCS1018 работает от аккумуляторной батареи напряжением 18 В.

Могут применяться следующие типы батарей:

DCB181, DCB182, DCB183, DCB183B, DCB183G, DCB184, DCB184B, DCB184G, DCB185, DCB187, DCB189, DCBP034, DCBP034G, DCBP518, DCBP518G, DCB546, DCB547, DCB547G, DCB548, DCB549, DCB546, DCB547, DCB547G, DCB548, DCB549. Подробную информацию см. в **Технических характеристиках**.

Комплект поставки

В комплект входят:

- 1 Воздушный компрессор
- 1 Зарядное устройство
- 1 Литий-ионная аккумуляторная батарея (модели C1, D1, L1, M1, P1, S1, T1, X1, Y1)
- 2 Литий-ионные аккумуляторные батареи (модели C2, D2, L2, M2, P2, S2, T2, X2, Y2)
- 3 Литий-ионные аккумуляторные батареи (модели C3, D3, L3, M3, P3, S3, T3, X3, Y3)
- 1 Руководство по эксплуатации

ПРИМЕЧАНИЕ. Аккумуляторные батареи, зарядные устройства и инструментальные ящики не входят в комплект поставки для моделей N. Аккумуляторные батареи и зарядные устройства не входят в комплект поставки для моделей NT. Модели V включают в себя аккумуляторные батареи Bluetooth®.

ПРИМЕЧАНИЕ. Словесный товарный знак и логотип Bluetooth® являются зарегистрированными товарными знаками Bluetooth®, SIG, Inc. и любое использование этих знаков DEWALT выполняется по лицензии. Другие торговые марки и названия принадлежат их владельцам.

- Проверьте инструмент, детали и дополнительные принадлежности на предмет повреждений, которые могли произойти во время транспортировки.
- Перед эксплуатацией внимательно прочтите данное руководство.

Маркировка инструмента

На инструмент нанесены следующие обозначения:

 Перед началом работы прочтите руководство по эксплуатации.

 Используйте средства защиты органов слуха и зрения.

 Уровень шума вне помещений 93 dB

 Производительность 48 L/min



Перед тем, как отсоединить воздушный шланг, установите выходное давление на ноль.



Емкость воздушного резервуара.



Безмасляный насос.



Приблизительное давление выключения.



Наклоните компрессор в сторону спускного клапана во время опорожнения резервуара.



Опорожняйте резервуар ежедневно, до и после использования.



Риск, связанный с высокими температурами.

ВНИМАНИЕ! Компрессор содержит детали, которые могут нагреваться до высокой температуры.



Риск непреднамеренного запуска. ПРИМЕЧАНИЕ. Компрессор может запуститься автоматически в случае перебоя с электроснабжением и последующего сброса. **ОСТОРОЖНО!** Компрессор может запуститься без предупреждения.

Место положения кода даты (Рис. А)

Код даты , который также включает в себя год изготовления, отштампован на поверхности корпуса инструмента.

Пример:

2022 XX XX
Год изготовления

Описание (рис. А)



ОСТОРОЖНО! Никогда не вносите изменения в конструкцию электроинструмента или какой-либо его части. Это может привести к повреждениям или травмам.

- 1 Автоматический выключатель
- 2 Аккумуляторная батарея
- 3 Кнопка разблокирования аккумуляторного отсека
- 4 Предохранительный клапан
- 5 Указатель давления в резервуаре
- 6 Регулятор с поворотом на один оборот
- 7 Спускной клапан
- 8 Обратный клапан
- 9 Быстросъемное соединение
- 10 Ручка для переноски
- 11 Резервуар

Назначение

Компрессор предназначен для нагнетания сжатого воздуха, который можно применять для забивания отделочных

гвоздей, забивания скоб и прочих работ с применением сжатого воздуха.

ДАННЫЙ КОМПРЕССОР ЗАПРЕЩАЕТСЯ ИСПОЛЬЗОВАТЬ В МЕДИЦИНСКОЙ И ПИЩЕВОЙ СФЕРАХ, А ТАКЖЕ ДЛЯ ЗАПОЛНЕНИЯ КИСЛОРОДНЫХ БАЛЛОНОВ.

НЕ ИСПОЛЬЗУЙТЕ в условиях повышенной влажности или поблизости от легковоспламеняющихся жидкостей или газов. **ЗАПРЕЩАЕТСЯ** эксплуатировать или хранить компрессор при температуре ниже 0 °С.

Данный компрессор является профессиональным инструментом.

НЕ ПОЗВОЛЯЙТЕ детям прикасаться к инструменту. Использование инструмента неопытными пользователями должно происходить под контролем опытного лица.

- **Малолетние дети и люди с ограниченными физическими возможностями.** Данное изделие не предназначено для использования маленькими детьми или людьми с ограниченными физическими возможностями, если они не находятся под присмотром лица, отвечающего за их безопасность.
- Данный инструмент не предназначен для использования лицами (включая детей) с ограниченными физическими, психическими и умственными возможностями, не имеющими опыта, знаний или навыков работы с ним, если они не находятся под наблюдением лица, ответственного за их безопасность. Никогда не оставляйте детей с этим инструментом без присмотра.

СБОРКА И РЕГУЛИРОВКА

 **ВНИМАНИЕ:** *Чтобы снизить риск получения серьезной травмы, необходимо выключить инструмент и отсоединить батарею, прежде чем выполнять какую-либо регулировку либо удалять/устанавливать какие-либо насадки или дополнительные принадлежности.*

Случайный запуск может привести к травме.

 **ВНИМАНИЕ:** *Используйте только зарядные устройства и аккумуляторные батареи марки DEWALT.*

Установка и извлечение аккумуляторной батареи из инструмента (Рис. В)

ПРИМЕЧАНИЕ: Убедитесь, что аккумуляторная батарея 2 полностью заряжена.

Установка батареи в рукоятку инструмента

1. Совместите аккумуляторную батарею 2 с выемкой на внутренней стороне рукоятки (Рис. В).
2. Задвиньте ее в рукоятку так, чтобы аккумуляторная батарея плотно встала на место и убедитесь, что услышали щелчок от вставшего на место замка.

Извлечение батареи из инструмента

1. Нажмите кнопку фиксатора батареи 3 и вытащите батарею из рукоятки.

2. Вставьте батарею в зарядное устройство, как указано в разделе данного руководства, посвященном зарядному устройству.

Датчик уровня заряда аккумуляторной батареи (Рис. В)

В некоторых аккумуляторных батареях DEWALT есть датчик заряда, который включает три зеленых светодиодных индикатора, показывающих уровень оставшегося заряда аккумуляторной батареи.

Для включения датчика заряда, нажмите и удерживайте кнопку датчика заряда 13. Загорятся три зеленых светодиода, показывая уровень оставшегося заряда. Когда уровень заряда аккумуляторной батареи будет ниже уровня, необходимого для использования, светодиоды перестанут гореть и аккумуляторную батарею следует зарядить.

ПРИМЕЧАНИЕ: Датчик заряда аккумуляторной батареи показывает уровень оставшегося заряда. Он не показывает работоспособность устройства и его показания могут меняться в зависимости от компонентов продукта, температуры и сфер применения.

ЭКСПЛУАТАЦИЯ

Инструкции по использованию

 **ВНИМАНИЕ:** *Всегда следуйте указаниям действующих норм и правил безопасности.*

 **ВНИМАНИЕ:** *Чтобы снизить риск получения серьезной травмы, необходимо выключить инструмент и отсоединить батарею, прежде чем выполнять какую-либо регулировку либо удалять/устанавливать какие-либо насадки или дополнительные принадлежности.*

Случайный запуск может привести к травме.

Перемещение компрессора (рис. Е)

 **ОСТОРОЖНО!** *Во избежание серьезных травм ВСЕГДА крепко держите инструмент, предупреждая внезапную резкую отдачу.*

Воздушный компрессор следует переносить только за рукоятку 10 и не следует держать во время работы.

Ознакомление с воздушным компрессором

ПЕРЕД ЭКСПЛУАТАЦИЕЙ ИЗДЕЛИЯ ПРОЧИТЕ НАСТОЯЩЕЕ РУКОВОДСТВО ПОЛЬЗОВАТЕЛЯ И ПРАВИЛА ТЕХНИКИ БЕЗОПАСНОСТИ. Сравните изображения с вашим устройством и ознакомьтесь с расположением различных органов управления и регулировки. Сохраните настоящее руководство для использования в будущем.

Описание функций (рис. А)

Перед эксплуатацией изделия ознакомьтесь с данными органами управления.

Автоматический выключатель (I/O) 1. Переведите переключатель в положение «Auto On» (автоматическое включение) для автоматической подачи питания на

переключатель давления и «Off» (выкл.) для отключения питания в конце каждого использования.

Переключатель давления (не показан).

Переключатель давления автоматически запускает электродвигатель, когда давление в воздушном резервуаре опускается ниже установленного на заводе-изготовителе давления включения. Как только давление превышает давление выключения, переключатель останавливает электродвигатель.

Предохранительный клапан 4. Если переключатель давления не отключает воздушный компрессор при достижении давления отключения, для защиты от превышения давления срабатывает предохранительный клапан, отрегулированный на заводе-изготовителе (отрегулированное давление немного выше давления отключения).

Указатель давления в резервуаре 5. Указатель давления в резервуаре используется для отображения давления воздуха в воздушном резервуаре.

Регулятор с поворотом на один оборот 6. Управляет давлением воздуха на быстростъемном соединении. Для увеличения давления поворачивайте регулятор с поворотом на один оборот по часовой стрелки, а для уменьшения — против часовой стрелки. Установите регулятор таким образом, чтобы указатель был установлен на необходимое давление.

Система охлаждения (не показана). Данный компрессор оснащен усовершенствованной системой охлаждения. Работа данной системы охлаждения основывается на установленном вентиляторе. Во время работы данный вентилятор выдувает большое количество воздуха через вентиляционные отверстия. Если выдувается воздух, значит система охлаждения работает.

Насос воздушного компрессора (не показан).

Сжимает воздух в воздушном резервуаре. Воздух не подается до тех пор, пока компрессор не увеличит его до установленного значения.

Спускной клапан 7. Спускной клапан расположен в нижней части воздушного резервуара и используется для слива конденсата в конце каждого использования.

Обратный клапан 8. Во время работы воздушного компрессора обратный клапан открывается, позволяя сжатому воздуху поступать в воздушный резервуар. Как только давление в воздушном компрессоре достигает давления выключения, обратный клапан закрывается, поддерживая давление в воздушном резервуаре.

ПРИМЕЧАНИЕ. Обратный клапан оснащен небольшим отверстием для удаления избытка воздуха из насоса. Выпуск небольших объемов воздуха является нормой и не приводит к падению давления в резервуаре.

Автомат перегрузки электродвигателя (не показан).

Электродвигатель оснащен автоматом защиты от температурных перегрузок. Если электродвигатель по каким-либо причинам перегревается, автомат перегрузки отключает электродвигатель. Перед последующим запуском

двигателю необходимо дать охладиться. Последующий запуск:

1. Переведите автоматический выключатель в положение «OFF» (выключения).
2. Извлеките аккумуляторную батарею.
3. Дайте электродвигателю остыть.
4. Замените батарею.
5. Переведите автоматический выключатель в положение «Auto On» (автоматическое включение).

Быстростъемное соединение 9. Универсальное соединение EU 1/4 дюйма, совместимое с промышленными вставными соединениями.

Эксплуатация изделия (рис. E)

Остановка



ОСТОРОЖНО! В целях предотвращения травм вследствие отскакивающего шланга при отсоединении соединения шланга от быстростъемного соединения 9, удерживайте соединитель шланга рукой.

1. Переведите автоматический выключатель 1 в положение «OFF» (выключения).
2. Поверните регулятор с поворотом на один оборот 6 против часовой стрелки и установите давление на ноль.
3. Снимите шланг и инструмент/дополнительные принадлежности.
4. Если изделие не используется, извлеките аккумуляторную батарею.

Перед запуском



ОСТОРОЖНО! Не используйте данное устройство, пока не прочитаете данное руководство по эксплуатации и его инструкции по правилам техники безопасности, эксплуатации и техническому обслуживанию.

Перед каждым запуском

1. Переведите автоматический выключатель 1 в положение «OFF» (выключения).
2. Извлеките аккумуляторную батарею. (См. подраздел **Установка и извлечение аккумуляторной батареи из инструмента** в разделе **Сборка и регулировка**)
3. Поверните регулятор с поворотом на один оборот 6 против часовой стрелки и установите давление на ноль.
4. Подсоедините шланг и инструмент/дополнительные принадлежности.



ОСТОРОЖНО! Риск небезопасной эксплуатации. Крепко держите воздушный шланг в руке при подсоединении или отсоединении, чтобы предотвратить его биение.



ОСТОРОЖНО! Риск небезопасной эксплуатации. Не используйте поврежденные или изношенные принадлежности.

ПРИМЕЧАНИЕ. Если выпускное отверстие для воздуха оснащено быстроразъемным корпусом 9, для шланга

или дополнительной принадлежности потребуется соответствующее быстросъемное соединение.



ОСТОРОЖНО! Опасность взрыва. Слишком большое давление воздуха создает опасность разрыва. Проверьте максимальное давление, указанное производителем пневматических инструментов и принадлежностей. Давление выхода регулятора не должно превышать максимальное допустимое давление.

ПРИМЕЧАНИЕ. Риск материального ущерба. Сжатый воздух, поступающий из изделия, может содержать конденсированную воду и масляный туман. Не направляйте нефильтранный воздух из изделия на предметы, которые могут быть повреждены влагой. Для некоторых пневматических инструментов и дополнительных принадлежностей может потребоваться отфильтрованный воздух. Прочтите инструкции к пневматическим инструментам и дополнительным принадлежностям.

Запуск

1. Установите аккумуляторную батарею на компрессор.
2. Подсоедините шланг и инструмент/дополнительные принадлежности.
3. Установите автоматический выключатель 1 в положение «Auto On» (автоматическое включение) и дождитесь возрастания давления. Как только давление достигнет давления выключения, электродвигатель автоматически отключится.
4. Поворачивайте регулятор с поворотом на один оборот 6 для увеличения давления и остановитесь, когда необходимое давление будет достигнуто.

ПРИМЕЧАНИЕ. Убедитесь, что необходимое давление не превышает максимальное давление подсоединенного шланга и инструмента.



ОСТОРОЖНО! Риск небезопасной эксплуатации. При обнаружении нестандартного шума или вибрации немедленно остановите компрессор и обратитесь к квалифицированному техническому специалисту для его проверки.



ОСТОРОЖНО! Убедитесь, что регулятор давления установлен на значение ниже максимального допустимого рабочего давления инструмента.

Компрессор готов к эксплуатации.

ТЕХНИЧЕСКОЕ ОБСЛУЖИВАНИЕ

Электроинструмент имеет длительный срок эксплуатации и требует минимальных затрат на техобслуживание. Для длительной безотказной работы необходимо обеспечить правильный уход за инструментом и его регулярную очистку.



ВНИМАНИЕ! Чтобы снизить риск получения серьезной травмы, необходимо выключить инструмент и отсоединить батарею, прежде чем выполнять какую-либо регулировку либо удалять/устанавливать какие-либо насадки

или дополнительные принадлежности.

Случайный запуск может привести к травме.

Зарядное устройство и аккумуляторные батареи не подлежат ремонту.

Ответственность клиента

	Перед каждым использованием	Ежедневно или после каждого использования
Проверьте предохранительный клапан	X	
Слейте воду из резервуара		X
Проверьте наличие утечек воздуха		X
Проверьте на предмет необычных шумов/вибрации		X
Проверьте соединение шланга и инструмента	X	
Отрегулируйте давление	X	



ОСТОРОЖНО! Риск небезопасной эксплуатации. При включении питания изделия оно сразу начинает работать. При выполнении обслуживания на вашу безопасность могут воздействовать электрические токи, сжатый воздух и движущиеся детали. Это может привести к травмам. Перед выполнением работ по обслуживанию или ремонту, отсоедините компрессор от источника питания и полностью сбросьте давление.

ПРИМЕЧАНИЕ. Органы управления см. в разделе «Эксплуатация».

Проверка предохранительного клапана (рис. А, С)



ОСТОРОЖНО! Опасность взрыва. Если предохранительный клапан не работает должным образом, может возникнуть избыточный наддув, что может привести к разрыву или взрыву воздушного резервуара.



ОСТОРОЖНО! Риск разлетающихся предметов. Обязательно надевайте утвержденные защитные очки с боковой защитой.

Предохранительный клапан 4 отрегулирован на максимально допустимое давление резервуара. Регулировать предохранительный клапан запрещается. Время от времени действуйте предохранительный клапан 4, чтобы убедиться в исправности его функционирования.

1. Ослабляйте гайку предохранительного клапана до тех пор, пока не услышите звук выходящего сжатого воздуха.
2. Затем полностью затяните гайку предохранительного клапана.
3. Всегда держите предохранительный клапан 4 и окружающую область чистой и свободной от помех.

ПРИМЕЧАНИЕ. Если предохранительный клапан 4 заклинил или не работает плавно, обратитесь в сервисный центр DeWALT.

Слив воды из резервуара (рис. A, D)



ОСТОРОЖНО! Риск небезопасной эксплуатации.

Воздух в воздушном резервуаре находится под высоким давлением. Держите лицо и другие части тела на безопасном расстоянии от выпускного отверстия. Надевайте защитные очки перед выпуском воздуха, так как может произойти выброс мусора в лицо.



ОСТОРОЖНО! Опасность, связанная с шумом.

Обязательно надевайте средства защиты органов слуха во время эксплуатации. В некоторых условиях и во время использования шум данного инструмента может стать причиной нарушения слуха.

ПРИМЕЧАНИЕ. Во всех системах, работающих от сжатого воздуха, в каждой точке слива скапливается конденсат (в резервуарах, фильтрах, дополнительных радиаторах, осушителях). В данном конденсате содержится смазывающее масло и/или вещества, которые могут подлежать регулированию и должны утилизироваться в соответствии с применимыми местным, государственным и федеральным законодательством и нормами.



ОСТОРОЖНО! Опасность взрыва. В воздушном резервуаре конденсируется вода. Если ее не слить, вода приводит к образованию коррозии резервуара, в результате чего его структурная целостность нарушается и создается опасность взрыва.

ПРИМЕЧАНИЕ. Риск материального ущерба. Вода, слитая из воздушного резервуара, может содержать масло и коррозию и может оставлять пятна.

1. Переведите выключатель **1** в положение выключения.
2. Извлеките аккумуляторную батарею.
3. Поверните регулятор **6** против часовой стрелки и установите давление на ноль.
4. Отсоедините пневматический инструмент или принадлежность.



ОСТОРОЖНО! В целях предотвращения травм вследствие отскакивающего шланга при отсоединении соединения шланга от быстръемного соединения **9**, удерживайте соединитель шланга рукой.

5. Установите подходящий контейнер под спускной клапан.
6. Отверните гайку предохранительного клапана и сбросьте давление приблизительно до 1,4 бар (20 фунтов/кв. дюйм). Затем полностью затяните гайку предохранительного клапана.
7. Откройте спускной клапан **7** в нижней части резервуара, чтобы слить воду.
8. Держитесь за рукоятку **10** и наклоните компрессор в сторону со спускным клапаном **7**, чтобы слить накопившуюся воду.
9. Слив воду, закройте спускной клапан **7**. Теперь воздушный компрессор можно оставить на хранение.

ПРИМЕЧАНИЕ. Если спускной клапан заблокирован, выпустите весь воздух из резервуара до 0 бар, подсоединив

и включив пневматический инструмент, затем обратитесь в сервисный центр DeWALT.

Хранение

Перед тем, как оставить воздушный компрессор на хранение, обязательно выполните следующее.

1. Прочтите раздел «Техническое обслуживание» и выполните техническое обслуживание согласно графику.
2. Обязательно переключите автоматический выключатель в положение «Off» (выкл.) и извлеките аккумуляторную батарею. Слейте воду из воздушного резервуара. См. подраздел «Слив воды из резервуара» в разделе «Техническое обслуживание».



ОСТОРОЖНО! В воздушном резервуаре конденсируется вода. Если ее не слить, вода приводит к образованию коррозии резервуара, в результате чего его структурная целостность нарушается и создается опасность взрыва.

3. Храните воздушный компрессор с нулевым давлением в резервуаре, в чистом и сухом месте, укрытом от осадков, при температуре от +5 °C до +45 °C.



Смазка

Ваш электроинструмент не требует дополнительной смазки.



Чистка



ВНИМАНИЕ: Выдувайте грязь и пыль из корпуса сухим сжатым воздухом по мере видимого скопления грязи внутри и вокруг вентиляционных отверстий. Выполняйте очистку, надев средство защиты глаз и респиратор утвержденного типа.



ВНИМАНИЕ: Никогда не используйте растворители или другие агрессивные химические средства для очистки неметаллических деталей инструмента. Эти химикаты могут ухудшить свойства материалов, примененных в данных деталях. Используйте ткань, смоченную в воде с мягким мылом. Не допускайте попадания какой-либо жидкости внутрь инструмента; ни в коем случае не погружайте какую-либо часть инструмента в жидкость.

Дополнительные принадлежности



ВНИМАНИЕ: Поскольку принадлежности, отличные от тех, которые предлагает DEWALT, не проходили тесты на данном изделии, то использование этих принадлежностей может привести к опасной ситуации. Во избежание риска получения травмы, с данным продуктом должны использоваться только рекомендованные DEWALT дополнительные принадлежности.

По вопросу приобретения дополнительных принадлежностей обращайтесь к Вашему дилеру.

Ремонт

Зарядное устройство и аккумуляторная батарея не подлежат ремонту. Внутри зарядного устройства и аккумуляторной батареи нет частей, обслуживаемых пользователем.



ОСТОРОЖНО! Для обеспечения БЕЗОПАСНОСТИ и НАДЕЖНОСТИ изделия, ремонт, техническое обслуживание и регулировка должны выполняться в ЗАВОДСКОМ СЕРВИСНОМ ЦЕНТРЕ DeWALT или в авторизованном сервисном центре DeWALT. Всегда используйте идентичные запасные части.

Защита окружающей среды



Отдельная утилизация. Изделия и аккумуляторные батареи с данным символом на маркировке запрещается утилизировать с обычными бытовыми отходами.

Изделия и аккумуляторные батареи содержат материалы, которые могут быть извлечены или переработаны, снижая потребность в исходном сырье. Пожалуйста, утилизируйте электрические изделия и аккумуляторные батареи в соответствии с местными нормами. Дополнительная информация доступна по адресу www.2helpU.com.

Аккумуляторная батарея

Данную аккумуляторную батарею с длительным сроком эксплуатации необходимо перезаряжать, когда она перестает обеспечивать питание, необходимое для выполнения определенных работ. По окончании срока эксплуатации ее следует утилизировать, соблюдая при этом необходимые меры по защите окружающей среды:

- полностью разрядите батарею до конца и извлеките ее из инструмента.
- литий-ионные аккумуляторные батареи подлежат вторичной переработке. Сдайте их нашему дилеру или в местный центр вторичной переработки. В этих пунктах батареи будут подвергнуты повторной переработке или правильной утилизации.

СЛОВАРЬ ТЕРМИНОВ

Куб. футов/мин: кубические футы в минуту.

Станд. куб. футов/мин: стандартные кубические футы в минуту; единица измерения подачи воздуха.

LPM или л/мин: литры в минуту; единица измерения подачи воздуха

Бар: единица измерения давления.

Фунты/кв. дюйм: фунты на кв. дюйм; единица измерения давления.

кПа (килопаскаль): метрическая единица измерения давления. 1 килопаскаль равен 1000 паскалям.

Давление включения. Пока электродвигатель остановлен, давление в воздушном резервуаре снижается во время использования дополнительной принадлежности. Когда давление в воздушном резервуаре

опускается до определенного уровня, электродвигатель автоматически запускается. Низкое давление, при котором электродвигатель автоматически запускается, называется давлением **включения**.

Давление выключения. При включении воздушного компрессора в воздушном резервуаре начинает увеличиваться давление. Давление продолжает возрастать до определенного уровня, затем электродвигатель автоматически отключится, защищая воздушный резервуар от чрезмерного давления. Высокое давление, при котором электродвигатель автоматически отключается, называется давлением **выключения**.

Рабочий цикл. Насос компрессора может работать постоянно. Тем не менее, для обеспечения максимального срока службы компрессора рекомендуется поддерживать рабочий цикл не более 50–75 %. Иными словами, насос компрессора должен работать не более 30–45 минут в течение одного часа.

Дополнительная информация:

Дату изготовления (код даты) указан на корпусе инструмента. Код даты, который так же включает год изготовления, отштампован на поверхности корпуса изделия. Пример: 2021 46 XX, где 2021 – год изготовления, 46-неделя изготовления, XX – код завода изготовителя.

ТОВАР СЕРТИФИЦИРОВАН. Орган по сертификации "РОСТЕСТ- Москва", Адрес: 119049, г. Москва, улица Житная, д. 14, стр. 1; 117418, Москва, Нахимовский просп., 31 (факт.). Тел.: (499) 1292311, (495) 6682893, E-mail: office@rostest.ru
Изготовитель: Изготовитель: Блэк энд Деккер Холдингс ГмбХ, Германия, 65510, Идштайн, ул. Блэк энд Деккер, 40, тел. +496126212790.

Уполномоченное изготовителем юр.лицо: ООО "Стэнли Блэк энд Деккер", 117485, город Москва, улица Обручева, дом 30/1, строение 2, Телефон: + 7 (495) 258-3981, факс: + 7 (495) 258-3984, E-mail: inbox@dewalt.com. Сведения о импортере указаны в сопроводительной документации и/или на упаковке.

Неисправности и способы их устранения

Данный раздел содержит список более часто встречающихся неисправностей, их причин и мер устранения. Оператор или технический персонал могут выполнять некоторые из мер устранения, но другие потребуют помощи квалифицированного техника DeWALT или вашего продавца.

Код	Возможная причина	Возможное решение
1	Переключатель давления не выключает электродвигатель, когда компрессор достигает давления отключения	Переведите автоматический выключатель в положение «Off» (выключения) и извлеките аккумуляторную батарею. Если изделие не отключается, обратитесь в сервисный центр DeWALT.
2	Слишком высокое давление отключения переключателя давления	Обратитесь в сервисный центр DeWALT.
3	Соединения трубок недостаточно плотны	Затяните соединения там, где слышны утечки воздуха. Проверьте соединения раствором мыльной воды. Не затягивайте слишком туго.
4	Воздушный резервуар неисправен	Воздушный резервуар должен быть заменен. Не пытайтесь устранить утечку. Обратитесь в сервисный центр DeWALT.  ОСТОРОЖНО! Опасность взрыва. Не сверлите, не подвергайте сварке или как-либо иначе не вносите изменения в воздушный резервуар, так как это его ослабит. Воздушный резервуар может лопнуть или взорваться.
5	Утечки в уплотнениях	Обратитесь в сервисный центр DeWALT.
6	Предохранительный клапан неисправен	Задействуйте предохранительный клапан вручную, ослабив и снова затянув гайку предохранительного клапана. Если утечка из клапана не прекратилась, то его следует заменить. Обратитесь в сервисный центр DeWALT.
7	Регулятор не отрегулирован правильно для используемой принадлежности	Некоторое падение давления при использовании дополнительных принадлежностей является нормальным — отрегулируйте регулятор с поворотом на один оборот согласно инструкциям в подразделе « Регулятор с поворотом на один оборот » в главе « Описание функций » при слишком сильном падении давления. ПРИМЕЧАНИЕ. Регулируйте регулируемое давление при рабочем потоке во время использования принадлежности.
8	Длительное чрезмерное потребление воздуха	Снизьте объем потребления воздуха.
9	Компрессор не способен предоставить достаточное давление для работы принадлежности	Проверьте потребность принадлежности в воздухе. Если она выше подачи воздуха (л/мин) или давления, поставляемого компрессором, то для работы принадлежности потребуется более мощный компрессор.
11	Ход обратного клапана ограничен	Обратитесь в сервисный центр DeWALT.
12	Утечки воздуха	Затяните соединения.
13	Регулятор поврежден	Обратитесь в сервисный центр DeWALT.
14	Сработал автомат перегрузки электродвигателя	См. раздел Автомат перегрузки электродвигателя в главе Описание функций . В случае частого срабатывания автомата перегрузки двигателя обратитесь в сервисный центр DeWALT.
15	Давление в воздушном резервуаре превышает давление включения переключателя давления	Электродвигатель запустится автоматически, когда давление в воздушном резервуаре упадет ниже давления включения переключателя давления.
16	Ослабленные электрические соединения	Обратитесь в сервисный центр DeWALT.
17	Возможно наличие дефекта электродвигателя	Обратитесь в сервисный центр DeWALT.
18	Попавшая на внутренние части электродвигателя краска из распылителя	Обратитесь в сервисный центр DeWALT. Не используйте компрессор в области распыления краски. См. предупреждение о легковоспламеняющихся парах.
19	Насос не работает, так как давление в резервуаре выше давления включения.	Спустите давление в резервуаре ниже давления включения при включении насоса.
20	Насос не работает вследствие неисправности, создающей опасность.	Переведите автоматический выключатель из положения «Off» (выкл.) в положение «Auto On» (автоматическое включение).

Коды неисправностей

Неисправность	Код
Избыточное давление в воздушном резервуаре — предохранительный клапан сбрасывается	1, 2
Утечки воздуха	3
Утечки воздуха в воздушном резервуаре или через сварные швы воздушного резервуара	4
Утечки воздуха между головкой клапана и клапанной плитой	5
Утечки воздуха из предохранительного клапана	6
Компрессор не подает достаточно воздуха для работы дополнительных принадлежностей	7, 8, 9, 10, 11, 12
Постоянная утечка воздуха через ручку регулятора	13
Регулятор не перекрывает выход сжатого воздуха	13
Электродвигатель не запускается	6, 14, 15, 16, 17, 18, 19, 20



Приложение к руководству по эксплуатации электрооборудования для определения месяца производства по номеру текущей календарной недели года

Электрооборудование торговых марок "Dewalt", "Stanley", "Stanley FatMAX", "BLACK+DECKER".

Директивы 2014/30/EU ЕВРОПЕЙСКОГО ПАРЛАМЕНТА И СОВЕТА от 26 февраля 2014 г. "О гармонизации законодательства Государств-членов ЕС в области электромагнитной совместимости", 2006/42/ЕС ЕВРОПЕЙСКОГО ПАРЛАМЕНТА И СОВЕТА от 17 мая 2006 г. "О машинах и оборудовании"; 2014/35/EU ЕВРОПЕЙСКОГО ПАРЛАМЕНТА И СОВЕТА от 26 февраля 2014 г. "О гармонизации законодательства государств-членов в области размещения на рынке электрооборудования, предназначенного для использования в определенных пределах напряжения". Серийный выпуск.

ТОВАР СЕРТИФИЦИРОВАН

Орган по сертификации "РОСТЕСТ- Москва", Адрес: 119049, г. Москва, улица Житная, д. 14, стр. 1; 117418, Москва, Нахимовский просп., 31 (фактический); Телефон: (499) 1292311, (495) 6682893, факс: (495) 6682893, E-mail: office@rostest.ru
Изготовитель: Изготовитель: Блэк энд Деккер Холдингс ГмбХ, Германия, 65510, Идштайн, ул. Блэк энд Деккер, 40, тел. +496126212790.

Уполномоченное изготовителем юр.лицо: ООО "Стэтли Блэк энд Деккер", 117485, город Москва, улица Обручева, дом 30/1, строение 2
Телефон: + 7 (495) 258-3981, факс: + 7 (495) 258-3984, E-mail: inbox@dewalt.com
Сведения о импортере указаны в сопроводительной документации и/или на упаковке

Хранение.

Необходимо хранить в сухом месте, вдали от источников повышенных температур и воздействия солнечных лучей. При хранении необходимо избегать резкого перепада температур. Хранение без упаковки не допускается

Срок службы.

Срок службы изделия составляет 5 лет. Не рекомендуется к эксплуатации по истечении 5 лет хранения с даты изготовления без предварительной проверки.

Дата изготовления (код даты) указана на корпусе инструмента. Код даты, который также включает год изготовления, отштампован на поверхности корпуса изделия.

Пример:

2014 46 XX, где 2014 –год изготовления, 46–неделя изготовления. Определить месяц изготовления по указанной неделе изготовления можно согласно приведенной ниже таблице.

Транспортировка.

Категорически не допускается падение и любые механические воздействия на упаковку при транспортировке. При разгрузке/погрузке не допускается использование любого вида техники, работающей по принципу зажима упаковки.

Перечень критических отказов, возможные ошибочные действия персонала.

- Не допускается эксплуатация изделия:
- При появлении дыма из корпуса изделия
- При поврежденном и/или оголенном сетевом кабеле
- при повреждении корпуса изделия, защитного кожуха, рукоятки
- при попадании жидкости в корпус
- при возникновении сильной вибрации
- при возникновении сильного искрения внутри корпуса

Критерии предельных состояний.

- При поврежденном и/или оголенном сетевом кабеле
- при повреждении корпуса изделия

Месяц	Январь	Февраль	Март	Апрель	Май	Июнь	Июль	Август	Сентябрь	Октябрь	Ноябрь	Декабрь	Год производства
Неделя	1	5	9	14	18	23	27	31	36	40	44	49	2018
	2	6	10	15	19	24	28	32	37	41	45	50	
	3	7	11	16	20	25	29	33	38	42	46	51	
	4	8	12	17	21	26	30	34	39	43	47	52	
			13		22			35			48		
Неделя	1	6	10	14	18	23	27	31	36	40	45	49	2019
	2	7	11	15	19	24	28	32	37	41	46	50	
	3	8	12	16	20	25	29	33	38	42	47	51	
	4	9	13	17	21	26	30	34	39	43	48	52	
	5				22			35		44			
Неделя	1	6	10	14	19	23	27	32	36	40	45	49	2020
	2	7	11	15	20	24	28	33	37	41	46	50	
	3	8	12	16	21	25	29	34	38	42	47	51	
	4	9	13	17	22	26	30	35	39	43	48	52	
	5				18		31			44			
Неделя	2	6	10	14	19	23	27	32	36	41	45	49	2021
	3	7	11	15	20	24	28	33	37	42	46	50	
	4	8	12	16	21	25	29	34	38	43	47	51	
	5	9	13	17	22	26	30	35	39	44	48	52	
					18		31		40			1	
Неделя	2	6	10	15	19	23	28	32	36	41	45	49	2022
	3	7	11	16	20	24	29	33	37	42	46	50	
	4	8	12	17	21	25	30	34	38	43	47	51	
	5	9	13	18	22	26	31	35	39	44	48	52	
				14		27			40			1	



ГАРАНТИЙНЫЙ ТАЛОН



1. Поздравляем Вас с покупкой высококачественного изделия DEWALT и выражаем признательность за Ваш выбор.
2. При покупке изделия требуйте проверки его комплектности и исправности в Вашем присутствии, инструкцию по эксплуатации и заполненный Гарантийный талон на русском языке. В гарантийном талоне должны быть внесены: модель, дата продажи, серийный номер, дата производства инструмента; а также название, печать и подпись торговой организации. При отсутствии у Вас правильно заполненного Гарантийного талона, а также несоответствия указанных в нем данных, мы будем вынуждены отклонить Ваши претензии по качеству данного изделия.
3. Во избежание недоразумений, убедительно просим Вас перед началом работы с изделием внимательно ознакомиться с инструкцией по его эксплуатации. Правовой основой настоящих гарантийных условий является действующее Законодательство. Гарантийный срок на данное изделие составляет 36 месяцев и исчисляется со дня продажи. В случае устранения недостатков изделия, гарантийный срок продлевается на период его нахождения в ремонте. Срок службы изделия составляет 5 лет со дня продажи.
4. В случае возникновения каких-либо проблем в процессе эксплуатации изделия рекомендуем Вам обращаться только в уполномоченные сервисные центры DEWALT, адреса и телефоны которых Вы сможете найти на сайте www.2helpU.com или узнать в магазине. Наши сервисные станции - это не только квалифицированный ремонт, но и широкий ассортимент запчастей и принадлежностей.
5. Производитель рекомендует проводить периодическую проверку и техническое обслуживание изделия в уполномоченных сервисных центрах.
6. Наши гарантийные обязательства распространяются только на неисправности, выявленные в течение гарантийного срока и вызванные дефектами производства и / или материалов.
7. Гарантийные условия не распространяются на неисправности изделия, возникшие в результате:
 - 7.1. Несоблюдения пользователем предписаний инструкции по эксплуатации изделия, применения изделия не по назначению, неправильном хранении, использования принадлежностей, расходных материалов и запчастей, не предусмотренных производителем.
 - 7.2. Механического повреждения (сколы, трещины и разрушения) внутренних и внешних деталей изделия, основных и вспомогательных рукояток, сетевого электрического кабеля, вызванного внешним ударным или любым иным воздействием.
 - 7.3. Попадания в вентиляционные отверстия и проникновение внутрь изделия посторонних предметов, материалов или веществ, не являющихся отходами, сопровождающими применение изделия по назначению, такими как: стружка, опилки, песок, и пр.
 - 7.4. Воздействия на изделие неблагоприятных атмосферных и иных внешних факторов, таких как дождь, снег, повышенная влажность, нагрев, агрессивные среды, несоответствие параметров питающей электросети, указанных на инструменте.
 - 7.5. Стихийного бедствия. Повреждение или утрата изделия, связанное с непредвиденными бедствиями, стихийными явлениями, в том числе вследствие действия непреодолимой силы (пожар, молния, потоп и другие природные явления), а также вследствие перепадов напряжения в электросети и других причин, которые находятся вне контроля производителя.
8. Гарантийные условия не распространяются:
 - 8.1. На инструменты, подвергавшиеся вскрытию, ремонту или модификации вне уполномоченного сервисного центра.
 - 8.2. На детали и узлы, имеющие следы естественного износа, такие как: приводные ремни и колеса, угольные щетки, смазка, подшипники, зубчатое зацепление редукторов, резиновые уплотнения, сальники, направляющие ролики, муфты сцепления, бойки, толкатели, стволы, и т.п.
 - 8.3. На сменные и расходные части: цанги, зажимные гайки и фланцы, фильтры, ножи, шлифовальные подошвы, цепи, звездочки, пильные шины, защитные кожухи, пилки, абразивы, пильные и абразивные диски, фрезы, сверла, буры и т.п.
 - 8.4. На неисправности, возникшие в результате перегрузки инструмента (как механической, так и электрической), повлекшей выход из строя одновременно двух и более деталей и узлов, таких как ротора и статора, обеих обмоток статора, ведомой и ведущей шестерни редуктора или других узлов и деталей. К безусловным признакам перегрузки изделия относятся, помимо прочего: появление цветов побежалости, деформация или оплавление деталей и узлов изделия, потемнение или обугливание изоляции проводов электродвигателя под воздействием высокой температуры.

Товар получен в исправном состоянии, без видимых повреждений, в полной комплектации, проверен в моем присутствии, претензий по качеству товара не имею. С условиями гарантийного обслуживания ознакомлен и согласен.

Ф. И. О. и подпись покупателя _____

Уважаемые клиенты, наша сеть авторизованных сервисных центров постоянно расширяется. Актуальную информацию об обслуживании в интересующем вас городе вы можете узнать на сайте

www.2helpU.com

Информация об инструменте

Наименование инструмента	
Модель	
Наименование продавца	
Дата продажи	

М.П.
Продавца

Серийный номер / Дата производства

Инструмент	
Зарядное устройство	
Аккумулятор 1	
Аккумулятор 2	

На сайте www.2helpU.com доступны следующие функции:

- Список авторизованных сервисных центров
- Удобный поиск ближайшего сервисного центра
- Руководство по эксплуатации
- Технические характеристики
- Список деталей и запасных частей
- Схема сборки инструмента

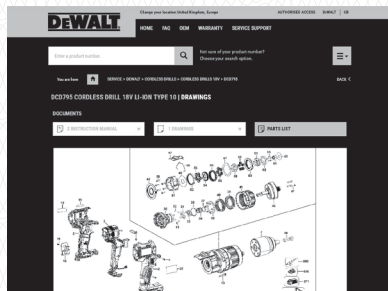
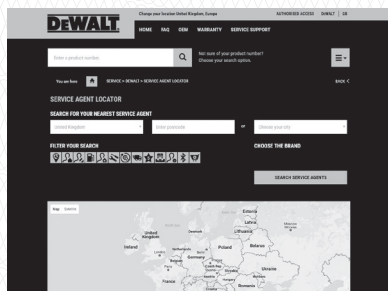

**Также данную информацию вы можете получить, позвонив по телефону:
8(800) 1000 876**

ОТМЕТКА О ПРОВЕДЕНИИ СЕРВИСНОГО ОБСЛУЖИВАНИЯ

№1	№2	№3	№4
№ заказа	№ заказа	№ заказа	№ заказа
Дата поступления	Дата поступления	Дата поступления	Дата поступления
Дата ремонта	Дата ремонта	Дата ремонта	Дата ремонта
Печать и подпись сервисного центра	Печать и подпись сервисного центра	Печать и подпись сервисного центра	Печать и подпись сервисного центра

АКУМУЛЯТОРНИЙ ПОВІТРЯНИЙ КОМПРЕСОР НАПРУГОЮ 18 В ТА ОБ'ЄМОМ 10 Л DCC1018

Вітаємо вас!

Ви обрали інструмент виробництва компанії DEWALT. Ретельна розробка продукції, багаторічний досвід фірми у виробництві інструментів, різні вдосконалення, все це зробило інструменти DEWALT одними із найнадійніших помічників для тих, хто використовує електричні інструменти у своїй професії.

Технічні дані

			DCC1018
Напруга	$V_{\text{пост. струму}}$		18
Тип			1
Тип акумулятора			Літій-іонний
Об'єм повітряного бака	Літри		10
Приблизний тиск включення	БАР		6,9
Приблизний тиск відключення	Акумулятор 18 В:	БАР	8,6
	Акумулятор 18 В/54 В:	БАР	9,6
Продуктивність	л/хв.		48
Подача повітря під тиском 7 БАР	л/хв.		31
Тип запобіжника			Затримка часу
Номінальне значення тиску (приблизне)	Акумулятор 18 В:	БАР	0–8,6
	Акумулятор 18 В/54 В:	БАР	0–9,6
Обертів двигуна за хвилину			3400
Тип швидкороз'ємного з'єднання			Універсальна EU 1/4" швидкороз'ємна муфта
Тип насоса			Безмасляний
Маса (без акумулятора)	кг		11,3
Значення рівня шуму відповідно до EN1012-1 (EN ISO 2151:2008)			
L_{pA} (рівень тиску звукового випромінювання)	дБ(A)		79,1
K (похибка для даного рівня звукового тиску)	дБ(A)		0,9

Значення вібрації та/або шуму, наведене в цьому документі, було виміряне згідно зі стандартизованим тестом, викладеним в стандарті EN1012-1 (EN ISO 2151:2008), та може використовуватись для порівняння інструментів. Це значення вібрації можна також використовувати для попередньої оцінки впливу вібрації.



ПОПЕРЕДЖЕННЯ. Заявлене значення вібрації та/або шуму відповідає вимогам цільового використання інструмента. Однак якщо інструмент

використовується для виконання інших завдань, або з іншими витратними матеріалами/насадками, або не обслуговується належним чином, значення вібрації та/або шуму може відхилитися. Це може значно збільшити рівень впливу протягом усього періоду роботи.

Оцінка рівня впливу вібрації та/або шуму має враховувати час, протягом якого інструмент є вимкненим, а також час, протягом якого він є ввімкненим, але не використовується. Це може значно зменшити рівень впливу протягом усього періоду роботи.

Визначення додаткових заходів безпеки для захисту оператора від впливу вібрації та/або шуму: технічне обслуговування інструмента та приладдя, утримання рук у теплі (має значення для вібрації), організація режиму роботи.

Декларація про відповідність ЄС ДИРЕКТИВА ДЛЯ МЕХАНІЧНОГО ОБЛАДНАННЯ



Акумуляторний повітряний компресор напругою 18 В та об'ємом 10 л DCC1018

Компанія DEWALT заявляє, що описані в розділі «Технічні дані» пристрої відповідають стандартам: Директиви ЄС 2006/42/ЄС, EN1012-1:2010, EN 62841-1:2015. 2000/14/ЄС, Компресори, < 15 кВт, Додаток VI DEKRA Testing and Certification GmbH, Handwerkstraße 15, 70565 Штутгарт.

Адреса органа сертифікації, Dinnendahlstr. 9, 44809 Bochum, Німеччина

Номер органа технічної експертизи: 0158

L_{WA} (вимірний рівень акустичної потужності) дБ 92

L_{WA} (гарантований рівень акустичної потужності) дБ 93

Ці продукти також відповідають вимогам Директив 2014/30/EU та 2011/65/EU.

Для отримання додаткової інформації зверніться до компанії Dewalt за вказаною нижче адресою або прочитайте інформацію на зворотній стороні цього посібника.

Батареї				Зарядні пристрої/час зарядки (у хвилині)***										
Кат. №	V _{DC}	Ah	Маса (kg)	DCB104	DCB107	DCB112/ DCB1102	DCB113	DCB115/ DCB1104	DCB116	DCB117	DCB118	DCB132	DCB119	
DCB546	18/54	6,0/2,0	1,08	60	270	170	140	90	80	40	60	90	X	
DCB547/G	18/54	9,0/3,0	1,46	75*	420	270	220	135*	110*	60	75*	135*	X	
DCB548	18/54	12,0/4,0	1,46	120	540	350	300	180	150	80	120	180	X	
DCB549	18/54	15,0/5,0	2,12	125	730	450	380	230	170	90	125	230	X	
DCB181	18	1,5	0,35	22	70	45	35	22	22	22	22	22	45	
DCB182	18	4,0	0,61	60/40**	185	120	100	60	60/45**	60/40**	60/40**	60	120	
DCB183/B/G	18	2,0	0,40	30	90	60	50	30	30	30	30	30	60	
DCB184/B/G	18	5,0	0,62	75/50**	240	150	120	75	75/60**	75/50**	75/50**	75	150	
DCB185	18	1,3	0,35	22	60	40	30	22	22	22	22	22	40	
DCB187	18	3,0	0,54	45	140	90	70	45	45	45	45	45	90	
DCB189	18	4,0	0,54	60	185	120	100	60	60	60	60	60	120	
DCBP034/G	18	1,7	0,32	27	82	50	40	27	27	27	27	27	50	
DCBP518/G	18	5,0	0,75	50	240	150	120	75	60	50	50	75	150	

*Код дати 201811475B або пізніше

**Код дати 201536 або пізніше

***Таблиця представлена тільки для справки; время зарядки может варьироваться.

Нижчепідписаний несе відповідальність за упорядкування файлу технічних характеристик та робить цю заяву від імені компанії DEWALT..



Маркус Ромпель
Віце-президент з інженерно-технічного забезпечення,
PTE-Europe
DEWALT, Richard-Klinger-Straße 11,
65510, Ідштайн, Німеччина
06.05.2022



ПОПЕРЕДЖЕННЯ: Уважно прочитайте керівництво з експлуатації для зменшення ризику отримання травм.

Позначення: інструкції з техніки безпеки

Умовні позначення, наведені нижче, описують рівень важливості кожної попереджувальної вказівки. Прочитайте керівництво з експлуатації та зверніть увагу на символи, наведені нижче.



НЕБЕЗПЕЧНО: Вказує на безпосередню загрозу, яка, якщо її не уникнути, призведе до смерті або серйозної травми.



ПОПЕРЕДЖЕННЯ: Вказує на потенційну загрозу, ігнорування якої може призвести до смерті або серйозної травми.



УВАГА: Вказує на потенційну загрозу, ігнорування якої може призвести до травми легкої або середньої тяжкості.

ПРИМІТКА: Вказує на ситуацію, не пов'язану з особистою травмою, ігнорування цієї ситуації може призвести до пошкодження майна.



ВКАЗУЄ НА РИЗИК УРАЖЕННЯ ЕЛЕКТРИЧНИМ СТРУМОМ.



ВКАЗУЄ НА РИЗИК ВИНИКНЕННЯ ПОЖЕЖИ.

ЗАГАЛЬНІ ПРАВИЛА БЕЗПЕКИ ПРИ ЕКСПЛУАТАЦІЇ ЕЛЕКТРИЧНОГО ІНСТРУМЕНТА



ПОПЕРЕДЖЕННЯ: Ознайомтеся з усіма попередженнями, інструкціями з техніки безпеки, зображеннями та специфікаціями, які поставляються з даним електричним інструментом. Невиконання нижченаведених інструкцій може призвести до ураження електричним струмом, пожежі та/або серйозних тілесних ушкоджень.

ЗБЕРІГАЙТЕ ВСІ ПОПЕРЕДЖЕННЯ ТА ІНСТРУКЦІЇ ДЛЯ ПОДАЛЬШОГО ВИКОРИСТАННЯ

Термін «електричний інструмент» в усіх попередженнях стосується використовуваних вами інструментів, що живляться від мережі енергопостачання (з електричним кабелем) або від акумуляторів (без кабелю).

1) Безпека робочої зони

- Робоча зона завжди має бути чистою та добре освітленою. Захаращена або темна робоча зона призводить до нещасних випадків.
- Не використовуйте електричні інструменти у вибухонебезпечній атмосфері, наприклад поруч із вогнебезпечними рідинами, газами та пилом. Електричні інструменти створюють іскри, що можуть запалити пил або пилу.
- Тримайте дітей та сторонніх людей під час використання інструмента. Відвернення уваги може призвести до втрати контролю.

2) Електрична безпека

- a) **Вилка мережевого кабеля електричного інструмента повинна відповідати розетці. Ніколи жодним чином не змінюйте вилку. Не використовуйте адаптери з замкнутими на землю (заземленими) електричними інструментами.** Немодифіковані вилки та розетки, що підходять до них, зменшують ризик ураження електричним струмом.
- b) **Уникайте контакту тіла з заземленими поверхнями, такими як труби, радіатори, плити та холодильники.** Якщо ваше тіло заземлене, збільшується ризик ураження електричним струмом.
- c) **Не залишайте електричні інструменти під дощем або в умовах підвищеної вологості.** Вода, що потрапляє в електричний інструмент, підвищує ризик ураження електричним струмом.
- d) **Не використовуйте кабель живлення не за призначенням. Ніколи не переносьте, не тягніть та не відключайте електричний інструмент від розетки живлення за допомогою шнура. Тримайте шнур подалі від високих температур, мастила, гострих предметів та рухомих деталей.** Пошкоджені або перекручені шнури підвищують ризик ураження електричним струмом.
- e) **При використанні електричного інструмента на вулиці, використовуйте подовжувальний шнур, що підходить для використання на вулиці.** Використання шнура, що призначений для використання поза приміщенням, знижує ризик ураження електричним струмом.
- f) **Якщо неможливо уникнути використання електричного інструмента в умовах підвищеної вологості, використовуйте захищене пристроєм захисного відключення (ПЗВ).** Використання ПЗВ знижує ризик ураження електричним струмом.

3) Особиста безпека

- a) **Будьте уважні, дивіться, що ви робите, та будьте розсудливі, працюючи з електричним інструментом. Не використовуйте електричний інструмент, коли ви втомлені або знаходитеся під впливом наркотичних речовин, алкоголю або ліків.** Втрата ваги під час роботи з електричними інструментами може призвести до серйозних травм.
- b) **Використовуйте особисті засоби захисту. Завжди використовуйте засоби захисту очей.** Засоби захисту, такі як протипилова маска, неслизькі безпечні черевки, захисний шолом та засоби захисту слухового апарату при використанні для відповідних умов зменшують імовірність особистих травм.
- c) **Уникайте випадкового запуску. Переконайтесь в тому, що вимикач знаходиться в позиції Вимк., перш ніж підключати інструмент**

до джерела живлення та/або акумулятора, переміщувати або переносити. Може статися нещаслив випадок, коли ви переносите інструмент, тримаючи палець на вимикачі, або підключаєте електроінструменти до мережі живлення, коли увімкнений вимикач.

- d) **Зніміть усі ключі для регулювання або гайкові ключі, перш ніж вимкати електричний інструмент.** Гайковий ключ, що залишився прикріпленим до якоїсь деталі електричного пристрою, що обертається, може призвести до травм.
- e) **Не прикладайте надмірного зусилля. Завжди утримуйте правильну постановку ніг і рівновагу.** Це дає вам змогу краще контролювати інструмент в неочікуваних ситуаціях.
- f) **Одягайтесь відповідним чином. Не вдягайте вільний одяг або прикраси. Тримайте ваше волосся та одяг подалі від рухомих деталей.** Вільний одяг, прикраси або довге волосся можуть зачепитися за рухомі деталі.
- g) **Якщо передбачені пристрої для підключення до засобів виділення та збирання пилу, переконайтесь, що вони правильно підключені та використовуються.** Використання таких пристроїв зменшує ризик виникнення небезпечних ситуацій, що пов'язані з потраплянням пилу.
- h) **Навіть якщо ви добре знаєте інструмент та часто його використовуєте, не розслабляйтесь та не забувайте про принципи техніки безпеки.** Необережні дії можуть за долю секунди призвести до важких тілесних ушкоджень.

4) Використання електричного інструмента та догляд за ним

- a) **Не прикладайте надмірних зусиль під час роботи з інструментом. Використовуйте електричний інструмент, який відповідає завданню, що виконується.** Правильно обраний інструмент виконає завдання краще та безпечніше за умов виконання робіт, для яких він був розроблений.
- b) **Не використовуйте інструмент, якщо його неможливо ввімкнути та вимкнути за допомогою вимикача.** Будь-який електричний інструмент, яким неможливо керувати за допомогою вимикача, є небезпечним і має бути відремонтований.
- c) **Від'єднайте вилку від джерела живлення та/або вийміть акумуляторну батарею, якщо вона знімається, перед будь-якими налаштуваннями електроінструменту, зміні аксесуарів або зберіганням електроінструментів.** Ці профілактичні заходи зменшують ризик випадкового запуску електричного інструмента.
- d) **Зберігайте вимкнені електричні інструменти в недоступному для дітей місці та не дозволяйте особам, що не знайомі з**

електричним інструментом або цими інструкціями, використовувати електричний інструмент. Електричні інструменти є небезпечними, якщо вони використовуються некваліфікованими користувачами.

- e) **Технічне обслуговування електричних інструментів та приладдя. Перевіряйте неспіввність, зайдання рухомих деталей, наявність пошкоджених частин та інших факторів, які можуть впливати на роботу електричного інструменту. Якщо є пошкодження, відремонтуйте електричний інструмент перед використанням.** Нещасні випадки часто є результатом того, що інструмент не пройшов відповідного технічного обслуговування.
- f) **Різальні інструменти мають бути гострими та чистими.** Правильно доглянуті різальні інструменти з гострими різальними кромокками мають меншу імовірність зайдання, та ними легше керувати.
- g) **Використовуйте електричний інструмент, додаткові інструменти та деталі інструменту тощо у відповідності до цих інструкцій та відповідно до даного типу електричних інструментів, зважаючи на умови використання та роботу, яка має бути виконана.** Використання електричних інструментів не за призначенням може призвести до виникнення небезпечних ситуацій.
- h) **Всі ручки та поверхні для тримання інструмента мають бути сухими, без залишок мастила.** Слизькі ручки та поверхні для тримання не дозволяють безпечно працювати та контролювати інструмент у неочікуваних ситуаціях.

5) Використання та догляд за інструментом, що живиться від акумулятора

- a) **Заряджайте інструмент лише за допомогою зарядного пристрою, вказаного виробником.** Зарядний пристрій, що підходить до одного типу акумуляторів, може призвести до пожежі в разі використання з іншим акумулятором.
- b) **Використовуйте електричні інструменти лише з призначеними для них акумуляторами.** Використання інших акумуляторів може призвести до травм або пожежі.
- c) **Коли акумулятори не використовуються, зберігайте їх подаль від металевих предметів, таких як скріпки, монети, ключі, цвяхи, гвинти або інші невеликі предмети, що можуть призвести до замикання двох контактів.** Коротке замикання клем акумулятора може призвести до вибуху або пожежі.
- d) **За невідповідних умов використання рідина може витекти з акумулятора; уникайте контакту з цією рідиною. Якщо контакт таки стався, промийте забруднену ділянку водою. Якщо рідина потрапила в очі, промийте водою**

та зверніться до лікаря. Рідина, що витікає з акумулятора, може призвести до подразненнь та опіків.

- e) **Не використовуйте пошкоджений або модифікований акумулятор або інструмент.** Пошкоджені або модифіковані акумулятори можуть поводити себе непередбачуваним чином, призводячи до пожежі, вибуху або тілесним ушкодженням.
- f) **Не піддавайте акумулятор та інструмент дії вогню та надмірних температур.** Дія вогню або температури вище 130 °C може спричинити вибух.
- g) **Виконуйте всі інструкції щодо зарядки; заряджайте акумулятор та інструмент тільки в межах температурного діапазону, вказаного в інструкціях.** Неналежна зарядка або зарядка поза межами вказаного температурного діапазону може пошкодити акумулятор та підвищити ризик пожежі.

6) Обслуговування

- a) **Надавайте ваш електричний інструмент для обслуговування кваліфікованим спеціалістом з ремонту та використовуйте тільки ідентичні замініні деталі.** Це забезпечить безпеку електричного пристрою.
- b) **Ніколи не обслуговуйте пошкоджені акумулятори самостійно.** Обслуговування акумуляторів мають виконувати представники виробника або працівники офіційного сервісного центру.

ІНСТРУКЦІЇ З ТЕХНІКИ БЕЗПЕКИ

Важливі інструкції з техніки безпеки під час використання компресора



УВАГА! СМЕРТЬ АБО СЕРЕДНІ ТІЛЕСНІ ПОШКОДЖЕННЯ МОЖЛИВІ ПІД ЧАС НЕПРАВИЛЬНОГО АБО НЕБЕЗПЕЧНОГО ВИКОРИСТАННЯ КОМПРЕСОРА. ДЛЯ ТОГО, ЩОБ УНИКНУТИ ЦИХ РИЗИКІВ, ВИКОНУЙТЕ ЦІ ОСНОВНІ ІНСТРУКЦІЇ З ТЕХНІКИ БЕЗПЕКИ.

ПРОЧИТАЙТЕ ВСІ ІНСТРУКЦІЇ

1. **НІКОЛИ НЕ ТОРКАЙТЕСЬ РУХОМИХ ЧАСТИН ПРИСТРОЮ.** Ніколи не кладіть руки, пальці чи інші частини тіла біля рухомих частин компресора.
2. **НІКОЛИ НЕ ПРАЦЮЙТЕ БЕЗ ВСТАНОВЛЕНИХ НА МІСЦІ ЗАХИСНИХ ЗАСОБІВ.** Ніколи не використовуйте цей компресор без будь-яких встановлених на своїй місцях огорож або захисних засобів та в належному робочому стані. Якщо технічне або сервісне обслуговування вимагає зняття огорож або захисних засобів, перед тим, як відновити роботу компресора, обов'язково встановіть назад огорожі або захисні засоби.
3. **ЗАВЖДИ ВИКОРИСТОВУЙТЕ ЗАСОБИ ЗАХИСТУ ОЧЕЙ.** Використовуйте захисні окуляри або інші засоби захисту очей. Стиснене повітря ніколи не повинно бути спрямоване на людину або на якусь частину тіла.

4. **ЗАХИСТІТЬ СЕБЕ ПРОТИ УРАЖЕННЯ ЕЛЕКТРИЧНИМ СТРУМОМ.** Уникайте контакту тіла з заземленими поверхнями, такими як труби, радіатори, плити та корпуси холодильників. Ніколи не використовуйте компресор у вологих або мокрих місцях. Ніколи не залишайте компресор під впливом несприятливих погодних умов.
5. **ВИМИКАЙТЕ КОМПРЕСОР, КОЛИ ВІН НЕ ВИКОРИСТОВУЄТЬСЯ.** Завжди вимикайте компресор від джерела живлення і стравлюйте стиснене повітря з повітряного бака перед сервісним обслуговуванням, оглядом, технічним обслуговуванням, очищенням, заміною або перевіркою будь-яких компонентів пристрою.
6. **УНИКНЕННЯ ВИПАДКОВОГО ЗАПУСКУ.** Не транспортуйте компресор на великій відстані, в транспортному засобі або в потенційно небезпечних ситуаціях, наприклад, на драбині або платформі, коли він підключений до джерела живлення або коли повітряний бак заповнений стисненим повітрям. Перед підключенням компресора до джерела живлення переконайтесь, що перемикач автоматичного увімкнення/вимкнення (ON/ OFF) знаходиться у положенні «OFF» (вимк.).
7. **ПРАВИЛЬНО ЗБЕРІГАЙТЕ КОМПРЕСОР.** Коли компресор не використовується, його необхідно зберігати в сухому місці. Тримайте у недоступному для дітей місці. Заблокуйте місце зберігання пристрою.
8. **ЗБЕРІГАЙТЕ ЧИСТОТУ НА РОБОЧОМУ МІСЦІ** Захаращені ділянки призводять до виникнення травм. Очистіть усі робочі зони від непотрібного інструменту, сміття, додаткового приладдя тощо.
9. **ТРИМАЙТЕ ДІТЕЙ ПОДАЛІ ВІД РОБОЧОЇ ЗОНИ.** Не дозволяйте відвідувачам контактувати з подовжувачем компресора. Усі відвідувачі повинні знаходитись на безпечній відстані від робочої зони.
10. **ОДЯГАЙТЕСЯ ВІДПОВІДНИМ ЧИНОМ.** Не вдягайте вільний одяг або прикраси. Вони можуть потрапити у рухомі частини. Використовуйте засоби для захисту довгого волосся.
11. **БУДЬТЕ УВАЖНІ.** Стежте за тим, що робите. Користуйтеся здоровим глуздом. Не використовуйте компресор, коли ви втомлені. Компресор ніколи не повинен використовуватися, якщо ви знаходитесь під впливом алкоголю, лікарських або медичних препаратів, які роблять вас сонливими.
12. **ПЕРЕВІРТЕ НА НАЯВНІСТЬ УШКОДЖЕНЬ ТА ВИТОКІВ ПОВІТРЯ.** Перед подальшим використанням компресора необхідно ретельно перевірити захисний кожух або інші деталі на наявність пошкоджень, щоб переконатися в тому, що він буде правильно працювати і виконувати свої функції належним чином. Перевірте співісність рухомих частин, заїдання рухомих частин, помилку деталей, кріплення, витік повітря і будь-які інші умови, які можуть впливати на роботу пристрою. Відремонтуйте або замініть пошкоджені деталі або захисні приладдя в офіційному сервісному центрі, якщо інакше не вказане в цьому керівництві. Замініть несправні реле тиску в офіційному сервісному центрі. Не використовуйте компресор, перемикач якого не вмикає та не вмикає його. Ніколи не намагайтеся відремонтувати протікаючий або пошкоджений повітряний бак. негайно замініть бак в офіційному сервісному центрі.
13. **НІКОЛИ НЕ ВИКОРИСТОВУЙТЕ КОМПРЕСОР ДЛЯ ЗАСТОСУВАНЬ, ЯКІ НЕ ВКАЗАНІ В ЦЬОМУ КЕРІВНИЦТВІ.** Ніколи не використовуйте компресор для застосувань, які не вказані в цьому керівництві. Ніколи не використовуйте стиснене повітря для дихання. Ніколи не стійте на компресорі.
14. **ПРАВИЛЬНО ВИКОРИСТОВУЙТЕ КОМПРЕСОР.** Керуйте компресором відповідно до інструкцій, наведених у цьому керівництві. Ніколи не допускайте до роботи з компресором дітей, осіб, які не знайомі з його роботою, або сторонній персонал.
15. **ЗАБЕЗПЕЧТЕ НАЛЕЖНЕ ЗАТЯГУВАННЯ ВСІХ ГВИНТІВ, БОЛТІВ ТА КРИШОК.** Забезпечте належне затягування всіх гвинтів, болтів та кришок. Періодично перевіряйте їх стан.
16. **ПІДТРИМУЙТЕ ЧИСТОТУ ВЕНТИЛЯЦІЙНОГО ОТВОРУ ДВИГУНА.** Вентиляційний отвір двигуна повинен бути чистим, щоб повітря могло вільно надходити в будь-який час. Часто перевіряйте накопичення пилу.
17. **ЕКСПЛУАТУЙТЕ КОМПРЕСОР ПРИ НОМІНАЛЬНІЙ НАПРУЗІ.** Експлуатуйте компресор при напрузі, зазначеній на табличках заводських характеристик. Якщо використовувати компресор при більш високій напрузі, ніж номінальна напруга, це призведе до анормально швидкого обертання двигуна і може пошкодити пристрій, та призведе до згорання двигуна.
18. **НІКОЛИ НЕ ВИКОРИСТОВУЙТЕ КОМПРЕСОР, ЯКИЙ Є ДЕФЕКТНИМ АБО ПРАЦЮЄ НЕНАЛЕЖНИМ ЧИНОМ.** Якщо компресор працює незвично, видає сторонні шуми або іншим чином несправний, негайно припиніть його використання та організуйте ремонт у авторизованому сервісному центрі.
19. **НЕ ПРОТИРАЙТЕ ПЛАСТИКОВІ КОМПОНЕНТИ РОЗЧИННИКОМ.** Такі розчинники, як бензин, розріджувач, бензин, тетрахлорид вуглецю та спирт можуть пошкодити та призвести до розтріскування пластикових компонентів. Не протирайте їх такими розчинниками. Протріть пластикові компоненти м'якою тканиною, злегка змоченою водою з милом і ретельно просушіть.
20. **ВИКОРИСТОВУЙТЕ ЛИШЕ ОРИГІНАЛЬНІ ЗАПАСНІ ЧАСТИНИ.** Замінні деталі, що не є оригінальними, можуть призвести до анулювання гарантії і

викликати несправності та травми. Оригінальні компоненти доступні у вашого дилера.

21. **НЕ МОДИФІКУЙТЕ КОМПРЕСОР.** Завжди звертайтеся в авторизований сервісний центр щодо **будь-якого ремонту.** Несанкціонована модифікація може не тільки погіршити продуктивність компресора, але також може призвести до аварії або травми персоналу, який не має необхідних знань та технічного досвіду для правильного виконання ремонтних робіт. Несанкціоновані модифікації можуть збільшити ризик травмування користувача або ризик пошкодження майна.
22. **ВИМКНІТЬ ПЕРЕМИКАЧ, КОЛИ КОМПРЕСОР НЕ ВИКОРИСТОВУЄТЬСЯ.** Коли компресор не використовується, вимкніть перемикач, відключіть його від джерела живлення та відкрийте продувний кран для скидання стисненого повітря з повітряного бака.
23. **НІКОЛИ НЕ ТОРКАЙТЕСЬ ГАРЯЧИХ ПОВЕРХОНЬ.** Щоб зменшити ризик опіку, не торкайтеся труб, головок, циліндра та двигунів.
24. **НЕ СПРЯМУЙТЕ ПОВІТРЯНИЙ ПОТІК НА ТІЛО.** Небезпека травмування, не спрямовуйте повітряний потік на людей або тварин.
25. **СТРАВЛЮЙТЕ ПОВІТРЯ З БАКУ КОЖЕН ДЕНЬ АБО ПІСЛЯ КОЖНОГО ВИКОРИСТАННЯ.** Відкрийте дренажний клапан і нахиліть компресор, щоб повністю вивалити накопичену воду. Якщо неправильно зливати конденсат з баку, це може призвести до надмірної корозії, що може спричинити раптовий розрив бака або вибух.
26. **НЕ ЗУПІНЯЙТЕ КОМПРЕСОР, ВИТЯГУЮЧИ АКУМУЛЯТОР.** Використовуйте автоматичний перемикач увімкнення/вимкнення.
27. **ВИКОРИСТОВУЙТЕ ТІЛЬКИ РЕКОМЕНДОВАНІ КОМПОНЕНТИ ДЛЯ ОБРОБКИ ПОВІТРЯ, ПРИЙНЯТНІ ДЛЯ ТИСКУ НЕ НИЖЧЕ НІЖ 9,3 БАР** Ризик розриву. Використовуйте тільки рекомендовані компоненти для обробки повітря, прийнятні для тиску не нижче ніж 9,3 бар.
28. **ВИКОРИСТОВУЙТЕ НАЛЕЖНІ ЗАСОБИ ДЛЯ ЗАХИСТУ ОРГАНІВ СЛУХУ ТА ГОЛОВИ.** Під час роботи компресора та підключеного інструменту або приладдя необхідно носити відповідний захисний одяг. Проконсультуйтеся з посібником для інструмента/приладдя та дотримуйтесь будь-яких вимог безпеки.
29. **ПРИЙМАЙТЕ ДО УВАГИ НАВКОЛИШНІ УМОВИ.** Ніколи не залишайте компресор під дощем. Ніколи не використовуйте компресор в умовах підвищеної вологості. Забезпечте належне освітлення. Ніколи не використовуйте компресор поблизу горючих рідин або газів.
30. **НЕ ВИКОРИСТОВУЙТЕ У ВИБУХОНЕБЕЗПЕЧНИХ УМОВАХ, НАПРИКЛАД, У ПРИСУТНОСТІ ЛЕГКОЗАЙМИСТОЇ РІДИНИ, ГАЗУ АБО ПИЛУ.** Компресори створюють іскри, що можуть запалити пил або пару.

31. **ПЕРЕД ЗАСТОСУВАННЯМ КОЖЕН РАЗ ПЕРЕВІРЬАЙТЕ ЄМНІСТЬ ПІД ТИСКОМ НА НАЯВНІСТЬ ІРЖІ ТА ПОШКОДЖЕНЬ.** Не використовуйте компресор з пошкодженою або іржавою ємністю під тиском.

Залишкові ризики

Дотримання всіх правил техніки безпеки та застосування пристроїв безпеки не гарантує уникнення певних залишкових ризиків. До такого переліку належать:

- Порушення слуху.
- Ризик тілесних ушкоджень через частинки, які розлітаються.
- Ризик опіків через нагрівання приладдя під час роботи.
- Ризик тілесних ушкоджень через занадто тривале використання.

ЗБЕРІГАЙТЕ ЦІ ІНСТРУКЦІЇ

Зарядні пристрої

DEWALT не вимагають налаштувань і розроблені для максимального простого використання.

Електрична безпека

Електричний двигун розроблений для роботи лише з одним значенням напруги. Завжди перевіряйте, що напруга акумулятора відповідає напрузі, що вказана в технічних даних. Також переконайтеся, що напруга зарядного пристрою відповідає напрузі мережі живлення.



Ваш зарядний пристрій DEWALT має подвійну ізоляцію відповідно до EN60335; тому заземлення не є необхідним.

Якщо кабель живлення пошкоджений, він повинен бути замінений лише авторизованою DEWALT сервісною організацією.

Використання електричного подовжувача

Використовуйте подовжувальний шнур лише за абсолютної необхідності. Використовуйте лише рекомендований подовжувальний шнур, що відповідає споживаній потужності вашого зарядного пристрою (див. **Технічні дані**). Мінімальний розмір перерізу провідника становить 1 мм²; максимальна довжина — 30 м.

При використанні кабельного барабану завжди витягуйте весь кабель.

Важливі інструкції з техніки безпеки для всіх зарядних пристроїв

ЗБЕРІГАЙТЕ ЦІ ІНСТРУКЦІЇ: У цьому керівництві містяться важливі інструкції з техніки безпеки та використання для сумісних зарядних пристроїв (див. «Технічні дані»).

- Перед використанням зарядного пристрою прочитайте всі інструкції та попередження на зарядному пристрої, акумуляторах та продукті, для якого ці акумулятори використовуються.



ПОПЕРЕДЖЕННЯ: Небезпека ураження електричним струмом. Не допускайте потрапляння рідини в зарядний пристрій. Це може призвести до ураження електричним струмом.

ПОПЕРЕДЖЕННЯ: Ми рекомендуємо використовувати пристрій з керуванням диференційним струмом з номінальним значенням диференційного струму 30 мА або менше.

УВАГА: Небезпека опіку. Для зниження ризику виникнення травм заряджайте лише акумулятори DEWALT. Інші типи акумуляторів можуть вибухнути, спричинивши тілесні ушкодження та пошкодження майна.

УВАГА: Уважно слідкуйте за тим, щоб діти не гралися з пристроєм.

ПРИМІТКА: За певних умов, коли зарядний пристрій підключений до мережі живлення, незахищені контакти всередині зарядного пристрою можуть замкнутися будь-яким стороннім предметом. Сторонні предмети, що проводять струм, наприклад металева стружка, алюмінієва фольга або будь-які металеві деталі, необхідно зберігати подалі від зарядного пристрою. Завжди відключайте зарядний пристрій від розетки, коли батарея не встановлена в зарядний пристрій. Відключіть зарядний пристрій від мережі живлення перед його очищенням

- **НЕ намагайтеся заряджати акумулятор зарядними пристроями, що не вказані в цьому керівництві.** Зарядний пристрій та акумулятори даної моделі розроблені для сумісної експлуатації.
- **Ці зарядні пристрої не призначені ні для чого іншого, крім зарядки акумуляторів DEWALT.** Використання з іншими акумуляторами може призвести до виникнення пожежі або ураження електричним струмом.
- **Не піддавайте зарядний пристрій впливу дощу або снігу.**
- **При відключенні зарядного пристрою від мережі живлення тягніть за вилку, а не за кабель.** Це зменшить ризик пошкодження вилки та кабелю.
- **Переконайтеся, що кабель розміщений так, щоб на нього не наступали, не ходили по ньому та не піддавали його іншим фізичним впливам.**
- **Не використовуйте подовжувальний шнур окрім випадків, коли це абсолютно необхідно.** Використання невідповідних подовжувальних шнурів може призвести до пожежі або ураження електричним струмом.
- **Не кладіть будь-які предмети на зарядний пристрій та не залишайте зарядний пристрій на м'якій поверхні, що може заблокувати вентиляційні отвори та призвести до надмірного нагрівання.** Розташуйте зарядний пристрій подалі від джерел тепла. Зарядний пристрій вентилюється крізь отвори у верхній та нижній частинах корпусу.
- **Не використовуйте зарядний пристрій із пошкодженим кабелем або вилкою** — їх потрібно негайно замінити.

- **Не використовуйте зарядний пристрій, якщо той отримав різкий удар, впав або був пошкоджений іншим чином.** Віднесіть його до авторизованого сервісного центру.
- **Якщо зарядний пристрій вимагає технічного обслуговування або ремонту, не розбирайте його самотужки, а віднесіть до авторизованого сервісного центру.** Невідповідні способи використання можуть призвести до виникнення пожежі або ураження електричним струмом.
- Якщо кабель живлення пошкоджено, для уникнення небезпеки його необхідно негайно замінити, звернувшись до виробника, спеціаліста сервісного центру або іншого кваліфікованого спеціаліста.
- **Відключайте зарядний пристрій від розетки перед його очищенням.** Це дозволяє знизити ризик ураження електричним струмом. Видалення акумулятора не знижує ризик.
- **НИКОЛИ не намагайтесь з'єднати два зарядні пристрої.**
- **Цей зарядний пристрій розрахований на роботу зі стандартною напругою побутової електромережі 230 В. Не намагайтесь використовувати його з іншою напругою.** Це не стосується автомобільних зарядних пристроїв.







Зарядка акумулятора (Рис. [Fig.] B)

1. Підключіть зарядний пристрій до відповідної розетки перед встановленням акумулятора.
2. Вставте акумулятор **2** у зарядний пристрій до упору. Червоний індикатор («зарядка») буде блимати, вказуючи на початок процесу зарядки.
3. Коли зарядку завершено, червоний індикатор горить, не блимаючи. Це означає, що акумулятор повністю заряджений та може використовуватися одразу або залишатися в зарядному пристрої. Щоб витягнути акумулятор із зарядного пристрою, натисніть кнопку деблокування **3** на акумуляторі.

ПРИМІТКА: щоб забезпечити максимальну продуктивність та тривалість роботи літій-іонного акумулятора, повністю зарядіть його перед першим використанням.

Робота зарядного пристрою

Нижче описані індикатори стану зарядки акумулятора.

Індикатори зарядки	
	Заряджається 
	Повністю заряджений 
	Затримка через надмірно високу/низьку температуру акумулятора* 

*Червоний індикатор буде продовжувати миготіти, а жовтий індикатор буде горіти під час виконання цього завдання. Коли акумулятор досягне прийнятної температури,

жовтий індикатор згасне, а зарядний пристрій відновить процес зарядки.

Сумісний зарядний пристрій не буде заряджати несправний акумулятор. Зарядний пристрій розпізнає несправну батарею та не ввімкне світловий індикатор.

ПРИМІТКА: Це також може свідчити про проблему з зарядним пристроєм.

Якщо виявлено проблему із зарядним пристроєм, віднесіть зарядний пристрій та акумулятор для перевірки в авторизований сервісний центр.

Затримка через надмірно високу/низьку температуру акумулятора

Якщо зарядний пристрій визначає, що акумулятор є надмірно гарячим або холодним, він автоматично вмикає режим температурної затримки, припиняючи процес зарядки, доки акумулятор не досягне відповідної температури. Після досягнення прийнятної температури зарядний пристрій автоматично перемикається в режим зарядки акумулятора. Ця функція забезпечує максимальний термін служби акумулятора.

Холодний акумулятор буде заряджатися повільніше порівняно з теплим акумулятором. Такий акумулятор буде заряджатися повільніше протягом всього циклу зарядки та не повернеться до максимального значення зарядки, навіть якщо нагріється.

Зарядний пристрій DCB118 оснащений внутрішнім вентилятором, призначеним для охолодження акумулятора. Вентилятор автоматично вмикається, коли акумулятор потребує охолодження. Ніколи не використовуйте зарядний пристрій, якщо вентилятор працює неналежним чином або вентиляційні отвори заблоковані. Уникайте потрапляння сторонніх предметів усередину зарядного пристрою.

Електронна система захисту

Інструменти з літій-іонними акумуляторами XR розроблені з використанням електронної системи захисту, яка захищає акумулятор від перевантаження, перегрівання або глибокої розрядки.

Пристрій автоматично вимикається, якщо спрацьовує електронна система захисту. Якщо це сталося, встановіть літій-іонний акумулятор в зарядний пристрій до повної зарядки.

Кріплення на стіну

Ці зарядні пристрої можна закріпити на стіні, чи поставити на стіл або іншу робочу поверхню. При кріпленні на стіну розташуйте зарядний пристрій недалеко від електричної розетки, а також подаль від кутів та інших перешкод, що заважають повітряному потоку. Скористайтеся задньою частиною зарядного пристрою в якості шаблону для розташування кріпильних гвинтів на стіні. Надійно зафіксуйте зарядний пристрій за допомогою шурупів (потрібно придбати окремо) довжиною приблизно 25,4 мм з голівкою діаметром 7–9 мм, що закручуються в дерев'яну поверхню до оптимальної глибини, щоб залишилося приблизно 5,5 мм. Вирівняйте отвори на задній поверхні зарядного пристрою

з виступаючими шурупами, після чого повністю вставте шурупи в отвори.

Інструкції з очищення зарядного пристрою



ПОПЕРЕДЖЕННЯ: Небезпека ураження електричним струмом. Відключіть зарядний пристрій від розетки змінного струму перед його очищенням. Бруд та жир можна видалити з поверхні зарядного пристрою за допомогою ганчірки або м'якої неметалевої щітки. Не використовуйте воду та мийні розчини. Не дозволяйте рідині потрапляти всередину інструмента та ніколи не занурюйте деталі інструмента в рідину.

Акумулятор

Важливі інструкції з техніки безпеки для різних типів акумуляторів

При замовленні змінних акумуляторів не забудьте вказати номер за каталогом та напругу.

Новий акумулятор заряджений не повністю. Перед використанням акумулятора та зарядного пристрою прочитайте всі нижче наведені інструкції з техніки безпеки. Після цього виконайте всі вказані пункти процедури зарядки.

ПРОЧИТАЙТЕ ВСІ ІНСТРУКЦІЇ

- **Не заряджайте та не використовуйте акумулятор у вибухонебезпечних умовах, наприклад в присутності легкозаймистих рідин, газів або пилу.** Під час встановлення або виймання батареї з зарядного пристрою може спалахнути пил або пара.
- **На прикладайте зусилля, вставляючи акумулятор в зарядний пристрій. Жодним чином не модифікуйте акумулятор, або встановити його в несумісний зарядний пристрій, адже акумулятор може розірватися та спричинити серйозні травми.**
- Використовуйте тільки зарядні пристрої DEWALT для заряджання акумуляторів.
- **НЕ занурюйте акумулятор у воду та інші рідини та не бризкайте на нього.**
- **Не зберігайте та не використовуйте інструмент та акумулятор у місцях, де температура може сягати або перевищувати 40 °C (104 °F) (наприклад, біля гаражів або металевих будівель влітку).**
- **Не спалюйте акумулятор, навіть якщо він сильно пошкоджений або повністю зношений.** Акумулятор може вибухнути у вогні. Коли літій-іонні акумулятори горять, утворюються токсичні випаровування та речовини.
- **Якщо вміст акумулятора потрапив на шкіру, негайно промийте це місце м'яким милом та водою.** Якщо рідина з акумулятора потрапила в очі, промийте відкрите око протягом 15 хвилин або доки подразнення не зникне. Якщо необхідно звернутися до лікаря, акумуляторний електроліт складається з суміші рідких органічних вуглекислих солей та солей літію.

- **Вміст відкритого акумулятора може спричинити подразнення дихальних шляхів.** Видійте на свіже повітря. Якщо симптоми не зникають, зверніться до лікаря.



ПОПЕРЕДЖЕННЯ: *Небезпека опіку. Рідина з акумулятора може спалахнути, якщо на неї потрапить іскра або полум'я.*



ПОПЕРЕДЖЕННЯ: *За жодних умов не намагайтесь відкрити акумулятор. За будь-якого пошкодження акумулятора не встановлюйте його у зарядний пристрій. Не бийте, не кидайте та не пошкоджуйте акумулятор. Не використовуйте акумулятор та зарядний пристрій, якщо ті отримали різкий удар, впали або були пошкоджені іншим чином (наприклад, були проколоті цвяхом, вдарені молотком, на них наступили). Це може призвести до ураження електричним струмом. Пошкоджені акумулятори необхідно повернути до сервісного центру ля переробки.*



ПОПЕРЕДЖЕННЯ: *Небезпека виникнення пожежі. Зберігайте та переносьте акумулятор так, щоб металеві предмети не торкалися його відкритих контактів.* Наприклад, не кладіть акумулятор у фартух, кишені, ящики з інструментами, коробки з наборами приладдя, шухляди тощо, де можуть бути цвяхи, гвинти, ключі тощо.



УВАГА: *Коли інструмент не використовується, залишайте його на боці на стабільній поверхні в такому місці, де через нього не можна перечепитися та впасти.* Деякі інструменти з великими акумуляторами можуть стояти на батареї, але їх можна легко перекинути.

Транспортування



ПОПЕРЕДЖЕННЯ: *Небезпека виникнення пожежі.* Під час перевезення акумуляторів може виникнути пожежа, якщо контакти акумулятора випадково ввійдуть в контакт з електропровідним матеріалом. Під час перевезення акумуляторів переконайтесь, що їхні контакти захищені та добре ізольовані від матеріалів, які можуть увійти з ними в контакт та викликати коротке замикання.

ПРИМІТКА: *При перевезенні літій-іонних акумуляторів не можна здавати їх базах.*

Акумулятори DeWALT відповідають всім нормам перевезення, описаним у галузевих та законодавчих положеннях, включно з рекомендаціями ООН про перевезення небезпечних вантажів, правилами перевезення небезпечних вантажів Міжнародної організації повітряного транспорту (IATA), міжнародними правилами перевезення небезпечних вантажів водним транспортом (IMDG) та Європейській угоді про міжнародне дорожнє перевезення небезпечних вантажів (ADR). Літій-іонні елементи живлення та акумулятори були перевірені відповідно до розділу 38.3 керівництва з тестів та критеріїв щодо перевезення небезпечних вантажів Рекомендацій ООН.

У більшості випадків перевезення акумуляторів DeWALT може не класифікуватися як перевезення небезпечних речовин, що підпадають під клас 9. Загалом тільки вантажі, що містять літій-іонні акумулятори ємністю більше за 100 ват-годин (Вт-год.), вимагають транспортування відповідно до норм перевезення небезпечних речовин, що повністю підпадають під Клас 9. На всі літій-іонні акумулятори нанесено значення ват-годин. Крім того, через складності законодавчих норм компанія DeWALT не рекомендує транспортування окремо літій-іонних акумуляторів повітряним транспортом, незалежно від показника ват-годин. Перевезення інструментів з акумуляторами (у комплекті) можна виконувати повітряним транспортом, якщо значення ват-годин не перевищує 100 Вт-год.

Незалежно від того, чи вантаж вважається виключеним або повністю регламентованим, вантажовідправник несе відповідальність за відповідність останнім нормам щодо вимог до упаковки, етикеток/маркування та документації. Інформація, що наводиться у цьому розділі керівництва, сумлінно перевірена та вважається дійсною на момент складання документації. Проте чинні нормативи можуть підлягати змінам. Покупець несе відповідальність за те, щоб його дії відповідали певним нормам.

Транспортування батареї FLEXVOLT™

Батарея DeWALT FLEXVOLT™ має два режими: **використання та транспортування.**

Режим використання. при використанні батареї FLEXVOLT™ окремо або в продукті DeWALT 18В вона працює як батарея з напругою живлення 18 В. Якщо батарею FLEXVOLT™ встановлено у пристрій з напругою живлення 54 В або 108 В (дві батареї 54 В), вона буде працювати як батарея 54 В.

Режим транспортування. якщо на батарею FLEXVOLT™ встановлено кришку, вона знаходиться у режимі транспортування. Не знімайте цю кришку при транспортуванні.

У режимі транспортування послідовність електричних елементів акумулятора роз'єднана, що створює 3 акумулятори з меншим значенням Вт-год в порівнянні з 1 акумулятором із більшим значенням цього показника. Ці 3 акумулятори з нижчим значенням ват-годин можуть бути виключені з певних норм транспортування, що застосовуються для акумуляторів з більшим значенням ват-годин.

Наприклад, показник транспортування може бути 3 × 36 Вт-год, що означає 3 акумулятори по 36 Вт-год кожний. При цьому показник Вт-год в режимі використання може бути вказаний як 108 Вт-год (1 акумулятор).

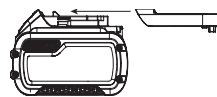

Приклад маркування способів використання та транспортування



Рекомендації щодо зберігання

1. Найкращим місцем для зберігання інструмента є прохолодне сухе місце, куди не потрапляють прямі сонячні промені та немає доступу тепла та холоду. Для оптимальної продуктивності та терміну служби батарей зберігайте їх за кімнатної температури, коли вони не використовуються.
2. При тривалому зберіганні для оптимального результату рекомендується помістити повністю заряджений акумулятор у сухе прохолодне місце поза зарядним пристроєм.

ПРИМІТКА: Не рекомендується зберігати акумулятор повністю розрядженим. Акумулятор потрібно перезарядити перед використанням.

Етикетки на зарядному пристрої та акумуляторі

Крім символів, що використовуються у цьому керівництві, етикетки на зарядному пристрої та акумуляторі можуть містити наведені нижче позначки.



Прочитайте інструкції цього керівництва перед використанням.



Див. розділ «Технічні дані» щодо часу зарядки.



Не торкайтеся електропровідними предметами.



Не заряджайте пошкоджені акумулятори.



Не надавайте впливу води.



Негайно замінійте пошкоджений дрід живлення.



Заряджайте акумулятор за температури 4–40 °С.



Лише для використання в приміщенні.



Утилізуйте акумулятори з належною турботою про навколишнє середовище.



Заряджайте акумулятори DEWALT лише за допомогою спеціальних зарядних пристроїв DEWALT. Зарядка інших акумуляторних батарей, ніж призначені DEWALT, у зарядному пристрої DEWALT може призвести до їх вибуху або інших небезпечних ситуацій.



Не спляйте акумулятори.



ВИКОРИСТАННЯ (без кришки для транспортування).
Приклад: Значення Вт-год становить 108 Вт-год (1 акумулятор потужністю 108 Вт-год).



ТРАНСПОРТУВАННЯ (зі встановленою кришкою для транспортування). Приклад: Значення Вт-год становить 3 × 36 Вт-год (3 акумулятори потужністю 36 Вт-год).

Тип акумулятора

Пристрій DCC1018 працює від акумулятора DEWALT з напругою 18 вольт.

Для експлуатації придатні акумулятори наступних моделей: DCB181, DCB182, DCB183, DCB183B, DCB183G, DCB184, DCB184B, DCB184G, DCB185, DCB187, DCB189, DCBP034, DCBP034G, DCBP518, DCBP518G, DCB546, DCB547, DCB547G, DCB548, DCB549, DCB546, DCB547, DCB547G, DCB548, DCB549.

Див. додаткову інформацію у розділі **Технічні дані**.

Комплект поставки

Комплект містить:

- 1 Повітряний компресор
- 1 Зарядний пристрій
- 1 Літій-іонний акумулятор (моделі C1, D1, L1, M1, P1, S1, T1, X1, Y1)
- 2 Літій-іонні акумулятори (моделі C2, D2, L2, M2, P2, S2, T2, X2, Y2)
- 3 Літій-іонні акумулятори (моделі C3, D3, L3, M3, P3, S3, T3, X3, Y3)
- 1 Посібник з експлуатації

ПРИМІТКА. Акумулятори, зарядні пристрої й коробки для зберігання не входять до комплексу моделей N. Акумулятори й зарядні пристрої не входять до комплексу моделей NT. Акумулятори для приладів з підтримкою Bluetooth® входять до комплексу моделей B.

ПРИМІТКА. Текстовий знак та логотипи Bluetooth® є зареєстрованими товарними знаками, що належать компанії Bluetooth®, SIG, Inc. Будь-яке використання таких знаків компанією DEWALT здійснюється згідно з ліцензією. Інші торгові марки й торгові назви належать відповідним власникам.

- *Перевірте інструмент, деталі та приладдя на пошкодження, що могли виникнути під час транспортування.*
- *Перед використанням уважно прочитайте та повністю зрозумійте цей посібник.*

Маркування на інструменті

На інструменті є наступні піктограми:



Прочитайте інструкції цього посібника перед використанням.



Використовуйте засоби захисту органів зору та органів слуху.



Рівень шуму поза приміщенням



Продуктивність компресора



Встановіть тиск на виході до нуля перед тим, як приєднуєте або від'єднуєте повітряний шланг.



Об'єм повітряного бака.



Безмасляний насос



Приблизний тиск відключення



Нахиліть компресор до дренажного клапана, щоб спорожнити бак.



Зливайте конденсат щодня, до і після використання.



Ризик високої температури.

УВАГА! Деякі частини компресора можуть нагріватися до високих температур.

Ризик випадкового запуску. **ПРИМІТКА.**

Компресор може запускатися автоматично в разі вимкнення і подальшого скидання тиску. **ПОПЕРЕДЖЕННЯ.** Компресорний агрегат може запускатися без попередження.

Розташування коду дати (Мал. А)

Код дати , що включає також рік виробництва, зазначений на корпусі.

Приклад:

2022 XX XX

Рік виробництва

Опис (рис. А)



ПОПЕРЕДЖЕННЯ. Ніколи не модифікуйте електричні інструменти та їх деталі. Це може призвести до пошкодження майна або тілесних ушкоджень.

- 1 Автоматичний двопозиційний перемикач
- 2 Акумулятор
- 3 Кнопка виймання акумулятора
- 4 Запобіжний клапан
- 5 Манометр бака
- 6 Одноповоротний регулятор
- 7 Дренажний клапан
- 8 Зворотний клапан
- 9 Швидкороз'ємна муфта
- 10 Ручка для перенесення
- 11 Бак

Сфера застосування

Цей компресор призначений для вироблення стисненого повітря, яке можна використовувати для професійної фіксації цвяхів, зшивання скобами та інших операцій зі стисненим повітрям.

ЗАБОРОНЯЄТЬСЯ ВИКОРИСТОВУВАТИ ЦЕЙ КОМПРЕСОР В МЕДИЧНІЙ ТА ПРОДОВОЛЬЧІЙ ГАЛУЗЯХ, А ТАКОЖ ДЛЯ ЗАПРАВКИ ПОВІТРЯНИХ БАКІВ.

НЕ використовуйте за умов підвищеної вологості або у присутності легкозаймистих рідин та газів. **НЕ** використовуйте або не зберігайте компресор при температурі нижче 0 °C.

Цей компресор є професійним електричним інструментом.

НЕ дозволяйте дітям торкатися інструмента. Використання інструмента недосвідченими операторами потребує нагляду.

- **Діти та люди з обмеженими можливостями.** Цей пристрій не призначений для використання дітьми та особами з обмеженими розумовими та фізичними можливостями без стороннього контролю.
- Цей пристрій не призначений для використання особами (включаючи дітей) із зниженими фізичними, сенсорними або розумовими можливостями або особами, яким бракує досвіду або знань, окрім випадків використання під наглядом особи, яка несе відповідальність за їх безпеку. Не можна залишати дітей наодинці з цим пристроєм.

МОНТАЖ ТА НАЛАШТУВАННЯ



ПОПЕРЕДЖЕННЯ: Щоб знизити ризик серйозних тілесних ушкоджень, вимкніть інструмент та відключіть акумулятор перед виконанням будь-яких налаштувань або змінням/встановленням додаткового обладнання або приладдя. Випадковий запуск може призвести до травм.



ПОПЕРЕДЖЕННЯ: Використовуйте тільки акумулятори та зарядні пристрої марки DEWALT.

Встановлення акумулятора в інструмент та його виймання (Рис. В)

ПРИМІТКА. Переконайтесь, що ваш акумулятор 2 повністю заряджений.

Для встановлення акумулятора у ручку інструмента

1. Вирівняйте акумулятор 2 по напрямних у ручці інструменту (Рис. В).
2. Вставте акумулятор у ручку до упору та переконайтесь, що ви почули звук клацання акумулятора, що став на місце.

Виймання акумулятора з інструмента

1. Натисніть кнопку розблокування 3 та витягніть акумулятор з ручки інструмента.
2. Вставте акумулятор у зарядний пристрій, як описано у розділі щодо зарядного пристрою цього керівництва.

Акумулятори з індикатором рівня заряду (Рис. В)

Деякі акумулятори DeWALT оснащені індикатором заряду з трьох зелених світлодіодів, що вказують рівень заряду акумулятора, що залишився.

Щоб увімкнути індикатор заряду, натисніть та утримуйте кнопку індикатора заряду **13**. Три зелені світлодіоди будуть горіти відповідним чином, відображуючи рівень зарядки акумулятора. Коли рівень заряду акумулятора нижче відповідного ліміту, індикатор рівня заряду не горить, а акумулятор потрібно зарядити.

ПРИМІТКА: Індикатор рівня зарядки показує лише рівень зарядки, що залишився в акумуляторі. Він не показує функціональність інструмента, а його показники можуть змінюватись відповідно до комплекстності інструмента, температури та способу застосування.

РЕЖИМ РОБОТИ

Інструкції з використання



ПОПЕРЕДЖЕННЯ: Завжди дотримуйтесь усіх інструкцій з техніки безпеки та відповідних норм.



ПОПЕРЕДЖЕННЯ: Щоб знизити ризик серйозних тілесних ушкоджень, вимкніть інструмент та відключіть акумулятор перед виконанням будь-яких налаштувань або змінами/встановленням додаткового обладнання або приладдя. Випадковий запуск може призвести до травм.

Пересування компресора (рис. Е)



ПОПЕРЕДЖЕННЯ. Щоб знизити ризик серйозних травм, **ЗАВЖДИ** добре тримайте інструмент, щоб попередити випадкову віддачу.

Повітряний компресор слід переносити лише за ручку **10** і не можна тримати його під час роботи.

Правила користування повітряним компресором

ПРОЧИТАЙТЕ ЦЮ ІНСТРУКЦІЮ ПО ЕКСПЛУАТАЦІЇ І ПРАВИЛА БЕЗПЕКИ ПЕРЕД ВИКОРИСТАННЯМ ВАШОГО ПРИСТРОЮ. Порівняйте ілюстрації зі своїм пристроєм, щоб ознайомитись із розташуванням різних елементів керування та регулювання. Зберігайте цей посібник для використання в майбутньому.

Опис операцій (рис. А)

Перед використанням компресора ознайомтесь з даними елементами керування.

Автоматичний двопозиційний перемикач 1: Встановіть цей перемикач у положення «Auto On» («Автоматичне ввімкнення»), щоб забезпечити автоматичне живлення датчика тиску та «Off» («Вимк.»), щоб зняти живлення під час завершення кожного використання.

Датчик тиску (не показаний): Датчик тиску автоматично запускає двигун, коли тиск повітряного бака опускається

нижче встановленого заводського тиску «включення». Він зупиняє двигун, коли тиск повітряного бака досягає заводського тиску «відключення».

Запобіжний клапан 4: Якщо датчик тиску не вимикає повітряний компресор при його встановленні до значення тиску «відключення», запобіжний клапан захистить від високого тиску, «спрацювавши» при досягненні значення заводського встановленого тиску (трохи вище ніж значення налаштування «відключення» датчика тиску).

Манометр тиску бака 5: Манометр тиску бака вказує резервний тиск повітря в баку.

Одноповоротний регулятор 6: Керує тиском повітря, який є на швидкокороз'ємному виході. Поверніть одноповоротний регулятор за годинниковою стрілкою для підвищення тиску або проти годинникової стрілки для зменшення тиску. Зупиніться, коли індикатор відповідає бажаному тиску на виході.

Система охолодження (не показана): Цей компресор містить вдосконалену конструкцію системи охолодження. Основним елементом системи охолодження є спеціалізований вентилятор. Цілком нормально, щоб цей вентилятор вдував повітря через вентиляційні отвори у великих кількостях. Потрібно зауважити, що система охолодження працює, коли повітря викидається.

Насос повітряного компресора (не показаний): Нагнітає повітря в повітряний бак. Робоче повітря є недоступним, поки компресор не підвищить тиск повітряного бака вище, ніж потрібно на виході повітря.

Дренажний клапан 7: Дренажний клапан розташований в основі повітряного бака і використовується для зливу конденсату в кінці кожного використання.

Зворотний клапан 8: Коли повітряний компресор працює, зворотний клапан «відкритий», що дозволяє стисненому повітрю потрапляти в повітряний бак. Коли повітряний компресор досягає тиску «відключення», зворотний клапан «закривається», що дозволяє тиску повітря залишатися всередині повітряного бака. **ПРИМІТКА.** Зворотний клапан має невеликий отвір для видалення надлишкового повітря з насоса. Вивільнення невеликої кількості повітря є нормальним явищем і не призводить до зниження тиску в баку.

Реле захисту двигуна від перевантаження (не показане): Двигун має захист від теплового перевантаження. Якщо двигун з якоїсь причини перегрівається, реле захисту від перевантаження вимкне двигун. Перед перезапуском двигуну потрібно дати охолонути. Для перезапуску:

1. Встановіть автоматичний двопозиційний перемикач в положення «Off» («Вимк.»).
2. Вийміть акумулятор.
3. Дайте двигуну охолонути.
4. Встановіть на місце акумулятор.
5. Встановіть автоматичний двопозиційний перемикач в положення «Auto On» («Автоматичне ввімкнення»).

Швидкороз’ємна муфта 9: Універсальна EU 1/4" швидкороз’ємна муфта має промислове з’єднання типу Push-to-Connect.

Правила використання компресора

(рис. E)

Для зупинки

! **ПОПЕРЕДЖЕННЯ.** При від’єднанні шлангової муфти від швидкоз’єднувальної муфти 9 муфтовий елемент шланга повинен утримуватися вручну, щоб уникнути травм внаслідок відскакування шланга.

1. Встановіть автоматичний двопозиційний перемикач 1 в положення «Off» («Вимк.»).
2. Поверніть одноповоротний регулятор 6 проти годинникової стрілки для встановлення нульового значення вихідного тиску.
3. Зніміть шланг та інструмент/приладдя.
4. Витягніть з інструмента акумулятор, якщо він не використовується.

Перед початком роботи

! **ПОПЕРЕДЖЕННЯ.** Не використовуйте цій пристрій, доки не прочитаете цю інструкцію щодо безпеки, експлуатації та технічного обслуговування.

Перед кожним початком

1. Встановіть автоматичний двопозиційний перемикач 1 в положення «Off» («Вимк.»).
2. Витягніть акумулятор. (Див. підрозділ **Встановлення акумулятора в інструмент, та його виймання** в розділі **Монтаж та налаштування**)
3. Поверніть одноповоротний регулятор 6 за годинниковою стрілкою для встановлення вихідного тиску в нуль.
4. Встановіть шланг та інструмент/приладдя.

! **ПОПЕРЕДЖЕННЯ. Ризик небезпечної операції.** Міцно захопіть повітряний шланг рукою під час встановлення чи відключення для запобігання удару шланга.

! **ПОПЕРЕДЖЕННЯ. Ризик небезпечної операції.** Не використовуйте пошкоджене або зношене приладдя.

ПРИМІТКА. Якщо випускний отвір для повітря оснащено швидкоз’ємним корпусом 9, то для шланга або додаткового приладдя потрібно буде відповідне швидкоз’ємне з’єднання.

! **ПОПЕРЕДЖЕННЯ. Ризик розриву.** Занадто великий тиск повітря створює небезпечний ризик розриву. Перевірте показник максимального тиску виробника для пневматичних інструментів та приладдя. Регулятор вихідного тиску не повинен перевищувати максимальний тиск.

ПРИМІТКА. Ризик пошкодження майна. Стиснене повітря з пристрою може містити конденсат води та масляний туман. Не розпилюйте нефільтроване повітря на предмет, який може бути пошкоджений

волоگو. Деякі пневматичні інструменти та приладдя можуть потребувати відфільтроване повітря. Прочитайте інструкції до пневматичних інструментів та приладдя.

Для початку роботи

1. Вставте акумулятор в компресор.
2. Встановіть шланг та інструмент/приладдя.
3. Встановіть автоматичний двопозиційний перемикач 1 в положення «Auto On» («Автоматичне ввімкнення»), щоб забезпечити підвищення тиску в баку. Двигун зупиниться, коли тиск баку досягне значення тиску «відключення».
4. Поверніть одноповоротний регулятор 6 за годинниковою стрілкою для підвищення тиску і зупиниться, коли буде досягнуто належний тиск.

ПРИМІТКА. Переконайтесь, що бажаний тиск не перевищує максимального тиску підключеного шланга або підключеного інструмента.

! **ПОПЕРЕДЖЕННЯ. Ризик небезпечної операції.** Якщо помічено якийсь незвичний шум або вібрацію, негайно зупиніть компресор і перевірте його за допомогою кваліфікованого спеціаліста.

! **ПОПЕРЕДЖЕННЯ.** Переконайтесь, що регулятор встановлений на тиск, нижчий за максимальний робочий тиск інструмента.

Компресор готовий до використання.

ТЕХНІЧНЕ ОБСЛУГОВУВАННЯ

Ваш електричний інструмент призначений для роботи протягом довгого часу з мінімальним обслуговуванням. Довга задовільна робота приладу залежить від належного обслуговування приладу та регулярного його очищення.

! **ПОПЕРЕДЖЕННЯ: Щоб знизити ризик серйозних тілесних ушкоджень, вимкніть інструмент та відключіть акумулятор перед виконанням будь-яких налаштувань або змінням/встановленням додаткового обладнання або приладдя.** Випадковий запуск може призвести до травм.

Зарядняй пристрій та акумулятор не підлягають обслуговуванню.

Обов’язки замовника

	Перед кожним використанням	Щоденно або після кожного використання
Перевірте запобіжний клапан	X	
Спорожнення бака		X
Перевірте наявність витоків повітря		X
Перевірте наявність незвичного шуму/вібрації		X
Перевірте з’єднання шланга та інструмента	X	

Регулювання регулятора тиску	X	
------------------------------	---	--

⚠ ПОПЕРЕДЖЕННЯ. Ризик небезпечної операції.
Пристрій автоматично запускає робочий цикл, коли подається живлення. Під час технічного обслуговування ви можете потрапити на джерела напруги, стиснене повітря або рухомі деталі. Це може призвести до тілесних ушкоджень. Перш ніж проводити будь-яке технічне обслуговування, відключіть джерело живлення від компресора та стравіть повітряний тиск.

ПРИМІТКА. Див. розділ «Експлуатація», в якому вказані елементи керування.

Для перевірки запобіжного клапана (рис. А, С)

⚠ ПОПЕРЕДЖЕННЯ. Ризик розриву. Якщо запобіжний клапан не працює належним чином, може виникнути надмірний тиск, що призведе до розриву повітряного бака або вибуху.



⚠ ПОПЕРЕДЖЕННЯ. Ризик від предметів, що розлітаються. Завжди використовуйте сертифіковані засоби захисту органів зору із бічними екранами.

Запобіжний клапан 4 налаштований на максимально допустимий тиск для резервуара під тиском. Забороняється змінювати налаштування запобіжного клапана. Час від часу активуйте запобіжний клапан 4, щоб пересвідчитись у його справності.

1. Послабляйте гайку запобіжного клапана, доки не почуєте випуск стисненого повітря.
2. Після цього повністю затягніть гайку запобіжного клапана.
3. Завжди тримайте запобіжний клапан 4 та зону навколо нього в чистоті та без сторонніх предметів.

ПРИМІТКА. Якщо запобіжний клапан 4 застряг або не працює належним чином, зверніться до сервісного центру DEWALT.

Спорожнення бака (рис. А, D)

⚠ ПОПЕРЕДЖЕННЯ. Ризик небезпечної експлуатації.
Повітряні баки містять повітря під підвищеним тиском. Не наближайте обличчя та інші частини тіла до отвору для спорожнення. Під час спорожнення обов'язково використовуйте сертифіковані засоби захисту органів зору із бічними екранами, оскільки сміття може потрапити в обличчя.

⚠ ПОПЕРЕДЖЕННЯ. Ризик шуму. Під час експлуатації компресора використовуйте відповідні персональні засоби захисту органів слуху. За певних умов та тривалості використання шум від цього пристрою може сприяти втраті слуху.

ПРИМІТКА. Усі системи стисненого повітря генерують конденсат, який накопичується в будь-якій точці зливу (наприклад, баках, фільтрах, охолоджувачах, сушарках). Цей конденсат містить мастило та/або речовини, з якими потрібно поводитися належним чином. Вони повинні бути

утилізовані відповідно до чинних місцевих, державних і федеральних законів і правил.

⚠ ПОПЕРЕДЖЕННЯ. Ризик розриву. Вода конденсується у повітряному баку. Якщо її не злити, вода призведе до корозії та послабить повітряний бак, що призведе до ризику розриву повітряного бака.

ПРИМІТКА. Ризик пошкодження майна. Вода, що зливається з повітряного бака, може містити мастило та іржу, що може спричинити забруднення.

1. Переведіть двопозиційний перемикач 1 в положення «Off» («Вимк.»).
2. Вийміть акумулятор.
3. Поверніть одноповоротний регулятор 6 проти годинникової стрілки для встановлення нульового значення вихідного тиску.
4. Змініть пневматичний інструмент або приладдя.
5. Помістіть відповідну ємність під дренажний клапан, щоб зібрати спорожнення.
6. Послабте гайку запобіжного клапана, щоб випустити повітря з бака, поки тиск в баку не буде приблизно 1,4 БАР (20 фунтів на кв. дюйм). Після цього повністю затягніть гайку запобіжного клапана.
7. Злийте воду з повітряного бака, відкривши дренажний клапан 7 у нижній частині бака.
8. Тримайте за ручку 10, нахиліть компресор до дренажного клапана 7, щоб злити всю воду.
9. Після кожного спорожнення води, закривайте дренажний клапан 7. Після цієї процедури повітряний компресор можна відправляти на зберігання.

ПРИМІТКА. Якщо дренажний клапан заблокований, стравіть повітряний тиск, підключивши інструмент до повітряної лінії та дайте пристрою пропрацювати деякий час, поки тиск в баку не буде дорівнювати нульовому значенню в БАР, а далі зверніться до сервісного центру компанії DEWALT.

Зберігання

Перш ніж помістити повітряний компресор на зберігання, переконайтесь, що ви виконали наступні дії:

1. Зверніться до розділу «Технічне обслуговування» на попередніх сторінках та за необхідності виконайте регламентне технічне обслуговування.
2. Завжди переводьте автоматичний двопозиційний перемикач в положення «Off» («Вимк.») й витягайте акумулятор. Злийте воду з повітряного бака. Див. розділ «Спорожнення бака» під розділом «Технічне обслуговування».

⚠ ПОПЕРЕДЖЕННЯ. Вода конденсується у повітряному баку. Якщо її не злити, вода призведе до корозії та послабить повітряний

бак, що призведе до ризику розриву повітряного бака.

3. Під час зберігання тиск в баку повинен дорівнювати нуль фунтів на кв. дюйм. Зберігайте повітряний компресор в чистому та сухому приміщенні, захищеному від впливу погодних умов, за температури від +5 °C до +45 °C.



Змашування

Ваш електричний інструмент не вимагає додаткового змашування.



Очищення



ПОПЕРЕДЖЕННЯ: Коли пил та бруд стають помітними та починають накопичуватися біля вентиляційних отворів, видуйте бруд та пил зсередини основного корпусу за допомогою стислого повітря. Використовуйте рекомендовані засоби захисту органів зору та рекомендовану протипилову маску при виконанні цієї операції.



ПОПЕРЕДЖЕННЯ: Ніколи не використовуйте розчинники та інші агресивні хімічні засоби для очищення неметалевих деталей інструмента. Такі хімічні речовини можуть нанести шкоду матеріалам, що використовуються в цих деталях. Використовуйте вологу ганчірку, змочену лише водою з м'яким милом. Не дозволяйте рідині потрапляти всередину інструмента та ніколи не занурюйте деталі інструмента в рідину.

Додаткові аксесуари



ПОПЕРЕДЖЕННЯ: Оскільки інше приладдя, що не зазначене виробником DeWALT, не перевірялося з цим пристроєм, його використання з інструментом може бути небезпечним. Необхідно використовувати лише рекомендовані DeWALT приладдя з цим пристроєм, щоб знизити ризик отримання травми.

Зверніться до свого дилера для отримання подальшої інформації щодо відповідного приладдя.

Ремонт

Зарядний пристрій та акумулятор не вимагають обслуговування. Всередині зарядного пристрою або акумулятора відсутні деталі, які потребують обслуговування.



ПОПЕРЕДЖЕННЯ. Для гарантії БЕЗПЕКИ та НАДІЙНОСТІ ремонт, технічне обслуговування та налаштування повинні здійснюватися в заводському сервісному центрі компанії DeWALT або офіційному сервісному центрі компанії DeWALT. Завжди використовуйте лише оригінальні запасні деталі.

Захист навколишнього середовища



Роздільний збір. Пристрої і акумулятори позначені цим символом, не можна викидати зі звичайним побутовим сміттям.

Пристрої і акумулятори містять матеріали, які можна відновити та переробити, що зменшить потребу у сировині. Утилізуйте електротехнічну продукцію і акумулятори відповідно до місцевих положень. Більш детальну інформацію можна отримати на сайті www.2helpU.com.

Придатність акумулятора для перезарядки

Дана модель акумулятора підлягає перезарядці у випадку зниження його потужності при виконанні завдань, що попередньо не вимагали особливих зусиль. Наприкінці терміну служби акумулятора утилізуйте його у спосіб, безпечний для навколишнього середовища.

- Повністю розрядіть акумулятор, потім витягніть його з інструменту.
- Літій-іонні акумулятори можна повторно переробляти. Відправте їх до свого дилера або на місцеву переробну станцію. Там зібрані акумулятори будуть перероблені або знищені належним чином.

ГЛОСАРІЙ

CFM: кубічні фути на хвилину

SCFM: стандартні кубічні фути на хвилину; одиниця вимірювання подачі повітря.

LPM або л/хв.: літри на хвилину; одиниця вимірювання подачі повітря

BAR: метрична одиниця вимірювання тиску

PSI: фунти на квадратний дюйм; одиниця вимірювання тиску.

кПа (кілопаскаль): метрична одиниця вимірювання тиску 1 кілопаскаль дорівнює 1000 паскалям.

Тиск включення: Під час вимкнення двигуна тиск повітряного бака падає, коли використовується приладдя. Коли тиск в баку знизиться до певного низького рівня, двигун автоматично перезапуститься. Низький тиск, при якому двигун автоматично запускається, називається **тиском** включення.

Тиск відключення: Коли повітряний компресор включається і починає працювати, тиск повітря в повітряному баку починає наростати. Він накопичується до певного високого тиску до того, як двигун автоматично відключиться, захищаючи ваш повітряний бак від тиску, що перевищує його об'єм. Високий тиск, при якому двигун автоматично відключається, називається **тиском відключення**.

Тривалість включення: Цей повітряний компресор здатний працювати постійно. Однак, щоб продовжити термін експлуатації повітряного компресора, рекомендується підтримувати 50-75% середнього робочого циклу; тобто повітряний компресор не повинен працювати більше 30-45 хвилин на годину.

Інструкції щодо виявлення та усунення несправностей

У розділі наведено перелік можливих пошкоджень, їх причин та коригувальних рішень. Користувач або персонал, який забезпечує технічне обслуговування, можуть самостійно виконати деякі коригувальні дії. Для вирішення більш складних сервісних питань, ви можете звернутись до кваліфікованого технічного спеціаліста DEWALT або вашого дилера.

Код	Можлива причина	Можливе рішення
1	Датчик тиску не відключає двигун, коли компресор досягає тиску відключення	Встановіть автоматичний двопозиційний перемикач в положення «Off» («Вимк.») та вийміть акумулятор, і якщо пристрій не вимикається, зверніться до сервісного центру компанії DEWALT.
2	Датчик тиску спрацьовує лише при високому значенні відключення	Зверніться до сервісного центру DEWALT.
3	Трубопровідна арматура недостатньо герметична	Затягніть арматуру, де можна почути повітря, що виходить. Перевірте арматуру за допомогою мильного розчину. Не перетягуйте занадто сильно.
4	Повітряний бак пошкоджено	Замініть пошкоджений повітряний бак. Не ремонтуйте витік. Зверніться до сервісного центру DEWALT.  ПОПЕРЕДЖЕННЯ. Ризик розриву. Не свердліть, не зварюйте чи іншим чином не змінюйте повітряний бак, інакше він втратить свою ефективність. Повітряний бак може розірватися або вибухнути.
5	Протікають ущільнення	Зверніться до сервісного центру DEWALT.
6	Запобіжний клапан пошкоджено	Перевірте роботу запобіжного клапана вручну, відпустивши та затягнувши гайку запобіжного клапана. Якщо клапан все ще має витік, замініть його. Зверніться до сервісного центру компанії DEWALT.
7	Регулятор неправильно налаштований для приладдя, що використовується	Зазвичай вважається нормальним, якщо тиск несуттєво падає під час використання приладдя, тому потрібно налаштувати одноповоротний регулятор відповідно до вказівок у розділі « Одноповоротний регулятор » під розділом « Опис операцій », якщо тиск падає занадто сильно. ПРИМІТКА. Налаштуйте тиск у режимі потоку під час використання приладдя.
8	Тривале надмірне використання повітря	Зменшить кількість споживання повітря.
9	Компресор не забезпечує достатню кількість повітря для приладдя	Перевірте потрібну кількість повітря для приладдя, яке ви використовуєте. Якщо вона вище, ніж подача повітря (л/хв.) або тиск, що подається вашим повітряним компресором, тоді для роботи приладдя потрібен більш потужний компресор.
11	Зворотний клапан забитий	Зверніться до сервісного центру DEWALT.
12	Витоки повітря	Затягніть з'єднання.
13	Регулятор пошкоджено	Зверніться до сервісного центру DEWALT.
14	Спрацьовує реле захисту двигуна від перевантаження	Зверніться до розділу « Реле захисту двигуна від перевантаження » підрозділ « Опис операцій ». Якщо реле захисту двигуна від перевантаження занадто часто спрацьовує, зверніться до сервісного центру компанії DEWALT.
15	Тиск в баку перевищує тиск спрацювання датчика тиску	Двигун запуститься автоматично, коли тиск в баку опуститься нижче тиску спрацювання датчика тиску.
16	Електричні з'єднання не закріплені	Зверніться до сервісного центру DEWALT.
17	Двигун вийшов із ладу	Зверніться до сервісного центру DEWALT.
18	На внутрішніх компонентах двигуна присутня фарба	Зверніться до сервісного центру DEWALT. Не використовуйте компресор в зонах розпилення фарби. Див. попередження про горючі пари.
19	Насос не працює, оскільки тиск в баку вище тиску включення.	Для включення насоса спорожніть бак до нижнього значення тиску включення.
20	Насос не спрацьовує внаслідок виходу з ладу захисного пристрою	Переведіть автоматичний двопозиційний перемикач з положення «Off» («Вимк.») в положення «Auto On» («Автоматичне ввімкнення»).

Кодові позначення пошкоджень

Проблема	Код
Підвищений тиск в повітряному баку – запобіжний клапан не спрацьовує	1, 2
Витоки повітря	3
Витоки повітря в повітряному баку або зварних з'єднаннях повітряного баку	4
Витоки повітря між головою та тарілкою клапана	5
Витоки повітря з запобіжного клапана	6
Компресор не подає достатньо повітря для роботи приладдя	7, 8, 9, 10, 11, 12
Регулятор має витік повітря	13
Регулятор не вимикає випуск повітря	13
Двигун не запускається	6, 14, 15, 16, 17, 18, 19, 20



Виробник:
 "Stanley Black & Decker Deutschland
 GmbH" Black-&-Decker Str.40, D-65510
 Idstein, Німеччина

DEWALT

ГАРАНТІЙНИЙ ТАЛОН

**3 РОКИ
ГАРАНТІЇ**

1. Вітаємо Вас з покупкою високоякісного виробу DEWALT і висловлюємо вдячність за Ваш вибір.
2. При покупці виробу вимагайте перевірки його комплектності і справності у Вашій присутності, інструкцію з експлуатації та заповнений гарантійний талон українською мовою. В гарантійному талоні повинні бути внесені: модель, дата продажу, серійний номер, дата виробництва інструменту, назва, печатка і підпис торгової організації. За відсутності у Вас правильно заповненого гарантійного талону, а також при невідповідності зазначених у ньому даних ми будемо змушені відхилити Ваші претензії щодо якості даного виробу.
3. Щоб уникнути непорозумінь, переконливо просимо Вас перед початком роботи з виробом уважно ознайомитися з інструкцією з його експлуатації. Правовою основою справних гарантійних умов є чинне Законодавство. Гарантійний термін на даний виріб складає 36 місяці і обчислюється з дня продажу. У разі усунення недоліків виробу, гарантійний строк продовжується на період його перебування в ремонті. Термін служби виробу становить 5 років з дня продажу.
4. У разі виникнення будь-яких проблем у процесі експлуатації виробу рекомендуємо Вам звертатися тільки в уповноважені сервісні центри DEWALT, адреси та телефони яких Ви зможете знайти в гарантійному талоні, на сайті www.2helpU.com або дізнатися в магазині. Наші сервісні станції - це не тільки кваліфікований ремонт, але і широкий асортимент запчастин і аксесуарів.
5. Виробник рекомендує проводити періодичну перевірку і технічне обслуговування виробу в уповноважених сервісних центрах.
6. Наші гарантійні зобов'язання поширюються тільки на несправності, виявлені протягом гарантійного терміну і викликані дефектами виробництва та \ або матеріалів.
7. Гарантійні умови не поширюються на несправності виробу, що виникли в результаті:
 - 7.1. Недотримання користувачем приписів інструкції з експлуатації виробу, застосування виробу не за призначенням, неправильного зберігання, використання приладдя, витратних матеріалів і запчастин, що не передбачені виробником.
 - 7.2. Механічного пошкодження (відколи, тріщини і руйнування) внутрішніх і зовнішніх деталей виробу, основних і допоміжних рукояток, мережевого кабелю, що викликані зовнішнім ударним або будь-яким іншим впливом
 - 7.3. Поتراплення у вентиляційні отвори та проникнення всередину виробу сторонніх предметів, матеріалів або речовин, що не є відходами, які супроводжують застосування виробу за призначенням, такими як: стружка, тирса, пісок, тін.
 - 7.4. Впливу на виріб несприятливих атмосферних і інших зовнішніх факторів, таких як дощ, сніг, підвищена вологість, нагрівання, агресивне середовище, невідповідність параметрів електромережі, що зазначені на інструменті.
 - 7.5. Стихійного лиха. Пошкодження або втрати виробу, що пов'язані з непереборними лихами, стихійними явищами, у тому числі внаслідок дії непереборної сили (пожежа, блискавка, потоп і інші природні явища), а також внаслідок перепадів напруги в електромережі та іншими причинами, які знаходяться поза контролем виробника.
8. Гарантійні умови не поширюються:
 - 8.1. На інструменти, що піддавалися розкриттю, ремонту або модифікації поза уповноваженим сервісним центром.
 - 8.2. На деталі, вузли та матеріали, що мають сліди природного зносу, такі як: приводні ремені і колеса, вугільні щітки, мастило, підшипники, зубчасті зчеплення редукторів, гумові ущільнення, сальники, направляючі ролики, муфти, вимикачі, бойки, штовхачі, столи тощо.
 - 8.3. На змінні частини: патрони, цанги, затискні гайки і фланці, фільтри, ножі, шліфувальні підшви, ланцюги, зірочки, пильні шини, захисні кожухи, пилки, абразиви, пильні і абразивні диски, фрези, свердла, бури тощо
 - 8.4. На несправності, що виникли в результаті перевантаження інструменту (як механічного, так і електричного), що спричинили вихід з ладу одночасно двох і більше деталей і вузлів, таких як: ротора і статора, обох обмоток статора, веденої і ведучої шестерень редуктора або інших вузлів і деталей. До безумовних ознак перевантаження виробу відносяться, крім інших: поява кольорів мінливості, деформація або оплвлення деталей і вузлів виробу, потемніння або обуглювання ізоляції проводів електродвигуна під впливом високої температури.

Товар отриманий в справному стані, без видимих ушкоджень, в повній комплектації, перевірений у моїй присутності, претензій щодо якості товару не маю. З умовами гарантійного обслуговування ознайомлений і згоден.

П. І. Б. та підпис власника _____

Шановні клієнти, наша мережа авторизованих сервісних центрів постійно розширюється. Актуальну інформацію про обслуговування в місті, що цікавить вас, ви можете дізнатися на сайті

www.2helpU.com

Інформація про інструмент

Найменування інструменту	
Модель	
Найменування продавця	
Дата продажу	

М.П.
Продавця

Серійний номер/Дата виробництва

Інструмент	
Зарядний пристрій	
Акумулятор 1	
Акумулятор 2	

На сайті www.2helpU.com доступні наступні функції:

- Список авторизованих сервісних центрів
- Зручний пошук найближчого сервісного центру
- Керівництво з експлуатації
- Технічні характеристики
- Список деталей і запасних частин
- Схема складання інструменту

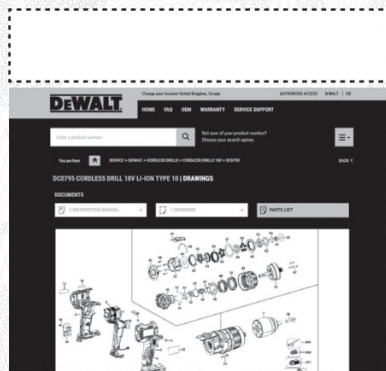
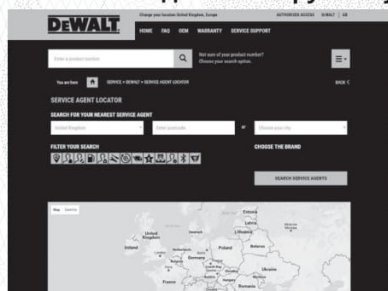

**Також дану інформацію ви можете отримати, зателефонувавши за номером:
0 (800) 211 521 в Україні**

ВІДМІТКА ПРО ПРОВЕДЕННЯ СЕРВІСНОГО ОБСЛУГОВУВАННЯ

№1	№2	№3	№4
№ замовлення	№ замовлення	№ замовлення	№ замовлення
Дата прийому	Дата прийому	Дата прийому	Дата прийому
Дата ремонту	Дата ремонту	Дата ремонту	Дата ремонту
Печатка і підпис сервісного центру	Печатка і підпис сервісного центру	Печатка і підпис сервісного центру	Печатка і підпис сервісного центру

ОФИЦИАЛЬНЫЙ ДИЛЕР В УКРАИНЕ:

storgom.ua

ГРАФИК РАБОТЫ:

Пн. – Пт.: с 8:30 по 18:30

Сб.: с 09:00 по 16:00

Вс.: с 10:00 по 16:00

КОНТАКТЫ:

+38 (044) 360-46-77

+38 (066) 77-395-77

+38 (097) 77-236-77

+38 (093) 360-46-77

Детальное описание товара:

<https://storgom.ua/product/dewalt-204792.html>

Другие товары: <https://storgom.ua/kompressory.html>