



STIGA CONSUMER

SNOW PRISMA

BRUKSANVISNING	SV4
KÄYTTÖOHJEET	FI9
BRUGSANVISNING	DA... 14
BRUKSANVISNING	NO .. 19
GEBRAUCHSANWEISUNG	DE... 24
INSTRUCTIONS FOR USE	EN... 30
MODE D'EMPLOI	FR... 35
ISTRUZIONI PER L'USO	IT 41
INSTRUKCJA OBSŁUGI	PL ... 47
ИНСТРУКЦИЯ ПОЛЬЗОВАТЕЛЯ	RU .. 53
NÁVOD K POUŽITÍ	CS... 60
HASZNÁLATI UTASÍTÁS	HU .. 65
NAVODILA ZA UPORABO	SL ... 71
NÁVOD NA POUŽITIE	SK... 77
KASUTUSJUHISED	ET ... 82
NAUDOJIMO INSTRUKCIJOS	LT ... 88
LIETOŠANAS INSTRUKCIJA	LV ... 94

8218-2255-01

STIGA[®]

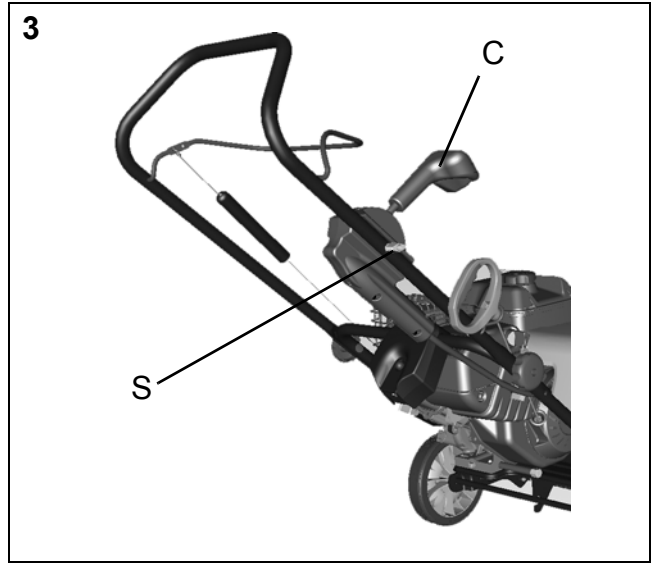
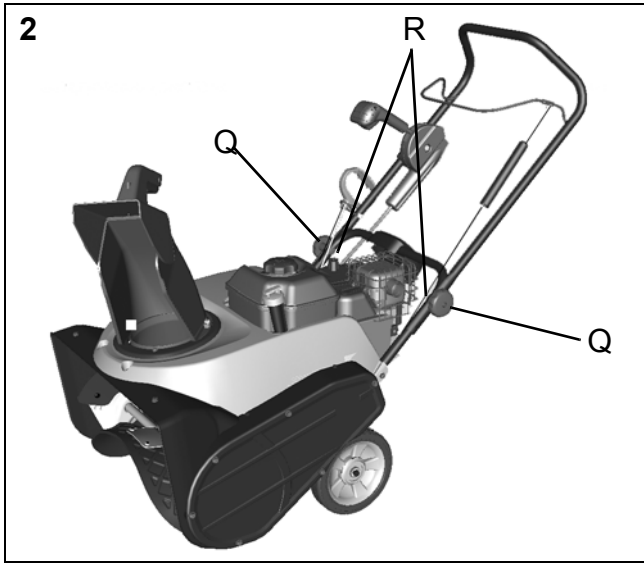
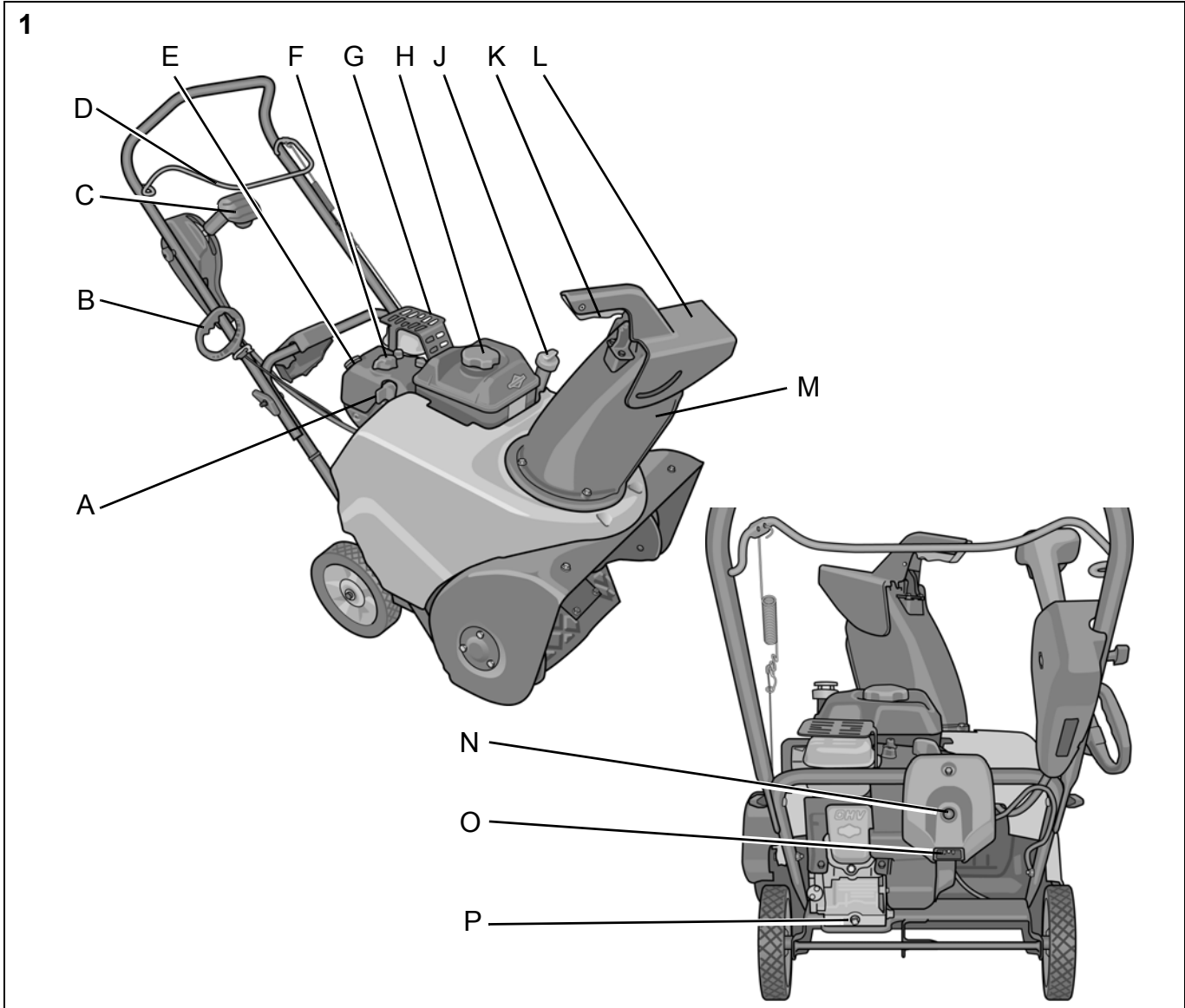

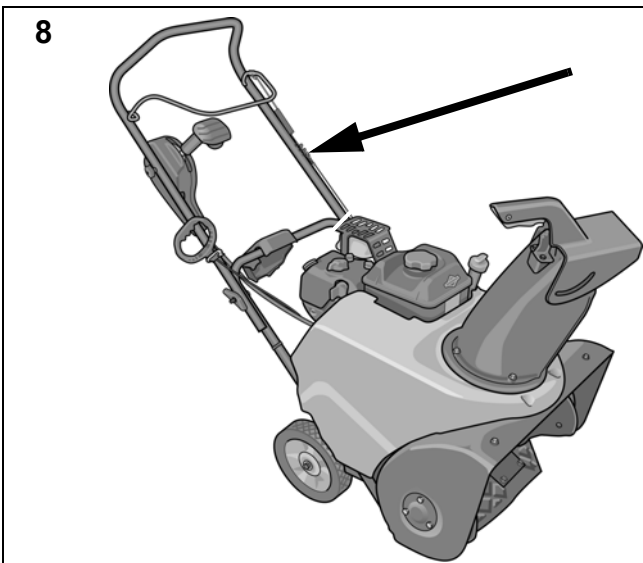
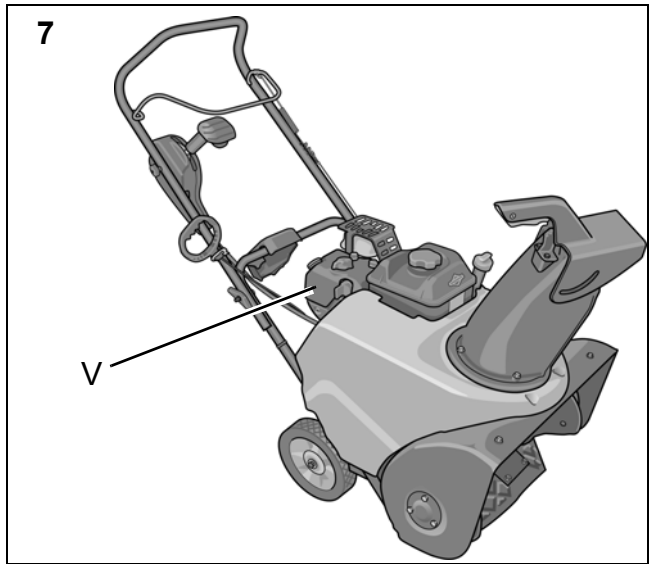
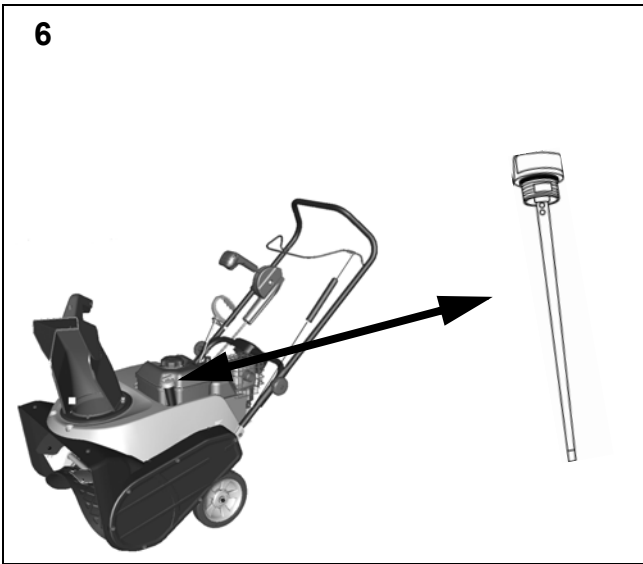
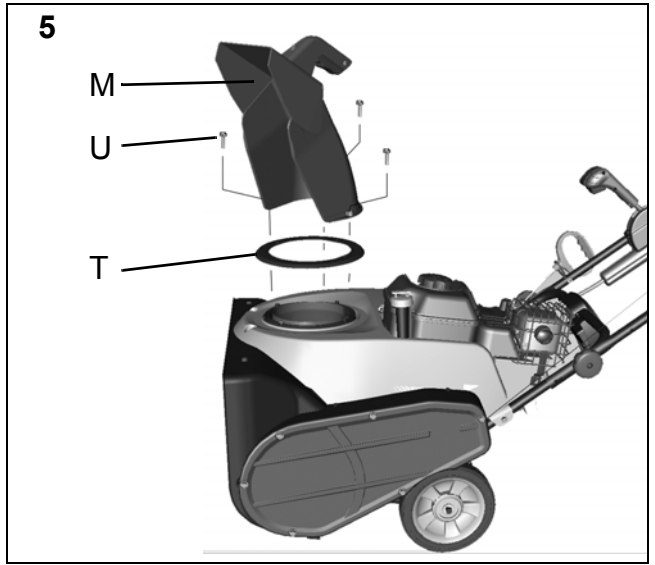

1 ALLMÄNT



Denna symbol betyder **VARNING**. Allvarlig personskada och/eller egendomsskada kan bli följden om inte instruktionerna följs noga.

1.1 SYMBOLER

Följande symboler finns på maskinen för att påminna Er om den försiktighet och uppmärksamhet som krävs vid användning.

Symbolerna betyder:



Varning.



Läs och förstå bruksanvisningen innan maskinen används.



Koppla bort tändstiftskabeln och läs anvisningarna underhåll eller reparationer utförs.



Livsfara - roterande fläkt.



Livsfara - roterande snöskruv.



Ingen hand får föras in i utkastöppningen.



Håll händer och fötter borta från roterande delar.



Risk för brännskador.



Se till att obehöriga personer och åskådare befinner sig på ett säkert avstånd från maskinen.

Peka aldrig med utkastet mot personer.



Använd hörselskydd.

1.2 HÄNVISNINGAR

1.2.1 Figurer

Figurerna i denna bruksanvisning är numrerade 1, 2, 3, osv. Detaljer inne i figurerna är märkta A, B, C, osv.

Hänvisning till detalj C i figur 2 skrivs enligt följande:

“Se fig. 2:C.” eller bara “(2:C)”

1.2.2 Rubriker

Rubrikerna i denna bruksanvisning är numrerade enligt nedanstående exempel:

“1.3.1 Allmän säkerhetskontroll” är en underrubrik till “1.3 Säkerhetskontroll” och ingår i densamma.

Vid hänvisning till rubriker anges oftast endast rubrikens nummer. T.ex. “Se 1.3.1”.

2 SÄKERHETSFORESKRIFTER

2.1 ALLMÄNT

- Läs igenom instruktionerna noga. Lär Er alla reglage samt rätt användning av snöslungan.
- Låt aldrig barn eller personer som ej känner till dessa föreskrifter använda snöslungan. Lokala föreskrifter kan ha restriktioner vad beträffar förarens ålder.
- Använd aldrig snöslungan om andra personer, särskilt barn eller djur är i närheten.
- Kom ihåg att föraren är ansvarig för olyckor som händer andra människor eller deras egendom.
- Var försiktig så att Ni inte halkar eller faller, speciellt när snöslungan backas.
- Använd inte snöslungan om Ni är påverkad av alkohol eller medicin, inte heller när Ni är trött eller sjuk.

2.2 FÖRBEREDELSE

- Kontrollera noga det område som skall snöröjas och plocka bort alla lösa, främmande föremål.
- Frikoppla alla reglage innan motorn startas.
- Använd aldrig snöslungan utan att vara rätt klädd. Bär en fotbeklädnad som förbättrar greppet på halt underlag.
- Varning - bensen är mycket brandfarligt.
 - A. Bensen skall förvaras i för ändamålet godkänd behållare.
 - B. Fyll endast på bensen utomhus och rök inte under påfyllningen.
 - C. Fyll på bensen innan motorn startas. Tag aldrig av tanklocket eller fyll på bensen när motorn är igång eller fortfarande är varm.
 - D. Skruva fast tanklocket ordentligt och torka upp eventuell utspilld bensen.
- Justera höjden på inmatningshuset så att det går fritt vid grusgångar.
- Under inga omständigheter får justeringar göras när motorn är igång (om inte annat sägs i bruksanvisningen).
- Låt snöslungan anpassa sig till utomhustemperaturen innan snöröjningen påbörjas.
- Använd alltid skyddsglasögon eller visir under arbete samt vid underhåll och service av snöslungan.

2.3 KÖRNING

- Håll aldrig händer eller fötter i närheten av eller under roterande delar. Undvik alltid utkastöppningen.
- Snöslungan får ej användas till att slunga någonting annat än snö.
- Var försiktig vid körning på eller korsande av grusgångar, trottoarer eller gator/vägar. Var uppmärksam på gömda faror och trafik.
- Rikta aldrig utkastet ut mot allmän väg eller mot trafik.
- Om snöslungan träffar ett främmande föremål, stanna motorn, lossa tändkabeln från tändstiftet och inspektera snöslungan noga efter eventuella skador. Reparera skadorna innan snöslungan används på nytt.
- Om snöslungan börjar att vibrera onormalt, stanna motorn och kontrollera orsaken. Vibrationer är normalt ett tecken på problem.

- Stanna motorn och lossa tändkabeln från tändstiftet:
 - A. Då förarpositionen lämnas.
 - B. Om inmatningshuset eller utkastet sätts igen och måste rensas.
 - C. Då reparation eller justering skall utföras.
- Före rengöring, reparation eller inspektion, se alltid till att alla roterande delar har stannat och att alla reglage är frikopplade.
- Om snöslungan lämnas utan tillsyn, frikoppla alla reglage, ställ växelspaken i neutralläge, stanna motorn och ställ stoppswitchen i läget "OFF".
- Kör inte motorn inomhus utom vid transport in och ut ur förvaringsutrymmet. Se då till att dörren är öppen. Avgaserna är livsfarliga.
- Kör aldrig tvärs över en sluttning. Kör uppifrån och ner och nerifrån och upp. Var försiktig när Ni ändrar riktning i en sluttning. Undvik branta sluttningar.
- Använd aldrig snöslungan med bristfälliga skydd eller utan att säkerhetsanordningarna finns på plats.
- Befintliga säkerhetsanordningar får inte kopplas bort eller sättas ur funktion.
- Ändra inte motorns regulatorinställningar och rusa inte motorn. Faran för skador ökar när motorn körs på för högt varvtal.
- Använd aldrig snöslungan nära inhägnader, bilar, fönsterrutor, sluttningar och dylikt utan riktig inställning av utkastskärmen.
- Håll alltid barn borta från det område som skall snöröjas. Låt en annan, vuxen person hålla barnen under uppsikt.
- Överbelasta inte snöslungan genom att köra för fort.
- Var försiktig vid backning. Titta bakåt, före och under backning, efter eventuella hinder.
- Rikta aldrig utkastet mot åskådare. Låt aldrig någon stå framför snöslungan.
- Frikoppla snöskruven när snöslungan transporteras eller inte används. Kör inte för fort vid transport på halt underlag.
- Använd endast eventuella tillbehör som är godkända av tillverkaren.
- Kör aldrig snöslungan utan god sikt eller tillfredsställande belysning.
- Se alltid till att Ni har god balans och håll stadigt i styret.
- Använd aldrig snöslungan uppe på tak.
- Vidrör inte motordelar som blir varma under användning. Risk för brännskador.

2.4 UNDERHÅLL OCH FÖRVARING

- Drag åt alla muttrar och skruvar så att snöslungan är i säkert arbetsskick.
- Använd alltid original reservdelar. Icke original reservdelar kan medföra risk för skador även om de passar snöslungan.
- Förvara aldrig snöslungan med bensen i tanken i byggnad där ångorna kan komma i kontakt med öppen eld eller gnistor.
- Låt motorn kallna innan snöslungan ställs in i något förråd.
- Före långtidsförvaring, kontrollera bruksanvisningen för rekommenderade åtgärder.
- Byt ut skadade varnings- och anvisningsdekalerna.
- Låt motorn gå ett par minuter, med snöskruven inkopplad, efter användning. Detta förhindrar att snöskruven fryser fast.

3 MONTERING

Anm. Hänvisningar till höger och vänster sida utgår från förarens position bakom snöslungan.

3.1 INNEHÅLL I EMBALLAGET

Emballaget innehåller detaljer som skall monteras på snöslungan enligt tabellen nedan:

Detalj	Pos	Figur	Ant.
Snöslunga		1	1
Utkast	M	1	1
Distans för utkast	T	5	1
Kontrollpanel på styret	N	4	1
Styre	-	1	1
Skruvar och muttrar för ovanstående	-	-	-
Bruksanvisning	-	-	1

3.2 UPPACKNING

1. Öppna försiktigt kartongen.
2. Tag hand om alla dokument som finns i kartongen, t.ex. denna bruksanvisning.
3. Tag ur alla lösa delar och monteringsdetaljer från kartongen.
4. Lyft upp snöslungan från kartongen.
5. Lämna kartongen och övrigt packmaterial till deponering enligt lokala bestämmelser.

3.3 STYRE (FIG. 2)

Montera styret enligt nedan:

1. Håll upp styret rakt upp över snöslungan och kontrollera att anslutna vajrar är korrekt placerade.
2. Montera skruvarna (2:Q) med muttrarna (2:R) så att styret fixeras på snöslungan och drag fast.

3.4 RIKTNINGSREGLAGE (3:C)

Montera riktningssreglaget enligt nedan:

1. Placera riktningssreglaget intill styrets högra sida.
2. Fixera med plastvingmuttern (S).
3. Kontrollera att vajrarna är korrekt dragna.

3.5 STARTPANEL (4:N)

Montera startpanelen med startknappen och uttaget för startströmmen. Använd medlevererad skruv.

3.6 SNÖUTKAST (5:M)

1. Placera snöutkastet (5:M) med flänsen (5:T) mellan snöutkastet och snöslungan.
2. Montera de tre skruvarna (5:U).
3. Drag fast skruvarna.

4 REGLAGE



Motorns ljuddämpare är försedd med en skyddsplåt (1:G). Motorn får aldrig startas utan att skyddsplåten är monterad och intakt.

4.1 TÄNDNYCKEL (1:A)

Används för att stoppa motorn. Tändnyckeln har två lägen:



Vänster (vertikalt)-OFF – Motorn stoppar, motorn kan ej startas. Tändnyckeln kan tagas bort i detta läget.

Höger (horisontellt)-ON – Motorn kan startas, motorn går. Tändnyckeln kan ej tagas bort i detta läget.

4.2 STARTHANDTAG (1:B)

Manuell snörstart med återspolning.

4.3 INSTÄLLNINGSSPAK (1:C)

Inställningsspaken ändrar riktning på den utkastade snön.



1. Framåt - utkastet vrids åt vänster.

2. Bakåt - utkastet vrids åt höger.

4.4 KOPPLINGSHANDTAG - SNÖSKRUV (1:D)



Kopplar in snöskruven då handtaget trycks mot styret.

4.5 PRIMER (1:E)



Vid tryck på gummiblåsan sprutas bränsle in i förgasarens insugningsrör för att ge lättare start vid kall motor.

4.6 CHOKEREGLAGET (1:F)

Används vid start av kall motor. Chokereglaget har två lägen:



Åt vänster- chokespjället stängt (för kallstart)

Till höger- chokespjället öppet.

4.7 TANKLOCK (1:H)



För påfyllning av bensin.

4.8 OLJEPÅFYLLNINGSLOCK (1:J)



För påfyllning och kontroll av motorns oljenivå.

4.9 RIKTSKÄRM (1:L)

Tryck in handtagets (1:K) reglage och ställ in riktskärmen i önskad höjd.

Låg - kortare kastlängd.

Hög - längre kastlängd.

4.10 UTKAST (1:M)

Utkastet bestämmer riktningen på den utkastade snön.

Utkastet ställs in med inställningsspaken (1:C).

4.11 STARTKNAPP - ELSTART (1:N)

Aktiverar den elektriska startmotorn.

4.12 ELANSLUTNING - ELSTART (1:O)

Förser den elektriska startmotorn med ström. Anslut till 220/230 volts jordat vägguttag. Jordfelsbrytare skall användas.

4.13 OLJEAVTAPPNINGSPLUGG (1:P)

För avtappning av motorolja vid oljebyte.

4.14 TÄNDSTIFT

För optimal säkerhet skall ibland tändstiftskabeln kopplas bort från tändstiftet. Tändstiftet är placerat under kåpan (7:V). För att komma åt tändstiftet, utför följande:

1. Drag chokereglaget rakt upp. Använd en polygrip e.d.
2. Demontera de två skruvarna som håller kåpan (7:V).
3. Vig försiktigt kåpan åt sidan utan att lossa slangen till primern.
4. Återmontering sker i omvänd ordning.

5 ANVÄNDNING

5.1 ALLMÄNT

Starta aldrig motorn utan att först ha utfört alla åtgärder under "3" ovan.



Använd aldrig snöslungan utan att ha läst och förstått den bifogade bruksanvisningen samt alla varnings- och anvisningsdekaler på snöslungan.



Använd alltid skyddsglasögon eller visir under arbete samt vid underhåll och service av snöslungan.

5.2 NIVÅKONTROLL, MOTOROLJA (FIG. 6)

Före start fyll på olja i motorn.



Starta inte motorn förrän olja har påfyllts. Om olja inte fylls på inträffar allvarliga motorskador.



1. Ställ snöslungan på ett plant underlag.

2. Torka rent runt oljemätstickan. Lossa och dra upp den. Torka av oljemätstickan.

3. För ner oljemätstickan helt och skruva fast den.

4. Tag upp oljemätstickan igen. Avläs oljenivån. Fyll på olja upp till "FULL"-markeringen om oljenivån är under detta märke.

5. Använd sysnetisk olja SAE 0W30.

6. Skruva tillbaka oljepåfyllningslocket.

Oljenivån får aldrig överstiga "FULL"-markeringen. Detta resulterar i att motorn blir överhettad. Om oljenivån överstiger "FULL"-markeringen skall olja tappas ut tills korrekt nivå uppnås.

Kontrollera oljenivån i motorn före varje användning. Snöslungan skall stå plant vid kontroll.

5.3 Fyll BENSINTANKEN

Använd alltid ren blyfri bensin. Oljeblandad 2-takts bensin får inte användas.

OBS! Tänk på att vanlig blyfri bensin är en färskvara, köp inte mer bensin än vad som kan förbrukas inom 30 dagar.

Med fördel kan även miljöanpassad bensin, så kallad alkylatbensin användas. Denna typ av bensin har en sammansättning som är mindre skadlig för både människor och djur.

 **Bensin är mycket brandfarligt. Förvara bränslet i behållare speciellt gjorda för detta ändamål.**

 **Förvara bränslet i ett svalt, väl ventilerat utrymme - inte i bostaden. Förvara bränslet oåtkomligt för barn.**

 **Fyll endast på bensin utomhus och rök inte under påfyllningen. Fyll på bränsle innan motorn startas. Tag aldrig av tanklocket eller fyll på bensin när motorn är igång eller fortfarande är varm.**

Fyll inte bränsletanken ända upp. Efter tankning, skruva fast tanklocket ordentligt och torka upp eventuellt utspillt bränsle.

5.4 MANUELL START AV MOTORN

 **Berör aldrig motorns delar. De är mycket heta under användning och upp till 30 minuter efter användning.**

 **Kör aldrig motorn inomhus. Avgaserna från motorn innehåller kolmonoxid, en livsfarlig gas.**

1. Kontrollera att snöskruvens reglage (1:D) ej är aktiverat.
2. Ställ tändnyckeln (1:A) i läge "ON".
3. Ställ choken (1:F) i stängt läge.
Anm. En varm motor behöver inte choke.
4. Tryck in gummiblåsan (1:E) 2 - 3 gånger. Se till att hålet i gummiblåsan täcks när den trycks in.
Anm. Använd inte denna funktion när motorn är varm.
5. Drag ut starthandtaget (1:B) sakta tills ett visst motstånd känns. Starta motorn genom ett bestämt drag.
6. Då motorn har startat, återställ choken tills chokespjället är helt öppet.

5.5 START AV MOTOR MED ELSTARTEN

 **Berör aldrig motorns delar. De är mycket heta under användning och upp till 30 minuter efter användning.**

 **Kör aldrig motorn inomhus. Avgaserna från motorn innehåller kolmonoxid, en livsfarlig gas.**

1. Anslut en jordad kabel mellan snöslungans eluttag (1:O) och ett 220/230 volts jordat vägguttag. Jordfelsbrytare skall användas.
2. Kontrollera att snöskruvens reglage (1:D) ej är aktiverat.
3. Ställ tändnyckeln (1:A) i läge "ON".
4. Ställ choken (1:F) i stängt läge.
Anm. En varm motor behöver inte choke.
5. Tryck in gummiblåsan (1:E) 2 - 3 gånger. Se till att hålet i gummiblåsan täcks när den trycks in.
Anm. Använd inte denna funktion när motorn är varm.
6. Starta motorn:
 - A. Tryck in startknappen (1:N) för att aktivera startmotorn.
 - B. När motorn startar, släpp startknappen och öppna chokespjället gradvis.
 - C. Om motorn hackar till, stäng genast chokespjället för att därefter gradvis öppna det igen.
 - D. Drag först ur förlängningskabeln från vägguttaget. Koppla därefter loss förlängningskabeln från motorn.

Anm: För att undvika skador på elstarten, gör startförsök där knappen hålls intryckt i 5 sekunder och sedan släpps under 5 sekunder. Om motorn inte startat efter 10 försök, låt svalna i minst 40 minuter innan nytt försök görs. Om motorn fortfarande inte startar, kontakta en auktoriserad servicestation..

7. När motorn har startat, drag choken tills chokespjället är helt öppet.

5.6 STOPP

1. Släpp kopplingshandtaget (1:D). Anm. Om snöskruven fortsätter att rotera - se "7.1" nedan.
2. Ställ tändnyckeln (1:A) i läget "OFF".

5.7 KÖRNING

1. Starta motorn enligt ovan. Låt motorn gå några minuter och bli varm innan den belastas.
2. Ställ in utkastets riktskärm.
3. Ställ in utkastet så att snön kastas ut i vindriktningen.
4. Aktivera snöskruven genom att dra upp kopplingshandtaget.

 **Se upp för den roterande snöskruven. Håll händer, fötter, hår och löst hängande kläder borta från roterande delar.**

5. Skjut snöslungan framåt och slunga bort snön.

5.8 KÖRTIPS

 **Ljuddämparen och närliggande delar blir mycket varma när motorn går. Risk för brännskador vid beröring.**

2. Anpassa alltid hastigheten efter snöförhållandena.
3. Snön kan effektivast röjas direkt efter snöfallet.
4. Om möjligt, kasta alltid ut snön i vindriktningen.
6. Anpassa hastigheten så att snön kastas ut i en jämn ström.

 **Om snön fastnar i utkastet, försök inte rensa utan att först:**

- släpp båda kopplingshandtagen.
- stanna motorn.
- lossa tändkabeln från tändstiftet.
- stoppa inte in handen i utkastet eller snöskruven.

5.9 EFTER ANVÄNDNING

1. Kontrollera snöslungan efter lösa eller skadade delar. Vid behov, byt ut skadade delar.
2. Drag åt lösa skruvar och muttrar.
3. Borsta bort all snö från snöslungan.
4. Rör alla reglage fram och tillbaka några gånger.
5. Ställ choken i stängt läge.
6. Lossa tändkabeln från tändstiftet. Se 4.14.

 **Täck inte över snöslungan medan motorn och ljuddämparen ännu är varma.**

6 UNDERHÅLL



Inga serviceåtgärder får vidtas om inte:
- motorn stoppats.
- tändkabeln lossats från tändstiftet.

6.1 OLJEBYTTE

Byt olja första gången efter 2 timmars användning, sedan var 20:e körtimma eller minst en gång per säsong. Oljan skall bytas då motorn är varm.



Motoroljan kan vara mycket varm om den avtappas direkt efter stopp. Låt därför motorn svalna några minuter innan oljan avtappas.

1. Luta snöslungan något så att oljeavtappningspluggen (1:P) är lägsta punkten på motorn.
2. Skruva loss oljeavtappningspluggen.
3. Låt oljan rinna ut i ett kärl.
4. Skruva tillbaka oljeavtappningspluggen.
5. Fyll på ny olja. Använd syntetisk olja 0W30.
6. Kontrollera oljenivån. Se 5.2.

6.2 TÄNDSTIFT

Kontrollera tändstiftet en gång per år eller var 100:e körtimma.

Rengör eller byt tändstiftet om elektroderna är brända. Motorfabrikanten rekommenderar: Champion QC12YC eller likvärdigt.

Korrekt elektrodavstånd: 0.7-0.8 mm.

6.3 FÖRGASARE

Förgasaren är korrekt justerad från fabrik. Om efterjustering behövs, kontakta en auktoriserad servicestation.

7 SERVICE OCH REPARATIONER



Inga serviceåtgärder får vidtas om inte:
- motorn stoppats.
- tändkabeln lossats från tändstiftet.



Töm bensintanken utomhus när motorn är kall. Rök inte. Töm i en behållare avsedd för bensin.

7.1 JUSTERING AV VAJER



Om vajern är alltför sträckt kan inte snöskruven frikopplas på ett korrekt sätt. Detta kan resultera i allvarlig personskada.

För att kraften skall kunna överföras från motorn till snöskruven krävs att inkopplingsreglaget vajer är korrekt justerad.

Vajen justeras där den är infäst vid reglagets fjäder. Se fig. 8. Justera enligt följande:

1. Koppla bort tändkabeln från tändstiftet.
2. Skjut upp skyddet över vajerinfästningen.
3. Sätt vajern i ett håll så högt upp som möjligt dock utan att fjädern förlängs.
4. Kontrollera att fjädern ej har förlängts.
5. För tillbaka skyddet över vajerinfästningen.

8 FÖRVARING



Förvara aldrig snöslungan, med bränsle i tanken, i ett stängt utrymme med dålig ventilation. Bensingaser kan bildas som kan nå öppen låga, gnistor, cigaretter m.m.

Om snöslungan skall förvaras en tidsperiod längre än 30 dagar, rekommenderas att följande åtgärder vidtas:

1. Töm bensintanken.
2. Starta motorn och låt den gå tills den stannar på grund av bensinbrist.
3. Byt motorolja om detta inte har gjorts de sista 3 månaderna.
4. Skruva bort tändstiftet och töm lite motorolja (ca. 30 ml) i hålet. Drag runt motorn några gånger. Skruva tillbaka tändstiftet.
5. Rengör hela snöslungan ordentligt.
6. Inspektera snöslungan med hänsyn till skador. Reparera vid behov.
7. Bättra på eventuella lackskador.
8. Rostskydda nakna metallytor.
9. Förvara snöslungan om möjligt inomhus.

9 OM NÅGOT GÅR SÖNDER

Auktoriserade servicestationer utför reparationer och service. De använder original reservdelar.

Gör Du enklare reparationer själv? Använd alltid original reservdelar. De passar direkt och gör arbetet lättare.

Reservdelar tillhandahålls av Din återförsäljare eller av servicestationer.

Vid reservdelsbeställning: uppge snöslungans modellbeteckning, inköpsår samt motorns modell och typnummer.

10 KÖPVILLKOR

Full garanti lämnas mot fabriktions- och materialfel. Användaren måste noggrant följa de instruktioner som ges i den bifogade dokumentationen.

Undantag:

Garantin täcker inte skador som beror på:

- försummelse att ta del av medföljande dokumentation
- ovarsamhet
- felaktig och otillåten användning eller montering
- användande av reservdelar som inte är originaldelar
- användande av tillbehör som inte levererats eller godkänts av GGP

Garantin täcker heller inte:

- sliddelar som t ex drivremmar, inmatningsskruvar, strålkastare, hjul, brytbultar och wirar
- normal förslitning
- motorer. Dessa täcks av respektive tillverkares garantier med separata villkor.

Köparen omfattas av respektive lands nationella lagar. De rättigheter som köparen har med stöd av dessa lagar begränsas inte av denna garanti.

1 YLEISTÄ



Tämä kuvake tarkoittaa **VAROITUS**. Ohjeita on noudatettava tarkasti henkilö- ja/tai omaisuusvahinkojen välttämiseksi.

1.1 SYMBOLIT

Koneeseen on kiinnitetty seuraavat symbolit, joiden tarkoitus on muistuttaa käyttäjää laitteen käytön edellyttämästä varovaisuudesta ja tarkkaavaisuudesta.

Symbolien merkitykset:



Varoitus!



Lue ja varmista, että ymmärrät käyttöohjeet ennen koneen käyttöä.



Irrota sytytystulpan kaapeli ja lue ohjeet ennen huolto- tai korjaustöiden suorittamista.



Hengenvaara – pyörivä puhallin.
Hengenvaara – pyörivä lumiruuvi.



Älä työnnä kättä poistoaukkoon.



Pidä kädet ja jalat kaukana pyörivistä osista.



Palovammojen vaara.



Huolehdi siitä, että sivulliset ja katsojat ovat turvallisella etäisyydellä koneesta.
Älä suuntaa poistoputkea henkilöitä kohti.



Käytä aina kuulonsuojaimia.

1.2 VIITTAUKSET

1.2.1 Kuvat

Tämän käyttöohjeen kuvat on numeroitu 1, 2, 3 jne.

Kuvissa olevat osat on merkitty A, B, C jne.

Viittaus kuvan 2 kohtaan C kirjoitetaan seuraavasti:

"Katso kuva 2:C" tai vain "(2:C)"

1.2.2 Otsikot

Tämän käyttöohjeen otsikot on numeroitu alla olevan esimerkin mukaan.

"1.3.1 Yleiset turvatarkastukset" on kappaleen "1.3 Turvatarkastukset" alaotsikko ja kuuluu samaan kappaleeseen.

Viittaukset otsikoihin on useimmiten tehty otsikon numerolla esim. "katso 1.3.1".

2 TURVAOHJEET

2.1 YLEISTÄ

- Lue ohjeet huolellisesti. Tutustu hallintalaitteisiin sekä lumilingon oikeaan käyttöön.
- Älä anna lasten tai turvamääräyksiin perehtymättömien henkilöiden käyttää lumilinkoa. Paikallisessa lainsäädännössä saattaa olla koneen käyttäjän ikää koskevia rajoituksia.
- Älä koskaan käytä lumilinkoa, jos sen läheisyydessä on muita, erityisesti lapsia tai eläimiä.
- Muista, että kuljettaja vastaa onnettomuustilanteesta muille henkilöille tai omaisuudelle aiheutuneista vaurioista.
- Varo liukastumasta ja kaatumasta varsinkin silloin, kun peruutat lumilinkoa.
- Älä käytä lumilinkoa alkoholin tai lääkkeiden vaikutuksen alaisena, väsyneenä tai sairaana.

2.2 VALMISTELUT

- Tutki puhdistettava alue huolellisesti ja poista kaikki vieraat esineet.
- Kytke kaikki hallintalaitteet vapaalle ennen moottorin käynnistämistä.
- Pukeudu asianmukaisesti. Käytä jalkineita, jotka pitävät hyvin liukkaalla alustalla.
- Varoitus - bensiini on erittäin herkästi syttyvää.
 - A. Säilytä polttoneste erityisesti tähän tarkoitukseen tarkoitettussa astiassa.
 - B. Tankkaa ulkona äläkä tupakoi tankkauksen aikana.
 - C. Tankkaa moottori pysäytettynä. Älä koskaan avaa säiliön tulppaa äläkä tankkaa moottorin käydessä tai kun se on käytön jälkeen kuuma.
 - D. Varmista, että polttoainesäiliön tulppa on kunnolla kiinni ja pyyhi mahdollinen valunut bensiini.
- Säädä lumiruuvien korkeus niin, ettei se ota kiinni sorakäytävillä.
- Älä koskaan tee säätöjä moottorin käydessä (ellei käyttöohjeessa toisin mainita).
- Anna lumilingon mukautua ulkolämpötilaan ennen töiden aloitusta.
- Käytä aina suojalaseja tai visiiriä käytön sekä kunnossapito- ja huoltotöiden aikana.

2.3 AJO

- Älä koskaan työnnä kättä tai jalkaa liikkuvien osien lähelle tai alle. Varo poistoaukkoa.
- Lumilinkoa ei saa käyttää mihinkään muuhun kuin lumen raivaamiseen.
- Noudata suurta varovaisuutta sorakäytävillä, poluilla ja teillä ajaessasi ja niitä ylittäessäsi. Varo piileviä vaaroja ja liikennettä.
- Älä koskaan suuntaa poistoputkea yleistä tietä tai liikennettä kohti.
- Jos lumilinko osuu vieraaseen esineeseen, pysäytä moottori, irrota sytytystulpan johdin ja tarkasta huolellisesti mahdolliset vauriot. Korjaa vauriot ennen töiden jatkamista.

- Jos lumilinko alkaa tärinästä epätavallisen voimakkaasti, pysäytä moottori ja selvitä tärinän syy. Tärinä on usein merkki viasta.
- Pysäytä moottori ja irrota sytytystulpan johto:
 - A. Kun poistut kuljettajan paikalta.
 - B. Kun puhdistat tukkeutunutta lumiruuvia tai poistoputkea.
 - C. Kun suoritat korjauksia tai säätöjä.
- Varmista ennen puhdistusta, korjausta ja tarkastusta, että kaikki pyörivät osat ovat pysähtyneet ja että kaikki hallintalaitteet on kytketty vapaalle.
- Jos lumilinko jätetään ilman valvontaa, kytke kaikki hallintalaitteet vapaalle, aseta vaihteenvalitsin vapaa-asentoon, pysäytä moottori ja käännä pysäytyskatkaisin asentoon OFF.
- Älä koskaan käytä konetta sisätiloissa paitsi siirtäessäsi lumilingon sisälle rakennukseen tai sieltä ulos. Varmista, että ovet ovat auki. Pakokaasut ovat hengenvaarallisia.
- Aja aina viistosti rinteeseen poikki. Aja ylhäältä alaspäin ja päinvastoin. Ole varovainen, kun vaihdat suuntaa rinteessä. Vältä jyrkkiä rinteitä.
- Älä koskaan käytä lumilinkoa, jos sen suojavarusteissa on puutteita tai jos ne eivät ole paikallaan.
- Suojavarusteita ei saa kytkeä pois päältä eikä saattaa toimimattomaksi.
- Älä muuta moottorin säätöasetuksia äläkä ryntäytä moottoria. Vahinkoriski kasvaa, jos moottoria käytetään liian suurella käyntinopeudella.
- Älä koskaan käytä lumilinkoa aitausten, autojen, ikkunoiden ja vastaavien läheisyydessä, jos lumisuihkun heittosuuntaa ei ole säädetty vastaavasti.
- Pidä aina lapset poissa työskentelyalueelta. Varmista, että lapset ovat toisen aikuisen valvonnassa.
- Älä ylikuormita lumilinkoa ajamalla liian suurella nopeudella.
- Ole varovainen peruuttaessasi. Katso taaksepäin ennen ja peräytyksen aikana ja yritä havaita mahdolliset esteet.
- Älä koskaan suuntaa poistoputkea henkilöitä kohti. Varmista, ettei ketään ole koneen etupuolella.
- Kytke lumiruuvien voimansiirto pois päältä aina, kun siirrät konetta tai kun sitä ei käytetä. Vältä liian suurien nopeuksien siirtäessäsi lumilinkoa liukkaalla alustalla.
- Käytä ainoastaan lumilingon valmistajan hyväksymiä lisävarusteita.
- Älä koskaan käytä lumilinkoa, jos näkyvyys tai valaistus on heikko.
- Huolehdi siitä, että tasapainosi on hyvä ja ote ohjausaisasta on tukeva.
- Älä käytä lumilinkoa katon puhdistukseen.
- Älä koske sellaisiin moottorin osiin, jotka kuumenevat käytön aikana. Palovammojen vaara.

2.4 KUNNOSSAPITO JA SÄILYTYS

- Tiukkaa kaikki mutterit ja ruuvit niin, että kone on turvallisessa kunnossa. Tarkasta murtoruuvit säännöllisin väliajoin.
- Käytä vain alkuperäisvaraosia. Muiden kuin alkuperäisvaraosien käyttö saattaa aiheuttaa vaaratilanteen, vaikka ne sopisivatkin lumilinkoon.
- Älä säilytä lumilinkoa jonka säiliössä on polttonestettä sellaisessa tilassa, jossa höyryt saattavat tulla kosketuksiin avotulen tai kipinöiden kanssa.

- Anna moottorin jäähtyä ennen kuin siirrät lumilingon varastoon.
- Jos lumilinko varastoidaan pitkäksi ajaksi, tarkasta säilytysohjeet käyttöohjeesta.
- Vaihda vialliset varoitus- ja ohjetarrat.
- Anna moottorin käydä käytön jälkeen pari kolme minuuttia lumiruuvi kytkettynä. Näin estetään lumiruuvien jäätyminen.

3 ASENNUS

Huom. Oikea ja vasen puoli ovat lumilingon takaa katsottuna.

3.1 SISÄLTÖ - PAKKAUS

Pakkaus sisältää osia, jotka asennetaan lumilinkoon alla olevan taulukon mukaan:

Osa	Paikka	Kuva	Määrä
Lumilinko		1	1
Poistoputki	M	1	1
Välike poistoputkelle	T	5	1
Ohjauspaneeli työntöaisassa	N	4	1
Työntöaisa	-	1	1
Ruuvit ja mutterit edellä mainituille	-	-	-
Käyttöohje	-	-	1

3.2 PAKKAUKSESTA PURKAMINEN

1. Avaa pakkaus varovasti.
2. Ota pakkauksesta kaikki asiakirjat, esim. tämä käyttöohje.
3. Ota kaikki irto-osat ja asennustarvikkeet pakkauksesta.
4. Nosta lumilinko pakkauksesta.
5. Toimita pakkaus ja muu pakkausmateriaali keräyspisteeseen paikallisten määräysten mukaisesti.

3.3 TYÖNTÖAISA (KUVA 2)

Asenna työntöaisa alla kuvatulla tavalla:

1. Nosta työntöaisa lumilingon yläpuolelle ja tarkasta, että kaikki liitetyt vaijerit ovat oikeissa paikoissa.
2. Kiinnitä työntöaisa lumilinkoon ruuveilla (2:Q) ja muttereilla (2:R) ja kiristä ne.

3.4 SUUNTAUSVIPU (3:C)

Asenna suuntausvipu alla kuvatulla tavalla:

1. Asenna suuntausvipu työntöaisan oikealle puolelle.
2. Kiinnitä muovisiipimutterilla (S).
3. Varmista, että vaijerit ovat oikein paikallaan.

3.5 KÄYNNISTYSPANEELI (4:N)

Asenna käynnistyspaneeli, jossa on käynnistyspainike ja pistorasia käynnistysvirrälle. Käytä mukana toimitettua ruuvia.

3.6 POISTOPUTKI (5:M)

1. Asenna poistoputki (5:M) niin, että välike (5:T) tulee poistoputken ja lumilingon väliin.
2. Asenna kolme ruuvia (5:U).
2. Kiristä ruuvit.

4 HALLINTALAITTEET



Moottorin äänenvaimennin on varustettu suoja-
pellillä (1:G). Moottoria ei saa käynnistää, jos suo-
japelti on irrotettu tai vaurioitunut.

4.1 VIRTA-AVAIN (1:A)

Käytetään moottorin pysäyttämiseen. Virta-avaimella on kaksi asentoa:



Vasen (pystyasento) - OFF – Moottori pysähtyy eikä sitä voi käynnistää. Virta-avaimen voi ottaa pois tässä asennossa.

Oikea (vaaka-asento) - ON – moottorin voi käynnistää, moottori käy. Virta-avainta ei voi ottaa pois tässä asennossa.

4.2 KÄYNNISTYSKAHVA (1:B)

Käsiikäyttöinen narukäynnistin jousipalautuksella.

4.3 SÄÄTÖVIPU (1:C)

Säätövivulla säädetään lumisuihkun suunta.



1. Eteenpäin - poistoputki kääntyy vasemmalle.

2. Taaksepäin - poistoputki kääntyy oikealle.

4.4 KYTKENTÄKAHVA - LUMIRUUVI (1:D)



Lumiruuvi kytkeytyy päälle, kun kahvaa painetaan työntöaisaa vasten.

4.5 PUMPPUKUPLA (1:E)



Pumppukuplaa painamalla polttoainetta ruiskutetaan suoraan kaasuttimen imuputkeen kylmäkäynnistykseen helpottamiseksi.

4.6 RIKASTINVIPU (1:F)

Käytetään kylmää moottoria käynnistettäessä. Rikastinvivulla on kaksi asentoa:



Vasemmalla - rikastinlappä kiinni (kylmäkäynnistystä varten)

Oikealla - rikastinlappä on auki.

4.7 SÄILIÖN TULPPA (1:H)



Poltonesteen täyttöä varten.

4.8 ÖLJYNTÄYTTÖTULPPA (1:J)



Moottorin öljytason tarkastukseen ja öljyntäyttöön.

4.9 OHJAIN (1:L)

Paina sisään kahvan lukitus (1:K) ja säädä ohjain haluttuun asentoon.

Alaspäin - lyhyempi heittoetäisyys.

Ylöspäin - pidempi heittoetäisyys.

4.10 POISTOPUTKI (1:M)

Poistoputki määrittää lumisuihkun suunnan. Poistoputkea käännetään suuntausvivulla (1:C).

4.11 KÄYNNISTYSPAINIKE - SÄHKÖKÄYNNISTYS (1:N)

Aktivoi sähkökäyttöisen käynnistysmoottorin.

4.12 PISTORASIA - SÄHKÖKÄYNNISTYS (1:O)

Sähkökäyttöisen käynnistysmoottorin jännitteensyöttö. Kytetään maadoitettuun 220/230 V -pistorasiaan. Käytä vikavirtakatkaisinta.

4.13 ÖLJYNTYHJENNYSTULPPA (1:P)

Moottoriöljyn tyhjennykseen öljynvaihdon yhteydessä.

4.14 SYTYTYSTULPPA

Irrota sytytystulpan johdin sytytystulpasta ennen töiden aloitusta. Sytytystulppa on suojuksen (7:V) alle. Sytytystulppaan käsiksi pääsy:

1. Vedä rikastinvipua suoraan ylös. Käytä pihtejä tms.
2. Irrota suojuksen kaksi kiinnitysruuvia (7:V).
3. Käännä suojuksen varovasti sivuun. Varo irrottamasta pumpukuplan letkua.
4. Asenna päinvastaisessa järjestyksessä.

5 KÄYTTÖ

5.1 YLEISTÄ

Älä käynnistä moottoria, ennen kuin olet suorittanut kaikki edellä kohdassa "ASENNUS" mainitut toimenpiteet.



Älä koskaan käytä lumilinkoa, ennen kuin olet lukenut ja ymmärtänyt käyttöohjeen sekä kaikki lumilinkoon kiinnitetyt varoitus- ja ohjetarrat.



Käytä aina suojalaseja tai visiiriä käytön sekä kunnossapito- ja huoltotöiden aikana.

5.2 ENNEN KÄYNNISTYSTÄ

Täytä öljy moottoriin ennen käynnistämistä.



Älä käynnistä moottoria, ennen kuin olet täyttänyt öljyn. Jos öljyä ei ole täytetty, seurauksena on vakavia moottorivaurioita.

1. Aseta lumilinko tasaiselle alustalle.
2. Irrota öljynmittapuikko ja lue öljytaso. Katso kuva 6.
3. Öljytason pitää olla "ADD" ja "FULL"-merkintöjen välillä.
4. Täytä tarvittaessa öljyä FULL-merkkiin saakka.
5. Käytä synteettistä öljyä SAE 0W30.
6. Asenna öljyntäyttötulppa paikalleen.

Tarkasta moottorin öljytaso ennen jokaista käyttökertaa. Tarkastuksen aikana lumilingon on oltava tasaisella alustalla.

5.3 TÄYTÄ POLTONESTESÄILIÖ

Käytä vain puhdasta lyijytöntä bensiiniä. Öljysekoitteista 2-tahtibensiiniä ei saa käyttää.

HUOM! Muista, että tavallinen lyijytön bensiini pilaantuu. Älä osta enempää kuin 30 päivän tarvetta varten.

Käytä mieluiten ympäristöystävällistä alkylaattibensiiniä. Se on koostumukseltaan samanlaista kuin tavallinen bensiini, mutta on vähemmän haitallista ihmisille ja luonnolle.

 **Bensiini on erittäin tulenarkaa. Säilytä polttoneste erityisesti tähän tarkoitukseen tarkoitettussa astiassa.**

 **Säilytä polttoaine viileässä, hyvin ilmastoidussa tilassa - ei sisällä asunnossa. Säilytä polttoaine lasten ulottumattomissa.**

 **Tankkaa ulkona äläkä tupakoi tankkauksen aikana. Tankkaa moottori pysäytettynä. Älä koskaan avaa säiliön tulppaa äläkä tankkaa moottorin käydessä tai kun se on käytön jälkeen kuuma.**

Älä täytä polttonestesäiliötä liian täyteen. Kierrä säiliön tulppa tankkauksen jälkeen kunnolla kiinni ja pyyhi mahdollinen valunut bensiini.

5.4 MOOTTORIN KÄYNNISTÄMINEN

 **Älä koskaan koske moottorin osiin. Ne ovat hyvin kuumia käytön aikana ja jopa 30 minuutin ajan moottorin pysähtyttyä.**

 **Älä koskaan käytä moottoria sisätiloissa. Moottorin pakokaasut sisältävät hiilimonoksidia, joka on hengenvaarallista kaasua.**

- Varmista, että lumiruuvin kytkentäkahva (1:D) ei ole aktivoitu.
- Käännä virta-avain (1:A) asentoon ON.
- Käännä rikastinvipu (1:F) suljettuun asentoon.
Huom. Rikastinta ei tarvita kun moottori on lämmin.
- Paina pumppukuplää (1:E) 2 - 3 kertaa. Varmista, että reikä peittyy, kun pumppukuplää painetaan.
Huom. Älä käytä pumppukuplää, kun moottori on lämmin.
- Vedä käynnistyskahvasta (1:B) hitaasti, kunnes tunnet vastusta. Käynnistä sitten moottori nykäisemällä nopeasti käynnistyskahvasta.
- Kun moottori on käynnistynyt, käännä rikastinvipua oikealle, kunnes rikastinlappä on täysin auki.

5.5 MOOTTORIN SÄHKÖKÄYNNISTYS

 **Älä koskaan koske moottorin osiin. Ne ovat hyvin kuumia käytön aikana ja jopa 30 minuutin ajan moottorin pysähtyttyä.**

 **Älä koskaan käytä moottoria sisätiloissa. Moottorin pakokaasut sisältävät hiilimonoksidia, joka on hengenvaarallista kaasua.**

- Kytke maadoitettu kaapeli pistorasian (1:O) ja maadoitetun 220/230 V -seinäpistorasian välille. Käytä vikavirta-
katkaisinta.
- Varmista, että lumiruuvin kytkentäkahva (1:D) ei ole aktivoitu.
- Käännä virta-avain (1:A) asentoon ON.
- Käännä rikastinvipu (1:F) suljettuun asentoon.
Huom. Rikastinta ei tarvita kun moottori on lämmin.
- Paina pumppukuplää (1:E) 2 - 3 kertaa. Varmista, että reikä peittyy, kun pumppukuplää painetaan.
Huom. Älä käytä pumppukuplää, kun moottori on lämmin.
- Käynnistä moottori:
 - Aktivoi käynnistysmoottori painamalla käynnistyspainiketta (1:N).

- Kun moottori käynnistyy, vapauta käynnistyspainike ja avaa rikastinlappää vähitellen.
- Jos moottorin käynti huononee, sulje heti rikastinlappä ja avaa se sen jälkeen asteittain uudelleen.
- Irrota ensin kaapeli seinäpistorasiasta. Irrota kaapeli sen jälkeen moottorista.

Huom: Sähköstartin vaurioitumisen välttämiseksi käynnistä moottori niin, että pidät käynnistyspainikkeen painettuna 5 sekunnin ajan ja vapauta se sitten 5 sekunnin ajaksi. Ellei moottori käynnisty 10 yrityksellä, anna sen jäähtyä vähintään 40 minuutin ajan ennen kuin yrität uudelleen. Ellei moottori vielääkään käynnisty, ota yhteys valtuutettuun huoltoliikkeeseen.

- Kun moottori on käynnistynyt, käännä rikastinvipua oikealle, kunnes rikastinlappä on täysin auki.

5.6 PYSÄYTYS

- Vapauta kytkentäkahva (1:D). Huom. Jos lumiruuvi pyörii edelleen - katso 7.1 alla.
- Käännä virta-avain (1:A) asentoon OFF.

5.7 AJO

- Käynnistä moottori yllä esitetyllä tavalla. Käytä moottoria muutama minuutti lämpimäksi ennen kuormittamista.
- Säädä poistoputken ohjain.
- Suuntaa poistoputki suuntausvivun avulla niin, että lumi lentää myötätuuleen.
- Aktivoi lumiruuvi vetämällä kytkentäkahva työntöaisaa vasten.

 **Varo pyörivää lumiruuvia. Pidä kädet, jalat, hiukset ja löysät vaatteet kaukana pyörivistä osista.**

- Työnnä lumilinkoa eteenpäin ja raivaa lumi.

5.8 AJOVINKKEJÄ

 **Äänenvaimennin ja sen lähellä olevat osat kuumenevat moottorin käydessä. Palovammojen vaara.**

- Sovita ajonopeus vallitseviin lumiolosuhteisiin.
- Paras tulos saavutetaan, jos lumi lingotaan heti lumisateen jälkeen.
- Mikäli mahdollista, linkoa lumi aina myötätuuleen.
- Sovita ajonopeus niin, että lumi linkoutuu poistoputkesta tasaisena suihkuna.

 **Jos lumi tukkii poistoputken, älä yritä puhdistaa sitä suorittamatta ensin seuraavia toimenpiteitä:**
- pysäytä moottori.
- poista virta-avain virtalukosta.
- irrota sytytystulpan johto.
- älä työnnä kättä poistoputkeen tai lumiruuviin.

5.9 KÄYTÖN JÄLKEEN

- Tarkasta, ettei lumilingossa ole irronneita tai vaurioituneita osia. Tarvittaessa vaihda vaurioituneet osat.
- Kiristä löystyneet ruuvit ja mutterit.
- Harjaa lumilinko puhtaaksi lumesta.
- Liikuta kaikkia hallintalaitteita muutaman kerran edestakaisin.
- Sulje kuristin (L).
- Irrota sytytystulpan johto (4.14).

 **Älä peitä lumilinkoa moottorin ja äänenvaimentimen ollessa vielä lämmin.**

6 HUOLTO

 **Mitään huoltotoimenpiteitä ei saa suorittaa, ennen kuin:**

- moottori on pysähtynyt.
- sytytystulpan johto on irrotettu.

6.1 ÖLJYNVAIHTO

Vaihda öljy ensimmäisen kerran 5 käyttötunnin jälkeen ja sen jälkeen 20 käyttötunnin välein tai vähintään kerran kaudessa. Öljy on helpoin vaihtaa moottori lämpimänä.

 **Moottoriöljy voi olla erittäin kuumaa, jos se tyhjenetään heti käytön jälkeen. Anna moottorin jäähtyä muutaman minuutti ennen öljyn tyhjennystä.**

1. Kallista lumilinkoa hieman oikealle niin, että öljyntyhjennystulppa alimpana (1:Q).
2. Irrota öljyntyhjennystulppa.
3. Valuta öljy astiaan.
4. Asenna öljyntyhjennystulppa.
5. Täytä uutta öljyä. Käytä synteettistä öljyä 0W30.
6. Tarkasta öljytaso. Katso 5.2.

6.2 SYTYTYSTULPPA

Tarkasta sytytystulppa kerran vuodessa tai 100 käyttötunnin välein.

Puhdista tai vaihda sytytystulppa, jos kärjet ovat palaneet. Moottorinvalmistajan suositus: Champion QC12YC tai vastaava.

Kärkiväli: 0,7-0,8 mm.

6.3 KAASUTIN

Kaasutin on säädetty valmiiksi tehtaalla. Jos tarvitaan jälkisäätöä, ota yhteys valtuutettuun huoltoliikkeeseen.

7 HUOLTO JA KORJAUKSET

 **Mitään huoltotoimenpiteitä ei saa suorittaa, ennen kuin:**

- moottori on pysähtynyt.
- sytytystulpan johto on irrotettu.

 **Tyhjennä polttonestesäiliö ulkona, kun moottori on kylmä. Älä tupakoi. Tyhjennä polttoneste bensiinille tarkoitettuun astiaan.**

7.1 HALLINTAVAIJEREIDEN SÄÄTÖ

Jotta voima välittyisi moottorista lumiruuviin, kytkentäkahvan vaijerin on oltava oikein säädetty.

Vaijeri säädetään kohdasta, jossa se on kiinnitetty kahvan jouseen. Katso kuva 8. Sääda vaijeri seuraavasti:

1. Irrota sytytystulpan johdin sytytystulpasta.
2. Nosta suojuksen pois vaijerinkiinnityksen päältä.
3. Kiinnitä vaijeri niin korkealle kuin mahdollista ilman, että jousi venyy.
4. Varmista, että jousi ei veny.
5. Aseta suojuksen takaisin vaijerinkiinnityksen päälle.

8 SÄILYTYS

 **Älä koskaan jätä polttonestesäiliöön polttonestettä säilytyksen ajaksi, äläkä säilytä lumilinkoa suljetussa, huonosti ilmastoidussa tilassa. Avotuli, kipinät, savukkeet yms. voivat sytyttää mahdollisesti kaasuuntuneen bensiinin.**

Jos lumilinkoa aiotaan säilyttää vähintään 30 päivää, seuraavia toimenpiteitä suositellaan ennen lumilingon siirtämistä säilytykseen:

1. Tyhjennä polttonestesäiliö.
2. Käynnistä moottori ja anna sen käydä bensiinin loppumiseen saakka.
3. Vaihda moottoriöljy, jos edellisestä öljynvaihdosta on yli 3 kuukautta.
4. Irrota sytytystulppa ja kaada hieman moottoriöljyä (n. 30 ml) sytytystulpan reikään. Pyöritä moottoria muutamia kierroksia. Asenna sytytystulppa paikoilleen.
5. Puhdista koko lumilinko huolella.
6. Tarkasta lumilinko vaurioiden varalta. Korjaa tarvittaessa.
7. Korjaa mahdolliset maalivauriot.
8. Ruostesuojaaja paljaat metallipinnat.
9. Mikäli mahdollista, säilytä lumilinkoa sisätiloissa.

9 JOS JOTAIN RIKKOUTUU

Valtuutetut huoltoliikkeet suorittavat korjauksia ja huoltoja. Ne käyttävät alkuperäisvaraosaia.

Teetkö yksinkertaiset korjaukset itse? Käytä vain alkuperäisvaraosaia. Ne sopivat sellaisenaan ja helpottavat työtäsi.

Varaosaia saat jälleenmyyjältäsi tai huoltoliikkeestä.

Ilmoita varaosatilauksen yhteydessä lumilingon mallimerkintä, ostovuosi sekä moottorin malli ja tyyppinumero.

10 TAKUUEHDOT

Koneelle myönnetään täydellinen valmistus- ja materiaaliviat kattava takuu. Käyttäjän on noudatettava huolella oheisessa asiakirjassa annettuja ohjeita.

Takuu ei koske vaurioita, jotka aiheutuvat:

- käyttöohjeen ohjeiden laiminlyönnistä
- varomattomuudesta
- virheellisestä tai kielletystä käytöstä tai asennuksesta
- muiden kuin alkuperäisvaraosien käytöstä
- muiden kuin GGPn toimittamien ja hyväksymien tarvikkeiden käytöstä

Takuu ei myöskään kata:

- kuluvia osia, kuten käyttöhihna, lumiruuvi, valonheittimet, pyörät, murtoruuvit ja vaijerit
- normaalia kulumista
- moottoreita. Niillä on oma valmistajan myöntämä takuu, jolla on erilliset takuehdot.

Ostajaa suojaaa kyseisen maan lainsäädäntö. Takuu ei rajoita näiden lakien turvaamia oikeuksia.

1 GENERELT



Dette symbol betyder **ADVARSEL**. Der er risiko for alvorlig personskade og/eller materielle skader, hvis ikke instruktionerne følges nøje.

1.1 SYMBOLER

Maskinen er forsynet med følgende symboler for at understrege, at der skal udvises forsigtighed og opmærksomhed ved anvendelse af maskinen.



Symbolerne betyder: Advarsel.



Læs og forstå brugsanvisningen, inden maskinen tages i brug.



Tag tændrørskablet af og læs, hvordan vedligeholdelse eller reparationer udføres.



Livsfare - roterende ventilator.

Livsfare - roterende sneskruer.



Sæt ikke hænderne ned i udkaståbningen.



Hold hænder og fødder væk fra roterende dele.



Risiko for forbrænding.



Uvedkommende og tilskuere skal være i sikker afstand af maskinen.

Ret aldrig udkastet mod personer.



Brug høreværn.

1.2 HENVISNINGER

1.2.1 Figurer

Figureerne i denne brugsanvisning er nummereret 1, 2, 3, osv.

Komponenter i figurene er mærket A, B, C, osv.

Henvielse til komponent C i figur 2 skrives som følger:

”Se fig. 2:C.” eller bare ”(2:C)”

1.2.2 Overskrifter

Overskrifterne i denne brugsanvisning er nummereret som beskrevet i nedenstående eksempel:

“1.3.1 Generel sikkerhedskontrol” er en underoverskrift til “1.3 Sikkerhedskontrol” og en del af dette afsnit.

Ved henvisning til overskrifter angives ofte kun overskriftens nummer, fx “Se 1.3.1”.

2 SIKKERHEDSBESTEMMELSER

2.1 GENERELT

- Læs instruktionerne nøje igennem. Man skal sætte sig ind i alle reguleringsanordninger og den korrekte anvendelse af sneslyngen.
- Lad aldrig børn eller personer, som ikke er fortrolige med disse forskrifter, bruge sneslyngen. Lokale forskrifter kan indeholde restriktioner vedrørende førerens alder.
- Brug aldrig sneslyngen, hvis der er andre personer og især børn eller dyr i nærheden.
- Husk, at føreren har ansvaret for ulykker, der rammer andre personer eller deres ejendom.
- Udvis forsigtighed, så du ikke glider eller falder, specielt når du bakker med sneslyngen.
- Brug ikke sneslyngen, hvis du er påvirket af alkohol eller medicin, eller hvis du er træt eller syg.

2.2 FORBEREDELSE

- Kontrollér omhyggeligt det område, som skal ryddes for sne, og fjern alle løse genstande.
- Frikobl alle reguleringsanordninger, før motoren startes.
- Brug aldrig sneslyngen uden at være rigtigt klædt. Bær en fodbeklædning, som gør, at du står bedre fast på et glat underlag.
- Advarsel - benzin er meget brandfarlig.
 - A. Opbevar brændstoffet i en beholder, som er specielt beregnet til dette formål.
 - B. Påfyld kun benzin udendørs og undgå tobaksrygning under påfyldningen.
 - C. Fyld brændstof på, inden motoren startes. Man må aldrig tage tankdækslet af eller fylde benzin på, mens motoren er i gang eller stadig er varm.
 - D. Skru tankdækslet forsvarligt fast og tør eventuel spildt benzin op.
- Justér højden på indføringshuset, således at det er frit ved rydning af grusgange.
- Foretag under ingen omstændigheder justeringer, mens motoren er i gang (medmindre det fremgår af brugsanvisningen).
- Lad sneslyngen tilpasse sig til udendørstemperaturen, inden snerydningen påbegyndes.
- Brug altid beskyttelsesbriller eller visir under arbejdet samt ved vedligeholdelse og service af sneslyngen.

2.3 DRIFT

- Hold aldrig hænderne eller fødderne i nærheden af eller under de roterende dele. Undgå altid udkaståbningen.
- Snelyngen må ikke anvendes til at slynge andet end sne.
- Vær forsigtig ved kørsel på eller krydsning af grusgange, fortove eller gader/veje. Vær opmærksom på skjulte farer og trafik.
- Ret aldrig udkastet udad mod en offentlig vej eller mod trafikken.
- Hvis snelyngen rammer et fremmedlegeme, stop da motoren, frigør tændkablet fra tændrøret og kontrollér snelyngen omhyggeligt for eventuelle skader. Reparer skaderne, før snelyngen tages i brug igen.

- Hvis sneslyngen begynder at vibrere unormalt, stop da motoren og find årsagen. Vibrationer er normalt tegn på problemer.
- Stop motoren og frigør tændkablet fra tændrøret:
 - A. Hvis førerpladsen forlades.
 - B. Hvis indføringshuset eller udkastet er tilstoppet og skal renses.
 - C. Hvis der skal udføres en reparation eller justering.
- Før rengøring, reparationer eller eftersyn skal man altid sørge for, at alle roterende dele står stille, og at alle reguleringsanordninger er frikoblet.
- Hvis sneslyngen efterlades uden opsyn, skal alle reguleringsanordninger være frakoblet, gearstangen stå i neutralposition, motoren være standset og stopafbryderen sat i position "OFF".
- Lad ikke motoren køre indendørs undtagen ved transport ind i og ud af opbevaringsstedet. Sørg da for, at døren er åben. Udstødningssgasserne er livsfarlige.
- Køb aldrig tværs over en skråning. Køb oppefra og ned og nedefra og op. Vær forsigtig, når du skifter retning på en skråning. Undgå stejle skråninger.
- Brug aldrig sneslyngen med mangelfuld afskærmning, eller uden at sikkerhedsanordningerne er på plads.
- De monterede beskyttelsesanordninger må ikke afmonteres eller sættes ud af drift.
- Du må ikke ændre motorens regulatorindstillinger eller køre motoren ved for højt omdrejningstal. Risikoen for skader øges, når motoren kører med for højt omdrejningstal.
- Brug aldrig sneslyngen nær ved indhegninger, biler, vinduesrunder, skråninger og lignende, hvis udkastskærmen ikke er korrekt indstillet.
- Hold altid børn væk fra det område, som skal ryddes for sne. Lad en anden voksen holde øje med børnene.
- Overbelast ikke sneslyngen ved at køre for stærkt.
- Vær forsigtig, når du bakker. Kig bagud efter eventuelle forhindringer, før og mens du bakker.
- Ret aldrig udkastet mod eventuelle tilskuere. Lad aldrig nogen stå foran sneslyngen.
- Kobl sneskruen fra, når sneslyngen transporteres eller ikke er i brug. Køb ikke for stærkt ved transport på glat underlag.
- Brug kun tilbehør, som er godkendt af producenten.
- Køb aldrig med sneslyngen uden at have god udsigt eller tilstrækkelig belysning.
- Sørg altid for at være i god balance og at holde godt fast i styret.
- Brug aldrig sneslyngen oppe på et tag.
- Rør ikke ved motordele, som bliver varme under drift. Risiko for forbrænding.

2.4 VEDLIGEHOLDELSE OG OPBEVARING

- Spænd alle møtrikker og skruer, således at sneslyngen er i forsvarlig stand. Kontrollér sikringsboltene med jævne mellemrum.
- Anvend altid originale reservedele. Ikke-originale reservedele kan medføre risiko for skader, også selv om de passer til sneslyngen.
- Opbevar aldrig sneslyngen med benzin i tanken i en bygning, hvor dampene kan komme i kontakt med åben ild eller gnister.

- Lad motoren køle af, før sneslyngen stilles ind f.eks. i et skur.
- Før opbevaring over længere tid bør man læse anbefalingerne i brugsanvisningen.
- Udskift beskadigede advarsels- og instruktionsskilte.
- Efter brugen bør man lade motoren gå et par minutter med sneskruen tilkoblet. Derved forhindres sneskruen i at fryse fast.

3 MONTERING

Bemærk! Henvisninger til højre og venstre side tager udgangspunkt i førerens position bag sneslyngen.

3.1 INDHOLD - YDEREMBALLAGE

Emballagen indeholder dele, der skal monteres på sneslyngen i henhold til tabellen nedenfor:

Del	Pos.	Figur	Ant.
Sneslynge		1	1
Udkast	M	1	1
Afstandsstykke til udkast	T	5	1
Kontrolpanel på styret	N	4	1
Styr	-	1	1
Skruer og møtrikker til ovenstående	-	-	-
Brugsanvisning	-	-	1

3.2 UDPAKNING

1. Åbn forsigtigt kassen.
2. Tag vare på alle dokumenter, der ligger i kassen, f.eks. denne brugsanvisning.
3. Tag alle løsdeler og monteringskomponenter ud af kassen.
4. Løft sneslyngen op af kassen.
5. Bortskaf kassen og resten af emballagen i henhold til lokale bestemmelser.

3.3 STYR (FIG. 2)

Monter styret som beskrevet nedenfor:

1. Hold styret lige op over sneslyngen, og kontroller, at de tilsluttede wirer er placeret korrekt.
2. Monter skruerne (2:Q) med møtrikkerne (2:R), så styret fastgøres på sneslyngen, og spænd.

3.4 RETNINGSREGULERING (3:C).

Monter retningsreguleringen som beskrevet nedenfor:

1. Placer retningsreguleringen på styrets højre side.
2. Fastgør med plastvingemøtrikken (S).
3. Kontrollér, at wirerne ligger korrekt.

3.5 STARTPANEL (4:N)

Monter startpanelet med startknappen og udtaget til startstrømmen. Brug den medfølgende skrue.

3.6 SNEUDKAST (5:M)

1. Placer sneudkastet (5:M) med afstandsstykket (5:T) mellem sneudkastet og sneslyngen.
2. Monter de tre skruer (5:U).
2. Spænd skruerne.

4 BETJENINGSANORDNINGER



Motorens lyddæmper er udstyret med en beskyttelsesplade (1:G). Motoren må ikke startes, hvis denne beskyttelsesplade ikke er monteret og intakt.

4.1 TÆNDINGSNØGLE (1:A)

Bruges til at stoppe motoren. Tændingsnøglen har to positioner:



Venstre (lodret)-OFF – Motoren stopper, motoren kan ikke startes. Tændingsnøglen kan tages ud i denne position.

Højre (vandret)-ON – Motoren kan startes, motoren går. Tændingsnøglen kan ikke tages ud i denne position.

4.2 STARTHÅNDTAG (1:B)

Manuel snorstart med opspoling.

4.3 INDSTILLINGSGREB (1:C)

Indstillingsgrebet ændrer den retning, sneen kastes ud i.



1. Frem – udkastet drejes mod venstre.
2. Bagud – udkastet drejes mod højre.

4.4 KOBLINGSHÅNDTAG – SNESKRUE (1:D)



Kobler sneskruen ind, når koblingshåndtaget trykkes mod styret.

4.5 PRIMER (1:E)



Ved tryk på gummiblæren sprøjtes der brændstof ind i karburatorens indsugningsrør for at gøre det lettere at starte med kold motor.

4.6 CHOKERREGULERING (1:F)

Bruges ved start med kold motor. Chokerreguleringen har to positioner:



Til venstre - chokerspjæld lukket (ved koldstart)

Til højre - chokerspjæld åbent

4.7 TANKDÆKSEL (1:H)



Til påfyldning af benzin.

4.8 OLIEPÅFYLDNINGSDÆKSEL (1:J)



Til påfyldning og kontrol af motorens oliestand.

4.9 RETNINGSSKÆRM (1:L)

Tryk håndtagets (1:K) greb ind, og indstil retningskærmen i den ønskede højde.

Lav - kortere kastelængde.

Høj - længere kastelængde.

4.10 UDKAST (1:M)

Udkastet bestemmer den retning, sneen kastes ud i. Udkastet indstilles med indstillingsgrebet (1:C).

4.11 STARTKNAP – ELSTART (1:N)

Aktiverer den elektriske startmotor.

4.12 ELTILSLUTNING – ELSTART (1:O)

Forsyner den elektriske startmotor med strøm. Tilslut til 220/230 volt jordet vægudtag. Der skal benyttes HFI-relæ.

4.13 OLIEAFTAPNINGSPROP (1:P)

Til aftapning af motorolie ved olieskift.

4.14 TÆNDRØR

For optimal sikkerhed skal tændrørskabet nogle gange kobles af tændrøret. Tændrøret er placeret under skærmen (7:V). Gør følgende for at få adgang til tændrøret:

1. Træk chokerreguleringen lige op. Brug en universaltang eller lignende.
2. Afmonter de to skruer, som holder skærmen (7:V).
3. Flyt forsigtigt skærmen til siden uden at fjerne slangen til primeren.
4. Genmonteringen foregår i omvendt rækkefølge.

5 ANVENDELSE

5.1 GENERELT

Start aldrig motoren uden først at have udført alle ovenstående punkter under afsnittet "3".



Brug aldrig sneslyngen uden at have læst og forstået vedlagte brugsanvisning samt alle advarsels- og instruktionsskilte på sneslyngen.



Brug altid beskyttelsesbriller eller visir under arbejdet samt i forbindelse med vedligeholdelse og service af sneslyngen.

5.2 FØR START

Fyld olie på motoren før start.



Start ikke motoren, før der er fyldt olie på. Hvis der ikke fyldes olie på, sker der alvorlige motorskader.

1. Stil sneslyngen på et plant underlag.
2. Løsn oliepinden og aflæs olieniveauet. Se figur 6.
3. Olieniveauet skal ligge mellem "ADD" og "FULL".
4. Fyld om nødvendigt olie på op til "MAX"-mærket.
5. Benyt syntetisk olie SAE 0W30.
6. Monter oliepåfyldningsproppen (11:F) igen.

Kontrollér olieniveauet i motoren hver gang inden ibrugtagning. Sneslyngen skal stå plant ved kontrol.

5.3 FYLD BENZINTANKEN

Brug altid ren blyfri benzin. Olieblandet 2-takts benzin må ikke anvendes.

OBS! Husk at almindelig, blyfri benzin er en letfordærlig vare; køb ikke mere benzin, end der skal bruges inden for 30 dage.

Miljøtilpasset benzin - såkaldt alkylatbenzin - kan med fordel anvendes. Denne type benzin har en sammensætning, som er mindre skadelig både for mennesker og dyr.



Benzin er meget brandfarligt. Opbevar brændstoffet i beholdere, der er specielt fremstillet til dette formål.

 **Opbevar benzinen i et køligt rum med god ventilation - ikke i boligen. Opbevar benzinen utilgængeligt for børn.**

 **Påfyld kun benzin ude i det fri, og undlad tobaksrygning under påfyldningen. Fyld brændstof på, inden motoren startes. Fjern aldrig tankdækslet og fyld aldrig benzin på, mens motoren er i gang eller stadig er varm.**

Fyld ikke benzintanken helt op. Efter tankning skal tankdækslet skrues godt fast og eventuelt spildt benzin tørres op.

5.4 MANUEL START AF MOTOREN

 **Berør aldrig motorens dele. De er meget varme under drift, og op til 30 minutter efter brug.**

 **Kør aldrig motoren indendørs. Udstødningssgasen fra motoren indeholder kulilte, som er en livsfarlig gas.**

1. Kontroller, at sneskruens koblingshåndtag (1:D) ikke er aktiveret.
2. Indstil tændingsnøglen (1:A) i position "ON".
3. Stil chokeren (1:F) i lukket position.
Bemærk! En varm motor kræver ikke choker.
4. Tryk gummiblæren ind (1:E) 2-3 gange. Sørg for, at hullet i gummiblæren dækkes, når den trykkes ind.
Bemærk! Brug ikke denne funktion, når motoren er varm.
5. Træk forsigtigt starthåndtaget (1:B) ud, indtil der mærkes en vis modstand. Start motoren med et fast træk.
6. Når motoren er startet, sættes chokeren tilbage, indtil chokerspjældet er helt åbent.

5.5 START AF MOTOR MED ELSTARTEN

 **Berør aldrig motorens dele. De er meget varme under drift, og op til 30 minutter efter brug.**

 **Kør ikke motoren indendørs. Udstødningssgasen fra motoren indeholder kulilte, som er en livsfarlig gas.**

1. Tilslut et jordet kabel mellem sneslyngens eludtag (1:O) og et 220/230 volt jordet vægudtag. Der skal benyttes HFI-relæ.
2. Kontroller, at sneskruens koblingshåndtag (1:D) ikke er aktiveret.
3. Indstil tændingsnøglen (1:A) i position "ON".
4. Stil chokeren (1:F) i lukket position.
Bemærk! En varm motor kræver ikke choker.
5. Tryk gummiblæren ind (1:E) 2-3 gange. Sørg for, at hullet i gummiblæren dækkes, når den trykkes ind.
Bemærk! Brug ikke denne funktion, når motoren er varm.
6. Start af motoren:
 - A. Tryk startknappen (1:N) ind for at aktivere startmotoren.
 - B. Når motoren er startet, slippes startknappen, og chokerspjældet åbnes gradvist.
 - C. Hvis motoren går uregelmæssigt, skal chokerspjældet straks lukkes, hvorefter det skal åbnes gradvist.
 - D. Træk først forlængerledningen ud af stikkontakten. Fjern derefter forlængerledningen fra motoren.

Bemærk: For at undgå beskadigelse af elstarten, skal startforsøg foretages med knappen trykket inde i 5 sekunder og derefter sluppet i 5 sekunder. Hvis motoren ikke er startet efter 10 forsøg, skal den have lov til at køle af i 40 minutter, før et nyt startforsøg foretages. Hvis motoren fortsat ikke starter, skal en autoriseret servicestation kontaktes.

7. Når motoren er startet, trækkes i chokeren, indtil chokerspjældet er helt åbent.

5.6 STOP

1. Slip koblingshåndtaget (1:D). Bemærk! Hvis sneskruen fortsætter med at dreje - se "7.1" nedenfor.
2. Indstil tændingsnøglen (1:A) i position "OFF".

5.7 KØRSEL

1. Start motoren som beskrevet ovenfor. Lad motoren køre nogle minutter og blive varm, inden den belastes.
2. Indstil retningskærmen til udkastet.
3. Indstil udkastet, så sneen kastes ud i vindretningen.
4. Aktiver sneskruen ved at trække koblingshåndtaget op.

 **Pas på den roterende sneskruer. Hold hænder, fødder, hår og løstsiddende tøj væk fra de roterende dele.**

5. Skub sneslyngen fremad og slyng sneen væk.

5.8 KØRETIPS

 **Støjdæmperen og de nærvæd liggende dele bliver meget varme, når motoren går. Risiko for brandskader ved berøring.**

1. Tilpas altid hastigheden efter sneforholdene.
2. Sneen ryddes mest effektivt umiddelbart efter snefaldet.
3. Kast om muligt altid sneen ud i vindretningen.
4. Tilpas hastigheden, så sneen kastes ud i en jævn strøm.

 **Hvis sneen sidder fast i udkastet, prøv da ikke at rense uden først at gøre følgende:**

- stop motoren.
- fjern tændingsnøglen.
- løsgør tændkablet fra tændrøret.
- stik ikke hånden ind i udkastet eller sneskruen.

5.9 EFTER BRUGEN

1. Kontrollér sneslyngen for løse eller beskadigede dele. Udskift beskadigede dele efter behov.
2. Spænd alle løse skruer og møtrikker.
3. Børst al sne væk fra sneslyngen.
4. Bevæg alle reguleringer frem og tilbage et par gange.
5. Stil chokeren (L) i lukket position.
6. Løsgør tændkablet fra tændrøret.

 **Tildæk ikke sneslyngen, mens motoren og støjdæmperen endnu er varme.**

6 VEDLIGEHOLDELSE



Der må ikke foretages nogen form for service, før følgende er gjort:

- motoren er stoppet.
- tændkablet er løsnet fra tændrøret.

6.1 OLIESKIFT

Skift olie første gang efter 5 timers anvendelse, derefter for hver 20 driftstimer eller mindst en gang pr. sæson. Olien skal udskiftes, når motoren er varm.



Motorolien kan være meget varm, hvis den tappes af straks efter standsning. Lad derfor motoren køle af nogle minutter, inden olien tappes af.

1. Vip sneslyngen lidt til højre, så olieaftapningstappen (1:Q) er motorens laveste punkt.
2. Skru olieaftapningstappen ud.
3. Lad olien løbe ud i en beholder.
4. Skru olieaftapningstappen i igen.
5. Fyld ny olie på. Benyt syntetisk olie 0W30.
6. Kontroller oliestanden. Se 5.2.

6.2 TÆNDRØR

Kontrollér tændrøret en gang om året eller for hver 100 driftstimer.

Rens eller udskift tændrøret, hvis elektroderne er forbrændt. Motorfabrikanten anbefaler: Champion QC12YC eller tilsvarende.

Korrekt elektrodeafstand: 0,7 - 0,8 mm.

6.3 KARBURATOR

Karburatoren er korrekt indstillet fra fabrikken. Kontakt et autoriseret serviceværksted, hvis en efterjustering er nødvendig.

7 SERVICE OG REPARATIONER



Der må ikke foretages nogen form for service, før følgende er gjort:

- motoren er stoppet.
- tændkablet er løsnet fra tændrøret.



Tøm benzintanken udendørs, når motoren er kold. Undgå tobaksrygning. Tøm benzinen over i en dertil beregnet beholder.

7.1 JUSTERING AF REGULERINGSWIRER

For at kraften kan overføres fra motoren til sneskruen kræves det, at koblingshåndtagets wirer er justeret korrekt.

Wiren justeres, hvor den er monteret ved koblingshåndtagets fjeder. Se fig. 8. Justeringen foretages på denne måde:

1. Tag tændrørskablet af tændrøret.
2. Skyd beskyttelsen op over wiremonteringen.
3. Sæt wiren i et hul så højt oppe som muligt, men uden at fjederen forlænges.
4. Kontroller, at fjederen ikke er forlænget.
5. Skyd beskyttelsen tilbage over wiremonteringen.

8 OPBEVARING



Sneslyngen må aldrig opbevares med benzin i tanken i et lukket rum med dårlig ventilation. Der kan dannes benzindampe, som kan nå åben ild, gnister, cigaretter m.m.

Hvis sneslyngen skal opbevares over en periode på mere end 30 dage, anbefales det, at man gør følgende:

1. Tøm benzintanken.
2. Start motoren og lad den køre, til den stopper på grund af mangel på benzin.
3. Skift motorolie, hvis dette ikke er gjort inden for de sidste 3 måneder.
4. Skru tændrøret ud og hæld lidt motorolie (ca. 30 ml) i hullet. Træk motoren rundt nogle gange. Skru tændrøret i igen.
5. Rengør hele sneslyngen grundigt.
6. Gå sneslyngen efter for skader. Reparér hvis nødvendigt.
7. Foretag udbedring af eventuelle lakskader.
8. Rustbeskyt ubehandlede metalflader.
9. Opbevar om muligt sneslyngen indendørs.

9 HVIS NOGET GÅR I STYKKER

Autoriserede serviceværksteder udfører reparationer og service. De anvender originale reservedele.

Foretager du lettere reparationer selv? Anvend altid originale reservedele. De passer med det samme og gør arbejdet lettere.

Reservedele fås hos din forhandler eller på serviceværksteder.

Ved reservedelsbestilling: Oplys sneslyngens modelbetegnelse, købsår samt motorens model- og typenummer.

10 SALGSBETINGELSER

Der ydes fuld garanti mod fabriktions- og materialefejl. Brugeren skal omhyggeligt følge de instruktioner, der er givet i vedlagte dokumentation.

Garantien dækker ikke skader, der skyldes:

- at brugeren ikke har gjort sig bekendt med medfølgende dokumentation
- uagtsomhed
- fejlagtig og forbudt brug eller montering
- anvendelse af uoriginale reservedele
- anvendelse af tilbehør, der ikke er leveret eller godkendt af GGP

Garantien dækker heller ikke:

- sliddele, f.eks. drivremme, indføringsnegle, lygter, hjul, sikringsbolte og wirer
- normal slitage
- motorer. Disse dækkes af den pågældende fabrikants garantier med separate betingelser.

Køber er omfattet af det pågældende lands nationale love. De rettigheder, som køber har i henhold til disse love, begrænses ikke af denne garanti.

1 GENERELT



Dette symbolet betyr **ADVARSEL**. Hvis du ikke følger instruksjonene nøye, kan det føre til alvorlig personskade og/eller materiell skade.

1.1 SYMBOLER

Følgende symboler finnes på maskinen for å minne om den forsiktighet og oppmerksomhet som kreves ved bruk.

Symbolene betyr:



Advarsel.



Advarsel.



Les og forstå bruksanvisningen før maskinen tas i bruk.



Kople fra tennpluggkabelen og les anvisningene før vedlikehold eller reparasjoner utføres.



Livsfare – roterende vifte.

Livsfare – roterende snøskruer.



Du må ikke føre hånden inn i utkaståpningen.



Hold hendene og føttene borte fra roterende deler.



Fare for brannskader.



Sørg for at uvedkommende og tilskuere befinner seg i sikker avstand fra maskinen.

Pek aldri utkastet mot personer.

Bruk hørselsvern.



1.2 HENVISNINGER

1.2.1 Figurer

Figurene i denne bruksanvisningen er nummerert 1, 2, 3 osv. Detaljer inne i figurene er merket A, B, C osv.

Henvielse til detalj C i figur 2 skrives slik:

"Se fig. 2:C." eller bare "(2:C)"

1.2.2 Overskrifter

Overskriftene i denne bruksanvisningen er nummerert som vist i eksempelet nedenfor:

"1.3.1 Generell sikkerhetskontroll" er et underpunkt til "1.3 Sikkerhetskontroll" og inngår i denne overskriften.

Ved henvisninger til overskrifter angis som oftest bare nummeret på overskriften, for eksempel: "Se 1.3.1".

2 SIKKERHETSINSTRUKSER

2.1 GENERELT

- Les instruksene grundig. Lær deg regulatorene og riktig bruk av snøfreseren.
- La aldri barn eller personer som ikke kjenner disse forskriftene bruke snøfreseren. Lokale bestemmelser kan inneholde begrensninger vedrørende førerens alder.
- Bruk aldri snøfreseren hvis det er andre personer, spesielt barn eller dyr, i nærheten.
- Husk at føreren er ansvarlig for eventuelle ulykker som måtte skje med andre personer eller deres eiendom.
- Vær forsiktig slik at du ikke glir eller faller, spesielt når du rygger.
- Bruk ikke snøfreseren hvis du er påvirket av alkohol eller medisin, og heller ikke når du er trøtt eller syk.

2.2 FORBEREDELSE

- Kontroller det området som skal ryddes nøye, og ta bort alle løse gjenstander.
- Før motoren startes kontroller frikoples.
- Bruk aldri snøfreseren hvis du ikke er riktig kledd. Pass på at du bruker sko som forbedrer grepet på glatt underlag.
- Advarsel – bensin er meget brannfarlig.
 - A. Oppbevar drivstoffet i en beholder som er spesielt beregnet til dette formålet.
 - B. Fyll kun drivstoff utendørs, og røyk ikke mens fylling pågår.
 - C. Fyll på drivstoff før motoren startes. Ta aldri av tanklokket eller fyll på bensin mens motoren er i gang eller fremdeles er varm.
 - D. Skru fast tanklokket ordentlig, og tørk opp eventuelt bensinsøl.
- Juster høyden på innmatingshuset slik at det går fritt på grusganger.
- Justeringer må aldri gjøres mens motoren er i gang (hvis ikke annet står i bruksanvisningen).
- La snøfreseren tilpasse seg utetemperaturen før snøryddingen startes.
- Bruk alltid vernebriller eller skjerm under ryddingen samt ved vedlikehold og service på freseren.

2.3 KJØRING

- Hold aldri hender og føtter i nærheten av eller under roterende deler. Unngå alltid utkastingsåpningen.
- Snøfreseren må ikke brukes til å frese noe annet enn snø.
- Vær forsiktig ved kjøring på eller ved kryssing av grusganger, fortauer eller gater/veier. Vær oppmerksom på trafikk og skjulte farer.
- Rett aldri snøutkastet mot offentlig vei eller trafikk.
- Hvis snøfreseren treffer et fremmedlegeme, stopp motoren, løsne tennkabelen fra tennpluggen og undersøk snøfreseren nøye for eventuelle skader. Reparer skadene før snøfreseren brukes på nytt..
- Hvis snøfreseren begynner å vibrere unormalt, stopp motoren og undersøk årsaken. Vibrasjoner er et tegn på problemer.

- Stopp motoren og løsne tennkabelen fra tennpluggen:
 - A. Når du går fra snøfreseren.
 - B. Hvis snøinnmatingshuset eller snøutkastet tettes igjen og må rengjøres.
 - C. Hvis reparasjoner eller justeringer skal utføres.
- Pass på at alle roterende deler alltid er stanset og at alle spaker er frikoplet før rengjøring, service eller kontroll.
- Før snøfreseren etterlates uten tilsyn, skal man frikople alle betjeningsorganer, stille girstangen i fri, slå av motoren og stille stoppbryteren i posisjon "OFF".
- Motoren kan bare kjøres innendørs ved transport samt inn og ut av oppbevaringsrommet. Pass på at døren da er åpen. Eksosen er livsfarlig.
- Kjør aldri tvers over en skråning. Kjør ovenfra og ned og nedenfra og opp. Vær forsiktig når du svinger i en skråning. Unngå bratte skråninger.
- Bruk aldri snøfreseren med dårlige beskyttelsesanordninger eller uten at sikkerhetsanordningene er på plass.
- Eksisterende sikkerhetsanordninger må ikke koples ut eller på annen måte settes ut av funksjon.
- Endre ikke motorens regulatorinnstillinger og rus ikke motoren. Faren for skader øker når motoren kjøres på for høyt turtall.
- Bruk aldri snøfreseren i nærheten av gjerder, biler, vinduer, skråninger og lignende uten at utkastskjermen er riktig innstilt.
- Hold alltid barn borte fra det området som skal snøryddes. La en annen, voksen person holde øye med barna.
- Overbelast ikke snøfreseren ved å kjøre for fort.
- Vær forsiktig ved rygging. Se deg bakover etter eventuelle hindringer før og under rygging.
- Rett aldri snøutkastet mot mennesker. La aldri noen stå foran snøfreseren.
- Kople fra snøskruen når snøfreseren transporteres eller ikke er i bruk. Kjør ikke for fort ved transport på glatt underlag.
- Bruk bare eventuelt tilbehør som er godkjent av produsenten.
- Kjør aldri snøfreseren uten god sikt eller tilfredsstillende belysning.
- Pass på at du alltid har god balanse, og hold godt i styret.
- Bruk aldri snøfreseren oppe på tak.
- Ta ikke på motordeler som blir varme under bruk. Fare for brannskader.

2.4 VEDLIKEHOLD OG OPPBEVARING

- Trekk til alle mutrer og skruer slik at snøfreseren er i forsvarlig stand. Kontroller sikkerhetsboltene regelmessig.
- Bruk alltid originale reservedeler. Ikke originale reservedeler kan føre til fare for skader, selv om de passer til snøfreseren.
- Oppbevar aldri snøfreseren med bensin på tanken i hus der dampen kan komme i kontakt med åpen ild eller gnister.
- La motoren avkjøles før snøfreseren settes bort for oppbevaring.
- Les om anbefalte tiltak i bruksanvisningen før snøfreseren settes bort for lang tid.

- Skift ødelagte advarsel- og anvisningsmerker.
- La motoren gå et par minutter, med snøskruen koplet til, etter bruk. Det forhindrer snøskruen i å fryse fast.

3 MONTERING

Merk. Henvisninger til høyre og venstre side er basert på førerens posisjon bak snøfreseren.

3.1 INNHOLD – YTRE EMBALLASJE

Emballasjen inneholder deler som skal monteres på snøfreseren i henhold til tabellen under:

Del	Pos.	Figur	Ant.
Snøfreser		1	1
Utkast	M	1	1
Flens for utkast	T	5	1
Kontrollpanel på styret	N	4	1
Styre	-	1	1
Skruer og muttere til ovenstående	-	-	-
Bruksanvisning	-	-	1

3.2 UTPAKKING

1. Åpne esken forsiktig.
2. Ta vare på alle dokumentene som finnes i esken, f.eks. denne bruksanvisningen.
3. Ta ut alle løse deler og monteringsdeler fra esken.
4. Løft snøfreseren ut av esken.
5. Lever esken og øvrig emballasjemateriell til deponering i henhold til lokale bestemmelser.

3.3 STYRE (FIG. 2)

Slik monterer du styret:

1. Hold opp styret rett over snøfreseren og kontroller at tilkoblede vaiere er korrekt plasserte.
2. Monter skruene (2:Q) med mutterne (2:R) slik at styret festes på snøfreseren og stram til.

3.4 RETNINGSSPAK (3:C)

Monter retningsspaken som vist under:

1. Plasser retningsspaken inntil høyre side av styret.
2. Fest med plastvingemutteren (S).
3. Kontroller at vaierne er lagt korrekt.

3.5 STARTPANEL (4:N)

Monter startpanelet med startknappen og uttaket for startstrøm. Bruk medfølgende skrue.

3.6 SNØUTKAST (5:M).

1. Plasser snøutkastet (5:M) med flensen (5:T) mellom snøutkastet og snøfreseren.
2. Monter de tre skruene (5:U).
2. Fest skruene.

4 BETJENINGSUTSTYR



Motorens lydtemper er utstyrt med en beskyttelsesplate (1:G). Motoren må ikke startes hvis ikke denne beskyttelsesplaten er montert og intakt.

4.1 TENNINGSNØKKELE (1:A)

Brukes for å stoppe motoren. Tenningsnøkkelen har to innstillinger:



Venstre (vertikalt)-OFF – Motoren stopper, motoren kan ikke startes. Tenningsnøkkelen kan tas ut i denne innstillingen.

Høyre (horisontalt)-ON – Motoren kan startes, motoren går. Tenningsnøkkelen kan ikke tas ut i denne innstillingen.

4.2 STARTHÅNDTAK (1:B)

Manuell snørestart med tilbakespoling.

4.3 INNSTILLINGSVEIV (1:C)

Innstillingsveiven forandrer retning på snøen som kastes ut.



1. Fremover – Utkastet vris mot venstre.

2. Bakover – Utkastet vris mot høyre.

4.4 KOBLINGSHÅNDTAK – SNØSKRUE (1:D)



Kobler inn snøskruen når håndtaket trykkes mot styret.

4.5 PRIMER (1:E)



Ved trykk på gummiposen sprutes drivstoff inn i forgasserens innsugingsrør for å gi lettere start når motoren er kald.

4.6 CHOKEREGULERING (1:F)

Brukes ved start av kald motor. Choken har to innstillinger:



Til venstre – chokespjeldet stengt (for kaldstart)

Til høyre – chokespjeldet åpent

4.7 TANKLOKK (1:H)



For påfylling av bensin.

4.8 OLJEPÅFILLINGSLOKK (1:J)



For påfylling og kontroll av motorens oljenivå.

4.9 RETNINGSSKJERM (1:L)

Trykk inn betjeningsspaken på håndtaket (1:K) og still inn retningsskjermen til ønsket høyde.

Lav – kortere kastelengde.

Høy – lengre kastelengde.

4.10 UTKAST (1:M)

Utkastet bestemmer retningen på snøen som kastes ut. Utkastet stilles inn med innstillingsspaken (1:C).

4.11 STARTKNAPP – ELSTART (1:N)

Aktiverer den elektriske startmotoren.

4.12 STRØMTILKOBLING – ELSTART (1:O)

Forsyner den elektriske startmotoren med strøm. Kobles til 220/230 volts jordet vegguttak. Bruk jordfeilbryter.

4.13 OLJETAPPINGSPLUGG (1:P)

For tapping av olje ved oljeskift.

4.14 TENNPLUGG

For optimal sikkerhet må tennpluggkabelen kobles fra tennpluggen av og til. Tennpluggen er plassert under dekslet (7:V). For å komme til tennpluggen, gjør du slik:

1. Dra chokespaken raskt opp. Bruk en polygrip eller lignende.
2. Skru løs de to skruene som holder dekslet (7:V).
3. Flytt forsiktig dekslet til side uten å løsne slangen til primeren.
4. Sett delene tilbake på plass i motsatt rekkefølge.

5 BRUK

5.1 GENERELT

Start aldri motoren uten først å ha utført alle tiltak under "3" ovenfor.



Bruk aldri snøfreseren uten å ha lest og forstått den vedlagte bruksanvisningen samt alle advarsel- og anvisningsmerker på snøfreseren.



Bruk alltid vernebriller eller visir under arbeidet samt ved vedlikehold og service på snøfreseren.

5.2 FØR START

Fyll olje på motoren før start.



Ikke start motoren før du har fylt på olje. Hvis olje ikke fylles på, kan resultatet bli alvorlige motorskader.

1. Plasser snøfreseren på et jevnt underlag.
2. Ta opp oljepinnen og les av oljenivået. Se figur 6.
3. Oljenivået skal ligge mellom "ADD" og "FULL".
4. Fyll på olje opp til "FULL"-merket ved behov.
5. Bruk syntetisk olje SAE 0W30.
6. Sett på oljepåfyllingspluggen igjen.

Kontroller oljenivået i motoren før hver bruk. Snøfreseren skal stå vannrett ved kontroll.

5.3 FYLL BENSINTANKEN

Bruk alltid ren, blyfri bensin. Oljeblandet 2-taktsbensin må ikke brukes.

OBS! Husk at vanlig, blyfri bensin er ferskvare. Kjøp ikke mer bensin enn det som kan brukes innen 30 dager.

Bruk gjerne miljøvennlig bensin av typen alkylat. Denne typen bensin har en sammensetning som er mindre skadelig for både mennesker og dyr.



Bensin er svært brannfarlig. Oppbevar drivstoffet i en beholder beregnet på dette.

 **Oppbevar drivstoff på et svalt, godt ventilert sted – aldri i boligen. Drivstoffet skal oppbevares utilgjengelig for barn.**

 **Bensin må bare fylles utendørs, og det er forbudt å røyke mens fyllingen pågår. Fyll drivstoff før du starter motoren. Ta aldri av tanklokket eller fyll bensin mens motoren er i gang eller fremdeles er varm.**

Fyll ikke drivstofftanken helt opp. Skru tanklokket ordentlig på etter påfylling, og tørk opp eventuelt sølt drivstoff.

5.4 MANUELL START AV MOTOREN

 **Ta aldri på motordelene. De er svært varme under bruk og opptil 30 minutter etter bruk.**

 **Kjør aldri motoren innendørs. Eksosen fra motoren inneholder karbonmonoksid, en livsfarlig gass.**

1. Kontroller at snøskruens regulator (1:D) ikke er aktivert.
2. Sett tenningsnøkkelen (1:A) i posisjonen "ON".
3. Still choken (1:F) i lukket posisjon.
Merk. En varm motor trenger ikke choke.
4. Trykk inn gummiposen (1:E) 2–3 ganger. Kontroller at hullet i gummiposen lukkes når den trykkes inn.
Merk. Ikke bruk denne funksjonen når motoren er varm.
5. Dra starthåndtaket (1:B) sakte ut til du kjenner en viss motstand. Start motoren med et raskt rykk i starthåndtaket.
6. Når motoren har startet, skal choken tilbakestilles til chokespjeldet er helt åpent.

5.5 START AV MOTOR MED ELSTART

 **Ta aldri på motordelene. De er svært varme under bruk og opptil 30 minutter etter bruk.**

 **Kjør aldri motoren innendørs. Eksosen fra motoren inneholder karbonmonoksid, en livsfarlig gass.**

1. Koble en jordet kabel mellom snøfreserens strømuttak (1:O) og et 220/230 volts jordet vegguttak. Bruk jordfeilbryter.
2. Kontroller at snøskruens regulator (1:D) ikke er aktivert.
3. Sett tenningsnøkkelen (1:A) i posisjonen "ON".
4. Still choken (1:F) i lukket posisjon.
Merk. En varm motor trenger ikke choke.
5. Trykk inn gummiposen (1:E) 2–3 ganger. Kontroller at hullet i gummiposen lukkes når den trykkes inn.
Merk. Ikke bruk denne funksjonen når motoren er varm.
6. Start motoren:
 - A. Trykk inn startknappen (1:N) for å aktivere startmotoren.
 - B. Når motoren starter, slipper du startknappen og åpner chokespjeldet gradvis.
 - C. Hvis motoren hakker, må du straks stenge chokespjeldet for deretter å åpne det gradvis igjen.
 - D. Trekk først skjøteledningen ut av vegguttaket. Koble deretter skjøteledningen fra motoren.

Merk: For å unngå skader på den elektriske starteren skal startforsøk gjøres med knappen trykket inn i 5 sekunder og deretter sluppet ut i 5 sekunder. Hvis motoren ikke starter etter 10 forsøk, må du la den avkjøles i minst 40 minutter før du gjør et nytt forsøk. Hvis motoren fremdeles ikke starter, bør du kontakte en autorisert servicestasjon.

7. Når motoren har startet, drar du choken til chokespjeldet er helt åpent.

5.6 STOPP

1. Slipp koblingshåndtaket (1:D). Merk. Hvis snøskruen fortsetter å rotere, se "7.1" nedenfor.
2. Sett tenningsnøkkelen (1:A) i posisjonen "OFF".

5.7 KJØRING

1. Start motoren som beskrevet ovenfor. La motoren gå noen minutter og bli varm før den belastes.
2. Still inn utkastets retningsskjerm.
3. Still inn utkastrøret slik at snøen kastes ut i vindretningen.
4. Aktiver snøskruen ved å dra opp koblingshåndtaket.

 **Se opp for den roterende snøskruen. Hold hender, føtter, hår og klær som henger løst, borte fra roterende deler.**

5. Skyv snøfreseren framover og fres bort snøen.

5.8 KJØRETIPS

 **Lyddemperen og nærliggende deler blir veldig varme når motoren går. Risiko for brannskader ved berøring.**

1. Hastigheten må alltid tilpasses snøforholdene.
2. Størst effektivitet oppnås hvis snøen ryddes rett etter at den har falt.
3. Kast alltid snøen ut i vindretningen, om mulig.
4. Tilpass hastigheten slik at snøen kastes ut i en jevn strøm.

 **Hvis snøen setter seg fast i utkastet, må du ikke prøve å rense det før du har gjort følgende:**
 – stopp motoren
 – ta ut tenningsnøkkelen
 – løsne tenningskabelen fra tennpluggen.
 – stikk ikke inn hånden i utkastet eller snøskruen.

5.9 ETTER BRUK

1. Kontroller at det ikke er løse eller skadede deler på snøfreseren. Skift eventuelle skadede deler.
2. Trekk til løse skruer og muttere.
3. Børst snøen av snøfreseren.
4. Skyv alle regulatorer frem og tilbake et par ganger.
5. Still choken (L) i lukket posisjon.
6. Løsne tennkabelen fra tennpluggen. Se 4.14.

 **Ikke dekk over snøfreseren mens motoren og lyddemperen fremdeles er varme.**

6 VEDLIKEHOLD



Ingen servicetiltak skal utføres hvis ikke:
 – motoren er stoppet
 – tenningskabelen er koplet fra tennpluggen.

6.1 OLJESKIFT

Skift olje første gang etter fem timers kjøring, og deretter hver 20. kjøretime eller minst en gang per sesong. Oljen skal skifter når motoren er varm.



Motoroljen kan være svært varm hvis den tappes rett etter stopp. La derfor motoren kjøle seg ned i noen minutter før oljen tappes.

1. Len snøfreseren litt til høyre slik at avtappingspluggen (1:P) er det laveste punktet på motoren.
2. Skru løs avtappingspluggen.
3. La oljen renne ut i et kar.
4. Skru fast avtappingspluggen igjen.
5. Fyll på ny olje. Bruk syntetisk olje 0W30.
6. Kontroller oljenivået. Se 5.2.

6.2 TENNPLUGG

Kontroller tennpluggen en gang i året eller etter hver 100. kjøretime.

Rengjør eller skift tennpluggene dersom elektrodene er brent. Motorfabrikanten anbefaler: Champion QC12YC eller lignende.

Korrekt elektrodeavstand: 0,7–0,8 mm.

6.3 FORGASSER

Forgasseren er riktig innstilt fra fabrikken. Kontakt en autorisert servicestasjon ved behov for etterjustering.

7 SERVICE OG REPARASJONER



Ingen servicetiltak skal utføres hvis ikke:
 – motoren er stoppet
 – tenningskabelen er koplet fra tennpluggen.



Tøm bensintanken utendørs når motoren er kald. Ikke røyk. Tøm i en beholder beregnet for bensin.

7.1 JUSTERING AV REGULERINGSVAIERE

For at kraften skal kunne overføres fra motoren til snøskruen må vaieren til innkoblingsbetjeningen være korrekt justert. Vaieren justeres der den er festet til fjæren på betjeningsenheten. Se fig. 8. Justering foretas på følgende måte:

1. Koble tennkabelen fra tennpluggen.
2. Skyv opp beskyttelsen over vaierfestet.
3. Plasser vaieren i et hull så høyt opp som mulig uten at fjæren forlenges.
4. Kontroller at fjæren ikke er blitt forlenget.
5. Skyv tilbake beskyttelsen over vaierfestet.

8 OPPBEVARING



Oppbevar aldri snøfreseren med drivstoff på tanken i et lukket rom med dårlig ventilasjon. Det kan oppstå bensindamper som kan komme i kontakt med åpen ild, gnister, sigaretter osv.

Dersom snøfreseren skal oppbevares lenger enn 30 dager, anbefales følgende:

1. Tøm bensintanken.
2. Start motoren og la den gå til den stopper pga. bensinmangel.
3. Skift motorolje dersom dette ikke er gjort de siste tre månedene.
4. Skru ut tennpluggen og hell litt motorolje (ca. 30 ml) i hullet. La motoren gå rundt et par ganger. Skru tennpluggen tilbake på plass.
5. Rengjør hele snøfreseren ordentlig.
6. Kontroller at snøfreseren ikke har skader. Reparer ved behov.
7. Reparer eventuelle lakkskader.
8. Beskytt nakne metallflater mot rust.
9. Oppbevar snøfreseren innendørs om mulig.

9 HVIS NOE GÅR I STYKKER

Autoriserte servicestasjoner utfører reparasjoner og service. De bruker originale reservedeler.

Gjør du enklere reparasjoner selv? Bruk alltid originale reservedeler. De passer akkurat og gjør arbeidet lettere. Reservedeler fås hos din forhandler eller på servicestasjoner. Ved bestilling av reservedeler: oppgi snøfreserens modellbetegnelse, innkjøpsår samt motorens modell og typenummer.

10 KJØPSVILKÅR

Det gis full garanti mot fabrikkasjons- og materialfeil. Brukeren må følge instruksjonene i den vedlagte dokumentasjonen nøye.

Garantien dekker ikke skader som skyldes:

- at brukeren ikke har gjort seg kjent med medfølgende dokumentasjon
 - uforsiktighet
 - feilaktig og forbudt bruk eller montering
 - bruk av reservedeler som ikke er originaldeler
 - bruk av tilbehør som ikke er levert eller godkjent av GGP.
- Garantien dekker heller ikke:
- slidedeler, f.eks. drivremmer, naver, lyskastere, hjul, sikkerhetsbolter eller vaiere
 - normal slitasje
 - motor. Disse dekkes av respektive produsents garantier med egne vilkår.

Kjøperen omfattes av gjeldende lands nasjonale lover. De rettigheter kjøperen har i henhold til disse lovene begrenses ikke av denne garantien.

1 ALLGEMEINES



Dieses Symbol kennzeichnet eine **WARNUNG**. Ein Nichtbefolgen der Anweisungen kann schwerwiegende Personen- und bzw. oder Sachschäden nach sich ziehen.

1.1 SYMBOLE

An der Maschine gibt es folgende Symbole, um den Bediener darauf hinzuweisen, dass bei der Benutzung der Maschine Vorsicht und Aufmerksamkeit geboten sind.

Bedeutung der Symbole:



Warnung.



Vor einer Benutzung der Maschine muss die Gebrauchsanleitung gelesen und verstanden werden.



Vor Wartungs- oder Reparaturarbeiten, das Zündkabel abnehmen und die Anweisungen lesen.



Lebensgefahr – rotierendes Gebläse.

Lebensgefahr – rotierende Schneeschraube.



Keine Hände in die Auswurföffnung führen.



Hände und Füße von rotierenden Teilen fernhalten.



Es besteht Verbrennungsgefahr.



Darauf achten, dass sich Unbefugte und Umstehende in einem sicheren Abstand zur Maschine befinden.

Den Auswurf niemals auf Personen richten.



Einen Gehörschutz tragen.

1.2 VERWEISE

1.2.1 Abbildungen

Die Abbildungen in dieser Bedienungsanleitung sind mit 1, 2, 3 usw. nummeriert.

Die Komponenten in den Abbildungen sind mit A, B, C usw. bezeichnet.

Ein Verweis auf Komponente C in Abbildung 2 wird wie folgt angegeben:

„Siehe Abb. 2:C“ oder kurz „(2:C)“.

1.2.2 Überschriften

Die Überschriften in dieser Bedienungsanleitung sind gemäß folgendem Beispiel nummeriert.

„1.3.1 Allgemeine Sicherheitskontrolle“ ist eine Zwischenüberschrift zu „1.3 Sicherheitskontrolle“ und ist ihr untergeordnet.

Bei einem Verweis auf Überschriften wird häufig lediglich die Nummer der Überschrift angegeben: z.B. „Siehe 1.3.1“.

2 SICHERHEITSVORSCHRIFTEN

2.1 ALLGEMEINES

- Bitte lesen Sie die Anleitungen sorgfältig durch. Machen Sie sich mit allen Bedienelementen und der richtigen Anwendung der Schneefräse vertraut.
- Niemals Kindern oder mit diesen Vorschriften nicht vertrauten Personen die Anwendung der Schneefräse gestatten. Das Mindestalter des Fahrers kann durch örtliche gesetzliche Bestimmungen festgelegt sein.
- Die Schneefräse niemals anwenden, wenn sich andere Personen in der Nähe aufhalten. Dies gilt insbesondere für Kinder und Tiere.
- Bitte bedenken Sie, dass der Fahrer für Personen- oder Sachschäden verantwortlich ist, die er verursacht.
- Besonders beim Rückwärtsgehen mit der Schneefräse vorsichtig sein, damit Sie nicht ausrutschen oder fallen.
- Die Schneefräse nicht anwenden, wenn Sie unter dem Einfluss von Alkohol oder Medikamenten stehen, oder wenn Sie müde oder krank sind.

2.2 VORBEREITUNG

- Den zu bearbeitenden Bereich sorgfältig kontrollieren und alle losen Fremdkörper entfernen.
- Vor dem Start des Motors alle Bedienelemente freikuppeln.
- Die Schneefräse nur mit geeigneter Kleidung anwenden. Rutschsichere Schuhe oder Stiefel tragen.
- Warnung - Benzin ist sehr feuergefährlich.
 - A. Benzin stets in für diesen Zweck vorgesehenen Behältern aufbewahren.
 - B. Benzin nur im Freien auffüllen und dabei nicht rauchen.
 - C. Benzin auffüllen, bevor der Motor gestartet wird. Den Tankdeckel niemals öffnen oder Benzin auffüllen, wenn der Motor läuft oder noch warm ist.
 - D. Den Tankdeckel richtig fest drehen und eventuell verschüttetes Benzin aufwischen.
- Die Höhe des Räumschildes so einstellen, dass es auf Kieswegen nicht den Boden berührt.
- Es dürfen unter keinen Umständen Justierungen bei laufendem Motor durchgeführt werden (wenn nichts Gegenteiliges in der Gebrauchsanweisung steht).
- Die Schneefräse sollte sich zuerst an die Außentemperatur anpassen können, bevor sie in Betrieb genommen wird.
- Bei der Arbeit sowie bei Wartungs- und Servicemaßnahmen immer Schutzbrille oder Visier tragen.

2.3 BETRIEB

- Hände und Füße immer von den rotierenden Teilen fernhalten. Die Auswurföffnung grundsätzlich meiden.
- Die Schneefräse darf ausschließlich für Schnee verwendet werden.
- Beim Fahren auf oder Überqueren von Kieswegen, Bürgersteigen und Straßen/Wegen vorsichtig sein. Auf versteckte Gefahren und den Verkehr achten.
- Den Auswurf niemals auf eine öffentliche, befahrene Straße richten.

- Wenn die Schneefräse auf einen Fremdkörper trifft, den Motor abstellen, das Zündkerzenkabel von der Zündkerze abziehen und die Fräse sorgfältig auf eventuelle Schäden untersuchen. Die Schäden gegebenenfalls reparieren, bevor die Schneefräse wieder in Betrieb genommen wird.
- Wenn die Schneefräse stärker als normal zu vibrieren beginnt, den Motor abstellen und die Ursache suchen. Vibrationen sind normalerweise ein Zeichen für Probleme.
- Den Motor abstellen und das Zündkerzenkabel abziehen wenn:
 - A. Die Fahrerposition verlassen wird.
 - B. Räumchild oder Auswurf verstopft sind und gereinigt werden müssen.
 - C. Reparaturen oder Einstellungen gemacht werden müssen.
- Vor Reinigung, Reparatur oder Inspektion immer dafür sorgen, dass alle rotierenden Teile zum Stillstand gekommen sind und dass alle Bedienelemente freigekuppelt sind.
- Wenn die Schneefräse ohne Aufsicht stehen gelassen wird, stets alle Bedienelemente freikuppeln, den Schalthebel in Neutralstellung bringen, den Motor abstellen und den Stoppschalter in die Stellung "AUS" drehen.
- Den Motor nicht in geschlossenen Räumen laufen lassen, außer wenn die Schneefräse an ihren Stellplatz gebracht oder herausgeholt wird. Dabei muss die Tür offen stehen. Abgase sind lebensgefährlich.
- Niemals quer zum Hang, sondern immer aufwärts oder abwärts fahren. Von oben nach unten und von unten nach oben fahren. Besonders vorsichtig sein, wenn am Abhang die Richtung geändert wird. Steile Abhänge meiden.
- Die Schneefräse niemals benutzen, wenn die Schutzanordnungen beschädigt sind oder die Sicherheitsvorrichtungen fehlen.
- Die vorhandenen Sicherheitsausstattungen dürfen nicht abgeschaltet oder außer Funktion gesetzt werden.
- Die Motorregler nicht verstellen und den Motor nicht mit hohen Drehzahlen laufen lassen. Das Risiko für Motorschäden ist größer, wenn der Motor bei zu hoher Drehzahl betrieben wird.
- Wenn die Schneefräse in der Nähe von Einzäunungen, Autos, Fensterscheiben, Abhängen und dergleichen benutzt wird, muss unbedingt darauf geachtet werden, dass der Auswurf korrekt eingestellt ist.
- Es sollten sich keine Kinder in der Nähe aufhalten, wenn die Schneefräse in Betrieb ist. Eine andere erwachsene Person sollte die Kinder beaufsichtigen.
- Die Schneefräse nicht durch zu schnelles Fahren übermäßig belasten.
- Vorsicht beim Zurücksetzen. Vor und während des Zurücksetzens nach hinten sehen und auf eventuelle Hindernisse achten.
- Den Auswurf niemals auf Umstehende richten. Es darf niemals eine Person vor der Schneefräse stehen.
- Die Schneeschraube freikuppeln, wenn die Schneefräse transportiert oder nicht angewendet wird. Bei Transporten auf glatter Unterlage nicht zu schnell fahren.
- Nur vom Hersteller zugelassenes Zubehör anwenden.

- Die Schneefräse nur anwenden, wenn die Sicht gut ist und Tageslicht oder evtl. zusätzliche Beleuchtung ausreichen.
- Für gute Balance sorgen und den Führungsholm mit festem Griff halten.
- Die Schneefräse niemals auf einem Dach anwenden.
- Keine Motorteile berühren, die durch den Betrieb heiß geworden sind. Sie könnten sich die Haut verbrennen.

2.4 WARTUNG UND AUFBEWAHRUNG

- Alle Schrauben und Muttern anziehen, so dass sich die Schneefräse in sicherem Betriebszustand befindet. Die Brechbolzen regelmäßig kontrollieren.
- Verwenden Sie dann ausschließlich Originalersatzteile. Andere Ersatzteile können Schäden am Gerät verursachen, auch wenn sie passen.
- Die Schneefräse niemals mit Benzin im Tank in einem Gebäude aufbewahren, in dem die Benzindämpfe mit offenem Feuer oder Funken in Kontakt kommen können.
- Den Motor abkühlen lassen, bevor die Schneefräse in einem Lagerraum abgestellt wird.
- Vor der Langzeitaufbewahrung die in der Gebrauchsanweisung empfohlenen Maßnahmen ausführen.
- Beschädigte Warn- und Hinweisschilder erneuern.
- Den Motor nach der Anwendung noch ein paar Minuten mit eingekuppelter Schneeschraube laufen lassen. Dadurch wird verhindert, dass die Schneeschraube festfriert.

3 MONTAGE

Anm.: Hinweise zur linken und rechten Seite beziehen sich auf die Position des Anwenders hinter der Schneefräse.

3.1 INHALT - VERPACKUNG

Die Verpackung enthält Komponenten, die gemäß der folgenden Tabelle an der Schneefräse zu montieren sind:

Komponente	Pos.	Abbildung	Anz.
Schneefräse		1	1
Auswurf	M	1	1
Abstandhalter für Auswurf	T	5	1
Steuerpult am Führungsholm	N	4	1
Führungsholm	-	1	1
Schrauben und Muttern für die o.g. Komponenten	-	-	-
Bedienungsanleitung	-	-	1

3.2 AUSPACKEN

1. Öffnen Sie vorsichtig den Karton.
2. Entnehmen Sie alle enthaltenen Dokumente, z.B. Bedienungsanleitung.
3. Nehmen Sie alle losen Bestandteile und Montagekomponenten aus dem Karton.
4. Heben Sie die Schneefräse aus dem Karton.

5. Entsorgen Sie den Karton und die weiteren Verpackungsmaterialien gemäß den lokalen Bestimmungen.

3.3 FÜHRUNGSHOLM (ABB. 2)

Montieren Sie den Führungsholm wie folgt:

1. Halten Sie den Führungsholm gerade über die Schneefräse und kontrollieren Sie, ob die angeschlossenen Seilzüge korrekt positioniert sind.
2. Bringen Sie die Schrauben (2:Q) samt Muttern (2:R) an, sodass der Führungsholm an der Schneefräse befestigt wird. Ziehen Sie die Schrauben an.

3.4 RICHTUNGSEINSTELLUNG (3:C)

Montieren Sie die Richtungseinstellung wie folgt:

1. Platzieren Sie die Richtungseinstellung auf der rechten Seite des Führungsholms.
2. Befestigen Sie die Einheit mit der Flügelmutter aus Kunststoff (S).
3. Stellen Sie sicher, dass die Seilzüge korrekt verlaufen.

3.5 STARTKONSOLE (4:N)

Montieren Sie die Startkonsole mit der Starttaste und dem Startstromanschluss. Verwenden Sie die beiliegende Schraube.

3.6 SCHNEEAUSWURF (5:M)

1. Positionieren Sie den Schneeauswurf (5:M) mit dem Abstandhalter (5:T) zwischen Schneeauswurf und Schneefräse.
2. Bringen Sie die drei Schrauben (5:U) an.
2. Ziehen Sie die Schrauben fest.

4 BEDIENELEMENTE



Der Schalldämpfer des Motors ist mit einer Schutzabdeckung (1:G) versehen. Der Motor darf nur gestartet werden, wenn die Schutzabdeckung montiert und unbeschädigt ist.

4.1 ZÜNDSCHLÜSSEL (1:A)

Wird verwendet, um den Motor auszuschalten. Der Zündschlüssel besitzt zwei Stellungen:



Links (vertikal) – OFF (AUS): Der Motor hält an und kann nicht gestartet werden. In dieser Stellung kann der Zündschlüssel abgezogen werden.

Rechts (horizontal) – ON (EIN): Der Motor kann gestartet werden und läuft. In dieser Stellung kann der Zündschlüssel nicht abgezogen werden.

4.2 STARTERGRIF (1:B)

Manueller Seilstart mit Rückspulen.

4.3 EINSTELLHEBEL (1:C)

Der Einstellhebel ändert die Schneeauswurfrichtung.



1. Nach vorn: Der Auswurf wird nach links gedreht.
2. Nach hinten: Der Auswurf wird nach rechts gedreht.

4.4 KUPPLUNGSHANDGRIF – SCHNEE-SCHRAUBE (1:D)



Kuppelt die Schneeschraube ein, wenn der Handgriff zum Führungsholm gedrückt ist.

4.5 PRIMER (1:E)



Beim Druck auf die Gummiblase wird Kraftstoff in das Ansaugrohr des Vergasers gespritzt, damit der Motor leichter anspringt, wenn er kalt ist.

4.6 CHOKEHEBEL (1:F)

Wird beim Starten benutzt, wenn der Motor kalt ist. Der Chokehebel besitzt zwei Stellungen:



Nach links: Die Chokeklappe ist geschlossen (für Kaltstart).

Nach rechts: Die Chokeklappe ist geöffnet.

4.7 TANKDECKEL (1:H)



Zum Einfüllen von Benzin.

4.8 ÖLEINFÜLLDECKEL (1:J)



Zum Einfüllen und zur Kontrolle des Ölstands im Motor.

4.9 ABLENER (1:L)

Stellen Sie die gewünschte Höhe für den Ablenker ein, indem Sie den Hebelgriff (1:K) drücken.

Niedrig: Kürzere Auswurfweite.

Hoch: Längere Auswurfweite.

4.10 AUSWURF (1:M)

Der Auswurf bestimmt die Schneeauswurfrichtung. Der Auswurf wird per Einstellhebel (1:C) justiert.

4.11 STARTKNOPF – ELEKTROSTART (1:N)

Aktiviert den elektrischen Anlasser.

4.12 ELEKTRISCHER ANSCHLUSS – ELEKTROSTART (1:O)

Zur Stromversorgung des elektrischen Anlassers. Stellen Sie eine Verbindung mit einer geerdeten 220/230-Volt-Steckdose her. Es ist ein Erdungsfehlerschalter zu verwenden.

4.13 ÖLABLASSSCHRAUBE (1:P)

Zum Ablassen des Motoröls beim Ölwechsel.

4.14 ZÜNDKERZE

Um eine optimale Sicherheit zu gewährleisten, ist das Zündkerzenkabel bisweilen von der Zündkerze abzuziehen. Die Zündkerze befindet sich unter der Abdeckung (7:V). So gelangen Sie an die Zündkerze:

1. Ziehen Sie den Choke gerade nach oben. Verwenden Sie eine Multifixzange o.ä.
2. Lösen Sie die beiden Schrauben für die Abdeckung (7:V).
3. Klappen Sie vorsichtig die Abdeckung zur Seite, ohne den Schlauch zum Primer zu lösen.
4. Die erneute Montage erfolgt in umgekehrter Reihenfolge.

5 BETRIEB

5.1 ALLGEMEINES

Der Motor darf nicht gestartet werden, bevor alle unter "3" beschriebenen Maßnahmen durchgeführt worden sind.



Die Schneefräse nicht anwenden, ohne zuvor die beigegefügte Gebrauchsanweisung sowie alle Warn- und Instruktionsschilder am Gerät gelesen und verstanden zu haben.



Bei Betrieb und Wartung ist immer eine Schutzbrille oder ein Visier zu tragen.

5.2 VOR DEM ANLASSEN

Vor dem Starten Öl einfüllen.



Den Motor nicht starten, bevor Öl eingefüllt worden ist. Andernfalls können schwere Motorschäden entstehen.

1. Die Schneefräse auf eine ebene Unterlage stellen.
2. Ölmesstab lösen und den Ölstand ablesen. Siehe Abbildung 6.
3. Der Ölstand muss zwischen "ADD" und "FULL" liegen.
4. Bei Bedarf Öl bis zur Markierung "FULL" nachfüllen.
5. Verwenden Sie synthetisches Öl vom Typ SAE 0W30.
6. Den Öleinfüllstopfen wieder anbringen.

Den Ölstand im Motor vor jeder Anwendung kontrollieren. Bei der Ölstandkontrolle muss die Schneefräse auf einer ebenen Unterlage stehen.

5.3 DEN BENZINTANK FÜLLEN

Immer reines bleifreies Benzin tanken. Zweitaktbenzin mit Ölbeimischung darf nicht verwendet werden.

Bitte beachten! Bitte beachten, dass normales bleifreies Benzin eine Frischware ist. Nicht mehr kaufen, als innerhalb von 30 Tagen verbraucht wird.

Auch umweltfreundliches Benzin, sog. Alkylatbenzin, ist bestens geeignet. Dieser Kraftstoff ist so zusammengesetzt, dass er für Menschen und Tiere weniger schädlich ist.



Benzin ist sehr feuergefährlich. Der Kraftstoff ist ausschließlich in speziell für diesen Zweck hergestellten Kanistern aufzubewahren.



Benzin in kühlen, gut belüfteten Räumen aufbewahren - nicht in der Wohnung. Für Kinder unerreikbaar aufbewahren.



Benzin darf nur im Freien aufgefüllt werden, Rauchen ist dabei zu unterlassen. Den Kraftstoff vor dem Anlassen des Motors einfüllen. Den Tankdeckel niemals öffnen oder Benzin auffüllen, wenn der Motor läuft oder noch warm ist.

Den Benzintank nicht bis zum Rand füllen. Nach dem Auftanken den Tankdeckel fest aufschrauben und eventuell vergossenes Benzin aufwischen.

5.4 MANUELLER MOTORSTART



Berühren Sie nie die Motorkomponenten. Diese sind beim Betrieb sowie bis zu 30 min nach dem Ausstellen sehr heiß.



Lassen Sie den Motor niemals in geschlossenen Räumen laufen. Die Abgase enthalten lebensgefährliches Kohlenmonoxid.

1. Stellen Sie sicher, dass die Schneeschraube (1:D) nicht aktiviert ist.
2. Bringen Sie den Zündschlüssel (1:A) in die Stellung ON (EIN).
3. Bringen Sie den Choke (1:F) in die geschlossene Stellung.
Anm.: Ein warmer Motor braucht keinen Choke.
4. Drücken Sie die Gummiblase (1:E) zwei- bis dreimal hinein. Achten Sie darauf, dass die Öffnung in der Gummiblase beim Hineindrücken abgedeckt ist.
Anm.: Nutzen Sie diese Funktion nicht bei warmem Motor.
5. Ziehen Sie den Startergriff (1:B) langsam heraus, bis ein gewisser Widerstand spürbar wird. Lassen Sie danach den Motor mit starkem Ziehen an.
6. Wenn der Motor läuft, stellen Sie den Choke zurück, bis die Chokeyklappe vollständig geöffnet ist.

5.5 STARTEN DES MOTORS PER ELEKTRO-START



Berühren Sie nie die Motorkomponenten. Diese sind beim Betrieb sowie bis zu 30 min nach dem Ausstellen sehr heiß.



Lassen Sie den Motor niemals in geschlossenen Räumen laufen. Die Abgase enthalten lebensgefährliches Kohlenmonoxid.

1. Verbinden Sie den Stromanschluss der Schneefräse (1:O) und eine geerdete 220/230-Volt-Steckdose mit einem geerdeten Kabel. Es ist ein Erdungsfehlerschalter zu verwenden.
2. Stellen Sie sicher, dass die Schneeschraube (1:D) nicht aktiviert ist.
3. Bringen Sie den Zündschlüssel (1:A) in die Stellung ON (EIN).
4. Bringen Sie den Choke (1:F) in die geschlossene Stellung.
Anm.: Ein warmer Motor braucht keinen Choke.
5. Drücken Sie die Gummiblase (1:E) zwei- bis dreimal hinein. Achten Sie darauf, dass die Öffnung in der Gummiblase beim Hineindrücken abgedeckt ist.
Anm.: Nutzen Sie diese Funktion nicht bei warmem Motor.
6. Starten Sie den Motor:
 - A. Drücken Sie den Startknopf (1:N), um den Anlasser zu aktivieren.
 - B. Wenn der Motor startet, lassen Sie den Startknopf los und öffnen Sie schrittweise die Chokeyklappe.
 - C. Wenn der Motor unruhig läuft, schließen Sie die Chokeyklappe sofort und öffnen Sie sie danach wieder langsam.
 - D. Ziehen Sie zuerst den Stecker des Verlängerungskabels aus der Steckdose. Trennen Sie danach das Verlängerungskabel vom Motor.

Anm.: Um Schäden am Elektrostart zu vermeiden, halten Sie beim Startversuch den Knopf 5 s lang gedrückt und lassen Sie ihn für die Dauer von 5 s los. Wenn der Motor nach zehn Versuchen nicht gestartet ist, lassen Sie ihn für mindestens 40 min abkühlen, bevor Sie einen neuen Startversuch ausführen. Wenn der Motor auch weiterhin nicht startet, wenden Sie sich an eine autorisierte Servicewerkstatt.

- Wenn der Motor gestartet ist, ziehen Sie den Choke, bis die Choceklappe vollständig geöffnet ist.

5.6 STOPP

- Lassen Sie den Kupplungshandgriff (1:D) los. Anm.: Wenn sich die Schneeschraube weiter dreht, siehe "7.1" unten.
- Bringen Sie den Zündschlüssel (1:A) in die Stellung OFF (AUS).

5.7 BETRIEB

- Starten Sie den Motor wie oben beschrieben. Lassen Sie den Motor ein paar Minuten warmlaufen, bevor er belastet wird.
- Stellen Sie den Ablenker des Auswurfs ein.
- Stellen Sie den Auswurf so ein, dass der Schnee in Windrichtung ausgeworfen wird.
- Ziehen Sie den Kupplungshandgriff nach oben, um die Schneeschraube zu aktivieren.



Achten Sie auf die rotierende Schneeschraube. Halten Sie Hände, Füße, Haare und lose sitzende Kleidung von rotierenden Teilen fern.

- Schieben Sie die Schneefräse vorwärts, um Schnee auswerfen zu lassen.

5.8 FAHRTIPPS



Der Schalldämpfer und die naheliegenden Teile werden beim Betrieb sehr warm. Verbrennungsgefahr!

- Die Geschwindigkeit immer an die Schneeverhältnisse anpassen.
- Der Schnee wird am besten direkt nach dem Schneefall geräumt.
- Wenn möglich, den Schnee immer in Windrichtung auswerfen.
- Die Geschwindigkeit so wählen, dass der Schnee gleichmäßig ausgeworfen wird.



Wenn der Auswurf durch Schnee verstopft wird vor dem Reinigen, immer zuerst:

- den Motor abstellen
- den Zündschlüssel herausziehen
- das Zündkerzenkabel abziehen
- nicht mit der Hand in den Auswurf verwenden

5.9 NACH DER ANWENDUNG

- Die Schneefräse auf lose oder beschädigte Teile kontrollieren. Bei Bedarf beschädigte Teile auswechseln.
- Lockere Schrauben und Muttern anziehen.
- Den Schnee gründlich abbürsten.
- Alle Hebel einige Male vor- und zurückschieben.
- Drehen Sie den Choke (L) in die geschlossene Stellung.
- Das Zündkerzenkabel abziehen.



Die Schneefräse nicht abdecken, solange Motor und Schalldämpfer noch warm sind.

6 WARTUNG



Vor allen Servicemaßnahmen immer:

- den Motor abstellen
- das Zündkerzenkabel von der Zündkerze abziehen.

6.1 ÖLWECHSEL

Das Öl zum ersten Mal nach 5 Betriebsstunden wechseln, dann alle 20 Betriebsstunden oder mindestens einmal pro Saison. Das Öl sollte gewechselt werden, wenn der Motor warm ist.



Das Motoröl kann sehr heiß sein, wenn es direkt nach der Benutzung der Maschine abgelassen wird. Daher den Motor vor dem Ablassen des Öls einige Minuten abkühlen lassen.

- Die Schneefräse etwas nach rechts neigen, so dass die Ölablassschraube (14:Q) der niedrigste Punkt des Motors ist.
- Die Ölablassschraube herausdrehen.
- Das Öl in ein Gefäß fließen lassen.
- Die Ablassschraube wieder eindrehen.
- Füllen Sie neues Öl ein. Verwenden Sie synthetisches Öl vom Typ 0W30.
- Kontrollieren Sie den Ölstand. Siehe 5.2.

6.2 ZÜNDKERZE

Die Zündkerze einmal pro Jahr oder alle 100 Betriebsstunden kontrollieren.

Wenn die Elektroden verbrannt sind, die Zündkerze reinigen oder austauschen. Der Motorhersteller empfiehlt: Champion QC12YC oder gleichwertige.

Korrekturer Elektrodenabstand: 0,7-0,8 mm.

6.3 VERGASER

Der Vergaser ist ab Werk korrekt eingestellt. Wenn eine Justierung erforderlich ist, bitte an eine autorisierte Servicewerkstatt wenden.

7 SERVICE UND REPARATUREN



Vor allen Servicemaßnahmen immer:
- den Motor abstellen
- das Zündkerzenkabel von der Zündkerze abziehen.



Den Benzintank im Freien leeren, wenn der Motor kalt ist. Nicht rauchen. In einen für Benzin vorgesehenen Behälter leeren.

7.1 JUSTIERUNG DER SEILZÜGE

Für eine Kraftübertragung vom Motor zur Schneeschraube muss der Seilzug für den Anschlusshebel korrekt justiert sein.

Die Seilzugjustierung erfolgt an der Befestigung der Hebelfeder. Siehe Abb. 8. Gehen Sie bei der Justierung wie folgt vor:

1. Ziehen Sie das Zündkabel von der Zündkerze ab.
2. Schieben Sie die Abdeckung über die Seilzugbefestigung.
3. Setzen Sie den Seilzug in eine Öffnung so weit oben wie möglich ein, ohne dass dabei die Feder verlängert wird.
4. Stellen Sie sicher, dass die Feder nicht verlängert wurde.
5. Schieben Sie die Abdeckung zurück über die Seilzugbefestigung.

8 AUFBEWAHRUNG



Die Schneefräse niemals mit Kraftstoff im Tank in einem geschlossenen Raum mit schlechter Belüftung aufbewahren. Es können sich Benzingase bilden, die in Verbindung mit offenem Feuer, Funken, brennenden Zigaretten o. ä. Brandgefahr bedeuten.

Wenn die Schneefräse länger als 30 Tage unbenutzt aufbewahrt werden soll, wird empfohlen:

1. Benzintank entleeren.
2. Motor starten und laufenlassen, bis er aufgrund von Benzinmangel stehenbleibt.
3. Motoröl wechseln, wenn dies nicht in den letzten drei Monaten erfolgt ist.
4. Zündkerze herausdrehen und etwas Motoröl in die Öffnung geben (ca. 30 ml). Den Motor einige Umdrehungen drehen. Zündkerze wieder eindrehen.
5. Die gesamte Schneefräse gründlich reinigen.
6. Die Schneefräse auf Beschädigungen untersuchen. Bei Bedarf Schäden reparieren.
7. Evtl. Lackschäden ausbessern.
8. Nackte Metallflächen mit Rostschutzmittel behandeln.
9. Die Schneefräse nach Möglichkeit im Haus aufbewahren.

9 WENN TEILE DEFEKT SIND

Autorisierte Servicewerkstätten führen Reparaturen und Service aus. Sie verwenden Originalersatzteile.

Machen Sie einfachere Reparaturen selbst? Verwenden Sie dann ausschließlich Originalersatzteile. Sie passen immer und erleichtern die Arbeit.

Ersatzteile erhalten Sie bei Ihrem Fachhändler oder bei Servicewerkstätten.

Bei der Bestellung: Geben Sie die Modellbezeichnung, das Kaufjahr sowie die Modell- und Typennummer des Motors an.

10 VERKAUFSBEDINGUNGEN

Es wird eine umfassende Garantie auf Material- und Fabrikationsfehler eingeräumt. Käufer und Anwender müssen die Hinweise in der beigelegten Bedienungsanleitung genau beachten.

Die Garantie deckt keine Schäden bei:

- Nichtbeachtung der mitgelieferten Bedienungsanleitung
- Unachtsamkeit
- falsche oder unzulässige Nutzung oder Montage
- Anwendung von Ersatzteilen, die keine Originalersatzteile sind
- Anwendung von Zubehör, das nicht von GGP stammt oder von GGP zugelassen ist

Die Garantie erstreckt sich ebenfalls nicht auf:

- Verschleißteile wie beispielsweise Antriebsriemen, Frässhnecken, Scheinwerfer, Reifen, Sicherheitsbolzen und Seilzüge
- normalen Verschleiß
- Motoren Für diese gelten die Garantiebedingungen der jeweiligen Hersteller.

Es gelten die im Land des Käufers gültigen gesetzlichen Vorschriften. Die darin geregelten Rechte des Käufers werden durch diese Garantie nicht eingeschränkt.

1 GENERAL



This symbol indicates **CAUTION**. Serious personal injury and/or damage to property may result if the instructions are not followed carefully.

1.1 SYMBOLS

The following symbols appear on the machine. They are there to remind you of the care and attention required in use.

This is what the symbols mean:



Warning.



Read and understand the owner's manual before using this machine.



Disconnect the spark plug wire, and consult technical literature before performing repairs or maintenance.



Danger - rotating fan.



Danger - rotating auger.



Keep hands out of discharge chute.



Keep hands and feet away from rotating parts.



Risk of burns.



Keep bystanders at a safe distance from the machine.
Never point the discharge chute towards bystanders.



Use hearing protection.

1.2 REFERENCES

1.2.1 Figures

The figures in these instructions for use are numbered 1, 2, 3, etc.

Components shown in the figures are marked A, B, C, etc.

A reference to component C in figure 2 is written as follows: "See fig. 2:C." or simply "(2:C)"

1.2.2 Headings

The headings in these instructions for use are numbered in accordance with the following example:

"1.3.1 General safety checks" is a subheading to "1.3 Safety checks" and is included under this heading.

When referring to headings, only the number of the heading is normally specified. E.g. "See 1.3.1".

2 SAFETY INSTRUCTIONS

2.1 GENERAL

- Please read through these instructions carefully. Learn all the controls and the correct use of the machine.
- Never allow children or anyone who is not familiar with these instructions to use the snow thrower. Local regulations may impose restrictions as regards the age of the driver.
- Never use the machine if others, particularly children or animals, are in the vicinity.
- Remember that the driver is responsible for accidents that happen to other people or their property.
- Be careful not to trip or fall, especially when reversing the machine.
- Never use the snow thrower under the influence of alcohol or medication and if you are tired or ill.

2.2 PREPARATIONS

- Check the area to be cleared and remove any loose or foreign objects.
- Disengage all controls before starting the engine.
- Never use the snow thrower unless properly dressed. Wear footwear that improves your grip on a slippery surface.
- Warning – Petrol is highly inflammable.
 - a. Always store petrol in containers that are made especially for this purpose.
 - b. Only fill or top up with petrol outdoors, and never smoke when filling or topping up.
 - c. Fill with petrol before starting the engine. Never remove the filler cap or fill with petrol while the engine is running or still warm.
 - d. Screw the filler cap on tightly and wipe up any spilt petrol.
- Adjust the height of the auger housing to ensure it stays above gravel paths.
- Never, under any circumstances, make adjustments while the engine is running (unless otherwise specified in the instructions).
- Allow the snow thrower to adjust to the outdoor temperature before using it.
- Always use protective goggles or a visor during use, maintenance and service.

2.3 OPERATION

- Keep hands and feet away from rotating parts. Always avoid the discharge chute opening.
- The snow thrower must never be used to remove anything but snow
- Be careful when driving on or crossing gravel paths, pavements and roads. Be aware of hidden dangers and traffic.
- Never direct the discharge chute towards a public road or traffic.
- If the snow thrower hits a foreign object, stop the engine, disconnect the spark plug cable and carefully inspect the machine for damage. Repair the damage before using the machine again.

- If the machine starts vibrating abnormally, stop the engine and look for the cause. Vibration is normally a sign of something wrong.
- Stop the engine and disconnect the spark plug cable:
 - a. If the machine steers away from the driving position.
 - b. If the auger housing or discharge chute is blocked and must be cleaned.
 - c. Before beginning repairs or adjustments.
- Always make sure the rotating parts have stopped and all the controls are disengaged before cleaning, repairing or inspection.
- Before leaving the machine unattended, disengage all the controls, put it into neutral gear, stop the engine and set the stop switch in position "OFF".
- Never run the engine indoors except when taking it in and out of its place of storage. In this case ensure the door to the storage place is open. Exhaust fumes are toxic.
- Never drive across a slope. Move from the top down, and from the bottom to the top. Be careful when changing direction on a slope. Avoid steep slopes.
- Never operate the machine with insufficient protection or without the safety devices in place.
- Existing safety devices must not be disconnected or disengaged.
- Do not alter the engine's regulator setting and do not race the engine. The possibility of personal injury increases when the engine is run at high revs.
- Never use the snow thrower near enclosures, cars, windowpanes, slopes etc. without properly setting the discharge chute deflector.
- Always keep children away from areas to be cleared. Get another adult to keep the children under supervision.
- Do not overload the machine by driving it too fast.
- Take care when reversing. Look behind you before and during reversing to check for any obstacles.
- Never point the discharge chute towards bystanders. Do not allow anyone to stand in front of the machine.
- Disengage the auger when the snow thrower is to be transported or is not in use Do not drive too fast on slippery surfaces when transporting.
- Only use accessories that are approved by the machine's manufacturer.
- Never drive the snow thrower in bad visibility or without satisfactory lighting.
- Always ensure you have a good balance and a tight grip on the handle.
- Never use the snow thrower on a roof.
- Do not touch engine components because they are warm during use. Risk of burn injuries.

2.4 MAINTENANCE AND STORAGE

- Tighten all nuts and screws so that the machine is in safe working condition. Check the shear bolts regularly.
- Always use genuine spare parts. Non-genuine spare parts can entail a risk of injury, even if they fit the machine.
- Never store the machine with petrol in the tank in buildings where the fumes can come into contact with open flames or sparks.
- Allow the engine to cool before putting the machine in store.
- Before a long storage, check the instructions for recommendations.

- Replace damaged warning and instruction stickers.
- Let the engine run a couple of minutes with the auger connected after use. This prevents the auger from freezing solid.

3 ASSEMBLY

Note: Instructions to the left and right sides start from the driving position behind the snow thrower.

3.1 CONTENTS - OUTER PACKING

The packaging contains components to be installed on the snow thrower according to the table below:

Detail	Pos	Figure	No.
Snow thrower		1	1
Discharge chute	M	1	1
Distance for discharge chute	T	5	1
Control panel for handle bar	N	4	1
Handle	-	1	1
Screws and nuts for the above	-	-	-
Instructions	-	-	1

3.2 UNPACKING

1. Open the box carefully.
2. Take care of any documentation in the box, for example these instructions.
3. Remove all loose items and mounting components from the box.
4. Lift the snow thrower from the box.
5. Dispose of the box and packaging according to local regulations.

3.3 HANDLE (FIG. 2)

Install the handle as follows:

1. Hold the handle above the snow thrower and ensure that the connected wires are correctly positioned.
2. Install the screws (2:Q) with nuts (2:R) so that the handle is fixed to the snow thrower and tighten.

3.4 DIRECTION CONTROL (3:C)

Install the direction control as follows:

1. Place the direction control next to the right side of the handle.
2. Secure with the plastic wing nut (S).
3. Check that the cables are correctly routed.

3.5 STARTPANEL (4:N)

Install the start panel with the start button and the outlet for the start current. Use the screws supplied.

3.6 SNOW DISCHARGE CHUTE (5:M)

1. Position the snow discharge chute (5:M) with the flange (5:T) between the snow discharge chute and the snow thrower.
2. Install the three screws (5:U).
2. Tighten the screws.

4 CONTROLS



The engine's silencer is fitted with a protective plate (1:G). The engine may only be started when this protective plate is installed and intact.

4.1 IGNITION KEY (1:A)

Used to stop the engine. The ignition key has two positions:



Left (vertical)-OFF The engine stops and cannot be started. The ignition key can be removed in this position.

Right (horizontal)-ON- The engine can be started and operated. The ignition key cannot be removed in this position.

4.2 STARTER HANDLE (1:B)

Manual cord start with rewinding

4.3 ADJUSTMENT LEVER (1:C)

The adjustment lever changes the direction of the discharged snow.



1. Forward - the discharge turns to the left.

2. Backward - the discharge turns to the right.

4.4 CLUTCH LEVER – AUGER (1:D)



Engages the auger when the handle is pressed towards the handlebar.

4.5 PRIMER (1:E)



Pressing the rubber bulb injects fuel into the carburettor intake pipe to make it easier to start a cold engine.

4.6 CHOKE CONTROL (1:F)

Used when starting a cold engine: The choke has two positions:



To the left- the choke is closed (for cold starting)

To the right- the choke valve is open.

4.7 FUEL CAP (1:H)



For filling with petrol.

4.8 OIL FILLER CAP (1:J)



For filling and checking the oil level in the engine.

4.9 DEFLECTOR (1:L).

Press the handle control (1:K) and set the deflector to the desired height.

Low – shorter throwing distance.

High – longer throwing distance.

4.10 DISCHARGE CHUTE (1:M)

The discharge chute determines the direction of the discharged snow. The discharge chute is set using the adjustment lever (1:C).

4.11 START BUTTON – ELECTRICAL START (1:N)

Activates the electric starting motor.

4.12 ELECTRICAL CONNECTION - ELECTRIC START (1:O)

Supplies power to the starting motor. Connect to a 220/230 volt earthed wall socket. An earth fault breaker must be used.

4.13 OIL DRAIN PLUG (1:P)

For draining the old engine oil when changing the oil.

4.14 SPARK PLUG

For optimum safety remove the spark plug cable from the spark plug. The spark plug is located under the cover (7:V). To reach the spark plug, carry out the following:

1. Turn the choke control straight up. Use a polygrip or similar.
2. Dismantle the two screws holding the cover (7:V).
3. Move the cover carefully to one side without disconnecting the hose to the primer.
4. Reassemble in reverse order.

5 USING THE SNOW THROWER

5.1 GENERAL

Never start the engine until all the above measures under "ASSEMBLY" på sidan 45" have been carried out.



Never use the snow thrower without first reading and understanding the instructions and all the warning and instruction stickers on the machine.



Always use protective goggles or a visor during use, maintenance and service.

5.2 CHECKING THE ENGINE OIL LEVEL

Fill the engine with oil before using.



Do not start the engine until filled with oil. The engine can be seriously damaged without oil.

1. Place the machine on a level floor.
2. Wipe clean around the oil dipstick. Unscrew and pull it up. Wipe off the dipstick. See fig 6.
3. Slide the dipstick down completely and tighten it.
3. Pull up the dipstick again. Read off the oil level. Top up with oil to the "FULL" mark, if the level comes below this mark.
4. Use synthetic oil SAE 0W30.
5. Reinstall the oil filler cap.

The oil level must never exceed the "FULL" mark. This results in the engine overheating. If the oil level exceeds the "FULL" mark, the oil must be drained until the correct level is achieved.

Always check the oil level before using. The snow thrower must stand on level ground when checking.

5.3 FILL UP THE PETROL TANK

Always use lead-free petrol. Oil-mixed 2-stroke petrol must not be used.

NOTE! Bear in mind that ordinary lead-free petrol is perishable; do not purchase more petrol than can be used within thirty days.

Environmental petrol can be used, i.e. alkylate petrol. This type of petrol has a composition that is less harmful for people and nature.



Petrol is highly inflammable. Always store fuel in containers that are made especially for this purpose.



Store the petrol in a cool, well ventilated place – not in the house. Store the petrol well out of reach for children.



Only fill or top up with petrol outdoors, and never smoke when filling or topping up. Fill with fuel before starting the engine. Never remove the filler cap or fill with petrol while the engine is running or still warm.

Do not fill the petrol tank right to the top. After filling, screw the filler cap on tightly and wipe up any spilt petrol.

5.4 MANUAL START THE ENGINE



Never touch the engine components. They are very hot during use and for up to 30 minutes after use.



Never run the engine indoors. The exhaust fumes contain carbon monoxide, a very toxic gas.

1. Check that the auger control (1:D) is not activated.
2. Set the ignition key (1:A) to the "ON" position.
3. Set the choke (1:F) to the closed position.
Note: A warm engine does not need the choke.
4. Press the rubber bulb (1:E) 2 or 3 times. Make sure the hole in the bulb is covered when it is pressed in.
Note: Do not use this function when the engine is warm.
5. Pull out the starter handle slowly (1:B) until you feel resistance. Start the engine with a sharp pull.
6. When the engine starts, reset the choke until it is fully open.

5.5 STARTING THE ENGINE WITH ELECTRICAL START



Never touch the engine components. They are very hot during use and for up to 30 minutes after use.



Never run the engine indoors. The exhaust fumes contain carbon monoxide, a very toxic gas.

1. Connect the cable between the snow thrower electrical socket (1:O) and a 220/230 volt earthed wall socket. An earth fault breaker must be used.
2. Check that the auger control (1:D) is not activated.
3. Set the ignition key (1:A) to the "ON" position.
4. Set the choke (1:F) to the closed position.
Note: A warm engine does not need the choke.
5. Press the rubber bulb (1:E) 2 or 3 times. Make sure the hole in the bulb is covered when it is pressed in.
Note: Do not use this function when the engine is warm.
6. Starting the engine:
 - A. Press the start button (1:N) to activate the starter motor.

- B. When the engine starts, release the start button and open the choke slowly.
- C. If the engine stutters, close the choke immediately and gradually open it again.
- D. First pull out the extension lead from the socket. Then remove the extension lead from the engine.

Note: To avoid damaging the electric start, make start attempts where the button is held in for 5 seconds and then released for 5 seconds. If the engine does not start after 10 attempts, allow it to cool for at least 40 minutes before making a new attempt. If the engine still does not start, contact an authorised service station.

7. When the engine has started, reset the choke until it is fully open.

5.6 STOPPING

1. Release the clutch handle (1:D). Note: If the auger continues rotating - see 7.1 below.
2. Set the ignition key (1:A) to the "OFF" position.

5.7 OPERATION

1. Start the engine as above. Let the engine run a few minutes to warm before use.
2. Set the chute deflector.
3. Adjust the discharge chute so that the snow is ejected in the direction in which the wind is blowing.
4. Activate the auger by pulling up the clutch lever.



Watch out for the rotating auger. Keep hands, feet, hair and loose clothing away from any moving parts on the machine.

5. Slide the snow thrower forward and eject the snow.

5.8 DRIVING TIPS



The silencer and surrounding parts become very hot when the engine is running. Risk of burns.

1. Always adapt the speed to the snowy conditions.
2. Snow is more effectively removed directly after falling.
3. Always throw the snow in the direction of the wind if possible.
4. Adapt the speed so that the snow is thrown in an even stream.



If snow fastens in the chute do not try to remove it before:

- Stopping the engine.
- Disconnecting the cable from the spark plug.
- Do not put your hand inside the chute or auger.

5.9 AFTER USE

1. Check for loose or damaged parts. If required, change damaged parts.
2. Tighten loose screws and nuts.
3. Brush all the snow from the machine.
4. Move all the controls backwards and forwards a few times.
5. Put the choke in closed position.
6. Disconnect the starting cable from the spark plug. See 4.14.



Do not cover the machine while the engine and silencer are still warm.

6 MAINTENANCE

-  **No service must be carried out before:**
- The engine has stopped.
 - The cable has been disconnected from the spark plug.

6.1 OIL CHANGE

Change the oil the first time after 2 hours of operation, and subsequently every 20 hours of operation or once a season. Change oil when the engine is warm.

-  **The engine oil may be very warm if it is drained off directly after the engine is shut off. So allow the engine to cool a few minutes before draining the oil.**

1. Lean the snow thrower slightly so that the oil draining plug (1:Q) is the lowest point of the engine.
2. Unscrew the oil draining plug.
3. Let the oil run out into a container.
4. Screw back the oil draining plug.
5. Fill with new oil: Use synthetic oil 0W30
6. Check the oil level. See 5.2.

6.2 SPARK PLUG

Check the spark plug once a year or every hundred hours of use.

Clean or change the plug if the electrodes are burnt. The engine manufacturer recommends: Champion QC12YC or equivalent.

Correct spark gap: 0.7-0.8 mm.

6.3 CARBURETTOR

The carburettor is factory set. If adjustment is required, contact an authorised service station.

7 SERVICE AND REPAIRS

-  **No service must be carried out before:**
- The engine has stopped.
 - The starting cable has been disconnected from the spark plug.

-  **Empty the petrol tank outdoors when the engine is cold. Do not smoke. Empty into a container designed for petrol.**

7.1 ADJUSTING THE CONTROL WIRE

In order for the power to be transmitted from the engine to the auger the clutch control cable must be correctly adjusted. The cable is adjusted where it is secured at the spring on the control. See fig. 8. Adjust as follows:

1. Disconnect the ignition cable from the spark plug.
2. Slide up the protective plate over the cable connection.
3. Insert the cable in a hole as far up as possible without extending the spring.
4. Check that the spring has not been extended.
5. Reinsert the protective plate over the cable connection.

8 STORAGE

-  **Never store the snow thrower with petrol in the tank in a confined area with bad ventilation. Petrol fumes could reach open flames, sparks, cigarettes etc.**

If the snow thrower is to be stored for a longer period than 30 days, the following measures are recommended:

1. Empty the petrol tank.
2. Start the engine and let it run until it stops due to lack of fuel.
3. Change the engine oil if it has not been done for 3 months.
4. Remove the spark plug and empty a little engine oil (about 30ml) in the hole. Crank the engine a couple of times. Screw back the spark plug.
5. Clean the whole snow thrower thoroughly.
6. Inspect the snow thrower for damage. Repair if necessary.
7. Touch up any paint damage.
8. Rust protect the metal surfaces.
9. Store the snow thrower indoors if possible.

9 IF SOMETHING BREAKS

Authorised service workshops carry out repairs and guarantee service. Always use genuine spare parts.

Do you carry out simple repairs yourself? Always use genuine spare parts. They fit perfectly and make the work much easier.

Spare parts are available at your retailer and service station.

When ordering spare parts: Specify the model, year of purchase, the engine model and type number.

10 PURCHASE TERMS

A full warranty is issued against manufacturing and material defects. The user must carefully follow the instructions given in the enclosed documentation.

Exceptions:

The warranty does not cover damage due to:

- Neglect by the user to acquaint themselves with accompanying documentation
 - Carelessness
 - Incorrect and non-permitted use or assembly
 - The use of non-genuine spare parts
 - The use of accessories not supplied or approved by GGP
- Neither does the guarantee cover:
- Wear parts such as drive belts, augers, headlights, wheels, shear bolts and wires
 - Normal wear
 - Engines. These are covered by the engine manufacturer's warranties, with separate terms and conditions.

The purchaser is covered the national laws of each by each country. The rights to which the purchaser is entitled with the support of these laws are not restricted by this warranty.

1 GÉNÉRALITÉS



Ce symbole signale un **DANGER**. Risque de blessure ou de dégât matériel en cas de non-respect des instructions.

1.1 SYMBOLES

Les symboles suivants figurent sur la machine. Ils attirent votre attention sur les dangers d'utilisation et les mesures à respecter.

Explication des symboles :



Avertissement.

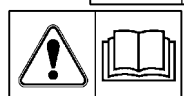

Veillez lire attentivement le mode d'emploi avant d'utiliser l'équipement.



Débrancher le câble de bougie et consulter la documentation technique avant toute intervention de réparation ou de maintenance.



Danger – ventilateur en rotation.
Danger – fraise en rotation.



Écarter les mains de l'éjecteur.



Éloigner les mains et les pieds des éléments mobiles.



Risque de brûlure.



Respecter une distance de sécurité suffisante.
Ne jamais orienter l'éjecteur vers des personnes se trouvant à proximité.



Porter des protections auditives.

1.2 RÉFÉRENCES

1.2.1 Numérotation

Dans les instructions qui suivent, les figures sont numérotées 1, 2, 3, etc.

Les composants illustrés sont indiqués par A, B, C, etc.

Une référence renvoyant à l'élément C de la figure 2 sera indiquée comme suit:

« Voir fig. 2:C. » ou simplement « (2:C) »

1.2.2 Titres

Les titres sont numérotés selon l'exemple suivant:

« 1.3.1 Contrôles de sécurité générale » est un sous-titre intégré au chapitre « 1.3 Contrôles de sécurité ».

En principe, lorsqu'on renvoie à un titre, seul son numéro est indiqué. Par ex. « Voir 1.3.1 »

2 RÈGLES DE SÉCURITÉ

2.1 GÉNÉRALITÉS

- Veuillez lire attentivement les instructions qui suivent et vous familiariser avec les commandes et le maniement correct de la machine avant de l'utiliser.
- Ne jamais confier l'utilisation du chasse-neige à des enfants ou à des personnes inexpérimentées. L'âge minimum du conducteur est déterminé par les réglementations en vigueur.
- Ne pas utiliser la machine à proximité de personnes, en particulier des enfants, ou d'animaux.
- Le conducteur de l'engin assume seul la responsabilité des accidents impliquant des personnes ou des biens.
- Veiller à ne pas trébucher ou tomber, surtout lors de la conduite en marche arrière.
- L'usage du chasse-neige est interdit aux utilisateurs fatigués, malades, ou sous l'influence de l'alcool ou de médicaments.

2.2 PRÉCAUTIONS

- Contrôler la zone à déneiger et retirer les objets susceptibles de gêner le travail.
- Débrayer toutes les commandes avant de démarrer le moteur.
- Porter des vêtements appropriés. Porter des chaussures ou bottes dont les semelles ne glissent pas.
- Attention – l'essence est très inflammable.
 - A. Toujours conserver l'essence dans des récipients spécialement conçus à cet effet.
 - B. Faire le plein d'essence uniquement à l'extérieur, et ne pas fumer pendant l'opération.
 - C. Faire le plein d'essence avant de démarrer le moteur. Ne jamais enlever le bouchon du réservoir ou procéder au remplissage quand le moteur tourne ou est encore chaud.
 - D. Revisser fermement le bouchon du réservoir et essuyer l'essence qui aurait débordé.
- Régler la hauteur du carter de la fraise pour qu'elle ne touche pas le gravier.
- Il est formellement interdit de procéder aux réglages si le moteur n'est pas à l'arrêt (sauf instructions contraires).
- Laisser le chasse-neige s'adapter à la température extérieure avant de l'utiliser.
- Porter impérativement des lunettes de protection ou une visière pendant l'utilisation, la maintenance et les entretiens.

2.3 UTILISATION

- Éloigner les mains et les pieds des éléments en rotation. Toujours rester à l'écart de l'orifice de l'éjecteur.
- Utiliser le chasse-neige exclusivement pour déneiger.
- Faire attention lorsqu'on déneige des sentiers, trottoirs et routes, ou lorsqu'on les traverse. Se méfier des dangers cachés et faire attention au trafic.
- Ne jamais diriger l'éjecteur vers la voie publique ou le trafic.
- En cas d'impact avec un objet quelconque, couper le moteur, débrancher le câble de la bougie et vérifier minutieusement l'état de la machine. Procéder aux réparations qui s'imposent avant de la remettre en service.

- Si la machine vibre anormalement, couper le moteur et vérifier immédiatement l'origine des vibrations. Elles signalent généralement un problème.
- Arrêter le moteur et débrancher le câble de la batterie :
 - A. Avant de quitter le siège du conducteur.
 - B. Si la fraise ou l'éjecteur se bloquent et doivent être dégagés.
 - C. Avant d'entamer des réparations ou des réglages.
- Avant de procéder au nettoyage, à la réparation ou à l'inspection de la machine, s'assurer que toutes les parties mobiles sont à l'arrêt et que toutes les commandes sont débrayées.
- Avant d'abandonner la machine sans surveillance, débrayer les commandes, mettre la boîte de vitesses en position neutre, couper le moteur et mettre l'interrupteur en position « OFF ».
- Ne pas faire tourner le moteur à l'intérieur, sauf au démarrage ou pour sortir et rentrer le chasse-neige. Ouvrir les portes donnant vers l'extérieur ; les gaz d'échappement sont toxiques.
- Ne jamais circuler perpendiculairement à une pente. Se déplacer de haut en bas, et de bas en haut. Redoubler de prudence lors des changements de direction sur les terrains en pente. Éviter les pentes escarpées.
- Ne jamais utiliser la machine si les protections et dispositifs de sécurité sont insuffisants.
- Il est interdit de déconnecter les dispositifs de sécurité ou d'en empêcher le fonctionnement.
- Ne pas modifier le réglage du moteur. Ne pas pousser le moteur à plein régime. Le risque de blessure augmente lorsque le moteur tourne à plein régime.
- Ne pas déneiger à proximité de clôtures, véhicules, fenêtres ou sur des pentes escarpées sans adapter le déflecteur d'éjection.
- Éloigner les enfants des zones à déneiger et confier leur surveillance à un adulte.
- Ne pas surcharger la capacité de la machine en tentant de déneiger trop rapidement.
- Faire attention en changeant de direction. Regarder derrière soi avant et pendant la marche arrière pour vérifier l'absence d'obstacles.
- Ne jamais orienter l'éjecteur vers des personnes se trouvant à proximité. De même, personne ne doit se trouver dans la trajectoire de celle-ci.
- Débrayer la fraise lors du transport du chasse-neige ou lorsqu'il n'est pas utilisé. Modérer la vitesse pour le transport de la machine sur les surfaces glissantes.
- Utiliser exclusivement des accessoires approuvés par le fabricant.
- Ne jamais utiliser le chasse-neige lorsque la luminosité ou la visibilité sont insuffisantes.
- Veiller à avoir en permanence une bonne stabilité sur le sol et une bonne prise sur le guidon.
- Ne pas utiliser le chasse-neige sur les toits.
- Certains éléments du moteur chauffent pendant l'utilisation. Risque de brûlure.

2.4 MAINTENANCE ET REMISAGE

- Serrer tous les boulons et vis pour assurer la sécurité de la machine. Vérifier régulièrement le serrage des boulons de cisaillement.

- Utiliser exclusivement des pièces d'origine. L'utilisation d'autres types de pièces de rechange, même si elles s'adaptent à la machine, peut se révéler dangereuse.
- Ne pas stationner la machine à l'intérieur si son réservoir contient du carburant dont les émanations sont susceptibles d'entrer en contact avec des flammes nues ou des étincelles.
- Laisser refroidir le moteur avant de ranger la machine dans un local.
- Lorsque le chasse-neige doit être remis pendant une longue période, se référer aux instructions du manuel de l'utilisateur.
- Remplacer les autocollants d'avertissement et d'instructions devenus illisibles.
- À la fin du travail, laisser tourner le chasse-neige pendant quelques minutes pour éviter que la fraise ne soit figée par le gel.

3 MONTAGE

Remarque : Dans ce manuel, la gauche et la droite sont déterminées par rapport à la position d'utilisation de la machine.

3.1 CONTENU DE L'EMBALLAGE

L'emballage contient des pièces à installer sur le chasse-neige, conformément au tableau ci-après :

Description	Pos.	Figure	Nbre
Chasse-neige		1	1
Éjecteur	M	1	1
Positionnement de l'éjecteur	T	5	1
Panneau de commande pour guidon	N	4	1
Guidon	-	1	1
Boulons et écrous pour éléments ci-dessus	-	-	-
Instructions	-	-	1

3.2 DÉBALLAGE

1. Ouvrir l'emballage avec précaution.
2. Mettre de côté toute documentation y figurant, par exemple les présentes instructions.
3. Retirer du carton les pièces libres, ainsi que les éléments de montage.
4. Sortir le chasse-neige du carton.
5. Mettre le carton et le reste du conditionnement au rebut conformément à la réglementation en vigueur.

3.3 GUIDON (FIG. 2)

Installer le guidon comme suit:

1. Placer le guidon sur le chasse-neige, en veillant au bon positionnement de ses câbles.
2. Fixer le guidon à l'aide des boulons (2:Q) et écrous (2:R).

3.4 COMMANDE DE DIRECTION (3:C)

Installation de la commande de direction :

1. Mettre en place la commande de direction sur le côté droit du guidon.
2. La fixer à l'aide de l'écrou papillon en plastique (S).
3. Veiller au bon positionnement des câbles.

3.5 CONSOLE DE DÉMARRAGE (4:N)

Installer la console de démarrage (avec bouton de mise en marche et prise d'alimentation du démarreur électrique). Utilisez les vis fournies.

3.6 ÉJECTEUR (5:M)

1. Positionner l'éjecteur (5:M), la bride (5:T) devant se trouver côté chasse-neige.
2. Poser les trois vis (5:U).
2. Serrer les vis.

4 COMMANDES



Le pot d'échappement est équipé d'une plaque de protection (1:G). Ne démarrer le moteur que si la plaque est en place et en bon état.

4.1 CLÉ DE CONTACT (1:A)

Sert à arrêter le moteur. La clé de contact a deux positions :



tout à gauche (plan vertical) : ARRÊT - le moteur s'arrête et ne peut être démarré ; une fois dans cette position, la clé peut être retirée ;

tout à droite (plan horizontal) : MARCHE - le moteur peut démarrer. Dans cette position, la clé ne peut être retirée.

4.2 POIGNÉE DE DÉMARRAGE (1:B)

Cordon de lancement manuel avec enrouleur

4.3 LEVIER DE RÉGLAGE (1:C)

Ce levier permet de régler la direction d'éjection de la neige.



1. Levier vers l'avant : éjection vers la gauche.
2. Levier vers l'arrière : éjection vers la droite.

4.4 LEVIER D'EMBRAYAGE - FRAISE (1:D)

Serrer la poignée pour mettre la fraise en mouvement.

4.5 POMPE D'AMORÇAGE (1:E)

Pour faciliter le démarrage à froid, appuyer sur le caoutchouc de la pompe pour injecter de l'essence dans le tuyau d'arrivée du carburateur.

4.6 STARTER (1:F)

Pour démarrer le moteur à froid. Deux positions :



À gauche - starter fermé (pour démarrage à froid)

À droite - starter ouvert

4.7 BOUCHON DU RÉSERVOIR DE CARBURANT (1:H)

Pour faire le plein de carburant.

4.8 BOUCHON DU RÉSERVOIR D'HUILE (1:J)

Permet de vérifier le niveau d'huile moteur et de faire l'appoint.

4.9 DÉFLECTEUR (1:L)

Appuyer sur la poignée (1:K) et régler le déflecteur à la hauteur voulue.

Position basse - distance d'éjection plus courte.

Position haute - distance d'éjection plus longue.

4.10 ÉJECTEUR (1:M)

Le réglage de l'éjecteur détermine la direction dans laquelle la neige est projetée. Ce réglage se fait à l'aide du levier (1:C).

4.11 BOUTON DU DÉMARREUR ÉLECTRIQUE (1:N)

Actionne le démarreur électrique.

4.12 PRISE D'ALIMENTATION - DÉMARREUR ÉLECTRIQUE (1:O)

Fournit le courant au démarreur. À brancher sur une prise secteur 220/230 V avec terre. Prévoir impérativement un disjoncteur différentiel sur le circuit.

4.13 BOUCHON DE VIDANGE D'HUILE (1:P)

Pour vidanger l'huile du moteur.

4.14 BOUGIE D'ALLUMAGE

Avant toute intervention sur la machine, débrancher le câble de bougie. La bougie est située sous le couvercle supérieur (7:V). Marche à suivre pour accéder à la bougie :

1. Tourner la commande de starter vers le haut à l'aide d'une pince multiprise.
2. Déposer les deux vis de fixation du couvercle (7:V).
3. Avec précaution, placer le couvercle sur le côté de la machine, sans débrancher le flexible de la pompe d'amorçage.
4. Remonter en répétant les opérations dans l'ordre inverse.

5 UTILISATION DU CHASSE-NEIGE

5.1 GÉNÉRALITÉS

Ne pas démarrer le moteur avant d'avoir accompli toutes les étapes décrites sous le chapitre "3".



Avant d'utiliser le chasse-neige, lire attentivement le mode d'emploi, les instructions et les étiquettes de sécurité apposées sur la machine.



Porter impérativement des lunettes de protection ou une visière pendant l'utilisation, la maintenance et les entretiens.

5.2 AVANT LE DÉMARRAGE

Commencer par verser de l'huile dans le moteur.



Ne pas démarrer le moteur avant de l'avoir rempli d'huile sous peine de l'endommager sérieusement.

- Retirer la jauge et contrôler le niveau d'huile. Voir figures 6.
- Le niveau d'huile doit se situer entre « ADD » et « FULL ».
- Si nécessaire, ajouter de l'huile jusqu'à atteindre le niveau marqué « FULL ».
- Utiliser une huile synthétique SAE 0W30.
- Remettre le bouchon du réservoir d'huile (11:F).

Vérifier le niveau d'huile avant de démarrer le moteur. Pour procéder au contrôle, mettre le chasse-neige sur un sol plat.

5.3 REMPLISSAGE DU RÉSERVOIR D'ESSENCE

Utiliser uniquement du carburant sans plomb. Ne pas utiliser de mélange 2 temps.

REMARQUE ! L'essence sans plomb ne se conserve pas indéfiniment. Ne pas l'utiliser au-delà de trente jours après l'achat.

Des carburants respectueux de l'environnement, par ex. l'essence alkylate, peuvent également être utilisées. Par leur composition, ils ont un impact réduit sur la nature et la santé.



L'essence est très inflammable. La conserver dans des récipients spécialement conçus à cet effet.



Conserver l'essence dans un lieu frais et bien ventilé – pas dans la maison – et hors de portée des enfants.



Faire le plein d'essence uniquement à l'extérieur, et ne pas fumer pendant l'opération. Faire le plein de carburant avant de démarrer le moteur. Ne jamais enlever le bouchon du réservoir ou procéder au remplissage quand le moteur tourne ou est encore chaud.

Ne pas remplir le réservoir à ras bord. Revisser fermement le bouchon du réservoir et essuyer l'essence qui aurait débordé.

5.4 DÉMARRAGE MANUEL DU MOTEUR



Ne jamais toucher les éléments moteur. Ils sont très chauds lorsque le moteur tourne, et le restent une trentaine de minutes après l'arrêt.



Ne pas faire tourner le moteur à l'intérieur d'un bâtiment. Les gaz d'échappement contiennent du monoxyde de carbone, un gaz très toxique.

- S'assurer que la commande de fraise (1:D) n'est pas en position marche.
- Mettre la clé de contact (1:A) sur la position « ON » (Marche).
- Mettre le starter (1:F) en position « fermée » (tout à gauche).
Remarque : un moteur chaud n'a pas besoin du starter pour démarrer.
- Appuyer à 2 ou 3 reprises sur le caoutchouc de la pompe d'amorçage (1:E), en veillant à bien boucher la lumière à chaque fois.
Remarque : ne pas utiliser la pompe lorsque le moteur est chaud.
- Tirer lentement le cordon de démarrage (1:B) jusqu'à sentir une résistance puis lancer le moteur en tirant d'un coup sec.
- Une fois le moteur en marche, mettre le starter en position totalement ouverte.

5.5 DÉMARRAGE ÉLECTRIQUE DU MOTEUR



Ne jamais toucher les éléments moteur. Ils sont très chauds lorsque le moteur tourne, et le restent une trentaine de minutes après l'arrêt.



Ne pas faire tourner le moteur à l'intérieur d'un bâtiment. Les gaz d'échappement contiennent du monoxyde de carbone, un gaz très toxique.

- Brancher la prise électrique (1:O) du chasse-neige sur une prise secteur 220/230 V avec terre à l'aide du cordon d'alimentation. Prévoir impérativement un disjoncteur différentiel sur le circuit.
- S'assurer que la commande de fraise (1:D) n'est pas en position marche.
- Mettre la clé de contact (1:A) sur la position « ON » (Marche).
- Mettre le starter (1:F) en position « fermée » (tout à gauche).
Remarque : un moteur chaud n'a pas besoin du starter pour démarrer.
- Appuyer à 2 ou 3 reprises sur le caoutchouc de la pompe d'amorçage (1:E), en veillant à bien boucher la lumière à chaque fois.
Remarque : ne pas utiliser la pompe lorsque le moteur est chaud.
- Démarrage du moteur :
 - Appuyer sur le bouton (1:N) pour lancer le démarreur.
 - Lorsque le moteur démarre, relâcher le bouton de démarrage et ouvrir progressivement le starter.
 - Si le moteur a des ratés, fermer immédiatement le starter, et le rouvrir progressivement.
 - Débrancher le cordon d'alimentation de la prise secteur. Et seulement ensuite, débrancher le cordon de la prise du chasse-neige.

Remarque : Pour éviter d'endommager le démarreur, maintenir le bouton enfoncé pendant 5 secondes, et attendre 5 secondes entre chaque tentative de démarrage. Si le moteur n'a pas démarré au bout de 10 tentatives, le laisser refroidir pendant au moins 40 minutes avant de tenter de le redémarrer. S'il ne démarre toujours pas, faire appel à un centre de service agréé.

- Une fois le moteur en marche, mettre le starter en position totalement ouverte.

5.6 ARRÊT

- Relâcher la poignée d'embrayage (1:D). Remarque : Si la fraise continue à tourner, voir 7.1 ci-après.
- Mettre la clé de contact (1:A) sur la position « OFF » (Arrêt).

5.7 UTILISATION

- Démarrer le moteur comme décrit ci-dessus et le laisser chauffer pendant quelques minutes.
- Régler le déflecteur.
- Régler l'éjecteur de manière à projeter la neige dans la direction où souffle le vent.
- Mettre la fraise en marche en tirant sur le levier d'embrayage.



Attention : la fraise en mouvement est dangereuse. Ne pas approcher les mains, les pieds, les cheveux ou les vêtements lâches des parties mobiles.

- Commencer le déneigement en poussant la machine vers l'avant.

5.8 CONSEILS DE CONDUITE



Le pot d'échappement et les éléments environnants peuvent devenir très chauds lorsque le moteur tourne. Risque de brûlure.

- Adapter la vitesse aux conditions d'enneigement.
- Pour un déneigement efficace, passer le chasse-neige juste après une chute de neige.
- Si possible, éjecter la neige du côté sous le vent.
- Adapter la vitesse de travail pour que la neige soit éjectée de manière régulière.



Si de la neige bouche l'éjecteur, ne tenter de la retirer qu'après avoir :

- arrêté le moteur.
- retiré la clé de contact.
- débranché la bougie.
- Ne pas introduire les mains dans l'éjecteur ou la fraise.

5.9 APRÈS L'UTILISATION

- Vérifier si aucune pièce n'est desserrée ou endommagée. Remplacer si nécessaire.
- Resserrer les vis et écrous.
- Éliminer la neige à l'aide d'une brosse.
- Actionner plusieurs fois toutes les commandes.
- Mettre le choke (L) en position fermée.
- Débrancher la bougie.



Ne pas bâcher la machine tant que le moteur et le pot d'échappement sont chauds.

6 ENTRETIEN



Avant de procéder à l'entretien :

- arrêter le moteur.
- débrancher la bougie.

6.1 VIDANGE D'HUILE

Remplacer l'huile une première fois après 5 heures d'utilisation, puis après 20 heures d'utilisation ou une fois par saison. Vidanger l'huile quand le moteur est chaud.



L'huile moteur peut être très chaude si on l'évacue aussitôt après l'arrêt. Il est donc recommandé de laisser refroidir le moteur pendant quelques minutes avant d'effectuer la vidange.

- Incliner le chasse-neige légèrement vers la droite pour que le bouchon de vidange (1:Q) se trouve au point le plus bas du moteur.
- Dévisser le bouchon de vidange d'huile.
- Recueillir l'huile dans un récipient.
- Revisser le bouchon de vidange d'huile.
- Remplir d'huile neuve: Utiliser une huile synthétique 0W30.
- Vérifier le niveau d'huile. Voir 5.2.

6.2 BOUGIE D'ALLUMAGE

Vérifier la bougie d'allumage une fois par an ou toutes les 100 heures d'utilisation.

La nettoyer ou la remplacer si les électrodes ont brûlé. Recommandations du fabricant de moteur : Briggs & Stratton Champion QC12YC ou équivalent.

Écartement correct : 0,7-0,8 mm

6.3 CARBURATEUR

Le carburateur est correctement réglé à la sortie d'usine. Si un réglage est requis, contacter un service technique agréé.

7 ENTRETIEN ET RÉPARATIONS



Avant de procéder à l'entretien :

- arrêter le moteur.
- débrancher la bougie.



Vider le réservoir à l'extérieur lorsque le moteur est froid. Ne pas fumer. Mettre l'essence récupérée dans un récipient approprié.

7.1 RÉGLAGE DES CÂBLES

Pour une bonne transmission du mouvement du moteur à la fraise, le câble d'embrayage doit être correctement réglé.

Ce réglage se fait au niveau du ressort de la commande d'embrayage. Voir fig. 8. Procéder comme suit :

- Débrancher le câble de bougie.
- Faire coulisser la plaque de protection par-dessus la prise câble.
- Faire passer le câble dans l'orifice, le plus loin possible sans tirer sur le ressort.
- Attention : le ressort ne doit pas être en extension.
- Remettre en place la plaque de protection sur la prise câble.

8 REMISAGE



Ne jamais conserver de l'essence ou un chasse-neige dont le réservoir n'est pas vide à l'intérieur d'un bâtiment ou dans un endroit où les émanations sont susceptibles d'entrer en contact avec une flamme nue, une étincelle, des cigarettes, etc.

Si le chasse-neige doit être remisé pour plus de 30 jours, suivre les recommandations suivantes :

1. Vider le réservoir d'essence.
2. Laisser tourner le moteur jusqu'à ce que tout le carburant soit consommé.
3. Remplacer l'huile si la vidange n'a pas été effectuée depuis plus de 3 mois.
4. Retirer la bougie et verser un peu d'huile moteur (environ 30 ml) dans le cylindre. Tirer lentement le cordon du démarreur plusieurs fois. Revisser la bougie.
5. Nettoyer complètement le chasse-neige.
6. Vérifier l'état du chasse-neige. Réparer si nécessaire.
7. Retoucher les éclats dans la peinture.
8. Mettre de l'antirouille sur le métal à nu.
9. Si possible, remisé le chasse-neige à l'intérieur.

9 EN CAS DE CASSE

Pour la réparation et l'entretien des machines, s'adresser à un service agréé. Il utilisera exclusivement des pièces d'origine.

Si vous entretenez vous-même votre chasse-neige ou effectuez des réparations simples : utiliser exclusivement des pièces d'origine. Elles s'adaptent parfaitement et facilitent la tâche.

Les pièces de rechange sont disponibles chez votre vendeur et dans les centres de service agréés.

Pour commander les pièces de rechange : mentionner le modèle, l'année de l'achat, le modèle et le numéro de série.

10 CONDITIONS GÉNÉRALES D'ACHAT

Une garantie totale couvre les défauts matériels et les vices de fabrication. L'utilisateur est tenu de suivre scrupuleusement les instructions contenues dans la documentation fournie.

Sont exclus de la garantie les dégâts consécutifs à :

- la méconnaissance du contenu de la documentation fournie
- la négligence
- un usage ou un assemblage incorrects ou non autorisés
- l'utilisation d'autres éléments que les pièces d'origine
- l'utilisation d'accessoires non fournis ou non agréés par GGP

Sont également exclus de la garantie:

- les pièces d'usure telles que courroies d'entraînement, fraises, pneus, boulons de cisaillement et câbles
- l'usure normale.
- les moteurs. Ceux-ci sont couverts par la garantie fournie par leur fabricant et font l'objet de conditions générales séparées.

L'acquéreur est protégé par les lois nationales de chaque pays. La présente garantie ne limite en aucun cas les droits dont il dispose dans le cadre de ces législations.

1 GENERALITÀ



Questo simbolo indica una segnalazione di **ATTENZIONE**. La mancata osservanza delle istruzioni fornite può causare gravi lesioni personali e/o danni materiali.

1.1 SIMBOLI

Sulla macchina vengono utilizzati i seguenti simboli. La loro funzione è quella di ricordare all'operatore di utilizzarla con l'attenzione e la cautela necessari.

Significato dei simboli



Avvertenza.

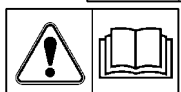

Prima di utilizzare la macchina leggere attentamente il manuale dell'utente.



Staccare il filo della candela e consultare la documentazione tecnica prima di effettuare interventi di riparazione o manutenzione.



Pericolo – ventola rotante.
Pericolo – coclea rotante.



Non avvicinare le mani allo scivolo di scarico.



Non avvicinare le mani e i piedi agli organi rotanti.



Rischio di ustioni.



Tenere i non addetti ai lavori a debita distanza dalla macchina.
Non dirigere mai lo scivolo di scarico verso le persone.



Indossare cuffie protettive.

1.2 RIFERIMENTI

1.2.1 Figure

Le figure in queste istruzioni per l'uso sono numerate 1, 2, 3, e così via.

I componenti indicati nelle figure sono contrassegnati con le lettere A, B, C, e così via.

Un riferimento al componente C nella figura 2 viene indicato con la dicitura: "Vedere fig. 2:C" o semplicemente "(2:C)"

1.2.2 Intestazioni

Le intestazioni in queste istruzioni per l'uso sono numerate come indicato nel seguente esempio: "1.3.1 Controlli di sicurezza generali" è un sottotitolo di "1.3 Controlli di sicurezza" ed è incluso sotto questa intestazione.

Quando si fa riferimento alle intestazioni, in genere viene specificato solo il numero relativo. Ad esempio, "Vedere 1.3.1".

2 NORME DI SICUREZZA

2.1 GENERALITÀ

- Leggere attentamente le presenti istruzioni. Imparare ad utilizzare i comandi per un corretto impiego della macchina.
- Non consentire l'utilizzo dello spazzaneve ai bambini o a chiunque non abbia letto queste istruzioni. È possibile che esistano norme nazionali che impongono un limite di età per l'utilizzo.
- Non utilizzare mai la macchina se nelle vicinanze vi sono persone, in particolare bambini, o animali.
- Tenere presente che il conducente è responsabile per eventuali danni arrecati a persone o cose.
- Fare attenzione a non inciampare o cadere, soprattutto quando si procede in retromarcia.
- Non utilizzare la macchina se si è sotto l'effetto di alcolici, medicinali o se si è stanchi o ammalati.

2.2 PREPARATIVI

- Controllare bene la zona da pulire e asportare eventuali corpi estranei.
- Prima di avviare il motore, disinserire tutti i comandi.
- Non utilizzare lo spazzaneve senza indossare gli indumenti adeguati. Indossare calzature che permettano una buona presa su superfici scivolose.
- Avvertenza: la benzina è altamente infiammabile.
 - A. Conservare sempre la benzina in contenitori idonei.
 - B. Effettuare il rifornimento o il rabbocco solo all'aperto e non fumare durante queste operazioni.
 - C. Effettuare il rifornimento prima di accendere il motore. Non aprire il tappo del serbatoio né fare rifornimento quando il motore è acceso o è ancora caldo.
 - D. Avvitare bene il tappo della benzina e pulire eventuali fuoriuscite.
- Regolare l'altezza della sede della coclea assicurandosi che rimanga al disopra di superfici in ghiaia.
- Non eseguire mai regolazioni con il motore in funzione (salvo diversa indicazione nelle istruzioni).
- Prima di iniziare a lavorare, attendere che lo spazzaneve si adatti alla temperatura esterna.
- Indossare sempre occhiali di protezione o una visiera durante l'utilizzo, la manutenzione o la riparazione.

2.3 USO

- Non avvicinare le mani e i piedi agli organi rotanti. Prestare particolare attenzione all'apertura dello scarico.
- Lo spazzaneve deve essere utilizzato esclusivamente per rimuovere la neve.
- Prestare attenzione quando si procede su marciapiedi, strade e viottoli in ghiaia. Fare attenzione a pericoli nascosti e traffico.
- Non dirigere mai il getto verso strade pubbliche o passanti e veicoli.
- Se lo spazzaneve colpisce corpi estranei, spegnere il motore, scollegare il cavo della candela e ispezionare attentamente la macchina per verificare che non abbia subito danni. Riparare eventuali danni prima di riutilizzare la macchina.

- Se la macchina presenta vibrazioni anomale, spegnere il motore, scollegare il cavo della candela e localizzare la causa. Normalmente le vibrazioni sono sintomo della presenza di un problema.
- Spegner il motore e scollegare il cavo della candela:
- A. Prima di abbandonare il posto di guida.
- B. Se la sede della coclea o lo scarico sono bloccati e vanno puliti.
- C. Prima di iniziare riparazioni o regolazioni.
- Prima di eseguire pulizie, riparazioni o ispezioni, verificare sempre che gli organi rotanti siano fermi e tutti i comandi siano disinseriti.
- Prima di allontanarsi dalla macchina, disinserire tutti i comandi, metterla in folle, spegnere il motore e portare l'interruttore di arresto in posizione "OFF"
- Non avviare mai il motore in locali chiusi, se non per trasportare lo spazzaneve da e nel luogo di rimessaggio. In tal caso, verificare che la porta di accesso sia aperta. I gas di scarico sono tossici.
- Non utilizzare la macchina trasversalmente su un pendio. Muoversi sempre dall'alto verso il basso, quindi dal basso verso l'alto. Prestare attenzione quando si cambia direzione su un pendio. Evitare pendenze ripide.
- Non utilizzare la macchina se le protezioni sono insufficienti o se i dispositivi di sicurezza non sono correttamente posizionati.
- Non disinserire o manomettere i sistemi di sicurezza presenti.
- Non alterare le regolazioni del motore, né portarlo a sovraregime. Se il motore viene fatto funzionare ad un numero di giri eccessivo, il rischio di lesioni personali aumenta.
- Non utilizzare mai lo spazzaneve in prossimità di recinzioni, automobili, finestre, pendii ecc. senza aver adeguatamente regolato il deflettore dello scivolo di scarico.
- Tenere sempre i bambini lontano dall'area in cui deve essere utilizzata la macchina. È necessario che i bambini vengano sorvegliati da un altro adulto.
- Non sovraccaricare la macchina conducendola a velocità troppo elevata.
- Prestare attenzione quando si procede in retromarcia. Guardare dietro di sé prima e durante la retromarcia per assicurarsi che non vi siano ostacoli.
- Non dirigere mai il getto verso altre persone. Non consentire a nessuno di sostare davanti allo spazzaneve.
- Disattivare la coclea quando lo spazzaneve deve essere trasportato o non è in uso. Non condurlo a velocità troppo elevata su superfici scivolose durante il trasporto.
- Utilizzare esclusivamente accessori approvati dal produttore della macchina.
- Non usare mai lo spazzaneve in condizioni di visibilità o illuminazione scarse.
- Assicurarsi sempre di essere in buone condizioni di equilibrio e di tenere saldamente la stegola.
- Non utilizzare mai lo spazzaneve sui tetti.
- Non toccare le parti del motore che, durante l'uso, si riscaldano. Rischio di ustioni.

2.4 MANUTENZIONE E RIMESSAGGIO

- Serrare tutti i dadi e le viti per assicurare un funzionamento sicuro della macchina. Controllare regolarmente i bulloni di sicurezza.
- Utilizzare esclusivamente ricambi originali. I ricambi non originali, anche quelli installabili sulla macchina, possono provocare lesioni.
- Non lasciare benzina nel serbatoio se la macchina viene rimessata in un edificio dove i vapori della benzina possono entrare in contatto con fiamme libere o scintille.
- Lasciare raffreddare il motore prima di rimessare lo spazzaneve al chiuso.
- Prima di un rimessaggio prolungato consultare le istruzioni.
- Sostituire gli adesivi che riportano istruzioni e messaggi di avvertenza, se danneggiati.
- Dopo l'uso, lasciare il motore acceso per un paio di minuti con la coclea collegata. In questo modo si previene il congelamento della coclea.

3 ASSEMBLAGGIO

Nota: Le indicazioni sinistra e destra sono determinate guardando dal posto di guida, dietro lo spazzaneve.

3.1 CONTENUTO – IMBALLO ESTERNO

L'imballo contiene i componenti da installare sullo spazzaneve come da tabella seguente:

Componente	Pos.	Figura	N.
Spazzaneve		1	1
Scivolo di scarico	M	1	1
Flangia per scivolo di scarico	T	5	1
Pannello di controllo per barra del manico	N	4	1
Manico	-	1	1
Dadi e viti per quanto sopra	-	-	-
Istruzioni	-	-	1

3.2 DISIMBALLAGGIO

1. Aprire la scatola con cautela.
2. Consultare l'eventuale documentazione inclusa nella scatola, ad esempio le presenti istruzioni.
3. Estrarre dalla scatola tutti i componenti non montati e i componenti per il montaggio.
4. Sollevare lo spazzaneve dalla scatola.
5. Smaltire la scatola e gli imballi nel rispetto delle normative locali.

3.3 MANICO (FIG. 2)

Installare il manico seguendo la procedura descritta di seguito:

1. Tenere il manico sopra lo spazzaneve e verificare che i cavi collegati siano in posizione corretta.
2. Installare le viti (2:Q) con i dadi (2:R) per fissare il manico allo spazzaneve e serrare.

3.4 STERZO (3:C)

Montare lo sterzo come segue:

1. Posizionare lo sterzo accanto al lato destro del manico.
2. Fissarlo con il galletto di plastica (S).
3. Controllare che i cavi siano posizionati correttamente.

3.5 PANNELLO DI AVVIAMENTO (4:N)

Installare il pannello di avviamento con il pulsante di avviamento e la presa per la corrente di avviamento. Utilizzare le viti in dotazione.

3.6 SCIVOLO DI SCARICO NEVE (5:M)

1. Posizionare lo scivolo di scarico neve (5:M) con la flangia (5:T) tra lo scivolo e lo spazzaneve.
2. Installare le tre viti (5:U).
2. Serrare le viti.

4 COMANDI



La marmitta è dotata di una piastra di protezione (1:G). Il motore può essere avviato solo se la piastra di protezione è montata e intatta.

4.1 CHIAVE DI ACCENSIONE (1:A)

Consente l'arresto del motore. La chiave di accensione ha due posizioni:



Sinistra (verticale)-OFF - il motore si arresta e non può essere avviato. Da questa posizione la chiave può essere estratta.

Destra (orizzontale)-ON - il motore può essere avviato e messo in funzione. Da questa posizione la chiave non può essere estratta.

4.2 LEVA DI AVVIAMENTO (1:B)

Avviamento manuale a fune autoavvolgente

4.3 MANOVELLA DI REGOLAZIONE (1:C)

La manovella di regolazione modifica la direzione di espulsione della neve.



1. In avanti - spostamento dello scarico verso sinistra.
2. Indietro - spostamento dello scarico verso destra.

4.4 IMPUGNATURA DELLA FRIZIONE – COCLEA (1:D)

Innesta la coclea quando il manico viene premuto verso la barra del manico.

4.5 ADESCATORE (1:E)

Premendo il comando in gomma dell'adescatore si inietta carburante nel collettore di aspirazione del carburatore, facilitando così l'avvio del motore a freddo.

4.6 COMANDO DELL'ARIA (1:F)

Si utilizza per l'accensione del motore a freddo. Il comando dell'aria presenta due posizioni:



A sinistra - il comando dell'aria è chiuso (per la partenza a freddo)

A destra - il comando dell'aria è aperto.

4.7 TAPPO DEL CARBURANTE (1:K)

Per il rifornimento di carburante.

4.8 TAPPO DI RIEMPIMENTO DELL'OLIO (1:J)

Per aggiungere olio al motore e verificarne il livello.

4.9 DEFLETTORE (1:L)

Premere il manico di controllo (1:K) e impostare il deflettore all'altezza desiderata.

Verso il basso - lunghezza di getto minore.

Verso l'alto - lunghezza di getto maggiore.

4.10 SCIVOLO DI SCARICO (1:M)

La direzione nella quale viene espulsa la neve dipende dalla posizione dello scivolo di scarico. Utilizzare la manovella di regolazione per impostare lo scivolo di scarico (1:C).

4.11 PULSANTE DI AVVIAMENTO – AVVIAMENTO ELETTRICO (1:N)

Attiva il motorino di avviamento elettrico.

4.12 COLLEGAMENTO ELETTRICO - AVVIAMENTO ELETTRICO (1:O)

Fornisce alimentazione al motorino di avviamento. Collegare a una presa con messa a terra da 220/230 volt. È necessario utilizzare un salvavita.

4.13 TAPPO DI SCARICO DELL'OLIO (1:P)

Per scaricare l'olio motore vecchio quando si esegue il cambio dell'olio.

4.14 CANDELA

Per maggiore sicurezza, scollegare il cavo della candela da quest'ultima. La candela si trova sotto il carter (7:V). Per accedere alla candela, eseguire le operazioni seguenti:

1. Ruotare il comando dell'aria verso l'alto. Usare una pinza regolabile, poligrip o simile.
2. Smontare le due viti di fissaggio del carter (7:V).
3. Spostare con cautela il carter in posizione laterale senza scollegare il tubo dell'adescatore.
4. Rimontare gli elementi seguendo l'ordine inverso.

5 UTILIZZO DELLO SPAZZANEVE

5.1 GENERALITÀ

Non avviare il motore senza aver prima portato a termine tutti i passaggi descritti nella sezione "3".



Non utilizzare lo spazzaneve senza prima aver letto e compreso le presenti istruzioni e tutti gli adesivi di avvertenza e istruzioni presenti sulla macchina.



Indossare sempre occhiali di protezione o una visiera durante gli interventi di manutenzione o riparazione

5.2 PRIMA DELL'AVVIAMENTO

Rifornire il motore di olio prima della messa in funzione.



Non avviare il motore fin quando non è stato effettuato il pieno di olio. In assenza di olio, si rischia di danneggiare gravemente il motore.

1. Posizionare la macchina su una superficie piana.
2. Estrarre l'asta di misurazione del livello dell'olio e controllare il livello dell'olio. Vedere la figura 6.
3. Il livello dell'olio deve essere compreso tra i segni "ADD" e "FULL".
4. All'occorrenza rabboccare fino al livello "FULL".
5. Usare olio sintetico SAE 0W30.
6. Riposizionare il tappo di riempimento dell'olio.

Controllare sempre il livello dell'olio prima dell'utilizzo. Durante il controllo, la macchina deve essere in piano.

5.3 RIFORNIMENTO DI BENZINA

Usare solo benzina senza piombo. Non utilizzare miscele per motori a due tempi.

NOTA! La benzina senza piombo è deperibile. Non comprare più benzina di quella necessaria per il consumo di un mese.

È possibile utilizzare carburanti ecologici, quali la benzina all'achilatro. La composizione di questa benzina ha un impatto minore su persone e ambiente.



La benzina è altamente infiammabile. Conservare sempre il carburante in contenitori idonei.



Conservare la benzina in un luogo fresco e ben ventilato, non in casa. Riporre la benzina fuori dalla portata dei bambini.



Effettuare il rifornimento di benzina o il rabbocco all'aperto e non fumare durante queste operazioni. Fare rifornimento prima di avviare il motore. Non aprire il tappo del serbatoio né fare rifornimento quando il motore è acceso o è ancora caldo.

Non riempire il serbatoio di benzina fino all'orlo. Al termine del rifornimento avvitarlo bene il tappo della benzina e pulire eventuali fuoriuscite.

5.4 AVVIAMENTO MANUALE DEL MOTORE



Non toccare mai i componenti del motore. Questi componenti sono molto caldi durante l'uso e fino a 30 minuti dopo l'uso.



Non accendere mai il motore in locali chiusi. I gas di scarico contengono monossido di carbonio, un componente altamente tossico.

1. Controllare che il comando della coclea (1:D) non sia attivato.
2. Ruotare la chiave di accensione (1:A) in posizione "ON".
3. Portare il comando dell'aria (1:F) in posizione di chiusura.
Nota: se il motore è caldo non è necessario agire su questo comando.
4. Premere il comando in gomma dell'adescatore (1:E) 2 o 3 volte. Controllare che il foro sia coperto quando il comando in gomma viene premuto verso l'interno.
Nota: non eseguire questa operazione se il motore è caldo.
5. Tirare lentamente la manopola di avviamento (1:B) fin quando si avverte della resistenza. Tirare con rapidità e forza per avviare il motore.
6. Una volta avviato il motore, aprire completamente il comando dell'aria.

5.5 ACCENSIONE DEL MOTORE CON AVVIAMENTO ELETTRICO



Non toccare mai i componenti del motore. Questi componenti sono molto caldi durante l'uso e fino a 30 minuti dopo l'uso.



Non accendere mai il motore in locali chiusi. I gas di scarico contengono monossido di carbonio, un componente altamente tossico.

1. Collegare il cavo alla presa elettrica dello spazzaneve (1:O) e a una presa con messa a terra da 220/230 volt. È necessario utilizzare un salvavita.
 2. Controllare che il comando della coclea (1:D) non sia attivato.
 3. Ruotare la chiave di accensione (1:A) in posizione "ON".
 4. Portare il comando dell'aria (1:F) in posizione di chiusura.
Nota: se il motore è caldo non è necessario agire su questo comando.
 5. Premere il comando in gomma dell'adescatore (1:E) 2 o 3 volte. Controllare che il foro sia coperto quando il comando in gomma viene premuto verso l'interno.
Nota: non eseguire questa operazione se il motore è caldo.
 6. Messa in moto:
 - A. Premere il pulsante di avviamento (1:N) per attivare il motorino di avviamento.
 - B. Una volta avviato il motore, rilasciare il pulsante di avviamento e aprire lentamente l'aria.
 - C. Se il motore tentenna, chiudere immediatamente l'aria e riapirla gradualmente.
 - D. Estrarre la prolunga dalla presa. Quindi estrarla anche dal motore.
- Nota: Per evitare di danneggiare l'avviamento elettrico, provare a mettere in moto tenendo premuto il pulsante per 5 secondi e poi rilasciandolo per 5 secondi. Se dopo 10 tentativi il motore non si è ancora avviato, lasciare raffreddare il motore per almeno 40 minuti prima di riprovare a metterlo in moto. Se il motore continua a non avviarsi, contattare un centro di assistenza autorizzato.
7. Una volta avviato il motore, aprire completamente l'aria.

5.6 ARRESTO

1. Rilasciare l'impugnatura della frizione (1:D). Nota: se la coclea continua a ruotare, vedere 7.1.
2. Ruotare la chiave di accensione (1:A) in posizione "OFF".

5.7 FUNZIONAMENTO

1. Avviare il motore come descritto sopra. Lasciare il motore acceso per alcuni minuti, così da scaldarlo prima dell'uso.
2. Regolare il deflettore dello scarico.
3. Regolare lo scivolo di scarico facendo in modo che la neve venga espulsa nella direzione verso cui soffia il vento.
4. Attivare la coclea tirando verso l'alto l'impugnatura della frizione.



Fare attenzione al movimento della coclea. Non avvicinare mani, piedi, capelli o indumenti ampi agli organi mobili della macchina.

5. Spingere lo spazzaneve in avanti ed espellere la neve.

5.8 CONSIGLI PER L'UTILIZZO



La marmitta e le parti adiacenti diventano estremamente calde quando il motore è acceso. Rischio di ustioni.

1. Mantenere sempre una velocità adatta alle condizioni della neve.
2. La rimozione della neve risulta più efficace quando è ancora fresca.
3. Se possibile, espellere la neve nella direzione del vento.
4. Regolare la velocità in modo che la neve venga espulsa con un flusso costante.



Se della neve rimane bloccata nello scarico, non tentare di rimuoverla senza prima aver:

- Spento il motore.
- Rimosso la chiave di accensione.
- Scollegato il cavo della candela dalla candela stessa.

Non introdurre le mani all'interno dello scarico o della coclea.

5.9 DOPO L'UTILIZZO

1. Controllare che non ci siano componenti allentati o danneggiati. Se necessario, sostituire i componenti danneggiati.
2. Serrare eventuali viti e bulloni lenti.
3. Pulire via con una spazzola tutta la neve rimasta sulla macchina.
4. Muovere tutti i comandi in avanti e indietro più volte.
5. Ruotare la valvola dell'aria (L) in posizione chiusa.
6. Scollegare il cavo della candela dalla candela stessa.



Non coprire la macchina finché il motore e la marmitta sono ancora caldi.

6 MANUTENZIONE



Prima di qualsiasi intervento di manutenzione, verificare che:

- il motore sia spento.
- il cavo della candela sia stato scollegato dalla candela stessa.

6.1 CAMBIO DELL'OLIO

Sostituire l'olio la prima volta dopo 5 ore di esercizio e successivamente ogni 20 ore o almeno una volta per stagione. L'olio va cambiato a motore caldo.



L'olio motore potrebbe essere molto caldo se viene tolto immediatamente dopo aver spento il motore. Pertanto, lasciare raffreddare il motore per alcuni minuti prima di togliere l'olio.

1. Piegarlo lo spazzaneve leggermente verso destra in modo che il tappo di scarico dell'olio divenga il punto più basso del motore (1:Q).
2. Svitare il tappo di scarico dell'olio.
3. Lasciar defluire l'olio in un contenitore.
4. Riavvitare il tappo di scarico dell'olio.
5. Riempire con olio nuovo: usare olio sintetico 0W30.
6. Controllare il livello dell'olio. Vedere 5.2.

6.2 CANDELA

Controllare la candela una volta all'anno o ogni cento ore di esercizio.

Se gli elettrodi sono bruciati, sostituire o pulire la candela. Il produttore del motore raccomanda: Champion QC12YC o equivalente.

Distanza dell'elettrodo corretta: 0,7-0,8 mm.

6.3 CARBURATORE

Il carburatore è pre-regolato dal produttore. Se è necessario eseguire regolazioni, contattare un centro di assistenza autorizzato.

7 ASSISTENZA E RIPARAZIONI



Prima di qualsiasi intervento di assistenza, verificare che:

- il motore sia spento.
- il cavo della candela sia stato scollegato dalla candela stessa.



Svuotare il serbatoio all'aperto ed a motore freddo. Non fumare. Raccogliere la benzina in un contenitore idoneo.

7.1 REGOLAZIONE DEI CAVETTI DI REGOLAZIONE

Per permettere la trasmissione della potenza dal motore alla coclea, il cavo del comando della frizione deve essere correttamente regolato.

Il cavo deve essere saldamente fissato alla molla sul comando. Vedere fig. 8. Procedere come segue:

1. Scollegare il cavo di accensione dalla candela.
2. Estrarre la piastra di protezione facendola scorrere sul cavo di connessione.
3. Inserire il cavo in un foro il più in alto possibile senza estendere la molla.
4. Verificare di non aver provocato l'estensione della molla.
5. Reinserrire la piastra di protezione sul cavo di connessione.

8 RIMESSAGGIO



Non rimessare mai lo spazzaneve con benzina nel serbatoio in ambienti chiusi con ventilazione insufficiente. I vapori della benzina potrebbero venire a contatto con fiamme libere, scintille, sigarette ecc.

Se lo spazzaneve deve essere rimessato per un periodo superiore a 30 giorni, adottare i seguenti provvedimenti:

1. Svuotare il serbatoio della benzina.
2. Accendere il motore e farlo funzionare finché non si esaurisce la benzina.
3. Cambiare l'olio motore se l'operazione non è già stata effettuata nei tre mesi precedenti.
4. Rimuovere la candela e versare dell'olio motore (circa 30 ml) nel foro. Far girare il motore per un paio di giri. Riavvitare la candela.
5. Pulire accuratamente lo spazzaneve.
6. Verificare che lo spazzaneve non presenti danni. Se necessario, eseguire delle riparazioni.
7. Ritoccare eventualmente la vernice.
8. Proteggere le superfici metalliche esposte alla ruggine.
9. Rimessare lo spazzaneve in un ambiente chiuso, se possibile.

9 IN CASO DI GUASTI

Le officine di assistenza autorizzate effettuano le riparazioni e la manutenzione in garanzia. Utilizzano esclusivamente ricambi originali.

Se si eseguono semplici riparazioni autonomamente: Utilizzare esclusivamente ricambi originali. Si adattano perfettamente alla macchina e semplificano molto il lavoro.

I ricambi sono disponibili presso il rivenditore e i centri di assistenza autorizzati.

Quando si ordinano dei ricambi: specificare il modello, l'anno di acquisto, il modello e il numero di serie del motore.

10 CONDIZIONI D'ACQUISTO

La garanzia copre tutti i difetti dei materiali e di fabbricazione. L'utilizzatore dovrà seguire attentamente tutte le istruzioni fornite nella documentazione allegata.

La garanzia non copre i danni dovuti a:

- Mancata familiarizzazione con la documentazione di accompagnamento
- Disattenzione
- Uso e montaggio non corretti o non consentiti
- Utilizzo di pezzi di ricambio non originali
- Utilizzo di accessori non forniti o non approvati da GGP

La garanzia non copre:

- La normale usura di materiali di consumo come cinghie di trasmissione, trivelle, fari, ruote, bulloni di sicurezza e fili
- Normale usura
- Motori. Sono coperti dalle garanzie del produttore del motore nei termini e nelle condizioni specificati.

L'acquirente è protetto dalle proprie leggi nazionali. I diritti dell'acquirente previsti dalle proprie leggi nazionali non sono in alcun modo limitati dalla presente garanzia.

1 INFORMACJE OGÓLNE



Ten symbol nakazuje zachowanie **OSTROŻNOŚCI**. Niedokładne stosowanie się do instrukcji może prowadzić do poważnych obrażeń ciała i/lub uszkodzenia mienia.

1.1 SYMBOLE

Na maszynie znajdują się następujące symbole. Ich zadaniem jest przypomnienie o zachowaniu ostrożności i uwagi podczas jej używania.

Znaczenie symboli:



Ostrzeżenie.



Przed użyciem tej maszyny należy przeczytać i zrozumieć instrukcję obsługi.



Przed przystąpieniem do naprawy lub konserwacji należy wyjąć kluczyk, odłączyć przewód świecy zapłonowej i zapoznać się z literaturą techniczną.



Niebezpieczeństwo – wirujący wentylator.



Niebezpieczeństwo – wirująca śruba śnieżna.



Nie zbliżać rąk do tunelu wyrzutowego.



Nie zbliżać dłoni ani stóp do wirujących części.



Ryzyko poparzeń.



STRZYMAĆ osoby trzecie w bezpiecznej odległości od maszyny.
Nigdy nie kierować tunelu wyrzutowego w stronę osób trzecich.



Stosować ochroniacze słuchu.

1.2 OZNACZENIA

1.2.1 Rysunki

Rysunki w niniejszej instrukcji zostały kolejno ponumerowane: 1, 2, 3, itd.

Przedstawione na nich komponenty oznaczono literami A, B, C, itd.

Oznaczenie komponentu C na rysunku 2 to:

„Patrz rys. 2:C.” lub po prostu „(2:C)”

1.2.2 Sekcje

Sekcje w niniejszej instrukcji zostały ponumerowane zgodnie z następującym przykładem:

„1.3.1 Ogólne kontrole bezpieczeństwa” to podpunkt w sekcji „1.3 Kontrole bezpieczeństwa”, umieszczony właśnie w tej sekcji.

Odwołując się do sekcji zwykle podawany jest tylko jej numer. Przykład: „Patrz 1.3.1”.

2 INSTRUKCJA BEZPIECZEŃSTWA

2.1 INFORMACJE OGÓLNE

- Należy dokładnie przeczytać niniejszą instrukcję i zapoznać się z elementami sterowania oraz prawidłowym użytkowaniem maszyny.
- Nigdy nie należy pozwalać na używanie maszyny dzieciom ani nikomu, kto nie zapoznał się z instrukcją użytkowania odśnieżarki. Przepisy lokalne mogą określać ograniczenia dotyczące wieku kierowcy.
- Nigdy nie należy używać maszyny, jeśli w pobliżu znajdują się zwierzęta lub osoby, szczególnie dzieci.
- Należy pamiętać, że za wypadki, które mogą przydarzyć się ludziom lub ich mieniu, odpowiada kierowca.
- Należy uważać, aby nie potknąć się i nie upaść, szczególnie podczas cofania.
- Nigdy nie należy używać odśnieżarki znajdując się pod wpływem alkoholu lub leków oraz będąc zmęczonym czy chorym.

2.2 PRZYGOTOWANIA

- Sprawdzić teren, który będzie odśnieżany i usunąć wszystkie ruchome i obce przedmioty.
- Przed uruchomieniem silnika należy wyłączyć wszystkie elementy sterowania.
- Nigdy nie należy używać odśnieżarki bez odpowiedniej odzieży ochronnej. Należy nosić obuwie, które poprawia przyczepność na śliskich powierzchniach.
- Ostrzeżenie – benzyna jest wysoce łatwopalna.
 - Zawsze należy przechowywać benzynę w zbiornikach, które zostały specjalnie do tego wyprodukowane.
 - Paliwo należy uzupełniać wyłącznie na zewnątrz, a podczas uzupełniania nigdy nie należy palić.
 - Paliwo należy uzupełnić przed uruchomieniem silnika. Nigdy nie należy wyjmować korka wlewu lub uzupełniać paliwa podczas pracy silnika lub kiedy silnik jest jeszcze ciepły.
 - Mocno zakreślić korek wlewu paliwa i wytrzeć ewentualnie rozlaną benzynę.
- Wyregulować wysokość śruby śnieżnej, upewniając się, że znajduje się nad żwirową powierzchnią.
- Nigdy, w żadnym wypadku, nie należy przeprowadzać regulacji podczas pracy silnika (chyba, że instrukcja nakazuje co innego).
- Przed rozpoczęciem używania odśnieżarki należy zacementować, aż maszyna przyzwyczai się do temperatury zewnętrznej.
- Podczas używania, konserwowania i serwisowania odśnieżarki zawsze należy nosić okulary ochronne lub osłonę twarzy.

2.3 PRACA

- Nie zbliżać dłoni ani stóp do obracających się części. Zawsze należy unikać wylotu wyrzutnika.
- Odśnieżarka służy wyłącznie do usuwania śniegu.
- Należy uważać podczas jazdy lub przejeżdżania przez ścieżki żwirowe, chodniki i drogi. Należy również uważać na ukryte niebezpieczeństwa i ruch uliczny.

- Nigdy nie należy kierować wyrzutnika w stronę drogi publicznej czy przejeżdżających pojazdów.
- Jeśli odśnieżarka uderzy w jakiś obcy przedmiot, należy wyłączyć silnik, zdjąć kabel ze świecy zapłonowej i dokładnie sprawdzić maszynę pod kątem uszkodzeń. Przed jej ponownym użyciem należy naprawić powstałe uszkodzenia.
- Jeśli maszyna wpada w drgania, należy wyłączyć silnik i sprawdzić przyczynę. Drgania są zazwyczaj znakiem, że coś jest nie tak.
- Należy wyłączyć silnik i zdjąć kabel świecy zapłonowej:
 - A. Opuszczając stanowisko kierowcy.
 - B. Jeśli obudowa śruby śnieżnej lub wyrzutnik są zablokowane i wymagają wyczyszczenia.
 - C. Przed rozpoczęciem naprawy lub regulacji.
- Przed przystąpieniem do czyszczenia, naprawy lub kontroli zawsze należy sprawdzić, czy obracające się części zatrzymały się i czy wszystkie elementy sterowania są wyłączone.
- Przed pozostawieniem maszyny bez nadzoru należy wyłączyć wszystkie elementy sterowania, wybrać bieg jałowy, wyłączyć silnik i ustawić wyłącznik w pozycji „OFF”.
- Nigdy nie należy pozwalać, aby silnik pracował w pomieszczeniu, oprócz wprowadzania i wyprowadzania maszyny. W takich przypadkach należy dopilnować, aby drzwi były otwarte. Spaliny są toksyczne.
- Nigdy nie należy jeździć w poprzek pochyłości. Zawsze należy poruszać się z góry na dół i z dołu na górę. Należy zachować ostrożność podczas zmiany kierunku na zbczu. Należy unikać stromych zboczy.
- Nigdy nie należy obsługiwać maszyny przy niewystarczającym zabezpieczeniu lub bez założonych urządzeń zabezpieczających.
- Zabrania się odłączać lub wyłączać istniejące urządzenia zabezpieczające.
- Nie wolno zmieniać ustawień regulatora silnika ani podkręcać nadmiernie obrotów silnika. Przy pracy silnika na wysokich obrotach zwiększa się możliwość spowodowania obrażeń ciała.
- Nigdy nie należy używać odśnieżarki w pobliżu ogrodzenia, samochodów, szyb okiennych, zboczy, itp., bez odpowiedniego ustawienia wyrzutnika odchylanego.
- Zawsze należy trzymać dzieci z dala od odśnieżanego obszaru. Najlepiej, gdy dzieci znajdują się pod opieką drugiej osoby dorosłej.
- Nie należy przeciążać maszyny, jadąc zbyt szybko.
- Zachować ostrożność podczas cofania. Przed i w trakcie cofania należy oglądać się za siebie, żeby w porę spostrzec ewentualne przeszkody.
- Nigdy nie należy kierować wyrzutnika w stronę osób trzecich. Nie należy dopuszczać, aby ktoś stał przed maszyną.
- Podczas transportu lub przerwy w pracy należy wyłączyć śrubę śnieżną. Podczas transportu nie należy prowadzić zbyt szybko na śliskich powierzchniach.
- Należy używać wyłącznie wyposażenia dodatkowego, zatwierdzonego przez producenta maszyny.
- Nigdy nie należy prowadzić odśnieżarki przy złej widoczności lub bez dostatecznego oświetlenia.
- Zawsze należy utrzymywać równowagę i mocno trzymać uchwyt.

- Nigdy nie należy używać odśnieżarki na dachu.
- Nie należy dotykać elementów silnika, ponieważ nagrzewają się one podczas pracy. Istnieje ryzyko oparzeń.

2.4 KONSERWACJA I PRZECHOWYWANIE

- W ramach przygotowania maszyny do pracy należy dokręcić wszystkie śruby i nakrętki. Należy regularnie sprawdzać śruby bezpiecznikowe ścinane.
- Zawsze należy używać oryginalnych części zamiennych. Nieoryginalne części zamienne mogą powodować ryzyko wystąpienia obrażeń ciała, nawet jeśli pasują do maszyny.
- Nigdy nie należy przechowywać maszyny z paliwem w zbiorniku w budynkach, w których może dojść do kontaktu oparów z płomieniami lub iskrami.
- Przed umieszczeniem maszyny w miejscu przechowywania należy poczekać, aż silnik ostygnie.
- Przed przechowaniem maszyny na dłuższy czas należy zastosować się do odpowiednich zaleceń w instrukcji.
- Wymienić uszkodzone naklejki ostrzegawcze i instrukcje.
- Po zakończeniu pracy należy pozostawić silnik na chodzie z włączoną śrubą śnieżną przez kilka minut. Zapobiega to zamarzaniu śruby śnieżnej.

3 MONTAŻ

Uwaga: Odniesienia do lewej i prawej strony w niniejszej instrukcji dotyczą pozycji operatora stojącego za odśnieżarką.

3.1 ZAWARTOŚĆ - OPAKOWANIE GŁÓWNE

Opakowanie zawiera elementy, które należy zainstalować w odśnieżarce, zgodnie z poniższą tabelą:

Element	Poz.	Rysunek	Nr
Odśnieżarka		1	1
Tunel wyrzutowy	M	1	1
Kołnierz tunelu wyrzutowego	T	5	1
Panel sterowania na uchwycie	N	4	1
Uchwyt	-	1	1
Śruby i nakrętki do powyższych elementów	-	-	-
Instrukcja	-	-	1

3.2 ROZPAKOWANIE

1. Ostrożnie otworzyć karton.
2. Zachować całą dokumentację, w tym niniejszą instrukcję.
3. Wyjąć z kartonu wszystkie elementy włożone luzem oraz elementy montażowe.
4. Wyjąć odśnieżarkę z kartonu.
5. Pozbyć się kartonu i opakowań zgodnie z lokalnymi przepisami.

3.3 UCHWYT (RYS. 2)

Procedura montażu uchwytu:

1. Przytrzymać uchwyt nad odśnieżarką i sprawdzić, czy podłączone linki są umieszczone prawidłowo.
2. Włożyć i dokręcić śruby (2:Q) i nakrętki (2:R), aby przymocować uchwyt do odśnieżarki.

3.4 DŹWIGNIA ZMIANY KIERUNKU (3:C)

Procedura montażu dźwigni zmiany kierunku:

1. Umieścić dźwignię zmiany kierunku po prawej stronie uchwytu.
2. Przymocować za pomocą plastikowej nakrętki skrzydełkowej (S).
3. Sprawdzić, czy linki zostały odpowiednio poprowadzone.

3.5 PANEL ROZRUSZNIKA (4:N)

Zamontować panel rozrusznika z przyciskiem startowym i gniazdem prądu rozruchowego za pomocą dołączonych śrub.

3.6 TUNEL WYRZUTOWY ŚNIEGU (5:M)

1. Ustawić tunel wyrzutowy śniegu (5:M) na odśnieżarce, podkładając pod niego kołnierz (5:T).
2. Zamocować za pomocą trzech śrub (5:U).
2. Dokręcić śruby.

4 STEROWANIE

Tłumik silnika wyposażono w panel ochronny (1:G). Silnik można uruchomić tylko wtedy, gdy panel ochronny jest założony i nienaruszony.

4.1 KLUCZYK ZAPŁONU (1:A)

Służy do wyłączania silnika. Kluczyk zapłonu ma dwie pozycje:



Lewa (pionowa)-OFF: silnik zostaje wyłączony i nie można go uruchomić. W tej pozycji można wyjąć kluczyk zapłonu.

Prawa (pozioma)-ON: można uruchomić silnik i pracować. W tej pozycji nie można wyjąć kluczyka zapłonu.

4.2 UCHWYT ROZRUSZNIKA (1:B)

Ręczna, zwijana linka rozruchowa

4.3 DŹWIGNIA REGULACYJNA (1:C)

Dźwignia regulacyjna służy do zmiany kierunku wyrzucania śniegu.



1. Do przodu - śnieg jest wyrzucany na lewo.
2. Do tyłu - śnieg jest wyrzucany na prawo.

4.4 DŹWIGNIA SPRZĘGŁA - ŚRUBA ŚNIEŻNA (1:D)

Uruchamia śrubę śnieżną, kiedy zostanie przyciśnięta do uchwytu odśnieżarki.

4.5 POMPKA (1:E)

Naciśnięcie gumowej gruszki wprowadza paliwo do rury ssącej gaźnika, ułatwiając uruchomienie zimnego silnika.

4.6 SSANIE (1:F)

Używane przy uruchamianiu zimnego silnika: Ssanie ma dwie pozycje:



W lewo - ssanie jest zamknięte (przy uruchamianiu zimnego silnika)

W prawo - zawór ssania jest otwarty.

4.7 KOREK WLEWU PALIWA (1:H)

Do uzupełniania paliwa.

4.8 KOREK WLEWU OLEJU (1:J)

Do uzupełniania i sprawdzania poziomu oleju w silniku.

4.9 WYRZUTNIK ODCHYLANY (1:L)

Do ustawiania wysokości odchylanego wyrzutnika służy uchwyt regulacyjny (1:K).

Obniżony – mniejsza odległość wyrzucania.
Uniesiony – większa odległość wyrzucania.

4.10 TUNEL WYRZUTOWY (1:M)

Tunel wyrzutowy określa kierunek wyrzucania śniegu. Ustawia się go za pomocą dźwigni regulacyjnej (1:C).

4.11 PRZYCIŚK START – ROZRUCH ELEKTRYCZNY (1:N)

Służy do włączania silnika uruchamianego elektrycznie.

4.12 GNIAZDO ELEKTRYCZNE - ROZRUCH ELEKTRYCZNY (1:O)

Dostarcza zasilanie do silnika rozruchowego. Podłączyć do uziemionego gniazda ściennego 220/230 V. Wymagany jest wyłącznik przeciwporażeniowy.

4.13 KOREK SPUSTOWY OLEJU (1:P)

Do spuszczenia starego oleju silnikowego podczas wymiany oleju.

4.14 ŚWIECA ZAPŁONOWA

W celu zapewnienia bezpieczeństwa, należy zdjąć kabel świecy zapłonowej ze świecy. Świeca zapłonowa znajduje się pod osłoną (7:V). Aby uzyskać do niej dostęp, należy:

1. Ustawić ssanie w pozycji pionowej. Można użyć zacisku Polygrip lub podobnego.
2. Odkręcić dwie śruby mocujące osłonę (7:V).
3. Ostrożnie przesunąć osłonę, nie rozłączając wężyka pompki.
4. Złożyć, powtarzając czynności w odwrotnej kolejności.

5 UŻYWANIE ODŚNIEŻARKI

5.1 INFORMACJE OGÓLNE

Nigdy nie należy uruchamiać silnika, dopóki nie zostaną przeprowadzone wszystkie czynności opisane w części "3".



Nigdy nie należy używać odśnieżarki bez uprzedniego przeczytania i zrozumienia instrukcji oraz wszystkich naklejek ostrzegawczych i instrukcji na maszynie.



Podczas używania, konserwowania i serwisowania odśnieżarki zawsze należy nosić okulary ochronne lub osłonę twarzy.

5.2 PRZED URUCHOMIENIEM

Przed użyciem należy napełnić silnik olejem.



Nie należy uruchamiać silnika przed napełnieniem go olejem. W przeciwnym razie silnik może ulec poważnemu uszkodzeniu.

1. Ustawić maszynę na równym podłożu.
2. Wyjąć wskaźnik poziomu oleju i odczytać poziom oleju. Patrz rysunki 6.
3. Poziom oleju powinien się zawierać między oznaczeniami "ADD" (UZUPEŁNIĆ) i "FULL" (PEŁNO).
4. W razie potrzeby, należy uzupełnić olej do oznaczenia "FULL" (PEŁNO).
5. NStosować olej syntetyczny SAE 0W30.
6. Wkręć korek wlewu oleju.

Przed użyciem maszyny zawsze należy sprawdzić poziom oleju w silniku. Podczas sprawdzania poziomu oleju odśnieżarka powinna stać na równym podłożu.

5.3 UZUPEŁNIANIE PALIWA

Zawsze należy używać benzyny bezołowiowej. Nie wolno stosować mieszanki olejowo-paliwowej do silników dwusuwowych.

UWAGA! Należy pamiętać, że zwykła benzyna bezołowiowa jest nietrwała; nie należy kupować więcej paliwa, niż można zużyć w ciągu trzydziestu dni.

Można stosować benzynę ekologiczną, tj. alkiat. Ten rodzaj benzyny charakteryzuje się składem, który jest mniej niebezpieczny dla ludzi i przyrody.



Benzyna jest wysoce łatwopalna. Zawsze należy przechowywać paliwo w zbiornikach, które zostały specjalnie do tego wyprodukowane.



Paliwo należy przechowywać w chłodnym miejscu o dobrej wentylacji – nie w domu. Należy je przechowywać w miejscu niedostępnym dla dzieci.



Paliwo należy uzupełniać wyłącznie na zewnątrz, a podczas uzupełniania nigdy nie należy palić. Paliwo należy uzupełniać przed uruchomieniem silnika. Nigdy nie należy wyjmować korka wlewu lub uzupełniać paliwa podczas pracy silnika lub kiedy silnik jest jeszcze ciepły.

Nie napełniać zbiornika do samego wlewu. Po zakończeniu uzupełniania paliwa należy mocno zakręcić korek wlewu paliwa i wytrzeć ewentualnie rozlaną benzynę.

5.4 RĘCZNE URUCHAMIANIE SILNIKA



Nigdy nie dotykaj elementów silnika, ponieważ w trakcie pracy i do 30 minut od jej zakończenia są bardzo gorące.



Nigdy nie uruchamiaj silnika w pomieszczeniu. Spaliny zawierają tlenek węgla - bardzo trujący gaz.

1. Sprawdzić, czy regulacja śruby śnieżnej (1:D) nie jest zakończona.
2. Ustawić kluczyk zapłonu (1:A) w pozycji „ON”.
3. Ustawić ssanie (1:F) w pozycji zamkniętej.
Uwaga! Ciepły silnik nie wymaga ssania.
4. Nacisnąć gumową gruszkę (1:E) 2 lub 3 razy. Podczas naciskania należy dopilnować, aby otwór w gruszcze był zakryty.
Uwaga! Funkcja ta nie jest potrzebna, kiedy silnik jest ciepły.
5. Powoli pociągnąć do oporu za uchwyt rozrusznika (1:B). Uruchomić silnik mocnym szarpnięciem.
6. Po uruchomieniu silnika należy całkowicie otworzyć ssanie.

5.5 URUCHAMIANIE SILNIKA Z ROZRUSZNIKIEM ELEKTRYCZNYM



Nigdy nie dotykaj elementów silnika, ponieważ w trakcie pracy i do 30 minut od jej zakończenia są bardzo gorące.



Nigdy nie uruchamiaj silnika w pomieszczeniu. Spaliny zawierają tlenek węgla - bardzo trujący gaz.

1. Podłączyć kabel do gniazda elektrycznego odśnieżarki (1:O) i do uziemionego gniazda ściennego 220/230 V. Wymagany jest wyłącznik przeciwporażeniowy.
2. Sprawdzić, czy regulacja śruby śnieżnej (1:D) nie jest zakończona.
3. Ustawić kluczyk zapłonu (1:A) w pozycji „ON”.
4. Ustawić ssanie (1:F) w pozycji zamkniętej.
Uwaga! Ciepły silnik nie wymaga ssania.
5. Nacisnąć gumową gruszkę (1:E) 2 lub 3 razy. Podczas naciskania należy dopilnować, aby otwór w gruszcze był zakryty.
Uwaga! Funkcja ta nie jest potrzebna, kiedy silnik jest ciepły.
6. Uruchamianie silnika:
 - A. Nacisnąć przycisk rozrusznika (1:N), aby uruchomić silnik rozruchowy.
 - B. Po uruchomieniu silnika zwolnić przycisk rozrusznika i powoli otwierać ssanie.
 - C. Jeśli silnik przerywa, należy natychmiast zamknąć ssanie i ponownie stopniowo je otwierać.
 - D. Najpierw należy odłączyć przedłużacz z gniazda. Następnie można odłączyć go od silnika.
Uwaga! Aby zapobiec uszkodzeniu rozrusznika elektrycznego, podczas rozruchu należy wciskać przycisk przez 5 sekund, a następnie zwalniać go na 5 sekund. Jeśli po 10 próbach nie uda się uruchomić silnika, należy zaczekać z kolejną próbą co najmniej 40 minut, aż ostygnie. Jeśli nadal nie można uruchomić silnika, należy skontaktować się z autoryzowaną stacją serwisową.
7. Po uruchomieniu silnika należy całkowicie otworzyć ssanie.

5.6 ZATRZYMYWANIE

1. Zwolnić uchwyt sprzęgła (1:D). Uwaga! Jeśli śruba śnieżna nadal się obraca - patrz 7.1 poniżej.
2. Ustawić kluczyk zapłonu (1:A) w pozycji „OFF”.

5.7 PRACA

1. Uruchomić silnik zgodnie z opisem powyżej. Zaczekać kilka minut, aż silnik się rozgrzeje.
2. Ustawić tunel wyrzutowy.
3. Wyregulować tunel wyrzutowy, aby śnieg był wyrzucany z wiatrem.
4. Uruchomić śrubę śnieżną, przyciągając dźwignię sprzęgła.



Uwaga na obracającą się śrubę. Nie zbliżać dłoni, stóp, włosów ani luźnych części odzieży do ruchomych części maszyny.

5. Popychać odśnieżarkę do przodu, aby rozpocząć odśnieżanie.

5.8 WSKAZÓWKI DOTYCZĄCE JAZDY



Podczas pracy silnika tłumik i przyległe części stają się bardzo gorące. Istnieje ryzyko oparzeń.

1. Zawsze należy dostosować prędkość do warunków śniegowych.
2. Najłatwiej jest usuwać świeży śnieg.
3. W miarę możliwości zawsze należy wyrzucać śnieg z wiatrem.
4. Dostosować prędkość, aby śnieg był wyrzucany równomiernie.



Jeśli śnieg zablokuje się w wyrzutniku, przed próbą jego usunięcia należy:

- Wyłączyć silnik.
- Wyjąć kluczyk zapłonu.
- Zdjąć kabel świecy zapłonowej ze świecy.
- Nie wkładać dłoni do wyrzutnika ani śruby śnieżnej.

5.9 PO ZAKOŃCZENIU PRACY

1. Sprawdzić, czy nie ma luźnych lub uszkodzonych części. W razie potrzeby należy wymienić uszkodzone części.
2. Dokręcić luźne śrubki i nakrętki.
3. Oczyszczyć maszynę ze śniegu.
4. Klika razy poruszać elementami sterowania w przód i w tył.
5. Zamknąć ssanie (L).
6. Zdjąć kabel świecy zapłonowej ze świecy (4.14).



Nie należy przykrywać maszyny, kiedy silnik i tłumik nadal są ciepłe.

6 KONSERWACJA



Przed przystąpieniem do serwisowania należy wykonać następujące czynności:

- zatrzymać silnik.
- zdjąć kabel świecy zapłonowej ze świecy.

6.1 WYMIANA OLEJU

Pierwszą wymianę oleju należy przeprowadzić po 5 godzinach pracy, a następne co 20 godzin lub raz na sezon. Olej należy wymieniać, kiedy silnik jest ciepły.



Olej silnikowy może być bardzo gorący, jeśli jest spuszczaany bezpośrednio po wyłączeniu silnika. Dlatego przed spuszczeniem oleju należy pozostawić silnik na kilka minut, żeby ostygł.

1. Przechylić odśnieżarkę nieco na prawo, aby korek spustowy oleju stał się najniższym położonym punktem silnika (1:P).
2. Odkręcić korek rury spustowej oleju.
3. Spuścić olej do przygotowanego zbiornika.
4. Z powrotem wkręcić korek rury spustowej oleju.
5. Wlać nowy olej: stosować olej syntetyczny 0W30.
6. Sprawdzić poziom oleju. Patrz 5.2. powyżej, w części “5.2”

6.2 ŚWIECA ZAPŁONOWA

Świecę zapłonową należy sprawdzać raz w roku lub co sto godzin pracy.

Jeśli elektrody ulegną spaleni, świecę należy oczyścić lub wymienić. Producent silnika zaleca: Briggs & Stratton LDF7TC lub podobny.

Prawidłowa przerwa iskrowa: 0,7-0,8 mm.

6.3 GAŹNIK

Gaźnik jest ustawiony fabrycznie. Jeśli będzie wymagał regulacji, należy skontaktować się z autoryzowaną stacją serwisową.

7 SERWISOWANIE I NAPRAWY



Przed przystąpieniem do serwisowania należy wykonać następujące czynności:

- zatrzymać silnik.
- zdjąć kabel świecy zapłonowej ze świecy.



Zbiornik paliwa należy opróżnić na zewnątrz, kiedy silnik jest zimny. Nie palić. Spuścić paliwo do odpowiedniego zbiornika.

7.1 REGULACJA LINEK STEROWANIA

Aby zasilanie mogło dochodzić z silnika do śruby śnieżnej, należy odpowiednio wyregulować linkę sprzęgła.

Linkę reguluje się w miejscu mocowania przy sprzężynie na uchwycie. Patrz rys. 8. Regulację przeprowadza się w następujący sposób:

1. Zdjąć kabel ze świecy zapłonowej.
2. Przesunąć w górę osłonę mocowania linki.
3. Wsunąć linkę w otwór możliwie jak najdalej, bez rozciągania sprzężyny.
4. Sprawdzić, czy sprzężyna nie uległa rozciągnięciu.
5. Założyć osłonę mocowania linki.

8 PRZECHOWYWANIE



Nigdy nie należy przechowywać odśnieżarki z paliwem w zbiorniku w zamkniętym pomieszczeniu o słabej wentylacji. Opary benzyny mogłyby wejść w kontakt z otwartym płomieniem, iskrami, papierosami, itp.

Jeśli odśnieżarka ma zostać przechowana przez okres dłuższy niż 30 dni, należy zastosować następujące środki ostrożności:

1. Opróżnić zbiornik z paliwem.
2. Uruchomić silnik i zostawić go na chodzie, aż sam się zatrzyma z braku paliwa.
3. Jeśli olej w silniku nie był wymieniany przez ostatnie 3 miesiące, należy go wymienić.
4. Wyjąć świecę zapłonową i wlać odrobinę oleju silnikowego (około 30 ml) do otworu. Obrócić korbą kilka razy. Ponownie wkręcić świecę zapłonową.
5. Dokładnie wyczyścić całą odśnieżarkę.
6. Sprawdzić odśnieżarkę pod kątem uszkodzeń. W razie potrzeby naprawić.
7. Zamalować wszystkie odpryski farby.
8. Odkryte powierzchnie metalowe zabezpieczyć przed korozją.
9. Jeśli to możliwe, przechować odśnieżarkę w pomieszczeniu.

9 JEŚLI COŚ SIĘ ZEPSUJE

Naprawy i serwis przeprowadzane są przez autoryzowane stacje serwisowe. Tam zawsze używane są oryginalne części zamienne.

Czy przeprowadzają Państwo proste czynności naprawcze samodzielnie? Zawsze należy używać oryginalnych części zamiennych. Części te doskonale pasują i znacznie ułatwiają pracę.

Części zamienne dostępne są u lokalnego przedstawiciela handlowego lub stacji serwisowej.

Zamawiając części zamienne należy: podać model, rok zakupu, numer modelu i typu silnika.

10 WARUNKI ZAKUPU

Wady produkcyjne i materiałowe są objęte pełną gwarancją. Użytkownik powinien dokładnie przestrzegać instrukcji podanych w załączonej dokumentacji.

Gwarancja nie obejmuje uszkodzeń spowodowanych w wyniku:

- Niezapoznania się użytkownika z załączoną instrukcją
- Niedbałości
- Nieprawidłowego lub niedozwolonego użycia lub montażu
- Używania nieoryginalnych części zamiennych
- Używania akcesoriów nie dostarczonych lub nie zatwierdzonych przez firmę GGP

Gwarancja nie obejmuje również:

- Zużycia części, takich jak paski, śruby śnieżne, reflektory, koła, śruby bezpiecznikowe ścinane i linki
- Normalnego zużycia
- Silników. Elementy te są objęte gwarancją producenta silnika, zawierającą oddzielne warunki i postanowienia.

Kupujący podlega przepisom prawa danego kraju. Niniejsza gwarancja w żaden sposób nie ogranicza praw, które przysługują kupującemu w ramach tych przepisów.

1 ОБЩАЯ ИНФОРМАЦИЯ



Этот символ означает **ПРЕДУПРЕЖДЕНИЕ**. Несоблюдение инструкций может привести к серьезной травме и/или повреждению имущества.

1.1 СИМВОЛЫ

Указанные ниже знаки нанесены на машину. Эти знаки указывают, на что следует обратить внимание при эксплуатации машины.

Ниже пояснено, что означают знаки:



Осторожно!

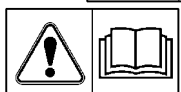

Перед тем как приступить к использованию машины, прочитайте руководство для пользователя.



Удалите ключ, отсоедините провод свечи зажигания и изучите техническую литературу перед тем, как приступить к ремонту или техническому обслуживанию.



Опасно! Вращающийся вентилятор.
Опасно! Вращающийся шнек.



Руки следует держать на безопасном расстоянии от разгрузочного желоба.



Руки и ноги следует держать на безопасном расстоянии от вращающихся деталей.



Существует опасность ожога.



Следите за тем, чтобы посторонние люди находились на безопасном расстоянии от машины.

Следите за тем, чтобы разгрузочный желоб не был направлен в сторону находящихся рядом с машиной людей.

Обязательно используйте средства защиты органов слуха.



1.2 СПРАВОЧНАЯ ИНФОРМАЦИЯ

1.2.1 Рисунки

Рисунки, приведенные в данных инструкциях по эксплуатации, обозначены цифрами 1, 2, 3 и т.д.

Компоненты, показанные на рисунках, обозначены буквами А, В, С и т.д.

Ссылка на узел С на Рисунке 2 делается следующим образом:

"См. Рис. 2:С." или просто "(2:С)"

1.2.2 Заголовки

Заголовки в настоящих инструкциях по эксплуатации нумеруются в соответствии со следующим примером: "1.3.1 Общая проверка безопасности" – является подзаголовком к "1.3 Проверки безопасности" и включается в этот параграф.

При ссылках на заголовки обычно указывается только номер заголовка. Например: "См. п. 1.3.1".

2 МЕРЫ БЕЗОПАСНОСТИ

2.1 ОБЩИЕ СВЕДЕНИЯ

- Внимательно прочитайте настоящую инструкцию. Ознакомьтесь с назначением органов управления и правилами пользования машиной.
- Не разрешайте пользоваться снегоочистителем детям или лицам, не знакомым с настоящей инструкцией. Местным законодательством могут быть установлены ограничения в отношении возраста лиц, допускаемых к управлению машиной.
- Не используйте машину, если поблизости находятся другие люди, а в особенности дети или животные.
- Помните, что водитель несет ответственность за несчастные случаи, которые могут случиться с другими людьми, и за ущерб, нанесенный их имуществу.
- Примите меры по предотвращению падения и переворачивания машины при изменении направления ее движения на противоположное.
- Запрещается пользоваться снегоочистителем в состоянии алкогольного опьянения, под действием лекарственных препаратов и в состоянии усталости или болезни.

2.2 ПОДГОТОВКА

- Убедитесь в том, что на участке, который требуется очистить от снега, нет мусора и посторонних предметов.
- Перед пуском двигателя переведите все органы управления в нерабочее положение.
- Управляйте снегоочистителем только в правильно выбранной по погоде теплой одежде. Используйте обувь, предотвращающую скольжение.
- Осторожно! Бензин легко воспламеняется.
 - А. Храните бензин только в емкостях, специально предназначенных для этой цели.
 - В. Заправлять или дозаправлять машину бензином следует только на открытом воздухе, и ни в коем случае при заправке или дозаправке нельзя курить.
 - С. Заправку бензином следует производить до запуска двигателя. Запрещается снимать крышку заливной горловины или заливать бензин, пока двигатель работает или не остыл.
 - Д. Плотно завинтите крышку заливной горловины и вытрите все следы пролитой жидкости.
- Отрегулируйте высоту шнека так, чтобы он находился над поверхностью, посыпанной гравием.
- Ни при каких обстоятельствах не выполняйте регулировку при работающем двигателе (если только это специально не определено в инструкциях).

- Перед тем как приступить к чистке снега, дайте машине адаптироваться к температуре окружающего воздуха.
- Во время вождения, технического обслуживания и ремонта машины обязательно используйте защитные очки или щиток.

2.3 ИНСТРУКЦИИ ПО ЭКСПЛУАТАЦИИ

- 3. Руки и ноги должны находиться на безопасном расстоянии от вращающихся деталей. Избегайте находиться вблизи отверстия разгрузочного желоба.
- Соблюдайте осторожность при вождении машины по гравию, тротуарам и дорожному покрытию. Следите за скрытыми препятствиями и движением других транспортных средств.
- Не направляйте разгрузочный желоб в сторону автомобильных дорог или других движущихся транспортных средств.
- При столкновении снегоочистителя с препятствием выключите двигатель, отсоедините кабель свечи зажигания и внимательно проверьте машину на наличие повреждений. Перед тем как вновь приступить к работе, устраните неисправность.
- При обнаружении сильной вибрации машины, выключите двигатель и выясните причину. Обычно вибрация указывает на наличие неисправности.
- Выключите двигатель и отсоедините кабель свечи зажигания:
 - А. При покидании места водителя.
 - В. Если кожух шнека или разгрузочный желоб забиты и требуют очистки.
 - С. Перед выполнением ремонта или регулировок.
- Перед тем как приступить к чистке, ремонту или осмотру, дождитесь останова всех вращающихся деталей и переведите все органы управления в нерабочее положение.
- Перед тем как оставить машину без присмотра, установите все органы управления в нерабочее положение, переведите рычаг переключения передач в нейтральное положение, выключите двигатель и установите выключатель в положение «OFF» («ВЫКЛ»).
- Запрещается включать двигатель внутри помещения, за исключением тех случаев, когда требуется поставить машину на хранение или вывести ее из помещения. В этих случаях следует открыть дверь помещения, в котором находится машина. Отработавшие газы токсичны.
- Запрещается перемещать машину поперек склона. Двигайтесь сверху вниз и снизу вверх. Будьте осторожны при изменении направления движения на склоне. Избегайте перемещения по крутым склонам.
- Запрещается эксплуатировать машину с недостаточной защитой или без установленных на место защитных устройств.
- Не допускается отсоединять или переводить в нерабочее положение существующие защитные устройства.
- Не изменяйте настройку регулятора двигателя и не увеличивайте обороты двигателя на холостом ходу. При работе двигателя на высоких оборотах возрастает опасность получения травм.

- Запрещается использовать снегоочиститель вблизи ограждений, автомобилей, остеклений, уклонов и т.п., не выполнив надлежащую регулировку дефлектора разгрузочного желоба.
- Следите за тем, чтобы на очищаемых от снега участках не было детей. Дети должны находиться под присмотром взрослых.
- Не перегружайте машину, ведя ее на высокой скорости.
- Будьте осторожны при включении заднего хода. Перед движением задним ходом и во время движения следите за возможными препятствиями сзади.
- Следите за тем, чтобы разгрузочный желоб не был направлен в сторону находящихся рядом с машиной людей. Следите за тем, чтобы никто не находился перед машиной.
- Если снегоочиститель будет транспортироваться или не использоваться в течение длительного времени, переведите шнек в нерабочее положение. При транспортировке снегоочистителя по скользким поверхностям не перемещайтесь с высокой скоростью.
- Используйте только принадлежности, рекомендованные изготовителем машины.
- Запрещается управлять снегоочистителем в условиях плохой видимости или плохого освещения.
- Во время вождения водитель должен находиться в состоянии устойчивого равновесия и надежно удерживать рукоятку управления.
- Запрещается использовать снегоочиститель на крышах зданий.
- Не касайтесь деталей двигателя, поскольку во время работы они нагреваются до высокой температуры. Опасность получения ожогов.

2.4 ТЕХНИЧЕСКОЕ ОБСЛУЖИВАНИЕ И ХРАНЕНИЕ

- Затяните все гайки и винты таким образом, чтобы машина находилась в безопасном рабочем состоянии. Регулярно проверяйте состояние срезных болтов.
- Используйте только фирменные запасные части. При использовании запасных частей, выпускаемых другими изготовителями, можно получить травмы, даже если эти части подходят к машине.
- Запрещается хранение машины с бензином в баке в зданиях, где пары бензина могут воспламениться от открытого пламени или искр.
- Перед постановкой машины на хранение дайте двигателю остыть.
- Перед постановкой машины на длительное хранение примите все рекомендуемые меры.
- Заменяйте поврежденные таблички с предостережениями и инструкциями.
- После уборки снега дайте двигателю поработать в течение нескольких минут с подсоединенным шнеком. Это предотвратит прихватывание шнека в замерзшем состоянии.
-
-

3 ИНСТРУКЦИИ ПО СБОРКЕ

Примечание: Положения “слева” и “справа” определены с точки зрения наблюдателя, находящегося сзади снегоочистителя.

3.1 СОДЕРЖИМОЕ НАРУЖНОЙ УПАКОВКИ

В упаковочном материале содержатся компоненты, которые требуется установить на снегоочиститель в соответствии с приведенной ниже таблицей:

Деталь	Поз.	Рис.	Номер
Снегоочиститель		1	1
Разгрузочный желоб	M	1	1
Фланец для разгрузочного желоба	T	5	1
Панель управления для рулевой рукоятки	N	4	1
Рукоятка	-	1	1
Винты и гайки для вышеперечисленных компонентов	-	-	-
Инструкции	-	-	1

3.2 РАСПАКОВКА

1. Осторожно откройте коробку.
2. Извлеките из коробки документацию, например данные инструкции.
3. Извлеките из коробки все незакрепленные детали и монтажные узлы из коробки.
4. Поднимите снегоочиститель из упаковочной коробки.
5. Утилизацию коробки и упаковочного материала производите в соответствии с местными законодательными актами.

3.3 РУКОЯТКА (РИС. 2).

Установка рукоятки производится следующим образом:

1. Держите рукоятку над снегоочистителем и убедитесь, что подключенные провода располагаются правильно.
2. Установите винты (2:Q) с гайками (2:R) так, чтобы рукоятка была прикреплена к снегоочистителю и затяните.

3.4 РЕГУЛЯТОР НАПРАВЛЕНИЯ (3:C)

Установите регулятор направления следующим образом:

1. Поместите регулятор направления рядом с правой стороной рукоятки.
2. Закрепите с помощью пластиковой барашковой гайки (S).
3. Проверьте, что кабели правильно проложены.

3.5 ПУСКОВАЯ ПАНЕЛЬ (4:N)

Установите пусковую панель с кнопкой пуска и выходом для начального тока. Используйте прилагаемые винты.

3.6 РАЗГРУЗОЧНЫЙ ЖЕЛОБ ДЛЯ СНЕГА (5:M)

1. Расположите разгрузочный желоб для снега (5:M) так, чтобы фланец (5:T) находился между разгрузочным желобом для снега и снегоочистителем.
2. Установите три винта (5:U).
2. Затяните винты.

4 ОРГАНЫ УПРАВЛЕНИЯ



Глушитель двигателя оснащен защитной пластиной (1:G). Двигатель можно запустить, только когда эта защитная пластина установлена на место и не повреждена.

4.1 КЛЮЧ ЗАЖИГАНИЯ (1:A)

Используется для выключения двигателя. Ключ зажигания может быть в следующих двух положениях:



Влево (вертикальное положение) - ВЫКЛ. Двигатель выключается и не заводится. В данном положении можно извлечь ключ зажигания.

Вправо (горизонтальное положение) - ВКЛ. Двигатель можно запустить и эксплуатировать. В данном положении невозможно извлечь ключ зажигания.

4.2 ПУСКОВАЯ РУКОЯТКА (1:В)

Пуск при помощи наматываемого шнура

4.3 РЕГУЛИРОВОЧНЫЙ РЫЧАГ (1:С)

Регулировочный рычаг служит для изменения направления отбрасывания снега.



1. Вперед - снег отбрасывается влево.
2. Назад - снег отбрасывается вправо.

4.4 РЫЧАГ СЦЕПЛЕНИЯ – РАБОТА ШНЕКА (1:D)



Приводит в движение бур, когда рукоятка прижимается к рулевой рукоятке.

4.5 ПОДКАЧИВАЮЩИЙ НАСОС (1:E)



При нажатии на резиновый баллон подкачивающего насоса топливо впрыскивается в карбюратор, что облегчает пуск двигателя из холодного состояния.

4.6 УПРАВЛЕНИЕ ВОЗДУШНОЙ ЗАСЛОНКОЙ (1:F)

Используется для запуска двигателя из холодного состояния. Заслонка может находиться в двух положениях:



В левом - заслонка закрыта (для холодного пуска)



В правом - заслонка открыта.

4.7 КРЫШКА ТОПЛИВНОГО БАКА (1:H)



Используется для заливки бензина.

4.8 КРЫШКА МАСЛОЗАЛИВНОЙ ГОРЛОВИНЫ

(1:J)

 Используется при заливке и проверке уровня масла в двигателе.

4.9 ДЕФЛЕКТОР (1:L).

Нажмите на рукоятку управления (1:K) и установите дефлектор на требуемую высоту.

Опущенный дефлектор – меньше расстояние отбрасывания снега.

Поднятый дефлектор – больше расстояние отбрасывания снега.

4.10 РАЗГРУЗОЧНЫЙ ЖЕЛОБ (1:M)

Разгрузочный желоб определяет направление отбрасывания снега. Настройка разгрузочного желоба производится с помощью регулировочного рычага (1:C).

4.11 КНОПКА ПУСКА – ЭЛЕКТРОСТАРТЕР (1:N)

Служит для пуска двигателя с электростартером.

4.12 ЭЛЕКТРИЧЕСКОЕ ПОДКЛЮЧЕНИЕ – ЭЛЕКТРОСТАРТЕР (1:O)

Служит для подачи напряжения питания, необходимого для пуска двигателя. Подключается к заземленной розетке 220/230 В. Необходимо использовать прерыватель замыкания на землю.

4.13 ПРОБКА СЛИВА МАСЛА (1:P)

Используется для слива использованного моторного масла при замене масла.

4.14 СВЕЧА ЗАЖИГАНИЯ

Для обеспечения максимальной безопасности отсоедините также провод от свечи зажигания. Свеча зажигания расположена под крышкой (7:V). Для получения доступа к свече зажигания выполните следующие действия:

1. Поверните рукоятку управления дроссельной заслонкой прямо вверх. Используйте зажим "polygrip" или аналогичный.
2. Удалите два винта, которые удерживают крышку (7:V).
3. Осторожно сместите крышку в одну сторону, не отключая шланг от подкачивающего насоса.
4. Сборка выполняется в обратной последовательности.

5 ИНСТРУКЦИИ ПО ЭКСПЛУАТАЦИИ СНЕГООЧИСТИТЕЛЯ

5.1 ОБЩИЕ СВЕДЕНИЯ

Не включайте двигатель, пока не будут выполнены все меры, описанные в разделе 3.



Перед тем как приступить к использованию снегоочистителя, внимательно изучите и усвойте все инструкции, приведенные в настоящем документе, и изучите содержимое всех табличек с предупреждениями и указаниями, прикрепленных к машине.



Во время вождения, технического обслуживания и ремонта машины обязательно используйте защитные очки или щиток.

5.2 ПОДГОТОВКА К ПУСКУ

Перед использованием машины залейте масло в двигатель.



Не включайте двигатель, пока в него не будет залито масло. Работающий без масла двигатель может выйти из строя.

1. Установите машину на ровную поверхность.
2. Извлеките масляный щуп и проверьте уровень масла. См. рисунок 6.
3. Уровень масла должен находиться между отметками "ADD" (Добавить) и "FULL" (Полный).
4. Если необходимо, долейте масло до отметки "FULL". См. рисунок 10.
5. Используйте синтетическое масло SAE 0W30.
6. Установите пробку маслозаливной горловины (11:F) на место.

Перед использованием снегоочистителя обязательно проверяйте уровень масла в двигателе. При проверке снегоочиститель должен находиться на ровной поверхности.

5.3 ЗАЛЕЙТЕ БЕНЗИН В БЕНЗОБАК

Используйте только неэтилированный бензин. Запрещается использовать смесь бензина с маслом для двухтактных двигателей.

ВНИМАНИЕ! Помните о том, что неэтилированный бензин – скоропортящийся продукт; не покупайте бензина больше, чем вы сможете использовать в течение тридцати дней.

Также может использоваться экологически чистый бензин, например, алкилатный. Бензин этого типа имеет состав, менее опасный для людей и окружающей среды.



Бензин легко воспламеняется. Храните топливо только в емкостях, специально предназначенных для этой цели.



Храните бензин в прохладном, хорошо проветриваемом месте, не в доме. Храните бензин в месте, недоступном для детей.



Заправлять или дозаправлять машину бензином следует только на открытом воздухе, и ни в коем случае при заправке или дозаправке нельзя курить. Перед запуском двигателя залейте топливо в топливный бак. Запрещается снимать крышку заливной горловины или заливать бензин, пока двигатель работает или не остыл.

Не заправляйте бензобак до самого верха. Плотнo завинтите крышку заливной горловины и вытрите все следы пролитого бензина.

5.4 РУЧНОЙ ПУСК ДВИГАТЕЛЯ

Запрещается прикасаться к компонентам двигателя. Во время работы двигателя и в течение 30 минут после работы двигателя сохраняется высокая температура компонентов.



Запрещается включать двигатель машины внутри помещения. Отработавшие газы содержат монооксид углерода – очень токсичный газ.

1. Убедитесь в том, что регулировочный трос шнека (1:D) не задействован.

2. Поверните ключ зажигания (1:A) в положение "ВКЛ".
3. Переведите заслонку (1:F) в закрытое положение. Примечание. Если двигатель прогрет, заслонку использовать не требуется.
4. 2-3 раза нажмите резиновый баллон (1:E). Убедитесь, что отверстие баллона закрыто при нажатии. Примечание. Если двигатель прогрет, не используйте подпиточный насос.
5. Медленно потяните шнур стартера (1:B), пока не почувствуете сопротивление. Запустите двигатель, резко потянув шнур.
6. После запуска двигателя поворачивайте заслонку против часовой стрелки, пока она полностью не откроется.

5.5 ПУСК ДВИГАТЕЛЯ С ЭЛЕКТРОСТАРТЕРОМ



Запрещается прикасаться к компонентам двигателя. Во время работы двигателя и в течение 30 минут после работы двигателя сохраняется высокая температура компонентов.



Запрещается включать двигатель машины внутри помещения. Отработавшие газы содержат монооксид углерода – очень токсичный газ.

1. Подключите кабель от разъема электрического подключения снегоочистителя (1:O) к заземленной розетке на 220/230 В. Необходимо использовать прерыватель замыкания на землю.
2. Убедитесь в том, что регулировочный трос шнека (1:D) не задействован.
3. Поверните ключ зажигания (1:A) в положение "ВКЛ".
4. Переведите заслонку (1:F) в закрытое положение. Примечание. Если двигатель прогрет, заслонку использовать не требуется.
5. 2-3 раза нажмите резиновый баллон (1:E). Убедитесь, что отверстие баллона закрыто при нажатии. Примечание. Если двигатель прогрет, не используйте подпиточный насос.
6. Пуск двигателя:
 - A. Нажмите кнопку пуска (1:N) для активизации пуска.
 - B. После запуска двигателя отпустите кнопку пуска и постепенно открывайте заслонку.
 - C. Если двигатель начнет работать с перебоями, немедленно закройте заслонку и вновь постепенно откройте ее.
 - D. Сначала отсоедините вилку удлинительного провода от розетки. Затем отсоедините удлинительный провод от двигателя.

Примечание. Во избежание повреждения электростартера выполняйте попытки пуска двигателя, удерживая кнопку в течение 5 секунд и отпуская ее на 5 секунд. Если двигатель не удалось завести после 10 попыток, дайте ему остыть в течение не менее 40 минут до начала новой попытки. Если двигатель не удалось завести, обратитесь в авторизованный сервисный центр.
7. После запуска двигателя поворачивайте заслонку против часовой стрелки, пока она полностью не откроется.

5.6 ОСТАНОВ

1. Отпустите рукоятку сцепления (1:D). Примечание. Если бур продолжает вращаться – см 7.1 ниже.
2. Поверните ключ зажигания (1:A) в положение "ВЫКЛ".

5.7 ИНСТРУКЦИИ ПО ЭКСПЛУАТАЦИИ

1. Выполните пуск двигателя, как описано выше. Перед использованием машины дайте двигателю поработать в течение нескольких минут для прогрева.
2. Отрегулируйте дефлектор разгрузочного желоба.
3. Отрегулируйте положение разгрузочного желоба так, чтобы снег отбрасывался в направлении ветра.
4. Задействуйте бур, потянув вверх рычаг сцепления.



Наблюдайте за вращением бура. Следите за тем, чтобы руки, ноги, волосы и незакрепленные края одежды находились на удалении от движущихся частей машины.

5. Плавно перемещайте снегоочиститель вперед для уборки снега.

5.8 СОВЕТЫ ПО ВОЖДЕНИЮ



Во время работы двигателя глушитель и окружающие его детали сильно нагреваются. Опасность получения ожогов.

1. Всегда регулируйте скорость в зависимости от состояния убираемого снега.
2. Снег лучше всего убирать сразу после его выпадения.
3. По возможности, обеспечьте отбрасывание снега по ветру.
4. Отрегулируйте скорость так, чтобы обеспечить равномерное разбрасывание снега.



Если разгрузочный желоб забит снегом, то, прежде чем очистить желоб, выполните следующее:

- Остановите двигатель.
- Выньте ключ зажигания из замка.
- Отсоедините кабель от свечи зажигания.
- Не просовывайте руки внутрь желоба или шнека.

5.9 ПО ОКОНЧАНИИ РАБОТЫ

1. Проверьте, нет ли ослабленных и поврежденных деталей. При необходимости замените поврежденные детали.
2. Затяните ослабленные винты и гайки.
3. Очистите машину от снега.
4. Несколько раз переместите органы управления попеременно вперед и назад.
5. Поверните заслонку (L) в положение закрывания.
6. Отсоедините кабель от свечи зажигания. См. 4.14.



Не закрывайте машину, пока не остынут двигатель и глушитель.

6 ТЕХНИЧЕСКОЕ ОБСЛУЖИВАНИЕ



Перед обслуживанием убедитесь в том, что:
- выключен двигатель;
- отсоединен кабель от свечи зажигания.

6.1 ЗАМЕНА МАСЛА

Замените масло после первых 5 часов работы и затем заменяйте после каждых 20 часов работы или один раз в сезон. Масло следует заменить, если двигатель нагревается.



Сливаемое сразу после остановки двигателя моторное масло может быть горячим. Поэтому перед сливом масла дайте двигателю охладиться в течение нескольких минут.

1. Слегка наклоните снегоочиститель вправо, чтобы пробка отверстия для слива масла находилась в самой нижней точке двигателя (1:Q).
2. Отвинтите пробку отверстия для слива масла.
3. Дайте маслу стечь в контейнер.
4. Завинтите пробку отверстия для слива масла.
5. Залейте новое масло. Используйте синтетическое масло 0W30
6. Проверьте уровень масла. См. 5.2.

6.2 СВЕЧА ЗАЖИГАНИЯ

Ежегодно или через каждые 100 часов эксплуатации проверяйте свечу зажигания.

Если электроды обгорели, очистите и установите на место свечу зажигания. Изготовитель двигателя рекомендует использовать следующие свечи: Champion QC12YC или эквивалентные свечи.

Правильный искровой промежуток: 0,7-0,8 мм

6.3 КАРБЮРАТОР

Карбюратор отрегулирован на заводе-изготовителе. Если требуется регулировка, обратитесь в местный официальный сервисный центр.

7 ОБСЛУЖИВАНИЕ И РЕМОНТ



Перед обслуживанием убедитесь в том, что:
- выключен двигатель;
- отсоединен кабель от свечи зажигания.



Слейте топливо на открытом воздухе, после того как остынет двигатель. Запрещается курить во время слива топлива. Слейте топливо в емкость, специально предназначенную для хранения бензина.

7.1 РЕГУЛИРОВКА УПРАВЛЯЮЩИХ ТРОСОВ

Для передачи усилия от двигателя к буру необходимо правильно подключить тросик муфты сцепления.

Регулировка тросика производится в точке его крепления к пружине контрольного механизма. См. рисунок 8. Регулировка выполняется следующим образом:

1. Отсоедините кабель зажигания от свечи зажигания.
2. Сдвиньте вверх защитную пластину над кабельным соединением.
3. Вставьте тросик максимально глубоко в отверстие, не растягивая пружину.
4. Проверьте, что пружина не растянута.
5. Установите на место защитную пластину над кабельным соединением.

8 ХРАНЕНИЕ



Запрещается хранить снегоочиститель с бензином, залитым в топливный бак, в замкнутом пространстве с плохой вентиляцией. Пары бензина могут вступить в контакт с источниками открытого пламени, искрами, огнем сигарет и т.п.

Если предполагается хранить снегоочиститель свыше 30 дней, рекомендуется принять следующие меры:

1. Опорожните бензобак.
2. Включите двигатель и дайте ему поработать, пока не закончится топливо.
3. Замените моторное масло, если масло использовалось в течение 3 месяцев.
4. Снимите свечу зажигания и налейте немного моторного масла (примерно 30 мл) в отверстие. Несколько раз проверните коленчатый вал двигателя. Винтите свечу зажигания.
5. Тщательно очистите всю машину.
6. Проверьте снегоочиститель на наличие повреждений. При необходимости выполните ремонт.
7. Закрасьте все поврежденные участки красочного покрытия.
8. Покройте открытые металлические поверхности антикоррозионным составом.
9. По возможности, храните снегоочиститель внутри помещения.

9 ДЕЙСТВИЯ ПРИ ОБНАРУЖЕНИИ ПОЛОМОК

Официальные сервисные центры выполняют ремонт и обслуживание. При этом используются только фирменные запасные части.

Вы можете выполнить простой ремонт самостоятельно? Используйте только фирменные запасные части. Фирменные запасные части, специально предназначенные для этой машины, существенно облегчают выполнение работ.

Запасные части можно приобрести у местного официального дилера или в сервисных центрах.

При заказе запасных частей: Укажите номер модели и год приобретения машины, а также номер модели и тип двигателя.

10 УСЛОВИЯ ПРОДАЖИ

На дефекты изготовления и материалов дается полная гарантия. Пользователь обязан строго следовать инструкциям, приведенным в поставляемой документации.

Гарантия не распространяется на повреждения, возникшие вследствие:

- отказа пользователя от ознакомления с сопровождающей документацией
- небрежного обращения,
- неправильного или запрещенного способа использования или сборки,
- использования запасных частей других производителей,
- использования принадлежностей, не поставляемых или не одобренных компанией GGP

Гарантия также не распространяется на:

- изнашиваемые компоненты, такие как приводные ремни, шнеки, фары, колеса, срезные болты и провода;
- нормальный износ;
- двигатели. На них предоставляются гарантии изготовителей, с отдельными условиями и сроками.

Покупатель защищен национальными законами охраны прав потребителя. Права, которые предоставлены покупателю этими законами, не охватываются настоящей гарантией.

1 OBECNĚ



Tento symbol znamená **POZOR**. Nedodržení pokynů může vést k vážnému zranění osob nebo k poškození majetku.

1.1 SYMBOLY

Na stroji jsou umístěny následující symboly. Informují vás, kdy je při jeho používání třeba dbát zvýšené opatrnosti.

Symboly mají následující význam:



Výstraha.



Před použitím stroje si přečtěte uživatelskou příručku a seznamte se s jejími pokyny.



Vyjměte klíček ze zapalování, odpojte kabel zapalovací svíčky a přečtěte si příslušné pokyny v uživatelské příručce.



Nebezpečí – otáčející se vrtule.

Nebezpečí – otáčející se šroub.



Ruce mějte v dostatečné vzdálenosti od vyhazovacího komínu.



Ruce a chodidla udržujte v dostatečné vzdálenosti od otáčejících se součástí.



Hrozí nebezpečí popálení.



Přihlízející lidé musí být vždy v dostatečné vzdálenosti od stroje.

Vyhazovací komín nikdy nesměřujte na přihlízející osoby.



Vždy používejte ochranné klapky na uši.

1.2 ZNAČENÍ

1.2.1 Obrázky

Obrázky v této příručce jsou značeny čísly 1, 2, 3 atd.

Součásti znázorněné na obrázcích jsou značeny písmeny A, B, C atd.

Odkaz na součást C na obrázku 2 je uveden takto:

„Viz obr. 2:C“ nebo jednoduše „(2:C)“

1.2.2 Nadpisy

Nadpisy v tomto návodu k použití jsou číslovány podle následujícího příkladu:

„1.3.1 Všeobecná kontrola bezpečnosti“ je dílčí nadpis pod „1.3 Kontrola bezpečnosti“ a je uveden pod tímto nadpisem.

Při odkazování na nadpisy se normálně uvádí pouze číslo nadpisu. Např. „Viz 1.3.1.“

2 BEZPEČNOSTNÍ POKYNY

2.1 OBECNĚ

- Pročtěte si, prosím, pečlivě tyto pokyny. Seznamte se se všemi ovládacími prvky a naučte se správně používat zařízení.
- Nikdy nenechávejte stroj obsluhovat dětmi ani jinými osobami, které nejsou seznámeny s těmito pokyny. Věk obsluhující osoby může být omezen místními předpisy.
- Nikdy stroj nepoužívejte, pokud jsou v jeho blízkosti jiné osoby, zejména děti nebo zvířata.
- Pamatujte, že obsluha nese odpovědnost za poranění osob či poškození majetku způsobené provozem stroje.
- Dávejte pozor, abyste neuklouzli nebo neupadli, zejména pokud se strojem couváte.
- Nikdy nepoužívejte stroj, pokud jste pod vlivem alkoholu, léků nebo pokud jste unavení či nemocní.

2.2 PŘÍPRAVA

- Z místa, ze kterého budete odklízet sníh, odstraňte všechny cizí předměty.
- Před spuštěním motoru vypněte všechny ovládací prvky.
- Se sněhovou frézou pracujte vždy pouze ve vhodném oblečení. Noste boty, které dobře drží na kluzkém povrchu.
- Výstraha – benzín je vysoce hořlavá látka.
 - A. Palivo vždy skladujte ve zvláštních nádobách, které jsou k tomuto účelu speciálně určeny.
 - B. Palivo nalévejte nebo doplňujte pouze venku a při této práci nikdy nekuřte.
 - C. Palivo nalévejte dříve, než spustíte motor. Nikdy neodstraňujte víčko nádrže a nedoplňujte benzín, pokud je motor v chodu nebo je dosud horký.
 - D. Pevně našroubujte zpět víčko palivové nádrže a rozlité palivo otřete.
- Nastavte výšku skříně nabíracího šroubu tak, aby se nedotýkala povrchu šterkových cest.
- Za žádných okolností neprovádějte jakékoliv nastavení stroje, je-li motor v chodu (pokud tak není uvedeno v pokynech).
- Než začnete odklízet sníh, vyčkejte, až se sněhová fréza přizpůsobí vnější teplotě
- Při práci se strojem, jeho údržbě i opravách vždy používejte ochranné brýle nebo štít.

2.3 PROVOZ

- Ruce a chodidla udržujte v dostatečné vzdálenosti od otáčejících se součástí. Vyhýbejte se otvoru vyhazovacího komínu.
- Sněhová fréza se nikdy nesmí používat k odklizení ničeho jiného než sněhu.
- Buďte opatrní při přejíždění nebo projíždění po šterkových cestách, chodnicích a silnicích. Dávejte pozor na skrytá nebezpečí a projíždějící vozidla.
- Vyhazovací komín nikdy nesměřujte na veřejné komunikace a vozidla.
- Narazí-li sněhová fréza na cizí předmět, vypněte motor, odpojte kabel svíčky a pečlivě prohlédněte stroj, zda nedošlo k jeho poškození. Před opětovným použitím stroj opravte.

- Začne-li stroj nadměrně vibrovat, vypněte motor a okamžitě se pokuste nalézt příčinu vibrací. Vibrace často signalizují, že se strojem není něco v pořádku.
- Vypněte motor a odpojte kabel od zapalovací svíčky:
 - A. když odcházíte z místa obsluhy stroje,
 - B. je-li podávací šroub nebo vyhazovací komín ucpaný a je třeba je pročistit,
 - C. než začnete stroj seřizovat nebo opravovat.
- Před čištěním, opravou či prohlídkou stroje se ujistěte, že všechny otáčející se části jsou v klidu a všechny ovládací prvky jsou vypnuty.
- Pokud chcete nechat stroj bez dozoru, vypněte všechny ovládací prvky, zařaďte neutrál, vypněte motor a vypínač motoru nastavte do polohy „OFF“.
- Nikdy nenechávejte motor běžet v uzavřených prostorech; výjimku tvoří vyjždění a zajištění na místo uskladnění. V takovém případě musí být dveře budovy otevřené. Výfukové plyny jsou jedovaté.
- Nikdy nejezděte napříč svahem. Po svahu se pohybujte shora dolů a zdola nahoru. Při změně směru pohybu po svahu buďte opatrní. Nepracujte na příkrých svazích.
- Stroj nikdy nepoužívejte bez dostatečné ochrany nebo s odmontovanými ochrannými prvky.
- Stávající ochranné prvky nesmí být odmontovány ani odpojeny.
- Neměňte nastavení regulátoru motoru a nevytáčejte jej do vysokých otáček. Běží-li motor ve vysokých otáčkách, zvyšuje se nebezpečí zranění osob.
- Používáte-li sněhovou frézu v blízkosti hrazení, vozidel, oken, sjezdovek apod. vždy nejprve správně nastavte deflektor vyhazovacího komína.
- Děti musí být vždy v bezpečné vzdálenosti od pracovní oblasti stroje. Dohledem nad dětmi pověřte další dospělou osobu.
- Nepřetěžujte stroj, neodklízejte sníh příliš rychle.
- Při couvání buďte opatrní. Před couváním i během něj se dívejte za sebe a kontrolujte, zda za vámi nejsou žádné překážky.
- Vyhazovací komín nikdy nesměřujte na přihlízející osoby. Nenechávejte nikoho stát před strojem.
- Pokud stroj nepoužíváte nebo při jeho přepravě odpojte náhon šroubu. Při přepravě stroje na kluzkém povrchu nepojíždějte příliš rychle.
- Používejte pouze příslušenství schválené výrobcem stroje.
- Sněhovou frézu nikdy nepoužívejte při špatné viditelnosti nebo slabém světle.
- Za každých okolností si zachovejte rovnováhu a pevně držte rukojeť.
- Sněhovou frézu nikdy nepoužívejte na střeše.
- Nedotýkejte se součástí motoru, které se za chodu zahřívají. Hrozí nebezpečí popálení.

2.4 ÚDRŽBA A USKLADNĚNÍ

- Utáhněte všechny šrouby a matice, aby byl stroj v bezpečném provozním stavu. Pravidelně kontrolujte pojistné šrouby.
- Vždy používejte originální náhradní díly. Jiné než originální náhradní díly mohou představovat nebezpečí zranění, i když se ke stroji hodí.
- Stroj, v jehož nádrži je palivo, neskladujte v budovách, kde se mohou benzínové výpary dostat do styku s otevřeným ohněm nebo jiskrami.
- Než stroj uložíte, nechte motor vychladnout.
- Před uložením stroje na delší dobu si přečtěte pokyny výrobce.

- Vyměňte poškozené výstražné a instrukční nálepky.
- Po použití nechte stroj s otáčejícím se šroubem několik minut běžet. Zabráníte tak zamrznutí šroubu.

3 MONTÁŽ

Poznámka: Pravá a levá strana uváděná v pokynech je myšlena z pozice obsluhy stojící za strojem.

3.1 OBSAH VNĚJŠÍHO BALENÍ

Balení obsahuje díly určené k instalaci na sněhovou frézu podle následující tabulky:

Popis	Poz.	Obrázek	Poč.
Sněhová fréza		1	1
Vyhazovací komín	M	1	1
Příruba pro vyhazovací komín	T	5	1
Ovládací panel pro řídicí rukojeť	N	4	1
Rukojeť	-	1	1
Šrouby a matice pro výše uvedené díly	-	-	-
Návod	-	-	1

3.2 VYBALENÍ

1. Opatrně otevřete krabici.
2. Dejte pozor na veškerou dokumentaci v krabici, například na tento návod.
3. Vyjměte z krabice všechny volné kusy a montážní díly.
4. Vytáhněte z krabice sněhovou frézu.
5. Zlikvidujte krabici a obalový materiál v souladu s místními předpisy.

3.3 RUKOJEŤ (OBR. 2)

Rukojeť namontujte podle následujícího postupu:

1. Držte rukojeť nad sněhovou frézou a ujistěte se, že připojená lanka jsou ve správné poloze.
2. Pomocí šroubů (2:Q) a matic (2:R) připevněte rukojeť ke sněhové fríze a utáhněte je.

3.4 OVLADAČ SMĚRU (3:C)

Namontujte ovladač směru podle následujícího postupu:

1. Umístěte ovladač směru vedle pravé strany rukojeti.
2. Zajistěte ho plastovou křídlovou maticí (S).
3. Zkontrolujte, zda jsou správně vedené kabely.

3.5 SPOUŠTĚCÍ PANEL (4:N)

Namontujte spouštěcí panel se startovacím tlačítkem a zásuvkou pro spouštěcí proud. Použijte dodané šrouby.

3.6 VYHAZOVACÍ KOMÍN (5:M)

1. Umístěte vyhazovací komín (5:M) s přírubou (5:T) mezi vyhazovacím komínem a sněhovou frézou.
2. Namontujte tři šrouby (5:U).
2. Utáhněte šrouby.

4 OVLÁDACÍ PRVKY



Tlumič motoru je vybaven ochranným plechem (1:G). Motor lze spouštět pouze v případě, že je tento ochranný plech na svém místě a nepoškozený.

4.1 KLÍČ ZAPALOVÁNÍ (1:A)

Slouží k zastavení motoru. Klíč zapalování má dvě polohy:



Levá (svislá) - VYPNUTO: Motor se zastaví a nelze ho spustit. V této poloze lze klíč zapalování vyjmout.

Pravá (vodorovná) - ZAPNUTO: Lze spustit motor a ovládat jeho otáčky. V této poloze nelze klíč zapalování vyjmout.

4.2 RUKOJEŤ STARTÉRU (1:B)

Samonavíjecí ruční startér

4.3 PŘESTAVOVACÍ PÁKA (1:C)

Přestavovací páka mění směr odhazovaného sněhu.



1. Vpředu - vyhazovací komín se otáčí doleva.

2. Vzadu - vyhazovací komín se otáčí doprava.

4.4 PÁKA SPOJKY – POHON ŠNEKU (1:D)



Když se držadlo přitlačí k řídicí rukojeti, aktivuje se šnek.

4.5 PŘÍMÝ VSTRÍK (1:E)



Po stisknutí gumového tlačítka se vstříkne palivo přímo do karburátoru, což usnadní spuštění studeného motoru.

4.6 OVLADAČ SYTIČE (1:F)

Slouží ke spuštění studeného motoru. Sytič má dvě polohy:



Levá - sytič je zavřený (pro startování studeného motoru)

Pravá - klapka sytiče je otevřená.

4.7 VÍKO PALIVOVÉ NÁDRŽE (1:H)



Na doplňování benzínu.

4.8 UZÁVĚR PLNICÍHO OTVORU OLEJE (1:J)



Slouží k doplňování a kontrole hladiny motorového oleje.

4.9 DEFLEKTOR (1:L)

Stiskněte ovladač na rukojeti (1:K) a nastavte požadovanou výšku deflektoru.

Nízká – sníh se odhazuje do kratší vzdálenosti.
Vysoká – sníh se odhazuje do delší vzdálenosti.

4.10 VYHAZOVACÍ KOMÍN (1:M)

Vyhazovací komín určuje směr odhazovaného sněhu. Vyhazovací komín se nastavuje přestavovací pákou (1:C).

4.11 STARTOVACÍ TLAČÍTKO – ELEKTRICKÉ SPOUŠTĚNÍ (1:N)

Spouští motor elektrického startéru.

4.12 ELEKTRICKÁ PŘÍPOJKA - ELEKTRICKÉ SPOUŠTĚNÍ (1:O)

Slouží k napájení startéru. Zapojuje se do uzemněné síťové zásuvky 220/230 V. Musí se použít jistič proti zemnímu zkratu.

4.13 ZÁTKA NA VYPOUŠTĚNÍ OLEJE (1:P)

Na vypouštění starého oleje při jeho výměně.

4.14 ZAPALOVACÍ SVÍČKA

Odpojte kabel zapalování od zapalovací svíčky, abyste zajistili optimální bezpečnost. Zapalovací svíčka je umístěna pod krytem (7:V). Při zpřístupňování svíčky postupujte takto:

1. Otočte ovladač sytiče rovně nahoru. Použijte například kleště.
2. Odmontujte dva šrouby, které drží kryt (7:V).
3. Opatrně přemístěte kryt na jednu stranu, abyste neodpojili hadici přímého vstříku.
4. Montáž proveďte v opačném pořadí.

5 POUŽITÍ SNĚHOVÉ FRÉZY

5.1 OBECNĚ

Motor nespouštějte dříve, než provedete všechny kroky uvedené v kapitole "3".



Před použitím sněžové frézy si důkladně přečtěte pokyny a výstražné a informační štítky na stroji a obeznamte se s jejich významem.



Při práci se strojem, jeho údržbě i opravách vždy používejte ochranné brýle nebo štít.

5.2 PŘED SPUŠTĚNÍM

Před použitím stroje do motoru nalijte olej.



Nestartujte motor, dokud jej nenaplníte olejem. Motor bez oleje by se mohl vážně poškodit.

1. Umístěte stroj na vodorovnou podložku.
2. Vysuňte měrku (R) a odečtěte hladinu oleje. Viz obr. 6.
3. Hladina oleje musí být mezi značkami „ADD“ a „FULL“.
4. V případě potřeby doplňte hladinu oleje do značky „FULL“.
5. Používejte syntetický olej SAE 0W30.
6. Vraťte zátku plnicího hrdla oleje.

Před použitím stroje vždy zkontrolujte hladinu oleje v motoru. Při kontrole musí stroj stát na vodorovném povrchu.

5.3 PLNĚNÍ PALIVOVÉ NÁDRŽE

Používejte výhradně bezolovnatý benzin. Nesmíte používat směs benzínu s olejem pro dvoutaktní motory.

UPOZORNĚNÍ! Vezměte na vědomí, že bezolovnatý benzin podléhá zkáze. Proto nekupujte více benzínu, než můžete spotřebovat během 30 dní.

Lze používat benzin šetrný k prostředí, tj. alkylátový benzin. Složení benzínu tohoto typu je méně škodlivé pro lidi a přírodu.

 **Benzín je vysoce hořlavý. Palivo vždy skladujte v kanystrech, které jsou k tomuto účelu speciálně vyrobeny.**

 **Palivo skladujte na suchém dobře větraném místě – ne v uzavřené budovi. Palivo skladujte mimo dosah dětí.**

 **Nádrž naplňte nebo doplňte benzínem výhradně venku a nikdy při tom nekuřte. Palivo doplňte před spuštěním motoru. Nikdy neodstraňujte víčko nádrže a nedoplňujte benzín, pokud je motor v chodu nebo je dosud horký.**

Nepřlňte palivovou nádrž až po okraj. Po doplnění paliva pevně našroubujte zpět víčko palivové nádrže a rozlité palivo otřete.

5.4 RUČNÍ SPOUŠTĚNÍ MOTORU

 **Nikdy se nedotýkejte součástí motoru. Za běhu a po dobu až 30 minut od vypnutí jsou velmi horké.**

 **Nikdy nenechávejte běžet motor v uzavřeném prostoru. Výfukové plyny obsahují oxid uhelnatý, což je velmi toxický plyn.**

1. Zkontrolujte, zda není aktivován ovladač šneku (1:D).
2. Otočte klíč zapalování (1:A) do polohy „ZAPNUTO“.
3. Nastavte sytič (1:F) do uzavřené polohy.
Poznámka: Teplý motor lze startovat bez sytiče.
4. Dvakrát nebo třikrát stiskněte gumové tlačítko (1:E).
Ujistěte se, že po stisknutí je otvor v tlačítku zakrytý.
Poznámka: Tuto funkci nepoužívejte, když je motor teplý.
5. Pomalu vytahujte rukojeť startéru (1:B), dokud neucítíte odpor. Prudkým zatažením spusťte motor.
6. Jakmile se motor spustí, vraťte sytič, dokud nebude úplně otevřený.

5.5 SPOUŠTĚNÍ MOTORU ELEKTRICKÝM STARTÉREM

 **Nikdy se nedotýkejte součástí motoru. Za běhu a po dobu až 30 minut od vypnutí jsou velmi horké.**

 **Nikdy nenechávejte běžet motor v uzavřeném prostoru. Výfukové plyny obsahují oxid uhelnatý, což je velmi toxický plyn.**

1. Zapojte kabel mezi elektrickou zásuvku na sněhové fréze (1:O) a uzemněnou síťovou zásuvku 220/230 V. Musí se použít jistič proti zemnímu zkratu.
2. Zkontrolujte, zda není aktivován ovladač šneku (1:D).
3. Otočte klíč zapalování (1:A) do polohy „ZAPNUTO“.
4. Nastavte sytič (1:F) do uzavřené polohy.
Poznámka: Teplý motor lze startovat bez sytiče.
5. Dvakrát nebo třikrát stiskněte gumové tlačítko (1:E).
Ujistěte se, že po stisknutí je otvor v tlačítku zakrytý.
Poznámka: Tuto funkci nepoužívejte, když je motor teplý.
6. Spuštění motoru:
 - A. Stisknutím startovacího tlačítka (1:N) spusťte motor startéru.
 - B. Jakmile se motor spustí, uvolněte startovací tlačítko a pomalu otvírejte sytič.
 - C. Začne-li se motor dusit, ihned zavřete sytič a postupně ho znovu otvírejte.

D. Nejprve vytáhněte prodlužovací kabel ze zásuvky. Potom odpojte prodlužovací kabel od motoru.

Poznámka: Při opakovaných pokusech o spuštění držte tlačítko pět sekund a potom ho na pět sekund uvolněte, abyste předešli poškození elektrického startéru. Jestliže se motor nespustí po deseti pokusech, před dalším pokusem nechte startér nejméně 40 minut v klidu, aby vychladl. Pokud se motor nespustí, obraťte se na autorizované servisní středisko.

7. Jakmile se motor spustí, vraťte sytič, dokud nebude úplně otevřený.

5.6 VYPÍNÁNÍ MOTORU

1. Uvolněte rukojeť spojky (1:D). Poznámka: Pokud se šnek stále otáčí, viz oddíl 7.1 níže.
2. Otočte klíč zapalování (1:A) do polohy „VYPNUTO“.

5.7 PROVOZ

1. Spusťte motor podle výše uvedených pokynů. Několik minut ho nechte běžet, aby se před použitím zahřál.
2. Nastavte deflektor vyhazovacího komínu.
3. Nastavte vyhazovací komín tak, aby sníh odlétal po směru větru.

4. Zatažením za páku spojky aktivujte šnek.

 **Dávejte pozor na otáčející se šnek. Držte ruce, chodidla, vlasy a volné části oděvu dále od pohyblivých částí stroje.**

5. Pojízďte sněhovou frézou kupředu a odhazujte sníh.

5.8 RADY PRO ODKLÍZENÍ SNĚHU

 **Během provozu se tlumič výfuku a poilehlé díly velmi zahřejí. Hrozí nebezpečí popálení.**

1. Rychlost stroje vždy přizpůsobte sněhovým podmínkám..
2. Nejeefektivněji se odklízí čerstvě napadaný sníh.
3. Je-li to možné, odhazujte sníh vždy po směru větru.
4. Přizpůsobte rychlost stroje, aby sníh odlétával rovnoměrným proudem.

 **Pokud sníh ucpe vyhazovací komín, před jeho čištěním nejprve:**
 - vypněte motor,
 - ze zapalování vytáhněte klíček,
 - kabel zapalování odpojte od svíčky.
 - do prostoru vyhazovacího komína nebo nabíracího šroubu nevkládejte ruce;

5.9 PO POUŽITÍ

1. Zkontrolujte, zda některé díly nejsou uvolněny nebo poškozeny. Je-li třeba, poškozené díly vyměňte.
2. Utáhněte povolené šrouby a matice.
3. Kartáčem ze stroje očistěte veškerý sníh.
4. Všechny ovládací prvky několikrát posuňte mezi krajními polohami.
5. Páčkou (L) zapněte sytič (poloha „zavřeno“).
6. Kabel zapalování odpojte od svíčky (4.14).

 **Nepokrývejte stroj, dokud je motor a tlumič výfuku teplý.**

6 ÚDRŽBA



Údržbu stroje lze provádět teprve:

- po vypnutí motoru,
- odpojení kabelu od zapalovací svíčky.

6.1 VÝMĚNA OLEJE

První výměnu oleje proveďte po 5 hodinách provozu a potom olej vyměňujte vždy po 20 hodinách provozu nebo jednou za sezónu. Olej vyměňujte, když je motor teplý.



Pokud se olej vypouští bezprostředně po vypnutí motoru, může být velmi horký. Proto nikoliv minut počkejte, aby motor zchladl, a teprve potom zaženíte olej vypouštět.

1. Nakloňte stroj mírně doprava tak, aby vypouštěcí zátka byla v nejnižším bodu motoru (1:Q).
2. Vyšroubujte vypouštěcí zátka.
3. Nechte olej vytékat do sběrné nádoby.
4. Vypouštěcí zátka zašroubujte zpět.
5. Naplňte skříň novým olejem: používejte syntetický olej 0W30.
6. Zkontrolujte hladinu oleje. Viz oddíl 5.2.

6.2 ZAPALOVACÍ SVÍČKA

Zapalovací svíčku zkontrolujte jednou za rok nebo každých sto provozních hodin.

Pokud jsou elektrody opálené, svíčku vyčistěte nebo vyměňte. Výrobce motoru doporučuje: Briggs & Stratton LDF7TC nebo ekvivalentní typ.

Správná mezera mezi kontakty svíčky: 0,7-0,8 mm

6.3 KARBURÁTOR

Karburátor je správně seřízen od výrobce. Pokud je nezbytné jej seřídit, obraťte se na autorizované servisní středisko.

7 SERVIS A OPRAVY



Údržbu stroje lze provádět teprve:

- po vypnutí motoru,
- vyjmutí klíčku ze zapalování,
- odpojení kabelu od zapalovací svíčky.



Palivovou nádrž vyprázdněte pouze venku a je-li motor studený. Při práci nekuřte. Nádrž vyprázdněte do nádoby určené pro palivo.

7.1 SEŘÍZENÍ OVLÁDACÍCH LANEK

Ovládací lanko spojky musí být správně seřízené, aby se mohla přenášet hnací síla z motoru na šnek.

Lanko se seřizuje v místě, kde je připevněné k pružině na ovladači. Viz obr. 8. Při seřizování postupujte takto:

1. Odpojte kabel zapalování od zapalovací svíčky.
2. Vysuňte ochranný plech nad kabelovou přípojku.
3. Zasuňte kabel co nehlouběji do otvoru tak, aby se nenapnula pružina.
4. Zkontrolujte, zda není pružina napnutá.
5. Nasuňte ochranný plech zpět na kabelovou přípojku.

8 SKLADOVÁNÍ



V uzavřených, špatně větraných prostorách nikdy neskladujte sněhovou frézu s palivem v nádrži. Benzinové výpary by se mohly dostat k otevřenému ohni, jiskrám, cigaretám apod.

Chystáte-li se sněhovou frézu uskladnit na déle než 30 dní, doporučujeme provést následující opatření:

1. Vyprázdněte palivovou nádrž.
2. Spusťte motor a nechte jej běžet, dokud nedojde palivo.
3. Vyměňte olej, pokud byla poslední výměna provedena před více než třemi měsíci.
4. Vyšroubujte zapalovací svíčku a do otvoru nalijte malé množství motorového oleje (asi 30 ml). Několikrát zatočte motorem (pomocí startovacího lanka). Zašroubujte zpět zapalovací svíčku.
5. Celý stroj pečlivě vyčistěte.
6. Zkontrolujte, zda sněhová fréza není poškozena. Je-li třeba, opravte ji.
7. Opravte všechna poškození laku.
8. Nelakované kovové díly ochraňte proti korozi.
9. Je-li to možné, uskladněte sněhovou frézu na krytém místě.

9 V PŘÍPADĚ POŠKOZENÍ

Opravy a servis provádějí autorizované servisní dílny. Tyto dílny vždy používají originální náhradní díly.

Provádíte si jednoduché opravy sami? Vždy používejte originální náhradní díly. Dokonale se hodí na své místo a usnadňují tak práci.

Náhradní díly získáte u svého prodejce nebo v servisních dílnách.

Při objednávání náhradních dílů: Uveďte model, rok zakoupení, model a typové číslo motoru.

10 SMLUVNÍ PODMÍNKY PRODEJE

Na výrobní a materiálové závady se vztahuje plná záruka. Uživatel je povinen řídit se pokyny uvedenými v příložené dokumentaci.

Záruka se nevztahuje na vady vzniklé v důsledku:

- toho, že se uživatel neseznámil s doprovodnou dokumentací,
- nedbalostí,
- nesprávného nebo nedovoleného užívání nebo montáže,
- použití jiných než originálních náhradních dílů
- a použití přídavných zařízení, která nebyla dodána nebo schválena společností GGP.

Záruka se nevztahuje ani na:

- opotřebení dílů jako jsou například hnací řemeny, nabírací šrouby, světla, kola, pojistné šrouby a kabely,
- běžné opotřebení
- a motory. Na motor se vztahují samostatné termíny a podmínky záruky výrobce motoru.

Na kupujícího se vztahují ustanovení národních zákonů příslušné země. Tato záruka neomezuje práva udělená kupujícímu uvedenými zákony.

1 ÁLTALÁNOS



FIGYELMEZTETŐ jelzés Ha nem tartják be pontosan az utasításokat, súlyos személyi sérülés és/vagy vagyoni kár keletkezhet.

1.1 SZIMBÓLUMOK

A gépen a következő szimbólumok láthatók. Az a rendeltetésük, hogy emlékeztessenek a használat közben szükséges karbantartásra és figyelemre.

A szimbólumok jelentése:



Figyelmeztetés!



A gép használata előtt olvassa el és ismerje meg a használati útmutatót!



Javítás vagy karbantartás elvégzése előtt vegye ki az indítókulcsot és húzza ki a gyertya vezetékét, és tanulmányozza a műszaki leírást.



Veszély – forgó turbina.
Veszély – forgó marócsiga.



Ne nyúljon kézzel a kidobócsőbe.



Kezét-lábát tartsa távol a forgó alkatrészekről.
Égési sérülést szenvedhet!



Égési sérülést szenvedhet!



A nézelődők maradjanak biztonságos távolságra a géptől.
A kidobócső soha ne irányuljon a nézelődők felé.



Viseljen fülvédőt.

1.2 HIVATKOZÁSOK

1.2.1 Ábrák

A Használati útmutatóban szereplő ábrák számozása 1, 2, 3 stb.

Az ábrákban bemutatott alkatrészek jelölése A, B, C stb.

A 2. ábrán látható C alkatrésze utaló hivatkozás módja:

„Lásd a 2:C ábrát”, vagy egyszerűen „(2:C)”.

1.2.2 Fejezetek címei

A Használati útmutatóban szereplő fejezetcímek számozása a következő példa szerint történik:

Az „1.3.1 Általános biztonsági ellenőrzés” alcím az „1.3 Biztonsági ellenőrzés” főcím alá van besorolva.

A címekre vonatkozó utaláskor általában csak annak a számát adjuk meg. Pl. „Lásd 1.3.1”.

2 BIZTONSÁGTECHNIKAI UTASÍTÁSOK

2.1 ÁLTALÁNOS

- Kérjük, olvassa el figyelmesen ezt a biztonságtechnikai útmutatót. Ismerkedjen meg a vezérlőszervekkel és a gép helyes működtetésével.
- Soha ne engedje, hogy gyermekek vagy olyan személyek üzemeltessék a hómárót, akik nincsenek tisztában a biztonságtechnikai utasításokkal. A helyi előírások korlátozhatják a vezető életkorát illetően.
- Soha ne használja a gépet, ha mások, elsősorban gyermekek vagy állatok, is vannak a közelben.
- Soha ne feledje, hogy a vezető felel a személyeket vagy vagyontárgyaikat ért balesetekért, sérülésekért.
- Ügyeljen arra, hogy soha ne botoljon meg vagy essen el, főleg, ha a gép hátramenetben halad.
- Soha ne üzemeltesse a hómárót, ha alkohol vagy gyógyszer hatása alatt áll, fáradt vagy beteg.

2.2 ELŐKÉSZÜLETEK

- Ellenőrizze a megtisztítandó területet, és távolítson el minden szétszóródott vagy idegen tárgyat.
- A motor indítása előtt kapcsoljon ki minden vezérlést.
- A hómárót kizárólag megfelelő öltözékben használja. Viseljen olyan lábbelit, amely csúszós felületen is jól tapad.
- Figyelmeztetés – a benzint erősen gyúlékony!
 - a. A benzint mindig kifejezetten üzemanyag tárolására kialakított edényben tartsa.
 - b. A benzintartályt mindig a szabadban töltsse fel, és soha ne dohányozzon a művelet közben.
 - c. A benzintartályt mindig a motor beindítása előtt töltsse tele. Soha ne távolítsa el a tanksapkát vagy töltsön a tankba benzint, ha a motor még jár vagy meleg.
 - d. Zárja szorosan a tanksapkát és törölje fel a kifolyt benzint.
- Úgy állítsa be a marócsiga magasságát, hogy az biztosan a kavicsos út szintje felett maradjon.
- Soha, semmilyen körülmények között se módosítsa a beállításokat, ameddig a motor jár (kivéve, ha az útmutató ezzel ellentétes utasítást tartalmaz).
- Használat előtt várjon, hogy a hómáró alkalmazkodhasson a külső hőmérsékletre.
- Használat, karbantartás és szervizelés közben mindig használjon védőszenüveget.

2.3 ÜZEMELTETÉS

- Kezét-lábát tartsa távol a forgó alkatrészekről. Mindig kerülje el a kidobócső nyílását.
- A hómáró kizárólag hóeltakarításra használható.
- Legyen óvatos, amikor kavicsos ösvényeken, járdán vagy úton halad, vagy azokat keresztezi. Legyen tisztában a rejtett veszélyekkel és a közlekedőkkel.
- A kidobócső soha ne irányuljon a közút vagy a közlekedők felé.
- Ha a hómáró idegen tárgyba ütközik, állítsa le a motort, húzza ki a gyertya kábelét és körültekintően vizsgálja meg a gépet, hogy érte-e sérülés. Mielőtt újra használná a gépet, javítsa ki a sérülést.

- Ha a gép abnormálisan vibrálni kezd, állítsa le a motort és keresse meg annak okát. A vibráció általában valamilyen hibát jelez.
- Állítsa le a motort és húzza ki a gyertya kábelét.
 - a. Ha a gép eltér a haladási iránytól.
 - b. Ha a marócsiga burkolata vagy a kidobócső elzáródott és meg kell tisztítani.
 - c. Javítás vagy módosítás előtt.
- Mielőtt a tisztítást, javítást vagy ellenőrzést megkezdene, mindig győződjön meg róla, hogy a forgó alkatrészek megálltak, és minden vezérlés kikapcsolt.
- Mielőtt a gépet magára hagyná, kapcsoljon ki minden vezérlőszervet, a sebességváltót helyezze üresbe, állítsa le a motort és a kapcsolót állítsa „KI” állásba.
- Zárt térben soha ne járassa a motort, kivéve ha a gépet a tárolási helyére viszi, vagy onnan kihozza. Ebben az esetben gondoskodjon róla, hogy a tárolóhely ajtaja nyitva legyen. A kipufogógázok mérgezők.
- Lejtőn soha ne haladjon keresztben. Fentről lefelé és lentől felfelé haladjon. Legyen óvatos, amikor lejtőn irányt változtat. Kerülje a meredek lejtőket.
- Soha ne használja a gépet elégtelen védelemmel vagy úgy, hogy a biztonsági berendezések ne legyenek a helyükön.
- A meglévő biztonsági eszközök nem lehetnek kikapcsolva vagy eltávolítva.
- Ne módosítson a motor beállításán, és ne növelje a motor fordulatszámát. Amikor a motor magasabb fordulatszámon üzemel, megnő a személyi sérülés veszélyének lehetősége.
- A hómarót soha ne használja beugrók, gépkocsik, ablakok, lejtők stb. közelében a kidobócső megfelelő beállítása nélkül.
- A gyermekeket mindig tartsa távol a megtisztítandó területtől. Gondoskodjon róla, hogy egy másik felnőtt felügyeljen a gyermekekre.
- Ne terhelje túl a gépet azzal, hogy túl gyorsan halad.
- Tolasson óvatosan. Mielőtt hátramenetbe kapcsolna és tolatás közben is, hátranezve győződjön meg róla, hogy vannak-e akadályok az útjában.
- A kidobócső soha ne irányuljon a nézelődők felé. Senkinek se engedje meg, hogy a gép elé álljon.
- Kapcsolja ki a marócsigát, amikor a hómarót szállítják, vagy nem használják. Csúszós úton, szállítás közben ne haladjon túl gyorsan.
- Csak olyan tartozékot használjon, amelyet a gép gyártója jóváhagyott.
- A hómaróval soha ne közlekedjen rossz látási viszonyok között, vagy elégtelen világítás mellett.
- Mindig szilárdan álljon a lábán és határozottan fogja a tolókart.
- A hómarót soha ne használja a tetőn.
- Használat közben ne érjen a felmelegedő motoralkatrészekhez. Égési sérüléseket szenvedhet!

2.4 KARBANTARTÁS ÉS TÁROLÁS

- Húzzon meg minden csavart és anyát, hogy ellenőrizze: a gép biztonságos, munkakész állapotban van. Ellenőrizze rendszeresen a nyírócsavarokat.
- Mindig eredeti gyári alkatrészeket használjon. A nem eredeti gyári alkatrészek használata sérülés veszélyét hordozza még akkor is, ha illenek a géphez.

- Soha ne tárolja a berendezést úgy egy épületben, hogy a benzintartályban még üzemanyag van, ha ott az üzemanyag gőzei nyílt lánggal vagy szikrával kerülhetnek kapcsolatba.
- Hagyja a motort lehűlni, mielőtt a gépet beállítaná a raktárba.
- Tartós tárolás előtt tanulmányozza az útmutató ajánlásait.
- Cserélje ki a sérült figyelmeztető vagy útmutató címkéket.
- Használat után járassa a motort néhány percig bekapcsolt marócsigával. Ezzel megakadályozza, hogy a marócsiga befagyjon.

3 ÖSSZESZERELÉS

Megjegyzés: A balra és jobbra található utasítások a hómaró mögötti kezelői pozícióból indulnak.

3.1 TARTALOM – KÜLSŐ CSOMAGOLÁS

A csomagolásban olyan alkatrészek találhatóak, amelyeket az alábbi táblázat szerint kell felszerelni a hómaróra:

Részletezés	Tétel-szám	Ábra	Szám
Hómaró		1	1
Kidobócső	M	1	1
A kidobócső karimája	T	5	1
A karra szerelhető vezérlő panel	N	4	1
Kar	-	1	1
Csavarok és anyák a fentiekhez	-	-	-
Utasítások	-	-	1

3.2 KICSOMAGOLÁS

1. Óvatosan nyissa ki a dobozt.
2. Ügyeljen a dobozban található dokumentációra, például erre az utasításra.
3. Távolítsa el minden tételt vagy alkatrészt a dobozból.
4. Emelje ki a hómarót a dobozból.
5. A dobozt és a csomagolást a helyi rendeleteknek megfelelően kell elhelyezni.

3.3 KAR (2. ÁBRA)

A kart az alábbiak szerint szerelje fel:

1. Tartsa a kart a hómaró fölé és ügyeljen rá, hogy a csatlakoztatott vezetékek megfelelő helyzetben legyenek.
2. Helyezze be a kart a hómaróra rögzítő csavarokat (2:Q) és anyákat (2:R), majd húzza meg azokat.

3.4 A HALADÁSI IRÁNY VEZÉRLÉSE (3:C)

A haladási irány vezérlőjének felszerelése:

1. Helyezze el a haladási irány vezérlőjét a kar jobb oldalán.
2. Rögzítse egy műanyag szárnyas anyával (S).
3. Ellenőrizze, hogy a kábelek megfelelően legyenek elvezetve.

3.5 INDÍTÓ PANEL (4:N)

Telepítse az indító panelt az indítógombbal és az indítóáram csatlakozójával. Használja a berendezéssel együtt szállított csavarokat.

3.6 A HÓMARÓ KIDOBÓCSÖVE (5:M)

1. Helyezze el úgy a hómaró kidobócsövét (5:M), hogy a karima (5:T) a kidobócső és a hómaró között legyen.
2. Illessze a helyére a három csavart (5:U).
2. Húzza meg a csavarokat.

4 SZABÁLYOZÓK



A motor kipufogója védőlemezzel van ellátva (1:G). A motor csak akkor indítható be, ha a védőlemez fel van szerelve és sértetlen.

4.1 GYÚJTÁSKULCS (1:A)

A motor leállítására szolgál. A gyújtáskulcsnak két állása van:



Bal (függőleges) - KI - A motor leáll és nem indítható be. Ebben az állásban a gyújtáskulcs eltávolítható.

Jobb (vízszintes) - BE - A motor beindítható és működtethető. Ebben az állásban a gyújtáskulcs nem távolítható el.

4.2 INDÍTÓ KAR (1:B)

Kézi indítózsínór felcsévével

4.3 BEÁLLÍTÓ KAR (1:C)

A beállító karral módosítható a kidobott hó iránya.



1. Előre - a kidobás iránya balra fordítható.
2. Hátra - a kidobás iránya jobbra fordítható.

4.4 TENGELYKAPCSOLÓ KAR – MARÓCSIGA (1:D)



Aktiválja a marócsigát, amikor a kart előre tolják a kormány felé.

4.5 BEFECSKENDEZŐ (1:E)



A gumi befecskendező megnyomásával üzemanyag jut a karburátor szívócsövébe, hogy megkönnyítse a hideg motor indítását.

4.6 HIDEGINDÍTÓ (1:F)

Hideg motor indításakor használják: A hidegindítóknak két állása van:



Balra - a hidegindító zárva (hidegben való indításkor)

Jobbra - a hidegindító nyitva van.

4.7 TANKSAPKA (1:H)



Az üzemanyag betöltéséhez.

4.8 AZ OLAJBETÖLTŐ NYÍLÁS SAPKÁJA (1:J)



A motorban az olajsint ellenőrzéséhez és feltöltéséhez.

4.9 TERELŐ (1:L).

Nyomja meg a kézi vezérlőt (1:K) és állítsa a terelőt a kívánt magasságba.

Lent – rövidebb kidobási távolság.

Fent – hosszabb kidobási távolság.

4.10 KIDOBÓCSŐ (1:M)

A kidobócső határozza meg a kidobott hó irányát. A kidobócső a beállító karral állítható be (1:C).

4.11 INDÍTÓGOMB – ELEKTROMOS INDÍTÁS (1:N)

Aktiválja az elektromos indítómotort.

4.12 ELEKTROMOS CSATLAKOZÁS - ELEKTROMOS INDÍTÁS (1:O)

Áramot biztosít az indítómotor számára. Csatlakozás a 220/230 V-os földelt fali csatlakozó aljzathoz. Földelt megszakítót kell használni.

4.13 AZ OLAJLEÜRÍTŐ ZÁRÓKUPAKJA (1:P)

Olajcsere alkalmával az olaj leeresztéséhez.

4.14 GYÚJTÓGYERTYA

Az optimális biztonság érdekében távolítsa el az indítókábelt is az indítógyertyáról. Az indítógyertya a burkolat (7:V) alatt található. A gyújtógyertyához való hozzáféréshez járjon el a következők szerint:

1. Fordítsa függőleges irányba a hidegindítót. Használjon poligríp szorítót vagy hasonló eszközt.
2. Távolítsa el a burkolatot tartó két csavart (7:V).
3. A befecskendezőhöz vezető tömlő lehúzása nélkül óvatosan tolja oldalra a fedelet.
4. Szerelje össze fordított sorrendben.

5 A HÓMARÓ HASZNÁLATA

5.1 ÁLTALÁNOS

Soha ne indítsa be a motort, mielőtt a fenti "3" c. fejezetben leírtakkal nem végzett.



Ameddig el nem olvasta és meg nem értette az utasításokat, és a gépen lévő valamennyi figyelmeztést és utasítást, soha ne használja a hómarót!



Használat, karbantartás és szervizelés közben mindig használjon védőszenüveget.

5.2 BEINDÍTÁS ELŐTT

Használat előtt töltsön olajat a motorba.



Ne indítsa be addig a motort, ameddig nincs olajjal feltöltve. Olaj nélkül a motor súlyos károsodást szenvedhet.

1. Állítsa a gépet egyenes felületre.
2. Lazítsa meg a mérőpálcát és olvassa le az olajsintet. Lásd a 6. ábrát.
3. Az olajsintnek a „TÖLTÉS” és a „TELE” jelzés között kell lennie.
4. Ha szükséges, töltsen fel az olajat a „TELE” jelzésig.

5. asználjon SAE 0W30 szintetikus olajat.
6. Illessze vissza az olajfeltöltő nyílás sapját.

Használat előtt mindig ellenőrizze az olajsintet. A hómarónak ellenőrzéskor egyenletes felületen kell állnia.

5.3 TÖLTSE TELE AZ ÜZEMANYAGTARTÁLYT.

Mindig ólommentes üzemanyagot használjon. Kétütemű motorba való benzin-olaj keveréket ne használjon. MEGJEGYZÉS! Ne feledje, hogy az ólommentes üzemanyag minősége is károsodhat, ne vásároljon több üzemanyagot, mint amennyit 30 nap alatt fel tud használni. Lehetőleg környezetbarát benzint, például alkilezett benzint használjon. Ez a fajta üzemanyag olyan összetételű, ami kevésbé ártalmas az ember és a környezet számára.



A benzin erősen gyúlékony! Az üzemanyagot mindig kifejezetten az ilyen célra kialakított edényben tartsa.



A benzint hűvös, jól szellőző helyen tárolja, ne a házban. A benzint gyermekektől elzárva tárolja.



A benzintartályt mindig a szabadban töltsse fel, és soha ne dohányozzon a művelet közben. Az üzemanyagtartályt mindig a motor beindítása előtt töltsse tele. Soha ne távolítsa el a tanksapkát vagy töltsön a tankba benzint, ha a motor még jár vagy meleg.

Ne töltsse színültig a benzintartályt. A benzin beöltése után zárja szorosan a tanksapkát és törölje fel a kifolyt benzint.

5.4 INDÍTSA A MOTORT MANUÁLISAN



Soha ne érintse meg a motor alkatrészeit. Használat közben valamint használat után legalább 30 percig nagyon melegek.



Zárt helyen soha ne járassa a motort. A kipufogógázok szén-monoxidot is tartalmaznak, ami erősen mérgező.

1. Ellenőrizze, hogy a marócsiga vezérlése (1:D) ne legyen aktiválva.
2. Fordítsa a gyújtáskulcsot (1:A) "BE" állásba.
3. Állítsa a hidegindítót (1:F) zárt állásba.
Megjegyzés: Meleg motorhoz nincs szükség hidegindítóra.
4. Kétszer-háromszor nyomja meg a gumi befecskendezőt (1:E). Ügyeljen rá, hogy megnyomáskor a gömb nyílása el legyen fedve.
Megjegyzés: Ha a motor már felmelegedett, ne használja ezt a funkciót.
5. Lassan húzza ki az indítókart (1:B) addig, ameddig ellenállást érez. Hirtelen rántással indítsa be a motort.
6. Amikor a motor beindul, teljesen nyissa ki a hidegindítót.

5.5 A MOTOR INDÍTÁSA ELEKTROMOS INDÍTÓVAL



Soha ne érintse meg a motor alkatrészeit. Használat közben valamint használat után legalább 30 percig nagyon melegek.



Zárt helyen soha ne járassa a motort. A kipufogógázok szén-monoxidot is tartalmaznak, ami erősen mérgező.

1. Egy kábellel csatlakoztassa a hómaró elektromos csatlakozóját (1:O) a 220/230 V-os földelt fali csatlakozóhoz. Földelt megszakítót kell használni.
2. Ellenőrizze, hogy a marócsiga vezérlése (1:D) ne legyen aktiválva.
3. Fordítsa a gyújtáskulcsot (1:A) "BE" állásba.
4. Állítsa a hidegindítót (1:F) zárt állásba.
Megjegyzés: Meleg motorhoz nincs szükség hidegindítóra.
5. Kétszer-háromszor nyomja meg a gumi befecskendezőt (1:E). Ügyeljen rá, hogy megnyomáskor a gömb nyílása el legyen fedve.
Megjegyzés: Ha a motor már felmelegedett, ne használja ezt a funkciót.
6. A motor indítása:
 - A. Az indítómotor aktiválásához nyomja meg az indító gombot (1:N).
 - B. Amikor a motor beindul, engedje el az indító gombot és fokozatosan nyissa ki a hidegindítót.
 - C. Ha a motor köhög, azonnal zárja el a hidegindítót, majd fokozatosan nyissa ki újra.
 - D. Először húzza ki a hosszabbítót a csatlakozó aljzatból. Majd húzza ki a hosszabbítót a motorból.
Megjegyzés: Az elektromos indító sérülésének elkerülése érdekében úgy kísérelje meg az indítást, hogy 5 másodpercig lenyomva a gombot, majd 5 másodpercig elengedi azt. Ha a motor 10 próbálkozás után nem indul be, legalább 40 percig hagyja pihenni az önindítót, mielőtt újból próbálkozna. Ha a motor még mindig nem indul be, forduljon engedéllyel rendelkező szervizhez.
7. Amikor a motor beindult, teljesen nyissa ki a hidegindítót.

5.6 LEÁLLÁS

1. Engedje el a sebességváltó kart (1:D). Megjegyzés: Ha a marócsiga tovább forog - lásd 7.1 alább.
2. Fordítsa a gyújtáskulcsot (1:A) "KI" állásba.

5.7 ÜZEMELTETÉS

1. A fent leírtak szerint indítsa be a motort. Használat előtt járassa a motort néhány percig, hogy felmelegedjen.
2. Állítsa be a kidobócsövet.
3. Úgy állítsa be a kidobócsövet, hogy a hó kidobása a széliránynak megfelelően történjen.
4. A sebességváltó kar felhúzásával aktiválja a marócsigát.
 **Ügyeljen a forgó marócsigára. Keze, lába, haja és laza ruházata maradjon távol a gép mozgó alkatrészeitől.**
5. Tolja előre a hómarót és dobja ki a havat.

5.8 VEZETÉSI TIPPEK



A hangtompító és az ahhoz közeli alkatrészek nagyon felmelegednek, ha jár a motor. Égési sérülés veszélye áll fenn.

1. A sebességet mindig igazítsa a hóviszonyokhoz.
2. A hó leghatékonyabban közvetlenül a hóesés után takarítható el.
3. Ha csak lehet, a havat mindig szélirányba dobassa ki.
4. Úgy állítsa be a sebességet, hogy a hó kidobása egyenleges legyen.

-  Ha a hó elakad a kidobócsőben, ne próbálja addig eltávolítani, ameddig
- le nem állítja a motort.
 - ki nem veszi az indítókulcsot.
 - ki nem húzza a gyertya kábelét.
 - ne nyúljon kézzel a kidobócsőbe vagy a marócsigába.

5.9 HASZNÁLAT UTÁN

1. Ellenőrizze, hogy vannak-e meglazult, megrongálódott alkatrészek. Ha szükséges, cserélje ki a megrongálódott részeket.
2. Húzza meg a kilazult csavarokat és anyákat.
3. Tisztítson le minden havat a gépről.
4. Néhányszor minden vezérlőszervet mozgasson előre-hátra.
5. Fordítsa a szivatót (L) zárt állásba.
6. Húzza ki az indító kábelét a gyertyából (4.19).

-  Ne fedje le a gépet addig, amíg a motor és a hangtompító még meleg.

6 KARBANTARTÁS

-  Nem végezhető szervizelés addig, amíg:
- a motort le nem állította.
 - ki nem vette az indítókulcsot.
 - ki nem húzza a gyertya kábelét.

6.1 OLAJCSERE

Az olajat először 2 órányi üzemelés után, majd minden 20 üzemóra után, vagy évszakonként egyszer cserélje. Az olajcserét a motor meleg állapota mellett végezze.

-  A motorolaj igen meleg lehet, ha közvetlenül a motor kikapcsolása után üríti le. Az olaj leürítése előtt hagyja a motort néhány percig hűlni.

1. Kissé döntse jobbra a hómárót, hogy az olajleeresztő (1:Q) legyen a motor legalacsonyabban lévő pontja.
2. Csavarja le az olajleeresztő zárókupakját.
3. Engedje le az olajat egy gyűjtőtartályba.
4. Csavarja a helyére az olajleeresztő zárókupakját.
5. Töltsen fel a gépet friss olajjal: Használjon 0W30 szintetikus olajat
6. Ellenőrizze az olajsintet. Lásd 5.2.

6.2 GYERTYA

Évente egyszer, vagy 100 órányi használat után ellenőrizze a gyertyát.

Tisztítsa meg, vagy cserélje ki a gyertyát, ha az elektródák megégettek. A motor gyártója a következőket ajánlja: Champion QC12YC vagy ezzel egyenértékű.

Helyes szikraköz: 0,7–0,8 mm.

6.3 KARBURÁTOR

A karburátort a gyárban beállítottuk. Ha beállítás szükséges, vegye fel a kapcsolatot az engedéllyel rendelkező szakszervizzel.

7 SZERVIZELÉS ÉS JAVÍTÁSOK

-  Nem végezhető szervizelés addig, amíg:
- a motort le nem állította.
 - ki nem húzza a gyertya indítókábelét.

-  A benzintartályt a szabadban ürítse ki, amikor a motor hideg. Ne dohányozzon. A benzint benzines kannába ürítse.

7.1 A VEZÉRLŐKÁBELEK BEÁLLÍTÁSA

Ahhoz, hogy a motor meghajtsa a marócsigát, a meghajtókábel megfelelő módon kell beállítani.

A kábel beállítása ott történik, ahol az a vezérlő rugójához van rögzítve. Lásd a 8. ábrát. A következők szerint állítsa be:

1. Húzza ki az indító kábelét a gyertyából.
2. Tolja fel a védőlemezt a kábelcsatlakozásról.
3. Illessze be a kábelét egy minél messzebb lévő nyílásba a rugó megnyújtása nélkül.
4. Ellenőrizze, hogy a rugó ne nyúljon meg.
5. Illessze vissza a védőlemezt a kábelcsatlakozásra.

8 TÁROLÁS

-  Zárt, rosszul szellőző helyen soha ne tárolja úgy a hómárót, hogy benzin maradt az üzemanyagtartályban. A benzingőzök nyílt lánggal, szikrával, cigarettával stb. érintkezhetnek.

Ha a hómárót 30 napnál hosszabb ideig tárolja, az alábbi intézkedéseket javasoljuk:

1. Ürítse le a benzintartályt.
2. Indítsa be a motort és járassa addig, amíg üzemanyaghiány miatt le nem áll.
3. Ha három hónapig nem történt olajcsere, cserélje le a motorolajat.
4. Vegye ki a gyertyát, és öntsön egy kevés motorolajat (kb. 30 ml-t) a helyére. Néhányszor forgassa át a motort. Csavarja vissza a gyűjtőgyertyát.
5. Alaposan tisztítsa meg az egész hómárót.
6. Vizsgálja meg, hogy van-e sérülés a hómárón. Ha szükséges, javítsa meg.
8. Javítsa ki a festésen keletkezett sérüléseket.
9. Végezzen rozsdavédelmet a fémfelületeken.
10. Hacsak lehet, tárolja a hómárót zárt térben.

9 HA VALAMI ELROMLIK

A javításokat és a garanciális szervizelést engedéllyel rendelkező szervizek végzik. Mindig eredeti gyári alkatrészeket használjon.

Az egyszerűbb javításokat saját maga végzi? Mindig eredeti gyári alkatrészeket használjon. Tökéletesen illeszkednek, és nagyban megkönnyítik a munkát.

A pótalkatrészeket beszerezheti a kiskereskedőjénél vagy a szervizben.

Pótalkatrészek rendelésekor: Adja meg a modellt, a vásárlás évét, a motor modelljét és a típusszámot.

10 A VÁSÁRLÁS FELTÉTELEI

Gyártási és anyaghibákra teljes körű garancia van érvényben. A felhasználónak körültekintően be kell tartania a csatolt dokumentumban szereplő utasításokat.

Kivételek:

A garancia nem vonatkozik a következők miatti károsodásra:

- A felhasználó elmulasztotta áttanulmányozni a csatolt dokumentációt.
- Gondatlanság.
- Nem rendeltetésszerű vagy nem engedett használat vagy összeszerelés.
- Nem eredeti alkatrészek használata.
- Nem a GGP által szállított, illetve jóváhagyott tartozékok használata.

Nem vonatkozik a garancia továbbá:

- A kopó alkatrészekre, például ékszíjakra, marócsigákra, fényszórókra, kerekekre, nyírócsavarokra és kábelekre
- Normál elhasználódásra
- Motorokra Ezekre a motor gyártójának a garanciái érvényesek külön feltételek szerint.

A vásárlásra az egyes országok nemzeti törvényei az irányadók. Ez a garancia nem korlátozza azokat a jogokat, amelyek a vásárlót a fentiekben hivatkozott törvények értelmében megilletik.

1 SPLOŠNO



S tem znakom je označeno **OPOZORILO**. Navodila upoštevajte dosledno, drugače lahko pride do resnih poškodb oseb ali opreme.

1.1 SIMBOLI

Na stroju so naslednji opozorilni simboli. Njihov namen je, da vas opozarjajo na skrb in pozornost, ki sta potrebni pri uporabi.

Simboli pomenijo naslednje:



Opozorilo.



Pred uporabo stroja preberite in preučite knjižico z navodili za lastnika.



Pred popravili in vzdrževanjem izvlecite ključ, s svečke snemite kabel in pregledjte tehnično literaturo.



Nevarnost – vrteči se ventilator.

Nevarnost – vrteči se snežni vijak.



Z rokami ne segajte v odprtino izmeta.



Roke in noge imejte vedno dovolj daleč od vrtljivih delov.



Nevarnost opeklin.



Opazovalci naj bodo v varni razdalji od stroja.



Nikoli ne usmerite izmeta proti ljudem, ki so v bližini.

Uporabljajte ščitnike za ušesa za zaščito pred hrupom.

1.2 VIRI

1.2.1 Slike

V teh navodilih so slike oštevilčene z 1, 2, 3 itd.

Deli, prikazani na slikah, so označeni z A, B, C itd.

Sklic na del C na sliki 2 je naveden kot:

"Glejte sl. 2:C" ali preprosto "(2:C)".

1.2.2 Poglavja

Poglavja v teh navodilih za uporabo so oštevilčena v skladu z naslednjim primerom:

"1.3.1 Preverjanje splošne varnosti" je podpoglavje "1.3 Preverjanje varnosti" in je del tega poglavja.

Pri sklicu na poglavje je navadno navedena samo številka poglavja. Npr. "Glejte 1.3.1".

2 VARNOSTNA NAVODILA

2.1 SPLOŠNO

- Skrbno preberite ta navodila. Naučite se pravilno upravljati in uporabljati stroj.
- Nikoli ne dovolite, da snežno frezo uporabljajo otroci ali nekdo, ki ni seznanjen s temi navodili. Lokalni predpisi lahko določajo omejitve glede starosti voznika.
- Nikoli ne uporabljajte stroja, če so v bližini druge osebe, še zlasti otroci ali živali.
- Zapomnite si, da je za nesreče, pri katerih se poškodujejo drugi ljudje ali njihova lastnina, odgovoren voznik.
- Pazite, da se ne spotaknete ali padete, zlasti pri vzvratni vožnji.
- Stroja ne uporabljajte, kadar ste pod vplivom alkohola ali zdravil in kadar ste utrujeni ali bolni.

2.2 PRIPRAVE

- Preglejte območje, ki ga nameravate očistiti in odstranite vse prosto ležeče predmete.
- Pred zagonom motorja izklopite vse ročice.
- Nikoli ne uporabljajte snežne freze, če niste primerno oblečeni. Obujte si čevlje ali škornje, ki ne drsijo na spolzkih tleh.
- Pozor – bencin je izredno vnetljiv.
 - A. Vedno ga hranite v posebej za to narejenih posodah.
 - B. Bencin vedno nalivajte ali dolivajte na prostem in pri tem nikoli ne kadite.
 - C. Bencin nalijte pred zagonom motorja. Ko motor deluje ali je še vroč, nikoli ne odstranite pokrovčka za gorivo, niti ne nalivajte bencina.
 - D. Dobro pritrдите nazaj pokrovček in obrišite vse, kar se je morda polilo.
- Ustrezno nastavite višino ohišja snežnega vijaka, tako da bo vijak dvignjen nad površino na peščenih poteh.
- Nikoli, ne glede na okoliščine, ne skušajte spreminjati nastavitve, kadar motor deluje (razen če je tako določeno v navodilih proizvajalca).
- Preden začnete uporabljati snežno frezo, pustite, da se prilagodi na zunanjo temperaturo.
- Vedno ko stroj uporabljate ali na njem opravljate vzdrževalna ali servisna dela, nosite zaščitna očala ali vizir.

2.3 DELOVANJE

- Roke in noge imejte vedno dovolj daleč od vrtljivih delov. Ne približujte se odprti izmeta.
- Snežni puhalnik lahko uporabljate izključno za odstranjevanje snega.
- Bodite previdni med vožnjo po peščenih poteh, pločnikih in cestah ali kadar jih prečkate. Pazite na skrite nevarnosti in promet.
- Nikoli ne usmerite usmernika izmeta proti javni cesti ali prometu na cesti.
- Če freza zadene ob tujek, ugasnite motor, odklopite kabel s svečke in skrbno pregledjte stroj, da ugotovite, ali je prišlo do kakšne poškodbe. Preden stroj znova uporabite, ga popravite, če je to potrebno.

- Če se začne stroj pretirano tresti, ugasnite motor in takoj poiščite vzrok za to. Tresljaji ponavadi pomenijo, da je nekaj narobe.
- Ugasnite motor in odstranite kabel s svečke:
 - A. Ko zapuščate voznikovo mesto.
 - B. Če sta ohišje vijaka ali odprtina izmeta zamašena in ju je treba očistiti.
 - C. Preden začnete stroj popravljati ali na njem spreminjati nastavitve.
- Pred čiščenjem, popraviljem ali pregledovanjem stroja se vedno prepričajte, da so se vsi vrtljivi deli ustavili in da so vse ročice izklopljene.
- Preden zapustite stroj brez nadzora, izklopite vse ročice, prestavno ročico premaknite v prosti tek, ugasnite motor in preklopite stikalo za zaustavitev v položaj "OFF".
- Motor naj ne bo prižgan v zaprtih prostorih, razen kadar stroj zapeljete v prostor, kjer je spravljen, ali iz njega. V takšnem primeru morajo biti vrata tega prostora odprta. Izpušni plini so strupeni.
- Nikoli ne vozite povprek po vzpetinah. Premikajte se od zgoraj navzdol in od spodaj navzgor. Pri menjavanju smeri na vzpetini bodite izredno pazljivi. Izogibajte se strmim pobočjem.
- Nikoli ne upravljajte stroja brez ustrezne zaščite ali ustrezno nameščenih varnostnih naprav.
- Varnostnih naprav, ki so na stroju, ne smete odklopiti ali odstraniti.
- Ne spreminjajte nastavitve krmilnika motorja in ne dirkajte s strojem. Možnost poškodbe se poveča, ko motor deluje pri visokih obratih.
- Snežne freze nikoli ne uporabljajte v bližini ograj, okenskih šip, bregov itd., ne da bi prej ustrezno nastavili usmernik izmeta.
- Otroci se na območju, ki ga nameravate očistiti, ne smejo zadrževati. Poskrbite, da bodo pod nadzorom druge odrasle osebe.
- Ne preobremenite stroja s prehitro vožnjo.
- Bodite previdni pri vzratni vožnji. Preden zapeljete in medtem ko vozite vzvratno, glejte nazaj in se prepričajte, da za vami ni nobenih ovir.
- Nikoli ne usmerite izmeta proti ljudem, ki so v bližini. Nikomur ne dovolite, da stoji pred strojem.
- Ko stroj prevažate ali kadar ga ne uporabljate, izklopite snežni vijak. Med prevozom stroja po spolzkem vozišču ne vozite prehitro.
- Uporabljajte samo pripomočke, ki jih je odobril proizvajalec stroja.
- Snežne freze nikoli ne uporabljajte pri slabi vidljivosti ali premajhni osvetljenosti.
- Vedno poskrbite, da stojite stabilno in trdno držite ročaj.
- Snežne freze nikoli ne uporabljajte na strehi.
- Ne dotikajte se sestavnih delov motorja, saj se med uporabo segrejejo. Nevarnost opeklin.

2.4 VZDRŽEVANJE IN HRANJENJE

- Privijte vse matice in vijake, tako da je stroj v varnem delovnem stanju. Redno preverjajte vijake, s katerimi je snežni vijak pritrjen na os.
- Vedno uporabljajte originalne rezervne dele. Drugi rezervni deli lahko povzročijo poškodbo, tudi če se prilegajo stroju.

- Snežne freze nikoli ne shranjujte z gorivom v posodi v zaprtih prostorih, kjer lahko bencinski hlapi pridejo v stik z ognjem ali iskrami.
- Pustite, da se motor ohladi, preden stroj pospravite.
- Pred daljšim hranjenjem si v navodilih preberite priporočila.
- Zamenjajte poškodovane nalepke z opozorili in navodili.
- Po uporabi pustite, da stroj še nekaj minut deluje z vklopljenim snežnim vijakom. To prepreči zamrznitev snežnega vijaka.

3 SESTAVLJANJE

Pozor: Desna in leva stran sta določeni tako, kot ju vidi voznik s svojega delovnega položaja za frezo.

V škatli prejmete dele za vgradnjo na snežno frezo po naslednji preglednici:

Opis	Pol.	Slika	Kol.
Snežna freza		1	1
Odprtina izmeta	M	1	1
Prirobnica odprtine izmeta	T	5	1
Komandna plošča na ročaju	N	4	1
Ročaj	-	1	1
Vijaki in matice za zgornje dele	-	-	-
Navodila	-	-	1

3.1 ODSTRANJEVANJE EMBALAŽE

1. Pazljivo odprite škatlo.
2. Pazljivo ravnajte z dokumenti v škatli, na primer s temi navodili.
3. Iz škatle vzemite vse priložene dele za stroj in pritrtilni material.
4. Iz škatle dvignite stroj.
5. Škatlo in embalažni material odstranite v skladu s predpisi o varovanju okolja.

3.2 ROČAJ (SL. 2)

Ročaj namestite po naslednjem postopku:

1. Ročaj držite nad snežno frezo in pravilno razporedite priključne kable.
2. Z vijaki (2:Q) in maticami (2:R) pritrdite ročaj na snežno frezo in vijake pritegnite.

3.3 KOMANDA ZA UPRAVLJANJE SMERI (3:C)

Komando za upravljanje smeri namestite po naslednjem postopku:

1. Postavite komando za upravljanje smeri ob desno stran ročaja.
2. Pritrdite jo s plastično krilno matico (S).
3. Preverite, ali so kabli pravilno napeljšani.

3.4 PLOŠČA ZA ZAGON (4:N)

Namestite ploščo z gumbom za zagon in priključkom za tok za zaganjanje. Uporabite priložene vijake.

3.5 IZMETNA ODPRTINA ZA SNEG (5:M)

1. Postavite izmetno odprtino za sneg (5:M) s prirobnico (5:T) med izmetno odprtino in snežno frezo.
2. Privijte tri vijake (5:U).
2. Pritegnite vijake.

4 KOMANDE

Na glušnik motorja je nameščena zaščitna plošča (1:G). Motor smete zagnati le, če je ta plošča brezhibna in na svojem mestu.

4.1 KLJUČ ZA ZAGON (1:A)

Služi za ugašanje motorja. Ključ za zagon ima tri položaje:



Levi (navpični) – IZKL – Motor je ugasnjen, zagon motorja ni mogoč. V tem položaju lahko ključ izvlečete iz ključavnice.

Desni (vodoravni) – VKL – Motor je mogoče zagnati in delati z njim. V tem položaju ključa ne morete izvleči iz ključavnice.

4.2 ROČICA ZA ZAGON (1:B)

Ročni zagon z vrstico s samodejnim navijanjem

4.3 NASTAVITVENA ROČICA (1:C)

Nastavitvena ročica spreminja smer, v kateri freza meče sneg.



1. Naprej – izmetna odprtina se zasuka v levo.
2. Nazaj – izmetna odprtina se zasuka v desno.

4.4 ROČICA SKLOPKE – POLŽ (1:D)

S potiskom ročice k ročaju vklopite polža.

4.5 VBRIZGAVANJE GORIVA (1:E)

S pritiskanjem na gumijasti gumb vbrizgalke napolnite sesalno cev uplinjača z gorivom za lažji zagon hladnega motorja.

4.6 ROČICA ZA HLADNI ZAGON MOTORJA (1:F)

Uporablja se za zagon hladnega motorja. Ima dva položaja:



Na levo – loputa za hladni zagon je zaprta (za zagon hladnega motorja).

Na desno – loputa za hladni zagon je odprta.

4.7 POKROV REZERVOARJA ZA GORIVO (1:H)

Za nalivanje goriva.

4.8 ODPRTINA ZA DOLIVANJE OLJA (1:J)

Za nalivanje in preverjanje količine olja v motorju.

4.9 USMERNIK (1:L)

S pritiskom na komando na ročaju (1:K) nastavite usmernik na željeno višino.

Spuščen – sneg se odmetava bližje.

Dvignjen – sneg se odmetava dlje.

4.10 IZMETNA ODPRTINA (1:M)

Izmetna odprtina določa smer, v kateri freza meče sneg. Izmetno odprtino nastavljate z nastavitveno ročico (1:C).

4.11 GUMB ZA ZAGON – ELEKTRIČNI ZAGON (1:N)

Zažene motor z električnim zaganjalnikom.

4.12 ELEKTRIČNI PRIKLJUČEK – ELEKTRIČNI ZAGON (1:O)

Napaja motor zaganjalnika. Priključite ga na ozemljeno omrežno vtičnico (220/230 V). Vtičnica mora biti varovana z ozemljitveno zaščito.

4.13 ČEP ZA IZPUST OLJA (1:P)

Za izpust starega motornega olja pri menjavi olja.

4.14 VŽIGALNA SVEČKA

Za večjo varnost odklopite priključni kabel s svečke. Vžigalna svečka je pod pokrovom (7:V). Do vžigalne svečke pride-te na naslednji način:

1. Zasukajte ročico lopute za hladni zagon naravnost navzgor. Uporabite objemko "polygrip" ali podobno.
2. Odvijte dva pritrdilna vijaka pokrova (7:V).
3. Pazljivo pomaknite pokrov v stran, ne da bi odklopili cevke z vbrizgalke goriva.
4. Sestavite nazaj v obratnem vrstnem redu.

5 UPORABA SNEŽNE FREZE**5.1 SPLOŠNO**

Nikoli ne zaženite motorja, dokler niste izpolnili vseh navodil iz zgornjega poglavja "SESTAVLJANJE".



Nikoli ne uporabljajte stroja, ne da bi prej prebrali in razumeli navodila in vse nalepke z opozorili in navodili, ki so na stroju.



Ko stroj uporabljate ali na njem opravljate vzdrževalna ali servisna dela, vedno nosite zaščitna očala ali vizir.

5.2 PRED ZAGONOM

Pred uporabo ga morate naliti v motor.



Ne zaganjajte motorja, če vanj še niste nalili olja. Če v motorju ni olja, se lahko motor zelo poškoduje.

1. Stroj postavite na vodoravno podlago.
2. Odstranite palico za olje in izmerite višino olja. Glejte sliko 6.
3. Gladina olja mora biti med "ADD" in "FULL". Glejte sliko 10.
4. Če je potrebno, dolijte olje do oznake "FULL".
5. Uporabljajte sintetično olje SAE 0W30.
6. Namestite čep za nalivanje olja nazaj.

Pred vsako uporabo preverite količino olja. Pri preverjanju mora snežna freza stati na vodoravni podlagi.

5.3 POLNJENJE BENCINSKEGA TANKA

Vedno uporabljajte neosvinčeni bencin. Bencinskih mešanic za dvotaktne motorje ne smete uporabljati.

POZOR! Upoštevajte, da je navaden neosvinčeni bencin hlapljiva snov; vedno kupite samo toliko bencina, kot ga lahko porabite v tridesetih dneh.

Uporabljate lahko tudi okolju prijazen, alkilatni bencin. Zaradi svoje sestave je ta bencin manj škodljiv za ljudi in naravo.



Bencin je izredno vnetljiv. Vedno ga hranite v posebej za to izdelanih posodah.



Bencin hranite v hladnem zraènem prostoru – ne v hiši. Bencin hranite zunaj dosega otrok.



Bencin vedno nalivajte ali dolivajte na prostem in pri tem nikoli ne kadite. Gorivo nalijte pred zagonom motorja. Ko motor deluje ali je še vroè, nikoli ne odstranite pokrova za gorivo, niti ne nalivajte bencina.

Posode z gorivom nikoli ne napolnite čisto do vrha. Dobro pritrдите nazaj pokrovček in obrišite vse, kar se je morda polilo.

5.4 ROČNI ZAGON MOTORJA



Nikoli se ne dotikajte delov motorja. Med delovanjem in še 30 minut po ustavitvi motorja so zelo vroèi.



Nikoli ne pustite motorja prižganega v zaprtih prostorih. Izpušni plini vsebujejo ogljikov monoksid, ki je zelo strupen.

1. Preverite, da ni aktivirana komanda za vklop polža (1:D).
2. Premaknite ključ za zagon (1:A) v položaj "ON" (vklopljen).
3. Zaprite loputo za hladni zagon (1:F).
Opomba: Pri zagonu ogretega motorja uporaba lopute za hladni zagon ni potrebna.
4. Dva- do trikrat pritisnite gumijasti gumb vbrizgalke (1:E). Pazite, da je pri pritisnjenem gumbu odprtina v gumbu pokrita.
Opomba: Te možnosti ne uporabljajte pri ogretem motorju.
5. Počasi potegnite vrvico za vžig (1:B), dokler ne začutite upora. S hitrim potegom zaženite motor.
6. Ko se motor zažene, premaknite loputo za hladni zagon v popolnoma odprti položaj.

5.5 ELEKTRIČNI ZAGON MOTORJA



Nikoli se ne dotikajte delov motorja. Med delovanjem in še 30 minut po ustavitvi motorja so zelo vroèi.



Nikoli ne pustite motorja prižganega v zaprtih prostorih. Izpušni plini vsebujejo ogljikov monoksid, ki je zelo strupen.

1. S kablom povežite električno vtičnico na snežni frezi (1:O) z ozemljeno omrežno vtičnico (220/230 V). Vtičnica mora biti varovana z ozemljitveno zaščito.
2. Preverite, da ni aktivirana komanda za vklop polža (1:D).

3. Premaknite ključ za zagon (1:A) v položaj "ON" (vklopljen).
4. Zaprite loputo za hladni zagon (1:F).
Opomba: Pri zagonu ogretega motorja uporaba lopute za hladni zagon ni potrebna.
5. Dva- do trikrat pritisnite gumijasti gumb vbrizgalke (1:E). Pazite, da je pri pritisnjenem gumbu odprtina v gumbu pokrita.
Opomba: Te možnosti ne uporabljajte pri ogretem motorju.
6. Zagon motorja:
 - A. S pritiskom na gumb za zagon (1:N) aktivirajte zaganjalnik.
 - B. Ko se motor zažene, sprostite gumb za zagon in postopoma odprite loputo za hladni zagon.
 - C. Če se začne motor dušiti, takoj zaprite loputo za hladni zagon in jo nato znova počasi odprite.
 - D. Najprej izvlecite kabel iz omrežne vtičnice. Nato odklopite kabel s stroja.
Opomba: Da se električni zaganjalnik ne poškoduje, pri vsakem poskusu zagona držite gumb za zagon pritisnjen pet sekund, nato pa ga za pet sekund sprostite. Če se motor ne zažene v desetih poskusih, pred nadaljnjimi poskusi zaganjanja počakajte vsaj 40 minut, da se zaganjalnik ohladi. Če se motor še vedno ne zažene, se obrnite na pooblašeni servis.
7. Ko se motor zažene, premaknite loputo za hladni zagon v popolnoma odprti položaj.

5.6 USTAVITEV

1. Sprostite ročico sklopke (1:D). Opomba: Če se polž vrti naprej – glejte 7.1 v nadaljevanju.
2. Premaknite ključ za zagon (1:A) v položaj "OFF" (izklopljen).

5.7 DELO S STROJEM

1. Zaženite motor, kot je opisano zgoraj. Pustite, da motor nekaj minut teče in se pred uporabo segreje.
2. Nastavite usmernik izmeta.
3. Nastavite odprtino izmeta tako, da izmetava sneg v smeri vetra.
4. S potegom ročice sklopke navzgor vklopite polža.



Pazite se polža, ko se vrti. Z rokami, nogami, lasmi in ohlapnimi oblačili se ne približujte vrtljivim delom stroja.

5. Potiskajte snežno frezo naprej in odstranjujte sneg.

5.8 NASVETI ZA VOŽNJO



Glušnik in okoliški deli se med delovanjem motorja zelo segrejejo. Nevarnost opeklin.

1. Hitrost vedno prilagodite snežnim razmeram.
2. Sneg boste najučinkoviteje odstranili takoj potem, ko zapade.
3. Èe je le mogoèe, sneg vedno odmetavajte v smeri vetra.
4. Prilagodite hitrost, tako da se sneg odmetava enakomerno.



Èe sneg zamaši izmet, ga ne odstranjujte takoj. Najprej morate:

- ugasniti motor
- odstraniti kljuèe za vžig
- odklopiti prikljuèni kabel s sveèke
- Ne segajte z rokami v snežni vijak ali v izmet.

Uporabljajte orodje za èišèenje izmetalnika.

5.9 PO UPORABI

1. Preverite, ali so kakšni deli slabo pritrjeni ali poškodovani. Èe je to potrebno, poškodovane dele zamenjajte.
2. Privijte zrahljane vijake in maticice.
3. S stroja oèistite ves sneg.
4. Vse roèice nekajkrat premaknite naprej in nazaj.
5. Zasukajte loputo za hladni zagon (L) v zaprti položaj.
6. Odklopite prikljuèni kabel s sveèke (Glejte 4.14).



Stroja ne pokrivajte, dokler sta motor in glušnik še topla.

6 VZDRŽEVANJE



Vsa servisna dela lahko izvajate šele potem, ko:

- je motor ugasnjen
- odklopite prikljuèni kabel s sveèke

6.1 MENJAVA OLJA

Olje prviè menjajte po 5 urah delovanja, nato pa po vsakih 20 urah ali enkrat v vsaki sezoni. Olje menjajte, ko je motor topel.



Motorno olje je lahko zelo vroèe, èe ga izpustite takoj po ustavitvi motorja. Zaradi tega pred izpušèanjem olja pustite, da se motor nekaj minut hladi.

1. Frezo nagnite rahlo na desno, tako da je èep za izpust olja najnižja toèka motorja (1:P).
2. Odvijte èep za izpust olja.
3. Olje naj izteèe v posodo.
4. Privijte nazaj èep za izpust olja.
5. Nalijte novo olje: uporabljajte sintetièno olje 0W30.
6. Preverite raven olja. Glejte 5.2.

6.2 SVEÈKA

Sveèko preverite enkrat na leto ali po vsakih sto urah delovanja.

Èe sta elektrodi ožgani, sveèko oèistite ali zamenjajte. Proizvajalec motorja priporoèa: Champion QC12YC ali ustrezen nadomestek

Pravilna razdalja med elektrodama sveèke: 0,7–0,8 mm

6.3 UPLINJAÈ

Uplinjaè je tovarniško nastavljen. Èe ga je treba uravnati, se posvetujte s pooblašèeno servisno delavnico.

7 SERVIS IN POPRAVILA



Vsa servisna dela lahko izvajate šele potem, ko:

- je motor ugasnjen
- odklopite prikljuèni kabel s sveèke



Posodo za gorivo izpraznite na prostem, ko je motor hladen. Pri tem ne kadite. Bencin izpraznite v posebej za to namenjeno posodo.

7.1 NAPENJANJE ŽIC ZA UPRAVLJANJE

Da se moè motorja prenaša na polža, mora biti kabel sklopke pravilno nastavljen.

Kabel nastavljate na mestu, kjer je pritrjen na vzmet na roèici sklopke. Glejte sl. 8. Postopek nastavitve je naslednji:

1. Kabel odklopite z vžigalne sveèke.
2. Zašèitno ploščo prikljuèka kabla potisnite navzgor.
3. Vstavite kabel v odprtino, kolikor je mogoèe, ne da bi raztegnili vzmet.
4. Preverite, da vzmet ni raztegnjena.
5. Vrnite zašèitno ploščo prikljuèka kabla na mesto.

8 SKLADIŠÈENJE



Snežne freze nikoli ne skladišèite z bencinom v posodi za gorivo v zaprtih prostorih s slabim prezraèevanjem. Bencinski hlapi lahko pridejo v stik z odprtim ognjem, iskrami, prižganimi cigaretami itd.

Èe nameravate snežno frezo pospraviti za veè kot 30 dni, priporoèamo spodnja opravila:

1. Izpraznite posodo za gorivo.
2. Prižgite motor in naj deluje, dokler ne zmanjka goriva.
3. Zamenjajte motorno olje, èe ga niste v zadnjih treh mesecih.
4. Odstranite sveèko in v valj nalijte malo motornega olja (pribl. 30 ml). Nekajkrat zavrtite motor. Znova privijte sveèko.
5. Temeljito oèistite vso frezo.
6. Preglejte snežno frezo, ali je kje poškodovana. Popravite morebitne poškodbe.
7. Pobarvajte vse okrušene dele.
8. Kovinske površine zašèitite pred rjo.
9. Snežno frezo hranite v zaprtem prostoru, èe je to mogoèe.

9 ČE SE KAJ ZLOMI

Popravila in garancijske servise izvajajo pooblašcene servisne delavnice. Tam vedno uporabljajo originalne rezervne dele.

Ali manjša popravila opravite sami? Vedno uporabljajte originalne rezervne dele. Ti se popolnoma prilegajo in delo je z njimi veliko lažje.

Rezervni deli so na voljo pri vašem prodajalcu ali v pooblašчени delavnici.

Ko naročate rezervne dele: Navedite model, leto nakupa, model in številko vrste motorja.

10 NAKUPNI POGOJI

Garancijska doba

Za domačo uporabo: Dve leti od datuma nakupa.

Za komercialno uporabo: Tri mesece od datuma nakupa.

Garancija ne velja za škodo, ki nastane zaradi:

- Uporabnikovega neupoštevanja priložene dokumentacije
- Malomarnosti
- Nepravilne in nedovoljene uporabe ali sestavljanja
- Uporabe neoriginalnih rezervnih delov
- Uporabe priključkov, ki jih ni dostavila ali odobrila GGP

Garancija tudi ne velja za:

- Dele, ki se obrabijo, kot so pogonski jermeni, snežni vijaki, žarometi, kolesa, vijaki, s katerimi je pritrjen snežni vijak in žice
- Normalno obrabo
- Motorje. Zanje veljajo ustrezne garancije proizvajalcev z ločenimi pogoji.

Potrošnika varujejo nacionalni zakoni posameznih držav. Ta garancija ne omejuje pravic potrošnika, ki izhajajo iz teh zakonov.

1 SYMBOLY

Na fréze sa nachádzajú nasledujúce symboly: Ich účelom je pripomínať starostlivosť a pozornosť, ktorá je pri prevádzke potrebná.

Symbole majú tieto významy:



Varovanie.



Pred použitím tejto frézy je potrebné preštudovať si a porozumieť návodu na obsluhu.



Odpojte kábel sviečky a pred akýmkoľvek opravami alebo údržbou si pozrite technickú literatúru.



Nebezpečenstvo – otáčajúci sa ventilátor.
Nebezpečenstvo – otáčajúca sa závitovka.



Nepribližujte sa rukami k vyhadzovaciemu komínu.



Nepribližujte sa rukami ani nohami k otáčajúcim sa dielcom.



Riziko popálenia.



Okolostojace osoby sa musia zdržiavať v bezpečnej vzdialenosti od frézy.
Nikdy neobracajte vyhadzovací komín smerom na okolostojace osoby.



Používajte pomôcky na ochranu sluchu.

2 BEZPEČNOSTNÉ POKYNY

2.1 ZÁKLADNÉ INFORMÁCIE

- Starostlivo si preštudujte tieto pokyny. Oboznámte sa so všetkými ovládacími prvkami a správnym používaním stroja.
- Nikdy nedovoľte, aby snehovú frézu nepoužívali deti ani osoby, ktoré nie sú oboznámené s týmito pokynmi. Vek vodiča môže byť obmedzený platnými vnútroštátnymi predpismi.
- Frézu nikdy nepoužívajte, ak sa v blízkosti nachádzajú iné osoby, predovšetkým deti, alebo zvieratá.
- Pripomíname, že za úrazy iných osôb alebo ich majetku je zodpovedný vodič.
- Pracujte obozretne, aby ste sa nepotkli a nepadli, predovšetkým pri spätnom chode frézy.
- Snehovú frézu nikdy nepoužívajte pod vplyvom alkoholu alebo liekov, ani ak ste unavený alebo chorý.

2.2 PRÍPRAVY

- Skontrolujte plochu, ktorá sa má vyčistiť, a odstráňte všetky uvoľnené alebo cudzie predmety.
- Pred naštartovaním motora vypnite a vysuňte zo záberu všetky ovládacie prvky.
- Nikdy nepoužívajte snehovú frézu, ak nie ste vhodne oblečení. Noste obuv so zvýšenou priľnavosťou na klzkom povrchu.
- Varovanie – Benzín je vysoko horľavý.
 - Benzín skladujte vždy v nádobách určených osobitne na tento účel.
 - Benzín nalievajte a doplňajte iba vonku. Pri nalievaní a dopĺňaní benzínu nikdy nefajčite.
 - Pred štartovaním motora naplňte nádrž benzínom. Nikdy nevyberajte plniace viečko a nedoplňajte benzín keď je motor v chode alebo kým je stále horúci.
 - Viečko plniaceho hrdla pevne zaskrutkujte a utrite všetok rozliaty benzín.
- Kryt závitovky nastavte tak, aby bol v bezpečnej výške nad štrkovými chodníkmi.
- Nikdy, za žiadnych okolností nenastavujte frézu kým je motor v chode (ak sa to výslovne nepožaduje v pokynoch).
- Pred použitím nechajte snehovú frézu, aby sa prispôbila k vonkajšej teplote.
- Pri používaní, údržbe a servise vždy používajte ochranné okuliare alebo ochranný štít.

2.3 PREVÁDZKA

- Nepribližujte sa rukami ani nohami k otáčajúcim sa dielcom. Vždy sa vyhýbajte otvoru vyhadzovacieho komína.
- Snehová fréza sa nesmie používať na odstraňovanie ničoho iného ako snehu.
- Buďte opatrní pri jazde alebo prechode po štrkových cestičkách, chodníkoch a cestách. Pozorne si všimajte skryté nebezpečenstvá a premávku.
- Nikdy neobracajte vyhadzovací komín smerom na verejnú cestu alebo premávku.
- Ak snehovú frézu narazí na cudzí predmet, zastavte motor, odpojte kábel zapalovacej sviečky a frézu starostlivo skontrolujte, či nie je poškodená. Pred opätovným použitím frézy poškodenie opravte.
- Ak sa fréza začne abnormálne chvieť, zastavte motor a hľadajte príčinu. Vibrácie spravidla naznačujú, že niečo nie je v poriadku.
- Zastavte motor a odpojte kábel zapalovacej sviečky:
 - Ak sa fréza zatáča voči jazdnej polohe.
 - Ak je kryt závitovky alebo vyhadzovací komín upchaný a musí sa vyčistiť.
 - Pred začiatkom opravy alebo nastavovacích operácií.
- Pred čistením, opravou alebo kontrolou sa vždy presvedčite, že rotujúce dielce sa zastavili a že všetky ovládacie prvky sú vypnuté, resp. vysunuté zo záberu.
- Skôr ako necháte stroj bez dozoru, vypnite resp. uvoľnite zo záberu všetky ovládacie prvky, zaďte neutrál, zastavte motor a prestavte zastavovací spínač do polohy „OFF“.
- Nikdy nenechávajte motor bežať vo vnútorných priestoroch, okrem prípadu jazdy na miesto a z miesta uskladnenia. V tomto prípade dbajte, aby boli dvere skladovacieho priestoru otvorené. Výfukový spaľovacie splodiny sú toxické.

- Nikdy nejazdite šikmo po svahoch. Jazdite zhora nadol a zdola nahor. Buďte opatrný pri zmene smeru na svahu. Vyhýbajte sa strmým svahom.
- Nikdy nepracujte s frézou, ak nie je zabezpečená dostatočná ochrana alebo bez bezpečnostných zariadení.
- Existujúce bezpečnostné zariadenia nesmú byť odpojené ani vyradené z činnosti.
- Nemeňte nastavenie regulátora motora a motor nadmerne nepretáčajte. Pri chode motora na vysokých otáčkach sa zvyšuje riziko osobného úrazu.
- Nikdy nepoužívajte snehovú frézu v blízkosti oplotení, automobilov, okenných tabúľ, svahov atď. bez vhodného nastavenia usmerňovača vyhadzovacieho komína.
- Na čistom priestranstve sa nikdy nesmú zdržiavať deti. Na zabezpečenie dohľadu na deti si zavolajte ďalšiu dospelú osobu.
- Frézu nepreťažujte príliš rýchlou jazdou.
- Pri spätnom chode frézy buďte opatrní. Pozrite sa za seba pred a počas spätného chodu a skontrolujte, či tam nie sú prekážky.
- Nikdy neobracajte vyhadzovací komín smerom na okolostojace osoby. Nedovoľte, aby pred frézou stáli iné osoby.
- Keď sa snehová fréza má prepravovať alebo ak sa nepoužíva, závitovku vysuňte zo záberu. Pri preprave na klzkých povrchoch nejazdite príliš rýchlo.
- Používajte iba príslušenstvo schválené výrobcom frézy.
- Nikdy nejazdite so snehovou frézou pri slabej viditeľnosti alebo bez dostatočného osvetlenia.
- Vždy dbajte na zaručenie spoľahlivej rovnováhy a pevne držte rukoväť.
- Snehovú frézu nikdy nepoužívajte na streche.
- Nedotýkajte sa častí motora, pretože pri používaní sú horúce. Riziko popálenín.

2.4 ÚDRŽBA A SKLADOVANIE

- Zatiahnite všetky matice a skrutky, aby bola fréza v bezpečnom prevádzkovom stave. Pravidelne kontrolujte poistné skrutky.
- Vždy používajte originálne náhradné dielce. Iné ako originálne náhradné dielce môžu spôsobovať riziko úrazu, aj keď sú vhodné pre túto frézu.
- Nikdy neuskładňujte frézu s benzínom v nádrži v budovách, kde sa výpary môžu dostať do kontaktu s otvoreným plameňom alebo iskrami.
- Pred odložením frézy na skladovanie nechajte motor vychladnúť.
- Pred dlhším skladovaním skontrolujte, či sa v návode neuvádzajú odporúčania.
- Vymeňte poškodené varovné a inštrukčné nálepky.
- Po použití nechajte motor bežať niekoľko minút so závitovkou v zábere. Predídete tak primrznutiu závitovky.

3 MONTÁŽ

Poznámka: Pokyny z ľavej a pravej strany začínajú od jazdnej polohy za snehovou frézou.

3.1 OBSAH - VONKAJŠÍ OBAL

Obal obsahuje komponenty, ktoré sa majú nainštalovať na snehovú frézu podľa nasledujúcej tabuľky:

Detail	Poz	Obrázok	Č.
Snehová fréza		1	1
Vyhadzovací komín	M	1	1
Príruba pre vyhadzovací komín	T	5	1
Ovládací panel pre riadičlá	N	4	1
Rukoväť	-	1	1
Skrutky a matice hore uvedených dielcov	-	-	-
Pokyny	-	-	1

3.2 VYBALENIE

1. Starostlivo otvorte lepenkový obal.
2. Pozor, v lepenkovom obale je aj dokumentácia, vrátane tohto návodu.
3. Vyberte všetky voľné diely a montážne komponenty z lepenkového obalu.
4. Snehovú frézu zdvihnite z lepenkového obalu.
5. Likvidáciu lepenkového obalu a baliacich materiálov vykonajte podľa platných predpisov.

3.3 RUKOVÄŤ (OBR. 2)

Rukoväť nainštalujte takto:

1. Rukoväť podržte nad snehovou frézou a dbajte, aby boli spojovacie bowdeny a káble v správnej polohe.
2. Nainštalujte skrutky (2:Q) s maticami (2:R) tak, aby sa rukoväť upevnila na snehovej fréze a pritiahnite ju.

3.4 OVLÁDAČ SMERU (3:C)

Ovládač smeru sa inštaluje nasledovne:

1. Ovládač smeru umiestnite pri pravej strane rukoväte.
2. Zaistite ho plastovou krídlovou maticou (S).
3. Skontrolujte, či sú káble spoľahlivo namontované.

3.5 ŠTARTOVACÍ PANEL (4:N)

Namontujte štartovací panel so štartovacím tlačidlom a výstupom pre štartovací prúd. Pomocou dodané skrutky.

3.6 KOMÍN NA VYHADZOVANIE SNEHU (5:M)

1. Umiestnite komín na vyhadzovanie snehu (5:M) s prírubou (5:T) medzi komínom na vyhadzovanie snehu a snehovou frézou.
2. Nasadte tri skrutky (5:U).
2. Zatiahnite skrutky.

4 OVLÁDACIE PRVKY



Tlmič motora má ochrannú dosku (1:G). Motor možno štartovať iba ako je táto ochranná doska nainštalovaná a ak je v neporušenom stave.

4.1 KLÚČ ZAPALOVANIA (1:A)

Slúži na zastavenie motora. Kľúč zapalovania má dve polohy:



Ľavá (zvislá) – VYP Motor sa zastaví a nedá sa naštartovať. Zapalovací kľúč sa v tejto polohe dá vybrať.

Pravá (vodorovná) – Motor sa dá naštartovať a používať. Zapalovací kľúč sa v tejto polohe dá vybrať.

4.2 PÁKA ŠTARTÉRA (1:B)

Šnúra na manuálne štartovanie so spätným navíjaním

4.3 NASTAVOVACIA PÁKA (1:C)

Nastavovacia páka mení smer vyhadzovaného snehu.



1. Dopredu – vyhadzovanie sa otáča doľava.

2. Dozadu – vyhadzovanie sa otáča doprava.

4.4 SPOJKOVÁ PÁKA - ZÁVITOVKA (1:D)



Zaraďuje do záberu závitovku, keď sa rukoväť potlačí smerom k riadidlám.

4.5 PALIVOVÉ ČERPADLO (1:E)



Stlačením gumového palivového čerpadla štartéra sa palivo vstrekuje do sacieho potrubia karburátora, čím sa uľahčí štartovanie studeného motora.

4.6 OVLÁDAČ SÝTIČA (1:F)

Používa sa, keď je motor studený: Sýtič má dve polohy:



Vľavo - sýtič je zatvorený (studený štart)

Vpravo - ventil sýtiča je otvorený.

4.7 PALIVOVÝ UZÁVER (1:H)



Slúži na dopĺňovanie benzínu.

4.8 UZÁVER PLNIACEHO HRDLA OLEJA (1:J)



Na plnenie a kontrolu úrovne oleja v motore.

4.9 USMERŇOVAČ (1:L).

Stlačte ovládač rukoväte (1:K) a nastavte usmerňovač do požadovanej výšky.

Nízka – kratšia vyhadzovacia vzdialenosť.

Vysoká – dlhšia vyhadzovacia vzdialenosť.

4.10 VYHADZOVACÍ KOMÍN (1:M)

Vyhadzovací komín určuje smer vyhadzovaného snehu. Vyhadzovací komín sa nastavuje nastavovacou pákou (1:C).

4.11 TLAČIDLO ŠTART – ELEKTRICKÝ ŠTART (1:N)

Aktivuje elektrický štartér.

4.12 ELEKTRICKÉ PRIPOJENIE - ELEKTRICKÝ ŠTART ((1:O)

Privádza napätie na štartér. Pripojte k uzemnenej zásuvke 220/230 V. Musí byť použitý istič proti skratu na uzemnenie.

4.13 ZÁTKA NA VYPÚŠŤANIE OLEJA (1:P)

Na vypúšťanie starého motorového oleja pri výmene oleja.

4.14 ZAPALOVACIA SVIEČKA

Na zvýšenie bezpečnosti odpojte kábel sviečky od zapalovacej sviečky. Zapalovacia sviečka sa nachádza pod krytom (7:V). Zapalovacia sviečka sa sprístupní takto:

1. Ovládač sýtiča otočte priamo nahor. Použite vhodný uchopovací prípravok.
2. Odmontujte dve skrutky pridržiavajúce kryt (7:V).
3. Opatrne presuňte na jednu stranu, bez odpojenia hadice do palivového čerpadla.
4. Zmontujte v opačnom poradí.

5 POUŽÍVANIE SNEHOVEJ FRÉZY

5.1 ZÁKLADNÉ INFORMÁCIE

Nikdy neštartujte motor skôr kým nevykonáte všetky hore uvedené opatrenia v časti "3".



Snehovú frézu nikdy nepoužívajte bez toho, aby ste si najprv prečítali a porozumeli pokynom a všetkým nálepkám s varovaniami a pokynmi na fréze.



Pri používaní, údržbe a servise vždy používajte ochranné okuliare alebo ochranný štít.

5.2 PRED NAŠTARTOVANÍM

Pred použitím naplňte motor olejom.



Motor neštartujte, kým nie je naplnený olejom. Motor sa bez oleja môže vážne poškodiť.

1. Položte frézu na rovnú podlahu.
2. Uvoľnite mierku oleja a odčítajte výšku hladiny oleja. Pozri obr. 6.
3. Úroveň oleja sa musí nachádzať medzi značkami „ADD“ (PRIDAŤ) a „FULL“ (PLNÝ).
4. Podľa potreby dolejte olej po značku FULL (plný). 0.
5. Používajte syntetický olej SAE 0W30.
6. Znova nasadte olejovú zátku.

Pred použitím vždy skontrolujte úroveň oleja. Snehová fréza musí pri kontrole stáť na rovnom podklade.

5.3 NAPLŇTE NÁDRŽ NA BENZÍN

Vždy používajte bezolovnatý benzín. Nesmie sa používať benzín miešaný s olejom určený pre dvojtaktné motory.

POZNÁMKA! Upozorňujeme, že bežný bezolovnatý benzín sa s časom znehodnocuje; nekupujte viac benzínu ako dokážete použiť za tridsa dní.

Možno použiť aj environmentálny benzín, t. j. alkylát benzín. Tento type benzínu má zloženie, ktorej je menej škodlivé pre ľudí a prírodu.

 **Benzín je vysoko horľavý. Palivo skladujte vždy v nádobách určených osobitne na tento účel.**

 **Benzín uchovávajte na studenom, dobre prevetranom mieste – nie v dome. Benzín skladujte mimo dosahu detí.**

 **Benzín nalievajte a doplňajte iba vonku. Pri nalievaní a dopĺňaní benzínu nikdy nefajčíte. Pred štartovaním motora naplňte nádrž palivom. Nikdy nevyberajte plniace viečko a nedoplňajte benzín keď je motor v chode alebo kým je stále horúci.**

Benzínovú nádrž neplňte úplne. Po doplňovaní pevne zaskrutkujte viečko plniaceho hrdla a utrite všetok rozliaty benzín.

5.4 RUČNÉ ŠARTOVANIE MOTORA

 **Nikdy sa nedotýkajte častí motora. Počas chodu motora a ešte 30 minút po použití sú veľmi horúce.**

 **Nikdy nenechávajte bežať vo vnútorných priestoroch. Výfukové spaľovacie splodiny obsahujú oxid uhoľnatý, veľmi toxický plyn.**

1. Skontrolujte, či nie je aktivovaný ovládač závitovky (1:D).
2. Kľúč zapalovania (1:A) prestavte do polohy „ON“ (ZAP).
3. Sýtič (1:F) nastavte do zatvorenej polohy.
Poznámka: Teplý motor nepotrebuje sýtič.
4. 2 alebo 3 razy stlačte gumové palivové čerpadlo (1:E). Pri stláčaní skontrolujte, či je otvor v čerpadle prikrytý.
Poznámka: Nepoužívajte túto funkciu, keď je motor teplý.
5. Pomaly ťahajte štartovacie lanko (1:B), až kým nepocítite odpor. Motor sa spúšťa ostrým potiahnutím.
6. Keď motor naštartuje, sýtič vráťte do úplne otvorenej polohy.

5.5 ŠARTOVANIE MOTORA S ELEKTRICKÝM ŠARTÉROM

 **Nikdy sa nedotýkajte častí motora. Počas chodu motora a ešte 30 minút po použití sú veľmi horúce.**

 **Nikdy nenechávajte bežať vo vnútorných priestoroch. Výfukové spaľovacie splodiny obsahujú oxid uhoľnatý, veľmi toxický plyn.**

1. Pripojte kábel medzi elektrickú zásuvku snehovej frézy (1:O) a uzemnenú sieťovú zásuvku 220/230 V. Musí byť použitý istič proti skratu na uzemnenie.
2. Skontrolujte, či nie je aktivovaný ovládač závitovky (1:D).
3. Kľúč zapalovania (1:A) prestavte do polohy „ON“ (ZAP).
4. Sýtič (1:F) nastavte do zatvorenej polohy.
Poznámka: Teplý motor nepotrebuje sýtič.
5. 2 alebo 3 razy stlačte gumové palivové čerpadlo (1:E). Pri stláčaní skontrolujte, či je otvor v čerpadle prikrytý.
Poznámka: Nepoužívajte túto funkciu, keď je motor teplý.
6. Štartovanie motora:
 - A. Stlačte tlačidlo štartéra (1:N), aby sa aktivoval štartér.

B. Po naštartovaní motora uvoľnite tlačidlo štart a pomaly otvárajte sýtič.

C. Ak sa motor zadrháva, sýtič okamžite zatvorte a postupne ho znova otvárajte.

D. Najprv vytiahnite predlžovací kábel zo zásuvky. Potom odpojte predlžovací kábel od motora.

Poznámka: Na predchádzanie poškodeniu elektrického štartéra, pri pokusoch o naštartovanie držte tlačidlo stlačené 5 sekúnd a potom ho uvoľnite na 5 sekúnd. Ak motor nenašartuje ani po 10 pokusoch, nechajte najmenej 40 minút štartér najprv vychladnúť a až potom sa znova pokúste o opätovný štart. Ak motor ani teraz nenašartuje, obráťte sa na autorizovaný servis.

7. Keď je motor naštartovaný, sýtič vráťte do úplne otvorenej polohy.

5.6 ZASTAVOVANIE

1. Uvoľnite spojkový pedál (1:D). Poznámka: Ak sa závitovka naďalej točí - pozri 7.1 dolu.
2. Kľúč zapalovania (1:A) prestavte do polohy „OFF“ (ZAP).

5.7 PRACOVNÝ POSTUP

1. Naštartujte motor ako sa popisuje hore. Nechajte motor niekoľko minút bežať, aby sa pred použitím rozohrial.
 2. Nastavte usmerňovač komína.
 3. Nastavte vyhadzovací komín tak, aby sa sneh vyhadzoval v smere, v ktorom fúka vietor.
 4. Aktivujte závitovku vytiahnutím spojkovej páky.
-  **Pozor na otáčajúcu sa závitovku. Nepribližujte sa rukami, nohami, vlasmi a voľnými časťami odevu k pohyblivým častiam stroja.**
5. Presuňte snehovú frézu dopredu a vyhadzujte sneh.

5.8 TIPY NA JAZDU

 **Počas chodu motora je tlmíč a jeho okolie veľmi horúce. Riziko popálenia.**

1. Rýchlosť vždy prispôbujte snehovým podmienkam.
2. Sneh sa efektívnejšie odstraňuje bezprostredne potom, ako napadne.
3. Sneh vyhadzujte podľa možnosti vždy po vetre..
4. Rýchlosť regulujte tak, aby sa sneh vyhadzoval rovnomerným prúdom.

 **Ak v komíne sneh zastaví???, nepokúšajte sa odstrániť ho predtým, ako:**

- Zastavenie motora.
- Vyberte kľúč zapalovania.
- Odpojte kábel od zapalovacej sviečky.
- Nedávajte ruku do komína ani do závitovky.

5.9 PO POUŽITÍ

1. Skontrolujte, či žiadne diely nie sú uvoľnené alebo poškodené. V prípade potreby poškodené diely vymeňte.
2. Zatiahnite uvoľnené skrutky a matice.
3. Kefou odstráňte z frézy všetok sneh.
4. Niekoľkokrát pohybujte každým ovládacím prvkom dozadu a dopredu.
5. Sýtič (L) otočte do uzavretej polohy.
6. Odpojenie štartovacieho kábla od zapalovacej sviečky (4.14).

 **Frézu neprikryvajte, zakiaľ je motor a tlmíč ešte horúci.**

6 ÚDRŽBA



Žiadny servis sa nesmie vykonávať skôr, ako:
 - Motor je zastavený.
 - Kábel bol odpojený od zapalovacej sviečky.

6.1 VÝMENA OLEJA

Olej vymeňte po prvý raz po 2 hodinách prevádzky a neskôr po každých 50 hodinách prevádzky alebo raz za sezónu. Olej vymieňajte, keď je motor horúci.



Motorový olej môže byť veľmi horúci, ak sa vypustí ihneď po zastavení motora. Preto pred vypustením oleja nechajte motor niekoľko minút vychladnúť.

1. Snehovú frézu mierne nakloňte doprava, aby bola vypúšťacia zátka (1:P) v najnižšom bode motora.
2. Vyskrutkujte vypúšťaciu zátku oleja.
3. Nechajte olej stiecť do nádoby.
4. Zaskrutkujte vypúšťaciu zátku oleja späť.
5. Naplňte novým olejom: Používajte syntetický olej SAE 0W30.
6. Skontrolujte úroveň oleja. Pozri 5.2.

Zapalovaciu sviečku skontrolujte raz za rok alebo po každých sto hodinách používania.

Zapalovaciu sviečku vyčistíte alebo vymeňte, ak má opálené elektródy. Výrobca motora odporúča: Champion QC12YC alebo jej ekvivalent.

Správna vzdialenosť kontaktov zapalovacej sviečky: 0,7 - 0,8 mm.

6.2 KARBURÁTOR

Karburátor je nastavený z výroby. Ak je potrebné nastavenie, obráťte sa na autorizované servisné stredisko.

7 SERVIS A OPRAVY



Žiadny servis sa nesmie vykonávať skôr, ako:
 - Motor je zastavený.
 - Štartovací kábel bol odpojený od zapalovacej sviečky.



Benzínovú nádrž vyprázdňujte vonku, po vychladnutí motora. Neľajte. Benzín vylievajte do nádoby určenej na benzín.

7.1 NASTAVENIE OVLÁDACÍCH LANIEK

Aby sa výkon prenášal od motora na závitovku, ovládací bowden spojky musí byť správne nastavený.

Bowden sa nastavuje v mieste, kde je zaistený na pružine na ovládači. Pozri obr. 8: Postup pri nastavovaní:

1. Odpojte zapalovací kábel od zapalovacej sviečky.
2. Vysuňte ochrannú dosku po prípojke bowdena.
3. Zasuňte bowden do otvoru dotedy, dokiaľ to je možné bez rozťahovania pružiny.
4. Skontrolujte, že pružina nebola rozťahnutá.
5. Znova zasuňte ochrannú dosku po prípojke bowdena.

8 SKLADOVANIE



Snehovú frézu nikdy neuskladňujte s benzínom v nádrži v uzavretých priestoroch s nedostatočným vetraním. Benzínové výpary by sa mohli zapáliť od otvoreného plameňa, iskier, cigariet a pod.

Ak sa snehová fréza má uskladniť na viac ako 30 dní, odporúčame nasledujúce opatrenia:

1. Vyprázdňte benzínovú nádrž.
2. Naštartujte motor a nechajte ho bežať, až kým sa nespotrebuje všetko palivo.
3. Vymeňte motorový olej, ak ste to neurobili 3 mesiace.
4. Vyberte zapalovaciu sviečku a nalejte trochu motorového oleja (pribl. 30 ml) do otvoru. Niekoľkokrát pretočte motor. Zapalovaciu sviečku zaskrutkujte späť.
5. Dôkladne vyčistite celú snehovú frézu.
6. Skontrolujte, či snehová fréza nie je poškodená. V prípade potreby ju opravte.
7. Renovujte všetky poškodenia laku.
8. Chráňte kovové povrchy pred hrdzou.
9. Snehovú frézu uskladňujte podľa možnosti vo vnútorných priestoroch.

9 AK SA NIČO POKAZÍ

Opravy a záručný servis zabezpečujú autorizované servisné dielne. Vždy používajte originálne náhradné dielce.

Vykonávate drobné opravy svojpomocne? Vždy používajte originálne náhradné dielce. Dokonale sadnú a veľmi vám uľahčia prácu.

Náhradné dielce získate od nášho maloobchodného predajcu a od servisného strediska.

Pri objednávaní náhradných dielcov: Uveďte model, rok zakúpenia, model motora a typové číslo.

10 PODMIENKY PREDAJA

Poskytujeme úplnú záruku na výrobné chyby a chyby materiálu. Používateľ musí dôsledne dodržiavať pokyny uvedené v sprievodnej dokumentácii.

Výnimky:

Záruka sa nevzťahuje na poškodenia spôsobené:

- Nedbalosťou používateľa, ktorý sa neoboznámil so sprievodnou dokumentáciou
- Lajdáctvom
- Nesprávnym a nedovoleným použitím alebo montážou
- Použitím iných ako originálnych náhradných dielcov
- Použitím príslušenstva, ktoré nedodala alebo neschválila spoločnosť GGP

Záruka sa nevzťahuje ani na:

- Dielce podliehajúce rýchlemu opotrebeniu ako sú remene pohonu, závitovky, čelné svetlomety, kolesá, poisťné skrutky a drôty
- Normálne opotrebenie
- Motory. Na tie sa vzťahuje záruka výrobcu motora, ktorá má osobitné podmienky a dojednania.

Práva kupujúceho chráni vnútroštátne zákony každej konkrétnej krajiny. Práva, na ktoré má kupujúci nárok na základe týchto zákonov nie sú touto zárukou obmedzené.

1 ÜLDINFO



See sümbol tähistab **ETTEVAATUSE vajalikkust**. Kui neid juhiseid hoolikalt ei järgita, võivad tulemuseks olla tõsised isikuvigastused ja/või varaline kahju.

1.1 SÜMBOLID

Masinal on nähtaval järgmised sümbolid. Need tuletavad kasutajale meelde, millist hooldust ja tähelepanu tuleb kasutuse ajal rakendada.

Sümbolite tähendus on järgnev.



Hoiatus!

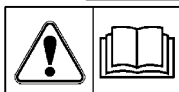

Enne masina kasutamist tutvuge kasutaja käsiraamatuga.



Enne hooldust või remonti ühendage süüteküünla juhe lahti ja tutvuge tehnilise kirjandusega.



Oht – pöörlev tiivik.

Oht – pöörlev tigutranspordör.



Hoidke käed väljalaskerennist eemal.



Hoidke käed ja jalad pöörlevatest osadest eemal.



Põletusohu.



Veenduge, et juuresolevad isikud on masinast ohutul kaugusel.

Ärge kunagi suunake väljalaskerenni kõrvaliseisvate isikute poole.



Kasutage kuulmiskaitset.

1.2 VIITED

1.2.1 Joonised

Käesoleva juhendi joonised on nummerdatud 1, 2, 3 jne.

Joonistel näidatud osad on tähistatud A, B, C jne.

Viide masinaosale C joonisel 2 kirjutatakse järgnevalt.

"Vt. joonist 2:C." või lihtsalt "(2:C)"

1.2.2 Pealkirjad

Käesolevate juhiste pealkirjad on nummerdatud järgneva näite kohaselt.

"1.3.1 Üldine ohutus kontroll" on jaotise „1.3 Üldine ohutus kontroll" alapealkiri ja kuulub selle pealkirja alla.

Pealkirjadele viidates kirjutatakse tavaliselt üksnes pealkirja number, nt „vt 1.3.1".

2 OHUTUSJUHISED

2.1 ÜLDINFO

- Palun lugege käesolevaid juhiseid hoolikalt. Õppige ära masina kõik juhtimisseadised ja nende kasutamine.
- Ärge kunagi lubage lumepuhurit kasutada lastel või isikutel, kes ei ole käesolevate juhistega tutvunud. Kohalikud seadused võivad kehtestada piiranguid seoses kasutaja vanusega.
- Ärge kunagi kasutage masinat, kui keegi on läheduses, eriti lapsed või loomad.
- Kasutaja vastutab teistele inimestele või nende varale põhjustatud võimaliku kahju eest.
- Vaadake, et te ei komista ega kuku, eriti masina ümberpööramisel.
- Ärge kunagi kasutage lumepuhurit alkoholi või ravimite mõju all või kui olete väsinud või haige.

2.2 ETTEVALMISTUS

- Kontrollige puhastatav ala ja eemaldage kõik lahtised või kõrvalised objektid.
- Enne mootori käivitamist lülitage välja kõik kontrollseadised.
- Ärge kasutage lumepuhurit, kui te pole vastavalt riides. Kandke jalanõusid, mis haakuvad libedal pinnal.
- Hoiatus – bensiin on kergestisüttiv.
 - a. Hoidke bensiini alati selleks mõeldud konteinerites.
 - b. Valage või lisage bensiin paaki üksnes väljas ja ärge kunagi suitsetage bensiini valamise või lisamise ajal.
 - c. Enne mootori käivitamist täitke paak bensiiniga. Ärge kunagi eemaldage täitekorki ega valage bensiini, kui mootor töötab või on veel soe.
 - d. Kruvige täitekork korralikult kinni ja pühkige väljavoolanud bensiin ära.
- Reguleerige etteande kinnituskoha kõrgust kindlustamiseks, et see on kruusateest kõrgemal.
- Ärge kunagi tehke mingil juhul mis tahes muudatusi, kui mootor töötab (v.a siis, kui juhistes on teisiti määratud).
- Enne kasutamist laske lumepuhuril välitemperatuuriga kohaneda.
- Kasutuse, hoolduse ja tehnohoolduse ajal kasutage alati kaitseprille või visiiri.

2.3 KASUTAMINE

- Hoidke käed ja jalad pöörlevatest osadest eemal. Vältige alati väljalaskerenni ava.
- Lumepuhurit võib kasutada ainult lume koristamiseks.
- Kruusateede, kõnniteede ja maanteed ületamisel või nendel sõites olge alati ettevaatlik. Teadvustage varjatud ohte ja jälgige liiklust.
- Ärge kunagi suunake väljalaskerenni üldkasutatava tee või liikluse suunas.
- Juhul kui lumepuhur pörkab vastu tundmatut objekti, peatage mootor, ühendage süüteküünlajuhe lahti ja uurige hoolikalt, kas masinal on kahjustusi. Enne masina uuesti kasutamist parandage kahjustus.
- Juhul kui masin hakkab tavapäratult vibreerima, peatage mootor ja tuvastage selle põhjus. Vibratsioon näitab tavaliselt, et midagi on valesti.

- Peatage mootor ja ühendage süüteküünla juhe lahti:
 - a. kui masin liigub juhtimiskohalt eemale;
 - b. kui etteande kinnituskohalt või väljalaskerenn on ummistunud ja vajab puhastamist;
 - c. enne paranduste või muudatuste tegemist.
- Veenduge alati, et pöörlevad osad on seiskunud ja kõik juhtimisadised on enne puhastust, remonti või ülevaatusi lahti ühendatud.
- Enne masina valveta jätmist ühendage kõik juhtimisadised lahti, lülitage neutraalasendisse, peatage mootor ja eemaldage süütevõti.
- Ärge kunagi laske mootoril siseruumides töötada, v.a masinat hoiustuskohta viies ja sealt tuues. Sellisel juhul vaadake, et hoiuruumi uks oleks lahti. Heitgaasid on mürgised.
- Ärge kunagi sõitke üle kallaku. Liikuge ülalt alla ja alt ülesse. Olge ettevaatlik kallakul suunda muutes. Vältige järske kallakuid.
- Ärge kunagi kasutage masinat ilma piisava kaitseta või ilma ohutusseadisteta.
- Olemasolevaid ohutusseadiseid ei tohi lahti ühendada või eemaldada.
- Ärge muutke mootori reguleeriseadiseid ja ärge kiirendage mootorit ülemäära. Tervisekahjustuste tekkimise võimalus suureneb, kui mootor töötab suurte pööretega.
- Ärge kunagi kasutage lumepuhurit piirdeaedade, autode, aknaruutude, kallakute jne läheduses ilma väljalaskerenni deflektori korrektse seadistusega.
- Hoidke lapsed alati puhastatavast alast eemal. Andke lapsed teise täiskasvanu järelevalve alla.
- Ärge koormake masinat üle liiga kiiresti sõites.
- Olge ümberpöörämisel ettevaatlik. Enne ümberpöörämist ja selle ajal vaadake selja taha, veendumaks takistuste puudumises.
- Ärge kunagi suunake väljalaskerenni kõrvalseisvate isikute poole. Ärge lubage kellelgi masina ees seista.
- Ühendage etteanne lahti, kui lumepuhurit transportitakse või seda ei kasutata. Transportimisel ärge sõitke libedal pinnal liiga kiiresti.
- Kasutage üksnes lisatarvikuid, mis on masina tootja poolt heaks kiidetud.
- Ärge kunagi kasutage lumepuhurit halva nähtavuse või ebapiisava valgustuse korral.
- Veenduge alati, et teil on hea tasakaal ja te hoiate käepidemest kõvasti kinni.
- Ärge kunagi kasutage lumepuhurit katusel.
- Ärge puutuge mootoriosi, kuna need kuumenevad kasutuse ajal. Põletusohu.

2.4 HOOLDUS JA HOIUSTAMINE

- Pingutage kõik mutrid ja kruvid, et masin oleks ohutus töökorras. Kontrollige regulaarselt tihvte.
- Kasutage alati originaalosi. Mitteoriginaalosalade kasutamisega võib kaasneva vigastuste oht, isegi siis, kui need sobivad masinaga.
- Ärge kunagi hoiustage masinat koos bensiini täis paagiga majades, kus bensiiniaurud võivad kokku puutuda lahtise tule või sädemetega.
- Enne masina hoiustamist laske mootoril jahtuda.
- Enne pikaaegset hoiustamist vaadake soovituslikke juhiseid.

- Asendage kahjustatud hoiatus- ja juhiskleebised.
- Pärast kasutust laske mootoril paar minutit koos ühendatud etteandega töötada. See takistab etteande jäigaks külmumist.

3 KOKKUMONTEERIMINE

NB! Juhised parema ja vasaku poole kohta on mõeldud lumepuhuri kasutaja asukohast vaadatuna.

3.1 SISU – VÄLINE PAKEND

Pakend sisaldab komponente, mis tuleb lumepuhurile paigaldada vastavalt alljärgnevale tabelile.

Osa	Pos.	Joonis	Nr
Lumepuhur		1	1
Väljapaiskerenn	M	1	1
Väljapaiskerenni äärik	T	5	1
Käepideme juhtpaneel	N	4	1
Käepide	-	1	1
Kruvid ja mutrid ülaltoodule	-	-	-
Juhised	-	-	1

3.2 LAHTIPAKKIMINE

1. Avage pakend ettevaatlikult.
2. Kindlasti võtke pakendist välja kogu dokumentatsioon, nagu nt see kasutusjuhend, ja hoidke hoolikalt alles.
3. Eemaldage pakendist kõik lahtised osad ja paigalduselemendid.
4. Tõstke lumepuhur pakendist välja.
5. Pakendi ja pakkematerjali utiliseerimisel järgige kohalike eeskirju.

3.3 KÄEPIDE (JONIS 2)

Käepideme paigaldamiseks toimige järgmiselt:

1. Hoidke käepidet lumepuhuri all ja kontrollige, et ühendatud juhtmestik asub õiges kohas.
2. Kinnitage käepide kruvide (2:Q) ja mutrite (2:R) abil lumepuhuri külge, seejärel pingutage.

3.4 SUUNAHOOB (3:C)

Suunahoova paigaldamiseks toimige järgmiselt:

1. Pange suunahoob käepideme kõrvale paremale poole.
2. Kinnitage plastist tiibmutriga (S).
3. Kontrollige, et trossid on õigesti paigutatud.

3.5 KÄIVITUSPANEEL (4:N)

Paigaldage käivituspaneel, millel on käivitusnupp ja vooluväljund. Kasutage komplektis olevaid kruve.

3.6 LUME VÄLJALASKERENN (5:M)

1. Paigaldage lume väljapaiskerenn (5:M) koos renni ja lumepuhuri vahelise vaheelemendiga (5:T).
2. Asetage kohale kolm kruvi (5:U).
2. Keerake kruvid kinni.

4 JUHTIMISSEADISED



Mootori summuti on varustatud kaitseplaadiga (1:G). Enne mootori käivitamist veenduge, et kaitseplaat on paigaldatud ja oma kohal.

4.1 SÜÜTEVÕTI (1:A)

Kasutatakse mootori seiskamiseks. Süütevõtmel kaks asendit:



Vasakul (vertikaalselt) – VÄLJAS Mootor seiskub ja seda ei saa uuesti käivitada. Kui süütevõti on selles asendis, siis saab selle välja tõmmata.

Paremalt (horisontaalselt) – SEES Mootorit on võimalik käivitada ja alustada tööd. Kui süütevõti on selles asendis, ei saa seda välja tõmmata.

4.2 KÄIVITI KÄEPIDE (1:B)

Manuaalne tagasikerimise nööri käiviti.

4.3 REGULEERHOOB (1:C)

Reguleerhoovaga saab muuta väljapaisatava lume suunda.



1. Ette – väljapaisatav lumi suunatakse vasakule.
2. Taha – väljapaisatav lumi suunatakse paremale.

4.4 SIDURIKANG – ETTEANNE (1:D)



Rakendab etteande, kui käepide on vajutatud vastu juhthooba.

4.5 RIKASTI (1:E)



Kummist rikastusnupu vajutamisel pritsitakse kütust karburaatori sissevoolutorusse, et hõlbustada mootori külmkäivitamist.

4.6 ÕHUKLAPP (1:F)

Kasutatakse mootori külmkäivitamisel. Õhuklapi hooval on kaks asendit:



Vasakule – õhuklapp on kinni (külmkäivitamisel).

Paremalt – õhuklapp on avatud.

4.7 KÜTUSE TÄITEKORK (1:H)



Bensiiniga täitmiseks.

4.8 ÕLI TÄITEKORK (1:J)



Mootori õlitamise kontrollimiseks ja õliga täitmiseks.

4.9 DEFLEKTOR (1:L)

Vajutage käepide (1:K) alla ja seadke deflektor soovitud asendisse.

Alumine asend – väiksem väljapaiskamiskaugus
Ülemine asend – suurem väljapaiskamiskaugus

4.10 LUME VÄLJAPAIKERENN (1:M)

Väljapaiskerenni asendist sõltub väljapaisatava lume suund. Väljapaiskerenni asendi reguleerimiseks kasutage reguleerhooba (1:C).

4.11 KÄIVITUSNUPP – ELEKTERKÄIVITUS (1:N)

Lülitab sisse elekterkäiviti.

4.12 ELEKTRIÜHENDUSED – ELEKTERKÄIVITUS (1:O)

Varustab käiviti energiaga. Ühendage 220/230 V maandusega seinakontakti. Kasutage lühisekatkestit.

4.13 ÕLI VÄLJALASKEKORK (1:P)

Vana mootoriõli väljalaskmiseks õlivahetuse ajal.

4.14 SÜÜTEKÜÜNAL

Ohutuse tagamiseks eemaldage süüteküünalt juhe. Süüteküünal asub kaane (7:V) all. Süüteküünale juurdepäämiseks toimige järgmiselt:

1. Pöörake õhuklapihoob otse üles. Kasutage näpistange või midagi sarnast.
2. Keerake lahti kaks kruvi, mis hoiavad kinni katet (7:V).
3. Liigutage kate ettevaatlikult ühele poole ilma rikastisse minevat voolikut lahti võtmata.
4. Monteerige uuesti kokku vastupidises järjekorras.

5 LUMEPUHURI KASUTAMINE

5.1 ÜLDINFO

Ärge käivitage mootorit enne, kui ”KOKKUMONTEERIMINE” peatükis toodud toimingud on teostatud.



Ärge kasutage lumepuhurit enne, kui olete käesolevad juhised läbi lugenud ja neist aru saanud. Sama kehtib ka lumepuhuril ning käesolevates juhistes olevate hoiatus- ja juhiskleebiste kohta.



Kasutuse, hoolduse ja tehnohoolduse ajal kasutage alati kaitseprille või visiiri.

5.2 ENNE KÄIVITAMIST

Enne kasutamist täitke mootor õliga.



Ärge käivitage mootorit enne, kui see on õliga täidetud. Ilma õlita võib mootor tõsiselt kahjustada saada.

1. Asetage masin tasasele pinnale.
2. Keerake mõõtevarras lahti ja kontrollige õlitaset. Vt joonis 10.
3. Õlitase peaks olema „ADD” (LISA) ja „FULL” (TÄIS) märgistuste vahel.
4. Vajaduse korral täitke õliga kuni FULL märgistuseni.
5. Kasutage sünteetilist õli SAE 0W-30.
6. Paigaldage uuesti õli täitekork.

Enne kasutust kontrollige alati õlitaset. Kontrollimise ajal peab lumepuhur seisma tasasel pinnal.

5.3 TÄITKE BENSIINIPAAK

Kasutage alati pliivaba bensiini. Õliga segatud kahetaktilist bensiini ei tohi kasutada.

NB! Pidage meeles, et tavaline pliivaba bensiin on kergriiknev kaup; ärge ostke rohkem bensiini kui kasutatakse ära 30 päeva jooksul.

Kasutada võib keskkonnasäästlikku bensiini, nt alkülaatbensiini. Selle bensiinitüübi koostis on inimestele ja loomadele vähem kahjulik.



Bensiin on kergesti süttiv. Hoidke bensiini alati selleks mõeldud konteinerites.



Hoiustage bensiini jahedas, hea ventilatsiooniga kohas, kuid mitte majas. Hoiustage bensiini lastele kättesaamatus kohas.



Valage või lisage bensiini üksnes väljas ja ärge kunagi suitsetage bensiini valamise või lisamise ajal. Enne mootori käivitamist täitke masin kütusega. Ärge kunagi eemaldage täitekorki ega valage bensiini kui mootor töötab või on veel soe.

Ärge täitke bensiinipaaki ääreni. Pärast täitmist kruvige täitekork korralikult kinni ja pühkige väljavoolanud bensiin ära.

5.4 MOOTORI KÄSITSI KÄIVITAMINE



Ärge puudutage mootori osi. Need muutuvad mootori töötades väga kuumaks ja on kuumad veel ka 30 minutit pärast kasutamist.



Ärge kunagi käivitage masinat siseruumides. Heitgaasid sisaldavad süsinikmonoksiidi, mis on väga mürgine gaas.

1. Kontrollige, et etteanne (1:D) ei ole aktiveeritud.
2. Keerake süütevõti (1:A) sisselülitatud asendisse ON.
3. Sulgege õhuklapp (1:F).
NB! Sooja mootori puhul pole õhuklappi vaja sulgeda.
4. Vajutage kummist rikastusnupule (1:E) 2 või 3 korda. Veenduge rikastusnupu allavajutamisel, et nupul asuv ava on kaetud.
NB! Ärge kasutage seda funktsiooni, kui mootor on soe.
5. Tõmmake aeglaselt starteri käepidet (1:B), kuni tunnete vastupanu. Käivitage mootor järsu tõmbega.
6. Pärast mootori käivitumist avage õhuklapp täielikult.

5.5 MOOTORI KÄIVITAMINE ELEKTERKÄIVITIGA



Ärge puudutage mootori osi. Need muutuvad mootori töötades väga kuumaks ja on kuumad veel ka 30 minutit pärast kasutamist.



Ärge kunagi käivitage masinat siseruumides. Heitgaasid sisaldavad süsinikmonoksiidi, mis on väga mürgine gaas.

1. Ühendage lumepuhuri elektripistiku (1:O) ja 220/230 V maandatud seinakontakti vahele toitejuhe. Kasutage lühisekatkestit.
2. Kontrollige, et etteanne (1:D) ei ole aktiveeritud.
3. Keerake süütevõti (1:A) sisselülitatud asendisse ON.
4. Sulgege õhuklapp (1:F).
NB! Sooja mootori puhul pole õhuklappi vaja sulgeda.

5. Vajutage kummist rikastusnupule (1:E) 2 või 3 korda. Veenduge rikastusnupu allavajutamisel, et nupul asuv ava on kaetud.
NB! Ärge kasutage seda funktsiooni, kui mootor on soe.
6. Mootori käivitamine
 - A. Käiviti sisselülitamiseks vajutage käivitusnuppu (1:N).
 - B. Kui mootor käivitub, siis vabastage käivitusnupp ja avage aeglaselt õhuklapp.
 - C. Kui mootor hakkab tööle vahelejättudega, sulgege koheselt õhuklapp ja avage see pikkamööda uuesti.
 - D. Kõigepealt lahutage toitejuhe pistikupesast. Seejärel eemaldage toitejuhe mootori küljest.
NB! Elekterkäiviti kahjustamise vältimiseks hoidke käivitamisel käivitusnuppu all mitte üle 5 sekundi ja seejärel vabastage 5 sekundiks. Kui mootor pärast 10 katset ei käivitu, laske käivitel enne uut katset jahtuda vähemalt 40 minutit. Kui mootor ikka ei käivitu, pöörduge volitatud hoolduskeskuse poole.
7. Pärast mootori käivitumist avage õhuklapp täielikult.

5.6 MOOTORI SEISKAMINE

1. Vabastage sidurikang (1:D). Märkus. Kui etteanne jätkab pöörlemist – vt 7.1 allpoolt
2. Keerake süütevõti (1:A) väljalülitatud asendisse OFF.

5.7 TÖÖTAMINE

1. Käivitage mootor nagu ülal kirjeldatud. Laske mootoril enne töö alustamist paar minutit soojeneda.
2. Seadke renni deflektor vajalikku asendisse.
3. Reguleerige väljapaiskerenn nii, et lumi paiskub välja alatuult.
4. Etteande aktiveerimiseks tõmmake sidurikangi.
 **Olge pöörleva etteande suhtes ettevaatlik. Hoidke käed, jalad, juuksed ja lahtised riideesemed masina mis tahes liikuvate osade juurest eemal.**
5. Lükake lumepuhurit edasi ja paisake lumi kõrvale.

5.8 JUHTIMISE NÕUANDED



Mootori töötamise ajal muutuvad summuti ja seda ümbritsevad osad väga kuumaks. Põletusoht.

1. Kohandage kiirus vastavalt lumeoludele.
2. Lund saab kõige efektiivsemalt puhastada kohe pärast sadu.
3. Heitke lumi võimaluse korral alati tuule suunas.
4. Reguleerige kiirust nii, et lund heidetakse ühtlase joana.



Kui lumi peaks renni kinni jääma, ärge proovige seda enne eemaldada kui:

- mootor on peatatud;
- juhe on süüteküünlalt eemaldatud.
- Ärge pange kätt renni või etteande sisse.

5.9 PÄRAST KASUTUST

1. Kontrollige, et masinal ei oleks lahtisi ega vigastatud osi. Vajaduse korral vahetage vigastatud osad.
2. Pingutage lahtised kruvid ja mutrid.
3. Pühkige masinalt kogu lumi ära.
4. Liigutage kõiki juhtimisseadiseid paar korda edasi ja tagasi.
5. Pöörake õhuklapp (L) suletud asendisse.
6. - Eemaldage süüteküünlalt käivitusjuhe.



Ärge katke masinat kinni, kui mootor ja summuti on veel soojad.

6 HOOLDUS



Ühtegi hooldust ei tohi teha enne kui:
- mootor on seiskunud;
- juhe on süüteküünlalt lahti ühendatud.

6.1 ÕLIVAHETUS

Vahetage esimest korda õli pärast 2 töötundi ja seejärel pärast iga 20 töötundi või vähemalt kord hooaja jooksul. Vahetage õli kui mootor on soe.



Mootoriõli võib väga kuum olla, kui see tühjendatakse kohe pärast mootori seiskamist. Sellepärast laske enne õli tühjendamist mootoril paar minutit jahtuda.

1. Kallutage kergelt lumepuhurit nii, et õli tühjenduskork (1:Q) on mootori kõige madalamal asetsev punkt.
2. Kruvige õli tühjenduskork lahti.
3. Laske õlil välja konteinerisse voolata.
4. Kruvige õli tühjenduskork tagasi kinni.
5. Uue õliga täitmine: kasutage sünteetilist õli SAE 0W-30.
6. Kontrollige õli taset. Vt 5.2.

6.2 SÜÜTEKÜÜNAL

Vahetage süüteküünal kord aastas või iga saja töötunni järel. Puhastage või vahetage küünal, kui elektroodid on läbi põlenud. Mootoritootja soovitab: Champion QC12YC või samaväärne.

Õige sädevahemik: 0,7-0,8 mm

6.3 KARBURAATOR

Karburaator on tehase seadistustega. Reguleerimisvajaduse korral võtke ühendust volitatud teenindusjaamaga.

7 HOOLDUS JA REMONT



Ühtegi hooldust ei tohi teha enne kui:

- mootor on seiskunud;
- käivitusjuhe on süüteküünlalt lahti ühendatud.



Tühjendage bensiinipaak väljas, kui mootor on juba külm. Ärge suitsetage. Tühjendage bensiini jaoks mõeldud anumasse.

7.1 KONTROLLJUHTMETE REGULEERIMINE

Jõu suunamiseks mootorist etteandesse peab sidurikangi tross olema õigesti reguleeritud.

Trossi reguleeritakse kohas, kus see on kinnitatud vedruga sidurikangile. Vt jn 8. Reguleerimiseks toimige järgmiselt:

1. Eemaldage süüteküünlalt juhe.
2. Libistage kaitseplaat üles, üle trossiühenduse.
3. Lükake tross avasse nii kaugele kui võimalik, ilma vedrut pingutamata.
4. Kontrollige, et vedru ei ole pingul.
5. Paigaldage kaitseplaat tagasi üle trossiühenduse.

8 HOIUSTAMINE



Ärge hoiustage lumepuhurit bensiini täis paagiga halva ventilatsiooniga piiratud alal. Bensiiniaurud võivad reageerida lahtise tule, sädemete, sigaretitulega jne.

Juhul kui lumepuhurit hoiustatakse kauem kui 30 päeva, tuleb tarvitusele võtta järgmised meetmed:

1. Tühjendage bensiinipaak.
2. Käivitage mootor ja laske sel töötada, kuni mootor seiskub kütuse lõppemise tõttu.



Tühjendage väljas bensiinipaak, kui mootor on juba külm. Ärge suitsetage. Tühjendage bensiini jaoks mõeldud anumasse.

3. Vahetage mootoriõli, kui seda pole 3 kuud tehtud.
4. Eemaldage süüteküünal ja tühjendage avasse natuke mootoriõli (umbes 30 ml). Vändake mootorit paar korda. Kruvige süüteküünal tagasi.
5. Puhastage terve lumepuhur põhjalikult.
6. Kontrollige, et lumepuhuril ei oleks kahjustusi. Vajaduse korral parandage.
7. Korrigeerige kõik värvikahjustused.
8. Kindlustage metallipinnad roostetuse vastu.
9. Võimaluse korral hoiustage lumepuhurit siseruumides.

9 KUI MIDAGI LÄHEB KATKI

Remondi- ja garantiiteenuseid teostavad volitatud teenindusjaamad. Kasutage alati originaalosi.

Kas teostate lihtsamad parandused ise? Kasutage alati originaalosi. Need sobivad ideaalselt ja lihtsustavad oluliselt tööd.

Varuosad on saadaval teie edasimüüja juures ning teenindusjaamas.

Varuosade tellimisel: täpsustage mudel, ostuaasta, mootori mudel ja tüübi number.

10 OSTUTINGIMUSED

Tootmis- ja materjalavigadele kehtib täielik garantiid. Kasutaja peab täpselt järgima kõiki juurdelisatud dokumentides esitatud juhiseid.

Garantiiaeg

Tarbijatele: üks aasta alates ostukuupäevast.

Kaubanduslikel eesmärkidel kasutamiseks: kolm kuud alates ostukuupäevast.

Erandid

Garantiid ei laiene kahjudele, mille põhjustas:

- kasutajapoolne hoolimatus tutvuda lisatud dokumentidega;
- lohakus;
- ebaõige või lubamatu kasutamine või komplekteerimine;
- mitteoriginaalosa kasutamine;
- lisade kasutamine, mis ei ole GGP poolt tarnitud ega tunnustatud.

Samuti ei kuulu garantiid alla:

- kuluvad osad, nt rihmajamid, etteanded, esituled, rattad, tihvtid ja juhtmed;
- tavapärane kulumine;
- mootorid. Nendele kehtib mootoritootja garantiid, millel on eraldi tingimused.

Ostja õigusi reguleerivad iga maa siseriiklikud seadused. Käesolev garantiid ei piira ostja ülalnimetatud seadustest tulenevaid õigusi.

1 BENDRAS APRAŠAS



Šis simbolis reiškia **ATSARGIAI**. Jeigu būsite neatsargūs ir nesilaikysite instrukcijų, galite stipriai susižeisti ir (arba) patirti materialinių nuostolių.

1.1 SIMBOLIAI

Ant mašinos būna pavaizduoti šie simboliai. Jų paskirtis – priminti jums apie reikiamą atsargumą ir dėmesį, naudojantis mašina.

Šie simboliai reiškia:



Dėmesio!



Prieš naudodami šią mašiną, perskaitykite ir išidėmėkite naudotojo vadovą.



Prieš pradėdami remontą arba techninę priežiūrą, atjunkite uždegimo žvakės laidą ir perskaitykite techninę literatūrą.



Pavojinga – besisukantis ventiliatorius.
Pavojinga – besisukantis sraigtas.



Nekiškite rankų prie išmetimo vamzdžio.



Rankas ir kojas laikykite atokiai nuo besisukančių dalių.



Nudegimų pavojus.



Pašalinių asmenų paprašykite laikytis saugiu atstumu nuo mašinos.

Niekada nenukreipkite išmetimo vamzdžio į netoliese stovinčius žmones.



Naudokite klausos apsaugos priemonę.

1.2 NUORODOS

1.2.1 Paveikslėliai

Šiose naudojimo instrukcijose paveikslėliai sunumeruoti 1, 2, 3 ir t. t.

Paveikslėliuose pavaizduotos sudedamosios dalys žymimos A, B, C ir t. t.

Nuoroda į sudedamąją dalį C paveikslėlyje 2 rašoma taip: „Žr. pav. 2:C.“ arba paprasčiausiai „(2:C)“

1.2.2 Antraštės

Antraštės šiose instrukcijose sunumeruotos taip, kaip šiame pavyzdyje:

„1.3.1 Bendrosios saugos patikros“ yra vidinė skyriaus „1.3 Saugos patikros“ antraštė ir yra pateikiama po šia antrašte. Nuorodose į antraštes paprastai nurodomas tik antraštės numeris. Pvz., „Žr. 1.3.1“.

2 SAUGOS INSTRUKCIJOS

2.1 BENDRAS APRAŠAS

- Prašom atidžiai perskaityti šias instrukcijas. Išsiaiškinkite, kaip naudotis visais valdymo prietaisais ir tinkamai dirbti su mašina.
- Niekada neleiskite naudoti sniego valytuvo vaikams ar asmenims, nesusipažinusiems su šiomis instrukcijomis. Vietos valdžia gali taikyti tam tikrus apribojimus dėl vairuotojo amžiaus.
- Niekada nedirbkite su mašina, jei šalia yra kitų asmenų, ypač vaikų, taip pat gyvūnų.
- Atminkite: už nelaimingus atsitikimus, per kuriuos nukentčia žmonės ar sugadinama jų nuosavybė, atsako vairuotojas.
- Atbuline eiga važiuokite atsargiai, kad neužkliūtumėte ir neapvirstumėte.
- Niekada nesinaudokite sniego valytuvu būdami apsvaigę nuo alkoholio ar vaistų, taip pat jei esate pavargę ar sergate.

2.2 PRIEŠ PRADĖDAMI DARBĄ

- Patikrinkite plotą, kurį ketinate valyti, ir pašalinkite iš jo nepritvirtintus ar pašalinius daiktus.
- Prieš užvesdami variklį, išjunkite visus valdymo prietaisus.
- Niekada nedirbkite su sniego valytuvu, jei nesate tinkamai apsirengę. Avėkite avalynę, kurios padai mažiau slysta slidžiu paviršiumi.
- Dėmesio! Benzinas labai lengvai užsiliepsnoja.
 - a. Benzina visada laikykite talpose, pagamintose specialiai šiam tikslui.
 - b. Benzina pilkite tiktai lauke, pildami benzina niekada nerūkykite.
 - c. Benzino įpilkite prieš užvesdami variklį. Kai variklis veikia ar tebera karštas, negalima atsukti bako dangtelio ar pilti benzino.
 - d. Sandariai užsukite bako dangtelį ir nušluostykite išsilaisčiusį benzina.
- Sureguliuokite sraigto gaubto aukštį, kad gaubtas būtų pakilęs virš takų su žvyro danga.
- Niekada, kokios bebūtų aplinkybės, neatlikite reguliavimo operacijų varikliui veikiant (jeigu instrukcijose nenurodyta kitaip).
- Prieš pradėdami naudotis sniego valytuvu, palaukite, kol jo temperatūra susilygins su lauko temperatūra.
- Dirbdami su sniego valytuvu, atlikdami jo techninę priežiūrą ar remontą, visada užsidėkite apsauginius akinius arba antveidį.

2.3 EKSPLOATACIJA

- Rankas ir kojas laikykite atokiai nuo besisukančių dalių. Stenkitės neprisiliesti prie išmetimo vamzdžio angos.
- Sniego valytuvai visada turi būti naudojami tik sniegui valyti.
- Būkite atsargūs, kai važiuojate ar kertate žvyru išpiltus takus, šaligatvius bei kelius. Saugokitės nematomų pavojų ir kitų transporto priemonių.
- Niekada nenukreipkite išmetimo vamzdžio į kelią ar juo važiuojančias transporto priemones.

- Jei sniego valytuvas atsitrenkė į kokią nors pašalinį daiktą, išjunkite variklį, atjunkite uždegimo žvakės laidą ir atidžiai apžiūrėkite, ar mašina neapgadinta. Prieš toliau naudodamiesi mašina, pašalinkite gedimą.
- Jei užvedama mašina neįprastai vibruoja, išjunkite variklį ir išsiaiškinkite vibracijos priežastį. Vibracija dažniausiai būna kokio nors gedimo požymis.
- Išjunkite variklį ir atjunkite uždegimo žvakės laidą:
 - a. Jeigu mašina krypsta į šoną nuo važiavimo linijos.
 - b. Jeigu sraigto gaubtas arba išmetimo vamzdis yra užsikimšęs ir jį reikia išvalyti.
 - c. Prieš pradėdami remonto arba reguliavimo operacijas.
- Prieš pradėdami valyti, taisyti arba tikrinti mašiną, visada patikrinkite, ar besisukančios dalys nebesisuka ir visi valdymo prietaisai išjungti.
- Prieš palikdami mašiną be priežiūros, išjunkite visus valdymo prietaisus, įjunkite neutralią pavarą, išjunkite variklį ir ištraukite uždegimo raktelį.
- Niekada neužvedinėkite variklio patalpoje, išskyrus atvejus, kai jį padedate į saugojimo vietą arba paimate iš jos. Tokiu atveju saugojimo patalpos durys turi būti atidarytos. Išmetamosios dujos yra nuodingos.
- Niekada nevažiuokite skersai šlaito. Važiukite iš viršaus į apačią ir iš apačios į viršų. Keisdami važiavimo kryptį ant šlaito, būkite itin atsargūs. Stenkitės nevažiuoti stačiais šlaitais.
- Niekada nedirbkite su mašina, jei jos apsauga nepakankama arba nesumontuoti apsauginiai įtaisai.
- Esami apsauginiai įtaisai neturi būti atjungti arba išjungti.
- Nekeiskite variklio regulatoriaus nustatymo ir niekada neįsukite variklio. Sužeidimo galimybė padidėja, kai variklis veikia aukštu sukčių dažniu.
- Niekada nenaudokite sniego valytuvo šalia aptvertų vietų, automobilių, langų, šlaitų ir kt., tinkamai nesureguliuotą išmetimo vamzdžio kreiptuvo.
- Į valomas vietas niekada neleiskite vaikų. Pasirūpinkite, kad kitas suaugęs asmuo prižiūrėtų vaikus.
- Neperkraukite mašinos važiuodami per greitai.
- Atbuline eiga važiuokite atsargiai. Prieš pradėdami važiuoti atbuline eiga ir važiuodami, pažiūrėkite, ar už jūsų nugaros nėra jokių kliūčių.
- Niekada nenukreipkite išmetimo vamzdžio į netoliese stovinčius žmones. Niekam neleiskite stovėti priešais mašiną.
- Atjunkite sraigą, kai sniego valytuvu ketinate važiuoti į kitą vietą arba kai jis nenaudojamas. Važiudami į kitą vietą, nevažiuokite slidžiais paviršiais per dideliu greičiu.
- Naudokite tik tuos priedus, kuriuos leidžia naudoti mašinos gamintojas.
- Niekada nevažiuokite sniego valytuvu, kai blogas matomumas ar nepakankamas apšvietimas.
- Visada išlaikykite pusiausvyrą ir tvirtai suimkite rankeną.
- Niekada nenaudokite sniego valytuvo ant stogo.
- Nelieskite variklio sudedamųjų dalių, kadangi, varikliui veikiant, jos būna karštos. Nudėgimų pavojus.

2.4 TECHNINĖ PRIEŽIŪRA IR LAIKYMO SĄLYGOS

- Užveržkite visas varžles ir varžtus, kad mašinos darbinė būklė būtų saugi. Reguliariai tikrinkite nukerpamuosius varžtus.
- Visuomet naudokite originalias atsargines dalis. Naudo-

jant neoriginalias atsargines dalis, net jei jos į mašiną tinka, rizikuojama susižeisti.

- Mašinos, kurios bake yra benzino, niekada nelaikykite pastatuose, kur benzino garai gali užsiliepsnoti nuo atviros ugnies ar kibirkščių.
- Prieš palikdami mašiną saugojimo patalpoje, palaukite, kol variklis atauš.
- Prieš ilgalaikį saugojimą, instrukcijose paskaitykite rekomendacijas.
- Pakeiskite apgadintus išpėjamuosius ir nurodomuosius lipdukus.
- Baigę naudotis mašina, variklį palikite įjungtą, neatjungę sraigto. Tai neleis sraigui užšalti.

3 MONTAVIMAS

Pastaba: nuorodos „kairė pusė“ ir „dešinė pusė“ reiškia atitinkamas puses, žiūrint iš vairuotojo padėties už sniego valytuvo.

3.1 TURINYS – IŠORINĖ PAKUOTĖ

Pakuotėje yra komponentų, kurie turi būti montuojami ant sniego valytuvo laikantis žemiau lentelėje pateiktų nurodymų:

Detalė	Poz.	Pav.	Nr.
Sniego valytuvas		1	1
Išmetimo vamzdis	M	1	1
Išmetimo vamzdžio jungė	T	5	1
Rankenos valdymo skydelis	N	4	1
Rankena	-	1	1
Varžtai ir veržlės aukščiau nurodytomis dalimis	-	-	-
Instrukcijos	-	-	1

3.2 IŠPAKAVIMAS

1. Atsargiai atidarykite dėžę.
2. Susipažinkite su visais dėžėje esančiais dokumentais, pvz., šiomis instrukcijomis.
3. Išimkite visus nepritvirtintus elementus ir montavimo komponentus iš dėžutės.
4. Iškelkite sniego valytuvą nutempkite iš dėžės.
5. Išmeskite dėžę ir pakuotę, laikydamiesi vietinių reikalavimų.

3.3 RANKENA (2 PAV.)

Rankeną sumontuokite taip:

1. Laikykite rankeną virš sniego valytuvo ir užtikrinkite, kad prijungtų laidų padėtis būtų tinkama.
2. Įsukite varžtus (2:Q) ir veržles (2:R) taip, kad rankena būtų pritvirtinta prie sniego valytuvo, ir užveržkite.

3.4 KRYPTIES VALDIKLIS (3:C).

Krypties valdiklį sumontuokite taip:

1. Uždėkite krypties valdiklį iš dešinės rankenos pusės.
2. Pritvirtinkite plastikine sparnuotąja veržle (S).
3. Patikrinkite, ar laidai ištiesti tinkamai.

3.5 STARTPANEL (4:N)

Sumontuokite paleidimo skydelį kartu su įjungimo mygtuku ir išvadų paleidimo srovei. Naudokite tiekiamus varžtus.

3.6 SNIEGO IŠMETIMO VAMZDIS (5:M)

- Įstatykite sniego išmetimo vamzdį (5:M) tarp jo ir sniego valytuvo įterpdami jungę (5:T).
- Įsukite tris varžtus (5:U).
- Užveržkite sraigtus.

4 VALDYMO PRIETAISAI



Variklio duslintuvas montuojamas su apsauginiu skydeliu (1:G). Variklis įsijungs tik jei šis apsauginis skydelis yra sumontuotas ir nepažeistas.

4.1 UŽDEGIMO RAKTELIS (1:A)

Naudojamas varikliui išjungti. Yra dvi uždegimo raktelio padėtys:



Kairė (vertikali) – IŠJUNGTA – Variklis išsijungia ir jo paleisti negalima. Šioje padėtyje uždegimo raktelį galima išimti.

Dešinė (horizontali) – ĮJUNGTA – Variklį galima užvesti ir naudotis įrenginiu. Šioje padėtyje uždegimo raktelio negalima išimti.

4.2 UŽVEDIMO RANKENA (1:B)

Rankinis užvedimo įtaisas su lyneliu, kuris automatiškai susivynioja

4.3 REGULIAVIMO SVIRTIS (1:C)

Reguliavimo svirtimi keičiama sniego išmetimo kryptis.



- Į priekį – išmetimas pasukamas į kairę.
- Atgal – išmetimas pasukamas į dešinę.

4.4 SANKABOS SVIRTIS – SRAIGTAS (1:D)



Įspaudžia sraigą, kai rankenėlė nuspaudžiama link rankenos.

4.5 PRIPILDYMO POMPA (1:E)



Spaudant guminį bumbulą, degalų srovė įprūškama į karbiuratoriaus įsiurbimo vamzdį, todėl palengvėja šalto variklio užvedimas.

4.6 ORO SKLENDĖS VALDYMO ĮTAISAS (1:F)

Naudojama užvedant šaltą variklį: Yra dvi oro sklendės padėtys:



Į kairę – oro sklendė uždaryta (užvedant šaltą variklį)

Į dešinę – oro sklendė atidaryta.

4.7 DEGALŲ BAKO DANGTELIS (1:H)



Benzinui pilti.

4.8 ALYVOS BAKELIO DANGTELIS (1:J)



Alyvai pilti ir alyvos lygiui variklyje tikrinti.

4.9 KREIPTUVAS (1:L)

Paspauskite rankenos valdiklį (1:K) ir nustatykite kreiptuvą pageidaujama aukštyje.

Apačioje – išmetimo nuotolis mažesnis.

Viršuje – išmetimo nuotolis didesnis.

4.10 IŠMETIMO VAMZDIS (1:M)

Išmetimo vamzdžiu nustatoma sniego išmetimo kryptis. Išmetimo vamzdis nustatomas naudojant reguliavimo svirtį (1:C).

4.11 UŽVEDIMO MYGTUKAS – ELEKTRINIS UŽVEDIMAS (1:N)

Įjungia elektrinį paleidimo variklį.

4.12 ELEKTROS ĮRANGA - ELEKTRINIS STARTERIS (1:O)

Tiekia elektros energiją į paleidimo variklį. Prijunkite prie 220 / 230 voltų įžemintą sieninį lizdą. Turi būti naudojamas įžeminimo grandinės pertraukiklis.

4.13 ALYVOS IŠLEIDIMO ANGOS KAMŠTIS (1:P)

Senai variklinei alyvai išleisti keičiant alyvą.

4.14 UŽDEGIMO ŽVAKĖ

Užtikrinami optimalų saugumą nuo uždegimo žvakės atjunkite uždegimo žvakės laidą. Uždegimo žvakė yra po apsauginiu dangteliu (7:V). Norėdami pasiekti žvakę, atlikite šiuos veiksmus:

- Nustatykite oro sklendės valdymo įtaisą tiesiai į viršų. Naudokite universalius ar kt. panašius varžtuvus.
- Išsukite abu dangtelį laikančius varžtus (7:V).
- Atsargiai perkeltkite dangtelį į vieną šoną, neatjungdami pripildymo siurblio žarnos.
- Sumontuokite atvirkštine tvarka.

5 SNIEGO VALYTUVO NAUDOJIMAS

5.1 BENDRAS APRAŠAS

Niekada neužveskite variklio, kol atliksite visas operacijas, aprašytas ankstesniame skyriuje 3.



Niekada nenaudokite sniego valytuvo, pirma neperskaite ir neįsidėmėję šių instrukcijų bei visų išpėjamųjų ir nurodomųjų lipdukų, priklijuotų prie mašinos.



Dirbdami su sniego valytuvu, atlikdami jo techninę priežiūrą ar remontą, visada užsidėkite apsauginius akinius arba antveidį.

5.2 PRIEŠ UŽVEDANT MAŠINĄ

Prieš naudodami sniego valytuvą, į variklį įpilkite alyvos.



Neužveskite variklio, kol į jį nepripylėte alyvos. Galite rimtai sugadinti variklį, jei jį užvesite be alyvos.

- Mašiną pastatykite ant lygaus pagrindo.
- Ištraukite alyvos matuoklį ir pagal ją patikrinkite alyvos lygį. Žr. 6 pav.

3. Alyvos lygis turi būti tarp žymų „ADD“ („PILTI“) ir „FULL“ („PILNAS“).
4. Jeigu reikia, alyvos įpilkite iki žymos „FULL“ („PILNAS“).
5. Naudokite sintetinę alyvą SAE 0W30.
6. Vėl įsukite alyvos pylimo angos kamštį (11:F).

Prieš pradėdami naudotis mašina, visada patikrinkite alyvos lygį. Tikrinant sniego valytuvus turi stovėti ant lygaus paviršiaus.

5.3 PRIPILDYKITE BENZINO BAKĄ

Visada naudokite bešvinį benzina. Negalima naudoti maišyto su alyva benzino, naudojamo dvitakčiuose varikliuose.

PASTABA! Nepamirškite, jog įprastinis bešvinis benzinas yra gendantis produktas; nepirkite benzino daugiau, nei galite suvartoti per trisdešimt dienų.

Galima naudoti mažai kenksmingą aplinkai benzina, t. y. alkilato benzina. Šio tipo benzinas dėl savo sudėties yra mažiau kenksmingas žmonėms ir gamtai.



Benzinas labai lengvai užsiliepsnoja. Degalus visada laikykite talpose, pagamintose specialiai šiam tikslui.



Benzina laikykite vėsioje, gerai vėdinamoje vietoje – ne namuose. Benzina laikykite vaikams neprieinamoje vietoje.



Benzina pilkite tiktai lauke, pildami benzina niekada nerūkykite. Įpilkite degalų prieš užvesdami variklį. Kai variklis veikia ar tebėra karštas, negalima atsukti bako dangtelio ar pilti benzino.

Nepripilkite benzino bako iki pat viršaus. Įpylę benzino, sandariai užsukite bako dangtelį ir nušluostykite išsiliepusį benzina.

5.4 PALEISKITE VARIKLĮ RANKINIU BŪDU



Niekada nelieskite variklio dalių. Varikliui veikiant ir 30 minučių po to jos būna labai karštos.



Niekada neužvedinėkite variklio patalpose. Išmetamosiose dujose yra anglies monoksido – labai nuodingų dujų.

1. Patikrinkite, ar neįjungtas sraigto valdiklis (1:D).
2. Nustatykite uždegimo raktelį (1:A) į padėtį „ĮJUNGTA“.
3. Nustatykite oro sklendę (1:F) į uždarają padėtį.
Pastaba: šiltam varikliui oro sklendės nereikia.
4. 2–3 kartus paspauskite gumini bumbulą (1:E). Patikrinkite, ar nuspaudus bumbulą jame esanti anga užpildoma.
Pastaba: šios funkcijos nenaudokite, kai variklis šiltas.
5. Lėtai traukite starterio rankenėlę (1:B), kol pajusite pasipriešinimą. Variklį užveskite staigiu trūktelejimu.
6. Kai variklis užsives, oro sklendę visiškai atidarykite.

5.5 VARIKLIO UŽVEDIMAS SU ELEKTRINIŲ UŽVEDIMU



Niekada nelieskite variklio dalių. Varikliui veikiant ir 30 minučių po to jos būna labai karštos.



Niekada neužvedinėkite variklio patalpose. Išmetamosiose dujose yra anglies monoksido – labai nuodingų dujų.

1. Laidu prijunkite sniego valytuvo elektros lizdą (1:O) prie 220 / 230 voltų įžeminto sieninio elektros lizdo. Turi būti naudojamas įžeminimo grandinės pertraukiklis.

2. Patikrinkite, ar neįjungtas sraigto valdiklis (1:D).
3. Nustatykite uždegimo raktelį (1:A) į padėtį „ĮJUNGTA“.
4. Nustatykite oro sklendę (1:F) į uždarają padėtį.
Pastaba: šiltam varikliui oro sklendės nereikia.
5. 2–3 kartus paspauskite gumini bumbulą (1:E). Patikrinkite, ar nuspaudus bumbulą jame esanti anga užpildoma.
Pastaba: šios funkcijos nenaudokite, kai variklis šiltas.
6. Variklio užvedimas:

- A. Paspauskite užvedimo mygtuką (1:N), kad suaktyvintumėte starterio variklį.
- B. Užsivedus varikliui, atleiskite užvedimo mygtuką ir lėtai atidarykite oro sklendę.
- C. Jeigu variklis stringa, nedelsdami uždarykite oro sklendę ir palaipsniui vėl ją atidarykite.
- D. Pirma ištraukite ilginamąjį laidą iš elektros maitinimo tinklo lizdo. Paskui ilginamąjį laidą atjunkite nuo variklio.

Pastaba: kad apsugotumėte elektrinį starterį nuo sugadinimo, pamėginkite paleisti nuspaudę mygtuką 5 sekundes, po to atleiskite 5 sekundėms. Jei po 10 mėginimų variklis neužsiveda, prieš mėginami iš naujo palaukite ne trumpiau kaip 40 minučių, kol jis atvės. Jei variklis vis tiek neužsiveda, kreipkitės į įgaliotą servisą.

7. Kai variklis užsiveda, oro sklendę visiškai atidarykite.

5.6 IŠJUNGIMAS

1. Atleiskite sankabos rankeną (1:D). Pastaba: jei sraigtas ir toliau sukasi – žr. 7.1 žemiau.
2. Nustatykite uždegimo raktelį (1:A) į padėtį „IŠJUNGTA“.

5.7 EKSPLOATACIJA

1. Užveskite variklį, kaip jau buvo rašyta paaiškinta anksčiau. Prieš pradėdami dirbti, leiskite varikliui veikti keletą minučių, kad jis išiltų.
2. Nustatykite išmetimo vamzdžio kreiptuvą.
3. Nustatykite išmetimo vamzdį taip, kad sniegas būtų metamas vėjo pūtimo kryptimi.
4. Suaktyvinkite sraigą patraukdami sankabos svirtį į viršų.



Saugokitės besisukančio sraigto. Rankų, kojų, plaukų ir laisvų drabužių neikiškite prie judančių mašinos dalių.

5. Stumkite sniego valytuvą į priekį ir sniegas bus išmetamas.

5.8 PATARIMAI DĖL VAŽIAVIMO



Varikliui veikiant, duslintuvus ir aplinkinės dalys labai įkaista. Nudegimų pavojus.

1. Greitį visada parinkite atsižvelgdami į sniego sąlygas.
2. Sniegą lengviausia valyti vos jam iškritis.
3. Sniegą visada išmeskite pavėjui, jeigu tai įmanoma.
4. Parinkite tokį greitį, kad sniegas būtų išmetamas tolygia srove.



Jeigu sniegas užkimšo išmetimo vamzdį, prieš bandydami pašalinti sniegą būtinai:

- Išjunkite variklį.
- Nuo uždegimo žvakės atjunkite užvedimo laidą.
- Neikiškite rankos į išmetimo vamzdį arba sraigą.

5.9 PO NAUDOJIMO

1. Patikrinkite, ar nėra atsilaisvintųjų arba sugedusių dalių. Jeigu reikia, sugedusias dalis pakeiskite.
2. Užveržkite atsilaisvintus varžtus ir veržles.
3. Šepečiu nuo mašinos nuvalykite visą sniegą.
4. Keletą kartų pirmyn atgal perjunkite visus valdymo prietaisus.
5. Pasukite oro sklendę (L) į uždarytą padėtį.
6. Nuo uždegimo žvakės atjunkite užvedimo laidą (4.14).



Neuždenkite mašinos, kol variklis ir duslintuvas tebėra šilti.

6 TECHNINĖ PRIEŽIŪRA



Jokių techninės priežiūros darbų negalima atlikti, kol:

- Sustos variklis.
- Kabelis bus atjungtas nuo uždegimo žvakės.

6.1 TECHNINĖS PRIEŽIŪROS GRAFIKAS

Techninės priežiūros operacija	Dažnis	Tipas
Variklinės alyvos keitimas	Po 2 valandų, paskui – kas 20 valandų	SAE 5W30 – 10W40
Pavarų diržai, tikrinimas	Po 2 valandų, paskui – kasmet.	
Svirtiniai mechanizmai, tepimas	10 valandų	Alyva 10W
Oro slėgis padangose, tikrinimas	50 valandų	
Uždegimo žvakė, tikrinimas/keitimas	100 valandų	Champ. N11YC, LD F7TC

6.2 ALYVOS KEITIMAS

Pirmą kartą pakeiskite alyvą po 2 darbo valandų, o vėliau – kas 20 darbo valandų arba vieną kartą per sezoną. Alyvą keiskite tada, kai variklis šiltas.



Variklinė alyva gali būti labai karšta, jei ją išleidiate iškart, kai tik išjungėte variklį. Taigi palaukite keletą minučių, kol variklis atšuls, tada išleiskite alyvą.

1. Sniego valytuvą truputį pakreipkite į dešinę, kad alyvos išleidimo angos kamštis (1:Q) būtų žemiausiame variklio taške.
2. Išsukite alyvos išleidimo angos kamštį.
3. Alyvą išleiskite į kokią nors indą.
4. Vėl įsukite alyvos išleidimo angos kamštį.
5. Įpilkite šviežios alyvos: Naudokite sintetinę alyvą 0W30
6. Patikrinkite variklio alyvos lygį. Žr. 5.2 punktą.

6.3 UŽDEGIMO ŽVAKĖ

Uždegimo žvakę tikrinkite kartą per metus arba kas šimtą darbo valandų.

Jeigu elektrodai apdege, žvakę nuvalykite arba pakeiskite. Variklio gamintojas rekomenduoja: Champion QC12YC arba analogišką.

Tinkamas uždegimo žvakės elektrodų tarpas: 0,7–0,8 mm.

6.4 KARBIURATORIUS

Karbiuratorius nustatomas gamykloje. Jeigu reikia jį sureguliuoti, kreipkitės į įgaliotąsias techninės priežiūros dirbtuves.

7 PRIEŽIŪRA IR REMONTAS



Jokių techninės priežiūros darbų negalima atlikti, kol:

- Sustos variklis.
- Užvedimo kabelis bus atjungtas nuo uždegimo žvakės.



Benzino baką ištuštinkite lauke, kai variklis šaltas. Nerūkykite. Benzina išleiskite į tam skirtą indą.

7.1 VALDYMO PRIETAISO LAIDŲ REGULIAVIMAS

Tam, kad energija būtų perduota iš variklio į sraigta, sankabos valdymo laidas turi būti sureguliuotas tinkamai.

Laidas reguliuojamas toje vietoje, kur jis yra pritvirtintas prie valdiklio spyruoklės. Žr. 8 pav. Sureguliuokite tokiu būdu:

1. Nuo uždegimo žvakės atjunkite užvedimo laidą.
2. Pastumkite apsauginį skydelį virš laidų sujungimo.
3. Įkiškite laidą į angą kiek galima aukščiau, neįtempdami spyruoklės.
4. Patikrinkite, ar spyruoklė neįsitempė.
5. Iš naujo įkiškite apsauginį skydelį virš laidų sujungimo.

8 LAIKYMAS



Sniego valytuvo, kurio bake yra benzino, niekada nelaikykite uždaroje vietoje, kur ventilacija nepakankama. Benzino garai gali pasiekti atvirą liepsną, kibirkštis, cigaretes ir kt.

Jei sniego valytuvas bus nenaudojamas ilgiau kaip 30 dienų, rekomenduojama atlikti šias priemones:

1. Ištuštinkite benzino baką.
2. Užveskite variklį ir palaukite, kol jis užges dėl degalų stokos.



Benzino baką ištuštinkite lauke, kai variklis šaltas. Nerūkykite. Benzina išleiskite į tam skirtą indą.

3. Pakeiskite variklinę alyvą, jei jos nekeitėte 3 mėnesius.
4. Išsukite uždegimo žvakę ir į skylę įpilkite truputį variklinės alyvos (maždaug 30 ml). Porą kartų prasukite variklį. Vėl įsukite uždegimo žvakę.
5. Kruopščiai nuvalykite/išvalykite visą sniego valytuvą.
6. Sniego valytuvą patikrinkite, ar nėra gedimų. Jeigu reikia, gedimus pašalinkite.
7. Nudažykite vietas, kuriose atsilupę dažai.
8. Metalinius paviršius padenkite antikoroziine danga.
9. Jeigu turite galimybę, sniego valytuvą laikykite patalpoje.

9 JEIGU KAS NORS SUGEDO

Remontą ir garantinę techninę priežiūrą atlieka įgaliotosios techninės priežiūros dirbtuvės. Visuomet naudokite originalias atsargines dalis.

Nesudėtingus gedimus sugebate pašalinti patys? Visuomet naudokite originalias atsargines dalis. Jos idealiai tinka ir palengvina darbą.

Atsarginių dalių galite įsigyti jus aptarnaujančioje parduotuvėje arba techninės priežiūros dirbtuvėse.

Užsisakydami atsargines dalis: nurodykite modelį, įsigijimo metus, variklio modelį ir tipinį numerį.

10 ĮSIGIJIMO SĄLYGOS

Suteikiama visiška garantija dėl gamybos ar medžiagos defektų. Pirkėjas turi rūpestingai laikytis nurodymų, išvardytų pridėtuose dokumentuose.

Garantinio aptarnavimo laikas

Naudojant asmeniniais tikslais: vieneri metai nuo įsigijimo datos.

Naudojant komerciniais tikslais: trys mėnesiai nuo įsigijimo datos.

Išimtys

Garantija netaikoma, jeigu gedimai atsirado dėl šių priežasčių:

- naudotojas neperskaitė prie mašinos pridėtų dokumentų
- dėl aplaidumo
- dėl netinkamo ir neleistino mašinos naudojimo ar surinkimo
- dėl neoriginalių atsarginių dalių naudojimo
- dėl priedų, kurių netiekia ir neleidžia naudoti GGP, naudojimo

Garantija taip pat netaikoma:

- susidėvinčioms dalims, kaip antai pavarų diržams, sraigtams, žibintams, ratams, nukerpamiesiems varžtams ir laidams
- natūraliam mašinos susidėvimui
- varikliams. Jiems taikomos variklio gamintojo garantijos, suteikiamos remiantis atskiromis sąlygomis.

Pirkėją gina jo šalies įstatymai. Teisių, kurias pirkėjui suteikia šalies įstatymai, neriboja šis garantijos dokumentas.

1 VISPĀRĒJIE NOTEIKUMI



Šis simbols nozīmē **UZMANĪBU**. Šo norādījumu neievērošana var radīt nopietnus savainojumus un/vai īpašuma bojājumus.

1.1 SIMBOLI

Uz iekārtas redzami šādi simboli. Tie ir nepieciešami, lai atgādinātu par rūpību un uzmanību, lietojot iekārtu.

Šie simboli nozīmē:



Brīdinājums.



Pirms strādāt ar iekārtu, izlasiet un izprotiet īpašnieka rokasgrāmatu.



Pirms remontēt vai veikt apkopi, atvienojiet aizdedzes sveces vadu un izlasiet attiecīgo tehnisko literatūru.



Bīstami – rotējošs ventilators.

Bīstami – rotējoša gliemežskrūve.



Nepieskaraties izlādes teknei.



Nestāviet pārāk tuvu iekārtas rotējošām daļām.



Apdegumu risks.



Nodrošiniet, lai apkārtējie atrastos drošā attālumā no iekārtas.

Nekad nevērsiet izlādes tekni pret tuvumā esošajiem.



Izmantojiet dzirdes aizsardzības līdzekļus.

1.2 NORĀDES

1.2.1 Attēli

Attēli šajā lietošanas instrukcijā ir numurēti šādi: 1., 2., 3. utt.

Attēlos redzamās daļas ir apzīmētas ar A, B, C utt.

Norāde daļai C 2. attēlā tiek rakstīta šādi:

"Skatīt 2:C attēlu" vai vienkārši "(2:C)"

1.2.2 Virsraksti

Virsraksti šajā lietošanas instrukcijās ir numurēti atbilstoši šādam piemēram:

"1.3.1 Vispārīgās drošības pārbaudes" ir apakšvirsraksts no daļai "1.3. Drošības pārbaudes" un ir atrodams zem šā virsraksta.

Atsaucoties uz virsrakstiem, norādīts tiek tikai virsraksta numurs. Piemēram, "Skatīt 1.3.1."

2 DROŠĪBAS INSTRUKCIJAS

2.1 VISPĀRĒJI NOTEIKUMI

- Lūdzu, rūpīgi izlasiet šos norādījumus. Apgūstiet visu vadības ierīču nozīmi un mašīnas pareizu lietojumu.
- Nekad neļaujiet bērniem vai jebkurai personai, kas neziņā šīs instrukcijas, strādāt ar sniega metēju. Jūsu valsts normatīvie akti var noteikt ierobežojumus attiecībā uz vadītāja vecumu.
- Nekad nelietojiet mašīnu, ja tuvumā ir citas personas, īpaši bērni vai dzīvnieki.
- Atcerieties, ka mašīnas vadītājs ir atbildīgs par kaitējumu, kas nodarīts citiem cilvēkiem vai to īpašumam.
- Uzmanieties, lai neapgāztos, it īpaši braucot ar mašīnu atpakaļgaitā.
- Nekad nestrādājiet ar sniega metēju, esot alkohola reibumā vai medikamentu ietekmē, vai ja esat noguris vai slims.

2.2 SAGATAVOŠANĀS DARBAM

- Pārbaudiet tīrāmo zonu un novāciet visus vaļīgos priekšmetus un svešķermeņus.
- Pirms iedarbināt dzinēju, izslēdziet visas vadības ierīces.
- Nekad nestrādājiet ar sniega metēju, ja neesat pienācīgi apģērbies. Valkājiet apavus, kas nodrošina labu saķeri ar slidenām virsmām.
- Uzmanīgi – benzīns ir ļoti viegli uzliesmojošs šķidrums.
 - a. Benzīnu vienmēr uzglabājiet šīm nolūkam speciāli paredzētās tvertnēs.
 - b. Benzīnu iepildiet vai papildiniet tikai ārpus telpām; nekad nesmēķējiet, uzpildot benzīnu.
 - c. Pirms iedarbināt motoru, uzpildiet benzīnu. Nekad neņemiet nost piltuves vāciņu un neiepildiet benzīnu, kad motors darbojas vai vēl joprojām ir sakarsis.
 - d. Cieši uzskrūvējiet uzpildes atveres vāciņu un noslaukiet izlijušo benzīnu.
- Noregulējiet gliemežskrūves atveres augstumu tā, lai tā būtu augstāk par grants celiņu.
- Nekad un nekādos apstākļos neveiciet regulēšanu, ja dzinējs darbojas (ja vien tas nav īpaši norādīts instrukcijās).
- Pirms strādāt ar sniega metēju, ļaujiet tam pielāgoties āra temperatūras apstākļiem.
- Strādājot un veicot apkopi, vienmēr izmantojiet aizsargbrilles vai sejsargu.

2.3 EKSPLUATĀCIJA

- Turiet rokas un kājas tālāk no rotējošām daļām. Vienmēr uzmanieties no izlādes teknes atveres.
- Sniega metējs ir jāizmanto tikai un vienīgi sniega tīrīšanai.
- Esiet uzmanīgi, pārvietojoties pa grants celiņiem, bruģi vai ceļiem vai šķērsojot tos. Esiet informēti par slēptajām briesmām un satiksmi.
- Nekad nevērsiet izlādes tekni koplietošanas ceļu vai satiksmes virzienā.
- Ja sniega metējā ir iekļuvis svešķermenis, apturiet motoru, atvienojiet aizdedzes sveces vadu un rūpīgi pārbaudiet, vai mašīnai nav bojājumu. Salabojiet bojājumu, pirms atkal darbināt mašīnu.

- Ja mašīnai parādās neraksturīga vibrācija, apturiet motoru un noskaidrojiet cēloni. Vibrācija parasti norāda uz to, ka kaut kas nav kārtībā.
- Apturiet dzinēju un atvienojiet aizdedzes sveces vadu:
 - a. Ja mašīna novirzās no braukšanas virziena.
 - b. Ja ir bloķēta gliemežskrūve vai izlādes tekne un tās ir jāiztīra.
 - c. Pirms sākt remontu vai regulēšanu.
- Pirms veikt tīrīšanu, remontu vai pārbaudi, vienmēr pārliedzieties, ka rotējošās daļas ir apstājušās un ka visas vadības ierīces ir izslēgtas.
- Pirms atstāt mašīnu bez uzraudzības, izslēdziet visas vadības ierīces, pārslēdziet mašīnu neitrālajā stāvoklī, apturiet motoru un izņemiet aizdedzes atslēgu.
- Nekad nedarbiniet dzinēju telpās, izņemot gadījumus, kad mašīna tiek pārvietota uz uzglabāšanas vietu vai no tās. Šādā gadījumā nodrošiniet, lai noliktavas durvis būtu atvērtas. Izplūdes gāzes ir indīgas.
- Nekad nebrauciet šķērsām slīpumam. Pārvietojieties no augšas uz leju un no lejas uz augšu. Esiet uzmanīgi, mainot virzienu slīpumā. Izvairieties no stāva slīpuma.
- Nekad nedarbiniet mašīnu ar nepietiekamu aizsardzību vai ja drošības ierīces nav vietā.
- Esošās drošības ierīces nedrīkst būt atvienotas vai izslēgtas.
- Nemainiet dzinēja regulēšanas iestatījumus un nedarbiniet dzinēju ar lieliem apgriezieniem. Dzinējam darbojoties ar lieliem apgriezieniem, palielinās savainojumu iespēja.
- Nekad neizmantojiet sniega metēju līdzās skapjiem, automašīnām, logu rūtīm utt., ja nav pareizi iestatīts izlādes teknes novirzītājs.
- Neļaujiet bērniem uzturēties tīrāmo laukumu tuvumā. Nodrošiniet, lai bērnus pieskatītu kāds pieaugušais.
- Nepārslogojiet mašīnu, braucot ar to pārāk ātri.
- Esiet uzmanīgs, braucot atpakaļgaitā. Izpildot kustību atpakaļgaitā, skatieties, kas atrodas aiz jums, lai konstatētu iespējamās šķēršļus.
- Nekad nevērsiet izlādes tekni pret tuvumā esošajiem. Neļaujiet nevienam stāvēt priekšā mašīnai.
- Izslēdziet gliemežskrūvi, ja sniega metējs ir jātransportē vai netiks izmantots. Transportējot nebrauciet ātri pa slidenām virsmām.
- Izmantojiet tikai mašīnas izgatavotāja apstiprinātus papildus piederumus.
- Nekad nebrauciet ar sniega metēju sliktas redzamības vai nepietiekama apgaismojuma apstākļos.
- Vienmēr nodrošiniet, lai jums būtu stabils līdzsvars un ciešs roktura satvēriens.
- Nekad neizmantojiet sniega metēju uz jumta.
- Nepieskarieties dzinēja daļām, jo, tam darbojoties, tās saskarst. Aplegumu risks.

2.4 APKOPE UN GLABĀŠANA

- Pievelciet visus uzgriežņus un skrūves, lai mašīna būtu drošā darbības stāvoklī. Regulāri pārbaudiet nogriežamās skrūves.
- Vienmēr izmantojiet oriģinālās rezerves daļas. Neoriģinālās rezerves daļas var radīt savainojumu risku, pat ja tās der ierīcei.

- Mašīnu ar tvertnē iepildītu benzīnu nekad neuzglabāriet ēkās, kur degvielas izgarojumi var nonākt saskarē ar atklātu liesmu vai dzirkstelēm.
- Pirms novietot mašīnu noliktavā, ļaujiet dzinējam atdzist.
- Pirms ilgstošas glabāšanas, izlasiet instrukcijas un ieteikumus.
- Nomainiet bojātās brīdinājuma un instrukciju uzlīmes.
- Darbu beidzot, ļaujiet dzinējam darboties vairākas minūtes ar ieslēgtu gliemežskrūvi. Tas pasargās gliemežskrūvi no sasalšanas.

3 MONTĀŽA

Piezīme: Instrukcijā kreisā un labā puses nozīmē iekārtas pušes, skatoties no sniega metēja vadītāja vietas.

Iepakojumā ir komponentes, kas jāuzstāda sniega metējam saskaņā ar turpmāk redzamo tabulu.

Detaļas	Poz.	Attēls	Nr.
Sniega metējs		1	1
Izlādes tekne	M	1	1
Izlādes teknes attālums	T	5	1
Stūres vadības pults	N	4	1
Rokturis	-	1	1
Virspuses skrūves un uzgriežņi	-	-	-
Instrukcijas	-	-	1

3.1 IZPAKOŠANA

1. Rūpīgi atveriet kārbu.
2. Uzmanīgi izņemiet dokumentāciju no kārbas, piemēram, šīs instrukcijas.
3. Izņemiet no kārbas visas atsevišķās detaļas un montāžas komponentes.
4. Izceliet sniega metēju no kārbas.
5. Utilizējiet kārbu un iepakojumu saskaņā ar jūsu valsts noteikumiem.

3.2 ROKTURIS (2. ATT.)

Uzstādiet rokturi šādi:

1. turiet rokturi virs sniega metēja un pārliedzieties, vai pievienotie vadi ir pareizi novietoti;
2. pieskrūvējiet skrūves (2:Q) ar uzgriežņiem (2:R), lai rokturis būtu piestiprināts pie sniega metēja.

3.3 VIRZIENA KONTROLE (3:C).

Virziena kontroli uzstādiet šādi:

1. novietojiet virziena kontroli blakus roktura labajam sānam;
2. fiksējiet ar plastmasas spārnuzgriežni (S);
3. pārliedzieties, vai vadi ir pareizi novietoti.

3.4 STARTA PANELIS (4:N)

Uzstādiet starta paneli ar startera pogu un palaišanas strāvas izeju. Izmantojiet piegādātās skrūves.

3.5 SNIEGA IZLĀDES TEKNE (5:M)

1. Sniega izlādes teknes novietojums (5:M), ar attālumu (5:T) esot starp sniega izlādes tekni un sniega metēju.
2. Ieskrūvējiet trīs skrūves (5:U).
2. Pievelciet skrūves.

4 VADĪBAS IERĪCES

Dzinēja slāpētājs ir aprīkots ar aizsargplāksni (1:G). Dzinēju var ieslēgt tikai tad, kad šī aizsargplāksne ir uzstādīta un nav bojāta.

4.1 AIZDEDZES ATSLĒGA (1:A)

Izmanto, lai apturētu dzinēju. Aizdedzes atslēgai ir divas pozīcijas.



Kreisā (vertikāli)-IZSLĒGTS Dzinējs tiek apturēts un to nevar palaist. Šajā pozīcijā aizdedzes atslēgu var izņemt.

Labā (horizontāli)-IESLĒGTS Dzinēju var ieslēgt un darbināt. Šajā pozīcijā aizdedzes atslēgu nevar izņemt.

4.2 STARTERA ROKTURIS (1:B)

Rokas auklas starteris ar uztīšanas funkciju

4.3 REGULĒŠANAS SVIRA (1:C)

Regulēšanas svira maina sniega izlādēšanas virzienu.



1. Uz priekšu – izlāde pagriežas pa kreisi.
2. Atpakaļ – izlāde pagriežas pa labi.

4.4 SAJŪGA SVIRA – GLIEMEŽSKRŪVE (1:D)

Gliemežskrūve tiek aktivēta, kad rokturi bīda stūres virzienā.

4.5 DEGVIELAS PADEVES SŪKNIS (1:E)

Spiežot gumijas balonu, karburatora iepilūdes caurulē tiek ievadīta degviela, atvieglējot auksta dzinēja iedarbināšanu.

4.6 GAISA VĀRSTA KONTROLE (1:F)

To izmanto, lai iedarbinātu aukstu motoru. Gaisa vārstam ir divi stāvokļi.



Pa kreisi – gaisa vārsts ir aizvērts (lai iedarbinātu aukstu motoru)

Pa labi – gaisa vārsts ir atvērts.

4.7 DEGVIELAS TVERTNES VĀCIŅŠ (1:H)

Benzīna uzpildīšanai.

4.8 EĻĻAS UZPILDES VĀCIŅŠ (1:J)

Eļļas iepildīšanai un dzinēja eļļas līmeņa noteikšanai.

4.9 NOVIRZĪTĀJS (1:L)

Spiediet uz roktura kontroles (1:K) un iestatiet novirzītāju vēlamajā augstumā.

Zemāk – īsāks mešanas attālums.

Augstāk – lielāks mešanas attālums.

4.10 IZLĀDES TEKNE (1:M)

Ar izlādes sviru uzstāda sniega izlādēšanas virzienu. Izlādes tekni iestata, izmantojot regulēšanas sviru (1:C).

4.11 STARTERA POGA – ELEKTRISKAIS STARTERIS (1:N)

Aktivē elektriskā startera motoru.

4.12 ELEKTRISKAIS SAVIENOJUMS – ELEKTRISKĀ IEDARBINĀŠANA (1:O)

Pievada strāvu startera motoram. Pieslēdziet 220/230 voltu iezemētai sienas ligzdai. Jāizmanto iezemējuma noplūdes pārtraucējs.

4.13 EĻĻAS DRENĀŽAS AIZBĀZNIS (1:P)

Vecās eļļas izlaišana, mainot dzinēja eļļu.

4.14 AIZDEDZES SVECE

Lai būtu drošāk, noņemiet aizdedzes sveces vadu. Aizdedzes svece atrodas zem pārsega (7:V). Lai aizsniegtu aizdedzes sveci, rīkojieties šādi.

1. Pagrieziet gaisa vārsta kontroli uz augšu. Lietojiet stellat-slēgu vai kaut ko līdzīgu.
2. Izskrūvējiet divas skrūves, kas atbalsta pārsegu (7:V).
3. Rūpīgi pārvietojiet pārsegu uz vienu pusi, neatvienojot šļūteni no sūkņa.
4. Montāžu veiciet pretējā secībā.

5 SNIEGA METĒJA EKSPLUATĀCIJA**5.1 VISPĀRĒJI NOTEIKUMI**

Nekad neiedarbiniet dzinēju, ja nav izpildītas visas nodaļā "3" aprakstītās darbības.



Nekad nestrādājiet ar sniega metēju, ja neesat vispirms izlasījuši un izpratuši instrukcijas un visas mašīnai piestiprinātās brīdinājumu un instrukciju uzlīmes.



Strādājot un veicot apkopi, vienmēr izmantojiet aizsargbrilles vai sejsargu.

5.2 PIRMS SĀKT DARBU

Pirms darbināt, iepildiet dzinējā eļļu.



Nedarbiniet dzinēju, kamēr nav iepildīta eļļa. Darbinot dzinēju bez eļļas, to var nopietni sabojāt.

1. Novietojiet mašīnu uz horizontālas virsmas.
2. Izskrūvējiet taustu un nolasi eļļas līmeņa rādījumu. Skatīt 6. attēlu.
3. Eļļas līmeni jābūt starp atzīmēm "ADD" (papildināt) un "FULL" (pilns). Skatīt 10. attēlu.
4. Ja nepieciešams, papildiniet eļļu līdz atzīmei FULL (pilns). Skatīt 6. attēlu.
5. Izmantojiet sintētisko eļļu SAE 0W30.

6. Ieskrūvējiet vietā eļļas uzpildes atveres aizbāzni.

Pirms lietošanas vienmēr pārbaudiet eļļas līmeni. Veicot pārbaudi, sniega metējam jāatrodas uz horizontālas virsmas.

5.3 BENZĪNA UZPILDE

Vienmēr izmantojiet bezsvina benzīnu. Aizliegts izmantot divtaktu motoriem paredzēto benzīna un eļļas maisījumu. **PIEZĪME!** Atcerieties, ka parastais neetilētais benzīnu ātri bojājas. Nepērciet vairāk benzīna kā varat izlietot 30 dienu laikā.

Vēlams izmantot videi draudzīgu benzīnu, proti, alkilāta benzīnu. Šis benzīna sastāvs ir mazāk kaitīgs cilvēkiem un videi.



Benzīns ir ļoti viegli uzliesmojošs šķidrums. Degvielu vienmēr uzglabājiet šim nolūkam speciāli paredzētās tvertnēs.



Benzīnu uzglabājiet vēsā un labi vēdināmā vietā, bet ne mājā. Benzīnu uzglabājiet bērniem nepieejamā vietā.



Benzīnu iepildiet vai papildiniet tikai ārpus telpām; nekad nesmēķējiet, uzpildot benzīnu. Benzīnu iepildiet, pirms tiek iedarbināts motors. Nekad neņemiet nost piltuves vāciņu un neiepildiet benzīnu, kad motors darbojas vai vēl joprojām ir sakarsis.

Degvielas tvertni nepiepildiet līdz pašai augšai. Pēc uzpildīšanas cieši aizskrūvējiet uzpildes atveres vāciņu un noslaukiet izlijušo benzīnu.

5.4 DZINĒJA MANUĀLĀ PALAIŠANA



Nekad nepieskarities dzinēja komponentēm. Lietojot tās ļoti sakarst līdz pat 30 minūtēm pēc lietošanas.



Nekad nedarbiniet dzinēju telpās. Izplūdes gāzes satur ļoti indīgo tvana gāzi.

1. Pārbaudiet, vai gliemežskrūves kontrole (1:D) nav aktivēta.
2. Iestatiet aizdedzes atslēgu (1:A) pozīcijā "ON" (ieslēgts).
3. Pagrieziet gaisa vārstu (1:F) slēgtā pozīcijā.
Piezīme! Ja dzinējs ir silts, gaisa vārsts nav jāizmanto.
4. Nospiediet 2–3 reizes gumijas balonu (1:E). Pārlicinieties, lai nospiežot balona caurums būtu pārklāts.
Piezīme! Neizmantojiet šo funkciju, ja dzinējs ir silts!
5. Lēnām izvelciet startera rokturi (1:B), līdz jūtat pretestību. Ar asu rāvienu iedarbiniet dzinēju.
6. Kad dzinējs sāk darboties, atiestatiet gaisa vārstu, līdz tas ir pilnībā atvērts.

5.5 DZINĒJA IEDARBINĀŠANA AR ELEKTRISKO STARTERI



Nekad nepieskarities dzinēja komponentēm. Lietojot tās ļoti sakarst līdz pat 30 minūtēm pēc lietošanas.



Nekad nedarbiniet dzinēju telpās. Izplūdes gāzes satur ļoti indīgo tvana gāzi.

1. Pieslēdziet vadu starp sniega metēja elektrisko ligzdu (1:O) un 220/230 voltu iezemētu sienas ligzdu. Jāizmanto iezemējuma noplūdes pārtraucējs.

2. Pārbaudiet, vai gliemežskrūves kontrole (1:D) nav aktivēta.
3. Iestatiet aizdedzes atslēgu (1:A) pozīcijā "ON" (ieslēgts).
4. Pagrieziet gaisa vārstu (1:F) slēgtā pozīcijā.
Piezīme! Ja dzinējs ir silts, gaisa vārsts nav jāizmanto.
5. Nospiediet 2–3 reizes gumijas balonu (1:E). Pārlicinieties, lai nospiežot balona caurums būtu pārklāts.
Piezīme! Neizmantojiet šo funkciju, ja dzinējs ir silts!
6. Dzinēja iedarbināšana:
 - A. Spiediet startera pogu (1:N), lai aktivētu startera motoru.
 - B. Iedarbinot dzinēju, atlaidiet startera pogu un pakāpeniski atveriet gaisa vārstu.
 - C. Ja dzinējs sāk raustīties, nekavējoties aizveriet gaisa vārstu un atkal pakāpeniski veriet to vaļā.
 - D. Vispirms atvienojiet pagarinātāju no kontaktligzdas. Pēc tam atvienojiet pagarinātāju no dzinēja.
Piezīme! Lai nesabojātu elektrisko starteri, ieslēdzot turiet pogu nospiestu 5 sekundes un pēc tam atlaidiet 5 sekundes. Ja dzinējs nesāk darboties pēc 10 mēģinājumiem, ļaujiet starterim atdzist vismaz 40 minūtes un pēc tam atkal mēģiniet iedarbināt. Ja dzinējs tomēr nesāk darboties, sazinieties ar autorizētu servisa centru.
7. Kad dzinējs sāk darboties, atiestatiet gaisa vārstu, līdz tas ir pilnībā atvērts.

5.6 APTURĒŠANA

1. Atlaidiet sajūga rokturi (1:D). Piezīme! Ja gliemežskrūve turpina griezties, skatiet turpmāk 7.1.
2. Iestatiet aizdedzes atslēgu (1:A) pozīcijā "OFF" (izslēgts).

5.7 EKSPLUATĀCIJA

1. Iedarbiniet dzinēju, kā aprakstīts iepriekš. Ļaujiet dzinējam dažas minūtes darboties, lai tas pirms strādāšanas uzsiltu.
 2. Noregulējiet izlādes teknes novirzītāju.
 3. Noregulējiet izlādes tekni, lai sniegu izgrūstu virzienā, kur pūš vējš.
 4. Aktivējiet gliemežskrūvi, bīdot sajūga sviru augšup.
-  **Uzmaniet rotējošo gliemežskrūvi. Netuviniet rokas, matus un vaļīgu apģērbu jebkādam mašīnas kustīgajam daļam.**
5. Bīdiet sniega metēju uz priekšu un izgrūdiet sniegu.

5.8 IETEIKUMI PAR BRAUKŠANU



Klusinātājs un tam tuvumā esošās daļas, dzinējam darbojoties, stipri sakarst. Apdegumu risks.

1. Ātrumu vienmēr noregulējiet atbilstoši sniega apstākļiem.
2. Sniegu visefektīvāk var notīrīt tūlīt pēc snigšanas.
3. Ja vien iespējams, sniega strūklu vērsiet pa vējam.
4. Noregulējiet ātrumu tā, lai sniegš tiktu izpūsts ar vienmērīgu straumi.



Ja sniegš iesprūst tekne, nemēģiniet to iztīrīt, ja vispirms nav veiktas šādas darbības:

- Apturēts dzinējs.
- Atvienots startera kabelis no aizdedzes sveces.
- Nebāziet roku izlādes tekne vai gliemežskrūvē.

5.9 PĒC DARBA

1. Pārbaudiet vai nav bojātas vai vaļīgas daļas. Ja vajadzīgs, nomainiet bojātās daļas.
2. Pievelciet vaļīgās skrūves un uzgriežņus.
3. Ar birsti notīriet no mašīnas sniegu.
4. Vairākas reizes pārslēdziet visas vadības ierīces uz priekšu un atpakaļ.
5. Pagrieziet gaisa vārstu (L) aizvērtā stāvoklī.
6. - Atvienojiet startera kabeli no aizdedzes sveces (4.14).

 **Neapsedziet mašīnu, kamēr dzinējs un klusinātājs ir silti.**

6 APKOPE

 **Aizliegts veikt jebkādas apkopes darbības, ja nav izpildīts tālāk minētais:**
 - Apturēts dzinējs.
 - Kabelis atvienots no aizdedzes sveces.

6.1 EĻĻAS NOMAĪŅA

Pirmo reizi nomainiet eļļu pēc 2 darba stundām un pēc tam ik pēc 20 darba stundām vai arī reizi sezonā. Eļļu mainiet, kad dzinējs ir silts.

 **Dzinēja eļļa, ja to izlaiž tūlīt pēc dzinēja noslāpēšanas, var būt ļoti karsta. Pirms izlaist eļļu, ļaujiet dzinējam dažas minūtes atdzist.**

1. Sasveriet sniega metēju nedaudz pa labi, lai eļļas drenāžas aizbāznis (1:Q) būtu dzinēja zemākajā punktā.
2. Izskrūvējiet eļļas drenāžas aizbāzni.
3. Ļaujiet eļļai iztecēt tvertnē
4. Ieskrūvējiet atpakaļ eļļas drenāžas aizbāzni.
5. Iepildiet jaunu eļļu. Izmantojiet sintētisko eļļu 0W30.
6. Eļļas līmeņa pārbaude. Skatīt 5.2.

6.2 AIZDEDZES SVECE

Aizdedzes sveci pārbaudiet reizi gadā vai ik pēc 100 darba stundām.

Ja elektrodi ir apdeguši, notīriet tos vai nomainiet sveci. Dzinēja izgatavotājs iesaka: Champion QC12YC vai līdzvērtīgu. Pareiza sveces kontaktu atstarpe: 0,7-0,8 mm.

6.3 KARBURATORS

Karburators tiek regulēts rūpnīcā. Ja nepieciešams to regulēt, sazinieties ar autorizētu servisa darbnīcu.

7 APKOPE UN REMONTS

 **Aizliegts veikt jebkādas apkopes darbības, ja nav izpildīts tālāk minētais:**
 - Apturēts dzinējs.
 - Startera kabelis atvienots no aizdedzes sveces.

 **Benzīna tvertni iztukšojiet ārpus telpām, kad dzinējs ir auksts. Nesmēķējiet! Iztukšojiet benzīnam paredzētā tvertnē.**

7.1 VADĪBAS TROŠU REGULĒŠANA

Lai no dzinēja uz gliemežskrūvi padotu strāvu, sajūga kontroles vadam ir jābūt pareizi pielāgotam.

Vadu pielāgo vietā, kur to piestiprina kontroles atsperei. Skatīt 8. attēlu. Regulēšana jāveic, kā turpmāk norādīts.

1. Atvienojiet aizdedzes sveces vadu.
2. Bīdīet aizsargplāksni virs vada savienojuma.
3. Ievietojiet vadu caurumā, cik augstu vien iespējams, neizstiepjot atsperi.
4. Pārlicinieties, vai atspere nav izstiepta.
5. Atkārtoti novietojiet aizsargplāksni virs vada savienojuma.

8 UZGLABĀŠANA

 **Nekad neuzglabājiet sniega metēju ar uzpildītu benzīna tvertni šaurās telpās ar sliktu ventilāciju. Benzīna izgarojumi var nonākt saskarē ar atklātu liesmu, dzirkstelēm, cigaretēm utt.**

Ja sniega metējs tiks uzglabāts ilgāk par 30 dienām, ieteicams veikt šādus pasākumus:

1. Iztukšojiet benzīna tvertni.
 2. Iedarbiniet dzinēju un ļaujiet tam darboties, līdz tas noslāpst benzīna trūkuma dēļ.
-  **Benzīna tvertni iztukšojiet ārpus telpām, kad dzinējs ir auksts. Nesmēķējiet! Iztukšojiet benzīnam paredzētā tvertnē.**
3. Nomainiet dzinējā eļļu, ja tas nav darīts pēdējos trīs mēnešus.
 4. Izskrūvējiet aizdedzes sveci un ielejiet cilindrā nedaudz motoreļļas (aptuveni 30 ml). Pagrieziet dzinēju vairākas reizes. Ieskrūvējiet atpakaļ aizdedzes sveci.
 5. Rūpīgi notīriet visu sniega metēju.
 6. Pārbaudiet, vai sniega metējam nav bojājumu. Ja vajadzīgs, salabojiet.
 7. Salabojiet visus krāsojuma bojājumus.
 8. Nodrošiniet metāla virsmas pret rūsēšanu.
 9. Ja iespējams, uzglabājiet sniega metēju telpās.

9 JA KAUT KAS SALŪZT

Remontus un apkopes veic licencētas apkopes un garantijas darbnīcas. Vienmēr izmantojiet oriģinālās rezerves daļas.

Vai vienkāršākus remontus veicat jūs pats? Vienmēr izmantojiet oriģinālās rezerves daļas. Tās perfekti der un ievērojami atvieglo darbu.

Rezerves daļas ir pieejamas pie jūsu mazumtirgotāja vai servisa darbnīcā.

Pasūtot rezerves daļas: norādiet modeli, iegādes gadu, dzinēja modeli un sērijas numuru.

10 IEGĀDES NOSACĪJUMI

Attiecībā uz ražošanas un materiālu defektiem tiek sniegta pilna garantija. Lietotājam precīzi jāievēro pievienotajā dokumentācijā sniegtie norādījumi.

Garantijas periods

personiskai lietošanai: Viens gads no pirkšanas datuma.

Komerčiālai ekspluatēšanai: trīs mēnešus no iegādes datuma.

Izņēmumi

Garantijas nosacījumi netiek attiecināti uz bojājumiem, kas radušies kāda no turpmāk minēto iemeslu dēļ:

- Lietotāja nevērtība vai dokumentācijā sniegto instrukciju neievērošana
- Nolaidība
- Nepareiza un neatļauta lietošana vai montāža
- Neoriģinālu rezerves daļu lietošana
- GGP nepiegādātu vai nesertificētu piederumu lietošana

Garantijas nosacījumi netiek attiecināti arī uz:

- Izlietojamie materiāli, piemēram, piedziņas siksnas, gliemežskrūves, priekšējie lukturi, riteni, skrūves un troses.
- Normāls nodilums
- Dzinēji. Uz dzinējiem tiek attiecinātas dzinēja izgatavotāja garantijas ar atsevišķiem nosacījumiem.

Pircējam jāievēro attiecīgās valsts likumi. Šī garantija neierobežo pircēja tiesības saskaņā ar minētajiem likumiem.



GGP Sweden AB · Box 1006 · SE-573 28 TRANÅS

www.stiga.com

ОФИЦИАЛЬНЫЙ ДИЛЕР В УКРАИНЕ:

storgom.ua

ГРАФИК РАБОТЫ:

Пн. – Пт.: с 8:30 по 18:30

Сб.: с 09:00 по 16:00

Вс.: с 10:00 по 16:00

КОНТАКТЫ:

+38 (044) 360-46-77

+38 (066) 77-395-77

+38 (097) 77-236-77

+38 (093) 360-46-77

Детальное описание товара:

<https://storgom.ua/product/benzinovyj-snegouborshchik-stiga-prismabasic.html>

Другие товары: <https://storgom.ua/snegouborshchiki.html>