

ECOFLOW

ІНТЕЛЕКТУАЛЬНА РОЗПОДІЛЬНА ПАНЕЛЬ ЗМІННОГО/ПОСТІЙНОГО СТРУМУ

Посібник користувача версія 1.0



EFM100-LD-HV

ЗАЯВА ПРО ОБМЕЖЕННЯ ВІДПОВІДАЛЬНОСТІ

Перед використанням виробу перегляньте цей Посібник користувача та переконайтеся, що ви повністю його зрозуміли. Збережіть цей Посібник користувача для подальшого використання. Будь-яке неправильне використання може призвести до серйозних травм користувача або інших осіб, пошкодження виробу або втрати майна. Використання цього виробу передбачає розуміння, усвідомлення та прийняття користувачем усіх умов та змісту Посібника користувача та покладання на нього відповідальності за будь-яке неправильне використання та всі наслідки, що випливають з нього. Цим EcoFlow відмовляється від будь-якої відповідальності за будь-які збитки, спричинені невикористанням виробу відповідно до Посібника користувача.

Відповідно до чинного законодавства, остаточне право на інтерпретацію цього документа та всієї супутньої документації по даному виробу залишається за EcoFlow. При необхідності оновлення, перегляд або припинення дії цього документа здійснюється без попереднього повідомлення, а для ознайомлення з останніми новинами про виріб, користувачі можуть відвідати офіційний сайт EcoFlow.

Зміст

Технічні параметри	4
Інструкції з безпеки	4
Початок роботи	6
Огляд системи	6
Огляд продукту	6
Використання продукту	7
Схема підключення	7
Встановлення виробу	8
Підключення до концентратора живлення	14
Поширені запитання	14
Комплект постачання	15
Догляд та обслуговування	15

Технічні характеристики

Основна інформація

Вага нетто	2,6 кг
Розміри (Д x Ш x В)	35,4 см x 21 см x 9,8 см

Вихідні характеристики

Вихід змінного струму	Шість кіл, максимальний струм 10 А кожне коло 220-240 В, 50 Гц
-----------------------	--

Вихід постійного струму

Шість керованих кіл + шість звичайних кіл, максимальний струм 20 А кожне коло 10-30 В постійного струму

Вхідні характеристики

Вхід змінного струму	220-240 В, 50 Гц Максимальний струм 30 А
----------------------	--

Вхід постійного струму

10-30 В постійного струму Максимальний струм 70 А

Робоче середовище

Робоча температура	від -25°C до 60°C
Температура зберігання	від -25°C до 60°C

Інструкції з безпеки

1. УВАГА - Небезпека ураження електричним струмом. Відключіть блок живлення перед установкою та обслуговуванням
2. Тримайте цей виріб подалі від джерел тепла, таких як вогнища або нагрівальні печі.
3. Щоб запобігти пожежі, короткому замиканню та ураженню електричним струмом, не встановлюйте цей виріб у середовищах з високою вологістю, високою температурою або струмопровідними забрудненнями.
4. Перед встановленням цього виробу відключіть основне джерело живлення. Не працюйте під напругою.
5. Тримайте цей виріб подалі від будь-якої рідини. Не занурюйте цей виріб у воду і не мочіть його. Не використовуйте цей виріб під дощем або у вологому середовищі.
6. Не використовуйте цей виріб в умовах сильної статичної електрики або магнітних полів.
7. Не розбирайте цей виріб і не проколюйте його гострими предметами.
8. Не використовуйте дроти або інші металеві предмети, які можуть призвести до короткого замикання.
9. Не використовуйте неофіційні компоненти або аксесуари. У разі необхідності заміни компонентів або аксесуарів придбайте їх на офіційних каналах збуту EcoFlow.
10. При використанні цього виробу суворо дотримуйтесь температури навколишнього середовища, зазначеної в цьому посібнику користувача.
11. Не ставте на цей виріб інші важкі предмети.

12. Будь ласка, уникайте ударів, падінь або сильних вібрацій під час використання виробу. У разі сильного зовнішнього впливу негайно вимкніть джерело живлення та припиніть використання виробу. Під час транспортування переконайтеся, що виріб добре закріплений, щоб уникнути вібрацій та ударів.
13. Якщо на портах виробу є бруд, очистіть його сухою ганчіркою.
14. Розміщуйте цей виріб обережно, щоб запобігти пошкодженню, спричиненому падінням виробу. Якщо виріб впав і був серйозно пошкоджений, негайно вимкніть його.
15. Зберігайте цей виріб у недоступному для дітей та домашніх тварин місці.

Початок роботи

Огляд системи

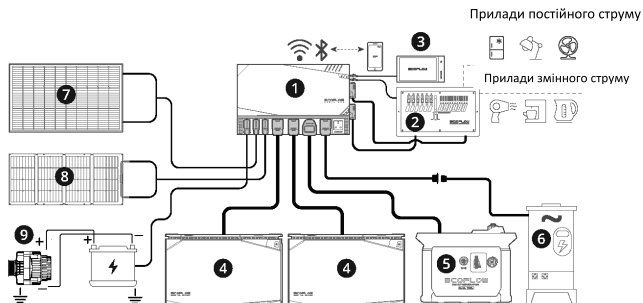

1. Концентратор живлення EcoFlow
2. Інтелектуальна розподільна панель змінного/постійного струму
3. Консоль комплексу живлення
4. Акумулятор EcoFlow LFP ємністю 2кВтч/5кВтч
5. Інтелектуальний генератор EcoFlow
6. Берегове живлення/мережеве живлення
7. Жорстка/гнучка сонячна панель
8. Складна/портативна сонячна панель
9. Автомобільний генератор

Огляд продукту

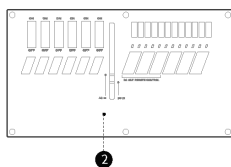
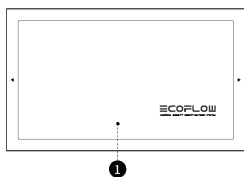

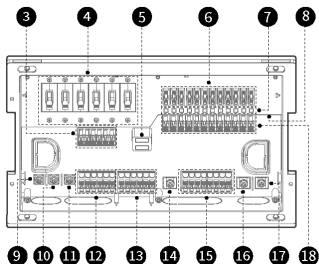

- | | | |
|--|--|---|
| <p>1. Кришка поверхні</p> <p>2. Кришка проводки</p> <p>3. L-подібна клемма виходу змінного струму</p> <p>4. Переривник виходу змінного струму</p> <p>5. Індикатор входу змінного струму
Індикатор входу постійного струму (10-20 В, горить біле світло; 20-30 В, горить синє світло)</p> <p>6. Запобіжник виходу постійного струму</p> | <p>7. Індикатор виходу постійного струму</p> <p>8. Порт шини CAN RJ45</p> <p>9. L-подібна клемма входу змінного струму</p> <p>10. Клемма N входу змінного струму</p> <p>11. Клемма PE входу змінного струму</p> <p>12. Клемма N виходу змінного струму</p> <p>13. Клемма PE виходу змінного струму</p> | <p>14. Негативний термінал виходу постійного струму (>20A)</p> <p>15. Негативний термінал виходу постійного струму (<20A)</p> <p>16. Негативний термінал входу постійного струму</p> <p>17. Позитивна клемма входу постійного струму</p> <p>18. Позитивна клемма виходу постійного струму</p> |
|--|--|---|

Використання продукту

Схема підключення

Переріз проводу (AWG)	Струм проводу UL1015 (A)	Струм проводу THHN (A)
16	25	
14	35	20
12	45	25
10	60	35
8	80	50
6	120	65

Встановлення виробу

Посібник з прихованого монтажу

1. Виберіть місце встановлення, встановіть шаблон для обрамлення та знайдіть рівень за допомогою нівеліру. Проведіть лінії різі за шаблоном і за допомогою пиляльного інструменту виріжте прямокутний отвір 325 мм x 181 мм для прихованої установки.

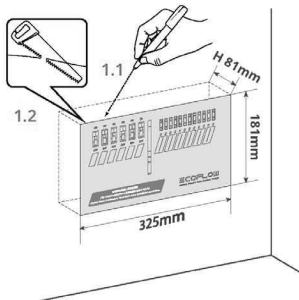

2. Зніміть кришку поверхні та кришку проводки, щоб оголити внутрішню панель.

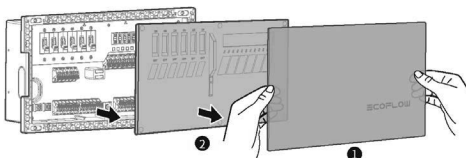

3. Зніміть фіксатори біля входних та вихідних отворів навантаження.

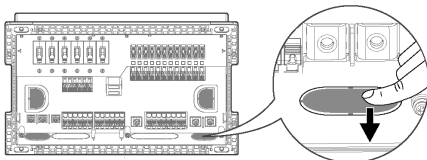

4. Підключіть проводи змінного струму з лівого боку, а проводи постійного струму - з правого боку. Рекомендується прокладати проводи через відповідні входи та виходи (наприклад, входні проводи змінного струму завжди повинні проходити через входний вхід змінного струму, тоді як вихідні проводи змінного струму повинні проходити через

вихідний вихід змінного струму). Це дозволить запобігти потенційним проблемам з електропроводкою та електробезпекою.

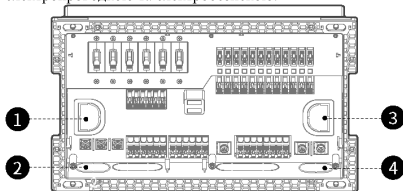

1. Вихідний вихід змінного струму
2. Вхідний вхід змінного струму
3. Вихідний вихід постійного струму
4. Вхідний вхід постійного струму



Всі проводи повинні проходити через внутрішню панель для безпечного та захищеного підключення до інтелектуальної розподільної панелі.

5. Підключіть кабель шини CAN RJ45 до порту шини CAN. Забезпечте підключення кабелю шини CAN RJ45 для активації шести керуваних кіл постійного струму та важливої інформації про навантаження.

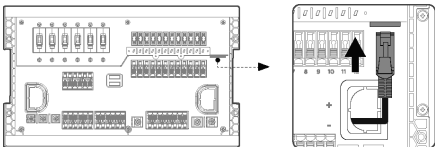

6. За допомогою хрестоподібної викрутки прикріпіть вхідні проводи змінного та постійного струму до відповідних вхідних клем за допомогою саморізів (змінний струм: саморізи M4*10; постійний струм: саморізи M5*10).

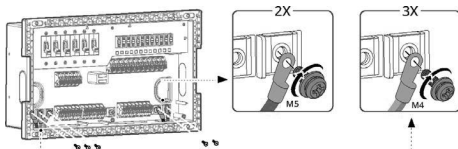

7. Для кожного кола відкрийте клямки проводів і вставте проводи навантаження відповідно. Переконайтеся, що кожний провід надійно зафіксовано. Для кіл постійного

струму виберіть запобіжник відповідно до струму навантаження та вставте запобіжник у відповідне гніздо.

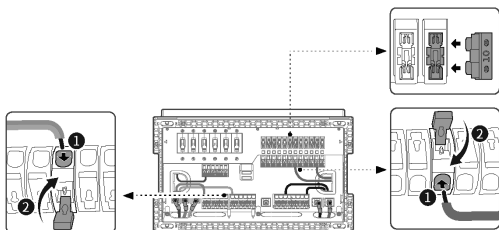

- 1 . Кола змінного та постійного струму сортуються зліва направо, така послідовність також відображається у програмі EcoFlow App та на консолі комплекту живлення.
- 2 . Зліва направо перші шість кіл постійного струму є керованими колами, які можна вмикати та вимикати за допомогою програми EcoFlow App та консолі комплекту живлення.
- 3 . Рекомендується вибирати запобіжники з номінальним струмом, що перевищує у 1,35 рази відповідний струм навантаження.

8. Потім надійно встановіть кришку поверхні.

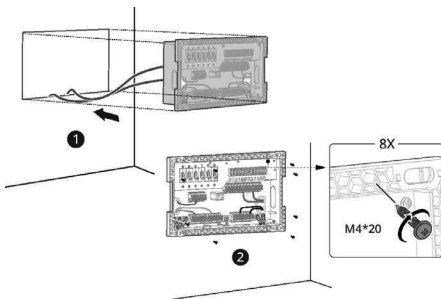

9. Установіть кришку проводки та закріпіть її саморізами М3*12; Потім надійно встановіть кришку поверхні.

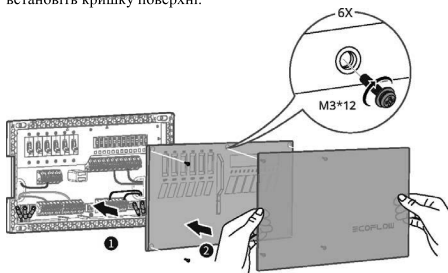

Посібник зі встановлення настінного кріплення

1. За допомогою саморізів М3*12 закріпіть кронштейн для настінного монтажу з обох боків інтелектуальної розподільної панелі.

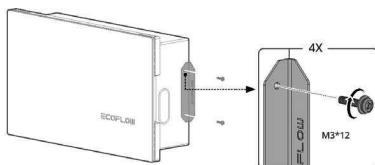

2. Закріпіть інтелектуальну розподільну панель на стіні за допомогою саморізів М4*20.

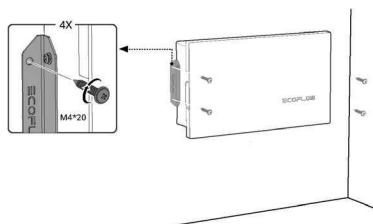

3. Зніміть кришку поверхні та кришку проводки для доступу до внутрішньої панелі.

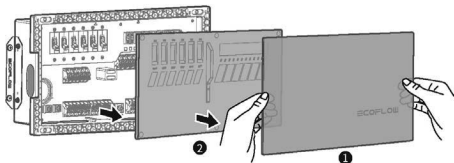

4. Зніміть фіксатори біля входних та вихідних отворів навантаження.

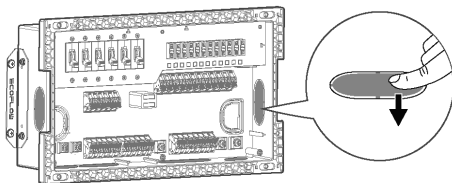

5. Підключіть проводи змінного струму з лівого боку та постійного струму з правого боку. Рекомендується прокладати проводи через відповідні входи та виходи (наприклад, входні проводи змінного струму завжди повинні проходити через входний вхід змінного струму, а вихідні проводи змінного струму повинні проходити через вихідний вихід змінного струму). Це дозволить уникнути можливих проблем із проводкою та електробезпекою.

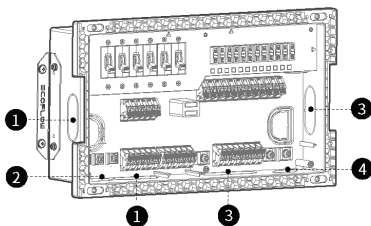

1. Вихідний вихід змінного струму
2. Вхідний вхід змінного струму
3. Вихідний вихід постійного струму
4. Вхідний вхід постійного струму



Всі проводи повинні проходити через внутрішню панель для безпечного та захищеного підключення до інтелектуальної розподільної панелі.

6. Підключіть кабель шини CAN RJ45 до порту шини CAN. Забезпечте підключення кабелю шини CAN RJ45 для активації шести керованих кіл постійного струму та важливої інформації про навантаження.

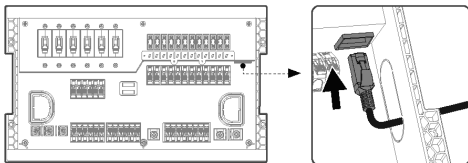

7. За допомогою хрестоподібної викрутки прикріпіть вхідні проводи змінного та постійного струму до відповідних вхідних клем за допомогою саморізів (змінний струм: саморізи M4*10; постійний струм: саморізи M5*10).

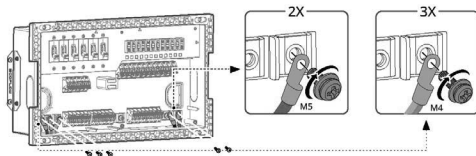

8. Для кожного кола відкрийте клямки проводів і вставте проводи навантаження відповідно. Переконайтеся, що кожний провід надійно зафіксовано. Для кіл постійного струму виберіть запобіжник відповідно до струму навантаження та вставте запобіжник у відповідне гніздо.

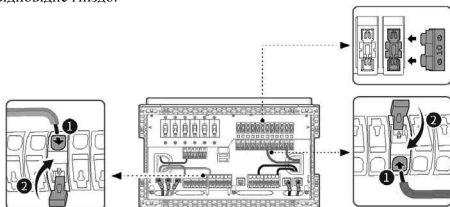



1. Кола змінного та постійного струму сортуються зліва направо, така послідовність також відображається у програмі EcoFlow App та на консолі комплекту живлення.
2. Зліва направо перші шість кіл постійного струму є керованими колами, які можна вмикати та вимикати за допомогою програми EcoFlow App та консолі комплекту живлення.
3. Рекомендується вибирати запобіжники з номінальним струмом, що перевищує у 1,35 рази відповідний струм навантаження.

9. Потім надійно встановіть кришку поверхні.

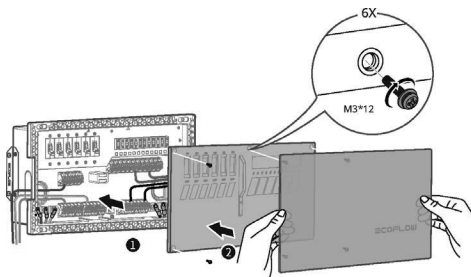

Підключення до концентратора живлення

З'єднайте інтелектуальну розподільчу панель та концентратор живлення за допомогою кабелю виходу змінного струму, кабелю виходу постійного струму та кабелю шини CAN RJ45.

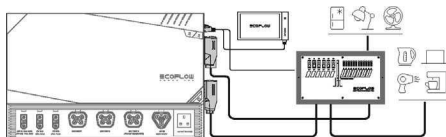

ПОШИРЕНІ ЗАПИТАННЯ

1. Які способи встановлення підтримує цей виріб і які інструменти потрібні для встановлення?

Цей виріб підтримує два способи встановлення: вбудоване встановлення та настінне встановлення. Інструменти, необхідні для монтажу, включають: хрестоподібну викрутку, обтискні інструменти, пилки та ізоляційну стрічку.

2. Де може застосовуватися цей продукт?

Продукт може застосовуватися у будинках, автофургонах та автономних спорудах, але не обмежується ними.

3. Чи застосовні вхідні та вихідні параметри даного продукту до стандартів використання електроенергії у всіх країнах?

Так. Доступні як низьковольтні, так і високовольтні версії цього продукту, які охоплюють стандарти використання електроенергії у всіх країнах.









4. Які методи заряджання та розряджання цього пристрою?

Методи заряджання включають: заряджання від джерела змінного струму, заряджання від автомобільного генератора, заряджання від інтелектуального генератора і заряджання від сонячної енергії. Метод розряджання – вихід змінного/постійного струму.

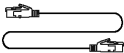
5. Які пристрої можуть підключатися до вихідного порту змінного струму?

Номінальна потужність вихідного порту змінного струму виробу становить 3600 Вт, а імпульсна потужність – 7200 Вт. Він може забезпечити живлення більшості побутових приладів. Однак перед використанням рекомендується перевірити потужність приладів та переконатися, що загальна потужність усіх навантажень змінного струму менша від номінальної.

Комплект постачання

Інтелектуальна розподільна панель змінного / постійного струму (1 шт)	Кронштейн для настінного монтажу (2 шт.)	Кабель шини CAN RJ45 (6 м) (1шт)	Запобіжник: 30А (5шт) / 15А (5шт) 10А (5шт) / 5А (5шт)
			
M4*10 (6 шт.)	M5*10 (6 шт.)	M3*8 (12 шт.)	M4*20 (10 шт.)
			

Догляд та обслуговування

- Використовуйте або зберігайте цей продукт у температурному середовищі від -25°C до 60°C і тримайте його далеко від джерел води, джерел тепла та металевих предметів.
- З метою безпеки не зберігайте цей виріб у середовищі з температурою вище 45°C або нижче 0°C протягом тривалого часу.



ГАРАНТІЙНИЙ ТАЛОН

Ім'я:

Телефон:

Адреса:

Місце придбання:

Дата покупки:

<input type="text"/>	/	<input type="text"/>	/	<input type="text" value="20"/>
День		Місяць		Рік

Термін дії гарантії:

<input type="text"/>	/	<input type="text"/>	/	<input type="text" value="20"/>
День		Місяць		Рік

Дата

Записи про технічне обслуговування

Цей продукт захищений гарантією протягом шести місяців з дати покупки за умови нормального використання. На цій сторінці міститься ваш гарантійний сертифікат, збережіть його.

ОФИЦИАЛЬНЫЙ ДИЛЕР В УКРАИНЕ:

storgom.ua

ГРАФИК РАБОТЫ:

Пн. – Пт.: с 8:30 по 18:30

Сб.: с 09:00 по 16:00

Вс.: с 10:00 по 16:00

КОНТАКТЫ:

+38 (044) 360-46-77

+38 (066) 77-395-77

+38 (097) 77-236-77

+38 (093) 360-46-77

Детальное описание товара:

<https://storgom.ua/product/ecoflow-165597.html>

Другие товары:

<https://storgom.ua/komplektuyushie-dlya->

[zaryadnyh-stancij.html](#)