

---

**DK** Betjeningsvejledning  
**GB** User manual  
**DE** Benutzerhandbuch  
**FR** Manuel d'utilisation  
**IT** Manuale d'Istruzioni

## **PRO TRIM 600TR**

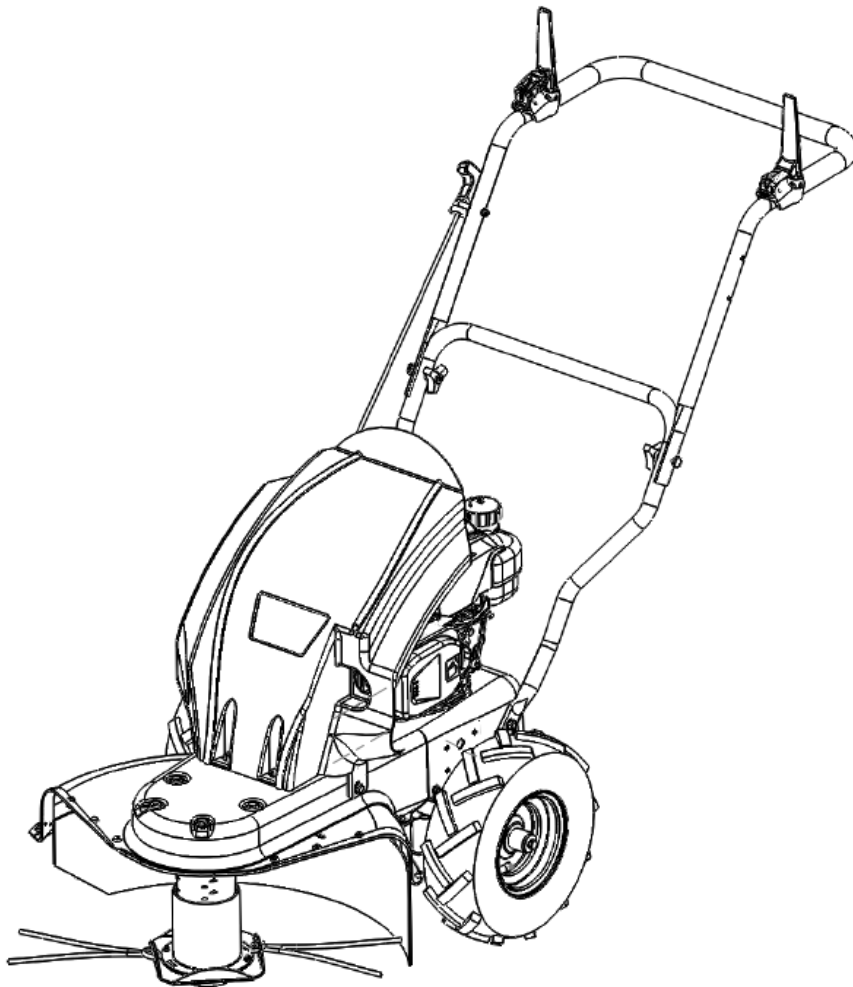













**VIGTIGT!**  
HUSK AT PÅFYLDE  
MOTOROLIE SAE-30  
FØR START!

**IMPORTANT!**  
REMEMBER TO FILL WITH  
ENGINE OIL SAE-30  
BEFORE START!













**WICHTIG !**  
DENKEN SIE VOR DEM START AN DAS  
BEFÜLLEN MIT MOTORÖL SAE-30!

**IMPORTANT !**  
PENSEZ À AJOUTER DE L'HUILE  
MOTEUR SAE-30 AVANT LE  
DÉMARRAGE !













**IMPORTANTE!**  
RIEMPIRE CON OLIO MOTORE SAE-30  
PRIMA DELLA PRIMA ACCENSIONE!

DK	PIKTOGRAMMER		
	Læs venligst denne brugsanvisning grundigt, især de sikkerhedsmæssige advarsler markeret med symbolet		Det er påkrævet at bære øreværn og støvler med skridsikre såler og stålkappe. Undgå at bære løstsiddende tøj.
	Læs denne brugsanvisning grundigt. Sørg for at lære de forskellige kontrolfunktioner, indstillinger og håndtag på udstyret at kende.		Sæt altid maskinen i frigear, sluk motoren og fjern tændrør, når enheden efterlades uden opsyn.
	Placer ikke hænder og fødder i nærheden af eller under roterende dele.		Maskinens trimmer hoved kører med uret rundt, hvilket betyder at maskinen kaster det trimmede materiale ud til højre side.
	Tillad aldrig tilskuere at opholde sig foran enheden. Hold 15 meter sikkerhedsafstand		Betjen aldrig maskinen inden døre eller i områder med lav ventilation. Udstødningen fra motoren indeholder kulilte.
	Udvis yderste forsigtighed ved arbejde på skråninger.		Pas på varme motordele
	De roterende dele er i stand til at amputere fingre, hænder, tæer og fødder. Undladelse i at efterleve disse advarsler kan resultere i alvorlig personskade og død.		Udvis yderste forsigtighed ved kontakt med benzin. Benzin er yderst brandfarlig, og dampene er eksplosive.
	Monter aldrig klinger eller andre metal skæredede på maskinen.		













Warning symbols

GB	PICTOGRAMS		
	Please read this instruction manual carefully, especially the safety warnings marked with the symbol		Ear muffs and boots with non-slip soles with steel jacket is required. Avoid loose-fitting clothes.
	Read this manual carefully. Make sure that you are familiar with the different controls, settings and handles of the equipment.		Always disengage the levers, turn off the engine, and remove the spark plug, when the unit is left unattended.
	Do not put hands or feet near or under rotating parts. Keep a 15 meters safety distance		The trimmer head turns clockwise which means that the cut material is thrown out on the right side.
	Never allow any bystanders in front of unit.		Never operate the engine indoor or in areas with low ventilation. The exhaustion from the engine contains carbon monoxide.
	Exercise extreme caution when operating on slopes.		Be cautious on hot engines parts
	The rotating parts are capable of amputating fingers, toes and feet. Failure to observe could result in serious injury or death.		Use extreme care in handling gasoline. Gasoline is extremely flammable, and the fumes are explosive.
	Never fit rigid or metal cutting parts		



## Warn symbole

DE	PIKTOGRAMME		
	Bitte lesen Sie diese Bedienungsanleitung sorgfältig durch, besonders die Sicherheitshinweise mit dem Symbol		Ohrenschutz und stiefel mit rutschfester Sohle und Stahlkappe sind erforderlich. Vermeiden Sie lose Kleidung.
	Lesen Sie dieses Handbuch sorgfältig durch. Achten Sie darauf, dass Sie mit den verschiedenen Steuerelementen, Einstellungen und Griffen gut vertraut sind.		Lösen Sie die Hebel, stellen Sie den Motor ab und entfernen Sie die Zündkerze, solange die Einheit unbeaufsichtigt ist.
	Bringen Sie niemals Hände oder Füße in die Nähe von rotierenden Teilen oder darunter.		Der Trimmerkopf dreht sich im Uhrzeigersinn, dies bedeutet, dass das geschnittene Material auf der rechten Seite ausgeworfen wird.
	Erlauben Sie Umstehenden nicht, sich vor der Einheit aufzuhalten. Halten Sie die 15 Meter Sicherheitsabstand		Lassen Sie den Motor niemals in geschlossenen Räumen laufen, oder an Stellen mit schlechter Belüftung. Die Abgase des Motors enthalten Kohlenmonoxid.
	Seien Sie äußerst vorsichtig beim Arbeiten an Hängen.		Seien Sie vorsichtig an heißen Motor Teile
	Die rotierenden Teile sind in der Lage Finger, Zehen und Füße zu amputieren. Dies zu versäumen kann zu schweren Verletzungen die zum Tod führen kann.		Seien Sie äußerst vorsichtig beim Umgang mit Benzin. Benzin ist äußerst leicht entzündlich und Benzindämpfe sind explosiv.
	Niemals starre oder metallische Schneidteile montieren		

## Symboles d'avertissement

FR	PICTOGRAMMES		
	Veuillez lire attentivement ce manuel d'utilisation, en particulier les consignes de sécurité signalées par le symbole		Il est indispensable de porter des bottes à semelles antidérapantes et gaine en acier. Évitez de porter des vêtements amples.
	Lisez attentivement ce manuel. Assurez-vous d'être familiarisé avec les différentes commandes, les réglages et les poignées de l'équipement.		Mettez toujours les leviers au point mort, coupez le moteur et retirez la bougie lorsque l'unité n'est pas surveillée.
	Ne mettez pas les mains ou les pieds à proximité ou au-dessous des pièces rotatives.		La tête de coupe tourne dans le sens horaire ce qui signifie que le matériau à couper est jeté sur le côté droit.
	Ne laissez jamais des passants se tenir devant l'unité. Gardez une distance de sécurité de 15 mètres		N'utilisez jamais le moteur à l'intérieur ou dans des endroits mal ventilés. Les gaz d'échappement du moteur contiennent du monoxyde de carbone.
	Soyez extrêmement prudent lors d'une utilisation en pente.		Soyez prudents sur les parties chaudes du moteur.
	Les pièces en rotation sont capables d'amputer les doigts, les mains, les orteils et les pieds. Le non-respect de ces avertissements peut entraîner des blessures graves ou la mort.		Soyez extrêmement prudent lorsque vous manipulez de l'essence. L'essence est extrêmement inflammable et ses émanations sont explosives.
	N'installez jamais de pièces de coupe rigides ou en métal		

**Pittogrammi di Pericolo**

IT	PITTOGRAMMI PITTOGRAMMI	
	Leggere attentamente il manuale d'istruzioni prestando attenzione alle istruzioni di sicurezza e i relativi pittogrammi.	 E' obbligatorio l'utilizzo di cuffie anti-rumore e scarpe da lavoro. Evitare indumenti larghi che potrebbero impigliarsi.
	Leggere attentamente il presente manuale e prendere familiarità con i diversi controlli, comandi e settaggi della macchina.	 Quando il macchinario viene lasciato incustodito devono sempre essere disinseriti i comandi, spento il motore e staccata la pipetta della candela.
	Non mettere le mani o piedi vicino o sotto il filo rotante.	 La testina ruota in senso orario. Il materiale tagliato viene espulso verso destra..
	Non consentire mai ad altre persone di sostare davanti al macchinario. Mantenere una distanza di sicurezza di 15 metri da altre persone.	 Non accendere il motore al chiuso o in ambienti poco ventilati. I fumi di combustione del motore contengono monossido di carbonio.
	Prestare la massima attenzione quando si opera su pendii.	 Attenzioni alle parti calde del motore.
	Il filo rotante è in grado di amputare dita, mani e piedi. La mancata osservanza delle norme di sicurezza potrebbe causare gravi infortuni.	 La benzina è infiammabile e i fumi sono esplosivi. Utilizzare estrema cautela.
	Non applicare mai parti rigide o in metallo.	

1

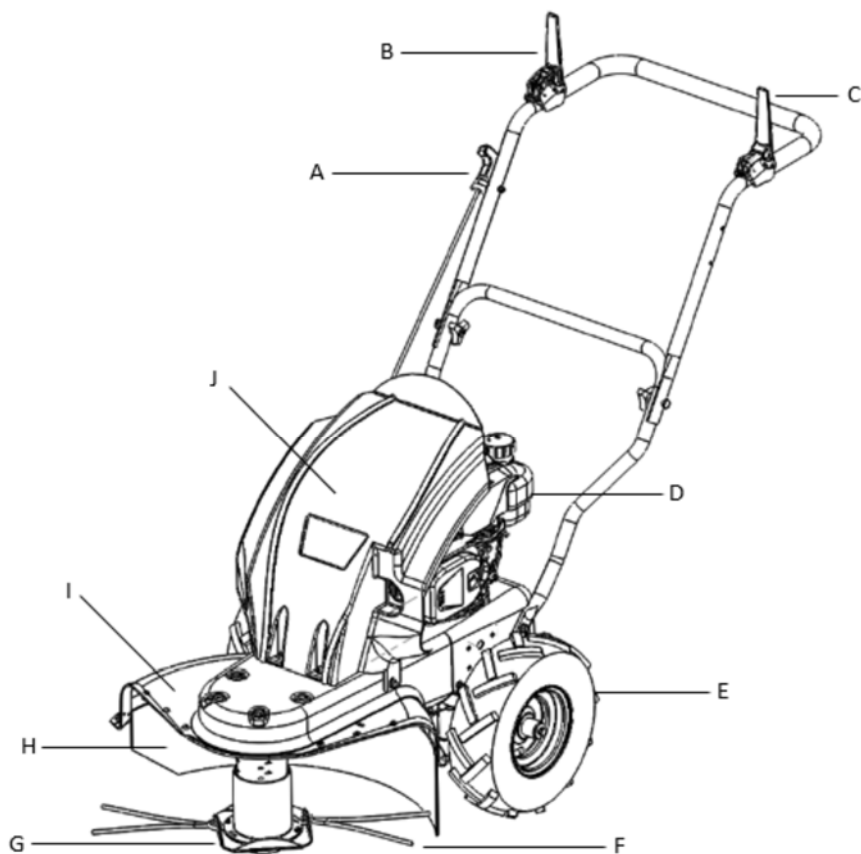

2

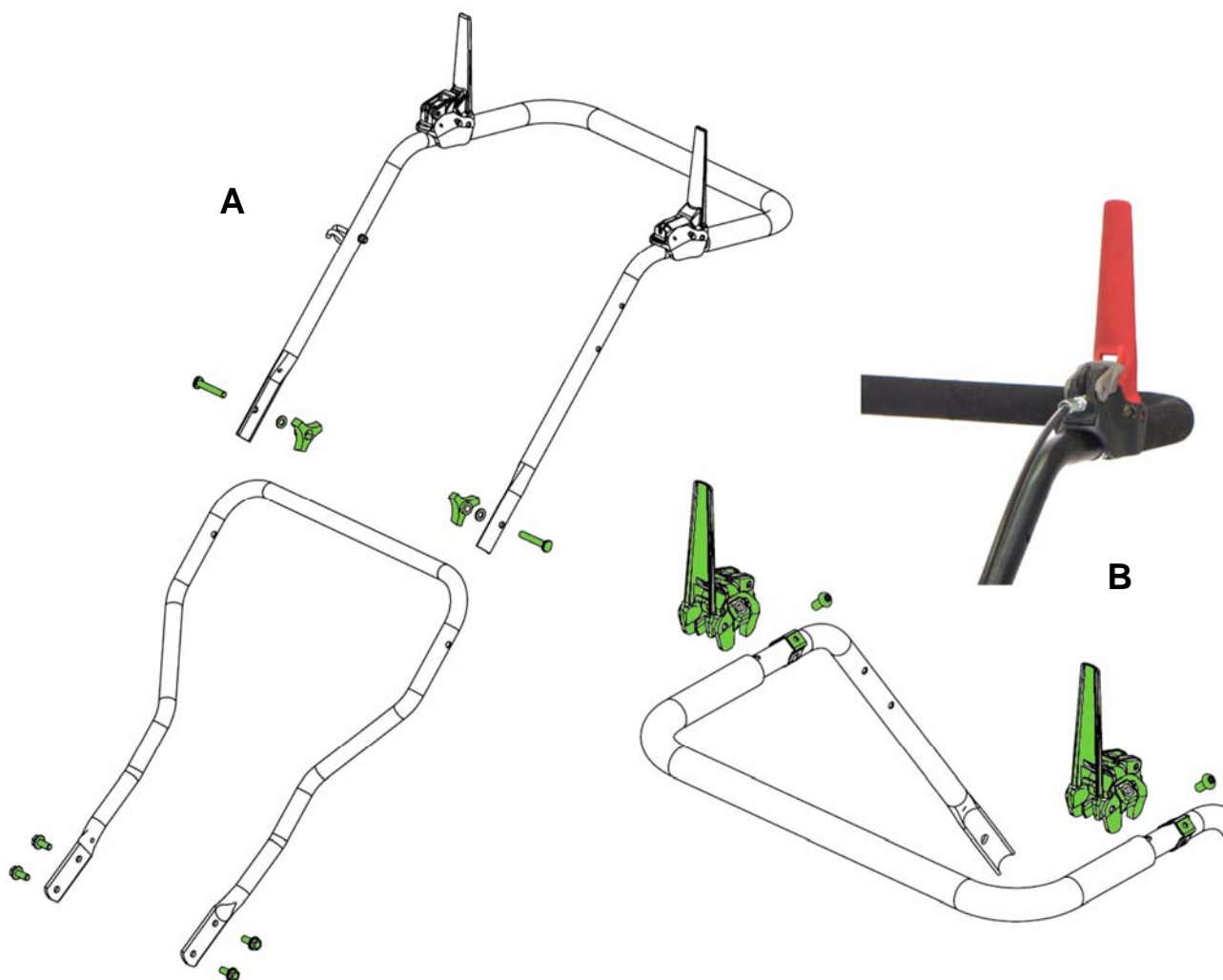

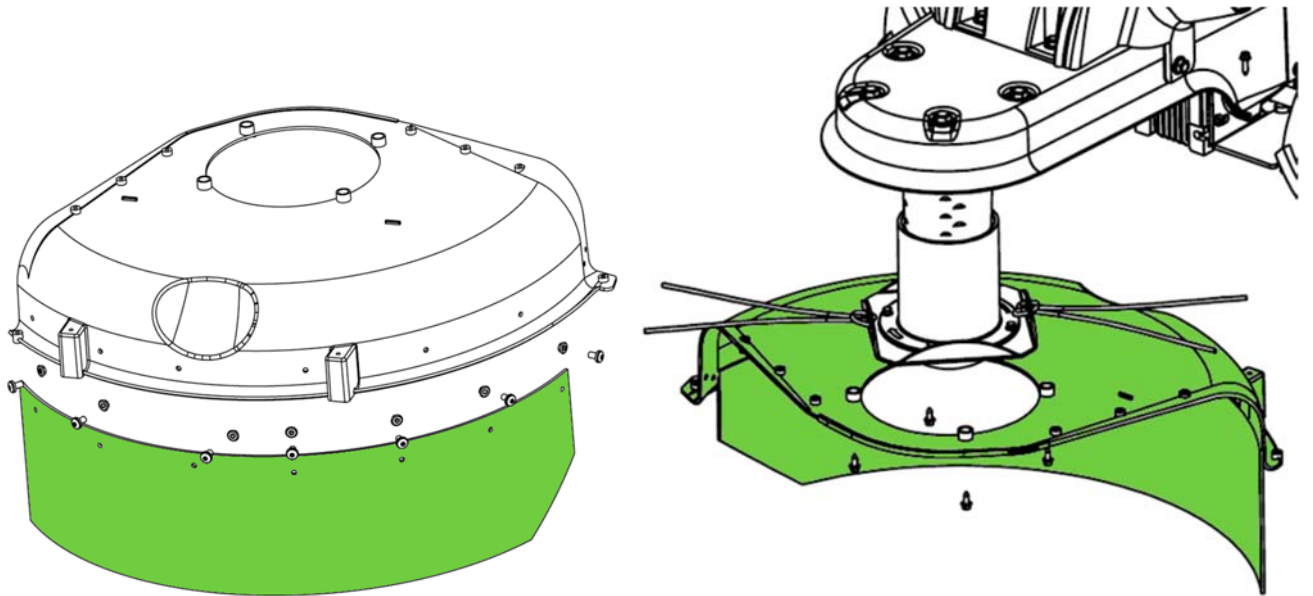
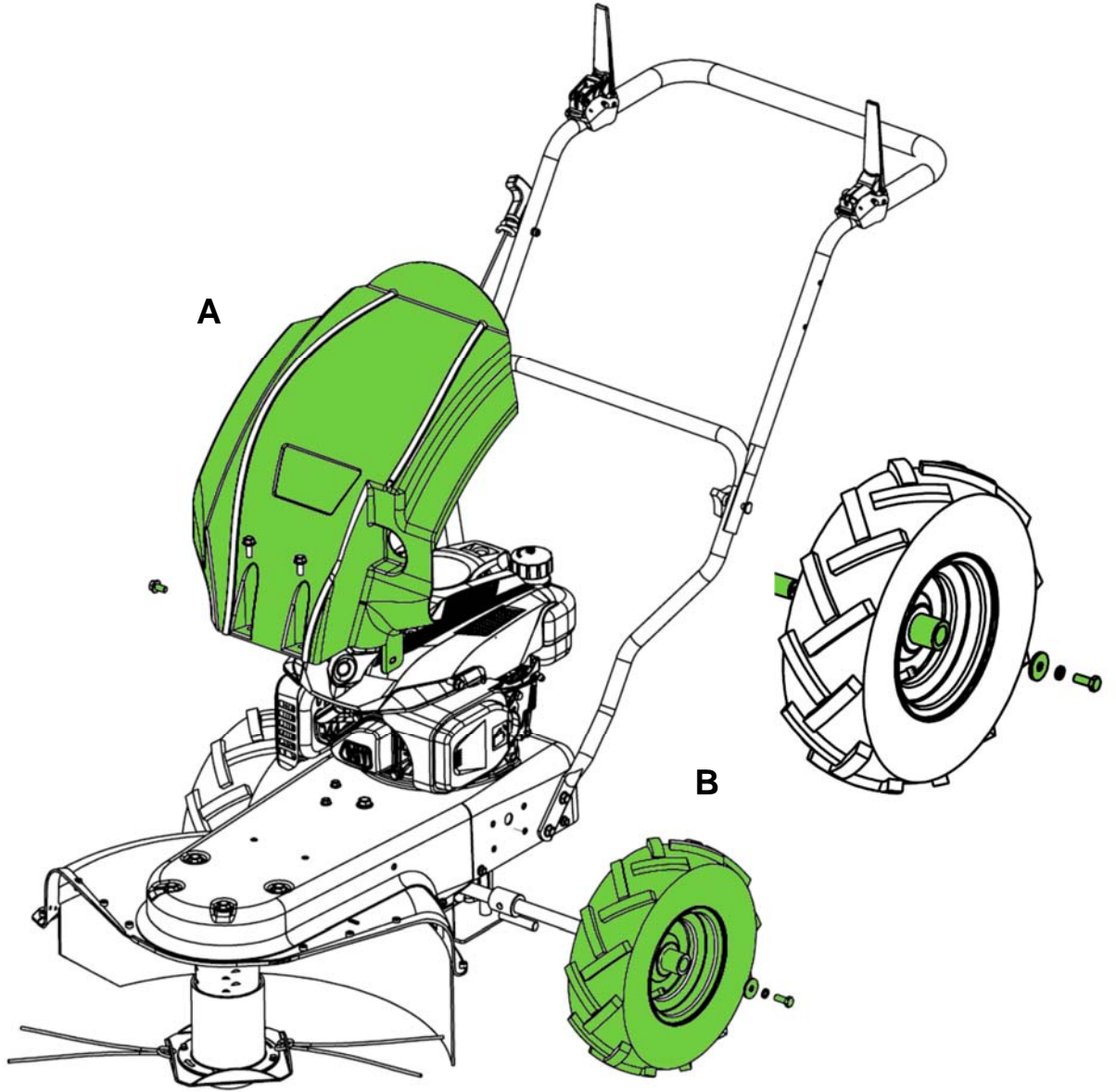

4

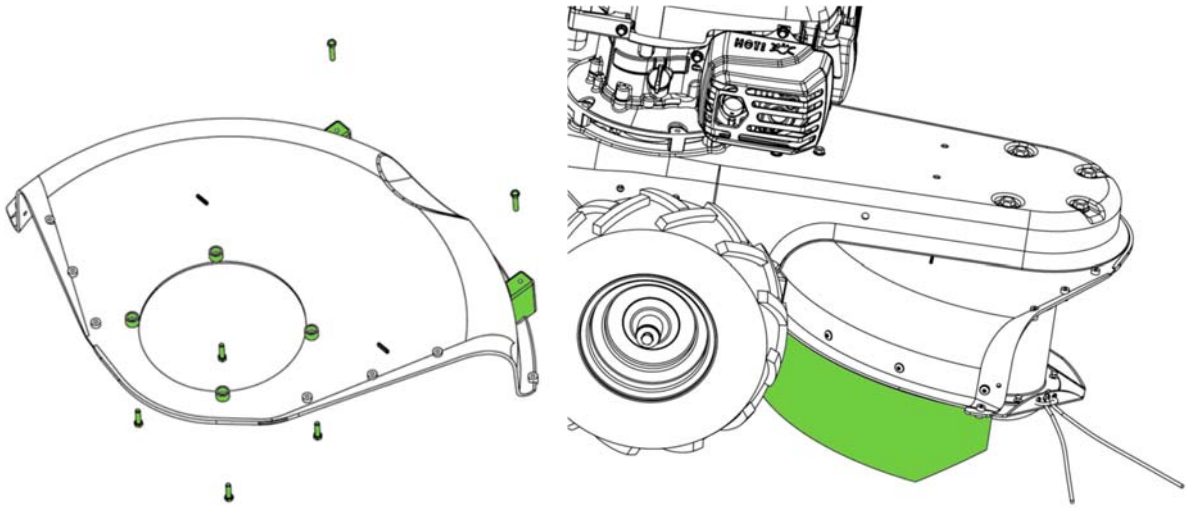

5

1

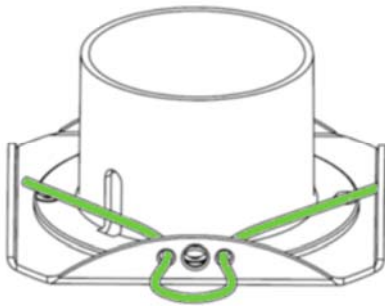

2

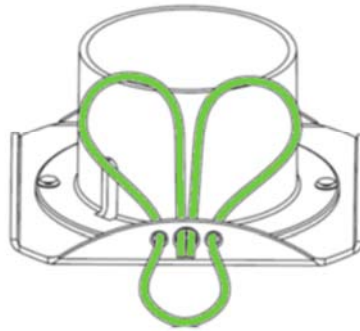

3

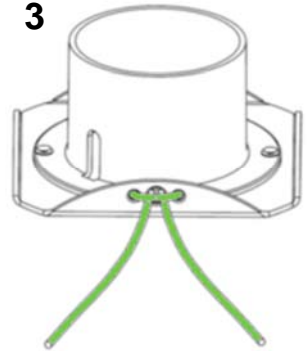

6

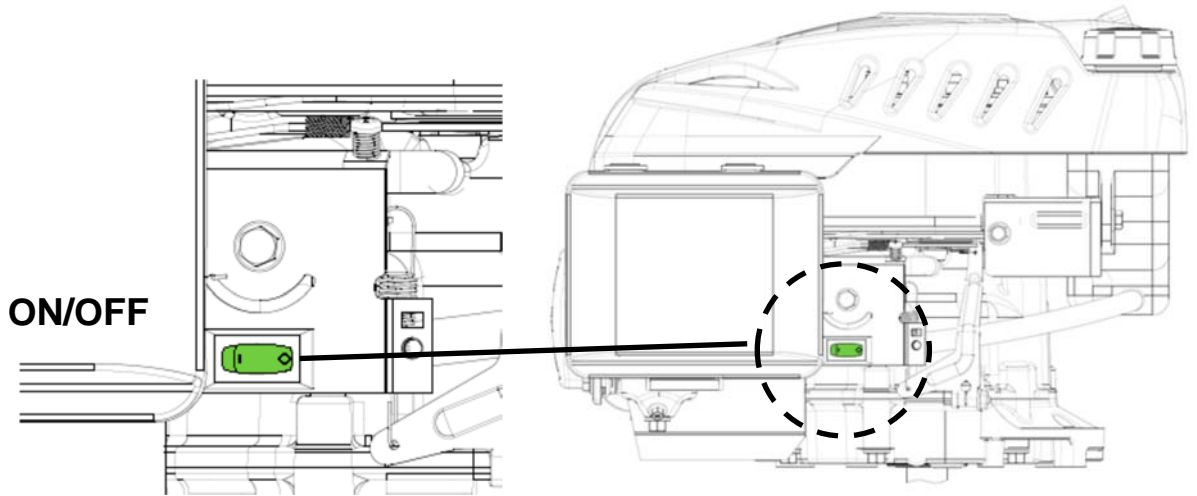

7

A

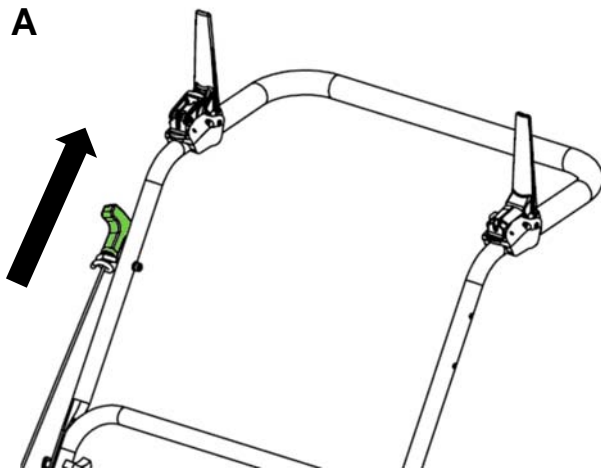

B

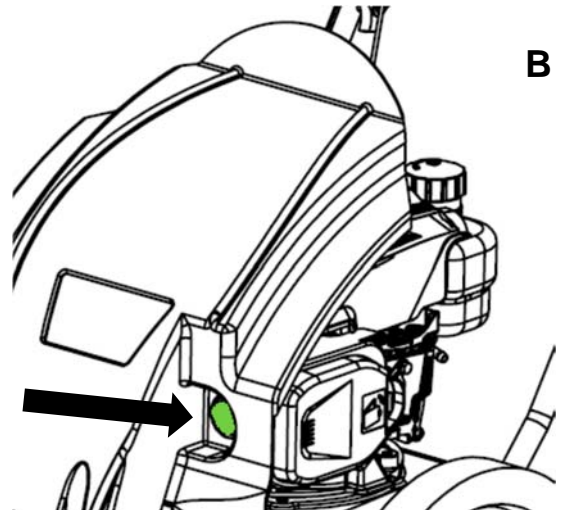

8

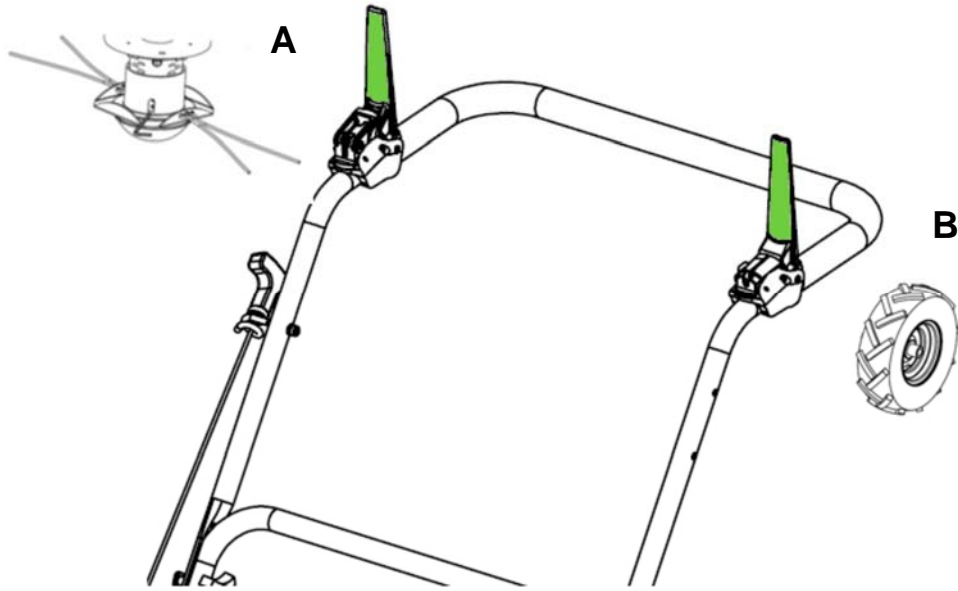

9

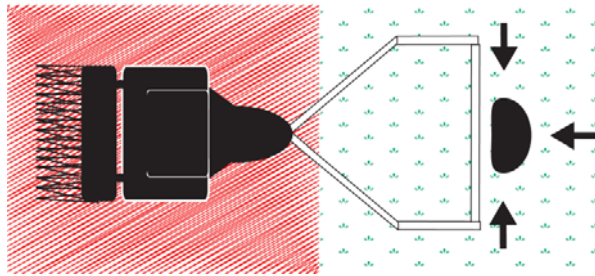

10

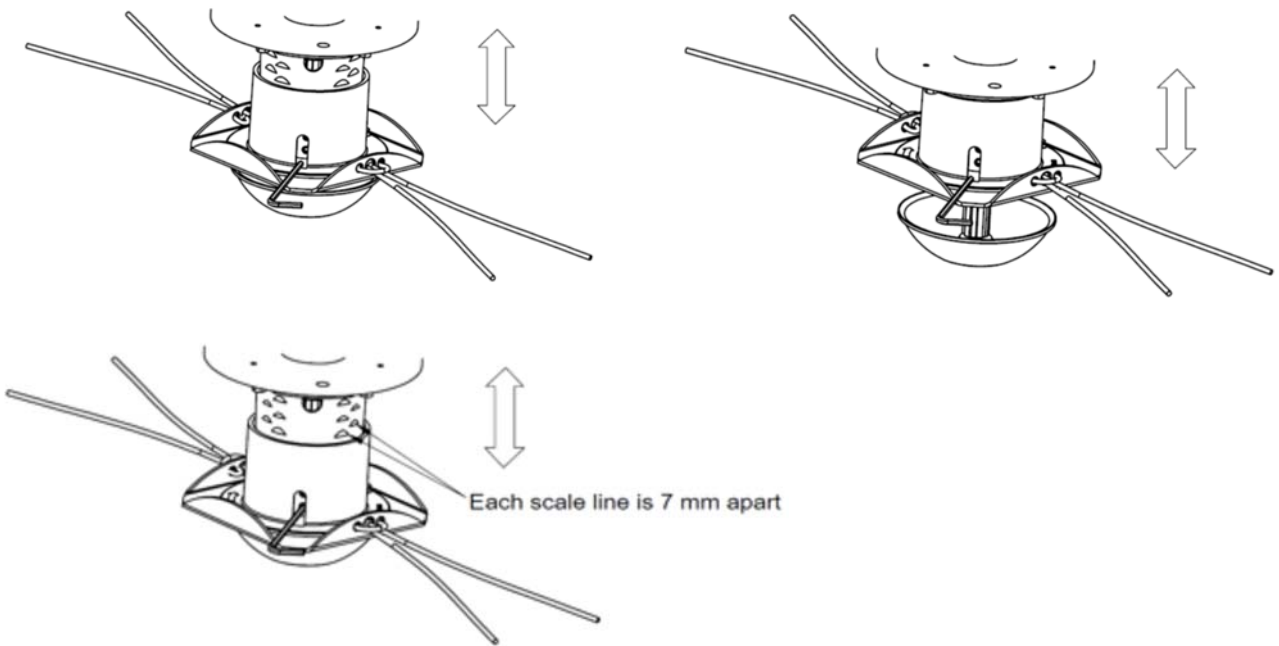



## DK - Indholdsfortegnelse - "Original brugsanvisning"

Advarselssymboler .....	2
Illustrationer .....	5
Sikkerhedsforskrifter .....	9
Identifikation af dele .....	10
Beklædning .....	10
Sikkerhedszone .....	10
Start og stop af maskinen .....	10
Betjening .....	10
Højdejustering af klippehøjde .....	11
Rengøring .....	11
Olieskift motor .....	11
Opbevaring .....	11
Fejlfinding .....	11
Støj, vibration og forholdsregler .....	11
Specifikationer .....	11
EU Overensstemmelseserklæring .....	24

Tillykke med din nye maskine. Læs venligst denne brugsanvisning grundigt, især de sikkerhedsmæssige advarsler markeret med symbolet:



### Registrering af produkt / Reservedele

Registrer Deres produkt online på Mit Texas. Mit Texas findes på [www.texas.dk](http://www.texas.dk).

Efter registrering kan Texas give Dem en endnu bedre service.

Når De har registreret Deres produkt, sørger Texas for at tilknytte relevant information til produktet. Derudover kan Texas kontakte Dem med relevant information vedrørende Deres produkt.

På vores hjemmeside [www.texas.dk](http://www.texas.dk). Finder De selv varenumre, det giver en hurtigere ekspedition. Reservedele kan købes online på [www.texas.dk](http://www.texas.dk) eller kontakt Deres nærmeste forhandler. De finder forhandler liste på [www.texas.dk](http://www.texas.dk)

## Sikkerhedsforskrifter

### Klargøring

- ⚠ Placer ikke hænder og fødder i nærheden af eller under roterende dele.
- ⚠ Læs denne brugsanvisning grundigt. Sørg for at lære de forskellige kontrolfunktioner, indstillinger og håndtag på udstyret at kende.
- ⚠ Find ud af, hvordan du standser enheden, og kontroller, at du ved, hvordan nødstopet virker.
- ⚠ Lad aldrig børn eller personer, der ikke har læst denne brugsanvisning, bruge maskinen. Bemærk, at der kan være lokale bestemmelser, der indeholder begrænsninger for operatørens alder.
- ⚠ Hvis du føler dig utilpas, eller hvis du har indtaget alkohol eller medicin, bør du ikke betjene maskinen.
- ⚠ Inspicer altid maskinen før brug. Kontroller, at der ikke er slidte eller beskadigede dele.
- ⚠ Udskift slidte eller beskadigede dele og skruer sætvis for at opretholde ligevægt.
- ⚠ Operatøren er ansvarlig for andre personers sikkerhed.
- ⚠ Benyt aldrig maskinen i nærheden af børn eller dyr.
- ⚠ Operatøren vil blive holdt ansvarlig for eventuelle ulykker, eller hvis der opstår farer for andre personer og deres ejendom.
- ⚠ Inspicer grundigt det område, hvor udstyret skal anvendes, og fjern eventuelle fremmedlegemer.

- ⚠ Undlad at påfylde brændstof indenfor, eller mens motoren kører.
- ⚠ Spildt benzin er yderst brandfarlig, påfyld aldrig, mens motoren stadig er varm.
- ⚠ Aftør spildt benzin før start af motoren. Den kan forårsage brand eller eksplosion!
- ⚠ Vær opmærksom på mulige farer ved arbejde på vanskelig jord.
- ⚠ Det er påkrævet at bære støvler med skridsikre såler og stålkappe. Undgå at bære løstsiddende tøj.

### Betjening

- ⚠ Start altid motoren fra sikkerhedszonen.
  - ⚠ Forlad ikke sikkerhedszonen under betjening af maskinen, hvis det er nødvendigt at forlade sikkerhedszonen, skal motoren slukkes, før zonen forlades.
  - ⚠ Stop straks motoren ved kontakt med et fremmedlegeme, fjern tændrørshætten, og inspicer maskinen grundigt for skader. Reparer skaden, før du fortsætter.
  - ⚠ Hvis maskinen begynder at vibrere unormalt, skal du stoppe motoren og undersøge årsagen med det samme. Vibrationer er normalt et tegn på skader.
  - ⚠ Sluk motoren og fjern tændrør, når enheden efterlades uden opsyn.
  - ⚠ Sluk altid motoren og kontroller, at alle bevægelige dele er standset helt før udførelse af reparationer, justeringer eller eftersyn.
  - ⚠ Udvis yderste forsigtighed ved arbejde på skråninger.
  - ⚠ Betjen aldrig maskinen i hurtigt tempo.
  - ⚠ Undlad at overbelaste maskinens kapacitet. Undlad at køre med passagerer.
  - ⚠ Vær opmærksom, når maskinen er i bakgear.
  - ⚠ Tillad aldrig tilskuere at opholde sig foran enheden.
  - ⚠ Frakobl altid maskinen, når den ikke er i brug.
  - ⚠ Sørg for at betjene maskinen i dagslys eller i fuldt oplyste områder
  - ⚠ Sørg for godt fodfæste og hold godt fast i håndtagene. Gå, løb aldrig.
  - ⚠ Undlad at betjene udstyret med bare fødder eller iført sandaler.
  - ⚠ Udvis yderste forsigtighed ved ændring af retning på skråninger
  - ⚠ Forsøg aldrig at foretage justeringer, når motoren kører.
  - ⚠ Udvis yderste forsigtighed, når du skubber eller trækker maskinen baglæns
  - ⚠ Betjen aldrig maskinen inden døre eller i områder med lav ventilation. Udstødningen fra motoren indeholder kullite. Manglende overholdelse heraf kan medføre permanent skade eller dødsfald.
- ### Benzinsikkerhed
- ⚠ Benzin er yderst brandfarlig, og dampene er eksplosive.
  - ⚠ Der kan opstå alvorlig personskade, hvis du spiller benzin på dig selv eller på dit tøj. Skyl straks huden, og skift tøj med det samme!
  - ⚠ Anvend kun en godkendt benzinbeholder. Brug ikke en sodavandsflaske eller lignende!
  - ⚠ Sluk alle cigaretter, cigarer, piber og øvrige antændingskilder.
  - ⚠ Genopfyld aldrig maskinen indenfor.
  - ⚠ Lad motoren køle af før påfyldning af brændstof.
  - ⚠ Undlad at fylde tanken mere end 2,5 cm under påfylderens bund, så der er plads til, at brændstoffet udvider sig.
  - ⚠ Sørg for, at brændstofdækslet er skruet godt fast efter påfyldning.
  - ⚠ Brug aldrig låsefunktionen på benzinpistolen ved påfyldning.
  - ⚠ Undlad at ryge under påfyldning.

- ⚠ Påfyld aldrig inde i en bygning, eller hvor benzindampe kan komme i kontakt med en antændingskilde.
- ⚠ Hold benzin og motor på afstand af apparater, blus, udendørs grill, elektriske apparater, maskinværktøj osv.
- ⚠ Hvis benzintanken skal tømmes, skal det ske udenfor.

### Vedligeholdelse og opbevaring

- ⚠ Stop motoren ved udførelse af vedligeholdelsesarbejde og rengøring, ved udskiftning af værktøj og under transport på andre måder end ved egen kraft.
- ⚠ Kontroller jævnligt, at alle skruer og møtrikker sidder fast. Stram igen om nødvendigt.
- ⚠ Motoren skal være helt afkølet før opbevaring inden døre eller ved overdækning.
- ⚠ Hvis maskinen ikke er i brug i en periode, henvises til instrukserne i denne brugsanvisning.
- ⚠ Vedligehold eller udskift sikkerheds- og instruktionsmærkater efter behov.
- ⚠ Brug kun originale reservedele eller tilbehør. Hvis der ikke anvendes originale dele eller tilbehør, bortfalder garantien.
- ⚠ Udskift fejlbehæftede lydpotte.

### Diverse

- ⚠ Gearene leveres smurte. Sørg dog for, at alt er smurt korrekt før hver brug.
- ⚠ Der er ikke for fyldt olie på motoren.
- ⚠ Fabriksmonerede styreanordninger, f.eks. koblingskabler monteret på håndtaget, må ikke fjernes eller blotlægges.
- ⚠ Tøm kun benzintanken udenfor. Benzin er yderst brandfarlig, og dampene er eksplosive.
- ⚠ Kontroller, at maskinen står ordentligt fast under transport på en ladvogn osv.
- ⚠ Reducer gas tilførslen under slukning af motoren, og luk brændstofhanen.

### Identifikation af dele

Se Fig. 1:

- A. Startsnor
- B. Greb for aktivering af trimmerhoved
- C. Greb for selvtræk
- D. Motor
- E. Hjul
- F. Trimmer snøre
- G. Trimmerhoved
- H. Gummiafdækning
- I. Skærm
- J. Motorskjold

For beskrivelse af motor, henvises til separat motorvejledning.

### Montering

Følg monterings trin for trin i figur 2-5:

1. Monter understyr med 4 styk bolte på konsollen. Monter herefter overstyr på understyr. NB: Skiverne skal ligge indvendig, som vist på Fig. 2A.
2. Fastgør koblingsgreb på styr, som vist på Fig. 2B. Kabel som kommer ud fra højre side af chassis skal monteres på højre side af styr. Tilsvarende med venstre.
3. Monter herefter hjul med møtrikker som vist på Fig. 3B. Skiver skal være mellem hjul og bolt.
4. Monter motorskjold med 13 mm bolte som vist på Fig. 3A.
5. Fastgør skærmen til maskinen, som vist på Fig. 4
6. Monter trimmer snøre Følg proceduren som vist i step 1-2-3 på Fig. 5

Trimmer snøren skal have en længde på max 52 cm og skal altid monteres i sæt. Der skal monteres en snøre på hver side af trimmer hovedet.

### Montering af startsnor i holder på styr: Fig. 7A

1. Træk startsnoren forsigtigt ud af motorblok.
2. Monter grebet for startsnoren i holderen på styret

**Påfyld olie på motor. Se afsnit for olieskift.**

### Beklædning

Ved arbejdet med maskinen er tætsiddende arbejdstøj, solide arbejdshandsker, høreværn og støvler med skridsikre såler samt stålkappe påbudt.

### Sikkerhedszone

Mens der arbejdes med maskinen og motoren kører må brugeren ikke forlade sikkerhedszonen markeret med pile. Fig. 9.

Hvis der er nødvendigt at forlade sikkerhedszonen, for eksempel for at montere tilbehør, skal motoren stoppes.

### Start og stop af maskinen

#### ⚠ Kontroller altid motorolie før start!

Olieniveauet skal altid være mellem min. og maks. På motor med oliepinde. Ved motor uden oliepinde skal olien være op til kant i oliestudse, når motoren står vandret. Efterfyld med SAE-30 olie. Brug kun blyfri E5 brændstof (oktan 98/100) på maskiner med benzinmotor. Overfyld aldrig tanken.

#### Start

1. Pump primer 3-6 gange. Se Fig. 7B
1. Sæt kontakten på motoren til "I". Se Fig. 6.
2. Træk langsomt i motorens startsnor, indtil der føles modstand. Træk derefter kraftigt i ét langt træk. Se Fig. 7A. Lad aldrig startsnoren løbe tilbage af sig selv, følg den altid tilbage med hånden.
3. Aktiver håndtag for aktivering af trimmerhoved. Fig. 8A.
4. Aktiver håndtag for selvtræk på hjul 8B.

#### Stop

1. Slip grebet til aktivering af trimmerhoved og selvtræk.
2. Sæt kontakten på motoren til "O". Se Fig. 6.



Der kan forekomme vibrationer i styret under brug, derfor er det tilrådeligt at holde pause for hver 2. arbejdstime.

### Betjening

- ⚠ Inden brug skal alle fremmedlegemer fjernes fra området. Sten, glas, grene og lignende kan skade maskinen. Kontroller samtidig at alle bolte og efterspændt hvis nødvendigt.
- ⚠ Start motoren ifølge instruktionerne ovenfor, vær opmærksom på ikke at være i nærheden af maskinens bevægelige dele.
- ⚠ Flyt aldrig på maskinen mens motoren kører.

### HOLD EN SIKKERHEDSAFSTAND PÅ 15 METER

Maskinen kan næsten arbejde i alle former for vegetation. Maskinens trimmer hoved drejer med uret, hvilket betyder at Maskinen har et lavt tyngdepunkt og brede hjulafstand. Dette

gør maskinen velegnet til at arbejde på skråninger, med en hældning på helt op til 15%. Advarsel: Der må ikke arbejdes på skråninger stejlere end 15% da motoren i så fald vil mangle smøring og deraf tage skade.

Maskinen arbejdsbyrde skal matches trimmerens kapacitet. Dette sikres ved at trimmerhovedet altid holder samme omdrejninger. Undgå at trimmerhovedet går ned i omdrejninger. Nedgang i omdrejninger kan være tegn på overbelastning.

### Højdejustering af klippehøjde

Følg højdejusteringsproceduren som vist på Fig. 10.

Det er muligt at juster klippehøjden på trimmerhovedet i flere positioner mellem 45-120 mm.

Justering af klippehøjde sker ved at løsne de to 4 mm unbrakoskruer. Herefter kan trimmerhovedet justeres op og ned. Spænd begge skruer igen, når ønsket klippehøjde er valgt.

### Rengøring

Efter endt brug bør maskinen rengøres. Brug en haveslange og spul jord og snavs af. Frigør trimmer hoved fra akslen og rens for senegræs m.m. Serienummeret må kun tørres over med en fugtig klud, da man ellers kan risikere, at serienummeret bliver beskadiget. Undgå at bruge en højtryksrens til rengøringen.

### Olieskift motor

Olien bør skiftes første gang efter 5 timer, derefter mindst 1 gang om året. Brug et oliesugersæt.

1. Sug olien op igennem oliepåfyldningshullet med sprøjten. Brug slangen som forlænger, til at komme helt ned i bunden af motoren. Fyld den brugte olie på den medfølgende dunk.
2. Fyld frisk olie på motoren, type SAE30.
3. Brug målepinden på olieproppen, til at kontrollere oliemængden.

Husk at skaffe dig af med den brugte olie, så den ikke er til gene for naturen.

**Olie og oliesugersæt medfølger ikke.**

### Opbevaring

- Såfremt maskinen ikke skal anvendes over en længere periode, bør følgende forskrifter overholdes. Det vil give din maskine en længere levetid.
- Brug haveslangen og spul jord og snavs af. Frigør akslen for senegræs m.m. Stelnummeret må kun tørres over med en fugtig klud, da man ellers kan risikere at stelnummeret bliver beskadiget. Undgå at bruge en højtryksrens til rengøringen.
- Rengør med en fugtig klud, så alle overflader er rene. Overfladen fugtes med en olievædet klud, for at forhindre rust.
- Du bør altid opbevare din maskine på et tørt og rent sted.

### Fejlfinding

#### Motor vil ikke starte

1. Kontroller tændrøret.
2. Kontroller der er frisk brændstof på tanken.
3. Se separat motorvejledning for yderligere fejlsøgning.

#### Motoren har uregelmæssig motorgang:

1. Kontroller der er frisk brændstof på tanken.

#### Trimmer, vil ikke køre:

1. Kontroller at koblingen er justeret korrekt.
2. Kontroller og fjern senegræs som har sat sig fast
3. Tjek at kileremmen er monteret korrekt.

### Støj, vibration og forholdsregler

1. Længerevarende eksponering for lydtryk over 85 dB(A) er skadeligt for hørelsen. Anvend altid høreværn når maskinen anvendes.
2. For at reducere støj, bør maskinen kun anvendes i et åbnet miljø.
3. Vibrationer kan reduceres ved at holde håndtaget i et fast greb.
4. For ikke at udsætte uvedkommende for støj, bør maskinen kun anvendes i dagtimerne.
5. Anvend altid tætsiddende arbejdstøj, solide arbejdshandsker, høreværn og støvler med skridsikre såler samt stålkappe.
6. Hvil 30 minutter for hver 2 timers arbejde.

### Specifikationer

Motor	TG595 173cc (Rato RV170)
Effekt	2.9 kW / 3000 omdr./min
Arbejdsbredde	Max 60 cm
Arbejdshøjde	45-120 mm
Trimmer snøre	4 mm
Transmission	Push
Hjul	14"
LpA	84.2 dB(A)
LWA	104 dB(A)
Vibrationer (V / H)	6,7 m/s <sup>2</sup> / 5,0 m/s <sup>2</sup>
Vægt	46 Kg

## GB - Table of Contents - "Original instructions"

Warning symbols.....	2
Illustrations .....	5
Safety precautions.....	12
Identifications of parts .....	13
Assembly.....	13
Clothing .....	13
Safety zone .....	13
Starting and stopping the engine.....	13
Operating the machine .....	13
Adjustment of the cutting height .....	14
Cleaning .....	14
Changing the oil .....	14
Storage.....	14
Troubleshooting.....	14
Noise, vibration and precautionary measures .....	14
Specification .....	14
EC Certificate of conformity.....	24

Congratulations on purchasing your new machine. Please read this instruction manual carefully, especially the safety warnings marked with the symbol:



### Spare parts

Spare part drawings for the specific product can be found on our website [www.texas.dk](http://www.texas.dk) If you find the part numbers yourself, this will facilitate more rapid service.

For purchase of spare parts, please contact your dealer. You will find a list of dealers on the Texas website.

## Safety precautions

### Setup

- ⚠ Do not put hands or feet near or under rotating parts.
- ⚠ Read this manual carefully. Make sure that you are familiar with the different controls, settings and handles of the equipment.
- ⚠ Know how to stop the unit and ensure that you are familiar with emergency stop.
- ⚠ Never allow children or people unfamiliar with these instructions to use the machine. Note, that local regulations can restrict the age of the operator.
- ⚠ If you feel unwell, tired or have consumed alcohol or drugs, do not operate the machine.
- ⚠ Always inspect the machine before usage Ensure that no parts are worn or damaged.
- ⚠ Replace worn out or damaged elements and bolts in sets to preserve balance.
- ⚠ The operator of the machine is responsible for people's safety.
- ⚠ Never use the machine near children or animals.
- ⚠ The operator of the machine is held liable for any accidents or hazards to other people and their property.
- ⚠ Thoroughly inspect the area, where the equipment is to be used, if necessary remove any foreign objects.
- ⚠ Do not refuel gasoline indoors or while the engine is running.
- ⚠ Spilled gasoline is extremely flammable; never refuel while the engine is still hot.
- ⚠ Wipe off any spilled gasoline before starting the engine. It may cause a fire or explosion!
- ⚠ Beware of hazards, while working on difficult soil hence vegetation
- ⚠ Boots with non-slip soles with steel jacket is required. Avoid loose-fitting clothes.

## Operation

- ⚠ Always start the engine from safety zone.
- ⚠ Do not leave the safety zone while operating the machine, if it is necessary to leave the safety zone, turn off the engine before leaving the zone.
- ⚠ After striking a foreign object, stop the engine immediately, remove the spark plug cap and inspect the machine thoroughly for damage. Repair the damage before continuing
- ⚠ If the machine should start to vibrate abnormally, stop the engine and check immediately for the cause. Vibration is generally a warning of damage.
- ⚠ Always disengage the levers, turn off the engine, and remove the spark plug, when the unit is left unattended.
- ⚠ Always turn off the engine and ensure that all moving parts have come to a complete stop before making any repairs, adjustments, or inspections.
- ⚠ Exercise extreme caution when operating on slopes.
- ⚠ Never operate the machine at a fast pace.
- ⚠ Do not overload machine capacity
- ⚠ Do not carry passengers.
- ⚠ Pay attention, while the machine is in reverse.
- ⚠ Never allow any bystanders in front of unit.
- ⚠ Always disengage the machine, if not in use.
- ⚠ Only operate the machine at daylight or in fully illuminated areas
- ⚠ Ensure a stable foothold and always keep a firm hold on the handles. Always walk, never run.
- ⚠ Do not operate the equipment when barefoot or wearing sandals.
- ⚠ Exercise extreme caution when changing direction on slopes
- ⚠ Never attempt to make any adjustments, while the engine is running.
- ⚠ Use extreme caution when reversing or pulling the machine backwards
- ⚠ Never operate the engine indoor or in areas with low ventilation. The exhaust from the engine contains carbon monoxide. Failure to observe could result in permanent injury or death.

### Gasoline safety

- ⚠ Use extreme care in handling gasoline. Gasoline is extremely flammable, and the fumes are explosive.
- ⚠ Serious personal injury can occur, when gasoline is spilled on yourself or your clothes. Rinse your skin and change clothes immediately!
- ⚠ Use only an approved gasoline container. Do not use soft drink bottle or similar!
- ⚠ Extinguish all cigarettes, cigars, pipes and other sources of ignition.
- ⚠ Never refuel your machine indoors.
- ⚠ Let the engine cool down before refilling
- ⚠ Never fill the fuel tank to more than 2.5 cm below bottom of filler in order to provide space for fuel to expansion.
- ⚠ After refueling, ensure that the cap tighten securely.
- ⚠ Never use the lock-function on the gasoline gun, when refueling.
- ⚠ Do not smoke while refueling.
- ⚠ Never refuel inside a building or where gasoline fumes may get in contact with an ignition source.
- ⚠ Keep gasoline and engine away from appliance, pilot lights, barbecues, electric appliances, power tools, etc.
- ⚠ If the fuel tank has to be drained, this shall be done outdoors

## Maintenance and storage

- ⚠ The engine shall be stopped when carrying out maintenance and cleaning operations, when changing tools and when being transported by means other than under its own power.
- ⚠ Check regularly that all bolts and nuts are tightened. Retighten if necessary.
- ⚠ The engine must be completely cooled before storing indoors or covered.
- ⚠ If the machine unused for a period of time, please refer to the instructions in this manual.
- ⚠ Maintain or replace safety and instruction labels, as necessary.
- ⚠ Only use original spare parts or accessories. If not original parts or accessories is used, the liability is no longer applied.
- ⚠ Replace faulty silencers.

## Miscellaneous

- ⚠ The gears are delivered pre-greased. However, always ensure they are well greased before each use.
- ⚠ The motor is not pre-filled with oil.
- ⚠ Factory-fitted control devices, such as the handle-mounted clutch cable, must not be removed or exposed.
- ⚠ Only drain the fuel tank outdoors. Gasoline is extremely flammable and the fumes are explosive.
- ⚠ Ensure that the machine is properly secured when transported on a flatbed etc.
- ⚠ Reduce the throttle during engine shutdown and close the fuel valve.

## Identifications of parts

Identification of parts, see Fig. 1

- A. Start cord
- B. Trimmer activation handle
- C. Self-propelled handle
- D. Engine
- E. Wheel
- F. Trimmer line
- G. Trimmer head
- H. Rubber cover
- I. Protection guard
- J. Engine protection cover

For explanation of engine, see separate engine manual.

## Assembly

Please follow the steps in figures 2-5:

1. Mount lower handlebar with 4 bolts on the console. After that mount the upper handlebar. The spacers need to be on the inside. As shown on Fig. 2A
2. Attach the clutch handles on the handlebar, as shown on Fig. 2B. Cable which comes out from right side of chassis, should be attached to right side of handlebar. Equivalent for left side.
3. Mount the wheels with the bolts shown on Fig. 3B. The spacers need to be between the wheel and the bolt.
4. Mount the engine protection cover with the 13 mm bolts shown on fig. 3A.
5. Fit the protection guard on the machines as shown on Fig. 4.
6. Mount trimmer line. Follow the procedure step 1-2-3 as shown on Fig. 5.

The trimmer line must have length of max 52 cm and must always be attached in sets. There must be attached trimmer lines on both sides of the trimmer head.

## Mounting the start cord in holder: Fig. 7A

1. Pull gently the starter cord from the engine.
2. Attach the starter grip on the rack of handlebar.

**Fill the motor with engine oil.  
See changing the oil section for more details.**

## Clothing

When using the machine, wear close-fitting work clothes, hard-wearing work gloves, ear defenders and non-slip boots with steel toecaps.

## Safety zone

While the machine is being operated and the motor is running, do not leave the operation zone marked with arrows on Fig. 9. If it is necessary to leave the operation zone, for example to attach an accessory, first stop the engine.

## Starting and stopping the engine

- ⚠ **Always check the oil level prior to use!**

On engines with dipstick the oil level must always be between the min. and max. On engines without dipstick the oil must be visible to the edge on filler hole, when the engine is horizontal position. Always use SAE-30 oil. Use only unleaded E5 gasoline. Never over-fill the gas tank.

### Start

2. Pump the primer bulb 3-6 times. See Fig. 7B
3. Set the switch on engine to "I". See Fig. 6.
4. Pull the start cord to start the engine. See Fig. 7A. Always feed the start cord back into the engine by hand.
5. Activate the trimmer activation handle. Fig. 8A.
6. Activate the self-propelled handle. Fig. 8B.

### Stop

1. Release both clutch handles.
2. Set the switch on engine to "O". See Fig. 6.



Vibrations may travel up into the handle during use. We therefore recommend taking a break, every 2 hours.

## Operating the machine

- ⚠ Remove all foreign objects from the work area before using the machine. Stones, glass, branches and similar items may damage the machine. Also check the bolts are tightened.
- ⚠ Start the motor as per the instructions above. Stand clear of the machine's moving parts.
- ⚠ Never attempt to move the machine in any way other than intended for normal use while the motor is running.

## KEEP A SAFETY DISTANCE OF 15 METERS.

The machine can work in almost any kind of vegetation. The trimmer head turns clockwise which means that the machine throws the harvested out on the right side.

The machine has a low center of mass and large wheels. This makes it suitable for working on slopes with a gradient of up to 15%. Warning: Avoid driving on slopes steeper than 15%, as the engine in such case will lack lubrication which can result in a damaged engine.

The machine workload should match the trimmer capacity. This is ensured by always keeping the same steady RPM on the trimmer head. Avoid downspin in RPM. A downspin in the RPM on trimmer head can be a sign on overload.

## Adjustment of the cutting height

---

Follow the adjustment procedure as shown in Fig. 10  
It is possible to adjust the cutting height on the trimmer head in several positions between 45-120 mm.

To adjust the trimmer height, you have to loosen the two 4 mm allen screws. Then you can adjust the trimmer head up and down. Tighten both screws again once the wanted cutting height is chosen.

## Cleaning

---

The machine should be cleaned after use. Use a garden hose to wash off soil and dirt. Remove the trimmer head from the trimmer axel to remove wedged grass etc. from the rotor shaft. The chassis number should only be cleaned with a damp cloth to avoid unnecessary wear. Avoid using a high-pressure washer during cleaning.

## Changing the oil

---

The oil should initially be changed after the first 5 hours of use, and thereafter once per year. Use an oil extractor kit.

1. Suck the oil up through the oil filler hole using the syringe. Use the hose to reach the sump.
2. Transfer the used oil to the container.
3. Fill the engine with new SAE-30 oil.
4. Check the oil level using the dipstick.

Remember to dispose of used oil in a safe way.

**Oil and oil extractor kit are not included**

## Storage

---

- If the machine is likely to be stored unused for prolonged periods, follow the instructions below. This will ensure longer machine lifetime.
- Use a garden hose to wash off soil, grass and dirt. Remove any grass, etc. from the shaft. The chassis number should only be cleaned with a damp cloth to avoid unnecessary wear. Avoid using a high-pressure washer during cleaning.
- Wipe the machine with a damp cloth so that all surfaces are clean. Wipe the surfaces down with an oily cloth to prevent rust.
- Always store the machine in a dry, clean location.

## Troubleshooting

---

### The motor will not start

1. Check the spark plug.
2. Check there is fresh gas in the tank.
3. See separate motor instructions for further troubleshooting.

### The motor is not running smoothly

1. Check there is fresh gas in the tank.

### The trimmer will not rotate

1. Check the cables are in good working order and fitted correctly.
2. Check and remove wedged grass.
3. Check that the belt is fitted correctly.

## Noise, vibration and precautionary measures

---

1. Long-term exposure to noise levels exceeding 85 dB (A) are damaging. Always use ear defenders when the machine is being used.
2. To reduce noise levels further, only use the machine in an open environment.
3. Vibrations can be reduced further by holding the handle firmly.
4. To avoid disturbing others, the machine should only be used during the daytime.
5. Always wear close-fitting work clothes, hard-wearing work gloves, ear defenders and non-slip boots with steel toecaps.
6. Take a 30-minute break every 2 working hours.

## Specification

---

Engine	TG595 173cc (Rato RV170)
Effect	2,9 KW/3000 Rpm.
Working width	Max 60 cm
Working Hight	45-120 mm
Trimmer line	4 mm
Transmission	Push
Wheels	14"
LpA	84.2 dB(A)
LwA	104 dB(A)
Vibrations (L / R)	6,7 m/s <sup>2</sup> / 5,0 m/s <sup>2</sup>
Weight	46 kgs

## DE - Inhaltsübersicht - "Original-Bedienungsanleitung"

Warnsymbole .....	3
Abbildungen .....	5
Sicherheitsvorkehrungen.....	15
Identifizierung der Teile .....	16
Montage .....	16
Kleidung .....	16
Sicherheitszone .....	16
Starten und stoppen der Maschine.....	16
Betrieb der Maschine .....	17
Höheneinstellung der Schnitthöhe.....	17
Reinigung .....	17
Ölwechsel.....	17
Lagerung .....	17
Fehlerbehebung .....	17
Lärm, Vibration und Vorsichtsmaßnahmen .....	17
Spezifikation .....	17
EU-Konformitätserklärung.....	24

Herzlichen Glückwunsch zum Kauf Ihrer neuen Maschine. Bitte lesen Sie diese Bedienungsanleitung sorgfältig durch, besonders die Sicherheitshinweise mit dem Symbol:



### Ersatzteile

Zeichnungen von Ersatzteilen für dieses Produkt finden Sie auf unserer Webseite [www.texas.dk](http://www.texas.dk). Indem Sie die Teilenummern selbst finden, ermöglichen Sie einen schnelleren Service.

Zum Kauf von Ersatzteilen wenden Sie sich bitte an Ihren Händler. Auf der Texas-Website finden Sie eine Händlerliste.

## Sicherheitsvorkehrungen

### Einrichtung

- ⚠ Bringen Sie niemals Hände oder Füße in die Nähe von rotierenden Teilen oder darunter.
- ⚠ Lesen Sie dieses Handbuch sorgfältig durch. Achten Sie darauf, dass Sie mit den verschiedenen Steuerelementen, Einstellungen und Griffen gut vertraut sind.
- ⚠ Sie müssen wissen, wie die Einheit gestoppt wird, und darauf achten, dass Sie mit dem Not-Ausschalter vertraut sind.
- ⚠ Lassen Sie niemals Kinder oder mit diesen Anweisungen nicht vertraute Personen die Maschine benutzen. Hinweis: Lokale Vorschriften können das Alter des Bedieners einschränken.
- ⚠ Bedienen Sie die Maschine nicht, wenn Sie sich unwohl fühlen, müde sind oder Alkohol oder Drogen konsumiert haben.
- ⚠ Überprüfen Sie die Maschine immer vor Gebrauch. Vergewissern Sie sich davon, dass keine Teile verschlissen oder beschädigt sind.
- ⚠ Ersetzen Sie zusammengehörige verschlissene oder beschädigte Elemente und Bolzen immer gleichzeitig, damit das Gleichgewicht gewahrt bleibt.
- ⚠ Der Bediener der Maschine ist für die Sicherheit Anwesender verantwortlich.
- ⚠ Benutzen Sie niemals die Maschine in der Nähe von Kindern oder Tieren.
- ⚠ Der Bediener der Maschine wird haftbar gemacht für Unfälle oder für die Gefährdung anderer Personen und ihres Eigentums.
- ⚠ Überprüfen Sie sorgfältig die Umgebung, in der die Ausrüstung eingesetzt werden soll. Nötigenfalls entfernen Sie alle Fremdkörper.
- ⚠ Tanken Sie kein Benzin in geschlossenen Räumen oder bei laufendem Motor.
- ⚠ Verschüttetes Benzin ist hochentzündlich; tanken Sie nie, wenn der Motor noch heiß ist.

- ⚠ Wischen Sie ggfs. verschüttetes Benzin auf, bevor Sie den Motor starten. Es könnte einen Brand oder eine Explosion verursachen!
- ⚠ Nehmen Sie sich in Acht vor Gefahren, wenn Sie auf schwierigem Boden arbeiten.
- ⚠ Stiefel mit rutschfester Sohle und Stahlkappe sind erforderlich. Vermeiden Sie lose Kleidung.

### Betrieb

- ⚠ Starten Sie immer den Motor in einer Sicherheitszone.
- ⚠ Verlassen Sie die Sicherheitszone nicht, während Sie die Maschine bedienen. Wenn es erforderlich ist, die Sicherheitszone zu verlassen, dann stellen Sie zuvor den Motor aus.
- ⚠ Wenn ein Fremdkörper getroffen wurde, stoppen Sie sofort den Motor, entfernen Sie den Zündkerzenstecker und untersuchen Sie die Maschine gründlich auf Beschädigung. Reparieren Sie die Beschädigung, bevor Sie fortfahren
- ⚠ Sollte die Maschine anfangen, ungewöhnlich zu vibrieren, dann stoppen Sie die Maschine und untersuchen Sie sofort die Ursache. Vibration ist im allgemeinen ein Hinweis auf Beschädigung.
- ⚠ Lösen Sie die Hebel, stellen Sie den Motor ab und entfernen Sie die Zündkerze, solange die Einheit unbeaufsichtigt ist.
- ⚠ Vor allen Reparaturen, Einstellungen oder Überprüfungen stellen Sie immer den Motor ab und vergewissern Sie sich, dass alle bewegten Teile vollkommen stillstehen.
- ⚠ Seien Sie äußerst vorsichtig beim Arbeiten an Hängen.
- ⚠ Betreiben Sie die Maschine niemals bei schnellem Tempo.
- ⚠ Überlasten Sie die Kapazität der Maschine nicht durch den Versuch, zu schnell zu arbeiten.
- ⚠ Nehmen Sie keine Passagiere mit.
- ⚠ Seien Sie vorsichtig, wenn die Maschine im Rückwärtsgang ist.
- ⚠ Erlauben Sie Umstehenden nicht, sich vor der Einheit aufzuhalten.
- ⚠ Lösen Sie immer die Maschine, solange sie nicht in Gebrauch sind.
- ⚠ Betreiben Sie die Maschine nur bei Tageslicht oder auf voll ausgeleuchteten Flächen.
- ⚠ Sorgen Sie für einen festen Stand und halten Sie die Griffe immer gut fest. Gehen Sie immer, rennen Sie niemals.
- ⚠ Betreiben Sie die Ausrüstung nicht barfuß oder in Sandalen.
- ⚠ Seien Sie äußerst vorsichtig, wenn Sie auf Hängen die Richtung ändern.
- ⚠ Versuchen Sie niemals, bei laufendem Motor irgendwelche Anpassungen vorzunehmen.
- ⚠ Seien Sie äußerst vorsichtig beim Rückwärtsfahren, oder wenn Sie die Maschine rückwärts ziehen.
- ⚠ Lassen Sie den Motor niemals in geschlossenen Räumen laufen, oder an Stellen mit schlechter Belüftung. Die Abgase des Motors enthalten Kohlenmonoxid. Nichtbeachtung könnte zu dauerhaften Verletzungen oder zum Tod führen.

### Sicherer Umgang mit Benzin

- ⚠ Seien Sie äußerst vorsichtig beim Umgang mit Benzin. Benzin ist äußerst leicht entzündlich und Benzindämpfe sind explosiv.
- ⚠ Wenn Benzin auf Ihren Körper oder auf Ihre Kleidung verschüttet wird, können schwere Verletzungen auftreten. Spülen Sie sofort Ihre Haut und wechseln Sie Ihre Kleidung!
- ⚠ Verwenden Sie nur zugelassene Benzinbehälter. Verwenden Sie keine Getränkeflaschen oder ähnliches!

- ⚠ Löschen Sie alle Zigaretten, Zigarren, Pfeifen und sonstige Zündquellen.
- ⚠ Betanken Sie die Maschine niemals in geschlossenen Räumen.
- ⚠ Lassen Sie die Maschine vor dem Betanken auskühlen.
- ⚠ Füllen Sie den Tank niemals mehr als bis 2,5 cm unter dem Rand des Einfüllstutzens, so dass der Kraftstoff Platz zur Ausdehnung hat.
- ⚠ Schließen Sie den Tankdeckel gut nach dem Betanken.
- ⚠ Verwenden Sie beim Betanken niemals die Feststellfunktion der Tankpistole.
- ⚠ Rauchen Sie nicht beim Betanken.
- ⚠ Betanken Sie niemals innerhalb von Gebäuden oder wo Benzindämpfe auf eine Zündquelle treffen können.
- ⚠ Halten Sie Benzin und Motor entfernt von Geräten, Zündflammen, Grills, elektrischen Geräten, Elektrowerkzeugen usw.
- ⚠ Der Kraftstofftank darf nur im Freien entleert werden.

### Wartung und Aufbewahrung

- ⚠ Zur Wartung und Reinigung, zum Austausch von Werkzeugen und beim Transport ohne eigene Motorkraft muss der Motor abgestellt werden.
- ⚠ Überprüfen Sie regelmäßig, dass alle Schrauben und Muttern gut angezogen sind. Ziehen Sie sie nötigenfalls an.
- ⚠ Vor dem Lagern in geschlossenen Räumen oder unter einer Abdeckung muss der Motor vollkommen abgekühlt sein.
- ⚠ Wenn die Maschine einige Zeit lang nicht benutzt wurde, beachten Sie bitte die Anleitungen in dieser Bedienungsanleitung.
- ⚠ Halten Sie die Sicherheits- und Hinweisschilder intakt oder ersetzen Sie sie nötigenfalls.
- ⚠ Verwenden Sie nur Originalersatzteile oder -zubehör. Bei Verwendung von Nicht-Originalteilen oder -zubehör erlischt die Produkthaftung.
- ⚠ Ersetzen Sie schadhafte Schalldämpfer.

### Verschiedenes

- ⚠ Das Getriebe ist bei Lieferung gut geschmiert. Stellen Sie aber vor jeder Verwendung sicher, dass es gut geschmiert ist.
- ⚠ Der Motor wird nicht mit Öl vorgefüllt.
- ⚠ Werkseitig montierte Steuerelemente wie z.B. das am Lenker montierte Kupplungskabel dürfen nicht entfernt oder freigelegt werden.
- ⚠ Entleeren Sie den Kraftstofftank nur im Freien. Benzin ist äußerst leicht entzündlich und Benzindämpfe sind explosiv.
- ⚠ Stellen Sie sicher, dass die Maschine beim Transport auf einem Pritschenwagen o.ä. gut gesichert ist.
- ⚠ Schließen Sie die Drossel beim Abstellen des Motors und schließen Sie das Kraftstoffventil.

### Identifizierung der Teile

Identifizierung der Teile, siehe Abb. 1

- A. Startergriff
- B. Trimmeraktivierungshebel
- C. Selbstfahrende hebel
- D. Motor
- E. Rad
- F. Trimmer faden
- G. Trimmerkopf
- H. Gummiabdeckung
- I. Schutz Bildschirm
- J. Motorschutzabdeckung

Erläuterungen zum Motor finden Sie im separaten Motorhandbuch.

### Montage

Folgen Sie bitte den Schritten auf die Abbildungen 2-5:

1. Fit die Uderlenkung an der Konsole mit 4 Bolzen. Nachher fit die Überlenkung an die Unterlenkung. Bitte bemerken das die Scheiben muss innen sein. Fig. 2A.
2. Befestigen Kupplungsgriff am Lenker, wie an Abb. 2B gezeichnet. Das von der rechten Seite des Gehäuses kommende Kabel muss an der rechten Seite des Lenkers angebracht werden. Gleiches gilt für die linke Seite.
3. Fit die Räder mit den Bolzen wie gezeigt an Abb. 3B. Abstandsscheibe muss zwischen Rad und Bolzen sein.
4. Montieren Sie die Motorschutzabdeckung mit den in Abbildung 3A gezeigten Schrauben.
5. Befestigen Sie den Schutz Bildschirm an der Maschine, wie in Abb. 4.
6. Fit das Trimmer faden. Folgen Sie bitte die anweise gezeigt in step 1-2-3 an Abb. 5

Der Trimmer Faden muss eine Länge von max 52 cm haben und muss immer in Serien angebracht werden. Ein Faden an beiden Seiten des Trimmer Kopf befestigen.

### Montage des Startergriff: Abb. 7A

1. Ziehen Sie vorsichtig das Anlasserkabel aus dem Motor
2. Befestigen Sie den Startergriff in der Halterung an der Griffstange.

### Füllen Sie den Motor mit Öl.

Näheres finden Sie im Abschnitt über Ölwechsel.

### Kleidung

Tragen Sie bei der Benutzung der Maschine enganliegende Arbeitskleidung, strapazierfähige Arbeitshandschuhe, Gehörschutz und rutschfeste Stiefel mit Stahlkappen.

### Sicherheitszone

Verlassen Sie nicht die in Abb. 9 markierte Betriebszone, solange die Maschine in Betrieb ist und der Motor läuft. Halten Sie den Motor erst an, wenn Sie die Betriebszone verlassen müssen, etwa um ein Zubehörteil zu befestigen.

### Starten und stoppen der Maschine

#### ⚠ Prüfen Sie vor der Benutzung immer den Ölstand!

Bei Motoren mit Ölmesstab muss der Ölstand immer zwischen min. und max. liegen. Bei Motoren ohne Ölmesstab muss das Öl am Rand der Einfüllöffnung sichtbar sein, wenn sich der Motor in horizontaler Lage befindet. Verwenden Sie immer SAE-30-Öl. Verwenden Sie nur bleifreies E5-Benzin. Überfüllen Sie den Benzintank nicht.

### Starten

1. Pumpen Sie die den Primer 3-6 mahl. Siehe Abb. 7B.
2. Stellen Sie den Schalter am Motor auf "I". Sie Abb. 6.
3. Ziehen Sie am Starterseilzug, um den Motor zu starten. Siehe Abb. 7A. Führen Sie den Starterseilzug immer von Hand zurück in den Motor.
4. Drücken Sie den Trimmer Aktivierungshebel. Abb. 8A.
5. Drücken Sie den Selbstfahrende hebel. Abb. 8B.

### Stoppen

1. Lassen Sie den trimmeraktivierungshebel und Selbstfahrende hebel los.
2. Stellen Sie den Schalter am Motor auf "O". Sie Abb. 6.



Während des Gebrauchs können Vibrationen sich bis in den Lenker übertragen. Wir empfehlen daher alle 2 Stunden eine Pause.



## Betrieb der Maschine

- ⚠ Entfernen Sie vor Gebrauch der Maschine alle Fremdkörper aus dem Arbeitsbereich. Steine, Glas, Zweige und ähnliche Gegenstände können die Maschine beschädigen. Überprüfen Sie auch, ob alle Schrauben fest angezogen sind.
- ⚠ Starten Sie den Motor entsprechend den Anweisungen unten. Halten Sie sich fern von den bewegten Maschinenteilen.
- ⚠ Versuchen Sie bei laufendem Motor niemals, die Maschine auf nicht für den normalen Gebrauch vorgesehene Weise zu bewegen.

### EIN SICHERHEITSSABSTAND VON 15 METER HALTEN

Die Maschine kann fast in alle Arten von Vegetation Arbeiten. Der Trimmerkopf dreht sich im Uhrzeigersinn welches bedeutet, dass die Maschine das Material nach Recht wirft.

Die Maschine hat einen niedrigen Massenmittelpunkt und Große Räder. Diese Eigenschaft macht die Maschine gut geeignet für die Arbeit an Hügeln bis zu einer Neigung von 15 Grad. Warnung: Arbeiten an Hügeln die einen höheren Neigung als 15 Grad hat ist nicht erlaubt. Da dies den Motor Schäden kann.

Die Arbeitsbelastung der Maschine sollte nicht die Kapazität der Trimmer nicht überschreiten. Halten Sie immer die gleiche konstante Drehzahl um dies zu sichern. Vermeiden Sie die Drehzahl zu drosseln. Eine niedrige Drehzahl kann ein Indiz Darauf sein das die Maschine eine Überlastet wird.

### Höheneinstellung der Schnitthöhe

Verfahren Sie bei der Höheneinstellung der Schnitthöhe wie in Abbildung 10 dargestellt.

Es ist möglich, die Schnitthöhe am Trimmerkopf in verschiedenen Positionen zwischen 45-120 mm einzustellen.

Um die Trimmerhöhe einzustellen, müssen Sie die beiden 4 mm-Innensechskantschrauben lösen. Dann können Sie den Trimmerkopf nach oben und unten einstellen. Ziehen Sie beide Schrauben wieder an, sobald die gewünschte Schnitthöhe gewählt ist.

### Reinigung

Die Maschine sollte nach Gebrauch gereinigt werden. Verwenden Sie einen Gartenschlauch, um Erde und Schmutz abzuwaschen. Entfernen Sie Gras u.ä. von der Rotorwelle. Die Fahrgestellnummer sollte nur mit einem feuchten Tuch gereinigt werden, um unnötigen Verschleiß zu vermeiden. Verwenden Sie zum Reinigen kein Hochdruckreinigungsgerät.

### Ölwechsel

- Das Öl sollte erstmals nach 5 Betriebsstunden ausgewechselt werden. Verwenden Sie ein Ölablassset
1. Verwenden Sie die Spritze zum Absaugen des Öls durch die Öleinfüllöffnung. Verwenden Sie den Schlauch, um die Ölwanne zu erreichen.
  2. Füllen Sie das Altöl um in den Behälter.
  3. Füllen Sie den Motor mit frischem SAE-30-Öl.
  4. Prüfen Sie den Ölstand mit dem Messstab.

Denken Sie daran, das Altöl auf sichere Weise zu entsorgen.

**Öl und Ölablassset sind nicht im Lieferumfang enthalten**

## Lagerung

- Wenn die Maschine voraussichtlich längere Zeit unbenutzt gelagert wird, gehen Sie vor wie folgt. Dadurch sorgen Sie für eine längere Nutzungsdauer der Maschine.
- Verwenden Sie einen Gartenschlauch, um Erde und Schmutz abzuwaschen. Entfernen Sie Gras u.ä. von der Rotorwelle. Die Fahrgestellnummer sollte nur mit einem feuchten Tuch gereinigt werden, um unnötigen Verschleiß zu vermeiden. Verwenden Sie zum Reinigen kein Hochdruckreinigungsgerät.
- Wischen Sie die Maschine mit einem feuchten Tuch ab, so dass alle Oberflächen sauber sind. Wischen Sie die Oberflächen mit einem ölgetränkten Tuch ab, um Rost zu vermeiden.
- Lagern Sie die Maschine immer an einem trockenen, sauberen Ort.

## Fehlerbehebung

### Der Motor startet nicht

1. Überprüfen Sie, dass die Treibstoffsteuerung richtig eingestellt ist.
2. Überprüfen Sie die Zündkerze.
3. Überprüfen Sie, dass frisches Benzin im Tank ist.
4. Zur weiteren Fehlerbehebung siehe auch Anweisungen zum Motor.

### Der Motor läuft nicht rund

1. Überprüfen Sie, dass frisches Benzin im Tank ist.

### Der Trimmer Kopf dreht sich nicht

1. Überprüfen Sie, dass die Kabel in gutem Zustand und richtig befestigt sind.
2. Überprüfen und entfernen Sie Schilfgras von dem Trimmer Kopf.
3. Überprüfen Sie, ob der Keilriemen richtig sitzt.

## Lärm, Vibration und Vorsichtsmaßnahmen

1. Langfristige Einwirkung von Lärm über 85 dB (A) ist schädlich. Tragen Sie beim Gebrauch der Maschine immer Gehörschutz.
2. Um den Lärm weiter zu reduzieren, verwenden Sie die Maschine nur im Freien.
3. Die Vibrationen können durch kräftiges Festhalten des Lenkers weiter verringert werden.
4. Um andere nicht zu stören, sollte die Maschine nur tagsüber eingesetzt werden.
5. Tragen Sie immer enganliegende Arbeitskleidung, strapazierfähige Arbeitshandschuhe, Gehörschutz und rutschfeste Stiefel mit Stahlkappen.
6. Machen Sie nach je zwei Arbeitsstunden eine halbstündige Pause.

## Spezifikation

Motor	TG595, 173 cc
Wirkung	2,9 kW / 3 000 RPM
Arbeitsbreite	Max 60 cm
Arbeitshöhe	45-120 mm
Trimmer faden	4 mm
Transmission	Schieben
Rader	14"
Winkelleinstellung	Ja
LpA	84,2 dB (A)
LwA	104 dB(A)
Vibration (L / R)	6,7 m/s <sup>2</sup> / 5,0 m/s <sup>2</sup>
Gewicht	46 kg

## FR - Table des matières - "Instructions originales"

Symboles d'avertissement.....	3
Illustrations .....	5
Précautions de sécurité.....	18
Identification de la machine .....	19
Montage .....	19
Vêtements .....	19
Zone de sécurité.....	19
Démarrage et arrêt du machine.....	19
Utilisation de la machine.....	20
Réglage de la hauteur de coupe .....	20
Nettoyage.....	20
Vidange d'huile.....	20
Rangement.....	20
Dépannage.....	20
Bruits, vibrations et mesures de précaution.....	20
Specification .....	20
Certificate de conformité EU.....	24

Nous vous félicitons d'avoir acheté ce nouveau machine. Veuillez lire attentivement ce manuel d'utilisation, en particulier les consignes de sécurité signalées par le symbole :



### Pièces détachées

Vous pouvez trouver les pièces détachées conçues spécifiquement pour votre produit sur notre site web [www.texas.dk](http://www.texas.dk). Si vous trouvez les numéros de pièce vous-même, cela simplifiera et accélérera cette démarche.

Pour l'achat de pièces détachées, veuillez contacter votre revendeur. Vous trouverez une liste des revendeurs sur le site web de Texas.

## Précautions de sécurité

### Préparation

- ⚠ Ne mettez pas les mains ou les pieds à proximité ou au-dessous des pièces rotatives.
- ⚠ Lisez attentivement ce manuel. Assurez-vous d'être familiarisé avec les différentes commandes, les réglages et les poignées de l'équipement.
- ⚠ Assurez-vous de savoir comment arrêter la machine et d'être familiarisé avec l'arrêt d'urgence.
- ⚠ Ne laissez jamais des enfants ou des personnes non familiarisées avec ces instructions utiliser la machine. Notez que les réglementations locales peuvent limiter l'âge de l'utilisateur.
- ⚠ N'utilisez pas la machine si vous vous sentez mal, êtes fatigué ou avez consommé de l'alcool ou des drogues.
- ⚠ Inspectez toujours la machine avant de l'utiliser. Vérifiez qu'aucune pièce n'est usée ou endommagée.
- ⚠ Remplacez les éléments et boulons usés ou endommagés en bloc pour préserver l'équilibre.
- ⚠ L'utilisateur de la machine est responsable de la sécurité des autres personnes.
- ⚠ N'utilisez jamais la machine à proximité d'enfants ou d'animaux.
- ⚠ L'utilisateur de la machine est responsable de tout accident ou risque impliquant d'autres personnes et leurs biens.
- ⚠ Inspectez minutieusement la zone où l'équipement doit être utilisé. Retirez si nécessaire les corps étrangers.
- ⚠ Ne faites jamais le plein d'essence à l'intérieur ou lorsque le moteur tourne.
- ⚠ Les fuites d'essence sont extrêmement inflammables ; ne faites jamais le plein lorsque le moteur est encore chaud.

- ⚠ Essayez toute fuite d'essence avant de démarrer le moteur. Risque d'incendie ou d'explosion !
- ⚠ Faites attention aux risques encourus lors des travaux sur des terrains difficiles, comme un sol extrêmement dur ou pierreux.
- ⚠ Il est indispensable de porter des bottes à semelles antidérapantes et gaine en acier. Évitez de porter des vêtements amples.

### Utilisation

- ⚠ Démarrez toujours le moteur dans la zone de sécurité.
- ⚠ Ne quittez pas la zone de sécurité lors de l'utilisation de la machine. Si vous devez quitter la zone de sécurité, coupez le moteur avant de quitter la zone.
- ⚠ Après avoir heurté un corps étranger, arrêtez immédiatement le moteur, retirez le capuchon de la bougie et inspectez minutieusement la machine pour détecter un éventuel dégât. Réparez le dégât avant de continuer.
- ⚠ Si la machine commence à vibrer de manière anormale, arrêtez le moteur et identifiez immédiatement la cause de ce problème. Les vibrations signalent généralement un dégât.
- ⚠ Mettez toujours les leviers au point mort, coupez le moteur et retirez la bougie lorsque l'unité n'est pas surveillée.
- ⚠ Coupez toujours le moteur et vérifiez que toutes les parties mobiles sont complètement arrêtées avant de réaliser une réparation, un réglage ou une inspection.
- ⚠ Soyez extrêmement prudent lors d'une utilisation en pente.
- ⚠ N'utilisez jamais la machine à vive allure.
- ⚠ Ne dépassez pas la capacité de la machine en essayant de travailler trop rapidement.
- ⚠ Ne transportez pas de passagers.
- ⚠ Faites attention lorsque la machine est en marche arrière.
- ⚠ Ne laissez jamais des passants se tenir devant l'unité.
- ⚠ Dégagez toujours taille-haies lorsque la machine n'est pas utilisée.
- ⚠ Utilisez uniquement la machine de jour ou dans des zones entièrement éclairées.
- ⚠ Faites en sorte d'être bien stable et gardez toujours une bonne prise sur les poignées. Marchez toujours, ne courez jamais.
- ⚠ N'utilisez pas l'équipement pieds nus ou en sandales.
- ⚠ Soyez extrêmement prudent lorsque vous changez de sens en pente.
- ⚠ N'essayez jamais d'effectuer des réglages lorsque le moteur est en marche.
- ⚠ Soyez extrêmement prudent en marche arrière ou lorsque vous tirez la machine en arrière.
- ⚠ N'utilisez jamais le moteur à l'intérieur ou dans des endroits mal ventilés. Les gaz d'échappement du moteur contiennent du monoxyde de carbone. Le non-respect de ces précautions peut entraîner des blessures graves voire mortelles.

### Utilisation sûre de l'essence

- ⚠ Soyez extrêmement prudent lorsque vous manipulez de l'essence. L'essence est extrêmement inflammable et ses émanations sont explosives.
- ⚠ Une fuite d'essence sur le corps ou les vêtements peut entraîner de graves blessures. Rincez votre peau et changez de vêtements immédiatement !
- ⚠ Utilisez uniquement un récipient d'essence homologué. N'utilisez pas de bouteilles de boisson ou d'autres récipients similaires !
- ⚠ Éteignez les cigarettes, cigares, pipes et autres sources d'inflammation.
- ⚠ Ne faites jamais le plein de votre machine à l'intérieur.
- ⚠ Laissez le moteur refroidir avant de faire le plein.

- ⚠ Ne remplissez jamais le réservoir d'essence en laissant un espace inférieur à 2,5 cm sous l'orifice de remplissage, afin de laisser suffisamment d'espace pour l'expansion du combustible.
- ⚠ Après le plein, vérifiez que le bouchon est bien serré.
- ⚠ N'utilisez jamais la fonction de verrouillage du pistolet à essence lorsque vous faites le plein.
- ⚠ Ne fumez pas lorsque vous faites le plein.
- ⚠ Ne faites jamais le plein à l'intérieur d'un bâtiment ou dans des endroits où les émanations d'essence pourraient entrer en contact avec une source d'inflammation.
- ⚠ Conservez l'essence et le moteur à l'écart des appareils, lampes témoin, barbecues, appareils électriques, outils électriques, etc.
- ⚠ Si le réservoir de combustible doit être purgé, cette opération doit avoir lieu à l'extérieur.

### Entretien et rangement

- ⚠ Le moteur doit être coupé lors des travaux de maintenance et de nettoyage, du changement d'outils et du transport par d'autres moyens que son propre déplacement.
- ⚠ Vérifiez régulièrement le serrage de tous les boulons et écrous. Resserrez-les si nécessaire.
- ⚠ Le moteur doit avoir complètement refroidi avant d'être rangé à l'intérieur ou couvert.
- ⚠ Si la machine n'est pas utilisée pendant un certain temps, veuillez consulter les consignes de ce manuel.
- ⚠ Si nécessaire, les étiquettes de sécurité et de consignes doivent être entretenues et remplacées.
- ⚠ Utilisez uniquement des pièces de rechange ou accessoires d'origine. En cas d'utilisation d'autres pièces ou accessoires, la garantie ne s'applique plus.
- ⚠ Remplacez les pots d'échappement défectueux.

### Divers

- ⚠ Les engrenages sont livrés graissés. Vérifiez néanmoins qu'ils soient bien graissés avant chaque utilisation.
- ⚠ Le moteur n'est pas livré avec le plein d'huile.
- ⚠ Les dispositifs de commande réglés en usine, comme le câble d'embrayage monté sur la poignée, ne doivent pas être retirés ou mis à jour.
- ⚠ Ne purgez le réservoir de combustible qu'à l'extérieur. L'essence est extrêmement inflammable et ses émanations sont explosives.
- ⚠ Vérifiez que la machine est bien sécurisée lors de son transport sur une plate-forme, etc.
- ⚠ Baissez la commande des gaz pendant l'arrêt du moteur et fermez le robinet de carburant.

### Identification de la machine

Identification des pièces, voir Fig. 1

- A. Cordon de démarrage
- B. Levier d'activation du massicot
- C. Levier de auto-propulsée
- D. Moteur
- E. Roue
- F. Ligne de coupe
- G. Tête de coupe
- H. Couvercle en caoutchouc
- I. Couverture de protection
- J. Couvercle de protection du moteur

Pour l'explication du moteur, voir le manuel du moteur séparé.

### Montage

Veuillez suivre les étapes des figures 2-5:

1. Monter le guidon inférieur avec 4 boulons sur la console. Après cela, montez le guidon supérieur. Les entretoises doivent être à l'intérieur. Comme indiqué sur la Fig. 2A.
2. Attachez la poignée d'embrayage au guidon. Fig. 2B. Le câble venant du côté droit du boîtier doit être fixé au côté droit du guidon. De même pour la gauche.
3. Montez les roues avec les boulons illustrés à la Fig. 3B. L'entretoise doit être entre la roue et la boulon.
4. Montez le couvercle de protection du moteur avec les boulons illustrés sur la fig. 3A
5. Fixez Couverture de protection à la machine. Fig. 4.
6. Montez la ligne de coupe. Suivez la procédure étape 1-2-3 comme indiqué sur la Fig. 5.

Coupe-câble a une longueur de max 52 cm et doit toujours être monté dans le jeu. Cordon deux montées de chaque côté de la tête de coupe.

### Montage du lanceur à rappel: Fig. 7A

1. Tirez doucement le cordon de démarrage du moteur.
2. Fixez la poignée du démarreur sur le support de poignée.

**Remplissez le moteur d'huile. Reportez vous à la section "Vidange d'huile" pour plus de détails.**

### Vêtements

Lorsque vous utilisez la machine, portez des vêtements de travail serrés, des gants de travail, des protections phoniques et des bottes antidérapantes munies d'embouts en acier.

### Zone de sécurité

Lorsque vous utilisez la machine et que le moteur tourne, ne quittez pas la zone de fonctionnement indiquée sur Fig. 9. Si vous devez quitter la zone de fonctionnement, pour fixer un accessoire par exemple, arrêtez d'abord le moteur.

### Démarrage et arrêt du machine

- ⚠ **Vérifiez toujours le niveau d'huile avant toute utilisation !**

Pour les moteurs équipés de jauge, le niveau d'huile doit toujours être les indicateurs min. et max. Pour les moteurs sans jauge, l'huile doit être visible au bord de l'orifice de remplissage lorsque le moteur est en position horizontale. Utilisez toujours une huile SAE-30. N'utilisez que de l'essence sans plomb E5. Ne remplissez jamais le réservoir avec excès.

### Démarrag

1. Amorce de la pompe 3-6 fois. Voir Fig. 7B.
2. Réglez le commutateur du moteur sur "I". Voir Fig. 6.
3. Tirez le cordon de démarrage pour lancer le moteur. Voir Fig. 7A. Accompagnez toujours le cordon lors de son rembobinage avec votre main.
4. Lorsque le moteur tourne, enclencher levier d'activation du massicot. Voir Fig. 8A.
5. Enclencher levier d'activation du auto-propulsée. Fig. 8B

### Arrêt

1. Relâchez les deux poignées d'embrayage.
2. Réglez le commutateur du moteur sur "O". Voir Fig. 6.



Vos mains peuvent subir des vibrations lors de l'utilisation de la machine. Nous vous recommandons donc de faire une pause toutes les 2 heures.

## Utilisation de la machine

- ⚠ Retirez les corps étrangers de la zone de travail avant d'utiliser la machine. Les pierres, le verre, les branches et d'autres éléments similaires peuvent endommager la machine. Vérifiez également que les boulons de la machine sont serrés.
- ⚠ Démarrez le moteur conformément aux instructions ci-dessous. Tenez-vous à l'écart des parties mobiles de la machine.
- ⚠ Lorsque le moteur tourne, n'essayez jamais de déplacer la machine d'une autre manière que celle prévue pour une utilisation normale.

### GARDER UNE DISTANCE DE SECURITE DE 15 MÈTRES.

La machine peut travailler dans presque n'importe quel type de végétation. La tête de coupe tourne dans le sens horaire ce qui signifie que la machine lance la récolte sur le côté droit.

La machine dispose d'un bas centre de masse et de grandes roues. Il est donc approprié pour travailler sur des pentes avec un gradient allant jusqu'à 15%. Attention: Évitez de conduire sur des pentes supérieures à 15%, comme le moteur dans ce cas, n'aurait pas de lubrification qui peut se traduire par un moteur endommagé.

La charge de travail machine doit équilibrer la capacité de coupe. Ceci est assuré en gardant toujours le même régime stable sur la tête de coupe. Évitez de s'étouffer dans RPM. Un bas étouffer dans le RPM sur la tête de coupe peut être un signe de surcharge.

## Réglage de la hauteur de coupe

Lorsque vous réglez la hauteur de la hauteur de coupe, procédez comme indiqué à la figure 10.

Il est possible d'ajuster la hauteur de coupe sur la tête de coupe dans plusieurs positions entre 45-120 mm.

Pour ajuster la hauteur de la tondeuse, vous devez desserrer les deux vis Allen de 4 mm illustrées. Vous pouvez ensuite régler la tête de coupe-haut de haut en bas. Serrer à nouveau les deux vis une fois la hauteur de coupe désirée choisie.

## Nettoyage

La machine doit être nettoyée après utilisation. Utilisez un tuyau d'arrosage pour retirer la terre et la crasse. Retirez toute herbe, etc. de l'arbre du rotor. Le numéro de série ne devra être nettoyé qu'avec un chiffon humide afin d'éviter une usure trop importante. Évitez d'utiliser un nettoyeur haute pression.

## Vidange d'huile

Dans un premier temps, l'huile doit être renouvelée après les 5 premières heures d'utilisation, puis une fois par an. Vous pouvez aussi utiliser un kit d'extraction d'huile.

1. Aspirez l'huile via l'orifice de remplissage en utilisant la seringue. Utilisez le tuyau pour atteindre le carter.
2. Transférez l'huile usagée dans le récipient.
3. Remplissez le moteur avec une nouvelle huile SAE-30.
4. Vérifiez le niveau de l'huile en utilisant la jauge.

N'oubliez pas d'éliminer l'huile usagée de manière sûre.

**L'huile et le kit d'extraction d'huile ne sont pas fournis.**

## Rangement

- Si la machine est rangée et non utilisée pendant une période prolongée, suivez les instructions ci-dessous. Elles permettront de prolonger la vie de votre machine.
- Utilisez un tuyau d'arrosage pour retirer la terre et la crasse. Retirez toute herbe, etc. de l'arbre du rotor. Le numéro de série ne devra être nettoyé qu'avec un chiffon humide afin d'éviter une usure trop importante. Évitez d'utiliser un nettoyeur haute pression.
- Essuyez la machine à l'aide d'un chiffon humide afin que toutes les surfaces soient propres. Essuyez les surfaces à l'aide d'un chiffon légèrement huileux afin d'éviter la rouille.
- Rangez toujours la machine dans un endroit propre et sec.

## Dépannage

### Le moteur ne démarre pas

1. Vérifiez que le système de commande du carburant est correctement installé.
2. Vérifiez la bougie.
3. Vérifiez qu'il y ait le plein d'essence dans le réservoir.
4. Voir les instructions propres au moteur pour des solutions de dépannages plus précises.

### Le moteur ne fonctionne pas normalement

1. Vérifiez qu'il y ait le plein d'essence dans le réservoir.

### Les lames ne tournent pas

1. Vérifiez que les câbles sont en état de marche et qu'ils sont fixés correctement.
2. Vérifiez que la courroie trapézoïdale est correctement montée.

## Bruits, vibrations et mesures de précaution

1. Une exposition à long terme à des niveaux sonores supérieurs à 85 dB (A) peut endommager le système auditif. Utilisez toujours des protections phoniques lorsque vous utilisez la machine.
2. Pour réduire encore davantage le niveau sonore, utilisez la machine uniquement dans les environnements ouverts.
3. Vous pouvez réduire l'intensité des vibrations en tenant fermement la poignée.
4. Pour éviter de déranger les autres, la machine ne doit être utilisée qu'en journée.
5. Portez toujours des vêtements de travail serrés, des gants de travail, des protections phoniques et des bottes antidérapantes munies d'embouts en acier.
6. Faites une pause de 30 minutes toutes les 2 heures de travail.

## Spécification

Moteur	TG595, 173 cc
Puissance	2,9 kW / 3000 RPM
Largeur de travail	Max 60 cm
Hauteur de travail	45-120 mm
Cordon coupe-herbe	4 mm
Transmission	Poids
Roue	14"
De direction réglable	Oui
LpA	84,2 dB (A)
LwA	104 dB (A)
Vibration	6,7 m/s <sup>2</sup> / 5,0 m/s <sup>2</sup>
Poids	46 Kg

## IT – Manuale d'Istruzioni

Pittogrammi di Pericolo.....	4
Illustrazioni .....	5
Norme di Sicurezza .....	21
Specifiche dei singoli componenti .....	22
Assemblaggio.....	22
Abbigliamento corretto per lavorare in sicurezza.....	22
Zona di sicurezza durante la macchina in movimento.....	22
Accensione e arresto del motore.....	22
Manovrare la macchina .....	23
Regolazione altezza di taglio.....	23
Pulizia.....	23
Cambio dell'olio .....	23
Rimessaggio.....	23
Risoluzione dei problemi .....	23
Rumore, vibrazioni e misure precauzionali.....	23
Specifiche.....	23
Certificato EU di conformità.....	24

Congratulazioni per l'acquisto del vostro nuovo TEXAS PROTRIM 600TR. Prima dell'utilizzo si consiglia di leggere attentamente questo manuale d'istruzioni, specialmente le norme di sicurezza contrassegnate con il simbolo:



### Ricambi

Le specifiche dei ricambi del vostro attrezzo possono essere riferite sul sito internet [www.texas.dk](http://www.texas.dk) Reperire preventivamente il numero del pezzo di ricambio potrebbe velocizzare l'assistenza.

Per acquistare i pezzi di ricambio si prega di contattare il vostro rivenditore di zona.

La lista dei rivenditori è disponibile sul sito internet [www.texas.dk](http://www.texas.dk).

## Norme di Sicurezza

### Generali

- ⚠ Non mettere mani o piedi vicino o sotto la parte rotante (filo di taglio) della macchina.
- ⚠ Leggere questo manuale con attenzione. Acquisire familiarità con i controlli, comandi e regolazioni della macchina prima dell'utilizzo.
- ⚠ Conoscere come arrestare la macchina ed assicurarsi di avere familiarità con lo stop di emergenza.
- ⚠ Tenere lontano la macchina dalla portata di bambini e persone inesperte. Attenzione, la legge potrebbe limitare l'età dell'operatore.
- ⚠ Non utilizzare la macchina se siete stanchi o non vi sentite bene, se avete assunto droghe o alcolici.
- ⚠ Ispezionare sempre la macchina prima dell'utilizzo. Assicurarsi che non vi siano parti usurate o danneggiate.
- ⚠ L'operatore della macchina è responsabile della sicurezza delle altre persone.
- ⚠ Non utilizzare mai la macchina vicino a bambini o animali.
- ⚠ L'operatore della macchina è responsabile di eventuali danni a cose o persone.
- ⚠ Prima di iniziare a lavorare, ispezionare attentamente l'area al fine di rimuovere eventuali pericoli.
- ⚠ Non effettuare rifornimento di carburante al chiuso o con il motore acceso.
- ⚠ La benzina è estremamente infiammabile; non effettuare mai rifornimento se il motore è ancora caldo.
- ⚠ Asciugare eventuali fuoriuscite di carburante prima di avviare il motore perché potrebbero causare incendi o esplosioni!

- ⚠ Prestare particolare attenzione quando si lavora su terreni impervi o con fitta vegetazione.
- ⚠ Indossare sempre scarpe da lavoro ed evitare vestiti larghi.

### Operatività

- ⚠ Avviare sempre il motore dalla posizione di sicurezza Fig. 9.
  - ⚠ Non lasciare la posizione di sicurezza durante l'utilizzo della macchina. In caso di necessario bisogna assicurarsi di aver spento la macchina prima di uscire dalla zona di sicurezza.
  - ⚠ In caso di urto con un oggetto estraneo, arrestare la macchina, spingere il motore e rimuovere la pipetta della candela e ispezionare la macchina per constatare eventuali danni. Sostituire eventuali parti danneggiate prima di continuare il lavoro.
  - ⚠ Se la macchina dovesse iniziare a vibrare eccessivamente, spingere il motore e cercare le eventuali cause. Vibrazioni eccessive sono generalmente segnale di possibili guasti.
  - ⚠ Spingere sempre il motore e assicurarsi che tutte le parti mobili siano completamente ferme prima di effettuare ispezioni, regolazioni e/o riparazioni.
  - ⚠ Operare con estrema cautela su pendii.
  - ⚠ Non azionare la macchina troppo velocemente.
  - ⚠ Non sovraccaricare la capacità operativa della macchina.
  - ⚠ Non utilizzare la macchina per trasportare persone, animali e cose.
  - ⚠ Prestare particolare attenzione quando è inserita la retromarcia.
  - ⚠ Non consentire a persone di sostare di fronte alla macchina.
  - ⚠ Disinserire sempre la semovenza se la macchina è ferma.
  - ⚠ Utilizzare la macchina solo durante il giorno o in aree ben illuminate.
  - ⚠ Assicurarsi di operare in una posizione stabile tenendo saldi i comandi. Non correre durante l'uso del macchinario.
  - ⚠ Non utilizzare la macchina a piedi nudi o con sandali.
  - ⚠ Prestare particolare attenzione quando si cambia direzione su pendii.
  - ⚠ Non effettuare regolazioni mentre il motore è in funzione.
  - ⚠ Prestare massima attenzione quando si effettua la manovra di retromarcia.
  - ⚠ Non accendere mai motore in ambienti chiusi o poco ventilati. Il fumo del motore contiene monossido di carbonio. La mancata osservanza di questa norma di sicurezza potrebbe causare gravi lesioni o la morte.
- ### Maneggiare il carburante in sicurezza
- ⚠ Utilizzare estrema attenzione nel maneggiare il carburante. La benzina è estremamente infiammabile e i fumi possono provocare esplosioni.
  - ⚠ La benzina se versata addosso o sui vestiti può provocare gravi ferite. Lavare la pelle e cambiarsi immediatamente i vestiti!
  - ⚠ Utilizzare sempre contenitori omologati per la benzina. Non utilizzare bottiglie per bevande o contenitori simili!
  - ⚠ Spegnerne sigarette, sigari, pipe da fumo o altre possibili fonti di calore.
  - ⚠ Non effettuare rifornimento alla macchina all'interno di locali.
  - ⚠ Lasciare raffreddare il motore prima di effettuare il rifornimento.
  - ⚠ Non riempire mai il serbatoio a più di 2.5 cm dal bocchettone.
  - ⚠ Dopo il rifornimento, assicurarsi che il tappo del serbatoio sia stato chiuso correttamente.

- ⚠ Non bloccare mai su automatico la pistola della benzina quando si fa rifornimento.
- ⚠ Vietato fumare durante il rifornimento.
- ⚠ Non effettuare rifornimento all'interno di edifici o in luoghi dove i fumi della benzina possono entrare in contatto con fonti di calore.
- ⚠ Tenere il carburante lontano da barbecue, fiamme pilota, apparecchi e utensili elettrici, ecc.
- ⚠ Se il serbatoio della benzina deve essere svuotato, svolgere l'operazione in luogo aperto.

### Manutenzione e rimessaggio

- ⚠ Il motore deve essere spento durante le operazioni di manutenzione, pulizia, quando si utilizzano attrezzi e durante il trasporto.
- ⚠ Controllare regolarmente che tutti i dadi e bulloni siano serrati correttamente. Stringere nuovamente se necessario.
- ⚠ Il motore deve essere raffreddato prima di essere coperto o conservato in luogo chiuso.
- ⚠ Se il macchinario non viene utilizzato per un lungo periodo di tempo, fare riferimento a questo manuale per il riavvio.
- ⚠ Mantenere o sostituire le etichette di sicurezza se necessario.
- ⚠ Utilizzare solo ricambi e accessori originali. Se questo non avviene decadono tutti gli obblighi di legge del costruttore.
- ⚠ Sostituire la marmitta se guasta.

### Varie

- ⚠ Gli ingranaggi sono ingrassati in fabbrica. Assicurarsi sempre che siano correttamente ingrassati prima di ogni uso.
- ⚠ Il motore non è di fabbrica con olio motore.
- ⚠ I dispositivi di comando, come il comando della frizione, sono premontati in fabbrica non devono essere rimossi o modificati.
- ⚠ Il serbatoio della benzina deve essere svuotato solo all'aperto. La benzina è estremamente infiammabile e i fumi possono essere causare esplosioni.
- ⚠ Assicurarsi che la macchina sia fissata correttamente durante le operazioni di trasporto.
- ⚠ Per spegnere il motore in emergenza ridurre i giri e chiudere la valvola della benzina.

### Specifiche dei singoli componenti

Indicazione dei componenti nella Fig. 1

- K. Corda a strappo per l'accensione
- L. Comando attivazione rotazione decespugliatore
- M. Comando trazione
- N. Motore
- O. Ruota
- P. Filo di Nylon per taglio
- Q. Testina porta filo
- R. Protezione laterale in gomma
- S. Protezione superiore
- T. Protezione del motore

Per maggiori informazioni tecniche riguardo il motore, vedere il manuale dedicato.

### Assemblaggio

Seguire i passaggi nelle immagini 2-5:

7. Montare il manubrio inferiore con 4 bulloni sulla console. Quindi montare il manubrio superiore. I distanziali devono essere all'interno come mostrato in Fig. 2A
8. Fissare le maniglie della frizione sul manubrio, come mostrato nella Fig. 2B. Il cavo che esce dal lato destro

del telaio, deve essere fissato al lato destro del manubrio. Fare l'equivalente per il lato sinistro.

9. Montare le ruote con i bulloni mostrati in Fig. 3B. I distanziali devono essere tra la ruota e il bullone.
10. Montare il coperchio di protezione del motore con i bulloni da 13 mm mostrati in fig. 3A.
11. Montare la copertura di sicurezza e protezione come mostrato nella Fig. 4.
12. Montare il filo di taglio. Seguire le istruzioni 1-2-3 come mostrato nella Fig. 5.

Il filo di taglio deve essere fissato negli appositi spazi con una lunghezza massima di 52 cm. I fili da taglio devono essere posizionati su entrambi i lati.

### Montaggio della corda a strappo nel sostegno: Fig. 7A

3. Tirare delicatamente a sé la corda a strappo per l'avviamento.
4. Inserire la manopola della corda a strappo nel suo supporto installato a lato del manubrio.

**Inserire l'olio motore.**

**Vedere la sezione "cambio dell'olio" per maggiori dettagli.**

### Abbigliamento corretto per lavorare in sicurezza

Quando si utilizza il macchinario indossare vestiti adatti al lavoro, guanti da lavoro, cuffie anti-rumore e scarpe da lavoro antiscivolo e con puntale rinforzato.

### Zona di sicurezza durante la macchina in movimento

Durante il taglio dell'erba e con il motore acceso non lasciare mai i comandi della macchina e la relativa zona di sicurezza contrassegnata con le frecce della Fig. 9. Se è necessario lasciare i comandi e la zona di sicurezza, ad esempio per montare un accessorio, si deve sempre prima spegnere il motore.

### Accensione e arresto del motore

- ⚠ **Controllare sempre il livello dell'olio prima dell'accensione!**

Nei motori dotati di asta per il controllo del livello, l'olio deve sempre essere tra il min. e il max. In motori sprovvisti di asta per il controllo del livello, l'olio deve essere visibile sul bordo del foro del serbatoio dell'olio. Effettuare sempre il controllo quando la macchina è in posizione orizzontale. Rabboccare sempre con olio SAE-30. Rifornire sempre con benzina senza piombo a E5. Non riempire mai eccessivamente il serbatoio del carburante.

### Accensione

7. Premere 3-6 volte la pompa della benzina. Vedi Fig. 7B
8. Posizionare l'interruttore del motore su "I". Vedi Fig. 6.
9. Tirare la corda a strappo per avviare il motore. Vedi Fig. 7A. Riposizionare sempre la corda a strappo nel suo apposito alloggiamento.
10. Attivare il comando di avvio della testina di taglio. Fig. 8A.
11. Attivare il comando della semovenza. Fig. 8B.

### Arresto

3. Rilasciare entrambe le leve di comando sul manubrio.
4. Inserire il tasto di accensione sul motore in posizione "O". Vedi Fig. 6.



Le vibrazioni potrebbero essere avvertite sul manubrio durante il lavoro. Per questa ragione raccomandiamo di fare una pausa ogni due ore di lavoro.

## Manovrare la macchina

- ⚠ Rimuovere eventuali ostacoli e oggetti potenzialmente pericolosi dall'area di lavoro prima di azionare la macchina. Pietre, vetri, legni e oggetti simili potrebbero essere pericolosi e danneggiare il vostro macchinario. Controllare sempre il corretto serraggio di dadi e bulloni.
- ⚠ Avviare il motore come spiegato nella sezione precedente. Osservare la corretta distanza dalle parti in movimento della macchina.
- ⚠ Con il motore acceso, non provare a spostare o azionare la macchina in modi diversi da quelli spiegati in questo manuale.

### MANTENERE LA DISTANZA DI SICUREZZA DI 15 METRI.

La macchina può lavorare in qualsiasi tipo di vegetazione. La testina di taglio ruota in senso orario il che significa che l'erba tagliata viene spinta verso destra.

La macchina è progettata con un baricentro basso e ruote grandi che la rendono adatta a lavorare su terreni con pendenza fino al 15%. Avvertenza: superare la pendenza massima del 15% potrebbe causare problemi di lubrificazione al motore con conseguenti danni.

Il carico di lavoro corretto per la macchina è dato dal numero di giri della testina di taglio. Assicurarsi sempre di tenere costanti i giri al minuto della testina. L'effetto downspin dei giri del motore potrebbe essere segno di sovraccarico.

### Regolazione altezza di taglio

Seguire le procedure di regolazione come in Fig. 10. E' possibile regolare l'altezza di taglio della testina in diverse posizioni comprese tra 45-120 mm.

Per regolare l'altezza del trimmer, è necessario allentare le due viti a brugola da 4 mm. Ora è possibile regolare la testina del trimmer su e giù. Serrare nuovamente entrambe le viti una volta scelta l'altezza di taglio desiderata.

### Pulizia

La macchina dovrebbe essere pulita dopo ogni utilizzo. Utilizzare un normale tubo di gomma da giardino per lavare via residui di terra e erba. Rimuovere la testina di taglio dalla macchina per effettuare una pulizia più accurata del rotore. L'etichetta CE con i dati e il numero di telaio della macchina devono essere puliti con delicatezza per evitare un'usura eccessiva. L'uso di idropulitrici potrebbero causare danni.

### Cambio dell'olio

L'olio dovrebbe essere cambiato dopo le prime 5 ore di lavoro e successivamente una volta all'anno. Utilizzare un kit di estrazione dell'olio.

5. Estrarre l'olio dal serbatoio utilizzando la siringa. Applicare il tubo di prolunga per arrivare al fondo del serbatoio.
6. Trasferire l'olio usato in un contenitore adatto a tale scopo.
7. Rifornire il motore con olio nuovo SAE-30.
8. Controllare il livello dell'olio attraverso l'apposita asta.

Ricordarsi di smaltire l'olio usato secondo le norme di legge e di sicurezza.

**Olio motore e il kit di estrazione dell'olio non sono inclusi**

## Rimessaggio

- Se la macchina non viene utilizzata per un periodo prolungato, seguire le istruzioni di seguito. Queste procedure vi permetteranno di garantire una vita più lunga alla vostra macchina.
- Prima di conservare la vostra macchina, utilizzate un normale tubo di gomma da giardino per lavare via residui di terra e erba. Rimuovere la testina di taglio dalla macchina per effettuare una pulizia più accurata del rotore. L'etichetta CE con i dati e il numero di telaio della macchina devono essere puliti con delicatezza per evitare un'usura eccessiva. L'uso di idropulitrici potrebbero causare danni.
- Strofinare tutte le superfici con un panno umido per pulirle. Asciugare attentamente. Si consiglia di passare un panno leggermente unto di olio per evitare la formazione di ruggine.
- Conservare sempre la macchina in un luogo asciutto e pulito.

## Risoluzione dei problemi

### Il motore non si avvia

4. Controllare la candela.
5. Controllare la quantità e qualità del carburante nel serbatoio.
6. Controllare le istruzioni del motore per la risoluzione di ulteriori problemi.

### Il motore fa molto fumo

2. Controllare la qualità della benzina.

### La testina di taglio non gira

4. Controllare che i fili dei comandi siano correttamente fissati ed in ordine.
5. Controllare e rimuovere eventuale erba incastrata.
6. Controllare che la cinghia sia inserita correttamente.

## Rumore, vibrazioni e misure precauzionali

7. L'esposizione per lunghi periodi a rumori superiori a 85 dB (A) è pericolosa. Utilizzare sempre cuffie antirumore quando si usa la macchina.
8. Per ridurre ulteriormente il rumore, utilizzare la macchina all'aperto.
9. Le vibrazioni possono ridursi tenendo saldamente il manubrio.
10. Per evitare di disturbare altre persone, la macchina dovrebbe essere utilizzata solo durante il giorno.
11. Indossare sempre vestiti aderenti, guanti da lavoro, cuffie anti-rumore e scarpe anti-scivolo e con punta rinforzata.
12. Effettuare una pausa di 30 minuti ogni 2 ore di lavoro.

## Specifiche

Motore	TG595 173cc (Rato RV170)
Potenza	2,9 KW/3000 Rpm.
Larghezza di taglio	Max 60 cm
Altezza di taglio	45-120 mm
Diametro massimo del filo	4 mm
Trasmissione	Semovente
Ruote	14"
LpA	84.2 dB(A)
LwA	104 dB(A)
Vibrazioni (L / R)	6,7 m/s <sup>2</sup> / 5,0 m/s <sup>2</sup>
Peso a secco	46 kgs

EU Overensstemmelseserklæring      DK  
EC Certificate of conformity      GB  
EU-Konformitätserklärung      DE  
Certificate de conformité EU      FR  
Certificato EU di conformità      IT



Fabrikant • Manufacturer • Hersteller • Fabricant • Produttore

**Texas Andreas Petersen A/S**

Erklærer herved at materiel • Hereby certifies that the following • Bescheinigt hiermit das die nachfolgenden  
• Certifie ici que • Con il presente si certifica che quanto segue

Trimmer • Trimmer • Trimmer • Coupe-herbe • Decespugliatore

**Pro Trim 600TR**

Er fremstillet i overensstemmelse med følgende direktiver • Is in compliance with the specifications of the machine directive and subsequent modifications • Steht im Einklang mit den folgenden Richtlinien • Est conforme aux spécifications de la directive sur les machines suivante • E' conforme alle seguenti direttive comunitarie e successive mofiche

**2006/42/EC - 2014/30/EU - 2000/14/EC amended by 2005/88/EC**

Materiellet er udført i overensstemmelse med følgende standarder • Conforms with the following standards  
• In Übereinstimmung mit den folgende Standards • Conformément aux normes suivantes • Conforme ai seguenti standards

**EN 14910+A1: 2014  
EN ISO 14982: 2009**

**L<sub>WA</sub>: 104 dB(A)      L<sub>PA</sub>: 84.2 dB(A)  
A<sub>h-L</sub>: 6.7 - A<sub>h-R</sub> 5.0 m/s<sup>2</sup>**

**S/N: 2203024410000 - 2403024499999**

**Texas Andreas Petersen A/S**  
Knullen 22 • DK-5260 Odense S

**Responsible for documentation**  
Johnny Lolk

05.04.2022

Johnny Lolk  
Managing Director





## **ОФИЦИАЛЬНЫЙ ДИЛЕР В УКРАИНЕ:**

[storgom.ua](https://storgom.ua)

## **ГРАФИК РАБОТЫ:**

Пн. – Пт.: с 8:30 по 18:30

Сб.: с 09:00 по 16:00

Вс.: с 10:00 по 16:00

## **КОНТАКТЫ:**

+38 (044) 360-46-77

+38 (066) 77-395-77

+38 (097) 77-236-77

+38 (093) 360-46-77

Детальное описание товара: <https://storgom.ua/product/texas-163543.html>

Другие товары: <https://storgom.ua/gazonokosilki.html>