

DK	Betjeningsvejledning
GB	User manual

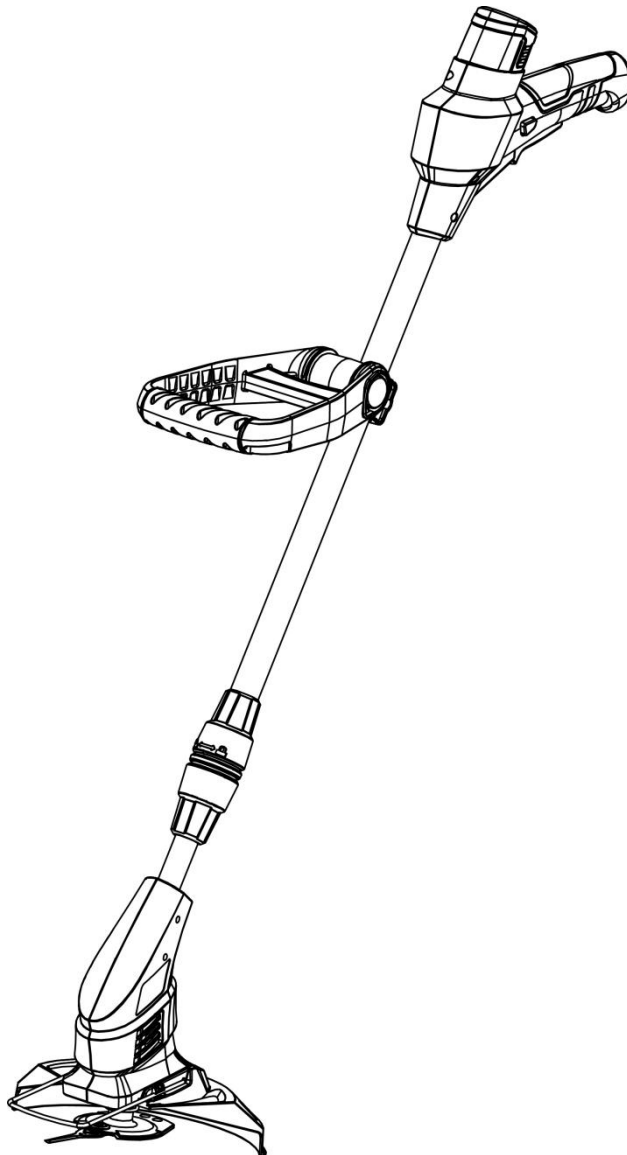

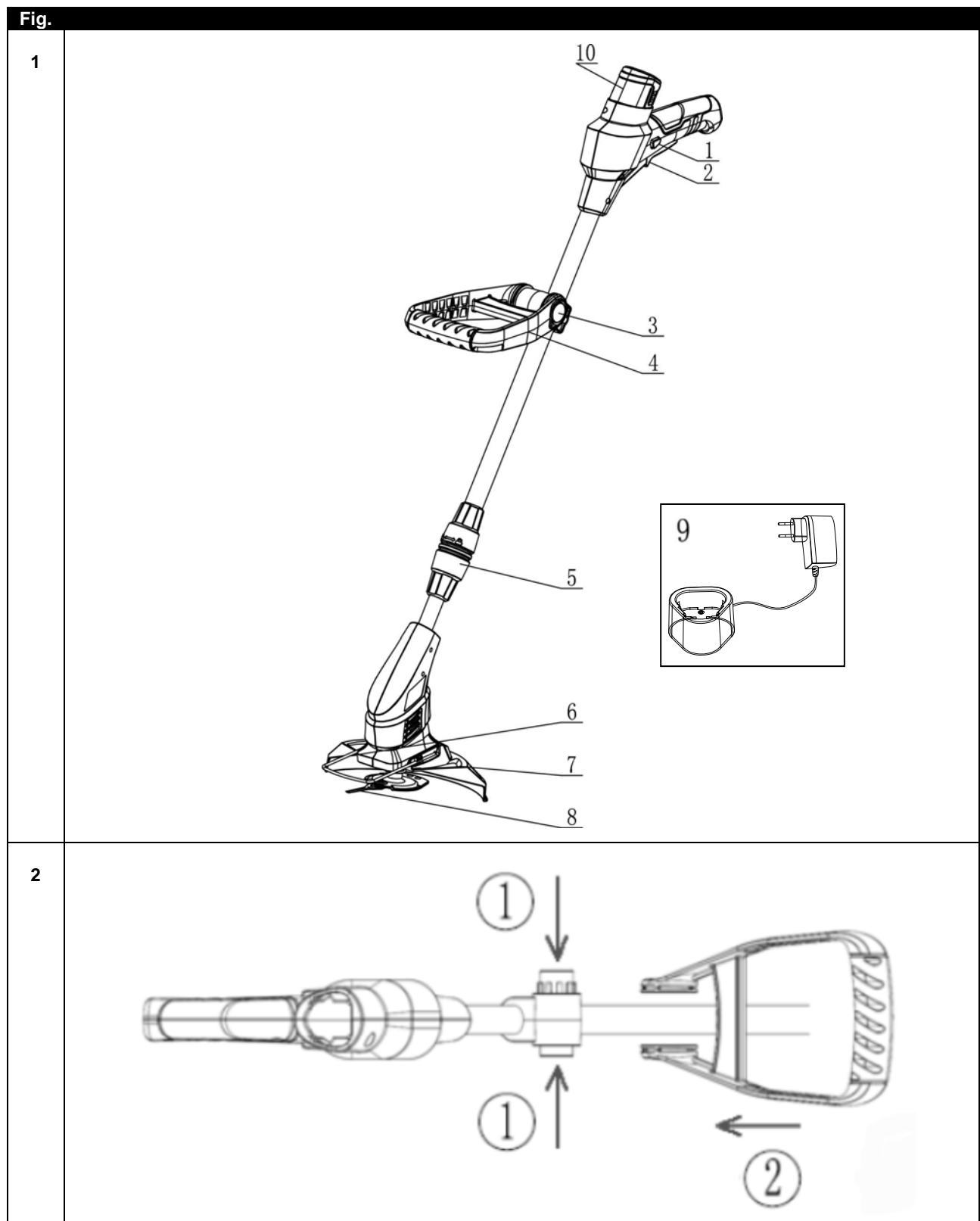

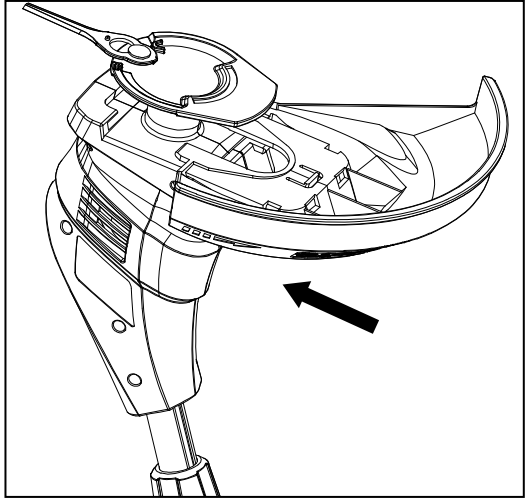

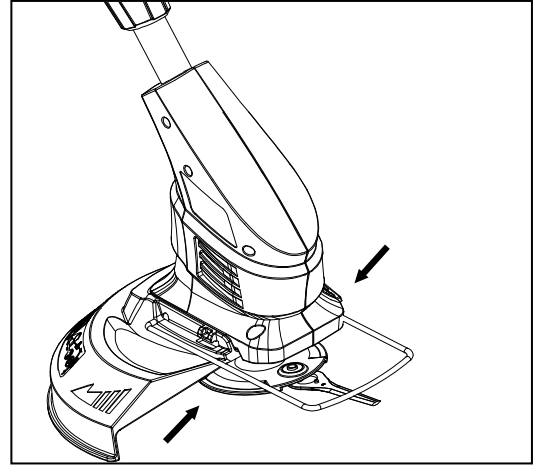
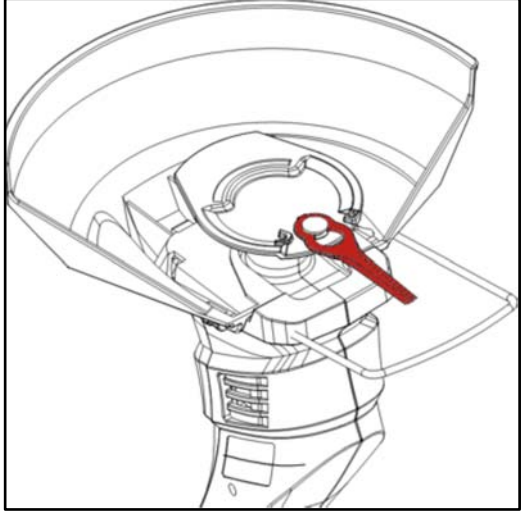
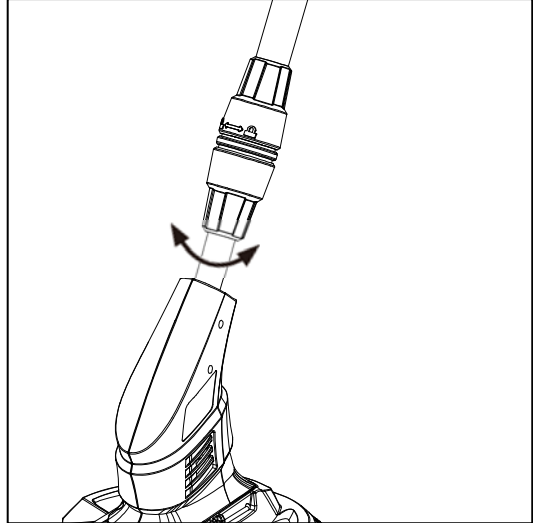
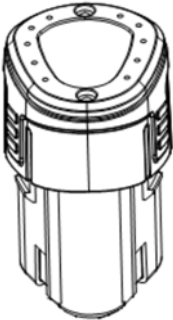
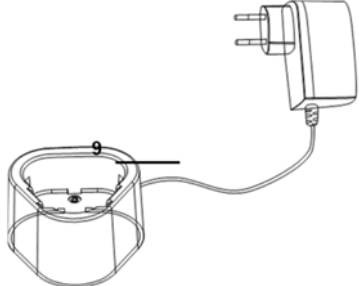

GT 1080



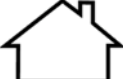

<p>3</p>		<p>4</p>	
<p>5</p>		<p>6</p>	
<p>7</p>	 <p>Batteri / Battery 10.8 V / 1.5 Ah Art. nr. 440736</p>	 <p>Lader / Charger 1 time / 1 hour Art. nr. 440737</p>	 <p>Knivsæt / Knife set 12 stk. / 12 pcs Art. no. 90063166</p>

Advarselssymboler / Warning symbols

	DK	GB
	Advarsel: Maskinen kan ved skødesløs og forkert brug være et farligt redskab, som kan forårsage alvorlige og i visse tilfælde livsfarlige skader. Det er derfor vigtigt, at du læser og forstår indholdet af brugsanvisningen.	Warning: The machine can with careless and improper use be a dangerous tool that can cause serious and sometimes fatal injuries. It is therefore important that you read and understand the contents of the manual.
	Læs betjeningsvejledningen grundigt før maskinen benyttes.	Please read the user manual carefully before operating the machine.
	Udsæt ikke udstyret for regn/vand og opbevar det indendørs.	Do not expose the equipment to rain/water and store it indoor.
	Brug altid sikkerhedsbriller samt høreværn.	Wear safety goggles and ear protection.
	Advarsel: Kniven fortsætter med at køre rundt kortvarigt, efter at produktet afbrydes.	Warning: The knife continues to run for a while after the product is switched off.
	Advarsel: Risiko for flyvende objekter.	Warning: Risk of flying objects
	Hold afstand til personer, børn og dyr.	Keep distance to other people, children and animals.
	Brug kun batteriopladeren indendørs.	Only use the battery charger indoor.
	Bortskaffelse af elektriske produkter må <u>ikke</u> ske sammen med almindeligt husholdningsaffald. Elektriske produkter skal medbringes til det lokale genbrugscenter og bortskaffes på korrekt vis der.	Waste electrical products must not be disposed of with the household waste. This tool should be taken to your local recycling center for safe treatment.
 Li-Ion	Brugte batterier afskaffes på miljørigtig vis.	Please dispose the battery in an environmental correct way.

DK - Indholdsfortegnelse

Illustrationer.....	2
Advarselsymboler.....	4
Sikkerhedsforskrifter	5
Identifikation af dele	6
Montering / klargøring	6
Anvendelse	6
Batteri og lader.....	6
Opbevaring.....	7
Specifikationer.....	7
Tilbehør	7
Reklamationsret og generelle betingelser	7
CE Overensstemmelseserklæring.....	11

Grundet fortsat produktudvikling, forbeholder Texas A/S sig ret til at forbedre produktet, uden at være forpligtiget til at forbedre allerede solgte modeller.

Sikkerhedsforskrifter

Ved arbejde med maskinen bør sikkerhedsanvisningerne følges nøje. Gennemlæs brugsanvisningen grundigt inden du starter din maskine. Vær sikker på, at du omgående kan stoppe maskinen i tilfælde af uheld.

De advarsler, forholdsregler og instruktioner, der er beskrevet i denne brugsanvisning, kan ikke dække alle de forhold eller situationer, der kan opstå. Brugeren må derfor anvende sin sunde fornuft og udvise forsigtighed ved anvendelse af maskinen.

Sikkerhed i arbejdsområdet

- Brug kun maskinen i opryddede og oplyste områder.
- Brug ikke maskinen i eksplosionsfarlige omgivelser, hvor der findes brandbare væsker, gasser eller støv.
- Hold børn og andre personer, samt dyr mindst 5 m borte fra arbejdsområdet.
- Den, der betjener maskinen, er ansvarlig for andre personer i arbejdsområdet. Brug aldrig maskinen, når andre, især børn eller dyr er i nærheden.

Brug og pleje af maskinen

- Maskinen må ikke bruges til andet arbejde end det, der er beskrevet i brugsanvisningen.
- Brug kun godkendt tilbehør og originale reservedele. Montering af ikke godkendte dele kan medføre forøget risiko og er derfor ikke lovlig. Lad et autoriseret værksted udskifte reservedele. Ethvert ansvar fraskrives ved ulykke eller anden skade, som forårsages pga. montering af uoriginale dele.
- Før maskinen tages i brug, bør forhandleren eller anden fagkyndig instruere dig i brugen.
- Kontroller altid før anvendelse, at bolte og møtrikker er spændte, at de bevægelige dele fungerer korrekt, samt at beskyttelsesanordninger er intakte og korrekt monteret. Tjek også batteri og oplader for skader. Få beskadigede dele repareret inden maskinen tages i brug.
- Brug kun rigtige dele. Når der serviceres brug kun originale reservedele.
- Sørg for at værktøj og andre metalgenstande holdes på afstand før produktet startes.
- Undgå uønsket start. Tjek altid at afbryderknappen står på "off" når strømmen tilsluttes. Bær ikke et

tilsluttet redskab med fingeren på startknappen.

- Udsæt ikke maskinen for fugtige omgivelser ved opbevaring og anvend ikke i regnvejre.
- Brug ikke magt ved anvendelse af værktøjet. Brug det rette værktøj til opgaven.
- Opbevar maskinen udenfor børns rækkevidde.

Brug og pleje af batteri og oplader

- Brug kun originalt batteri - et uoriginalt batteri kan skade hækkeklipperen og medføre personskaade.
- Brug kun en original oplader - en uoriginal oplader kan skade batteriet.
- Kortslut aldrig batteriets poler. - Når batterienheden ikke er i brug, skal den holdes på afstand af mønter, nøgler, clips, søm, skruer og andre små metalgenstande, da disse kan skabe kortslutning mellem batteripolerne. En kortslutning kan forårsage brand eller personskaade.
- Tilslut kun opladeren til 230V.
- Batterier må aldrig udsættes for åben ild.
- Opbevar aldrig batteriet under 10° eller over 40° C.
- Brug kun opladeren indendørs.
- Batteriet skal altid afmonteres under vedligeholdelse af maskinen, og når maskinen efterlades uden opsyn.
- Batteriet må aldrig åbnes.
- Hvis batteriet anvendes forkert, kan der trænge væske ud af batteriet. Undgå at berøre denne væske. Hvis det alligevel sker, skylles med rigeligt vand. Søg læge, hvis væsken kommer i øjnene.
- Efter længere tids brug kan batteriet blive varmt. Lad det køle af inden det oplades igen.
- Hold både batteri og oplader udenfor børns rækkevidde.
- Benyt ikke opladeren i et miljø, hvor der er dampe eller letantændelige væsker.
- Lad aldrig batteriet oplade i mere end 24 timer i træk.

Personlig sikkerhed

- Vær altid opmærksom på, hvad du foretager dig og benyt sund fornuft, når du anvender værktøjet.
- Anvend altid beskyttelsesbriller og høreværn, skridsikkert fodtøj og undgå alt for løstsiddende tøj og langt løsthængende hår under brug af maskinen. En ansigts- eller støvmaske er også nødvendig, hvis arbejdet medfører støv
- Mindreårige må ikke betjene maskinen.
- Maskinen må kun betjenes af personer, som er udhvilede og raske. Hvis arbejdet er udmattende, bør der holdes jævnlige pauser. Personer, der er påvirket af alkohol, medicin eller euforiserede stoffer må ikke arbejde med maskinen.
- Maskinen må kun lånes ud til personer, som er fortrolige med betjening af den. Brugsanvisningen skal under alle omstændigheder medfølge.
- Hold alle dele af kroppen og beklædningsgenstande på afstand af bevægelige dele.
- Stå stabilt under arbejdet og ræk dig ikke så langt frem, at du mister balancen.
- Brug aldrig maskinen uden der er mulighed for at tilkalde hjælp i tilfælde af uheld.

Identifikation af dele

Figur 1

1. Sikkerhedskontakt
2. Afbryder
3. Justering af vinkel på fronthåndtag
4. Front håndtag
5. Justering af teleskopskaft
6. Plantebeskyttelse
7. Skærm
8. PolyCut kniv
9. Oplader (medfølger ikke Solo model)
10. Batteri (medfølger ikke Solo model)

Montering / klargøring

1. Pak produktet ud og placer alle dele på en flad, stabil flade.
2. Fjern al emballage.
3. Sikre at alle dele er skadefrie. Skulle nogle dele mangle eller have taget skade, kontakt da straks forhandleren.
Brug af et mangelfuldt produkt kan medføre skade på personer og ejendom.
4. Sikre at alle tilbehørsdele og værktøjer for samling og brug er til stede, dette inkluderer personlig beskyttelse.
5. Sæt batteriet fast, ved at skubbe ned, til der kommer et klik.
6. Batteriet fjernes ved at trykke batterilåseknappen ind, og træk batteriet op.

BEMÆRK: Ved enhver form for vedligeholdelse skal batteriet afmonteres.

Montering af fronthåndtag (Fig. 2)

Fronthåndtaget monteres ved at trykke knapperne (1) og sætte håndtaget ned over beslaget. Håndtaget kan efterfølgende vinkles ved at holde knapperne (1) ind.

Montering af skærm (Fig. 3)

Skærmen indsættes på motorhus skubbes fast

Montering af plantebeskytter (Fig. 4)

Plantebeskytteren monteres som vist.

Montering af kniv (Fig. 5)

PolyCut kniven monteres på skrue-hovedet og trækkes på plads. Når den skal udskiftes, skubbes kniven frem til den løsnes.

Opladning

Batteriet er ikke fuldt opladet ved udlevering. Sørg selv for det bliver fuldt opladet, inden du bruger det første gang. Oplad det mindst 2 timer allerførste gang. Hvis græstrimmeren ikke fungerer når kontakten tændes, betyder det, at batteriet er løbet tør for strøm.

Advarsel!

Forsøg ikke at genstarte maskinen, når den løber tør for strøm. Det kan skade batteriet.

Tag altid batteriet ud inden skift af kniv!

Anvendelse

Brug kun græstrimmeren til at trimme græs. Den er ikke velegnet til grovere ukrudt.

Juster støttehåndtaget, så du har mest mulig kontrol over maskinen.

Græstrimmeren har teleskopskaft, drej teleskoplåsen løs, træk eller skub skaftet sammen, så den ønskede arbejdshøjde opnås. Se Fig. 6

For at starte trimmeren, trykkes sikkerhedskontakten og afbryderen (Fig. 1, pos. 1 og 2) ind, hvorefter græstrimmeren vil starte. Stop ved at slippe afbryderen. Knivhovedet vil rotere mindst 5 sekunder efter afbryderen er sluppet.

Hold altid med begge håndtag, når trimmeren bruges!

Batteri og lader

Advarsel: Forsøg aldrig at skille batteriet ad, kortslutte det eller udsætte det for ekstrem varme/ild, da det kan medføre personskaade og permanent skade på batteriet!

Vigtigt: For at beskytte batteriet mod total afladning, vil maskinen standse, når batteriet næsten er fladt. Maskinen må ikke startes igen efter automatisk standsning, da det kan beskadige batteriet. Batteriet skal oplades, inden arbejdet fortsættes.

Maskinen leveres med en hurtig lader. Full opladning af batteri tager cirka 60 min.

Opladning

- Brug kun den originale lader, der medfølger.
- Før batteriet tages i brug første gang, anbefales det at lade på batteriet helt op.
- Forsøg ikke at oplade andre typer batterier i laderen, end det originale batteri.
- Opladeren skal opbevares tørt og lunt (mellem 10-25 grader) og må kun bruges indendørs. Den tilsluttes en almindelig 230V stikkontakt.
- Overfladen på batteriet kan blive varmt under opladning. Dette er helt normalt.
- Batteri og lader må ikke tildækkes under opladning.
- Opbevar aldrig batteriet i længere tid helt afladet.

Opladningsprocedure:

1. Kontroller, at din strømspænding er den samme som den, der er angivet på batteriopladerens typeskilt. Sæt stikket fra laderen i stikkontakten. Lysdioden på adapteren bliver grøn.
2. Sæt batteriet i opladeren, hvis LED'en bliver rød samtidigt betyder det, at opladeren virker.
3. Efter afslutning af opladningen bliver LED'en grøn.

Bemærk:

Fjern altid batteriet fra opladeren under opbevaring! Undgå vand/fugtighed i nærheden af laderen.

Vigtigt: Opladeren slår selv fra, når batteriet er fuldt. Det anbefales dog ikke at lade på batteriet i mere end 24 timer. Det anbefales så vidt muligt at køre batteriet helt tomt, og lade det fuldt op hver gang, da dette vil forlænge levetiden på batteriet. Men klatladning er også ok.

Opbevaring

Rengør renseren efter brug, vær opmærksom på at der ikke kommer skidt ind ad køleribberne på motorenheden. Opbevar renseren frostfrit og hvor børn ikke kan komme til den.

Under vinteropbevaring bør batteriet lades helt op og stå lunt imellem 10-20 grader. Oplad det mindst hver 3. måned. Sørg for at holde ventilationsåbninger rene og fri for snavs.

Opbevar opladeren indendørs ved temperatur mellem 5-25 grader.

Specifikationer

Model	GT1080
Batteri spænding	10.8V
Omdr. (uden belastn.)	9000 /min
Arbejdsbredde	17 cm
Netto vægt	1.2 kg
Batteri type	Lithium-ion
Batteri kapacitet	1.5 Ah
Opladetid	1 time
Anvendelsestid	Op til 20 min.
Opladerenhed	220-240V~50/60 Hz

Tilbehør

Ekstra knive, batteri og lader kan tilkøbes på www.texas.dk eller hos din forhandler. Se varenr. i Fig. 7.

Reklamationsret og generelle betingelser

Reklamationsperioden regnes fra købsdatoen og er gældende i 2 år for private i lande i EU. Maskiner solgt til erhvervsbenyttelse har ét års garanti. Reklamationen dækker mangelfuld udførelse dvs. fabrikationsfejl eller materiale- og funktionsfejl.

Normal slitage og udskiftning af sliddele er IKKE omfattet af reklamationsretten.

Sliddele, hvor der IKKE garanteres for holdbarheden over 12 mdr.:

- Plastknive
- Beskyttelsesskærm
- Batteri: Hvis batteriet ikke er opbevaret korrekt (frostfrit og oplades hver 3. måned) garanteres der kun for 6 måneders holdbarhed.

Reklamationsretten omfatter IKKE fejl eller mangler opstået som følge af:

- Manglende service og vedligeholdelse
- Konstruktionsmæssige ændringer
- At maskinen har været udsat for ydre påvirkning
- Lakskader, skader på karrosseri, skærme, paneler m.m.
- At maskinen er blevet misligholdt eller overbelastet
- At der er monteret ikke-originale reservedele
- Andre forhold, som Texas A/S er uden ansvar for

**Vi forbeholder os ret til ændringer og tager forbehold for evt. trykfejl*

GB - Table of Contents

Illustrations	2
Warning symbols.....	4
Safety precautions	8
Identification of parts	8
Assembly / Preparation	9
Operation	9
Battery and charger.....	9
Storage.....	10
Specifications.....	10
Accessories.....	10
Warranty terms and conditions.....	10
CE Certificate of conformity.....	11

Because of continued product development, Texas A/S reserves the right to improve the product without obligation to improve already sold models.

Safety precautions

When using the product, the safety instructions must be closely followed. Read this manual carefully before starting the machine. Make sure that you know how to stop and switch off the engine in case of accident. All instructions regarding safety and maintenance of the machine are for your own safety.

The warnings, precautions and instructions given in this manual, cannot cover all situations that the product can be placed in. The user must therefore present common sense and caution when using the product.

Safety in the work area

- Only use the product in clean and well lit areas
- Do not use the product in areas with explosive danger or where there is flammable fluids, gas or dust present.
- The person that uses the machine is responsible to other persons in the work area. Never use the machine when others, especially children or animals are near.
- This product is an electric product. It is therefore important, that it is never in contact with water or is used in wet surroundings.

Use and maintenance of the product

- A product must not be used for other work than as described in this manual.
- Only use original spare parts. Mounting of non-approved parts may lead to increased risk and are therefore not legal. Any liability is renounced for accidents or other damage that has happened due to the use of unauthorised parts.
- Before using the machine, the dealer or other qualified person should instruct you in the use of the machine.
- Minors may not work the machine.
- The machine may only be lent to people who know how to work the machine. This manual should follow the machine under all circumstances.
- The product may only be used by persons who are rested, well and fit. If the work is tiring, frequent breaks should be made. Do not use the machine under influence of alcohol.
- Always check before start, that all bolts and nuts are tightened.

- Always wear eye protection when using the machine.
- Keep children and other persons at a distance of at least 5 metres from the work area.

Use and maintenance of battery

- Do not remove a battery pack from its original packaging until required for use.
- Do not subject batteries to mechanical shock.
- Observe the plus (+) and minus (-) marks battery pack and equipment and ensure correct use.
- Do not use any battery pack which is not designed for use with the equipment.
- Do not mix battery pack of different manufacture, capacity, size or type within a device.
- Keep batteries out of the reach of children.
- Always purchase the correct battery pack for the equipment.
- Keep battery pack clean and dry.
- Wipe the battery terminals with a clean dry cloth if they become dirty.
- Batteries need to be charged before use. Always use the correct charger and refer to manufacturer's instruction or equipment manual for proper charging instructions.
- Do not leave a battery pack on prolonged charge when noting use.
- After extended periods of storage, it may be necessary to charge and discharge the battery pack several times to obtain maximum performance.
- Retain the original product literature for future reference.
- Use only battery pack in the application for which it was intended.
- When possible, remove the battery pack from the equipment when not in use.

Identification of parts

Figure 1

1. Safety lock
2. On-off switch
3. Handle lock
4. Front handle
5. Telescopic shaft lock
6. Plant protector
7. Guard
8. PolyCut knife
9. Charger (not included with Solo model)
10. Battery (not included with Solo model)

Assembly / Preparation

1. Unpack all parts and lay them on a flat, stable surface.
2. Remove all packing materials and shipping devices, if applicable.
3. Make sure the delivery contents are complete and free of any damage. If you find that parts are missing or show damage do not use the product but contact your dealer. Using an incomplete or damaged product represents a hazard to people and property.
4. Ensure that you have all the accessories and tools needed for assembly and operation. This also includes suitable personal protective equipment
5. Plug in the battery, by pushing it down until you hear a click.
6. Remove the battery by push down the battery lock bottom and pull up.

NOTE: Always remove the battery before doing any maintenance.

Mounting of front handle (Fig. 2)

The front handle can be attached by pushing the buttons (1) and press the handle part down on the bracket. The front handle angle can be adjusted by pushing the buttons (1) and tilt the handle.

Mounting of the guard (Fig. 3)

Fit the guard onto the trimmer head and push to secure fitting.

Mounting the plant protector (Fig. 4)

Attached it like shown in the illustration.

Mounting of knife (Fig. 5)

The PolyCut knife should be mounted on the screw-head and be pulled back to secure fitting. To remove the knife, push it forward to unfix it.

Charging

The battery is not full charged when delivered, please ensure it is fully charged before you use it the first time. Charge it 2 hours the very first time. If the machine cannot work when turn on the switch, it means the battery is out of power. Recharge it.

Warning!

When the machine stops because of low power, do not try to start it again. It can damage the battery.

Always disconnect battery before changing knife!

Operation

Use the grass trimmer to cut grass. It is not suitable for cutting stronger weed or plants.

Adjust the support handle, so you have the best possible control of the machine.

The grass trimmer has a telescopic shaft. Loosen the lock, push or pull to adjust the length of shaft, and tighten the lock again. See Fig. 6

To start the grass trimmer, activate the safety lock and on/off switch (Fig. 1, pos. 1 and 2). Stop the trimmer by releasing the of/off switch. Allow at least 5 seconds for the knife to stop rotating.

Always hold both handles, when using the grass trimmer!

Battery and charger

Warning: Do not try to disassemble, short circuit or put it to extreme heat or fire, as it can cause serious inquiry and permanent damage to the battery!

Important: To protect the battery from total discharge, the machine will stop, when the battery is nearly empty.

The machine must not be started up again after automatic shutdown, as it can damage the battery. The battery must be recharges before the work can continue.

Charging

- Only use the original charger which is included.
- Before the battery is being used the first time, it is recommended to fully charge it first.
- Do not try to charge other type of batteries in the charger, other than the original battery.
- Keep the charger in a dry and warm environment (10-25 degrees C) and only use it indoor. It should be connected to a normal 230V AC socket.
- The surface of the battery can become warm during charging. This is normal.
- Do not cover battery or charger during charging. Allow free ventilation of air.

A fast charger is included with the machine. A full charge takes around 60 min.

Charging step:

1. Check that your mains voltage is the same as that marked on the rating plate of the battery charger. Insert the power plug of the adapter into the mains socket outlet. The LED (b) on the adapter will turn green.
2. Insert the battery pack into the charger pedestal (c). The LED will turn red at once. It means the charger is working.
3. After the completion of charging, the LED will turn green.

Attention:

Remove battery from the charger during storage. Avoid water/moisture near the charger.

Important: The charger will stop, when the battery is full. However, it is not recommended to leave the battery in charger for more than 24 hours. It is recommended to drain the battery completely and fully charge it whenever possible, as it can increase the health of the battery. But partial charge will not damage the battery.

Storage

Clean the machine after use. Make sure no debris gets in through the cooling slots of the motor housing. Store the cleaner in a frost free area, out of reach of children.

During winter storage, the battery should be fully charged and kept warm at 10-20 degrees C. Charge it every 3 months. Make sure to keep ventilation holes clean and free from dirt.

Store the charger indoor between 5-25 degrees C.

Specifications

Model	GT1080
Battery voltage	10.8V
Speed (no-load)	9000 /min
Workign width	17 cm
Net weight	1.2 kg
Battery type	Lithium-ion
Battery capacity	1.5 Ah
Charging time	1 hour
Operate time	Up to 20 min.
Charging unit	220-240V~50/60 Hz

Accessories

Extra knives, battery and charger can be purchased on www.texas.dk or at your dealer.

See article no. on Fig. 7.

Warranty terms and conditions

The warranty period is 2 years for private end users in EU countries.

Products sold for commercial use, only have a warranty period of 1 year.

The warranty covers material and/or fabrication faults.

Normal wear and replacement of wearing parts are NOT covered by the warranty.

Wearing parts, which are NOT covered for more than 12 months:

- Knives
- Guard
- Battery: If the battery is not stored correct (frost-free and recharged every 3 months), the durability is only guaranteed for 6 months.

The warranty does NOT cover damages/faults caused by:

- Lack of service and maintenance
- Structural changes
- Exposure to unusual external conditions
- Damages to the bodywork, protection guards, panels etc.
- If the machine has been improperly used or overloaded
- Use of unoriginal spare parts.
- Other conditions where Texas cannot be held responsible.

** We reserve the right to change the conditions and accept no liability for any misprints*



Producent • Manufacturer

Texas Andreas Petersen A/S

Erklærer herved at materiel • Hereby certifies that the following

Græstrimmer batteri • Grass trimmer battery

GT1080

Er fremstillet i overensstemmelse med følgende direktiver • Is in compliance with following directives

2006/42/EC - 2014/30/EU

Materiellet er udført i henhold til følgende standarder • Conforms with the following standards

**EN 60335-1:2012/A13:2017, EN 50636-2-91:2014, EN 62233:2008,
EN 55014-1:2017, EN 55014-2:2015, AfPS GS 2019:01 PAK**

L_{WA}: 83 dB(A)

L_{PA}: 70 dB(A)

Vibrations A_h: 5.8 m/s²

S/N : 2001640001 - 2212649999

Texas Andreas Petersen A/S
Knullen 22 • DK-5260 Odense S

Responsible for documentation
Johnny Lolk

07.04.2020

Johnny Lolk
Managing Director



ОФИЦИАЛЬНЫЙ ДИЛЕР В УКРАИНЕ:

storgom.ua

ГРАФИК РАБОТЫ:

Пн. – Пт.: с 8:30 по 18:30

Сб.: с 09:00 по 16:00

Вс.: с 10:00 по 16:00

КОНТАКТЫ:

+38 (044) 360-46-77

+38 (066) 77-395-77

+38 (097) 77-236-77

+38 (093) 360-46-77

Детальное описание товара: <https://storgom.ua/product/texas-163531.html>

Другие товары: <https://storgom.ua/trimmery-dlya-travy.html>