DK	Betjeningsvejledning
GB	Instruction manual
D	Bedienungsanleitung

EA 1200



Advarselssymboler / Warning symbols / Warnung Symbole











	Læs betjeningsvejledningen før brug af maskinen	Read the user manual before start using the machine.	Bitte lesen Sie das Benutzerhandbuch, bevor Sie den Maschinen in Betrieb nehmen.
	Brug høreværn og øjenbeskyttelse	Use ear protection and eye protection	Gehörschutz und Schutzbrille verwenden
	Brug beskyttelses- handsker	Use protective gloves	Schutzhandschuhe verwenden
	Brug skridsikkert fodtøj	Use non-slippery footwear	Gleitsichere Schuhe verwenden
	Træk altid strømstikket ud ved vedligeholdelse og under opbevaring	Always unplug the power cord during maintenance and storage	Ziehen Sie immer das Netzkabel während der Wartung und Lagerung ab
	Vær agtpågivende ved dette symbol	Pay attention to this symbol	Seid vor diesem Symbol vorsichtig
	Pas på fødderne! Lad dem ikke komme tæt på det roterende bor	Be careful about your feet. Do not let them come close to the rotating auger.	Sei vorsichtig mit deinen Füßen. Lassen Sie sie nicht in die Nähe der rotierenden Schnecke kommen
	Pas på! Objekter kan forlade produktet med høj hastighed	Be careful: Object can be thrown away with high speed.	Warnung: Gegenstände können herumgeschleudert werden
	Hold tilskuere 15 m væk fra bordet	Keep bystanders 15 m away from auger	Halten Sie Zuschauer 15 m entfernt von der Schnecke Einheit
	Udsæt ikke maskinen for regn og ffugtighed	Do not expose the machine to rain or moisture	Das Werkzeug darf weder Regen noch anderen feuchten Bedingungen ausgesetzt werden.

Illustration / Illustrations / Abbildung



Identifikation af dele

A	Maskine og Motor	E	Håndtag
B	Forlænger rør	F	Låseknop og udløser
C	Jordbor	G	Forlængerrør tilslutning
D	Ledning	H	Jordbor tilslutning

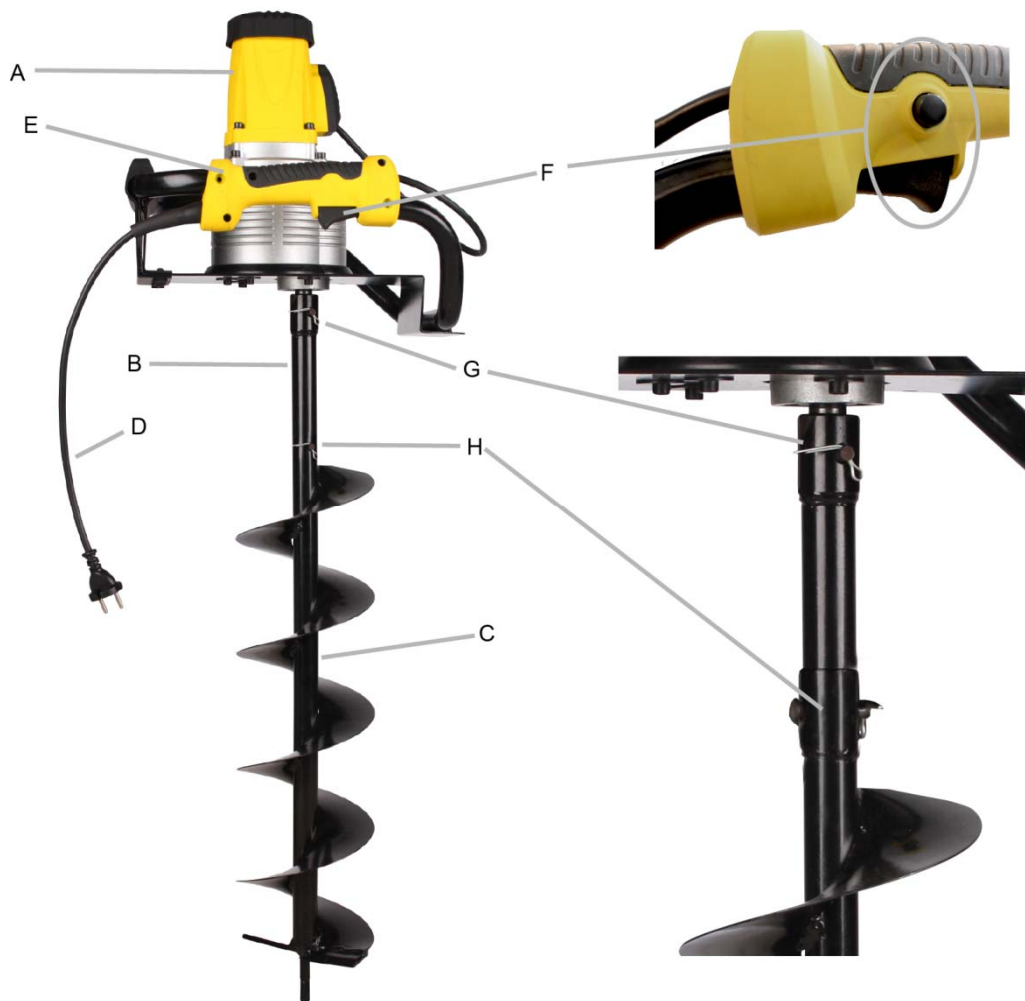
Identification of parts

A	Machine and Engine	E	Handle
B	Extension tube	F	Safe lock and trigger
C	Auger bit	G	Extension tube connection
D	Cord	H	Auger connection

Identifizierung der Teile

A	Maschine und Motor	E	Tragegriff
B	Verlängerungsrohr	F	Verriegelungsknopf und Auslöser
C	Bohrer	G	Verlängerungsrohr Verbindung
D	Kabel	H	Erdbohr Verbindung

Indholdsfortegnelse

Advarselssymboler	2
Identifikation af dele	3
Montering af Jordbor	5
Betjening	5
Veligeholdelse og opbevaring	5
Fejlfinding.	6
Tekniske specifikation	6

Registrering af produkt / Reservedele

Registrer dit produkt online på Mit Texas. Mit Texas findes på **www.texas.dk**
Efter registrering kan Texas give dig en endnu bedre service.

Når du har registreret dit produkt, sørger Texas for at tilknytte relevant information til produktet såsom reservedelstegning, manual, fejlfinding m.m. Derudover kan Texas kontakte dig med relevant information vedrørende dit produkt.

Reservedelstegning over alle Texas' produkter findes på vores hjemmeside www.texas.dk. Finder du selv varenumre, giver det en hurtigere ekspedition.

Reservedele kan købes online på www.texas.dk eller kontakt din nærmeste forhandler.
Du finder forhandlerliste på www.texas.dk

Bortskaffelse

Bortskaffelse af elektriske produkter må ikke ske sammen med almindeligt husholdningsaffald. Elektriske produkter skal medbringes til det lokale genbrugscenter og bortskaffes på korrekt vis der.



Montering af Jordbor.

Monter jordbordet som følgende (se illustration, side 3):

1. Fastgør forlænger røret (B) på udgangsaksel på maskinen (A) fastlås med bolt og split.
2. Fastgør jordbor (C) på forlænger røret (B) fastlås med bolt og split

Betjening.

1. Før du starter maskinen, skal du placere jordbordet oprejst på det ønskede boring punkt.
2. Placer dine fødder spredte, væk fra jordbordet, sikre at du har et stabilt fodfæste.
3. Tag godt fat i de 2 håndtag og hold bagpladen af maskinen tæt ind til lårene.
4. Aktivere låseknappen og tryk forsigtigt på udløser knappen.
5. Jordbordet vil nu bore. For at gøre din boring mere effektiv og stabil, hold da et konsekvent pres på håndtagene.
6. Træk med jævne mellemrum bordet op af hullet for at trække jord, sne med op.



Vigtigt! Hold bagpladen af maskinen tæt ind til kroppen. Maskinen vil slå hårdt tilbage, når bordet skulle sidde sig fast under boring.

- ⚠️ Brug ikke din krop som vægt på maskinen under boring
- ⚠️ Brug kun godkendte jordbor.
- ⚠️ Brug ikke maskinen i alt for hårdt jord.

Forlængerledning

Forlængerledningen kan under brug ved fejl blive frakoblet strømforsyningen. Dette kan undgås ved at binde knude mellem de to ledninger

- ⚠️ Brug kun forlængerledninger, der er godkendt til udendørs brug
- ⚠️ Hold ledningen væk fra jordbordet og selve boringen.
- ⚠️ Sikre dig før hvert brug, at ledningen er forsvarlig og ikke slidt. Udskift ledning hvis nødvendigt.

Veligeholdelse og opbevaring.

Afbryd altid strømmen ved at trække stikket ud af forlængerledningen.

- Regelmæssig rengøring og vedligeholdelse sikrer, at maskinen kører effektivt, og at levetiden øges.
- Rengør kun maskinen med en fugtig klud og en blød børste. Nedsænk aldrig maskinen i vand, og sprøjt aldrig vand på maskinen!
- Brug ikke rengøringsmidler eller opløsningsmidler, da det kan medføre uoprettelige skader på maskinen. Kemikalier kan ødelægge plastdelene.
- Smør metaldelene med miljøvenlig olie, før maskinen sættes til opbevaring i længere tid, for at beskytte den mod rust.
- Opbevar maskinen i et tørt lokale uden for børns rækkevidde.

Hvis du i en længere periode ikke skal bruge jordbordet gør følgende:

- Rens forsigtigt maskinen og smøre Jordbor og forlængerrør ind olie.
- Opbevar maskinen på et tørt sted beskyttet mod støv, fugt og frost.

Fejlfinding.

Advarsel! Sluk maskinen, og træk stikket ud af stikkontakten, før der udføres vedligeholdelse.

Motoren starter ikke

- Strømsvigt. Kontroller, at stikkontaktens mærkestrøm stemmer overens med de tekniske data.

Tilslutningsproblem.

- Kontroller den elektriske forbindelse, og sørg for, at der er tændt på knapperne, og at de fungerer korrekt.

Tekniske specifikation

Strømforsyning	230V ~ 50Hz
Effekt	1200 W
Bore dybde	80 cm
Bor diameter	15 cm
Borehastighed	Max 200 omdr./min
Isoleringsklasse	II
Vægt:	12,8 kg
Lydeffektniveau L_{WA}	102 dB(A)
Lydtryksniveau L_{PA}	90 dB(A)
Vibration	5,5 m/s ²

Table of content

Warning symbols2
Identification of parts.....3
Assembling the earth auger8
Operation8
Storage and maintenance.....8
Troubleshoot.....9
Technical Data.....9

Spare parts

Parts list and exploded drawings for every product can be found on our website www.texas.dk If you can find the part numbers you need, this will speed up the service. To purchase spare parts, please contact your dealer.

Recycling

Electrical products should not be disposed with the household garbage.
Please dispose your electrical product at the recycling center



Assembling the earth auger

Please assemble the earth auger as followed (see illustration page 3):



1. Set the extension tube (B) on the output shaft on the machine unit (A) lock with bolt and split.
2. Insert the Auger bit (C) into the extension tube (B) lock with bolt and split.

Operation

1. Before starting the machine, position the auger upright at the desired drilling point.
2. Position your feet away from the auger bit, ensure a stable and not slippery foothold.
3. Hold the 2 handles with both hands firmly and press the back plate close to your thighs
4. Press the safe lock button and slowly squeeze trigger lever.
5. The auger bit will start drilling. To make your drilling more efficient and stabil. Add a consistent pressure on the handles.
6. Pull periodically, the auger bit out of the drilling hole remove earth and debris and reinsert auger bit.





Important! Keep the back plate of the machine close to your body at all times. The machine will strike backwards, when the auger gets jammed during drilling.

-  Do not put your body weight on the machine, while drilling.
-  Only use approved auger bits provided by the manufacturer.
-  Do not operate the machine in excessively hard terrain.

Extension cord

- The Extension cord may get disconnected from the power supply during use. This can be avoided by making a knot with the two cords

-  Use only extension cords approved for outdoor use
-  Keep cord away from auger and drilling place.
-  Before usage; ensure that the cord is safe and not worn. Replace if necessary

Storage and maintenance

Before carrying out any maintenance, cut off the electric power supply by disconnecting the plug from the extension cable.

- Regular cleaning and maintenance of your appliance will ensure efficiency and prolong the life of your appliance.
- Only use a cloth soaked with hot water and a soft brush to clean the application. Never wet or spray water on the machine!
- Do not use detergents or solvents as these could cause irreparable damage to your appliance. Chemicals can ruin the plastic parts.
- To protect the application from corrosion when storing for a longer period, treat the metal parts with harmless oil to the environment.
- Store the appliance in a dry room out reach of kids.

If you don't need to use the earth auger for a longer period of time take the following precautions.

- Carefully clean the machine and lubricate auger bit and extension tube in oil.
- Store the machine in a dry place protected against dust, moist and frost.

Troubleshoot

Warning! Before any maintenance, unplug from the mains first.

Motor does not start

- Mains failure. Check the mains if the same as described in the technical data.

Connections problem.

- Check electrical connection and make sure the operation of the switch is turned on correctly.

Technical Data

Power supply voltage	230V~50Hz
Power consumption	1200 W
Drill Depth	80 cm
Auger diameter	15 cm
Auger speed	Max 200 rpm
Isolation class	II
Weight:	12.8 kg
Sound power level L_{WA}	102 dB(A)
Sound pressure level L_{PA}	90 dB(A)
Vibration	5.5 m/s ²

Inhaltsverzeichnis

Warnung Symbole	2
Identifizierung der Teile.....	3
Montage des Erdbohrers	10
Bedienung.....	10
Aufbewahrung und Wartung	11
Fehlersuche	11
Technische Daten.....	11

Ersatzteile

Eine Teileliste und Explosionszeichnungen sind auf unserer Website **www.texas.dk** zu finden.

Wenn Sie die Teilenummern selbst ermitteln, erleichtert das unsere Arbeit.
Für den Kauf von Ersatzteilen nehmen Sie bitte mit Ihrem Händler Kontakt auf.

Entsorgung

Elektrische Produkte sollt nicht mit dem Hausmüll entsorgt werden.
Bitte entsorgen Sie Ihre Elektro-Produkt Recycling-Zentrum



Montage des Erdbohrers

Montieren Sie die Erdbohrer wie folgt (Siehe Abbildung Seite 3):



1. Setzen Sie das Verlängerungsrohr (B) an das Antriebswelle an der Maschine (A) ein. Mit Bolzen und Zacke befestigen.
2. Stecken Sie dem Bohrer (C) in das Verlängerungsrohr (B) ein. Mit Bolzen und Zacke befestigen.

Bedienung

1. Vor dem Start der Maschine, positionieren Sie den Bohrer senkrecht an der gewünschten Bohrstelle ein.
2. Positionieren Sie mit gespreizten Beinen vor der Schnecke. Sichern Sie sich dass Sie einen stabilen halt haben.
3. Halten Sie mit handfestem Griff die Beiden Tragegriffe. Halten Sie die 2 Griffe mit beiden Händen fest und drücken Sie die Rückenplatte eng an Ihre Oberschenkel an.
4. Aktivieren Sie den Verriegelungsknopf und drücken Sie sanft den Auslöser.
5. Die Schnecke fängt jetzt an zu Bohren. Um die Bohrungen mehr effizient und regelmäßig zu machen, halten Sie immer einen konsequenten Druck auf die Tragegriff und die Maschine.
6. Während der Bohrung. Ziehen Sie regelmäßig die Schnecke aus dem Bohrloch aus.



Wichtig! Halten Sie immer die Rückplatte eng an Ihren Körper ein. Die Maschine wird rückwärts schlagen, wenn der Erdbohrer während des Bohrens eingeklemmt wird.

-  Verwenden Sie während des Bohrens nicht Ihr Körpergewicht an die Tragegriffe und Maschine
-  Verwenden Sie nur zugelassene Bohrer Einheiten.
-  Verwenden Sie nicht die Maschine in allzu harter Erde.

Verlängerungskabel

Das Verlängerungskabel kann während der Arbeit mit dem Bohrer von Stromversorgungskabel abgetrennt werden. Dies kann durch das Festbinden eines Knoten zwischen den beiden Kabeln vermieden werden.



Verwenden Sie nur Verlängerungskabeln die für den Einsatz im Freien zugelassen ist.



Halten Sie das Stromkabel weg von der Schnecken Einheit.



Vergewissern Sie sich vor jedem Gebrauch dass das Stromkabel kein defekte hat.
Ersetzen Sie das Kabel, wenn nötig.

Aufbewahrung und Wartung

Bevor Wartungs-, trenne Sie die Stromversorgung, indem Sie den Stecker aus der Verlängerungskabel Ziehen.

- Regelmäßige Reinigung und Wartung sichert dass die Maschine effizient läuft und verlängert die Lebensdauer.
- Reinigen Sie D mit einem feuchten Tuch und einer weichen Bürste. Tauchen Sie das Gerät in Wasser, Spritz, niemals Wasser auf die Maschine!
- Verwenden Sie keine Reinigungsmittel oder Lösungsmittel, da dies zu irreparable Schäden, an der Maschine, führen kann. Chemikalien können die Kunststoffteile an der Maschine Schäden.
- Schmieren Sie die Metallteile der Maschinen in umweltfreundlichem Öl ein. Dies Verhindert Rost und ist besonders bei lang Zeit Aufstauung empfehlenswert.
- Lagern Sie das Gerät in einem trockenen Raum und von Kindern fern.

Wenn Sie nicht den Erdbohrer über einen längeren Zeitraum verwenden werden nehmen Sie die folgenden Vorkehrungen.

- Reinigen Sie die Maschine und fetten Sie den Bohrer und Verlängerungsrohr in Öl ein.
- Lagern Sie das Gerät an einem Raum die gegen Staub, Feuchtigkeit und Frost gesichert ist.

Fehlersuche

Warnung! Vor jeder Wartung, Erst die Maschine vom Stromnetz abschalten.

Der Motor startet nicht:

- Netzausfall. Überprüfen Sie Strom im Netzstecker ist.

Anschluss Probleme

- Prüfen Sie die elektrische Verbindung und sichern Sie sich, das der Schalter eingeschaltet ist richtig ein.

Technische Daten

Spannung	230V ~ 50Hz
Leistungsaufnahme	1200 W
Bohrtiefe	80 cm
Erdbohrer Diameter	15 cm
Isolationsklasse	II
Gewicht	12.8 kg
Schallleistungspegel L_{WA}	102 dB(A)
Schalldruckpegel L_{PA}	90 dB(A)
Vibration	5.5 m/s ²

CE - Overensstemmelseserklæring
CE - Declaration of conformity
CE - Konformitätserklärung

DK
GB
DE



EU-importør • EU-importer • EU-importeur •

Texas Andreas Petersen A/S

Erklærer herved at materiel • Hereby certifies that the following • Bescheinigt hiermit das die nachfolgenden •

Elektrisk jordbor • Electrical earth auger • Elektrische Erdbohrer •

EA 1200

Er fremstillet i overensstemmelse med følgende direktiver • Is in compliance with following directives • Steht im Einklang mit den folgenden Richtlinien •

2006/42/EC - 2004/108/EC

Materiellet er udført i henhold til følgende standarder • Conforms with the following standards • In Übereinstimmung mit den folgende Standards •

EN 60355-1 : 2012+A11 : 2014, EN 62233 : 2008, EN ISO 12100 : 2010

L_{WA}: 102 dB(A) L_{pA}: 90 dB(A)

a_h = 5.5 m/s² - k=1.5 m/s²

Texas Andreas Petersen A/S
Knullen 22 • DK-5260 Odense S • Denmark

Responsible person for documentation
Johnny Lolk

11.09.2017

Johnny Lolk
Managing Director

ОФИЦИАЛЬНЫЙ ДИЛЕР В УКРАИНЕ:

storgom.ua

ГРАФИК РАБОТЫ:

Пн. – Пт.: с 8:30 по 18:30

Сб.: с 09:00 по 16:00

Вс.: с 10:00 по 16:00

КОНТАКТЫ:

+38 (044) 360-46-77

+38 (066) 77-395-77

+38 (097) 77-236-77

+38 (093) 360-46-77

Детальное описание товара: <https://storgom.ua/product/texas-163484.html>

Другие товары: <https://storgom.ua/motobury.html>