

**Обов'язково ознайомтеся  
перед початком роботи!**

**Інструкція**



## **Портативна сонячна панель**

KS SP28W-4

KS SP60W-3

KS SP90W-3

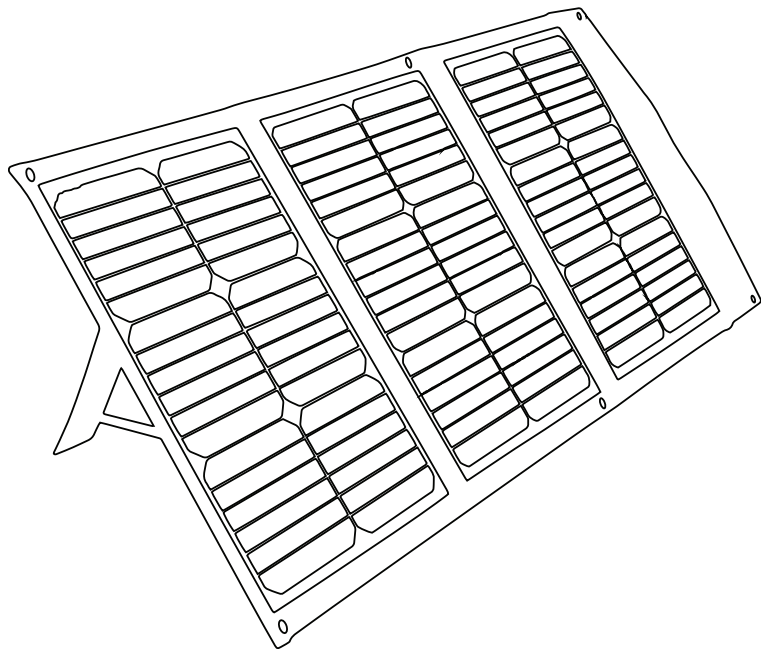



Дякуємо Вам за вибір продукції **Könnner & Söhnen®**. Ця інструкція містить стислий опис техніки безпеки, використання і налагодження. Більш детальну інформацію ви можете знайти на сайті офіційного виробника у розділі підтримка: [koenner-soehnen.com/manuals](http://koenner-soehnen.com/manuals)

Також перейти у розділ підтримки та завантажити повну версію інструкції можна, просканувавши QR код, або на сайті офіційного імпортера **Könnner & Söhnen®**: [www.koenner-soehnen.com](http://www.koenner-soehnen.com)



*Ми піклуємось про навколишнє середовище, тому вважаємо доцільним економити кількість витраченого паперу та залишаємо у друкованому вигляді стислий опис найважливіших розділів.*



**Обов'язково ознайомтеся з повною версією інструкції перед початком використання!**



Виробником продукції **Könnner & Söhnen®**: можуть бути внесені деякі зміни, які можуть бути не відображені в даній інструкції, а саме: Виробник залишає за собою право на внесення змін у дизайн, комплектацію та конструкцію виробу. Зображення та малюнки в інструкції з експлуатації є схематичними та можуть відрізнятися від реальних вузлів та написів на продукції.

В кінці інструкції міститься контактна інформація, якою Ви можете скористатись в разі виникнення проблем. Вся інформація в даній інструкції по експлуатації є найсвіжішою на момент друку. Актуальний перелік сервісних центрів Ви можете знайти на сайті офіційного імпортера: [www.koenner-soehnen.com](http://www.koenner-soehnen.com)



**УВАГА - НЕБЕЗПЕЧНО!**



**Недотримання рекомендації, що позначена цим знаком, може призвести до серйозних травм або загибелі оператора чи сторонніх осіб.**



**ВАЖЛИВО!**



**Корисна інформація у використанні апарату.**

## ОПИС ВИРОБУ

1

Цей зарядний пристрій на сонячній батареї підходить для зарядки мобільних телефонів, планшетів iPad, цифрових камер, PSP, GPS, пауербанків, електростанцій та інших пристроїв. Він підходить для всіх випадків застосування в зоні потрапляння сонячного світла. Зарядний пристрій забезпечує високу ефективність зарядки, простоту та безпечність використання, екологічність та енергоефективність.

### КОМПЛЕКТАЦІЯ

Сонячна батарея - (1 шт.)

Керівництво

користувача - (1 шт.)

Зарядний кабель постійного

струму - (1 шт.)



**УВАГА - НЕБЕЗПЕЧНО!**



1. Не вдаряйте, не проколюйте, не стискайте і не згинайте виріб, а також не кидайте його на підлогу, щоб уникнути незворотних пошкоджень.
2. Не піддавайте пристрій впливу вологи, щоб забезпечити тривале та надійне використання.
3. Різниця між номінальною та фактичною потужністю зарядного пристрою на сонячній батареї є нормальним явищем, оскільки фактична потужність залежить від рівня сонячного освітлення, кута падіння сонячних променів та температури навколишнього середовища.
4. Інтенсивність сонячного світла має бути високою, а сонячна панель має бути орієнтована максимально перпендикулярно потоку сонячного світла.
5. При поглинанні сонячного світла для заряджання поверхня сонячної панелі не повинна бути затінена.

- Екологічно чистий, практичний та зручний пристрій для аварійного електропостачання у зовнішніх умовах.
- Складна конструкція компактних розмірів, зручно переносити однією рукою.
- Високоякісний монокристалічний кремній сонячного елементу забезпечує високу ефективність зарядки і тривалий термін служби.
- Виріб сумісний з більшістю портативних станцій живлення. Ви можете перетворювати і зберігати сонячну енергію в батареї портативної станції живлення вдень і витратити її вночі. У комплект до портативної сонячної панелі входить адаптер з роз'ємами USB, за допомогою якого можна заряджати мобільні телефони, планшети, повербанки і т.д.



**ПРИМІТКА**



**Портативна станція живлення не входить у комплектацію виробу.**

## ОПИС МОДЕЛЕЙ

## 3

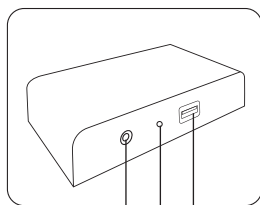

1 2 3

### МОДЕЛЬ KS SP28W-4

1. Вхід DC 18V
2. Світловий індикатор
3. USB вихід

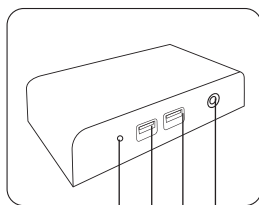

1 2 3 4

### МОДЕЛЬ KS SP60W-3

1. Світловий індикатор
2. USB вихід
3. Вихід USB QC 3.0
4. Вхід DC 18V

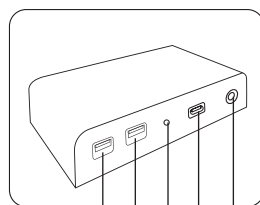

1 2 3 4 5

### МОДЕЛЬ KS SP90W-3

1. USB вихід
2. Вихід USB QC 3.0
3. Світловий індикатор
4. Вихід Type-C
5. Вхід DC 18V

3 секції: 21 Вт/30 Вт/60 Вт/90 Вт/120 Вт

4 секції: 28 Вт/40 Вт/80 Вт/100 Вт

### ВИХІДНИЙ БОКС

Між різними моделями можуть бути певні відмінності. Дотримуйтесь інструкцій до конкретного виробу.

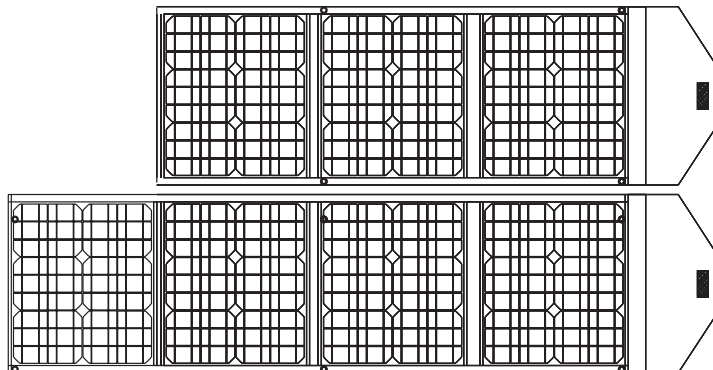

**ВАЖЛИВО!**

Виробник залишає за собою право на внесення змін до комплектації, дизайну та конструкції виробів. Зображення в інструкції схематичні і можуть відрізнятися від реальних вузлів та написів на виробі.

**ТЕХНІЧНІ ХАРАКТЕРИСТИКИ****4**

Модель	KS SP28W-4	KS SP60W-3	KS SP90W-3
Сонячна батарея	28 Вт з монокристалічного кремнію (4 шт.)	60 Вт з монокристалічного кремнію (3 шт.)	90 Вт з монокристалічного кремнію (3 шт.)
Ефективність перетворення	>20%	>20%	>20%
Вихід сонячної панелі макс.	Макс. 18 В/1.55 А	Макс. 18 В/3.33 А	Макс. 18 В/5 А
Вихід адаптеру USB	5 В/2.4 А	5 В/2.4 А	5 В/2.4 А
Вихід адаптеру USB QC 3.0	-	5 В/3 А, 9 В/2 А, 12 В/1.5 А	5 В/3 А, 9 В/2 А, 12 В/1.5 А
Вихід адаптеру Type-C	-	-	60 Вт, 5 В/3 А, 9 В/3 А, 12 В/2.5 А, 15 В/2 А
Розміри у складеному вигляді (ДхШхВ), мм	290x200x29	399x355x28	520x370x45
Розміри у розкладеному вигляді (ДхШхВ), мм	1050x290x4	1218x399x4	1280x520x4
Вага, кг	1.1	2.5	3.18
Робоча температура	від -20 °С до 85 °С	від -20 °С до 85 °С	від -20 °С до 85 °С
Комплект поставки	Сонячна панель 28 Вт - (1 шт.) Кабель DC-DC - (1 шт.) Комплект DC конекторів - (1 шт.) Зарядний адаптер з виходами USB - (1 шт.)	Сонячна панель 60 Вт - (1 шт.) Кабель DC-DC - (1 шт.) Кабель DC-Anderson - (1 шт.) Комплект DC конекторів - (1 шт.) Зарядний адаптер з виходами USB (1 шт.)	Сонячна панель 90 Вт - (1 шт.) Кабель DC-DC - (1 шт.) Кабель DC-Anderson - (1 шт.) Комплект DC конекторів - (1 шт.) Зарядний адаптер з виходами USB (1 шт.)

**ЕКСПЛУАТАЦІЯ****5****СПОСІБ ВИКОРИСТАННЯ**

1. Розгорніть сонячну панель, розташуйте її перпендикулярно потоку сонячного світла і підключіть до неї через зарядний адаптер пристрої, які потрібно зарядити.
2. Якщо індикатор світиться червоним кольором, зарядний адаптер отримує достатню кількість сонячної енергії.

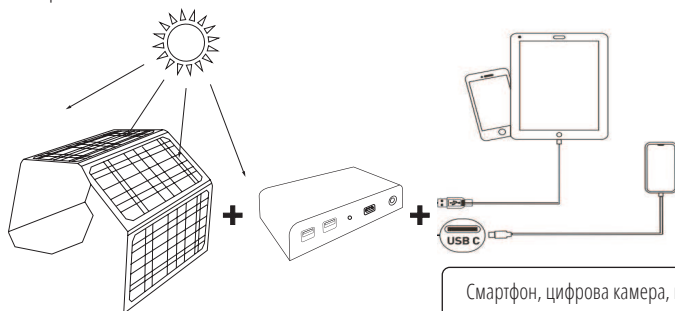

Смартфон, цифрова камера, планшет

## СУМІСНІСТЬ

Завдяки конекторам різних розмірів, що входять до комплектації, цей пристрій сумісний із більшістю портативних станцій живлення. Кабель DC-DC який входить у комплект поставки має конектори 5,5 x 2,1 мм сумісні з більшістю наявних на ринку портативних станцій живлення.



**ПРИМІТКА**



**Портативна станція живлення не входить у комплектацію виробу.**

## ЯК ЗАРЯДИТИ ПОРТАТИВНУ СТАНЦІЮ ЖИВЛЕННЯ:

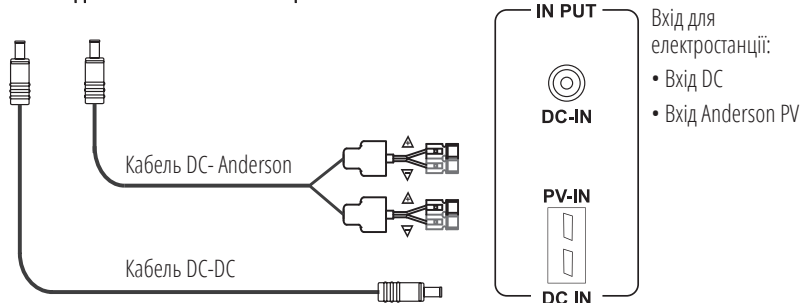

## РЕКОМЕНДАЦІЇ

**6**

1. Не підключайте до портативної сонячної панелі одночасно зарядний адаптер та портативну станцію живлення.
2. Зарядний адаптер не є водонепроникним, тому не допускайте попадання на нього вологи, дощу, снігу тощо.
3. Під час заряд тримайте пристрій у прохолодному місці.

## ПИТАННЯ ТА ВІДПОВІДІ

**7**

### 1. Цей пристрій містить акумулятор чи заряджається напругу?

Цей пристрій не має акумулятора, але його можна використовувати для зарядки ваших пристроїв напругу.

### 2. Як швидко починається процес заряджання?

Процес заряджання одразу після потрапляння потоку сонячного світла на сонячну панель.

## УМОВИ ГАРАНТІЇ

**8**

На зарядний пристрій на сонячній батареї діє гарантія один рік з моменту продажу товару, що підтверджується записом і печаткою продавця в гарантійному талоні. Протягом гарантійного терміну всі несправності, що виникли за вини виробника, усуваються безкоштовно.

Умови гарантії продукції **Könnner & Söhnen®** ретельно описані у Вашому гарантійному талоні, який обов'язково видається при купівлі.



# EC Declaration of Conformity

Nr. 127

The following products have been tested by us with the listed standards and found in compliance with the European Community Electromagnetic compatibility Directive (EMC) 2014/30/EC.

Manufacturer: DIMAX INTERNATIONAL GmbH  
Address: Flinger Broich 203, 40235 Duesseldorf, Germany  
Product: Portable solar panel "Könner & Söhnen"  
Type / Model: KS SP28W-4, KS SP60W-3, KS SP90W-3

The statement is based on a single evaluation of above mentioned products. It does not imply an assessment of the whole production and does not permit the use of the test lab. logo. The manufacturer should ensure that all product in series production are in conformity with the product sample detailed in this report. The applicant should hold the whole technical report at disposal of the competent all the right.

Applied EC Directives: 2014/30/EC Electromagnetic compatibility Directive (EMC)  
Directive 2011/65/EU (RoHS) as last amended by  
Directive (EU) 2015/863

Applied Standards: EN IEC 61000-3-2:2019/A1:2021, EN 61000-3-3:2013+ A2:2021  
EN 61000-4-2:2009, EN IEC 61000-4-3:2020,  
EN 61000-4-4:2012, EN 61000-4-5:2014+A1:2017,  
EN 61000-4-6:2014, EN 61000-4-8: 2010,  
EN IEC 61000-4-11:2020  
IEC 62321-5:2013, IEC 62321-4:2013+A1:2017,  
IEC 62321-7-2:2017 , IEC 62321-6:2015 , IEC 62321-8:2017,  
IEC 62321-3-1:2013 , IEC 62321-7-1:2015



**Issued Date:** 2022-06-20  
**Place of issue:** Duesseldorf  
**General director:** Fomin P. *P. Fomin*

**DIMAX**  
International  
GmbH  
Steuer-Nr: 103 5722 2493  
USt-Id-Nr: DE29617274

We DIMAX INTERNATIONAL GmbH hereby declare that specified above conforms covering European Parliament and Council Directives, Electromagnetic compatibility Directive (EMC) 2014/30/EC of 26 February 2014. The CE mark above can be used under the responsibility of manufacturer. After completion of an EC declaration of Conformity and compliance with all relevant EC directives.

## КОНТАКТИ

### Deutschland:

DIMAX International GmbH  
Flinger Broich 203 -FortunaPark-  
40235 Düsseldorf, Deutschland  
koenner-soehnen.com

### Ihre Bestellungen

orders@dimaxgroup.de

### Kundendienst, technische Fragen und Unterstützung

support@dimaxgroup.de

### Garantie, Reparatur und Service

service@dimaxgroup.de

### Sonstiges

info@dimaxgroup.de

---

### Polska:

DIMAX International  
Poland Sp.z o.o.

Polska, Warczawska,  
306B 05-082 Stare Babice,  
info.pl@dimaxgroup.de

---

### Україна:

ТОВ «Техно Трейд КС»,  
вул. Електротехнічна 47, 02222,  
м. Київ, Україна

sales@ks-power.com.ua

---

## **ОФИЦИАЛЬНЫЙ ДИЛЕР В УКРАИНЕ:**

[storgom.ua](http://storgom.ua)

### **ГРАФИК РАБОТЫ:**

Пн. – Пт.: с 8:30 по 18:30

Сб.: с 09:00 по 16:00

Вс.: с 10:00 по 16:00

### **КОНТАКТЫ:**

+38 (044) 360-46-77

+38 (066) 77-395-77

+38 (097) 77-236-77

+38 (093) 360-46-77

Детальное описание товара:

<https://storgom.ua/product/konner-sohnen-150911.html>

Другие товары:

<https://storgom.ua/solnechnye-paneli-dlya-zaryadnyh-stancij.html>