



Посібник користувача
HUSQVARNA AUTOMOWER®
420/430X/440/450X



UK, Українська

Перед експлуатацією виробу уважно прочитайте цей посібник користувача та переконайтесь, що вам зрозумілі всі інструкції.



Зміст

1 Вступ		5.1 Вступ – технічне обслуговування	40
1.1 Вступ.....	3	5.2 Очищення виробу.....	40
1.2 Огляд виробу	4	5.3 Заміна лез.....	41
1.3 Символи на виробі.....	5	5.4 Акумулятор.....	41
1.4 Символи на дисплеї.....	5	5.5 Зимове обслуговування.....	42
1.5 Символи на акумуляторі.....	6	6 Усунення несправностей	
1.6 Загальні інструкції посібника.....	6	6.1 Вступ – пошук і усунення несправностей.....	43
1.7 Огляд структури меню – 1.....	7	6.2 Повідомлення про помилки.....	43
1.8 Огляд структури меню – 2.....	8	6.3 Інформаційні повідомлення.....	49
1.9 Огляд структури меню – 3.....	9	6.4 Світловий індикатор зарядної станції.....	51
1.10 Дисплей.....	10	6.5 Ознаки.....	52
1.11 Кнопкова панель.....	10	6.6 Пошук розривів в обмежувальному контурі.....	53
2 Безпека		7 Транспортування, зберігання й утилізація	
2.1 Інформація про правила техніки безпеки.....	11	7.1 Транспортування.....	56
2.2 Визначення щодо безпеки.....	12	7.2 Зберігання.....	56
2.3 Правила техніки безпеки під час використання виробу.....	12	7.3 Утилізація.....	56
3 Установлення		8 Технічні характеристики	
3.1 Вступ – установлення.....	16	8.1 Технічні характеристики.....	57
3.2 Основні компоненти, що використовуються під час установлення.....	16	8.2 Зареєстровані товарні знаки.....	60
3.3 Загальна підготовка.....	16	9 Гарантія	
3.4 Перед установленням дротів.....	16	9.1 Гарантійні умови.....	61
3.5 Установлення виробу.....	21		
3.6 Фіксація дроту на місці за допомогою кілків.....	23		
3.7 Закопування граничного чи прямого дроту.....	23		
3.8 Подовження граничного чи прямого дроту.....	24		
3.9 Після встановлення виробу.....	24		
3.10 Налаштування виробу.....	24		
3.11 Програма Automower® Connect.....	25		
3.12 Налаштування виробу за допомогою клавіатури та дисплея.....	25		
3.13 Доступ до меню на дисплеї виробу.....	25		
4 Експлуатація			
4.1 Головний вимикач.....	37		
4.2 Увімкнення виробу.....	37		
4.3 Режими роботи – запуск.....	37		
4.4 Паркування виробу.....	38		
4.5 Вимкнення виробу.....	38		
4.6 Вимкнення виробу.....	38		
4.7 Заряджання акумулятора.....	38		
5 ТЕХНІЧНЕ ОБСЛУГОВУВАННЯ			

1 Вступ

1.1 Вступ

Серійний номер:

PIN-код:

Серійний номер знаходиться на табличці з паспортними даними виробу та на його коробці.

- Використовуйте серійний номер для реєстрації свого виробу на www.husqvarna.com.

1.1.1 Підтримка

Із запитаннями щодо підтримки виробу звертайтеся до дилера Husqvarna з обслуговування.

1.1.2 Опис виробу

Зверніть увагу: Husqvarna регулярно оновлює зовнішній вигляд і функціональні можливості виробів. Див. *Підтримка на сторінці 3*.

Цей виріб – роботизована газонокосарка. Виріб скошує траву автоматично, а в якості джерела живлення в ньому встановлено акумулятор. Вона постійно переходить від скошування до заряджання. Схема руху є довільною, завдяки чому косарка рухається рівномірно й зношується менше. Граничний і напрямний дроти керують рухом виробу по робочій зоні. Датчики на виріб визначають, коли виріб наближається до граничного дроту. Перш ніж розвернутися, передня частина виробу завжди виїжджає за межі граничного дроту на визначену відстань. Коли виріб зіштовхується з перешкодою або наближається до граничного дроту, виріб вибирає інший напрямок руху.

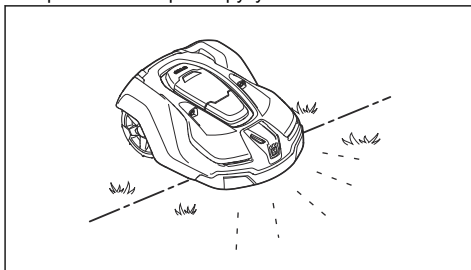

Користувач вибирає робочі налаштування за допомогою кнопок на кнопковій панелі. На екрані відображаються вибрані та можливі робочі налаштування, а також режим роботи виробу.

1.1.2.1 Техніка скошування

Виріб є екологічно безпечним, простим в експлуатації та енергоощадним. Метод частого скошування дає змогу покращити якість газону й зменшити обсяги використання добрив. Збирання трави не є обов'язковим.

1.1.2.2 Пошук зарядної станції

Виріб працює до вичерпання заряду акумулятора. Потім виріб пересувається до зарядної станції за напрямним дротом. Направний дріт прокладається від зарядної станції до, наприклад, віддаленої частини робочої зони або крізь вузький прохід. Направний дріт з'єднано з граничним дротом, що спрощує процедуру пошуку зарядної станції виробом.

1.1.2.3 Automower® Connect

Automower® Connect – це мобільна програма, яка дає змогу дистанційно обирати робочі налаштування виробу. Див. *Програма Automower® Connect на сторінці 25*.

1.2 Огляд виробу

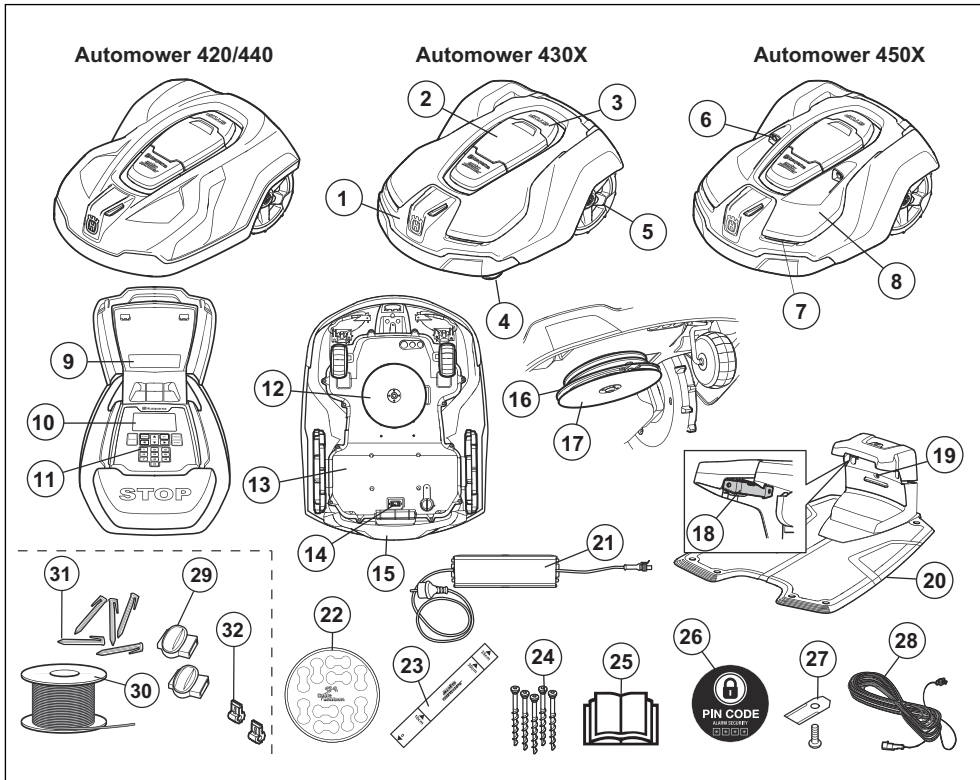

Номерами на малюнку позначені такі компоненти:

- | | |
|--|--|
| 1. Корпус | 15. Ручка |
| 2. Кришка екрана й кнопкової панелі | 16. Диск для лез |
| 3. Кнопка зупинення | 17. Захисна пластина |
| 4. Передні колеса | 18. Контактні пластини |
| 5. Задні колеса | 19. Світлодіод для індикації роботи зарядної станції й обмежувального дроту |
| 6. Ультразвукові датчики | 20. Зарядна станція |
| 7. Передні фари | 21. Блок живлення (вигляд залежить від країни) |
| 8. Змінна кришка | 22. Маркери кабелю |
| 9. Табличка з паспортними даними (зокрема ідентифікаційним кодом виробу) | 23. Лінійка для вимірювання обмежувального дроту під час його встановлення (виламується з коробки) |
| 10. Дисплей | 24. Гвинти для фіксації зарядної станції |
| 11. Кнопкова панель | 25. Посібник користувача й короткий посібник |
| 12. Система скошування | 26. Наклейка сигналізації |
| 13. Шасі з електронними деталями, акумулятором і двигунами | 27. Запасні леза |
| 14. Головний перемикач | 28. Кабель низької напруги |
| | 29. Муфти для з'єднання обмежувального дроту ¹ |

¹ Входить до монтажного комплекту, який постачається окремо.

- 30. Дріт для формування обмежувального контуру й напрямного дроту²
- 31. Кілочки³
- 32. Клеми для підключення граничної петлі⁴

1.3 Символи на виробі

Ці символи нанесено на виріб. Ретельно вивчіть їх значення.



ПОПЕРЕДЖЕННЯ. Перш ніж почати роботу з виробом, ретельно ознайомтеся з інструкцією з експлуатації.



ПОПЕРЕДЖЕННЯ. Вимкніть виріб, перш ніж підняти виріб або працювати з ним.



ПОПЕРЕДЖЕННЯ. Під час роботи тримайтеся від виробу на безпечній відстані. Тримайте руки й ноги на безпечній відстані від лез, що обертаються.



ПОПЕРЕДЖЕННЯ. Не катайтеся на виробі. Тримайте руки й ноги на відстані від виробу; у жодному разі не просувайте їх під виріб.

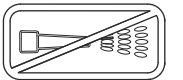

Не мийте виріб за допомогою мийки високого тиску або під проточною водою.

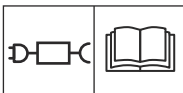

Використовуйте знімний блок живлення, зазначений на етикетці поруч із символом.



Цей прилад відповідає вимогам застосованих директив ЄС.



Після закінчення терміну експлуатації цей виріб не можна утилізувати разом із побутовими відходами. Утилізуйте прилад згідно з нормами місцевого законодавства.



Шасі газонокосарки містить чутливі до електростатичного розряду деталі. Обслуговування шасі має виконувати кваліфікований персонал. Тому шасі можуть відкривати лише спеціалісти авторизованого сервісного центру. Пошкодження ущільнення може призвести до часткового або повного скасування гарантії на пристрій.



Дріт низької напруги не можна вкорочувати, подовжувати або зрощувати.

Не користуйтеся тримером, якщо неподалік знаходиться кабель низької напруги. Будьте обережні, підстригаючи ділянки біля дроту.

1.4 Символи на дисплеї



У меню розкладу виконуються налаштування часу скошування газону виробом.



У меню висоти різання задається висота скошування трави.



У меню безпеки для виробу можна вибрати 3 рівні безпеки.



У меню повідомлень можна знайти *повідомлення про помилки й інформаційні повідомлення* виробу.



Функція погодного таймера автоматично пристосовує інтервали скошування до темпів зростання трави.



У меню встановлення можна задати ручні налаштування для встановлення виробу.



У меню налаштувань можна встановити загальні параметри виробу.

² Входить до монтажного комплекту, який постачається окремо.

³ Входить до монтажного комплекту, який постачається окремо.

⁴ Входить до монтажного комплекту, який постачається окремо.



У меню аксесуарів можна ввести налаштування аксесуарів для виробу.



Налаштовано розклад, коли виробу не потрібно косити траву.



Виріб ігноруватиме розклад.



Індикатор стану акумулятора вказує рівень заряду акумулятора. Цей символ блимає під час заряджання виробу.



Виріб перебуває на зарядній станції, але не заряджає акумулятор.



Виріб переведено в режим ECO.



Бездротовий зв'язок по Bluetooth® із вашим мобільним пристроєм.



Навігація за GPS активна. Блимає, оскільки йде збирання GPS-інформації.



Навігація за GPS не активна.



Потужність приймального сигналу GPRS.



Проблема з підключенням до інтернет-сервера.



Проблема із SIM-картою або модулем.

1.5 Символи на акумуляторі



Прочитайте інструкції з експлуатації.



Не кидайте акумулятор у полум'я та не піддавайте його впливу джерел тепла.



Не занурюйте акумулятор у воду.

1.6 Загальні інструкції посібника

Для спрощення сприйняття інформації в посібнику користувача використовуються такі умовні позначення:

- Виділений *курсивом* текст – це текст, який відображається на дисплеї або є посиланням на інший розділ у посібнику користувача.
- **Жирним шрифтом** виділено назви кнопок, розміщених на виробі.

1.7 Огляд структури меню – 1

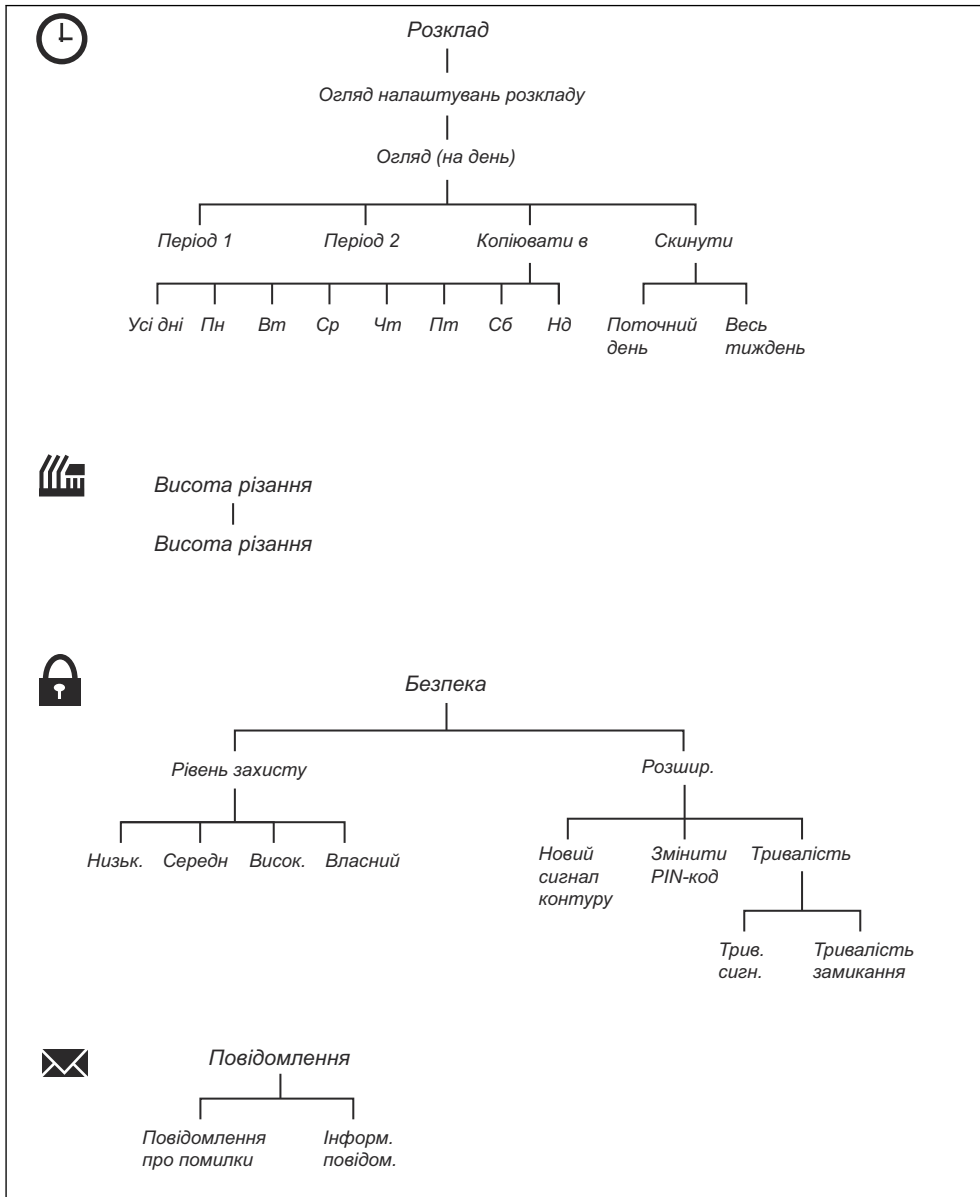

1.8 Огляд структури меню – 2

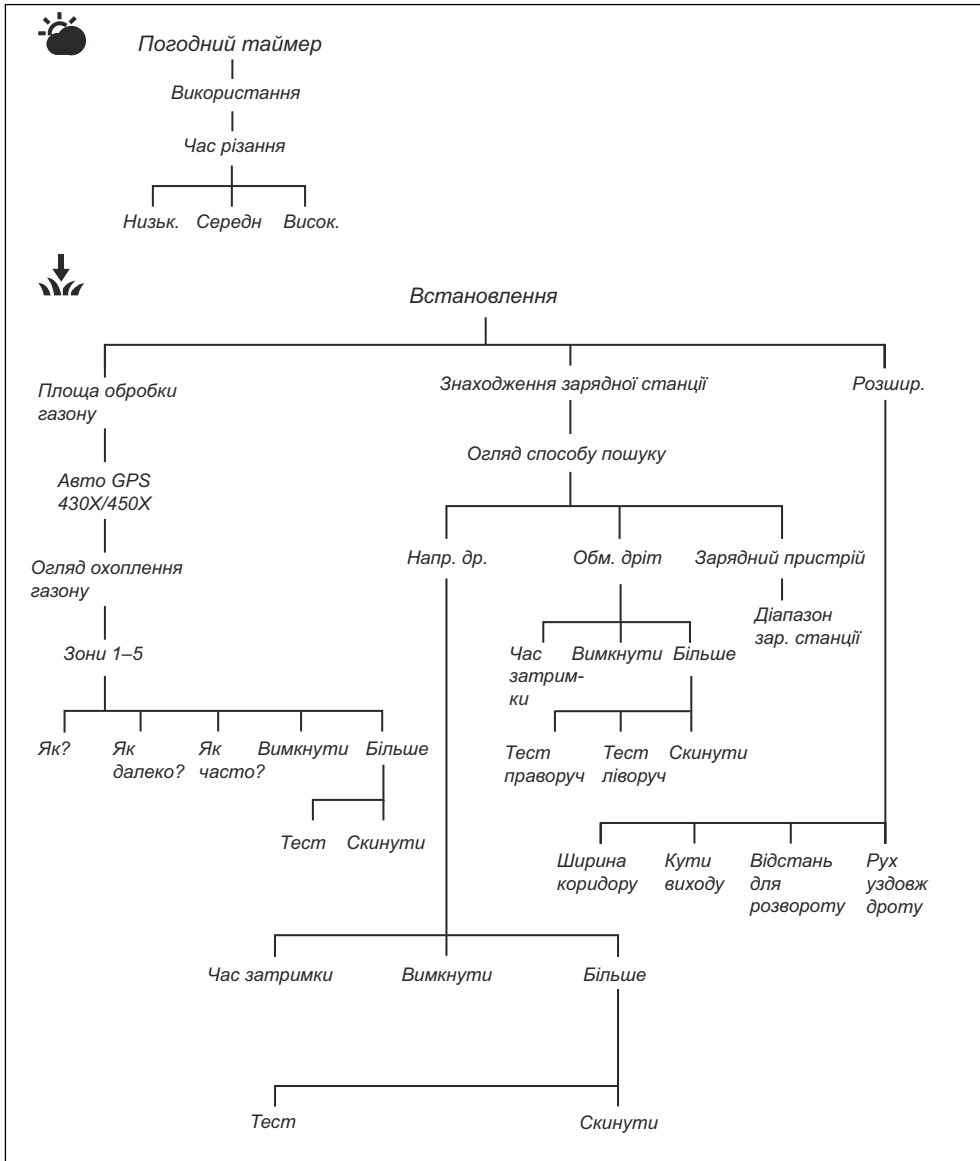

1.9 Огляд структури меню – 3

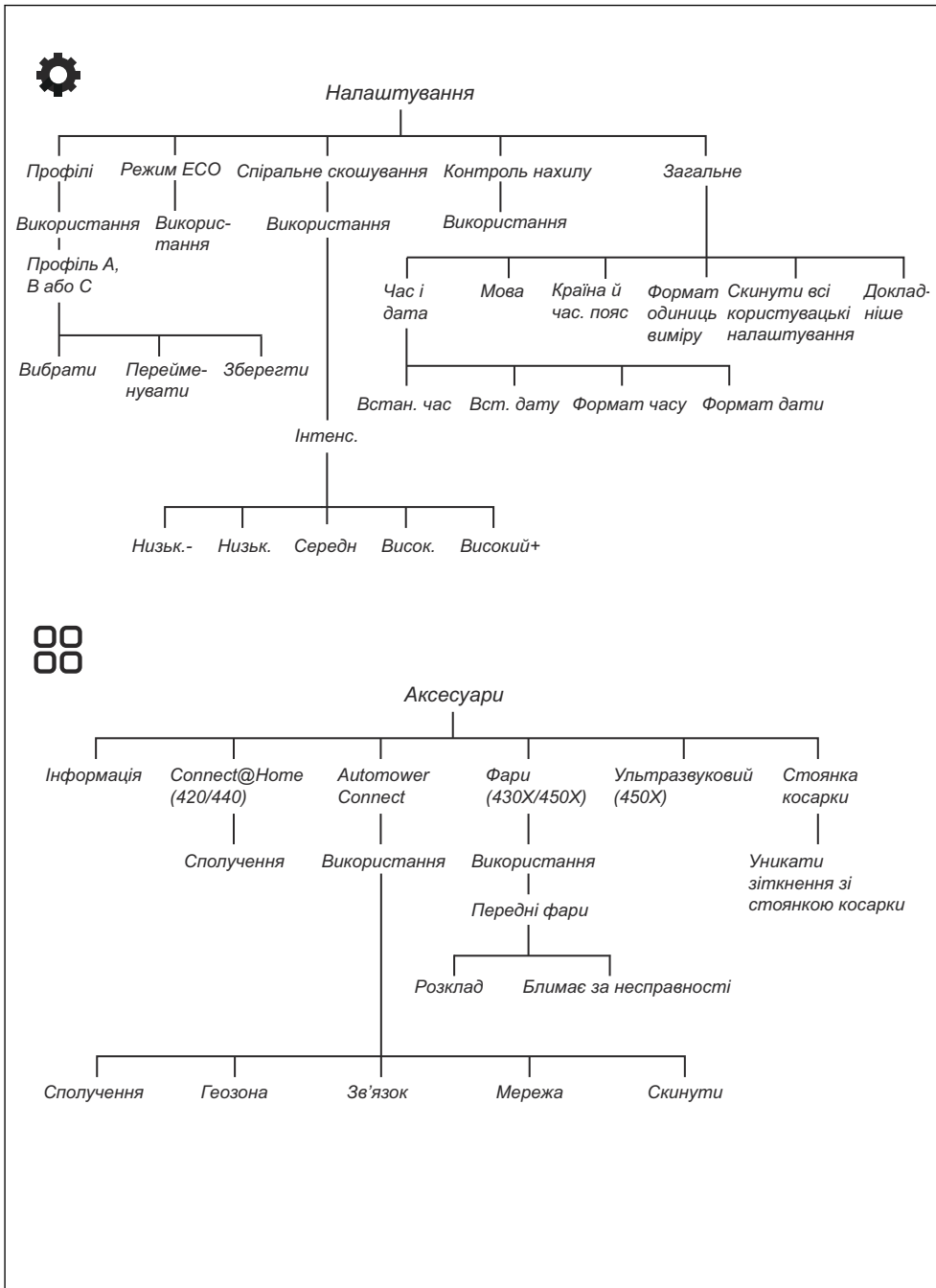

1.10 Дисплей

На дисплеї виробу відображається інформація й налаштування виробу.

Щоб відобразився дисплей, натисніть кнопку **STOP** (Зупинення).

1.11 Кнопкова панель

Для переходу в меню використовуйте клавіатуру на виробі. Щоб відобразилася клавіатура, натисніть кнопку **STOP** (Зупинення).

- Щоб почати експлуатацію виробу, натисніть кнопку **START** (A) (Запуск).
- Для переміщення по списку меню вгору натискайте кнопку **BACK** (B) (Назад).
- Для переходу по меню натискайте **кнопки зі стрілками** (C).
- Для підтвердження вибраних у меню налаштувань використовуйте кнопку **OK** (D).
- Для переходу до головного меню використовуйте кнопку **MENU** (E) (Меню).
- Щоб відправити виріб на зарядну станцію, використовуйте кнопку **PARK** (F) (Паркування).
- Для введення PIN-коду, часу й дати використовуйте кнопки **із цифрами** (G).

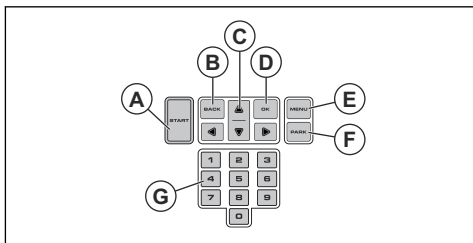

2.1 Інформація про правила техніки безпеки

2.1.1 ВАЖЛИВО! УВАЖНО ПРОЧИТАЙТЕ ПЕРЕД ЕКСПЛУАТАЦІЄЮ. ЗБЕРЕЖІТЬ ДЛЯ ПОДАЛЬШОГО ВИКОРИСТАННЯ.

Користувач виробу несе відповідальність за нещасні випадки або шкоду, заподіяну іншим людям і майну.

Цей прилад не призначений для експлуатації особами (зокрема дітьми) з обмеженими фізичними, сенсорними чи психічними можливостями (що можуть впливати на безпеку під час роботи з виробом) або тими, які не мають необхідного досвіду й знань, за виключенням випадків, коли вони користуються виробом під наглядом відповідальної за їхню безпеку особи або належним чином проінструковані нею.

Діти віком від 8 років і особи з обмеженими фізичними, сенсорними або психічними можливостями або особи, які не мають необхідного досвіду й знань, можуть використовувати цей пристрій лише під наглядом або після належного інструктажу щодо безпечного використання пристрою, за умови розуміння ними пов'язаних із таким використанням ризиків. Вік оператора може обмежуватися місцевими нормами. Дітям забороняється чистити виріб і здійснювати його технічне обслуговування без нагляду.

Категорично заборонено підключати блок живлення до електромережі, якщо штепсельну вилку чи дріт пошкоджено. Зношений чи пошкоджений дріт збільшує ризик ураження електричним струмом.

Заряджайте акумулятор лише за допомогою комплектної зарядної станції. Неправильне використання може призвести до ураження електричним струмом, перегріву або витоку

корозійної рідини з акумулятора. У випадку витоку електроліту змийте його водою або засобом для нейтралізації. У випадку потрапляння електроліту в очі зверніться до лікаря.

Використовуйте лише рекомендовані виробником оригінальні акумулятори. Гарантувати безпечність приладу за використання неоригінальних акумуляторів неможливо. Не використовуйте одноразові батареї.

Перш ніж вийняти акумулятор, пристрій необхідно від'єднати від джерела живлення.



ПОПЕРЕДЖЕННЯ:

Виріб може бути небезпечним, якщо користуватися ним неправильно.



ПОПЕРЕДЖЕННЯ: У разі нещасного випадку або травми зверніться по медичну допомогу.



ПОПЕРЕДЖЕННЯ:

Забороняється використовувати виріб, якщо в робочій зоні перебувають тварини чи люди, особливо діти.



ПОПЕРЕДЖЕННЯ: Вказує на те, що в разі порушення інструкцій, наведених у цьому посібнику, існує небезпека поранення або смерті оператора чи інших осіб, що знаходяться поруч.



ПОПЕРЕДЖЕННЯ:

Тримайте руки й ноги на безпечній відстані від лез, що обертаються. В жодному разі не підносьте руки й ноги до ввімкненого приладу або під нього.



УВАГА: Вказує на те, що в разі порушення інструкцій, наведених у цьому посібнику, існує небезпека пошкодження виробу, інших матеріалів або навколишніх об'єктів.

Зверніть увагу: Використовується для надання додаткової інформації щодо певної ситуації.

2.3 Правила техніки безпеки під час використання виробу

2.3.1 Використання

- Виріб можна використовувати тільки в поєднанні з обладнанням, рекомендованим

виробником. Будь-яке інше використання є неправильним. Слід точно дотримуватися інструкцій виробника щодо використання й обслуговування пристрою.

- Якщо виріб використовується в громадських місцях, навколо робочої зони обов'язково слід встановити попереджувальні знаки. Попереджувальні знаки повинні містити такий текст: **Обережно! Працює автоматична газонокосарка! Тримайтеся на відстані! Слідкуйте за дітьми!**

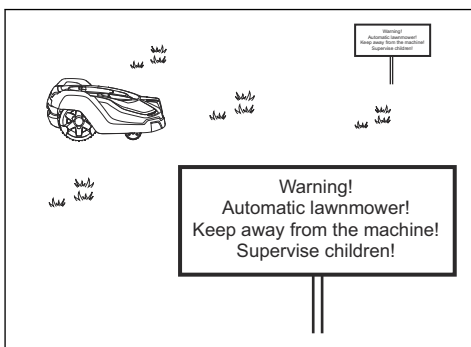

- Якщо в робочій зоні перебувають люди, зокрема діти, або тварини, переведіть виріб у режим Park (Паркування), див. *Паркування виробу на сторінці 38*, або вимкніть його. Див. *Вимкнення виробу на сторінці 38*. Рекомендується програмувати виріб на роботу в той час, коли робоча зона вільна. Див. *Розклад на сторінці 26*. Майте на увазі, що деякі тварини, наприклад їжаки, ведуть нічний спосіб життя. Для них виріб може бути небезпечним.
- Забороняється встановлювати зарядну станцію чи будь-яке її приладдя на відстані 60 см (24 дюйми) від легкозаймистих матеріалів або ближче. Забороняється встановлювати блок живлення в легкозаймистих середовищах. У разі несправності зарядна станція й блок живлення можуть нагріватися та створювати підвищений ризик пожежі.
- Використовувати, обслуговувати й ремонтувати виріб можуть лише особи, добре обізнані з його характеристиками та правилами безпеки. Перед початком експлуатації виробу уважно прочитайте Посібник користувача й переконайтеся, що ви зрозуміли наведені в ньому вказівки.
- Забороняється змінювати конструкцію виробу. Відповідальність за внесення будь-яких модифікацій несе користувач.
- Впевніться, що на газоні немає сторонніх предметів, як-от каменів, гілок, інструментів чи іграшок. У разі удару ножа по будь-якому

сторонньому предмету він може пошкодитися. Перш ніж усунути засмічення, обов'язково вимкайте виріб за допомогою головного перемикача. Перш ніж знову запускати виріб, огляньте його на наявність пошкоджень.

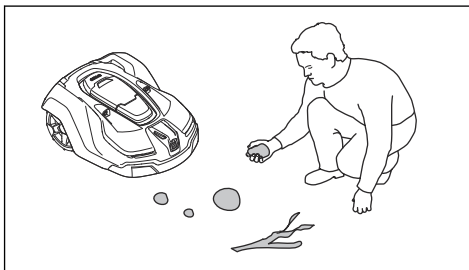

- У разі ненормальної вібрації виробу вимкніть його за допомогою головного перемикача. Перевірте виріб на відсутність пошкоджень перед повторним запуском.
- Запустіть виріб, як описано в інструкціях. Якщо виріб увімкнено, тримайте руки й ноги на безпечній відстані від лез, що обертаються. Не просувайте руки й ноги під виріб.
- Заборонено торкатися рухомих частин, зокрема диска з ножами, до їхнього повного зупинення.
- Забороняється піднімати або переносити ввімкнений виріб.
- Не дозволяйте використовувати виріб особам, які не ознайомлені з правилами роботи з ним.
- Не можна допускати зіткнення виробу з людьми або тваринами. Якщо на шляху виробу опиниться людина або тварина, газонокосарку слід негайно зупинити. Див. *Вимкнення виробу на сторінці 38*.
- Не кладіть нічого на виріб або на його зарядну станцію.
- Не використовуйте виріб, якщо його захисний бампер, диск для ножів або корпус пошкоджено. Також виріб не можна використовувати, якщо пошкоджено ножі, гвинти, гайки або кабелі. У жодному разі не підключайте пошкоджений дріт або не торкайтесь пошкодженого дроту, не від'єднаного від джерела живлення.
- Не використовуйте виріб, якщо **головний перемикач** не працює.
- Коли виріб не використовується, вимкайте його за допомогою **головного перемикача**. Для запуску виробу потрібно вимкнути **головний перемикач** і ввести правильний PIN-код.
- Husqvarna® не гарантує повної сумісності виробу з іншими бездротовими системами й пристроями, такими як пульти дистанційного керування, радіопередавачі, індукційні петлі, підземні електричні огорожі для тварин тощо.
- Металеві об'єкти, розташовані в землі (наприклад, арматура залізобетонних

конструкції або сітки для захисту від кротів), можуть стати причиною припинення роботи газонокосарки. Металеві об'єкти можуть впливати на сигнал контуру, що може призводити до припинення роботи газонокосарки.

- Діапазон температур для експлуатації й зберігання складає 0–50 °C (32–122 °F). Діапазон температур для заряджання складає 0–45 °C (32–113 °F). Зависокі температури можуть пошкодити виріб.

2.3.2 Заходи безпеки під час роботи з акумуляторами



ПОПЕРЕДЖЕННЯ: У разі розбирання, короткого замикання, потраплення води, впливу вогню чи високих температур літій-іонні акумулятори можуть вибухнути чи призвести до пожежі. Поводьтеся з ними обережно, не демонтуйте, не відкривайте та не використовуйте електричні чи механічні засоби впливу на акумулятори. Не зберігайте їх у місці, у яке потрапляють прямі сонячні промені.

Детальнішу інформацію про акумулятор див. у розділі *Акумулятор на сторінці 41*

2.3.3 Піднімання та переміщення виробу



ПОПЕРЕДЖЕННЯ: Перш ніж піднімати виріб, його слід вимкнути. Виріб вимкнено, коли **головний перемикач** переведено в положення 0.



УВАГА: Не піднімайте виріб, коли він припаркований на зарядній станції. Це може призвести до пошкодження зарядної станції та/або виробу. Перш ніж піднімати виріб, натисніть кнопку **STOP** (Зупинення) і витягніть виріб із зарядної станції.

Для безпечного переміщення за межі робочої зони або в її межах:

1. Натисніть кнопку зупинення **STOP**, щоб зупинити виріб.

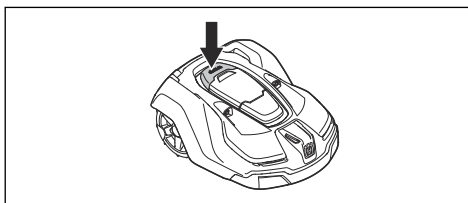

2. Установіть головний перемикач у положення 0.

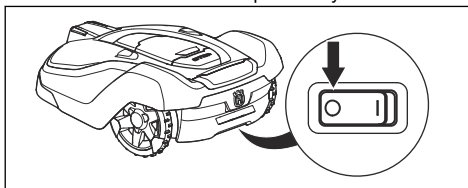

3. Переміщуйте виріб за ручку, диском із лезами від себе.



2.3.4 Технічне обслуговування



ПОПЕРЕДЖЕННЯ: Перед виконанням робіт із технічного обслуговування виріб необхідно вимкнути. Для відключення зарядної станції від мережі електроживлення перед чищенням чи обслуговуванням станції або обмежувального контуру виймайте вилку з розетки.

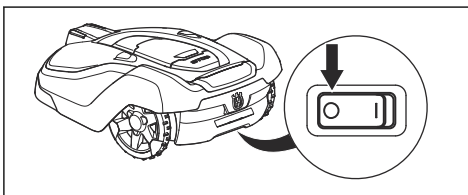

ПОПЕРЕДЖЕННЯ: Для відключення зарядної станції від мережі електроживлення перед чищенням чи обслуговуванням станції або граничного дроту виймайте вилку з розетки.



УВАГА: Заборонено мити виріб за допомогою мийки високого тиску або навіть під проточною водою. Заборонено використовувати розчинники для миття виробу.

Щотижня перевіряйте виріб і замінійте пошкоджені чи зношені деталі. Див. *ТЕХНІЧНЕ ОБСЛУГОВУВАННЯ* на сторінці 40.

2.3.5 У випадку грози

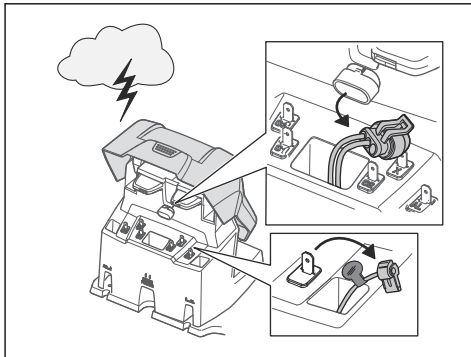

Щоб знизити ризик пошкодження електричних деталей виробу й зарядної станції, рекомендуємо від'єднати всі підключення до зарядної станції (джерела живлення, граничного та напрямного дротів) у разі наближення грози.

1. Позначте дроти, щоб спростити повторне підключення. Роз'єми зарядної станції мають позначки AR, AL і G1/G2/G3.
2. Від'єднайте всі під'єднані дроти й живлення.
3. Коли ризик грози мине, знову під'єднайте всі дроти й живлення. Дуже важливо під'єднувати дроти до відповідних роз'ємів.

3 Установлення

3.1 Вступ – установлення



ПОПЕРЕДЖЕННЯ: Перед установленням виробу уважно прочитайте розділ, присвячений правилам техніки безпеки.



УВАГА: Використовуйте оригінальні запасні частини й матеріали для встановлення.

Зверніть увагу: Див. www.husqvarna.com для отримання детальнішої інформації щодо встановлення.

3.2 Основні компоненти, що використовуються під час установлення

Під час установлення використовуються вказані далі компоненти.

- Роботизована газонокосарка, яка косить газон автоматично.
- Зарядна станція, що має три функції:
 - надсилання сигналів керування по граничному дроту;
 - надсилання сигналів керування по напрямному дроту, щоб виріб переміщався по напрямному дроту до певних віддалених ділянок у саду й міг знайти зворотний шлях до зарядної станції;
 - Заряджання виробу.
- Блок живлення, що під'єднується до зарядної станції та електричної розетки з напругою 100–240 В.
- Обмежувальний контур, що прокладається вздовж країв робочої зони й навколо об'єктів чи рослин, на які не повинен натрапити виріб. Обмежувальний контур використовується як граничний дріт і як напрямний дріт.

3.3 Загальна підготовка



УВАГА: Ями, наповнені водою, можуть призвести до пошкодження виробу.

Зверніть увагу: Перш ніж починати встановлення, повністю прочитайте розділ про

встановлення. Якість установлення впливає на ефективність роботи виробу. Саме тому встановлення слід спланувати заздалегідь.

- Складіть план робочої зони й позначте на ньому всі перешкоди. Це полегшить вибір найкращого місця для зарядної станції, для прокладання граничного й напрямного дротів.
- Позначте на плані місце встановлення зарядної станції, граничного й напрямного дротів.
- Позначте на плані місце з'єднання напрямного й граничного дротів. Див. *Установлення напрямного дроту на сторінці 23*.
- Вирівняйте всі ями на газоні.
- Перед установленням виробу необхідно скосити траву. Переконайтеся, що висота трави складає не більше 10 см (3.9 дюймів).

Зверніть увагу: У перші тижні після встановлення рівень шуму під час скошування трави може бути вищим за очікуваний. Через деякий час роботи виробу рівень шуму стане значно меншим.

3.4 Перед установленням дротів

Ви можете закріплювати дроти кілками чи закопувати їх. В одній робочій зоні можна використовувати обидва способи.



УВАГА: Якщо в робочій зоні ви використовуєте ґрунторозпушувач, закопуйте граничний і напрямний дроти так, щоб запобігти їх пошкодженню.

3.4.1 Визначення місця встановлення зарядної станції

- Залиште щонайменше 3 м (10 футів) вільного простору спереду зарядної станції. Див. *Визначення місця встановлення напрямного дроту на сторінці 20*.
- Залиште щонайменше 150 см (60 футів) вільного простору ліворуч і праворуч від центра зарядної станції.
- Установлюйте зарядну станцію поблизу розетки.
- Установлюйте зарядну станцію на рівній поверхні.
- Опорна плита зарядної станції не має бути вигнутою.

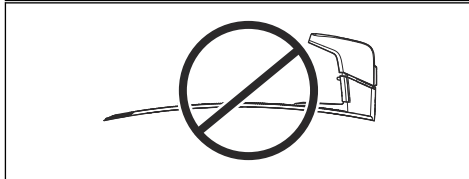
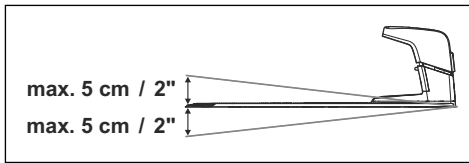

- Якщо робоча зона складається з двох секторів, розділених крутим схилом, рекомендуємо розмістити зарядну станцію в нижній частині.
- Установлюйте зарядну станцію в зоні, захищеній від сонячних променів.
- Якщо зарядна станція встановлюється на «острові», обов'язково під'єднайте до нього напрямний дріт. Див. Створення «острова» на сторінці 19.

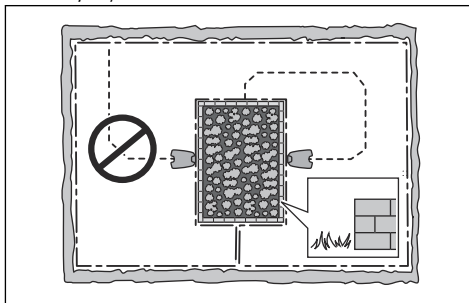

3.4.2 Визначення місця встановлення блока живлення



ПОПЕРЕДЖЕННЯ: Не зменшуйте й не збільшуйте довжину дротів низької напруги. У цьому разі існує ризик ураження електричним струмом.



УВАГА: Упевніться, що леза виробу не розріжуть дроти низької напруги.



ПОПЕРЕДЖЕННЯ: У робочій зоні не повинно бути кабелю живлення чи подовжувача. Недотримання цієї вимоги може призвести до пошкодження кабелів.



УВАГА: Не зберігайте дріт низької напруги змотаним у котушку чи під опорною плитою зарядної станції. Котушка створює перешкоди для сигналу зарядної станції.



- Встановлюйте блок живлення в зоні з дахом, який забезпечує захист від сонячних променів і дощу.
- Встановлюйте блок живлення в добре провітрюваній зоні.
- У разі підключення блока живлення до розетки використовуйте пристрій захисного вимкнення (ПЗВ) зі струмом вимкнення не більше 30 мА.

Дроти низької напруги різної довжини доступні як аксесуари.

3.4.3 Визначення місця встановлення граничного дроту



УВАГА: Між граничним дротом і водоймищами, схилами, обривами або шляхами загального користування має бути встановлено перешкоду заввишки щонайменше 15 см / 6 дюймів. Це дасть змогу запобігти пошкодженню виробу.



УВАГА: Не допускайте роботи виробу на гравійних поверхнях.



УВАГА: Під час встановлення граничного дроту не робіть різких згинів.



УВАГА: Щоб забезпечити охайну роботу без шуму, ізолюйте всі перешкоди на кшталт дерев, коріння й каменів.

Граничний дріт має бути прокладено у формі петлі навколо робочої зони. Датчики у виробі визначають, коли виріб наближається до граничного дроту, і виріб вибирає інший напрямок. Усі частини робочої зони мають бути розташованими щонайбільше за 35 м / 115 футів від граничного дроту.

Щоб спростити з'єднання між напрямним дротом і граничним дротом, рекомендується зробити петлю в місці під'єднання напрямного дроту. Зробіть петлю з

відрізку граничного дроту розміром приблизно 20 см (8 дюймів).

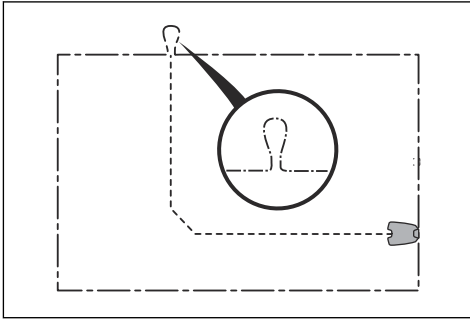

Зверніть увагу: Перед прокладанням граничного дроту й напрямного дроту складіть план робочої зони.

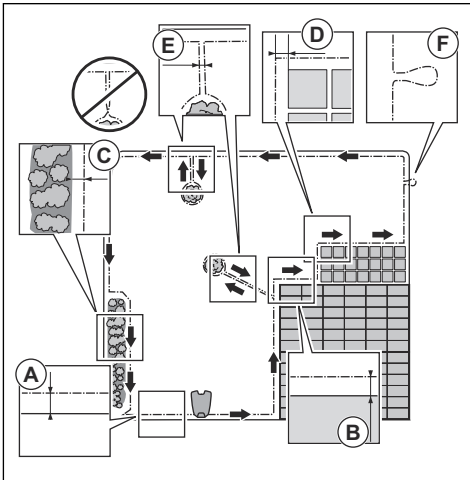

- Встановіть граничний дріт по периметру всієї робочої зони (A). Належним чином встановіть відстань між граничним дротом і перешкодами.
- Встановлюйте граничний дріт у 35 см (14 дюймах) (B) від перешкоди, висота якої складає більше 5 см (2 дюймів).

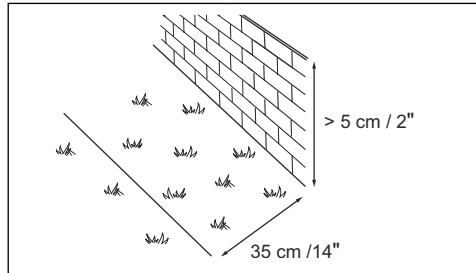

- Встановлюйте граничний дріт у 30 см (12 дюймах) (C) від перешкоди, висота якої складає 1-5 см (0.4-2 дюймів).

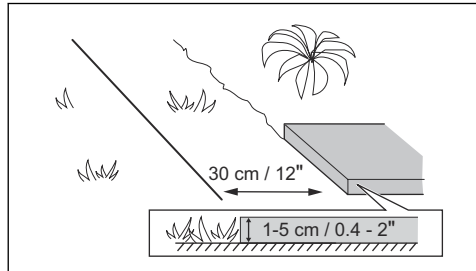

- Встановлюйте граничний дріт у 10 см (4 дюймах) (D) від перешкоди, що є нижчою за 1 см (0.4 дюймів).

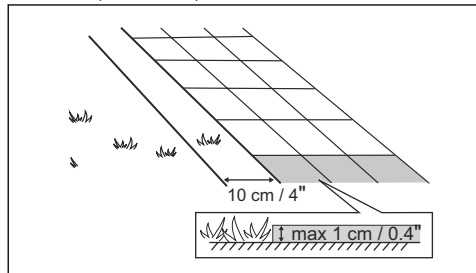

- Якщо на рівні газону розташована доріжка з бруківки, прокладіть дріт під бруківкою.

Зверніть увагу: Якщо бруківка завширшки щонайменше 30 см (12 дюймів), використовуйте заводське налаштування функції *Drive Past Wire* (Рух уздовж дроту) для скошування всієї прилеглої до бруківки трави. Див. *Встановлення руху уздовж дроту на сторінці 32.*

- Якщо ви створюєте «острів», встановлюйте граничний дріт, що йде до й від нього, поряд (E). Розташуйте дроти під одним кілком. Див. *Створення «острова» на сторінці 19.*
- Зробіть петлю (F) в місці з'єднання напрямного й граничного дротів.

3.4.3.1 Установлення граничного дроту на схилі

Виріб може працювати на схилах з уклоном 45%. Занадто круті схили слід ізолювати за допомогою граничного дроту. Уклон (%) розраховується як висота на метр. Приклад: 10 см / 100 см = 10%.

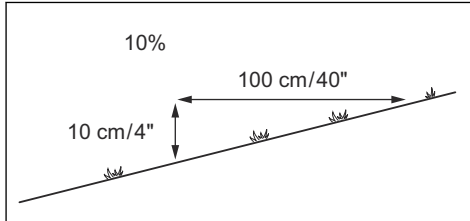

- Схили з нахилом більше 45% усередині робочої зони слід відокремлювати за допомогою граничного дроту.
- Для відокремлення схилів із нахилом більше 15%, розташованих уздовж зовнішнього краю газону, встановіть граничний дріт на відстані 20 см / 8 дюймів (A) від краю газону.

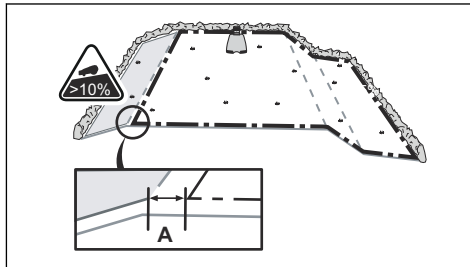

- На схилах, що прилягають до шляхів загального користування, встановіть уздовж зовнішнього краю схилу перешкоду заввишки щонайменше 15 см / 6 дюймів. Як перешкоду ви можете використати стінку або огорожу.

3.4.3.2 Переходи

Перехід – це ділянка, з кожного боку якої встановлено граничний дріт і яка з'єднує 2 частини робочої зони. Відстань між граничними дротами з кожного боку в переході має бути не менше 60 см / 24 дюймів.

Зверніть увагу: Якщо ширина переходу менша за 2 м (6.5 футів), встановіть напрямний дріт крізь нього.

Рекомендована мінімальна відстань між напрямним і граничним дротами становить 30 см / 12 дюймів. Виріб завжди рухається зліва від напрямного дроту, якщо дивитися на зарядну станцію. Рекомендується залишити якомога більше вільного простору зліва від напрямного дроту (A).

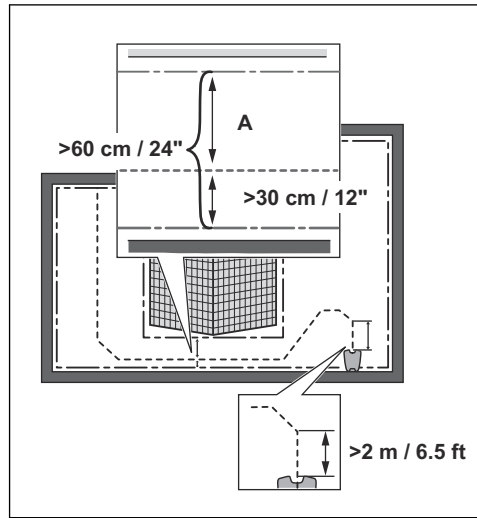

3.4.3.3 Створення «острова»



УВАГА: Не прокладайте одну частину граничного дроту через іншу. Частини граничного дроту мають лежати паралельно.



УВАГА: Не кладіть напрямний дріт уперек граничного дроту.



УВАГА: Ізолюйте або прибейте перешкоди, висота яких менше ніж 15 см / 6 дюймів. Ізолюйте або прибейте перешкоди, які мають невеликий нахил, як-от каміння, дерева або коріння. Це дасть змогу запобігти пошкодженню лез виробу.

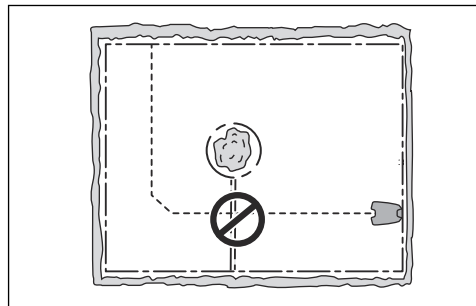

Щоб утворити острів, ізолюйте ділянки в робочій зоні за допомогою граничного дроту. Рекомендуємо ізолювати всі постійні об'єкти в робочій зоні.

Деякі перешкоди стійкі до зіткнень, наприклад, дерева або кущі, які мають висоту понад 15 см / 6 дюймів. Виріб зіткнеться з такою перешкодою, а потім вибере новий напрямок руху.

- Прокладіть граничний дріт до й навколо перешкоди, щоб створити «острів».
- Складіть разом дві частини граничного дроту, які йдуть до перешкоди й від неї. Це дасть змогу виробу переїхати через дріт.
- Розташуйте дві частини граничного дроту під одним кілком.

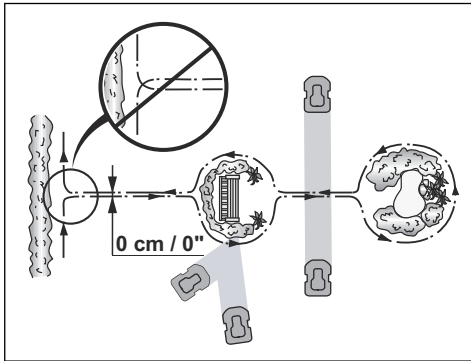

3.4.3.4 Створення додаткової зони

Якщо робочу зону поділено на дві ділянки, не поєднані між собою переходом, створіть додаткову зону (B). Робоча зона із зарядною станцією є основною (A).

Зверніть увагу: Виріб слід уручну переміщати між основною зоною й додатковою зоною.

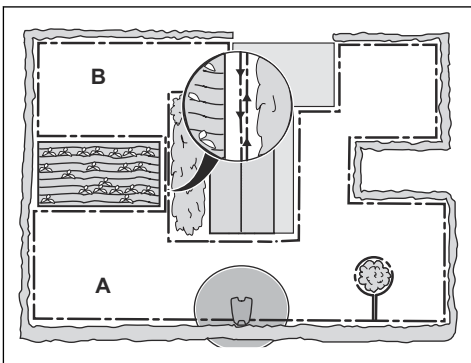

- Установіть граничний дріт по периметру додаткової зони (B), щоб створити «острів». Див. Створення «острова» на сторінці 19.

Зверніть увагу: Граничний дріт слід прокласти у формі однієї петлі навколо всієї робочої зони (A + B).

Зверніть увагу: Коли виріб скошує траву в додатковій зоні, необхідно вмикати режим *Secondary area* (Додаткова зона). Див. *Secondary area* (Додаткова зона) на сторінці 37.

3.4.4 Визначення місця встановлення напрямного дроту

- Прокладіть напрямний дріт у лінію на відстані щонайменше 2 м (6.5 футів) від передньої частини зарядної станції.
- Залиште біля напрямного дроту якомога більше вільного місця ліворуч (якщо дивитися на зарядну станцію). Див. *Ширина коридору* на сторінці 31.
- Прокладайте напрямний дріт на відстані щонайменше 30 см (12 дюймів) від граничного.
- Під час встановлення напрямного дроту не робіть різких згинів.

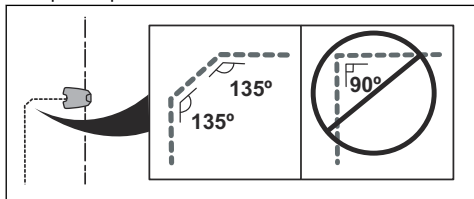

- Якщо в робочій зоні є схил, прокладайте напрямний дріт по діагоналі схилу.

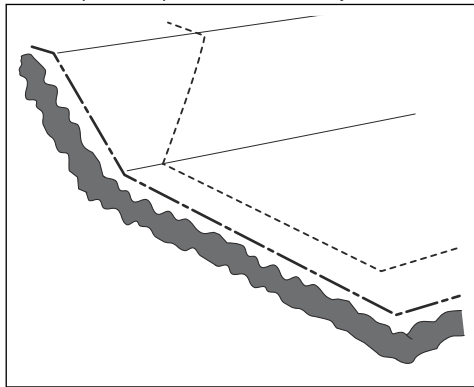

3.4.5 Приклади робочої зони

- Якщо зарядна станція встановлюється в невеликій зоні (A), переконайтеся, що відстань до граничного дроту становить щонайменше 3 м (10 футів) вільного простору спереду зарядної станції.
- Якщо робоча зона має перехід (B) без встановленого напрямного дроту, рекомендована мінімальна відстань між граничними дротами становить 2 м / 6.5 футів. Із напрямним дротом, прокладеним через перехід, рекомендована мінімальна відстань між граничними дротами становить 60 см / 24 дюймів.
- Якщо в робочій зоні є ділянки, поєднані вузьким переходом (B), виріб можна налаштувати таким чином, щоб він спочатку рухався за дротом, а потім віддалявся від дроту через певну відстань (C). Налаштування можна змінити в *Площа обробки газону на сторінці 29*.
- Використовуйте GPS-навігацію, яка допомагає виробу вибрати оптимальний режим роботи. Див. *Налаштування GPS-навігації на сторінці 29*.
- Якщо в робочій зоні є додаткова зона (D), див. *Створення додаткової зони на сторінці 20*. Поставте виріб у додаткову зону й увімкніть режим *Secondary area* (Додаткова зона).

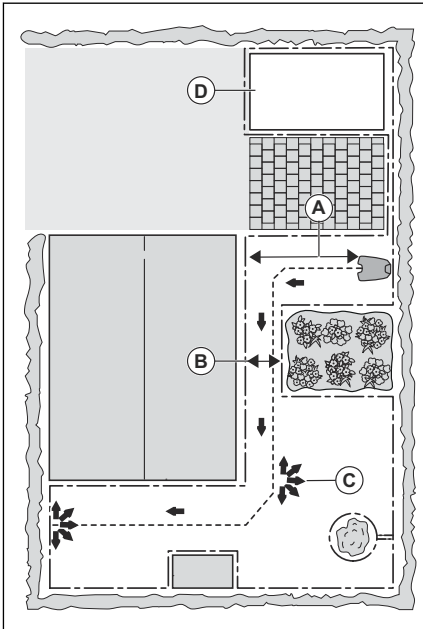

3.5 Установлення виробу

3.5.1 Інструменти для встановлення

- Молоток / пластмасова киянка: для спрощення забивання кілків у землю.
- Інструмент для підрізання кромок газону / лопата: для заривання граничного дроту.
- Універсальні кліщі: щоб обрізати граничний дрід і стискати роз'єми.
- Багатозахватні плоскогубці: для стиснення з'єднувачів.

3.5.2 Встановлення зарядної станції



ПОПЕРЕДЖЕННЯ: Дотримуйтеся нормативних вимог вашої країни щодо техніки безпеки під час використання електроінструментів.



ПОПЕРЕДЖЕННЯ: Виріб слід використовувати лише з блоком живлення Husqvarna.



ПОПЕРЕДЖЕННЯ: Не встановлюйте блок живлення на такій висоті, де на нього може потрапити вода. Не встановлюйте блок живлення на землю.



ПОПЕРЕДЖЕННЯ: Не кладіть блок живлення всередину чогось. Конденсат може пошкодити елементи живлення, що підвищить ризик ураження електричним струмом.



ПОПЕРЕДЖЕННЯ: Становить небезпеку ураження електричним струмом. У разі підключення блока живлення до розетки остання має бути оснащена пристроєм захисного вимкнення (ПЗВ) зі струмом вимкнення щонайбільше 30 мА. Застосовно до США/ Канади. Блок живлення, встановлений надворі, становить небезпеку ураження електричним струмом. Обов'язковим є підключення до розетки з автоматичним вимикачем короткого замикання на землю GFCI класу «А» (пристрій захисного вимкнення) з вологозахисним корпусом з установленим або відсутнім запобіжним штекером.



УВАГА: Забороняється робити в плиті зарядної станції нові отвори.



УВАГА: Не ставайте на опорну плиту зарядної станції ногами.



ПОПЕРЕДЖЕННЯ: У робочій зоні не повинно бути кабелю живлення чи подовжувача. Недотримання цієї вимоги може призвести до пошкодження кабелів.

Для під'єднання блока живлення використовуйте лише розетку, під'єднану до пристрою захисного вимкнення.

1. Прочитайте інструкцію до зарядної станції й переконайтеся, що ви її повністю зрозуміли. Див. *Визначення місця встановлення зарядної станції на сторінці 16*.
2. Встановіть зарядну станцію в обраному місці.

Зверніть увагу: Не під'єднуйте зарядну станцію до заземлення гвинтами, доки не буде встановлено напрямний дріт. Див. *Установлення напрямного дроту на сторінці 23*.

3. Під'єднайте дріт низької напруги до зарядної станції.
4. Встановіть блок живлення на висоті щонайменше 30 см (12 дюймів).

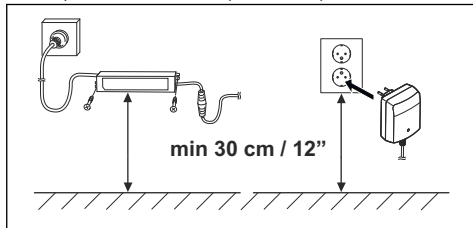

5. Підключіть кабель блока живлення до електричної розетки з напругою 100–240 В.

Зверніть увагу: Коли зарядну станцію буде підключено, можна заряджати виріб. Доки встановлюються граничні й напрямні дроти, установіть виріб на зарядну станцію. Увімкніть виріб. Не виконуйте будь-які налаштування виробу до завершення встановлення.

6. Закріпіть дріт низької напруги кіпками або закопайте його. Див. *Фіксація дроту на місці за допомогою кіпків на сторінці 23* або

Закопування граничного чи напрямного дроту на сторінці 23.

7. Під'єднайте дроти до зарядної станції після встановлення граничного дроту й напрямного дроту. Див. *Установлення граничного дроту на сторінці 22* та *Установлення напрямного дроту на сторінці 22*.
8. Під'єднайте зарядну станцію до заземлення гвинтами з комплексу після встановлення напрямного дроту. Див. *Установлення напрямного дроту на сторінці 23*.

3.5.3 Установлення граничного дроту



УВАГА: Не змотуйте дріт, що залишився, у катушку. Катушки створюють перешкоди для сигналу виробу.

1. Установіть граничний дріт по периметру всієї робочої зони. Виконайте встановлення за зарядною станцією.
2. Відкрийте з'єднувач і вставте в нього граничний дріт.

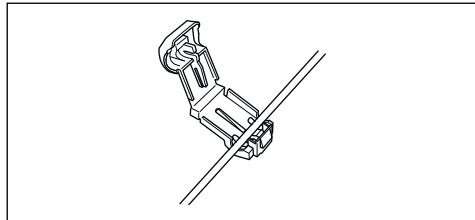

3. Закрийте з'єднувач за допомогою плоскогубців.

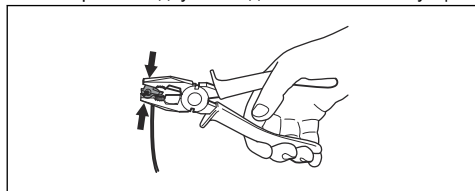

4. Обріжте граничний дріт на відстані 1-2 см (0.4-0.8 дюймів) зверху кожного з'єднувача.
5. Притисніть правий з'єднувач до металевого штиря на зарядній станції з позначкою «AR».
6. Притисніть лівий з'єднувач до металевого штиря на зарядній станції з позначкою «AL».

3.5.4 Установлення напрямного дроту



УВАГА: Просте з'єднання дротів чи використання гвинтової клемної коробки, ізольованої ізоляційною стрічкою, не підходить для стикування. Волога від ґрунту спричинить окиснення дроту, що із часом призведе до розімкнення ланцюга.

1. Відкрийте з'єднувач і вставте в нього дроти.
2. Закрийте з'єднувач за допомогою плоскогубців.
3. Обріжте напрямний дріт на відстані 1-2 см / 0.4-0.8 дюйма від кожного з'єднувача.
4. Вставте напрямні дроти по центру під плату зарядної станції та проштовхніть їх через отвір у стійці зарядної станції.
5. Притисніть з'єднувач до металевого штиря на зарядній станції з позначкою G1, G2 або G3.
6. Від'єднайте зарядну станцію від розетки.
7. Установіть на напрямні дроти кабельні позначки.
8. Покладіть кінець напрямного дроту біля петлі на граничному дроті.
9. Перекусіть граничний дріт за допомогою кусачок.
10. За допомогою з'єднувача під'єднайте напрямні дроти до граничного.

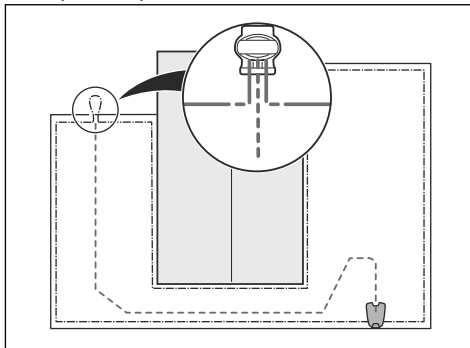

- a) Вставте в з'єднувач два кінці граничного дроту біля кінців напрямних дротів.

Зверніть увагу: Переконайтеся, що ви можете бачити кінці напрямних дротів крізь прозору ділянку з'єднувача.

- b) Щоб приєднати дроти до з'єднувача, натисніть на його кришку за допомогою регульованих плоскогубців.

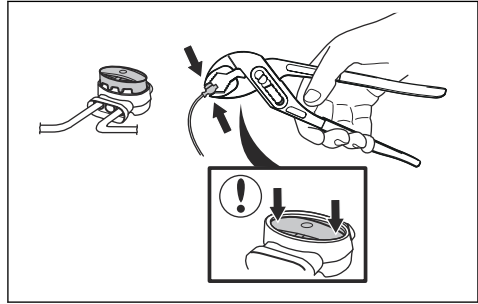

11. Закріпіть напрямні дроти на землі за допомогою кілків або зарийте їх. Див. *Фіксація дроту на місці за допомогою кілків на сторінці 23* або *Закопування граничного чи напрямного дроту на сторінці 23*.
12. Під'єднайте зарядну станцію до розетки.

3.6 Фіксація дроту на місці за допомогою кілків



УВАГА: Переконайтеся, що кілки утримують граничний й напрямний дроти біля землі.



УВАГА: Занадто сильне скошування трави одразу після встановлення може призвести до пошкодження ізоляції дроту. Пошкодження ізоляції може не одразу викликати перебої, це може статися через декілька тижнів чи місяців.

1. Прокладіть граничний і напрямний дроти по землі.
2. Установлюйте кілки на відстані щонайбільше 75 см (30 дюймів) один від одного.
3. Вбийте кілки в землю за допомогою молотка чи пластикової киянки.

Зверніть увагу: Через декілька тижнів дроти заростуть травою й стануть майже невидимими.

3.7 Закопування граничного чи напрямного дроту

- За допомогою лопати чи інструмента для підрізання країв газону прорийте в землі канавку.
- Покладіть граничний чи напрямний дріт на 1-20 см (0.4-8 дюймів) у землю.

3.8 Подовження граничного чи напрямного дроту

Зверніть увагу: Якщо граничний чи напрямний дріт закороткий для використання в певній робочій зоні, його можна подовжити. Використовуйте оригінальні запасні частини, наприклад з'єднувачі.

1. Від'єднайте зарядну станцію від розетки.
2. За допомогою кусачок розріжте граничний чи напрямний дріт у місці, куди необхідно під'єднати подовжувальний дріт.
3. Додайте в необхідному місці подовжувальний дріт.
4. Установіть граничний чи напрямний дріт на нове місце.
5. Вставте кінці дроту в з'єднувач.

Зверніть увагу: Переконайтеся, що ви можете бачити кінці граничного чи напрямного дроту крізь прозору ділянку з'єднувача.

6. Щоб приєднати дроти до з'єднувача, натисніть на його кришку за допомогою регульованих плоскогубців.

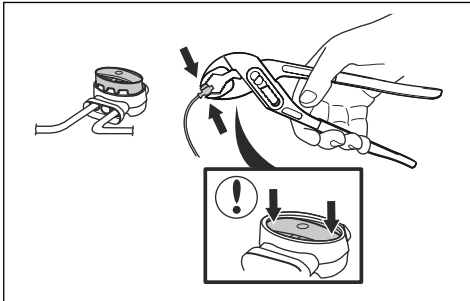

7. Установіть граничний чи напрямний дріт на нове місце за допомогою кілків.
8. Під'єднайте зарядну станцію до розетки.

3.9 Після встановлення виробу

3.9.1 Візуальна перевірка зарядної станції

1. Переконайтеся, що світлодіодний індикатор на зарядній станції горить зеленим кольором.

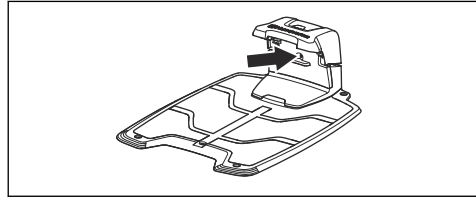

2. Якщо світлодіодний індикатор не горить зеленим кольором, перевірте правильність встановлення. Див. *Встановлення зарядної станції на сторінці 21* та *Світловий індикатор зарядної станції на сторінці 51*.

3.9.2 Налаштування базових параметрів

Перед першим запуском виробу слід налаштувати базові параметри.

1. Установіть виріб на зарядну станцію.
2. Увімкніть виріб.
3. Натисніть **кнопки зі стрілками** й кнопку **ОК**. Виберіть мову, країну, дату, час і встановіть PIN-код.

Зверніть увагу: У деяких моделях, щоб вибрати персональний PIN-код, необхідно спочатку ввести заводський PIN-код. Використовувати 0000 в якості PIN-коду неможливо.

4. Натисніть кнопку **Start** (Запуск) і закрийте люк, щоб запустити процес калібрування виробу.

Зверніть увагу: У разі низького рівня заряду акумулятора перед початком калібрування необхідно зарядити акумулятори виробу. Див. *Калібрування на сторінці 24*.

Зверніть увагу: Запишіть PIN-код. Див. *Вступ на сторінці 3*.

3.9.3 Калібрування

Процес калібрування виконується автоматично. Після налаштування базових параметрів виріб від'їде від зарядної станції й зупиниться, виконуючи калібрування деяких параметрів. Після завершення калібрування виріб починає косити.

3.10 Налаштування виробу

Для налаштування параметрів функцій виробу можна використовувати клавіатуру й дисплей на виробі або програму Automower® Connect. Функції виробу мають заводські налаштування, які застосовуються практично для всіх робочих зон, але налаштування можна адаптувати до умов кожної окремої робочої зони.

3.11 Програма Automower® Connect

Виріб може встановлювати з'єднання з мобільними пристроями з встановленою програмою Automower® Connect. Automower® Connect є безкоштовною програмою для мобільного пристрою. Ви можете використовувати розширені функції для виробу в програмі Automower® Connect.

- На *інформаційній панелі* відображається поточний стан виробу. На інформаційній панелі можна вибрати режим роботи виробу.
- На *карті* відображається поточне місцезнаходження виробу й встановлена центральна точка для функції GeoFence.
- У меню *налаштувань* можна встановити параметри виробу.
- У меню *статистики* відображаються статистичні дані виробу.
- У меню *повідомлень* можна знайти попередні повідомлення про помилки й інформаційні повідомлення виробу.



Програма Automower® Connect має стільникове з'єднання з великим радіусом дії й з'єднання Bluetooth® з малим радіусом дії.

3.11.1 Установлення програми Automower® Connect

1. Завантажте програму Automower® Connect на свій мобільний пристрій.
2. Зареєструйте обліковий запис Husqvarna у програмі Automower® Connect.
3. На зареєстровану адресу електронної пошти буде надіслано листа. Щоб підтвердити реєстрацію облікового запису, виконайте вказівки в електронному листі протягом 24 годин.
4. Увійдіть у свій обліковий запис Husqvarna у програмі Automower® Connect.

3.11.2 Сполучення Automower® Connect з виробом

Automower® 430X/450X має з'єднання Bluetooth® і комплект Automower® Connect для стільникового зв'язку.

1. Виконайте кроки 1–3 розділу *Доступ до меню на дисплеї виробу на сторінці 25*.
2. За допомогою кнопок зі **стрілками** й кнопки **OK** виберіть у меню *Accessories* (Аксесуари) > *Automower® Connect* > *Pairing* (Сполучення) > *New pairing* (Нове сполучення).
3. Дотримуйтеся інструкцій, наведених у програмі Automower® Connect.

3.11.3 Сполучення Automower® Connect@Home з виробом

Automower® 420/440 має функцію Automower® Connect@Home зі з'єднанням Bluetooth®. Це означає, що мобільний пристрій може підтримувати зв'язок із виробом, поки ви перебуваєте в зоні зв'язку Bluetooth®.

1. Виконайте кроки 1–3 розділу *Доступ до меню на дисплеї виробу на сторінці 25*.
2. За допомогою кнопок зі **стрілками** й кнопки **OK** виберіть у меню *Accessories* (Аксесуари) > *Connect@Home* > *Pairing* (Сполучення) > *New pairing* (Нове сполучення).
3. Дотримуйтеся інструкцій, наведених у програмі Automower® Connect.

3.12 Налаштування виробу за допомогою клавіатури та дисплея

3.13 Доступ до меню на дисплеї виробу

1. Натисніть кнопку **STOP**.
2. Для введення PIN-коду скористайтеся **кнопками із цифрами** й кнопкою **OK**.
3. Натисніть кнопку **MENU** (Меню).

3.13.1 Структура меню

У головному меню міститься:

- *Розклад*
- *Висота скошування*
- *Безпека*
- *Повідомлення*
- *Погодний таймер*
- *Встановлення*
- *Налаштування*
- *Аксесуари*

Див. *Огляд структури меню – 1 на сторінці 7, Огляд структури меню – 2 на сторінці 8 і Огляд структури меню – 3 на сторінці 9.*

3.13.2 Розклад



Зверніть увагу: Щоб отримати оптимальний результат, не слід косити газон надто часто. Якщо виріб працюватиме забагато, це може призвести до того, що газон виглядатиме рідким. Виріб також піддається надмірному зношенню.

3.13.2.1 Налаштування розкладу

1. Виконайте кроки 1–3 розділу *Доступ до меню на дисплеї виробу на сторінці 25.*
2. За допомогою **кнопки зі стрілками** й кнопки **OK** виберіть у меню *Schedule (Розклад) > Overview (Огляд).*
3. За допомогою **кнопки зі стрілками** й кнопки **OK** виберіть день.
4. За допомогою **кнопки зі стрілкою вправо** виберіть період.
5. Натисніть кнопку **OK**.
6. Розрахуйте необхідну кількість робочих годин. Див. *Розрахунок необхідної кількості робочих годин на сторінці 26.*
7. Введіть час за допомогою **кнопки із цифрами**. Виріб може косити газон протягом 1 або 2 періодів щодня.

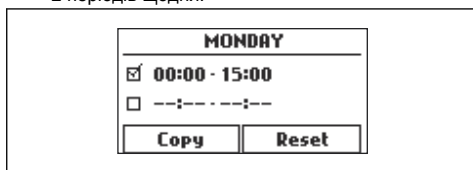

8. Якщо газон не слід косити в певний день, зніміть прапорець із поля поруч із двома періодами часу.

3.13.2.2 Розрахунок необхідної кількості робочих годин

Якщо площа робочої зони менша за максимальну рекомендовану робочу площу для цього виробу, розклад слід налаштувати таким чином, щоб звести до мінімуму зношення газону й виробу.

1. Визначте площу свого газону в м² (кв. футах).
2. Поділіть площу газону в м² (кв. футах) на приблизне значення продуктивності виробу. Див. таблицю нижче.

3. У результаті ви отримаєте кількість годин на день, упродовж яких виріб має скошувати газон. Кількість годин включає час скошування, пошуку й заряджання.

Продуктивність роботи виробу	Приблизна щоденна продуктивність роботи, м ² /год (кв. футів/год)
Automower® 420	92 (990)
Automower® 430X	133 (1430)
Automower® 440	167 (1800)
Automower® 450X	208 (2240)

Приклад: Площа газону становить 500 м² (5400 кв. футів), скошування виконує Automower® 420.

500 м² / 92 ≈ 5.5 год.

5400 кв. футів / 990 ≈ 5.5 год.

Днів на тиждень	Годин на день	Рекомендоване налаштування розкладу
7	5.5	07:00- 12:30 / 7:00 AM (опівночі) – 12:30 PM (опівдні)

3.13.2.3 Копіювання налаштування розкладу

1. Виконайте кроки 1–3 розділу *Доступ до меню на дисплеї виробу на сторінці 25.*
2. За допомогою **кнопки зі стрілками** й кнопки **OK** виберіть у меню *Schedule (Розклад) > Overview (Огляд) > Copy (Копіювання).*
3. За допомогою **кнопки зі стрілками** й кнопки **OK** скопіюйте налаштування розкладу. Налаштування розкладу можна копіювати щоденно або на весь тиждень.

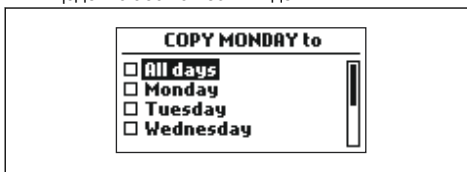

3.13.2.4 Скидання налаштування розкладу

Можна видалити всі налаштування розкладу й використовувати заводські налаштування.

1. Виконайте кроки 1–3 розділу *Доступ до меню на дисплеї виробу на сторінці 25.*
2. За допомогою **кнопки зі стрілками** й кнопки **OK** виберіть у меню *Schedule (Розклад) > Overview (Огляд) > Reset (Скинути).*
 - а) За допомогою **кнопки зі стрілками** виберіть *Current day* (Поточний день), щоб скинути

налаштування до заводських лише на поточний день.

- b) За допомогою **кнопки зі стрілками** виберіть *All week* (Весь тиждень), щоб скинути всі налаштування розкладу до заводських.

3. Натисніть кнопку **ОК**.

3.13.3 Висота різання



Висоту скошування можна змінювати в діапазоні від значення MIN (2 см / 0.8 дюймів) до MAX (6 см (2.4 дюймів)).

Зверніть увагу: Налаштоване значення висоти відображається на дисплеї виробу у вигляді шкали або цифрами.



УВАГА: Протягом перших тижнів після встановлення висота різання має бути встановлена на MAX, щоб уникнути uszkodження граничної петлі. Після цього можна поступово зменшувати висоту різання щотижня, доки не буде досягнуто бажаної висоти різання.

3.13.3.1 Налаштування висоти різання

1. Виконайте кроки 1–3 розділу *Доступ до меню на дисплеї виробу на сторінці 25*.
2. За допомогою **кнопки зі стрілками** й кнопки **ОК** відкрийте меню *Cutting height* (Висота скошування).
3. За допомогою **кнопки зі стрілками** встановіть висоту скошування.
4. Натисніть кнопку **ОК**.

3.13.4 Рівень захисту



Для виробу передбачено три рівня безпеки.

Експлуатація	Низьк.	Середн.	Висок.
<i>Сигнал</i>			X
<i>PIN-код</i>		X	X
<i>Час до блокування</i>	X	X	X

- *Alarm* (Сигналізація) – сигналізація вмикається, якщо PIN-код не введено протягом 10 секунд після натиснення кнопки **STOP** (Зупинення). Сигналізація також вмикається в разі піднімання виробу. Сигналізація вимикається після введення PIN-коду.
- *PIN-code* (PIN-код) – щоб отримати доступ до меню виробу, необхідно ввести правильний PIN-код. Якщо PIN-код буде введено неправильно 5 разів, виріб буде заблоковано на деякий час. Після кожного введення невірного PIN-коду час блокування буде подовжуватися.
- *Time lock* (Час до блокування) – виріб блокується, якщо PIN-код не було введено протягом 30 днів. Введіть PIN-код, щоб отримати доступ до виробу.

3.13.4.1 Налаштування рівня безпеки

Виберіть один із трьох рівнів безпеки для свого виробу.

1. Виконайте кроки 1–3 розділу *Доступ до меню на дисплеї виробу на сторінці 25*.
2. За допомогою **кнопки зі стрілками** й кнопки **ОК** виберіть у меню *Settings* (Налаштування) > *Security* (Безпека) > *Security level* (Рівень безпеки).
3. Виберіть рівень безпеки за допомогою **кнопки зі стрілками** й натисніть кнопку **ОК**.
4. Натисніть кнопку **ОК**.

3.13.4.2 Створення нового сигналу контуру

Сигнал контуру вибирається довільно, щоб створити унікальну лінію зв'язку між виробом і зарядною станцією. В одиничних випадках може знадобитися створити новий сигнал, зокрема якщо дві близько розташовані одна до одної установки мають подібні сигнали.

1. Установіть виріб на зарядну станцію.
2. Виконайте кроки 1–3 розділу *Доступ до меню на дисплеї виробу на сторінці 25*.
3. За допомогою **кнопки зі стрілками** й кнопки **ОК** виберіть у меню *Security* (Безпека) > *Advanced* (Розширені) > *New loop signal* (Новий сигнал контуру).
4. Зачекайте підтвердження створення сигналу контуру. Цей процес зазвичай триває приблизно 10 секунд.

3.13.4.3 Змінення PIN-коду

1. Виконайте кроки 1–3 розділу *Доступ до меню на дисплеї виробу на сторінці 25*.
2. За допомогою **кнопки зі стрілками** й кнопки **ОК** виберіть у меню *Settings* (Налаштування) > *Security* (Безпека) > *Advanced* (Розширені) > *Change PIN-code* (Змінити PIN-код).
3. Введіть новий PIN-код.

4. Натисніть кнопку **ОК**.
5. Введіть новий PIN-код ще раз.
6. Натисніть кнопку **ОК**.
7. Запишіть новий PIN-код. Див. *Вступ на сторінці 3*.

3.13.4.4 Змінення тривалості сигналу

1. Виконайте кроки 1–3 розділу *Доступ до меню на дисплеї виробу на сторінці 25*.
2. За допомогою **кнопки зі стрілками** й кнопки **ОК** виберіть у меню *Security (Безпека) > Advanced (Розширені) > Duration (Тривалість) > Duration of alarm (Тривалість сигналу)*.
3. Для вибору інтервалу часу від 1 до 20 хв скористайтеся **кнопками зі стрілками**.
4. Натисніть кнопку **BACK** (Назад).

3.13.4.5 Змінення тривалості часу до блокування

1. Виконайте кроки 1–3 розділу *Доступ до меню на дисплеї виробу на сторінці 25*.
2. За допомогою **кнопки зі стрілками** й кнопки **ОК** виберіть у меню *Security (Безпека) > Advanced (Розширені) > Duration (Тривалість) > Duration of time lock (Тривалість часу до блокування)*.
3. Для вибору інтервалу часу від 1 до 90 днів скористайтеся **кнопками із цифрами**.
4. Натисніть кнопку **BACK** (Назад).

3.13.5 повідомлення;



У цьому меню можна знайти інформаційні повідомлення й дані про попередні несправності. Для деяких повідомлень наводяться поради щодо вирішення помилок. Див. *Усунення несправностей на сторінці 43*.

Якщо робота виробу якимось чином порушується, наприклад, він застряг чи розрядився акумулятор, інформація щодо помилок та її час зберігаються в повідомленні.

Якщо одне й те саме повідомлення повторюється декілька разів, це може означати, що необхідно внести зміни в схему встановлення або виріб. Див. *Установлення на сторінці 16*.

3.13.5.1 Зчитування повідомлень

1. Виконайте кроки 1–3 розділу *Доступ до меню на дисплеї виробу на сторінці 25*.
2. За допомогою **кнопки зі стрілками** й кнопки **ОК** виберіть у меню *Messages (Повідомлення) > Fault messages (Повідомлення про помилки) і Messages (Повідомлення) > Info messages (Інформаційні повідомлення)*.

3. Прочитайте повідомлення й розділ *Пошук і усунення несправностей*, щоб отримати інформацію та рекомендації щодо виправлення помилок.

3.13.6 Weather timer



Weather timer автоматично регулює час різання відповідно до темпів зростання трави. Робота виробу обмежується виключно налаштуваннями розкладу.

Зверніть увагу: Під час використання функції *Weather timer* рекомендується ввести максимально доступну кількість робочого часу для *Weather timer*. Не обмежуйте розклад більше за необхідне.

Перший період роботи вдень задається параметрами розкладу. Виріб завжди виконує один цикл скошування, після чого функція *Weather timer* визначає, чи буде виріб працювати далі.

Зверніть увагу: *Weather timer* скидається, якщо виріб не працює більше 50 годин або якщо виконується *скидання всіх налаштувань користувача*. *Weather timer* не змінюється, якщо виконується *скидання налаштувань розкладу*.

3.13.6.1 Налаштування Weather timer

1. Виконайте кроки 1–3 розділу *Доступ до меню на дисплеї виробу на сторінці 25*.
2. За допомогою **кнопки зі стрілками** й кнопки **ОК** виберіть у меню *Weather timer > Використовувати Weather timer*.
3. Натисніть кнопку **ОК** для вибору функції *Weather timer*.
4. Натисніть кнопку **BACK** (Назад).

3.13.6.2 Налаштування частоти Weather timer

Установіть частоту скошування трави виробом під час використання функції *Weather timer*. Є три рівні частоти: *низька, середня й висока*. Що вища частота, то чутливішим є виріб до швидкості зростання трави. Тобто, якщо трава зростає швидко, виріб працюватиме довше.

Зверніть увагу: Якщо під час використання функції *Weather timer* результати скошування не є оптимальними, налаштування розкладу слід скоригувати. Не обмежуйте розклад більше за необхідне. Також упевніться, що диск із лезами чистий, а леза перебувають у справному стані.

1. Виконайте кроки 1–3 розділу *Доступ до меню на дисплеї виробу на сторінці 25*.
2. За допомогою **кнопки зі стрілками** й кнопки **OK** виберіть у меню *Weather timer > Cutting time* (Час скошування).
3. За допомогою **кнопки зі стрілками** виберіть параметр частоти *Low (Низька)*, *Mid (Середня)* або *High (Висока)*.
4. Натисніть кнопку **BACK** (Назад).

3.13.7 Інсталяція



У меню *Installation* (Інсталяція) можна змінювати налаштування виробу для отримання найкращого результату скошування.

3.13.7.1 Площа обробки газону

Якщо в робочій зоні є віддалені ділянки, з'єднані вузькими проходами, доцільно буде скористатися функцією *Lawn Coverage* (Площа обробки газону), яка дає змогу підтримувати газон у доброму стані в усіх частинах саду. Для використання функції необхідно прокласти напрямний дріт. Можна встановити максимум 5 віддалених ділянок.

Завдяки функції *Lawn Coverage* (Площа обробки газону) виріб спочатку рухається за дротом, а потім віддаляється від нього на певну відстань і починає косити газон.

Зона А, приблизно 50 %

Зона В, приблизно 30 %

Зона С, приблизно 20 %

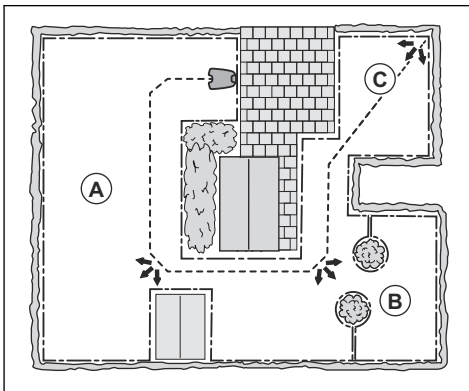

GPS-навігація

Лише для моделі Automower® 430X/450X.

Функція GPS-навігації допомагає виробу вибрати оптимальний режим роботи. Використовуйте функцію

Lawn coverage (Площа обробки газону) для введення налаштувань уручну.

Налаштування GPS-навігації

Вимкніть функцію GPS-навігації, щоб уручну налаштувати параметри меню *Lawn Coverage* (Площа обробки газону).

Зверніть увагу: Рекомендується використання GPS-навігації.

1. Виконайте кроки 1–3 розділу *Доступ до меню на дисплеї виробу на сторінці 25*.
2. За допомогою **кнопки зі стрілками** й кнопки **OK** виберіть у меню *Installation (Установлення) > Lawn coverage (Площа обробки газону)*.
3. Натисніть кнопку **OK** для ввімкнення або вимкнення функції.
4. Натисніть кнопку **BACK** (Назад).

Налаштування функції *Lawn Coverage* (Площа обробки газону)

1. Виконайте кроки 1–3 розділу *Доступ до меню на дисплеї виробу на сторінці 25*.
2. За допомогою **кнопки зі стрілками** й кнопки **OK** виберіть у меню *Installation (Установлення) > Lawn Coverage (Площа обробки газону) > Area (Зона) 1-5*.
3. Для вибору зони натисніть **кнопку зі стрілкою**.
4. Натисніть кнопку **OK**.
5. Виміряйте відстань від зарядної станції до точки початку зони. Виміряйте відстань за напрямним дротом. Див. *Вимірювання відстані від зарядної станції на сторінці 30*.
6. Для вибору відстані натискайте **кнопки із цифрами**.
7. Натисніть кнопку **OK**.
8. Для вибору відсоткового значення тривалості скошування виробом певної ділянки скористайтеся **кнопками із цифрами**. Відсоткове значення дорівнює площі по відношенню до всієї робочої зони.
 - a) Виміряйте площу.
 - b) Розділіть вимірювану площу на всю робочу зону.
 - c) Перетворіть результат на відсоткове значення.

Зверніть увагу: Сума зон 1-5 має становити 100 % або менше. Якщо сума менше 100 %, виріб іноді починає косити біля зарядної станції. Див. *Налаштування вихідного сектору на сторінці 32*.

9. Натисніть кнопку **BACK** (Назад).

Перевірка роботи функції Lawn Coverage (Площа обробки газону)

1. Установіть виріб на зарядну станцію.
2. Виконайте кроки 1–3 розділу *Доступ до меню на дисплеї виробу на сторінці 25*.
3. За допомогою **кнопки зі стрілками** й кнопки **ОК** виберіть у меню *Installation (Установлення) > Lawn Coverage (Площа обробки газону) > Area (Зона) 1-5 > More (Більше) > Test (Перевірка)*.
4. Натисніть кнопку **ОК**.
5. Натисніть кнопку **START** (Запуск).
6. Закрийте кришку.
7. Переконайтеся, що виріб може знайти зону.

Вимірювання відстані від зарядної станції

1. Установіть виріб на зарядну станцію.
2. Виконайте кроки 1–3 розділу *Доступ до меню на дисплеї виробу на сторінці 25*.
3. За допомогою **кнопки зі стрілками** й кнопки **ОК** виберіть у меню *Installation (Установлення) > Lawn Coverage (Площа обробки газону) > Area (Зона) 1-5 > How far? (Як далеко?)*.
4. За допомогою **кнопки із цифрами** встановіть дистанцію 500 м (500 ярдів).
5. Натисніть кнопку **ОК**.
6. За допомогою **кнопки зі стрілками** й кнопки **ОК** виберіть у меню *Settings (Налаштування) > Lawn Coverage (Площа обробки газону) > Area 1-5 (Зона) > More (Більше) > Test (Перевірка)*.
7. Натисніть кнопку **ОК**.
8. Натисніть кнопку **STOP** (Зупинення), коли виріб перебуватиме на відстані, яку необхідно виміряти. Відстань відображається на дисплеї.

Вимкнення або ввімкнення функції Lawn Coverage (Площа обробки газону)

Вимкнення або ввімкнення функції *Lawn Coverage* (Площа обробки газону) для кожної зони.

1. Виконайте кроки 1–3 розділу *Доступ до меню на дисплеї виробу на сторінці 25*.
2. За допомогою **кнопки зі стрілками** та кнопки **ОК** виберіть у меню *Installation (Установлення) > (Площа обробки газону) > Area (Зона) 1-5 > Disable (Вимкнути)*.
3. Натисніть кнопку **ОК**.
4. Натисніть кнопку **BACK** (Назад).

Скидання налаштувань функції Lawn Coverage (Площа обробки газону)

Параметри функції *Lawn Coverage* (Площа обробки газону) можна скинути для кожної зони й скористатися заводськими налаштуваннями.

1. Виконайте кроки 1–3 розділу *Доступ до меню на дисплеї виробу на сторінці 25*.

2. За допомогою **кнопки зі стрілками** й кнопки **ОК** виберіть у меню *Installation (Установлення) > Lawn Coverage (Площа обробки газону) > Area (Зона) 1-5 > More (Більше) > Reset (Скинути)*.
3. Натисніть кнопку **ОК**.

3.13.7.2 Способи пошуку виробом зарядної станції

Виріб знаходить зарядну станцію трьома способами:

- Довільний – виріб рухається робочою зоною, доки не знайде сигнал зарядної станції.
- Напрямний дріт: виріб рухається робочою зоною, доки не знайде напрямний дріт. Після цього виріб рухатиметься вздовж напрямного дроту до зарядної станції.
- Граничний дріт: виріб рухається робочою зоною, доки не знайде граничний дріт. Після цього виріб рухатиметься вздовж граничного дроту до зарядної станції.

За заводськими налаштуваннями виріб використовує комбінацію трьох способів пошуку. Якщо акумулятор розряджений, виріб починає шукати зарядну станцію довільним способом протягом 3 хвилин. Через 3 хвилини виріб перемикається на пошук вздовж напрямного дроту. Виріб намагається знайти напрямний дріт протягом 8 хвилин. Через 11 хвилин виріб перемикається на пошук за допомогою граничного дроту.

Можна змінити параметри пошуку зарядної станції, щоб підлаштувати їх до робочої зони.

Налаштування способу пошуку зарядної станції виробом

Можна ввести вручну налаштування для способу пошуку напрямного або граничного дроту протягом 0–30 хв із моменту зниження рівня заряду акумулятора.

1. Виконайте кроки 1–3 розділу *Доступ до меню на дисплеї виробу на сторінці 25*.
2. За допомогою **кнопки зі стрілками** й кнопки **ОК** виберіть у меню *Installation (Установлення) > To find the charging station (Пошук зарядної станції) > Overview of search methods (Огляд способів пошуку) > Guide (Напрямний)*.
3. Натискайте **кнопки зі стрілками**, щоб вибрати один із напрямних дротів.
4. Для налаштування часу натисніть **кнопки із цифрами**.
5. Натисніть кнопку **ОК**.
6. Натисніть кнопку **BACK** (Назад).
7. За допомогою **кнопки зі стрілками** й кнопки **ОК** виберіть у меню *Installation (Установлення) > To find the charging station (Пошук зарядної станції) > Overview of search methods (Огляд способів пошуку) > Boundary wire (Граничний дріт)*.
8. Для налаштування часу натисніть **кнопки із цифрами**.

9. Натисніть кнопку **OK**.
10. Натисніть кнопку запуску **START** (Запуск) і закрийте люк.

Перевірка напрямного дроту

1. Виконайте кроки 1–3 розділу *Доступ до меню на дисплеї виробу на сторінці 25*.
2. За допомогою **кнопки зі стрілками** й кнопки **OK** виберіть у меню *Installation (Установлення) > Find charging station (Знайти зарядну станцію) > Guide (Напрямний) > More (Більше) > Test guide (Тест напрямного дроту)*.
3. Розташуйте виріб на відстані 3 м / 9 футів від напрямного дроту (якщо дивитися на напрямний дріт).
4. Натисніть кнопку запуску **START** (Запуск) і закрийте люк.
5. Переконайтеся в тому, що виріб пересувається за напрямним дротом до зарядної станції.
6. Переконайтеся в тому, що виріб пристиковується до зарядної станції.
7. Якщо виріб не пристиковується до зарядної станції, змініть положення зарядної станції або напрямного дроту. Див. *Встановлення зарядної станції на сторінці 21 та Установлення напрямного дроту на сторінці 23*.

Перевірка граничного дроту

1. Розташуйте виріб на відстані 3 м (9 футів) від граничного дроту (якщо дивитися на граничний дріт).
2. Виконайте кроки 1–3 розділу *Доступ до меню на дисплеї виробу на сторінці 25*.
3. За допомогою **кнопки зі стрілками** й кнопки **OK** виберіть у меню *Installation (Установлення) > Find charging station (Знайти зарядну станцію) > Overview of search methods (Огляд способів пошуку) > Boundary (Граничний дріт) > More (Більше) > Test right / Test left (Тест справа / Тест зліва)*.
4. Натисніть кнопку запуску **START** (Запуск) і закрийте люк.
5. Переконайтеся в тому, що виріб пересувається за напрямним дротом до зарядної станції.
6. Переконайтеся в тому, що виріб пристиковується до зарядної станції.
7. Змініть положення зарядної станції або напрямного дроту, якщо виріб не пристиковується до зарядної станції. Див. *Встановлення зарядної станції на сторінці 21 і Установлення напрямного дроту на сторінці 23*.

Змінення діапазону сигналу зарядної станції

1. Виконайте кроки 1–3 розділу *Доступ до меню на дисплеї виробу на сторінці 25*.
2. За допомогою **кнопки зі стрілками** й кнопки **OK** виберіть у меню *Installation (Установлення) >*

Find the charging station (Знайти зарядну станцію) > Overview of search methods (Огляд способів пошуку) > Charging station range (Діапазон сигналу зарядної станції).

3. Натисніть **кнопку зі стрілкою вліво** для вибору *MAX, MID, MIN* (МАКС., СЕРЕДН., МІН.).
4. Натисніть кнопку **BACK** (Назад).

Зверніть увагу: Зазвичай краще пересунути зарядну станцію, ніж зменшувати діапазон сигналу зарядної станції.

3.13.7.3 Ширина коридору

Коридор граничного дроту – це зона, що прилягає до граничного дроту, а коридор напрямного дроту – це зона, що прилягає до напрямного дроту. Виріб використовує коридори для пошуку зарядної станції. Під час руху виробу в напрямку зарядної станції він завжди рухається ліворуч від напрямного дроту.

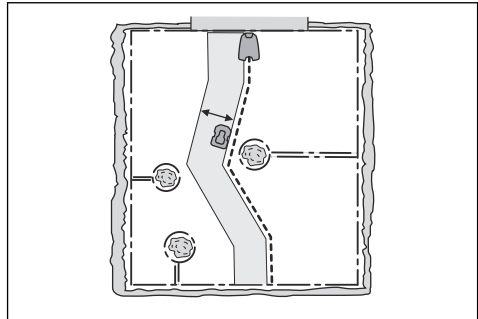

Ширина коридору налаштовується автоматично. Якщо для нормальної роботи виробу ширину коридору для його проходження необхідно відрегулювати вручну, її можна встановити в діапазоні 0-9. Якщо для ширини коридору напрямного дроту вибрано значення 0, виріб рухатиметься по напрямному дроту. Заводське налаштування: 6 для граничного дроту, і 9 – для напрямного.

Налаштування ширини коридору

1. Виконайте кроки 1–3 розділу *Доступ до меню на дисплеї виробу на сторінці 25*.
2. За допомогою **кнопки зі стрілками** й кнопки **OK** виберіть у меню *Installation (Установлення) > Advanced (Розширені) > Corridor width (Ширина коридору)*.
3. За допомогою **кнопки зі стрілками** виберіть коридор.
4. За допомогою **кнопки із цифрами** виберіть ширину коридору 0-9.

Зверніть увагу: Зробіть коридор якомога ширшим, щоб зменшити шанс залишити нескошені смуги на газоні.

3.13.7.4 Кут виходу

Якщо сума за розрахунками для функції *Lawn Coverage* (Площа обробки газону) менша за 100 %, виріб іноді починає косити біля зарядної станції. Виріб від'їжджає від зарядної станції з кутом виходу 90°–270°. Кути виходу можна налаштувати як 1–2 вихідні сектори.

Налаштування вихідного сектору

1. Виконайте кроки 1–3 розділу *Доступ до меню на дисплеї виробу на сторінці 25*.
2. За допомогою **кнопки зі стрілками** й кнопки **ОК** виберіть у меню *Installation (Установлення) > Advanced (Розширені) > Exit angles (Кути виходу) > Sector 1 (Сектор 1)*.
3. Для налаштування значень кутів у градусах скористайтеся **кнопками із цифрами**.
4. Натисніть **кнопку зі стрілкою вниз**.
5. За допомогою **кнопки із цифрами** виберіть частоту використання виробом кожного сектору. Установіть відсоткове значення.
6. Натисніть кнопку **BACK** (Назад).

3.13.7.5 Відстань для розвороту

Відстань зворотного руху задає відстань, яку виріб проходить у зворотному напрямку до того, як починає підстригати газон. Заводське налаштування: 60 см (2 фути).

Встановлення відстані зворотного руху

1. Виконайте кроки 1–3 розділу *Доступ до меню на дисплеї виробу на сторінці 25*.
2. За допомогою **кнопки зі стрілками** й кнопки **ОК** виберіть у меню *Installation (Установлення) > Advanced (Розширені) > Reversing distance (Відстань зворотного руху)*.
3. За допомогою **кнопки із цифрами** установіть відстань.
4. Натисніть кнопку **BACK** (Назад).

3.13.7.6 Функція Drive Past Wire (Рух уздовж дроту)

Передня частина виробу завжди заїжджає за граничний дріт на визначену відстань. Потім виріб рухається назад і змінює напрямок. Заводське налаштування: 31 см (13 дюймів). Можна вибрати відстань 20–50 см (10–15 дюймів).

Зверніть увагу: Якщо змінити відстань для *Drive Past Wire* (Рух уздовж дроту), відстань зміниться вздовж граничного дроту в усіх частинах робочої зони.

Встановлення руху уздовж дроту

1. Виконайте кроки 1–3 розділу *Доступ до меню на дисплеї виробу на сторінці 25*.
2. За допомогою **кнопки зі стрілками** й кнопки **ОК** виберіть у меню *Installation (Установлення) > Advanced (Розширені) > Drive Past Wire (Рух уздовж дроту)*.
3. За допомогою **кнопки із цифрами** установіть відстань.
4. Натисніть кнопку **BACK** (Назад).

3.13.8 Налаштування



У меню налаштувань можна змінити загальні налаштування виробу.

3.13.8.1 Profiles (Профілі)

Завдяки функції Profiles (Профілі) можна зберегти різні набори параметрів виробу. Цим можна скористатися, коли один виріб використовується для декількох робочих зон і зарядної станції. Параметри виробу та налаштування сполучення із зарядною станцією зберігаються в профілі й можуть бути легко використані повторно.

Збереження налаштувань у профіль

1. Виконайте кроки 1–3 розділу *Доступ до меню на дисплеї виробу на сторінці 25*.
2. За допомогою **кнопки зі стрілками** й кнопки **ОК** виберіть у меню *Settings (Налаштування) > Profiles (Профілі) > Use profiles (Використати профілі) > Profile A, B, C (Профіль A, B, C)*.
3. За допомогою **кнопки зі стрілками** й кнопки **ОК** виберіть і збережіть профіль.
4. Натисніть кнопку **BACK** (Назад).

Якщо налаштування було змінено, але не збережено, поруч з ім'ям профілю відображається символ *.

Змінення імені профілю

1. Виконайте кроки 1–3 розділу *Доступ до меню на дисплеї виробу на сторінці 25*.
2. За допомогою **кнопки зі стрілками** й кнопки **ОК** виберіть у меню *Settings (Налаштування) > Profiles (Профілі) > Use profiles (Використати профілі) > Profile A, B, C (Профіль A, B, C) > Rename (Перейменувати)*.
3. Для вибору букв скористайтеся **кнопками зі стрілками** й кнопкою **ОК**.
4. Натисніть кнопку **BACK** (Назад) для збереження нового імені профілю.

Використання профілю

1. Виконайте кроки 1–3 розділу *Доступ до меню на дисплеї виробу на сторінці 25*.

2. За допомогою **кнопки зі стрілками** й кнопки **OK** виберіть у меню *Settings (Налаштування) > Profiles (Профілі) > Use profiles (Використати профілі) > Profile A, B, C (Профіль A, B, C) > Select (Вибрати)*.
3. Натисніть кнопку **BACK** (Назад).

Підключення нової зарядної станції

1. Збережіть налаштування в профілі, який використовуватиметься з оригінальною зарядною станцією. Виконайте кроки 1–4 розділу *Збереження налаштувань у профіль на сторінці 32*.
2. Установіть виріб на нову зарядну станцію.
3. За допомогою **кнопки зі стрілками** й кнопки **OK** виберіть у меню *Security (Безпека) > Advanced (Розширені) > New loop signal (Новий сигнал контуру)*.
4. Збережіть профіль для нової зарядної станції або виберіть профіль зі списку. Виконайте кроки 1–4 з розділу *Збереження налаштувань у профіль на сторінці 32*, або кроки 1–3 з розділу *Використання профілю на сторінці 32*.

3.13.8.2 Режим ECO

Якщо активовано *ECO mode* (Режим ECO), сигнал у граничному дроті, напрямному дроті й сигнал зарядної станції вимикається, коли виріб припаркований або заряджається.

Зверніть увагу: Використовуйте *ECO mode* (Режим ECO), щоб заощадити електроенергію й уникнути перешкод для іншого обладнання на кшталт індукційних петель чи гаражних дверей.

Зверніть увагу: Щоб уручну запустити виріб у робочій зоні, натисніть кнопку **STOP** (Зупинення), перш ніж прибирати виріб із зарядної станції. Якщо цього не зробити, виріб не запуститься в робочій зоні.

Налаштування режиму ECO

1. Виконайте кроки 1–3 розділу *Доступ до меню на дисплеї виробу на сторінці 25*.
2. За допомогою **кнопки зі стрілками** й кнопки **OK** виберіть у меню *Settings (Налаштування) > ECO mode (Режим ECO)*.
3. Натисніть кнопку **OK** для вибору *ECO mode* (Режим ECO).
4. Натисніть кнопку **BACK** (Назад).

3.13.8.3 Скошування по спіралі

Виріб скошує траву по спіралі, якщо трава в зоні є довшою. Для режиму *Spiral cutting* (Скошування по спіралі) можна вибрати 5 рівнів:

- Низький-

- Низький
- Середній
- Високий
- Високий+

Рівнем вибирається чутливість виробу до змін у висоті трави.

Зверніть увагу: *Spiral cutting* (Скошування по спіралі) можна запустити лише в режимі основної зони. У разі скошування в режимі *Secondary area* (Додаткова зона) запуск режиму *Spiral cutting* (Скошування по спіралі) буде неможливий. Режим *Spiral Cutting* (Скошування по спіралі) не вмикається на схилах із нахилом більше 15 %.

Налаштування скошування по спіралі

1. Виконайте кроки 1–3 розділу *Доступ до меню на дисплеї виробу на сторінці 25*.
2. За допомогою **кнопки зі стрілками** й кнопки **OK** виберіть у меню *Settings (Налаштування) > Spiral Cutting (Скошування по спіралі) > Use Spiral Cutting (Увімкнути скошування по спіралі)*.
3. Натисніть кнопку **BACK** (Назад).

Налаштування рівня режиму Spiral Cutting (Скошування по спіралі)

1. Виконайте кроки 1–3 розділу *Доступ до меню на дисплеї виробу на сторінці 25*.
2. За допомогою **кнопки зі стрілками** й кнопки **OK** виберіть у меню *Settings (Налаштування) > Spiral Cutting (Скошування по спіралі) > Use Spiral Cutting (Увімкнути скошування по спіралі) > Intensity (Інтенсивність)*.
3. Натисніть **кнопку зі стрілкою вліво** для вибору рівня для режиму *Spiral Cutting* (Скошування по спіралі).
4. Натисніть кнопку **BACK** (Назад).

3.13.8.4 Контроль нахилу

Для запобігання зношенню газону біля граничного дроту на схилах виріб не рухається у зворотному напрямку під час роботи на схилах. Функцію *Slope control* (Контроль нахилу) увімкнено в заводських налаштуваннях.

Налаштування функції Slope control (Контроль нахилу)

1. Виконайте кроки 1–3 розділу *Доступ до меню на дисплеї виробу на сторінці 25*.
2. За допомогою **кнопки зі стрілками** й кнопки **OK** виберіть у меню *Settings (Налаштування) > Slope control (Контроль нахилу) > Use Slope control (Увімкнути контроль нахилу)*.
3. Натисніть кнопку **BACK** (Назад).

3.13.8.5 Загальне

У меню *General* (Загальне) можна змінити загальні налаштування виробу.

Налаштування часу й дати

1. Виконайте кроки 1–3 розділу *Доступ до меню на дисплеї виробу на сторінці 25*.
2. За допомогою **кнопки зі стрілками** й кнопки **ОК** виберіть у меню *Settings* (Налаштування) > *General* (Загальне) > *Time & Date* (Час і дата).
3. Для налаштування часу скористайтеся кнопками **із цифрами**, а потім натисніть кнопку **BACK** (Назад).
4. Для налаштування дати скористайтеся кнопками **із цифрами**, а потім натисніть кнопку **BACK** (Назад).
5. Для налаштування формату часу скористайтеся кнопками **зі стрілками**, а потім натисніть кнопку **BACK** (Назад).
6. За допомогою **кнопки зі стрілками** установіть формат дати й натисніть кнопку **BACK** (Назад).

Налаштування мови

1. Виконайте кроки 1–3 розділу *Доступ до меню на дисплеї виробу на сторінці 25*.
2. За допомогою **кнопки зі стрілками** й кнопки **ОК** виберіть у меню *Settings* (Налаштування) > *General* (Загальне) > *Language* (Мова).
3. За допомогою **кнопки зі стрілками** виберіть мову й натисніть кнопку **BACK** (Назад).

Вибір країни й часового поясу

1. Виконайте кроки 1–3 розділу *Доступ до меню на дисплеї виробу на сторінці 25*.
2. За допомогою **кнопки зі стрілками** й кнопки **ОК** виберіть у меню *Settings* (Налаштування) > *General* (Загальне) > *Country & Timezone* (Країна й часовий пояс).
3. За допомогою **кнопки зі стрілками** виберіть країну й натисніть кнопку **BACK** (Назад).

Налаштування формату одиниць вимірювання

1. Виконайте кроки 1–3 розділу *Доступ до меню на дисплеї виробу на сторінці 25*.
2. За допомогою **кнопки зі стрілками** й кнопки **ОК** виберіть у меню *Settings* (Налаштування) > *General* (Загальне) > *Unit format* (Формат одиниць вимірювання).
3. За допомогою **кнопки зі стрілками** виберіть формат одиниць вимірювання й натисніть кнопку **BACK** (Назад).

Скидання всіх налаштувань користувача

1. Виконайте кроки 1–3 розділу *Доступ до меню на дисплеї виробу на сторінці 25*.
2. За допомогою **кнопки зі стрілками** й кнопки **ОК** виберіть у меню *Settings* (Налаштування) >

General (Загальне) > *Reset all user settings* (Скинути всі налаштування користувача).

3. Натисніть **кнопку зі стрілкою вправо** для вибору *Proceed with reset of all user settings?* (Скинути всі налаштування користувача?)
4. Натисніть кнопку **ОК** для скидання всіх налаштувань користувача.

Зверніть увагу: *Налаштування рівня безпеки, PIN-коду, сигналу контуру, повідомлень, дати та часу, мови та країни не скидаються.*

Меню About (Відомості)

У меню *About* (Відомості) відображається інформація про виріб, наприклад серійний номер і версії вбудованого ПЗ.

3.13.9 Аксесуари



У цьому меню можна налаштувати параметри встановлених аксесуарів.

3.13.9.1 Інформація

За допомогою цього меню можна керувати аксесуарами, установленими на виріб. Щоб отримати докладнішу інформацію про доступні аксесуари, зверніться до місцевого представника Husqvarna.

3.13.9.2 Automower® Connect

Виріб може встановлювати з'єднання з мобільними пристроями з встановленою програмою Automower® Connect. Програма Automower® Connect має стільникове з'єднання з великим радіусом дії і з'єднання Bluetooth® з малим радіусом дії. Див. *Програма Automower® Connect на сторінці 25*.

Зверніть увагу: Поки мобільний пристрій підключений до мобільної мережі, а виріб увімкнений, програма Automower® Connect завжди підключено до вашого пристрою.

Зверніть увагу: У деяких країнах через особливості систем стільникового зв'язку Automower® Connect не підтримується. Послуги Automower® Connect надаються протягом усього терміну служби виробу за умови наявності в зоні експлуатації мережі 2G/3G/4G, доступ до якої забезпечує сторонній провайдер. У деяких країнах технологія Bluetooth® не доступна через юридичні обмеження.

Увімкнення функції GeoFence

GeoFence – це система захисту від крадіжок на основі GPS, яка створює віртуальну огорожу для виробу. Якщо виріб потрапить на інший бік GeoFence, ви отримаєте повідомлення.

1. Помістіть виріб у центр робочої зони.
2. Виконайте кроки 1–3 розділу *Доступ до меню на дисплеї виробу на сторінці 25*.
3. За допомогою **кнопки зі стрілками** й кнопки **ОК** виберіть у меню *Accessories (Акcesуари) > Automower Connect > GeoFence > Activate GeoFence (Увімкнути GeoFence)*.
4. Натисніть кнопку **ОК**.
5. Виберіть *Activate GeoFence (Активувати GeoFence)* і натисніть кнопку **ОК**.

Налаштування нової центральної точки для функції GeoFence

1. Помістіть виріб у центр робочої зони.
2. Виконайте кроки 1–3 розділу *Доступ до меню на дисплеї виробу на сторінці 25*.
3. За допомогою **кнопки зі стрілками** й кнопки **ОК** виберіть у меню *Accessories (Акcesуари) > Automower Connect > GeoFence > New center point (Нова центральна точка)*.
4. Натисніть кнопку **ОК**.

Налаштування рівня чутливості GeoFence

Що вищий рівень чутливості GeoFence, то простіше спрацює сигналізація.

1. Виконайте кроки 1–3 розділу *Доступ до меню на дисплеї виробу на сторінці 25*.
2. За допомогою **кнопки зі стрілками** й кнопки **ОК** виберіть у меню *Accessories (Акcesуари) > Automower Connect > GeoFence*.
3. За допомогою **кнопки зі стрілками** виберіть рівень чутливості GeoFence.
4. Натисніть кнопку **BACK** (Назад).

Використання функції SMS

Функція SMS надсилає вам SMS-повідомлення, коли виріб залишає зону дії GeoFence.

1. Виконайте кроки 1–3 розділу *Доступ до меню на дисплеї виробу на сторінці 25*.
2. За допомогою **кнопки зі стрілками** й кнопки **ОК** виберіть у меню *Accessories (Акcesуари) > Automower Connect > Communication (Зв'язок) > Use SMS (Використовувати повідомлення SMS)*.
3. Натисніть кнопку **ОК**.
4. За допомогою **кнопки зі стрілками** й кнопки **ОК** виберіть у меню *Accessories (Акcesуари) > Automower Connect > Communication (Зв'язок) > SMS phone numbers (Номери для SMS)*.
5. Для введення номера телефону з кодом країни скористайтеся кнопками **із цифрами**. Наприклад, (+) 46 701 234 567.

6. Натисніть кнопку **BACK** (Назад).

Зверніть увагу: Максимальна кількість SMS від виробу на місяць обмежена 10 повідомленнями.

Мережа

Налаштування APN

Для виробу слід указати налаштування APN, щоб мати змогу використовувати й надсилати дані через мобільну мережу. Налаштування для Husqvarna SIM є стандартними.

3.13.9.3 Ультразвуковий датчик Automower® 450X

Функція *ультразвукового датчика* знижує швидкість виробу за наближення до перешкоди. Якщо функцію *ультразвукового датчика* вимкнено, виріб рухається повільніше.

Налаштування функції ультразвукового датчика

1. Виконайте кроки 1–3 розділу *Доступ до меню на дисплеї виробу на сторінці 25*.
2. За допомогою **кнопки зі стрілками** та кнопки **ОК** виберіть у меню *Accessories (Акcesуари) > Ultrasonic (Ультразвуковий датчик) > Use (Використовувати)*.

3.13.9.4 Передні фари

Налаштування розкладу для передніх фар

1. Виконайте кроки 1–3 розділу *Доступ до меню на дисплеї виробу на сторінці 25*.
2. За допомогою **кнопки зі стрілками** й кнопки **ОК** виберіть у меню *Accessories (Акcesуари) > Headlights (Фари) > Schedule (Розклад)*.
3. Виберіть *Always ON* (Завжди ввімк.), *Evening only* (Тільки ввечері) (19:00–00:00), *Evening & night* (Ввечері та вночі) (19:00–07:00) або *Always OFF* (Завжди вимк.).

Налаштування функції Flashes when fault (Блимання за несправності)

Якщо ввімкнено функцію *Flashes when fault* (Блимання за несправності), фари починають блимати, якщо виріб зупинився через несправність.

1. Виконайте кроки 1–3 розділу *Доступ до меню на дисплеї виробу на сторінці 25*.
2. За допомогою **кнопки зі стрілками** й кнопки **ОК** виберіть у меню *Accessories (Акcesуари) > Headlights (Фари) > Flashes when fault (Блимання за несправності)*.
3. Натисніть кнопку **ОК** для ввімкнення функції *Flashes when fault* (Блимання за несправності).

3.13.9.5 Уникнення зіткнення з навісом Automower®

Зношення виробу й навісу Automower® зменшується, якщо ввімкнути функцію *Avoid collisions with mower* (Уникати зіткнень із навісом).

1. Виконайте кроки 1–3 розділу *Доступ до меню на дисплеї виробу на сторінці 25*.

2. За допомогою кнопок зі стрілками й кнопки **OK** виберіть у меню *Accessories (Аksesуари) > Mower house (Стоянка косарки) > Avoid collisions with tower (Уникати зіткнень із навісом).*

Зверніть увагу: Увімкнення функцію *Avoid collisions with tower (Уникати зіткнення зі стоянкою косарки)* може призвести до того, що трава навколо зарядної станції не скошуватиметься.

4 Експлуатація

4.1 Головний вимикач



ПОПЕРЕДЖЕННЯ: Перед запуском виробу уважно прочитайте правила техніки безпеки.



ПОПЕРЕДЖЕННЯ: Тримайте руки й ноги на безпечній відстані від лез, що обертаються. Коли привід ножів працює, тримайте руки й ноги на безпечній відстані від виробу та в жодному разі не просувайте їх під нього.



ПОПЕРЕДЖЕННЯ: Заборонено використовувати виріб, якщо в робочій зоні перебувають тварини чи люди, особливо діти.

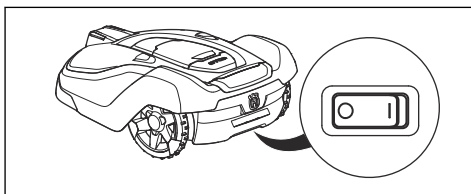

- Установіть **головний перемикач** у положення *1*, щоб запустити виріб.
- Переведіть **головний перемикач** у положення *0*, коли виріб не використовується, а також перед перевіркою чи технічним обслуговуванням виробу.

4.2 Увімкнення виробу

1. Щоб відкрити люк, натисніть кнопку **STOP** (Зупинення) на виробі.
2. Установіть **головний перемикач** у положення *1*.
3. Введіть PIN-код.
4. Натисніть кнопку **START** (Запуск).

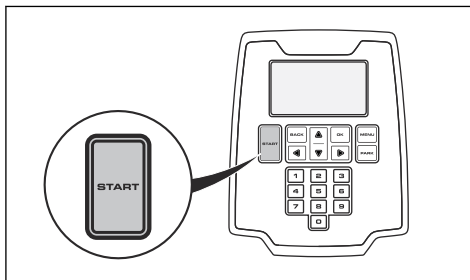

5. Виберіть робочий режим. Див. *Режими роботи – запуск на сторінці 37*.
6. Натисніть кнопку **OK**.
7. Закрийте люк на виробі.

Зверніть увагу: Якщо виріб припарковано на зарядній станції, він почне працювати за повністю зарядженого акумулятора, і якщо параметри *Schedule* (Розклад) налаштовано для роботи.

Зверніть увагу: У перші тижні після встановлення рівень шуму під час скошування трави може бути більшим за очікуваний. Через деякий час роботи виробу рівень шуму стане значно меншим.

4.3 Режими роботи – запуск

- *Основна зона*
- *Secondary area (Додаткова зона)*
- *Ігнор. розклад*
- *Окрема ділянка*

4.3.1 Основна зона

Для автоматичного скошування й заряджання виберіть для виробу режим роботи *Main area* (Основна зона).

4.3.2 Secondary area (Додаткова зона)

Для скошування на додаткових ділянках виберіть режим *Secondary area* (Додаткова зона). Оператор має переміщувати виріб між основною й додатковою зонами вручну. Виріб коситиме траву протягом вибраного періоду часу або до вичерпання заряду акумулятора.

Зверніть увагу: Якщо виріб знаходиться на додатковій ділянці, для заряджання його слід переміщати на зарядну станцію вручну. Коли акумулятор буде повністю заряджено, виріб залишить зарядну станцію й зупиниться. Для запуску виробу слід вибрати режим роботи.

Зверніть увагу: Якщо після заряджання акумулятора скошування здійснюватиметься в основній зоні, переведіть виріб у режим *Main area* (Основна зона), перш ніж установлювати його на зарядну станцію.

4.3.3 Ігнор. розклад

Виберіть робочий режим *Override schedule* (Ігнорувати розклад), щоб тимчасово ігнорувати налаштування *розкладу* протягом *24 годин* або *3 днів*.

Зверніть увагу: Тривалість скошування, що перевищує максимальний час косіння на добу, установити неможливо. Див. *Розрахунок необхідної кількості робочих годин на сторінці 26*.

4.3.4 Окрема ділянка

Щоб косарка скошувала траву у вибраній зоні по спіралі, виберіть робочий режим *Spot cutting* (Окрема ділянка). Перш ніж запускати виріб у режимі *Spot cutting* (Окрема ділянка), його слід уручну перемістити у вибрану зону.

Зверніть увагу: Після виконання роботи в режимі *Spot cutting* (Окрема ділянка) виріб автоматично почне косити в режимі *Main area* (Основна зона) або *Secondary area* (Додаткова зона).

4.4 Паркування виробу

1. Щоб відкрити люк, натисніть кнопку **STOP** (Зупинення).
2. Установіть **головний перемикач** у положення 0.
3. Введіть PIN-код.
4. Натисніть кнопку **PARK**.
5. Виберіть робочий режим. Див. *Режими роботи – паркування на сторінці 38*.
6. Натисніть кнопку **OK**.
7. Закрийте кришку.

4.4.1 Режими роботи – паркування

- *Паркування до подальшої команди.*
- *Start with schedule (Запуск за розкладом)*

4.4.1.1 Паркування до подальшої команди.

Виберіть робочий режим *Park until further notice* (Запаркувати до подальших указівок), щоб виріб повертався до зарядної станції. Виріб залишатиметься на зарядній станції до вибору нового режиму роботи.

4.4.1.2 Повторний запуск за наступним налаштуванням розкладу

Виберіть робочий режим *Start again with next schedule* (Повторний запуск за наступним налаштуванням розкладу), щоб виріб повертався до зарядної станції. Виріб залишатиметься на зарядній станції до наступного налаштування функції *Schedule* (Розклад).

4.5 Вимкнення виробу

1. Натисніть кнопку **STOP** (Зупинення), щоб зупинити виріб і двигун привода ножів.

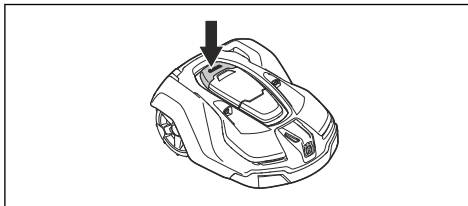

4.6 Вимкнення виробу

1. Натисніть кнопку зупинення **STOP** зверху виробу.
2. Установіть **головний перемикач** у положення 0.

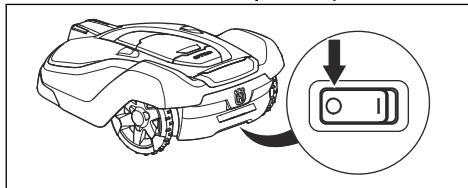

4.7 Заряджання акумулятора



ПОПЕРЕДЖЕННЯ: Заряджайте виріб лише на зарядній станції, що призначена для використання саме з ним. Неправильна експлуатація може призвести до ураження електричним струмом, перегріву або витoku корозійної рідини з акумулятора.

У випадку витoku електроліту змийте його водою, у випадку потрапляння електроліту в очі зверніться до лікаря.

Якщо виріб новий або зберігався протягом тривалого періоду часу, його акумулятор буде розряджений і перед запуском потребуватиме заряджання. У режимі *Main area* (Основна зона) виріб автоматично перемикається між скошуванням і заряджанням.

1. Установіть **головний перемикач** у положення *1*.
2. Установіть виріб на зарядну станцію. Вставте його якомога глибше, щоб забезпечити необхідний контакт між косаркою й зарядною станцією. Відомості про контактні й зарядні пластини див. у розділі *Огляд виробу на сторінці 4*
3. На дисплеї відображається повідомлення про те, що заряджання триває.

5 ТЕХНІЧНЕ ОБСЛУГОВУВАННЯ

5.1 Вступ – технічне обслуговування



ПОПЕРЕДЖЕННЯ: Перед виконанням робіт із технічного обслуговування виріб необхідно вимкнути.



ПОПЕРЕДЖЕННЯ: Надягніть захисні рукавички.

Для вищої ефективності роботи й довшого терміну експлуатації слід регулярно чистити виріб і замінювати зношені деталі. Будь-яке технічне обслуговування й ремонт має виконуватися згідно з інструкціями компанії Husqvarna. Див. *Гарантія на сторінці 61*.

Якщо виріб використовується вперше, диск із лезами й самі леза необхідно перевіряти раз на тиждень. Якщо в цей час зношення буде мінімальним, інтервали перевірок можна збільшити.

Дуже важливо, щоб диск із лезами обертася вільно. Краї лез мають бути неушкодженими. Термін служби лез значно різниться й залежить, наприклад, від:

- тривалості роботи й площі робочої зони;
- типу трави й сезонного темпу росту;
- ґрунту, піску й використання добрив;
- наявності предметів на кшталт шишок, збитих вітром плодів, іграшок, інструментів, каміння, коріння тощо.

За використання в сприятливих умовах звичайний термін служби становить 3–6 тижнів. Порядок заміни лез див. у *Заміна лез на сторінці 41*.

Зверніть увагу: Використання затуплених лез призводить до поганого результату скошування. Зріз трави виходить неохайним, і використовується більше електроенергії, що призводить до того, що виріб не може обробляти таку велику площу.

5.2 Очищення виробу



УВАГА: Заборонено мити виріб за допомогою мийки високого тиску. Заборонено використовувати розчинники для миття виробу.

Виріб погано працює на схилах, якщо колеса засмічені травою. Для очищення виробу скористайтеся м'якою щіткою.

Husqvarna рекомендує використовувати спеціальний набір для чищення й технічного обслуговування, доступний як аксесуар. Щоб отримати додаткову інформацію, зверніться до свого представника Husqvarna.

5.2.1 Рама й диск із лезами

Щотижня проводьте огляд диска з лезами й лез.

1. Натисніть кнопку **STOP**.
2. Установіть **головний перемикач** у положення *0*.
3. Покладіть виріб на бік.
4. Очистьте диск із лезами й шасі за допомогою, наприклад, щітки для миття посуду. У той же час переконайтеся, щоб диск із лезами вільно обертася й не торкався захисту ніг. Також переконайтеся, що леза неушкоджені й вільно обертаються.

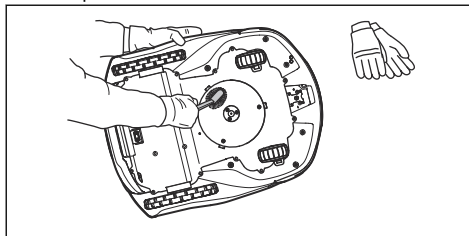

5.2.2 Колеса

Очистьте зону навколо коліс. Трава, що потрапляє на колеса, може вплинути на роботу виробу на схилах.

5.2.3 Корпус продукту

Для миття корпусу виробу використовуйте вологу й м'яку губку чи ганчірку. Якщо корпус виробу брудний, очистьте його слабким мильним розчином.

5.2.4 Зарядна станція



ПОПЕРЕДЖЕННЯ: Перед будь-яким обслуговуванням чи очищенням зарядної станції або блока живлення відключіть блок живлення від розетки.



ПОПЕРЕДЖЕННЯ: Не мийте зарядну станцію за допомогою мийки високого тиску або під проточною водою.

Регулярно очищайте зарядну станцію від трави, листя, гілок й інших предметів, що можуть перешкодити косарці заїхати в неї.

5.3 Заміна лез



ПОПЕРЕДЖЕННЯ: Завжди використовуйте леза й гвинти відповідних типів. Husqvarna може гарантувати безпечність виробу лише за умови використання оригінальних лез. Заміна лише лез при використанні старих гвинтів може призвести до їх зношування під час скошування. У цьому випадку леза можуть вилетіти з-під корпусу й призвести до тяжких травм.

З міркувань безпеки замінійте зношені або пошкоджені деталі. Регулярна заміна навіть неушкоджених лез забезпечить найвищу якість скошування й низький рівень енергоспоживання. Усі три леза та їх гвинти слід замінювати одночасно, щоб система скошування залишалася збалансованою. Використовуйте оригінальні леза Husqvarna з логотипом, на якому зображена літера H із короною, див. *Технічні характеристики на сторінці 57.*

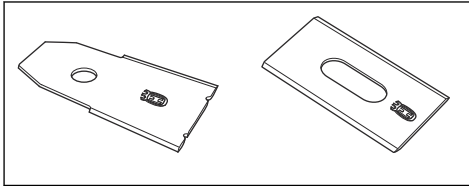

5.3.1 Заміна лез

1. Натисніть кнопку **STOP** (Зупинення)
2. Установіть **головний перемикач** у положення *0*.

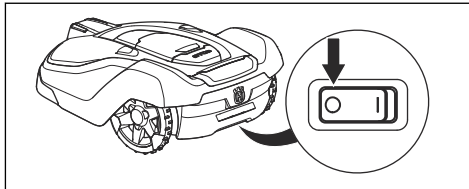

3. Переверніть виріб догори дном. Покладіть виріб на м'яку чисту поверхню, щоб уникнути появи подряпин на корпусі.
4. Поверніть захисну пластину так, щоб вирівняти її отвори з гвинтом леза.
5. Відкрутіть три гвинта викруткою.

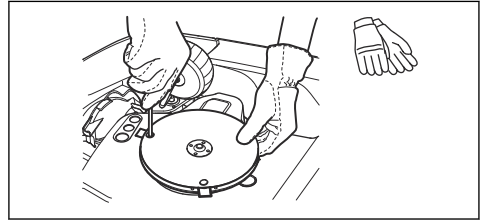

6. Видаліть три леза.
7. Прикріпіть три нові леза й гвинти.
8. Переконайтеся, що леза обертаються вільно.

5.4 Акумулятор



ПОПЕРЕДЖЕННЯ: Заряджайте виріб лише на зарядній станції, що призначена для використання саме з ним. Неправильна експлуатація може призвести до ураження електричним струмом, перегріву або витoku корозійної рідини з акумулятора. У випадку витoku електроліту змийте його водою, у випадку потраплення електроліту в очі зверніться до лікаря.



ПОПЕРЕДЖЕННЯ:

Використовуйте лише рекомендовані виробником оригінальні акумулятори. Електрична безпечність приладу може гарантуватися лише за умови використання оригінальних акумуляторів. Не використовуйте неперезаряджувані батареї.



УВАГА: Перед зберіганням на зиму акумулятор має бути повністю заряджений. Якщо акумулятор заряджено не повністю, він може вийти з ладу, а в деяких випадках – стати непридатним до подальшого використання.

Якщо тривалість роботи виробу між циклами заряджання коротша за норму, це свідчить про зношування акумулятора й про те, що через певний час його потрібно буде замінити.

Зверніть увагу: Термін служби акумулятора залежить від тривалості сезону й кількості годин щоденного використання виробу. За тривалого сезону або великої кількості годин щоденної роботи акумулятор доведеться замінювати частіше. Акумулятор не потребує заміни, доки якість роботи виробу залишається незмінною.

5.5 Зимове обслугов.

Перед зберіганням узимку необхідно відправити виріб до сервісного центру Husqvarna для обслуговування. Регулярне зимове обслуговування допоможе підтримувати виріб у належному стані й створить найкращі умови для нового сезону без збоїв у роботі.

Зазвичай обслуговування включає в себе наступне:

- ретельне очищення корпусу, рами, диска з лезами й усіх рухомих деталей;
- перевірка всіх функцій і компонентів виробу;
- перевірка й заміна в разі необхідності змінних деталей на кшталт лез і підшипників;
- перевірка ємності акумулятора й рекомендації щодо його заміни в разі необхідності;
- оновлення вбудованого ПЗ виробу за наявності нової версії.

6 Усунення несправностей

6.1 Вступ – пошук і усунення несправностей

У цьому розділі міститься інформація й рекомендації стосовно несправностей виробу та їх ознак. Додаткову інформацію й відповіді на поширені запитання можна знайти на веб-сайті www.husqvarna.com.

6.2 Повідомлення про помилки

У таблиці нижче наведено низку повідомлень про помилки, які можуть відобразитися в програмі. Якщо однакові повідомлення з'являються часто, зверніться до місцевого представника Husqvarna.

Повідомлення	Причина	Дія
<i>Wheel motor blocked (Двигун коліс заблоковано)</i>	У приводне колесо потрапила трава або інші предмети.	Перевірте приводне колесо та приберіть траву або інший предмет.
<i>Cutting system blocked (Різальну систему заблоковано)</i>	На різальний диск потрапила трава або інші предмети.	Перевірте приводне колесо та приберіть траву або інший предмет.
	Різальний диск опинився у воді.	Пересуньте виріб і намагайтеся уникати накопичень води в робочій зоні.
<i>Висоту різання заблоку.</i>	Навколо регулятора висоти різання або між диском і рамою застрягла трава чи інші предмети.	Перевірте диск з ущільненням навколо регулятора висоти різання та приберіть траву чи інші предмети, що могли там застрягти.
<i>Trapped (Застрагання)</i>	Виріб заблоковано на невеликій ділянці між кількома перешкодами.	Перевірте наявність перешкод, які заважають виробу переміститися із цієї ділянки.

Повідомлення	Причина	Дія
<i>No loop signal (Сигнал контуру відсутній)</i>	Блок живлення або дріт низької напруги не під'єднано.	Перевірте світлодіодний індикатор зарядної станції. Якщо електроживлення до зарядної станції не подається, світлодіод не горить. Перевірте підключення до розетки. Також перевірте, чи не активовано пристрій захисного вимкнення. Упевніться, що кабель низької напруги під'єднано до зарядної станції.
	Блок живлення або дріт низької напруги пошкоджено.	Замініть блок живлення або кабель низької напруги.
	Граничний провід не під'єднано до зарядної станції.	Перевірте правильність монтажу клем обмежувального дроту на зарядній станції. Замініть роз'єми, якщо їх було пошкоджено. Див. <i>Установлення граничного дроту на сторінці 22.</i>
	Граничний провід обірваний.	Перевірте світлодіодний індикатор зарядної станції. Якщо світлодіодний індикатор указує на розрив у граничному дроті, знайдіть місце розриву. Замініть пошкоджену ділянку контуру новим граничним дротом. Щоб з'єднати кінці контуру, скористайтеся оригінальним з'єднувачем. Див. <i>Пошук розривів в обмежувальному контурі на сторінці 53.</i>
	<i>ECO mode</i> (Режим ECO) активовано й виріб здійснив спробу запуску за межами зарядної станції.	Установіть виріб на зарядну станцію. Запустіть виріб. Див. <i>Увімкнення виробу на сторінці 37.</i>
	Дріт на шляху до й від «острова» перехрещений.	Переконайтеся, що граничний дріт прокладено правильно. Див. <i>Створення «острова» на сторінці 19.</i>
	Виріб не знаходить сигнал контуру від зарядної станції.	Установіть виріб на станцію зарядки й згенеруйте новий сигнал контуру. Див. <i>Створення нового сигналу контуру на сторінці 27.</i>
	Перешкоди через металеві об'єкти (паркани, сталева арматура) або закопані поблизу дроти.	Спробуйте пересунути граничний дріт і/або створити більше «островів» у робочій зоні для підвищення потужності сигналу.
Виріб перебуває занадто далеко від граничного дроту.	Скоригуйте прокладення граничного дроту так, щоб всі частини робочої зони перебували максимум за 35 м/ 115 футів від граничного дроту.	
<i>Wrong PIN code (Неправильний PIN-код)</i>	Введено неправильний PIN-код. Дозволено здійснити п'ять спроб, після чого виріб буде заблоковано на певний період часу.	Введіть правильний PIN-код. Зверніться до місцевого представника Husqvarna, якщо ви забули свій PIN-код.

Повідомлення	Причина	Дія
<i>Outside work area (Поза робочою зоною)</i>	Обмежувальні дроти під'єднано до зарядної станції навхрест.	Упевніться, що граничний дріт правильно під'єднано до зарядної станції. Див. <i>Установлення граничного дроту на сторінці 22.</i>
	Граничний дріт розташований занадто близько до краю робочої зони.	Переконайтеся, що граничний дріт прокладено правильно. Див. <i>Установлення граничного дроту на сторінці 22.</i>
	Завеликий нахил робочої зони біля контуру граничного дроту.	
	Граничний провід прокладено навколо «острова» в невірному напрямку.	
	Перешкоди через металеві об'єкти (паркани, сталева арматура) або закопані поблизу дроти.	Спробуйте пересунути граничний дріт і/або створити більше «островів» у робочій зоні для підвищення потужності сигналу.
	Виробу важко розрізнити сигнал від установок іншого виробу поблизу.	Установіть виріб на станцію зарядки й згенеруйте новий сигнал контуру. Див. <i>Створення нового сигналу контуру на сторінці 27.</i>
<i>Empty battery (Акумулятор розряджений)</i>	Виріб не може знайти зарядну станцію.	Змініть положення напрямного дроту. Див. <i>Установлення напрямного дроту на сторінці 23.</i>
		Перевірте параметри встановлення стосовно пошуку станції зарядки. Див. <i>Налаштування способу пошуку зарядної станції виробом на сторінці 30.</i>
	Термін служби акумулятора скінчився.	Замініть акумулятор. Див. <i>Акумулятор на сторінці 41.</i>
	Антенна зарядної станції пошкоджена.	Перевірте, чи блимає світловий індикатор на зарядній станції червоним світлом. Див. <i>Світловий індикатор зарядної станції на сторінці 51.</i> Ця проблема вимагає втручання фахівця авторизованого сервісного центру.
<i>No drive (Немає руху)</i>	Виріб зіткнувся з перешкодою й зупинився, або колеса не можуть рухатися у вологій траві.	Звільніть виріб і виправте причини його зупинення. Якщо це сталося через вологість трави, перед використанням виробу зачекайте, доки газон висохне.
	У робочій зоні є крутий схил.	Косарка може працювати з максимальним нахилом до %. Схили з більшим нахилом необхідно ізолювати. Див. <i>Установлення граничного дроту на схилі на сторінці 19.</i>
	Напрямний дріт не прокладено під кутом на схилі.	Якщо напрямний дріт прокладається на схилі, це необхідно робити під кутом. Див. <i>Створення додаткової зони на сторінці 20.</i>
<i>Wheel motor overloaded (Двигун коліс перенавантажено)</i>	У приводне колесо потрапила трава або інші предмети.	Перевірте приводне колесо та приберіть траву або інші предмети.

Повідомлення	Причина	Дія
<i>Charging station blocked (Станцію зарядки заблоковано)</i>	Контакт між стрічками заряджання й контактними стрічками може бути слабким. Виріб здійснив кілька спроб заряджання.	Установіть виріб на станцію зарядки та перевірте надійність контакту між зарядними пластинами й контактними пластинами.
	На шляху виробу є перешкода.	Усуньте перешкоду.
	Зарядна станція перекинулася чи нахилилася.	Переконайтеся, що зарядну станцію встановлено на повністю пласкій і горизонтальній поверхні. Зарядна станція не повинна перебувати в перекинутому положенні чи під нахилом.
<i>Stuck in charging station (Застрягання на зарядній станції)</i>	Виріб ковзає по опорній плиті.	Очистьте опорну плиту.
	Перешкода на шляху виробу заважає йому покинути зарядну станцію.	Усуньте перешкоду.
<i>Upside down (Переверот)</i>	Виріб сильно нахилився або перекинувся.	Переверніть виріб у робоче положення.
<i>Нахил косарки</i>	Виріб нахилений більше, ніж на максимальний кут.	Перемістіть виріб на пласку поверхню.
<i>Needs manual charging (Потрібне заряджання вручну)</i>	Виріб встановлено в режим роботи <i>Secondary area</i> (Додаткова зона).	Встановіть виріб на зарядну станцію. Це нормальне явище, нічого робити не треба.
<i>Next start hh:mm (Наступний запуск гг:хх)</i>	Налаштування таймера блокує роботу виробу.	Змініть налаштування функції Schedule (Розклад). Див. <i>Розклад на сторінці 26</i> .
	Неправильно встановлено годинник виробу.	Здайте правильний час. Див. <i>Налаштування часу й дати на сторінці 34</i> .
<i>Lifted (Підняття)</i>	Датчик підйому активовано, оскільки виріб зіткнувся з предметом та/або заблокований.	Вивільніть виріб. Якщо проблему не вдалося усунути, зверніться до авторизованого дилера з обслуговування.
<i>Проблема датчика зіткнення, спереду / ззаду</i>	Корпус виробу не може вільно рухатися відносно рами.	Видаліть бруд чи предмети, що опинилися між рамою та корпусом, щоб корпус міг вільно рухатися на рамі.
	Виріб застряг.	Вивільніть виріб та усуньте причину.
<i>Двигун коліс заблоковано, правий / лівий</i>	У приводне колесо потрапила трава або інший предмет.	Очистьте колеса й ділянки навколо них.

Повідомлення	Причина	Дія
<i>Alarm! Mower outside Geofence (Увага! Косарку вимкнено)</i>	Сигналізація спрацювала через те, що виріб було вимкнено.	Налаштуйте параметри безпеки в меню <i>Security</i> (Безпека). Див. <i>Рівень захисту на сторінці 27</i> .
<i>Alarm! Mower outside Geofence (Увага! Косарка зупинилася)</i>	Сигналізація спрацювала через зупинення виробу.	
<i>Alarm! Mower outside Geofence (Увага! Підйом косарки)</i>	Сигналізація спрацювала через підняття виробу.	
<i>Alarm! Mower outside Geofence (Увага! Нахил косарки)</i>	Сигналізація спрацювала через нахилення виробу.	
<i>Electronic problem (Проблема електроніки)</i>	У виробі виникли тимчасові проблеми з електронікою чи вбудованим програмним забезпеченням.	Повторно запустіть виріб. Якщо проблему не вдалося усунути, зверніться до авторизованого дилера з обслуговування.
<i>Проблема датчика контуру, спереду / ззаду</i>		
<i>Charging system problem (Проблема заряд. системи)</i>		
<i>Tilt sensor problem (Проблема сенсора нахилу)</i>		
<i>Temporary problem (Тимчасова проблема)</i>		
<i>Проблема приводу, праворуч / ліворуч</i>		
<i>Невірна комб-ція пристроїв</i>		
<i>Пом. ультразвув. датч.</i>		
<i>Помилка GPS-навігації</i>		
<i>Temporary battery problem (Тимчасова проблема з акумулятором)</i>		
<i>Невірн. комб. акумуляторів</i>		

Повідомлення	Причина	Дія
<i>Battery problem</i> (Проблема з акумулятором)	У виробі виникли тимчасові проблеми з акумулятором чи вбудованим ПЗ.	Повторно запустіть виріб. Якщо проблему не вдалося усунути, зверніться до авторизованого дилера з обслуговування.
	Неправильний тип акумулятора	Використовуйте лише рекомендовані виробником оригінальні акумулятори.
<i>Battery temperature outside limits</i> (Перевищення температурних обмежень акумулятора)	Виріб не працюватиме в разі зависокої або занижкої температури акумулятора.	Виріб почне знов працювати, коли температура повернеться в межі припустимого діапазону, і за відповідних налаштувань таймера. Упевніться, що зарядну станцію встановлено в місці, захищеному від сонця.
<i>Charging current too high</i> (Зарядний струм зависокий)	Неправильний чи несправний блок живлення.	Повторно запустіть виріб. Якщо проблему не вдалося усунути, зверніться до авторизованого дилера з обслуговування.
<i>Connectivity problem</i> (Проблема підключення)	Потенційна проблема в електросхемі підключення виробу.	Повторно запустіть виріб. Якщо проблему не вдалося усунути, зверніться до авторизованого дилера з обслуговування.

6.3 Інформаційні повідомлення

У списку нижче наводяться декілька інформаційних повідомлень, які можна знайти в меню *Messages* (Повідомлення) програми Automower® Connect. Якщо такі повідомлення з'являтимуться часто, зв'яжіться з місцевим представником компанії Husqvarna.

Повідомлення	Причина	Дія
<i>Low battery (Низький заряд)</i>	Виріб не може знайти зарядну станцію.	Змініть положення напрямного дроту. Див. <i>Установлення напрямного дроту на сторінці 23.</i> Переконайтеся, що параметри встановлення стосовно пошуку станції зарядки є правильними. Див. <i>Способи пошуку виробом зарядної станції на сторінці 30.</i>
	Термін служби акумулятора скінчився.	Замініть акумулятор. Див. <i>Акумулятор на сторінці 41.</i>
	Антенна зарядної станції пошкоджена.	Перевірте, чи блимає світловий індикатор на зарядній станції червоним світлом. Див. <i>Світловий індикатор зарядної станції на сторінці 51.</i> Ця проблема вимагає втручання фахівця авторизованого сервісного центру.
<i>Settings restored (Налаштування відновлено)</i>	Підтвердження успішного скидання всіх налаштувань користувача.	Це нормально. Не потрібно виконувати жодних дій.
<i>Обмежена висота різання</i>	Регулятор висоти різання не рухається.	Перевірте налаштування висоти різання та видаліть траву або інші предмети. Якщо проблему не вдалося усунути, зверніться до авторизованого дилера з обслуговування.
<i>Неочік. зміна висоти різання</i>		
<i>Обмеж. діап. висоти різання</i>		
<i>Пробл. висоти різання</i>		
<i>Висоту різання заблоку.</i>		
<i>Дисбаланс різ. системи</i>	Виявлено вібрації в диску з лезами виробу.	Упевніться, що леза й болти цілі та не зношені. Упевніться, що всі леза встановлені правильно. Переконайтеся, що в жодному з трьох положень не встановлені подвійні леза.
<i>Slope too steep (Завеликий нахил)</i>	Виріб зупинився, тому що нахил надто крутий.	Прокладіть граничний провід таким чином, щоб виключити з робочої зони ділянку з крутим нахилом. Див. <i>Установлення граничного дроту на схилі на сторінці 19.</i>

Повідомлення	Причина	Дія
Напр. пров. 1 не знайд	Напрячний дріт не під'єднано до заряджальної станції.	Упевніться, що роз'єм напрямного дроту надійно під'єднаний до зарядної станції. Див. Установлення напрямного дроту на сторінці 23.
Напр. пров. 2 не знайд	Напрячний провід пошкоджено.	знайдіть місце обриву. Замініть пошкоджену частину напрямного дроту новим дротом за допомогою оригінального з'єднувача.
Напр. пров. 3 не знайд		Упевніться, що напрячний дріт правильно під'єднано до контуру граничного проводу. Див. Установлення напрямного дроту на сторінці 23.
Помилка калібрування напрямного проводу	Виріб не виконав калібрування напрямного дроту.	Упевніться, що напрямні дроти встановлені згідно з інструкціями. Див. Установлення напрямного дроту на сторінці 23. Наступного разу, коли виріб від'їде від зарядної станції, буде виконано калібрування напрямного дроту.
Калібрування напрямного дроту виконано	Виріб виконав калібрування напрямного дроту.	Не потрібно виконувати жодних дій.
Помилка GPS-навігації	Проблема з обладнанням для GPS-навігації.	Якщо це повідомлення з'являтиметься часто, зв'яжіться з місцевим представником компанії Husqvarna.
Слабкий сигнал GPS	На більшій частині робочої зони небо не є чистим.	Якщо можливо, приберіть предмети, які можуть блокувати сигнал GPS.
		Вимкніть функцію GPS-навігації та скористайтеся функцією охоплення газону. Див. Налаштування функції Lawn Coverage (Площа обробки газону) на сторінці 29.
Difficult finding home (Проблема пошуку зарядної станції)	Виріб зробив декілька кіл за граничним дротом, але не знайшов зарядну станцію.	Установлення було виконано неправильно. Див. Установлення граничного дроту на сторінці 22.
		Неправильне налаштування ширини коридору на граничному дроті. Див. Установлення граничного дроту на сторінці 22.
		Виріб запущено в додатковій зоні з налаштуваннями для основної зони.
Тимчасова проблема із сервером.	Повторіть спробу.	Якщо це повідомлення з'являтиметься часто, зв'яжіться з місцевим представником компанії Husqvarna.
Connection problems (Проблеми з підключенням)	Проблема з модулем Automower® Connect	Повторно запустіть виріб. Якщо проблема з підключенням залишається, спробуйте розірвати й потім відновити сполучення виробу (My towers) (Мої косарки). Якщо проблема не зникне, зверніться до місцевого представника компанії Husqvarna.

Повідомлення	Причина	Дія
<i>Налаштування підключення відновлено</i>	Налаштування бездротового підключення відновлено через помилку.	За необхідності перевірте й змініть їх.
<i>SIM card requires PIN (SIM-картка вимагає PIN)</i>	SIM-картку необхідно розблокувати.	Введіть правильний PIN-код від SIM-карти в меню косарки (Мережа > SIM-карта). Якщо це повідомлення з'являтиметься часто, зв'яжіться з місцевим представником компанії Husqvarna.
<i>SIM card locked (SIM-картку заблоковано)</i>	SIM-картку необхідно замінити.	Зверніться до місцевого представника Husqvarna.
<i>SIM card not found (SIM-картку не знайдено)</i>	Для роботи Automower® Connect у косарці має бути SIM-карта.	Зверніться до місцевого представника Husqvarna.
<i>Проблема з функцією GeoFence</i>	GeoFence не працює через поганий (або відсутній) зв'язок із системою.	Зверніться до місцевого представника Husqvarna.

6.4 Світловий індикатор зарядної станції

Світловий індикатор на зарядній станції має безперервно горіти або блимати зеленим на підтвердження правильності монтажу. Якщо ні, виконайте інструкції в посібнику з усунення несправностей, що наведено нижче.

За детальнішою інформацією зверніться до центру обслуговування Husqvarna.

Світловий індикатор	Причина	Дія
Постійний зелений	Проблем не виявлено	Використання виробу у звичайному режимі.
Блимання зеленим	Проблем не виявлено, увімкнено <i>режим ECO</i> .	Використання виробу у звичайному режимі. Див. <i>Режим ECO на сторінці 33</i> .
Блимання синім	Граничний провід не під'єднано до зарядної станції.	Упевніться, що граничний дріт правильно під'єднано до зарядної станції. Див. <i>Установлення граничного дроту на сторінці 22</i> .
	Пошкодження граничного дроту.	Знайдіть місце пошкодження. Замініть пошкоджену ділянку новим граничним дротом.
Блимання червоним	Перешкоди для антени зарядної станції.	Зверніться до центру обслуговування Husqvarna.
Постійний червоний	Несправність монтажної плати або блока живлення зарядної станції. Для усунення несправності зверніться до спеціаліста авторизованого центру обслуговування.	Зверніться в центр обслуговування Husqvarna.

6.5 Ознаки

Якщо ваш виріб не працює належним чином, скористайтеся інструкціями з пошуку несправностей за ознаками.

На веб-сайті www.husqvarna.com є розділ запитань і відповідей, в якому надаються детальніші відповіді на низку стандартних запитань. Якщо ви все ще не можете знайти причину несправності, зверніться до центру обслуговування Husqvarna.

Ознаки	Причина	Дія
Виробу важко заїхати на зарядну станцію.	Напрямний дріт має бути прокладено прямим довгим контуром достатньо далеко від зарядної станції – цю умову порушено.	Упевніться, що зарядну станцію встановлено згідно з інструкціями в <i>Визначення місця встановлення граничного дроту на сторінці 17</i>
	Напрямний дріт не вставлено в роз'єм під зарядною станцією.	Упевніться, що напрямний дріт перебуває в правильному положенні під зарядною станцією. Див. <i>Установлення напрямного дроту на сторінці 23</i> .
	Зарядну станцію встановлено не на рівній поверхні.	Установіть зарядну станцію на абсолютно рівну поверхню. Див. <i>Визначення місця встановлення зарядної станції на сторінці 16</i> .
Виріб працює в невірний час	Неправильно встановлено годинник або дату у виробі.	Установіть годинник або дату. Див. <i>Налаштування часу й дати на сторінці 34</i> .
	Час початку й завершення скошування задано невірно.	Змініть налаштування функції <i>Schedule</i> (Розклад). Див. <i>Розклад на сторінці 26</i> .
Виріб вібрує.	Пошкоджені леза призводять до дисбалансу системи скошування.	Огляньте леза й гвинти та в разі необхідності замініть їх. Див. <i>Заміна лез на сторінці 41</i> .
	Завелика кількість лез на одному місці призводить до дисбалансу системи скошування.	Упевніться, що на одне місце встановлено лише одне лезо.
	Використовуються різні за товщиною леза.	Перевірте, чи відрізняються встановлені леза за товщиною.
Виріб рухається, але диск із лезами не обертається.	Виріб шукає зарядну станцію або рухається у зворотному напрямку від зарядної станції.	Не потрібно нічого робити. Диск із лезами не обертається, коли виріб шукає зарядну станцію.
Виріб почав працювати менше між циклами заряджання.	Трава чи інший сторонній предмет блокує диск із лезами.	Змініть і прочистьте диск із лезами. Див. <i>Рама й диск із лезами на сторінці 40</i> .
	Термін служби акумулятора скінчився.	Замініть акумулятор. Див. <i>Акумулятор на сторінці 41</i> .
	Тупі леза. Більше енергії потрібно під час скошування трави.	Замініть леза. Див. <i>Заміна лез на сторінці 41</i> .
Як скошування, так і заряджання тривають менше, ніж зазвичай.	Термін служби акумулятора скінчився.	Замініть акумулятор. Див. <i>Акумулятор на сторінці 41</i> .

Ознаки	Причина	Дія
Виріб стоїть на зарядній станції протягом кількох годин.	Люк закритий, але кнопку START (Запуск) не натиснуто.	Щоб відкрити люк, натисніть кнопку STOP (Зупинення). Введіть PIN-код і підтвердьте кнопкою OK . Натисніть кнопку запуску START (Запуск) і закрийте люк.
	Активовано режим паркування.	Змініть режим роботи. Див. <i>Режими роботи – паркування на сторінці 38</i> .
	Виріб не працюватиме в разі зависокої або занижкої температури акумулятора.	Упевніться, що зарядну станцію встановлено в місці, захищеному від сонця.
Нерівномірне скошування.	Виріб працює замало годин на день.	Збільште щоденний час роботи. Див. <i>Розклад на сторінці 26</i> .
	Форма робочої зони вимагає використання функції <i> Lawn coverage</i> (Площа обробки газону), щоб виріб міг знайти шлях до віддалених ділянок.	Направте виріб до віддаленої ділянки. Див. <i>Площа обробки газону на сторінці 29</i> .
	Параметр <i>How often?</i> (Як часто?) встановлено неправильно, якщо врахувати розміщення об'єктів у робочій зоні.	Упевніться, що було встановлено вірне значення параметра <i>How often?</i> (Як часто?).
	Робоча зона завелика.	Спробуйте зменшити робочу зону або збільшити час за розкладом. Див. <i>Розклад на сторінці 26</i> .
	Тупі леза.	Замініть усі леза. Див. <i>Заміна лез на сторінці 41</i> .
	Трава є зависокою для обраної висоти різання.	Збільште висоту різання й послідовно зменшуйте її.
	Накопичення трави на диску з лезами чи навколо вала двигуна.	Упевніться, що диск обертається вільно й легко. Якщо це не так, зніміть диск і приберіть траву й інші сторонні предмети. Див. <i>Рама й диск із лезами на сторінці 40</i> .

6.6 Пошук розривів в обмежувальному контурі

Розриви обмежувального контуру зазвичай спричинені ненавмисним фізичним ушкодженням дроту, наприклад під час роботи в саду з лопатою. У країнах, де бувають заморозки на ґрунті, дріт може бути пошкоджений гострим камінням, що рухається під землею. Також дріт може розірватися, якщо надмірно натягнути його під час встановлення.

Якщо скошувати траву занадто низько одразу після встановлення, можна пошкодити ізоляцію дроту. Пошкодження ізоляції може не одразу викликати перебої, це може статися через декілька тижнів чи місяців. Щоб уникнути цього, протягом декількох перших тижнів після встановлення обирайте максимальну висоту скошування, після чого зменшуйте її на один кожні два тижні, доки не досягнете необхідної вам висоти;

Неправильне з'єднання дроту також може призвести до перебоїв через декілька тижнів після його виконання. Неправильне стикування може, наприклад, бути наслідком недостатнього стиснення

з'єднувача за допомогою плоскогубців або використання з'єднувача, якість якого гірша за якість оригінального. Перш ніж продовжувати усунення несправностей, перевірте всі відомі стики.

Щоб знайти місце розриву дроту, обстежуйте його, покровоно зменшуючи вдвічі відрізок, на якому може бути пошкодження, доки не залишиться дуже невелика частина.

Наступний спосіб не працює, якщо ввімкнено режим *ECO*. Спочатку переконайтеся, що *ECO mode* (Режим *ECO*) вимкнено. Див. *Режим ECO на сторінці 33*.

1. Переконайтеся, що світловий індикатор на зарядній станції блимає синім, що означає, що в контурі граничного дроту є розрив. Див. *Світловий індикатор зарядної станції на сторінці 51*.

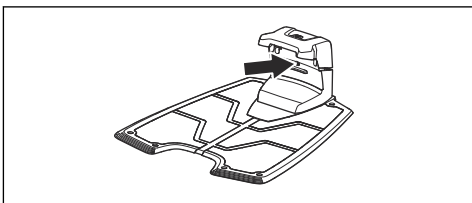

2. Упевніться, що з'єднання граничного дроту із зарядною станцією було правильним і не мало пошкоджень. Перевірте, чи блимає досі синім світловий індикатор на зарядній станції.

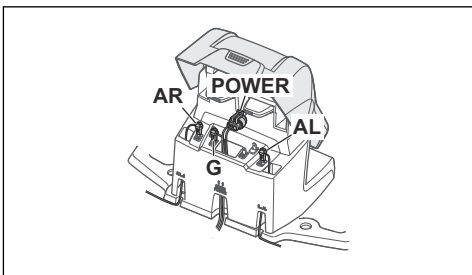

3. Поміняйте місцями з'єднання між напрямним і граничним дротами в зарядній станції.

Почніть із заміни місцями та .

Якщо світловий індикатор горить зеленим світлом, розрив розташований десь на граничному дроті між і точкою, де напрямний дрот під'єднано до граничного (товста чорна лінія на рисунку).

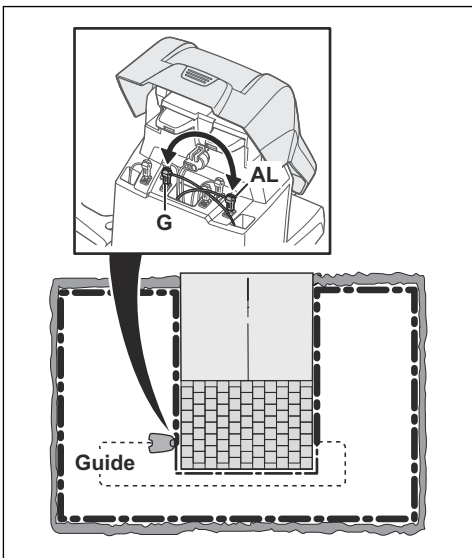

Щоб виправити несправність, вам знадобляться обмежувальний дрот, роз'єми й з'єднувачі:

а) якщо граничний дрот, в якому підозрюється розрив, коротким, найпростішим способом буде замінити весь обмежувальний дрот між та точкою, де напрямний дрот під'єднаний до обмежувального (товста чорна лінія на рисунку);

б) якщо обмежувальний дрот, в якому підозрюється розрив, довгий (товста чорна лінія), виконайте такі дії. Встановіть та в їх вихідні положення. Після цього від'єднайте . Під'єднайте новий дрот до . Під'єднайте інший кінець цього нового дроту до середини тієї частини дроту, де підозрюється розрив.

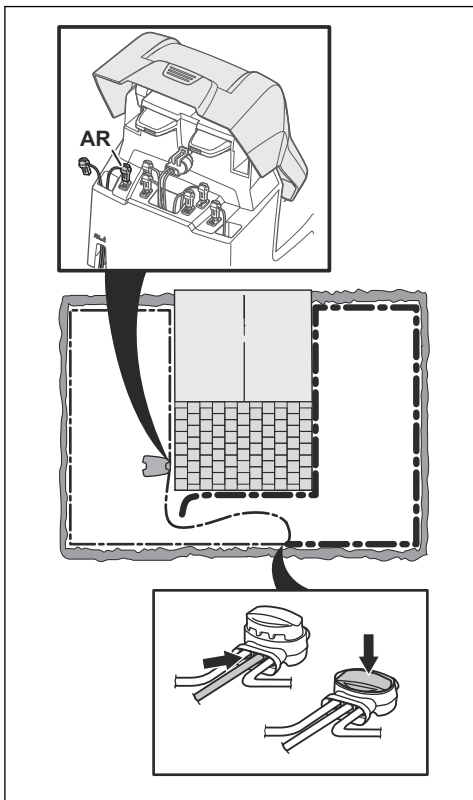

Якщо тепер світловий індикатор починає горіти зеленим, розрив розташований десь між від'єднаним кінцем і точкою під'єднання нового дроту (товста чорна лінія знизу). У такому разі пересуньте з'єднання нового дроту ближче до від'єданого кінця (приблизно посередині тієї частини дроту, де підозрюється розрив) і

перевірте, чи горить світловий індикатор зеленим.

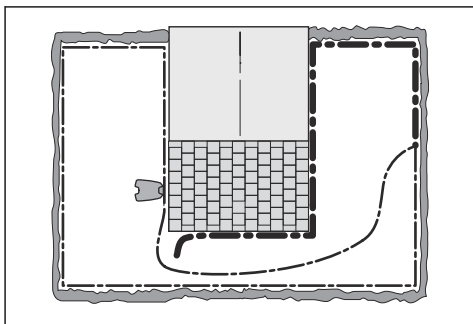

Продовжуйте, доки різниця між постійним зеленим і блимаючим синім індикатора не спостерігатиметься лише на невеликій частині дроту. Після цього виконуйте інструкції, наведені в кроці 5 нижче.

4. Якщо під час кроку 3 світловий індикатор усе ще блимає синім. Встановіть та в їх вихідні положення. Після цього поміняйте місцями та . Якщо світловий індикатор горить зеленим, від'єднайте й під'єднайте новий обмежувальний дріт до . Під'єднайте інший кінець цього нового дроту до середини тієї частини дроту, де підозрюється розрив. Використовуйте такий самий підхід, що й у п. 3а) та 3b) вище.
5. Коли буде знайдено розрив, пошкоджену частину необхідно замінити новим дротом. Використовуйте лише оригінальні з'єднувачі.

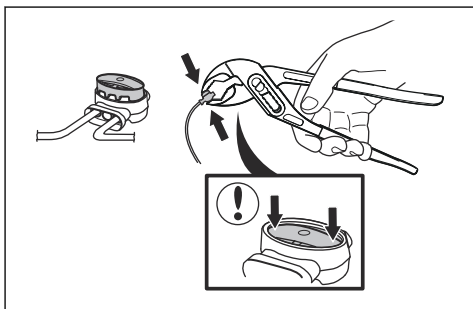

7 Транспортування, зберігання й утилізація

7.1 Транспортування

На літій-іонні акумулятори поширюються правила щодо небезпечного вантажу.

- Дотримуйтеся всіх застосованих національних норм і правил.
- У разі перевезення пасажирським і вантажним транспортом дотримуйтеся спеціальних вимог щодо упаковки й маркування (це правило також стосується третіх осіб й експедиторів).

7.2 Зберігання

- Повністю зарядіть виріб. Див. *Зарядження акумулятора на сторінці 38*.
- Вимкніть виріб. Див. *Вимкнення виробу на сторінці 38*.
- Очищення виробу Див. *Очищення виробу на сторінці 40*.
- Зберігайте виріб у сухому місці, захищеному від низьких температур.
- Під час зберігання ставте виріб на рівну поверхню всіма колесами або використовуйте настінний кронштейн.
- Якщо будете зберігати зарядну станцію в приміщенні, від'єднайте й приберіть від неї блок живлення та всі з'єднувачі. Вставте кінець кожного дроту з'єднувача в захисний контейнер для з'єднувачів.

Зверніть увагу: У разі зберігання зарядної станції надворі не від'єднуйте від неї блок живлення та з'єднувачі.

- Зверніться до представника Husqvarna з продажів по інформацію про те, які аксесуари доступні для вашого виробу.

7.3 Утилізація

- Виконуйте місцеві вимоги та відповідні норми і правила щодо утилізації.
- У разі виникнення питань щодо виймання акумулятора див. *Виймання акумулятора на сторінці 56*.

7.3.1 Виймання акумулятора



УВАГА: Виймайте акумулятор тільки тоді, коли будете утилізувати виріб. У разі порушення гарантійної пломби гарантія компанії Husqvarna не діятиме.

1. Вимкніть виріб. Див. *Вимкнення виробу на сторінці 38*.

2. Витягніть розташований спереду ущільнювач зарядного кабелю й обережно вийміть з'єднувач.
3. Зніміть кришку – піднімайте її за кожний кут окремо.
4. Відкрутіть 14 гвинтів ключем із зіркоподібним шліцом Torx 20.

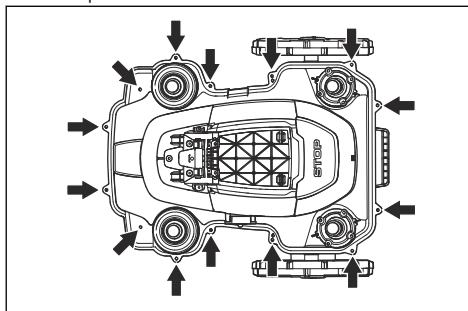

5. Підніміть задній край верхньої частини рами.
6. Від'єднайте кабель від основної монтажної плати.
7. Від'єднайте верхню частину рами.
8. Відкрутіть 4 гвинти, які утримують акумулятор, ключем із зіркоподібним шліцом (Torx 20).

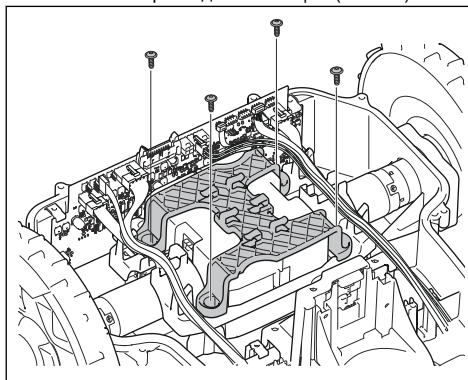

9. Від'єднайте з'єднання акумулятора від основної монтажної плати.
10. Відкрийте кришку акумуляторного відсіку й зніміть акумулятор.

8 Технічні характеристики

8.1 Технічні характеристики

Габарити	Automower® 420	Automower® 430X	Automower® 440	Automower® 450X
Довжина, см / дюймів	72 / 28,3	72 / 28,3	72 / 28,3	72 / 28,3
Ширина, см / дюйми	56	56	56	56
Висота, см / дюйми	31	31	31	31
Вага, кг (фунтів)	11,5	13,2	12	13,9

Електрична система	Automower® 420	Automower® 430X	Automower® 440	Automower® 450X
Акумулятор, літій-іонний, 18,5 В / 4,0 А·год, арт. №	580 68 33-02			
Акумулятор, літій-іонний, 18 В / 4,0 А·год, арт. №	580 68 33-03, 593 11 41-02, 593 11 42-01, 593 11 41-04			
Акумулятор, літій-іонний, 18,25 В / 4,0 А·год, арт. №	580 68 33-04, 593 11 41-03, 593 11 42-02			
Акумулятор, літій-іонний, 18 В / 5,2 А·год, арт. №		588 14 64-01	588 14 64-01 (2 шт.) 5,2 А·год / аку- мулятор	588 14 64-01 (2 шт.) 5,2 А·год / акумулятор
Акумулятор, літій-іонний, 18 В / 5,0 А·год, арт. №		593 11 84-01, 593 11 85-01, 593 11 84-03, 588 14 64-02	588 14 64-02, 593 11 84-01, 593 11 84-03, 593 11 85-01 (2 шт.) 5,0 А·год / аку- мулятор	593 11 84-01, 593 11 85-01 (2 шт.) 5,0 А·год / аку- мулятор
Акумулятор, літій-іонний, 18 В / 4,9 А·год, арт. №		593 11 84-02, 593 11 85-02, 588 14 64-03	588 14 64-03, 593 11 84-02, 593 11 85-02 (2 шт.) 4,9 А·год / аку- мулятор	593 11 84-02, 588 14 64-03, 593 11 85-02 (2 шт.) 4,9 А·год / аку- мулятор
Джерело живлення (28 В пост. стр.), В зм. стр.	100–240	100–240	100–240	100–240
Довжина кабелю низької напруги, м/ футів	10 / 33	10 / 33	10 / 33	10 / 33

Електрична система	Automower® 420	Automower® 430X	Automower® 440	Automower® 450X
Середнє енергоспоживання за умов максимально активного використання	17 кВт-год/місяць для робочої зони площею 2200 м ² / 0,55 акр	18 кВт-год/місяць для робочої зони площею 3200 м ² / 0,8 акр	20 кВт-год/місяць для робочої зони площею 4000 м ² / 1 акр	23 кВт-год/місяць для робочої зони площею 5000 м ² / 1,25 акра
Струм заряджання, А пост. струму	2,2	4,2	7	7
Тип блока живлення ⁵	ADP-60JR XX, FW7438/28/D/X X/Y	ADP-120DRXX, ADP-120FRXX, FW7448/28/D/X X/Y	ADP-200JR XX, ADP-200MRXX, FW7458/28/D/X X/Y	ADP-200JR XX, ADP-200MRXX, FW7458/28/D/X X/Y
Середня тривалість скошування, хв.	75	145	290	270
Середня тривалість заряджання, хв.	50	50	60	60

Антенa обмежувального дроту	Automower® 420	Automower® 430X	Automower® 440	Automower® 450X
Діапазон робочих частот, Гц	100-80000	100-80000	100-80000	100-80000
Максимальне магнітне поле, ⁶ дБмкА/м	82	82	82	82
Максимальна потужність радіочастотного сигналу, мВт на відстані 60 м ⁷	<25	<25	<25	<25

Відомості про звук ⁸	Automower® 420	Automower® 430X	Automower® 440	Automower® 450X
Рівень звукової потужності шуму згідно з вимірюваннями, дБ (А)	57	57	56	58
Похибка вимірювань шумовиділення, KWA дБ (А)	1	1	1	1
Гарантований рівень звукової потужності шуму	58	58	56	59
Рівень звукового тиску у вусі оператора, дБ (А) ⁹	46	46	45	47

⁵ XX, YY можуть бути будь-якими літерами чи цифрами або ж можуть бути залишені порожніми виключно для маркетингових цілей, без формальних відмінностей.

⁶ Виміряно згідно з EN 303 447.

⁷ Максимальна активна вихідна потужність, що подається на антени в діапазоні частот, у якому працює радіобладнання.

⁸ Визначено згідно з директивою 2006/42/EC та стандартом EN 50636-2-107.

⁹ Похибка вимірювань рівня звукового тиску K_{РА}, 2–4 дБ (А)

Скошування	Automower® 420	Automower® 430X	Automower® 440	Automower® 450X
Система скошування	3 леза, що обертаються			
Частота обертання двигуна привода ножів, об./хв	2300	2300	2300	2300
Енергоспоживання під час скошування, Вт +/- 20 %	30	30	30	35
Висота скошування, см (дюймів)	2–6 / 0,8–2,4	2–6 / 0,8–2,4	2–6 / 0,8–2,4	2–6 / 0,8–2,4
Ширина скошування, см (дюймів)	24 / 9,4	24 / 9,4	24 / 9,4	24 / 9,4
Мінімальна ширина проходу, см (дюймів)	60 (24)	60 (24)	60 (24)	60 (24)
Максимальний нахил робочої ділянки, %	45	45	45	45
Максимальний нахил обмежувального дроту, %	15	15	15	15
Максимальна довжина граничного дроту, м/футів	800/2600	800/2600	800/2600	800/2600
Максимальна довжина напрямної петлі ¹⁰ , м/футів.	400 (1300)	400 (1300)	400 (1300)	400 (1300)
Максимальна відстань до обмежувального дроту, м.	35 / 115	35 / 115	35 / 115	35 / 115
Продуктивність, м ² / акри, +/- 20 %	2200	3200	4000	5000

IP-код	Automower® 420	Automower® 430X	Automower® 440	Automower® 450X
Роботизована газонокосарка	IPX4	IPX4	IPX4	IPX4
Зарядна станція	IPX1	IPX1	IPX1	IPX1
Блок живлення	IP44	IP44	IP44	IP44

Діапазон робочих частот	
Automower® Connect 2G	GSM 850 МГц, E-GSM 900 МГц, DCS 1800 МГц, PCS 1900 МГц
Automower® Connect 3G	Смура 19 (800 МГц), смуга 5 (850 МГц), смуга 8 (900 МГц), смуга 2 (1900 МГц), смуга 1 (2100 МГц)
Automower® Connect 4G	Смура 12 (700 МГц), смуга 17 (700 МГц), смуга 28 (700 МГц), смуга 13 (700 МГц), смуга 20 (800 МГц), смуга 26 (850 МГц), смуга 5 (850 МГц), смуга 19 (850 МГц), смуга 8 (900 МГц), смуга 4 (1700 МГц), смуга 3 (1800 МГц), смуга 2 (1900 МГц), смуга 25 (1900 МГц), смуга 1 (2100 МГц), смуга 39 (1900 МГц)

¹⁰ Напрямний контур – це контур, утворений напрямним дротом і частиною граничного дроту від з'єднання з напрямним дротом до правого під'єднання в зарядній станції.

Клас потужності		
Вихідна потужність Bluetooth®	8 дБм	
Automower® Connect 2G	Клас потужності 4 (для GSM/E-GSM)	33 дБм
	Клас потужності 1 (для DCS/PCS)	30 дБм
	Клас потужності E2 (для GSM/E-GSM)	27 дБм
	Клас потужності E2 (для DCS/PCS)	26 дБм
Automower® Connect 3G	Клас потужності 3	24 дБм
Automower® Connect 4G	Клас потужності 3	23 дБм

Husqvarna AB не гарантує повної сумісності виробу з іншими бездротовими системами та пристроями, такими як пульти дистанційного керування, радіопередавачі, індукційні петлі, підземна електрична огорожа для тварин тощо.

Продукція виробляється в Англії або Чеській Республіці. Див. інформацію на табличці з паспортними даними. Див. *Огляд виробу на сторінці 4*

8.2 Зареєстровані товарні знаки

Слово й логотипи *Bluetooth®* є зареєстрованими товарними знаками, що належать компанії *Bluetooth SIG, inc.* і використовуються компанією Husqvarna виключно за ліцензією.

9 Гарантія

9.1 Гарантійні умови

Husqvarna® гарантує безвідмовну роботу цього виробу протягом 2 років (з дня придбання). Гарантія поширюється на значні несправності, пов'язані з дефектами матеріалу чи виробництва. Протягом гарантійного терміну ми безкоштовно замінимо або відремонтуємо виріб за таких умов:

- Виріб і зарядна станція використовувалися відповідно до інструкцій, наведених у посібнику користувача. Ця гарантія виробника не впливає на право на гарантії від дилера / продавця.
- Кінцеві користувачі або інші неповноважені особи не намагалися відремонтувати пристрій.

Приклади несправностей, на які не поширюється гарантія:

- Ушкодження внаслідок залиття через використання мийного пристрою високого тиску чи занурення під воду, наприклад у разі утворення калюж під час дощу.
- Ушкодження від блискавки.
- Ушкодження, спричинені неправильним зберіганням або використанням акумулятора.
- Ушкодження, спричинені використанням акумуляторів, відмінних від оригінальних рекомендованих компанією Husqvarna.
- Ушкодження, спричинені використанням запасних частин й аксесуарів, відмінних від оригінальних рекомендованих компанією Husqvarna, наприклад лез і матеріалів для монтажу.
- Ушкодження граничної петлі.
- Ушкодження, які стали наслідком несанкціонованих модифікацій конструкції виробу або його блока живлення.

Леза й колеса вважаються витратними матеріалами, на них гарантія не поширюється.

У разі виникнення помилки в роботі виробу Husqvarna зверніться до служби обслуговування клієнтів Husqvarna щодо подальших дій. Звертаючись до служби обслуговування клієнтів Husqvarna, приготуйте квитанцію про оплату й серійний номер вашого виробу.



Husqvarna[®]

AUTOMOWER[®] є торговою маркою компанії Husqvarna AB.
Авторське право[®] 2021 HUSQVARNA. Усі права захищено.

www.husqvarna.com

Оригінальні інструкції

1142330-53



2021-03-31

ОФИЦИАЛЬНЫЙ ДИЛЕР В УКРАИНЕ:

storgom.ua

ГРАФИК РАБОТЫ:

Пн. – Пт.: с 8:30 по 18:30

Сб.: с 09:00 по 16:00

Вс.: с 10:00 по 16:00

КОНТАКТЫ:

+38 (044) 360-46-77

+38 (066) 77-395-77

+38 (097) 77-236-77

+38 (093) 360-46-77

Детальное описание товара: <https://storgom.ua/product/husqvarna-149879.html>

Другие товары: <https://storgom.ua/gazonokosilki-roboty.html>