

SCP 6000
SCP 7000
SDP 7000



Deutsch	5
Dansk	11
Norsk	17
Svenska	23
Suomi	29
Русский	35
Polski	41
Eesti	47
Latviešu	53
Lietuviškai	59
Українська	65

Register and win!
www.kaercher.com



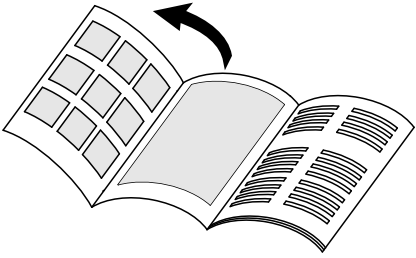

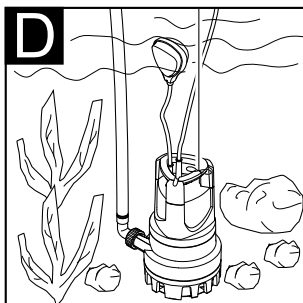
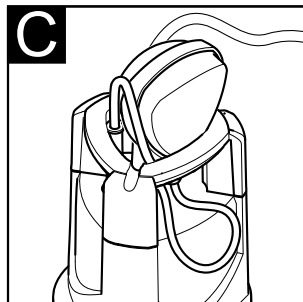
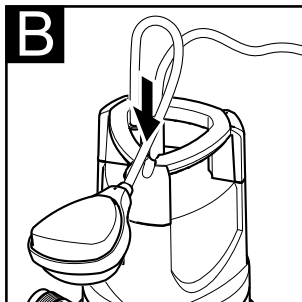
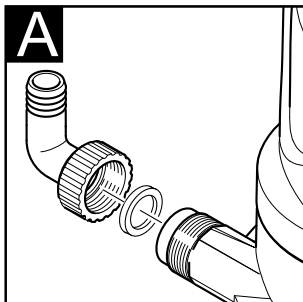
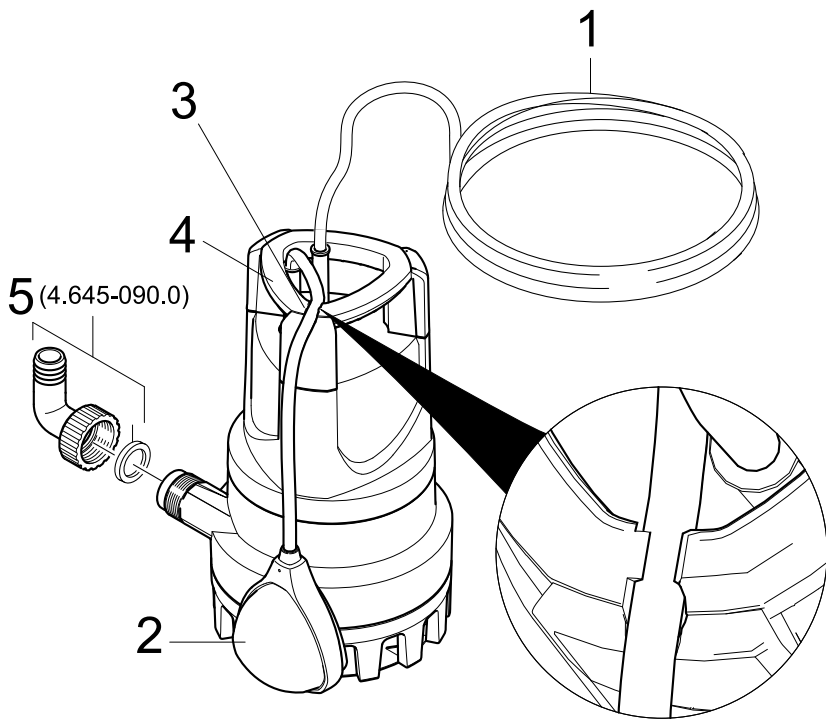



6.997-347.0 / 6.997-346.0



6.997-359.0

Inhaltsverzeichnis

Inhaltsverzeichnis	DE . . . 1
Allgemeine Hinweise	DE . . . 1
Sicherheitshinweise	DE . . . 2
Inbetriebnahme	DE . . . 3
Betrieb	DE . . . 3
Betrieb beenden	DE . . . 3
Pflege, Wartung	DE . . . 3
Transport	DE . . . 4
Lagerung	DE . . . 4
Sonderzubehör	DE . . . 4
Hilfe bei Störungen	DE . . . 5
Technische Daten	DE . . . 6

Allgemeine Hinweise

Sehr geehrter Kunde,



Lesen Sie vor der ersten Benutzung Ihres Gerätes diese Betriebsanleitung und han-

deln Sie danach. Bewahren Sie diese Betriebsanleitung für späteren Gebrauch oder für Nachbesitzer auf.

Bestimmungsgemäße Verwendung

Dieses Gerät wurde für den privaten Gebrauch entwickelt und ist nicht für die Beanspruchungen des gewerblichen Einsatzes vorgesehen.

Der Hersteller haftet nicht für eventuelle Schäden, die durch nicht bestimmungsgemäßen Gebrauch oder falsche Bedienung verursacht werden.

Das Gerät ist vorwiegend zum Entwässern bei Überschwemmungen, aber auch zum Um- und Auspumpen von Behältern, zur Wasserentnahme aus Brunnen und Schächten, sowie zum Entwässern von Booten und Yachten bestimmt, sofern es sich um Süßwasser handelt.

Zugelassene Förderflüssigkeiten:

SCP 6000 / 7000 (Klarwasserpumpe)

- Wasser mit einem Verschmutzungsgrad bis Korngröße 5mm
- Schwimmbadwasser (bestimmungsgemäße Dosierung der Additive vorausgesetzt)

- Waschlauge

SDP 7000 (Schmutzwasserpumpe)

- Wasser mit einem Verschmutzungsgrad bis Korngröße 20mm
- alle Förderflüssigkeiten der Pumpe SCP 6000 / 7000

⚠ Achtung

Das Gerät ist nicht für den ununterbrochenen Pumpbetrieb (z.B. Dauerumwälzbetrieb im Teich) oder als stationäre Installation (z.B. Hebeanlage) geeignet. Nicht gefördert werden dürfen ätzende, leicht brennbare oder explosive Stoffe (z.B. Benzin, Petroleum, Nitroverdünnung), Fette, Öle, Salzwasser und Abwasser aus Toilettenanlagen und verschlammtes Wasser, das eine geringere Fließfähigkeit als Wasser hat. Die Temperatur der geförderten Flüssigkeit darf 35°C nicht überschreiten.

Umweltschutz



Die Verpackungsmaterialien sind recyclebar. Bitte werfen Sie die Verpackungen nicht in den Hausmüll, sondern führen Sie diese einer Wiederverwertung zu.



Altgeräte enthalten wertvolle recyclingfähige Materialien, die einer Verwertung zugeführt werden sollten. Bitte entsorgen Sie Altgeräte deshalb über geeignete Sammelsysteme.

Hinweise zu Inhaltsstoffen (REACH)

Aktuelle Informationen zu Inhaltsstoffen finden Sie unter:

www.kaercher.de/REACH

Garantie

In jedem Land gelten die von unserer zuständigen Vertriebsgesellschaft herausgegebenen Garantiebedingungen. Etwaige Störungen an Ihrem Gerät beseitigen wir innerhalb der Garantiefrist kostenlos, sofern ein Material- oder Herstellungsfehler die Ursache sein sollte. Im Garantiefall wenden Sie sich bitte mit Kaufbeleg an Ihren Händler oder die nächste autorisierte Kundendienststelle.

Symbole in der Betriebsanleitung

⚠ Gefahr

Für eine unmittelbar drohende Gefahr, die zu schweren Körperverletzungen oder zum Tod führt.

⚠ Warnung

Für eine möglicherweise gefährliche Situation, die zu schweren Körperverletzungen oder zum Tod führen könnte.

Vorsicht

Für eine möglicherweise gefährliche Situation, die zu leichten Verletzungen oder zu Sachschäden führen kann.

Sicherheitshinweise

⚠ Lebensgefahr

Bei Nichtbeachtung der Sicherheitshinweise besteht Lebensgefahr durch elektrischen Strom!

- Anschlussleitung mit Netzstecker vor jedem Betrieb auf Schäden prüfen. Beschädigte Anschlussleitung unverzüglich durch autorisierten Kundendienst/Elektro-Fachkraft austauschen lassen.
- Alle elektrischen Steckerverbindungen sind im überflutungssicheren Bereich anzubringen.
- Ungeeignete Verlängerungsleitungen können gefährlich sein. Verwenden Sie im Freien nur dafür zugelassene und entsprechend gekennzeichnete Verlängerungsleitungen mit ausreichendem Leitungsquerschnitt.
Stecker und Kupplung einer verwendeten Verlängerungsleitung müssen spritzwassergeschützt sein.
- Das Netzanschlusskabel und das Kabel des Niveauschalters nicht zum Transportieren oder Befestigen des Gerätes benutzen.
- Nicht am Netzanschlusskabel, sondern am Stecker ziehen, um das Gerät vom Netz zu trennen.
- Das Netzanschlusskabel nicht über scharfe Kanten ziehen und nicht einquetschen.

- Die angegebene Spannung auf dem Typenschild muss mit der Spannung der Stromquelle übereinstimmen.
- Um Gefährdungen zu vermeiden, dürfen Reparaturen und der Einbau von Ersatzteilen nur vom autorisierten Kundendienst durchgeführt werden.
- Elektrische Schutzeinrichtungen beachten:

Tauchpumpen dürfen in Schwimmbecken, Gartenteichen und Springbrunnen nur über einen Fehlerstromschutzschalter mit einem Nennfehlerstrom von max. 30mA betrieben werden. Wenn sich Personen im Schwimmbecken oder Gartenteich befinden, darf die Pumpe nicht betrieben werden.

Aus Sicherheitsgründen empfehlen wir grundsätzlich, das Gerät über einen Fehlerstromschutzschalter (max. 30mA) zu betreiben.

Der elektrische Anschluss darf nur von einer Elektrofachkraft vorgenommen werden. Die nationalen Bestimmungen hierzu sind unbedingt zu beachten!

In Österreich müssen Pumpen zum Gebrauch in Schwimmbecken und Gartenteichen, die mit einer festen Anschlussleitung ausgestattet sind, nach ÖVE B/EN 60555 Teil 1 bis 3, über einen ÖVE-geprüften Trenn-Transformator gespeist werden, wobei die Nennspannung sekundär 230V nicht überschreiten darf.

- Dieses Gerät ist nicht dafür bestimmt, durch Personen (einschließlich Kinder) mit eingeschränkten physischen, sensorischen oder geistigen Fähigkeiten oder mangels Erfahrung und/oder mangels Wissen benutzt zu werden, es sei denn, sie werden durch eine für ihre Sicherheit zuständige Person beaufsichtigt oder erhalten von ihr Anweisungen, wie das Gerät zu benutzen ist. Kinder sollten beaufsichtigt werden, um sicherzustellen, dass sie nicht mit dem Gerät spielen.

Voraussetzungen für die Standsicherheit

Vorsicht

Vor allen Tätigkeiten mit oder am Gerät Standsicherheit herstellen, um Unfälle oder Beschädigungen durch Umfallen des Geräts zu vermeiden.

- Die Standsicherheit des Gerätes ist gewährleistet, wenn es auf einer ebenen Fläche abgestellt wird.

Inbetriebnahme

Gerätebeschreibung

- 1 Netzanschlusskabel mit Stecker
- 2 Niveauschalter
- 3 Niveauschalterretterung
- 4 Tragegriff
- 5 Schlauchanschluss 1" (25,4 mm)

Vorbereiten

Abbildung **A**

- Schlauchanschluss auf die Pumpe schrauben.

Hinweis

Je kürzer die Schlauchlänge, desto höher die Förderleistung.

- Schlauch auf Schlauchanschluss schieben und mit geeigneter Schlauchklemme befestigen.

Abbildung **B**

- Bei automatischen Betrieb gewünschte Schalthöhe, durch Einklemmen des Niveauschaltekabels in Arretierung, einstellen.

Abbildung **C**

- Bei manuellem Betrieb Niveauschalter nach oben (Kabel nach unten) ausrichten. Tipp: Kabel des Niveauschalters als Schlaufe durch den Tragegriff schieben.

Abbildung **D**

- Pumpe standsicher auf festem Untergrund in der Förderflüssigkeit aufstellen oder durch ein am Tragegriff befestigtes Seil eintauchen.

Der Ansaugbereich darf nicht durch Verunreinigungen ganz oder teilweise blockiert werden.

Betrieb

Damit die Pumpe selbstständig ansaugt, muss der Flüssigkeitsstand mindestens 3cm (SCP 6000 / 7000), bzw. 8cm (SDP 7000) betragen.

- Netzstecker in Steckdose stecken.

Automatikbetrieb

Im Automatikbetrieb steuert der Niveauschalter den Pumpvorgang automatisch. Erreicht der Flüssigkeitsstand die eingestellte Höhe wird die Pumpe Ein bzw. Aus geschaltet.

Die Bewegungsfreiheit des Niveauschaltes muss gewährleistet sein.

Manueller Betrieb

Im manuellen Betrieb bleibt die Pumpe ständig eingeschaltet.

Hinweis:

Trockenlauf führt zu erhöhtem Verschleiß, Pumpe im manuellen Betrieb nicht unbeaufsichtigt lassen. Bei Trockenlauf Pumpe innerhalb von 3 Minuten abschalten.

Betrieb beenden

- Die Pumpe nach jedem Gebrauch mit klarem Wasser durchspülen.

Hinweis

Verschmutzungen können sich ablagern und zu Funktionsstörungen führen.

- Netzstecker aus Steckdose ziehen.

Pflege, Wartung

Wartung

Das Gerät ist wartungsfrei.

Transport

Vorsicht

Um Unfälle oder Verletzungen zu vermeiden beim Transport das Gewicht des Gerätes beachten (siehe technische Daten).

Transport von Hand

→ Gerät am Tragegriff hochheben und tragen.

Transport in Fahrzeugen

→ Gerät gegen Verrutschen und Kippen sichern.

Lagerung

Vorsicht

Um Unfälle oder Verletzungen zu vermeiden bei der Auswahl des Lagerortes das Gewicht des Gerätes beachten (siehe technische Daten).

Gerät aufbewahren

→ Gerät an einem frostfreien Ort aufbewahren.

Sonderzubehör

Die Abbildungen der nachfolgend aufgeführten Sonderzubehöre finden Sie auf Seite 4 dieser Anleitung.

6.997-346.0	Saugschlauch Meterware 1" (25,4 mm), 25 m	Vakuumfester Spiralschlauch zum Zuschneiden von individuellen Schlauchlängen. Kombiniert mit Anschlussstücken und Saugfilter als individuelle Sauggarnitur einsetzbar.
6.997-347.0	Saugschlauch Meterware 3/4" (19 mm), 25 m	
6.997-359.0	Pumpenanschlussstück G1 (33,3 mm) inkl. Rückschlagventil	Passend für 3/4" (19 mm) oder 1" (25,4 mm) Schläuche. Mit G1 (33,3 mm) Anschlussgewinde. Rückschlagventil anstatt der Flachdichtung einsetzen, um den Rücklauf des Wassers in die Pumpe zu verhindern.

Hilfe bei Störungen

⚠ **Achtung**

Um Gefährdungen zu vermeiden, dürfen Reparaturen und der Einbau von Ersatzteilen nur vom autorisierten Kundendienst durchgeführt werden.

Störung	Ursache	Behebung
Pumpe läuft aber fördert nicht	Luft in der Pumpe	Netzstecker der Pumpe mehrmals ein- und ausstecken, bis Flüssigkeit angesaugt wird
	Ansaugbereich verstopft	Netzstecker ziehen und Ansaugbereich reinigen.
	(nur bei manuellem Betrieb) Wasserspiegel unter Mindestwasserstand	Pumpe wenn möglich tiefer in Förderflüssigkeit eintauchen oder wie im Kapitel Vorbereiten (Automatischer Betrieb) beschrieben vorgehen
Pumpe läuft nicht an oder bleibt während des Betriebs plötzlich stehen	Stromversorgung unterbrochen	Sicherungen und elektrische Verbindungen prüfen.
	Thermoschutzschalter im Motor hat die Pumpe wegen Überhitzung des Motors abgeschaltet.	Netzstecker ziehen, Pumpe abkühlen lassen, Ansaugbereich reinigen, Trockenlauf verhindern.
	Schmutzpartikel im Ansaugbereich eingeklemmt	Netzstecker ziehen und Ansaugbereich reinigen.
	Niveauschalter stoppt Pumpe	Position des Niveauschalters überprüfen.
Förderleistung nimmt ab	Ansaugbereich verstopft	Netzstecker ziehen und Ansaugbereich reinigen.
Förderleistung zu gering	Förderleistung der Pumpe ist abhängig von Förderhöhe, Schlauchdurchmesser und Schlauchlänge	Max. Förderhöhe beachten, siehe technische Daten, ggf. anderen Schlauchdurchmesser oder andere Schlauchlänge wählen.

Technische Daten

		SCP 6000	SCP 7000	SDP 7000
Spannung	V	230-240	230-240	230-240
Frequenz	Hz	50	50	50
Leistung P _{nenn}	W	250	280	320
Max. Fördermenge	l/h	6000	7000	7000
Max. Druck	MPa (bar)	0,05 (0,5)	0,06 (0,6)	0,06 (0,6)
Max. Förderhöhe	m	5	6	6
Max. Eintauchtiefe	m	8	8	8
Max. Korngröße der förderbaren Schmutzpartikel	mm	5	5	20
Max. Feststoffgehalt im Wasser	kg/m ³	2,0	2,0	10,0
Gewicht	kg	4	4,2	4,3
Schalleistungspegel (EN 60704-1)	dB(A)	49	49	49

Technische Änderungen vorbehalten!

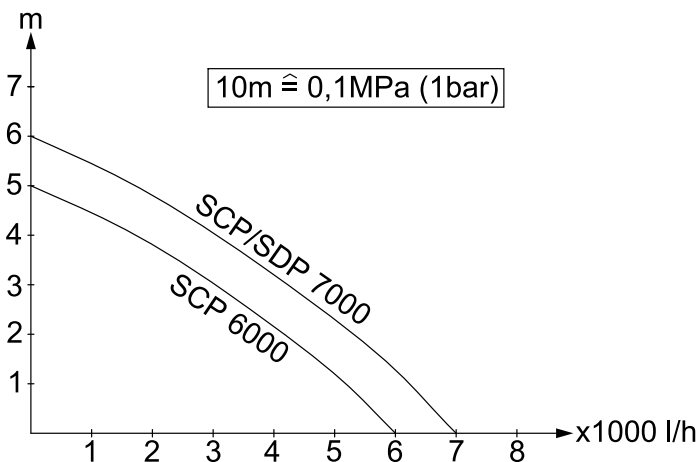

Die mögliche Fördermenge ist umso größer:

- je geringer die Ansaug- und Förderhöhen sind
- je größer die Durchmesser der verwendeten Schläuche sind
- umso kürzer die verwendeten Schläuche sind
- je weniger Druckverlust das angeschlossene Zubehör verursacht

Indholdsfortegnelse

Indholdsfortegnelse	DA . . . 1
Generelle henvisninger	DA . . . 1
Sikkerhedsanvisninger	DA . . . 2
Ibrugtagning	DA . . . 3
Drift	DA . . . 3
Efter brug	DA . . . 3
Pleje, vedligeholdelse	DA . . . 3
Transport	DA . . . 4
Opbevaring	DA . . . 4
Ekstratilbehør	DA . . . 4
Hjælp ved fejl	DA . . . 5
Tekniske data	DA . . . 6

Generelle henvisninger

Kære kunde



Læs denne brugsanvisning før første gangs brug af apparater og følg anvisningerne. Gem brugsanvisningen til senere brug eller til senere ejere.

Bestemmelsesmæssig anvendelse

Denne maskine blev udviklet til privat brug og er ikke beregnet til erhvervmæssig brug.

Producenten garanterer ikke for eventuelle skader som blev forårsaget af ikke bestemmelsesmæssigt brug eller ukorrekt betjening af apparatet.

Maskinen er primært beregnet til dræning ved oversvømmelse, men også til om- og udpumpning af beholder, til udtagelse af vand fra brønde og skakter, som også til dræning af både og lystbåde, såfremt det handler sig om ferskvand.

Godkendte transportvæsker:

SCP 6000 / 7000 (klarvandspumpe)

- Vand med en tilsmudsningsgrad op til kornstørrelse 5mm
- Svømmehalsvand (bestemmelsesmæssig dosering af additiver forudsat)
- Sæbevand

SDP 7000 (snavs vandpumpe)

- Vand med en tilsmudsningsgrad op til kornstørrelse 20mm
- alle transportvæsker af pumpe SCP 6000 / 7000

⚠ OBS

Maskinen er ikke beregnet til permanent pumpefunktion (f.eks. til permanent cirkulation i dammen) eller til stationær installation (f.eks. løfteanlæg).

Der må ikke transporteres ætsende, let brændbare eller eksplosive stoffer (f.eks. benzin, petroleum, nitro-fortyndingsvæske), fedtstoffer, olie, saltvand og kloakvand fra toiletanlæg som også tilsluttet vand der ikke flyder. Temperaturen af de transporterede væsker må ikke overstige 35°C.

Miljøbeskyttelse



Emballagen kan genbruges. Smid ikke emballagen ud sammen med det almindelige husholdningsaffald, men aflever den til genbrug.



Udtjente apparater indeholder værdifulde materialer, der kan og bør afleveres til genbrug. Aflever derfor udtjente apparater på en genbrugsstation eller lignende.

Henvisninger til indholdsstoffer (REACH)

Aktuelle oplysninger til indholdsstoffer finder du på:

www.kaercher.com/REACH

Garanti

I de enkelte lande gælder de af vore forhandlere fastlagte garantibetingelser. Eventuelle fejl på apparatet afhjælpes gratis inden for garantien, såfremt fejlen kan tilskrives en materiale- eller produktionsfejl. Hvis De ønsker at gøre garantien gældende, bedes De henvende Dem til Deres forhandler eller nærmeste kundeservice medbringende kvittering for købet.

Symbolerne i driftsvejledningen

⚠ Risiko

En umiddelbar truende fare, som kan føre til alvorlige personskader eller død.

⚠ Advarsel

En muligvis farlig situation, som kan føre til alvorlige personskader eller til død.

Forsigtig

En muligvis farlig situation, som kan føre til personskader eller til materialeskader.

Sikkerhedsanvisninger

⚠ Livsfare

Hvis sikkerhedsanvisningerne sættes til siden, er der livs fare på grund af el-strøm!

- Kontroller altid tilslutningsledningen og netstikket for skader, før højtryksrensningen tages i brug. En beskadiget tilslutningsledning skal udskiftes af en autoriseret kundeserviceafdeling/el-installatør med det samme.
- Alle el-stikforbindelser skal anbringes i områder der ikke kan overskyldes.
- Uegnede forlængerledninger kan være farlige. Benyt udelukkende hertil godkendte og mærkede forlængerledninger med et tilstrækkeligt stort ledningstværsnit ved udendørs brug. Den anvendte forlængerlednings stik og tilkobling skal være vandtæt.
- Tilslutningskablet og niveauelektrodes kabel må ikke bruges til at transportere eller fastgøre maskinen.
- Træk i stikken og ikke i ledningen for at fjerne apparatet fra strømforsyningen.
- Træk tilslutningskablet ikke over skarpe kanter og sørg for at kablet ikke klemmes ind.
- Den angivne spænding på typeskiltet skal stemme overens med strømforsyningens spænding.
- For at undgå truende farer, må reparationer og udskiftning af reservedele på maskinen kun gennemføres af en godkendt kundeservice.
- Bemærk el-beskyttelsesindretninger:

I svømmebassiner, damme og springvand må dykpumper kun anvendes over eb fejlstrøm-beskyttelseskontakt med en nominel fejlstrøm på max.

30mA. Hvis der er personer i svømmebassinet eller dammen må pumpen ikke anvendes.

Af sikkerhedsgrunde anbefaler vi principielt at maskinen anvendes over en fejlstrøm-beskyttelseskontakt (max. 30mA).

El-tilslutningen af maskinen må kun gennemføres af en el-installatør. De nationale bestemmelser skal overholdes!

I Østrig skal pumper, som bruges i svømmebassiner og damme og som er udstyret med en fast tilslutningsledning, ifølge ÖVE B/EN 60555 part 1 til 3 fødes via en ÖVE-afprøvet isoleringstransformer, hvorved netspændingen sekundært ikke må overskride 230V.

- Dette apparat er ikke beregnet til brug af personer (inklusive børn) med indskrænkede fysiske, sensoriske eller åndelige evner eller som ikke har erfaringer med brugen og/eller kendskab til brugen, med mindre de er under opsyn af en person som er ansvarlig for deres sikkerhed eller blev anvist i brugen af apparatet. Børn skal være under opsyn for at sørge for, at de ikke leger med apparatet.

Forudsætninger til stabiliteten

Forsigtig

Før hvert arbejde med eller på maskinen, skal der sørges for stabilitet for at undgå ulykker eller beskadigelser.

- Maskinens stabilitet er garanteret, hvis den sættes på en plan overflade.

Ibrugtagning

Beskrivelse af apparat

- 1 Nettleilutningskabel med stik
- 2 Niveauekontakt
- 3 Niveauekontakt-låseanordning
- 4 Bæregreb
- 5 Slangetilslutning "1" (25,4mm)

Forberedelse

Figur A

→ Skru slangetilslutningen på pumpen

OBS

Jo kortere slangens længde er, desto større er transportkapaciteten.

→ Skub slangen på slangetilslutningen og fastgør den med en egnet slangebøjle

Figur B

→ Ved automatisk drift skal den ønskede skiftehøjde indstilles ved at klemme niveauekontaktens kabel i låseanordningen.

Figur C

→ Bed manuel drift skal niveauekontakten justeres opad (kablet nedad). Tip: Skub niveauekontaktens kabel som slynge igennem grebet.

Figur D

→ Opstil pumpen sikkert i transportvæskan eller dyk den ind igennem et tov som er fastgjort på grebet. Indsugningsområdet må ikke helt eller delvis blokeres af forureninger.

Drift

For at pumpen selvstændigt kan suge, skal væskestanden være mindst 3 cm (SCP 6000 / 7000), hhv. 8 cm (SDP 7000).

→ Sæt netstikket i en stikdåse.

Automatisk drift

I automatisk drift styrer niveauekontakten pumpningen automatisk. Hvis væskens påfyldningsstand opnår den indstillede højde, tændes/slukkes pumpen automatisk.

Niveauekontaktens bevægelsesfrihed skal garanteres.

Manuel drift

I manuel drift er pumpen altid tændt.

Bemærk:

Tørkørsel fører til forøget slidtage, i manuel drift må pumpen ikke køre uden opsyn. Ved tørkørsel skal pumpen afbrydes indenfor 3 minutter.

Efter brug

→ Efter hver brug skal pumpen skyldes med klart vand.

OBS

Tilsmudsninger kann danne aflejringer og føre til funktionsfejl.

→ Træk netstikket ud af stikkontakten.

Pleje, vedligeholdelse

Vedligeholdelse

Højtryksrenseren er vedligeholdelsesfri.

Transport

Forsigtig

Tag hensyn til maskinens vægt under transporten (se tekniske data) for at undgå ulykker og personskader.

Manuel transport

→ Løft maskinen ved hjælp af grebet og bær den.

Transport i køretøjer

→ Maskinen sikres/fastgøres, så den ikke kan vælte eller flytte sig.

Opbevaring

Forsigtig

Tag hensyn til maskinens vægt ved valg af opbevaringssted (se tekniske data) for at undgå ulykker og personskader.

Opbevaring af damprenseren

→ Maskinen opbevares et frostfrit sted.

Ekstratilbehør

Figureerne til det efterfølgende listede ekstratilbehør findes på side 4 i denne vejledning.

6.997-346.0	Sugeslange meter-vare 1" (25,4mm) 25m	Vakuumfast spiralslange til tilskæring af individuelle slangelængder. Kan anvendes som individuelt sugesæt, hvis den kombineres med tilkoblingsstykker og sugefilter.
6.997-347.0	Sugeslange meter-vare 3/4" (19mm) 25m	
6.997-359.0	Pumpetilslutnings-styk G1 (33,3mm) inkl. kontraventil	Passende til 3/4" (19 mm) eller 1"(25.4 mm) slanger. Med G1(33.3 mm) tilslutningsgevind. Sæt kontraventilen i i stedet for fladtætningen for at reducere vandets returnering ind i pumpen.

Hjælp ved fejl

⚠ OBS

For at undgå truende farer, må reparationer og udskiftning af reservedele på maskinen kun gennemføres af en godkendt kundeservice.

Fejl	Årsag	Afhjælpning
Pumpen kører men transporterer ikke	Luft i pumpen	Pumpens stik skal flere gang sættes i og trækkes ud indtil væske suges ind.
	Indsugningsområdet tilstoppet	Træk stikket og rengør indsugningsområdet
	(kun ved manuel drift) vandspejl under minimum vandstand	Om muligt, dyk pumpen dybere ind i transportvæsken eller gå frem som forklaret i kapitel Forberedelse (automatisk drift).
Pumpen starter ikke eller standser pludseligt under driften	Strømforsyningen afbrudt	Kontroller sikringer og el-forbindelser
	Termokontakten i motoren har afbrudt pumpen på grund af motorens overophedning.	Træk stikket, pumpen skal køles ned, rengør indsugningsområdet, tørkørsel skal forhindres
	Snavspartikler sidder fast i indsugningsområdet	Træk stikket og rengør indsugningsområdet
	Niveauelementet standser pumpen	Kontroller niveauelementets position
Transportkapaciteten reduceres	Indsugningsområdet tilstoppet	Træk stikket og rengør indsugningsområdet
Transportkapacitet for lav	Pumpens transportkapacitet er afhængigt af transporthøjden, slangens diameter og slangens længde	Tag højde for den max. transporthøjde, se tekniske data, vælg evt. en anden diameter eller en anden længde til slangen

Tekniske data

		SCP 6000	SCP 7000	SDP 7000
Spænding	V	230-240	230-240	230-240
Frekvens	Hz	50	50	50
Ydelse P _{nom.}	W	250	280	320
Max. transportkapacitet	l/h	6000	7000	7000
Max. tryk	MPa (bar)	0,05 (0,5)	0,06 (0,6)	0,06 (0,6)
Max. transporthøjde	m	5	6	6
Max. dykdybde	m	8	8	8
Max. kornstørrelse af transporterbare snavspartikler	mm	5	5	20
Max. fedstofindhold i vandet	kg/m ³	2,0	2,0	10,0
Vægt	kg	4	4,2	4,3
Lyddannelsniveau (EN 60704-1)	dB(A)	49	49	49

Forbehold for tekniske ændringer!

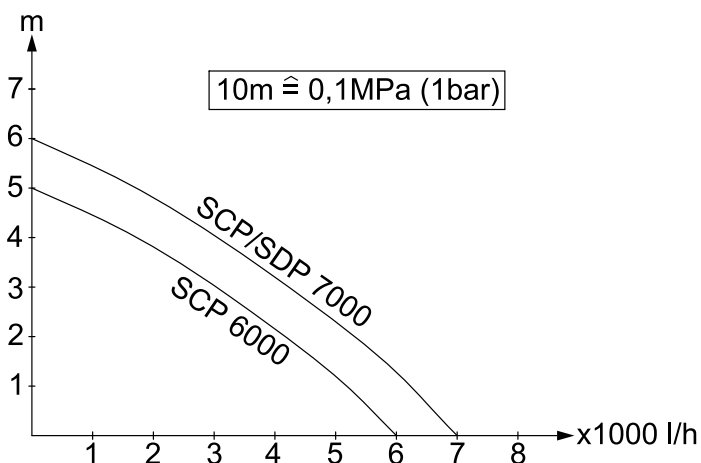

Den mulige transportkapacitet er større:

- jo ringere opsugnings- og transporthøjden er
- jo større diameteren af de brugte slanger er
- desto kortere de brugte slanger er
- jo ringere tryk forårsager det tilsluttede tilbehør

Innholdsfortegnelse

Innholdsfortegnelse	NO . . . 1
Generelle merknader	NO . . . 1
Sikkerhetsanvisninger	NO . . . 2
Ta i bruk	NO . . . 3
Drift	NO . . . 3
Etter bruk	NO . . . 3
Pleie, vedlikehold	NO . . . 3
Transport	NO . . . 4
Lagring	NO . . . 4
Tilleggsutstyr	NO . . . 4
Feilretting	NO . . . 5
Tekniske data	NO . . . 6

Generelle merknader

Kjære kunde,



Les denne bruksveiledningen før apparatet tas i bruk første gang, og følg anvisningene. Oppbevar denne bruksveiledningen til senere bruk eller for annen eier.

Forskriftsmessig bruk

Dette apparatet er utviklet for privat bruk og er ikke forberedt for kravene som stilles i kommersiell bruk.

Produsenten er ikke ansvarlig for eventuelle skader forårsaket av ikke-tiltenkt eller feil bruk.

Maskinen er hovedsaklig ment for vannpumping ved oversvømmelser, men også for å fylle/tømme beholdere, for å pumpe vann fra brønner og sjakter, så vel som tømning av skip og båter, så lenge det dreier seg om ferskvann.

Tillatte matevæsker:

SCP 6000 / 7000 (rentvannspumpe)

- Vann med tilsmussing med kornstørrelse inntil 5 mm
- Vann fra svømmebasseng (forutsetter korrekt bruk av tilsetningsmidler)
- Vaskevann

SDP 7000 (smussvannpumpe)

- Vann med tilsmussing med kornstørrelse inntil 20mm
- alle matevæsker for pumpe SCP 6000 / 7000

⚠ **Forsiktig**

Apparatet er ikke egnet for kontinuerlig pumping (f.eks. fast sirkulasjon i en dam) eller som stasjonær installasjon (f.eks. løfteanlegg).

Pumpen må ikke brukes til etsende, lett brennbare eller eksplosive stoffer (som f.eks. bensin, petroleum, nitratgjødsel), fett, olje, saltvann eller avløpsvann fra toalettanlegg og tilslammet vann som har lavere viskositet enn rent vann. Temperatur på væsker som pumpes må ikke være over 35°C.

Miljøvern



Materialet i emballasjen kan resirkuleres. Ikke kast emballasjen i husholdningsavfallet, men lever den inn til resirkulering.



Gamle maskiner inneholder verdifulle materialer som kan resirkuleres. Disse bør leveres inn til gjenvinning. Gamle maskiner skal derfor avhendes i egnede innsamlingsystemer.

Anvisninger om innhold (REACH)

Aktuell informasjon om stoffene i innholdet finner du under:

www.kaercher.com/REACH

Garanti

Vår ansvarlige salgsorganisasjon for det enkelte land har utgitt garantibetingelsene som gjelder i det aktuelle landet. Eventuelle feil på maskinen blir reparert gratis i garantitiden dersom disse kan føres tilbake til material- eller produksjonsfeil. Ved behov for garantireparasjoner, vennligst henvend deg med kjøpskvitteringen til din forhandler eller nærmeste autoriserte kundeservice.

Symboler i bruksanvisningen

⚠ Fare

For en umiddelbar truende fare som kan føre til store personskader eller til død.

⚠ Advarsel

For en mulig farlig situasjon som kan føre til store personskader eller til død.

Forsiktig!

For en mulig farlig situasjon som kan føre til mindre personskader eller til materielle skader.

Sikkerhetsanvisninger

⚠ Livsfare

Hvis sikkerhetsanvisningene ikke følges, består livsfare grunnet elektrisk strøm!

- Kontroller strømledningen og støpselet for skader hver gang høytrykksvaske- ren skal brukes. En skadet strømled- ning må skiftes ut umiddelbart hos autorisert kundeservice eller autorisert elektriker.
- Alle elektriske tilkoblinger skal gjøres på sted som er sikkert mot oversvøm- melse.
- Uegnede skjøteledninger kan være far- lige. Ved utendørs bruk må det anvendes skjøteledninger som er godkjent for dette og merket etter gjeldende regler, og som har tilstrekkelig ledningstverr- snitt.
Hvis det brukes skjøteledning må støp- sel og kobling for denne være sprutesi- kre.
- Strømkabelen og kabelen for nivåbryte- ren skal ikke brukes for å transportere eller feste apparatet.
- Trekk i støpselet, ikke i nettkabelen når du skal koble maskinen fra nettet.
- Ikke trekk nettkabelen over skarpe kan- ter, og ikke klem den fast.
- Den angitte spenningen på typeskiltet må stemme overens med spenningen i stikkkontakten.

- For å unngå farer skal reparasjon og skifte av reservedeler på maskinen kun utføres av autorisert kundeservice.
- Pass på elektriske beskyttelsesinnret- ninger:

Senkepumper kan brukes i svømme- basseng, hagedammer og springvann kun med en overspenningsbryter med en nominell strømfeil på maks. 300 mA. Dersom det befinner seg personer i svømmebassenget eller i hagedam- men, skal pumpen ikke benyttes.

Av sikkerhetsgrunner anbefaler vi i ut- gangspunktet at apparatet drives via en overspenningsbryter (maks. 300 mA). Elektrisk tilkobling skal kun foretas av fagutdannet elektriker. De gjeldende nasjonale regler skal absolutt overhol- des!

I Østerrike må pumper til bruk i svøm- mebasseng og hagedammer som er ut- styrt med fast tilkoblingsledning, i henhold til ÖVE B/EN 60555 del 1 til 3 mates via en ÖVE-godkjent skilletrans- formator slik at den sekundære nomi- nelle spenningen ikke kan overstige 230V.

- Dette apparatet er ikke egnet for bruk av personer (inkludert barn) med redu- serte fysiske, sensoriske eller sjelelige evner. Det skal heller ikke benyttes der- som brukeren mangler erfaring og/eller kunnskap. Slike personer skal kun bru- ke apparatet under oppsyn av en an- svarlig person som skal sørge for sikkerheten, eller som kan gi informa- sjon om bruken. Barn skal holdes under oppsyn ved bruk av apparatet, for å sik- re at de ikke leker med det.

Forutsetning for at den står stødig

Forsiktig!

Før alle arbeider på maskinen, sørg for at den står støtt for å forhindre personskader eller materielle skader.

- Maskinen står støtt når den står på et flatt underlag.

Ta i bruk

Beskrivelse av apparatet

- 1 Nettkabel med plugg
- 2 Nivåbryter
- 3 Låsing nivåbryter
- 4 Bærehåndtak
- 5 Slangekobling 1" (25,4 mm)

Forberedelse

Figur A

→ Skru slangekoblingen på pumpen

Bemerk

Jo kortere slangelengde, desto høyere pumpeeffekt.

→ Skyv slangen inn på slangekoblingen og fest med egnet slangeklemme

Figur B

→ Ved automatisk drift still inn ønsket utkoblingshøyde vved å feste nivåbryterens kabel i låsingen.

Figur C

→ Ved manuell drift rett inn nivåbryteren oppover (med kabelen ned). Tips: Kabel for nivåbryteren skyves gjennom bærehåndtaket som en sløyfe.

Figur D

→ Pumpe settes stabilt på fast grunn i væsken, eller senkes under med forankring i et tau i bærehåndtaket. Sugeområdet må ikke kunne blokkes helt eller delvis av forurensninger.

Drift

Da pumpen suger på egenhånd må væsknivået være minst 3 cm (SCP 6000 / 7000) eller 8 cm (SDP 7000).

→ Sett støpselet i stikkkontakten.

Automatisk drift

Ved automatiskdrift styrer nivåbryteren pumpen automatisk. Dersom væsknivået når den innstilte høyden vil pumpen slås på eller av.

Bevegelsesfriheten for nivåbryteren må være sikret.

Manuell drift

Ved manuell drift er pumpen hele tiden på.

Merk:

Tørrkjøring gir økt slitasje, pumpen må være under konstant oppsyn ved manuell drift. Ved tørrkjøring må pumpen slås av innen 3 minutter.

Etter bruk

→ Pumpe skylles med rent vann etter hver bruk.

Bemerk

Smuss kan avlagre seg og føre til funksjonsfeil.

→ Trekk ut støpselet fra stikkkontakten.

Pleie, vedlikehold

Vedlikehold

Høytrykksvaskeren er vedlikeholdsfri.

Transport

Forsiktig!

For å unngå uhell eller personskader ved transport, vær oppmerksom på vekten av maskinen (se tekniske data).

Transport for hånd

→ Løft apparatet i bærehåndtaket og bær det.

Transport i kjøretøy

→ Sikre maskinen mot å skli eller vippe.

Lagring

Forsiktig!

For å unngå uhell eller personskader ved valg av lagringssted, vær oppmerksom på vekten av maskinen (se tekniske data).

Oppbevaring av apparatet

→ Lagre apparatet på et frostfritt sted.

Tilleggsutstyr

Figurene til det etterfølgende spesialtilbehøret finner du på side 4 i denne bruksanvisningen.

6.997-346.0	Sugeslange meterware 1" (25,4mm) 25m	Vakuumfast for tilkapping av individuelle sugeslan-ger. Kombiniert med tilkoblingsstykker og sugefil-ter, kan brukes som individuelt sugestyr.
6.997-347.0	Sugeslange meterware 3/4" (19mm) 25m	
6.997-359.0	Pumpetilkobling G1 (33,3mm) incl. Tilba-keslagsventil	Passende for 3/4" (19 mm) eller 1"(25,4 mm) slan-ge. Med G1(33,3 mm) tilkoblingsgjenger. Sett inn tilbakeslagsventil i stedet for flatpakning for å for-hindre tilbakestrømning av vann til pumpen.

Feilretting

⚠ **Forsiktig**

For å unngå farer skal reparasjon og skifte av reservedeler på maskinen kun utføres av autorisert kundeservice.

Feil	Årsak	Retting
Pumpe går ikke eller mater ikke	Luft i pumpen	Trekk støpselet på pumpen ut og inn flere ganger til den suger væske.
	Innsugingsområde tilstoppet	Trekk ut støpselet og rengjør innsugingsområdet
	(kun ved manuell drift) Vannspeil under laveste vannivå	Pumpen settes om mulig dypere i væsken, eller gå frem som beskrevet i kapitlet Forberedelser (Automatisk drift)
Pumpen starter ikke eller stopper plutselig under drift	Avbrutt strømforsyning	Kontroller sikringer og elektriske tilkoblinger
	Termo vernebryter i motoren har slått av pumpen på grunn av overoppvarmingen av motoren.	Trekk ut støpselet, la pumpen kjøle seg av, rengjør innsugingsområdet, unngå tørrkjøring
	Smusspartikler inneklemt i innsugingsområdet	Trekk ut støpselet og rengjør innsugingsområdet
	Nivåbryteren stopper pumpen	Kontroller posisjon av nivåbryteren
Mateeffekten avtar	Innsugingsområde tilstoppet	Trekk ut støpselet og rengjør innsugingsområdet
Mateeffekt for liten	Pumpeeffekt av pumpen er avhengig av pumpehøyde, slangediameter og slangelengde.	Ta hensyn til maks. pumpehøyde, se Tekniske data, endre eventuelt slangediameter eller velg annen slangelengde.

Tekniske data

		SCP 6000	SCP 7000	SDP 7000
Spenning	V	230-240	230-240	230-240
Frekvens	Hz	50	50	50
Effekt P _{nominell}	W	250	280	320
Maks. matemengde	l/h	6000	7000	7000
Maks. trykk	MPa (bar)	0,05 (0,5)	0,06 (0,6)	0,06 (0,6)
Maks. matehøyde	m	5	6	6
Maks. neddykkingsdybde	m	8	8	8
Maks. kornstørrelse av smusspartikler i væsken	mm	5	5	20
Maks. innhold av faste stoffer i vannet	kg/m ³	2,0	2,0	10,0
Vekt	kg	4	4,2	4,3
Støynivå (EN 60704-1)	dB(A)	49	49	49

Det tas forbehold om tekniske endringer!

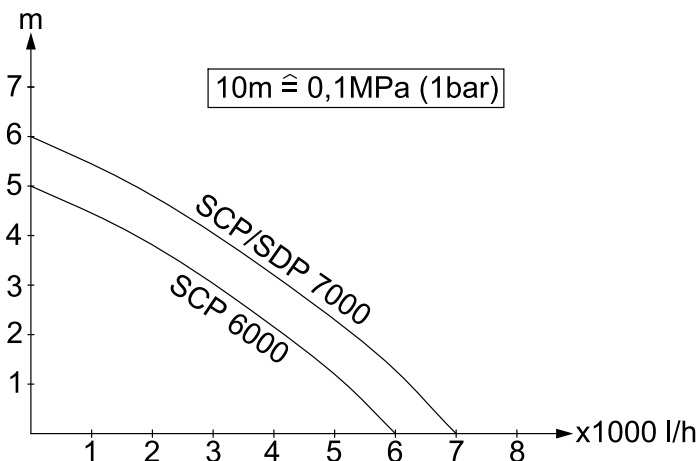

Mulig pumpevolum er desto større:

- desto lavere innsugings- og pumpehøyde er
- desto større diameter er på de anvendte slangene
- desto kortere de anvendte slangene er
- desto lavere trykktap det tilkoblede tilbehøret forårsaker

Innehållsförteckning

Innehållsförteckning	SV . . . 1
Allmänna anvisningar	SV . . . 1
Säkerhetsanvisningar	SV . . . 2
Idrifttagning	SV . . . 3
Drift	SV . . . 3
Avsluta driften	SV . . . 3
Skötsel, underhåll	SV . . . 3
Transport	SV . . . 4
Lagring	SV . . . 4
Specialtillbehör	SV . . . 4
Åtgärder vid störningar	SV . . . 5
Tekniska data	SV . . . 6

Allmänna anvisningar

Bäste kund,



Läs denna bruksanvisning före första användning och följ anvisningarna noggrant. Denna bruksanvisning ska förvaras för senare användning eller lämnas vidare om maskinen byter ägare.

Ändamålsenlig användning

Denna produkt har konstruerats för privat användning och är ej avsedd för påfrestande, industriell användning.

Tillverkaren påtar sig inget ansvar för eventuella skador som uppkommer på grund av felaktig användning eller felaktig hantering. Aggregatet är i första hand avsett för avtappning av vatten vid översvämningar men också för om- och urpumpning av behållare, för upphämtning av vatten ur brunnar och schakt, samt bortpumpning av vatten i båtar och yachter, förutsett att det gäller sötvatten.

Godkända matningsvätskor:

SCP 6000 / 7000 (rentvattenpump)

- Vatten med nedsmutsningsgrad upp till kornstorlek 5mm
- Simbassängvatten (förutsätter korrekt dosering av additiv)
- Tvättlut

SDP 7000 (smutsvattenpump)

- Vatten med nedsmutsningsgrad upp till kornstorlek 20mm
- alla matningsvätskor för pump SCP 6000 / 7000

⚠ Observera

Aggregatet är inte avsett att användas för oavbruten pumpning (t.ex. för att pumpa runt vatten i en damm) eller som stationär installation (t.ex. lyftaggregat). Frätande, lätt brännbara eller explosiva substanser (t.ex. bensin, petroleum, nitrovätskor), fetter, oljor, saltvatten och avloppsvatten från toalettanläggningar och vatten som innehåller slam som har en lägre flytbarhet än vatten, får ej matas genom pumpen. Temperaturen i den transporterade vätskan får inte överskrida 35°C.

Miljöskydd



Emballagematerialen kan återvinnas. Kasta inte emballaget i hushållssoporna utan för dem till återvinning.



Skrotade aggregat innehåller återvinningsbara material som bör gå till återvinning. Överlämna skrotade aggregat till ett lämpligt återvinningssystem.

Upplysningar om ingredienser (REACH)

Aktuell information om ingredienser finns på:

www.kaercher.com/REACH

Garanti

I respektive land gäller de garantivillkor som publicerats av våra auktoriserade distributörer. Eventuella fel på aggregatet repareras utan kostnad under förutsättning att det orsakats av ett material- eller tillverkningsfel. I frågor som gäller garantin ska du vända dig med kvitto till inköpsstället eller närmaste auktoriserade serviceverkstad.

Symboler i bruksanvisningen

Fara

För en omedelbart överhängande fara som kan leda till svåra skador eller döden.

Varning

För en möjlig farlig situation som kan leda till svåra skador eller döden.

Varning

För en möjlig farlig situation som kan leda till lätta skador eller materiella skador.

Säkerhetsanvisningar

Livsfara

Vid åsidosättande av säkerhetsanvisningarna föreligger livfara på grund av elektrisk ström!

- Kontrollera, före varje användningstillfälle, att nätkabeln och nätkontakten inte är skadade. Skadade nätkablar ska genast bytas ut av auktoriserad kundservice eller en utbildad elektriker.
- Alla elektriska stickanslutningar skall placeras inom områden som inte riskerar att översvämmas.
- Olämpliga förlängningskablar kan vara farliga. Använd endast tillåtna förlängningskablar utomhus, med motsvarande märkning och med tillräckligt tvärsnitt.
Kontakter och kopplingar på använd förlängningskabel måste vara vattentäta.
- Använd inte nätanslutningskabeln och kabeln till nivåbrytaren för transport eller fastsättning av aggregatet.
- Drag inte i kabeln utan i kontakten för att skilja apparaten från nätet.
- Drag inte kabeln över vassa kanter och kläm inte ihop den.
- Angiven spänning på typskylten måste stämma överens med vägguttagets spänning.
- För att undvika risker får reparationer och reservdelsmontering endast utföras av auktoriserad kundservice.

- Beakta elektriska skyddsanordningar: Dränkbara pumpar får endast användas i bassänger, trädgårdsdammar och brunnar med jordfelsbrytare, utrustad med nominell felström på max. 30mA. När personer befinner sig i bassängen eller trädgårdsdammen får pumpen inte användas.

Av säkerhetsskäl rekommenderar vi principiellt att pumpen används med jordfelsbrytare (max. 30mA).

Elanslutningar får endast utföras av elektriker. Nationella bestämmelser måste ovillkorligen beaktas!

I Österrike måste pumpar, som ska användas i bassänger och trädgårdsdammar, som är utrustade med fast anslutningsledning och enligt ÖVE B/EN 60555 del 1 till 3 matas via ÖVE-kontrollerad avskiljningstransformator varvid den nominella spänningen inte får överskrida 230V sekundärt

- Denna apparat är ej avsedd att användas av personer (även barn) med begränsad fysisk, sensorisk eller mental färdighet eller av personer som saknar erfarenhet och/eller kunskaper, såvida de inte övervakas av en person ansvarig för deras säkerhet eller har fått instruktioner av en sådan person hur apparaten ska användas. Barn ska hållas under uppsikt för att garantera att de inte leker med apparaten.

Förutsättningar för stabilitet

Varning

Säkerställ innan all typ av arbete med eller på maskinen dess stabilitet för att undvika olyckor eller saksador.

- Maskinens stabilitet är säkerställd när den ställs upp på ett jämnt underlag.

Idrifttagning

Beskrivning av aggregatet

- 1 Nätkabel med kontakt
- 2 Nivåbrytare
- 3 Arretering nivåbrytare
- 4 Bärhandtag
- 5 Slanganslutning 1“(25,4mm)

Förberedelser

Bild

- Skruva fast slanganslutningen på pumpen

Observera

Ju kortare slang desto bättre matningseffekt.

- Skjut på slangen på slanganslutningen och fäst slangen med lämplig slangklämma

Bild

- Ställ in önskad inkopplingsnivå vid automatisk drift genom att klämma fast nivåbrytarkabeln i arretering.

Bild

- Rikta in nivåbrytare uppåt (kabel nedåt) vid manuell drift. Ett tips: Drag nivåbrytarkabeln genom handtaget som en ögla.

Bild

- Placera pumpen stadigt på botten av i den vätska som ska pumpas, eller häng ner den i vätskan med en i handtaget fastsatt vajer. Insugningsområdet får inte vara helt eller delvis blockerat av smutspartiklar.

Drift

För att pumpen ska suga av egen kraft måste vätskenivån vara minst 3 cm (SCP 6000 / 7000) samt 8 cm (SDP 7000).

- Anslut nätkontakt till vägguttag.

Automatisk drift

I automatisk drift styr nivåbrytaren pumpförloppet automatiskt. När vätskemängden inställd nivå startas pumpen, eller stängs av.

Nivåsensorns rörelsefrihet måste garanteras.

Manuell drift

I manuell drift är pumpen ständigt inkopplad.

Hänvisning:

Torrkörning leder till ökat slitage; lämna inte pumpen utan uppsikt vid manuell drift.

Stäng av pumpen inom tre minuter vid torrkörning..

Avsluta driften

- Spola alltid igenom pumpen med rent vatten efter varje användning.

Observera

Smuts kan sätta fast och leda till störningar i funktionen.

- Dra ut nätkontakten ur vägguttaget.

Skötsel, underhåll

Underhåll

Aggregatet är underhållsfritt.

Transport

Varning

Observera för att undvika olyckor eller skador vid transport, notera maskinens vikt (se teknisk data).

Transport för hand

→ Lyft upp maskinen i bärhandtaget och bär den.

Transport i fordon

→ Säkra maskinen så att den inte kan glida eller tippa.

Lagring

Varning

Observera för att undvika olyckor eller skador lagring av maskinen, beakta maskinens vikt (se teknisk data).

Förvara aggregatet

→ Förvara pumpen på frostfri plats.

Specialtillbehör

Bilderna på de följande beskrivna special tillbehören finns på sidan 4 i denna bruksanvisning.

6.997-346.0	Sugslang metervara 1/4" (25,4mm) 25m	Vakumfast spiralslang för tillskärning av individuella slanglängder. Kan i kombination med anslutningsstycken och sugfilter användas som individuell sugenhet.
6.997-347.0	Sugslang metervara 3/4" (19mm) 25m	
6.997-359.0	Pumpanslutningsstycke G1 (33,3mm) inkl. Strybackventil	Passar till 3/4"(19 mm) eller 1"(25,4 mm) slangar. Med G1(33,3 mm) anslutningsgänga. Använd en backventil i stället för en packning för att förhindra att vatten rinner tillbaka in i pumpen.

Åtgärder vid störningar

△ Observera

För att undvika risker får reparationer och reservdelsmontering endast utföras av auktoriserad kundservice.

Störning	Orsak	Åtgärd
Pumpen arbetar men transporterar inte	Luft i pumpen	Drag ur och sätt i pumpens nätkontakt flera gånger, tills vätska sugts in.
	Insugningsområde tilltäppt	Drag ur nätkontakten och rengör insugningsområdet
	(endast vid manuell drift) vattenmängd under lägsta vattennivå	Sänk, om detta är möjligt, ner pumpen djupare i den vätska som skall bearbetas eller följ instruktionerna i kapitlet Förbereda (automatisk drift).
Pump startar inte eller stannar plötsligt under drift	Avbrott i strömförsörjningen	Kontrollera säkringar och elanslutningar
	Termobrytare i motorn har stängts av motorn på grund av överhettning.	Drag ur nätkontakt, låt pumpen kylas av, rengör insugningsområde, förhindra torrkörning
	Smutspartiklar fastklämda i insugningsområde	Drag ur nätkontakten och rengör insugningsområdet
	Nivåbrytare stoppar pumpen	Kontrollera nivåbrytarens position
Matningseffekt minskar	Insugningsområde tilltäppt	Drag ur nätkontakten och rengör insugningsområdet
Matningseffekt för låg	Pumpens matningseffekt är beroende av matningshöjden samt av slangens diameter och längd.	Beakta max. matningshöjd, se tekniska data och välj ev. en annan slangdiameter eller en annan slanglängd.

Tekniska data

		SCP 6000	SCP 7000	SDP 7000
Spänning	V	230-240	230-240	230-240
Frekvens	Hz	50	50	50
Effekt P _{nominell}	W	250	280	320
Max. matningsmängd	l/h	6000	7000	7000
Max. tryck	MPa (bar)	0,05 (0,5)	0,06 (0,6)	0,06 (0,6)
Max. matningshöjd	m	5	6	6
Max. nedsänkingsdjup	m	8	8	8
Max. kornstorlek hos transporteringsbara smutspartiklar	mm	5	5	20
Max. partikelhalt i vatten	kg/m ³	2,0	2,0	10,0
Vikt	kg	4	4,2	4,3
Nivå bullereffekt (EN 60704-1)	dB(A)	49	49	49

Med reservation för tekniska ändringar!

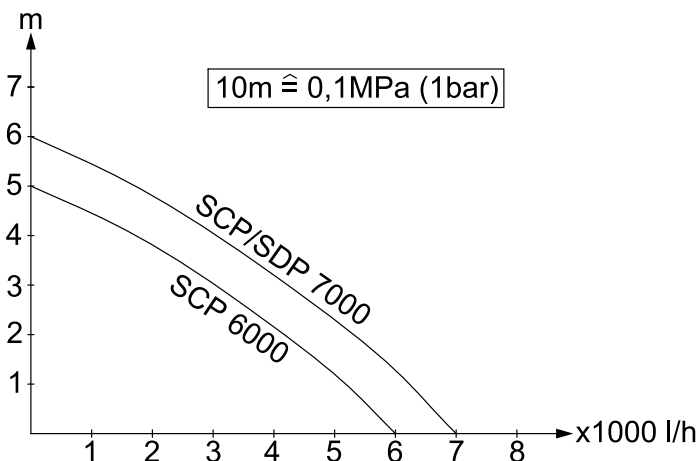

Den möjliga befordrade mängden är desto större:

- ju lägre insugnings- och transporthöjderna är
- ju större diameter slangarna har
- ju kortare slangarna är
- ju lägre tryckförluster de anslutna tillbehören orskar

Sisällysluettelo

Sisällysluettelo	FI . . . 1
Yleisiä ohjeita	FI . . . 1
Turvaohjeet	FI . . . 2
Käyttöönotto	FI . . . 3
Käyttö	FI . . . 3
Käytön lopetus	FI . . . 3
Hoito, huolto	FI . . . 3
Kuljetus	FI . . . 4
Säilytys	FI . . . 4
Erikoisvarusteet	FI . . . 4
Häiriöapu	FI . . . 5
Tekniset tiedot	FI . . . 6

Yleisiä ohjeita

Arvoisa asiakas,



Lue käyttöohje ennen laitteen ensimmäistä käyttöä ja toimi sen mukaan. Säilytä tämä käyttöohje myöhempää käyttöä tai myöhempää omistajaa varten.

Tarkoituksenmukainen käyttö

Tämä laite on suunniteltu yksityiskäyttöön eikä vastaa ammattikäyttöön tarkoituksia vaatimuksia.

Valmistaja ei vastaa mahdollisista vahingoista, jotka johtuvat ohjeidenvastaisesta tai väärästä käytöstä.

Laite on tarkoitettu etupäässä tulvavesien poispumppaamiseen, mutta se soveltuu myös säiliöiden siirto- ja tyhjennyspumppaamiseen, veden ottamiseen kaivoista ja kaivannoista sekä veneiden ja purjeverneiden tyhjentämiseen vedestä, kun kyseessä on makea vesi.

Sallitut pumpattavat nesteet:

SCP 6000 / 7000 (kirjasvesipumppu)

- Vesi, jonka likaisuuden raekoko on maks. 5 mm
- Uima-allasvesi (edellyttäen määräystenmukaista lisäaineen annostelua)
- Pesulipeä

SDP 7000 (likavesipumppu)

- Vesi, jonka likaisuuden raekoko on maks. 20 mm
- kaikki SCP 6000 / 7000 -pumpun pumpattavat nesteet

△ Huomio

Laite ei sovellu jatkuvatoimiseen pump-paukseen (esim. lammen veden kierrätämiseen) tai kiinteään asennukseen (esim. vedennostolaitteistoon).

Pumpulla ei saa pumpata syövyttäviä, helposti palavia eikä räjähdysalttiita aineita (esim. bensini, petrololi, nitro-ohenteet), rasvoja, öljyjä, suolavettä eikä WC-laitteistojen jätevesiä eikä sellaisia lietevesiä, joilla on huonommat virtausominaisuudet kuin puhtaalla vedellä. Pumpattavien nesteiden lämpötila ei saa ylittää 35°C.

Ympäristönsuojelu



Pakkausmateriaalit ovat kierrätettäviä. Älä käsittele pakkauksia kotitalousjätteenä, vaan toimita ne jätteiden kierrätykseen.



Käytetyt laitteet sisältävät arvokkaita kierrätettäviä materiaaleja, jotka tulisi toimittaa kierrätykseen. Tästä syystä toimita kuluneet laitteet vastaaviin keräilylaitoksiin.

Huomautuksia materiaaleista (REACH)

Ajantasaisia tietoja ainesosista löytyy osoitteesta:

www.kaercher.com/REACH

Takuu

Kussakin maassa ovat voimassa valtuuttamamme myyntiorganisaation julkaisemat takuuehdot. Materiaali- ja valmistusvirheitä aiheuttavat virheet laitteessa korjaamme takuuaikana maksutta. Takuutapauksessa ota yhteys ostotositteen kanssa jälleenmyyjään tai lähimpään valtuutettuun huoltoon.

Käyttöohjeessa esiintyvät symbolit

⚠ Vaara

Välittömästi uhkaava vaara, joka aiheuttaa vakavan ruumiinvamman tai johtaa kuolemaan.

⚠ Varoitus

Mahdollisesti vaarallinen tilanne, joka voi aiheuttaa vakavan ruumiinvamman tai voi johtaa kuolemaan.

Varo

Mahdollisesti vaarallinen tilanne, joka voi aiheuttaa lievän ruumiinvamman tai aineellisia vahinkoja.

Turvaohjeet

⚠ Hengenvaara

Turvaohjeiden noudattamatta jättäminen aiheuttaa mahdollisen sähköiskun aiheuttaman hengenvaaran!

- Tarkasta aina ennen käyttöä, että liitosjohto ja virtapistoke ovat ehjät. Anna valtuutetun asiakaspalvelun/sähköalan ammattilaisen välittömästi vaihtaa vaurioitunut liitosjohto.
- Kaikki sähköiset pistokeliitännät on sijoitettava tulvimiselta suojassa olevalle alueelle.
- Sopimattomat jatkojohdot voivat olla vaarallisia. Käytä ulkona vain tarkoitukseen hyväksytyjä ja vastaavasti merkittyjä jatkojohtoja, joissa on riittävä johdon poikkileikkaus. Käytettävän jatkojohdon pistokkeen ja pistorasian on oltava roiskevesisuojattu.
- Älä käytä verkkoliitântäkaapelia tai pinnantasokytkimen kaapelia laitteen kuljettamiseen tai kiinnittämiseen.
- Kun irrotat laitteen sähköverkosta, vedä pistokkeesta, ei johdosta.
- Älä vedä verkkoliitântäjohtoa terävien reunojen yli äläkä litistä sitä.
- Tyypikkilvessä ilmoitetun jännitteen on oltava sama kuin jännitelähteen jännite.

- Vaaratilanteiden eliminoimiseksi, vain valtuutettu asiakaspalvelupiste saa korjata koneen ja vaihtaa sen varaosat.
- Huomioi sähköiset suojalaitteet: Uppopumppuja saa käyttää uima-altaissa, puutarhalammikoissa ja suihkulahteissa vain vikavirtasuojakytkimen, jonka nimellisvikavirta on maks. 30 mA, kautta. Kun uima-altaassa tai puutarhalammassa on ihmisiä, pumppua ei saa käyttää.

Suosittellemme turvallisuussyistä, että laitetta käytetään aina vikavirtasuojakytkimen (maks. 30 mA) kautta.

Vain sähköammattilainen saa tehdä laitteen sähköliitännän. Asiaa koskevia kansallisia määräyksiä on aina ehdottomasti noudatettava!

Itävallassa on, ÖVE B/EN 60555, osat 1 - 3 mukaisesti, uima-altaissa ja puutarhalammassa käytettäviä pumppuja, joissa on kiinteä sähköliitântäjohto, syötettävä ÖVE-tarkastetun erotusmuuntajan välityksellä, tällöin toisiopuolen nimellisjännite ei saa ylittää 230V.

- Tämä laite ei ole tarkoitettu sellaisten henkilöiden (lapset mukaan lukien) käytettäväksi, joiden fyysiset, sensorisia tai henkiset ominaisuudet ovat rajoittuneet tai, joilta puuttuu riittävä kokemus ja/tai riittävä tietämys, paitsi, jos he ovat heidän turvallisuudestaan vastaavan henkilön valvonnassa tai ovat saaneet häneltä ohjeistuksen koneen käyttämiseen. Lapsia pitäisi valvoa, jotta he eivät leikkisi koneen kanssa.

Edellytykset seisontavakavuudelle

Varo

Varmista ennen laitteen jokaista käyttämistä tai laitteeseen kohdistuvaa toimenpidettä, että laite seisoo kantavalla alustalla tukevasti paikallaan.

- Kun laite asetetaan vaakasuoralle alustalle, sen seisontavakavuus on taattu.

Käyttöönotto

Laitekuvaus

- 1 Verkkokaapeli ja pistoke
- 2 Pinnantasokytkin
- 3 Pinnantasokytkimen lukitus
- 4 Kantokahva
- 5 Letkuliitäntä 1" (25,4mm)

Valmistelu

Kuva A

→ Kiinnitä letkuliitin pumppuun

Ohje

Mitä lyhyempi letku on, sitä suurempi on pumppausteho.

→ Työnnä letku letkuliittimen päälle ja ki-
ristä se sopivalla letkunkiristimellä

Kuva B

→ Säädä automaattikäytössä haluttu pin-
nantason korkeus kiinnittämällä pin-
nantasokytkimen kaapeli sopivasta
kohdasta lukitukseen.

Kuva C

→ Suuntaa käsikäytössä pinnantasokytkin
ylöspäin (kaapeli alaspäin). Vinkki:
Työnnä pinnantasokytkimen kaapeli sil-
mukkana kantokahvan lävitse.

Kuva D

→ Aseta pumppu seisomaan tukevalle
alustalle pumpattavan nesteen pohjalle
tai ripusta pumppu riippumaan kanto-
kahvaan kiinnitettyyn köyteen.
Epäpuhtaudet eivät saa tukkia koko-
naan tai osittain imualuetta.

Käyttö

Jotta pumppu alkaisi imemään itsestään,
on nesteenpinnantason oltava vähintään 3
cm (SCP 6000 / 7000) tai 8 cm (SDP 7000).

→ Liitä virtapistoke pistorasiaan.

Automaattikäyttö

Pinnantasokytkin ohjaa automaattikäytös-
sä pumppaustapahtumaa. Kun nestepinta
saavuttaa asetetun korkeuden, pumppu
käynnistetään/ pysäytetään.

Pinnantasokytkimen vapaa liikeyhteys on
taattava.

Manuaalinen käyttö

Manuaalisessa käytössä pumppu on aina
kytkettynä päälle.

Huomautus:

*Kuivakäynti aiheuttaa suuremman kulumi-
sen, älä jätä pumppua manuaalisessa käy-
tössä ilman valvontaa. Sammuta pumppu,
jos se käy kuivana, 3 minuutin kuluessa.*

Käytön lopetus

→ Huuhtele pumppu kirkaalla vedellä jo-
kaisen käytön jälkeen.

Ohje

*Veden lika-ainekset voivat kerrostua pump-
puun ja aiheuttaa toimintahäiriöitä.*

→ Vedä virtapistoke irti pistorasiasta.

Hoito, huolto

Huolto

Laitetta ei tarvitse huoltaa.

Kuljetus

Varo

Onnettomuuksien tai vammojen välttämiseksi, huomioi laitetta kuljetettaessa sen paino (katso Tekniset tiedot).

Kuljetus käsin

→ Nosta ja kannaa laitetta kantokahvasta.

Kuljetus ajoneuvoissa

→ Varmista laite siirtymisen ja kaatumisen varalta.

Säilytys

Varo

Onnettomuuksien tai vammojen välttämiseksi, huomioi säilytyspaikkaa valittaessa laitteen paino (katso Tekniset tiedot).

Laitteen säilytys

→ Säilytä laitetta paikassa, jonka lämpötila ei laske nollan alapuolelle.

Erikoisvarusteet

Seuraavassa lueteltujen erikoisvarusteiden kuvat löydät tämän käyttöohjeen sivulta 4.

6.997-346.0	Imuletku metritavarana 1" (25,4mm) 25m	Vakuuminkestävä spiraaliletku leikattavaksi haluttuihin pituuksiin. Kun letkuun laitetaan liittimet ja imusuodatin, sitä voidaan käyttää yksilöllisenä imu-sarjana.
6.997-347.0	Imuletku metritavarana 3/4" (19mm) 25m	
6.997-359.0	Pumpun liitântäkapale G1 (33,3 mm) sekä takaiskuventtiili	Sopii 3/4" (19 mm) tai 1" (25,4 mm) letkuille. Oma G1-liitinkierteen (33,3 mm). Lattatiivisteeseen sijasta käytetään takaiskuventtiiliä, jotta vesi ei pääse virtaamaan takaisin pumppuun.

Häiriöapu

△ Huomio

Vaaratilanteiden eliminoimiseksi, vain valtuutettu asiakaspalvelupiste saa korjata koneen ja vaihtaa sen varaosat.

Häiriö	Syy	Korjaus
Pumppu ei käy tai ei pump-paa	Pumpussa on ilmaa	Vedä pumpun verkkopistoke irti ja pistä takaisin pistorasiaan useaan kertaan, kunnes nesteen imu onnistuu.
	Imualue on tukossa	Vedä verkkopistoke irti ja puhdista imualue
	(vain manuaalisessa käytössä) vedenpinta on alle minimitason	Työnnä pumppu, jos mahdollista, syvemmälle pumpattavaan nesteeseen tai menettele, kuten kohdassa Valmistelu (automaattinen käyttö) on selostettu
Pumppu ei käynnisty tai se pysähtyy äkillisesti käytön aikana	Virransyöttö on katkennut	Tarkasta sulakkeet ja sähköliitännät
	Moottorin lämpösuojakytkin on kytkenyt pumpun pois päältä moottorin ylikuumentumisen vuoksi.	Vedä verkkopistoke irti, anna pumpun jäähtyä, puhdista imualue, estä kuivakäynti
	Likakappale on juuttunut imualueelle	Vedä verkkopistoke irti ja puhdista imualue
	Pinnantasokytkin pysäyttää pumpun	Tarkista pinnantasokytkimen sijainti
Pumppausteho laskee	Imualue on tukossa	Vedä verkkopistoke irti ja puhdista imualue
Pumppausteho on liian pieni	Pumppausteho riippuu pumppauskorkeudesta, letkun läpimitasta ja pituudesta.	Huomioi maksimi pumppauskorkeus, katso teksiset tiedot, valitse tarvittaessa letkulle toinen läpimitta ja toinen pituus.

Tekniset tiedot

		SCP 6000	SCP 7000	SDP 7000
Jännite	V	230-240	230-240	230-240
Taajuus	Hz	50	50	50
Teho P_{enn}	W	250	280	320
Maks. pumppausmäärä	l/h	6000	7000	7000
Maks. paine	MPa (bar)	0,05 (0,5)	0,06 (0,6)	0,06 (0,6)
Maks. pumppauskorkeus	m	5	6	6
Maks. upotussyvyys	m	8	8	8
Pumpattavien epäpuhtauksien maks. raekoko	mm	5	5	20
Veden maks. kiinteän aineen pitoisuus	kg/m ³	2,0	2,0	10,0
Paino	kg	4	4,2	4,3
Äänen tehotaso (EN 60704-1)	dB(A)	49	49	49

Oikeus teknisiin muutoksiin pidätetään!

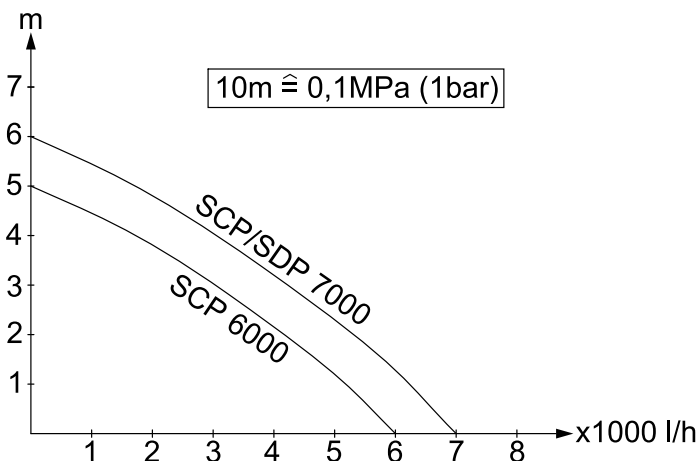

Mahdollinen pumppausmäärä on sitä suurempi,:

- mitä pienempi imu- ja pumppauskorkeus on
- mitä suurempi käytettyjen letkujen halkaisija on
- mitä lyhyemmät käytetyt letkut ovat
- mitä vähemmän painehäviötä liitetyt varusteet aiheuttavat

Оглавление

Оглавление	RU . . . 1
Общие указания	RU . . . 1
Указания по технике безопасности	RU . . . 2
Начало работы	RU . . . 3
Эксплуатация	RU . . . 3
Окончание работы	RU . . . 4
Уход, техническое обслуживание	RU . . . 4
Транспортировка	RU . . . 4
Хранение	RU . . . 4
Специальные принадлежности	RU . . . 4
Помощь в случае неполадок	RU . . . 5
Технические данные	RU . . . 6

Общие указания

Уважаемый покупатель!



Перед первым применением вашего прибора прочитайте эту инструкцию по эксплуатации и действуйте соответственно. Сохраните эту инструкцию по эксплуатации для дальнейшего пользования или для следующего владельца.

Использование по назначению

Данный прибор разработан для личного использования и не рассчитан на требования для профессионального применения.

Изготовитель не несет ответственности за возможные убытки, которые возникли по причине использования не по назначению или вследствие неправильного обслуживания.

Прибор предназначен преимущественно для осушки при затоплении, а также для перекачки и выкачки воды из резервуаров, колодцев и шахт, осушки лодок и яхт, если речь идет о пресной воде.

Допустимые для перекачки жидкости: SCP 6000 / 7000 (насос для чистой воды)

- Вода со степенью загрязнения и размером частиц до 5 мм.
- Вода в ванной (при условии соответствующей дозировки добавок)
- Щёлоч для стирки

SDP 7000 (насос для грязной воды)

- Вода со степенью загрязнения и размером частиц до 20мм.
- все жидкости для перекачки насосом SCP 6000 / 7000

⚠ **Внимание**

Прибор не предназначен для непрерывной работы насоса (например, продолжительной перекачки в пруду) или для стационарной установки (например, в качестве подъемного механизма).

Не разрешается перекачка разбрызгивающих, легковоспламеняющихся или взрывоопасных веществ (например, бензин, керосин, нитротроствор), жиров, масел, нефти, соленой воды и стоков из туалетов и заилненной воды, которая обладает меньшей текучестью, чем вода. Температура перекачиваемой жидкости не должна превышать 35°C.

Охрана окружающей среды



Упаковочные материалы пригодны для вторичной обработки. Поэтому не выбрасывайте упаковку вместе с домашними отходами, а сдайте ее в один из пунктов приема вторичного сырья.



Старые приборы содержат ценные перерабатываемые материалы, подлежащие передаче в пункты приемки вторичного сырья. Поэтому утилизируйте старые приборы через соответствующие системы приемки отходов.

Инструкции по применению компонентов (REACH)

Актуальные сведения о компонентах приведены на веб-узле по следующему адресу:

www.kaercher.com/REACH

Гарантия

В каждой стране действуют соответственно гарантийные условия, изданные уполномоченной организацией сбыта нашей продукции в данной стране. Возможные неисправности прибора в течение гарантийного срока мы устраняем бесплатно, если причина заключается в дефектах материалов или ошибках при изготовлении. В случае возникновения претензий в течение гарантийного срока просьба обращаться, имея при себе чек о покупке, в торговую организацию, продавшую вам прибор или в ближайшую уполномоченную службу сервисного обслуживания.

Символы в руководстве по эксплуатации

⚠ Опасность

Для непосредственно грозящей опасности, которая приводит к тяжелым увечьям или к смерти.

⚠ Предупреждение

Для возможной потенциально опасной ситуации, которая может привести к тяжелым увечьям или к смерти.

Внимание!

Для возможной потенциально опасной ситуации, которая может привести к легким травмам или повлечь материальный ущерб.

Указания по технике безопасности

⚠ Опасность для жизни

При несоблюдении указаний по технике безопасности существует опасность для жизни от электрического тока!

- Перед началом работы с прибором проверять сетевой шнур и штепсельную вилку на наличие повреждений. Поврежденный сетевой шнур должен быть незамедлительно заменен уполномоченной службой сервисно-

го обслуживания/специалистом-электриком.

- Все электрические штепсельные соединения должны находиться в защищенном от затопления месте.
- Неподходящие удлинители могут представлять опасность. Вне помещений следует использовать только допущенные для использования и соответственно маркированные удлинители с достаточным поперечным сечением провода. Штекер и соединительный элемент используемого удлинителя должны быть защищены от брызг.
- Сетевой шнур и кабель переключателя уровня нельзя использовать для транспортировки или крепления устройства.
- При отсоединении прибора от сети питания необходимо тянуть за штепсельную вилку, а не за кабель.
- Следите за тем, чтобы сетевой кабель не заземлялся и не терся об острые края.
- Напряжение, указанное в заводской табличке, должно соответствовать напряжению источника тока.
- Во избежание опасности, ремонт и установку запасных деталей должны выполнять только авторизированные сервисные центры.
- Следить за электрическими защитными устройствами:
Использовать погружные насосы в бассейнах, прудах во дворе и фонтанах только с автоматом защиты от тока утечки с номинальным током утечки 30 мА. Запрещается использовать насос, если в бассейне или пруде находятся люди.
Из соображений безопасности, мы рекомендуем использовать устройство с автоматом защиты от тока утечки (утечки 30 мА).
Электрические соединения должны выполняться только электриком.

Следует обязательно соблюдать национальные требования!

В Австрии насосы для использования в бассейнах и прудах, имеющие соединительный провод, согласно ÖVE B/EN 60555 часть 1 - 3, должны питаться от одобренного ÖVE разделительного трансформатора, причем номинальное напряжение не должно превышать 230В.

- Это устройство не предназначено для использования людьми (в том числе и детей) с ограниченными физическими, сенсорными или умственными способностями или лицами с отсутствием опыта и/или знаний, за исключением случаев, если за обеспечением безопасности их работы наблюдают специально подготовленные лица или они получают от них указания, касающиеся использования устройства. Необходимо следить за детьми, не разрешать им играть с устройством.

Условия для обеспечения устойчивости

Внимание!

Перед выполнением любых действий с прибором или у прибора необходимо обеспечить устойчивость во избежание несчастных случаев или повреждений.

- Устойчивость прибора гарантирована только в том случае, если он установлен на ровной поверхности.

Начало работы

Описание прибора

- 1 Сетевой шнур со штепсельным разъемом
- 2 Выключатель уровня
- 3 Фиксация выключателя уровня
- 4 Рукоятка для ношения прибора
- 5 Элемент подключения шланга 1“ (25,4мм)

Подготовка

Рисунок А

- Закрутить элемент подключения шланга на насосе

Указание

Чем меньше длина шланга, тем выше производительность перекачки.

- Надеть шланг на элемент подключения шланга и закрепить соответствующим хомутом для шланга

Рисунок Б

- При автоматическом режиме работы установить необходимый уровень выключения путем зажима кабеля выключателя уровня в фиксаторе.

Рисунок В

- В ручном режиме работы направить выключатель уровня вверх (кабелем вниз). Совет: Кабель выключателя уровня смотать петлей и просунуть через ручку.

Рисунок Г

- Устойчиво поставить насос на твердую поверхность в жидкость для перекачки или опустить с помощью прикрепленного к ручке троса. Зона всасывания не должна быть полностью или частично закрыта загрязнением.

Эксплуатация

Для самостоятельной работы насоса уровень жидкости не должен быть ниже 3 см (SCP 6000 / 7000) или 8 см (SDP 7000).

- Вставить сетевую штепсельную вилку в розетку.

Автоматический режим работы

В автоматическом режиме работы выключатель уровня контролирует работу насоса автоматически. Если уровень жидкости достигает установленного уровня, насос соответственно включается или выключается.

Необходимо обеспечить свободу перемещения выключателя уровня.

Ручной режим работы

В ручном режиме работы насос постоянно остается включенным.

Указание:

Работа всухую приводит к повышенному износу, не оставляйте насос без присмотра при ручном режиме работы. При работе насоса всухую отключить насос в течение 3-х минут.

Окончание работы

→ После каждого употребления насос следует промывать чистой водой.

Указание

Загрязнения могут откладываться и приводить к сбоям.

→ Вытащите штепсельную вилку из розетки.

Уход, техническое обслуживание

Профилактическое обслуживание

Прибор не нуждается в профилактическом обслуживании.

Транспортировка

Внимание!

Во избежание несчастных случаев или травмирования, при транспортировке необходимо принять во внимание вес прибора (см. раздел "Технические данные").

Транспортировка вручную

→ Высоко поднять прибор за ручку и перенести.

Транспортировка на транспортных средствах

→ Зафиксировать прибор от смещения и опрокидывания.

Хранение

Внимание!

Во избежание несчастных случаев или травмирования, при выборе места хранения необходимо принять во внимание вес прибора (см. раздел "Технические данные").

Хранение прибора

→ Прибор следует хранить в защищенном от мороза помещении.

Специальные принадлежности

Изображения указанных далее специальных принадлежностей вы найдете на странице 4 данного руководства.

6.997-346.0	Всасывающий шланг, продающийся на метры 1" (25,4 мм) 25 м	Вакуум-плотный спиральный шланг для нарезки отдельных шлангов необходимой длины. Совмещен с соединительными деталями и всасывающим фильтром, применяется в качестве отдельной всасывающей гарнитуры.
6.997-347.0	Всасывающий шланг, продающийся на метры 3/4" (19 мм) 25 м	
6.997-359.0	Соединительная деталь насоса G1 (33,3 мм), включ. Обратный клапан	Подходит для шлангов 3/4" (19 мм) или 1"(25,4 мм). С соединительной резьбой G1 (33,3 мм). Обратный клапан вместо плоского уплотнения используют для предотвращения обратного тока воды в насос.

Помощь в случае неполадок

⚠ **Внимание**

Во избежание опасности, ремонт и установку запасных деталей должны выполнять только авторизированные сервисные центры.

Неполадка	Причина	Способ устранения
Насос работает, но не перекачивает.	Воздух в насосе	Несколько раз вынуть и вставить сетевую вилку насоса до тех пор, пока не начнется всасывание жидкости
	Зона всасывания засорилась	Вытянуть сетевую вилку и прочистить зону всасывания.
	(только в ручном режиме работы) поверхность воды ниже минимального уровня воды	Погружать насос как можно глубже в перекачиваемую жидкость или действовать так, как описано в главе "Подготовка" (автоматический режим)
Насос не запускается или внезапно остановилась в ходе работы	Прерывание подачи питания	Проверить предохранители и электрические соединения
	Защитное термореле двигателя отключило насос из-за перегрева.	Вытянуть сетевую вилку, дать насосу остыть, прочистить зону всасывания, избежать эксплуатации всухую
	Частицы грязи забились в зоне всасывания	Вытянуть сетевую вилку и прочистить зону всасывания.
	Выключатель уровня останавливает насос	Проверить положение выключателя уровня
Снизилась производительность перекачки	Зона всасывания засорилась	Вытянуть сетевую вилку и прочистить зону всасывания.
Слишком маленькая производительность перекачки	Производительность перекачки насоса зависит от высоты перекачки, диаметра и длины шланга	Необходимо следить за максимальной высотой перекачки, см. раздел "Технические данные", при необходимости выбрать другой диаметр или длину шланга

Технические данные

		SCP 6000	SCP 7000	SDP 7000
Напряжение	V	230-240	230-240	230-240
Частота	Hz	50	50	50
Мощность $P_{ном}$	W	250	280	320
Макс. объем перекачки	l/h	6000	7000	7000
Макс. давление	MPa (bar)	0,05 (0,5)	0,06 (0,6)	0,06 (0,6)
Макс. высота перекачки	m	5	6	6
Макс. глубина опускания	m	8	8	8
Макс. размер частиц, допустимых для перекачки	mm	5	5	20
Макс. содержание твердых частиц в воде	kg/m ³	2,0	2,0	10,0
Вес	kg	4	4,2	4,3
Уровень силы шума (EN 60704-1)	dB(A)	49	49	49

Изготовитель оставляет за собой право внесения технических изменений!

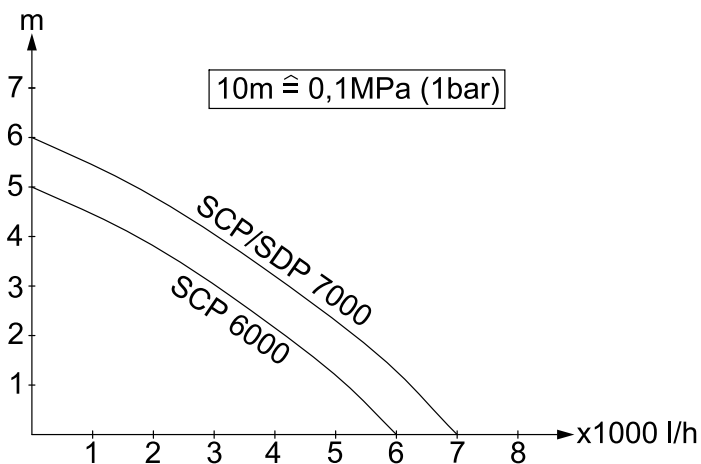

Возможный объем подачи тем больше:

- чем меньше высота всасывания и перекачки
- чем больше диаметр используемых шлангов
- чем короче используемые шланги
- чем меньше падение давления, обусловленное подсоединением дополнительного оборудования

Spis treści

Spis treści	PL . . . 1
Instrukcje ogólne	PL . . . 1
Wskazówki bezpieczeństwa	PL . . . 2
Uruchamianie	PL . . . 3
Działanie	PL . . . 3
Zakończenie pracy	PL . . . 3
Czyszczenie i konserwacja	PL . . . 3
Transport	PL . . . 4
Przechowywanie	PL . . . 4
Wyposażenie specjalne	PL . . . 4
Usuwanie usterek	PL . . . 5
Dane techniczne	PL . . . 6

Instrukcje ogólne

Szanowny Kliencie!



Przed rozpoczęciem użytkowania sprzętu należy przeczytać poniższą instrukcję obsługi i przestrzegać jej. Instrukcję obsługi należy zachować na później lub dla następnego użytkownika.

Użytkowanie zgodne z przeznaczeniem

To urządzenie zostało opracowane do użytku prywatnego i nie jest przeznaczone do zastosowania przemysłowego. Producent nie odpowiada za ewentualne szkody mające miejsce z racji użytkowania urządzenia niezgodnego z przeznaczeniem albo niewłaściwej obsługi. Urządzenie przeznaczone jest przede wszystkim do odwadniania przy powodziach, ale również do przepompowywania i wypompowywania wody ze zbiorników, do pobierania wody ze studni i szybów, jak również do odwadniania łodzi i jachtów, o ile chodzi o słodką wodę.

Dopuszczalne ciecze do przetaczania: SCP 6000 / 7000 (pompa do czystej wody)

- Woda z zanieczyszczeniami o wielkości ziarna do 5 mm

- Woda z basenów pływackich (przy założeniu właściwego dozowania dodatków)
- Mydliny

SDP 7000 (pompa do ścieków)

- Woda z zanieczyszczeniami o wielkości ziarna do 20 mm
- wszystkie ciecze przetwarzane przez pompę SCP 6000 / 7000

⚠ Uwaga

Urządzenie nie nadaje się do ciągłej pracy pompy (np. praca ciągła w obiegu zamkniętym w stawie) lub jako instalacja stacjonarna (np. podnośnik). Nie mogą być przetwarzane natomiast materiały żrące, łatwopalne albo wybuchowe (np. benzyna, nafta, rozcieńczalnik nitro), smary, oleje, woda solona ani ścieki z toalet czy zamulona woda, które mają niższą płynność niż woda. Temperatura przetwarzanej cieczy nie może przekraczać 35°C.

Ochrona środowiska



Materiały użyte do opakowania nadają się do recyklingu. Opakowania nie należy wrzucać do zwykłych pojemników na śmieci, lecz do pojemników na surowce wtórne.



Zużyte urządzenia zawierają cenne surowce wtórne, które powinny być oddawane do utylizacji. Z tego powodu należy usuwać zużyte urządzenia za pośrednictwem odpowiednich systemów utylizacji.

Wskazówki dotyczące składników (REACH)

Aktualne informacje dotyczące składników znajdują się pod:

www.kaercher.com/REACH

Gwarancja

W każdym kraju obowiązują warunki gwarancji określone przez odpowiedniego lokalnego dystrybutora. Ewentualne usterek urządzenia usuwane są w okresie gwarancji bezpłatnie, o ile spowodowane są błędem materiałowym lub produkcyjnym. W

sprawach napraw gwarancyjnych prosimy kierować się z dowodem zakupu do dystrybutora lub do autoryzowanego punktu serwisowego.

Symbole w instrukcji obsługi

⚠ Niebezpieczeństwo

Przy bezpośrednim niebezpieczeństwie, prowadzącym do ciężkich obrażeń ciała lub do śmierci.

⚠ Ostrzeżenie

Przy możliwości zaistnienia niebezpiecznej sytuacji mogącej prowadzić do ciężkich obrażeń ciała lub śmierci.

Uwaga

Przy możliwości zaistnienia niebezpiecznej sytuacji mogącej prowadzić do lekkich obrażeń ciała lub szkód materialnych.

Wskazówki bezpieczeństwa

⚠ Zagrożenie życia

Nieprzestrzeganie wskazówek dotyczących bezpieczeństwa stwarza niebezpieczeństwo porażenia prądem elektrycznym!

- Przed każdym zastosowaniem sprawdzić, czy przewód zasilający lub wtyczka nie są uszkodzone. W przypadku uszkodzenia przewodu zasilającego niezwłocznie zlecić jego wymianę autoryzowanemu serwisowi lub elektrykowi.
- Wszystkie elektryczne złącza wtykowe należy umieścić w obszarze zabezpieczonym przed zalaniem.
- Nieodpowiednie przewody przedłużeniowe mogą być niebezpieczne. Na wolnym powietrzu należy stosować tylko dopuszczone do tego celu i odpowiednio oznaczone przedłużacze o wystarczającym przekroju. Wtyczka i łącznik używanego przewodu przedłużeniowego muszą być wodoszczelne.
- Nie używać kabla sieciowego ani kabla włącznika poziomu do transportowania ani mocowania urządzenia.

- Aby odłączyć urządzenie od sieci, nie ciągnąć za kabel instalacyjny, lecz za wtyczkę.
- Unikać sytuacji prowadzących do uszkodzenia mechanicznego kabla zasilającego (przecięcia, przetarcia, zgniecenia, wyrwania).
- Napięcie podane na tabliczce znamionowej musi się zgadzać z napięciem źródła prądu.
- Aby wykluczyć zagrożenia, naprawy i montaż części zamiennych mogą być przeprowadzane jedynie przez autoryzowany serwis.
- Przestrzegać zasad bezpieczeństwa elektrycznego:

Pompy zanurzeniowe w basenach pływackich, stawach ogrodowych i fontanach mogą być obsługiwane tylko przy użyciu wyłącznika ochronnego prądowego o prądzie uszkodzeniowym sięgającym maks. 30 mA. Gdy wewnątrz basenu pływackiego albo w stawu ogrodowego znajdują się osoby, pompy nie można włączać.

Ze względów bezpieczeństwa zaleca się uruchamianie urządzenia zawsze przy użyciu wyłącznika ochronnego prądowego (maks. 30 mA).

Przyłącze elektryczne może być wykonane jedynie przez specjalistę elektryka. Przy tym należy przestrzegać odpowiednich krajowych przepisów!

W Austrii pompy używane w basenach pływackich i stawach ogrodowych, które wyposażone są w stały przewód łączący, muszą być zasilane zgodnie z ÖVE B/EN 60555 cz. 1 do 3 poprzez transformator izolacyjny atestowany przez ÖVE, przy czym napięcie znamionowe sekundarne nie może przekraczać 230 V.

- Niniejsze urządzenie nie jest przeznaczone do użytku przez osoby (włącznie z dziećmi) z ograniczonymi możliwościami psychofizycznymi albo nie posiadające doświadczenia i/lub wiedzy, chyba że są one nadzorowane przez

osobę odpowiedzialną za ich bezpieczeństwo albo otrzymały od niej wskazówki, w jaki sposób używać tego urządzenia. Dzieci powinny być nadzorowane, żeby uniknąć wykorzystywania urządzenia do zabawy.

Warunki dla stateczności

Uwaga

Przed jakąkolwiek czynnością przy użyciu urządzenia lub przy urządzeniu należy stworzyć warunki dla stateczności, w celu uniknięcia wypadków wzgl. uszkodzeń.

- Stateczność urządzenia jest zagwarantowana, gdy stoi ono na równej powierzchni.

Uruchamianie

Opis urządzenia

- 1 Przewód zasilający z wtyczką
- 2 Przełącznik poziomu
- 3 Blokada przełącznika poziomu
- 4 Uchwyt do noszenia przenoszenia
- 5 Przyłącze węża 1" (25,4mm)

Przygotowanie

Rysunek A

- Przykręcić przyłącze węża do pompy

Wskazówka

Czym krótszy wąż, tym większa wydajność.

- Nasunąć wąż przyłącze węża i zamocować przy użyciu odpowiedniej opaski zaciskowej

Rysunek B

- W trybie automatycznym ustawić żadaną wysokość stykową mocując kabel przełącznika poziomu w blokadzie.

Rysunek C

- W trybie ręcznym przełącznik poziomu skierować ku górze (kabel ku dołowi). Wskazówka: Przesunąć kabel przełącznika poziomu jako pętlę przez uchwyt nośny.

Rysunek D

- Ustawić pompę statecznie na mocnym podłożu w cieczy do przetaczania i zanurzyć na linie umocować przy uchwycie nośnym.

Obszar zasysania nie może być zablokowany ani cały ani częściowo przez zanieczyszczenia.

Działanie

Aby pompa zasysała samodzielnie, poziom cieczy musi wynosić co najmniej 3 cm (SCP 6000 / 7000) wzgl. 8 cm (SDP 7000).

- Włożyć wtyczkę sieciową do gniazdka.

Tryb automatyczny

W trybie automatycznym przełącznik poziomu kieruje procesem pompowania. Gdy poziom cieczy osiąga wymaganą wysokość, pompa się włącza albo wyłącza.

Należy zapewnić swobodę ruchu włącznika poziomów.

Tryb pracy ręczny

W trybie ręcznym pompa włączona jest na stałe.

Wskazówka:

Praca na sucho prowadzi do zwiększonego zużycia. W trybie ręcznym pompy nie pozostawiać bez dozoru. W trybie pracy na sucho wyłączyć pompę w ciągu 3 minut.

Zakończenie pracy

- Po każdym użyciu pompę przepłukać czystą wodą.

Wskazówka

Zabrudzenia mogą się odkładać i doprowadzić do zakłóceń działania.

- Wyciągnąć wtyczkę z gniazdka.

Czyszczenie i konserwacja

Konserwacja

Urządzenie nie wymaga konserwacji.

Transport

Uwaga

W celu uniknięcia wypadków wzgl. zranień przy transporcie należy zwrócić uwagę na ciężar urządzenia (patrz dane techniczne).

Transport ręczny

- Podnieść urządzenie i nosić przy użyciu uchwyty nośnego.

Transport w pojazdach

- Zabezpieczyć urządzenie przed przesunięciem i przewróceniem się.

Przechowywanie

Uwaga

W celu uniknięcia wypadków wzgl. zranień, przy wyborze przechowywania należy zwrócić uwagę na ciężar urządzenia (patrz dane techniczne).

Przechowywanie urządzenia

- Urządzenie należy przechowywać w miejscu zabezpieczonym przed mrozem.

Wyposażenie specjalne

Rysunki wyposażenia specjalnego przedstawionego poniżej znajdują się na stronie 4 niniejszej instrukcji.

6.997-346.0	Wąż ssący, miara metrowa 1" (25,4 mm) 25 m	Hermetyczny wąż spiralny do przycinania pojedynczych długości węża. Z możliwością użycia jako indywidualny garnitur ssawny w połączeniu ze złączką i filtrem ssącym.
6.997-347.0	Wąż ssący, miara metrowa 3/4" (19 mm) 25 m	
6.997-359.0	Z elementem przyłączeniowym pompy G1 (33,3 mm). Zawór przeciwwrotny	Pasuje do węża 3/4" (19 mm) lub 1" (25,4 mm). Z gwintem przyłączeniowym G1 (33,3 mm). Użyć zaworu zwrotnego zamiast uszczelki płaskiej, w celu uniknięcia powrotu wody do pompy.

Usuwanie usterek

⚠ **Uwaga**

Aby wykluczyć zagrożenia, naprawy i montaż części zamiennych mogą być przeprowadzane jedynie przez autoryzowany serwis.

Zakłócenie	Przyczyna	Usuwanie usterek
Pompa pracuje albo nie przetacza	Powietrze w pompie	Kilkakrotnie włożyć i wyjąć wtyczkę sieciową pompy, aż do zassania cieczy.
	Zablokowany obszar zasysania	Wyjąć wtyczkę sieciową i oczyścić obszar zasysania
	(tylko w trybie ręcznym) poziom wody pod minimalnym poziomem wody	Jeżeli to możliwe pompę zanurzyć głębiej w przetaczanej cieczy albo postępować zgodnie ze wskazaniem z rozdziału Przygotowanie (Tryb automatyczny).
Pompa się nie uruchamia albo w czasie pracy nagle się zatrzymuje	Przerwany dopływ prądu	Sprawdzić bezpieczniki i połączenia elektryczne
	Termiczny wyłącznik ochronny wyłączył pompę z powodu przegrzania silnika.	Wyjąć wtyczkę sieciową, pompę wychłodzić, wyczyścić obszar zasysania, unieemożliwić pracę na sucho
	Zakleszczone cząstki brudu w obszarze zasysania	Wyjąć wtyczkę sieciową i oczyścić obszar zasysania
	Przełącznik poziomu zatrzymuje pompę	Sprawdzić położenie przełącznika poziomu
Spada wydajność pompy	Zablokowany obszar zasysania	Wyjąć wtyczkę sieciową i oczyścić obszar zasysania
Zbyt mała wydajność pompy	Wydajność pompy zależy od wysokości tłoczenia, średnicy i długości węża	Uwzględnić maks. wysokość tłoczenia, patrz Dane techniczne, ewent. wybrać inną średnicę lub długość węża

Dane techniczne

		SCP 6000	SCP 7000	SDP 7000
Napięcie	V	230-240	230-240	230-240
Częstotliwość	Hz	50	50	50
Moc $P_{\text{znam.}}$	W	250	280	320
Maks. wydajność	l/h	6000	7000	7000
Maks. ciśnienie	MPa (bar)	0,05 (0,5)	0,06 (0,6)	0,06 (0,6)
Maks. wys. tłoczenia	m	5	6	6
Maks. głęb. zanurzenia	m	8	8	8
Maks. wielk. ziarna przetwarzanych cząstek brudu	mm	5	5	20
Maks. zawartość substancji stałych w wodzie	kg/m ³	2,0	2,0	10,0
Ciężar	kg	4	4,2	4,3
Poziom mocy akustycznej (EN 60704-1)	dB(A)	49	49	49

Zmiany techniczne zastrzeżone!

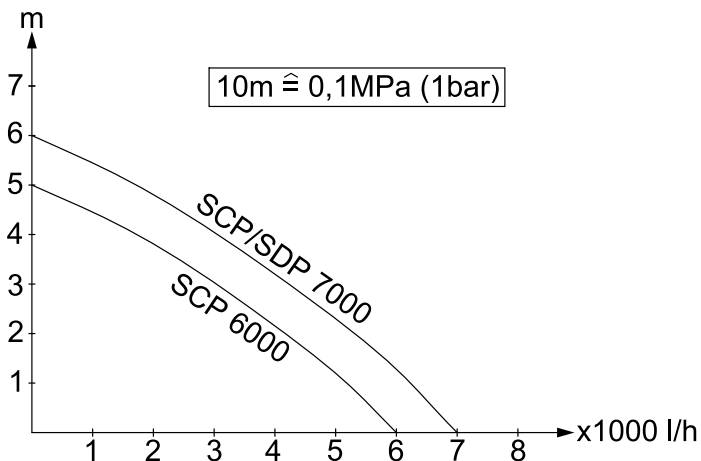

Możliwy przepływ jest tym większy:

- im mniejsza jest wysokość zasysania i tłoczenia
- im większa jest średnica używanych węży
- im krótsze są używane węże
- im mniej straty ciśnienia powodują zamknięte akcesoria

Sisukord

Sisukord	ET . . . 1
Üldmärkusi	ET . . . 1
Ohutusalasel märkused	ET . . . 2
Kasutuselevõtt	ET . . . 3
Käitamine	ET . . . 3
Töö lõpetamine	ET . . . 3
Hoolitus	ET . . . 3
Transport	ET . . . 4
Hoiustamine	ET . . . 4
Erivarustus	ET . . . 4
Abi häirete korral	ET . . . 5
Tehnilised andmed	ET . . . 6

Üldmärkusi

Väga austatud klient,



enne seadme esmakordset kasutamist tuleb lugeda käesolevat kasutusjuhendit ja toimida selle kohaselt. Juhend tuleb hilisemaks kasutamiseks või järgmise omaniku tarvis alles hoida.

Sihipärane kasutamine

See seade töötati välja erakasutuseks ega ole ette nähtud professionaalse kasutamisega kaasnevaks koormuseks.

Tootja ei vastuta võimalike kahjude eest, mis on tingitud seadme mittesihipärasest kasutamisest või valest käitamisest.

Seade on eelkõige mõeldud eelkõige veeärastuseks üleujutuste korral, aga ka mahutitest vee ümber- või väljapumpamiseks, vee pumpamiseks kaevudest ja šahtidest ning paatide ja jahtide tühendamiseks veest, eeldusel, et tegemist on mageveega.

Lubatud on pumbata:

SCP 6000 / 7500 (puhta vee pump)

- vesi määrdukraadiga kuni tera suuruseni 5 mm
- ujulavesi (eeldusel, et lisaaineid doseeritakse sihipäraselt)
- puhastusvahendi lahus

SDP 7000 (musta vee pump)

- vesi määrdukraadiga kuni tera suuruseni 20mm
- kõik pumbale SCP 6000 / 7000 lubatud vedelikud

⚠ NB!

Seade ei sobi kasutamiseks pumba pidevveeržiimil (nt tiigi vee pidevas ringluses hoidmiseks) ega statsionaarseks paigaldamiseks (nt tõsteseade).

Pumbata ei tohi sööbivaid, kergestisüttivaid või plahvatusohtlikke aineid (nt bensiini, petrooleum, nitrolahused), rasvu, õlisid, soolvett ja tualettruumide heitvett ning mudast vett, mille voolavus on väike. Pumbatava vedeliku temperatuur ei tohi ületada 35°C.

Keskkonnakaitse



Pakendmaterjalid on taaskasutatavad. Palun ärge visake pakendeid majapidamisprahi hulka, vaid suunake need taaskasutusse.



Vanad seadmed sisaldavad taaskasutatavaid materjale, mis tuleks suunata taaskasutusse. Palun

likvideerige vanad seadmed seetõttu vastavate kogumissüsteemide kaudu

Märkusi koostisainete kohta (REACH)

Aktuaalse info koostisainete kohta leiate aadressilt:

www.kaercher.com/REACH

Garantii

Igas riigis kehtivad meie volitatud müügiesindaja antud garantiitingimused. Seadmel esinevad rikked kõrvaldame garantiiajal tasuta, kui põhjuseks on materjali- või valmistusviga. Garantiijuhtumi korral palume pöörduda müüja või lähima volitatud klienditeenistuse poole, esitades ostu tõendava dokumendi.

Kasutusjuhendis olevad sümbolid

⚠ Oht

Vahetult ähvardava ohu puhul, mis toob kaasa raskeid kehavigastusi või surma.

⚠ Hoiatus

Võimaliku ohtliku olukorra puhul, mis võib põhjustada raskeid kehavigastusi või surma.

Ettevaatust

Võimaliku ohtliku olukorra puhul, mis võib põhjustada kergeid vigastusi või materiaalsel kahju.

Ohutusalased märkused

⚠ Eluohulik

Ohutusnõuete mittejärgimise korral elektrivoolust lähtuv oht elule!

- Enne igakordset kasutamist tuleb kontrollida, et võrgupistikuga toitejuhe oleks kahjustusteta. Kahjustatud toitejuhe lasta viivitamatult volitatud hooldustöökajal/elektrikul välja vahetada.
- Kõik elektriühendused tuleb paigaldada alasse, mis on kaitstud üleujutuse eest.
- Ebasobivad pikendusjuhtmed võivad olla ohtlikud. Välistingimustes võib kasutada ainult väljas kasutamiseks lubatud ja vastavalt tähistatud piisava ristlõikepinnaga pikendusjuhtmeid. Kasutatava pikendusjuhtme pistik ja ühendus peavad olema veepritsmete suhtes kaitstud.
- Ärge kasutage toitekaablit ja tasemelüliti kaablit seadme transportimiseks või kinnitamiseks.
- Seadme eemaldamiseks vooluvõrgust ärge tõmmake mitte ühenduskaablist, vaid pistikust.
- Ärge tõmmake võrgukaablit üle teravate servade ning vältige selle muljumist.
- Tüübisildil märgitud pinge peab vastama vooluahela pingele.
- Et vältida ohtlikke olukordi, tohib remonttöid ja varuosade paigaldamist teostada ainult volitatud klienditeenindus.

- Järgige elektrilisi kaitseseadiseid: Sukelpumpasid tohib käitada ujumisbasseinides, aiatiikides ja purskkaevudes ainult rikkevoolu kaitseüliliga, mille nominaalrikkevool on maks. 30mA. Kui ujumisbasseinis või aiatiigis on inimesi, ei tohi pumpa kasutada. Ohutuskalutlustel soovitame põhimõtteliselt kasutada seadet rikkevoolu kaitseüliliga (maks. 30mA). Elektriühenduse tohib teostada ainult väljaõppinud elektrik. Seejuures tuleb järgida riigis kehtivaid määrusi! Vastavalt määrule ÖVE B/EN 60555 osad 1 kuni 3 peab **Austrias** selliste pumpade toide, mis on mõeldud kasutamiseks ujumisbasseinides ja aiatiikides ning mis on varustatud püsiva toitekaabliga, toimuma Austria elektrotehnika liidu ÖVE poolt kontrollitud eraldustransformaatori kaudu, kusjuures sekundaarne nimipinge ei tohi ületada 230V.
- Masinat ei tohi kasutada isikud (sh lapsed), kelle füüsilised, sensoorsed või vaimsed võimed on piiratud või kelle puuduvad vajalikud kogemused ja/või teadmised, v.a. mõne nende turvlisuse eest vastutava isiku järelevalve all või juhul, kui see isik on neid masina kasutamise osas juhendanud. Laste üle peab olema järelevalve tagamaks, et nad masinaga ei mängi.

Stabiilse asendi eeldused

Ettevaatust

Enne igasugust tegevust seadmega või seadme juures tuleb tagada stabiilne asend, et vältida õnnetusjuhtumeid või vigastusi.

- Seadme stabiilne asend on tagatud, kui seade asetatakse tasasele pinnale.

Kasutuselevõtt

Seadme osad

- 1 Toitejuhe, pistikuga
- 2 Tasemelüliti
- 3 Tasemelüliti lukustus
- 4 Kandekäepide
- 5 Vooliku ühendus 1" (25,4mm)

Ettevalmistus

Joonis A

→ Kruvige vooliku ühendus pumbale

Märkus

Mida lühem on voolik, seda suurem on pumpamisvõimsus.

→ Lükake voolik vooliku ühendusele ja kinnitage sobiva voolikumansetiga

Joonis B

→ Automaatrežiimi puhul määrake soovitud lülituskõrgus, surudes tasemelüliti kaabel lukustusse.

Joonis C

→ Käsirežiimil seadke tasemelüliti üles (kaabel alla). Näpunäide: Lükake tasemelüliti kaabel silmusena läbi kandesanga.

Joonis D

→ Asetage pump kindlalt pumbatavasse vedelikku või sukeldage see vedelikku kandesanga külge kinnitatud köie abil. Mustus ei tohi imiala täielikult ega osaliselt blokeerida.

Käitamine

Et pump imeks automaatselt, peab vedeliku tase olema vähemalt 3 cm (SCP 6000 / 7000) või 8 cm (SDP 7000).

→ Torgake võrgupistik seinakontakti.

Automaatrežiim

Automaatrežiimil juhib tasemelüliti pumpamist automaatselt. Kui vedeliku tase jõuab määratud kõrgusele, lülitub pump sisse või välja.

Peab olema tagatud tasemelüliti vaba liikumine.

Manuaalne kasutus

Manuaalse kasutuse korral on pump pidevalt sisse lülitatud.

Märkus:

Kuivalt töötamine põhjustab kiiremat kulumist. Ärge jätke käsirežiimil töötavat pumpa järelvalveta. Kuivalt töötav pump tuleb 3 minuti jooksul välja lülitada.

Töö lõpetamine

→ Loputage pumpa pärast iga kasutamist puhta veega.

Märkus

Mustus võib ladestuda ja põhjustada häireid seadme töös.

→ Tõmmake võrgupistik seinakontaktist välja.

Hooldus

Hooldamine

Seade on hooldusvaba.

Transport

Ettevaatust

Et vältida transportimisel õnnetusjuhtumeid või vigastusi, tuleb jälgida seadme kaalu (vt tehnilised andmed).

Käsitsi transportimine

→ Tõstke seade kandesangast üles ja kandke.

Transportimine sõidukites

→ Kinnitage seade libisemise ja ümbermineku vastu.

Hoiustamine

Ettevaatust

Et vältida transportimisel õnnetusjuhtumeid või vigastusi, tuleb ladustamiskoha valikul jälgida seadme kaalu (vt tehnilised andmed).

Seadme ladustamine

→ Hoidke seadet kohas, kus pole jäätmisohtu.

Erivarustus

Alljärgnevalt loetletud lisavarustuse joonised leiate selle kasutusjuhendi leheküljelt 4.

6.997-346.0	Imivoolik meetrikaup 1" (25,4 mm) 25 m	Vaakumikindel spiraalvoolik sobiva pikkusega voolikute lõikamiseks. Kombineeritult ühendusdetailide ja imifiltriga võib kasutada individuaalse imigarnituurina.
6.997-347.0	Imivoolik meetrikaup 3/4" (19 mm) 25 m	
6.997-359.0	Pumba ühendusdetail G1 (33,3mm) koos tagasilöögiklapiga	Sobib 3/4" (19 mm) või 1"(25,4 mm) voolikutele. G1 (33,3 mm) keermesühendusega. Paigaldage lame-tihendi asemel tagasivooluklapp, et hoida ära vee tagasivoolamine pumpa.

Abi häirete korral

⚠ NB!

Et vältida ohtlikke olukordi, tohib remont- töid ja varuosade paigaldamist teostada ainult volitatud klienditeenindus.

Rike	Põhjus	Kõrvaldamine
Pump töötab, aga ei pumpa	Pumbas on õhku	Torgake pumba toitepistikut mitu korda sisse ja välja, kuni pump hakkab vedelikku imema
	Imiala ummistunud	Tõmmake toitepistik välja ja puhastage imiala
	(ainult manuaalrežiimi puhul) veetase liiga madal	Laske pump võimaluse korral sügavamale vedelikku või toimige nagu kirjeldatud peatükis "Ettevalmistamine (automaatrežiim)"
Pump ei käivitu või jääb töö käigus ootamatult seisma	Vooluvarustus katkenud	Kontrollige kaitsmeid ja elektriühendusi
	Mootori termostaat lülitas pumba mootori ülekuumenemise tõttu välja.	Tõmmake toitepistik välja, laske pumbal jahtuda, puhastage imiala, vältige kiivalt töötamist
	Mustuse osakesed on imialasse kiilunud	Tõmmake toitepistik välja ja puhastage imiala
	Tasemelüliti peatab pumba	Kontrollige tasemelüliti asendit
Pumpamisvõimsus langeb	Imiala ummistunud	Tõmmake toitepistik välja ja puhastage imiala
Pumpamisvõimsus on liiga väike	Pumba võimsus sõltub vedeliku pumpamise kõrgusest, vooliku läbimõõdust ja pikkusest	Ärge ületage maks. pumpamiskõrgust, vt tehnilistest andmetest, vajadusel valige teistsugune vooliku läbimõõt või erinev vooliku pikkus

Tehnilised andmed

		SCP 6000	SCP 7000	SDP 7000
Pinge	V	230-240	230-240	230-240
Sagedus	Hz	50	50	50
Võimsus P_{nimi}	W	250	280	320
Maks. pumpamiskogus	l/h	6000	7000	7000
Maks. rõhk	MPa (bar)	0,05 (0,5)	0,06 (0,6)	0,06 (0,6)
Maks. pumpamiskõrgus	m	5	6	6
Maks. sukelsügavus	m	8	8	8
Pumbatavate mustusosakeste maks. suurus	mm	5	5	20
Maks. tahkete ainete sisaldus vees	kg/m ³	2,0	2,0	10,0
Kaal	kg	4	4,2	4,3
Helivõimsuse tase (EN 60704-1)	dB(A)	49	49	49

Tehniliste muudatuste õigused reserveeritud!

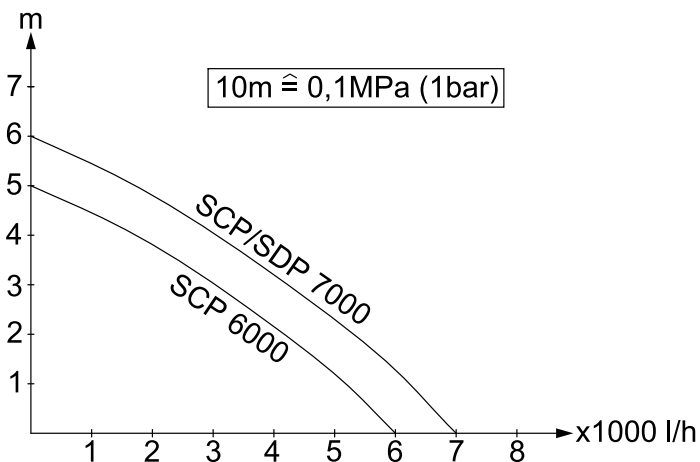

Võimalik pumbatav vedeliku hulk on seda suurem,

- mida väiksem on sissevõtu ja tõstekõrgus
- mida suurem on kasutatud voolikute läbimõõt
- seda lühemad on kasutatud voolikud,
- mida vähem rõhulangust põhjustavad ühendatud tarvikud

Satura rādītājs

Satura rādītājs	LV . . . 1
Vispārējas piezīmes	LV . . . 1
Drošības norādījumi	LV . . . 2
Ekspluatācijas uzsākšana	LV . . . 3
Ierīces darbība	LV . . . 3
Darba beigšana	LV . . . 3
Kopšana, tehniskā apkope	LV . . . 3
Transportēšana	LV . . . 4
Glabāšana	LV . . . 4
Speciālie piederumi	LV . . . 4
Palīdzība darbības traucējumu gadījumā	LV . . . 5
Tehniskie dati	LV . . . 6

Vispārējas piezīmes

Godājamais klient,



Pirms uzsākt aparāta lietošanu, izlasiet šo lietošanas instrukciju un rīkojieties atbilstoši tajā teiktajam. Saglabāiet darbības instrukciju vēlākai izmantošanai vai nodošanai nākošajam īpašniekam.

Noteikumiem atbilstoša lietošana

Šis aparāts tika izstrādāts privātai lietošanai un nav paredzēts profesionālās lietošanas prasībām.

Ražotājs neatbild par iespējamiem bojājumiem, kas radušies netabilstošas izmantošanas vai nepareizas lietošanas rezultātā. Ierīce pamatā ir domāta plūdu likvidēšanai, arī tvertņu satura pārsūkņēšanai un izsūkņēšanai, ūdens ņemšanai no akām un šāhtām, kā arī laivu un jahtu atūdeņošanai, ja vien tas ir saldūdens.

Pieļaujamie šķidrumi:

SCP 6000 / 7000 (tīrā ūdens sūkņis)

- Ūdens ar piesārņojumu līmeni līdz 5mm lielām daļiņām
- Baseina ūdens (noteikts pievienoto ķīmisko vielu devu daudzums)
- Mazgājamais sārms

SDP 7000 (netīrā ūdens sūkņis)

- Ūdens ar piesārņojumu līmeni līdz 20mm lielām daļiņām

- visi sūkņa SCP 6000 / 7000 pieļaujamie šķidrumi

⚠ Uzmanību

Ierīce nav paredzēta nepārtrauktai sūkņēšanai (piem., nepārtrauktai ūdens cirkulācijai dīķī) vai kā kā stacionāra instalācija (piem., celšanas iekārta). Nedrīkst strādāt ar kodīgām, viegli uzliesmojošām vai eksplozīvām vielām (piem., benzīns, petroleja, nitrošķīdinātājiem), taukiem, eļļām, sālsūdeni un tualetes iekārtu notekūdeņiem, un duļķainu ūdeni, kuram ir mazāka plūstamība kā ūdenim. Apstrādājamo šķidrumu temperatūra nedrīkst pārsniegt 35°C.

Vides aizsardzība



Iepakojuma materiālus ir iespējams atkārtoti pārstrādāt. Lūdzu, neizmetiet iepakojumu kopā ar mājsaimniecības atkritumiem, bet gan nogādāiet to vietā, kur tiek veikta atkritumu otrreizējā pārstrāde.



Nolietotās ierīces satur noderīgus materiālus, kurus iespējams pārstrādāt un izmantot atkārtoti. Tādēļ lūdzam izmantot vecās ierīces ar atbilstošu savākšanas sistēmu starpniecību.

Informācija par sastāvdaļām (REACH)

Aktuālo informāciju par sastāvdaļām atradīsiet:

www.kaercher.com/REACH

Garantijas nosacījumi

Katrā valstī ir spēkā mūsu uzņēmuma atbildīgās sabiedrības izdotie garantijas nosacījumi. Garantijas termiņa ietvaros iespējamus Jūsu iekārtas darbības traucējumus mēs novērsīsim bez maksas, ja to cēlonis ir materiāla vai ražošanas defekts. Garantijas remonta nepieciešamības gadījumā ar pirkumu apliecināšanu dokumentu griezieties pie tirgotāja vai tuvākajā pilnvarotajā klientu apkalpošanas dienestā.

Lietošanas instrukcijā izmantotie simboli

⚠ **Bīstami**

Norāda uz tiešām draudošām briesmām, kuras rada smagus ķermeņa ievainojumus vai izraisa nāvi.

⚠ **Brīdinājums**

Norāda uz iespējami bīstamu situāciju, kura var radīt smagus ķermeņa ievainojumus vai izraisīt nāvi.

Uzmanību

Norāda uz iespējami bīstamu situāciju, kura var radīt vieglus ievainojumus vai materiālos zaudējumus.

Drošības norādījumi

⚠ **Briesmas dzīvībai!**

Neievērojot drošības norādījumus, pastāv briesmas dzīvībai elektriskās strāvas trieciena rezultātā!

- Pirms katras lietošanas reizes pārbaudiet, vai nav bojāts pieslēgšanas kabelis ar tīkla spraudni. Bojātu pieslēgšanas kabeli nekavējoties lieciet nomainīt pilnvarotā klientu apkalpošanas dienestā vai profesionālā elektromehāniskā darbnīcā.
- Visi elektriskie kontaktdakšu savienojumi ir jānogādā no pārplūšanas drošā vietā.
- Neatbilstošs pagarinātāja kabelis var būt dzīvībai bīstams. Tāpēc āra apstākļos izmantojiet tikai atļautus un atbilstoši marķētus pagarinātāja kabeļus ar pietiekošu vadu šķērs griezumu. Izmantotā pagarinātāja kabeļa spraudnim un savienojumam jābūt drošiem no ūdens šļakatām.
- Neizmantojiet tīkla pieslēguma kabeli un līmeņslēdža kabeli ierīces transportēšanai vai nostiprināšanai.
- Atvienojot ierīci no strāvas, nevelciet aiz kabeļa, bet gan aiz kontaktdakšas.
- Tīkla kabeli nevilkt gar asām malām un neiespiest.

- Ražotājfirmas datu plāksnītē norādītajam barošanas spriegumam jāatbilst strāvas avota spriegumam.
- Lai izvairītos no apdraudējumiem, labošanas darbus un maiņas detaļu iebūvi drīkst veikt tikai autorizēts klientu apkalpošanas dienests.
- Ievērojiet elektriskās aizsardzības iekārtas:

Dīķu sūkņus var izmantot peldbaseinos, dārzu dīķos un strūklakās tikai izmantotajot aizsargslēdzi pret strāvu bojājuma vietā ar nominālu strāvu maksimāli 30mA. Ja peldbaseinā vai dārza dīķī atrodas cilvēki, tad sūkni nedrīkst darbināt. Drošības iemeslu dēļ mēs pamatā ieteicam lietot ierīci izmantojot aizsargslēdzi pret strāvu bojājuma vietā (maksimāli 30mA).

Elektrības pieslēgšanu drīkst veikt tikai specializēti elektriķi. Šeit noteikti ir jāievēro nacionālie noteikumi!

Austrijā sūkņiem lietošanai peldbaseinos un dārzu dīķos, kuri ir aprīkoti ar izturīgu pieslēguma līniju, pēc Austrijas Elektrotehniku savienības (ÖVE) B/EN 60555 1 līdz 3 daļas, elektroenerģija jānodrošina ar Austrijas Elektrotehniku savienības pārbaudītu sadalītāja transformatoru, pie kam nominālā strāva nedrīkst sekundāri pārsniegt 230V.

- Šī ierīce nav paredzēta tam, lai to lietotu personas (tai skaitā bērni) ar ierobežotām fiziskām, sensoriskām vai garīgām spējām vai ar nepietiekamu pieredzi un/vai zināšanām, ja vien viņus uzrauga par viņu drošību atbildīga persona vai viņi ir saņēmuši instrukcijas par ierīces lietošanu. Bērni ir jāpieskata, lai nodrošinātu, ka viņi nespēlējas ar ierīci.

Stabilitātes priekšnoteikumi

Uzmanību

Pirms jebkuriem darbiem ar vai pie aparāta nodrošiniet stabilitāti, lai novērstu negadījumus vai bojājumus.

- Aparāta stabilitāte ir nodrošināta, ja to novieto uz līdzenas virsmas.

Ekspluatācijas uzsākšana

Aparāta apraksts

- 1 Tīkla pieslēgšanas kabelis ar spraudni
- 2 Līmeņa slēdzis
- 3 Līmeņa slēdža stiprinājums
- 4 Nešanas rokturis
- 5 Šļūtenes pieslēgums 1" (25,4mm)

Sagatavošana

Attēls A

- Pieskrūvēt šļūtenes pieslēgumu uz sūkņa

Piezīme

Jo īsāka šļūtene, jo lielāka sūkņēšanas jauda.

- Uzbīdīt šļūteni uz šļūtenes pieslēguma un nostiprināt ar piemērotu šļūtenes apskavu

Attēls B

- Uzstādīt automātiskajam režīmam vēlamo slēguma augstumu, ievietojot līmeņa slēdža kabeli stiprinājumā.

Attēls C

- Manuālajam režīmam novietot līmeņa slēdzi uz augšu (kabeli uz leju). Pārdoms: Izbīdīet līmeņa slēdža kabeli cilpas veidā caur nesamo rokturi.

Attēls D

- Novietojiet sūkni stabili uz cietas pamatnes sūkņejamā šķidrumā vai iegremdējiet tajā ar virvi, kas piestiprināta pie nešanas roktura. Sūkņēšanas teritorija nedrīkst būt daļēji vai pilnībā bloķēta ar netīrumiem.

Ierīces darbība

Lai sūknis uzsūktu patstāvīgi, šķidruma līmenim ir jābūt vismaz 3cm (SCP 6000 / 7000), respektīvi 8cm (SDP 7000).

- Iespraudiet kontaktdakšu kontakligzdā.

Automātiskais režīms

Automātiskajā režīmā sūkņēšanas procesu automātiski vada līmeņa slēdzis. Ja šķidrums sasniedz iestatīto līmeni, sūknis ieslēdzas vai izslēdzas.

Jābūt nodrošinātai līmeņa slēdža brīvai kustībai.

Manuālais režīms

Manuālajā režīmā sūknis vienmēr paliek ieslēgts.

Norāde:

Tukšgaita izraisa paaugstinātu nolietojanos, manuālajā režīmā neatstājiet sūkni bez uzraudzības. Ja sūknis darbojas tukšgaitā, atslēdziet to 3 minūšu laikā.

Darba beigšana

- Pēc katras lietošanas reizes izskalot sūkni ar tīru ūdeni.

Piezīme

Var uzkrāties netīrumi un radīt darbības traucējumus.

- Atvienojiet kontaktdakšu no kontaktlīgzdās.

Kopšana, tehniskā apkope

Apkope

Aparātam nav nepieciešama apkope.

Transportēšana

Uzmanību

Lai novērstu negadījumus vai ievainojumus, transportējot ņemiet vērā aparāta svaru (skat. tehniskos datus).

Transportēšana ar rokām

→ Paceliet aparātu aiz roktura un nesiet.

Transportēšana automašīnās

→ Nodrošiniet aparātu pret izslīdēšanu un apgāšanos.

Glabāšana

Uzmanību

Lai novērstu negadījumus vai ievainojumus, izvēloties uzglabāšanas vietu ņemiet vērā aparāta svaru (skat. tehniskos datus).

Aparāta uzglabāšana

→ Uzglabājiet ierīci vietā, kur tā nebūs pakļauta sala iedarbībai.

Speciālie piederumi

Tālāk uzskaitīto speciālo piederumu attēlus atradīsiet šīs instrukcijas 4. lpp.

6.997-346.0	Sūkšanas šļūtene, pārdošanā metros, 1" (25,4mm) 25m	Vakuuma droša spirālveida šļūtene individuāla garuma šļūteņu piegriešanai. Kombinācijā ar pieslēgumdetalēm un sūkšanas filtru tā izmantojama kā individuāla sūkšanas garnitūra.
6.997-347.0	Sūkšanas šļūtene, pārdošanā metros, 3/4" (19mm) 25m	
6.997-359.0	Sūkņa veidgabals G1 (33,3 mm) ar pretvārstu	Der 3/4" (19 mm) vai 1" (25,4 mm) šļūtenēm. Ar G1 (33,3 mm) pieslēguma vītņi. Lai novērstu ūdens atplūšanu atpakaļ sūknī, plakanās blīves vietā ievietojiet pretvārstu.

Palīdzība darbības traucējumu gadījumā

⚠ **Uzmanību**

Lai izvairītos no apdraudējumiem, labošanas darbus un maiņas detaļu iebūvi drīkst veikt tikai autorizēts klientu apkalpošanas dienests.

Traucējums	Iemesls	Traucējuma novēršana
Sūknis ir ieslēgts bet nestrādā	Sūknī ir gaiss	Vairākas reizes pievienojiet un atvienojiet sūkņa kontaktdakšu, līdz tiek uzsūkts šķidrums.
	Sūkšanas teritorija ir aizsprostota	Izvelciet tīkla kontaktdakšu un iztīriet sūkšanas teritoriju
	(tikai manuālajam režīmam) ūdens līmenis ir zem minimālā ūdens līmeņa	Sūkni iegremdējiet pēc iespējas dziļāk šķidrumā vai rīkojieties, kā aprakstīts nodaļā "Sagatavošana" (Automātiskais režīms).
Sūknis nedarbojas vai ekspluatācijas laikā pēkšņi pārstāj darboties	Ir pārtrūkusi strāvas padeve	Pārbaudīt drošinājumus un elektriskos savienojumus
	Motora termo aizsardzības slēdzis ir izslēdzis sūkni pārkaršuša motora dēļ.	Izvelciet tīkla kontaktdakšu, ļaujiet sūknim atdzist, iztīriet sūkšanas teritoriju, novērsiet tukšgaitu
	Sūkšanas teritorijā ir ieķērusies netīrumu daļiņa	Izvelciet tīkla kontaktdakšu un iztīriet sūkšanas teritoriju
	Līmeņa slēdzis izslēdz sūkni	Pārbaudīt līmeņa slēdža pozīciju
Pazeminās veiktspēja	Sūkšanas teritorija ir aizsprostota	Izvelciet tīkla kontaktdakšu un iztīriet sūkšanas teritoriju
pārāk zema veiktspēja	Sūkņa sūknēšanas jauda ir atkarīga no sūknēšanas augstuma, šļūtenes diametra un šļūtenes garuma.	Ievērojiet maks. sūknēšanas augstumu (skat. tehniskos datus), vajadzības gadījumā izvēlieties citu šļūtenes diametru vai citu šļūtenes garumu

Tehniskie dati

		SCP 6000	SCP 7000	SDP 7000
Spriegums	V	230-240	230-240	230-240
Frekvence	Hz	50	50	50
Jauda P_{nom}	W	250	280	320
Maksimālais darba apjoms	l/h	6000	7000	7000
Maksimālais spiediens	MPa (bar)	0,05 (0,5)	0,06 (0,6)	0,06 (0,6)
Maksimālais darba augstums	m	5	6	6
Maksimālais iegremdēšanas dziļums	m	8	8	8
Maksimālais apstrādājamo netīrumu daļiņu izmērs	mm	5	5	20
Maks. cieto daļiņu saturs ūdenī	kg/m ³	2,0	2,0	10,0
Svars	kg	4	4,2	4,3
Skaņas jaudas līmenis (EN 60704-1)	dB(A)	49	49	49

Rezervētas tiesības veikt tehniskas izmaiņas!

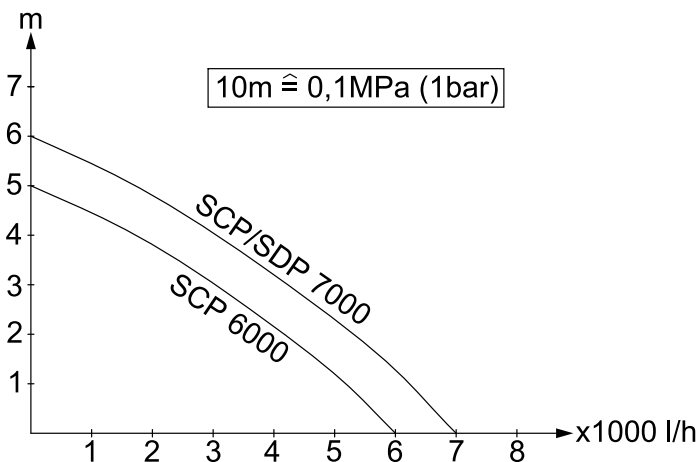

Iespējamais sūknējamo daudzums attiecīgi ir lielāks:

- jo mazāks iesūkšanas un sūknēšanas augstums
- jo lielāks ir izmantoto šļūteņu diametrs
- attiecīgi par cik īsākas ir izmantotās šļūtenes
- jo mazāks spiediena zudums ir pieslēgtajiem piederumiem

Turinys

Turinys	LT . . . 1
Bendrieji nurodymai	LT . . . 1
Saugos reikalavimai	LT . . . 2
Naudojimo pradžia	LT . . . 3
Naudojimas	LT . . . 3
Darbo pabaiga	LT . . . 3
Techninė priežiūra	LT . . . 3
Transportavimas	LT . . . 4
Laikymas	LT . . . 4
Specialūs priedai	LT . . . 4
Pagalba gedimų atveju	LT . . . 5
Techniniai duomenys	LT . . . 6

Bendrieji nurodymai

Gerbiamas kliente,



Prieš pradėdamas naudoti įsigytą prietaisą, perskaitykite šią naudojimo instrukciją ir vadovaukitės ja. Naudojimo instrukciją išsaugokite, kad galėtumėte naudotis ja vėliau arba perduoti kitam savininkui.

Naudojimas pagal paskirtį

Šis prietaisas skirtas naudoti namų ūkyje ir nėra pritaikytas pramoniniam naudojimui. Gamintojas neprisiima atsakomybės už galimą žalą, atsiradusią naudojant prietaisą ne pagal paskirtį ar netinkamai jį valdant. Prietaisas daugiausia skirtas pašalinti potvynių vandenį, o taip pat perpumpuoti ir išpumpuoti vandenį iš rezervuarų, šulinių ir šachtų bei pašalinti vandenį iš valčių ir jachtų, jei tai nėra sūrus vanduo.

Pumpuoti tinkamos medžiagos: SCP 6000 / 7000 (švaraus vandens siurblys)

- Vanduo, kuriame esančių nešvarumų dydis neviršija 5 mm
- Plaukimo baseinų vanduo (reikalingi priedai)
- Skalbimo vanduo

SDP 7000 (užteršto vandens siurblys)

- Vanduo, kuriame esančių nešvarumų dydis neviršija 20 mm

- visi skysčiai, tinkantys SCP 6000 / 7000 siurbliui

⚠ Dėmesio

Prietaisas netinkamas naudoti nenutrūkstamai (pvz., kaip nenutraukiamo veikimo tvenkinio cirkuliacijai) arba kaip stacionarus įrenginys (pvz., keltuvas). Draudžiama pumpuoti ēdžias, greitai užsidegančias ir sprogyias medžiagas (pvz., benzina, žibala, azoto skiediklį), riebalus, alyvą, sūrų vandenį, tualetų nuotekas, šlamu užterštą vandenį, kuris yra mažiau takus, nei įprastas vanduo. Pumpuojamo skysčio temperatūra turi būti ne aukštesnė nei 35°C.

Aplinkos apsauga



Pakuotės medžiagos gali būti perdirbamos. Neišmeskite pakuočių kartu su buitėmis atliekomis, bet atiduokite jas perdirbimui.



Naudotų prietaisų sudėtyje yra vertingų, antriniam žaliavų perdirbimui tinkamų medžiagų, todėl jie turėtų būti atiduoti perdirbimo įmonėms. Todėl naudotus prietaisus šalinkite pagal atitinkamą antrinių žaliavų surinkimo sistemą.

Nurodymai apie sudedamąsias medžiagas (REACH)

Aktualią informaciją apie sudedamąsias dalis rasite adresu:

www.kaercher.com/REACH

Garantija

Kiekvienoje šalyje galioja mūsų įgaliotų pardavėjų nustatytos garantijos sąlygos. Galimus prietaiso gedimus garantijos galiojimo laikotarpiu pašalinsime nemokamai, jei tokių gedimų priežastis buvo netinkamos medžiagos ar gamybos defektai. Dėl garantinių gedimų šalinimo kreipkitės į savo pardavėją arba artimiausią klientų aptarnavimo tarnybą pateikdami pirmą patvirtinantį kasos kvitą.

Naudojimo instrukcijoje naudojami simboliai

⚠ Pavojus

Žymi gresiantį tiesioginį pavojų, galintį sukelti sunkius sužalojimus arba mirtį.

⚠ Įspėjimas

Žymi galimą pavojų, galintį sukelti sunkius sužalojimus arba mirtį.

⚠ Atsargiai

Žymi galimą pavojų, galintį sukelti lengvus sužalojimus arba materialinius nuostolius.

Saugos reikalavimai

⚠ Pavojus gyvybei

Nesilaikant saugos reikalavimų, elektros srovė gali kelti pavojų gyvybei!

- Kiekvieną kartą prieš pradėdami naudoti prietaisą patikrinkite, ar nepažeisti elektros laidas ir tinklo kištukas. Pažeistą elektros laidą nedelsdami pakeiskite oficialioje klientų aptarnavimo tarnyboje ar elektros prietaisų remonto įmonėje.
- Užtikrinkite, kad visos kištukinės elektros jungtys nebūtų apsemtos.
- Netinkami ilgintuvo laidai gali kelti pavojų. Dirbdami lauke naudokite tik tinkamus ir sertifikuotus vidutinio galingumo ilgintuvų laidus.
Naudojamo ilgintuvo laido kištukas ir jungtis turi būti apsaugoti nuo purškiamo vandens.
- Elektros ir lygio jungiklio laidų nenaudokite prietaisui nešti ar tvirtinti.
- Atjungdami prietaisą nuo elektros tinklo traukite už kištuko, o ne už elektros laido.
- Netempkite maitinimo kabelio per aštriabriaunius daiktus ir nesuspauskite jo.
- Įtampa, nurodyta prietaiso modelio lentelėje, turi sutapti su elektros srovės šaltinio įtampa.
- Siekiant išvengti gedimų, prietaisą remontuoti ir jo atsargines detales keisti gali tik įgaliota klientų aptarnavimo tarnyba.

- Nurodymai dėl apsauginės elektros įrangos:

Nardinamieji siurbliai, naudojami plaukimo ar sodo baseinuose, fontanuose, gali būti jungiami tik apsauginiu jungikliu, kurio nominalioji nebalanso srovė neviršija 30mA. Nenaudokite siurblio, jei plaukimo ar sodo baseine yra žmonių.

Saugumo sumetimais patariame jungti prietaisą apsauginiu (neviršija 30mA) jungikliu.

Jungti prietaisą į elektros tinklą gali tik kvalifikuoti elektrikai. Būtinai laikykitės galiojančių nacionalinių reikalavimų!

Austrijoje, vadovaujantis ÖVE B/EN 60555 1-3 dalimis, plaukimo ir sodo baseinuose naudojami siurbliai, turintys nuolatinę elektros jungtį, turi būti maitinami ÖVE patikrintu skiriamuoju transformatoriumi, o antrinė įtampa negali viršyti 230 V.

- Šis prietaisas nepritaikytas naudoti asmenims (taip pat vaikams) su fizine, sensorine arba dvasine negalia arba asmenims, neturintiems pakankamai reikiamos patirties ir (arba) žinių, nebent prižiūrint už saugą atsakingam asmeniui arba gavus šio asmens nurodymus, kaip naudoti prietaisą. Prižiūrėkite vaikus siekdami užtikrinti, kad jie nežaistų su prietaisu.

Stabilumą užtikrinančios sąlygos

Atsargiai

Prieš visus darbus su prietaisu arba prie jo užtikrinkite stabilumą, kad būtų išvengta nelaimingų atvejų arba pažeidimų.

- Prietaiso stabilumas yra užtikrintas, kai jis pastatomas ant lygaus paviršiaus.

Naudojimo pradžia

Prietaiso aprašymas

- 1 Elektros laidas su kištuku
- 2 Lygio jungiklis
- 3 Lygio jungiklio fiksatorius
- 4 Rankena nešimui
- 5 Žarnos mova 1“ (25,4mm)

Paruošimas

Paveikslas A

→ Prisukite prie siurblio žarnos movą

Pastaba

Kuo trumpesnė žarna, tuo didesnis debitas.

→ Užmaukite žarną ant movos ir užspauskite pritaikytu pavalkėliu.

Paveikslas B

→ Naudodami automatinio režimu, užfiksuodami lygio jungiklio laidą, nustatykite norimą jungimo aukštį.

Paveikslas C

→ Naudodami rankiniu režimu, lygio jungiklį nukreipkite į viršų (laidą į apačią).
Patarimas: Lygio jungiklio sulenkite į kiltą ir prakiškite pro rankeną.

Paveikslas D

→ Stabiliai pastatykite siurblį ant lygaus paviršiaus arba panardinkite jį į skysti pritvirtinę lynu už rankenos.
Siurbimo vieta negali būti visiškai ar iš dalies blokuojama nešvarumais.

Naudojimas

Siurblys siurbti skystį gali tik, kai minimalus skysčio lygis siekia 3 cm (SCP 6000 / 7000) arba 8 cm (SDP 7000).

→ Įkiškite prietaiso kištuką į rozetę.

Automatinis režimas

Automatiniame režime pumpavimas automatiškai valdomas lygio jungikliu. Skysčio lygiui pasiekus nustatytą aukštį, siurblys automatiškai įjungiamas arba išjungiamas. Užtikrinkite, kad lygio jungiklis galėtų judėti laisvai.

Rankinis režimas

Pasirinkus rankinį režimą, siurblys yra nuolat įjungtas.

Pastaba:

Dirbdamas be skysčio, siurblys greičiau dėvisi, todėl nepalikite jo veikti be priežiūros. Jei nepumpuojamas skystis, siurblį išjunkite per 3 minutes.

Darbo pabaiga

→ Kiekvieną kartą baigę naudoti siurblį, išplaukite jį švariu vandeniu.

Pastaba

Nešvarumai gali sudaryti nuosėdas ir sukelti funkcinis sutrikimus.

→ Ištraukite prietaiso kištuką iš kištukinio lizdo.

Techninė priežiūra

Remontas

Prietaiso vidaus prižiūrėti nereikia.

Transportavimas

Atsargiai

Siekiant išvengti nelaimingų atsitikimų ir sužalojimų transportuojant reikia atsižvelgti į prietaiso svorį (žr. „Techniniai duomenys“).

Transportavimas rankomis

→ Prietaisą už rankenos pakelkite į viršų ir neškite.

Transportavimas transporto priemonėmis

→ Prietaisą užfiksuokite, kad nenuslystų ir neapvirstų.

Laikymas

Atsargiai

Siekiant išvengti nelaimingų atsitikimų ir sužalojimų pasirenkant sandėliavimo vietą reikia atsižvelgti į prietaiso svorį (žr. „Techniniai duomenys“).

Prietaiso laikymas

→ Laikykite prietaisą nuo šalčio apsaugotoje vietoje.

Specialūs priedai

Toliau pateiktų priedų paveikslus rasite šios instrukcijos 4 puslapyje.

6.997-346.0	Siurbimo žarna, parduodama metrais 1“ (25,4mm) 25m	Vakuumui atspari spiralinė žarna parduoda metrais ir gali būti individualiai pritaikyta pagal ilgį. Kartu su jungiamaisiais elementais ir siurbimo filtru gali būti naudojama kaip siurbimo komplektas.
6.997-347.0	Siurbimo žarna, parduodama metrais 3/4“ (19mm) 25m	
6.997-359.0	Su siurblio jungiamasis elementu G1 (33,3 mm). Atbulinis vožtuvas	Tinka 3/4“ (19 mm) arba 1“ (25,4 mm) žarnoms. Su G1 (33,3 mm) sriegiu. Vietoje plokščiojo sandariklio naudokite atbulinį vožtuvą, kad būtų galima išvengti vandens recirkuliacijos į siurbį.

Pagalba gedimų atveju

⚠ Dėmesio

Siekiant išvengti gedimų, prietaisą remontuoti ir jo atsarginės detales keisti gali tik įgaliota klientų aptarnavimo tarnyba.

Gedimas	Priežastis	Šalinimas
Siurblys nepumpuoja skysčio	Į siurbį patekęs oras	Daug kartų įkiškite ir ištraukite siurblio tinklo kištuką, kol bus pradėtas siurbti skystis.
	Užsikišusi siurbimo vieta	Ištraukite tinklo kištuką ir išvalykite siurbimo vietą
	(Tik rankiniame režime) vandens lygis nesiekia nustatytos mažiausios ribos	Jei galima, panardinkite siurbį giliau arba vadovaukitės skyriaus „Paruošimas“ („Automatinis režimas“) aprašymu.
Siurblys neveikia arba išsijungia	Nutrūkęs maitinimas	Patikrinkite saugiklį ir elektros jungtis
	Variklio apsauginis šiluminis jungiklis išjungė siurbį dėl variklio perkaitimo.	Ištraukite tinklo kištuką, palaukite, kol siurblys atvės, išvalykite siurbimo vietą, saugokite, kad siurblys neveiktų be skysčio
	Nešvarumai užsikišę siurbimo vietoje	Ištraukite tinklo kištuką ir išvalykite siurbimo vietą
	Lygio jungiklis sustabdo siurbį	Patikrinkite lygio jungiklio padėtį
Sumažėja siurbiamoji galia	Užsikišusi siurbimo vieta	Ištraukite tinklo kištuką ir išvalykite siurbimo vietą
Per žema siurbiamoji galia	Siurblio pumpavimo galia priklauso nuo pakėlimo aukščio, žarnos skersmens ir jos ilgio.	Laikykitės techniniuose duomenyse pateiktų reikalavimų dėl pakėlimo aukščio, pasirinkite kitokio skersmens žarną arba ilgį.

Techniniai duomenys

		SCP 6000	SCP 7000	SDP 7000
Įtampa	V	230-240	230-240	230-240
Dažnis	Hz	50	50	50
Galingumas, P _{nom} (nominalus)	W	250	280	320
Didžiausias debitas	l/h	6000	7000	7000
Didžiausias slėgis	MPa (bar)	0,05 (0,5)	0,06 (0,6)	0,06 (0,6)
Didžiausias pakėlimo aukštis	m	5	6	6
Didžiausias nardinimo gylis	m	8	8	8
Didžiausia nešvarumų apimtis	mm	5	5	20
Maksimali kietųjų medžiagų dalis vandenyje	kg/m ³	2,0	2,0	10,0
Masė	kg	4	4,2	4,3
Triukšmo lygis (EN 60704-1)	dB(A)	49	49	49

Gamintojas pasilieka teisę keisti techninius duomenis!

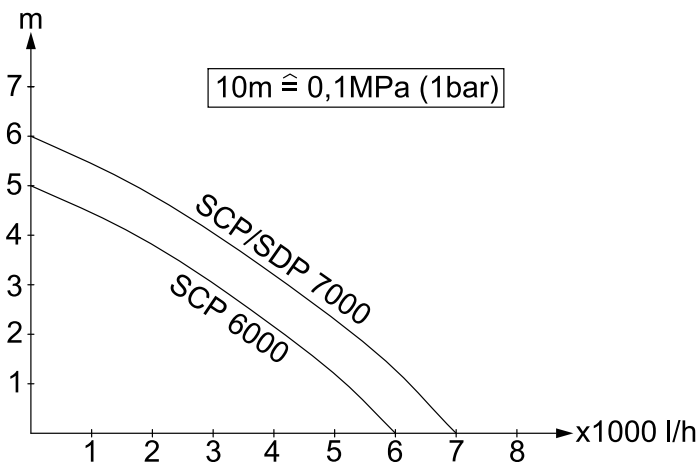

Galimas debitas yra tuo didesnis:

- kuo mažesnis įsiurbimo ir pakėlimo aukštis
- kuo didesnis naudojamų žarnų skersmuo
- kuo trumpesnės naudojamos žarnos
- kuo mažiau slėgio prarandama dėl prijungto priedo

Зміст

Зміст	UK ... 1
Загальні вказівки	UK ... 1
Правила безпеки	UK ... 2
Введення в експлуатацію	UK ... 3
Експлуатація	UK ... 3
Закінчення роботи	UK ... 4
Догляд, технічне обслуговування	UK ... 4
Транспортування	UK ... 4
Зберігання	UK ... 4
Спеціальне допоміжне обладнання	UK ... 4
Допомога у випадку неполадок	UK ... 5
Технічні характеристики ..	UK ... 6

Загальні вказівки

Шановний покупець!



Перед використанням пристрою прочитайте цю інструкцію з експлуатації і дотримуйтесь неї. Збережіть цю інструкцію з експлуатації для пізнішого використання чи для наступних власників.

Правильне застосування

Цей пристрій призначається для приватного використання і не пристосований до навантажень промислового використання. Виробник не несе відповідальності за збитки, завдані невідповідним або неправильним використанням пристрою.

Пристрій призначений переважно для осушування при затопленні, а також для перекачування та викачування води з резервуарів, колодязів і шахт, осушування човнів та яхт, якщо мова йде про прісну воду.

Допустимі для перекачування рідини: SCP 6000 / 7000 (насос для чистої води)

- Вода зі ступенем забруднення і розміром часток до 5 мм.

- Вода у ванній (за умови відповідного дозування добавок)

- Луг для прання

SDP 7000 (насос для брудної води)

- Вода зі ступенем забруднення і розміром часток до 20мм.
- всі рідини для перекачування насосом SCP 6000 / 7000

⚠ Увага

Пристрій не призначений для безперервної роботи насоса (наприклад, тривалого перекачування в ставку) або для стаціонарної установки (наприклад, як піднімальний механізм). Не дозволяється перекачування ідких, легкозаймистих або вибухонебезпечних речовин (наприклад, бензин, гас, нітророзчин), жирів, масел, нафти, солоної води і стоків з туалетів і замуленої води, що має меншу плинність, ніж вода. Температура рідини, що перекачується, не повинна перевищувати 35°C.

Охорона довкілля



Матеріали упаковки піддаються переробці для повторного використання. Будь ласка, не викидайте пакувальні матеріали разом із домашнім сміттям, віддайте їх для повторного використання.



Старі пристрої містять цінні матеріали, що можуть використовуватися повторно. Тому, будь ласка, утилізуйте старі пристрої за допомогою спеціальних систем збору сміття.

Інструкції із застосування компонентів (REACH)

Актуальні відомості про компоненти наведені на веб-вузлі за адресою: www.kaercher.com/REACH

Гарантія

У кожній країні діють умови гарантії, наданої відповідною фірмою-продавцем. Неполадки в роботі пристрою ми усуваємо безплатно протягом терміну дії гарантії, якщо вони викликані браком матеріалу чи помилками виготовлення. У випадку чинності гарантії звертіться до продавця чи в найближчий авторизований сервісний центр з документальним підтвердженням покупки.

Знаки у посібнику

⚠ Обережно!

Для небезпеки, яка безпосередньо загрожує та призводить до тяжких травм чи смерті.

⚠ Попередження

Для потенційно можливої небезпечної ситуації, що може призвести до тяжких травм чи смерті.

Увага!

Для потенційно можливої небезпечної ситуації, що може призвести до легких травм чи спричинити матеріальні збитки.

Правила безпеки

⚠ Небезпека для життя

При недотриманні вказівок по техніці безпеки існує небезпека для життя від електричного струму!

- Перевіряти підключення приладу до мережі на предмет пошкодження перед кожним використанням. Замініть дефектний провід через авторизовану сервісну службу/електрика.
- Всі електричні штепсельні з'єднання повинні перебувати в захищеному від затоплення місці.
- Непридатні подовжувачі можуть бути небезпечними. На відкритому повітрі використовуйте лише придатний для цього подовжувальний кабель з

відповідним маркуванням та достатнім діаметром кабелю. Штекери та з'єднання подовжувача, що використовується, повинні бути захищеними від попадання краплин води.

- Мережний шнур і кабель перемикача рівня не можна використовувати для транспортування або кріплення пристрою.
- Для того щоб від'єднати пристрій від мережі потрібно тягнути не за з'єднувальний шнур, а за штекер.
- Не тягнути з'єднувальний шнур через гострі кути та не затискати його.
- Зазначена напруга на заводській табличці повинна збігатися з напругою у джерелі току.
- Щоб уникнути небезпеки, ремонт і установку запасних деталей повинні виконувати тільки авторизовані сервісні центри.
- Стежити за електричними захисними пристроями:

Використовувати заглибні насоси в басейнах, ставках у дворі та фонтанах тільки з автоматом захисту від струму витоку з номінальним струмом витоку 30 мА.

Забораються використовувати насос, якщо в басейні або ставку перебувають люди.

З міркувань безпеки, ми рекомендуємо використовувати пристрій з автоматом захисту від струму витоку (витоку 30 мА). Електричні з'єднання повинні виконуватися тільки електриком. Слід обов'язково дотримуватися національних вимог!

В Австрії насоси для використання в басейнах і ставках, що мають сполучне проведення, згідно OVE B/EN 60555 частина 1 - 3, повинні житись від схваленого ÖVE розділового трансформатора, при чому не повинна перевищуватись номінальна напруга 230В.

- Цей пристрій не призначено для використання людьми (у тому числі й дітей) з обмеженими фізичними, сенсорними або розумовими здатностями або особами з відсутністю досвіду й/або знань, за винятком випадків, якщо за забезпеченням безпеки їхньої роботи спостерігають спеціально підготовлені особи або вони одержують від них вказівки, що стосуються використання пристрою. Необхідно стежити за дітьми, не дозволяти їм грати із пристроєм.

Умови для забезпечення стійкості

Увага!

Перед виконанням будь-яких дій з приладом або біля нього необхідно забезпечити стійкість, щоб запобігти нещасним випадкам та травмуванню.

- Стійкість приладу гарантована лише у тому випадку, коли його встановлено на рівній поверхні.

Введення в експлуатацію

Опис пристрою

- 1 Мережевий кабель зі штекером
- 2 Вимикач рівня
- 3 Фіксація вимикача рівня
- 4 Ручка
- 5 Елемент підключення шланга 1" (25,4мм)

Підготовка

Малюнок А

- ➔ Закрутити елемент підключення шланга на насосі

Вказівка

Чим менше довжина шланга, тим вище продуктивність перекачування.

- ➔ Надягти шланг на елемент підключення шланга і закріпити відповідним хомутом для шланга

Малюнок Б

- ➔ При автоматичному режимі роботи встановити необхідний рівень вимикання за допомогою затискача кабелю вимикача рівня у фіксаторі.

Малюнок В

- ➔ У ручному режимі роботи направити вимикач рівня нагору (кабелем донизу). Порада: Кабель вимикача рівня змотати петлею й просунути через ручку.

Малюнок Д

- ➔ Надійно поставити насос на тверду поверхню у рідину для перекачування або опустити за допомогою прикріпленого до ручки троса. Зона всмоктування не повинна бути повністю або частково закрита забрудненням.

Експлуатація

Для самостійної роботи насоса рівень рідини не повинен бути нижчий 3 см (SCP 6000 / 7000) або 8 см (SDP 7000).

- ➔ Вставте мережевий штекер у розетку.

Автоматичний режим роботи

В автоматичному режимі роботи вимикач рівня контролює роботу насоса автоматично. Якщо рівень рідини досягає встановленого рівня, насос відповідно вмикається або вимикається. Необхідно забезпечити вільне переміщення вимикача рівня.

Ручний режим роботи

У ручному режимі роботи насос постійно залишається увімкненим.

Вказівка:

Робота в суху призводить до підвищеного зношування, не залишати насос без догляду при ручному режимі роботи. При роботі в суху вимкнути насос на протязі 3- хвилин.

Закінчення роботи

- Після кожного використання насос слід промивати чистою водою.

Вказівка

Забруднення можуть відкладатися й приводити до збоїв.

- Витягнути штепсель з розетки.

Догляд, технічне обслуговування

Технічне обслуговування

Пристрій не потребує технічного обслуговування.

Транспортування

Увага!

Для запобігання нещасним випадкам та травмуванню при транспортуванні приладу слід прийняти до уваги вагу приладу (див. розділ "Технічні дані").

Спеціальне допоміжне обладнання

Зображення зазначених далі спеціального приладдя ви знайдете на сторінці 4 даного керівництва.

6.997-346.0	Всмоктувальний шланг, що продається на метри 1" (25,4 мм) 25 м	Вакуумцільний спіральний шланг для нарізки окремих шлангів необхідної довжини. Сполучений зі з'єднальними деталями й всмоктувальним фільтром, застосовується в якості окремої всмоктувальної гарнітури.
6.997-347.0	Всмоктувальний шланг, що продається на метри 3/4" (19 мм) 25 м	
6.997-359.0	Сполучна деталь насоса G1 (33,3 мм), вкл. зворотній клапан	Підходить для шлангів 3/4" (19 мм) або 1" (25,4 мм). Зі з'єднаним різьбленням G1 (33,3 мм). Зворотний клапан замість плоского ущільнення використовують для запобігання зворотній течії води в насос.

Транспортування вручну

- Високо підняти пристрій за ручку та перенести.

Транспортування транспортними засобами

- Зафіксувати прилад від зсування та перекидання.

Зберігання

Увага!

Для запобігання нещасним випадкам та травмуванню при виборі місця зберігання приладу слід прийняти до уваги вагу приладу (див. розділ "Технічні дані").

Зберігати пристрій

- Прилад слід зберігати в захищеному від морозу приміщенні.

Допомога у випадку неполадок

⚠ Увага

Щоб уникнути небезпеки, ремонт і установку запасних деталей повинні виконувати тільки авторизовані сервісні центри.

Несправність	Причина	Усунення
Насос працює, але не перекачує.	Повітря в насосі	Кілька разів виїняти й вставити мережну вилку насоса, поки не почнеться всмоктування рідини
	Зона всмоктування засмітилася	Витягнути мережну вилку і прочистити зону всмоктування.
	(тільки в ручному режимі роботи) поверхня води знаходиться нижче мінімального рівня води	По можливості, глибше опустити насос, що перекачує рідину, або діяти, як описано в розділі "Підготовка" (автоматичний режим)
Насос не запускається або раптово зупинився в ході роботи	Переривання подачі живлення	Перевірити запобіжники і електричні з'єднання
	Захисне термореле двигуна відключило насос через перегрів.	Витягнути мережну вилку, дати насосу охолонути, прочистити зону всмоктування, уникати експлуатації в суху
	Частки бруду забилися в зоні всмоктування	Витягнути мережну вилку і прочистити зону всмоктування.
	Вимикач рівня зупиняє насос	Перевірити положення вимикача рівня
Знизилася продуктивність перекачування	Зона всмоктування засмітилася	Витягнути мережну вилку і прочистити зону всмоктування.
Занадто мала продуктивність перекачування	Продуктивність перекачування насоса залежить від висоти перекачування, діаметра й довжини шланга	Стежити за максимальною висотою перекачування, див. розділ "Технічні дані", при необхідності вибрати інший діаметр або довжину шланга

Технічні характеристики

		SCP 6000	SCP 7000	SDP 7000
Напруга	V	230-240	230-240	230-240
Частота	Hz	50	50	50
Потужність $P_{\text{номінальна}}$	W	250	280	320
Макс. об'єм перекачування	l/h	6000	7000	7000
Макс. тиск	MPa (bar)	0,05 (0,5)	0,06 (0,6)	0,06 (0,6)
Макс. висота перекачування	m	5	6	6
Макс. глибина опускання	m	8	8	8
Макс. розмір часток, допустимих для перекачування	mm	5	5	20
Макс. вміст твердих часток у воді	kg/m ³	2,0	2,0	10,0
Вага	kg	4	4,2	4,3
Рівень сили шуму (EN 60704-1)	dB(A)	49	49	49

Можливі зміни у конструкції пристрою!

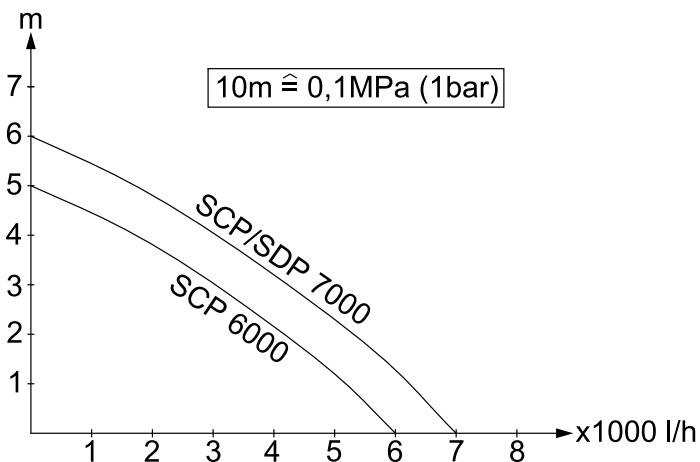

Можливий обсяг подачі тим більше:

- чим менше висота всмоктування та перекачування
- чим більше діаметр використовуваних шлангів
- чим коротше використовувані шланги
- чим менше падіння тиску, обумовлене приєднанням додаткового обладнання



<http://www.kaercher.com/dealersearch>



ОФИЦИАЛЬНЫЙ ДИЛЕР В УКРАИНЕ:

storgom.ua

ГРАФИК РАБОТЫ:

Пн. – Пт.: с 8:30 по 18:30

Сб.: с 09:00 по 16:00

Вс.: с 10:00 по 16:00

КОНТАКТЫ:

+38 (044) 360-46-77

+38 (066) 77-395-77

+38 (097) 77-236-77

+38 (093) 360-46-77

Детальное описание товара:

<https://storgom.ua/product/nasos-drenazhnyi-dlia-otkachki-griaznoi-vody-krcher-sdp-7000.html>

Другие товары: <https://storgom.ua/drenazhnye-nasosy.html>