

Інверторний генератор

GG9i

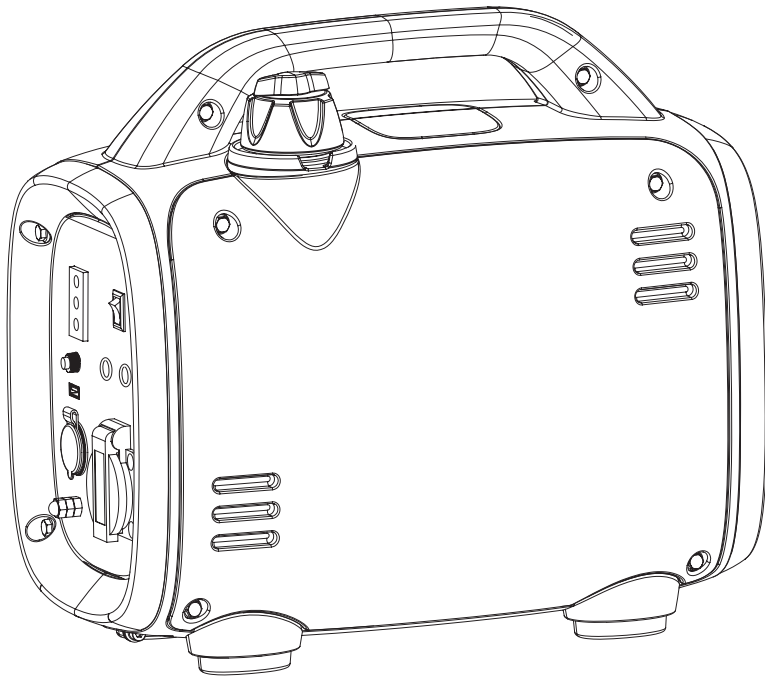

ВСТУП

Дякуємо вам за придбання даного інверторного генератора. Перш ніж приступити до експлуатації цього виробу, будь ласка, уважно прочитайте цей посібник і ретельно дотримуйтесь інструкцій. Цим ви забезпечите свою безпеку та безпеку оточуючих вас людей, а також зможете розраховувати на те, що придбаний вами виріб служитиме довго та задовільно.

ЗМІСТ

ІНФОРМАЦІЯ З ТЕХНІКИ БЕЗПЕКИ	2
ФУНКЦІЇ УПРАВЛІННЯ	4
ПЕРЕВІРКИ ПЕРЕД ВИКОРИСТАННЯМ	7
УПРАВЛІННЯ	8
ПЕРІОДИЧНЕ ТЕХНІЧНЕ ОБСЛУГОВУВАННЯ	12
УСУНЕННЯ НЕСПРАВНОСТЕЙ	15
ЗБЕРІГАННЯ	16

ЗАСТЕРЕЖЕННЯ!

Перед використанням пристрою прочитайте повністю цей посібник та переконайтеся, що вам все зрозуміло.

ІНФОРМАЦІЯ З ТЕХНІКИ БЕЗПЕКИ**ВИХЛОПНІ ГАЗИ Є ТОКСИЧНИМИ**

- Ніколи не запускайте двигун у закритому приміщенні, інакше це може призвести до втрати свідомості та смерті протягом короткого періоду часу. Використовуйте двигун у добре провітрюваному приміщенні.

ПАЛИВО Є ЛЕГКОЗАЙМИСТИМ ТА ОТРУЙНИМ

- При заправці завжди вимикайте двигун.
- Ніколи не заправляйте паливо поблизу відкритого вогню та під час куріння.
- Будьте обережні, щоб не пролити паливо на двигун або глушник під час заправки.
- Якщо ви проковтнули паливо, вдихнули пари палива або допустили його потрапляння в очі, негайно зверніться до лікаря. Якщо паливо пролилося на шкіру або одяг, негайно промийте її водою з милом та змініть одяг.
- Під час експлуатації або транспортування пристрою переконайтеся, що він знаходиться у вертикальному положенні. Якщо він нахилений, можливий витік палива із карбюратора або паливного бака.

ДВИГУН І ГЛУШНИК МОЖУТЬ БУТИ ГАРЯЧИМИ

- Встановіть пристрій в місці, де пішоходи або діти не зможуть доторкнутися до нього.
- Під час роботи уникайте розміщення будь-яких легкозаймистих матеріалів поблизу випускного отвору.
- Тримайте пристрій на відстані не менше 1 м (3 фути) від будівель або іншого обладнання, інакше двигун може перегрітися.
- Уникайте роботи двигуна у пилу.
- Переносьте генератор лише за ручку для перенесення.
- Встановіть пристрій на рівну поверхню, щоб він міг вільно відводити тепло.

ПРИМІТКА

Використовуйте кабель заземлення з достатньою струмопровідною здатністю.
Діаметр: 0,12 мм (0,005 дюйма)/А
ЕХ:10А-1,2 мм (0,065 дюйма)

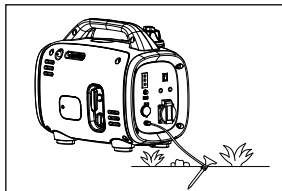

ВКАЗІВКИ З ПІДКЛЮЧЕННЯ

- Уникайте підключення генератора до комерційної розетки.
- Уникайте підключення генератора паралельно з будь-яким іншим генератором.

СИМВОЛИ БЕЗПЕКИ



Застереження: Користувач повинен розуміти загальну небезпеку



Небезпечна напруга



Легкозаймистий



Гаряча поверхня, не торкатися

ФУНКЦІЇ УПРАВЛІННЯ

ЧАСТИНИ ГЕНЕРАТОРА

- | | | |
|------------------------------|---|-----------------------------------|
| 1. Паливний бак | 12. Паливний фільтр | 18. Вихід постійного струму 12 Вт |
| 2. Свічка запалювання | 13. Світлодіодний індикатор змінного струму | 19. Заземлення |
| 3. Глушник | 14. Індикатор навантаження | 20. Вилка змінного струму |
| 4. Паливний насос | 15. Попереджувальний індикатор масла | 21. Паралельні виходи (опц.) |
| 5. Стартер | 16. Захисний екран виходу постійного струму | 22. Економічний перемикач |
| 6. Ручка для перенесення | 17. USB (опціонально) | 23. Скидання вихідного сигналу |
| 7. Повітряний фільтр | | 24. Перемикач частоти |
| 8. Пусковий двигун | | |
| 9. Паливний кран | | |
| 10. Кришка масляного фільтра | | |
| 11. Кришка бака | | |

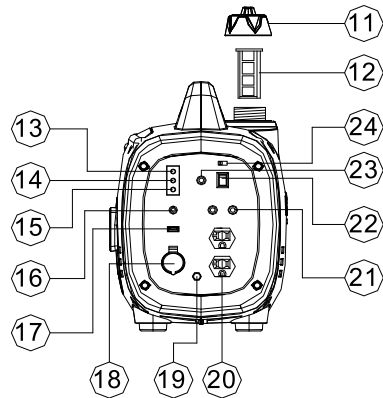
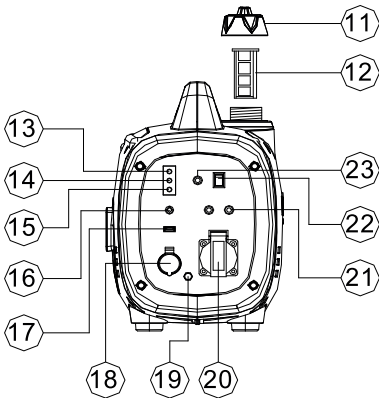
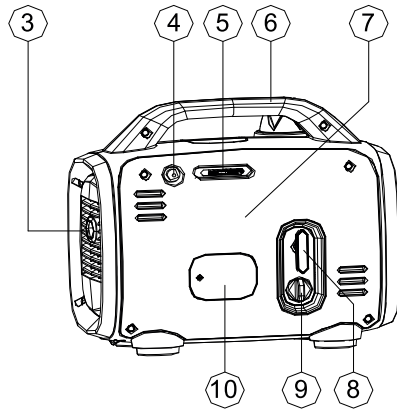
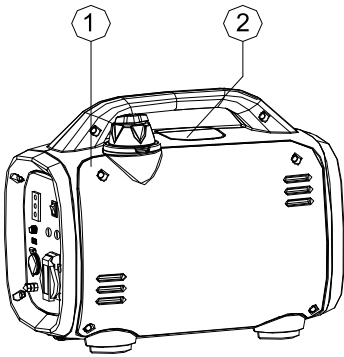

СИСТЕМА ПОПЕРЕДЖЕННЯ ПРО НЕДОСТАТНІСТЬ МАСЛА

Коли рівень масла опускається нижче за нижній рівень, двигун автоматично зупиняється. Якщо не долити масло, двигун більше не запуститься.

ВИМИКАЧ ДВИГУНА / ПАЛИВНОГО НАСОСУ

Вимикач двигуна управляє системою запалювання. Паливний кран використовується для подачі палива з паливного бака до карбюратора.

ВВИМКНЕНО

Ланцюг запалювання включений, паливний кран закритий. Двигун може бути запущений.

ВИМКНЕНО

Ланцюг запалювання вимкнений, паливний кран закритий. Двигун не працюватиме.

ЕКОНОМІЧНИЙ ПЕРЕМИКАЧ

Коли економічний перемикач увімкнений, блок управління економічністю регулює обороти двигуна відповідно до підключеного навантаження. В результаті покращується з'єднання з паливом та знижується рівень шуму.

ЗАХИСТ ЛАНЦЮГІВ ПОСТІЙНОГО СТРУМУ

Захисник ланцюга постійного струму автоматично вмикається, коли навантаження перевищує номінальну потужність генератора.

ЗАСТЕРЕЖЕННЯ

Зменшіть навантаження в межах зазначеної потужності генератора, якщо захист ланцюга постійного струму вимкнено.

ПАЛИВНИЙ БАК / ВХІД ПОВІТРЯ

Кришка паливного баку оснащена кнопкою вентиляції, щоб зупинити потік палива. Ручку вентиляції необхідно повернути за годинниковою стрілкою один раз із положення дозування. Це дозволить паливу надходити в карбюратор та двигун для роботи. Коли двигун не використовується, затягніть ручку вентиляції проти годинникової стрілки до упору пальцями, щоб зупинити паливо.

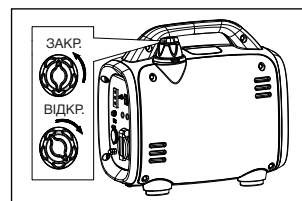
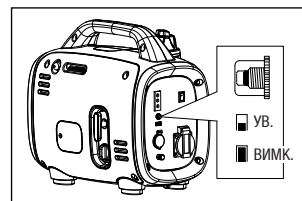
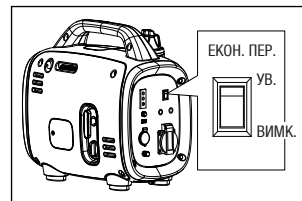
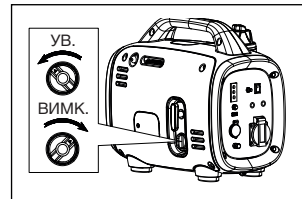
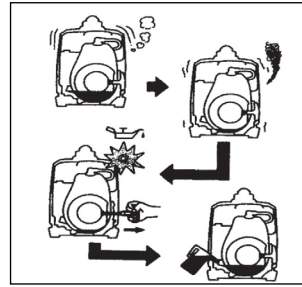

СКИДАННЯ ВИХОДУ

Натисніть кнопку скидання на 2 секунди за один раз, генератор відновить вихід змінного струму, коли генератор припинить вихід змінного струму при захисті від перевантаження.

ПРИМІТКА

Будь ласка, зменшіть навантаження генератора, щоб переконатися, що загальне навантаження знаходиться в межах номінальної потужності.

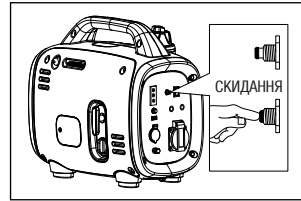

ПАРАЛЕЛЬНІ ВИХОДИ

Підключіть два генератори паралельно через спеціальну клему паралельного підключення. Для паралельної роботи потрібні два генератори з паралельною функцією та спеціальний кабель.

- (а) Підключіть спеціальний кабель
- (б) Увімкніть два генератори окремо
- (в) Обидва генератори працюють добре, горить зелений індикатор, паралель у порядку. Потім можна підключити пристрій.

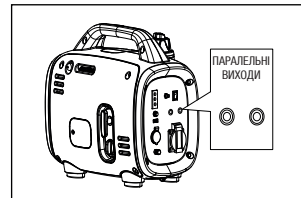

ПРИМІТКА

- Одночасно увімкніть або вимкніть енергозберігаючі перемикачі обох генераторів.
- Номінальна потужність двох генераторів, що працюють паралельно, становить 90% від загальної номінальної потужності двох генераторів.
- Вимкніть живлення по порядку. Спочатку від'єднайте електричний пристрій і зупиніть два генератори, від'єднайте спеціальний кабель в останню чергу.
- Не підключайте та не від'єднуйте спеціальний кабель на кінці.
- Не підключайте та не від'єднуйте спеціальний кабель, коли генератори працюють.
- Паралельна робота застосовується лише до однієї моделі з паралельною функцією. Паралелі між джерелом живлення та генераторами заборонені.

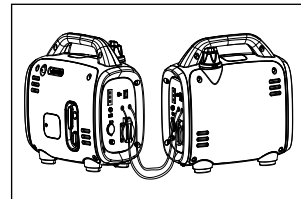

ПЕРЕВІРКИ ПЕРЕД ВИКОРИСТАННЯМ

ПРИМІТКА

Попередні перевірки повинні виконуватись при кожному використанні генератора.

ПЕРЕВІРКА ПАЛИВА ДВИГУНА

- Переконайтеся, що у баку достатньо палива.
- Якщо палива недостатньо, долийте неетильований бензин.
- Обов'язково використовуйте сітку паливного фільтра у хомуті паливного фільтра.
- Об'єм паливного бака. (див. стор. 17)

ЗАСТЕРЕЖЕННЯ

- Не заповнюйте бак при працюючому чи гарячому двигуні.
- Будьте обережні, не допускайте потрапляння в бак пилу, бруду, води чи інших сторонніх предметів.
- Не заливайте паливо вище верхньої частини паливного фільтра, інакше він може переповнитися, коли паливо занадто сильно нагріється та розшириться.
- Перед запуском двигуна повністю очистіть розділене паливо.
- Тримайте полум'я подалі.

ПЕРЕВІРКА МОТОРНОГО МАСЛА

Переконайтеся, що моторне масло знаходиться на верхньому рівні отвору масляного фільтра. Додайте масло у міру необхідності.

- Зніміть кришку масляного фільтра та перевірте рівень моторного масла.
- Якщо рівень масла знаходиться нижче нижньої лінії, долийте масло до верхньої лінії. Не закручуйте кришку масляного фільтра під час перевірки рівня масла.
- Замініть масло, якщо воно забруднене.
- Об'єм масла: (див. стор. 17)

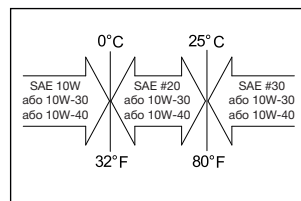
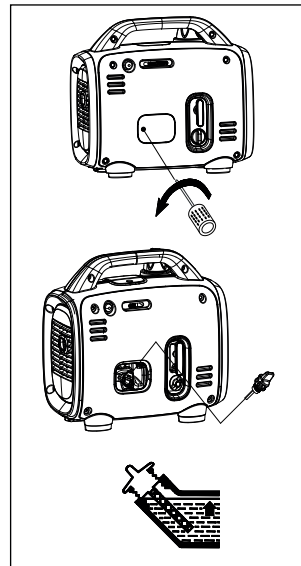
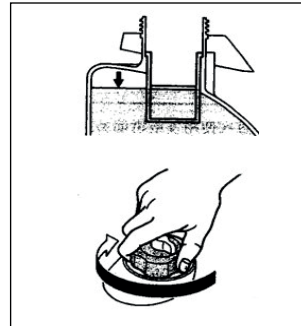

ЗАЗЕМЛЕННЯ

ЗАСТЕРЕЖЕННЯ

Рекомендується правильно заземлити генератор перед початком роботи за допомогою кабелю та невеликого металевого кілочка. Провід заземлення та заземлюючий штир не входять до комплекту постачання пристрою.

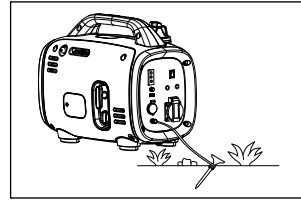

УПРАВЛІННЯ

ПРИМІТКА

Генератор було відправлено без моторного масла. Додайте масло, інакше двигун не запуститься. Не нахилийте генератор при додаванні моторного масла, оскільки це призведе до переповнення та пошкодження двигуна.

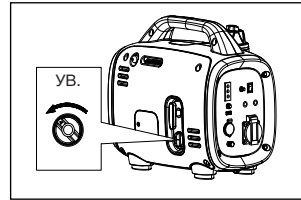
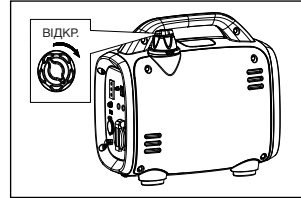

ЗАПУСК ДВИГУНА

ПРИМІТКА

Перед запуском двигуна не підключайте електроприлад.

1. Відкрийте повітряний патрубок паливного бака у положення **ВІДКРИТО**.
2. Поверніть важіль паливного крана у положення **ВВІМКНЕНО**.
3. При першому використанні генератора після заправки натисніть на дросельну заслінку 6 разів.
4. Поверніть важіль дросельної заслінки у положення **ЗАКРИТИ**. У цьому немає потреби, якщо двигун уже прогрітий.

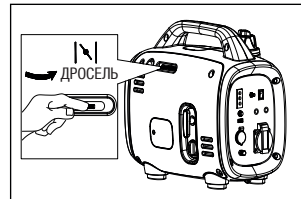
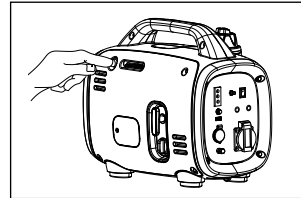

5. Повільно потягніть ручку стартера, доки не відчуєте опір. Це точка «стиснення». Поверніть ручку у вихідне положення та швидко потягніть. Не витягуйте мотузку до кінця. Після запуску дайте рукоятці стартера повернутися у вихідне положення, утримуючи її. Міцно тримайтеся за ручку для перенесення, щоб генератор не впав при втягуванні стартера віддачі.
6. Прогрійте двигун.
7. Поверніть важіль дросельної заслінки у положення **ЗАПУСК**.
8. Прогрійте двигун без навантаження протягом декількох хвилин.

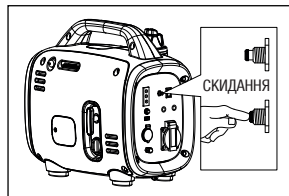
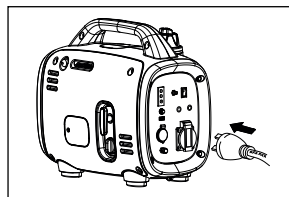
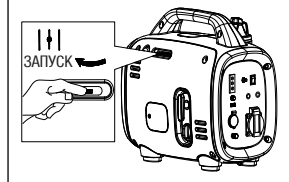
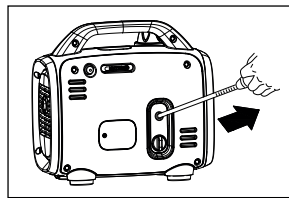

ВИКОРИСТАННЯ ЕЛЕКТРИЧНОЇ ЕНЕРГІЇ

1. ЗАСТОСУВАННЯ ЗМІННОГО СТРУМУ

- (а) Перевірте світлодіодний індикатор змінного струму на належну напругу.
- (б) Вимкніть автоматичні вимикачі електроприладів перед підключенням їх до генератора.
- (в) Вставте вилку (вилки) електричних приладів у розетку.

ЗАСТЕРЕЖЕННЯ

- Перед увімкненням в розетку переконайтеся, що електроприлад вимкнено.
- Переконайтеся, що загальне навантаження в межах номінального діапазону генератора.
- Перевірте, чи зарядний струм вилки знаходиться в межах номінального струму вилки.
- Економічний перемикач повинен бути встановлений у положення **ВИМКНЕНО** при використанні електричних пристроїв, що вимагають великого пускового струму, таких як компресор або занурювальний насос.

СВІТЛОВИЙ ІНДИКАТОР ПЕРЕВАНТАЖЕННЯ

Якщо підключені електричні пристрої перевантажені, то для захисту генератора та електричних пристроїв засвітиться індикатор перевантаження, диференціали спрацюють і проходження струму припиниться. Якщо горить зелений індикатор, змінний струм все ще має вихід, а при перевантаженні блимає індикатор перевантаження. Якщо індикатор перевантаження блимає безперервно протягом 10–60 секунд, генератор припинить вироблення, зелена лампочка вимкнеться, червона загориться. Якщо відбувається коротке замикання, перевищення швидкості або перегрів перетворювача, одночасно загоряться зелений індикатор та індикатор перевантаження, і двигун зупиниться.

- (а) Вимкніть усі електричні пристрої.
- (б) Зменште загальну потужність електричного пристрою до прийнятних меж.
- (в) Перевірте, чи немає перешкод навколо повітрязбірника, очистіть їх, якщо вони його загорджують.

(г) Двигун не зупинено. Просто зупиніть вихідну потужність, потім натисніть кнопку скидання на 2 секунди, і вихід змінного струму відновиться. Якщо двигун зупинився, потрібно знову запустити генератор.

ЗАСТЕРЕЖЕННЯ

- Вихід змінного струму генератора автоматично запускається під час зупинки двигуна, а потім знову запускається.
- У разі використання електричних пристроїв, які потребують високого пускового струму, таких як компресор або занурювальний насос, індикатор перевантаження може спочатку спалахнути на кілька секунд. Однак це не є несправністю.

3. ЗАСТОСУВАННЯ ПОСТІЙНОГО СТРУМУ (Опціонально)

Ця програма застосовується лише для заряджання акумуляторів 12 Вт.

(а) Інструкції щодо заряджання акумулятора.

- Від'єднайте кабелі акумулятора.
- Переконайтеся, що кришка заливної горловини акумулятора повністю відкручена.
- Залийте дистильовану воду до верхньої межі, якщо рівень рідини в акумуляторі низький.
- Виміряйте питому вагу рідини для акумулятора за допомогою ареометра і розрахуйте час заряджання відповідно до таблиці, наведеної праворуч.
- Питомі ваги повністю зарядженої батареї має становити від 1,26 до 1,28. Рекомендується підтверджувати щогодини.

(б) З'єднайте вихідне гніздо постійного струму з клемми акумулятора за допомогою зарядних кабелів. Кабелі слід підключати, дотримуючись полярності (+) та (-).

(в) Захисний автомат ланцюга постійного струму повинен бути ввімкнений після підтвердження підключення, якщо захисний пристрій знаходиться у положенні **ВИМКНЕНО**.

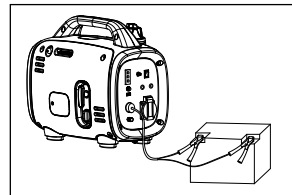

ЗАСТЕРЕЖЕННЯ

Під час заряджання акумулятора переконайтеся, що перемикач режиму економії вимкнено.

ЗУПИНКА ДВИГУНА

1. Вимкніть вимикач живлення на електроприладі або від'єднайте всі електричні пристрої.
2. Поверніть важіль паливного крана у положення **ВИМКНЕНО**.
3. Поверніть вентиляційну решітку кришки паливного бака проти годинникової стрілки в положення **ЗАКРИТО**.

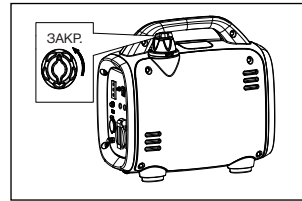
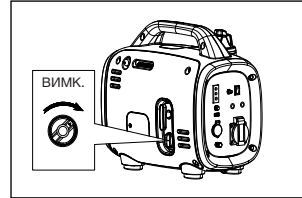
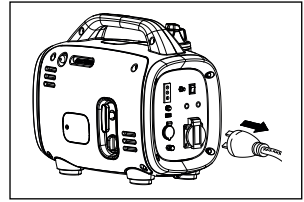

ПЕРІОДИЧНЕ ТЕХНІЧНЕ ОБСЛУГОВУВАННЯ

ТАБЛИЦЯ ТЕХНІЧНОГО ОБСЛУГОВУВАННЯ

Частина	Примітки	Перевірка перед використанням (щодня)	Перший місяць або 20 годин	Кожні 3 місяці або 50 годин	Кожні 6 місяців або 100 годин	Кожні 12 місяців або 300 годин
Свічка запалювання	Перевірте стан, відрегулюйте зазор і почистіть його. При необхідності замініть.			●		
Моторне масло	Перевірте рівень масла	●				
	Замініть		●		●	
Масляний фільтр	Очистіть масляний фільтр.				●	
Повітряний фільтр	Почистити. При необхідності замініть.			●		
Паливний фільтр	Очистіть фільтр паливного крана. При необхідності замініть.				●	
Стартер	Перевірте роботу стартера.	●				
Комплект клапанів	Перевіряйте та регулюйте, коли двигун холодний.					●
Паливопровод	Перевірте паливний шланг на наявність тріщин або пошкоджень. При необхідності замініть.	●				
Вихлопна система	Перевірте, чи немає витоків. У разі потреби підтягніть або замініть прокладку.	●				
	Перевірте сітку глушника. За потреби очистіть/замініть.					●
Карбюратор	Перевірте роботу стартера.	●				
Система охолодження	Перевірте вентилятор на наявність пошкоджень.					●
Запуск системи	Перевірте роботу стартера.	●				
Швидкість холостого ходу	Перевірте та відрегулюйте швидкість холостого ходу					●
Затискачі / кріплення	Перевірте всі затискачі та кріплення та за потреби виправте їх.				●	
Респіратор картера	Перевірте шланг респіратора на наявність тріщин або пошкоджень. При необхідності замініть.					●
Генератор	Переконайтеся, що пілотна лампа світиться.	●				

Регулярне технічне обслуговування важливе для найкращої роботи та безпечного використання.

ЗАМІНА МОТОРНОГО МАСЛА

1. Встановіть пристрій на рівну поверхню та прогрійте двигун протягом кількох хвилин. Потім заглушіть двигун і поверніть ручку паливного крана у положення **ВИМКНЕНО**. Поверніть ручку вентиляції кришки паливного бака проти годинникової стрілки в положення **ЗАКРИТО**.
2. Послабте гвинт та зніміть кришку.
3. Зніміть кришку маслозаливної горловини.
4. Встановіть масляний піддон під двигун. Нахиліть генератор, щоб повністю злити олію.
5. Встановіть генератор на рівну поверхню.
6. Додайте моторне масло до верхнього рівня.
7. Встановіть кришку маслозаливної горловини.
8. Встановіть кришку та затягніть гвинт.

Рекомендоване моторне масло: (див. стор. 17)

ЗАСТЕРЕЖЕННЯ

- Переконайтеся, що до картера не потрапили сторонні матеріали.
- Не нахилийте генератор під час додавання моторного масла. Це може призвести до переповнення та пошкодження двигуна.

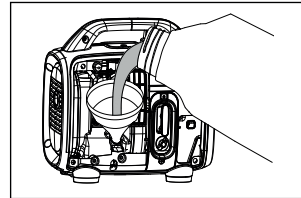
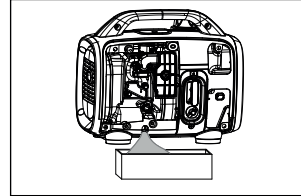
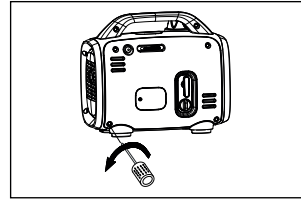

ПОВІТРЯНИЙ ФІЛЬТР

Підтримка повітряного фільтра в хорошому стані дуже важлива. Бруд, що утворився в результаті неправильної установки, неналежного обслуговування або пошкодження елементів, призводить до зношування та пошкодження двигуна. Завжди зберігайте елемент у чистоті.

1. Зніміть кришку.
2. Зніміть кришку та елемент очищувача повітря.
3. Промийте елемент у розчиннику та висушіть.
4. Наповніть елемент маслом і видавіть його надлишки. Елемент має бути вологим, але не зануреним.
5. Вставте елемент у очищувач повітря.
6. Встановіть кришку.

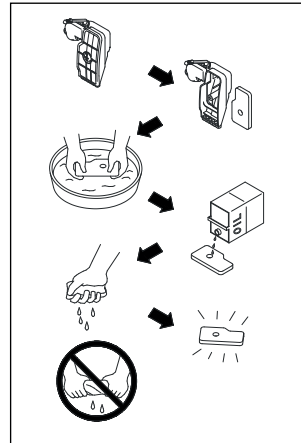

ЗАСТЕРЕЖЕННЯ

Двигун ніколи не повинен працювати без елемента; це може призвести до надмірного зношування поршня та/або циліндра.

ОЧИЩЕННЯ ТА РЕГУЛЮВАННЯ СВІЧКИ ЗАПАЛЕННЯ

1. Зніміть кришку.
2. Перевірте наявність знебарвлення та видаліть вуглець.
3. Перевірте тип запалювання та зазор свічки запалювання.
4. Встановіть свічку запалювання.
5. Встановіть кришку.

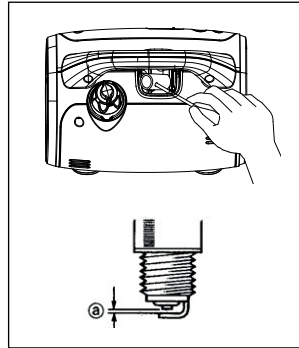

ЗАСТЕРЕЖЕННЯ

- Стандартний колір електродів "TanColor".
- Стандартна свічка запалювання: CM6RA(TORCH)
- Зазор свічки запалювання: 0,6–0,7 мм (0,024–0,028 дюйма)

ФІЛЬТР ПАЛИВНОГО БАКА

1. Зніміть кришку та фільтр паливного бака.
2. Очистіть фільтр за допомогою розчинника. Якщо фільтр пошкоджено, замініть його.
3. Очистіть фільтр та вставте його.

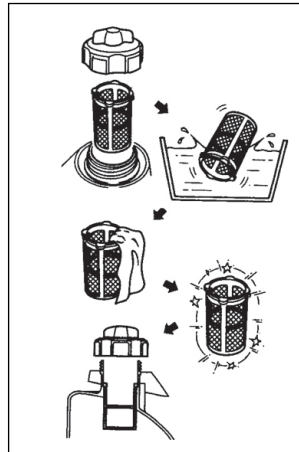

ЗАСТЕРЕЖЕННЯ

Переконайтеся, що кришку бака встановлено правильно.

ЕКРАН ГЛУШНИКА

ЗАСТЕРЕЖЕННЯ

- Двигун і глушник будуть дуже гарячими після роботи двигуна.
- Уникайте дотику до двигуна та глушника, поки вони гарячі, будь-якою частиною тіла, а також під час огляду чи ремонту.

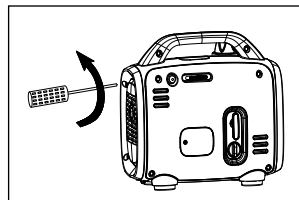

1. Зніміть кришку.
2. Зніміть екран глушника.
3. За допомогою плоскої викрутки зніміть іскрогасник із глушника.
4. Видаліть нагар на екрані глушника та іскрогасника за допомогою щітки.
5. Встановіть екран глушника.
6. Встановіть кришку.

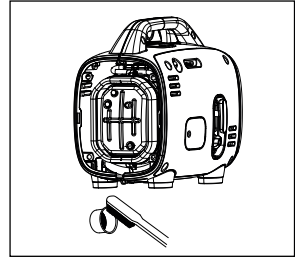

УСУНЕННЯ НЕСПРАВНОСТЕЙ

Двигун не запускається

1. Паливні системи
У камеру згоряння не подається паливо.
 - Немає палива у баку: залийте паливо.
 - За наявності палива у баку: поверніть ручку вентиляції кришки паливного бака у положення **ВІМКНЕНО**.
 - Засмічення паливопроводу: прочистіть паливопровід.
 - Карбюратор засмічений: очистіть карбюратор.
2. Недостатність масляної системи двигуна
 - Низький рівень масла: додайте моторне масло.
3. Електричні системи
Погана іскра.
 - Свічка запалювання забруднена вуглецем або мокра. Видаліть нагар або очистіть свічку запалювання насухо.
 - Несправність системи запалювання. Зверніться до дилера.
4. Недостатнє стискання
Вичерпані поршень і циліндр. Зверніться до дилера.

Генератор не виробляє електроенергію

Захисний пристрій (змінний струм) у положення «ВІМКНЕНО». Зупиніть двигун, а потім знову запустіть.

Захисний пристрій (постійний струм) у положення «ВІМКНЕНО». Натисніть, щоб скинути захисний пристрій постійного струму.

ЗБЕРІГАННЯ

Тривале зберігання вашого пристрою вимагає деяких профілактичних процедур для захисту від псування.

ЗЛИВ ПАЛИВА

1. Зніміть кришку паливного бака, злийте паливо з паливного бака.
2. Зніміть кришку, злийте паливо з карбюратора, послабивши зливний гвинт.

ДВИГУН

1. Зніміть свічку запалювання, залийте в свічковий отвір приблизно одну столову ложку моторного масла SAE 10W30 або 20W40 і встановіть свічку запалювання на місце.
2. Кілька разів запустіть двигун за допомогою стартера з віддачею (при вимкненому запаленні).
3. Потягніть стартер із віддачею до появи стиснення.
4. Перестаньте тягнути.
5. Очистіть зовнішню поверхню генератора та нанесіть інгібітор цвілі.
6. Зберігайте генератор у сухому, добре провітрюваному місці із закритою кришкою.
7. Генератор повинен залишатися у вертикальному положенні.

ГАРАНТІЙНИЙ ТАЛОН

Вимагайте від продавця, заповнення відповідних розділів даного гарантійного талону. Неповна, недостовірна, помилкова інформація, або її відсутність, можуть бути підставою до відмови в гарантійному обслуговуванні виробу.

Виріб:	Модель:
Серійний номер	
Продано: (назва та адреса торгівельної організації)	М.П.
Дата продажу:	Продавець: (підпис, П.І.Б.)
Виріб отримав, до комплектації та зовнішнього вигляду претензій не маю, з умовами гарантійного обслуговування ознайомлений. Споживач:	

Інформація щодо проведених гарантійних ремонтів (заповнюється представником уповноваженої сервісної організації після виконання ремонту).

Назва та адреса уповноваженої сервісної організації	Опис ремонту, перелік заміненіх комплектуючих і складених вузлів	Дати прийому до ремонту і видачі з ремонту	Підпис представника і печатка сервісної організації

Опис недоліків , зміст виконаних робіт	Опис недоліків , зміст виконаних робіт
Підпис покупця Підпис майстра	Підпис покупця Підпис майстра
Опис недоліків , зміст виконаних робіт	Опис недоліків , зміст виконаних робіт
Підпис покупця Підпис майстра	Підпис покупця Підпис майстра

ГАРАНТІЙНИЙ ТАЛОН

Умови гарантійного обслуговування

1. На гарантійне обслуговування приймається виріб:
 - 1.1. за умови правильного заповнення даного гарантійного талона;
 - 1.2. за відсутності пошкоджень виробу, які могли викликати несправність;
 - 1.3. за умови дотримання Покупцем вимог експлуатаційного документа та використання виробу за призначенням.
2. Перед використанням виробу, Покупець повинен вивчити Інструкцію з експлуатації даного виробу.
- Виробник надає гарантію при умови використання виробу за призначенням та дотримання умов і правил користування протягом терміну гарантії, який складає 1 рік від дати продажу виробу Покупцю (або 500 мотогодин для бензинових генераторів та 2000 мотогодин для дизельних генераторів, в залежності від того, що наступить раніше). У випадку відсутності дати продажу, гарантійний строк складає 1 рік від дати виробництва виробу.
3. Покупець втрачає право на гарантійне обслуговування у наступних випадках:
 - 3.1. неправильне заповнення гарантійного талону;
 - 3.2. пошкодження виробу, внаслідок порушення правил експлуатації;
 - 3.3. наявності механічних ушкоджень або слідів ударів, тріщин, вм'ятин, деформацій на корпусі, органах керування, кришках виробу;
 - 3.4. пошкодження виробу, викликане потрапленням у нього сторонніх тіл, рідини;
 - 3.5. пошкодження пломб або закріплювальних гвинтів;
 - 3.6. самостійне відкриття корпусу, спроба ремонту або внесення змін у виріб сторонніми особами;
 - 3.7. пошкодження виробу, що виникли внаслідок дії високих температур, вогню;
 - 3.8. пошкодження при транспортуванні, недбале поводження з виробом.
 - 3.9. використання виробу в промислових або комерційних цілях.
4. Гарантійні зобов'язання не поширюються на забруднення виробу та його складові частини, на профілактику та чищення внутрішніх частин, витратні матеріали та тестові комплектуючі (елементи живлення, з'єднувальні шнури та ін.) Гарантія також не поширюється на швидкозношувані деталі (щітки до електродвигунів, ущільнювальні кільця, прокладки, клапани, сальники), аксесуари (фільтри, насадки, ножі, щітки, шланги та ін.)
5. У гарантійне обслуговування не входить навчання користувача користуватися придбаним обладнанням.
6. Виробник залишає за собою право в будь-який час змінювати характеристики апаратних засобів та програмного забезпечення без додаткового повідомлення.

Докладну інформацію з питань гарантійного обслуговування у Вашому регіоні Ви можете отримати за телефоном гарячої лінії 0 800 609 906 (усі дзвінки по Україні з стаціонарних телефонів безкоштовні). У випадку наявності інших питань, щодо сервісного обслуговування ви можете звернутись за адресою сервісного центру: м. Київ, вул. Сім'ї Хохлових, буд. 8. 04119 ФО-П Мішота Б. П. тел.: 0 800 609 906 Строк служби товару складає 3 роки з дати виробництва.

<div style="text-align: center; border-bottom: 1px solid black; margin-bottom: 10px;"> <h3>Відривний талон</h3> </div> <div style="margin-bottom: 10px;"> <div style="border: 1px solid black; padding: 5px; display: flex; align-items: center;"> 1 <input style="flex-grow: 1; border: none; border-bottom: 1px solid black;" type="text"/> </div> </div> <table border="1" style="width: 100%; border-collapse: collapse; margin-bottom: 10px;"> <tbody> <tr><td style="padding: 5px;">Найменування виробу:</td></tr> <tr><td style="padding: 5px;">Модель виробу:</td></tr> <tr><td style="padding: 5px;">Серійний номер:</td></tr> <tr><td style="padding: 5px;">Дата продажу:</td></tr> </tbody> </table> <p style="font-size: small; margin-bottom: 10px;">Печатка магазину</p>	Найменування виробу:	Модель виробу:	Серійний номер:	Дата продажу:	<div style="text-align: center; border-bottom: 1px solid black; margin-bottom: 10px;"> <h3>Відривний талон</h3> </div> <div style="margin-bottom: 10px;"> <div style="border: 1px solid black; padding: 5px; display: flex; align-items: center;"> 2 <input style="flex-grow: 1; border: none; border-bottom: 1px solid black;" type="text"/> </div> </div> <table border="1" style="width: 100%; border-collapse: collapse; margin-bottom: 10px;"> <tbody> <tr><td style="padding: 5px;">Найменування виробу:</td></tr> <tr><td style="padding: 5px;">Модель виробу:</td></tr> <tr><td style="padding: 5px;">Серійний номер:</td></tr> <tr><td style="padding: 5px;">Дата продажу:</td></tr> </tbody> </table> <p style="font-size: small; margin-bottom: 10px;">Печатка магазину</p>	Найменування виробу:	Модель виробу:	Серійний номер:	Дата продажу:
Найменування виробу:									
Модель виробу:									
Серійний номер:									
Дата продажу:									
Найменування виробу:									
Модель виробу:									
Серійний номер:									
Дата продажу:									
<div style="text-align: center; border-bottom: 1px solid black; margin-bottom: 10px;"> <h3>Відривний талон</h3> </div> <div style="margin-bottom: 10px;"> <div style="border: 1px solid black; padding: 5px; display: flex; align-items: center;"> 3 <input style="flex-grow: 1; border: none; border-bottom: 1px solid black;" type="text"/> </div> </div> <table border="1" style="width: 100%; border-collapse: collapse; margin-bottom: 10px;"> <tbody> <tr><td style="padding: 5px;">Найменування виробу:</td></tr> <tr><td style="padding: 5px;">Модель виробу:</td></tr> <tr><td style="padding: 5px;">Серійний номер:</td></tr> <tr><td style="padding: 5px;">Дата продажу:</td></tr> </tbody> </table> <p style="font-size: small; margin-bottom: 10px;">Печатка магазину</p>	Найменування виробу:	Модель виробу:	Серійний номер:	Дата продажу:	<div style="text-align: center; border-bottom: 1px solid black; margin-bottom: 10px;"> <h3>Відривний талон</h3> </div> <div style="margin-bottom: 10px;"> <div style="border: 1px solid black; padding: 5px; display: flex; align-items: center;"> 4 <input style="flex-grow: 1; border: none; border-bottom: 1px solid black;" type="text"/> </div> </div> <table border="1" style="width: 100%; border-collapse: collapse; margin-bottom: 10px;"> <tbody> <tr><td style="padding: 5px;">Найменування виробу:</td></tr> <tr><td style="padding: 5px;">Модель виробу:</td></tr> <tr><td style="padding: 5px;">Серійний номер:</td></tr> <tr><td style="padding: 5px;">Дата продажу:</td></tr> </tbody> </table> <p style="font-size: small; margin-bottom: 10px;">Печатка магазину</p>	Найменування виробу:	Модель виробу:	Серійний номер:	Дата продажу:
Найменування виробу:									
Модель виробу:									
Серійний номер:									
Дата продажу:									
Найменування виробу:									
Модель виробу:									
Серійний номер:									
Дата продажу:									



ОФИЦИАЛЬНЫЙ ДИЛЕР В УКРАИНЕ:

storgom.ua

ГРАФИК РАБОТЫ:

Пн. – Пт.: с 8:30 по 18:30

Сб.: с 09:00 по 16:00

Вс.: с 10:00 по 16:00

КОНТАКТЫ:

+38 (044) 360-46-77

+38 (066) 77-395-77

+38 (097) 77-236-77

+38 (093) 360-46-77

Детальное описание товара:

<https://storgom.ua/product/itc-power-144172.html>

Другие товары: <https://storgom.ua/inventornye-generatory.html>