

ECOFLOW

MINI

EcoFlow DELTA mini

Посібник користувача

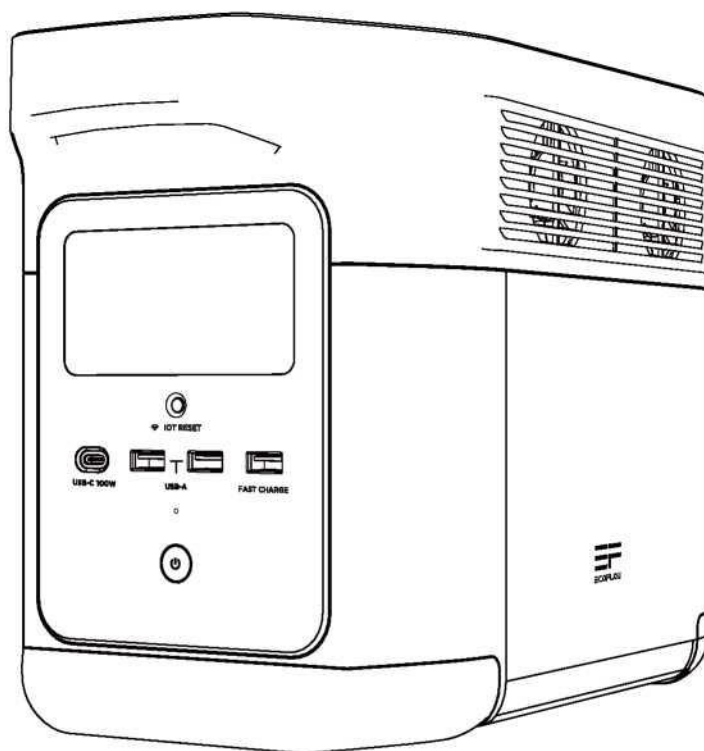

ЗАЯВА ПРО ОБМЕЖЕННЯ ВІДПОВІДАЛЬНОСТІ

Уважно прочитайте всі рекомендації з техніки безпеки, попередження, умови застосування та заяви про обмеження відповідальності. Див. умови використання та заяву про обмеження відповідальності на сайті <https://ecoflow.com/pages/terms-of-use>, а також зверніть увагу на наклейки на виробі до початку використання. Користувачі несуть повну відповідальність за експлуатацію та здійснювані операції. Ознайомтеся з нормами законодавства, що діють у вашому регіоні. Користувач несе одноосібну відповідальність за ознайомлення з усіма відповідними нормами та їх дотримання під час використання продукції EcoFlow.

EcoFlow DELTA mini (далі - DELTA mini)

Зміст

| | | |
|-----------|--|-----------|
| 1. | Технічні характеристики | 1 |
| 2. | Техніка безпеки | |
| 2.1 | Експлуатація | 2 |
| 2.2 | Інструкція з утилізації | 2 |
| 3. | Початок роботи | |
| 3.1 | Опис пристрою | 3 |
| 3.2 | РК-екран | 4 |
| 3.3 | Загальні правила експлуатації | 4 |
| 3.4 | Заряджання від джерела змінного струму | 6 |
| 3.5 | Заряджання від сонячної батареї | 6 |
| 3.6 | Заряджання від автомобіля | 7 |
| 3.7 | Програма | 7 |
| 3.8 | X-Boost | 7 |
| 3.9 | Аварійне джерело живлення (EPS) | 8 |
| 4. | ПОШИРЕНІ ЗАПИТАННЯ | 8 |
| 5. | Пошук та усунення несправностей | 9 |
| 6. | Комплект постачання | 10 |
| 7. | Зберігання та обслуговування | 10 |

1. Технічні характеристики

Загальні відомості

| | |
|-------------|--|
| Маса нетто | Приблизно 23,6 фунти (10,7 кг) |
| Розміри | 14,9x7,2x9,4 дюйми (35,6x18,3x23,9 см) |
| Ємність | 882 Вт-год, 50,4 В |
| Сертифікати | UL CE FCC ROHS Telec |
| Wi-Fi | Підтримується |

Вихідні порти

| | |
|--|--|
| змін. струму (x6) | немодульований синусоїдальний сигнал, 1400 Вт заг. (стрибок напруги 2100 Вт), 230 В~ (50 Гц) |
| Макс. потужність пристроїв, що підтримується X-Boost | 2200 Вт |
| USB-A (x2) | 5 В= 2,4 А, 12 Вт макс., на кожний порт |
| USB-A для швидкого заряджання (x1) | 5 В = 2,4 А 9 В = 2 А 12 В=1,5 А 18 Вт макс. |
| USB-C (x1) | 5/9/12/15/20 В = 5 А, 100 Вт макс. |
| Автомобільний зарядний пристрій | 12,6 В = 10 А, 126 Вт макс. |
| Вихід DC5521 (x2) | 12,6 В = 3 А, на кожний порт |
| * Автомобільний зарядний пристрій | ділить потужність із вихідним портом DC5521, забезпечуючи максимальну вихідну потужність 126 Вт. |

Вхідні порти

| | |
|--|--|
| Заряджання від джерела змінного струму | X-Stream для швидкого заряджання 900 Вт макс. |
| Вхідна напруга змінного струму | 220-240 В~50 Гц/60 Гц, 10 А |
| Сонячний зарядний пристрій | 11-75 В = 10 А макс., 300 Вт макс. |
| Автомобільний зарядний пристрій | Підтримує акумуляторні батареї 12/24 В, 8 А за замовчуванням |

Інформація про акумулятор

| | |
|----------------------------------|---|
| Хімічний склад елемента живлення | NCM |
| Термін зберігання | 1 рік (після повної зарядки) |
| Циклічний ресурс | 800 циклів на ємність 80% + Захист від перенапруги, захист від перенавантаження, захист від перегріву, захист від короткого замикання, захист від переохолодження, захист від зниження напруги, захист від надлишкового струму |
| Захист | |

Робоча температура навколишнього середовища

| | |
|--|---|
| Оптимальна робоча температура | 68–86 °F (20-30 °C) |
| Температура розряджання | -4–113 °F (-20-45 °C) |
| Температура заряджання | 32–113 °F (0-45 °C) -4–113 °F (-20-45 °C) (оптимально: |
| Температура зберігання | 68–86 °F (20–30 °C)) |
| * Можливість заряджання та розряджання акумулятора залежить від фактичної температури акумулятора. | |

2. Техніка безпеки

2.1. Експлуатація

1. Не використовуйте пристрій поблизу джерел тепла, таких як джерела вогню або печі.
2. Не допускайте контакту з рідинами. Не занурюйте пристрій у воду, не допускайте намокання. Не використовуйте пристрій під дощем або в умовах підвищеної вологості.
3. Не використовуйте пристрій за умов сильного електростатичного/магнітного поля.
4. Не розбирайте пристрій та не допускайте проколів гострими предметами.
5. Не використовуйте дріт або інші металеві предмети, які можуть призвести до короткого замикання.
6. Не використовуйте компоненти або аксесуари від неофіційних виробників. Якщо необхідно замінити компонент або аксесуар, уточніть інформацію про офіційні канали EcoFlow.
7. При роботі з пристроєм суворо дотримуйтесь вимог щодо температури робочого середовища, зазначених у цьому посібнику. За надто високої температури середовища виникає ризик пожежі або вибуху; за надто низької температури продуктивність акумулятора може значно знизитися, або він може припинити функціонування.
8. Не ставте важкі предмети на пристрій.
9. Не блокуйте вентилятор під час роботи та не розміщуйте пристрій на запилених непродіряваних ділянках.
10. Захищайте пристрій від ударів, падіння або сильних вібрацій у процесі експлуатації. При сильному зовнішньому ударному впливі відразу ж вимкніть живлення та припиніть роботу. Забезпечте надійне кріплення акумулятора під час транспортування для захисту від вібрацій та ударів.
11. При випадковому падінні акумулятора у воду в процесі роботи розмістіть його на відкритій безпечній ділянці і не наближайтесь, доки він повністю не висохне. Просохлий акумулятор забороняється використовувати; його необхідно належним чином утилізувати, див. розділ 2.2. У разі загоряння акумулятора ми рекомендуємо використовувати такі засоби пожежогасіння у зазначеному порядку: вода або розпилена вода, пісок, пожежне покривало, порошкові вогнегасні речовини та, зрештою, вуглекислотний вогнегасник.
12. Для очищення отворів акумулятора використовуйте суху ганчірку.
13. Розташуйте акумулятор на рівній поверхні, щоб уникнути перекидання та пошкодження. Якщо акумулятор перевернувся та значно пошкодився, негайно вимкніть його, розмістіть на відкритій ділянці на відстані від горючих речовин та людей та утилізуйте відповідно до місцевого законодавства та норм.
14. Тримайте акумулятор поза зоною доступу дітей та домашніх тварин.

2.2. Інструкції з утилізації

1. Якщо можливо, забезпечте повну розрядку акумулятора перед утилізацією і утилізуйте спеціальний бак для збору акумуляторних батарей на вторинну переробку. Акумулятори містять потенційно небезпечні хімічні речовини, тому забороняється утилізувати їх у баки для звичайного сміття. Додаткову інформацію див. у місцевому законодавстві та нормах щодо вторинної переробки та утилізації акумуляторів.
2. За відсутності змоги повністю розрядити акумулятор через відмову пристрою, не утилізуйте його в бак для збору акумуляторів на вторинну переробку. У такому разі зв'яжіться зі спеціалізованою компанією для відправки на подальшу переробку.
3. Утилізуйте надмірно розряджені акумулятори, які неможливо перезарядити.

3. Початок роботи

3.1 Опис пристрою

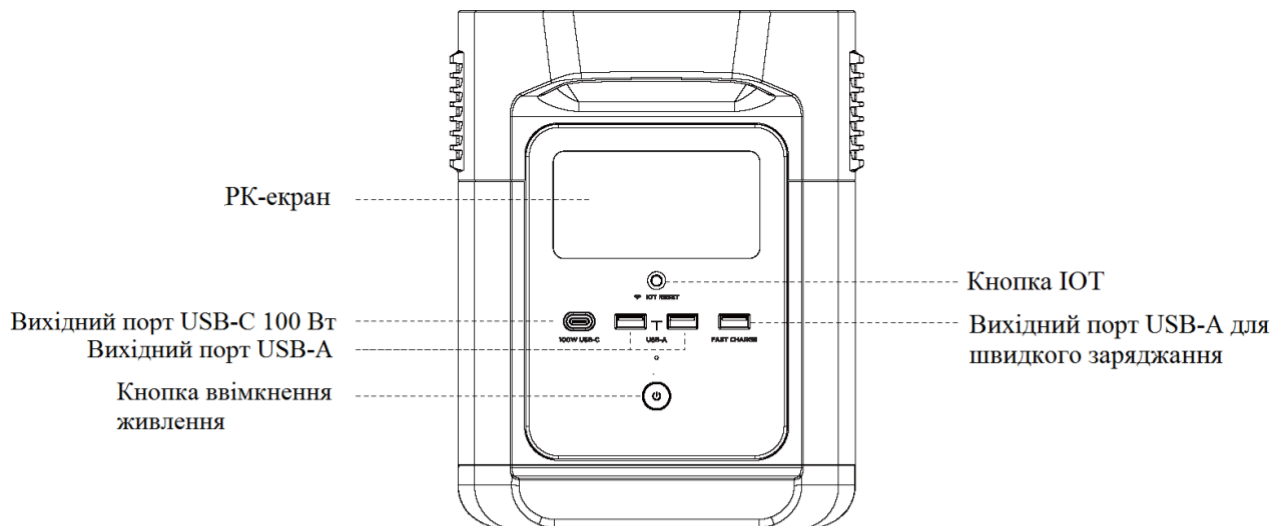

Перемикач швидкості заряджання від джерела змінного струму

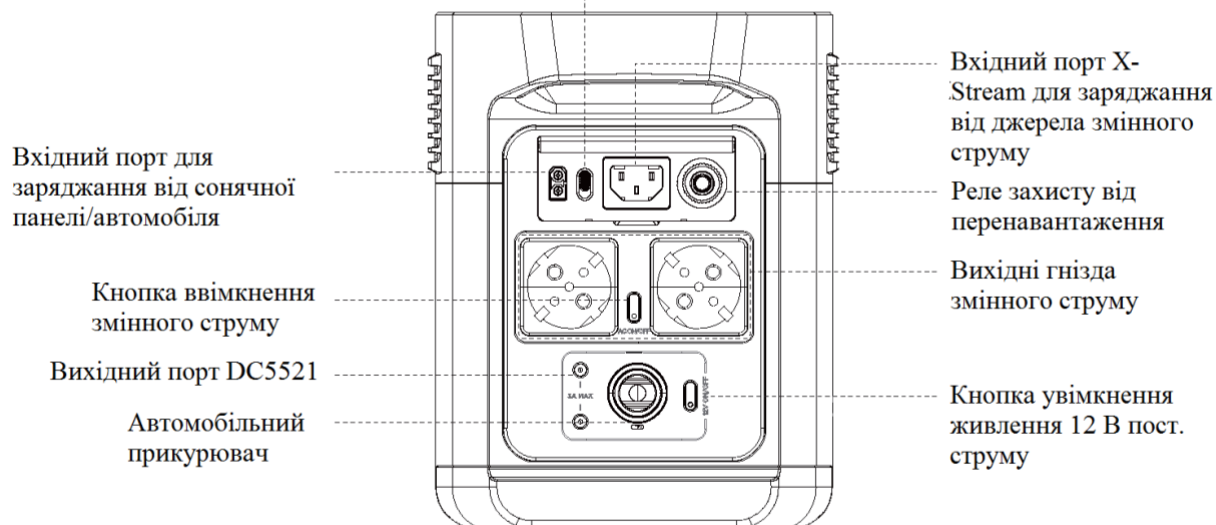

Вентилятор

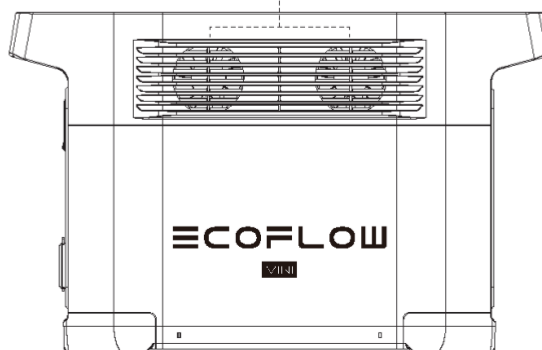

3.2 ПК-екран

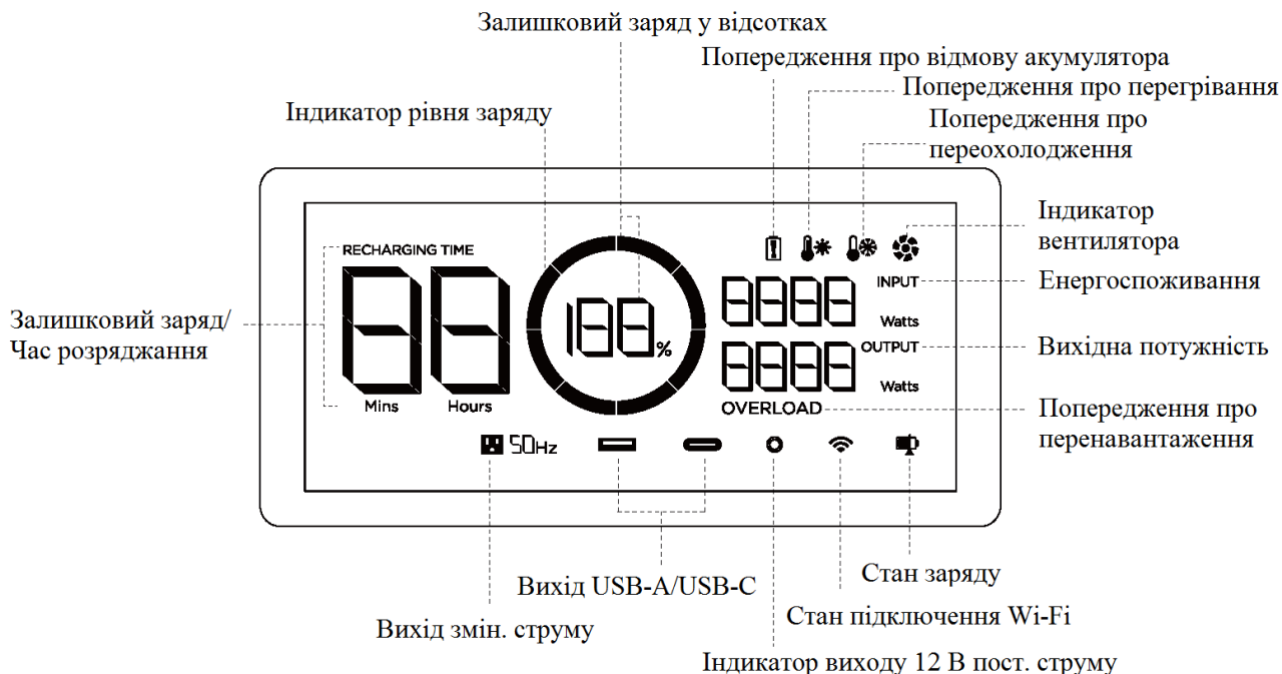

Індикатор рівня заряду: під час заряджання індикатор постійно «заповнюватиметься». Якщо заряд акумулятора 0%, індикатор почне блимати для попередження.

Стан підключення Wi-Fi: після натискання та утримання кнопки IOT протягом 3 секунд, стан з'єднання Wi-Fi блиматиме на РК-екрані, що вказує на готовність пристрою до спарування. Існує два способи підключення пристрою до програми: шляхом підключення безпосередньо до точки доступу пристрою або через Інтернет. Якщо програма успішно підключилася до точки доступу пристрою, значок продовжить блимати; якщо вона успішно підключилася до Інтернету, значок буде постійно горіти.

* Дії щодо пошуку та усунення несправностей див. у розділі 5.

3.3 Загальні правила експлуатації

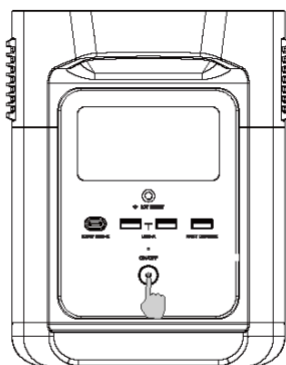

Коротке натискання для увімкнення

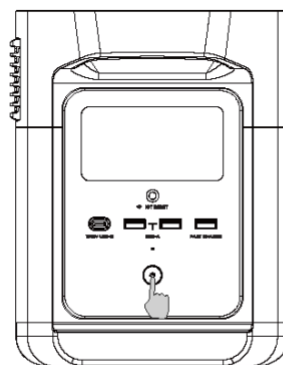

Довге натискання для вимкнення

Увімкнення акумулятора, вимкнення акумулятора, увімкнення РК-екрана

Коротко натисніть на кнопку живлення для увімкнення пристрою. РК-екран загориться, на ньому відобразиться індикатор рівня заряду.

Акумулятор переходить у режим сну через 5 хвилин у неактивному стані. РК-екран вимкнеться автоматично. Під час зміни навантаження або виконання операцій РК-екран автоматично загоряється. Щоб увімкнути або вимкнути РК-екран, натисніть кнопку ввімкнення живлення.

Щоб вимкнути акумулятор, натисніть та утримуйте кнопку ввімкнення живлення.

За замовчуванням час в режимі очікування становить 2 години. Якщо протягом 2 годин немає навантаження, а інші кнопки живлення знаходяться у вимкненому положенні, акумулятор автоматично вимикається. Ви можете налаштувати час очікування в програмі.

Вихідний порт 12 В пост. струму

Натисніть кнопку ввімкнення живлення, потім коротко натисніть кнопку живлення 12 В пост. струму, щоб використовувати вихідний порт постійного струму.

Коротко натисніть кнопку ввімкнення живлення 12 В пост. струму, щоб вимкнути його.

Після натискання кнопки живлення 12 В пост. струму пристрій не вимкнеться автоматично.

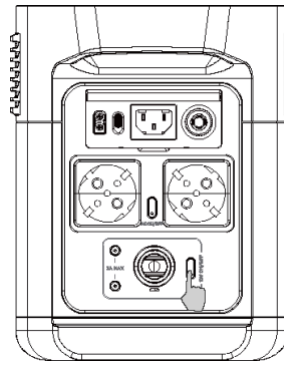

Коротко натисніть кнопку ввімкнення живлення 12 В пост. струму

Вихідний порт змінного струму

Натисніть кнопку ввімкнення живлення, потім коротко натисніть кнопку ввімкнення живлення від джерела змінного струму, щоб використовувати вихідні порти живлення змінного струму. Коротко натисніть кнопку живлення від джерела змінного струму, щоб вимкнути його.

Час очікування за замовчуванням для вихідного порту змінного струму становить 12 годин. За відсутності доступу до навантаження протягом 12 годин кнопка ввімкнення живлення від джерела змінного струму відключиться автоматично.

Рекомендується відключати кнопку ввімкнення живлення від джерела змінного струму, коли воно не використовується, з метою економії енергоспоживання.

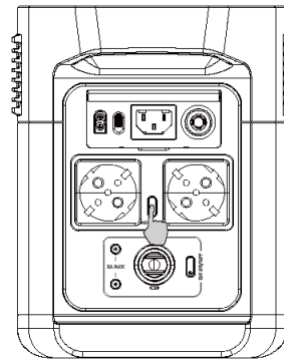

Коротко натисніть кнопку ввімкнення живлення від джерела змінного струму

3.4 Заряджання від джерела змінного струму

Технологія швидкого заряджання EcoFlow X-Stream призначена спеціально для заряджання від джерела змінного струму та забезпечує максимальну вхідну потужність 900 Вт. Ви можете контролювати витрати енергії на підзарядку за допомогою перемикача швидкості заряджання від джерела змінного струму. При встановленні на максимальне значення швидкість заряджання становитиме 900 Вт. При встановленні на мінімальне значення буде задана користувальницька швидкість заряду, яка становить 200 Вт за замовчуванням і налаштовується в програмі EcoFlow. У разі позаштатних ситуацій, коли значення вхідного змінного струму залишається вище 20 А, вхідний порт для заряджання в режимі X-Stream запустить функцію самозахисту, і реле захисту від перенавантаження на пристрої автоматично спрацює. Після підтвердження відсутності несправностей пристрою ви можете натиснути реле захисту від перенавантаження для продовження заряджання.

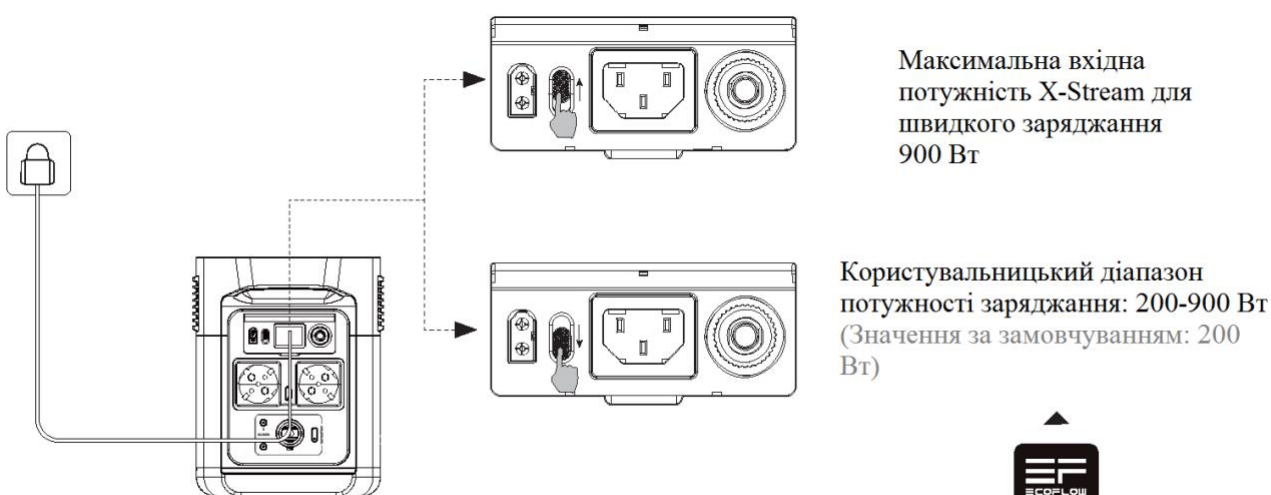
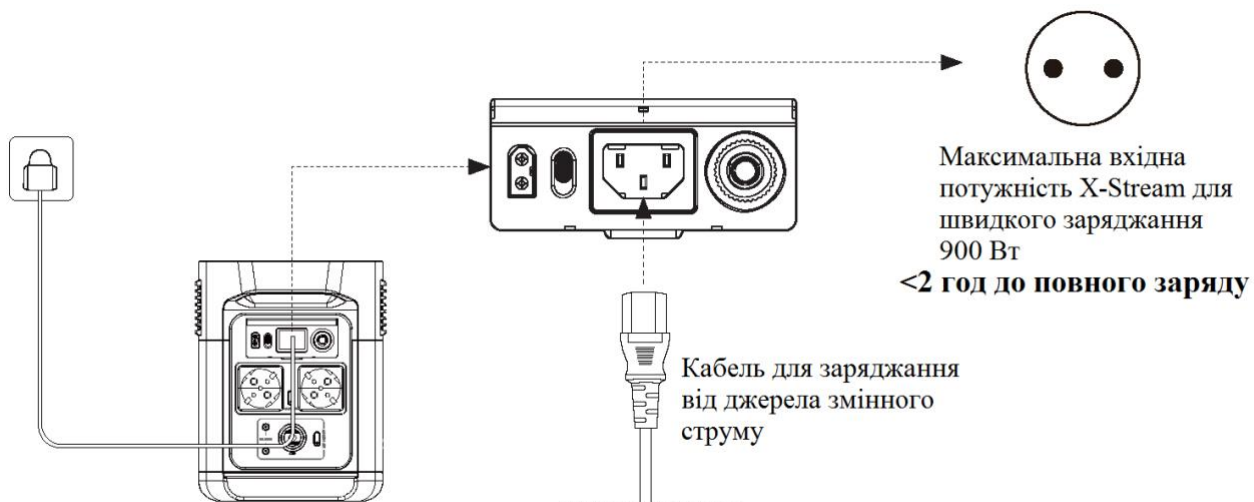

Додаток EcoFlow

Потужність зарядження можна налаштувати за допомогою перемикача швидкості зарядження від джерела змінного струму на задній частині пристрою. Діапазон потужності зарядження можна налаштувати у програмі EcoFlow.

Використовуйте кабель для зарядження від джерела змінного струму для швидкого зарядження. EcoFlow не несе відповідальності за наслідки спричинені невиконанням інструкцій, включаючи, зокрема, зарядження за допомогою кабелю для зарядження від джерела змінного струму.

3.5 Зарядження від сонячної батареї

Користувачі можуть послідовно підключити сонячні панелі, як показано на рисунку, для підзарядки пристрою. Пристрій підтримує вхід 11-75 В постійного струму, макс. струм 10 А і макс. потужність зарядки 300 Вт.

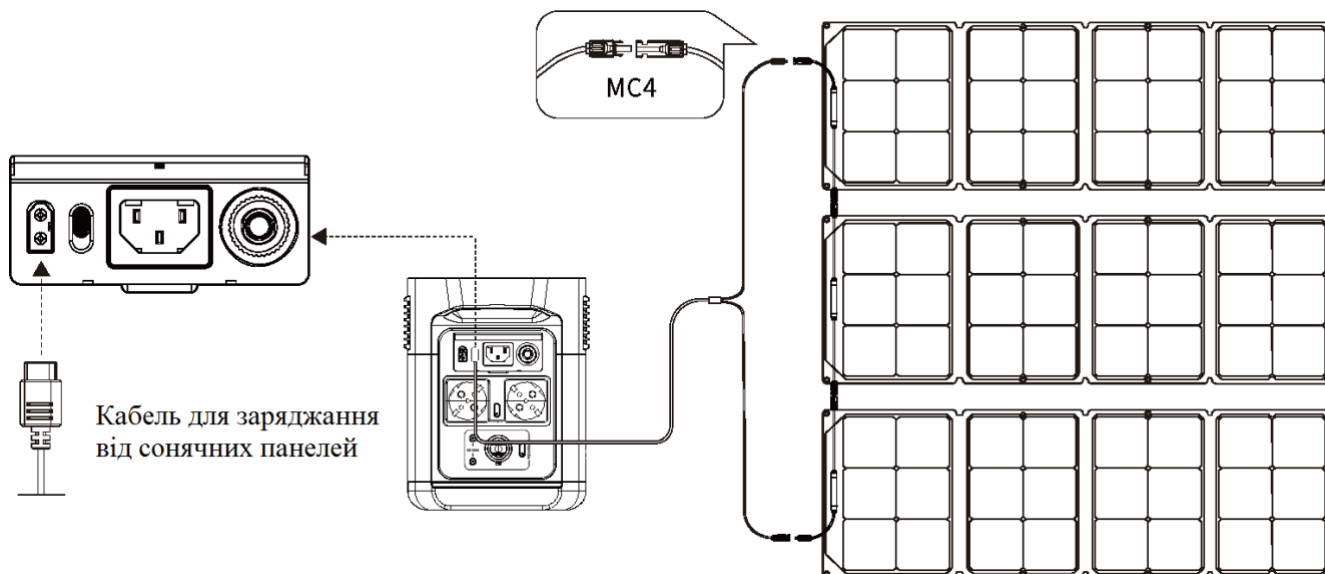

При використанні сонячної панелі EcoFlow для заряджання пристрою дотримуйтесь інструкцій, що постачаються разом із сонячними панелями.

Щоб уникнути пошкодження пристрою, перед підключенням сонячної панелі переконайтеся, що значення вихідної напруги сонячної панелі не перевищує 75 В.

3.6 Заряджання від автомобіля

Користувачі можуть підзаряджати пристрій через вхідний порт для заряджання від автомобіля. Він підтримує автомобільні зарядні пристрої 12 В/24 В і значення струму 8 А за замовчуванням. Здійснюйте заряджання за допомогою автомобільного зарядного пристрою тільки після того, як ви запустили двигун автомобіля, щоб уникнути відмови через недостатній заряд автомобільного акумулятора. Крім того, переконайтеся, що вхідний порт для заряджання від автомобіля та кабель для заряджання від автомобіля в хорошому стані. EcoFlow не несе відповідальності за будь-які втрати або пошкодження, спричинені недотриманням інструкцій.

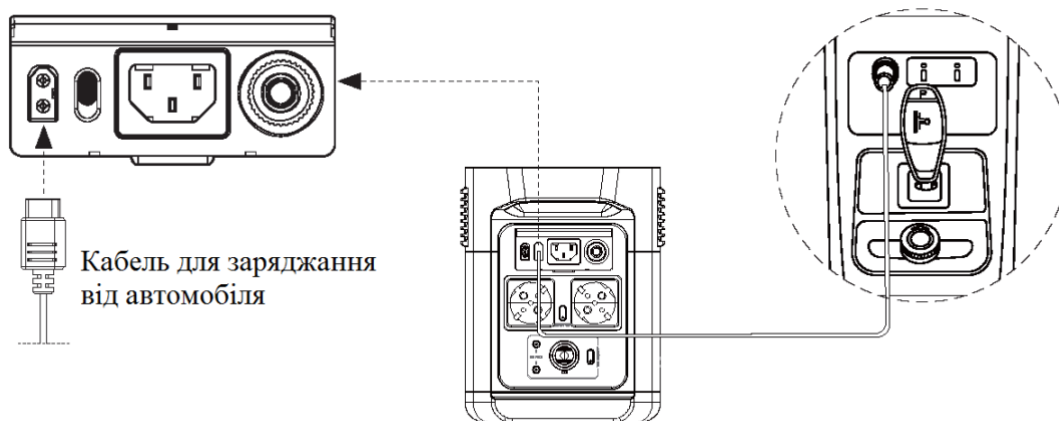

3.7 Програма

Програма EcoFlow дозволяє користувачам дистанційно керувати та здійснювати моніторинг енергетичних станцій EcoFlow.

Прочитайте посібник користувача щодо програми EcoFlow та завантажте програму за наступним посиланням: <https://ecoflow.com/pages/ecoflow-app>.

Політика конфіденційності

Використовуючи Продукти, Програми та Сервіси EcoFlow, ви погоджуєтесь з Умовами використання та Політикою конфіденційності EcoFlow, які доступні у розділі «Про нас» на сторінці «Користувач» у програмі EcoFlow або на офіційному веб-сайті EcoFlow за адресою <https://ecoflow.com/pages/terms-of-use> та <https://ecoflow.com/pages/privacy-policy>.



3.8 X-Boost

Завдяки технології EcoFlow X-Boost продукт може використовуватися для заряджання пристрою потужністю до 2200 Вт, у той час як номінальна вихідна потужність залишається на рівні 1400 Вт, запобігаючи відмовам завдяки захисту від перенавантажень.

В умовах стандартної напруги загальна максимальна вихідна потужність всіх вихідних портів змінного струму складає 1400 Вт. При включеному режимі X-Boost всі вихідні порти змінного струму можуть використовуватися для заряджання пристроїв, для яких потрібна загальна максимальна потужність 2200 Вт, тоді як номінальна потужність залишається на рівні 1400 Вт. X-Boost включається автоматично, коли загальна вихідна потужність всіх вихідних портів перевищує 1400 Вт.

Поради щодо використання X-Boost:

1. Режим X-Boost увімкнено за замовчуванням; ви можете увімкнути або вимкнути його у програмі EcoFlow.
2. Режим X-Boost недоступний при ввімкненому виході змінного струму в стані підзарядки (в байпасному режимі) і коли X-Boost вимкнено.
3. X-Boost не може використовуватись усіма електроприладами; цей режим несумісний із приладами, що мають жорсткі вимоги до напруги. Прилади із захистом від перепадів напруги (такі як прецизійні інструменти) не підтримуються. Режим X-Boost найбільше підходить для нагрівальних приладів. Рекомендуємо провести власні випробування ваших пристроїв із увімкненим режимом X-Boost.

3.9 Аварійне джерело живлення (EPS)

Пристрій підтримує використання аварійного джерела живлення (EPS). При підключенні мережного живлення до вхідного порту змінного струму пристрою за допомогою зарядного кабелю від джерела змінного струму ви можете забезпечити живлення електроприладів через вихідні гнізда змінного струму (у такому разі живлення змінного струму надходить з мережі, а не енергетичної станції). У разі раптового вимкнення електроенергії пристрій автоматично переключиться в режим живлення від акумулятора протягом 30 мс. Будучи базовою функцією ДБЖ, ця функція не підтримує перемикання за 0 мс. Не підключайте пристрій до приладів, для яких потрібні ДБЖ з перемиканням за 0 мс, такі як сервери даних та робочі станції. Перед використанням пристрою обов'язково проведіть випробування та переконайтеся в сумісності. Ми рекомендуємо одночасно заряджати лише один пристрій і не підключати кілька пристроїв одночасно, щоб уникнути спрацьовування захисту від перенавантаження. EcoFlow не несе відповідальності за відмови пристроїв або втрату даних, спричинені невиконанням інструкцій.

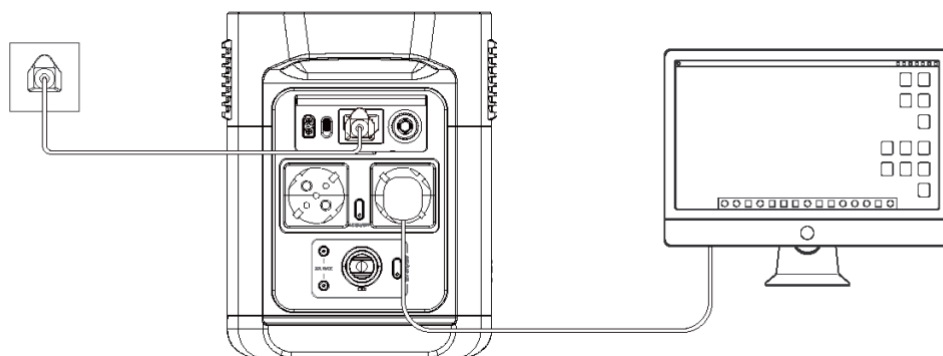

4. ПОШИРЕНІ ЗАПИТАННЯ

1. Яка акумуляторна батарея використовується у Вашому пристрої?

У ньому використовується високоякісна літій-іонна акумуляторна батарея.

2. Які пристрої можна підключати до вихідного порту змінного струму цього пристрою?

Вихідний порт змінного струму з номінальною потужністю 1400 Вт та піковою потужністю 2100 Вт може забезпечувати живлення більшості побутових приладів. Перед використанням ми

рекомендуємо спочатку перевірити потужність приладів і переконатися, що сумарна потужність усіх приладів під навантаженням нижча за номінальну потужність.

3. Як дізнатися, на скільки вистачить зарядки пристрою?

РК-екран відображає приблизний час заряджання для більшості пристроїв із стабільним споживанням потужності.

4. Як зрозуміти, що пристрій заряджає?

Під час заряджання на РК-екрані відображається час заряджання, що залишився. Значок заряджання обертається разом зі значенням залишкового заряду у відсотках, потужність живлення, що надходить, відображається в правій частині кола.

5. Як чистити акумулятор?

Обережно протріть його сухою м'якою чистою ганчіркою або паперовим рушником.

6. Як зберігати акумулятор?

Перед розміщенням на зберігання вимкніть акумулятор. Після цього зберігайте в сухому провітрюваному приміщенні, при кімнатній температурі. Не зберігайте поруч із джерелами води. При розміщенні на довгострокове зберігання розрядіть акумулятор до 30% і заряджайте до 60% що три місяці, щоб забезпечити максимальний термін служби.

7. Я можу брати акумулятор із собою в літак?

Ні.

5. Пошук та усунення несправностей

| Індикатор | Проблема | Способи усунення |
|---|--|--|
|  Значки блимають разом | Захист USB-A від перенавантаження | Відновіть нормальну роботу шляхом від'єднання електричного пристрою, підключеного до порту USB-A. |
|  Значки блимають разом | Захист USB-C від перенавантаження | Відновіть нормальну роботу шляхом від'єднання електричного пристрою, підключеного до порту USB-C. |
|  Значки блимають разом | Захист USB-C від перегріву | Після охолодження продукт автоматично відновить нормальну роботу. |
|  Значки блимають разом | Захист від перегріву при заряджанні | Заряджання відновиться автоматично після того, як акумулятор охолоне. |
|  Значки блимають разом | Захист від перегріву при розряджанні | Подача живлення відновиться після того, як акумулятор охолоне. |
|  Значки блимають разом | Захист від переохолодження під час заряджання | Заряджання відновиться автоматично, коли температура акумулятора підніметься вище 41 °F (5 °C). |
|  Значки блимають разом | Захист від переохолодження при розряджанні | Подача живлення відновиться після того, як температура акумулятора підніметься вище 10 °F (-12 °C). |
|  Значки блимають разом | | Нормальну роботу буде автоматично відновлено після вимкнення перенавантаженого пристрою та перезапуску пристрою. |
|  Значки блимають разом | Захист виходу змінного струму від перенавантаження | Слід використовувати електроприлади у діапазоні номінальної потужності. (Додаткову інформацію про обмеження потужності див. в |

| | | | |
|--|-------------------------|---|--|
| | Значки блимають разом | Захист виходу змінного струму від перегріву | інструкціях до X-Boost). |
| | Значки блимають разом | Захист виходу змінного струму від переохолодження | Переконайтеся, що вхідний та вихідний отвір вентилятора не заблоковано, інакше робота буде відновлена автоматично після зниження температури продукту. Нормальну роботу буде відновлено автоматично після використання продукту за оптимальної температури навколишнього середовища. |
| | Значок блимає | Вентилятор заблоковано | Переконайтеся, що сторонні матеріали не блокують вентилятор. |
| | Значки блимають разом | Захист автомобільного зарядного пристрою від перенавантаження | Пристрій відновить нормальну роботу після вимкнення пристрою, підключеного до автомобільного зарядного пристрою. |
| | Значки блимають разом | Захист автомобільного зарядного пристрою від перегріву | Після охолодження продукт автоматично відновить роботу. |
| | Значок продовжує горіти | Відмова акумулятора | Зверніться до служби підтримки EcoFlow |

Якщо в процесі використання на РК-екрані акумулятора відображається помилка(и), яка не зникає після перезавантаження, негайно припиніть використання (не намагайтеся зарядити або розрядити пристрій).

За консультаціями звертайтеся до служби підтримки EcoFlow.

6. Комплект постачання

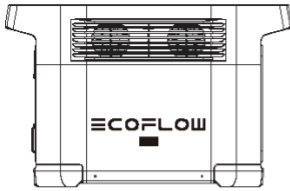

DELTA mini

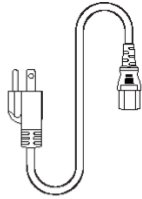

Кабель для заряджання від джерела змінного струму

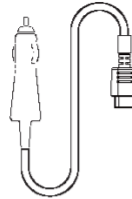

Кабель для заряджання від автомобіля

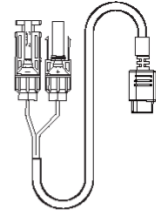

Кабель для заряджання від сонячних панелей

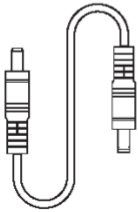

Кабель DC5521-DC5525

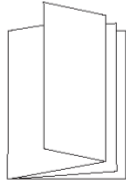

Посібник користувача та гарантійний талон

7. Зберігання та обслуговування

1. Умови використання та зберігання пристрою: температура навколишнього середовища від 68 °F (20 °C) до 86 °F (30 °C), на відстані від джерел води, тепла та інших металевих предметів.
2. При розміщенні на довгострокове зберігання розрядіть акумулятор до 30% і заряджайте до 60% що три місяці.
3. З міркувань безпеки не зберігайте пристрій при температурі вище 113 °F (45 °C) або нижче 14 °F (-10 °C) протягом тривалого часу.
4. Якщо заряд акумулятора, що залишився, менше 1% після завершення роботи, зарядіть його до 60% перед розміщенням на зберігання. Якщо акумулятор залишається в неактивному стані протягом тривалого часу з дуже низьким зарядом, можливе незворотне пошкодження елементів живлення та скорочення терміну служби пристрою.
5. Якщо акумулятор залишається в неактивному стані протягом тривалого часу з дуже низьким зарядом, він переходить у захисний режим глибокого сну. У такому разі перед наступним використанням зарядіть акумулятор.

ОФИЦИАЛЬНЫЙ ДИЛЕР В УКРАИНЕ:

storgom.ua

ГРАФИК РАБОТЫ:

Пн. – Пт.: с 8:30 по 18:30

Сб.: с 09:00 по 16:00

Вс.: с 10:00 по 16:00

КОНТАКТЫ:

+38 (044) 360-46-77

+38 (066) 77-395-77

+38 (097) 77-236-77

+38 (093) 360-46-77

Детальное описание товара: <https://storgom.ua/product/ecoflow-142757.html>

Другие товары: <https://storgom.ua/zaryadnye-stancii.html>